

VESTNÍK

ÚRADU PRIEMYSELNÉHO VLASTNÍCTVA

SLOVENSKEJ REPUBLIKY

Banská Bystrica 7. október 2003

10

OBSAH

Zverejnené patentové prihlášky.....	10
Udelené patenty.....	58
Zapísané úžitkové vzory.....	76
Zapísané dizajny.....	84
Zverejnené prihlášky ochranných známk 124	124
Zapísané ochranné známky bez zmeny	212
Zapísané ochranné známky so zmenou	237
Obnovené ochranné známky	244
Prevody ochranných známk	269
Zmeny v údajoch o majiteľoch ochranných známk.....	292
Licenčné zmluvy (ochranné známky).....	304

INHALT

Veröffentlichung der Patentanmeldungen.....	10
Erteilte Patente	58
Eingetragene Gebrauchsmuster.....	76
Eingetragene Designs.....	84
Veröffentliche Markenmeldung.....	124
Registrierte Warenzeichen mit Änderung	212
Registrierte Warenzeichen ohne Änderung	237
Erneuerte Warenzeichen.....	244
Warenzeichenübertragungen	269
Änderungen im Angaben von den Warenzeicheninhabers.....	292
Kontraktlizenz (Warenzeichen).....	304

CONTENTS

Publication of Patent Applications	10
Granted Patents	58
Registered Utility Models	76
Registered Designs.....	84
Published Trademark Applications	124
Registered Trademarks without Modification	212
Registered Trademarks with Modification	237
Renewal Trademarks.....	244
Transfers of Trademarks	269
Modification of data of Trademark holders.....	292
Licence contracts (Trademarks)	304

**Dvojpísmenové kódové označenia krajín a medzinárodných organizácií
(Štandard WIPO ST. 3)**

AD	Andorra	DO	Dominikánska republika	JM	Jamajka
AE	Spojené arabské emiráty	DZ	Alžírsko	JO	Jordánsko
AF	Afganistan			JP	Japonsko
AG	Antígua a Barbuda	EA	Euroázijská patentová organizácia (EAPO)	KE	Keňa
AI	Anguilla	EC	Ekvádor	KG	Kirgizsko
AL	Albánsko	EE	Estónsko	KH	Kambodža
AM	Arménsko	EG	Egypt	KI	Kiribati
AN	Holandské Antily	EH	Západná Sahara	KM	Komory
AO	Angola	EM	Úrad pre harmonizáciu na vnútornom trhu (OHIM)	KN	Svätý Krištof a Nevis
AP	Africká regionálna organizácia priemyselného vlastníctva (ARIPO)	EP	Európsky patentový úrad	KP	Kórejská ľudovodemokratická republika
AR	Argentína	ER	Eritrea	KR	Kórejská republika
AT	Rakúsko	ES	Španielsko	KW	Kuvajt
AU	Austrália	ET	Etiópia	KY	Kajmanie ostrovy
AW	Aruba			KZ	Kazachstan
AZ	Azerbajdžan	FI	Fínsko	LA	Laos
		FJ	Fidži	LB	Libanon
BA	Bosna a Hercegovina	FK	Falklandy	LC	Svätá Lucia
BB	Barbados	FO	Faerské ostrovy	LI	Lichtenštajnsko
BD	Bangladéš	FR	Francúzsko	LK	Srí Lanka
BE	Belgicko			LR	Libéria
BF	Burkina Faso	GA	Gabun	LS	Lesotho
BG	Bulharsko	GB	Veľká Británia	LT	Litva
BH	Bahrain	GC	Patentový úrad Rady pre spoluprácu arabských štátov v Golfskom zálive (GCC)	LU	Luxembursko
BI	Burundi	GD	Grenada	LV	Lotyšsko
BJ	Benin	GE	Gruzínsko	LY	Líbya
BM	Bermudy	GH	Ghana	MA	Maroko
BN	Brunej	GI	Gibraltár	MC	Monako
BO	Bolívia	GL	Grónsko	MD	Moldavsko
BR	Brazília	GM	Gambia	MG	Madagaskar
BS	Bahamy	GN	Guinea	MK	Macedónsko
BT	Bhutan	GQ	Rovňková Guinea	ML	Mali
BV	Buvetov ostrov	GR	Grécko	MM	Myanmar
BW	Botswana	GS	Južná Georgia a Južné Sendvičové ostrovy	MN	Mongolsko
BX	Benelux	GT	Guatemala	MO	Macao
BY	Bielorusko	GW	Guinea-Bissau	MP	Severné Mariány
BZ	Belize	GY	Guyana	MR	Mauritánia
		HK	Hongkong	MS	Montserrat
CA	Kanada	HN	Honduras	MT	Malta
CD	Konžská demokratická republika	HR	Chorvátsko	MU	Maurícius
CF	Stredoafrická republika	HT	Haiti	MV	Maledivy
CG	Kongo	HU	Maďarsko	MW	Malawi
CH	Švajčiarsko			MX	Mexiko
CI	Pobrežie Slonoviny	IB	Medzinárodný úrad Svetovej organizácie duševného vlastníctva (WIPO)	MY	Malajzia
CK	Cookove ostrovy			MZ	Mozambik
CL	Chile	ID	Indonézia	NA	Namíbia
CM	Kamerun	IE	Írsko	NE	Niger
CN	Čína	IL	Izrael	NG	Nigéria
CO	Kolumbia	IN	India	NI	Nikaragua
CR	Kostarika	IQ	Irak	NL	Holandsko
CU	Kuba	IR	Irán	NO	Nórsko
CV	Kapverdy	IS	Island	NP	Nepál
CY	Cyprus	IT	Taliansko	NR	Nauru
CZ	Česká republika			NZ	Nový Zéland
				OA	Africká organizácia duševného vlastníctva (OAPI)
DE	Nemecko			OM	Omán
DJ	Džibutsko				
DK	Dánsko				
DM	Dominika				

PA	Panama	YE	Jemen
PE	Peru	YU	Juhoslávia
PG	Papua-Nová Guinea		
PH	Filipíny	ZA	Juhoafrická republika
PK	Pakistan	ZM	Zambia
PL	Poľsko	ZW	Zimbabwe
PT	Portugalsko		
PW	Palau		
PY	Paraguaj		
QA	Katar		
RO	Rumunsko		
RU	Rusko		
RW	Rwanda		
SA	Saudská Arábia		
SB	Šalamúnové ostrovy		
SC	Seychely		
SD	Sudán		
SE	Švédsko		
SG	Singapur		
SH	Svätá Helena		
SI	Slovinsko		
SK	Slovensko		
SL	Sierra Leone		
SM	San Marino		
SN	Senegal		
SO	Somálsko		
SR	Surinam		
ST	Svätý Tomáš a Princov ostrov		
SV	Salvádor		
SY	Sýria		
SZ	Svazijsko		
TC	Turks a Caicos		
TD	Čad		
TG	Togo		
TH	Thajsko		
TJ	Tadžikistan		
TM	Turkménsko		
TN	Tunisko		
TO	Tonga		
TP	Východný Timor		
TR	Turecko		
TT	Trinidad a Tobago		
TV	Tuvalu		
TW	Taiwan		
TZ	Tanzánia		
UA	Ukrajina		
UG	Uganda		
US	Spojené štáty americké		
UY	Uruguaj		
UZ	Uzbekistan		
VA	Vatikán		
VC	Svätý Vincent a Grenadiny		
VE	Venezuela		
VG	Britské Panenské ostrovy		
VN	Vietnam		
VU	Vanuatu		
WO	Svetová organizácia duševného vlastníctva (WIPO)		
WS	Samoa		

ČASŤ

PATENTY

Kódy na označovanie jednotlivých druhov dokumentov (Štandard WIPO ST. 16)

A3	Zverejnené patentové prihlášky podľa zákona č. 435/2001 Z. z. o patentoch, dodatkových ochranných osvedčeniach a o zmene a doplnení niektorých zákonov	B6	Udelené patenty podľa zákona č. 435/2001 Z. z. o patentoch, dodatkových ochranných osvedčeniach a o zmene a doplnení niektorých zákonov
-----------	---	-----------	--

Číselné kódy na označovanie bibliografických údajov (Štandard WIPO ST. 9)

(11)	Číslo dokumentu	(62)	Číslo pôvodnej prihlášky v prípade vylúčenej prihlášky
(21)	Číslo prihlášky	(71)	Meno (názov) prihlasovateľa (-ov)
(22)	Dátum podania prihlášky	(72)	Meno pôvodcu (-ov)
(24)	Dátum nadobudnutia účinkov patentu	(73)	Meno (názov) majiteľa (-ov)
(31)	Číslo prioritnej prihlášky	(74)	Meno (názov) zástupcu (-ov)
(32)	Dátum podania prioritnej prihlášky	(86)	Číslo podania medzinárodnej prihlášky podľa PCT
(33)	Krajina alebo regionálna organizácia priority	(87)	Číslo zverejnenia medzinárodnej prihlášky podľa PCT
(40)	Dátum zverejnenia prihlášky		
(47)	Dátum sprístupnenia patentu verejnosti		
(51)	Medzinárodné patentové triedenie		
(54)	Názov		
(57)	Anotácia		

Poznámka:

Číslo uvádzané pred kódom **(51)** znamená verziu Medzinárodného patentového triedenia.

Kódy na označovanie záhlaví oznámení publikovaných vo Vestníku ÚPV SR (Štandard WIPO ST. 17)

BA9A	Zverejnené patentové prihlášky	FG4A	Udelené patenty
FA9A	Zastavené konania o patentových prihláškach na žiadosť prihlasovateľa	MA4A	Zaniknuté patenty vzdaním sa
FB9A	Zastavené konania o patentových prihláškach	MA4F	Zaniknuté autorské osvedčenia vzdaním sa
FC9A	Zamietnuté patentové prihlášky	MC4A	Zrušené patenty
FD9A	Zastavené konania pre nezaplatenie poplatku	MC4F	Zrušené autorské osvedčenia
PC9A	Prevody a prechody práv na patentové prihlášky	MG4A	Čiastočne zrušené patenty
PD9A	Zmeny dispozičných práv na patentových prihláškach (zálohy)	MG4F	Čiastočne zrušené autorské osvedčenia
QA9A	Ponuky licencií	MK4A	Zaniknuté patenty uplynutím doby platnosti
		MK4F	Zaniknuté autorské osvedčenia uplynutím doby platnosti
		MM4A	Zaniknuté patenty pre nezaplatenie udržiavacích poplatkov
		MM4F	Zaniknuté autorské osvedčenia pre nezaplatenie udržiavacích poplatkov
		PA4A	Zmeny autorských osvedčení na patenty
		PC4A	Prevody a prechody práv na patenty
		PC4F	Prevody a prechody práv na autorské osvedčenia
		PD4A	Zmeny dispozičných práv na patenty (zálohy)
		PD4F	Zmeny dispozičných práv na autorské osvedčenia (zálohy)
		QA4A	Ponuky licencií
		QB4F	Licenčné zmluvy registrované alebo udelené na autorské osvedčenia
		QB4A	Licenčné zmluvy registrované alebo udelené na patenty
		QC4A	Ukončenie platnosti licenčných zmlúv na patenty
		QC4F	Ukončenie platnosti licenčných zmlúv na autorské osvedčenia
		SB4A	Zapísané patenty do registra po odtajnení
		SB4F	Zapísané autorské osvedčenia do registra po odtajnení

Opravy a zmeny

Opravy v patentových prihláškach

HA9A	Opravy mien pôvodcov
HB9A	Opravy mien
HC9A	Zmeny mien
HD9A	Opravy adries
HE9A	Zmeny adries
HF9A	Opravy dátumov
HG9A	Opravy zatriedenia podľa MPT
HH9A	Opravy chýb alebo zmeny všeobecne
HK9A	Opravy tlačových chýb vo Vestníku ÚPV SR

Opravy v udelených ochranných dokumentoch

TA4A	Opravy mien pôvodcov
TB4A	Opravy mien
TC4A	Zmeny mien
TD4A	Opravy adries
TE4A	Zmeny adries
TF4A	Opravy dátumov
TG4A	Opravy zatriedenia podľa MPT
TH4A	Opravy chýb alebo zmeny všeobecne
TK4A	Opravy tlačových chýb vo Vestníku ÚPV SR

TA4F	Opravy mien pôvodcov
TB4F	Opravy mien
TC4F	Zmeny mien
TD4F	Opravy adries
TE4F	Zmeny adries
TF4F	Opravy dátumov
TG4F	Opravy zatriedenia podľa MPT
TH4F	Opravy chýb alebo zmeny všeobecne
TK4F	Opravy tlačových chýb vo Vestníku ÚPV SR

BA9A**Zverejnené patentové prihlášky**

(21)	(51)	(21)	(51)	(21)	(51)
526-2001	B60K 26/02	223-2003	B01J 19/24	583-2003	C07D 263/62
1053-2001	E04C 1/40	224-2003	C07C 317/44	588-2003	B22D 41/50
1067-2001	E06B 3/67	231-2003	C07D 239/94	591-2003	C07D 471/04
1084-2001	E04C 1/00	254-2003	B63B 9/00	606-2003	A61K 47/18
1241-2001	E04C 1/00	267-2003	B60G 17/00	607-2003	B22C 1/18
1318-2001	E01F 9/011	277-2003	A61K 31/00	612-2003	D01F 8/12
1395-2001	E02D 27/50	279-2003	C07C 323/60	622-2003	C07C 43/215
1625-2001	C07D 211/66	290-2003	A61P 5/00	624-2003	C12N 1/20
1696-2001	E04B 1/74	299-2003	C07D 215/227	633-2003	A61K 7/00
1697-2001	E04C 1/00	308-2003	C07D 231/06	640-2003	B05B 11/00
45-2002	C07D 209/00	316-2003	E04F 15/04	646-2003	A47J 31/40
231-2002	E04C 3/16	344-2003	C07C 309/65	656-2003	C07C 237/46
285-2002	E04H 13/00	355-2003	A61K 9/22	657-2003	A61K 31/00
309-2002	C07D 311/30	358-2003	B65B 61/20	664-2003	A61K 31/00
310-2002	C07D 311/18	366-2003	C07D 409/12	672-2003	A61K 47/40
311-2002	C07D 311/86	367-2003	B60K 37/00	692-2003	B66B 15/04
352-2002	G01B 11/02	369-2003	B62D 25/00	694-2003	A61K 47/00
364-2002	F41C 7/00	386-2003	C07D 498/08	696-2003	A23D 7/00
373-2002	F23B 1/00	400-2003	F41G 3/26	710-2003	C07D 471/04
406-2002	C02F 3/00	414-2003	C07D 487/04	713-2003	C07D 471/04
430-2002	C07C 209/68	415-2003	C07D 487/04	714-2003	C07D 471/04
448-2002	C08F 214/00	421-2003	G01M 17/007	728-2003	C07D 307/79
449-2002	C08F 210/00	424-2003	B65D 19/40	739-2003	B01D 9/00
485-2002	E04D 13/03	429-2003	F23C 10/00	741-2003	A61K 31/46
516-2002	B23B 3/00	433-2003	C07D 213/74	750-2003	C07D 487/04
785-2002	H01C 7/12	434-2003	C07D 233/00	756-2003	C21D 8/12
856-2002	A61K 9/14	439-2003	A61K 31/165	757-2003	C21D 8/12
970-2002	E04B 5/36	448-2003	D01D 5/08	758-2003	C21D 8/12
1057-2002	C07D 239/96	453-2003	C07C 67/58	762-2003	A01N 47/24
1088-2002	C07D 403/12	454-2003	G07C 9/00	768-2003	A61K 31/197
1221-2002	C07K 16/18	455-2003	B65B 31/04	769-2003	C07D 413/10
1228-2002	C07D 401/14	457-2003	E05B 65/10	770-2003	C07H 15/26
1322-2002	E06B 3/273	459-2003	D21H 21/10	771-2003	C07D 239/94
1440-2002	G01N 33/24	466-2003	B60B 21/00	786-2003	B01D 17/02
1446-2002	E05B 49/00	471-2003	C12N 15/12	801-2003	A24D 3/04
1465-2002	E06B 3/663	473-2003	A61K 31/505	807-2003	A61K 31/505
1470-2002	E05B 27/00	475-2003	A61K 31/56	808-2003	A61K 31/519
1558-2002	E03F 5/04	481-2003	A47G 1/00	818-2003	C07D 213/74
1593-2002	E04F 13/14	490-2003	C07D 333/64	819-2003	A61K 31/519
1714-2002	C07D 417/12	492-2003	G05D 11/13	822-2003	A61L 27/20
1770-2002	C07D 495/04	500-2003	B65D 23/08	829-2003	C07C 317/32
1777-2002	G01N 33/569	515-2003	A61K 9/00	830-2003	C07D 487/04
1786-2002	B22D 41/16	517-2003	C07D 403/12	832-2003	C07D 207/34
1794-2002	C07D 211/46	526-2003	C07D 451/00	835-2003	C08L 95/00
1824-2002	E04B 1/41	527-2003	A61K 9/72	836-2003	B27B 31/00
1-2003	F23D 14/06	529-2003	A47J 31/40	843-2003	C07D 495/00
24-2003	B22D 18/04	534-2003	C07D 491/04	845-2003	B65D 88/54
39-2003	C07D 471/00	544-2003	C23C 22/46	846-2003	B31B 1/28
60-2003	D04H 1/00	547-2003	C07D 295/18	847-2003	C07K 14/52
64-2003	E04C 2/36	551-2003	C07J 41/00	897-2003	C07D 477/20
102-2003	A61K 7/043	561-2003	A61K 9/00	934-2003	C07D 401/06
132-2003	B60R 13/02	562-2003	A61K 38/17	935-2003	C07D 451/10
154-2003	C07D 405/14	566-2003	C07D 401/04		
157-2003	A61K 49/00	567-2003	C07K 16/28		
193-2003	C07D 219/04	577-2003	A47J 31/00		
213-2003	C07K 16/00	578-2003	C07D 217/14		

Trieda A**7 (51) A01N 47/24 // (A01N 47/24, 43:90, 43:50)****(21) 762-2003**

(22) 13.12.2001

(31) 100 63 046.4

(32) 18.12.2000

(33) DE

(71) BASF AKTIENGESELLSCHAFT, Ludwigshafen, DE;

(72) Müller Bernd, Frankenthal, DE; Ptock Arne, Ludwigshafen, DE; Ammermann Eberhard, Heppenheim, DE; Stierl Reinhard, Mutterstadt, DE; Lorenz Gisela, Hambach, DE; Strathmann Siegfried, Limburgerhof, DE; Scherer Maria, Landau-Godramstein, DE; Schelberger Klaus, Gönningheim, DE; Leyendecker Joachim, Hassloch, DE;

(74) Žovicová Viera, Mgr., Bratislava, SK;

(86) PCT/EP01/14635

(87) WO02/49438

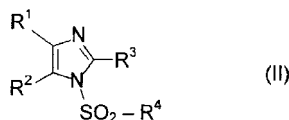
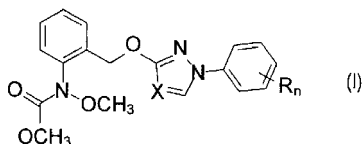
(54) Fungicídne zmesi(57) Opisuje sa fungicídna zmes obsahujúca: A) karbamáty vzorca (I), v ktorom X znamená CH alebo N, n znamená 0, 1 alebo 2 a R znamená halogén, C₁-C₄-alkylovú skupinu alebo C₁-C₄-halogénalkylovú skupinu, pričom zvyšky R môžu byť odlišné, ak n znamená 2, jednu z ich solí alebo aduktov a B) imidazolový derivát vzorca (II), v ktorom R¹ a R² znamenajú halogén alebo fenyl, ktorý môže byť substituovaný halogénom alebo alkylovou skupinou, alebo R¹ a R² spolu s premostením C=C dvojitou väzbou tvoria 3,4-difluór-metyléndioxyfenylovú skupinu; R³ znamená kyanoskupinu alebo halogén, a R⁴ predstavuje dialkylaminoskupinu alebo izoxazol-4-yllovú skupinu, ktorá môže niesť dva alkylové zvyšky, v synergicky účinnom množstve. Opisuje sa i spôsob ničenia škodlivých húb s použitím zmesi zlúčenín I a II a tiež použitia zlúčenín vzorca (I) a (II) na prípravu takýchto zmesí.**7 (51) A23D 7/00, 7/02****(21) 696-2003**

(22) 14.11.2001

(31) 00310907.1

(32) 07.12.2000

(33) EP

(71) UNILEVER NV, AL Rotterdam, NL;

(72) Fabian Jürgen Heinz, Gauteng, ZA; Sein Arjen, Vlaardingen, NL; Verheij Jan Adrianus, Vlaardingen, NL; Williams Andrea, Sharnbrook, Bedfordshire, GB;

(74) Majlingová Marta, Ing., Bratislava, SK;

(86) PCT/EP01/13310

(87) WO02/45519

(54) Tekutý prostriedok na vyprážanie so spojitou vodnou fázou, spôsob jeho výroby a jeho použitie

(57) Tekutý prostriedok vhodný na vyprážanie, ktorý má spojitú vodnú fázu a obsahuje 50 až 80 % hmotnostných tuku, emulgátor s hydrofilnou/lipofilnou pomernou hodnotou najmenej 7, prísadu proti vystrekovaniu a voliteľne aj biopolymér v množstve najviac 0,3 % hmotnostného, vztiahnuté na celkovú hmotnosť prostriedku.

7 (51) A24D 3/04, 3/06**(21) 801-2003**

(22) 09.11.2001

(31) 100 60 234.7

(32) 05.12.2000

(33) DE

(71) Reemtsma Cigarettenfabriken GmbH, Hamburg, DE;

(72) Henning Paul-Georg, Quickborn, DE; Gurke Inga, Hamburg, DE; Knorr Solvey, Hamburg, DE;

(74) ROTT, RŮŽIČKA & GUTTMANN, v. o. s., Bratislava, SK;

(86) PCT/EP01/13030

(87) WO02/45531

(54) Fajčiarsky výrobok s tabakovým filtrom s dutým náustkom

(57) Opisovaný je fajčiarsky výrobok pozostávajúci z obaleného tabakového povrazca a z na to nadväzujúceho filtračného systému, ktorý je s tabakovým povrazcom spojený obalovým papierom, pričom filtračný systém obsahuje tabakový filtračný dielec. Filtračný systém má na zlepšenie senzorických vlastností navyše dutý filter (3), ktorý je na strane úst koaxiálne nasadený na tabakový filtračný dielec (2).

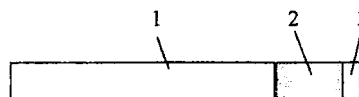
**7 (51) A47G 1/00, E04C 2/54****(21) 481-2003**

(22) 22.10.2001

(31) 09/692 919

(32) 20.10.2000

(33) US

(71) TRUSEAL TECHNOLOGIES, Beachwood, OH, US;

(72) Baratuci James Lynn, Stow, OH, US; Buchanan Ronald Ellsworth, London, KY, US; Drda Patrick Anthony, Lyndhurst, OH, US; Ferri Louis Anthony, Solon, OH, US; Jackson Eric W., Willoughby, OH, US;

(74) Majlingová Marta, Ing., Bratislava, SK;

(86) PCT/US01/45686

(87) WO02/071904

(54) Rozperná a tesniaca zostava a okenná zostava, ktorá ju zahrnuje

(57) Rozperná a tesniaca zostava zahrnuje tesniaci podperný člen s rovinným povrchom, ohraniče-

ným prvým a druhým okrajom; vložku v styku s tesniacim podperným členom a tesniaci prostriedok, spojený prinajmenšom s prvým a druhým okrajom tesniaceho podperného člena.

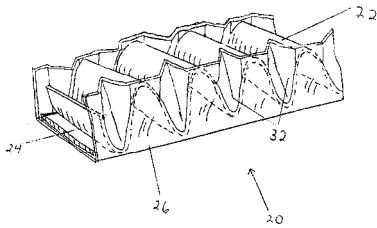

7 (51) A47J 31/00

(21) 577-2003

(22) 13.11.2001

(31) 60/248 254

(32) 13.11.2000

(33) US

(71) Daniels Thomas E., Jr., Sandy, Utah, US;

(72) Daniels Thomas E., Jr., Sandy, Utah, US;

(74) Majlingová Marta, Ing., Bratislava, SK;

(86) PCT/US01/47650

(87) WO02/38011

(54) Mixér na nápoje

(57) Mixér na nápoje (10), zariadenie na výrobu hladkých nápojov alebo podobne, zahrnuje nádobu (14) s miešacím agregátom (38) umiestniteľnú na podstavec (18) s rotorom. Veko (54) je umiestniteľné na nádobu (14) a otočne nesie miešaciu tyčinku (62), ktorá prechádza cez otvor (58) vo veku (54). Táto miešacia tyčinka (62) zahrnuje guľovú časť (66), ktorá sa má otočne umiestniť nad otvor (58) veka (54) a má spolupôsobiť s vekom (54) na zakrytie otvoru (58) a aby sa guľovej časti (66) umožnilo otáčať sa v otvore (58). S nádobou (14) môže byť spojená výlevka (80) na vylievanie jej obsahu, ktorá sa dá nastaviť proti nastavovaciemu vybraniu (108) v podstavci. Stena (34) so šikmým horným povrchom (112) môže byť umiestnená v susedstve nastavovacieho vybrania (108), aby priliehala k výlevke (80) a uviedla ju do nastavovacieho vybrania (108). V podstavci (18) pod nastavovacím vybraním (108) môže byť vytvorené vybranie na šálku (100) na vloženie šálky pod výlevku (80).

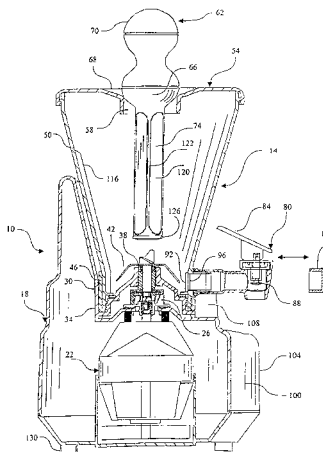

7 (51) A47J 31/40

(21) 646-2003

(22) 20.11.2001

(31) 00125972.0

(32) 28.11.2000

(33) EP

(71) SOCIÉTÉ DES PRODUITS NESTLÉ S. A., Vevey, CH;

(72) Yoakim Alfred, St-Legier-la-Chiesaz, CH; Masek Petr, Granges, CH;

(74) Majlingová Marta, Ing., Bratislava, SK;

(86) PCT/EP01/13544

(87) WO02/43541

(54) Perkolačné zariadenie, stroj na prípravu horúcich nápojov a kapsula

(57) Perkolačné zariadenie, určené napríklad na vybavenie kávovaru, zahŕňajúce perkolačnú komoru (14, 15) namontovanú tak, aby mohla vykonávať posun vo zvislom smere, keď sa uvedie do činnosti ovládacia rukoväť (6). Viečko (3) s vloženou kapsulou s produktom, ktorý sa má vylúhovať, sa posunie tiež, keď sa pohybuje rukoväť (6) smerom do vnútrajška perkolačnej komory. Perkolačná hlava (17), voľne klzajúca vnútri komory, môže zaujať rôzne relatívne polohy vnútri perkolačnej komory podľa veľkosti kapsuly vlozenej do viečka (3). Dorazové zariadenie umožňuje zafixovať perkolačnú hlavu v určitej polohe na vstreknutie pary a/alebo vody cez perkolačnú hlavu.

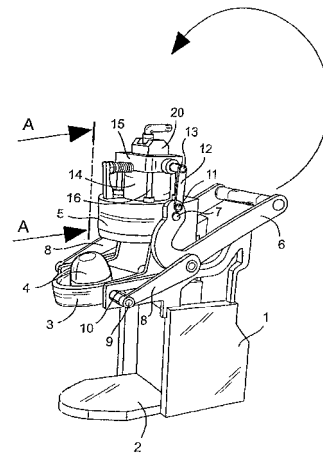

7 (51) A47J 31/40

(21) 529-2003

(22) 04.10.2001

(31) 00203855.2

(32) 03.11.2000

(33) EP

(71) SOCIÉTÉ DES PRODUITS NESTLÉ S. A., Vevey, CH;

(72) Jarisch Christian, Romanshorn, CH; Kollep Alexandre, Lutry, CH;

(74) Majlingová Marta, Ing., Bratislava, SK;

(86) PCT/EP01/11486

(87) WO02/35977

(54) Zariadenie na extrakciu potravinárskeho výrobku a spôsob extrakcie potravinárskeho výrobku

(57) Zariadenie na extrakciu potravinárskeho výrobku nachádzajúceho sa v uzavretej náplni, zahŕňajúce duté teleso, vybavené krytom na vloženie náplne,

vtokový kanál na vodu, prechádzajúci cez uvedené teleso a prepojený s krytom, viaceré prepichovacie prvky usporiadané v kryte na prepichnutie náplne na niekoľkých rôznych miestach, aby sa vode umožnilo prúdiť cez náplň. Prepichovacie prvky sú odsadené od seba v kryte vzhľadom na smer vtoku vody v kryte. Každý prepichovací prvok pozostáva zo: (i) základovej časti pripevnenej k telesu a upravenej na vyčnievanie do krytu; pričom základová časť je navrhnutá na aspoň čiastočne zasahovanie do vnútrajška náplne na vytvorenie, v kombinácii s vyrezaným otvorom v náplni, priestoru na prechod vody do kapsuly, pričom základová časť je upravená ako tuhý prvok bez prietokového kanála s uzavretým prierezom; (ii) rezného povrchu, ktorý je vytvorený na základovej časti pod ostrým uhlom.

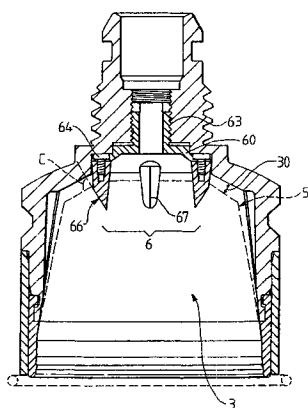

7 (51) A61K 7/00

(21) 633-2003

(22) 23.10.2001

(31) 09/698 453

(32) 27.10.2000

(33) US

(71) Colgate-Palmolive Company, New York, NY, US;

(72) Gebreselassie Petros, Piscataway, NJ, US; Hoic Diego A., Highland Park, NJ, US; Masters James G., Ringoes, NJ, US; Principe Michael, West Windsor, NJ, US;

(74) Makeľová Katarína, Mgr., Bratislava, SK;

(86) PCT/US01/51021

(87) WO02/34213

(54) Abrazívny prostriedok na čistenie zubov umožňujúci zvýšené odstraňovanie sfarbenia zubov

(57) Abrazívny prostriedok na čistenie zubov umožňujúci zvýšené odstraňovanie sfarbenia zubov obsahuje orálne prijateľný nosič obsahujúci kombináciu silikového abrazíva s hodnotou olejovej absorpcie nižšej než $100 \text{ cm}^3/100 \text{ g}$ siliky a proteolytického enzýmu.

7 (51) A61K 7/043, 7/48, 31/715

(21) 102-2003

(22) 18.07.2001

(31) 100 35 991.4

(32) 24.07.2000

(33) DE

(71) POLICHEM S. A., Luxembourg, LU;

(72) Mailland Federico, Milano, IT;

(74) Guniš Jaroslav, Mgr., Bratislava, SK;

(86) PCT/EP01/08311

(87) WO02/07683

(54) Kompozícia laku na nechty

(57) Kompozícia laku na nechty obsahuje: a) najmenej jeden antimykotický prostriedok, b) najmenej vo vode rozpustný filmotvorný prostriedok, kde zložka b) je derivát chitosanu vybraný z hydroxyalkylchitosanov a karboxyalkylchitosanov. Je opísané aj použitie vodorozpustného filmotvorného prostriedku vybraného z hydroxyalkylchitosanov a karboxyalkylchitosanov ako prísad do laku na nechty.

7 (51) A61K 9/00, 38/09, 47/34

(21) 515-2003

(22) 21.09.2001

(31) 09/666 174, 09/711 758

(32) 21.09.2000, 13.11.2000

(33) US, US

(71) ATRIX LABORATORIES, INC., Fort Collins, CO, US;

(72) Dunn Richard L., Fort Collins, CO, US; Garrett John S., Fort Collins, CO, US; Ravivarapu Harish, Union City, CA, US; Chandrashekar Bhagya L., Scarborough, ME, US;

(74) Guniš Jaroslav, Mgr., Bratislava, SK;

(86) PCT/US01/29612

(87) WO02/30393

(54) Polymérna formulácia leuprolidu na podanie so zlepšenou účinnosťou

(57) Je opísaná tekutá kompozícia vhodná na použitie ako implantát s kontrolovaným uvoľňovaním. Tekutá kompozícia zahŕňa biodegradovateľný termoplastický polyester, ktorý je aspoň v podstate nerozpustný vo vodnom médiu alebo telových tekutinách. Tekutá kompozície tiež obsahuje biokompatibilné polárne aprotické rozpúšťadlo. Biokompatibilné polárne aprotické rozpúšťadlo miesiteľné až dispergovateľné vo vodnom médiu alebo telových tekutinách. Tekutá kompozícia tiež zahŕňa leuprolid acetát. Ďalej je opísaný spôsob výroby tekutej kompozície. Tiež sa opisuje biodegradovateľný implantát vytvorený *in situ*, v tele pacienta. Biodegradovateľný implantát je vytvorený injekčnou aplikáciou tekutej kompozície do tela pacienta, kde je umožnené, aby sa polárne aprotické rozpúšťadlo rozptýlilo a vznikol tak tuhý biodegradovateľný implantát. Opisuje sa aj spôsob výroby biodegradovateľného implantátu *in situ*, v tele žijúceho pacienta. Spôsob zahŕňa injekčnú aplikáciu tekutej kompozície do tela pacienta a umožňuje, aby sa polárne aprotické rozpúšťadlo rozplynulo a vytvoril sa tak tuhý biodegradovateľný implantát. Ďalej je opísaný spôsob znižovania hladiny LHRH u pacientov. Spôsob zahŕňa podávanie účinného množstva tekutej kompozície podľa vynálezu pacientovi, ktorý takúto liečbu potrebuje. Tiež je opísaná súprava, ktorá obsahuje prvú a druhú nádobu. Prvá nádoba obsahuje kompozíciu, ktorá obsahuje biodegradovateľný termoplastický polyester a biokompatibilné polárne aprotické rozpúšťadlo. Druhá nádoba zahŕňa leuprolid acetát. Rovnako je opísaný aj tuhý implantát. Tuhý implantát zahŕňa biokompatibil-

ný termoplastický polyester a leuprolid acetát. Tuhý implantát má tuhú alebo rôsolovitú mikroporéznu maticu, kde matica tvorí jaro, ktoré je obklopené obalom. Tuhý implantát môže ďalej obsahovať biokompatibilné organické rozpúšťadla.

7 (51) A61K 9/00, 31/195, 31/22, 33/24, 33/30

(21) 561-2003

(22) 14.11.2001

(31) 100 57 290.1

(32) 17.11.2000

(33) DE

(71) FRESENIUS KABI DEUTSCHLAND GmbH, Bad Homburg, DE;

(72) Kessler Barbara, Kronberg, DE; Riedel Angelika, Grävenwiesbach, DE; Suchner Ulrich, Erding, DE;

(74) Hörmann Tomáš, Ing., Bratislava, SK;

(86) PCT/EP01/13163

(87) WO02/039978

(54) Enterálne podávaný doplnok k parenterálnej výžive alebo čiastočnej enterálno/orálnej výžive vážne chorých, chronicky chorých a podvyživených pacientov

(57) Enterálne podávaný doplnok na udržanie alebo znovuoobnovenie intestinálnej črevnej bariéry vážne alebo chronicky chorých, ako i podvyživených pacientov obsahuje vo forme roztoku, vzťahujúc na jednu dennú dávku a) glutamín a/alebo prekurzor glutamínu v množstve 15 až 70 g, b) aspoň dve látky zo skupiny látok pôsobiace ako antioxidanty, a c) mastné kyseliny s krátkym reťazcom a/alebo prekurzory mastných kyselín s krátkym reťazcom v množstve 0,5 až 10 g.

7 (51) A61K 9/14, 9/16

(21) 856-2002

(22) 01.12.2000

(31) 60/171 841

(32) 23.12.1999

(33) US

(71) PFIZER PRODUCTS INC., Groton, CT, US;

(72) Babcock Walter Christian, Bend, OR, US; Curatolo William John, Groton, CT, US; Friesen Dwayne Thomas, Bend, OR, US; Lorenz Douglas Alan, Bend, OR, US; Nightingale James Alan Schriver, Bend, OR, US; Shanker Ravi Mysore, Groton, CT, US;

(74) Bušová Eva, JUDr., Bratislava, SK;

(86) PCT/IB00/01787

(87) WO01/47495

(54) Farmaceutické kompozície poskytujúce zvýšenú koncentráciu liečiva

(57) Liečivo vo forme so zlepšenou rozpustnosťou je zmiešané s polymérom zvyšujúcim koncentráciu v dostatočnom množstve tak, aby táto zmes poskytovala podstatne zvýšenú koncentráciu liečiva v prostredí použitia v porovnaní s kontrolou obsahujúcou rovnaké množstvo rovnakej formy liečiva so zlepšenou rozpustnosťou bez polyméru zvyšujúceho koncentráciu.

7 (51) A61K 9/22

(21) 355-2003

(22) 28.09.2001

(31) 1016295, 00203381.9

(32) 29.09.2000, 29.09.2000

(33) NL, EP

(71) SOLVAY PHARMACEUTICALS B. V., Weesp, NL;

(72) Gorissen Henricus R. M., Weesp, NL; Frijlink Henderik W., Weesp, NL;

(74) Čechvalová Dagmar, Bratislava, SK;

(86) PCT/EP01/11285

(87) WO02/26214

(54) Farmaceutická formulácia s predĺženým uvoľňovaním nezávislým od iónovej sily

(57) Opisuje sa farmaceutická maticová formulácia, voliteľne potiahnutá, vytvárajúca hydrofilný gél, ktorá obsahuje jednu alebo viac účinných látok a po vystavení pôsobeniu gastrointestinálnych šťiav prejavuje predĺžené uvoľňovanie jednej alebo viacerých účinných látok, pričom uvoľňovanie účinnej látky (účinných látok) je v podstate nezávislé od iónovej sily. Ďalej sa opisuje spôsob prípravy tejto formulácie, ktorá sa môže použiť na podávanie účinných látok na liečenie veľkého počtu ochorení.

7 (51) A61K 9/72, 31/5386

(21) 527-2003

(22) 24.10.2001

(31) 100 54 036.8

(32) 31.10.2000

(33) DE

(71) Boehringer Ingelheim Pharma GmbH & Co. KG, Ingelheim am Rhein, DE;

(72) Niklaus-Humke Barbara, Damscheid, DE; Schmelzer Christel, Ingelheim, DE; Barth Petra, Mainz, DE; Drechsel Karin, Mannheim, DE;

(74) Majlingová Marta, Ing., Bratislava, SK;

(86) PCT/EP01/12292

(87) WO02/36104

(54) Farmaceutický prípravok, spôsob jeho výroby a jeho použitie

(57) Farmaceutický prípravok na inhaláciu bez hnacieho plynu, ktorý obsahuje vo vode alebo v zmesi z etanolu a vody rozpustený tiotrópiumbromid, resp. monohydrát tiotrópiumbromidu, a výsledné inhalovateľné aerosóly bez hnacieho plynu.

7 (51) A61K 31/00

(21) 664-2003

(22) 28.11.2001

(31) 100 59 411.5

(32) 30.11.2000

(33) DE

(71) GRÜNENTHAL GMBH, Aachen, DE;

(72) Christoph Thomas, Aachen, DE; Friderichs Elmar, Stolberg, DE;

(74) Hörmannová Zuzana, Ing., Bratislava, SK;

(86) PCT/EP01/13909

(87) WO02/43712

(54) Použitie zlúčenín 6-dimetylaminometyl-1-fenyl-cyklohexánu na terapiu inkontinencie moču

(57) Opisuje sa použitie zlúčenín 6-dimetylaminometyl-1-fenyl-cyklohexánu všeobecného vzorca (I),

v ktorom majú substituenty významy uvedené v opisnej časti, ako voľných báz a/alebo vo forme fyziologicky znášateľných solí na výrobu liečiva na ošetrovanie zvýšeného úniku moču, prípadne inkontinencie moču a rovnako zodpovedajúce liečivá a spôsob ošetrovania zvýšeného úniku moču, prípadne inkontinencie moču.

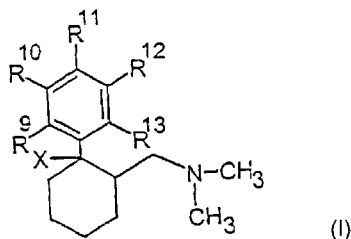

7 (51) A61K 31/00

(21) 657-2003

(22) 30.10.2001

(31) 60/244 434

(32) 31.10.2000

(33) US

(71) BOEHRINGER INGELHEIM PHARMACEUTICALS, INC., Ridgefield, CT, US;

(72) Chen Shirlynn, Somers, NY, US; Gunn Jocelyn A., Hamden, CT, US;

(74) Majlingová Marta, Ing., Bratislava, SK;

(86) PCT/US01/48683

(87) WO02/36110

(54) Farmaceutický prípravok

(57) Farmaceutický prípravok vo forme mikroemulzie zlučenin s pyranónovým inhibítorom proteáz v podstate bez obsahu alkoholu a propylénglykolu, pozostávajúci z pyranónového inhibítora proteáz, jednej alebo viacerých farmaceuticky prijateľných povrchovo-aktívnych látok, polyetylénglykolového rozpúšťadla s priemernou molekulovou hmotnosťou vyššou ako 300, ale nižšou ako 600, lipofilného komponentu tvoreného monoglyceridmi a diglyceridmi so stredne dlhým reťazcom a voliteľne aj z bázičného amínu.

7 (51) A61K 31/00

(21) 277-2003

(22) 12.07.2001

(31) 60/231 339, 60/236 377

(32) 08.09.2000, 29.09.2000

(33) US, US

(71) GRYPHON THERAPEUTICS, INC., South San Francisco, CA, US;

(72) Kochendoerfer Gerd G., Oakland, CA, US; Botti Paolo, Piacenza, IT; Bradburne James A., Redwood City, CA, US; Chen Shiah-yun, Pleasanton, CA, US; Cressman Sonya, Pacifica, CA, US; Hunter Christie L., San Mateo, CA, US; Kent Stephen B. H., San Francisco, CA, US; Low Donald W., Burlingame, CA, US;

(74) Hörmann Tomáš, Ing., Bratislava, SK;

(86) PCT/US01/21928

(87) WO02/19963

(54) Syntetické proteíny stimulujúce erytropoézu

(57) Poskytujú sa syntetické proteíny stimulujúce erytropoézu. Tiež sa poskytujú spôsoby syntézy proteínov. Vynález sa ďalej týka derivátov ta-

kýchto syntetických proteínov stimulujúcich erytropoézu, ktoré sú polymérne modifikovaným spôsobom. Tiež sa poskytujú spôsoby a použitie takýchto proteínov a derivatizovaných proteínov.

7 (51) A61K 31/165, 9/48, 47/14, 47/26

(21) 439-2003

(22) 11.10.2001

(31) 60/239 490

(32) 11.10.2000

(33) US

(71) CEPHALON, INC., West Chester, PA, US;

(72) Jacobs Martin J., West Chester, PA, US; McIntyre Bradley T., Thorndale, PA, US; Patel Piyush R., Wallingford, PA, US;

(74) Žovicová Viera, Mgr., Bratislava, SK;

(86) PCT/US01/31904

(87) WO02/30414

(54) Kompozície zahŕňajúce modafinilové zlúčeniny

(57) Uvádza sa kompozície tvoriace častice modafinilových zlúčenín a vodné kompozície častíc, kde častice obsahujú modafinilovú zlúčeninu, spolu so spôsobmi ich prípravy a ich použitím pri liečbe chorôb.

7 (51) A61K 31/197, 31/195, 31/4172, 31/42, 31/437, 31/4535, A61P 5/24, 25/24

(21) 768-2003

(22) 20.11.2001

(31) PA 2000 01743

(32) 20.11.2000

(33) DK

(71) H. LUNDBECK A/S, Valby-Copenhagen, DK;

(72) Ebert Bjarke, Farum, DK; Hongaard Andersen Peter, Vaerlose, DK;

(74) Majlingová Marta, Ing., Bratislava, SK;

(86) PCT/DK01/00773

(87) WO02/40009

(54) Použitie nesteroidnej zlúčeniny, ktorá zvyšuje GABA aktivitu v mozgu

(57) Použitie nesteroidnej zlúčeniny, ktorá účinkuje na GABA receptore, na liečenie ochorení súvisiacich so zníženou aktivitou neurosteroidov. Nesteroidné zlúčeniny môžu byť Gaba agonistami, inhibítormi absorpcie GABA alebo zosilňovačmi GABAergickej aktivity.

7 (51) A61K 31/46, 31/137, A61P 11/00, 11/06 // (A61K 31/46, 31:137)

(21) 741-2003

(22) 09.11.2001

(31) 100 56 104.7

(32) 13.11.2000

(33) DE

(71) Boehringer Ingelheim Pharma GmbH & Co. KG, Ingelheim am Rhein, DE;

(72) Nagel Juergen, Bad-Kreuznach, DE; Schmelzer Christel, Ingelheim am Rhein, DE;

(74) Majlingová Marta, Ing., Bratislava, SK;

(86) PCT/EP01/12962

(87) WO02/38154

(54) Farmaceutický prostriedok a jeho použitie

(57) Opisuje sa farmaceutický prostriedok, ktorý obsahuje jednu alebo viacero solí tiotropia 1

v kombinácii s jednou alebo viacerými soľami salmeterolu 2, prípadne vo forme ich enantiomérov, zmesí enantiomérov alebo vo forme racemátov, prípadne vo forme solvátov alebo hydrátov, ako aj prípadne spoločne s farmaceuticky prijateľnou pomocnou látkou, a jeho použitie na liečenie ochorení dýchacích ciest.

7 (51) A61K 31/505, A61P 35/00

(21) **807-2003**

(22) 09.11.2001

(31) 100 60 388.2

(32) 05.12.2000

(33) DE

(71) Merck Patent GmbH, Darmstadt, DE;

(72) Eggenweiler Hans-Michael, Darmstadt, DE;

(74) Bušová Eva, JUDr., Bratislava, SK;

(86) PCT/EP01/13063

(87) WO02/45716

(54) Použitie derivátov pyrazolo [4,3-d]pyrimidínu

(57) Použitie derivátov pyrazolo[4,3-d]pyrimidínu všeobecného vzorca (I) a ich fyziologicky prijateľných solí a solvátov na prípravu liečiv na inhibíciu rastu neoplastických buniek, na ošetrovanie prekancerogénnych poškodení a na riadenie apoptózy ľudských buniek.

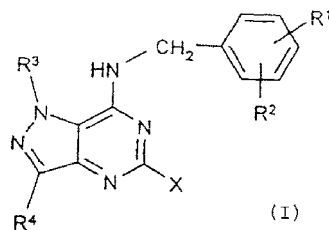

7 (51) A61K 31/505, A61P 3/06, A61K 31/40

(21) **473-2003**

(22) 12.10.2001

(31) 0003766-3

(32) 18.10.2000

(33) SE

(71) AstraZeneca AB, Södertälje, SE;

(72) Starke Ingemar, Mölndal, SE; Abrahamsson Bertil, Mölndal, SE; Ungell Anna-Lena, Mölndal, SE; Lindqvist Ann-Margret, Mölndal, SE;

(74) Čechvalová Dagmar, Bratislava, SK;

(86) PCT/GB01/04525

(87) WO02/32428

(54) Orálne farmaceutické prostriedky obsahujúce inhibítora ileálneho transportu žľových kyselín a inhibítora HMG Co-A reduktázy

(57) Orálny farmaceutický prostriedok obsahujúci inhibítora ileálneho transportu žľových kyselín, inhibítora HMG Co-A reduktázy a farmaceuticky prijateľný nosič, pričom je tento prostriedok upravený na dodanie inhibítora ileálneho transportu žľových kyselín do ilea a inhibítora HMG Co-A reduktázy nešpecificky do gastrointestinálneho traktu. Inhibítora ileálneho transportu žľových kyselín a inhibítora HMG Co-A reduktázy sa môžu podávať aj v kombinácii s viazačom žľových kyselín na zmiernenie možných vedľajších účinkov terapie inhibítormi ileálneho transportu žľových kyselín, ako je napríklad diareja. Viazač

žľových kyselín sa môže upraviť na uvoľňovanie v hrubom čreve.

7 (51) A61K 31/519, A61P 9/08, 15/10

(21) **808-2003**

(22) 28.11.2001

(31) 100 63 223.8, 100 63 885.6, 100 64 992.0

(32) 19.12.2000, 21.12.2000, 23.12.2000

(33) DE, DE, DE

(71) Merck Patent GmbH, Darmstadt, DE;

(72) Eggenweiler Hans-Michael, Darmstadt, DE;

(74) Eiermann Volker, Rödermark, DE;

(74) Bušová Eva, JUDr., Bratislava, SK;

(86) PCT/EP01/13915

(87) WO02/49650

(54) Farmaceutický prostriedok obsahujúci deriváty tienopyrimidínu a antitrombotiká, vápnikové antagonisty, prostaglandíny alebo deriváty prostaglandínu (1)

(57) Farmaceutický prostriedok obsahujúci aspoň jednu zlúčeninu všeobecného vzorca (I) na výrobu medikamentu na ošetrovanie angíny, vysokého krvného tlaku, pulmonárnej hypertenzie, zlyhania spôsobeného prekrvením srdca, chronickej obštrukčnej pulmonárnej choroby, hypertrofie alebo zlyhania pravej komory srdcovej v dôsledku pľúcneho ochorenia, dextrokardiálnej nedostatočnosti, aterosklerózy, stavov zahŕňajúcich znížený priechod srdcovými cievami, periférnych vaskulárnych ochorení, mŕtvic, bronchitídy, alergickej astmy, chronickej astmy, alergického nachladnutia, glaukómu, dráždivého črevného syndrómu, nádorov, obličkovej nedostatočnosti, cirhózy pečene a na ošetrovanie ženských sexuálnych porúch.

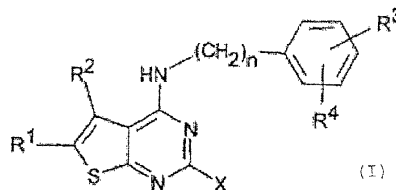

7 (51) A61K 31/519, A61P 9/08, 15/10

(21) **819-2003**

(22) 28.11.2001

(31) 100 63 224.6, 100 63 882.1, 100 64 993.9

(32) 19.12.2000, 21.12.2000, 23.12.2000

(33) DE, DE, DE

(71) Merck Patent GmbH, Darmstadt, DE;

(72) Eggenweiler Hans-Michael, Darmstadt, DE;

(74) Eiermann Volker, Rödermark, DE;

(74) Bušová Eva, JUDr., Bratislava, SK;

(86) PCT/EP01/13916

(87) WO02/49651

(54) Farmaceutický prostriedok obsahujúci deriváty pyrazolo[4,3-d]pyrimidínu a antitrombotiká vápnikových antagonisty, prostaglandíny alebo deriváty prostaglandínu (2)

(57) Farmaceutický prostriedok obsahujúci aspoň jednu zlúčeninu všeobecného vzorca (I), na výrobu medikamentu na ošetrovanie angíny, vysokého krvného tlaku, pulmonárnej hypertenzie, zlyhania spôsobeného prekrvením srdca (CHF), chronickej obštrukčnej pulmonárnej choroby (COFD), hypertrofie alebo zlyhania pravej ko-

mory srdcovej dôsledkom pľúcneho ochorenia, dextrokardiálnej nedostatočnosti, aterosklerózy, stavov zahrnujúcich znížený priechod srdcovými cievami, periférálnych vaskulárnych chorôb, mŕtvíc, bronchitídy, alergickej astmy, chronickej astmy, alergickej nádchy, glaukómu, dráždivého črevného syndrómu, nádorov, obličkovej nedostatočnosti, cirhózy pečene a na ošetrovanie ženských sexuálnych porúch.

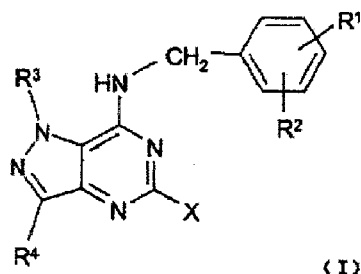

- 7 (51) **A61K 31/56, A61P 35/00**
 (21) **475-2003**
 (22) 17.10.2001
 (31) 100 51 609.2, 60/241 010
 (32) 18.10.2000, 18.10.2000
 (33) DE, US
 (71) SCHERING AKTIENGESELLSCHAFT, Berlin, DE;
 (72) Lichtner Rosemarie, Berlin, DE; Fuhrmann Ulrike, Berlin, DE;
 (74) Chmelíková Jana, RNDr. Bratislava, SK;
 (86) PCT/EP01/12004
 (87) WO02/32429
 (54) **Použitie inhibítora progesterónového receptora na prípravu prostriedku na inhibíciu závislosti nádorových buniek od rastových faktorov**
 (57) Opisuje sa použitie inhibítora progesterónového receptora na prípravu prostriedku na inhibíciu závislosti nádorových buniek od rastových faktorov.
-
- 7 (51) **A61K 38/17, C07K 14/47, A61P 9/10, 17/06, 35/00**
 (21) **562-2003**
 (22) 08.11.2001
 (31) RM2000A0005708
 (32) 08.11.2000
 (33) IT
 (71) SIGMA-TAU INDUSTRIE FARMACEUTICHE RIUNITE S.P.A., Rome, IT;
 (72) Mantovani Alberto, Milan, IT; Botazzi Barbara, Milan, IT; Presta Marco, Brescia, IT; Rusnati Marco, Brescia, IT;
 (74) PATENTSERVIS BRATISLAVA, a. s., Bratislava, SK;
 (86) PCT/IT01/00563
 (87) WO02/38169
 (54) **Použitie dlhého pentraxin PTX3 alebo jeho funkčných derivátov, alebo domén na prípravu liečiva**
 (57) Je opísané použitie dlhého pentraxin PTX3 (PTX3) alebo jeho funkčných derivátov, alebo domén na prípravu liečiva inhibujúceho biologickú aktivitu rastového faktora FGF-2, ktoré je

účinné pri prevencii a liečbe chorôb vyvolaných zmenou aktivity uvedeného rastového faktora FGF-2.

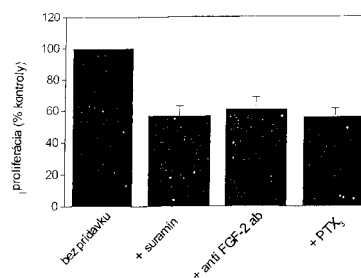

- 7 (51) **A61K 47/00**
 (21) **694-2003**
 (22) 30.11.2001
 (31) 00204388.3
 (32) 08.12.2000
 (33) EP
 (71) Akzo Nobel N.V., Arnhem, NL;
 (72) Egberink Johannes Gerardus Joseph, Oss, NL; Engelhart John Francis, West Orange, NJ, US;
 (74) Majlingová Marta, Ing., Bratislava, SK;
 (86) PCT/EP01/14189
 (87) WO02/45753
 (54) **Farmaceutický prostriedok na perorálne podávanie a jeho použitie**
 (57) Farmaceutický prostriedok na perorálne podávanie s vlastnosťami predĺženého uvoľňovania, ktorý obsahuje určité množstvo hydrochloridu gepirónu, určité množstvo celulózovej polymérovej matrice a určité množstvo mikrokryštalickej celulózy, v ktorom množstvo farmaceuticky prijateľnej polymérovej matrice sa pohybuje v rozmedzí od 70 do 85 % hmotn., množstvo sacharidového väzbového činidla je od 7 do 10 % hmotn. a množstvo hydrochloridu gepirónu je od 13 do 21 % hmotn.
-
- 7 (51) **A61K 47/18, 47/02, 31/4439, 9/19**
 (21) **606-2003**
 (22) 17.11.2001
 (31) 00125569.4
 (32) 22.11.2000
 (33) EP
 (71) ALTANA Pharma AG, Konstanz, DE;
 (72) Linder Rudolf, Konstanz, DE; Dietrich Rango, Konstanz, DE;
 (74) Majlingová Marta, Ing., Bratislava, SK;
 (86) PCT/EP01/13296
 (87) WO02/41919
 (54) **Spôsob výroby farmaceutického prostriedku s obsahom pantoprazolu lyofilizáciou, lyofilizovaný farmaceutický prostriedok, injekcie pantoprazolu a injekčná súprava**
 (57) Opisuje sa spôsob výroby farmaceutického prostriedku s obsahom 5-difluórmetoxy-2-[(3,4-dimetoxy-2-pyridinyl)metylsulfinyl]-1H-benzimidazolu – pantoprazolu, jeho soli, solvátu pantoprazolu alebo jeho soli, ktorý zahrnuje lyofilizáciu vodného roztoku pantoprazolu, jeho soli, solvátu pantoprazolu alebo jeho soli, kyseliny etyléndiamintetraoctovej a/alebo jej vhodnej soli a hydroxidu sodného a/alebo uhličitanu sodného. Ďalej

je opísaný aj lyofilizovaný farmaceutický prostriedok získateľný spôsobom podľa vynálezu a tiež injekcie pantoprazolu a injekčná súprava.

7 (51) A61K 47/40, 31/44

(21) **672-2003**

(22) 31.01.2001

(31) P20000765A

(32) 10.11.2000

(33) HR

(71) PLIVA, farmaceutska industrija, dioničko društvo, Zagreb, HR;

(72) Dumic Miljenko, Zagreb, HR; Filic Darko, Zagreb, HR; Klepic Bozena, Jastrebarsko, HR; Danilovski Aleksandar, Rijeka, HR; Tudja Marija, Zagreb, HR;

(74) PATENTSERVIS BRATISLAVA, a. s., Bratislava, SK;

(86) PCT/HR01/00004

(87) WO02/38186

(54) Fyzikálne zmesi a inklúzne komplexy obsahujúce torasemid a cyklodextríny alebo cyklodextrínové deriváty, spôsoby ich výroby a farmaceutické formy ich obsahujúce

(57) Sú opísané fyzikálne zmesi a inklúzne komplexy, ktoré obsahujú torasemid, teda N-(1-metyletylaminokarbonyl)-4-(3-metylfenylamino)-3-pyridylsukfónamid, a cyklodextríny alebo cyklodextrínové deriváty, spôsobu ich výroby, farmaceutické formy, ktoré obsahujú tieto fyzikálne zmesi alebo inklúzne komplexy. Uvedené zmesi a farmaceutické formy sa používajú ako diuretické činidlá a ako činidlá na predchádzanie poškodenia srdca alebo poškodenia srdcového tkaniva spôsobeného metabolickými alebo iónovými abnormáliami súvisiacimi s ischemiou, pri liečení trombózy, angíny pectoris, astmy, hypertenzie, nefroedému, pľúcneho edému, primárneho a sekundárneho aldosteronizmu, Batterovho syndrómu, nádorov, glaukómu, zníženiu vnútroočného tlaku, akútnej alebo chronickej bronchitídy, pri liečení cerebrálneho edému spôsobeného úrazom, ischemiou, otrasom mozgu, metastázami alebo epileptickými záchvatmi a pri liečení nosných infekcií spôsobených alergénmi.

7 (51) A61K 49/00

(21) **157-2003**

(22) 23.07.2001

(31) 100 40 380.8

(32) 11.08.2000

(33) DE

(71) SCHERING AKTIENGESELLSCHAFT, Berlin, DE;

(72) Platzek Johannes, Berlin, DE; Mareski Peter, Berlin, DE; Niedballa Ulrich, Berlin, DE; Radüchel Bernd, Berlin, DE; Weinmann Hanns-Joachim, Berlin, DE; Misselwitz Bernd, Glienicke, DE;

(74) Čechvalová Dagmar, Bratislava, SK;

(86) PCT/EP01/08498

(87) WO02/13874

(54) Kontrastný prostriedok na zobrazenie plakov, nádorov a nekroz pomocou magnetickej rezonancie

(57) Opisuje sa použitie kovových komplexov obsahujúcich perfluóralkylové zvyšky, ktoré sa vy-

značujú kritickou micelárnou koncentráciou menšou než 10^{-3} mol/l, hydrodynamickým micelárnym priemerom (2 Rh) väčším než 1 nm a protónovou relaxivitou v plazme (R^1) väčšou než 10 l/mmol. s, ako kontrastných látok pri MR imagingu na zobrazovanie plakov, lymfatických uzlín, infarzovaných a nekrotických tkanív, ako aj na nezávislé zobrazovanie nekrotických a nádorových tkanív.

7 (51) A61L 27/20, 27/38, 27/26, A61F 2/46, A61B 17/32

(21) **822-2003**

(22) 27.12.2001

(31) MI2000A002845, PD2001A000090

(32) 28.12.2000, 12.04.2001

(33) IT, IT

(71) FIDIA ADVANCED BIOPOLYMERS S. R. L., Abano Terme, IT;

(72) Gallegaro Lanfranco, Thiene, IT; Marcacci Maurilio, Bologna, IT; Di Fede Sergio, Bologna, IT;

(74) Majlingová Marta, Ing., Bratislava, SK;

(86) PCT/EP01/15341

(87) WO02/053201

(54) Použitie biologického materiálu obsahujúceho bunky na podklade trojrozmerných skeletov, ktoré obsahujú aspoň jeden derivát kyseliny hyalurónovej, a súprava chirurgických nástrojov na implantovanie tohto biologického materiálu

(57) Opisuje sa použitie biologického materiálu obsahujúceho bunky na podklade trojrozmerných skeletov obsahujúcich aspoň jeden derivát kyseliny hyalurónovej na prípravu štepov vhodných na aplikáciu prostredníctvom artroskopie a súprava chirurgických nástrojov na implantovanie uvedeného biologického materiálu prostredníctvom artroskopie.

7 (51) A61P 5/00, A61K 31/196

(21) **290-2003**

(22) 10.09.2001

(31) 60/231 655, 60/232 261

(32) 11.09.2000, 14.09.2000

(33) US, US

(71) NOVARTIS AG, Basel, CH;

(72) Bateman Simon David, Randolph, NJ, US; Gimona Alberto, Basel, CH; Holinej Jurij, Hackettstown, NJ, US; Huels Jasper, Hunningue, FR; Jayawardene Sumedha, Bridgewater, NJ, US; Karabelas Argeris Jerry, Portsmouth, NH, US; Khaled Maha Y., Livingston, NJ, US; Karnachi Anees Abdulquadar, Hillsborough, NJ, US; Nic Lochlainn Eimear Mairin, Castleknock, Dublin, IE; Macerata Richard, Summit, NJ, US; Sloan Victor, Scotch Plains, NJ, US;

(74) Čechvalová Dagmar, Bratislava, SK;

(86) PCT/EP01/10448

(87) WO02/20090

(54) Farmaceutické kompozície obsahujúce kyselinu 5-metyl-2-(2'-chlór-6'-fluóranilino)fenyloctovú alebo jej farmaceuticky prijateľnú soľ

(57) Kompozície na liečenie poruchy alebo stavu závislých od cyklooxygenázy-2 obsahujúce kyselinu 5-metyl-2-(2'-chlór-6'-fluóranilino)fenyloctovú alebo jej farmaceuticky prijateľnú soľ, pričom táto kompozícia je farmaceutickou kompozíciou

s okamžitým uvoľňovaním účinnej látky na liečenie uvedenej poruchy alebo stavu počas asi 24 hodín.

Trieda B

7 (51) B01D 9/00, C11B 7/00, 15/00, A23D 7/05

(21) 739-2003

(22) 11.07.2001

(31) 0017626.3, 00204709.0

(32) 18.07.2000, 22.12.2000

(33) GB, EP

(71) UNILEVER NV, AL Rotterdam, NL;

(72) Arends Berend Jan, AT Vlaardingen, NL; Blindt Renoo Avinash, Sharnbrook, Bedford, GB; Janssen Jo, AT Vlaardingen, NL; Patrick Maria, Sharnbrook, Bedford, GB;

(74) Majlingová Marta, Ing., Bratislava, SK;

(86) PCT/EP01/08022

(87) WO02/05921

(54) Spôsob kryštalizácie, spôsob frakcionácie triglyceridového oleja a spôsob prípravy emulznej nátiery

(57) Spôsob kryštalizácie tuhej fázy z kvapaliny, v ktorom je počas kryštalizácie kvapalina vystavená ultrazvuku bez prítomnosti nestacionárnej kavitácie, teda kvapalina sa ozvučuje v takých časových a frekvenčných podmienkach bez prekročenia prahu kavitácie, v ktorých nastáva nukleácia stabilných kryštálov, čím sa predíde nestacionárnej kavitácii a tým sprievodnému zhoršeniu senzorickej vlastností. Uvedenou kvapalinou je výhodne triglyceridový olej, ako je rastlinný olej alebo živočíšny tuk, napríklad stekutý mliečny tuk.

7 (51) B01D 17/02

(21) 786-2003

(22) 09.10.2001

(31) 00610118.2

(32) 21.11.2000

(33) EP

(71) EPCON NORGE AS, Porsgrunn, NO;

(72) Oserod Stein Egil, Kingscliff, AU;

(74) Majlingová Marta, Ing., Bratislava, SK;

(86) PCT/IB01/01878

(87) WO 02/41965

(54) Kombinovaná odplyňovacia a flotačná nádrž a jej použitie

(57) Kombinovaná odplyňovacia a flotačná nádrž, ktorá pozostáva v podstate z valcovej zvislej nádrže (1) s tangenciálne usporiadaným vtokom (2), najmenej jedným výpustom (3) na plyn a olej v hornej časti nádrže, výpustom (4) na vodu umiestnenom v spodnej časti nádrže, pričom valcová zvislá nádrž (1) je vybavená vnútornou sústrednou valcovou stenou na vytvorenie flotačnej a odplyňovacej zóny medzi vnútornou sústrednou stenou nádrže v hornej časti nádrže. Táto nádrž je zvlášť vhodná na použitie pri ťažbe ropy na mori na odstránenie oleja a plynov z prúdov vody predtým, než sa voda vráti do mora.

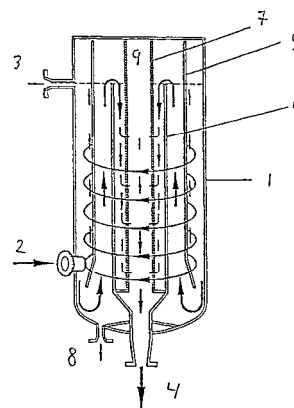

7 (51) B01J 19/24, 19/00, 8/02, 8/00, 3/04, C01B 15/029, C07C 45/35, 47/22, 51/25, 57/04, C07D 301/12

(21) 223-2003

(22) 02.08.2001

(31) 100 42 746.4

(32) 31.08.2000

(33) DE

(71) Degussa AG, Düsseldorf, DE; Uhde GmbH, Dortmund, DE;

(72) Schütte Rüdiger, Dr., Alzenau, DE; Balduf Torsten, Dr., Marl, DE; Becker Catrin, Dr., Frankfurt, DE; Hemme Ina, Dr., Hanau, DE; Bertsch-Frank Birgit, Dr., Wuppertal, DE; Wildner Werner, Dr., Seligenstadt, DE; Rollmann Jürgen, Pflaumheim, DE; Markowz Georg, Dr., Karlstein, DE;

(74) Bušová Eva, JUDr., Bratislava, SK;

(86) PCT/EP01/08937

(87) WO02/18042

(54) Spôsob a zariadenie na vykonávanie reakcií v reaktore so štrbinovými reakčnými priestormi

(57) Reakcia medzi aspoň dvomi tekutými reakčnými činidlami sa uskutočňuje v reaktore zahrnujúcom priehradkové prvky (1), štrbinové reakčné priestory (3) a dutiny (5) na vedenie tekutého nosiča tepla cez nich. V závislosti od spôsobu výrobných kapacít sa volí konštrukčné uskutočnenie, keď sa zostaví ľubovoľný počet priehradkových prvkov (1) do pravouhlého rovnobežného bloku (24), reakčné priestory (3) sú vytvorené medzi bočnými povrchmi (2) pravouhlých rovnobežnostenných priehradkových prvkov (1), reakčné činidlá sú privádzané do reakčných priestorov (3) z koncových oblastí jednej strany bloku (24) a sú vedené paralelnými tokmi cez reakčné priestory (3) a tekutý nosič vnútri priehradkových prvkov (1).

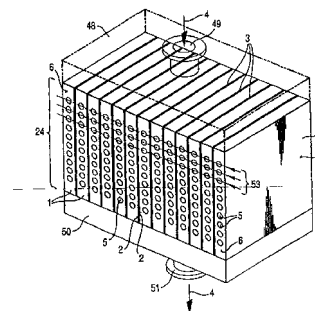

7 (51) B05B 11/00

(21) 640-2003

(22) 27.11.2001

(31) 1016714

(32) 27.11.2000

(33) NL

(71) AFA POLYTEK B. V., Helmond, NL;

(72) Maas Wilhelmus Johannes Joseph, Someren, NL; Hurkmans Petrus Lambertus Wilhelmus, Someren, NL;

(74) Majlingová Marta, Ing., Bratislava, SK;

(86) PCT/NL01/00861

(87) WO02/42006

(54) Dávkovacie zariadenie a spôsob jeho plnenia

(57) Dávkovacie zariadenie (1) pozostávajúce z nádoby (2) a k nej pripojenej dávkovacej hlavy (5), pričom nádoba (2) a hlava (5) sú vybavené spolupôsobiacimi zaskakovacími spojovacími prostriedkami s viacerými výstupkami (6, 7) na jednej z dvoch častí, usporiadanými na spojenie, a s viacerými vybrániami (8) na druhej časti, usporiadanej na zavedenie výstupkov (6, 7), v ktorom je najmenej jeden z výstupkov (6, 7) pružne deformovateľný a najmenej jeden ďalší výstupok je pomerne tuhý a nedeformovateľný. Takéto dávkovacie zariadenie sa dá rýchlo a ľahko naplniť a zostaviť. Prinajmenšom výstupky sú výhodne vyrobené z termoplastického polyesteru, ako napríklad PET. Vynález sa ďalej týka spôsobu plnenia takéhoto dávkovacieho zariadenia médiom, ktoré sa má dávkovať.

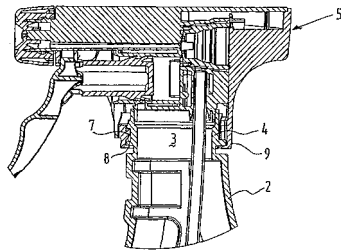

7 (51) B22C 1/18

(21) 607-2003

(22) 04.04.2002

(31) 101 16 849.7

(32) 04.04.2001

(33) DE

(71) DYCKERHOFF AG, Wiesbaden, DE;

(72) Mítková Darina, Oppenheim, DE; Schneider Günter, Oestrich-Winkel, DE;

(74) Majlingová Marta, Ing., Bratislava, SK;

(86) PCT/EP02/03732

(87) WO02/081122

(54) Modelová alebo výplňová suchá zmes na formy na odlievanie kovov, z nej vyrobená modelová alebo výplňová kompozícia a jej použitie

(57) Vynález sa týka modelovej alebo výplňovej kompozície v suchej zmesi na výrobu modelovej alebo výplňovej kompozície na procesy odlievania kovov, ako je napríklad metóda vytviteľného voskového modelu, obsahujúca hydraulickú spojivovú zložku, ktorá zahrnuje ako hydraulické spojivo bezsulfátový mletý portlandský slinok.

7 (51) B22D 18/04

(21) 24-2003

(22) 10.07.2001

(31) 100 33 903.4

(32) 12.07.2000

(33) DE

(71) Hydro Aluminium Deutschland GmbH, Bonn, DE;

(72) Fischer Alexander, Swisttal, DE; Müller Wolfgang, Bamberg, DE;

(74) Bušová Eva, JUDr., Bratislava, SK;

(86) PCT/EP01/07916

(87) WO 02/004144

(54) Spôsob a zariadenie na liatie/nízkotlakové liatie spodkom, najmä zliatín ľahkých kovov

(57) Spôsob liatia/nízkotlakového liatia spodkom, najmä zliatín ľahkých kovov, sa uskutočňuje v zariadení uskutočnenom s lejacou pecou umiestnenou pod lejacím stolom a so stúpajúcou rúrkou, ktorá má výstupný otvor, s lejacou formou s dole umiestneným vtokovým otvorom a s posúvačovým uzáverom (11) na vtokový otvor nasadeným na lepacej forme, ktorý tvorí priechodný kanál, ktorý má na liatie v podstate priamy pozdĺžny priebeh. Posúvačový uzáver (11) obsahuje dve proti sebe posuvné dosky (14, 16), ktoré sú vždy vybavené priechodným otvorom (15, 17), pričom tieto dosky (14, 16) sa na liatie uvedú svojimi priechodnými otvormi (15, 17) do zákrytu a na uzavretie sa proti sebe posunú tak, že výstupný otvor (15) v hornej doske (14) je s vtokovým otvorom spojený otvorene bez podrezania a priechodný otvor (17) v dolnej doske (16) je s výstupným otvorom stúpajúcej rúrky spojený otvorene. Stúpajúca rúrka je vytvorená pružne poddajne. Lejacia forma sa na stúpajúcu rúrku nasadí tak, že medzi posúvačovým uzáverom (11) a časťou stúpajúcej rúrky tvoriacou výstupný otvor sa nastaví definovaný prítlak tým, že pri nasadení lepacej formy na stúpajúcu rúrku sa táto stúpajúca rúrka na časti tvoriacej výstupný otvor správa pružne poddajne.

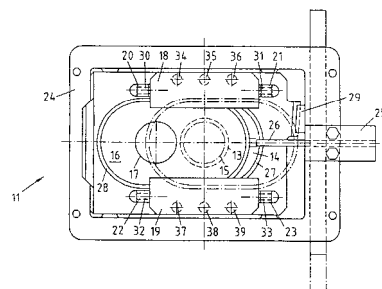

7 (51) B22D 41/16, 41/50

(21) 1786-2002

(22) 11.06.2001

(31) 60/213 773

(32) 23.06.2000

(33) US

(71) VESUVIUS CRUCIBLE COMPANY, Wilmington, DE, US;

(72) Xu Dong, Etobicoke, Ontario, CA; Heaslip Lawrence J., Burlington, Ontario, CA; Dorricott James D., Burlington, Ontario, CA;

(74) Bušová Eva, JUDr., Bratislava, SK;

(86) PCT/US01/18789

(87) WO02/00376

(54) Výlevka na kontinuálne liatie s moduláciou tlaku

(57) Výlevka na prietok tekutého kovu medzi hutníkymi nádobami alebo formami, obsahujúca vstupnú časť na preberanie tekutého kovu. Regulátor prietoku, ako je napríklad zátková tyč, je pohyblivý z otvorenej polohy do uzavretej polohy vzhľadom na vstupnú časť na príslušné umožňovanie alebo znemožňovanie prietoku výlevkou. Vstupná časť a regulátor prietoku vymedzujú medzi sebou regulačnú oblasť. Časť na moduláciu tlaku, umiestnená v smere prúdenia za regulačnou oblasťou, je prispôbená na minimalizáciu tlakového rozdielu cez regulačnú oblasť. Časť na moduláciu tlaku obmedzuje prietok v smere prúdenia za regulačnou oblasťou.

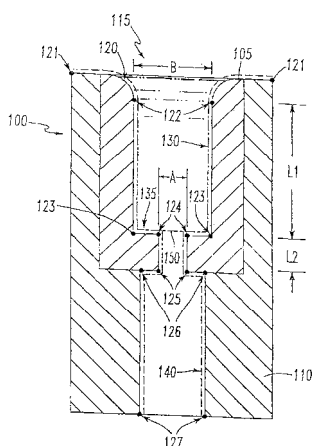
**7 (51) B22D 41/50****(21) 588-2003**

(22) 31.10.2001

(31) 09/725 711

(32) 30.11.2000

(33) US

(71) FOSECO INTERNATIONAL LIMITED, Fazley, Tamworth, Staffordshire, GB;

(72) Sahai Yogeshwar, Powell, OH, US; Khurana Shuchi Priye, Columbus, Ohio, US;

(74) Guniš Jaroslav, Mgr., Bratislava, SK;

(86) PCT/GB01/04828

(87) WO02/43904

(54) Ponorená vstupná dýza a jej využitie

(57) Dýza (10) na vedenie roztaveného kovu, tečúceho z nádoby do formy, zahrnujúca rúru, ktorá je predĺžená pozdĺž osi, ktorá je počas používania orientovaná v podstate zvisle, pričom dýza má najmenej jeden horný vtok (12), najmenej dva spodné výtoky (17), ktoré sú sklonené šikmo k uvedenej osi, a najmenej jeden spodný vnútorný vtok (23), umiestnený vo všeobecnosti axiálne medzi šikmými výtokmi, pričom minimálna spojená plocha prierezov šikmých výtokov (17) je najmenej dvakrát taká veľká ako minimálna spojená plocha prierezov jedného alebo viacerých vo všeobecnosti axiálne umiestnených výtokov (23).

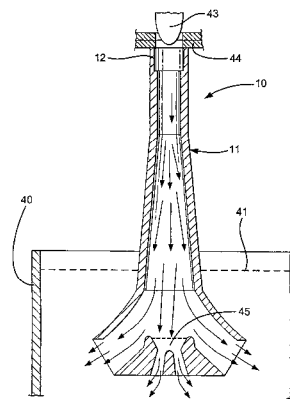
**7 (51) B23B 3/00****(21) 516-2002**

(22) 15.04.2002

(31) PV 2002-924

(32) 14.03.2002

(33) CZ

(71) UNIT PLUS, s. r. o., Plzeň, CZ;

(72) Kubiš Stanislav, Sedliště, CZ; Krejčík Roman, Plzeň, CZ;

(74) Dudová Tatiana, Trenčín, SK;

(54) Podúrovňový sústruh

(57) Vynálezom je podúrovňový sústruh na opracovanie jazdných profilov kolies (K) dvojkolesia koľajových vozidiel. Pozostáva z páru kladiek (L) určených na pohon každého z kolies (K) dvojkolesia, z ktorých aspoň jedna kladka (L) je poháňaná a medzi ktoré sa dá vložiť koleso (K) dvojkolesia. Pod kladkami (L) vystupuje proti jazdnému profilu kolesa (K) držiak nástroja a po ich stranách dvojica párov podporných kladiek (41). Každá z podporných kladiek (41) je uložená v samostatnom zdvihovom mechanizme (4). Každá z kladiek (L) je otočne uložená v samostatnom nosiči (2, 3) sklopne usporiadanom na ráme (1) okolo čapu (21, 31) rovnobežného s osou dvojkolesia. Nosiče (2, 3) sú proti rámu (1) na čape (21, 31) usporiadané stranovo predstaviteľne. Medzi vonkajšími nosičmi (2) a rámom (1) a medzi vnútornými nosičmi (3) a rámom (1) sú usporiadané hydraulické valce (22, 32). Dotykový bod kladiek (L) s kolesami (K) dvojkolesia leží mimo osu vedenú medzi podpornými kladkami (41) osou kolies (K) dvojkolesia.

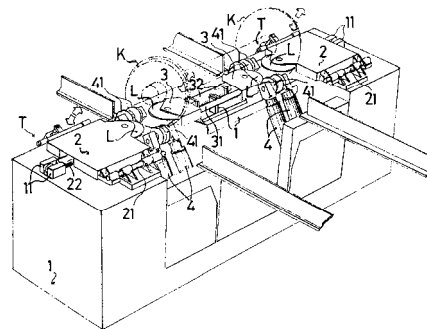

7 (51) **B27B 31/00, B27L 7/06**

(21) **836-2003**

(22) 27.06.2003

(71) Kovačič Juraj, Ing., Veľká Lehota, SK;

(72) Kovačič Juraj, Ing., Veľká Lehota, SK;

(74) Benko Milan, JUDr., Zvolen, SK;

(54) **Mobilné štiepacie a manipulačné zariadenie**

(57) Mobilné štiepacie a manipulačné zariadenie je konštruované ako prídavné zariadenie k mobilnému pracovnému stroju, najmä traktor a nakladaču. Zariadenie pozostáva z dvoch vonkajších lineárnych hydromotorov (2), ktoré sú pevne spojené s priečnym rámom (1) a cez ich piestnice (4) prostredníctvom štiepacieho klinu (5) vzájomne prepojené. V priečnom ráme (1) sú pevne osadené vnútorné lineárne hydromotory (3), ktoré sú cez piestnice (9) prostredníctvom tlačnej dosky (10) vzájomne prepojené. Variantne je možné uplatnenie jedného vnútorného lineárneho hydromotora (24) s okrúhrou tlačnou doskou (13) s hrotom (14), ktorý je uložený v strede priečného rámu (1), pričom použitie upínacích dosiek (16) zvyšuje možnosti využitia zariadenia v závislosti na pripojovacích elementoch na rôznych druhoch a typoch pracovných strojov. Na pohon vonkajších lineárnych hydromotorov (2) a vnútorných lineárnych hydromotorov (3) a na ich ovládanie sa využíva hydraulický systém pracovného stroja.

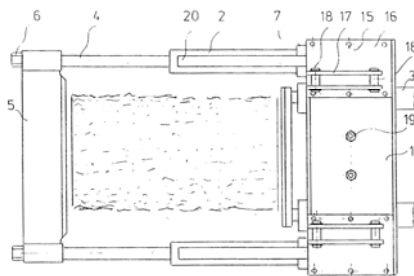

7 (51) **B31B 1/28**

(21) **846-2003**

(22) 30.08.2001

(31) 09/732 471

(32) 07.12.2000

(33) US

(71) HUHTAMAKI CONSUMER PACKAGING, INC., DeSoto, KS, US;

(72) Robertson Ronald D., Kansas City, MO, US;

(74) ROTT, RŮŽIČKA & GUTTMANN, v. o. s., Bratislava, SK;

(86) PCT/US01/27080

(87) WO02/45944

(54) **Spôsob a zariadenie na vytvorenie koncovej časti dávkovacieho zásobníka omáčok**

(57) Spôsob a zariadenie na vytvorenie koncovej časti dávkovacieho zásobníka používaného na uchovávanie a dávkovanie omáčky. Plochý koncový kotúč (18) je pridržiavaný v prenosovom vrecku (26) a posunovaný lisovníkom (28) otvormi (36, 38) lisovnice (27), ktoré majú menší priemer, než je priemer kotúča (18). Lisovací blok (32, 34) ohýba obvodovú časť kotúča (18) do lemu (48). Lisovník (28) vkladá kotúč (18) do otvoreného konca (16) telesa (10) zásobníka a proti tŕňu (42) umiestnenému tak, aby koncová časť telesa (10)

zásobníka prechádzala za lem (48). Pôsobením tepla sa roztavia termoplastické povlaky (14, 20) na kotúči (18) a telesa (10) zásobníka. Obrubovacie zariadenie (62, 64) obrúbi koncovú časť telesa (10) zásobníka do príruby (68), ktorá sa ohne proti kotúču (18) a zloží lem (48), aby sa vytvorila hrana (70) zdvojená cez obvodovú oblasť kotúča (18). Termoplastické povlaky (14, 20) sa spoja, aby sa privarila príruha (68) ku kotúču (18) s hranou (70) uzavretou medzi nimi.

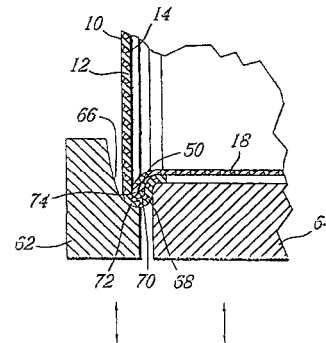

7 (51) **B60B 21/00, 21/12**

(21) **466-2003**

(22) 01.10.2001

(31) BO2000U000139, BO2001u000017

(32) 17.10.2000, 23.02.2001

(33) IT, IT

(71) VUELTA INTERNATIONAL S. p. A., Osteria Grande, IT;

(72) Fioravanti Moreno, Ozzano dell'Emilia, IT;

(74) Majlingová Marta, Ing., Bratislava, SK;

(86) PCT/EP01/11339

(87) WO02/32695

(54) **Ráf na namontovanie bezdušových pneumatík**

(57) Ráf na namontovanie bezdušových pneumatík, najmä na bicykle, motocykle a mopedy, tvorený profilovaným prvkom, ktorý je zakrivený kruhovým spôsobom a je symetrický vzhľadom na stredovú rovinu (P), pričom uvedený profilovaný prvok tvorí vonkajšie prstencovité sedlo (2) a vnútorné prstencovité sedlo, ktoré sú rozdelené prstencovitou priehradkou, vybavenou štrbinami, usporiadanými oproti maticiam (6), spojeným so špicami uvedeného ráfu, pričom pneumatika bezdušového typu je spojená s uvedeným vonkajším prstencovitým sedlom tak, aby vytvorila tlakovú komoru. Ráf zahrnuje uzatváracie prvky, ktoré uzatvárajú uvedené štrbiny, s cieľom hermetického oddelenia uvedeného vonkajšieho prstencovitého sedla od uvedeného vnútorného prstencovitého sedla.

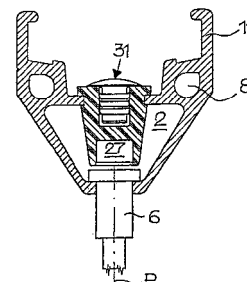

7 (51) B60G 17/00**(21) 267-2003**

(22) 06.03.2003

(31) 02005722.0, 02026122.8

(32) 13.03.2002, 23.11.2002

(33) DE, DE

(71) CONTINENTAL AKTIENGESELLSCHAFT, Hannover, DE;

(72) Behmenburg Christof, Dr., Lauenau, DE; Job Heinz, Neustadt, DE; Märten Michael, Dr., Frankfurt/Main, DE; Härtel Volker, Dr., Germering, DE; Huber Gerald, Dr., Hannover, DE; Kilsch Armin, Hannover, DE; Engelke Thomas, Hannover, DE; Burkhard Kott, Hannover, DE;

(74) Bušová Eva, JUDr., Bratislava, SK;

(54) Pneumatické odpružovacie a tlmiace zariadenie

(57) Pneumatické odpružovacie a tlmiace zariadenie (100) je určené najmä pre vozidlá a je výhodne pripevniteľné v hornej oblasti pevne na karosérie v spodnej oblasti na zavesenie kolies, má najmenej dve pneumatické pružiny (101,102), ktoré sú naplnené stlačeným plynom, sú prostredníctvom vzduchovej prípojky (134) pripojiteľné na zdroj tlakového plynu, sú hermeticky uzatvorené a sú zmeniteľné v svojom objeme, a tieto pneumatické pružiny (101,102) majú pohyblivú stenu tvorenú vlnovcom alebo horným zvinovacím mechom (116) a spodným zvinovacím mechom (124) a odvažujú sa vždy na jednom odvažovacom obryse a sú v spojení prostredníctvom v dvoch smeroch prietokového škrtiaceho orgánu (108) a pričom pneumatické pružiny (101,102) sú usporiadané navzájom nad sebou a odvažovací obrys prvej pneumatickej pružiny (101) je napred stanovený druhou pneumatickou pružinou (102) tak, že sa prvá pneumatická pružina (101) odvažuje cez druhú pneumatickú pružinu (102). Spojovací element horného vrchnáka (104) prvej pneumatickej pružiny (101) so spodným odvíjacím piestom (128) druhej pneumatickej pružiny (102) pritom prebieha na vonkajšku oboch pneumatických pružín (101,102).

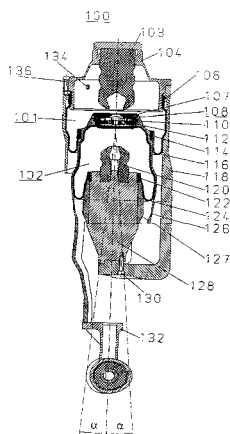
**7 (51) B60K 26/02****(21) 526-2001**

(22) 18.08.2000

(31) 199 39 810.0

(32) 21.08.1999

(33) DE

(71) ROBERT BOSCH GMBH, Stuttgart, DE;

(72) Steindl Sandra, Buehlertal, DE; Wolfgang Sven, Offenburg, DE; Huesges Mario, Buehlertal, DE;

(74) Bušová Eva, JUDr., Bratislava, SK;

(86) PCT/DE00/02831

(87) WO01/14162

(54) Modul akcelerátora

(57) Pri module akcelerátora sa doteraz kvôli toleranciam, ktorým sa nikdy nedalo úplne zabrániť, vyžadovali potrebné dlhé mŕtve dráhy. Pri tomto navrhovanom module akcelerátora sa uskutočňuje dvojbodové justovanie, takže sa môžu voľiť podstatne kratšie mŕtve dráhy ako pri doteraz známom module akcelerátora. Navrhuje sa najmä to, aby sa senzor (5) justoval najskôr v takzvanej uhlovej polohe kick-down (KD) a potom aby sa nastavil neutrál (R) akcelerátorovej páky (3) nastavovacou skrutkou (14a).

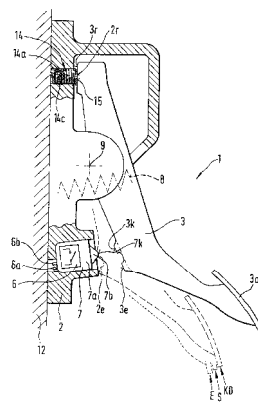
**7 (51) B60K 37/00****(21) 367-2003**

(22) 24.03.2003

(31) 02425189.4

(32) 27.03.2002

(33) EP

(71) DENSO THERMAL SYSTEMS SPA, Poirino, IT;

(72) Charbonnel Daniel, Chanteloup les Vignes, FR;

(74) Majlingová Marta, Ing., Bratislava, SK;

(54) Prístrojová doska vozidiel

(57) Prístrojová doska do vozidiel, zahrnujúca podpornú konštrukciu (12), opatrenú potrubím (16) na rozdeľovanie rozptýleného vzduchu, predchádzajúcim podstatnou časťou šírky prístrojovej dosky (10); vonkajší kryt (26) na obklopenie podpernej konštrukcie (12), ktorý zahŕňa stenu (28) prepúšťajúcu vzduch na vrchné uzatvorenie potrubia (20) na rozdeľovanie rozptýleného vzduchu, prechádzajúcou podstatnou časťou šírky prístrojovej dosky (10); a konštrukčnú zostavu (24) bezpečnostného vaku nesenú podpernou konštrukciou prístrojovej dosky (12) a spojenú s otvorom (38) na výstup vankúša bezpečnostného vaku (44), pričom priepustná stena (28) má časť (28a) na uzatvorenie výstupného otvoru (38) konštrukčnej zostavy (24) bezpečnostného vaku.

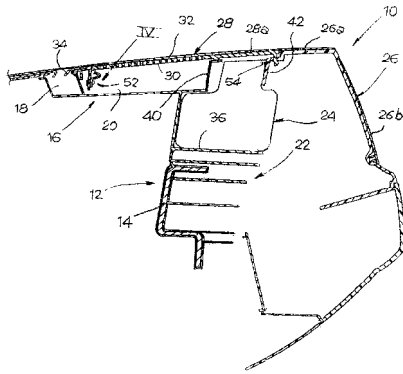

7 (51) B60R 13/02, B29C 41/00

(21) 132-2003

(22) 31.07.2001

(31) 00870171.6

(32) 01.08.2000

(33) EP

(71) RECTICEL, Brussels, BE;

(72) De Winter Hugo, Wetteren, BE; Willems Jan, Wetteren, BE;

(74) PATENTSERVIS BRATISLAVA, a. s., Bratislava, SK;

(86) PCT/BE01/00124

(87) WO02/09977

(54) Spôsob výroby automobilového obkladového dielu

(57) Spôsob výroby aspoň povrchovej vrstvy (2) na vytvorenie viditeľného predného povrchu (3) interiérového obkladového dielu, ktorý obsahuje aspoň jednu dopredu zhotovenú vložku (6) si zadným čelom (7) umiestneným v odstupe za viditeľným povrchom. Povrchová vrstva je zhotovená nanášaním aspoň jedného tekutého materiálu povrchovej vrstvy na vytvorenie elastomérovej, nepórovitej alebo mikropórovitej plastovej povrchovej vrstvy (2) na aspoň jeden povrch formy (9) a umožnením tuhnutia tohto tekutého materiálu povrchovej vrstvy. Pred spojením akejkoľvek konštrukčnej nosnej vrstvy (4) alebo medziľahlej penovej vrstvy (5) so zadnou stranou povrchovej vrstvy je k materiálu povrchovej vrstvy adhezívne upevnená dopredu zhotovená vložka. Ako tekutý materiál povrchovej vrstvy je výhodne použitá reaktívna polyuretanova zmes. Dopredu zhotovená vložka je výhodne adhezívne upevnená, aspoň čiastočne adhéziou tekutého materiálu povrchovej vrstvy samotnej skôr ako úplne stuhne. Tento spôsob umožňuje integrovať vložky do obkladových dielov ľahšie a dosiahnuť kvalitný vzhľadový prechod medzi plastovým materiálom povrchovej vrstvy a vložkami.

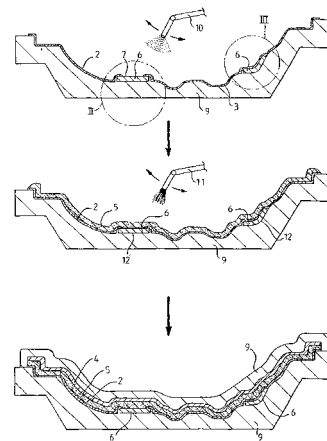

7 (51) B62D 25/00

(21) 369-2003

(22) 24.03.2003

(31) 02425188.6

(32) 27.03.2002

(33) EP

(71) DENSO THERMAL SYSTEMS SPA, Poirino, IT;

(72) Charbonnel Daniel, Chanteloup les Vignes, FR;

(74) Majlingová Marta, Ing., Bratislava, SK;

(54) Hybridná podperná konštrukcia pre prístrojovú dosku vozidla a spôsob jej výroby

(57) Hybridná podperná konštrukcia pre prístrojovú dosku vozidla, zahrnujúca: kovový priečny člen (10) s tvarom, predĺženým pozdĺž hlavnej osi (12); a potrubie (18) na rozdeľovanie vzduchu, vyrobené z plastového materiálu, zahrnujúcej najmenej jedno potrubie (20) predĺženého tvaru, prechádzajúce rovnobežne s kovovým priečnym členom (10), a krabicu (22) na rozdeľovanie vzduchu, zakotvenú na kovovom priečnom člene (10) súčasným tvarovaním, pričom ďalej zahrnuje najmenej jednu podperu (28, 30), vyrobenú z plastového materiálu, zakotvenú na kovový člen (10) súčasným tvarovaním a spojenú s potrubím (20) na rozdeľovanie vzduchu na umožnenie voľnosti relatívneho pohybu medzi potrubím (20) a podperou (28, 30) v smere rovnobežnom s hlavnou osou (12). Vynález ďalej poskytuje aj spôsob výroby tejto hybridnej podpernej konštrukcie.

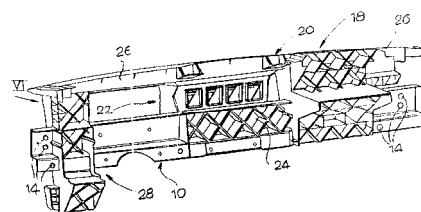

7 (51) B63B 9/00, F16L 9/14

(21) 254-2003

(22) 21.08.2001

(31) 0022072.3, 0107803.9

(32) 08.09.2000, 28.03.2001

(33) GB, GB

- (71) INTELLIGENT ENGINEERING (BAHAMAS) LIMITED, Bahamas International Trust Building, Bank Lane, Nassau, BS;
 (72) Kennedy Stephen J., Ottawa, Ontario, CA;
 (74) PATENTSERVIS BRATISLAVA, a. s., Bratislava, SK;
 (86) PCT/GB01/03754
 (87) WO02/20341
(54) Spôsob spevnenia využívanej kovovej konštrukcie, spôsob spevnenia potrubia a spôsob pridávania bočných línií k potrubným systémom/produktovodom
 (57) Spôsob vystužovania kovového panelu alebo trubice používanej konštrukcie pozostávajúci z pripojenia vystužujúcej kovovej konštrukcie k uvedenému kovovému panelu alebo trubice tak, že tieto sú priestorovo oddelené, aby tak vytvorila aspoň jednu dutinu medzi vnútornými povrchmi uvedeného kovového panelu a uvedenej vystužujúcej kovovej vrstvy, so vstreknutím medzivrstvy pozostávajúcej z nevytvrdeného plastového materiálu do aspoň jednej dutiny, a vytvrdením uvedeného plastového materiálu tak, že tento prilne k uvedeným vnútorným povrchom uvedeného kovového panelu alebo trubice a uvedenej vystužujúcej kovovej vrstvy.

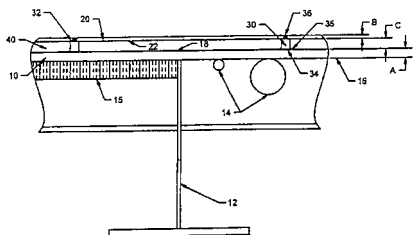

- 7 (51) B65B 31/04**
(21) 455-2003
 (22) 17.10.2001
 (31) 1016421
 (32) 17.10.2000
 (33) NL
 (71) Vacu Vin Innovations Ltd., Queensway, Gibraltar, GB;
 (72) Van de Braak Bart Lambertus Theodorus Johannes, Weert, NL; Kerkhof Patrick Lambertus, Zoetermeer, NL; Witteveen Eelco Jan Gerardus, Schiedam, NL;
 (74) PATENTSERVIS BRATISLAVA, a. s., Bratislava, SK;
 (86) PCT/NL01/00764
 (87) WO02/32766
(54) Pumpa s prostriedkami na indikáciu tlaku
 (57) Pumpa na použitie pretlaku alebo podtlaku v nádobe. Táto pumpa je vybavená doštičkovou súčasťou, ktorá reaguje na tlakový rozdiel medzi nádobou a prostredím. Táto súčasť môže prednostne zaujímať dve stabilné polohy a zmena je signalizovaná. Túto zmenu môže vyvolať napríklad zvuk vytvorený ako výsledok prevrátenia doštičkovej súčasti. Intenzita zvuku podobne môže byť ovplyvnená usporiadaním doštičkovej súčasti v dutom pieste a jeho vybavením otvormi vedúcimi do prostredia.

- 7 (51) B65B 61/20**
(21) 358-2003
 (22) 21.03.2003
 (31) 02007421.7
 (32) 28.03.2002
 (33) EP
 (71) Deutsche SiSi-Werke GmbH & Co. Betriebs KG, Eppelheim, DE; PIOFLEX Kunststoff in Form GmbH & Co. OHG, Denzlingen, DE;
 (72) Wild Hans-Peter, Dr., Eppelheim, DE; Kraft Eberhard, Neckarbischofsheim, DE;
 (74) Guniš Jaroslav, Mgr., Bratislava, SK;
(54) Spôsob na nalepovanie predmetov a zariadenie na vykonávanie tohto spôsobu
 (57) Spôsob na nalepenie aspoň jedného vrecúška (2) na vonkajšiu stranu obalu (3), kde nosná páska (4), ktorá prekrýva lepidlo (20) medzi pásom vrecúšok (1) a nosnou páskou (4) sa odstráni z pásu vrecúšok (1) a lepidlo (20) zostane na páse vrecúšok, a potom sa z pásu vrecúšok (1) procesom rezania (6) odreže aspoň jedno vrecúško, vrecúško (2) sa lepidlom (20) nalepí na obal (3), pričom sa na lepidlo (20) naniesie lepidlo (20) medzi pásom vrecúšok a nosnou páskou (4) tak, že lepidlo (20) sa po dĺžke nosnej pásky (4) striedajú s nelepivými miestami (15) a spôsob rezania (6) prebieha tak, že rez leží v nelepivom mieste (15). Zariadenie na prilepenie aspoň jedného vrecúška (2) na vonkajšiu stranu obalu (3) pozostáva z rezacieho zariadenia (5) na odrezanie vrecúška z pásu vrecúšok, tlakového zariadenia (7) na prilepenie vrecúška (2) na obal (3), zariadenia (17, 31) na nanášanie lepidla (20) na pás vrecúšok (1), ktorým sa môže lepidlo (20) nanášať na pás vrecúšok na lepidlivých miestach (12), ktoré sa striedajú s nelepivými miestami (15).

- 7 (51) B65D 19/40, 25/24**
(21) 424-2003
 (22) 13.11.2001
 (31) PA 200001694
 (32) 13.11.2000
 (33) DK
 (71) Inter IKEA Systems B. V., Delft, NL;
 (72) Dickner Allan, Älmhult, SE;
 (74) PATENTSERVIS BRATISLAVA, a. s., Bratislava, SK;
 (86) PCT/IB01/02748
 (87) WO02/38471
(54) Nakladací prvok na manipuláciu so škatuľami vidlicovým stohovacím vozíkom
 (57) Nakladací prvok (1) v podstate s profilom L, je spoločne s príslušným nakladacím prvkom usporiadaný na spodku škatule (3), pričom každý prvok je vyhotovený na jednom z dvoch zodpovedajúcich paralelných spodkových okrajov (3a, 3b) škatule. Nakladacie prvky sú prichytené a tesne priliehajú ku škatuli pomocou obvodových pásov (5) alebo baliacej fólie a tieto prvky môžu tvoriť podpory škatule. Jedno rameno (2) sekcie L je vybavené aspoň dvomi dutými výstupkami (7', 7'', 7''') na povrchu, ktorý má smerovať k nosnému povrchu nakladacieho prvku (1), dva z týchto výstupkov (7', 7''') majú rozstup (a) zodpovedajúci aspoň polovici dĺžky (1) prvku a šírka (b) je menšia alebo sa rovná polovici šírky (b2) ramena (2). Výstupky (7', 7'',

7''') v podstate tesne priliehajú k okraju (4), ku ktorému ramená (2, 6) sekcie L smerujú. Výsledkom je zrovnateľne ľahký nakladací prvok, ktorý ďalej zabezpečuje vloženie vidlíc stohovacieho vozíka pod nakladací prvok (z pohľadu nesenia škatule), ak dva identické nakladacie prvky sú prichytené k dvom paralelným spodným okrajom škatule, pričom nedôjde k značnému poškodeniu alebo opotrebeniu nakladacieho prvku.

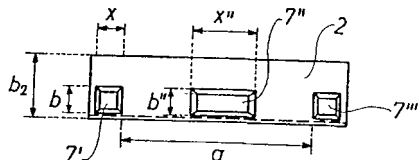

ná dovnútra ohnutou stenovou časťou uzaviera hranu (46) a jej neopracovaný okraj, aby bol okraj izolovaný od omáčky (12).

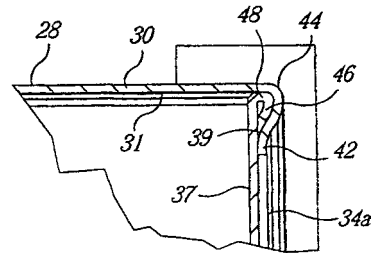

7 (51) B65D 23/08, C03C 17/34

(21) 500-2003

(22) 02.10.2001

(31) 00203403.1

(32) 02.10.2000

(33) EP

(71) Heineken Technical Services B.V., Amsterdam, NL;

(72) Brandt Thomas Lynn, Windsor, NY, US;

(74) PATENTSERVIS BRATISLAVA, a. s., Bratislava, SK;

(86) PCT/NL01/00722

(87) WO02/28732

(54) Sklenený obal s náterom a/alebo etiketou na báze polyméru a s polyvinylalkoholovým podkladovým náterom, spôsob zaistenia tohto obalu a použitie polyvinylalkoholu na zlepšenie príľnavosti

(57) Vynález je zameraný na sklenený obal, ktorý má aspoň na jednej zo svojich plôch náter na báze polyméru a/alebo polymérovú etiketu, pričom uvedený povrch je vybavený podkladovým náterom aspoň jedným polyvinylalkoholom pod uvedeným náterom na báze polyméru a/alebo polymérovou etiketou.

7 (51) B66B 15/04

(21) 692-2003

(22) 07.12.2001

(31) 20002700

(32) 08.12.2000

(33) FI

(71) KONE CORPORATION, Helsinki, FI;

(72) Mustalahti Jorma, Hyvinkää, FI; Aulanko Esko, Kerava, FI;

(74) Majlingová Marta, Ing., Bratislava, SK;

(86) PCT/FI01/01071

(87) WO02/46085

(54) Výtah, trakčná kladka výtahu a obloženie drážok na laná trakčnej kladky výtahu

(57) Protizávažie (2) a výtahová kabína (1) sú zavesené na súbore ťažných lán (3). Výtah zahrnuje jednu alebo viaceré lanové kladky, vybavené drážkami na laná, pričom jednou z uvedených kladiek je trakčná kladka (7), ktorá je poháňaná hnacím strojom (6) a pohybuje súborom ťažných lán (3). Najmenej jedna z lanových kladiek má na styk s ťažným lanom (3) obloženie (102), ktoré je nalepené na lanovú kladku a obsahuje drážky (101) na laná, pričom uvedené obloženie má elasticitu, ktorá je väčšia v okrajových častiach drážky na lano než na spodku drážky na lano. Vo výhodnom riešení je takouto lanovou kladkou trakčná kladka (7).

7 (51) B65D 88/54

(21) 845-2003

(22) 30.08.2001

(31) 09/732 065

(32) 07.12.2000

(33) US

(71) HUHTAMAKI CONSUMER PACKAGING, INC., DeSoto, KS, US;

(72) Macewen George Edward, Kansas City, MO, US;

(74) ROTT, RŮŽIČKA & GUTTMANN, v. o. s., Bratislava, SK;

(86) PCT/US01/27081

(87) WO02/46064

(54) Konštrukcia zloženého konca dávkovacieho zásobníka omáčok

(57) Konštrukcia koncového kotúča (34) dávkovacích zásobníkov (10) omáčok (12) a iné potravinárske zásobníky. Kotúč (34) má vyčnievajúci obvodový lem (38), ktorý lícuje proti bočnej stene (30) zásobníka (10). Koncová časť bočnej steny (30) zásobníka (10) je zložená dovnútra, aby sa lem (38) zložil do hrany (46), ktorá je dvojité cez obvodovú oblasť kotúča (34). Príruba (42) vytvore-

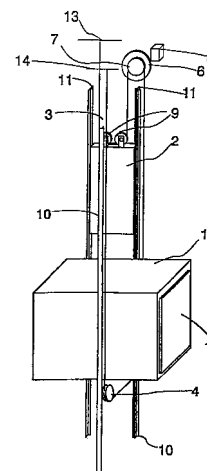

Trieda C**7 (51) C02F 3/00, 3/30****(21) 406-2002**

(22) 21.03.2002

(71) Belko Rudolf, Ing., Detva, SK;

(72) Belko Rudolf, Ing., Detva, SK;

(54) Zariadenie na biologické čistenie odpadových vôd

(57) Zariadenie na biologické čistenie odpadových vôd s biologicky odstrániteľným znečistením, kompaktné riešené v jednej nádrži je rozdelené na aktivačnú zónu (AZ) a separačnú zónu (S), kde aktivačná zóna (AZ) pozostáva z anoxickej sekcie (AOX) a oxickéj sekcie (OX), kde celá aktivačná zóna (AZ) je vybavená deliacimi priečkami (3) a prevzdušňovacím systémom (5), ktorým je možné plynule meniť veľkosť anoxickej sekcie (AOX) a oxickéj sekcie (OX) v závislosti od čistiaceho procesu. Do anoxickej sekcie (AOX) ústi privádzacie potrubie (1) na prívod znečistenej vody a tiež je v nej umiestnené ponorné čerpadlo (2) s potrubnými rozvodmi na zabezpečenie homogenizácie a usmernenie toku v rámci obehovej aktivácie. V oxickéj sekcii (OX) je umiestnené ponorné kalové čerpadlo (10) na vnútornú recirkuláciu kalu medzi oxickou sekciiou (OX) a anoxickou sekciiou (AOX), pričom aktivačná zóna (AZ) je spojená so separačnou zónou (S) ukľudňovacím potrubím (6), ktoré ústi do separačnej zóny (S) a je ukončené na hladine v aktivačnej zóne (AZ) vonkajším prstencom (7) na zabránenie možného vniknutia plávajúčich nečistôt. Ukľudňovacie potrubie (6) je upevnené o stenu (4) separačnej zóny (S), je perforované po celej dĺžke separácie s orientáciou otvorov smerom nadol, na dne separačnej zóny (S) je umiestnené čerpadlo (8) s potrubím na odsávanie aktívneho kalu a toto potrubie je zaústene do aktivačnej zóny (AZ) nad hladinou. Separáčna zóna (S) obsahuje zberné žľaby (9) ústiace do terciárnych filtrov (TF) na terciárny proces dočistenia.

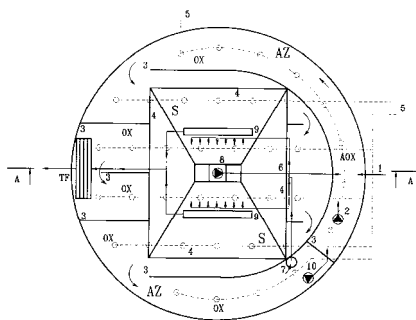
**7 (51) C07C 43/215, 43/23, 49/84, 65/40, 69/712, 69/767, 205/34, 217/76, 217/94, 225/22, 231/12, 233/60, 235/84, 249/08, 251/24, 255/56, 259/18, 275/32, 311/08, 311/29, 317/22, 323/21, 323/42, C07D 215/08, 215/20, 215/32, 215/58, 217/02, 271/12, 285/14****(21) 622-2003**

(22) 22.11.2001

(31) 0028702.9

(32) 24.11.2000

(33) GB

(71) NOVARTIS AG, Basel, CH;

(72) Brain Christopher Thomas, London, GB; Culshaw Andrew James, London, GB; Dziadulewicz Edward Karol, London, GB; Schopfer Ulrich, Lörrach, DE;

(74) Čechvalová Dagmar, Bratislava, SK;

(86) PCT/EP01/13605

(87) WO02/42248

(54) Deriváty naftalénu, spôsob ich prípravy a ich použitie vo farmaceutických prostriedkoch

(57) Opisujú sa deriváty naftalénu všeobecného vzorca (I), v ktorom R^1 , R^2 , R^3 a X majú význam definovaný v opise, a spôsob ich prípravy. Uvedené zlúčeniny sú použiteľné ako liečivá na liečenie ochorení, v ktorých zohráva úlohu alebo sa v nich zúčastňuje aktivácia kannaboidného receptora.

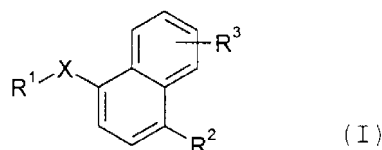
**7 (51) C07C 67/58, 69/33, 67/62, C12P 7/64****(21) 453-2003**

(22) 15.10.2001

(31) 2000-315256

(32) 16.10.2000

(33) JP

(71) Sankyo Company Limited, Chuo-ku, Tokyo, JP;

(72) Sugio Nobunari, Iwaki-shi, Fukushima, JP; Kojima Shunshi, Hiratsuka-shi, Kanagawa, JP; Takamatsu Yasuyuki, Iwaki-shi, Fukushima, JP; Hagiwara Minoru, Hiratsuka-shi, Kanagawa, JP; Hamano Kiyoshi, Shinagawa-ku, Tokyo, JP; Suzuki Mutsuo, Hiratsuka-shi, Kanagawa, JP;

(74) PATENTSERVIS BRATISLAVA, a. s., Bratislava, SK;

(86) PCT/JP01/09045

(87) WO02/32848

(54) Spôsob čistenia pravastatínu

(57) Opisuje sa spôsob čistenia pravastatínu alebo jeho farmaceuticky prijateľnej soli, stupeň extrakcie pravastatínu použitím organického rozpúšťadla vzorca CH_3CO_2R , kde R je alkylová skupina s 1 až 3 atómami uhlíka, alebo rozkladom nečistôt použitím anorganickej kyseliny alebo organickej bázy. Vynález opisuje aj prostriedky obsahujúce takto získaný sodný pravastatín.

7 (51) C07C 209/68, 211/30**(21) 430-2002**

(22) 27.03.2002

(71) SLOVAKOFARMA, a. s., Hlohovec, SK;

(72) Vandák Dušan, Ing., Modra, SK; Kakalík Ivan, Ing., Šenkvice, SK; Oremus Vladimír, Ing., CSc., Bratislava, SK;

(54) Spôsob získavania (E)-N-(6,6-dimetylhept-2-én-4-ínyl)-N-metyl-1-naftalénmetánamínu zo zmesi geometrických izomérov

(57) Opísaný je spôsob získavania (E)-N-(6,6-dimetylhept-2-én-4-ínyl)-N-metyl-1-naftalénmetánamínu vzorca (I) zo zmesi geometrických izomérov, ktorý spočíva v príprave alebo rozpustení adičných solí geometrických izomérov v C_{1-5}

alkohole a v následnom vyvrážaní (E)-izoméru prídavkom C₅₋₇alkánu alebo C₅₋₇cykloalkánu, alebo prídavkom zmesi C₅₋₇alkánov, pričom (Z)-izomér zostáva spolu s ostatnými nečistotami v matičnom lúhu.

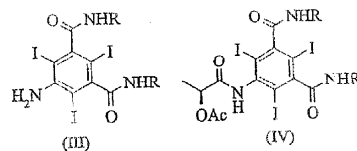
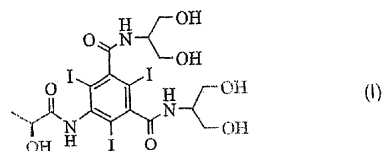
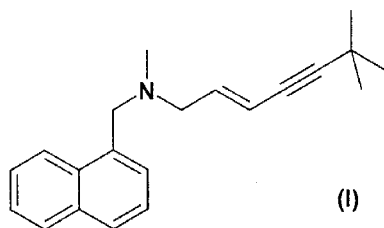

7 (51) C07C 237/46, 231/02

(21) 656-2003

(22) 29.11.2001

(31) M12000A002601

(32) 01.12.2000

(33) IT

(71) BRACCO IMAGING S. P. A., Milano, IT;

(72) Anelli Pier Lucio, Milano, IT; Brocchetta Marino, Milano, IT; Lux Giovanna, Milano, IT; Cappelletti Enrico, Milano, IT;

(74) Majlingová Marta, Ing., Bratislava, SK;

(86) PCT/EP01/13939

(87) WO 02/44132

(54) Spôsob prípravy S-N,N'-bis[2-hydroxy-1-(hydroxymetyl)etyl]-5-[(2-hydroxy-1-oxopropyl)amino]-2,4,6-trijód-1,3-benzéndikarboxamidu a medziprodukty

(57) Spôsob výroby (S)-N,N'-bis[2-hydroxy-1-(hydroxymetyl)etyl]-5-[(2-hydroxy-1-oxopropyl)-2,4,6-trijód-1,3-benzéndikarboxamidu vzorca (I) zo zlúčeniny vzorca (II), ktorý zahrnuje: a) pôsobenie vhodného ochranného činidla na zlúčeninu vzorca (II), čím sa získa zlúčenina všeobecného vzorca (III), kde -R je skupina všeobecného vzorca A alebo B, kde R¹ je atóm vodíka, C₁₋₄ lineárna alebo rozvetvená alkylová skupina alebo C₁₋₄ lineárna alebo rozvetvená alkoxykupina, R² je atóm vodíka, C₁₋₄ lineárna alebo rozvetvená alkylová skupina alebo C₁₋₄ lineárna alebo rozvetvená alkoxykupina a R³ je C₁₋₄ lineárna alebo rozvetvená alkylová skupina, trifluórmetylová alebo trichlórmetyllová skupina; b) acyláciu aminoskupiny v polohe 5 medziproduktovej zlúčeniny všeobecného vzorca (III) pôsobením (S)-2-(acetyloxy)propanoylchloridu za poskytnutia zlúčeniny všeobecného vzorca (IV), kde R je určené vyššie; a c) odstránenie všetkých acylových skupín prítomných v zlúčenine všeobecného vzorca (IV) za základných podmienok, s prvotným štiepením cyklických ochranných skupín za kyslých podmienok, keď -R je skupina všeobecného vzorca A.

7 (51) C07C 309/65, 311/08, 311/09, A61K 31/18, 31/255, A61P 25/28

(21) 344-2003

(22) 13.09.2001

(31) 100 47 486.1

(32) 26.09.2000

(33) DE

(71) BAYER AKTIENGESELLSCHAFT, Leverkusen, DE;

(72) Heil Markus, Leichlingen, DE; Meier Heinrich, Wuppertal, DE; Naab Paul, Wuppertal, DE; Voerste Arnd, Köln, DE; De Vry Jean-Marie-Viktor, Rösrath, DE; Denzer Dirk, Solingen, DE; Mauler Frank, Overath, DE; Lustig Klemens, Wuppertal, DE; Lenfers Jan-Bernd, Wuppertal, DE;

(74) Hörmannová Zuzana, Ing., Bratislava, SK;

(86) PCT/EP01/10564

(87) WO02/26702

(54) Fenoxifyfenyl-alkánsulfonáty, spôsob ich výroby, ich použitie na výrobu liečiv a liečiva tieto látky obsahujúce

(57) Opisujú sa zlúčeniny všeobecného vzorca (I), v ktorom majú substituenty významy uvedené v opisnej časti, spôsob ich výroby, ich použitie na výrobu liečiv na ošetrovanie a/alebo profylaxiu ochorení, obzvlášť ošetrovanie bolestivých stavov a neurodegeneratívnych ochorení a liečivá tieto zlúčeniny obsahujúce.

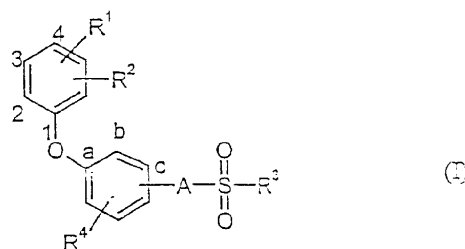

7 (51) C07C 317/32, C07D 213/75, 333/24, 233/64, C07C 323/52, C07D 209/20, 295/135, 401/04, C07C 275/42, 311/45, C07D 413/04, A61K 31/175, 31/4402, 31/381, 31/4172

(21) 829-2003

(22) 21.11.2001

(31) 100 63 008.1

(32) 16.12.2000

(33) DE

- (71) Merck Patent GmbH, Darmstadt, DE;
 (72) Dorsch Dieter, Ober-Ramstadt, DE; Mederski Werner, Zwingenberg, DE; Tsaklakidis Christos, Weinheim, DE; Cezanne Bertram, Mörfelden-Walldorf, DE; Gleitz Johannes, Darmstadt, DE; Barnes Christopher, Bad Soden, DE;
 (74) Bušová Eva, JUDr., Bratislava, SK;
 (86) PCT/EP01/13545
 (87) WO 02/48099
(54) Derivát karboxamidu, spôsob jeho prípravy, farmaceutický prostriedok, ktorý ho obsahuje, a jeho použitie na ošetrovanie tromboembolických chorôb a nádorov
 (57) Opisuje sa zlúčenina všeobecného vzorca (I), kde znamená D fenyl alebo pyridyl, prípadne substituovaný Hal, A, OR², N (R²)₂, NO₂, CN, COOR² alebo CON (R²)₂, R¹ predstavuje H, Ar, Het, cykloalkyl alebo A, prípadne substituovaný OR², SR², N (R²)₂, AR, Het, cykloalkylom, CN, COOR² alebo CON (R²)₂, R² predstavuje H alebo A, E je fenylén prípadne substituovaný Hal, A, OR², N (R²)₂, NO₂, CN, COOR² alebo CON (R²)₂, alebo znamená piperidín-1,4-diyl, W predstavuje Ar, Het alebo N (R²)₂, a pokiaľ znamená E skupinu piperidín-1, 4-diyl, znamená W R² alebo cykloalkyl, X je NH alebo atóm O. Význam ostatných substituentov je uvedený v opise. Opísané je i použitie uvedenej zlúčeniny ako inhibítora koagulácie faktoru Xa a VIIa na výrobu liečiv na ošetrovanie trombóz, infarktu myokardu, arteriosklerózy, zápalov, apoplexií, angíny pectoris, restenózy po angioplastike, bolesti lýtkových svalov pri chôdzi, nádorov, nádorových chorôb a/alebo nádorových metastáz.

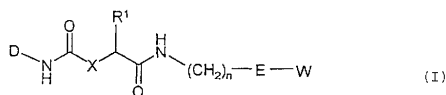

- 7 (51) C07C 317/44, A61K 31/165**
(21) 224-2003
 (22) 27.07.2001
 (31) 60/221 110, 60/226 491, 60/229 160, 60/230 088, 60/259 332
 (32) 27.07.2000, 18.08.2000, 30.08.2000, 05.09.2000, 02.01.2001
 (33) US, US, US, US, US
 (71) TEVA PHARMACEUTICAL INDUSTRIES LTD., Petah Tiqva, IL;
 (72) Singer Claude, Kfar Saba, IL; Gershon Neomi, Kfar Saba, IL; Ceausu Arina, Rishon Lezion, IL; Lieberman Anita, Ramat Aviv, IL; Aronhime Judith, Rechovot, IL;
 (74) Bušová Eva, JUDr., Bratislava, SK;
 (86) PCT/US01/23689
 (87) WO02/10125
(54) Kryštalický a čistý modafinil a postup jeho prípravy
 (57) Opísaný je postup prípravy modafinilu, ktorým môže byť modafinil izolovaný s vysokou čistotou jednou kryštalizáciou. Postupom sa vytvorí čistý modafinil bez prímies sulfónových produktov nadmernej oxidácie a bez iných vedľajších produktov. Opisujú sa i kryštalické Formy II-VI modafinilu a postupy ich prípravy. Každá z týchto foriem je rozlíšená práškovým röntgenovým difrakčným obrazcom. Ďalej sú opísané

farmaceutické zmesi obsahujúce modafinil Formy II-IV a VI.

- 7 (51) C07C 323/60, A61K 31/10, A61P 25/04**
(21) 279-2003
 (22) 14.09.2001
 (31) 100 45 832.7
 (32) 14.09.2000
 (33) DE
 (71) GRÜNENTHAL GmbH, Aachen, DE;
 (72) Gerlach Matthias, Brachtal, DE; Pütz Claudia, Düren, DE; Enders D., Aachen, DE; Gaube Gero, Aachen, DE;
 (74) Hörmannová Zuzana, Ing., Bratislava, SK;
 (86) PCT/EP01/10626
 (87) WO02/22569
(54) Spôsob prípravy chirálnych zlúčenín
 (57) Opisuje sa spôsob výroby chirálnych zlúčenín za podmienok 1,4-Michaelovej adície a taktiež zlúčenín so všeobecným vzorcom (31) a ich použitie ako analgetík.

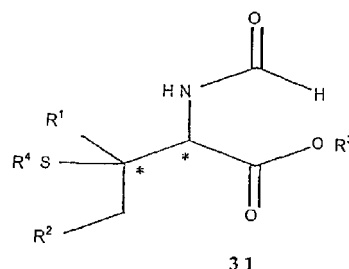

- 7 (51) C07D 207/34, 207/42**
(21) 832-2003
 (22) 07.11.2001
 (31) 0029004.9
 (32) 28.11.2000
 (33) GB
 (71) PHARMACIA ITALIA S. p. A., Milano, IT;
 (72) Caldarelli Francesco, Milano, IT; Ceriani Lucio, Parabiago (Milano), IT; Candiani Ilaria, Busto Arsizio (Varese), IT;
 (74) PATENTSERVIS BRATISLAVA, a. s., Bratislava, SK;
 (86) PCT/EP01/13050
 (87) WO02/44147
(54) Spôsob prípravy derivátov distamycínu
 (57) Je opísaný spôsob prípravy derivátov distamycínu všeobecného vzorca (I), kde R je atóm brómu alebo chlóru, alebo jeho farmaceuticky prijateľnej soli, s vysokým výťažkom a čistotou a bez nutnosti uskutočnenia množstva krokov a/alebo izolácie množstva medziproduktov, čo by inak mohlo viesť k vzniku nežiaducich vedľajších produktov. Zlúčeniny všeobecného vzorca (I) sú látky s významným protinádorovým účinkom.

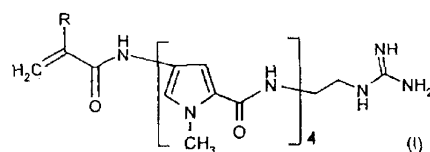

7 (51) C07D 209/00
(21) 45-2002

(22) 13.07.2000

(31) P 9902377

(32) 15.07.1999

(33) HU

(71) SANOFI-SYNTHELABO, Paris, FR;

(72) Héja Gergely, Budapest, HU; Csikós Éva, Budapest, HU; Gönczi Csaba, Budapest, HU; Halász Judit, Budapest, HU; Hajdú Félix, Budapest, HU; Hermecz István, Budapest, HU; Kis László, Budapest, HU; Nagy Lajos, Szentendre, HU; Sántáné Csutor Andrea, Budapest, HU; Simon Kálmán, Budapest, HU; Szomor Tiborné, Budapest, HU; Szvoboda Györgyné, Dunakeszi, HU;

(74) Tomeš Pavol, Ing., Bratislava, SK;

(86) PCT/HU00/00079

(87) WO01/05759

(54) Spôsob prípravy derivátov spiro-[cis-4-(β-hydroxyetoxy)cyklohexán-[3H]indol]-2-[1^H]-ónu

- (57) Spôsob prípravy derivátov spiro[cis-4(β-hydroxyetoxy)cyklohexán-[3H]indol-2-[1^H]-ónu vzorca (I), kde R¹ a R² sú od seba nezávisle vodík, C₁₋₄alkyl, C₁₋₄alkoxyskupina, C₁₋₄alkyltioskupina, C₁₋₄polyfluóralkyl, C₁₋₄polyfluóralkoxyskupina, C₃₋₇cykloalkyloxyskupina, C₃₋₇cykloalkyltioskupina, fenoxyskupina, benzyloxyskupina alebo nitroskupina, redukciovú derivátu dispiro[(1,3-dioxolán)-2,4'-cyklohexán-1',3''-[3H]indol-2''-[1''H]-ónu všeobecného vzorca (II), kde R¹ a R² sú definované rovnako ako vyššie, pričom tento spôsob zahŕňa redukciovú a) kyanotetrahydroboritanom sodným v prítomnosti Lewi-sovej kyseliny alebo b) tetrahydroboritanom sodným v prítomnosti silnej kyseliny.

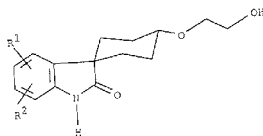

I

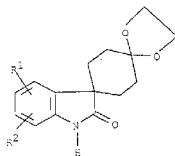

II

7 (51) C07D 211/46, 211/58, 211/22, 207/12, 295/08, 295/10, A61K 31/295
(21) 1794-2002

(22) 14.06.2001

(31) 0002330-9, 0003980-0

(32) 20.06.2000, 31.10.2000

(33) SE, SE

(71) AstraZeneca AB, Södertälje, SE;

(72) Eriksson Tomas, Lund, SE; Henriksson Krister, Lund, SE;

(74) Žovicová Viera, Mgr., Bratislava, SK;

(86) PCT/SE01/01378

(87) WO01/98272

(54) Deriváty fenylu, spôsoby ich prípravy, farmaceutické kompozície, ktoré ich obsahujú, a ich použitie v terapii

- (57) Deriváty fenylu všeobecného vzorca (I), spôsoby ich prípravy, farmaceutické kompozície, ktoré ich obsahujú, a ich použitie v terapii.

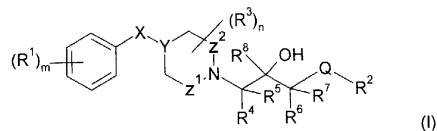

(I)

7 (51) C07D 211/66, 405/12, 405/14, 309/08, 335/02, 409/12, 401/06, 401/12, A61K 31/445, 31/4523, A61P 9/00
(21) 1625-2001

(22) 15.05.2000

(31) 09/311 837, 09/570 731

(32) 14.05.1999, 12.05.2000

(33) US, US

(71) G.D.SEARLE & CO., Chicago, IL, US;

(72) Barta Thomas E., Evanston, IL, US; Becker Daniel P., Glenview, IL, US; Bedell Louis J., Mt. Prospect, IL, US; Boehm Terri L., Ballwin, MO, US; Carroll Jeffrey N., St. Louis, MO, US; Decrescenzo Gary A., St. Charles, MO, US; Fobian Yvette M., Labadia, MO, US; Freskos John N., Clayton, MO, US; Getman Daniel P., Chesterfield, MO, US; McDonald Joseph J., Ballwin, MO, US; Hockerman Susan L., Chicago, IL, US; Howard Susan C., Fenton, MO, US; Kolodziej Stephen A., Ballwin, MO, US; Li Madeleine Hui, Vernon Hills, MO, US; Mischke Deborah A., Defiance, MO, US; Rico Joseph G., St. Louis, MO, US; Stehle Nathan W., Ballwin, MO, US; Tollefson Michael B., O'Fallon, MO, US; Vernier William F., St. Louis, MO, US; Villamil Clara I., Glenview, IL, US;

(74) Tomeš Pavol, Ing., Bratislava, SK;

(86) PCT/US00/06719

(87) WO00/69821

(54) Aromatická sulfónhydroxámová kyselina ako inhibítor metaloproteiázy

- (57) Použitie aromatických sulfónhydroxámových kyselín, ktoré sú, okrem iného, selektívnymi inhibítormi metaloproteínáz medzibunkovej hmoty, na výrobu farmaceutických prostriedkov na liečenie ochorení spojených s patologickou aktivitou metaloproteínáz medzibunkovej hmoty; farmaceutické prostriedky obsahujúce aromatické sulfónhydroxámové kyseliny podľa vynálezu; aromatické sulfónhydroxámové kyseliny; spôsob a medzi produkty na ich syntézu.

7 (51) C07D 213/74, A61K 31/44, C07D 235/30, A61P 35/00, 9/00
(21) 818-2003

(22) 30.11.2001

(31) 100 63 173.8

(32) 18.12.2000

(33) DE

- (71) Merck Patent GmbH, Darmstadt, DE;
 (72) Steahle Wolfgang, Ingelheim, DE; Jonczyk Alfred, Darmstadt, DE; Schadt Oliver, Rodenbach, DE; Goodman Simon, Griesheim, DE;
 (74) Bušová Eva, JUDr., Bratislava, SK;
 (86) PCT/EP01/14039
 (87) WO02/50039
(54) Derivát močoviny a uretánu ako inhibítor integrínu, spôsob jeho prípravy, jeho použitie a farmaceutický prostriedok, ktorý ho obsahuje
 (57) Opísané sú zlúčeniny všeobecného vzorca (I), kde znamená X O alebo NR⁵, Y -N(R⁵)R⁴, -C(=NR⁷)-NHR⁷ alebo -C(=NR⁹)-NHR⁷, B H alebo skupinu (a) R H, A, cykloalkyl, Ar, arylalkyl alebo Pol, R¹ OR alebo N(R)², R² a R³ od seba nezávisle H, A, Hal, NO₂, OR, N(R)₂, CN, COR, SO₃R, SO₂R, NH-C(O)A alebo SR, R⁴ H, R⁷, -C(=NR⁷)-NHR⁷, -C(=NR⁹)-NHR⁷, -C(=CH-NO₂)-NHR⁷ alebo Het, R⁵ a R^{5'} od seba nezávisle H alebo skupinu A, R⁶ Hal alebo NO₂, R⁷ H, -C(O)R⁸, -C(O)Ar, R⁸, COOR⁸, COO-(CH₂)₀--Ar, SO₂-Ar, SO₂R⁸ alebo SO₂-Het, R⁸ A alebo cykloalkyl, R⁹ CN alebo NO₂, A C₁₋₈alkyl, prípadne mono- alebo polysubstituovaný skupinou R⁶ a/alebo prerušený atómom kyslíka, Ar fenyl, nftyl, antryl alebo bifenyl, vždy prípadne mono-, di- alebo trisubstituovaný A, OH, OA, CN, NO₂ alebo Hal, cykloalkyl C₃₋₁₅cykloalkyl, Hal F, Cl, Br, alebo J, Het nasýtenú, čiastočne nenásýtenú alebo plne nenásýtenú mono- alebo bicyklickú heterocyklickú skupinu s 5 až 10 členmi v cykle, obsahujúcu 1 alebo 2 N a/alebo 1 alebo 2 S alebo O, prípadne mono- alebo disubstituovaný =O, A, NO₂, NHCOA alebo NHA, Pol pevnú fázu, m a n od seba nezávisle 1, 2, 3, 4, 5 alebo 6, o 1, 2, 3 alebo 4, p 1, 2, 3, 4 alebo 5 a ich fyziologicky prijateľné soli a solváty ako inhibítory integrínu, ich použitie na výrobu liečiv na ošetrovanie trombóz, srdcového infarktu, koronárnych chorôb srdca, arteriosklerózy, zápalov, nádorových ochorení, osteoporózy, infekcií, reumatickej artritídy, diabetickej retinopatie a restenózy po angioplastike, ako aj spôsob ich prípravy.

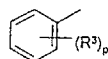
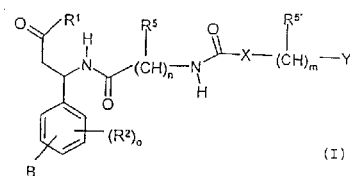

- 7 (51) C07D 213/74, A61K 31/496, A61P 25/00**
(21) 433-2003
 (22) 09.10.2001
 (31) 00203528.5
 (32) 13.10.2000
 (33) EP
 (71) Akzo Nobel N.V., Arnhem, NL;
 (72) Carlier P., Saint André le Coq, FR; Hoof Van P. J. C. M., Oss, NL; Muylers J. C. J., Oss, NL;
 (74) Majlingová Marta, Ing., Bratislava, SK;
 (86) PCT/EP01/11714
 (87) WO02/30902

- (54) Hydrochlorid 1-[6-chlór-5-(trifluórmetyl)-2-pyridinyl]piperazínu v čistej kryštalickej forme, spôsob jeho prípravy, farmaceutický prostriedok s jeho obsahom a jeho použitie**
 (57) Kryštalické formy A a B hydrochloridu 1-[6-chlór-5-(trifluórmetyl)-2-pyridinyl]piperazínu vzorca (I), spôsob prípravy týchto kryštalických foriem a farmaceutické prostriedky na liečenie depresie, úzkosti, obezity alebo močovej inkontinencie, ktoré ako účinnú látku obsahujú kryštalickú formu B.

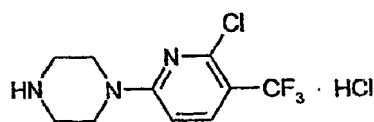

(I)

7 (51) C07D 215/227, 401/12, 257/04

- (21) 299-2003**
 (22) 14.08.2001
 (31) 60/225 362
 (32) 14.08.2000
 (33) US
 (71) TEVA PHARMACEUTICAL INDUSTRIES LTD., Petah Tiqva, IL;
 (72) Mendelovichi Marioara, Rehovot, IL; Finkelstein Nina, Jerusalem, IL; Pilarski Gideon, Holon, IL;
 (74) Bušová Eva, JUDr., Bratislava, SK;
 (86) PCT/US01/25398
 (87) WO02/14283
(54) Spôsob prípravy cilostazolu
 (57) Spôsob prípravy cilostazolu v dvojfázovej zmesi s použitím kvartérneho amónia ako katalyzátora fázového prenosu; spôsob čistenia cilostazolu rekryštalizáciou.

7 (51) C07D 217/14, 409/12, 413/12, 413/14, 513/04, A61K 31/472, 31/4725, A61P 11/00, C07D 513/04, 277/00, 235/00

- (21) 578-2003**
 (22) 08.11.2001
 (31) 00124774.1, 101 03 547.0
 (32) 14.11.2000, 26.01.2001
 (33) EP, DE
 (71) ALTANA Pharma AG, Konstanz, DE;
 (72) Weinbrenner Steffen, Konstanz, DE; Schmidt Beate, Allensbach, DE; Grundler Gerhard, Konstanz, DE; Stadlwieser Josef, Konstanz, DE; Hatzelmann Armin, Konstanz, DE; Steinhilber Wolfram, Stockach, DE; Bundschuh Daniela, Konstanz, DE; Kley Hans-Peter, Allensbach, DE; Sterk Geert Jan, Utrecht, NL;
 (74) Majlingová Marta, Ing., Bratislava, SK;
 (86) PCT/EP01/12918
 (87) WO02/40450
(54) 3,4-Dihydroizochinolinové a izochinolinové zlúčeniny, farmaceutický prostriedok s ich obsahom a ich použitie
 (57) 3,4-Dihydroizochinolinové a izochinolinové zlúčeniny všeobecného vzorca (I), ktoré sú efektívnymi PDE7 inhibítormi; farmaceutický prostriedok s ich obsahom a ich použitie na liečenie chorôb dýchacieho traktu.

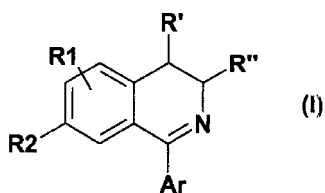

7 (51) C07D 219/04, A61K 31/473, A61P 35/00

(21) 193-2003

(22) 18.07.2001

(31) 100 35 927.2

(32) 21.07.2000

(33) DE

(71) ZENTARIS AG, Frankfurt, DE;

(72) Emig Peter, Bruchköbel, DE; Günther Eckhard, Maintal, DE; Baasner Silke, Schöneck, DE; Bacher Gerald, Germering, DE; Beckers Thomas, Frankfurt, DE; Aue Beate, Grossestheim/Ringheim, DE; Nickel Bernd, Mühlthal, DE;

(74) Bušová Eva, JUDr., Bratislava, SK;

(86) PCT/EP01/08263

(87) WO02/08194

(54) Deriváty akridínu a ich použitie ako liečiv

(57) Deriváty akridínu všeobecného vzorca (I); spôsob ich výroby; ich použitie na výrobu farmaceutických prípravkov na liečenie nádorov a farmaceutické prípravky, ktoré ako účinnú látku obsahujú derivát podľa vynálezu.

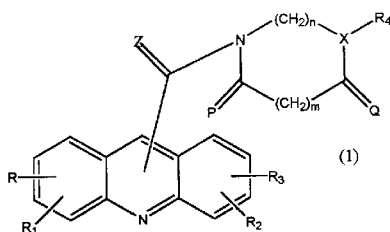

7 (51) C07D 231/06, 401/04, A61K 31/415, A61P 25/00

(21) 308-2003

(22) 18.03.2002

(31) 01201062.5

(32) 22.03.2001

(33) EP

(71) SOLVAY PHARMACEUTICALS B. V., Weesp, NL;

(72) Lange Josephus H. M., Weesp, NL; Kruse Cornelis G., Weesp, NL; Tipker Jacobus, Weesp, NL; Hoogendoorn Jan, Weesp, NL;

(74) Čechvalová Dagmar, Bratislava, SK;

(86) PCT/EP02/03079

(87) WO02/076949

(54) 4,5-Dihydro-1H-pyrazolové deriváty, ktoré majú CB1-antagonistickú účinnosť, spôsob ich prípravy a použitie

(57) 4,5-Dihydro-1H-pyrazolové deriváty všeobecného vzorca (I), v ktorom R a R¹, ktoré sú rovnaké alebo rôzne, znamenajú 3-pyridylovú skupinu alebo 4-pyridylovú skupinu, alebo fenylovú skupinu, ktorá môže byť substituovaná halogénom alebo metoxyskupinou, R² a R³, ktoré sú rovnaké alebo rôzne, znamenajú atóm vodíka, alkylovú

skupinu obsahujúcu 1 až 3 uhlíkové atómy alebo dimethylaminoskupinu a R⁴ znamená fenylovú skupinu, ktorá môže byť substituovaná 1 alebo 2 substituentmi zvolenými z množiny zahŕňajúcej atómy halogénov, trifluórmetylóvu skupinu, metoxyskupinu a alkylovú skupinu obsahujúcu 1 až 3 uhlíkové atómy, s konfiguráciou S v polohe 4 svojho 4,5-dihydropyrazolového kruhu; ich tautoméry, prekurzory a soli; spôsob ich prípravy; farmaceutické prípravky, ktoré ako účinnú látku obsahujú deriváty podľa vynálezu a ich použitie. Enantioméry podľa vynálezu sú účinnejšími a selektívnejšími antagonistami kanabinoideho CB₁-receptora ako zodpovedajúce R-enantioméry.

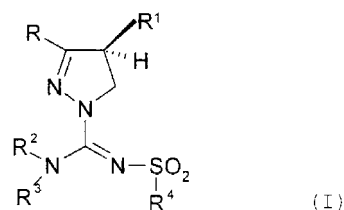

7 (51) C07D 233/00

(21) 434-2003

(22) 11.10.2001

(31) 100 51 005.1

(32) 14.10.2000

(33) DE

(71) BOEHRINGER INGELHEIM PHARMA GMBH & CO. KG, Ingelheim am Rhein, DE;

(72) Pouzet Pascale, Biberach, DE; Esser Franz, Ingelheim, DE; Kitagawa Hisato, Osaka, JP; Sakai Kenji, Kawanishi, Hyogo, JP; Muramatsu Ikunobu, Fukui, JP;

(74) Majlingová Marta, Ing., Bratislava, SK;

(86) PCT/EP01/11764

(87) WO02/32876

(54) Použitie m-amino-fenylimino-imidazolidínových derivátov a farmaceutický prostriedok s obsahom m-amino-fenyliminoimidazolidínových derivátov

(57) Použitie derivátov m-amino-fenylimino-imidazolidínu všeobecného vzorca (I) alebo všeobecného vzorca (II), kde R¹ znamená F, Cl, Br, CH₂F, CF₂H alebo CF₃; R² znamená NR⁶R⁷; R⁶ znamená Me, Et, Pr alebo iPr; R⁷ znamená Me, Et alebo Pr; R³, R⁴, R⁵ sú vždy vzájomne nezávisle a znamenajú H, Me, F, Cl, Br, CH₂F, CF₂H a/alebo CF₃ a v prípade, že R⁴ je Me, F, Cl, Br, CH₂F, CF₂H alebo CF₃, potom R¹ znamená dodatočne aj H alebo Me a/alebo ich farmakologicky prijateľných solí na výrobu lieku na liečenie inkontinencie moču a farmaceutický prostriedok, ktorý ako účinnú látku obsahuje zlúčeninu všeobecného vzorca (I) alebo všeobecného vzorca (II).

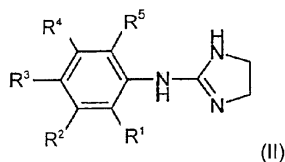
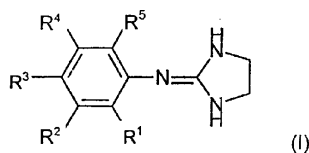

7 (51) C07D 239/94, 405/12, 413/12, 413/14, A61K 31/517, A61P 35/00

(21) 231-2003

(22) 18.08.2001

(31) 100 42 058.3

(32) 26.08.2000

(33) DE

(71) Boehringer Ingelheim Pharma GmbH & Co. KG, Ingelheim am Rhein, DE;

(72) Himmelsbach Frank, Mittelbiberach, DE; Langkopf Elke, Warthausen, DE; Jung Birgit, Schwabenheim, DE; Blech Stefan, Warthausen, DE; Solca Flavio, Wien, AT;

(74) Majlingová Marta, Ing., Bratislava, SK;

(86) PCT/EP01/09532

(87) WO02/18351

(54) Bicyklické heterocykly, spôsob ich výroby, farmaceutický prostriedok s ich obsahom a ich použitie

(57) Bicyklické heterocykly všeobecného vzorca (I), ich tautoméry, stereoizoméry a soli, najmä ich fyziologicky prijateľné soli s anorganickými alebo organickými kyselinami alebo bázami, ktoré majú cenné farmakologické vlastnosti, najmä inhibičný účinok transdukcie signálu sprostredkovanej tyrozín kinázou; farmaceutické prostriedky, ktoré ako účinnú látku obsahujú zlúčeniny podľa vynálezu, ich použitie na liečenie chorôb, najmä nádorových ochorení, ochorení pľúc a dýchacích ciest a spôsob ich výroby.

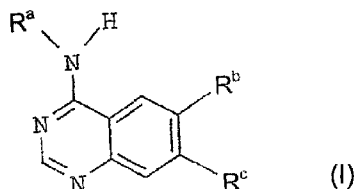

7 (51) C07D 239/94, 405/12, A61K 31/505, A61P 35/00

(21) 771-2003

(22) 12.12.2001

(31) 100 63 435.4

(32) 20.12.2000

(33) DE

(71) Boehringer Ingelheim Pharma GmbH & Co. KG, Ingelheim am Rhein, DE;

(72) Himmelsbach Frank, Mittelbiberach, DE; Langkopf Elke, Warthausen, DE; Blech Stefan, Warthausen, DE; Jung Birgit, Schwabenheim, DE; Baum Elke, Allmand, AT; Solca Flavio, Wien, AT;

(74) Majlingová Marta, Ing., Bratislava, SK;

(86) PCT/EP01/14569

(87) WO02/50043

(54) Chinazolínové deriváty, spôsob ich prípravy, farmaceutický prostriedok s ich obsahom a ich použitie

(57) Chinazolínové deriváty všeobecného vzorca (I), ich tautoméry, stereoizoméry a soli, najmä fyziologicky prijateľné soli s anorganickými alebo organickými kyselinami, ktoré majú cenné farmakologické vlastnosti, najmä inhibičný účinok transdukcie signálu sprostredkovanej tyrozín kinázou; spôsob ich prípravy; ich použitie na prípravu farmaceutických prípravkov najmä na liečenie nádorových ochorení, ochorení pľúc a dýchacích ciest a farmaceutické prípravky, ktoré ich obsahujú ako účinnú látku.

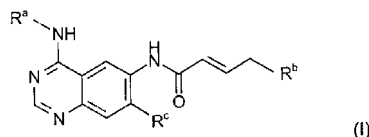

7 (51) C07D 239/96, 403/04, 471/04, 471/06, 498/06, 403/14, 519/00, 487/04, 487/10, 413/04, 417/04, 409/04, A61K 31/505, A61P 31/04

(21) 1057-2002

(22) 12.12.2000

(31) 60/178 252, 60/241 267

(32) 24.01.2000, 18.10.2000

(33) US, US

(71) WARNER-LAMBERT COMPANY, Morris Plains, NJ, US;

(72) Bird Paul, Edmonton, Alberta, CA; Ellsworth Edmund Lee, Brighton, MI, US; Nguyen Dai Quoc, Edmonton, Alberta, CA; Sanchez Joseph Peter, South Lyon, MI, US; Showalter Howard Daniel Hollis, Ann Arbor, MI, US; Singh Rajeshwar, Edmonton, Alberta, US; Stier Michael Andrew, Ypsilanti, MI, US; Tran Tuan Phong, Canton, MI, US; Watson Brian Morgan, Carmel, IN, US; Yip Judy, Edmonton, Alberta, CA;

(74) Bušová Eva, JUDr., Bratislava, SK;

(86) PCT/US00/33656

(87) WO01/53273

(54) 3-Aminochinazolín-2,4-diónové antibakteriálne činidlá

(57) Antibakteriálne 3-aminochinazolín-2,4-dióny všeobecného vzorca (I), kde R¹ a R³ zahŕňajú alkyl, alkenyl, alkynyl, cykloalkyl, aryl, heterocyklus a heteroaryl; R², R⁶ a R⁸ zahŕňajú H, alkyl, alkoxy, halogén, NO₂, CN, NH₂, alkyl a dialkylamino; R⁷ zahŕňa vodík, alkyl, cykloalkyl, heterocyklus, kondenzovaný heterocyklus, aryl a kondenzovaný aryl; J a K sú C alebo N; a ich farmaceutický prijateľné soli; farmaceutický prípravok, ktorý ako účinnú látku obsahuje zlúčeninu podľa vynálezu.

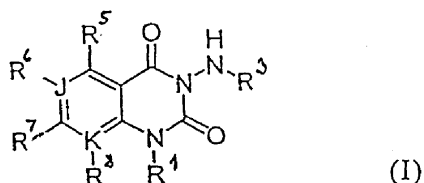

7 (51) C07D 263/62, 277/66, 235/20, 417/14, 405/14, 413/14

(21) 583-2003

(22) 09.10.2001

(31) 00810961.3

(32) 18.10.2000

(33) EP

(71) CIBA SPECIALTY CHEMICALS HOLDING INC., Basel, CH;

(72) Eliu Victor Paul, Lörrach, DE; Hauser Julia, Grenzach-Wyhlen, DE;

(74) Čechvalová Dagmar, Bratislava, SK;

(86) PCT/EP01/11644

(87) WO02/32886

(54) **Spôsob prípravy bis-benzazolylových zlúčenín**

(57) Opisuje sa spôsob prípravy zlúčenín všeobecného vzorca (I), v ktorom Y znamená -O-, -S- alebo -N(R²)-, R² je vodík, C₁₋₁₀alkyl alebo aralkyl, Z je 2,5-furanyl, 2,5-tiofenyl, 4,4'-stilbenyl alebo 1,2-etylenyl a R¹ je vodík, halogén, C₁₋₁₀alkyl, C₁₋₁₀alkoxy, kyanoskupina, COOM alebo SO₃M, pričom M je vodík alebo alkalický kov, alebo kov alkalických zemín, v ktorom sa zlúčenina všeobecného vzorca (II) podrobí reakcii s dikarboxylovou kyselinou všeobecného vzorca (III) alebo jej esterom v N-metylpyrolidóne alebo N,N-dimetylacetamide, v prítomnosti kyslého katalyzátora a prípadne v prítomnosti sekundárneho rozpúšťadla schopného odstrániť vodu z reakčnej zmesi. Tieto zlúčeniny sú použiteľné ako optické bieliace činidlá na prírodné a syntetické materiály.

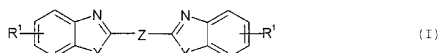

7 (51) C07D 295/18, C07B 59/00, A61K 51/00, A61P 25/28

(21) 547-2003

(22) 01.11.2001

(31) 60/246 299

(32) 06.11.2000

(33) US

(71) SCHERING AKTIENGESELLSCHAFT, Berlin, DE;

(72) Hilger Christoph-Stephan, Berlin, DE; Johannsen Bernd, Dresden, DE; Steinbach Jörg, Bischofswerda, DE; Mäding Peter, Dresden, DE; Halks-Miller Meredith, Woodside, CA, US; Horuk Richard, Lafayette, CA, US; Dinter Harald, San Rafael, CA, US; Mohan Raju, Moranga, CA, US; Hesselgesser Joseph E., San Francisco, CA, US;

(74) Čechvalová Dagmar, Bratislava, SK;

(86) PCT/EP01/12607

(87) WO02/36581

(54) **Rádiofarmaceutiká na diagnostikovanie Alzheimerovej choroby**

(57) Opisuje sa použitie rádiofarmaceutík všeobecného vzorca (I) na diagnostikovanie Alzheimerovej choroby. Ďalej sú opisované predovšetkým farmaceutiká, ktoré sú schopné prekonať hematoencefalickú bariéru a viazať CCR1 receptor prítomný v mozgových tkanivách pacientov trpiacich Alzheimerovou chorobou.

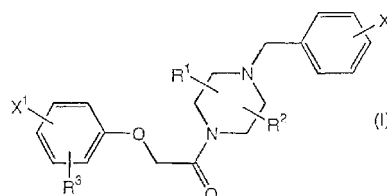

7 (51) C07D 307/79, 307/80

(21) 728-2003

(22) 10.12.2001

(31) 00/16070

(32) 11.12.2000

(33) FR

(71) SANOFI-SYNTHELABO, Paris, FR;

(72) Fino Noël, Château-Arnoux, FR; Leroy Corinne, Orpierre, FR;

(74) Čechvalová Dagmar, Bratislava, SK;

(86) PCT/FR01/03899

(87) WO02/48132

(54) **Metánsulfónamidobenzofurán, spôsob jeho prípravy a jeho použitie ako medziproduktu na syntézu**

(57) Je opísaný 2-butyl-5-metánsulfónamidobenzofurán, jeho spôsob prípravy a jeho použitie na prípravu dronedarónu.

7 (51) C07D 311/18, 405/06, 409/06, A61K 31/37, A61P 35/00

(21) 310-2002

(22) 28.08.2000

(31) 9920908.2

(32) 03.09.1999

(33) GB

(71) INDENA S.P.A., Milano, IT;

(72) Bombardelli Ezio, Milano, IT; Valenti Piero, Bologna, IT;

(74) Majlingová Marta, Ing., Bratislava, SK;

(86) PCT/EP00/08367

(87) WO01/17984

(54) **Chalkónové kumaríny, farmaceutický prostriedok s ich obsahom a ich použitie**

(57) Opisujú sa chalkónové kumaríny všeobecného vzorca (I), ktoré majú antiproliferatívny účinok a sú vhodné na výrobu lieku na liečbu alebo prevenciu neoplazmatických ochorení, najmä tých, ktoré sú lokalizované v maternici, vo vaječníkoch a v prsníku. Zlúčeniny podľa vynálezu môžu byť vhodné aj na výrobu lieku na liečbu alebo prevenciu menopauzálnych porúch a osteoporózy.

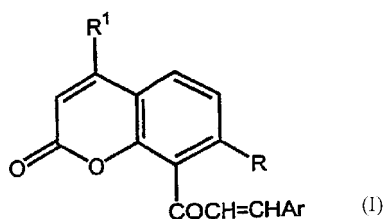

7 (51) C07D 311/30, 311/36, 311/16, 311/86, A61K 31/37, A61P 35/00

(21) 309-2002

(22) 28.08.2000

(31) 9920912.4

(32) 03.09.1999

(33) GB

(71) INDENA S.P.A., Milano, IT;

(72) Bombardelli Ezio, Milano, IT; Valenti Piero, Bologna, IT;

(74) Majlingová Marta, Ing., Bratislava, SK;

(86) PCT/EP00/08365

(87) WO01/17985

(54) **Deriváty flavónov, xantónov a kumarínov, farmaceutický prostriedok s ich obsahom a ich použitie**

(57) Opisujú sa deriváty flavónov, xantónov a kumarínov všeobecného vzorca (I) alebo ich farmaceuticky prijateľných solí alebo solvátov, kde Z znamená skupinu vzorca (IA) alebo (IB). Tieto zlúčeniny majú antiproliferatívnu aktivitu, a sú užitočné ako modulátory viacnásobnej rezistencie na liečivá pri chemoterapii rakoviny. Zlúčeniny môžu tiež byť užitočné na výrobu lieku na liečenie alebo prevenciu neoplaziem, menopauzových porúch a osteoporózy.

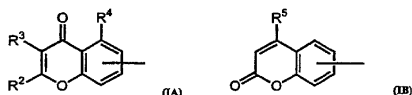

7 (51) C07D 311/86, 311/30, 409/06, A61K 31/37, A61P 35/00

(21) 311-2002

(22) 28.08.2000

(31) 9920910.8

(32) 03.09.1999

(33) GB

(71) INDENA S.P.A., Milano, IT;

(72) Bombardelli Ezio, Milano, IT; Valenti Piero, Bologna, IT;

(74) Majlingová Marta, Ing., Bratislava, SK;

(86) PCT/EP00/08366

(87) WO01/17988

(54) **Chalkónové deriváty, farmaceutický prostriedok s ich obsahom a ich použitie**

(57) Opisujú sa chalkónové deriváty všeobecného vzorca (I) alebo ich farmaceuticky prijateľné soli alebo solváty, ktoré majú antiproliferatívnu aktivitu, a sú užitočné na výrobu lieku na liečenie alebo prevenciu neoplaziem, lokalizovaných najmä v maternici, vaječníkoch a prsníkoch. Zlúčeniny podľa vynálezu sa môžu použiť tiež na výrobu lieku na liečenie alebo prevenciu menopauzových porúch a osteoporózy.

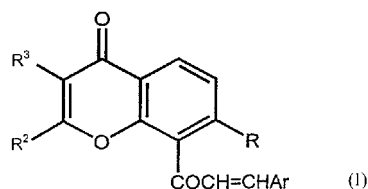

7 (51) C07D 333/64, A61K 31/445, A61P 35/00

(21) 490-2003

(22) 18.10.2001

(31) 60/242 252

(32) 20.10.2000

(33) US

(71) ELI LILLY AND COMPANY, Indianapolis, IN, US;

(72) Luke Wayne Douglas, West Lafayette, IN, US;

(74) Bezák Marián, Ing., Bratislava, SK;

(86) PCT/US01/27773

(87) WO02/34741

(54) **Kryštalická forma 6-hydroxy-3-(4-[2-(piperidín-1-yl)etoxy]fenoxy)-2-(4-metoxyfenyl)benzo[b]tiofén hydrochloridu**

(57) Opisuje sa nová nesolvatovaná bezvodá kryštalická forma 6-hydroxy-3-(4-[2-(piperidín-1-yl)etoxy]fenoxy)-2-(4-metoxyfenyl)benzo[b]tiofén hydrochloridu a jej použitie na inhibíciu ochorenia súvisiaceho s nedostatkom estrogénu vrátane kardiovaskulárneho ochorenia, hyperlipidémie a osteoporózy; na inhibíciu ďalších patologických stavov, ako je endometrióza, fibróza maternice, estrogén dependentná rakovina (vrátane rakoviny prsníka a maternice), rakovina prostaty, benígna prostatická hyperplázia, poruchy CNS vrátane Alzheimerovej choroby, na prevenciu rakoviny prsníka a na zvyšovanie enzymatickej aktivity ChAT.

7 (51) C07D 401/04, A61K 31/445

(21) 566-2003

(22) 14.11.2001

(31) P 0004701

(32) 23.11.2000

(33) HU

(71) RICHTER GEDEON VEGYÉSZETI GYÁR RT., Budapest, HU;

(72) Fischer János, Budapest, HU; Fodor Tamás, Budapest, HU; Trischler Ferenc (zomrel), HU; Lévai Sándor, Biatorbágy, HU; Petényi Endréné, Budapest, HU;

(74) ROTT, RŮŽIČKA & GUTTMANN, v. o. s., Bratislava, SK;

(86) PCT/HU01/00111

(87) WO02/42290

(54) **Soli desloratadínu, spôsob ich prípravy a farmaceutické prípravky ich obsahujúce**

(57) Zámerom predloženého vynálezu sú soli desloratadínu všeobecného vzorca (I), kde X znamená kyslý zvyšok a n je 1 alebo 2, a všeobecného vzorca (II), kde X znamená kyslý zvyšok s hodnotou pK < 3,5. Predložený vynález sa týka spôsobu ich prípravy, ako aj nových alergických prípravkov obsahujúcich tieto soli.

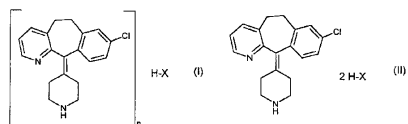

7 (51) C07D 401/06, 403/06, 209/14, A61K 31/4439, 31/454, 31/496, A61P 25/00

(21) 934-2003

(22) 18.12.2001

(31) PA 2000 01931

(32) 22.12.2000

(33) DK

(71) H. LUNDBECK A/S, Valby-Copenhagen, DK;

(72) Kehler Jan, Kgs. Lyngby, DK; Bang-Andersen Benny, Kobenhavn, DK;

(74) Majlingová Marta, Ing., Bratislava, SK;

(86) PCT/DK01/00835

(87) WO02/051833

(54) Použitie 3-indolínových derivátov, 3-indolínové deriváty, farmaceutický prostriedok s ich obsahom a ich použitie

(57) Je opísané použitie 3-indolínových derivátov všeobecného vzorca (I), kde R^1 znamená acyl, tioacyl, trifluórmetylsulfonyl alebo R^1 je skupina $R^{12}SO_2-$, $R^{12}OCO-$ alebo $R^{12}SCO-$, kde R^{12} je C_{1-6} alkyl, C_{2-6} alkenyl, C_{2-6} alkinyl, C_{3-8} cykloalkyl, C_{3-8} cykloalkyl- C_{1-6} alkyl alebo aryl, alebo R^1 je skupina $R^{13}R^{14}NCO-$, $R^{13}R^{14}NCS-$, kde R^{13} a R^{14} sú nezávisle vodík, C_{1-6} alkyl, C_{2-6} alkenyl, C_{2-6} alkinyl, C_{3-8} cykloalkyl, C_{3-8} cykloalkyl- C_{1-6} alkyl alebo aryl, alebo R^{13} a R^{14} spolu s atómom N, na ktorý sú viazané, tvoria pyrrolidinylovú, piperidinylovú alebo perhydroazepínovú skupinu; n je 1 až 6; X je C, CH alebo N, a prerušovaná čiara vychádzajúca z X znamená väzbu, ak X je C a neznáma väzbu, ak X je N alebo CH; R' , R'' a R^2 sú nezávisle vybrané z vodíka a C_{1-6} alkylu, ktorý môže byť substituovaný atómom halogénu; a R^3 až R^{11} sú nezávisle vybrané zo skupiny zahrnujúcej: vodík, halogén, kyanoskupinu, nitroskupinu, C_{1-6} alkyl, C_{2-6} alkenyl, C_{2-6} alkinyl, C_{3-8} cykloalkyl, C_{3-8} cykloalkyl- C_{1-6} alkyl, aminoskupinu, C_{1-6} alkylaminoskupinu, di- $(C_{1-6}$ alkyl)aminoskupinu, C_{1-6} alkylkarbonyl, aminokarbonyl, C_{1-6} alkylaminokarbonyl, di- $(C_{1-6}$ alkyl)amino-karbonyl, C_{1-6} alkoxykupinu, C_{1-6} alkyltioskupinu, hydroxyskupinu, trifluórmetyl, trifluórmetylsulfonyl a C_{1-6} alkylsulfonyl; alebo ich farmaceuticky prijateľných adičných solí s kyselinami, na výrobu lieku na liečenie psychických a neurologických porúch, najmä psychóz.

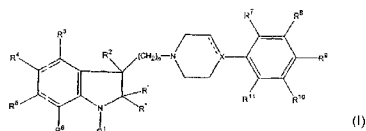

7 (51) C07D 401/14, A61K 31/505, A61P 13/08

(21) 1228-2002

(22) 23.02.2001

(31) 0005200.1, 0015900.4

(32) 03.03.2000, 28.06.2000

(33) GB, GB

(71) PFIZER INC., New York, NY, US;

(72) Basford Patricia Ann, Sandwich, Kent, GB; Hodgson Paul Blaise, Sandwich, Kent, GB;

(74) Bušová Eva, JUDr., Bratislava, SK;

(86) PCT/IB01/00244

(87) WO01/64672

(54) Mezylát a polymorfy 4-amino-6,7-dimetoxy-2-(5-metansulfónamido-1,2,3,4-tetrahydroizo- chinol-2-yl)-5-(2-pyridyl)chinazolínu

(57) Je opísaný mezylát 4-amino-6,7-dimetoxy-2-(5-metansulfónamido-1,2,3,4-tetrahydroizo- chinol-2-yl)-5-(2-pyridyl)chinazolínu vzorca (1), kom- pozície na jeho báze a spôsob jeho výroby. V podstate čistá bezvodá kryštalická polymorfna forma voľnej bázy hore uvedenej zlúčeniny. Tieto zlúčeniny sú užitočné predovšetkým pri liečení benígnej hyperplázie prostaty.

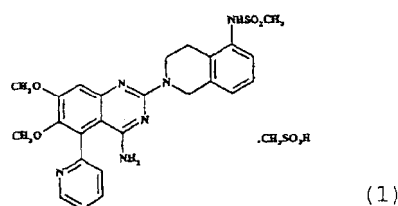

7 (51) C07D 403/12, 401/12, 413/12, 215/54, 241/44, A61K 31/47, 31/50 // (C07D 403/12, 241:00, 233:00) (C07D 401/12, 233:00, 215:00)

(21) 1088-2002

(22) 26.01.2001

(31) 60/180 159

(32) 04.02.2000

(33) US

(71) Pfizer Products Inc., Groton, CT, US;

(72) Brown Matthew Frank, Groton, CT, US; Poss Christopher Stanley, Groton, CT, US;

(74) Bušová Eva, JUDr., Bratislava, SK;

(86) PCT/IB01/00107

(87) WO01/57023

(54) Heterocyklické amidové deriváty

(57) Sú opísané heterocyklické amidové deriváty vše- obecného vzorca (I), kde R^1 , R^2 , R^3 a R^4 majú význam uvedený v nárokoch, sú užitočné pri lie- čení zápalových a iných imunitných porúch.

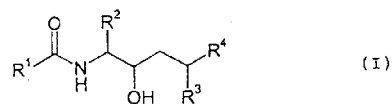

7 (51) C07D 403/12, A61K 31/41 // (C07D 403/12, 249:00, 209:00)

(21) 517-2003

(22) 25.10.2001

(31) 00/13728, P 0004153

(32) 26.10.2000, 26.10.2000

(33) FR, HU

(71) SANOFI-SYNTHELABO, Paris, FR;

(72) Bignon Eric, Pinsaguel, FR; Csikós Éva, Buda- pest, HU; Frehel Daniel, Estadens, FR; Gönczi Csaba, Budapest, HU; Héja Gergely, Budapest, HU; Morvai Miklós, Mogyoród, HU; Podányi

- Benjamin, Budakeszi, HU; Várkonyiné Schlovicskó Erika, Budapest, HU;
- (74) Čechvalová Dagmar, Bratislava, SK;
- (86) PCT/EP01/12984
- (87) WO02/34743
- (54) Triazolové deriváty, spôsob ich prípravy a farmaceutické prostriedky, ktoré ich obsahujú**
- (57) Opisujú sa zlúčeniny vzorca (I) a ich farmaceuticky prijateľné solváty, hydráty a polymorfy. Tieto zlúčeniny sú účinné a selektívne agonisty receptora CCK₁.

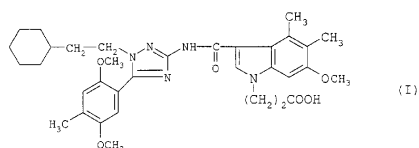

7 (51) C07D 405/14, 257/02, A61P 43/00, A61K 31/555

- (21) 154-2003**
- (22) 23.07.2001
- (31) 100 40 381.6
- (32) 11.08.2000
- (33) DE
- (71) SCHERING AKTIENGESELLSCHAFT, Berlin, DE;
- (72) Platzek Johannes, Berlin, DE; Mareski Peter, Berlin, DE; Niedballa Ulrich, Berlin, DE; Radüchel Bernd, Berlin, DE; Weinmann Hans-Joachim, Berlin, DE; Misselwitz Bernd, Glienicke, DE;
- (74) Čechvalová Dagmar, Bratislava, SK;
- (86) PCT/EP01/08499
- (87) WO02/14309
- (54) Perfluóralkylované komplexy obsahujúce cukrové zvyšky, spôsob ich prípravy a ich použitie**
- (57) Sú opísané perfluóralkylované komplexy s cukrovými zvyškami všeobecného vzorca (I), kde R je monosacharidový alebo oligosacharidový zvyšok, viazaný cez polohu 1-OH alebo 1-SH, R^f je perfluórovaný uhlíkovodíkový reťazec, K je kovový komplex a Z je spojovacia skupina. Opísané zlúčeniny sú vhodné na intravenóznú lymfografiu, na diagnostiku nádorov a na imaging infarctov a nekróz.

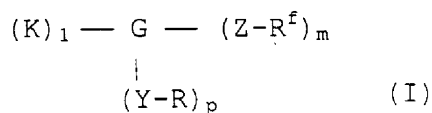

7 (51) C07D 409/12, A61K 31/4535, 31/55, 31/4025, A61P 25/00, 25/16, 11/06, C07D 333/34, 409/14, 413/14

- (21) 366-2003**
- (22) 27.09.2001
- (31) 00810887.0
- (32) 27.09.2000
- (33) EP
- (71) Applied Research Systems Ars Holding N. V., Curaçao, AN;
- (72) Halazy Serge, Vétraz-Monthoux, FR; Church Dennis, Commugny, CH; Arkinstall Stephen, J.,

Belmont, MA, US; Biamonte Marco, San Diego, US; Camps Montserrat, Versoix, CH; Gotteland Jean Pierre, Beaumont, FR; Rueckle Thomas, Plan-les-Ouates, CH;

- (74) Majlingová Marta, Ing., Bratislava, SK;
- (86) PCT/IB01/01772
- (87) WO 02/26733
- (54) Sulfónamidové deriváty, spôsob ich prípravy, farmaceutický prípravok s ich obsahom, ich použitie a medziprodukt**
- (57) Sulfónamidové deriváty všeobecného vzorca (I), kde Ar¹ a Ar² sú navzájom nezávisle substituované alebo nesubstituované arylóve alebo heteroarylóve skupiny; X je O alebo S; R¹ je vodík alebo C₁-C₆-alkylová skupina, alebo R¹ tvorí substituovaný alebo nesubstituovaný 5 až 6-členný nasýtený alebo nenásýtený kruh s Ar¹; n je celé číslo od 0 do 5, výhodne medzi 1 až 3, najvýhodnejšie 1; Y vo vzorci (I) je nesubstituovaný alebo substituovaný 4 až 12-členný nasýtený cyklický alebo bicyklický alkyl, ktorý je substituovaný najmenej jednou ionizovateľnou skupinou, na ktorý je naviazaný lipofilný reťazec a ktorý obsahuje najmenej jeden dusíkový atóm, pričom jeden atóm dusíka v tomto kruhu tvorí väzbu so sulfonylovou skupinou vo vzorci (I), čím poskytuje sulfónamid. Tieto zlúčeniny sú značne rozpustné a sú určené na použitie ako farmaceuticky aktívne zlúčeniny. Tiež sú opísané farmaceutické prípravky, ktoré obsahujú takéto sulfónamidové deriváty, ktoré sú účinné ako modulátory JNK mechanizmu, konkrétne ako selektívne inhibítory JNK2 a JNK3. Je opísaný aj spôsob ich prípravy.

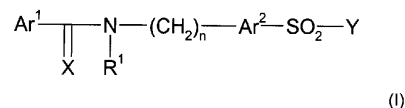

7 (51) C07D 413/10

- (21) 769-2003**
- (22) 14.12.2001
- (31) 60/256 799
- (32) 20.12.2000
- (33) US
- (71) MERCK & CO., INC., Rahway, NJ, US;
- (72) Desmond Richard, Rahway, NJ, US; Conlon David A., Rahway, NJ, US; Drahus Antoinette, Rahway, NJ, US; Ho Guo-Jie, Rahway, NJ, US; Pipik Brenda, Rahway, NJ, US; Leblond Carl, Rahway, NJ, US; Vailaya Anant, Rahway, NJ, US;
- (74) Majlingová Marta, Ing., Bratislava, SK;
- (86) PCT/US01/48385
- (87) WO02/060897
- (54) Spôsob výroby zmesi reakčných produktov obsahujúcich substituovaný 8-arylchinolínium-benzénsulfonát**
- (57) Je opísaný spôsob výroby zmesi reakčných produktov obsahujúcich substituovaný 8-arylchinolínium-benzénsulfonát a jeho solí s kyselinou benzénsulfónovou.

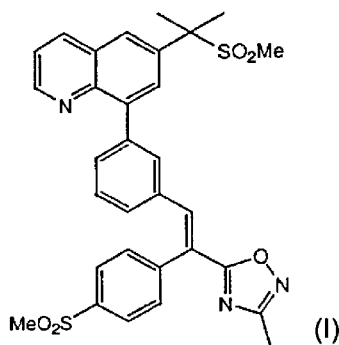

- 7 (51) C07D 417/12, A61K 31/425, 31/44, A61P 3/10**
(21) 1714-2002
 (22) 08.06.2001
 (31) 0014006.1
 (32) 08.06.2000
 (33) GB
 (71) SMITHKLINE BEECHAM P. L. C., Brentford, Middlesex, GB;
 (72) Craig Andrew Simon, Tonbridge, Kent, GB; Ho Tim Chien Ting, Tonbridge, Kent, GB;
 (74) Bušová Eva, JUDr., Bratislava, SK;
 (86) PCT/GB01/02567
 (87) WO01/94344
- (54) Soľ tiazolidindiónu na liečenie diabetes mellitus**
 (57) Je opísaná farmaceutická zlúčenina, ktorou je hydrobromid 5-[4-[2-(N-metyl-N-(2-pyridyl)-amino)etoxy]tiazolidín-2,4-diónu alebo jeho solvát, spôsob jej výroby, farmaceutická kompozícia na jej báze a použitie tejto zlúčeniny v medicíne.

- 7 (51) C07D 451/00**
(21) 526-2003
 (22) 24.10.2001
 (31) 100 54 042.2
 (32) 31.10.2000
 (33) DE
 (71) Boehringer Ingelheim Pharma GmbH & Co. KG, Ingelheim am Rhein, DE;
 (72) Drechsel Karin, Mannheim, DE; Niklaus-Humke Barbara, Darmscheid, DE; Schmelzer Christel, Ingelheim am Rhein, DE; Barth Petra, Mainz, DE;
 (74) Majlingová Marta, Ing., Bratislava, SK;
 (86) PCT/EP01/12296
 (87) WO 02/36591
- (54) Kvapalný farmaceutický prípravok bez hnačieho plynu obsahujúci kombináciu minimálne dvoch účinných látok, spôsob jeho výroby a jeho použitie**
 (57) Opisuje sa kvapalný farmaceutický prípravok bez hnačieho plynu obsahujúci kombináciu minimálne dvoch účinných látok, ktorý obsahuje soľ tiotropia ako jednu z účinných látok, v koncentrácii vztiahnuté na tiotropium od 0,0005 do 5 % hmotn., ďalšiu účinnú látku zo skupiny antialergík, antihistaminík, steroidov a/alebo antagonistov leukotriénu; vodu alebo zmes voda/etanol ako rozpúšťadlo, pričom minimálne soľ tiotropia je v ňom rozpustená; kyselinu na nastavenie hodnoty pH od 2,0 do 4,5; farmakologicky pri-

jateľný konzervačný prostriedok; ďalej môže obsahovať jedno farmakologicky prijateľné komplexovadlo a/alebo stabilizátor a/alebo jedno farmakologicky prijateľné korozpúšťadlo a/alebo iné farmakologicky prijateľné pomocné látky a prísady okrem konzervačných prostriedkov.

- 7 (51) C07D 451/10**
(21) 935-2003
 (22) 12.12.2001
 (31) 100 64 816.9
 (32) 22.12.2000
 (33) DE
 (71) Boehringer Ingelheim Pharma GmbH & Co. KG, Ingelheim am Rhein, DE;
 (72) Banholzer Rolf, Stuttgart, DE; Broeder Wolfgang, Heidesheim, DE; Graulich Manfred, Waldalgesheim, DE; Luettke Sven, Ockenheim, DE; Mathes Andreas, Ockenheim, DE; Meissner Helmut, Ingelheim, DE; Specht Peter, Ober-Hilbersheim, DE;
 (74) Majlingová Marta, Ing., Bratislava, SK;
 (86) PCT/EP01/14566
 (87) WO02/051840
- (54) Spôsob výroby tiotropiumbromidu a použitie tropenolu a tropenolesteru**
 (57) Opisuje sa spôsob výroby (1 α , 2 β , 4 β , 5 α , 7 β)-7-[(hydroxydi-2-tienylacetyl)oxy]-9,9-dimetyl-3-oxa-9-azoniatricyklo[3.3.1.0^{2,4}]nonánbromidu vzorca (I), v ktorom sa tropenolester epoxiduje na skopinester a tento sa kvarternizuje na tiotropiumbromid pomocou metylbromidu.

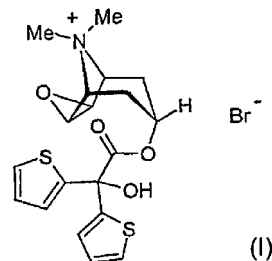

- 7 (51) C07D 471/00**
(21) 39-2003
 (22) 20.07.2001
 (31) 60/219 532, 60/284 856
 (32) 20.07.2000, 19.04.2001
 (33) US, US
 (71) BRISTOL-MYERS SQUIBB PHARMA COMPANY, Princeton, NJ, US;
 (72) Rodgers James D., Landenberg, PA, US; Wang Haisheng, Wilmington, DE, US; Patel Mona, Belle Mead, NJ, US; Arvanitis Argyrios G., Kennett Square, PA, US; Cocuzza Anthony J., Wilmington, DE, US;
 (74) Tomeš Pavol, Ing., Bratislava, SK;
 (86) PCT/US01/22827
 (87) WO02/08226
- (54) Tricyklické zlúčeniny 2-pyridónu použiteľné ako inhibítory reverznej transkriptázy HIV**
 (57) Zlúčeniny všeobecného vzorca (I), ich stereoisomérne formy, stereoisomérne zmesi alebo

farmaceuticky prijateľné soli, ktoré sú účinné ako inhibítory reverznej transkriptázy HIV. Ďalej sú opísané farmaceutické prostriedky a diagnostické súbory s ich obsahom a ich použitie na liečenie vírusovej infekcie ako analytických štandardov alebo reagencií.

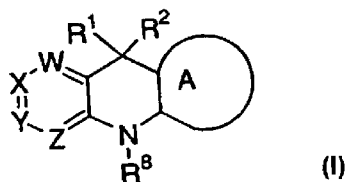

7 (51) C07D 471/04, A61K 31/415, A61P 9/00 // (C07D 471/04, 231:00, 221:00)

(21) 591-2003

(22) 09.11.2001

(31) 100 57 753.9, 101 31 987.8

(32) 22.11.2000, 02.07.2001

(33) DE, DE

(71) BAYER AKTIENGESELLSCHAFT, Leverkusen, DE;

(72) Stasch Johannes-Peter, Solingen, DE; Feurer Achim, Odenthal, DE; Weigand Stefan, Wuppertal, DE; Stahl Elke, Bergisch Gladbach, DE; Flubacher Dietmar, Hilden, DE; Alonso-Alija Cristina, Haan, DE; Wunder Frank, Wuppertal, DE; Lang Dieter, Velbert, DE; Dembowski Klaus, Boston, MA, US; Straub Alexander, Wuppertal, DE; Perzborn Elisabeth, Wuppertal, DE;

(74) Hörmannová Zuzana, Ing., Bratislava, SK;

(86) PCT/EP01/12969

(87) WO02/42301

(54) **Pyridín-substituované deriváty pyrazolpyridínu, spôsob ich výroby, liečivá tieto látky obsahujúce a ich použitie**

(57) Sú opísané pyridín-substituované deriváty pyrazolpyridínu všeobecného vzorca (I), ktoré stimulujú rozpustné guanylátcyklázy, spôsob ich výroby, liečivá s ich obsahom a ich použitie, obzvlášť na ošetrovanie ochorení srdcového krvného obehu, hypertónie, tromboembolických ochorení a ischemií, sexuálnych dysfunkcií alebo zápalov, ako aj ochorení centrálného nervového systému.

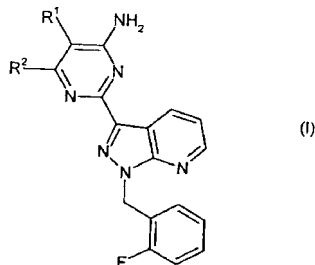

7 (51) C07D 471/04, A61K 31/437, A61P 31/12, 35/00 // (C07D 471/04, 235:00, 221:00)

(21) 714-2003

(22) 06.12.2001

(31) 60/254 228

(32) 08.12.2000

(33) US

(71) 3M INNOVATIVE PROPERTIES COMPANY, Saint Paul, MN, US;

(72) Lindstrom Kyle J., Houlton, WI, US;

(74) ROTT, RŮŽIČKA & GUTTMANN, v. o. s., Bratislava, SK;

(86) PCT/US01/46915

(87) WO02/046194

(54) **Substituované imidazopyridíny**

(57) Opisujú sa zlúčeniny imidazopyridínu, ktoré obsahujú funkčnú skupinu substituovaného amínu v polohe 1 a ktoré sa môžu uplatniť ako modifikátory imunitnej odozvy. Zlúčeniny a preparáty podľa tohto vynálezu môžu vyvolať biosyntézu rozličných cytokínov a môžu sa využiť pri liečbe rozličných chorobných stavov, vrátane vírusových ochorení a nádorových ochorení.

7 (51) C07D 471/04, A61K 31/437, A61P 35/00, 31/12 // (C07D 471/04, 235:00, 221:00)

(21) 713-2003

(22) 06.12.2001

(31) 60/254 218

(32) 08.12.2000

(33) US

(71) 3M INNOVATIVE PROPERTIES COMPANY, Saint Paul, MN, US;

(72) Crooks Stephen L., Mahtomedi, MN, US; Griesgraber George W., Eagan, MN, US; Heppner Philip D., Woodbury, MN, US; Merrill Bryon A., River Falls, WI, US;

(74) ROTT, RŮŽIČKA & GUTTMANN, v. o. s., Bratislava, SK;

(86) PCT/US01/46359

(87) WO02/046188

(54) **Imidazochinolínly substituované amido éterom**

(57) Sú opísané imidazochinolínové a tetrahydroimidazochinolínové zlúčeniny, ktoré obsahujú amidovú funkčnú skupinu v polohe 1 – a sú vhodné ako modifikátory imunitnej odpovede. Tiež sú opísané zlúčeniny a kompozície, ktoré môžu indukovať biosyntézu rôznych cytokínov a sú vhodné pri liečbe rôznych stavov zahrnujúcich vírusové ochorenia a neoplastické ochorenia.

7 (51) C07D 471/04, A61K 31/437, A61P 31/12, 35/00 // (C07D 471/04, 235:00, 221:00)

(21) 710-2003

(22) 06.12.2001

(31) 60/254 218

(32) 08.12.2000

(33) US

(71) 3M INNOVATIVE PROPERTIES COMPANY, Saint Paul, MN, US;

(72) Dellaria Joseph F., Woodbury, MN, US; Merrill Bryon A., River Falls, WI, US; Radmer Matthew R., Robbinsdale, MN, US;

(74) ROTT, RŮŽIČKA & GUTTMANN, v. o. s., Bratislava, SK;

(86) PCT/US01/46697

(87) WO02/46192

(54) **Imidazochinolínly substituované tioéterom**

(57) Zlúčeniny všeobecného vzorca (I) a (II) obsahujúce tioéterovú funkčnú skupinu v polohe 1, ktoré sú účinné ako modifikátory imunitnej odozvy, farmaceutické prípravky s ich obsahom. Opísané zlúčeniny a preparáty môžu vyvolať biosyntézu

rozičných cytokínov a môžu sa využiť pri liečbe rozličných chorobných stavov vrátane vírusových ochorení a nádorových ochorení.

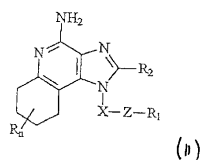
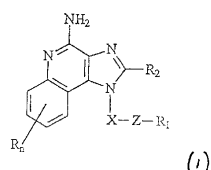

7 (51) C07D 477/20

(21) 897-2003

(22) 11.01.2002

(31) 60/261 933, 60/293 440

(32) 16.01.2001, 24.05.2001

(33) US, US

(71) MERCK & CO., INC., Rahway, NJ, US;

(72) Williams John M., Rahway, NJ, US; Skerlj Renato, Rahway, NJ, US;

(74) Majlingová Marta, Ing., Bratislava, SK;

(86) PCT/US02/00821

(87) WO02/057266

(54) Spôsob syntézy karbapenémových zlúčenín

(57) Je opísaný spôsob syntézy karbapenémových zlúčenín všeobecného vzorca (I) alebo ich farmaceuticky prijateľných solí, kde R¹ a R² sú nezávisle H, C₁₋₁₀-alkyl, aryl alebo heteroaryl, pričom alkyl, aryl alebo heteroaryl sú substituované alebo nesubstituované, ktorý zahŕňa odstránenie ochranných skupín zo zlúčeniny všeobecného vzorca (II) hydrogenolýzou v prítomnosti predredukovaného kovového katalyzátora a bázy, čím sa získa zlúčenina všeobecného vzorca (I), po ktorej nasleduje čistenie a izolácia zlúčeniny všeobecného vzorca (I), kde P je ochranná skupina na karboxyly, P* je H, H₂⁺ alebo ochranná skupina, ktorá môže byť odstránená hydrogenolýzou a R¹ a R² sú uvedené vyššie.

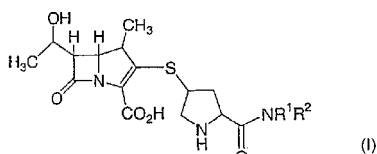

7 (51) C07D 487/04, 487/08, A61K 31/519, A61P 29/00 // (C07D 487/04, 239:00) (C07D 487/04, 241:00, 239:00) (C07D 487/08, 239:00) (C07D 487/08, 241:00, 239:00)

(21) 415-2003

(22) 10.10.2001

(31) 100 50 661.5

(32) 13.10.2000

(33) DE

(71) GRÜNENTHAL GmbH, Aachen, DE;

(72) Gerlach Matthias, Brachtal, DE; Sundermann Corinna, Aachen, DE; Jagusch Utz-Peter, Aachen, DE;

(74) Hörmannová Zuzana, Ing., Bratislava, SK;

(86) PCT/EP01/11702

(87) WO02/30934

(54) Substituované 3,4-dihydro-pyrimido[1,2-a]-pyrimidíny a 3,4-dihydropyrazino[1,2-a]pyrimidíny, spôsob ich výroby, liečivá tieto látky obsahujúce a ich použitie

(57) Sú opísané substituované 3,4-dihydro-pyrimido[1,2-a]pyrimidíny a 3,4-dihydropyrazino[1,2-a]pyrimidíny všeobecného vzorca (I), spôsob ich výroby, farmaceutické prípravky s ich obsahom a ich použitie na výrobu liečiv na ošetrovanie bolestí, močovej inkontinencie, dráždenia na svrbenie, hučania v ušiach a/alebo hnačky.

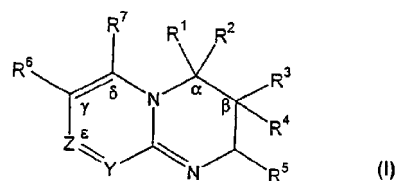

7 (51) C07D 487/04, A61P 29/00

(21) 414-2003

(22) 10.10.2001

(31) 100 50 662.3

(32) 13.10.2000

(33) DE

(71) GRÜNENTHAL GmbH, Aachen, DE;

(72) Gerlach Matthias, Brachtal, DE; Sundermann Corinna, Aachen, DE; Jagusch Utz-Peter, Aachen, DE;

(74) Hörmannová Zuzana, Ing., Bratislava, SK;

(86) PCT/EP01/11700

(87) WO02/30933

(54) Substituované 3,4-dihydro-pyrido[1,2-A]-pyrimidíny, spôsob ich výroby, liečivá tieto látky obsahujúce a ich použitie

(57) Zlúčeniny všeobecného vzorca (I), spôsob ich výroby, farmaceutické prípravky s ich obsahom a ich použitie na výrobu liečiv na ošetrovanie bolestí, močovej inkontinencie, svrbenia, hučania v ušiach a/alebo hnačky.

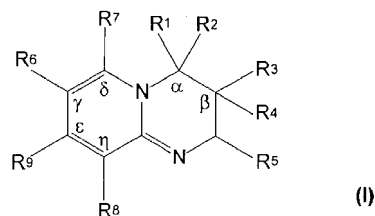

7 (51) C07D 487/04, 231/06

(21) 830-2003

(22) 29.12.2001

(31) 101 03 647.7

(32) 27.01.2001

(33) DE

(71) Merck Patent GmbH, Darmstadt, DE;

(72) Eggenweiler Hans-Michael, Darmstadt, DE;

- (74) Bušová Eva, JUDr., Bratislava, SK;
 (86) PCT/EP01/15372
 (87) WO 02/059126
(54) Spôsob prípravy derivátov pyrazolo [4,3-d] pyrimidínu
 (57) Opisuje sa spôsob prípravy derivátov pyrazolo [4,3-d] pyrimidínu zvlášť kyseliny [7-(3-chlór-4-metoxybenzylamino)-1-metyl-3-propyl-1H-pyrazolo [4,3-d]pyrimidín-5-ylmetoxy]octovej, ktorá je vhodná na výrobu farmaceutických prostriedkov, zvlášť na ošetrovanie erekčnej dysfunkcie a pulmonárnej hypertenzie. Medziprodukty na prípravu tejto kyseliny.

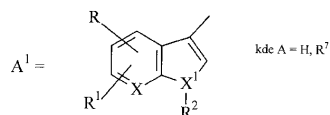
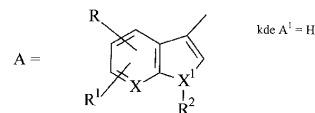
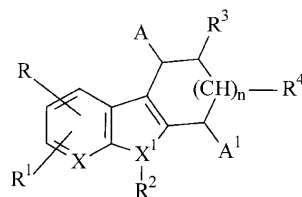

7 (51) C07D 487/04 // (C07D 487/04, 253:00, 235:00)

- (21) 750-2003**
 (22) 05.12.2001
 (31) 100 63 108.8
 (32) 18.12.2000
 (33) DE
 (71) BAYER AKTIENGESELLSCHAFT, Leverkusen, DE;
 (72) Nowakowski Marc, Wuppertal, DE; Gehring Reinhold, Wuppertal, DE; Heilmann Werner, Wuppertal, DE; Wahl Karl-Heinz, Odenthal, DE;
 (74) Hörmannová Zuzana, Ing., Bratislava, SK;
 (86) PCT/EP01/14239
 (87) WO02/050076
(54) Spôsob výroby imidazotriazinónov substituovaných sulfónamidom
 (57) Je opísaný spôsob výroby imidazotriazinónov substituovaných sulfónamidom všeobecného vzorca (I) reakciou zlúčeniny všeobecného vzorca (II) s kyselinou sírovou, následnou reakciou získaných produktov s tionylchloridom a takto získaný produkt sa nechá reagovať in situ v inertnom rozpúšťadle s amínom a prípadne sa prevedú na odpovedajúce soli, hydráty alebo N-oxidy.

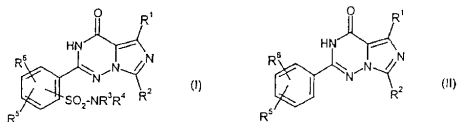

7 (51) C07D 491/04, 471/04, 209/80, 209/86, A61K 31/404, A61P 35/00

- (21) 534-2003**
 (22) 16.10.2001
 (31) RM2000A000570
 (32) 03.11.2000
 (33) IT
 (71) SIGMA-TAU INDUSTRIE FARMACEUTICHE RIUNITE S.P.A., Rome, IT;
 (72) Giannini Giuseppe, Pomezia, IT; Marzi Mauro, Pomezia, IT; Tinti Maria Ornella, Pomezia, IT; Pisano Claudio, Pomezia, IT;
 (74) PATENTSERVIS BRATISLAVA, a. s., Bratislava, SK;
 (86) PCT/IT01/00526
 (87) WO02/36597
(54) Tricyklické deriváty indolu s antiangiogénnou aktivitou
 (57) Zlúčeniny všeobecného vzorca (I), farmaceutické kompozície s ich obsahom a ich použitie ako liečiv s cytotoxickou a antiangiogénnou aktivitou.

7 (51) C07D 495/00

- (21) 843-2003**
 (22) 03.12.2001
 (31) 100 64 994.7
 (32) 23.12.2000
 (33) DE
 (71) Merck Patent GmbH, Darmstadt, DE;
 (72) Eggenweiler Hans-Michael, Weiterstadt, DE; Swartz Harry, Hofheim, DE; Schelling Pierre, Mühlthal, DE; Beier Norbert, Reinheim, DE; Christadler Maria, Rödermark, DE;
 (74) Bušová Eva, JUDr., Bratislava, SK;
 (86) PCT/EP01/14102
 (87) WO02/051848

(54) Derivát sulfamidotienopyrimínu, spôsob jeho prípravy, jeho použitie a farmaceutický prostriedok, ktorý ho obsahuje

- (57) Zlúčeniny všeobecného vzorca (I), kde znamená R¹, R² od seba nezávisle H, OA¹, OCOA¹, OH alebo Hal, pričom R¹ a R² spolu dohromady tiež C₃₋₅alkylén, -O-CH₂-CH₂-, -CH₂-O-CH₂-O-CH₂-O- alebo -O-CH₂-CH₂-O-, X -CH₂SO₂NR³R⁴, R³ a R⁴ od seba nezávisle H, skupinu heteroaromatickú, C₁₋₁₀alkyl alebo C₁₋₁₀alkenyl, pričom každá z týchto skupín je prípadne substituovaná na svojom konci skupinou -NH₂, NHA¹ alebo -NA¹A² a pričom 1 alebo 2 CH₂ sú prípadne nahradené -CH=CH-, -O-, -NH- alebo -NA¹- alebo R³ a R⁴ spolu dohromady C₃₋₇cykloalkyl alebo C₃₋₇cykloalkylén prípadne mono- alebo polysubstituované Hal, -NH₂, -NHA, -NA¹A², -NHCOA¹, -COOH, COOA¹, -CONH₂, -CONHA¹ alebo -CONA¹A² a 1 alebo 2 CH₂ sú prípadne nahradené -O-, -NH-, -NA¹-, -NCOA¹- alebo -NCOOA¹-, A¹ a A² od seba nezávisle skupinu C₁₋₁₀alkyl alebo C₁₋₁₀alkenyl prípadne substituované 1 až 5 F a/alebo Cl, a A¹ a A² spolu dohromady tiež C₃₋₇cykloalkyl alebo C₃₋₇cykloalkylen a 1 -CH₂- je prípadne nahradený -O-, -NH-, -NA¹-, -NCOA¹- alebo -NCOOA¹- a Hal F, Cl, Br alebo I a jeho soli a/alebo solváty ako inhibítory fosfodiesterázy V, spôsob ich prípravy a farmaceutické prostriedky s ich obsahom na ošetrovanie a na profylaxiu chorôb, ktoré sú spôsobované nadmerne nízkou hladinou cGMP a/alebo môžu byť ovplyvňované zvýšením hladiny cGMP, predovšetkým ochorení kardiovaskulárneho systému a porúch potencie.

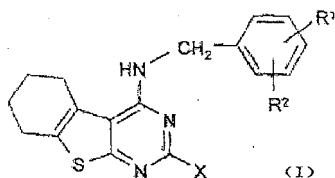

- 7 (51) C07D 495/04, A61K 31/55, A61P 35/00**
(21) 1770-2002
 (22) 16.05.2001
 (31) P20000310A
 (32) 17.05.2000
 (33) HR
 (71) PLIVA, farmaceutska industrija, dioničko društvo, Zagreb, HR;
 (72) Merčep Mladen, Zagreb, HR; Mesić Milan, Zagreb, HR; Pešić Dijana, Šibenik, HR; Županović Željko, Zagreb, HR; Hrvačić Boška, Velika Gorica, HR;
 (74) PATENTSERVIS BRATISLAVA, a. s., Bratislava, SK;
 (86) PCT/HR01/00027
 (87) WO01/87890
(54) Tienodibenzoazulénové zlúčeniny ako inhibítory rakovinových nektróz
 (57) Zlúčeniny všeobecného vzorca (I) a ich farmaceuticky prijateľné soli a solváty, ktoré sú inhibítormi faktora alfa tumorových nektróz (TNF- α) a interleukínu 1 (IL-1) u cicavcov pri ochoreniach a ťažkostiach, ktoré sú spojené nadmerným vylučovaním týchto mediátorov. Opísané zlúčeniny ďalej vykazujú analgetický účinok a zmierňujú bolesť.

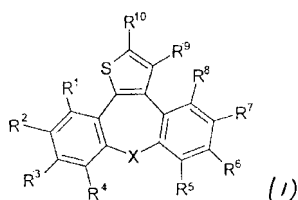

- 7 (51) C07D 498/08, A61K 31/5386, A61P 9/06**
(21) 386-2003
 (22) 01.10.2001
 (31) 1-2000-02701, PCT/SE00/1994
 (32) 02.10.2000, 13.10.2000
 (33) PH, SE
 (71) AstraZeneca AB, Södertälje, SE;
 (72) Björsne Magnus, Mölndal, SE; Cladingboel David, Loughborough Leics, GB; Pontén Fritiof, Mölndal, SE; Strandlund Gert, Mölndal, SE;
 (74) Žovicová Viera, Mgr., Bratislava, SK;
 (86) PCT/SE01/02129
 (87) WO02/28863
(54) Oxabispiridínová zlúčenina využiteľná pri liečení srdcových arytmií
 (57) Je opísaný 4-({3-[7-(3,3-dimetyl-2-oxobutyl)-9-oxa-3,7-diazabicyklo[3.3.1]non-3-yl]propyl}-amino)benzonitril, soli kyseliny benzénsulfónovej, pričom táto zlúčenina je využiteľná pri profylaxii a liečení arytmií, predovšetkým atriálnych a ventrikulárnych arytmií.

- 7 (51) C07H 15/26, A61K 31/70**
(21) 770-2003
 (22) 17.12.2001
 (31) 60/256 875
 (32) 20.12.2000
 (33) US
 (71) SCHERING CORPORATION, Kenilworth, NJ, US;
 (72) Ghosal Anima, Edison, NJ, US; Zbaida Shmuel, East Brunswick, NJ, US; Chowdhury Swapan K., Warren, NJ, US; Iannucci Robert M., Hampton, NJ, US; Peng Wenqing, Chatham, NJ, US; Alton Kevin B., Cedar Knolls, NJ, US; Patrick James E., Belle Mead, NJ, US; Davis Harry R., Berkeley Heights, NJ, US;
 (74) Majlingová Marta, Ing., Bratislava, SK;
 (86) PCT/US01/49127
 (87) WO02/50090
(54) Cukrom-substituované 2-azetidínóny, farmaceutický prostriedok s ich obsahom a ich použitie
 (57) Opísané sú cukrom-substituované 2-azetidínónové zlúčeniny všeobecného vzorca (I) ako hypocholesterolemické látky, farmaceutický prostriedok s ich obsahom a kombinácia cukrom-substituovanej 2-azetidínónovej zlúčeniny znižujúcej cholesterol a inhibítora cholesterolovej biosyntézy na použitie na liečenie a prevenciu aterosklerózy a na zníženie hladiny cholesterolu.

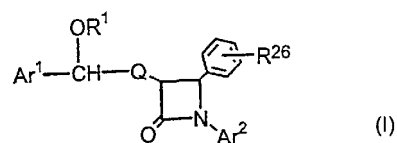

- 7 (51) C07J 41/00, 1/00, 21/00, 71/00**
(21) 551-2003
 (22) 09.11.2001
 (31) 100 56 676.6
 (32) 10.11.2000
 (33) DE
 (71) SCHERING AKTIENGESELLSCHAFT, Berlin, DE;
 (72) Schubert Gerd, Jena, DE; Ring Sven, Jena, DE; Erhart Bernd, Kahla, DE;
 (74) Čechvalová Dagmar, Bratislava, SK;
 (86) PCT/DE01/04218
 (87) WO02/38582
(54) Spôsob prípravy 4-(17 α -substituovaných-3-oxoestra-4,9-dien-11 β -yl)benzaldehyd-(1E alebo 1Z) oxímov
 (57) 3,3-Dimetoxy-5 α , 10 α -epoxy-estr-9(11)-en-17-ón vzorca (II) sa konveruje účinným metylénovým činidlom v inertnom rozpúšťadle na 5 α , 10 α -epoxy-17 (S)-spiroepoxid vzorca (IX), ktorý sa po regio- a stereoselektívnom rozštiepení 17-spiroepoxy skupiny pomocou alkoholátu alkalického kovu alebo kovu alkalických zemín, alkylmerkaptánov v prítomnosti alkalických hydroxidov alebo kálium-terc-butanolátu, pomocou priameho rozštiepenia pomocou alkalických merkaptidov alebo pomocou perfluóralkylalkoholov v prítomnosti alkálie v inertnom rozpúšťadle otvorí, pričom vznikne 17 α -substituovaná zlúčenina vzorca (X), ktorá sa prípadne konver-

tuje reakciou 17 β -hydroxylovej skupiny s alkylhalogenidmi alebo halogénalkylfluoridmi v prítomnosti silných zásad v inertnom rozpúšťadle na 17 β -étery alebo 17-fluóralkylétery vzorca (X), ktoré sa podrobia reakcii s 4-brómbenzaldehydketálom, horčíkom a CuCl pri teplotách v rozsahu -35 °C a izbovou teplotou, pričom vzniká zodpovedajúci 3,3-dimetoxy-5 α -hydroxy-17 α -CH₂Y-11 β -benzaldehydketál vzorca (XI), ktorý sa kyslou hydrolyzou ochranných skupín prevedie na 11 β -benzaldehydový derivát vzorca (XII) a aldehydová funkčná skupina sa pomocou hydroxylamóniových solí selektívne prevedie na zmes E/Z-benzaldoxímov vzorca (I).

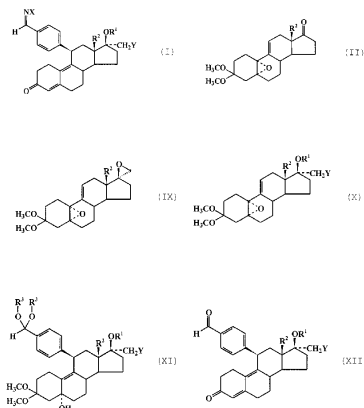

7 (51) C07K 14/52

(21) **847-2003**

(22) 30.11.2001

(31) 00126771.5, 01118888.5

(32) 06.12.2000, 17.08.2001

(33) EP, EP

(71) Applied Research Systems Ars Holding N. V., Curaçao, AN;

(72) Plater-Zyberk Christine, Carouge, CH; Power Christine, Thoiry, FR; Colinge Jacques, Neydens, FR;

(74) Majlingová Marta, Ing., Bratislava, SK;

(86) PCT/EP01/13992

(87) WO02/46225

(54) Použitie látky, ktorá sa viaže na humánný SARP-1 receptor

(57) Použitie látky, ktorá sa viaže na humánný SARP-1 receptora, na výrobu lieku na liečenie a/alebo prevenciu sklerodermie, najmä systémovej sklerózy.

7 (51) C07K 16/00

(21) **213-2003**

(22) 20.08.2001

(31) 0020685.4

(32) 22.08.2000

(33) GB

(71) NOVARTIS AG, Basel, CH;

(72) Gram Hermann, Weil, DE; Di Padova Franco E., Birsfelden, CH;

(74) Čechvalová Dagmar, Bratislava, SK;

(86) PCT/EP01/09588

(87) WO02/16436

(54) Protilátky proti ľudskému IL-1 β , spôsob ich prípravy a ich použitie

(57) Je opísaná IL-1 β väzbová molekula, protilátka proti ľudskému IL-1 β , ľudská protilátka proti ľudskému IL-1 β , kde úseky CDR ťažkého a ľahkého reťazca majú aminokyselínové sekvencie definované v opise, ktorá je účinná pri použití na liečenie ochorení a porúch sprostredkovaných IL-1, ako je napr. osteoartrída, osteoporóza a ďalšie zápalové artritídy.

7 (51) C07K 16/18, C12N 15/13, 5/10, A61K 39/00, A61P 25/28

(21) **1221-2002**

(22) 26.02.2001

(31) 60/184 601, 60/254 465, 60/254 498

(32) 24.02.2000, 08.12.2000, 08.12.2000

(33) US, US, US

(71) Washington University, St. Luis, MO, US; ELI LILLY AND COMPANY, Indianapolis, IN, US;

(72) Holtzman David M., St. Louis, MO, US; Demattos Ronald, St. Louis, MO, US; Bales Kelly R., Cloverdale, IN, US; Paul Steven M., Carmel, IN, US; Tsurushita Naoya, Palo Alto, CA, US; Vasquez Maximiliano, Palo Alto, CA, US;

(74) Tomeš Pavol, Ing., Bratislava, SK;

(86) PCT/US01/06191

(87) WO01/62801

(54) Humanizované protilátky, ktoré maskujú amyloidný β peptid

(57) Je opísaný spôsob na profylaktickú a terapeutickú liečbu stavov charakterizovaných tvorbou amyloidových plakov. Spôsob využíva humanizované protilátky, ktoré sekvestrujú solubilný A β peptid z ľudských biologických kvapalín alebo ktoré sa výhodne špecificky viažu na epitop obsiahnutý v pozíciách 13 až 28 amyloidového β peptidu A β .

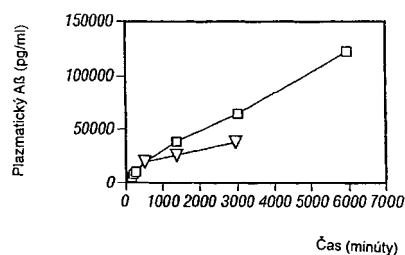

7 (51) C07K 16/28, 19/00, A61K 39/395, A61P 35/00, C12N 15/13, 5/10

(21) **567-2003**

(22) 12.10.2001

(31) 60/240 285, 60/275 289, 60/299 987

(32) 13.10.2000, 13.03.2001, 21.06.2001

(33) US, US, US

(71) BIOGEN, INC., Cambridge, MA, US;

(72) Garber Ellen, Cambridge, MA, US; Lyne Paul, Allston, MA, US; Saldanha Jose W., Enfield, Middlesex, GB;

(74) ROTT, RŮŽIČKA & GUTTMANN, v. o. s., Bratislava, SK;

(86) PCT/US01/32140

(87) WO02/30986

(54) Humanizované protilátky k lymfotoxínovému beta receptoru

- (57) Sú opísané humanizované protilátky proti lymfotoxínovému beta receptoru (LT- β -R), farmaceutické prostriedky ich obsahom a ich použitie na liečenie alebo redukcie progresu, závažnosti alebo príznakov nádoru.

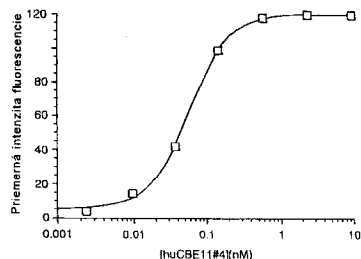

7 (51) C08F 210/00

(21) **449-2002**

(22) 02.04.2002

(71) Ústav polymérov SAV, Bratislava, SK;

(72) Lačík Igor, Ing., PhD., Stupava, SK; Chodák Ivan, doc., Ing., DrSc., Bratislava, SK; Sedláčková Miriam, Ing., Liptovské Kľačany, SK;

(54) Zmesi polyetylénu a kopolymérov etylénu obsahujúcich karboxylové kyseliny

- (57) Vynález sa týka materiálov na báze zmesí pripravených z polyetylénu s nízkou hustotou a/alebo lineárneho polyetylénu s nízkou hustotou s kopolymérmí etylénu s karboxylovou kyselinou v ich celom koncentračnom rozsahu 1 až 99 hmotn. %. Kopolymér etylénu s karboxylovou kyselinou je reprezentovaný kopolymérmí etylénu s kyselinou akrylovou alebo metakrylovou s obsahom karboxylovej kyseliny do 20 hmotn. %. Karboxylová kyselina môže byť v acidickej alebo neutralizovanej forme. Vzniknuté polymérne zmesi sú mechanicky kompatibilné a prítomnosť kopolyméru dodáva zmesiam polárne skupiny, ktoré interakciu s polárnymi povrchmi zabezpečujú adhézne vlastnosti zmesí. Takto vytvorené materiály sú vhodné komponenty ako tavné lepidlá, komponenty na laminovanie, prostriedky na vytváranie kontaktu medzi nepolárnym polyetylénom a ďalšími polárnymi komponentmi zmesi.

7 (51) C08F 214/00

(21) **448-2002**

(22) 02.04.2002

(71) Ústav polymérov SAV, Bratislava, SK;

(72) Lukáč Ivan, Ing., CSc., Bratislava, SK; Mosnáček Jaroslav, Mgr., Myjava, SK;

(54) Spôsoby prípravy monoméru 1-fenyl-2-(4-vinylfenyl)-1,2-etándiónu, jeho polymérov a v nich vytvorených diacylperoxidových skupín a ich použitie na prípravu rezistov a modifikáciu povrchu polymérov

- (57) Spôsob prípravy monoméru 1-fenyl-2-(4-vinylfenyl)-1,2-etándiónu spočíva v tom, že na etylbenzén v prítomnosti bezvodého chloridu hlinitého sa pôsobí fenylacetylchloridom za vzniku 1-(4-etylfenyl)-2-fenyl-1-etanónu, na ktorý sa pôsobí oxidom seleničitým. Na vzniknutý 1-(4-

-etylfenyl)-2-fenyl-1,2-etándión sa pôsobí N-brómsukcínimidom v suchom tetrachlórmetáne za vzniku 1-[4-(1-brómetyl)fenyl]-2-fenyl-1,2-etándiónu, ktorý pôsobením octanu draselného v kyseline octovej dáva 1-[4-(1-acetyloxyetyl)fenyl]-2-fenyl-1,2-etándión. Následným pôsobením vodným roztokom alkalického hydroxidu sa získa 1-fenyl-2-[4-(1-hydroxyetyl)fenyl]-1,2-etándión, ktorého dehydratáciou oxidom fosforečným v benzéne v prítomnosti hydrochínónu sa získa žiadaný monomér. Spôsob prípravy diacylperoxidových skupín v reťazci polyméru fotooxidáciou benzilových štruktúr zabudovaných do polyméru polymerizáciou benzilového monoméru, kde benzilová skupina je pripojená na reťazec priamo alebo cez rôzne skupiny, ako je napríklad $-\text{COOCH}_2\text{CH}_2\text{O}-$ a karboxylová CO skupina, s vinylovým monomérom, ako je napríklad styrén, metylmetakrylát alebo fenyl(vinyl)ketón.

7 (51) C08L 95/00

(21) **835-2003**

(22) 29.11.2001

(31) 00310673.9, 00310896.6

(32) 01.12.2000, 07.12.2000

(33) EP, EP

(71) KRATON POLYMERS RESEARCH B. V., Amsterdam, NL;

(72) De Jong Wouter, Amsterdam, NL; Trommelen Erik Adrianus Theunis, Amsterdam, NL; Bodt Duco, Amsterdam, NL;

(74) Žovicová Viera, Mgr., Bratislava, SK;

(86) PCT/EP01/14162

(87) WO02/44281

(54) Bitúmenové kompozície so zníženou tendenciou k želatínácii

- (57) Bitúmenová kompozícia obsahuje bitúmenovú zložku (I), blokový kopolymér (II), pozostávajúci z najmenej dvoch koncových blokov poly(monovinylaromatického uhľovodíka) a z najmenej jedného bloku poly(konjugovaného diénu) a prípadne plnivo (III), pričom zložkou (II) je čiastočne hydrogenovaný blokový polymér, obsahujúci ako konjugovaný dién butadién, kde poly(konjugovaný diénový) blok obsahuje pri čiastočnej hydrogenácii menej ako 3 mólové percentá jednotiek (A) 1,2-diénu a menej ako 20 mólových percent, výhodne menej ako 3 mólové percentá rekurentných jednotiek (D) etylénu, vzťahnuté na celkový obsah mol/mol rekurentných jednotiek konjugovaného diénu.

7 (51) C12N 1/20, 9/78, C12P 13/02

(21) **624-2003**

(22) 08.01.2002

(31) 01100493.4, 60/342 373

(32) 09.01.2001, 27.12.2001

(33) EP, US

(71) LONZA AG, Basel, CH;

(72) Robins Karen Tracey, Visp, CH; Nagasawa Toru, Gifu, JP;

(74) Obertáš Július, Ing., Bratislava, SK;

(86) PCT/EP02/00103

(87) WO02/055670

(54) Mikroorganizmy a spôsob výroby amidov

- (57) Opisujú sa mikroorganizmy rodu *Rhodococcus*, ktoré sú schopné tolerovať aspoň 3M koncentráciu acetonitrilu. Ďalej sa opisuje nový spôsob výroby amidov vzorca (III) zo zodpovedajúcich nitrilov použitím týchto mikroorganizmov. Ďalej sa opisuje použitie týchto mikroorganizmov na odstránenie odpadov acetonitrilu.

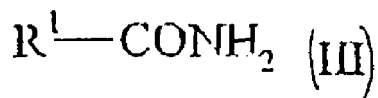

7 (51) C12N 15/12, 15/62, 15/10, C07K 14/715, 16/28, C07H 21/04, C12Q 1/68, A61K 38/17, 48/00, G01N 33/53, 33/68

(21) 471-2003

(22) 06.09.2001

(31) 60/233 152, 60/234 140, 60/268 499, 60/312 185

(32) 18.09.2000, 21.09.2000, 13.02.2001, 14.08.2001

(33) US, US, US, US

(71) BIOGEN, INC., Cambridge, MA, US;

(72) Ambrose Christine M., Reading, MA, US; Thompson Jeffrey S., Stoneham, MA, US;

(74) Čechvalová Dagmar, Bratislava, SK;

(86) PCT/US01/28006

(87) WO02/24909

(54) **Nukleové kyseliny kódujúce receptor BAFF-R, polypeptidy BAFF-R a farmaceutické kompozície, ktoré ich obsahujú**

- (57) Je opísaná nukleová kyselina kódujúca polypeptid BAFF-R, protilátky proti polypeptidu BAFF-R a farmaceutické kompozície, ktoré obsahujú polypeptid alebo protilátku podľa vynálezu. Tento receptor alebo nukleová kyselina, ktorá ho kóduje, alebo proti nemu namierená protilátka sa môžu využiť pri liečení karcinómov, lymfómov, autoimunitných chorôb alebo dedičných genetických chorôb týkajúcich sa B lymfocytov.

Aminokyselínová sekvencia ľudského BAFF-R

```

M R R G P R S L R G R D A P A P T P
C V P A E C F D L L V R H C V A C G
L L R T P R P K P A G A A S S P A P
R T A L Q P Q E S V G A G A G E A A
L P L P G L L F G A P A L L G L A L
V L A L V L V G L V S W R R R Q Q R R
L R G A S S A E A P D G D K D A P E
P L D K V I I L S P G I S D A T A P
A W P P P G E D P G T T P P G H S V
P V P A T E L G S T E L V T T K T A
G P E Q Q •

```

7 (51) C21D 8/12

(21) 758-2003

(22) 17.12.2001

(31) RM2000A000676

(32) 18.12.2000

(33) IT

(71) THYSSENKRUPP ACCIAI SPECIALI TERNI S. P. A., Terni, IT;

(72) Fortunati Stefano, Rome, IT; Cicale' Stefano, Rome, IT; Abbruzzese Giuseppe, Rome, IT;

(74) Majlingová Marta, Ing., Bratislava, SK;

(86) PCT/EP01/14880

(87) WO02/50318

(54) **Spôsob výroby elektrickej ocele s orientovanou zrinitosťou**

- (57) Spôsob výroby elektrických oceľových pásov, v ktorom sa pás priamo odlieva z roztavenej ocele a zliatina obsahuje prvky vhodné na generovanie a zrážanie sulfidov a/alebo nitridov vhodných na inhibovanie rastu zrn, valcuje sa za horúca in-line s operáciou odlievania pri teplote medzi 1250 a 1000 °C, a v ktorom sa tento pás navinie na cievku po valcovaní za horúca pri teplote menej než 780 °C, ak sú používané sulfidy, alebo pri teplote menej než 600 °C, ak sú používané nitridy alebo nitridy spolu so sulfidmi. Získa sa tak konečný produkt, ktorý má vynikajúce a konštantné vlastnosti.

7 (51) C21D 8/12

(21) 757-2003

(22) 17.12.2001

(31) RM2000A000672

(32) 18.12.2000

(33) IT

(71) THYSSENKRUPP ACCIAI SPECIALI TERNI S. P. A., Terni, IT;

(72) Fortunati Stefano, Rome, IT; Cicale' Stefano, Rome, IT; Rocchi Claudia, Rome, IT; Abbruzzese Giuseppe, Rome, IT;

(74) Majlingová Marta, Ing., Bratislava, SK;

(86) PCT/EP01/14879

(87) WO02/50314

(54) **Spôsob výroby elektrických oceľových pásov s orientovanou zrinitosťou**

- (57) Spôsob výroby elektrických oceľových pásov s orientovanou zrinitosťou, pri ktorom sa kremíková oceľ obsahujúca najmenej 30 ppm S, priamo odlieva ako pás 1,5 až 4,5 mm hrubý a valcuje sa za studena na konečnú hrúbku medzi 1,0 a 0,15 mm; charakterizovaný nasledujúcimi stupňami: i) Chladienie a deformácia stuhnutého pásu, čím sa získa rozdelenie druhých fáz, kde $600 \text{ cm}^{-1} < I_z < 1500 \text{ cm}^{-1}$ a $I_z = 1,9 F_v/r \text{ (cm}^{-1}\text{)}$, F_v je objem frakcie druhých fáz stabilný pri teplotách menej než 800 °C, a r je stredný polomer precipitátov, v cm; ii) valcovanie pásu za horúca medzi stuhnutím a navinutím na cievku pri teplote nie menšej než 750 °C, s redukčným pomerom medzi 15 a 60 %; iii) valcovanie za studena s redukčným pomerom 60 až 92 %; iv) žihanie pásu valcovaného za studena pri 750 až 1100 °C v nitridačnej atmosfére, s rastom obsahu dusíka najmenej 30 ppm vzhľadom na počiatočné zloženie pri jadre pásu.

7 (51) C21D 8/12

(21) 756-2003

(22) 18.12.2001

(31) RM2000A000677

(32) 18.12.2000

(33) IT

(71) THYSSENKRUPP ACCIAI SPECIALI TERNI S. P. A., Terni, IT;

(72) Fortunati Stefano, Rome, IT; Cicale' Stefano, Rome, IT; Abbruzzese Giuseppe, Rome, IT;

(74) Majlingová Marta, Ing., Bratislava, SK;

(86) PCT/EP01/14966

- (87) WO02/50315
- (54) **Spôsob výroby elektrických Fe-Si pásov s orientovanou zrnitosťou**
- (57) Spôsob výroby elektrických Fe-Si pásov s orientovanou zrnitosťou, v ktorom sa zliatina obsahujúca Si priamo odlieva ako pásy 2,5 až 5 mm hrubé, valcuje sa za studena v jednom kroku alebo viacerých krokoch s medzistupňom žihania na konečnú hrúbku medzi 1 a 0,15 mm, pás sa potom kontinuálne žiha, aby sa uskutočnila primárna rekryštalizácia a následne sa žiha, aby sa uskutočnila orientovaná sekundárna rekryštalizácia, charakterizovaný tým, že po stuhnutí pásu a pred jeho navinutím na cievku, sa vyvolá v kovovej matici transformácia feritu na austenit pre objem frakcie medzi 25 a 60 %, čo sa získa riadením zloženia zliatiny, takže takáto austenitová frakcia sa umožní v stabilnej rovnováhe medzi dvoma fázami, a deformovaním pásu pomocou valcovania in-line s krokom odlievania, čím sa získa deformácia vyššia než 20 % v teplotnom intervale 1000 až 1300 °C.

7 (51) C23C 22/46, 22/53, 22/82

- (21) **544-2003**
- (22) 07.11.2001
- (31) 100 55 215.3
- (32) 07.11.2000
- (33) DE
- (71) WALTER HILLEBRAND GMBH & CO. GALVANOTECHNIK, Wickede/Ruhr, DE;
- (72) Hillebrand Ernst Walter, Wickede/Ruhr, DE;
- (74) Guniš Jaroslav, Mgr., Bratislava, SK;
- (86) PCT/EP01/12866
- (87) WO02/38829
- (54) **Spôsob pasivácie**
- (57) Vynález sa týka spôsobu pasivácie zinku, kadmia alebo ich zliatin, najmä zliatin zinok – nikel, roztokom bezchrómových iónov obsahujúcim slabý komplexotvorný prípravok, výhodne dikarboxylovej alebo trikarboxylovej kyseliny, výhodne chromito-oxalátový komplex a CO^{2+} , pričom koncentrácie CO^{2+} je vyššia než 30 g/l.

Trieda D

7 (51) D01D 5/08, 5/16, C03B 37/02

- (21) **448-2003**
- (22) 26.09.2001
- (31) 0012990
- (32) 11.10.2000
- (33) FR
- (71) SAINT-GOBAIN VETROTEX FRANCE S.A., Chambéry, FR;
- (72) Boissonnat Philippe, Challes-les-Eaux, FR; Richard Daniel, Sainte Héline du Lac, FR;
- (74) Hörmann Tomáš, Ing., Bratislava, SK;
- (86) PCT/FR01/02979
- (87) WO02/31235
- (54) **Spôsob a zariadenie na výrobu kompozitnej nite**
- (57) Kompozitná niť je tvorená premiešaním sklenených nekonečných vlákien s nekonečnými vláknami z organickej termoplastickej hmoty. Sklené nekonečné vlákna sa delia do viacerých vláknových zoskupení (34a, 34b), termoplastické nekonečné

vlákna sa delia do viacerých vláknových zoskupení (14a, 14b) a termoplastické nekonečné vlákna sa vrhajú do sklenených nekonečných vlákien, čím dochádza k ich premiešaniu. Najmenej jedno vláknové zoskupenie (14a, 14b) termoplastických nekonečných vlákien je pritom vrhané do každého vláknového zoskupenia (34a, 34b) sklenených nekonečných vlákien a premiešané nekonečné vlákna (25a, 25b) sa zhromažďujú do najmenej jednej mechanicky unášanej kompozitnej nite. Zariadenie na výrobu kompozitnej nite obsahuje vláknotvornú dýzovú hlavu (1) priradenú k prostriedkom (3, 4) umožňujúcim delenie sklenených nekonečných vlákien na viacero zväzkov (2a, 2b) alebo vláknových zoskupení (34a, 34b) a zvláknovacia dýza (11) je priradená k prostriedkom (23, 24) na zamiešavanie najmenej jedného vláknového zoskupenia (14a, 14b) termoplastických nekonečných vlákien s každým zväzkom (2a, 2b) alebo vláknovým zoskupením (34a, 34b) sklenených nekonečných vlákien.

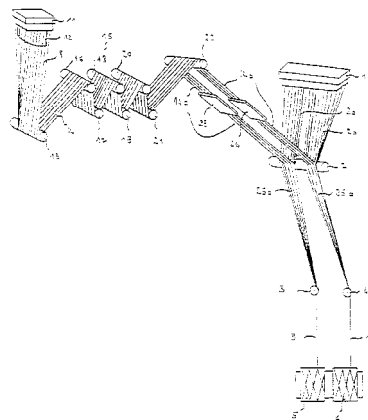

7 (51) D01F 8/12

- (21) **612-2003**
- (22) 22.11.2001
- (31) 100 58 291.5
- (32) 23.11.2000
- (33) DE
- (71) BASF AKTIENGESELLSCHAFT, Ludwigshafen, DE;
- (72) Bever Paul-Michael, Neustadt, DE; Conzelmann Gerhard, Otterstadt, DE; Von Bernstorff Bernd-Steffen, Wachenheim, DE;
- (74) Žovicová Viera, Mgr., Bratislava, SK;
- (86) PCT/EP01/13576
- (87) WO02/42531
- (54) **Viaczložkové vlákno**
- (57) Vlákno obsahujúce polymérne jadro (I) predĺžujúce sa pozdĺž vlákna a plášť (II), ktorý obklopuje uvedené jadro (I) a je chemicky odlišný od uvedeného jadra (I), charakterizované tým, že plášť (II) je na báze polyamidu, ktorý obsahuje stéricky bránený piperidínový derivát (III), ktorý je chemicky viazaný k polymérnemu reťazcu.

7 (51) D04H 1/00, 1/70, B65H 35/00, 37/04, 39/16

- (21) **60-2003**
- (22) 24.08.2001
- (31) PA200001315
- (32) 04.09.2000

- (33) DK
 (71) ROCKWOOL INTERNATIONAL A/S, Hede-
 husene, DK;
 (72) Pedersen Ole Logtholt, Frederiks-berg C, DK;
 (74) PATENTSERVIS BRATISLAVA, a. s., Brati-
 slava, SK;
 (86) PCT/DK01/00559
 (87) WO 02/20890
**(54) Spôsob výroby panelu s minerálnymi vlákna-
 mi obsahujúceho jednu alebo viacero tvaro-
 vých dutín, panel týmto spôsobom vyrobený,
 zariadenie na výrobu takéhoto panelu a použi-
 tie takéhoto panelu**
 (57) Pri výrobe panelu s minerálnymi vláknami obsa-
 hujúceho jednu alebo viacero tvarových dutín sa
 tkanivo (1) s minerálnymi vláknami a nevytvrde-
 ným väzobným činidlom dopraví ku stláčacím
 prostriedkom (3), pričom pred vstupom do nich
 sú aspoň napr. na hornom povrchu (6a) tkaniva
 (1) umiestnené tvarovacie profily (9) upnuté ale-
 bo uchytené na podpere (8). Tkanivo (1) s tvaro-
 vacími profilmi (9) sa posúva ku stláčacím pro-
 striedkom (3), ktoré pôsobia tlakom na tkanivo
 (1), a to sa súčasne so stláčaním vytvrdzuje, napr.
 teplotou, takže tvarové dutiny (10) v tkanive (1)
 sa stanú stálymi. Nakoniec sa vytvrdené tkanivo
 (1) s tvarovými dutinami (10) nareže na panely.
 Zariadenie na výrobu panelu obsahuje prostriedky
 na dopravu minerálneho vláknaťného tkaniva
 (1) s nevytvrdeným alebo neošetreným väzob-
 ným činidlom v pozdĺžnom smere, jeden alebo
 viacero tvarovacích profilov (9) na vytvorenie
 jednej alebo viacerých tvarových dutín (10,49)
 v tkanive (1), voliteľné valčeky (4) alebo iné
 stláčacie prostriedky (3), vytvrdzovaciú alebo
 ošetrovaciu pec a voliteľné prostriedky na reza-
 nie tkaniva (1) na panely (41).

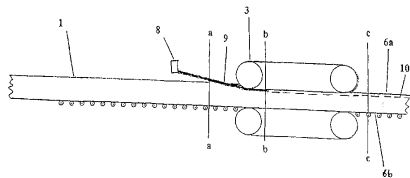
**7 (51) D21H 21/10, 17/68**

- (21) 459-2003
 (22) 04.10.2001
 (31) 60/240 635
 (32) 16.10.2000
 (33) US
 (71) CIBA SPECIALTY CHEMICALS WATER
 TREATMENTS LIMITED, Bradford, West
 Yorkshire, GB;
 (72) Chen Gordon Cheng I., Chesapeake, VA, US;
 Richardson Gary Peter, Bradford, West Yorkshi-
 re, GB;
 (74) Čechvalová Dagmar, Bratislava, SK;
 (86) PCT/EP01/11454
 (87) WO02/33171
(54) Spôsob výroby papiera alebo kartónu
 (57) Spôsob výroby papiera alebo kartónu, pri ktorom
 sa vytvorí celulósová suspenzia, táto suspenzia
 sa vložkuje a odvodní na site, pričom sa vytvorí
 hárok, ktorý sa potom vysuší. Suspenzia sa vlož-
 kuje použitím vložkovacieho systému tvoreného
 kremičitým materiálom a organickými mikro-

časticami, ktorých priemer v nenapučanom stave
 je menší než 750 nm.

Trieda E**7 (51) E01F 9/011**

- (21) 1318-2001
 (22) 14.09.2001
 (71) Haco Jozef, Martin, SK;
 (72) Haco Jozef, Martin, SK;
 (74) Beleščák Ladislav, Ing., Piešťany, SK;
**(54) Zvislá dopravná značka na pozemné komuni-
 kácie**
 (57) Zvislá dopravná značka na pozemné komunika-
 cie je zostavená z nosnej konštrukcie, na ktorej je
 upevnená prostredníctvom príchytky (4) podkla-
 dová tabuľa (1). Táto pozostáva zo sklolamináto-
 vej rovinatej podložky (2) s podkladovou vrstvou
 (3). Príchytka (4) je k podložke (2) upevnená
 odnímateľne prostredníctvom spojovacích prv-
 kov (7) rozoberateľného spoja. Spojovacie prvky
 (7) tvoria s rovinnou podložkou (2) pevný spoj
 (72).

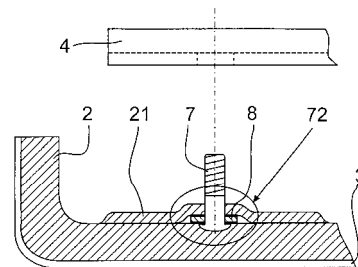
**7 (51) E02D 27/50**

- (21) 1395-2001
 (22) 28.09.2001
 (71) Zipp Bratislava, spol. s r. o., Bratislava, SK;
 (72) Kamrla Jozef, Ing., Bratislava, SK; Holík Dušan,
 Ing., Bratislava, SK;
 (74) Holakovský Štefan, Ing., Bratislava, SK;
(54) Kotviaca päťka
 (57) Kotviaca päťka podľa vynálezu je charakteristická
 tým, že v jej tele (1) je aspoň jeden technolo-
 gický otvor (2) a blízko okrajov tela (1) sú aspoň
 tri kotevné otvory (3). S telom (1) kotviacej päť-
 ky sú pevne spojené konce ukotvovacích prvkov
 (6), ktoré sú ukotvené v tele stavebnej konštruk-
 cie.

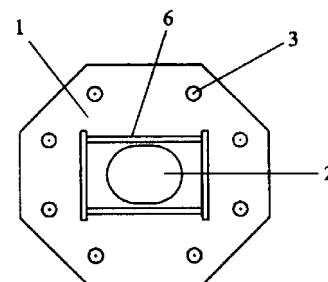

7 (51) E03F 5/04

(21) 1558-2002

(22) 01.02.2002

(31) 101 04 735.5, 101 12 546.1

(32) 02.02.2001, 15.03.2001

(33) DE, DE

(71) ACO SEVERIN AHLMANN GmbH & Co. KG, Rendsburg, DE;

(72) Gilbert Harald, Aarbergen, DE;

(74) PATENTSERVIS BRATISLAVA, a. s., Bratislava, SK;

(86) PCT/EP02/01079

(87) WO02/063110

(54) **Odvodňovacie zariadenie, ako aj spôsob výroby odvodňovacieho zariadenia**

(57) Odvodňovacie zariadenie na zabudovanie do podlahy a na odvodňovanie podlahy a povrchu plochy zahŕňa odtokové teleso s v hornej časti pripojeným vaňovým dielom (5) na uchytenie príruby (2), ktorá je opatrená aspoň jedným upevňovacím otvorom (6) a ktorá je prostredníctvom aspoň jednej skrutky alebo podobného fixačného zariadenia (8) upevniteľná na vaňový diel, a na prírubu upevniteľným horným rámom (4) na uchytenie najmä krytu (3) roštového tvaru, pričom plocha vaňového dielu je v podstate väčšia ako plocha príruby.

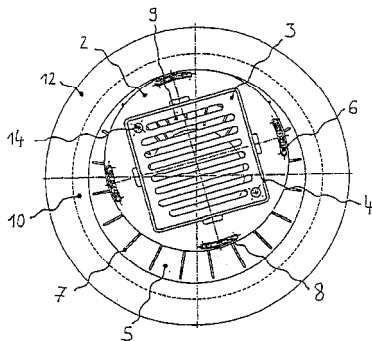

pierka (12), ktorá sa potom pomocou montážneho nástroja vsádza do izolačnej vrstvy (3). Cez centrálny otvor (14) v rozpierke (12) sa vkladá kotviaca skrutka (25), ktorá sa ukotvuje v masívnej stene (1), pričom na kotviacu skrutku (25) sa nasadzuje stavebný člen (29) a s týmto sa upevňuje. Rozpierka podľa vynálezu zahŕňa rúrku (2,3), na ktorej vonkajšom obvode je usporiadaných niekoľko, rozdelené usporiadaných, krídlových nástavcov (24), ktoré sa rozprestierajú v podstate radiálne smerom von.

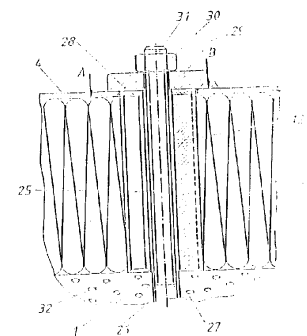
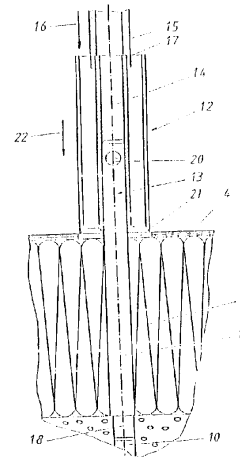

7 (51) E04B 1/41, F16B 13/00

(21) 1824-2002

(22) 25.03.2002

(31) 101 14 929.8

(32) 26.03.2001

(33) DE

(71) Likosar Ferdinand, Bludesch, AT; Likosar Juliana Magdalena, Bludesch, AT;

(72) Likosar Ferdinand, Bludesch, AT;

(74) Hörmann Tomáš, Ing., Bratislava, SK;

(86) PCT/EP02/03331

(87) WO02/077381

(54) **Rozperka do obkladových plášťov bez nosnej schopnosti a spôsob upevnenia**

(57) Spôsob upevňovania rozperky (12) v obkladovom plášti bez nosnej schopnosti, pred masívnou stenou (1), pričom obkladový plášť zahŕňa izolačnú vrstvu (3) a vonkajšiu povrchovú vrstvu (4). Podľa vynálezu sa používa vrták (5) s vrtacou korunkou (8) pevne s ním spojenou, aby sa cez obkladový plášť v masívnej stene (1) umiestnil otvor, pričom zároveň vrtacia korunka (8) umiestňuje vo vonkajšej povrchovej vrstve (4) obkladového plášťa výrez. Do otvoru (9) v obkladovom plášti sa zavádza montážny trň (13), pričom sa na montážny trň (13) nasadzuje roz-

7 (51) E04B 1/74

(21) 1696-2001

(22) 22.11.2001

(71) Niko Igor, Ing., Kanianka, SK;

(72) Niko Igor, Ing., Kanianka, SK;

(54) **Mnohovrstvové izolačné systémy otvorené**

(57) Mnohovrstvové izolačné systémy zložené z najmenej dvoch čiastočne otvorených vrstiev plynu (X) a z najmenej troch vrstiev základnej hmoty (Y) pevného skupenstva, plynné vrstvy (X) sú prázdne a sú bez akýchkoľvek opatrení plniacich funkciu dištančných prvkov, vrstvy s plynom (X) majú také rozmery, aby pri rozdieloch povrchových teplôt susedných vrstiev látky pevného skupenstva (Y) bol prenos tepla prúdením plynu (konvekciou) obmedzený, jednotlivé plynné vrstvy (X) sú vytvorené medzi dvoma vrstvami základnej hmoty (Y), plynné vrstvy (X) oddeľujú vrstvy z látky pevného skupenstva (Y), susedné vrstvy základnej hmoty (Y) sú v určených vzdialenostiach navzájom, a aj s ostatnými vrstvami základnej hmoty (Y) pevného skupenstva spojené po obvode len sčasti, pričom zvyšné časti obvodu každej vrstvy základnej hmoty (Y) pevného sku-

penstva sú voľné a nespojené s ostatnými vrstvami základnej hmoty (Y) pevného skupenstva.

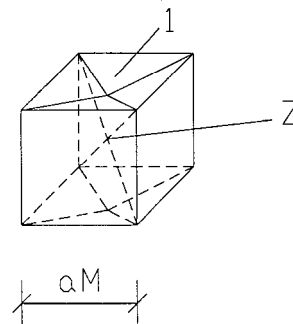
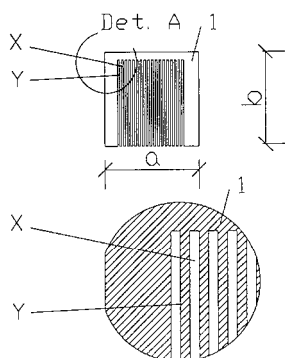

7 (51) E04B 5/36

(21) 970-2002

(22) 04.10.2001

(31) GM 757/2000

(32) 12.10.2000

(33) AT

(71) PP Protolith Produktionsgesellschaft mbH, Liebenfels, AT;

(72) Goess Peter, Liebenfels, AT;

(74) Bušová Eva, JUDr., Bratislava, SK;

(86) PCT/AT01/00316

(87) WO02/31284

(54) Spôsob výroby železobetónových stropov vybavených tepelnou a/alebo zvukovou izoláciou

(57) Pri spôsobe výroby železobetónových povalov vybavených tepelnou a/alebo zvukovou izoláciou sa ukladá na debnenie izolačný panel, armovacie oceľové siete a betón, pričom ako izolačný panel sa používa doska z častíc penového polystyrénu viazaných cementovým lepidlom.

7 (51) E04C 1/00

(21) 1697-2001

(22) 22.11.2001

(71) Niko Igor, Ing., Kanianka, SK;

(72) Niko Igor, Ing., Kanianka, SK;

(54) Murovacia tvárnica so štyrmi rovinami symetrie

(57) Murovacia tvárnica na murovanie nosných a iných stien zo štyrmi zvislými rovinami symetrie tvorená jedným alebo viac základnými modulmi - M ($aM*aM*bM$), má v základnom module - M ($aM*aM*bM$), najmenej jednu dvojicu protiľahlých stien (X,Y), ktorých tvar je symetrický podľa každej roviny, v ktorej leží uhlopriečka steny a stred tvárnice (Z), tvar dvojice protiľahlých stien tvárnice je zhodný v tom zmysle, že geometrické charakteristiky dvojrozmerných útvarov - stien sú totožné po zabudovaní do murovanej konštrukcie, a tieto steny nie sú rovinné (1,2). Tvárnica je tvorená jedným alebo viac modulmi nachádzajúcimi sa vedľa seba, nad sebou a/alebo sú spojené priestorovou konštrukciou (3).

7 (51) E04C 1/00, E04B 1/02

(21) 1241-2001

(22) 31.08.2001

(71) Hančín Alojz, Ing., Želiezovce, SK;

(72) Hančín Alojz, Ing., Želiezovce, SK;

(54) Tvárnica a stavebný systém z betónových tvárnic

(57) Stavebný systém konštrukcie steny je tvorený dvoma vertikálnymi vrstvami betónových tvárnic bodovo spájaných oceľovými sponami, ktoré zabezpečujú stabilitu stenovej konštrukcie na vzper a minimalizuje tepelný most medzi vrstvami. Tvárnica má špecifický tvar s dohora vyčnievajúcim výstupkom, ktorý pri $1/2$ väzbe vrstiev na sebe, tesne dosadá ako pero do drážky, ktorú tvorí vnútorná komora tvárnice. Jednotlivé vrstvy z tvárnic sa spájajú sponami, ktoré zapadajú do drážok, kolmých na rovinu steny, vytvorených na tvárniciach.

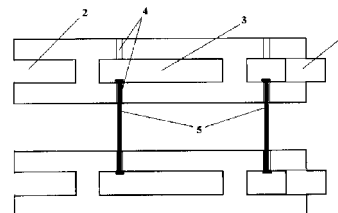

7 (51) E04C 1/00

(21) 1084-2001

(22) 27.07.2001

(71) Niko Igor, Ing., Kanianka, SK;

(72) Niko Igor, Ing., Kanianka, SK;

(54) Tvárnice s rozperkami

(57) Tvárnica s hmoždinkami tvorená jedným alebo viac základnými modulmi - M ($aM*aM*bM$), má jednu, dve alebo viac dvojíc protiľahlých stien (X,X'), na ktorých sú hmoždinky (1,1'), ktoré môžu prenášať tangenciálne sily pôsobiace na rovinný styk v murovanej konštrukcii.

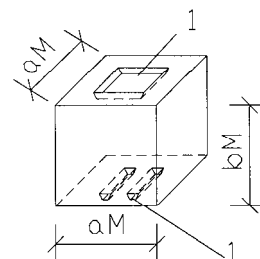

7 (51) E04C 1/40, E04B 1/74, 2/14

(21) **1053-2001**

(22) 23.07.2001

(71) Štaubert Adolf, Rúbaň, SK;

(72) Štaubert Adolf, Rúbaň, SK;

(74) Beleščák Ladislav, Ing., Piešťany, SK;

(54) Použitie plastových fliaš na iné ako obalové účely, stavebná betonáž, dielce a vrstvenia obsahujúce tieto plastové fľaše

(57) Využitie odpadových plastových fliaš (3) na účely stavebných výplní, najmä v stavebnej betonáži základov budov alebo v stavebných kvádrových dielcoch a tiež v stavebnom vrstvení ako zvukovo a tepelne izolačná vrstva.

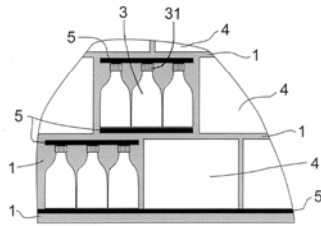

7 (51) E04C 2/36

(21) **64-2003**

(22) 13.07.2001

(31) A 1243/2000, A 1085/2001

(32) 17.07.2000, 11.07.2001

(33) AT, AT

(71) Wiesner Erich, Altheim, AT;

(72) Stache Michael, Kirchdorf am Inn, DE;

(74) Bezák Marián, Ing., Bratislava, SK;

(86) PCT/AT01/00238

(87) WO 02/06606

(54) Samonosný stavebný dielec, jeho použitie a spôsob jeho výroby

(57) Samonosný stavebný dielec (1), spôsobilý prenášať zaťaženie, s dvoma krycimi vrstvami (7), ktoré sú uložené vo vzájomnom odstupe prostredníctvom jadrovej vrstvy (11), ktorá je tvorená viacerými pásovými distančnými prvkami (18), rozdelenými po vzájomne privrátenej povrchových plochách (15a) krycích vrstiev (7). Aspoň niektoré z distančných prvkov (18) sú po ich dĺžke priestorovo tvarované, hlavne vlnito, resp. nerovinne, a úzke stranové plochy (28) distančných prvkov (18), ako i vzájomne privrátenej povrchové plochy (15a) tvoria spolu rovnobežné spojovacie plochy (16a, 16b), ktoré sú uložené s prisađením k sebe na tupo. Distančné prvky (18) sú aspoň miestne spojené s krycimi vrstvami (7) pomocou vytvrditeľného spojovacieho a/alebo spevňovacieho prostriedku (70). Krycie vrstvy (7) a distančné prvky (18) pozostávajú z najmenej jednej vrstvy (36, 37, 39, 40) z prvkov (73) z dreva alebo drevnej hmoty, usporiadaných v náhodnej priestorovej polohe, navzájom spolu spojených pomocou spojiva, hlavne drevených triesok alebo drevných vláknových materiálov, s aspoň miestne medzi prvkami (73) z dreva alebo drevnej hmoty ležiacimi dutinami (75) alebo pórmí (74). Vytvrdený spojovací a/alebo spevňovací prostriedok (70) prešľupuje spojovaciu plochou (16a, 16b) distančných prvkov (18) a s prvkami (73) z dreva alebo drevnej hmoty, a/alebo s pórmí (74), a/alebo s dutinami (75) tvo-

ria v najmenej jednej spojovacej oblasti (71) medzi krycou vrstvou (7) a distančnými prvkami (18) spojovacie a/alebo spevňovacie pásmo (80), usporiadané po časti hrúbky (14) krycích vrstiev (7) a výšky (9) distančných prvkov (18), ktorá má vyššiu mechanickú zaťažiteľnosť ako oblasti krycej vrstvy (7) a distančných prvkov (18), nadväzujúce na spojovaciu a/alebo spevňovaciu oblasť (80). Ďalej sa riešenie týka použitia stavebných dielcov na bedniace dosky a konštrukcie budov, hlavne v seizmických oblastiach. Rovnako sa týka spôsobu výroby navrhovaných stavebných dielcov.

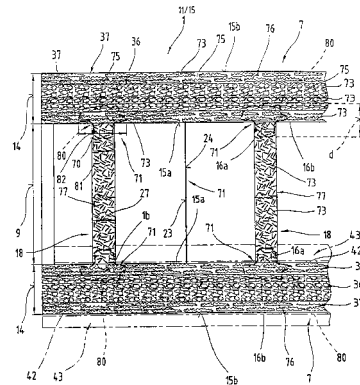

7 (51) E04C 3/16

(21) **231-2002**

(22) 14.02.2002

(71) Kaláber Peter, Senec, SK;

(72) Kaláber Peter, Senec, SK;

(74) Holakovský Štefan, Ing., Bratislava, SK;

(54) Viacúčelový nosník s dutinou

(57) Viacúčelový nosník s dutinou je charakteristický tým, že s vnútornou časťou hornej príruby (1) a vnútornou časťou dolnej príruby (2) sú nerozoberateľne spojené boky minimálne dvoch stojín (3) tak, že medzi vnútornými plochami stojín (3) a vnútornými plochami prírub (1,2) je pozdĺžna dutina (4). S vnútornými plochami koncov stojín (3) a vnútornými plochami prírub (1,2) môžu byť pevne spojené príslušné plochy koncových výstuží (5). Hrany prírub (1,2) môžu mať zaoblenia (6) a/alebo zrazenia (7). Vo vonkajších stenách stojín (3) môžu byť vyobrazenia (8). V dutine (4) vytvorenej vnútornými plochami prírub (1,2) a stojín (3) môže byť izolačný materiál (9). V prípadoch využitia viacúčelového nosníka na montovanie stien, stropov, panelov a podobne, majú príruby (1,2) pozdĺžne drážky (10) na paralelné spojenie viacerých nosníkov pomocou pera (11). Na zabezpečenie zvýšenej odolnosti nosníka proti rozštípeniu sú v koncových častiach prírub (1,2), v smere kolmom na pozdĺžne roviny stojín, zaskrutkované závrtky (12). Zvýšenú nosnosť nosníka možno dosiahnuť tak, že s vnútornými plochami prírub (1,2) a vonkajšími plochami stojín (3) sú pevne spojené príslušné plochy priečných výstuží (13) a/alebo diagonálnych výstuží (14), prípadne tak, že s vnútornými plochami prírub (1,2) a vnútornými plochami stojín (3) sú pevne spojené príslušné plochy priečných výstuží (13) a/alebo diagonálnych výstuží (14).

Ešte vyššiu nosnosť môže mať nosník, ktorý má vonkajšie aj vnútorné výstuže (13,14).

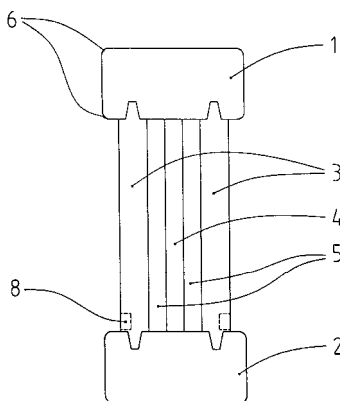

7 (51) E04D 13/03

(21) 485-2002

(22) 09.10.2000

(31) VI99A000210

(32) 14.10.1999

(33) IT

(71) Caoduro Carlo, Monticello Conte Otto, IT; Caoduro Paolo, Zane, IT;

(72) Caoduro Carlo, Monticello Conte Otto, IT; Caoduro Paolo, Zane, IT;

(74) Bušová Eva, JUDr., Bratislava, SK;

(86) PCT/EP00/09852

(87) WO01/27407

(54) Svorka na vzájomné zablokovanie kupoly a rámu tvoriacich kryt strešného okna alebo zariadenia na odsávanie dymu

(57) Svorka (1) na vzájomné zablokovanie kupoly (C) a rámu (T) tvoriacich kryt (L) strešného okna alebo zariadenia na odsávanie dymu je vyrobená s prvým prvkom (2) spojeným s rámom (T), s druhým prvkom (3), ktorého voľný koniec (4) dosadá vonku na kupolu (C) nad rámom (T) a ktorého protiahlý koniec (5) je rozoberateľne spojený s prvým prvkom (2) prostredníctvom pripevňovacieho ústrojenstva, a s pripevňovacími prostriedkami (11) na zablokovanie druhého prvku (3) na kupolu (C). Pripevňovacie ústrojenstvo pozostáva z aspoň jedného závesu (6), ktorý tvorí os (X) otáčania prvého prvku (2) a druhého prvku (3), ktorá je v podstate rovnobežná s rovinou definovanou rámom (T).

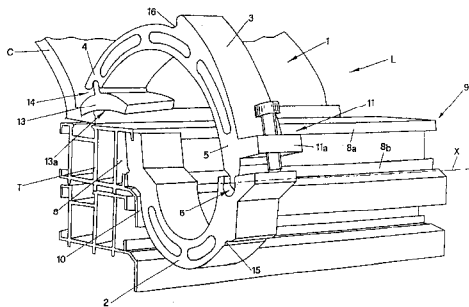

7 (51) E04F 13/14, E06B 3/54, F16B 13/08

(21) 1593-2002

(22) 12.04.2001

(31) 200 08 684.7

(32) 13.05.2000

(33) DE

(71) fischerwerke Artur Fischer GmbH & Co. KG, Waldachtal, DE;

(72) Lind Stefan, Waldachtal, DE;

(74) Hörmann Tomáš, Ing., Bratislava, SK;

(86) PCT/EP01/04238

(87) WO01/88305

(54) Upevňovací prvok na vrstvené sklo a usporiadanie s upevňovacím prvkom, ukotveným v doskovitom viacvrstvom telese

(57) Upevňovací prvok (10) na ukotvenie v podrezaní (28) má vývrt (30, 32) vo viacvrstvom telese (24, 26), napríklad vrstvenom skle. Upevňovací prvok (10) má rozpínací kužel (14), na ktorý je nasunuteľný rozpínací krúžok (16). Aby sa mohlo vyrovať presadenie medzi vrstvami (24, 26) viacvrstvého telesa (24, 26), vyvrtáva sa vo vonkajšej vrstve (24) vývrt (30) s väčším priemerom ako v ďalšej vrstve (26) viacvrstvého telesa (24, 26). Vynález navrhuje vytvoriť podložku (18) upevňovacieho prvku (10) s injekčným otvorom (22), ktorým sa môže medzipriestor medzi závitovým driekom (12) upevňovacieho prvku (10) a stenou vývrtu (30) vo vonkajšej vrstve (24) viacvrstvého telesa (24, 26) vyplňovať tesniacou hmotou (26).

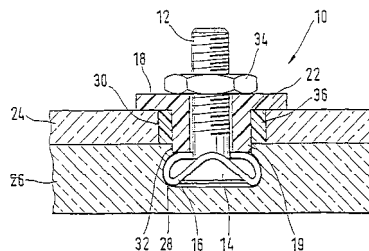

7 (51) E04F 15/04

(21) 316-2003

(22) 10.10.2000

(71) TARKETT SOMMER S. A., Nanterre Cédex, FR;

(72) Georges Jean-Philippe, Fauvillers, BE; Pfeiffer Gérard, Wiltz, LU;

(74) PATENTSERVIS BRATISLAVA, a. s., Bratislava, SK;

(86) PCT/BE00/00121

(87) WO02/31291

(54) Palubovky s drážkou a perom a spôsob ich vykonania

(57) Palubovky (1, 1'), ktorých pozdĺžne hrany sú vybavené drážkami, ktoré pri ukladaní podlahy zapadajú do seba charakteristiké sú tým, že ich pravý profil je vybavený drážkou (3), ktorá je uskutočnená kolmo na plochú stranu palubovky, táto drážka je v smere od hrany tejto palubovky vybavená vybraním (5) a súbežnými skoseniami (7, 9), smerujúcimi k bočnej hrane palubovky a uskutočnenými vzhľadom na okraje drážky pod uhlom približne 45°, ktoré pri zostavovaní paluboviek umožňujú, aby sa výstupok (19) ľavého profilu palubovky, ktorý vzhľadom na drážku (3)

doplňujúci tvar, zasunut pod uhlom približne 45° do drážky (3) a pod miernym tlakom spojil obidve susedné palubovky.

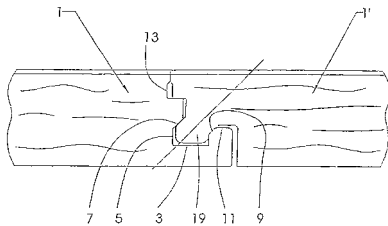

7 (51) E04H 13/00

(21) 285-2002

(22) 25.02.2002

(71) Kováčik Daniel, Ing., Banská Bystrica, SK;

(72) Kováčik Daniel, Ing., Banská Bystrica, SK;

(54) Univerzálny urnový stĺp

(57) Urnový stĺp je viackomorový monolitický betónový monoblok, s povrchom \perp hladkým, kamenársky alebo plasticky upraveným, v strede stien a priehradok s oceľovou sieťovinou (3), v dolnej časti (5) je rozšírený, má 3 betónové priehradky (2) medzi 4 komorami, v hornej časti je prvá komora (8), ktorá má románsku alebo gotickú klenbu, z čelnej strany (9) je otvorená, zo zadnej strany je kruhový otvor (10) na sklenú vitráž (12), v strednej časti sú dve totožné komory (14) na uloženie úrn (15) s otvorenými čelnými stenami (16) na umiestnenie kamenných tabúľ (18) s textami, v dolnej časti je štvrtá komora (21), na čelnej strane s dvierkami (22) na uloženie náradia.

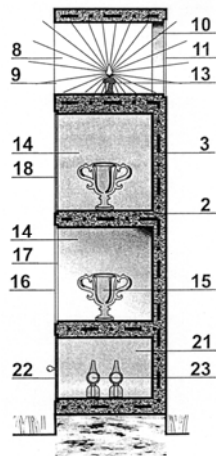

7 (51) E05B 27/00

(21) 1470-2002

(22) 23.01.2002

(31) A 239/2001

(32) 15.02.2001

(33) AT

(71) EVVA-WERK Spezialerzeugung von Zylinder- und Sicherheitsschlössern Gesellschaft m. b. H & Co., Kommanditgesellschaft, Wien, AT;

(72) Prunbauer Kurt, Herzogenburg, AT;

(74) Juran Svetozár, JUDr., Bratislava, SK;

(86) PCT/EP02/00627

(87) WO02/064921

(54) Valcová zámka s valcovým lôžkom a plochý kľúč k valcovej zámke

(57) Pri valcovej zámke s valcovým lôžkom (1) a v nej otočne uložených valcovým jadrom (2) opatreným kľúčovým kanálkom (4) a snímacími prvkami (25) na ovládacie plošky plochého kľúča (5) a blokovacími prvkami na zabránenie alebo umožnenie otáčaniu valcového jadra (2), má vo valcovom jadre (2) v rovine priečnej vzhľadom k pozdĺžnej strednej rovine (7) valcovej zámky usporiadanú posuvnú záchytku (26), ktorá na zúženej strane svojou zarážkou (27) presahuje kľúčový kanálik (4), pričom pohyb zarážky (27) je ovládateľný ovládacími plochami plochého kľúča (5) a silo zdvíhacej pružiny (35) medzi uzavieracou a uvoľňovacou polohou a pri neúplne zasunutom plochom kľúči (5) v uzavieracej polohe je tento svojím uzavieracím bokom (30) udržiavaný v západkovom vybraní (28) valcového lôžka (1). Plochý kľúč (5) pre takú valcovú zámku, ktorý je opatrený variačnými prvkami, ako sú uzávery a/alebo pozdĺžne profilové drážky a postranné profilové vybrania, je na svojom chrbte (38) opatrený uvoľňovacím vybráním (29), na ktoré nadväzuje uzavierací bok (30) smerujúcim k hrotu plochého kľúča (5).

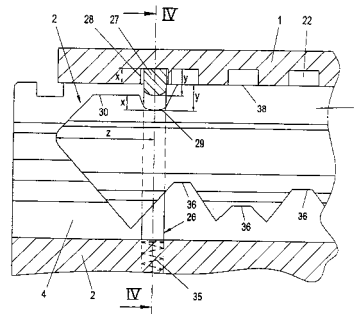

7 (51) E05B 49/00

(21) 1446-2002

(22) 09.03.2001

(31) 0000794-8

(32) 10.03.2000

(33) SE

(71) ASSA ABLOY AB, Stockholm, SE;

(72) Lidén Inge, Eskilstuna, SE; Norberg Rolf, Täby, SE; Magnusson Björn, Tumba, SE; Sivonen Hannu, Marjoavaara, FI; Brennecke Gudrun, Berlin, DE; Chanel Christophe, Berlin, DE; Krühn Jürgen, Berlin, DE; Kikebusch Bernd, Berlin, DE; Lefebvre Arnaud, Troyes, FR;

(74) Majlingová Marta, Ing., Bratislava, SK;

(86) PCT/SE01/00500

(87) WO01/66887

(54) Elektromechanické kľúčové a zámkové zariadenie, uzamykací systém a spôsob aktualizácie autorizačnej informácie zámkového zariadenia uzamykacieho systému

(57) Kľúčové a zámkové zariadenie zahrnuje kľúč (101) a samostatnú zámku (20). Kľúč má elektronický obvod (101a) s prvou pamäťou (101b) a prvým kontaktom (101c). Zámka (20) má elektronický obvod (20a) s druhými pamäťovými prostriedkami (20b) a druhými kontaktnými prostriedkami (20c), usporiadanými tak, aby spolupôsobili s prvými kontaktnými prostried-

kami (101c). Tiež je tu blokovací mechanizmus (20d), prispôsobený tak, aby blokoval činnosť zámky, kým sa do zámky nevloží autorizovaný kľúč. Pamäť kľúča zapamätá verejnú identifikačnú položku kľúča, ktorá identifikuje skupinu kľúčov, ktoré majú identické mechanické kódy. V pamäti zámky je vytvorený zoznam verejných a tajných identifikačných položiek autorizovaných kľúčov a zoznam verejných identifikačných položiek neautorizovaných kľúčov. Kľúč je autorizovaný, ak sú jeho verejná a tajná identifikačná položka prítomné v zozname autorizovaných kľúčov a jeho verejná identifikačná položka je neprítomná v zozname neautorizovaných kľúčov. To poskytuje ľahký a flexibilný spôsob autorizácie kľúčových a zámkových zariadení a pridania nových kľúčov k systému.

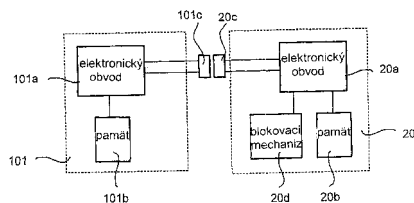

7 (51) E05B 65/10

(21) 457-2003

(22) 20.09.2001

(31) 00/12033

(32) 21.09.2000

(33) FR

(71) JPM SAS, Moulins, FR;

(72) Fonteneau Bertrand, Moulins, FR; Acheron Thierry, Moulins, FR; Baillia-Prel Quentin, Moulins, FR; Berger Pascal, Marigny, FR; Bernard Thierry, Avermes, FR; Bijon Jean-Paul, Neuilly le Real, FR; Coltel Gilles, Besson, FR; Lecointe Xavier, Moulins, FR; Sallet Eric, Albertville, FR;

(74) ROTT, RŮŽIČKA & GUTTMANN, v. o. s., Bratislava, SK;

(86) PCT/FR01/02927

(87) WO02/25041

(54) Mechanizmus na ovládanie dverí, najmä so závorou otvárajúcou sa samočinne pri vzniku paniky

(57) Mechanizmus na ovládanie dverí, predovšetkým určených na spojenie so závorou naprieč dverí otvárajúcou samočinne strelku pri nápore na dvere (pri panike). Mechanizmus obsahuje otočnú závoru (26) vybavenú drážkou (27), pomocou ktorej môže spolupracovať so zadržovačom (13) zaisťujúcim otočnú závoru (26), otočnú vačku (35) na zabránenie otáčania otočnej závoru (26) smerom do tzv. voľnej – únikovej polohy a člen (45) na ovládanie vačky (35), aby sa uvoľnila otočná závoru (26).

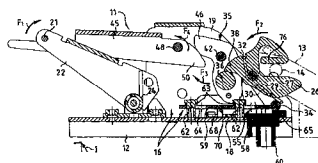

7 (51) E06B 3/273

(21) 1322-2002

(22) 26.03.2001

(31) 100 15 986.9

(32) 31.03.2000

(33) DE

(71) SCHÜCO International KG, Bielefeld, DE;

(72) Habicht Siegfried, Leopoldshöhe, DE;

(74) Bezák Marián, Ing., Bratislava, SK;

(86) PCT/EP01/03396

(87) WO01/75259

(54) Spôsob výroby zloženého profilu a zložený profil vyrobený týmto spôsobom

(57) Pri spôsobe sa spájajú najmenej jeden kovový profil (1, 2) a najmenej jeden izolačný profil (8), zapadajúci do úložnej drážky (4) kovového profilu (1, 2), pričom uvedený najmenej jeden kovový profil (1, 2) a uvedený najmenej jeden izolačný profil (8) sa navzájom usporiadajú v montážnom zariadení tak, že od seba odvrátene vonkajšie strany profilov sú od seba vzdialené o veľkosť požadovaného rozmeru. Kovové profily (1, 2) tlačia pružiacim prvkom (4, 14a, 14b), vytvoreným medzi izolačnými profilmi (8) a kovovými profilmi (1, 2) alebo samostatným pružiacim prvkom (13), proti vodiacim plochám alebo valčekom montážneho zariadenia alebo sa poloha profilov relatívne proti sebe nastavuje upínacími mechanizmami na požadovaný rozmer, pričom poloha uvedeného najmenej jedného kovového profilu (1, 2) sa fixuje relatívne k uvedenému najmenej jednému izolačnému profilu (8) pritvarovaním/nalisovaním stenových členov (7, 24) na izolačné profily. Ďalej je navrhnutý zložený profil, pri ktorom je poloha uvedeného najmenej jedného kovového profilu (1, 2) relatívne proti uvedenému najmenej jednému izolačnému profilu (8) fixovaná pritvarovaním/nalisovaním stenových členov (7, 24) na izolačné profily.

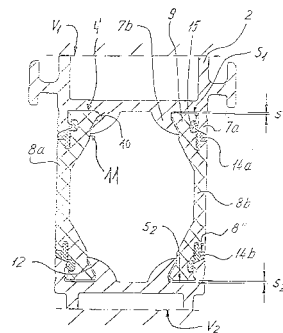

7 (51) E06B 3/663, 3/66, 3/673

(21) 1465-2002

(22) 11.04.2001

(31) 00/05012

(32) 13.04.2000

(33) FR

(71) SAINT-GOBAIN GLASS FRANCE S. A., Courbevoie, FR;

(72) Demars Yves, Clermont, FR; Elluin Jean-Christophe, Choisy au Bac, FR; Vidal Boris, Thourotte, FR;

(74) Hörmann Tomáš, Ing., Bratislava, SK;

(86) PCT/FR01/01106

(87) WO01/79644

(54) Izolačné zasklenie a spôsob jeho výroby

(57) Izolačné zasklenie obsahujúce aspoň dve sklenené tabuľky (10, 11), ktoré sú oddelené dutinou (12) vyplnenou plynom, vložku (2) slúžiacu na oddelenie dvoch sklenených tabuliek a majúcu vnútornú plochu (20) naproti vyplnenej plynom a protifaľnú vonkajšiu plochu (21), ako i tesniace prostriedky (3) naproti vnútrajšku zasklenia, vyznačujúce sa tým, že vložka (2) je prítomná vo forme v podstate plochého profilu, ktorý obťáča obvod zasklenia tak, že jeho vnútorná plocha (20) je prítlačná proti okrajom (10a, 11a) sklenených tabuliek a upevnená pomocou upevňovacích prostriedkov (4).

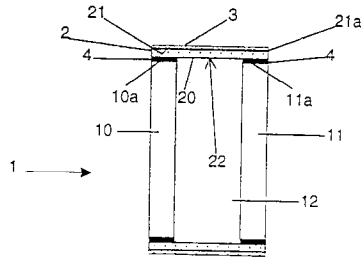

7 (51) E06B 3/67, B32B 17/00, E06B 9/24

(21) 1067-2001

(22) 26.07.2001

(71) Niko Igor, Ing., Kanianka, SK;

(72) Niko Igor, Ing., Kanianka, SK;

(54) Aktívny tepelnoizolačný okenný systém

(57) Aktívny tepelnoizolačný okenný systém zložený z rámu okna a z mnohovrstvových izolačných systémov vytvorených z fólií, alebo tenkých plátov tak, že vzdialenosť (X) medzi jednotlivými vrstvami plynnými vrstvami (Y) je možné meniť od nulovej polohy po maximálnu a tým spolu s počtom a hrúbkou plynných vrstiev meniť aj energetické a tepelnoizolačné vlastnosti celého systému.

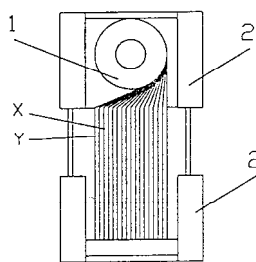

Trieda F

7 (51) F23B 1/00

(21) 373-2002

(22) 14.03.2002

(71) Žunko Nikolaj, Ing., CSc., Bratislava, SK;

(72) Žunko Nikolaj, Ing., CSc., Bratislava, SK;

(54) Spôsob zvýšenia účinnosti cementárenských pecí pri spaľovaní pneumatík

(57) Spôsob zvýšenia účinnosti cementárenských pecí pri spaľovaní pneumatík, vyplnením väčších pneumatík menšími, aby bolo možné jedným pracovným úkonom nakladača vložiť do pece palivo čo najväčšej hmotnosti bez podstatného

zvážšenia vonkajšieho objemu jednotlivjej dávky paliva a zvýšiť tým energetický zisk.

7 (51) F23C 10/00

(21) 429-2003

(22) 07.04.2003

(31) PV 2002-1173

(32) 04.04.2002

(33) CZ

(71) Ptáček Milan, Ing., Hranice, CZ;

(72) Ptáček Milan, Ing., Hranice, CZ;

(74) Juran Svetozár, JUDr., Bratislava, SK;

(54) Spôsob riadenia fluidných kotlov a roštových kotlov rekonštruovaných na fluidné spaľovanie

(57) Riešenie sa týka spôsobu riadenia fluidných kotlov a roštových kotlov rekonštruovaných na fluidné spaľovanie. Podstatou riešenia je, že sa pri podmienkach normálnej teploty a tlaku spaľovacím vzduchom privádzaným pod tlakom 3 000 až 12 000 Pa s rýchlosťou fluidácie 0,3 až 0,8 metrov za sekundu privedie do vznášania do výšky 30 až 80 cm nad dýzami fluidná vrstva z piesku s veľkosťou granúl od 0,6 do 2,5 mm, pričom sa teplota fluidnej vrstvy reguluje zmenou množstva do fluidnej vrstvy dodávaného paliva, ktoré sa miesi so zmesou spalín a vzduchu s celkovým prebytkom kyslíka 1,35 až 2,9, pričom výkon kotla sa reguluje množstvom spaľovacieho vzduchu privádzaného do fluidnej vrstvy.

7 (51) F23D 14/06, F24C 3/08

(21) 1-2003

(22) 15.06.2001

(31) MI2000A001523

(32) 06.07.2000

(33) IT

(71) SABAF S. p. A., Ospitaletto (BS), IT;

(72) Bettinzoli Angelo, Concesio (BS), IT;

(74) Beleščák Ladislav, Ing., Piešťany, SK;

(86) PCT/IB01/01053

(87) WO02/02991

(54) Horák s vnútorným rozdeľovačom

(57) Vynález sa týka horáka (1) na sporáky vhodného na spaľovanie plynu, pozostávajúceho najmenej z dvoch plynových vencov, z ktorých jeden veniec je v strede a najmenej jeden je po obvode, zmiešavacej komôrky (1) s Venturiho efektom, potrubia na vstup primárneho vzduchu a radiálneho potrubia (9) na prívod plynu/zmesi primárneho vzduchu k uvedenému najmenej jednému obvodovému vencu, zahŕňajúci teleso (3), hlaviciu (2) a deliaci prvok (4), ktorý rozdeľuje vnútorný priestor na potrubia na vstup primárneho vzduchu a potrubia na rozdeľovanie plynu/zmesi primárneho vzduchu.

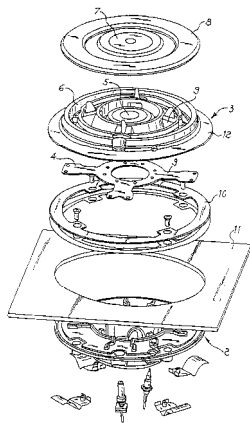
**7 (51) F41C 7/00, F41A 3/12****(21) 364-2002****(22) 13.03.2002**

(71) Lučanský Ján, Trenčín, SK; Tvrdý Peter, Ing., Trenčín, SK; Gašparík František, Trenčín, SK;

(72) Lučanský Ján, Trenčín, SK; Tvrdý Peter, Ing., Trenčín, SK; Gašparík František, Trenčín, SK;

(74) Dudová Tatiana, Trenčín, SK;

(54) Strelná zbraň s dynamickým záverom

(57) Strelná zbraň, najmä osobná obranná zbraň, pozostávajúca z telesa (1) s pažbičkou (35) a sklopovou oporou (38), ktoré obsahuje komoru záveru so záverom (5) a predpažbie (2) s hlavňou (3) v ktorom je osadená napínacia páka (14) záveru (5) s ťahadlom (16), spúšťový (27) a bicí (26) mechanizmus, záchyt zásobníka (18) a šachtu (4) na zásobník. Záver (5) je klzne uložený na spúšťovom kontajneri (24), ktorý obsahuje spúšťový mechanizmus (27), bicí mechanizmus (26), mechanickú poistku 34 kombinovanú s preradovačom (31), lúčik (47) a šachtu (4) na zásobník (42) so záchytným (18) zásobníka (42). Záver (5) je vedený centrálnym trňom (11). Spúšťový kontajner (24) je svojou zadnou časťou zasunutý do telesa (1) a jeho predná časť je prichytená v telese (1) prostredníctvom rozborného čapu (17). Rozborný čap (17) sa zasúva do otvoru (48) vytvoreného lícovaním v spúšťovom kontajneri (24) a telese (1). Predpažbie (2) je nasunuté na hlavni (3) naskrutkovanej vo fixačnej vložke (1a) a pevne rozoberateľne spojené s telesom (1) prostredníctvom vystreďovacej matice (6) naskrutkovanej na hlavni (3).

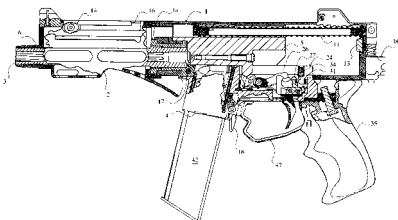
**7 (51) F41G 3/26****(21) 400-2003****(22) 28.07.2001**

(31) 100 50 691.7

(32) 13.10.2000

(33) DE

(71) STN ATLAS ELEKTRONIK GMBH, Bremen, DE;

(72) Bollweg Karsten, Hamburg, DE; Gallhuber Anton, Regensburg, DE;

(74) PATENTSERVIS BRATISLAVA, a. s., Bratislava, SK;

(86) PCT/EP01/08775

(87) WO02/31429

(54) Spôsob a zariadenie na simuláciu strelby

(57) Pri spôsobe na simuláciu strelby z hlavňovej zbrane sa na dosiahnutie väčších dosahov strelby ovládaním spúšte (19) na hlavňovej zbrani vysielajú laserových impulzov zostavený laserový lúč (24), vypočíta sa letová dráha (30) odpálenej virtuálnej strely a priebežne sa zisťujú odchýlky letovej dráhy od zamerania na cieľ v okamihu výstrelu. Prvý laserový lúč sa podľa odchýlok letovej dráhy natáča (261), meria sa čas letu (28) od cieľa reflektovaných laserových impulzov prvého laserového lúča a z toho sa určuje vzdialenosť cieľa (29). Pre túto vzdialenosť cieľa sa napríklad vypočítava čas letu odpálenej virtuálnej strely a porovnáva sa s časom, ktorý uplynul od okamihu výstrelu po príjem reflektovaných laserových impulzov, a pri zhode v rámci tolerančného rozpätia sa vyšle kódovaný druhý laserový lúč (25) v naposledy prvým laserovým lúčom zaujatom smere (262). Druhý laserový lúč je prijatý na cieľi a tam sa z polohy detektora na cieľi, prijímajúceho laserový lúč, a z odovzdaných kódovaných informácií vypočíta škoda, spôsobená zásahom.

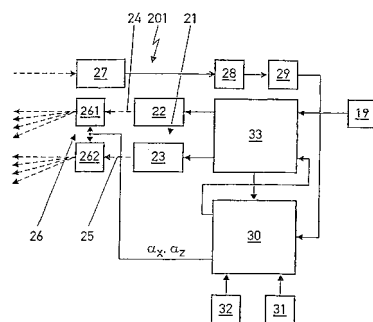
**Trieda G****7 (51) G01B 11/02, 11/26****(21) 352-2002****(22) 08.03.2002**

(71) Valkovič Vladimír, Volkovce, SK;

(72) Valkovič Vladimír, Volkovce, SK;

(54) Optické laserové meradlo

(57) Meradlo na meranie uhlov a dĺžok odrezkov materiálov rezaných motorovými a elektrickými píklami a rozbrusovačkami tvorené zdrojmi (1, 2) optických lúčov, ktorých optické lúče sa navzájom pretínajú a vytvárajú bod (10), podľa ktorého sa meria dĺžka odrezku materiálu. Podľa lúča zo zdroja (1) sa nastavuje uhol (9) rezu. Optické meradlo je trvale namontované na motorovej píkle, rozbrusovačke, zapína a vypína sa spínačom (5). Zdroje optických lúčov môžu byť napájané elektrickou energiou z batérie, elektromagnetickej cievky alebo elektrinou z rozvodnej siete.

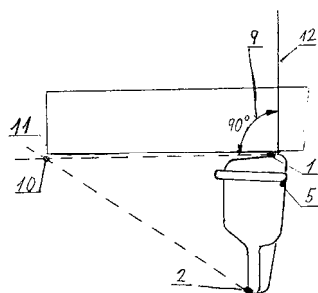

- 7 (51) G01M 17/007, G01B 5/00, G01M 17/04**
(21) 421-2003
 (22) 13.09.2001
 (31) VE2000A000043
 (32) 23.10.2000
 (33) IT
 (71) Rossato Eride, Mirano, IT;
 (72) Rossato Eride, Mirano, IT;
 (74) PATENTSERVIS BRATISLAVA, a. s., Bratislava, SK;
 (86) PCT/EP01/10556
 (87) WO02/35204
(54) Zariadenie na vykonávanie merania geometrie podvozka motorového vozidla
 (57) Zariadenie na vykonávanie merania geometrie podvozka motorového vozidla, na použitie na vozidlovom zdviháku, vyznačujúce sa tým, že obsahuje aspoň jednu jazdnú dráhu (4) v polohe zodpovedajúcej aspoň jednému kolesu (12, 40), dvojicu valčekov (20, 22; 50, 52), ktoré v kludovej polohe v podstate nevystupujú z povrchu jazdnej dráhy (4), ale môžu byť zdvihnuté na prilnutie ku kolesu (12, 40) na opačných stranách oblasti styku s uvedenou jazdnou dráhou, pričom dvojica valčekov (20, 22; 50, 52) je spojená s prostriedkami (26, 36; 42, 68) na spôsobenie ich posunu, pri ich zdvihnutí pozdĺž zodpovedajúcej jazdnej dráhy (4).

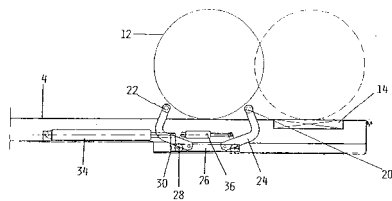

- 7 (51) G01N 33/24, A61K 35/02, 7/48**
(21) 1440-2002
 (22) 07.10.2002
 (71) Slovenské liečebné kúpele Piešťany, a. s., Piešťany, SK;
 (72) Fuska Ján, prof. Ing., DrSc., Bratislava, SK; Drábalek Ivan, Ing., Piešťany, SK; Proksa Bohumil, Ing., DrSc., Hlohovec, SK; Stančíková Mária, Ing., CSc., Piešťany, SK;
 (74) Holoubková Mária, Ing., Bratislava, SK;
(54) Spôsob hodnotenia predovšetkým antireumatických účinkov liečivého bahna
 (57) Spôsob hodnotenia predovšetkým antireumatických účinkov liečivého bahna zbaveného nadbytočnej vody je charakteristický tým, že sa liečivé bahno pripravené z mladého bahna zrecím procesom obsahujúceho v prevažnej miere sírne zlúčeniny, železité, mangánové a desulfikačné

baktérie, podrobí postupnej niekoľkostupňovej extrakcii účinných zložiek. Extrakcia v jednotlivých stupňoch sa uskutočňuje za stáleho miešania, najviac počas 24 hodín pri pomere liečivého bahna k extrahovadlu najmenej 1 : 1. V prvom stupni sa liečivé bahno extrahuje rozpúšťadlami miešateľnými s vodou, suspenzia sa prefiltruje a filtrát sa zníženého tlaku pri teplote najviac 50 °C zahustí za vzniku extraktu č.1. Extrakt č.1 sa následne v druhom stupni podrobí extrakcii za rovnakých podmienok ako v prvom stupni rozpúšťadlami obmedzene miešateľnými s vodou, suspenzia sa prefiltruje, filtrát sa zahustí, získaný extrakt č.2 sa vysuší, rozdrví a v treťom stupni za rovnakých podmienok ako v prvom a druhom stupni sa extrahuje rozpúšťadlami nemiešateľnými s vodou, filtrát sa zahustí za vzniku extraktu č.3. Extrakt č.3 sa podrobí ďalšej extrakcii nepolárnym rozpúšťadlom a po filtrácii suspenzie a zahustení filtrátu sa získa extrakt č.4. Biologická účinnosť extraktov z jednotlivých stupňov sa po rozpustení v organickom rozpúšťadle alebo jeho zmesi z vodou hodnotí po aplikácii na biologický model v prítomnosti vhodného substrátu.

- 7 (51) G01N 33/569**
(21) 1777-2002
 (22) 14.06.2001
 (31) 60/212 082, 60/280 811, 60/280 867
 (32) 15.06.2000, 02.04.2001, 02.04.2001
 (33) US, US, US
 (71) CHIRON CORPORATION, Emeryville, CA, US;
 (72) Chien David Y., Alamo, CA, US; Arcangel Philip, Oakland, CA, US; Tandeske Laura, San Leandro, CA, US; George-Nascimento Carlos, Walnut Creek, CA, US; Coit Doris, Petaluma, CA, US; Medina-Selby Angelica, San Francisco, CA, US;
 (74) Bezák Marián, Ing., Bratislava, SK;
 (86) PCT/US01/19369
 (87) WO01/96875
(54) Kombinačné stanovenie HCV antigén/protilátka
 (57) Kombinačná esej antigénu jadra HCV a protilátky NS3/4a, ktorá môže detegovať antigény aj protilátky prítomné vo vzorke s použitím jedného pevného nosiča, sa poskytuje spolu s pevnými nosičmi pre imunoesej na použitie pri tomto stanovení.

- 7 (51) G05D 11/13, F02D 9/00**
(21) 492-2003
 (22) 15.10.2001
 (31) 0025231.2
 (32) 14.10.2000
 (33) GB
 (71) Coventry University, Coventry, GB;
 (72) Burnham Keith J., Coventry, GB; Grant Marcus Paul, Coventry, GB;
 (74) PATENTSERVIS BRATISLAVA, a. s., Bratislava, SK;
 (86) PCT/GB01/04586
 (87) WO02/33499

- (54) **Spôsob a systém na reguláciu pomeru premenného parametra prívodu a nastaviteľného parametra zadrživania v procese riadenia týchto parametrov**
- (57) V spôsobe a systéme na riadenie pomeru vzduch/plyn v spaľovacom zariadení s prívodom jedného tekutého média a zadrživáním druhého tekutého média sú monitorované parametre prívodu a zadrživania na vytvorenie signálov reprezentujúcich hodnoty týchto parametrov. Tie sú porovnávané na vytvorenie chybového signálu predstavujúceho odchýlku pomeru týchto parametrov od vopred nastaveného pomeru. Parameter zadrživania sa nastavuje s cieľom znížiť odchýlku v odpovedi na odchýlku presahujúcu vopred nastavenú odchýlku.

7 (51) G07C 9/00

(21) **454-2003**

(22) 11.10.2001

(31) RM2000A000549, RM2001U000012

(32) 16.10.2000, 29.01.2001

(33) IT, IT

(71) ITALDATA INGEGNERIA DELL'IDEA S. P. A., Roma, IT;

(72) Boccacci Roberto, Roma, IT;

(74) PATENTSERVIS BRATISLAVA, a. s., Bratislava, SK;

(86) PCT/IT01/00516

(87) WO02/33664

(54) **Periférne zariadenie na získavanie biometrických a osobných dát najmä s cieľom pripraviť osobné doklady**

- (57) Periférne zariadenie na získavanie biometrických a osobných dát, obsahujúce v jednom obale zariadenie na identifikáciu operátora a autorizáciu jeho činnosti; prvú videokameru, ktorá sníma skutočné fotografie osoby žiadajúcej o daný doklad; druhú videokameru na získavanie osobných charakteristík umiestnených na karte, a zariadenie na snímanie odtlačkov prstov; a videospínač a spínač zdroja.

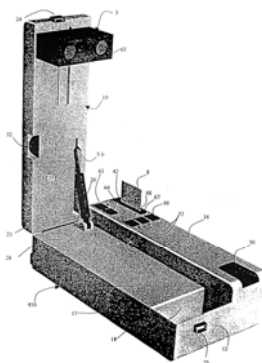

- (71) SALTEK s. r. o., Ústí nad Labem, CZ;
- (72) Dudáš Jozef, RNDr., CSc., Praha - Háje, CZ;
- Suchý Jaromír, Ing., Ústí nad Labem, CZ;
- (74) Holoubková Mária, Ing., Bratislava, SK;

(54) **Koaxiálna bleskoistka**

- (57) Koaxiálna bleskoistka s pripojovacím koaxiálnym káblom (5) je tvorená telesom (7) prispôbeným na vstupnej a výstupnej strane na pripojenie s pripojovacím koaxiálnym káblom (5) vybaveným konektorom (9) na pripojenie k chránenému zariadeniu, kde v pozdĺžnej osi telesa (7) je umiestnený stredný vodič (4) koaxiálnej bleskoistky. Teleso (7) koaxiálnej bleskoistky je aspoň na jednej zo strán na pripojenie k chránenému zariadeniu vybavené pevne pripojenou súosovou dutou valcovou redukciou (1). V jej dutine je umiestnený stredný vodič (2) koaxiálneho kábla (5) s izoláciou (3). Tento stredný vodič (2) je vnútri telesa (7) priamo spojený so stredným vodičom (4) koaxiálnej bleskoistky. Vonkajší koniec valcovej redukcie (1) je vybavený vo svojej pozdĺžnej osi valcovým výstupkom (11) na navlečenie a zaistenie tienenia koaxiálneho kábla (5). V dutine telesa (7) koaxiálnej bleskoistky je súosovo okolo stredného vodiča (4) koaxiálnej bleskoistky umiestnený izolačný krúžok (6) na vycentrovanie tohto stredného vodiča (4) koaxiálnej bleskoistky, izolačného krúžku (6) a dutiny telesa (7) sú v mieste vzájomného styku upravené na impedančné prispôbenie menovitej impedancii koaxiálnej bleskoistky.

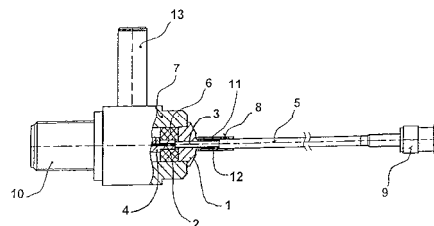

Trieda H

7 (51) H01C 7/12, 8/04, H01T 4/04

(21) **785-2002**

(22) 03.06.2002

(31) PV 2002-1071

(32) 26.03.2002

(33) CZ

(51)	(21)	(51)	(21)	(51)	(21)
A01N 47/24	762-2003	B66B 15/04	692-2003	C07D 498/08	386-2003
A23D 7/00	696-2003	C02F 3/00	406-2002	C07H 15/26	770-2003
A24D 3/04	801-2003	C07C 43/215	622-2003	C07J 41/00	551-2003
A47G 1/00	481-2003	C07C 67/58	453-2003	C07K 14/52	847-2003
A47J 31/00	577-2003	C07C 209/68	430-2002	C07K 16/00	213-2003
A47J 31/40	529-2003	C07C 237/46	656-2003	C07K 16/18	1221-2002
A47J 31/40	646-2003	C07C 309/65	344-2003	C07K 16/28	567-2003
A61K 7/00	633-2003	C07C 317/32	829-2003	C08F 210/00	449-2002
A61K 7/043	102-2003	C07C 317/44	224-2003	C08F 214/00	448-2002
A61K 9/00	515-2003	C07C 323/60	279-2003	C08L 95/00	835-2003
A61K 9/00	561-2003	C07D 207/34	832-2003	C12N 1/20	624-2003
A61K 9/14	856-2002	C07D 209/00	45-2002	C12N 15/12	471-2003
A61K 9/22	355-2003	C07D 211/46	1794-2002	C21D 8/12	756-2003
A61K 9/72	527-2003	C07D 211/66	1625-2001	C21D 8/12	757-2003
A61K 31/00	657-2003	C07D 213/74	433-2003	C21D 8/12	758-2003
A61K 31/00	664-2003	C07D 213/74	818-2003	C23C 22/46	544-2003
A61K 31/00	277-2003	C07D 215/227	299-2003	D01D 5/08	448-2003
A61K 31/165	439-2003	C07D 217/14	578-2003	D01F 8/12	612-2003
A61K 31/197	768-2003	C07D 219/04	193-2003	D04H 1/00	60-2003
A61K 31/46	741-2003	C07D 231/06	308-2003	D21H 21/10	459-2003
A61K 31/505	473-2003	C07D 233/00	434-2003	E01F 9/011	1318-2001
A61K 31/505	807-2003	C07D 239/94	771-2003	E02D 27/50	1395-2001
A61K 31/519	819-2003	C07D 239/94	231-2003	E03F 5/04	1558-2002
A61K 31/519	808-2003	C07D 239/96	1057-2002	E04B 1/41	1824-2002
A61K 31/56	475-2003	C07D 263/62	583-2003	E04B 1/74	1696-2001
A61K 38/17	562-2003	C07D 295/18	547-2003	E04B 5/36	970-2002
A61K 47/00	694-2003	C07D 307/79	728-2003	E04C 1/00	1084-2001
A61K 47/18	606-2003	C07D 311/18	310-2002	E04C 1/00	1241-2001
A61K 47/40	672-2003	C07D 311/30	309-2002	E04C 1/00	1697-2001
A61K 49/00	157-2003	C07D 311/86	311-2002	E04C 1/40	1053-2001
A61L 27/20	822-2003	C07D 333/64	490-2003	E04C 2/36	64-2003
A61P 5/00	290-2003	C07D 401/04	566-2003	E04C 3/16	231-2002
B01D 9/00	739-2003	C07D 401/06	934-2003	E04D 13/03	485-2002
B01D 17/02	786-2003	C07D 401/14	1228-2002	E04F 13/14	1593-2002
B01J 19/24	223-2003	C07D 403/12	517-2003	E04F 15/04	316-2003
B05B 11/00	640-2003	C07D 403/12	1088-2002	E04H 13/00	285-2002
B22C 1/18	607-2003	C07D 405/14	154-2003	E05B 27/00	1470-2002
B22D 18/04	24-2003	C07D 409/12	366-2003	E05B 49/00	1446-2002
B22D 41/16	1786-2002	C07D 413/10	769-2003	E05B 65/10	457-2003
B22D 41/50	588-2003	C07D 417/12	1714-2002	E06B 3/273	1322-2002
B23B 3/00	516-2002	C07D 451/00	526-2003	E06B 3/663	1465-2002
B27B 31/00	836-2003	C07D 451/10	935-2003	E06B 3/67	1067-2001
B31B 1/28	846-2003	C07D 471/00	39-2003	F23B 1/00	373-2002
B60B 21/00	466-2003	C07D 471/04	710-2003	F23C 10/00	429-2003
B60G 17/00	267-2003	C07D 471/04	713-2003	F23D 14/06	1-2003
B60K 26/02	526-2001	C07D 471/04	714-2003	F41C 7/00	364-2002
B60K 37/00	367-2003	C07D 471/04	591-2003	F41G 3/26	400-2003
B60R 13/02	132-2003	C07D 477/20	897-2003	G01B 11/02	352-2002
B62D 25/00	369-2003	C07D 487/04	750-2003	G01M 17/007	421-2003
B63B 9/00	254-2003	C07D 487/04	830-2003	G01N 33/24	1440-2002
B65B 31/04	455-2003	C07D 487/04	414-2003	G01N 33/569	1777-2002
B65B 61/20	358-2003	C07D 487/04	415-2003	G05D 11/13	492-2003
B65D 19/40	424-2003	C07D 491/04	534-2003	G07C 9/00	454-2003
B65D 23/08	500-2003	C07D 495/00	843-2003	H01C 7/12	785-2002
B65D 88/54	845-2003	C07D 495/04	1770-2002		

FG4A

Udelené patenty

(11)	(51)	(11)	(51)	(11)	(51)	(11)	(51)
283582	C02F 3/30	283595	B66F 11/04	283608	C07D 405/12	283621	C07D 491/048
283583	B29C 33/34	283596	A61K 9/127	283609	F16K 15/04	283622	B01J 8/24
283584	A61K 38/47	283597	A61K 9/20	283610	B65D 81/32	283623	B01D 53/50
283585	F25C 1/24	283598	B65D 41/34	283611	B02C 15/06	283624	C08K 5/13
283586	F25D 11/02	283599	C21D 8/12	283612	C03C 3/076	283625	C07D 213/04
283587	B41F 17/02	283600	B01F 7/16	283613	C07J 7/00	283626	A61K 9/26
283588	B22D 41/56	283601	H02M 3/28	283614	A01N 43/54	283627	G01N 33/483
283589	C07D 495/04	283602	A61K 9/00	283615	A01N 43/54	283628	E04F 19/04
283590	H02K 7/00	283603	A01G 7/00	283616	A47L 9/24	283629	B65D 71/00
283591	C07D 311/20	283604	F23N 3/00	283617	A47L 9/02	283630	C07K 16/06
283592	B60B 37/12	283605	B65D 75/00	283618	D01F 2/00		
283593	B01D 39/16	283606	B05B 1/00	283619	C07H 17/00		
283594	C07D 491/22	283607	C21B 13/14	283620	C07F 9/60		

7 (51) A01G 7/00, C12N 5/00, A01H 1/00, C12N 15/81

(11) 283603

(21) 1438-89

(22) 07.03.1989

(24) 07.10.2003

(31) 165 665

(32) 08.03.1988

(33) US

(40) 06.12.1995

(73) Syngenta Participations AG, Basel, CH;

(72) Horn Michael E., Woodland, CA, US; Harms Christian T., Chapel Hill, NC, US; Shillito Raymond D., Dr., Chapel Hill, NC, US;

(74) Čechvalová Dagmar, Bratislava, SK;

(54) Embryogénna bunková kultúra odvodená od lipnicových rastlín podčeľade Pooideae, spôsob prípravy protoplastov a bunkovej kultúry schopných regenerácie na kompletné rastliny, spôsob regenerácie uvedených lipnicových rastlín, lipnicovité rastliny, ich propaguly a potomstvo.

7 (51) A01N 43/54 // (A01N 43/54, 43:84, 43:40)

(11) 283615

(21) 44-2000

(22) 24.06.1994

(24) 07.10.2003

(31) 1920/93-9, 2154/93-0, 1306/94-9

(32) 28.06.1993, 16.07.1993, 27.04.1994

(33) CH, CH, CH

(40) 12.01.1995

(73) Syngenta Participations AG, Basel, CH;

(72) Zeun Ronald, Dr., Neuenburg, DE; Knauf-Beiter Gertrude, Dr., Ehrenkirchen, DE; Küng Ruth B., Allschwil, CH;

(74) Čechvalová Dagmar, Bratislava, SK;

(54) Mikrobicídny prostriedok na ochranu rastlín, jeho použitie, spôsob potláčania chorôb rastlín a rastlinný propagačný materiál ošetrený týmto spôsobom

7 (51) A01N 43/54 // (A01N 43/54, 43:84, 43:40)

(11) 283614

(21) 767-94

(22) 24.06.1994

(24) 07.10.2003

(31) 1920/93-9, 2154/93-0, 1306/94-9

(32) 28.06.1993, 16.07.1993, 27.04.1994

(33) CH, CH, CH

(40) 12.01.1995

(73) Syngenta Participations AG, Basel, CH;

(72) Zeun Ronald, Dr., Neuenburg, DE; Knauf-Beiter Gertrude, Dr., Ehrenkirchen, DE; Küng Ruth, Allschwil, CH;

(74) Čechvalová Dagmar, Bratislava, SK;

(54) Mikrobicídny prostriedok na ochranu rastlín, jeho použitie, spôsob potláčania chorôb rastlín a rastlinný propagačný materiál

7 (51) A47L 9/02, 9/24

(11) 283617

(21) 204-2003

(22) 08.02.1995

(24) 07.10.2003

(31) P 44 03 950.6

(32) 08.02.1994

(33) DE

(40) 06.12.1995

(73) VORWERK & CO. INTERHOLDING GmbH, Wuppertal, DE;

(72) Arnold Hans-Peter, Wülfrath, DE; Jacobs Carsten, Dr., Gevelsberg, DE; Diedonné Stephan Peter, Herne, DE;

(74) ROTT, RŮŽIČKA & GUTTMANN, v. o. s., Bratislava, SK;

(54) Zástrčkový adaptér na nasávacie potrubie vysávača prachu

7 (51) A47L 9/24

(11) 283616

(21) 180-95

(22) 08.02.1995

(24) 07.10.2003

(31) P 44 03 950.6

(32) 08.02.1994

(33) DE

(40) 06.12.1995

- (73) VORWERK & CO. INTERHOLDING GmbH, Wuppertal, DE;
 (72) Arnold Hans-Peter, Wülfrath, DE; Jacobs Carsten, Dr., Gevelsberg, DE; Diedonné Stephan Peter, Herne, DE;
 (74) ROTT, RŮŽIČKA & GUTTMANN, v. o. s., Bratislava, SK;
(54) Pripájacia zástrčka na nasávacie potrubie

7 (51) A61K 9/00, 31/70

- (11) 283602**
 (21) 1370-2000
 (22) 11.03.1999
 (24) 07.10.2003
 (31) MI98A000555
 (32) 19.03.1998
 (33) IT
 (40) 11.06.2001
 (73) AZIENDE CHIMICHE RIUNITE ANGELINI FRANCESCO A.C.R.A.F. S.p.A., Roma, IT;
 (72) Cavallo Giovanni, Ostia (Roma), IT; Campana Alberto, Roma, IT; Marchitto Leonardo, Cupra Marittima (Ascoli Piceno), IT; Pinza Mario, Corsico (Milano), IT;
 (74) Bezák Marián, Ing., Bratislava, SK;
 (86) PCT/EP99/01624
 (87) WO99/47120
(54) Očný roztok obsahujúci glykogén

7 (51) A61K 9/127, 38/19

- (11) 283596**
 (21) 1260-97
 (22) 28.03.1996
 (24) 07.10.2003
 (31) 08/414 161
 (32) 31.03.1995
 (33) US
 (40) 11.06.1999
 (73) Amgen Inc., Thousand Oaks, CA, US;
 (72) Collins David David, Thousand Oaks, CA, US; Cha Younsik, Thousand Oaks, CA, US; Brems David David, Newbury Park, CA, US;
 (74) Bušová Eva, JUDr., Bratislava, SK;
 (86) PCT/US96/04261
 (87) WO96/29989
(54) Lipozóm-cytokínová kompozícia a spôsob jej prípravy

7 (51) A61K 9/20

- (11) 283597**
 (21) 191-98
 (22) 16.08.1996
 (24) 07.10.2003
 (31) 9517062.7
 (32) 18.08.1995
 (33) GB
 (40) 09.09.1998
 (73) R.P. SCHERER LIMITED, Swindon, Wiltshire, GB;
 (72) Johnson Edward Stewart, Ruscombe, Berkshire, GB; Clarke Anthony, Henley-on-Thames, Oxfordshire, GB; Green Richard David, Marlborough, Wiltshire, GB;
 (74) PATENTSERVIS BRATISLAVA, a. s., Bratislava, SK;

(86) PCT/GB96/02020

(87) WO97/06786

(54) Farmaceutický prípravok na orálne podanie, spôsob jeho prípravy a jeho použitie, farmaceutický produkt a súprava

7 (51) A61K 9/26, 9/20, 31/44

- (11) 283626**
 (21) 301-96
 (22) 07.06.1995
 (24) 07.10.2003
 (31) 9402433-8, 9402432-0
 (32) 08.07.1994, 08.07.1994
 (33) SE, SE
 (40) 10.09.1997
 (73) AstraZeneca AB, Södertälje, SE;
 (72) Bergstrand Pontus John Arvid, Göteborg, SE; Lövgren Kurt Ingmar, Mölnlycke, SE;
 (74) Žovicová Viera, Mgr., Bratislava, SK;
 (86) PCT/SE95/00677
 (87) WO96/01623
(54) Multijednotková tabletovaná dávková forma, spôsob jej prípravy a jej použitie

7 (51) A61K 38/47, 38/40 // (A61K 38/47, 31:70)

- (11) 283584**
 (21) 1544-99
 (22) 06.05.1998
 (24) 07.10.2003
 (31) MI97A001119
 (32) 14.05.1997
 (33) IT
 (40) 14.08.2000
 (73) AZIENDE CHIMICHE RIUNITE ANGELINI FRANCESCO A. C. R. A. F. S. p. A., Roma, IT;
 (72) Pompei Raffaello, Quartu Sant'Elena, IT; Pinza Mario, Corsico, IT;
 (74) Bezák Marián, Ing., Bratislava, SK;
 (86) PCT/EP98/02797
 (87) WO98/51334
(54) Farmaceutický prostriedok s antivírusovým účinkom obsahujúci kyselinu glycyrrhizovú a aspoň jeden proteín prejavujúci antivírusový účinok

7 (51) B01D 39/16, 46/24

- (11) 283593**
 (21) 1383-99
 (22) 09.04.1998
 (24) 07.10.2003
 (31) 197 15 196.5
 (32) 11.04.1997
 (33) DE
 (40) 14.08.2000
 (73) Herding GmbH Filtertechnik, Amberg, DE;
 (72) Herding Walter, Hahnbach, DE; Raabe Wolfgang, Amberg, DE;
 (74) Bušová Eva, JUDr., Bratislava, SK;
 (86) PCT/EP98/02110
 (87) WO98/46327
(54) Filtračný prvok zo spekaných plastových častíc

7 (51) B01D 53/50, 53/79**(11) 283623**

(21) 1125-99

(22) 26.02.1998

(24) 07.10.2003

(31) 08/807 867

(32) 26.02.1997

(33) US

(40) 14.02.2000

(73) ALSTOM Power Inc., Windsor, CT, US;

(72) Doughty Joseph V., Knoxville, TN, US;

(74) ROTT, RŮŽIČKA & GUTTMANN, v. o. s., Bratislava, SK;

(86) PCT/US98/04426

(87) WO98/37947

(54) Rozprašovací zariadenie na čistenie za mokra a spôsob odstraňovania oxidov síry zo spaľín**7 (51) B01F 7/16, 1/00, B01J 19/18, C05B 1/00****(11) 283600**

(21) 1647-99

(22) 22.05.1998

(24) 07.10.2003

(31) 97/06783

(32) 03.06.1997

(33) FR

(40) 16.05.2000

(73) GRANDE PAROISSE S.A., Puteaux, FR;

(72) Limousin Laurent, Tournefeuille, FR; Peudpiece Jean-Bernard, Mont Saint-Aignan, FR; Le Mat Armand, Bardouville, FR;

(74) Majlingová Marta, Ing., Bratislava, SK;

(86) PCT/FR98/01030

(87) WO98/55213

(54) Zariadenie na prípravu sulfo-močovinového reaktanta**7 (51) B01J 8/24, 19/26, B05B 1/14, 1/34, 7/04, B05D 1/26, C08F 10/00, 2/34****(11) 283622**

(21) 537-99

(22) 22.10.1997

(24) 07.10.2003

(31) 9622715.2

(32) 31.10.1996

(33) GB

(40) 14.02.2000

(73) BP CHEMICALS LIMITED, London, GB;

(72) Newton David, Guildford, Surrey, GB; Power Michael Bernard, London, GB;

(74) Bušová Eva, JUDr., Bratislava, SK;

(86) PCT/GB97/02931

(87) WO98/18548

(54) Dýza na atomizáciu tekutiny vo fluidnom lôžku**7 (51) B02C 15/06****(11) 283611**

(21) 1392-99

(22) 15.04.1997

(24) 07.10.2003

(40) 12.06.2000

(73) FCB, Montreuil, FR;

(72) Chevalier Philippe, Boissets, FR; Cordonnier Alain, Lille, FR; Lagache Philippe, Marcq-en-Baroeul, FR; Obry Christophe, Santes, FR;

(74) PATENTSERVIS BRATISLAVA, a. s., Bratislava, SK;

(86) PCT/FR97/00680

(87) WO98/46356

(54) Zdokonalenie drviča s prstencovitým bubnom a s drviacim valcom**7 (51) B05B 1/00, 1/02****(11) 283606**

(21) 527-2000

(22) 11.04.2000

(24) 07.10.2003

(40) 03.12.2001

(73) Chrobák Július, doc. Ing., CSc., Košice, SK;

(72) Chrobák Július, doc. Ing., CSc., Košice, SK;

(74) Regina Ivan, Ing., Košice, SK;

(54) Spôsob zvýšenia dostreku kontinuálneho aerosólového lúča**7 (51) B22D 41/56****(11) 283588**

(21) 1097-98

(22) 12.02.1997

(24) 07.10.2003

(31) 96/02656

(32) 22.02.1996

(33) FR

(40) 12.07.1999

(73) VESUVIUS FRANCE S. A., Feignies, FR;

(72) Richard François-Noël, Nancy, FR;

(74) Bušová Eva, JUDr., Bratislava, SK;

(86) PCT/EP97/00634

(87) WO97/30807

(54) Menič rúrok a rúrkové a doskové ústrojenstvo na menič rúrok**7 (51) B29C 33/34, B29D 30/06****(11) 283583**

(21) 1442-95

(22) 16.11.1995

(24) 07.10.2003

(31) 6-285237, 7-177492

(32) 18.11.1994, 13.07.1995

(33) JP, JP

(40) 02.10.1996

(73) Mitsubishi Jukogyo Kabushiki Kaisha, Chiyodaku, Tokyo, JP;

(72) Irie Nobuhiko, Nagasaki-shi, Nagasaki-ken, JP; Muta Teruaki, Nagasaki-shi, Nagasaki-ken, JP;

(74) Bezák Marián, Ing., Bratislava, SK;

(54) Dopravné zariadenie foriem na pneumatiky**7 (51) B41F 17/02, B42D 1/00****(11) 283587**

(21) 1045-97

(22) 07.02.1996

(24) 07.10.2003

(31) 9502525.0

(32) 09.02.1995

(33) GB

(40) 05.08.1998

- (73) De Troz Vincent, Thorembais-les-Béguines, BE;
 (72) De Troz Vincent, Thorembais-les-Béguines, BE;
 (74) PATENTSERVIS BRATISLAVA, a. s., Bratislava, SK;
 (86) PCT/IB96/00092
 (87) WO96/24491
(54) Spôsob zabezpečenia aspoň jedného znaku na okrajoch množstva stohov a prístroj na jeho vykonanie

7 (51) B60B 37/12

- (11) 283592**
 (21) 1679-96
 (22) 23.06.1995
 (24) 07.10.2003
 (31) 94022342
 (32) 01.07.1994
 (33) RU
 (40) 04.06.1997
 (73) Vinnik Leonid Vladimirovič, Moskva, RU; Fridberg Arkadij Moiseevič, Moskva, RU;
 (72) Fridberg Arkadij Moiseevič, Moskva, RU; Vinnik Leonid Vladimirovič, Moskva, RU;
 (74) Bezák Marián, Ing., Bratislava, SK;
 (86) PCT/RU95/00135
 (87) WO96/01188
(54) Dvojkolesie pre koľajové vozidlá

7 (51) B65D 41/34

- (11) 283598**
 (21) 444-99
 (22) 07.10.1997
 (24) 07.10.2003
 (31) 2448/96
 (32) 09.10.1996
 (33) CH
 (40) 01.07.2003
 (73) Corvaglia Product Development, Kaltenbach, CH;
 (72) Corvaglia Romeo, Tägerwilen, CH;
 (74) PATENTSERVIS BRATISLAVA, a. s., Bratislava, SK;
 (86) PCT/CH97/00377
 (87) WO98/15465
(54) Skrutkový uzáver na fľaše s bezpečnostným a ochranným príčkom

7 (51) B65D 71/00

- (11) 283629**
 (21) 1038-98
 (22) 17.01.1997
 (24) 07.10.2003
 (31) 08/597 752
 (32) 07.02.1996
 (33) US
 (40) 12.03.1999
 (73) THE MEAD CORPORATION, Dayton, OH, US;
 (72) Bates Aaron, Marietta, GA, US;
 (74) PATENTSERVIS BRATISLAVA, a. s., Bratislava, SK;
 (86) PCT/US97/00702
 (87) WO97/29026
(54) Niekoľkoverstvé držadlo obalového zloženého nosiča

7 (51) B65D 75/00

- (11) 283605**
 (21) 819-97
 (22) 19.12.1995
 (24) 07.10.2003
 (31) 08/361 346
 (32) 21.12.1994
 (33) US
 (40) 14.01.1998
 (73) The Mead Corporation, Dayton, OH, US;
 (72) Bakx Martinus C. M., Goes, NL;
 (74) PATENTSERVIS BRATISLAVA, a. s., Bratislava, SK;
 (86) PCT/US95/16484
 (87) WO96/19393
(54) Nosič výrobkov svorkového typu

7 (51) B65D 81/32

- (11) 283610**
 (21) 278-99
 (22) 27.08.1997
 (24) 07.10.2003
 (31) 196 35 833.7
 (32) 04.09.1996
 (33) DE
 (40) 10.09.1999
 (73) HENKEL KOMMANDITGESELLSCHAFT AUF AKTIEN, Düsseldorf, DE;
 (72) Kelders Jan, DL Drunen, NL; Lepsius Tilwin, Düsseldorf, DE; Boes Erwin, ST Helmond, NL;
 (74) Majlingová Marta, Ing., Bratislava, SK;
 (86) PCT/EP97/04659
 (87) WO98/09886
(54) Sústava nádržíek a spôsob vzájomného zmiešavania látok

7 (51) B66F 11/04

- (11) 283595**
 (21) 1170-98
 (22) 25.02.1997
 (24) 07.10.2003
 (31) 08/607 346
 (32) 26.02.1996
 (33) US
 (40) 11.02.1999
 (73) SKYJACK EQUIPMENT, INC., Atlantic, IA, US;
 (72) Cullity Richard E., Atlantic, IA, US;
 (74) ROTT, RŮŽIČKA & GUTTMANN, v. o. s., Bratislava, SK;
 (86) PCT/US97/02884
 (87) WO97/31857
(54) Zostava kĺbového teleskopického výložníka s priechodným kĺbovým spojom

7 (51) C02F 3/30, 3/12

- (11) 283582**
 (21) 1010-95
 (22) 07.02.1994
 (24) 07.10.2003
 (31) PV 0201-93, PV 1507-93, PV 0201-94
 (32) 15.02.1993, 26.07.1993, 31.01.1994
 (33) CZ, CZ, CZ
 (40) 06.12.1995

- (73) Mackrle Svatopluk, Brno, CZ; Mackrle Vladimír, Tomášov, SK;
- (72) Mackrle Svatopluk, Brno, CZ; Mackrle Vladimír, Tomášov, SK;
- (74) Guniš Jaroslav, Mgr., Bratislava, SK;
- (86) PCT/CZ94/00006
- (87) WO94/18131
- (54) Reaktor na biologické čistenie odpadových vôd**
-
- 7 (51) C03C 3/076, 3/083, 3/087, 3/089**
- (11) 283612**
- (21) 424-2000
- (22) 22.03.2000
- (24) 07.10.2003
- (40) 08.10.2001
- (73) Technické sklo, a. s., Bratislava, SK;
- (72) Petrík Tibor, Ing., Plavecký Štvrtok, SK;
- (74) Litváková Edita, Ing., Bratislava, SK;
- (54) Bezolovnaté technické sklo**
-
- 7 (51) C07D 213/04, 473/00, 213/80, 213/69, 213/61**
- (11) 283625**
- (21) 906-98
- (22) 23.12.1996
- (24) 07.10.2003
- (31) 60/009 492
- (32) 02.01.1996
- (33) US
- (40) 11.12.2000
- (73) AVENTIS PHARMACEUTICALS INC., Collegeville, PA, US;
- (72) Truesdale Larry K., Chester Springs, PA, US; Sherbine James P., Voorhees, NJ, US; Vanasse Benoit J., Collegeville, PA, US;
- (74) Hörmannová Zuzana, Ing., Bratislava, SK;
- (86) PCT/US96/20768
- (87) WO97/24327
- (54) Spôsob prípravy 2,4-dihydroxypyridínu**
-
- 7 (51) C07D 311/20, C07C 215/54**
- (11) 283591**
- (21) 815-99
- (22) 18.12.1997
- (24) 07.10.2003
- (31) 60/033 961
- (32) 31.12.1996
- (33) US
- (40) 10.12.1999
- (73) PHARMACIA & UPJOHN COMPANY, Kalamazoo, MI, US;
- (72) Gage James R., Portage, MI, US; Cabaj John E., Sheboygan, WI, US;
- (74) Guniš Jaroslav, Mgr., Bratislava, SK;
- (86) PCT/US97/22521
- (87) WO98/29402
- (54) Spôsob prípravy tolterodínu a medziprodukt**
-
- 7 (51) C07D 405/12, A61K 31/445**
- (11) 283608**
- (21) 143-96
- (22) 01.02.1996
- (24) 07.10.2003
- (31) 9502297.6, 9503112.6, 9509807.5
- (32) 06.02.1995, 17.02.1995, 15.05.1995
- (33) GB, GB, GB
- (40) 06.11.1996
- (73) SMITHKLINE BEECHAM PLC, Brentford, Middlesex, GB;
- (72) Jacewicz Victor Witold, Tonbridge, Kent, GB; Ward Neal, Tonbridge, Kent, GB;
- (74) Majlingová Marta, Ing., Bratislava, SK;
- (54) Bezvodý hydrochlorid paroxetínu, spôsob jeho výroby a použitie**
-
- 7 (51) C07D 491/048, 498/04, 513/04, A61K 31/4355, A61P 25/16, 25/24**
- (11) 283621**
- (21) 287-99
- (22) 02.04.1998
- (24) 07.10.2003
- (31) 97201045.8
- (32) 08.04.1997
- (33) EP
- (40) 12.03.2001
- (73) JANSSEN PHARMACEUTICA N. V., Beerse, BE;
- (72) Kennis Ludo Edmond Josephine, Beerse, BE; Love Christopher John, Beerse, BE; Bischoff François Paul, Beerse, BE;
- (74) Bušová Eva, JUDr., Bratislava, SK;
- (86) PCT/EP98/02136
- (87) WO98/45297
- (54) Deriváty 1,2,3,4-tetrahydrobenzofuro[3,2-c]pyridínu, spôsob ich prípravy, farmaceutické kompozície obsahujúce tieto deriváty a ich použitie na výrobu liečiva**
-
- 7 (51) C07D 491/22 // (C07D 491/22, 321:00, 241:00, 221:00, 209:00, 311:00)**
- (11) 283594**
- (21) 1525-95
- (22) 07.06.1994
- (24) 07.10.2003
- (31) 08/078 076
- (32) 16.06.1993
- (33) US
- (40) 04.06.1997
- (73) PHARMACIA and UPJOHN COMPANY, Kalamazoo, MI, US;
- (72) Lee Byung H., Kalamazoo, MI, US;
- (74) Guniš Jaroslav, Mgr., Bratislava, SK;
- (86) PCT/US94/06037
- (87) WO94/29319
- (54) 14-Substituovaná markfortínová zlúčenina a jej deriváty použiteľné ako antiparazitické prostriedky, kompozícia ich obsahujúca a spôsob ošetrovania rastlín**
-
- 7 (51) C07D 495/04, A61K 31/519**
- (11) 283589**
- (21) 1513-99
- (22) 18.05.1998
- (24) 07.10.2003
- (31) 9702001-0
- (32) 28.05.1997
- (33) SE
- (40) 16.05.2000

- (73) ASTRA PHARMACEUTICALS LTD., Kings Langley, Herts., GB;
- (72) Cheshire David, Loughborough, Leics., GB; Cooke Andrew, East Kilbride, Glasgow, GB; Cooper Martin, Loughborough, Leics., GB; Donald David, Loughborough, Leics., GB; Furber Mark, Loughborough, Leics., GB; Perry Matthew, Loughborough, Leics., GB; Thorne Philip, Loughborough, Leics., GB;
- (74) Žovicová Viera, Mgr., Bratislava, SK;
- (86) PCT/SE98/00935
- (87) WO98/54190
- (54) Tieno[2,3-d]pyrimidíndióny, spôsoby ich prípravy, farmaceutické kompozície s ich obsahom a ich použitie**
-
- 7 (51) C07F 9/60, 9/6558, C07D 215/14, 405/06**
- (11) 283620**
- (21) 1122-98
- (22) 27.02.1997
- (24) 07.10.2003
- (31) 96/02473
- (32) 28.02.1996
- (33) FR
- (40) 13.03.2000
- (73) AVENTIS PHARMA S. A., Antony, FR;
- (72) Bonnet Alain, Meaux, FR; Bouchet Raphaël, Pantin, FR; Guilnard Daniel, Roissy-en-Brie, FR; Mazurie Alain, Vaujours, FR;
- (74) Bušová Eva, JUDr., Bratislava, SK;
- (86) PCT/FR97/00352
- (87) WO97/31926
- (54) Deriváty kyseliny 1(2H)-chinolínkarboxylovej a spôsob ich prípravy**
-
- 7 (51) C07H 17/00, A61K 31/70**
- (11) 283619**
- (21) 431-98
- (22) 08.10.1996
- (24) 07.10.2003
- (31) 95/11861
- (32) 09.10.1995
- (33) FR
- (40) 04.11.1998
- (73) AVENTIS PHARMA S. A., Antony, FR;
- (72) Bonnet Alain, Chateau Thierry, FR; Chappert Bernadette, Paris, FR; Lagouardat Jacques, Noisy le Grand, FR;
- (74) Bušová Eva, JUDr., Bratislava, SK;
- (86) PCT/FR96/01567
- (87) WO97/13774
- (54) Deriváty 5-O-desoaminy 6-O-metylerytonolidu A, spôsob ich prípravy a ich použitie pri príprave biologicky aktívnych produktov**
-
- 7 (51) C07J 7/00, 1/00, 13/00, 9/00**
- (11) 283613**
- (21) 1325-2001
- (22) 16.03.2000
- (24) 07.10.2003
- (31) 199 14 019.7
- (32) 19.03.1999
- (33) DE
- (40) 05.02.2002
- (73) SCHERING AKTIENGESELLSCHAFT, Berlin, DE;
- (72) Geisler Jens, Berlin, DE; Winter Eric, Berlin, DE;
- (74) Čechvalová Dagmar, Bratislava, SK;
- (86) PCT/EP00/02323
- (87) WO00/56758
- (54) Spôsob prípravy esterov kyseliny 4,4-dimetyl-3β-hydroxypregna-8,14-dién-21-karboxylovej, ich použitie a medziprodukty získané pri tejto príprave**
-
- 7 (51) C07K 16/06, A61K 38/16**
- (11) 283630**
- (21) 375-89
- (22) 19.01.1989
- (24) 07.10.2003
- (40) 03.06.2003
- (73) IMUNA, š.p., Šarišské Michaľany, SK;
- (72) Štěpánek Ivan, Ing., CSc., Šarišské Michaľany, SK;
- (54) Spôsob separácie lipoproteínov z roztoku krvného gamaglobulínu**
-
- 7 (51) C08K 5/13, C08L 27/24, C08K 3/22, 5/07, C09J 161/06**
- (11) 283624**
- (21) 1089-93
- (22) 25.03.1992
- (24) 07.10.2003
- (31) 683 219
- (32) 10.04.1991
- (33) US
- (40) 11.05.1994
- (73) Lord Corporation, Erie, PA, US;
- (72) Warren Patrick A., Erie, PA, US; Weih Mark A., Cambridge Springs, PA, US; Bond Karen M., Edinboro, PA, US;
- (74) Žovicová Viera, Mgr., Bratislava, SK;
- (86) PCT/US92/02400
- (87) WO92/18566
- (54) Adhezívna kompozícia a jej použitie**
-
- 7 (51) C21B 13/14**
- (11) 283607**
- (21) 25-99
- (22) 09.07.1997
- (24) 07.10.2003
- (31) A 1225/96
- (32) 10.07.1996
- (33) AT
- (40) 07.05.1999
- (73) VOEST-ALPINE INDUSTRIEANLAGENBAU GMBH, Linz, AT; POHANG IRON & STEEL CO., LTD., Pohang City, Kyong, Sang Book-Do, KR; RESEARCH INSTITUTE OF INDUSTRIAL SCIENCE & TECHNOLOGY INCORPORATED FOUNDATION, Pohang City, KR;
- (72) Kepplinger Leopold Werner, Leonding, AT; Wurm Johann, Bad Zell, AT; Mizelli Herbert, Micheldorf, AT; Kastner Rainer-Walter, Zwettl a.d. Rodl, AT; Brunnbauer Günther, Wallern, AT;
- (74) Hörmannová Zuzana, Ing., Bratislava, SK;

- (86) PCT/AT97/00156
 (87) WO98/01586
(54) Spôsob výroby redukčného plynu použiteľného na redukciu kovovej rudy a zariadenie na vykonávanie tohto spôsobu
-
- 7 (51) C21D 8/12, C22C 38/02, B22D 11/04**
(11) 283599
 (21) 262-99
 (22) 21.07.1997
 (24) 07.10.2003
 (31) RM96A000600
 (32) 30.08.1996
 (33) IT
 (40) 10.04.2000
 (73) ACCIAI SPECIALI TERNI S.P.A., Terni, IT;
 (72) Fortunati Stefano, Ardea, IT; Cicale' Stefano, Rome, IT; Abbruzzese Giuseppe, Montecastrilli, IT;
 (74) Majlingová Marta, Ing., Bratislava, SK;
 (86) PCT/EP97/03921
 (87) WO98/08987
(54) Spôsob výroby pásu z kremíkovej ocele s vysokými charakteristikami
-
- 7 (51) D01F 2/00, 11/02, D06M 13/224, 13/41, 13/358, D06P 1/382, 1/642**
(11) 283618
 (21) 507-95
 (22) 19.10.1993
 (24) 07.10.2003
 (31) 9222059.9
 (32) 21.10.1992
 (33) GB
 (40) 09.08.1995
 (73) Tencel Limited, Spondon, Derby, Derbyshire, GB;
 (72) Potter Christopher David, Little Eaton, Derby, GB;
 (74) Bušová Eva, JUDr., Bratislava, SK;
 (86) PCT/GB93/02155
 (87) WO94/09191
(54) Spôsob ošetrovania celulóзовého vlákna
-
- 7 (51) E04F 19/04, F16B 2/24**
(11) 283628
 (21) 36-98
 (22) 09.01.1998
 (24) 07.10.2003
 (31) A 20/97
 (32) 09.01.1997
 (33) AT
 (40) 05.08.1998
 (73) Neuhofer Franz jun., Zell am Moos, AT;
 (72) Neuhofer Franz jun., Zell am Moos, AT;
 (74) Bezák Marián, Ing., Bratislava, SK;
(54) Upevňovacie kovanie na pozdĺžne drážkované krycie lišty
-
- 7 (51) F16K 15/04, 1/14**
(11) 283609
 (21) 241-99
 (22) 11.06.1997
 (24) 07.10.2003
- (31) 9603267-7
 (32) 09.09.1996
 (33) SE
 (40) 10.09.1999
 (73) Lenko L. Nilsson, Östersund, SE;
 (72) Nilsson Lennart, Östersund, SE;
 (74) PATENTSERVIS BRATISLAVA, a. s., Bratislava, SK;
 (86) PCT/SE97/01023
 (87) WO98/10207
(54) Guľový ventil
-
- 7 (51) F23N 3/00, 5/00**
(11) 283604
 (21) 591-97
 (22) 09.05.1997
 (24) 07.10.2003
 (31) P 314 318
 (32) 15.05.1996
 (33) PL
 (40) 03.06.1998
 (73) Południowy Koncern Energetyczny Spółka Akcyjna, Katowice, PL; Zakłady Pomiarowo-Badawcze Energetyki Energopomiar Sp.z o.o., Gliwice, PL;
 (72) Gruzca Ginter, Gliwice, PL; Tymowski Henryk, Katowice, PL; Pejm Sebastian, Mikołów- Mokre, PL; Tchórz Janusz, Orzesze- Zawisze, PL; Wiecek Piotr, Orzesze, PL; Gruszka Stanisław, Łaziska Górne, PL; Bujny Marek, Łaziska Górne, PL; Szendzielorz Barbara, Tychy, PL; Ćwioro Andrzej, Tychy, PL; Baron Eugeniusz, Orzesze-Królowka, PL; Kozina Tadeusz, Gliwice, PL; Pietraszek Antoni, Gliwice, PL; Lupa Andrzej, Gliwice, PL; Kruk Bogdan, Gliwice, PL; Bulanda Henryk, Gliwice, PL;
 (74) PATENTSERVIS BRATISLAVA, a. s., Bratislava, SK;
(54) Systém automatického riadenia podtlaku v spaľovacej peci a teploty odpadového plynu
-
- 7 (51) F25C 1/24, 1/10, F25D 11/00**
(11) 283585
 (21) 1254-96
 (22) 03.10.1996
 (24) 07.10.2003
 (31) 95-65560
 (32) 29.12.1995
 (33) KR
 (40) 08.07.1998
 (73) SAMSUNG ELECTRONICS CO., LTD., Suwon-city, Kyungki-do, KR;
 (72) Ryu Sang Chul, Suwon-city, Kyunggi-do, KR;
 (74) ROTT, RŮŽIČKA & GUTTMANN, v. o. s., Bratislava, SK;
(54) Zostava misky na prípravu ľadových kociek v chladničke
-
- 7 (51) F25D 11/02, 29/00, 17/06**
(11) 283586
 (21) 1439-96
 (22) 11.11.1995
 (24) 07.10.2003

-
- (31) 1994-29478, 1994-30322, 1994-30323,
1994-30802, 1994-30782, 1995-12395
- (32) 11.11.1994, 17.11.1994, 17.11.1994, 22.11.1994,
22.11.1994, 18.05.1995
- (33) KR, KR, KR, KR, KR, KR, KR
- (40) 08.07.1998
- (73) Samsung Electronics Co., Ltd., Suwon-city,
Kyungki-do, KR;
- (72) Yoo Han Joo, Kwangmyong-city, Kyungki-do,
KR; Lee Jae Seung, Suwon-city, Kyungki-do,
KR; Suh Kook Jung, Seoul, KR; Lee Hai Min,
Seoul, KR; Lim Jae Hoon, Suwon-city, Kyungki-
do, KR;
- (74) ROTT, RŮŽIČKA & GUTTMANN, v. o. s.,
Bratislava, SK;
- (86) PCT/KR95/00147
- (87) WO96/15413
- (54) Chladnička s vysoko účinným multivýparní-
kovým H. M. cyklom a spôsob jej riadenia**
-

7 (51) G01N 33/483

- (11) 283627**
- (21) 1435-98
- (22) 26.03.1997
- (24) 07.10.2003
- (31) 196 15 254.2
- (32) 18.04.1996
- (33) DE
- (40) 07.05.1999
- (73) INSTITUT FÜR DIAGNOSTIKFORSCHUNG
GmbH AN DER FREIEN UNIVERSITÄT
BERLIN, Berlin, DE;
- (72) Koch Hans, Berlin, DE; Matz Hartmut, Berlin,
DE; Könitz Roman, Berlin, DE; Drung Dietmar,
Berlin, DE; Trahms Lutz, Berlin, DE; Weitschies
Werner, Berlin, DE; Semmler Wolfhard, Berlin,
DE;
- (74) Bezák Marián, Ing., Bratislava, SK;
- (86) PCT/DE97/00611
- (87) WO97/40377
- (54) Zariadenie na čo najcitlivejšiu magnetickú de-
tekciu analytov**
-

7 (51) H02K 7/00, 7/02, 57/00

- (11) 283590**
- (21) 380-2000
- (22) 15.03.2000
- (24) 07.10.2003
- (40) 08.10.2001
- (73) Holdoš Ervín, Piešťany, SK;
- (72) Holdoš Ervín, Piešťany, SK;
- (54) Elektromechanické zavlažovacie zariadenie**
-

7 (51) H02M 3/28, 3/335

- (11) 283601**
- (21) 944-96
- (22) 18.07.1996
- (24) 07.10.2003
- (31) 95 08669
- (32) 18.07.1995
- (33) FR
- (40) 05.03.1997
- (73) GEC ALSTHOM TRANSPORT SA, Paris, FR;

(51)	(11)	(51)	(11)	(51)	(11)	(51)	(11)
A01G 7/00	283603	B01J 8/24	283622	C03C 3/076	283612	C21D 8/12	283599
A01N 43/54	283614	B02C 15/06	283611	C07D 213/04	283625	D01F 2/00	283618
A01N 43/54	283615	B05B 1/00	283606	C07D 311/20	283591	E04F 19/04	283628
A47L 9/02	283617	B22D 41/56	283588	C07D 405/12	283608	F16K 15/04	283609
A47L 9/24	283616	B29C 33/34	283583	C07D 491/048	283621	F23N 3/00	283604
A61K 9/00	283602	B41F 17/02	283587	C07D 491/22	283594	F25C 1/24	283585
A61K 9/127	283596	B60B 37/12	283592	C07D 495/04	283589	F25D 11/02	283586
A61K 9/20	283597	B65D 41/34	283598	C07F 9/60	283620	G01N 33/483	283627
A61K 9/26	283626	B65D 71/00	283629	C07H 17/00	283619	H02K 7/00	283590
A61K 38/47	283584	B65D 75/00	283605	C07J 7/00	283613	H02M 3/28	283601
B01D 39/16	283593	B65D 81/32	283610	C07K 16/06	283630		
B01D 53/50	283623	B66F 11/04	283595	C08K 5/13	283624		
B01F 7/16	283600	C02F 3/30	283582	C21B 13/14	283607		

FA9A Zastavené konania o patentových prihláškach na žiadosť prihlasovateľa

(21)	(21)
3948-91	830-99
1179-97	16-2001
146-99	1229-2001
219-99	1434-2001

FB9A Zastavené konania o patentových prihláškach

(21)	(21)	(21)	(21)
1435-89	749-98	774-2000	1337-2001
2036-91	1005-98	788-2000	1339-2001
253-94	1048-98	805-2000	1379-2001
885-94	1049-98	825-2000	1380-2001
1173-95	1555-98	958-2000	1392-2001
1304-95	1756-98	1364-2000	1444-2001
1438-95	249-99	1419-2000	1476-2001
1603-95	251-99	1634-2000	1481-2001
477-96	254-99	1777-2000	1580-2001
1130-96	752-99	1840-2000	1581-2001
1204-96	756-99	120-2001	1621-2001
1309-96	1173-99	265-2001	1639-2001
1409-96	1690-99	350-2001	1712-2001
527-97	1776-99	420-2001	1751-2001
784-97	1788-99	461-2001	1790-2001
883-97	274-2000	1031-2001	416-2002
1024-97	275-2000	1138-2001	615-2002
1058-97	277-2000	1160-2001	986-2002
1181-97	412-2000	1161-2001	1339-2002
1530-97	568-2000	1179-2001	189-2003
1634-97	600-2000	1334-2001	
298-98	739-2000	1336-2001	

FD9A Zastavené konania pre nezaplatenie poplatku

(21)
1259-2002
1849-2002

FC9A Zamietnuté patentové prihlášky

(21)	(21)	(21)	(21)
3823-91	1617-96	248-99	1283-99
4110-91	705-97	257-99	1487-99
523-93	1798-97	465-99	806-2000
154-94	668-98	571-99	1200-2001
1131-95	682-98	698-99	793-2002
167-96	1729-98	777-99	
470-96	1730-98	883-99	

MM4A**Zaniknuté patenty pre nezaplatenie udržiavacích poplatkov**

(11)	Dátum zániku	(11)	Dátum zániku	(11)	Dátum zániku	(11)	Dátum zániku
278776	04.01.2003	280053	20.01.2003	281849	10.01.2003	282633	14.08.2002
278825	30.01.2003	280195	20.01.2003	282143	18.01.2003	282659	28.08.2002
279021	09.01.2003	280530	05.01.2003	282219	03.01.2003	282670	02.09.2002
279299	26.01.2003	280769	30.01.2003	282252	10.01.2003	282673	02.09.2002
279356	15.01.2003	280935	29.01.2003	282262	19.01.2003	282680	02.09.2002
279426	16.01.2003	281167	22.01.2003	282304	18.01.2003	282706	12.09.2002
279608	29.01.2003	281229	18.01.2003	282345	30.01.2003	282709	12.09.2002
279839	10.01.2003	281801	29.01.2003	282393	30.01.2003	282717	12.09.2002
279965	14.01.2003	281802	29.01.2003	282622	14.08.2002	282738	20.09.2002

PC4A**Prevody a prechody práv na patenty****(11) 278408**

(21) 1008-86

(73) Syngenta Participations AG, Basel, CH;
 Názov / meno a adresa predchádzajúceho majiteľa(-ov): NOVARTIS AG, Basel, CH;
 Dátum uzavretia zmluvy: 25.06.2003
 Dátum účinnosti voči tretím osobám: 14.08.2003

(11) 280182

(21) 809-91

(73) Syngenta Participations AG, Basel, CH;
 Názov / meno a adresa predchádzajúceho majiteľa(-ov): NOVARTIS AG, Basel, CH;
 Dátum uzavretia zmluvy: 25.06.2003
 Dátum účinnosti voči tretím osobám: 11.08.2003

(11) 278689

(21) 6095-86

(73) Syngenta Participations AG, Basel, CH;
 Názov / meno a adresa predchádzajúceho majiteľa(-ov): NOVARTIS AG, Basel, CH;
 Dátum uzavretia zmluvy: 25.06.2003
 Dátum účinnosti voči tretím osobám: 13.08.2003

(11) 280315

(21) 958-94

(73) Schering Aktiengesellschaft, Berlin, DE;
 Názov / meno a adresa predchádzajúceho majiteľa(-ov): Jenapharm GmbH & Co. KG, Jena, DE;
 Dátum uzavretia zmluvy: 25.06.2003
 Dátum účinnosti voči tretím osobám: 11.08.2003

(11) 279313

(21) 6385-88

(73) Syngenta Participations AG, Basel, CH;
 Názov / meno a adresa predchádzajúceho majiteľa(-ov): NOVARTIS AG, Basel, CH;
 Dátum uzavretia zmluvy: 25.06.2003
 Dátum účinnosti voči tretím osobám: 14.08.2003

(11) 280622

(21) 923-95

(73) Syngenta Participations AG, Basel, CH;
 Názov / meno a adresa predchádzajúceho majiteľa(-ov): NOVARTIS AG, Basel, CH;
 Dátum uzavretia zmluvy: 25.06.2003
 Dátum účinnosti voči tretím osobám: 13.08.2003

(11) 280020

(21) 8144-88

(73) Syngenta Participations AG, Basel, CH;
 Názov / meno a adresa predchádzajúceho majiteľa(-ov): NOVARTIS AG, Basel, CH;
 Dátum uzavretia zmluvy: 25.06.2003
 Dátum účinnosti voči tretím osobám: 14.08.2003

(11) 280639

(21) 222-94

(73) Syngenta Participations AG, Basel, CH;
 Názov / meno a adresa predchádzajúceho majiteľa(-ov): NOVARTIS AG, Basel, CH;
 Dátum uzavretia zmluvy: 25.06.2003
 Dátum účinnosti voči tretím osobám: 08.08.2003

(11) 280155

(21) 1488-93

(73) Syngenta Participations AG, Basel, CH;
 Názov / meno a adresa predchádzajúceho majiteľa(-ov): NOVARTIS AG, Basel, CH;
 Dátum uzavretia zmluvy: 25.06.2003
 Dátum účinnosti voči tretím osobám: 14.08.2003

(11) 281188

(21) 5703-88

(73) Syngenta Participations AG, Basel, CH;
 Názov / meno a adresa predchádzajúceho majiteľa(-ov): NOVARTIS AG, Basel, CH;
 Dátum uzavretia zmluvy: 25.06.2003
 Dátum účinnosti voči tretím osobám: 14.08.2003

(11) **281287**
(21) 459-97
(73) Cadbury Adams USA LLC, Wilmington, Delaware 19808, US;
Názov / meno a adresa predchádzajúceho majiteľa(-ov): WARNER - LAMBERT COMPANY LLC, Morris Plains, NJ, US;
Dátum uzavretia zmluvy: 30.03.2003
Dátum účinnosti voči tretím osobám: 23.07.2003

(11) **281287**
(21) 459-97
(73) WARNER - LAMBERT COMPANY LLC, Morris Plains, NJ, US;
Názov / meno a adresa predchádzajúceho majiteľa(-ov): WARNER-LAMBERT COMPANY, Morris Plains, NJ, US;
Dátum účinnosti voči tretím osobám: 23.07.2003

(11) **281392**
(21) 1516-95
(73) Syngenta Participations AG, Basel, CH;
Názov / meno a adresa predchádzajúceho majiteľa(-ov): NOVARTIS AG, Basel, CH;
Dátum uzavretia zmluvy: 25.06.2003
Dátum účinnosti voči tretím osobám: 13.08.2003

(11) **281568**
(21) 1681-97
(73) Syngenta Participations AG, Basel, CH;
Názov / meno a adresa predchádzajúceho majiteľa(-ov): NOVARTIS AG, Basel, CH;
Dátum uzavretia zmluvy: 25.06.2003
Dátum účinnosti voči tretím osobám: 11.08.2003

(11) **281712**
(21) 49-94
(73) Syngenta Participations AG, Basel, CH;
Názov / meno a adresa predchádzajúceho majiteľa(-ov): NOVARTIS AG, Basel, CH;
Dátum uzavretia zmluvy: 25.06.2003
Dátum účinnosti voči tretím osobám: 07.08.2003

(11) **281759**
(21) 1366-95
(73) Syngenta Participations AG, Basel, CH;
Názov / meno a adresa predchádzajúceho majiteľa(-ov): NOVARTIS AG, Basel, CH;
Dátum uzavretia zmluvy: 25.06.2003
Dátum účinnosti voči tretím osobám: 13.08.2003

(11) **281915**
(21) 882-97
(73) Cadbury Adams USA LLC, Wilmington, Delaware 19808, US;
Názov / meno a adresa predchádzajúceho majiteľa(-ov): WARNER - LAMBERT COMPANY LLC, Morris Plains, NJ, US;
Dátum uzavretia zmluvy: 30.03.2003
Dátum účinnosti voči tretím osobám: 23.07.2003

(11) **281915**
(21) 882-97
(73) WARNER - LAMBERT COMPANY LLC, Morris Plains, NJ, US;
Názov / meno a adresa predchádzajúceho majiteľa(-ov): WARNER-LAMBERT COMPANY, Morris Plains, NJ, US;
Dátum účinnosti voči tretím osobám: 23.07.2003

(11) **281959**
(21) 994-97
(73) Syngenta Participations AG, Basel, CH;
Názov / meno a adresa predchádzajúceho majiteľa(-ov): NOVARTIS AG, Basel, CH;
Dátum uzavretia zmluvy: 25.06.2003
Dátum účinnosti voči tretím osobám: 11.08.2003

(11) **282408**
(21) 1968-2000
(73) WARNER - LAMBERT COMPANY LLC, Morris Plains, NJ, US;
Názov / meno a adresa predchádzajúceho majiteľa(-ov): WARNER-LAMBERT COMPANY, Morris Plains, NJ, US;
Dátum účinnosti voči tretím osobám: 23.07.2003

(11) **282408**
(21) 1968-2000
(73) Cadbury Adams USA LLC, Wilmington, Delaware 19808, US;
Názov / meno a adresa predchádzajúceho majiteľa(-ov): WARNER - LAMBERT COMPANY LLC, Morris Plains, NJ, US;
Dátum uzavretia zmluvy: 30.03.2003
Dátum účinnosti voči tretím osobám: 23.07.2003

(11) **282466**
(21) 1653-97
(73) Abbott GmbH & Co. KG, Wiesbaden, DE;
Názov / meno a adresa predchádzajúceho majiteľa(-ov): BASF AKTIENGESELLSCHAFT, Ludwigshafen, DE;
Dátum uzavretia zmluvy: 03.04.2003
Dátum účinnosti voči tretím osobám: 04.08.2003

(11) **282467**
(21) 1654-97
(73) Abbott GmbH & Co. KG, Wiesbaden, DE;
Názov / meno a adresa predchádzajúceho majiteľa(-ov): BASF AKTIENGESELLSCHAFT, Ludwigshafen, DE;
Dátum uzavretia zmluvy: 03.04.2003
Dátum účinnosti voči tretím osobám: 04.08.2003

(11) **282772**
(21) 1320-97
(73) Cadbury Adams USA LLC, Wilmington, Delaware 19808, US;
Názov / meno a adresa predchádzajúceho majiteľa(-ov): WARNER - LAMBERT COMPANY LLC, Morris Plains, NJ, US;

Dátum uzavretia zmluvy: 30.03.2003
Dátum účinnosti voči tretím osobám: 23.07.2003

- (11) **282772**
(21) 1320-97
(73) WARNER - LAMBERT COMPANY LLC, Morris Plains, NJ, US;
Názov / meno a adresa predchádzajúceho majiteľa(-ov): WARNER-LAMBERT COMPANY, Morris Plains, NJ, US;
Dátum účinnosti voči tretím osobám: 23.07.2003

- (11) **282889**
(21) 607-97
(73) WARNER - LAMBERT COMPANY LLC, Morris Plains, NJ, US;
Názov / meno a adresa predchádzajúceho majiteľa(-ov): WARNER-LAMBERT COMPANY, Morris Plains, NJ, US;
Dátum účinnosti voči tretím osobám: 23.07.2003

- (11) **282889**
(21) 607-97
(73) Cadbury Adams USA LLC, Wilmington, Delaware 19808, US;
Názov / meno a adresa predchádzajúceho majiteľa(-ov): WARNER - LAMBERT COMPANY LLC, Morris Plains, NJ, US;
Dátum uzavretia zmluvy: 30.03.2003
Dátum účinnosti voči tretím osobám: 23.07.2003

- (11) **282969**
(21) 1330-94
(73) Syngenta Participations AG, Basel, CH;
Názov / meno a adresa predchádzajúceho majiteľa(-ov): NOVARTIS AG, Basel, CH;
Dátum uzavretia zmluvy: 25.06.2003
Dátum účinnosti voči tretím osobám: 07.08.2003

- (11) **283030**
(21) 1382-94
(73) SARA LEE BRANDED APPAREL ITALIA S. P. A., Pomezia, Rím, IT;
Názov / meno a adresa predchádzajúceho majiteľa(-ov): LOVABLE ITALIANA S.P.A., Grassobbio, IT;
Dátum účinnosti voči tretím osobám: 22.08.2003

- (11) **283192**
(21) 212-97
(73) Syngenta Participations AG, Basel, CH;
Názov / meno a adresa predchádzajúceho majiteľa(-ov): Novartis AG, Basel, CH;
Dátum uzavretia zmluvy: 25.06.2003
Dátum účinnosti voči tretím osobám: 11.08.2003

- (11) **283203**
(21) 729-97
(73) WARNER - LAMBERT COMPANY LLC, Morris Plains, NJ, US;
Názov / meno a adresa predchádzajúceho majiteľa(-ov): WARNER-LAMBERT COMPANY, Morris Plains, NJ, US;
Dátum účinnosti voči tretím osobám: 23.07.2003

- (11) **283203**
(21) 729-97
(73) Cadbury Adams USA LLC, Wilmington, Delaware 19808, US;
Názov / meno a adresa predchádzajúceho majiteľa(-ov): WARNER - LAMBERT COMPANY LLC, Morris Plains, NJ, US;
Dátum uzavretia zmluvy: 30.03.2003
Dátum účinnosti voči tretím osobám: 23.07.2003

- (11) **283357**
(21) 378-94
(73) Syngenta Participations AG, Basel, CH;
Názov / meno a adresa predchádzajúceho majiteľa(-ov): NOVARTIS AG, Basel, CH;
Dátum uzavretia zmluvy: 25.06.2003
Dátum účinnosti voči tretím osobám: 08.08.2003

- (11) **283480**
(21) 1765-99
(73) Syngenta Participations AG, Basel, CH;
Názov / meno a adresa predchádzajúceho majiteľa(-ov): NOVARTIS AG, Basel, CH;
Dátum uzavretia zmluvy: 25.06.2003
Dátum účinnosti voči tretím osobám: 07.08.2003

- (11) **283509**
(21) 1176-95
(73) Syngenta Participations AG, Basel, CH;
Názov / meno a adresa predchádzajúceho majiteľa(-ov): Novartis AG, Basel, CH;
Dátum uzavretia zmluvy: 25.06.2003
Dátum účinnosti voči tretím osobám: 13.08.2003

HA9A

- (21) **230-2003**
(72) **Hortsman** Donald Herbert, Research Triangle Park, NC, US;
Vestník: 8/2003 – BA9A

Opravy mien pôvodcov

- (21) **435-2003**
(72) Pohl **Gerald**, Biberach, DE;
Vestník: 8/2003 – BA9A

HB9A**Opravy mien**

- (21) **436-2003**
(71) BOEHRINGER INGELHEIM PHARMA
GmbH & CO. KG, Ingelheim am Rhein, DE;
Vestník: 8/2003 – BA9A
-

HH9A**Oprava chýb alebo zmeny všeobecne**

- (21) **1000-98**
(72) Korec Štefan, RNDr., Žiar n/Hronom, SK; Kozáč
Ján, Ing., Košice, SK;
Dátum zápisu do registra: 27.08.2003
-

ČASŤ

ÚŽITKOVÉ VZORY

Kódy na označovanie jednotlivých druhov dokumentov (Štandard WIPO ST. 16)

- U - **Zapísané** úžitkové vzory podľa zákona č. 478/1992 Zb.
o úžitkových vzoroch v znení zákona NR SR č. 90/93
Z. z. o opatreniach v oblasti priemyselného vlastníctva

Číselné kódy na označovanie bibliografických údajov (Štandard WIPO ST. 9)

- | | | | |
|------|--|------|--|
| (11) | Číslo dokumentu | (54) | Názov |
| (21) | Číslo prihlášky | (62) | Číslo pôvodnej prihlášky v prípade vylúčenej prihlášky |
| (22) | Dátum podania prihlášky | (67) | Číslo pôvodnej prihlášky v prípade odbočenia |
| (24) | Dátum nadobudnutia účinkov úžitkového vzoru | (71) | Meno (názov) prihlasovateľa (-ov) |
| (31) | Číslo prioritnej prihlášky | (72) | Meno pôvodcu (-ov) |
| (32) | Dátum podania prioritnej prihlášky | (73) | Meno (názov) majiteľa (-ov) |
| (33) | Krajina alebo regionálna organizácia priority | (74) | Meno (názov) zástupcu (-ov) |
| (45) | Dátum oznámenia o zápise úžitkového vzoru | (86) | Číslo podania medzinárodnej prihlášky podľa PCT |
| (47) | Dátum zápisu a sprístupnenia úžitkového vzoru verejnosti | (87) | Číslo zverejnenia medzinárodnej prihlášky podľa PCT |
| (51) | Medzinárodné patentové triedenie | | Poznámka:
Číslo uvádzané pred kódom (51) znamená verziu Medzinárodného patentového triedenia. |

Kódy na označovanie záhlaví oznámení publikovaných vo Vestníku ÚPV SR (Štandard WIPO ST. 17)

- FG1K** Zapísané úžitkové vzory
MA1K Zaniknuté úžitkové vzory vzdaním sa
MC1K Vymazané úžitkové vzory
MG1K Čiastočne vymazané úžitkové vzory
MK1K Zaniknuté úžitkové vzory uplynutím doby platnosti
MM1K Zaniknuté úžitkové vzory pre nezaplatenie poplatkov za predĺženie platnosti
ND1K Prvé predĺženie platnosti úžitkových vzorov
ND1K Druhé predĺženie platnosti úžitkových vzorov
PC1K Prevody a prechody práva
PD1K Zmeny vlastníckych práv na úžitkové vzory (zálohy)
QB1K Licenčné zmluvy registrované alebo udelené
QC1K Ukončenie platnosti licencie
SB1K Zapísané úžitkové vzory do registra po odtajnení
TA1K Opravy mien pôvodcov
TB1K Opravy mien
TC1K Zmeny mien
TD1K Opravy adries
TE1K Zmeny adries
TF1K Opravy dátumov
TG1K Opravy zatriedenia podľa MPT
TH1K Opravy chýb alebo zmeny všeobecne
TK1K Opravy tlačových chýb vo Vestníku ÚPV SR

Zapísané užitočné vzory

(11)	(51)	(11)	(51)	(11)	(51)	(11)	(51)
3630	B44C 5/00	3634	A61B 17/28	3638	B29D 30/48	3642	A01M 29/00
3631	C25D 3/12	3635	B44C 3/00	3639	F16S 3/00	3643	F24H 1/16
3632	B65D 8/04	3636	B65G 25/00	3640	F16D 41/00		
3633	A61K 7/48	3637	B02C 19/00	3641	F03B 1/02		
7 (51) A01M 29/00				(72) Švehlík Zdeněk, Ing., Miroslav, CZ; Švehlík Pavel, Ing., Brno, CZ;			
(11) 3642				(73) IREL, spol. s r. o., Brno-Lesná, CZ;			
(21) 144-2003				(74) ROTT, RŮŽIČKA & GUTTMANN, v. o. s., Bratislava, SK;			
(22) 23.06.2003				(54) Homogénna drevená biomasa zo stromov rodu taxus a zariadenie na jej výrobu			
(24) 26.08.2003							
(45) 07.10.2003							
(47) 26.08.2003							
(72) Gregušová Erika, Bratislava, SK;							
(73) Gregušová Erika, Bratislava, SK;							
(74) Brichtová Tatiana, JUDr., Bratislava, SK;							
(54) Zastrážovacie zariadenie na vtákov							
				7 (51) B29D 30/48, B21C 49/00			
				(11) 3638			
				(21) 141-2002			
				(22) 02.03.1999			
				(24) 25.08.2003			
				(45) 07.10.2003			
				(47) 25.08.2003			
				(67) 284-1999			
				(72) Tomek Ľuboslav, Ing., Partizánske, SK; Chudý Jozef, Ing., Partizánske, SK; Benko Emil, Ing., Partizánske, SK; Purgat Pavel, Ing., Partizánske, SK; Jamrich Tibor, Dohňany okr. Púchov, SK;			
				(73) VIPO, a. s., Partizánske, SK;			
				(74) Beleščák Ladislav, Ing., Piešťany, SK;			
				(54) Zásobník lanka navíjacieho zariadenia			
7 (51) A61B 17/28				7 (51) B44C 3/00			
(11) 3634				(11) 3635			
(21) 137-2003				(21) 139-2003			
(22) 18.06.2003				(22) 19.06.2003			
(24) 13.08.2003				(24) 13.08.2003			
(45) 07.10.2003				(45) 07.10.2003			
(47) 13.08.2003				(47) 13.08.2003			
(72) Briančin Jaroslav, doc. RNDr., CSc., Košice, SK;				(72) Urban Jaroslav, Čakovičky 89, CZ;			
(73) Briančin Jaroslav, doc. RNDr., CSc., Košice, SK;				(73) POLYMEX, v. o. s., Čakovičky, CZ;			
(54) Panvové kliešte				(74) Mešková Viera, Ing., Bratislava, SK;			
				(54) Dekorovaný predmet, najmä doska a/alebo profilová lišta, z penového polystyrénu a zariadenie na výrobu tohto dekorovaného predmetu			
7 (51) A61K 7/48, 9/06, 33/18				7 (51) B44C 5/00			
(11) 3633				(11) 3630			
(21) 98-2003				(21) 105-2003			
(22) 25.04.2003				(22) 09.05.2003			
(24) 13.08.2003				(24) 05.08.2003			
(45) 07.10.2003				(45) 07.10.2003			
(47) 13.08.2003				(47) 05.08.2003			
(72) Turjanitsa Ivan, Bratislava-Rusovce, SK; Rostoka Larisa, Bratislava-Rusovce, SK; Balint Ľuba, Užhorod, UA; Habánová Marta, Nitra, SK; Kolesárová Anna, Nitra, SK; Semančák Vasil, Spišská Nová Ves, SK; Golian Jozef, Nitra, SK; Angelovičová Mária, Nitra, SK;				(72) Valkovič Jozef, Hrabyně, CZ;			
(73) Turjanitsa Ivan, Bratislava-Rusovce, SK;				(73) Valkovič Jozef, Hrabyně, CZ;			
(74) Čechvalová Dagmar, Bratislava, SK;				(74) Belička Ivan, Ing., Banská Bystrica, SK;			
(54) Kozmetický prostriedok na zlepšenie stavu kože pri liečení zápalových procesov kože				(54) Vianočný stromček			
7 (51) B02C 19/00							
(11) 3637							
(21) 174-2003							
(22) 16.07.2003							
(24) 13.08.2003							
(31) 2003-14440							
(32) 11.07.2003							
(33) CZ							
(45) 07.10.2003							
(47) 13.08.2003							

7 (51) B65D 8/04
(11) 3632
 (21) 159-2003
 (22) 03.07.2003
 (24) 05.08.2003
 (45) 07.10.2003
 (47) 05.08.2003
 (72) Mižák Jozef, JUDr., Likavka, SK;
 (73) Mižák Jozef, JUDr., Likavka, SK;
 (74) Gruber Dalibor, Ing., Košice, SK;
**(54) Rozoberateľná nádoba na uskladňovanie te-
 kutín**

7 (51) F16D 41/00, 41/24, 3/22
(11) 3640
 (21) 95-2003
 (22) 06.10.1999
 (24) 26.08.2003
 (45) 07.10.2003
 (47) 26.08.2003
 (67) 1370-1999
 (72) Boháčik Roman, Slovenské Pravno, SK;
 (73) Boháčik Roman, Slovenské Pravno, SK;
 (74) Šujanová Mária, Ing., Bratislava, SK;
(54) Valčekovo-zubová spojka

7 (51) B65G 25/00
(11) 3636
 (21) 172-2003
 (22) 14.07.2003
 (24) 13.08.2003
 (45) 07.10.2003
 (47) 13.08.2003
 (72) Sedlák Michal, Ing., Prešov, SK; Škripko Stani-
 slav, Ing., Prešov, SK;
 (73) Sedlák Michal, Ing., Prešov, SK; Škripko Stani-
 slav, Ing., Prešov, SK;
(54) Reťazový unášač

7 (51) F16S 3/00, A47B 96/14
(11) 3639
 (21) 81-2003
 (22) 09.04.2003
 (24) 25.08.2003
 (31) 202 05 641.4
 (32) 11.04.2002
 (33) DE
 (45) 07.10.2003
 (47) 25.08.2003
 (72) Sixt Thomas, Lüdenscheid, DE;
 (73) bima Industrie-Service GmbH, Mannheim, DE;
 (74) Majlingová Marta, Ing., Bratislava, SK;
(54) Hliníkový uholníkový profil

7 (51) C25D 3/12
(11) 3631
 (21) 126-2003
 (22) 06.06.2003
 (24) 05.08.2003
 (45) 07.10.2003
 (47) 05.08.2003
 (72) Oros Ladislav, Ing., Čečejevce, SK; Hořák Peter,
 Košice, SK;
 (73) GALVANIC SERVICE, s. r. o., Čečejevce, SK;
 (74) Gruber Dalibor, Ing., Košice, SK;
(54) Medená kryštáľátorová doska

7 (51) F24H 1/16
(11) 3643
 (21) 173-2003
 (22) 16.07.2003
 (24) 26.08.2003
 (45) 07.10.2003
 (47) 26.08.2003
 (72) Urbánek Anton, Čadca, SK; Urbánek Anton,
 Čadca, SK;
 (73) Zámočníctvo a kurenárstvo, Čadca, SK;
 (74) Labudík Miroslav, Ing., Kysucké Nové Mesto,
 SK;
(54) Teplovodný kotol na vykurovanie

7 (51) F03B 1/02, 7/00
(11) 3641
 (21) 138-2003
 (22) 19.06.2003
 (24) 26.08.2003
 (45) 07.10.2003
 (47) 26.08.2003
 (72) Krížik Vladislav, Ing., Martin, SK; Macek Ján,
 Ing., Martin, SK;
 (73) Krížik Vladislav, Ing., Martin, SK; Macek Ján,
 Ing., Martin, SK;
(54) Vodný kolesový motor

(51)	(11)	(51)	(11)
A01M 29/00	3642	B29D 30/48	3638
A61B 17/28	3634	B44C 3/00	3635
A61K 7/48	3633	B44C 5/00	3630
B02C 19/00	3637	B65D 8/04	3632

(51)	(11)	(51)	(11)
B65G 25/00	3636	F16S 3/00	3639
C25D 3/12	3631	F24H 1/16	3643
F03B 1/02	3641		
F16D 41/00	3640		

ND1K

Predĺženie platnosti úžitkových vzorov

(11)	(51)	(11)	(51)	(11)	(51)	(11)	(51)
1383	A62C 4/00	1492	B60L 5/00	2418	D06F 37/20	2581	E05B 49/04
1390	F41A 31/00	1946	B66C 13/12	2429	F24F 13/18	2705	B01F 13/02
1396	B65D 27/00	2393	C12G 3/04	2443	A01K 97/10		
1443	G21F 9/36	2415	A61K 9/00	2556	E04B 1/16		

7 (51) A01K 97/10**(11) 2443**

(21) 350-99

(22) 31.12.1999

(73) Bednarčík Albert, Huncovce, SK;

(54) Stojan na rybárske prúty**7 (51) C12G 3/04, C12C 12/04, A23L 2/38****(11) 2393**

(21) 237-99

(22) 18.08.1999

(73) Stein, s. r. o., Senica, SK;

(54) Nápoj s nízkym obsahom alkoholu**7 (51) A61K 9/00, 33/18****(11) 2415**

(21) 235-99

(22) 17.08.1999

(73) Hanzel Jaroslav, Ing., Majcichov, SK;

(54) Prostriedok na prevenciu nedostatku jódu**7 (51) D06F 37/20, 37/02, F16F 7/00****(11) 2418**

(21) 226-99

(22) 30.07.1999

(73) Plazzoli Gianfranco, Zanica (Bergamo), IT;

(54) Interciálna betónová hmota s výstužou doplnenou radiálnymi spojkami, na nádrže práčok, s ktorými má byť asociovaná**7 (51) A62C 4/00****(11) 1383**

(21) 269-96

(22) 26.08.1996

(73) IMOS - ASEK, spol. s r. o., Hamuliakovo, SK;

(54) Požiarna klapka pre vzduchotechnické potrubia**7 (51) E04B 1/16, 1/32, 1/30****(11) 2556**

(21) 178-99

(22) 18.06.1999

(73) Sedlár Ladislav, Ing., CSc., Bratislava, SK;

(54) Membránová konštrukcia na výstavbu halových objektov**7 (51) B01F 13/02, A61H 33/02****(11) 2705**

(21) 219-99

(22) 22.07.1999

(73) Krško Milan, Nitra, SK;

(54) Zariadenie na vírenie kvapaliny**7 (51) E05B 49/04****(11) 2581**

(21) 229-99

(22) 02.08.1999

(73) Peter Grečko - RYS, Bratislava, SK;

(54) Zariadenie určené na ovládanie elektrického zámku**7 (51) B60L 5/00****(11) 1492**

(21) 384-96

(22) 21.11.1996

(73) LEKOV, a.s., Blovice, CZ;

(54) Zberač prúdu**7 (51) F24F 13/18, 13/08, A62C 4/00****(11) 2429**

(21) 273-99

(22) 18.10.1999

(73) Mandík Vlastimil, MANDÍK, Hostomice pod Brdy, CZ;

(54) Požiarny stenový uzáver**7 (51) B65D 27/00****(11) 1396**

(21) 313-96

(22) 15.10.1996

(73) Choleva Zdeněk, Ing., Senohraby, CZ;

(54) Obálka s doručenkou alebo odpovedacím dokladom**7 (51) F41A 31/00****(11) 1390**

(21) 283-96

(22) 12.09.1996

(73) M.R.S. Industrievertretungen u. Handelsgesellschaft m.b.H., Wien, AT;

(54) Zariadenie na skúšanie a údržbu mechanizmov spätného chodu hlavnej diel**7 (51) B66C 13/12, H02G 11/00****(11) 1946**

(21) 65-98

(22) 16.07.1997

(73) HENNLICH INDUSTRIETECHNIK, spol.s r.o., Litoměřice, CZ;

(54) Zariadenie na elimináciu odchýlok

- 7 (51) G21F 9/36, B65D 88/78, 85/82**
(11) 1443
 (21) 321-96
 (22) 23.10.1996
 (73) Horňák Drahoslav, Ing., Uherský Brod, CZ;
(54) Zásobník na skladovanie vyhoreného jadrového paliva

(51)	(11)	(51)	(11)	(51)	(11)	(51)	(11)
A01K 97/10	2443	B60L 5/00	1492	D06F 37/20	2418	F41A 31/00	1390
A61K 9/00	2415	B65D 27/00	1396	E04B 1/16	2556	G21F 9/36	1443
A62C 4/00	1383	B66C 13/12	1946	E05B 49/04	2581		
B01F 13/02	2705	C12G 3/04	2393	F24F 13/18	2429		

TC1K

Zmeny mien prihlasovateľov/majiteľov

- (11) 1695**
 (21) 152-97
 (73) ISPAT NOVÁ HUŤ a. s., Ostrava, CZ;
 Dátum zápisu do registra: 25.08.2003

- (11) 2588**
 (21) 334-99
 (73) ISPAT NOVÁ HUŤ a. s., Ostrava, CZ;
 Dátum zápisu do registra: 25.08.2003

- (11) 2326**
 (21) 53-98
 (73) ISPAT NOVÁ HUŤ a. s., Ostrava, CZ;
 Dátum zápisu do registra: 22.08.2003

- (11) 3194**
 (21) 388-2000
 (73) Výskumný ústav zvaračský - Priemyselný inštitút SR, Bratislava, SK;
 Dátum zápisu do registra: 15.08.2003

- (11) 2587**
 (21) 333-99
 (73) ISPAT NOVÁ HUŤ a. s., Ostrava, CZ;
 Dátum zápisu do registra: 25.08.2003

- (11) 3338**
 (21) 63-2002
 (73) Rannila Slovakia, s. r. o., Košice, SK;
 Dátum zápisu do registra: 22.08.2003

TE1K

Zmeny adries prihlasovateľov/majiteľov

- (11) 2581**
 (21) 229-99
 (73) Peter Grečko - RYS, Bratislava, SK;
 Dátum zápisu do registra: 22.08.2003

- (11) 3539**
 (21) 19-2003
 (73) Horváth Radovan, Mgr., Bratislava, SK;
 Dátum zápisu do registra: 04.08.2003

MG1K

Čiastočne vymazané úžitkové vzory

- (11) 2087**
 (21) 235-98
 (22) 20.07.1998
(54) Kompaktný zásobník na skladovanie vyhoreného jadrového paliva
 Dátum čiastočného výmazu: 16.05.2003

Nároky na ochranu úžitkového vzoru sa obmedzujú a stanovujú sa v tomto rozsahu:

1. Kompaktný zásobník určený na skladovanie vyhorených palivových článkov v jadrových elektrárnach pod vodnou hladinou, ktorý sa skladá zo základovej dosky (1), nosného stĺpa so špeciálnym úchytom (2) a

štyridsaťosem šesťhranných skladovacích puzdier (4), pričom v základovej doske (1) sú pod každým skladovacím puzdrom (4) nalisované štyri podložky (3) a v strednej a vrchnej časti sú umiestnené dištančné vložky (5), vyznačujúci sa tým, že podložky (3) sú opatrené dištančným kolíkom.

2. Kompaktný zásobník podľa nároku 1, vyznačujúci sa tým, že šesťhranné skladovacie puzdrá (4) sú zafrézované, vyhnuté a vytvárajú tak vo vrchnej časti nábehové plochy „X“.
3. Kompaktný zásobník podľa nároku 1 a 2, vyznačujúci sa tým, že na ochranu šesťhranných skladovacích puzdier (4) je v spodnej časti ohraničený spodnými

bezpečnostnými stenami (6) a vo vrchnej časti vrchnými bezpečnostnými stenami (7).

4. Kompaktný zásobník podľa nároku 1, 2 a 3, vyznačujúci sa tým, že na zvýšenie tuhosti celej konštrukcie sú spodné bezpečnostné steny (6) a vrchné bezpečnostné steny (7) v štyroch miestach prepojené zvislými výstuhami (8).

MK1K**Zaniknuté úžitkové vzory uplynutím doby platnosti**

(11)	Dátum zániku	(11)	Dátum zániku	(11)	Dátum zániku	(11)	Dátum zániku
1160	26.01.2003	2206	07.01.2003	2276	27.01.2003	2408	08.01.2003
1194	23.01.2003	2226	14.01.2003	2291	22.01.2003	2536	27.01.2003
1319	23.07.2003	2228	29.01.2003	2304	28.01.2003	2732	26.01.2003
1475	23.01.2003	2267	28.01.2003	2331	21.01.2003	2917	24.01.2003
2182	07.01.2003	2272	07.01.2003	2343	28.01.2003	2921	24.01.2003

MM1K Zaniknuté úžitkové vzory pre nezaplatenie poplatkov za predĺženie platnosti

(11)	Dátum zániku
2225	08.01.2003
2227	20.01.2003

(111) 203496
 (151) 10.07.2003
 (180) 18.04.2012
 (210) 1140-2002
 (220) 18.04.2002
 (442) 01.04.2003

8 (511) 16
 (511) 16 - Časopisy.
 (540)



(591) čierna, modrá, červená
 (732) SOLEN, s. r. o., Račianska 20, 832 10 Bratislava, SK;

(111) 203497
 (151) 10.07.2003
 (180) 18.04.2012
 (210) 1141-2002
 (220) 18.04.2002
 (442) 01.04.2003

8 (511) 16
 (511) 16 - Časopisy.
 (540)



(591) červená, čierna
 (732) SOLEN, s. r. o., Račianska 20, 832 10 Bratislava, SK;

(111) 203499
 (151) 18.07.2003
 (180) 31.01.2010
 (210) 219-2000
 (220) 31.01.2000
 (442) 12.03.2001

8 (511) 3, 8
 (511) 3 - Voňavkárské výrobky, vonné oleje, parfumérie, kozmetické prípravky, toaletné prípravky, hygienické prípravky, hygienické a toaletné potreby, antiperspiračné prípravky a deodoranty na osobné použitie, prípravky na starostlivosť o telo a krásu, krémy, peny, gély, lotiony a pevné prípravky pred holením, počas holenia a po holení, depilačné prípravky, silice, vlasové prípravky, šampóny a kondicionéry, prostriedky na ústnu hygienu, mydlá a detergenty na osobné použitie, kúpeľové oleje, kúpeľové gély a soli, konzervačné prípravky, krémy na kožu, bieliace a čistiace prípravky na kožu, kondicionéry na kožu.
 8 - Britvy a holiace žiletky, nástroje slúžiace na holenie, zásobníky, kazety a puzdrá, držiaky a zásobníky na britvy a holiace žiletky, súčasti a príslušenstvá patriace do triedy 8 všetkých uvedených tovarov.

(540)



(732) Renuto (Overseas) Limited, 3, Demetri Liperti Street, Kotsapas Building 3rd floor, Flat 301, 3090 Limassol, CY;
 (740) Suchoňová Katarína, JUDr., Banská Bystrica, SK;

(111) 203500
 (151) 18.07.2003
 (180) 31.01.2010
 (210) 220-2000
 (220) 31.01.2000
 (442) 12.03.2001

8 (511) 3, 8
 (511) 3 - Voňavkárské výrobky, vonné oleje, parfumérie, kozmetické prípravky, toaletné prípravky, hygienické prípravky, hygienické a toaletné potreby, antiperspiračné prípravky a deodoranty na osobné použitie, prípravky na starostlivosť o telo a krásu, krémy, peny, gély, lotiony a pevné prípravky pred holením, počas holenia a po holení, depilačné prípravky, silice, vlasové prípravky, šampóny a kondicionéry, prostriedky na ústnu hygienu, mydlá a detergenty na osobné použitie, kúpeľové oleje, kúpeľové gély a soli, konzervačné prípravky, krémy na kožu, bieliace a čistiace prípravky na kožu, kondicionéry na kožu.
 8 - Britvy a holiace žiletky, nástroje slúžiace na holenie, zásobníky, kazety a puzdrá, držiaky a zásobníky na britvy a holiace žiletky, súčasti a príslušenstvá patriace do triedy 8 všetkých uvedených tovarov.

(540) SILVER SELECT

(732) Renuto (Overseas) Limited, 3, Demetri Liperti Street, Kotsapas Building 3rd floor, Flat 301, 3090 Limassol, CY;
 (740) Suchoňová Katarína, JUDr., Banská Bystrica, SK;

(111) 203501
 (151) 18.07.2003
 (180) 31.01.2010
 (210) 221-2000
 (220) 31.01.2000
 (442) 12.03.2001

8 (511) 3, 8
 (511) 3 - Voňavkárské výrobky, vonné oleje, parfumérie, kozmetické prípravky, toaletné prípravky, hygienické prípravky, hygienické a toaletné potreby, antiperspiračné prípravky a deodoranty na osobné použitie, prípravky na starostlivosť o telo a krásu, krémy, peny, gély, lotiony a pevné prípravky pred holením, počas holenia a po holení, depilačné prípravky, silice, vlasové prípravky, šampóny a kondicionéry, prostriedky na ústnu hygienu, mydlá a detergenty na osobné použitie, kúpeľové oleje, kúpeľové gély a soli, konzervačné prípravky, krémy na kožu, bieliace a čistiace prípravky na kožu, kondicionéry na kožu.
 8 - Britvy a holiace žiletky, nástroje slúžiace na holenie, zásobníky, kazety a puzdrá, držiaky a zásobníky na britvy a holiace žiletky, súčasti

a príslušenstvá patriace do triedy 8 všetkých uvedených tovarov.

(540) SILVER SELECT FLEX 3

(732) Renuto (Overseas) Limited, 3, Demetri Liperti Street, Kotsapas Building 3rd floor, Flat 301, 3090 Limassol, CY;

(740) Suchoňová Katarína, JUDr., Banská Bystrica, SK;

(111) 203502

(151) 18.07.2003

(180) 17.11.2010

(210) 3411-2000

(220) 17.11.2000

(442) 01.04.2003

8 (511) 2, 3, 4, 5, 6, 7, 8, 9, 11, 12, 13, 14, 15, 16, 17, 19, 20, 21, 22, 24, 25, 26, 27, 28, 29, 30, 31, 32, 33, 35, 36, 37, 38, 39, 40, 41, 42

(511) 2 - Farby, fermeže, laky; farbivá; moridlá; ochranné prípravky, najmä na kov, zliatiny a drevo.

3 - Kozmetické prípravky, éterické oleje, voňavkárske výrobky; kozmetický materiál a potreby zahrnuté v tejto triede; prípravky na pranie a čistenie; toaletné prípravky; prípravky na leštenie, odmasťovanie a brúsenie.

4 - Priemyselné oleje a tuky; palivá a zdroje svetla.

5 - Dezinfekčné prostriedky; pesticídy; bylinkové čaje; minerálne soli.

6 - Obyčajné kovy a ich zliatiny; stavebný materiál z kovu; káble a drôty z obyčajných kovov s výnimkou elektrických; železiarsky tovar; drobný železiarsky tovar; kovové potrubia a rúry; iné výrobky z kovov, ktoré nie sú zahrnuté v iných triedach.

7 - Stroje a obrábacie stroje; motory, hnacie stroje a ich časti; čerpadlá (ako časti strojov, motorov a zariadení); čerpadlá - pumpy; manipulátory (zariadenia na nakladanie a vykladanie); dopravníky; zdvíhacie zariadenia; čistiace stroje; elektrické prístroje pre domácnosť.

8 - Ručné nástroje a náradia s mechanickým ovládaním; nožiarsky tovar a príbory; zbrane nezahrnuté v iných triedach; pobočné zbrane; strojčeky a pomôcky na holenie.

9 - Elektrické a elektronické prístroje a zariadenia, aj na nahrávanie, prenos a reprodukciu zvuku alebo obrazu; prístroje fotografické a optické; počítače a počítacie stroje vrátane príslušenstva.

11 - Zariadenia na chladenie, vykurovanie, vyhrievanie a klimatizáciu; zariadenia a prístroje na osvetľovanie.

12 - Vozidlá, motocykle, bicykle a náhradné diely k nim, zaradené v tejto triede.

13 - Strelné zbrane a strelivo vrátane príslušenstva; ohňostroje.

14 - Šperky a bižutéria; hodinárske výrobky; drahé kovy vrátane zliatin a výrobky z nich.

15 - Hudobné nástroje a skrinky.

16 - Papier, kartón, lepenka a výrobky z týchto materiálov; modelovacie materiály; tlačoviny; knihárske výrobky; papiernický tovar; obrazy; písacie a kancelárske potreby okrem nábytku; obalové materiály; lepidlá; školské farby.

17 - Tesniace a izolačné materiály; kaučuk, guma, tmel, živice a výrobky z nich nezahrnuté v

iných triedach; rúry a hadice s výnimkou kovových.

19 - Nekomové stavebné materiály a rúry pre stavebníctvo; nekovové prenosné stavby.

20 - Nábytok, zrkadlá a rámy na obrazy; výrobky nezahrnuté do iných tried z dreva, korku, prútia, rohoviny, jantáru, perlete, vosku, sadry, z plastov a náhradiek týchto materiálov.

21 - Výrobky zo skla, porcelánu a kameniny nezahrnuté v iných triedach; prostriedky a pomôcky na čistenie; ručné nástroje a prístroje na používanie v domácnosti.

22 - Povrazy, motúzy, siete, stany, plachty, vrečia a vaky, ktoré nie sú zahrnuté v iných triedach; materiál na čalúnenie a vypchávanie okrem gummy a plastov.

24 - Textilie a textilné výrobky nezahrnuté v iných triedach; prikrývky a pokrývky z textilných materiálov.

25 - Odevy vrátane bielizne, obuv, pokrývky hlavy.

26 - Galantérny tovar zahrnutý v tejto triede, najmä čipky, výšivky, stužky a šnúrky; krajčírske potreby; umelé kvety a ovocie.

27 - Koberce a krytiny na dlážky a steny; tapety.

28 - Hry a hračky, vozidlá ako hračky, modely automobilov; športové a telocvičné potreby a tovar nezahrnutý v iných triedach, rybárske náradie a náčinie; šermiarske zbrane.

29 - Potraviny živočíšneho pôvodu zahrnuté v tejto triede; zelenina a iné záhradné produkty určené na spotrebu alebo spracovanie zahrnuté v tejto triede; mlieko a mliečne výrobky; jedlé oleje a tuky.

30 - Potraviny rastlinného pôvodu určené na priamu spotrebu alebo spracovanie zaradené v tejto triede; aditíva určené na úpravu a prípravu potravinárskych výrobkov a jedál.

31 - Poľnohospodárske, záhradkárске a lesné plodiny; obilniny nezahrnuté v iných triedach; čerstvé ovocie a zelenina; semená, rastliny a kvety; slad na výrobu piva a liehovín.

32 - Pivo; nealkoholické nápoje; prípravky na výrobu nápojov.

33 - Alkoholické nápoje s výnimkou piva.

35 - Reklamná, propagačná a inzertná činnosť; organizácia podujatí na komerčné, reklamné a obchodné účely; sprostredkovanie obchodu s tovarom; poradenstvo v oblasti podnikania; obchodný a podnikateľský prieskum; obchodné a komerčné informácie a ich poskytovanie; pomoc, poradenstvo a poskytovanie služieb pri riadení a činnosti priemyselného alebo obchodného podniku; oceňovanie a odhady v oblasti podnikania; prenájom kancelárskych strojov a zariadení; maloobchodné služby v oblasti starožitností.

36 - Prenájom a správa nehnuteľností; sprostredkovateľská činnosť v tejto oblasti; správa, služby a odhady v oblasti nehnuteľností; služby realitnej kancelárie; oceňovanie starožitností.

37 - Vykonávanie bytových, občianskych a inžinierskych stavieb a pomocných stavebných prác; komplexné služby v oblasti stavebníctva; opravárske, montážne a inštalačné služby; oprava, údržba a čistenie vozidiel; prenájom stavebných strojov a zariadení; zdvíhacích zariadení; čistenie a upratovanie; sprostredkovanie služieb uvedených činností.

38 - Prenájom prístrojov na prenos správ, textu a informácií.

39 - Preprava a sprostredkovanie prepravy; skladovanie tovaru; informácie spojené s cestovaním, prepravou, dopravou, skladovaním, doručovaním a parkovaním; prenájom vozidiel; organizovanie ciest a exkurzií.

40 - Prenájom generátorov.

41 - Organizovanie kultúrnych, spoločenských, vzdelávacích, odborných a športových podujatí.

42 - Prechodné ubytovanie; odborné, profesionálne poradenstvo s výnimkou obchodného; projektová činnosť.

(540)



(732) ROKO, s. r. o., Strojnícka 18, 080 01 Prešov, SK;

(740) Harvan Ladislav, Ing., Bratislava, SK;

(111) 203503

(151) 18.07.2003

(180) 30.11.2010

(210) 3596-2000

(220) 30.11.2000

(442) 04.04.2002

8 (511) 5, 30

(511) 5 - Dietetické výrobky patriace do triedy 5, t. j. sucháre, sušienky, piškóty, keksy, dietetické pečivo, pastilky, žuvačky.

30 - Nečokoládové cukrovinky, výrobky z obilnín, trvanlivé, polotrvanlivé a jemné pečivo, perníky, medovníky, keksy, napolitánky, tyčinky, sušienky, krekerky (slané pečivo), koláče, dezerty, zákusky, torty, oplátky, müsli, sucháre, biskvity, piškóty, vafle, trubičky, pastilky (cukríky), karamelky (cukríky), fondán, želé, komprimáty, mentolové cukríky, žuvačky, zmrzliny, cukor, med.

(540)



(591) červená, biela

(732) PALOMA PLUS, s. r. o., Krajinská 1, 921 01 Piešťany, SK;

(740) Holakovský Štefan, Ing., Bratislava, SK;

(111) 203504

(151) 29.07.2003

(180) 01.03.2012

(210) 617-2002

(220) 01.03.2002

(442) 01.04.2003

8 (511) 35, 36, 38

(511) 35 - Reklama; obchodný manažment; obchodná administratíva a prevádzka kancelárií zaoberajúcich sa poskytovaním bankových a finančných služieb.

36 - Poisťovníctvo; finančné poradenstvo; služby v oblasti peňažníctva a nehnuteľnosti.

38 - Telekomunikačné služby.

(540)



банко итесаби

(732) BANCA INTESA S.P.A., Piazza Paolo Ferrari 10, 20121 Milano, IT;

(740) PATENTSERVIS BRATISLAVA, a. s., Bratislava, SK;

Obnovené ochranné známky

(210)	(111)	(210)	(111)	(210)	(111)	(210)	(111)
1296	95458	47423	161833	783-93	172346	1345-93	178600
4481	151251	47426	161859	784-93	172347	1346-93	178601
5633	95455	47462	161971	792-93	175908	1348-93	178602
18922	104780	47469	161898	835-93	178332	1350-93	178867
26004	94071	53223	165475	947-93	172451	1361-93	178851
27323	151046	53259	165686	1001-93	179194	1372-93	183593
27324	151047	53322	165634	1080-93	179136	1373-93	183594
27325	151048	53344	165695	1105-93	179036	1375-93	183596
28177	88934	53354	165550	1148-93	177260	1397-93	179029
29301	155652	53355	165551	1170-93	180805	1409-93	180993
29302	155653	53384	165698	1171-93	182751	1412-93	181947
29401	151232	64504	173164	1172-93	180806	1416-93	178506
29468	155842	68160	175826	1190-93	182374	1425-93	178508
29492	155628	69648	177472	1191-93	186911	1427-93	178941
44094	159781	69649	174659	1196-93	180809	1577-93	178836
46965	161521	69704	175768	1239-93	177276	1628-93	174164
46999	161510	69705	176989	1265-93	179339	1660-93	177247
47037	161651	70669	176140	1267-93	177427	1746-93	178678
47217	161740	72604	176463	1268-93	177428	1754-93	175885
47220	161855	73554	176705	1273-93	180408	1764-93	176256
47221	161856	161-93	172567	1282-93	180841	1772-93	176235
47224	161763	179-93	172642	1291-93	177635	1773-93	176259
47403	161814	292-93	172056	1307-93	172079	1779-93	180303
47404	161815	293-93	172055	1322-93	193279	1808-93	178402
47405	161816	294-93	172054	1323-93	178588	1826-93	176979
47406	161817	295-93	179703	1326-93	178589	1831-93	177786
47407	161818	296-93	179704	1327-93	178590	1855-93	178180
47408	161819	377-93	174784	1330-93	178591	1869-93	178175
47409	161820	378-93	174785	1332-93	178592	1889-93	177328
47410	161821	379-93	174786	1334-93	178593	1900-93	178363
47412	161823	429-93	172311	1336-93	178594	1926-93	177065
47413	161824	430-93	173059	1337-93	178595	1934-93	177313
47414	161825	431-93	172312	1338-93	178596	1949-93	179713
47417	161827	529-93	174057	1339-93	178597	1950-93	179714
47418	161828	612-93	172716	1340-93	178598	1952-93	179156
47420	161830	656-93	175928	1342-93	178599	1953-93	179157
47422	161832	709-93	176876	1343-93	178794		

(111) 88934

(151) 19.05.1923

(156) 19.05.2003

(180) 19.05.2013

(210) 28177

(220) 19.05.1923

7 (511) 30

(510) Žuvacia guma.

(540)



(732) WARNER - LAMBERT COMPANY LLC, spoločnosť zriadená podľa zákonov štátu Delaware, 201 Tabor Road, Morris Plains, New Jersey 07950, US;

(740) Tomeš Pavol, Ing., Bratislava, SK;

(111) 94071

(151) 16.10.1922

(156) 16.10.2002

(180) 16.10.2012

(210) 26004

(220) 16.10.1922

7 (511) 33

(510) Víno.

(540) Sandeman

(732) PORTUGAL VENTURE LIMITED, 8 Henrietta Place, London W1G 0NB, GB;

(111) 95455

(151) 24.04.1943

(156) 24.04.2003

(180) 24.04.2013

(210) 5633

(220) 24.04.1943

7 (511) 1, 2, 3, 4, 5, 6, 13, 16, 17, 19, 22, 23, 30, 34

(510) Chemické výrobky na priemyselné, vedecké a fotografické účely, nerastné suroviny, anorganické chemikálie na priemyselné a vedecké účely, elektrochemické a elektrotermické výrobky (karbid, ferosilícium), aktívne uhlie na priemyselné a liečebné účely, ložiskové kovy, chemické výrobky pre hutníctvo a úpravu rúd; farbivá, farby, anorganické pigmenty, kovové fólie, dechtové farby a organické medziprodukty, tlačiarenské a bronzové farby, sušičky na farby, laky, nátery a na plastické hmoty; liečivá, chemické výrobky na liečebné a zdravotnícke účely, dietetické prípravky, farmaceutické drogy, prostriedky na ničenie živočíšnych a rastlinných škodcov, sterilizačné a dezinfekčné prostriedky, prostriedky na konzervovanie pokrmov; plastické hmoty, umelé živice, umelé vlákna, umelý kaučuk, drevná drť, buničina na viskózu, na umelé vlákna, na papier na nitračné účely, zápalný tovar, zápalky; papier, lepenka, kartón, papierové a kartónové výrobky, a to: obaly všetkých druhov z impregnovaného alebo neimpregnovaného papiera, papierové vlákna, papierové priadze, suroviny a polotovary na výrobu papiera; ocot, glukóza; hnojivá; fermeže, laky, moridlá, živice, lepidlá, krémy na obuv, prostriedky na čistenie a konzervovanie kože, prostriedky apretačné a trieslové; technické oleje a tuky, mazadlá, benzín; výrobky z dreva, a to: rezivo, dosky na debny a iné obaly; pracie a bieliace prostriedky, škrob a škrobové výrobky ako požívatinu, na farmaceutické a priemyselné účely, ako aj na škrobenie bielizne, prostriedky na odstraňovanie škvŕn, prostriedky proti hrdzi, čistiace a leštiace prostriedky, brúsne prostriedky.

(540) Sadurit

(732) Spolek pro chemickou a hutní výrobu, akciová společnost, Ústí nad Labem, CZ;
(740) Mešková Viera, Ing., Bratislava, SK;

(111) 95458

(151) 13.07.1933
(156) 13.07.2003
(180) 13.07.2013
(210) 1296
(220) 13.07.1933

7 (511) 1, 5

(510) Chemické a lekárnické výrobky všetkých druhov.

(540) Laxyl

(732) IVAX Pharmaceuticals s. r. o., Ostravská 29, 747 70 Opava-Komárov, CZ;
(740) ROTT, RŮŽIČKA & GUTTMANN, v. o. s., Bratislava, SK;

(111) 104780

(151) 30.06.1943
(156) 30.06.2003
(180) 30.06.2013
(210) 18922
(220) 30.06.1943

7 (511) 1, 3, 5

(510) Chemické, farmaceutické a kozmetické výrobky.

(540) Arthremin

(732) Léčiva, a. s., Dolní Měcholupy 130, 102 37 Praha 10, CZ;

(111) 151046

(151) 11.10.1952
(156) 27.08.2002
(180) 27.08.2012
(210) 27323
(220) 27.08.1952

7 (511) 5

(510) Lieky.

(540) INSULIN NOVO LENTE

(732) Novo Nordisk A/S, Kodaň, DK;
(740) ROTT, RŮŽIČKA & GUTTMANN, v. o. s., Bratislava, SK;

(111) 151047

(151) 11.10.1952
(156) 27.08.2002
(180) 27.08.2012
(210) 27324
(220) 27.08.1952

7 (511) 5

(510) Lieky.

(540) INSULIN NOVO SEMILENTE

(732) Novo Nordisk A/S, Kodaň, DK;
(740) ROTT, RŮŽIČKA & GUTTMANN, v. o. s., Bratislava, SK;

(111) 151048

(151) 11.10.1952
(156) 27.08.2002
(180) 27.08.2012
(210) 27325
(220) 27.08.1952

7 (511) 5

(510) Lieky.

(540) INSULIN NOVO ULTRALENTE

(732) Novo Nordisk A/S, Kodaň, DK;
(740) ROTT, RŮŽIČKA & GUTTMANN, v. o. s., Bratislava, SK;

(111) 151232

(151) 06.10.1953
(156) 01.10.2003
(180) 01.10.2013
(210) 29401
(220) 01.10.1953

7 (511) 30

(510) Přípravky z korenia majúce ako hlavnú zložku glutamín monosodium.

(540)

AJI-NO-MOTO

(732) Ajinomoto Co., Inc., Chuo-ku, Tokyo, JP;
(740) Tomeš Pavol, Ing., Bratislava, SK;

(111) 151251

(151) 14.11.1953
 (156) 22.10.2003
 (180) 22.10.2013
 (210) 4481
 (220) 22.10.1953

7 (511) 1, 3, 5

(510) Výrobky chemické, farmaceutické, kozmetické, dietetické, liečivá humánne a veterinárne, prípravky dezinfekčné a na hygienu tela, proti rastlinám a živočíšnym škodcom.

(540) INFADIN

(732) Biotika, a. s., Slovenská Ľupča 566, 976 13 Slovenská Ľupča, SK;

(111) 155628

(151) 02.11.1963
 (156) 24.10.2003
 (180) 24.10.2013
 (210) 29492
 (220) 24.10.1963

7 (511) 18, 24, 27

(510) Posteľná bielizeň a látky na posteľnú bielizeň; plachty, obliečky na vankúše a periny, prikrývky; prikrývky na posteľ, osušky, uteráky, utierky a textilný materiál na ich výrobu, frotírové rukavice a uteráky na umývanie; rohožky, hune, koberec; okenné záclony, materiál na záclony z bavlny a/alebo z umelého hodvábu, závesy, obrusy; textilné servítky a obrúsky na stôl, ochranné poťahy na stoličky, textilné výrobky z bavlny, vlny a umelého hodvábu, ako aj zo zmesi týchto materiálov.

(540)

(732) FIELDCREST CANNON, INC., 326 East Stadium Drive, Eden, North Carolina, US;

(740) Fajnorová Mária, Ing., Bratislava, SK;

(111) 155652

(151) 27.11.1963
 (156) 01.08.2003
 (180) 01.08.2013
 (210) 29301
 (220) 01.08.1963

7 (511) 1, 22

(510) Polyméry a kopolyméry kyseliny akrylovej alebo jej derivátov na výrobu syntetických vlákien v podobe vlákien na ďalšie použitie v priemysle.

(540) ORLON

(732) E. I. du Pont de Nemours and Company, spoločnosť zriadená podľa zákonov štátu Delaware, Wilmington, Delaware, US;

(740) Bušová Eva, JUDr., Bratislava, SK;

(111) 155653

(151) 27.11.1963
 (156) 01.08.2003
 (180) 01.08.2013
 (210) 29302
 (220) 01.08.1963

7 (511) 23

(510) Priadza zo syntetických vlákien.

(540) ORLON

(732) E. I. du Pont de Nemours & Company, spoločnosť zriadená podľa zákonov štátu Delaware, 1007 Market Street, Wilmington, Delaware 19898, US;

(740) Bušová Eva, JUDr., Bratislava, SK;

(111) 155842

(151) 16.06.1964
 (156) 09.10.2003
 (180) 09.10.2013
 (210) 29468
 (220) 09.10.1963

7 (511) 1, 17

(510) 1,17 - Syntetické živice, syntetická guma.

(540)

(732) BAYER AG, Leverkusen, DE;

(740) Tomeš Pavol, Ing., Bratislava, SK;

(111) 159781

(151) 11.06.1970
 (156) 06.03.2000
 (180) 06.03.2010
 (210) 44094
 (220) 06.03.1970

7 (511) 26

(510) Zipsové uzávery, gombíky, spony.

(540) OPTI

(732) Coats Deutschland GmbH, Kasiserstrasse 1, 79341 Kenzingen, DE;

(740) Bezák Marián, Ing., Bratislava, SK;

(111) 161510

(151) 08.08.1973
 (156) 14.04.2003
 (180) 14.04.2013
 (210) 46999
 (220) 14.04.1973

7 (511) 1, 5, 32

(510) Chemické výrobky pre zdravotnícky priemysel, umelé a syntetické živice; chemické výrobky na konzervovanie potravín. Výrobky lekárske, veterinárne a zdravotnícke; liečivá pre ľudí a zvieratá; výrobky dietetické pre deti a chorých; náplasti, materiál na obvazy; hmoty na plombovanie zubov a na odtlačky zubov; liečivá pre dentistov; dezinfekčné prostriedky s výnimkou dezinfekčných prostriedkov na viazanie prachu; prostriedky na ničenie buriny a škodlivých zvierat; medicínálne vína, medicínálne nápoje, sirupy na farmaceutické účely. Strojené vody minerálne, nápoje šumivé, nealkoholické osviežujúce z ovocia, sirupy na prípravu nealkoholických nápojov.

(540)



(732) TOMMŮ - T, s. r. o., Bratislavská 34, 908 51 Holíč, SK;

(740) Juran Svetozár, JUDr., Bratislava, SK;

(111) 161521

(151) 13.08.1973

(156) 29.03.2003

(180) 29.03.2013

(210) 46965

(220) 29.03.1973

7 (511) 32

(510) Nealkoholické bezsladové nápoje a sirupy na ich prípravu.

(540) **DR. PEPPER**

(732) Cadbury Schweppes International Beverages Limited, Malahide Road, Coolock, Dublin 5, IE;

(740) Žovicová Viera, Mgr., Bratislava, SK;

(111) 161651

(151) 12.10.1973

(156) 26.04.2003

(180) 26.04.2013

(210) 47037

(220) 26.04.1973

7 (511) 32

(510) Nealkoholické bezsladové nápoje a sirupy na ich prípravu.

(540) **PEPPER**

(732) Cadbury Schweppes International Beverages Limited, Malahide Road, Coolock, Dublin 5, IE;

(740) Žovicová Viera, Mgr., Bratislava, SK;

(111) 161740

(151) 10.12.1973

(156) 11.07.2003

(180) 11.07.2013

(210) 47217

(220) 11.07.1973

7 (511) 11

(510) Zariadenia a prístroje na ohrievanie a/alebo chladenie priestoru a na udržiavanie teploty dopravného tovaru a/alebo na klimatizáciu, pre pohodlie cestujúcich v automobiloch, autobusoch, nákladných vozidlách a podobných dopravných prostriedkoch.

(540) **THERMO KING**

(732) Thermo King Corporation, spoločnosť zriadená podľa zákonov štátu Delaware, Mineapolis, Minnesota, US;

(740) PATENTSERVIS BRATISLAVA, a. s., Bratislava, SK;

(111) 161763

(151) 18.12.1973

(156) 16.07.2003

(180) 16.07.2013

(210) 47224

(220) 16.07.1973

7 (511) 25

(510) Odevy, najmä nohavice.

(540) **STA PREST**

(732) Levi Strauss & Co., spoločnosť zriadená podľa zákonov štátu Delaware, Levi's Plaza, 1155 Battery Street, San Francisco, California 94111, US;

(740) ROTT, RŮŽIČKA & GUTTMANN, v. o. s., Bratislava, SK;

(111) 161814

(151) 18.02.1974

(156) 04.10.2003

(180) 04.10.2013

(210) 47403

(220) 04.10.1973

7 (511) 4

(510) Olej na svietenie, kúrenie a mazanie a mazadlá.

(540)

ALMO

(732) ExxonMobil Oil Corporation, 5959 Las Colinas Boulevard, Irving, Texas 75039-2298, US;

(740) Bušová Eva, JUDr., Bratislava, SK;

(111) 161815

(151) 18.02.1974

(156) 04.10.2003

(180) 04.10.2013

(210) 47404

(220) 04.10.1973

7 (511) 4

(510) Oleje na mazanie a mazadlá.

(540)

Mobilube

(732) ExxonMobil Oil Corporation, 5959 Las Colinas Boulevard, Irving, Texas 75039-2298, US;

(740) Bušová Eva, JUDr., Bratislava, SK;

(111) 161816

(151) 18.02.1974

(156) 04.10.2003

(180) 04.10.2013

(210) 47405

(220) 04.10.1973

7 (511) 4

(510) Oleje na prenos tepla a oleje na tepelné spracovanie kovov.

(540)

MOBILUBE

(732) ExxonMobil Oil Corporation, 5959 Las Colinas Boulevard, Irving, Texas 75039-2298, US;

(740) Bušová Eva, JUDr., Bratislava, SK;

(111) 161817(151) 18.02.1974
(156) 04.10.2003
(180) 04.10.2013
(210) 47406
(220) 04.10.1973**7 (511) 4**

(510) Oleje, mazadlá a vosky a podobné výrobky na mazanie, svietenie a kúrenie a benzín.

(540)**ARCTIC**

(732) ExxonMobil Oil Corporation, 5959 Las Colinas Boulevard, Irving, Texas 75039-2298, US;

(740) Bušová Eva, JUDr., Bratislava, SK;

(111) 161818(151) 18.02.1974
(156) 04.10.2003
(180) 04.10.2013
(210) 47407
(220) 04.10.1973**7 (511) 4**

(510) Oleje, mazadlá a vosky.

(540)**GARGOYLE**

(732) ExxonMobil Oil Corporation, 5959 Las Colinas Boulevard, Irving, Texas 75039-2298, US;

(740) Bušová Eva, JUDr., Bratislava, SK;

(111) 161819(151) 18.02.1974
(156) 04.10.2003
(180) 04.10.2013
(210) 47408
(220) 04.10.1973**7 (511) 4**

(510) Oleje na mazanie.

(540)**MOBILTEMP**

(732) ExxonMobil Oil Corporation, 5959 Las Colinas Boulevard, Irving, Texas 75039-2298, US;

(740) Bušová Eva, JUDr., Bratislava, SK;

(111) 161820(151) 18.02.1974
(156) 04.10.2003
(180) 04.10.2013
(210) 47409
(220) 04.10.1973**7 (511) 4**

(510) Oleje.

(540)**MOBILCABD**

(732) ExxonMobil Oil Corporation, 5959 Las Colinas Boulevard, Irving, Texas 75039-2298, US;

(740) Bušová Eva, JUDr., Bratislava, SK;

(111) 161821(151) 18.02.1974
(156) 04.10.2003
(180) 04.10.2013
(210) 47410
(220) 04.10.1973**7 (511) 4**

(510) Oleje a zmesi na ochranu proti korózii.

(540)**MOBIL-KOTE**

(732) ExxonMobil Oil Corporation, 5959 Las Colinas Boulevard, Irving, Texas 75039-2298, US;

(740) Bušová Eva, JUDr., Bratislava, SK;

(111) 161823(151) 18.02.1974
(156) 04.10.2003
(180) 04.10.2013
(210) 47412
(220) 04.10.1973**7 (511) 4**

(510) Ropné výrobky, predovšetkým mastivá.

(540)**MOBILUX**

(732) ExxonMobil Oil Corporation, 5959 Las Colinas Boulevard, Irving, Texas 75039-2298, US;

(740) Bušová Eva, JUDr., Bratislava, SK;

(111) 161824(151) 18.02.1974
(156) 04.10.2003
(180) 04.10.2013
(210) 47413
(220) 04.10.1973**7 (511) 4**

(510) Mazacie oleje.

(540)**DELVAC**

(732) ExxonMobil Oil Corporation, 5959 Las Colinas Boulevard, Irving, Texas 75039-2298, US;

(740) Bušová Eva, JUDr., Bratislava, SK;

(111) 161825(151) 18.02.1974
(156) 04.10.2003
(180) 04.10.2013
(210) 47414
(220) 04.10.1973**7 (511) 4**

(510) Priemyselné ropové oleje a zľúčeniny vrátane odľučovacích mazadiel, olejové separátory, olejové separátory na formy a rozpúšťadlá.

(540)**GENREX**

(732) ExxonMobil Oil Corporation, 5959 Las Colinas Boulevard, Irving, Texas 75039-2298, US;

(740) Bušová Eva, JUDr., Bratislava, SK;

(111) 161827
 (151) 18.02.1974
 (156) 04.10.2003
 (180) 04.10.2013
 (210) 47417
 (220) 04.10.1973

7 (511) 4

(510) Oleje, mastivá a vosky všetkých druhov a podobné výrobky.

(540)

VACTRA

(732) ExxonMobil Oil Corporation, 5959 Las Colinas Boulevard, Irving, Texas 75039-2298, US;
 (740) Bušová Eva, JUDr., Bratislava, SK;

(111) 161828
 (151) 18.02.1974
 (156) 04.10.2003
 (180) 04.10.2013
 (210) 47418
 (220) 04.10.1973

7 (511) 4

(510) Oleje a mastivá každého druhu.

(540)

VACUOLINE

(732) ExxonMobil Oil Corporation, 5959 Las Colinas Boulevard, Irving, Texas 75039-2298, US;
 (740) Bušová Eva, JUDr., Bratislava, SK;

(111) 161830
 (151) 18.02.1974
 (156) 04.10.2003
 (180) 04.10.2013
 (210) 47420
 (220) 04.10.1973

7 (511) 1

(510) Voskové emulzie, predovšetkým lepiace a vodotěsné zmesi.

(540)

MOBILCER

(732) ExxonMobil Oil Corporation, 5959 Las Colinas Boulevard, Irving, Texas 75039-2298, US;
 (740) Bušová Eva, JUDr., Bratislava, SK;

(111) 161832
 (151) 18.02.1974
 (156) 04.10.2003
 (180) 04.10.2013
 (210) 47422
 (220) 04.10.1973

7 (511) 1, 4

(510) Výrobky z ropy s prímiesou alebo bez prímiesy iných látok na svietenie, kúrenie, výrobu energie, pálenie, mazanie, rezanie, popúšťanie, kalenie, plvenie a vyplachovanie; univerzálne vosky, voskové sviečky, unikajúce oleje.

(540)



(732) ExxonMobil Oil Corporation, 5959 Las Colinas Boulevard, Irving, Texas 75039-2298, US;
 (740) Bušová Eva, JUDr., Bratislava, SK;

(111) 161833
 (151) 18.02.1974
 (156) 04.10.2003
 (180) 04.10.2013
 (210) 47423
 (220) 04.10.1973

7 (511) 1, 3, 4

(510) Ropné rozpúšťadlá vrátane čistiacich prostriedkov, extrakčné prostriedky, spájadlá a nosiče.

(540)

MOBILSOL

(732) ExxonMobil Oil Corporation, 5959 Las Colinas Boulevard, Irving, Texas 75039-2298, US;
 (740) Bušová Eva, JUDr., Bratislava, SK;

(111) 161855
 (151) 13.03.1974
 (156) 13.07.2003
 (180) 13.07.2013
 (210) 47220
 (220) 13.07.1973

7 (511) 1

(510) Povrchové alebo vnútorné apretačné činidlá.

(540) **AQUAPEL**

(732) Hercules Incorporated, spoločnosť zriadená podľa zákonov štátu Delaware, Wilmington, Delaware, US;

(740) Fajnorová Mária, Ing., Bratislava, SK;

(111) 161856
 (151) 13.03.1974
 (156) 13.07.2003
 (180) 13.07.2013
 (210) 47221
 (220) 13.07.1973

7 (511) 1

(510) Za mokra spevňujúce syntetické živice na papier

(540) **KYMENE**

(732) Hercules Incorporated, spoločnosť zriadená podľa zákonov štátu Delaware, Wilmington, Delaware, US;

(740) Fajnorová Mária, Ing., Bratislava, SK;

(111) 161859
 (151) 13.03.1974
 (156) 08.10.2003
 (180) 08.10.2013
 (210) 47426
 (220) 08.10.1973

7 (511) 5

(510) Psychotropné prostriedky.

(540) TAVOR

(732) Wyeth, Five Giralda Farms, Madison, New Jersey 07940-0874, US;

(740) Fajnorová Mária, Ing., Bratislava, SK;

(111) 161898

(151) 18.04.1974

(156) 26.10.2003

(180) 26.10.2013

(210) 47469

(220) 26.10.1973

7 (511) 1

(510) Chemické výrobky na priemyselné účely, chemické prídavné látky do olejov, tekutých palív, mazadiel a výplachových kalov.

(540) SHELLVIS

(732) Shell International Petroleum Company Limited, Shell Centre, London SE1 7NA, GB;

(740) Žovicová Viera, Mgr., Bratislava, SK;

(111) 161971

(151) 05.06.1974

(156) 25.10.2003

(180) 25.10.2013

(210) 47462

(220) 25.10.1973

7 (511) 3

(510) Kozmetické a toaletné výrobky.

(540) GET SET

(732) Alberto-Culver Company, spoločnosť zriadená podľa zákonov štátu Delaware, Melrose Park, Illinois, US;

(111) 165475

(151) 19.09.1983

(156) 30.06.2003

(180) 30.06.2013

(210) 53223

(220) 30.06.1983

7 (511) 1, 5

(510) Výrobky chemické pre zdravotnícky priemysel, umelé a syntetické živice. Výrobky farmaceutické, hmoty na plombovanie zubov a na odtlačky zubov, pomocný dentálny materiál.

(540) SPOFACER

(732) SPOFA - DENTAL, a. s., Černokostelecká 84, 100 31 Praha 10 - Strašnice, CZ;

(740) Guniš Jaroslav, Mgr., Bratislava, SK;

(111) 165550

(151) 03.01.1984

(156) 06.10.2003

(180) 06.10.2013

(210) 53354

(220) 06.10.1983

7 (511) 1, 5, 31

(510) Chemické výrobky pre zdravotníctvo a poľnohospodárstvo, najmä pre veterinárnu prax a živočíšnu výrobu. Veterinárne farmaceutické a zdravotnícke výrobky, veterinárne liečivá, medikované krmné prípravky, doplnky biofaktorov pre

zvieratá, dezinfekčné prostriedky pre zvieratá, prostriedky na ničenie škodlivých zvierat. Chemické prísady a doplnky do krmív pre zvieratá.

(540)

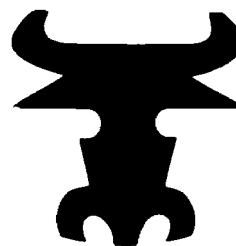

(732) Biopharm, Výzkumný ústav biofarmacie a veterinárných liečiv a. s., Pohoří-Chotouň 55 - 56, 254 49 Jílové u Prahy, CZ;

(740) Guniš Jaroslav, Mgr., Bratislava, SK;

(111) 165551

(151) 03.01.1984

(156) 06.10.2003

(180) 06.10.2013

(210) 53355

(220) 06.10.1983

7 (511) 1, 5, 31

(510) Chemické výrobky pre zdravotníctvo a poľnohospodárstvo, najmä pre veterinárnu prax a živočíšnu výrobu; veterinárne, farmaceutické a zdravotnícke výrobky, veterinárne liečivá, medikované krmné prípravky, doplnky biofaktorov pre zvieratá, prostriedky na ničenie škodlivých zvierat; chemické prísady a doplnky do krmív pre zvieratá.

(540)



(732) Biopharm, Výzkumný ústav biofarmacie a veterinárných liečiv a. s., Pohoří-Chotouň 55 - 56, 254 49 Jílové u Prahy, CZ;

(111) 165634

(151) 03.04.1984

(156) 01.09.2003

(180) 01.09.2013

(210) 53322

(220) 01.09.1983

7 (511) 3

(510) Pracie a toaletné mydlá všetkých druhov, pracie a čistiace prášky a prostriedky všetkých druhov, parfumériové a kozmetické výrobky.

(540) TEMPO

(732) Procter & Gamble - Rakona, a. s., Rakovník, CZ;

(740) Bušová Eva, JUDr., Bratislava, SK;

(111) 165686

(151) 07.06.1984
(156) 21.07.2003
(180) 21.07.2013
(210) 53259
(220) 21.07.1983

7 (511) 5

(510) Výrobky farmaceutické, zverolekárske a zdravotnícke; výrobky diietické pre deti a chorých; náplasti, obväzový materiál, hmoty určené na plombovanie zubov a na odtlačky zubov; dezinfekčné prostriedky; prostriedky na hubenie rastlinných a živočíšnych škodcov, antiparazitné látky.

(540) CURATREM

(732) Merial LLC, 3239 Satellite Boulevard, Building 500, Duluth, Georgia 30096, US;

(111) 165695

(151) 12.06.1984
(156) 22.09.2003
(180) 22.09.2013
(210) 53344
(220) 22.09.1983

7 (511) 5

(510) Prípravky na hubenie škodcov a ničenie buriny, prípravky pesticídne, insekticídne, herbicídne, fungicídne.

(540) APOLLO

(732) AgrEvo UK Limited, Hauxton, Cambridge CB2 5HU, GB;
(740) Tomeš Pavol, Ing., Bratislava, SK;

(111) 165698

(151) 12.06.1984
(156) 18.10.2003
(180) 18.10.2013
(210) 53384
(220) 18.10.1983

7 (511) 6, 19

(510) Sklenené strechy a svetlíkové okná.

(540) VELUX

(732) VKR Holding A/S, Tobaksvejen 10, DK-2860 Soborg, DK;
(740) Bušová Eva, JUDr., Bratislava, SK;

(111) 172054

(151) 17.08.1993
(156) 23.03.2003
(180) 23.03.2013
(210) 294-93
(220) 23.03.1993
(450) 08.12.1993

7 (511) 32

(511) 32 - Pivo.

(540)



(732) Pivovar Stein a. s., Blumentálska 19, 816 13 Bratislava, SK;

(111) 172055

(151) 17.08.1993
(156) 23.03.2003
(180) 23.03.2013
(210) 293-93
(220) 23.03.1993
(450) 08.12.1993

7 (511) 31, 32, 42

(510) 31,32,42 - Pivo, ľahké pívá i ležiaky, šumivé a iné nealkoholické nápoje, sirupy a iné prípravky k príprave nápojov, výroba piva, nealkoholických nápojov a sirupov, spracovanie a predaj odpadov a výroba kýmnych zmesí, odbyt a predaj výrobkov.

(540)



(732) Pivovar Stein a. s., Blumentálska 19, 816 13 Bratislava, SK;

(111) 172056

(151) 17.08.1993
(156) 23.03.2003
(180) 23.03.2013
(210) 292-93
(220) 23.03.1993
(450) 08.12.1993

7 (511) 31, 32, 42

(510) 31,32,42 - Pivo, ľahké pívá i ležiaky, šumivé a iné nealkoholické nápoje, sirupy a iné prípravky k príprave nápojov, výroba piva, nealkoholických nápojov a sirupov, spracovanie a predaj odpadov a výroba kýmnych zmesí, odbyt a predaj výrobkov.

(540)



(732) Pivovar Stein a. s., Blumentálska 19, 816 13 Bratislava, SK;

(111) 172079

(151) 19.10.1993
 (156) 05.08.2003
 (180) 05.08.2013
 (210) 1307-93
 (220) 05.08.1993
 (450) 12.01.1994

7 (511) 41

(510) Poskytovanie vyššieho vzdelávania (na úrovni bakalárskeho a MASTER of Business Administration štúdia); organizovanie vzdelávacích kurzov: poradenské, sprostredkovateľské, informačné a konzultačné služby v oblasti výchovy a vzdelávania.

(540)**CITY UNIVERSITY**

(732) CITY UNIVERSITY, Bellevue, USA, Drieňová 34, 820 09 Bratislava 29, SM;

(740) Holoubková Mária, Ing., Bratislava, SK;

(111) 172311

(151) 14.02.1994
 (156) 08.04.2003
 (180) 08.04.2013
 (210) 429-93
 (220) 08.04.1993
 (450) 11.05.1994

7 (511) 32

(510) Všetky druhy piva, pivo vrchne kvasené (ale), pivo s vyšším obsahom alkoholu (stout), silné tmavé pivo (porter), a ležiak (lager) a prípravky na výrobu týchto nápojov.

(540)

(732) SCOTTISH & NEWCASTLE PLC, 33 Ellersly Road, Edinburgh, Scotland EH12 6HX, GB;

(740) PATENTSERVIS BRATISLAVA, a. s., Bratislava, SK;

(111) 172312

(151) 14.02.1994
 (156) 08.04.2003
 (180) 08.04.2013
 (210) 431-93
 (220) 08.04.1993
 (450) 11.05.1994

7 (511) 32

(510) Všetky druhy piva, pivo vrchne kvasené (ale), pivo s vyšším obsahom alkoholu (stout), silné tmavé pivo (porter) a ležiak (lager), a prípravky na výrobu týchto nápojov.

(540)

(732) SCOTTISH & NEWCASTLE PLC, 33 Ellersly Road, Edinburgh, Scotland EH12 6HX, GB;

(740) PATENTSERVIS BRATISLAVA, a. s., Bratislava, SK;

(111) 172346

(151) 03.03.1994
 (156) 24.05.2003
 (180) 24.05.2013
 (210) 783-93
 (220) 24.05.1993
 (450) 08.06.1994

7 (511) 9, 16, 42

(510) Počítačový hardvér a softvér na použitie pri spracovaní textov a desktop publishing, knihy a príručky týkajúce sa počítačového softvéru a hardvéru na spracovanie textov a desktop publishing, technická a záručná podpora pre softvér a hardvér.

(540) QUARK

(732) QUARK, Inc., 1800 Grant Street, Denver, Colorado 80203, US;

(740) Fajnorová Mária, Ing., Bratislava, SK;

(111) 172347

(151) 03.03.1994
 (156) 24.05.2003
 (180) 24.05.2013
 (210) 784-93
 (220) 24.05.1993
 (450) 08.06.1994

7 (511) 9, 16, 42

(510) Počítačový hardvér a softvér na použitie pri spracovaní textov a desktop publishing, knihy a príručky týkajúce sa počítačového softvéru a hardvéru na spracovanie textov a desktop publishing, technická a záručná podpora pre softvér a hardvér.

(540) QUARKXPRESS

(732) QUARK, Inc., 1800 Grant Street, Denver, Colorado 80203, US;

(740) Fajnorová Mária, Ing., Bratislava, SK;

(111) 172451

(151) 04.05.1994
 (156) 14.06.2003
 (180) 14.06.2013
 (210) 947-93
 (220) 14.06.1993
 (450) 06.07.1994

7 (511) 16, 41

(510) Neperiodické publikácie - knihy; periodické publikácie - časopisy.

(540) SLOVENSKÝ SPISOVATEĽ

(732) Slovenský spisovateľ, a. s., Andreja Plávku č. 12, 813 67 Bratislava, SK;

(111) 172567

(151) 30.06.1994
 (156) 01.03.2003
 (180) 01.03.2013
 (210) 161-93
 (220) 01.03.1993
 (450) 07.09.1994

7 (511) 6, 11, 37

(510) Kuchynské zariadenia na mechanické a tepelné spracovanie potravín vrátane spotrebičov na plyn, chladiace a mraziace zariadenia, výrobníky nápojov a čapovacie zariadenia, zariadenia predajní - regále, pulty, vitríny, nákupné koše a vozíky, skladovacie vozíky, oceľové konštrukcie, kliečky, palety, kontajnery; autoservisné a pneumoservisné služby, služby na opravy zariadení obchodu a reštaurácií, montáže zariadení na ochranu objektov - poplašné zariadenia, servis elektronických pokladníc a digitálnych váh vrátane váh obchodných.

(540)



(732) FROP a. s., Tehelná 2, 920 11 Hlohovec, SK;

(740) Beleščák Ladislav, Ing., Piešťany, SK;

(111) 172642

(151) 14.07.1994
 (156) 05.03.2003
 (180) 05.03.2013
 (210) 179-93
 (220) 05.03.1993
 (450) 05.10.1994

7 (511) 29

(511) 29 - Konzumné mlieko, jogurty, konzumné smotany, kyslomliečne výrobky, maslo, tvarohy, prírodné syry, mrazené smotanové krémy.

(540)



(591) biela, zelená

(732) LAKTIS - Žilinské mliekárne, a. s., Rajecká cesta č. 91, 010 39 ŽILINA, SK;

(740) Gruber Dalibor, Ing., Košice, SK;

(111) 172716

(151) 22.09.1994
 (156) 30.04.2003
 (180) 30.04.2013
 (210) 612-93
 (220) 30.04.1993
 (450) 07.12.1994

7 (511) 35, 39

(510) Sprostredkovateľská činnosť v oblasti obchodu a nákladnej dopravy.

(540)

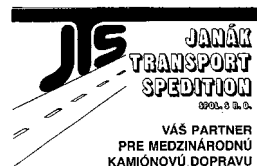

(732) JTS - TRANSPORT - SPEDITION spol. s r. o., Fedákova 42, 841 02 Bratislava, SK;

(740) Juran Svetozár, JUDr., Bratislava, SK;

(111) 173059

(151) 29.11.1994
 (156) 08.04.2003
 (180) 08.04.2013
 (210) 430-93
 (220) 08.04.1993
 (450) 08.03.1995

7 (511) 32

(510) Všetky druhy piva, pivo vrchne kvasené /ale/, pivo s vyšším obsahom alkoholu (stout), silné tmavé pivo (porter) a ležiak (lager), a prípravky na výrobu týchto nápojov.

(540)



(732) SCOTTISH & NEWCASTLE PLC, 33 Ellersly Road, Edinburgh, Scotland EH12 6HX, GB;

(740) PATENTSERVIS BRATISLAVA, a. s., Bratislava, SK;

(111) 173164

(151) 14.12.1994
 (156) 04.11.2001
 (180) 04.11.2011
 (210) 64504
 (220) 04.11.1991
 (450) 08.03.1995

7 (511) 5

(510) Farmaceutické prípravky.

(540) DOBUJECT

(732) LEIRAS OY, Pansiontie 47, FIN - 20210 Turku, FI;

(740) PATENTSERVIS BRATISLAVA, a. s., Bratislava, SK;

(111) 174057

(151) 15.03.1995
 (156) 23.04.2003
 (180) 23.04.2013
 (210) 529-93
 (220) 23.04.1993
 (450) 07.06.1995

7 (511) 34

(510) Tabak a tabakové výrobky, cigarety, cigarky.

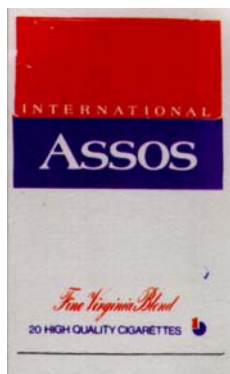
(540)

(591) modrá, červená

(732) Papastratos Cigarette Manufacturing Company S. A., 3 Paparigopoulou, Atény, GR;

(740) Fajnorová Mária, Ing., Bratislava, SK;

(111) 174164

(151) 19.04.1995
 (156) 13.09.2003
 (180) 13.09.2013
 (210) 1628-93
 (220) 13.09.1993
 (450) 11.07.1995

7 (511) 9

(510) Predzáznamové zvukové médiá, predzáznamové videodisky a videopásky.

(540) CATALYST

(732) BMG MUSIC, 1540 Broadway, New York, N. Y. 10036, US;

(740) Fajnorová Mária, Ing., Bratislava, SK;

(111) 174659

(151) 26.05.1995
 (156) 26.06.2002
 (180) 26.06.2012
 (210) 69649
 (220) 26.06.1992
 (450) 09.08.1995

7 (511) 16, 25

(510) Papier a výrobky z papiera, lepenka a kartonážne výrobky, tlačoviny, časopisy, periodiká, knihy, knihárske výrobky, fotografie, písacie potreby, kancelárske lepidlá, potreby pre umelcov, štetce, písacie stroje a kancelárske potreby (okrem nábytku), učebné a školské potreby a pomôcky, hracie karty, tlačiarenské písmená, štočky. Odevy, bielizeň, obuv, najmä topánky, čižmy, lodičky, šľapky, papuče a sandále.

(540) MÁJ

(732) TESCO STORES ČR a. s., Národní 26, 110 00 Praha 1, CZ;

(740) Čechvalová Dagmar, Bratislava, SK;

(111) 174784

(151) 07.06.1995
 (156) 02.04.2003
 (180) 02.04.2013
 (210) 377-93
 (220) 02.04.1993
 (450) 14.09.1995

7 (511) 19, 21, 36, 39, 42

(510) Izolačné sklá; výrobky s použitím skla vrátane výrobkov pre domácnosť; poradenská, konzultačná a sprostredkovateľská činnosť; sprostredkovanie dopravných služieb.

(540) KONTRANITTERM

(732) NITRASKLO, a. s., Levická 3, 949 01 Nitra, SK;

(740) Juran Svetozár, JUDr., Bratislava, SK;

(111) 174785

(151) 07.06.1995
 (156) 02.04.2003
 (180) 02.04.2013
 (210) 378-93
 (220) 02.04.1993
 (450) 14.09.1995

7 (511) 19, 21, 36, 39, 42

(510) Izolačné sklá; výrobky s použitím skla vrátane výrobkov pre domácnosť; poradenská, konzultačná a sprostredkovateľská činnosť; sprostredkovanie dopravných služieb.

(540) NITTERM

(732) NITRASKLO, a. s., Levická 3, 949 01 Nitra, SK;

(740) Juran Svetozár, JUDr., Bratislava, SK;

(111) 174786

(151) 07.06.1995
 (156) 02.04.2003
 (180) 02.04.2013
 (210) 379-93
 (220) 02.04.1993
 (450) 14.09.1995

7 (511) 19, 21, 36, 39, 42

(510) Izolačné sklá; výrobky s použitím skla vrátane výrobkov pre domácnosť; poradenská, konzultačná a sprostredkovateľská činnosť; sprostredkovanie dopravných služieb.

(540) NITTERM LUX

(732) NITRASKLO, a. s., Levická 3, 949 01 Nitra, SK;

(740) Juran Svetozár, JUDr., Bratislava, SK;

(111) 175768

(151) 20.09.1995
 (156) 29.06.2002
 (180) 29.06.2012
 (210) 69704
 (220) 29.06.1992
 (450) 06.12.1995

7 (511) 5, 29, 30, 32, 33

(510) Dietetické látky na lekárske použitie, určené pre kojencov a invalidné osoby; mäso, ryby, hydina, zverina, mäsové výťažky; konzervované, sušené a sterilizované ovocie a zelenina; rôsoly, džemy; vajcia, mlieko a mliečne výrobky, jedlé oleje a tuky, šalátové zálievky; ovocné konzervy; káva, čaj, kakao, cukor, ryža, tapioka, ságo, kávovina, múka a obilné výrobky, chlieb, pečivo a cukro-

vinky, polevy, med, sirup, kvasnice, kypriaci prášok, soľ, horčica, ocot, omáčky, korenie, zmrzlina, pivo, minerálne a sódové vody a iné nealkoholické nápoje, ovocné nápoje a ovocné šťavy, sirupy a iné prípravky na výrobu nápojov, alkoholické nápoje (okrem piva).

(540)

FRUCTAL



(591) farebná
(732) FRUCTAL Živilska industrija d. d., Tovarniška c. 7, Ajdovščina, SI;
(740) Tomeš Pavol, Ing., Bratislava, SK;

(111) 175826

(151) 29.09.1995
(156) 24.04.2002
(180) 24.04.2012
(210) 68160
(220) 24.04.1992
(450) 06.12.1995

7 (511) 9, 37, 41, 42

(510) Výpočtová technika, prenájom výpočtovej techniky, zriaďovanie počítačových sietí, technicko poradenské služby, servisné služby, školiace služby, výskumná a vývojová činnosť v oblasti výpočtovej techniky, tvorba software.

(540)

HTC

(732) HTC holding a. s., Dobrovičova 8, 811 09 Bratislava, SK;

(111) 175885

(151) 03.10.1995
(156) 01.10.2003
(180) 01.10.2013
(210) 1754-93
(220) 01.10.1993
(450) 06.12.1995

7 (511) 5

(510) Veterinárne prípravky a látky.

(540) **CLAMOXYL**

(732) SmithKline Beecham p. l. c., New Horizons Court, Brentford, Middlesex TW8 9EP, GB;
(740) Fajnorová Mária, Ing., Bratislava, SK;

(111) 175908

(151) 05.10.1995
(156) 24.05.2003
(180) 24.05.2013
(210) 792-93
(220) 24.05.1993
(450) 10.01.1996

7 (511) 25

(510) Odevy pre dámy, pánov a deti a ich súčasti, športové odevy a ich súčasti, neortopedický šnurovací tovar, pokrývky na hlavu.

(540) **Di Quattro**

(732) DRESSMASTER BEKLEIDUNGSWERK GmbH & Co. Kommanditgesellschaft, Baumstrasse 22-24, D-4690 Herne, DE;
(740) Mešková Viera, Ing., Bratislava, SK;

(111) 175928

(151) 06.10.1995
(156) 10.05.2003
(180) 10.05.2013
(210) 656-93
(220) 10.05.1993
(450) 10.01.1996

7 (511) 1, 5, 9, 16, 17, 19, 30, 40, 42

(510) Chemikálie na priemyselné a vedecké účely, chemikálie určené pre fotografiu, poľnohospodárstvo, záhradníctvo a lesníctvo, chemikálie na úpravu vody, chemické katalyzátory, kremenné výrobky na priemyselné účely, surové syntetické živice a plasty, farmaceutické, veterinárne a zdravotnícke prípravky, dietetické substancie upravené na lekárske účely, potraviny pre dojčatá, náplasti, obväzový materiál, materiály určené na plombovanie zubov, zubolekársky vosk, dezinfekčné prostriedky, prípravky na hubenie živočíšnych škodcov, fungicídy, herbicídy, separátory do batérií, hlavne do batérií zložených z kyseliny sírovej a olova, plastické hmoty na baliace a obalové účely, hlavne puzdrá, vrecká, blany, penové výrobky, tesnenia a tmely pre kontajnery, stavebný materiál (nekovový) a konštrukčné výrobky, cement a cementové zmesi, prísady do cementu, vodotesné materiály na budovy; kakao, kakaové maslo, čokoláda, čokoládové výrobky, cukrovinky a iné sladkosti. Úprava vody vrátane ochrany proti korózii vodných systémov, diaľkové ovládanie vodných systémov vrátane bojlerových systémov a chemických procesov, zdravotné služby, hlavne respiračná starostlivosť a ošetrovanie dialýzou.

(540) **GRACE**

(732) W. R. Grace & Co.-Conn., 7500 Grace Drive, Columbia, Maryland 21044, US;
(740) ROTT, RŮŽIČKA & GUTTMANN, v. o. s., Bratislava, SK;

(111) 176140

(151) 16.11.1995
(156) 04.08.2002
(180) 04.08.2012
(210) 70669
(220) 04.08.1992
(450) 07.02.1996

8 (511) 35, 36

(511) 35 - Poskytovanie pomoci pri výkone hospodárskej činnosti, reklamná činnosť.
36 - Organizačné a ekonomické poradenstvo vrátane služieb vo finančníctve a účtovníctve a poradenských služieb týkajúcich sa vecného majetku a investícií, realitná agentúra - nájom

a prenájom nehnuteľností, lízing strojov a prístrojov.

(540)

GUROPEA



(732) GUROPEA TRADING, spol. s r. o., 17. novembra 37, 914 51 Trenčianske Teplice, SK;

(740) Guniš Jaroslav, Mgr., Bratislava, SK;

(111) **176235**

(151) 27.11.1995

(156) 01.10.2003

(180) 01.10.2013

(210) 1772-93

(220) 01.10.1993

(450) 07.02.1996

7 (511) 3

(510) Pracie prostriedky a prostriedky na plákanie bielizne (avivážne prostriedky); prostriedky na čistenie, odstraňovanie škvŕn a oplachovanie riadu, prostriedky na zmäkčovanie vody.

(540) **NEPTUN**

(732) Reckitt Benckiser N. V., De Fruittuinen 2-12, 2132 NZ Hoofddorp, NL;

(740) Žovicová Viera, Mgr., Bratislava, SK;

(111) **176256**

(151) 23.11.1995

(156) 01.10.2003

(180) 01.10.2013

(210) 1764-93

(220) 01.10.1993

(450) 07.02.1996

7 (511) 5

(510) Farmaceutické prípravky a látky.

(540) **AMPICLOX**

(732) SmithKline Beecham p. l. c., New Horizons Court, Brentford, Middlesex TW8 9EP, GB;

(740) Fajnorová Mária, Ing., Bratislava, SK;

(111) **176259**

(151) 27.11.1995

(156) 01.10.2003

(180) 01.10.2013

(210) 1773-93

(220) 01.10.1993

(450) 07.02.1996

7 (511) 5

(510) Prípravky na ničenie hmyzu, fungicídy, herbicídy.

(540) **AMIRAL**

(732) Dow AgroSciences LLC, 9330 Zionsville Road, Indianapolis, Indiana 46268, US;

(740) Bezák Marián, Ing., Bratislava, SK;

(111) **176463**

(151) 30.01.1996

(156) 29.10.2002

(180) 29.10.2012

(210) 72604

(220) 29.10.1992

(450) 03.04.1996

7 (511) 9, 16, 42

(510) Počítače vrátane príslušenstva k nim, stroje na záznam, prenos alebo reprodukciu zvuku alebo obrazu, tlačiarne, kopírovacie stroje, faxy, písacie stroje a kancelárske potreby, konzultačná a poradenská činnosť v odbore elektroniky a kancelárskej techniky.

(540)



(732) Tecton, spol. s r. o., Mýtna 15, 81107 Bratislava, SK;

(740) Čechvalová Dagmar, Bratislava, SK;

(111) **176705**

(151) 19.03.1996

(156) 03.12.2002

(180) 03.12.2012

(210) 73554

(220) 03.12.1992

(450) 05.06.1996

7 (511) 28

(510) Hry, hračky; športové potreby.

(540) **Dráčik**

(732) Ing. Dušan Víglaský, Legionárska 1/A, 831 04 Bratislava, SK;

(740) Litvákova Edita, Ing., Bratislava, SK;

(111) **176876**

(151) 30.04.1996

(156) 19.05.2003

(180) 19.05.2013

(210) 709-93

(220) 19.05.1993

(450) 07.08.1996

7 (511) 10

(510) Rukavice vyrobené z prírodnej alebo syntetickej gumeny, alebo plastových polymérnych materiálov pre nemocničné, lekárske, zubolekárske, chirurgické alebo veterinárne účely.

(540) **BIOGEL**

(732) LRC Products Limited, Toft Hall, Holmes Chapel Road, Toft, Knutsford, Cheshire WA16 9PD, GB;

(740) ROTT, RŮŽIČKA & GUTTMANN, v. o. s., Bratislava, SK;

(111) **176979**

(151) 04.07.1996

(156) 12.10.2003

(180) 12.10.2013

(210) 1826-93

(220) 12.10.1993

(450) 02.10.1996

7 (511) 9, 37, 42

(510) Hardvér, periférne a terminálne zariadenia používané v systémoch na spracovanie dát, pamäťové a disketové jednotky, monitory, optoelektronické pamäte, optické a obrazové senzory, digitálne displeje, displeje s kvapalnými kryštálmi, tlačiarne, klávesnice, magnetické nosiče údajov, pásky, disky, kazety, laserové optické disky, softvér, tvorba softvéru; poradenská činnosť vo výpočtovej technike, vykonávanie inžinierskych stavieb, najmä malých vodných elektrární, pozemných stavieb, najmä bytových a občianskych, prevádzkovanie malých vodných elektrární.

(540) REBUS

(732) REBUS, spol. s r. o., Kmetovo námestie 2, 811 07 Bratislava, SK;
(740) Obertáš Július, Ing., Bratislava, SK;

(111) 176989

(151) 18.07.1996
(156) 29.06.2002
(180) 29.06.2012
(210) 69705
(220) 29.06.1992
(450) 02.10.1996

7 (511) 5

(510) Farmaceutické prípravky, liečivá.

(540) ENAP

(732) KRKA, továrna zdravil, d. d., Novo mesto, Šmarješka cesta 6, 8501 Novo mesto, SI;
(740) Tomeš Pavol, Ing., Bratislava, SK;

(111) 177065

(151) 13.09.1996
(156) 26.10.2003
(180) 26.10.2013
(210) 1926-93
(220) 26.10.1993
(450) 04.12.1996

7 (511) 9, 11, 18, 20, 24, 35, 36, 40

(510) Sprostredkovanie obchodu v sortimente: nábytok, nábytok z dreva, kovu, trstia, kože alebo iných hmôt, alebo iných kombinácií; osvetľovacie zariadenia všetkých druhov, najmä lustre, stojacie stolné a závesné lampy, bodové osvetlenie, ich súčasť vrátane príslušenstva, náhradných dielov; spotrebná a priemyselná elektronika, telekomunikačná a rádiokomunikačná technika, bezpečnostná a zabezpečovacia technika vrátane náhradných dielov a ich súčastí; bytové doplnky kovové, drevené alebo z iných hmôt a ich kombinácií; bytový textil, metrový textil; prenájom nehnuteľností; výroba nábytku a obalov z dreva.

(540) NOVOBYT

(732) Jančuš Marián, Pod papierňou 40, 085 01 Bardejov, SK;
(740) Mišľanová Mária, Košice, SK;

(111) 177247

(151) 05.12.1996
(156) 20.09.2003
(180) 20.09.2013
(210) 1660-93
(220) 20.09.1993

(450) 05.03.1997

7 (511) 25

(510) Odevy všetkých druhov.
(540)



(732) MOTOR TEKSTIL SANAYI VE TICARET ANONIM SIRKETI, Litros Yolu No.11 Kat. 1/A, Topkapi, Istanbul, TR;
(740) Fajnorová Mária, Ing., Bratislava, SK;

(111) 177260

(151) 09.12.1996
(156) 09.07.2003
(180) 09.07.2013
(210) 1148-93
(220) 09.07.1993
(450) 05.03.1997

7 (511) 5

(510) Dezinfekčné prostriedky, baktericídy, fungicídy.

(540) TOLCIDE

(732) RHODIA CONSUMER SPECIALTIES LIMITED, Oak House, Reeds Crescent, Watford, Herts WD24 4QP, GB;
(740) Tomeš Pavol, Ing., Bratislava, SK;

(111) 177276

(151) 11.12.1996
(156) 23.07.2003
(180) 23.07.2013
(210) 1239-93
(220) 23.07.1993
(450) 05.03.1997

7 (511) 5

(510) Farmaceutické prípravky.

(540) LAXYGAL

(732) IVAX Pharmaceuticals s. r. o., Ostravská 29, 747 70 Opava-Komárov, CZ;
(740) ROTT, RŮŽIČKA & GUTTMANN, v. o. s., Bratislava, SK;

(111) 177313

(151) 17.12.1996
(156) 26.10.2003
(180) 26.10.2013
(210) 1934-93
(220) 26.10.1993
(450) 05.03.1997

7 (511) 10, 25, 28

(510) Detské a dojčenské potreby všetkých druhov, predovšetkým detské fľaše a ich časti predávané jednotlivo i v súpravách, dojčenské fľaše a ich časti predávané jednotlivo i v súpravách, vrchnáky detských a dojčenských fliaš, cumlíky, objímky, disky a čiapočky na detské a dojčenské fľaše, krúžky na prerezávanie zubov, ortodontické cumlíky, zdravotnícke cvičebné náradie, dojčen-

ské cumle a cumlíky, dojčenské nosové aspirátory, nádoby na automatické vydávanie liekov pre deti, neelektrické prsné pumpy predávané jednotlivo i v súpravách, neelektrické detské a dojčenské aparáty; odevy všetkých druhov vrátane spodnej bielizne, vrchných odevov a obuvi pre dojčatá a deti; hry a hračky všetkých druhov pre dojčatá a deti.

(540)



(732) Gerber Products Company, 445 State Street, Fremont, Michigan, US;

(740) ROTT, RŮŽIČKA & GUTTMANN, v. o. s., Bratislava, SK;

(111) 177328

(151) 07.01.1997

(156) 20.10.2003

(180) 20.10.2013

(210) 1889-93

(220) 20.10.1993

(450) 05.03.1997

7 (511) 35, 36, 42

(510) Správa a riadenie v oblasti peňažníctva a finančnictva, lekárske, hygienické a kozmetické služby; poisťovníctvo a služby v oblasti peňažníctva a finančnictva; lekárska, hygienická a kozmetická starostlivosť vrátane lekárskej pomoci a poradenskej služby.

(540)



(732) CIGNA CORPORATION, Philadelphia, Pennsylvania, US;

(740) Tomeš Pavol, Ing., Bratislava, SK;

(111) 177427

(151) 22.01.1997

(156) 28.07.2003

(180) 28.07.2013

(210) 1267-93

(220) 28.07.1993

(450) 09.04.1997

7 (511) 9, 17, 19

(510) Elektrické svorky; tesnené svorky chladiacich a klimatizačných zariadení; tesné spoje a tesnenia medzi kovmi a nekovmi; tesné spoje, tesnenia, tesné uzávery a izolačné prvky batérií, snímačov, lítiových a lekárske batérií; tesné spoje, tesnenia a uzávery odvetrávacích a uvoľňova-

cích prostriedkov batérií, ako odvetrávacích a uvoľňovacích otvorov alebo drážok vrátane tesných spojov a tesnení okolo ich uzáverov; prieľadné sklá pripojené ku kovu na nahliadnutie do nádrží a rúrok.

(540)



(732) EMERSON ELECTRIC CO., 8100 Florissant Avenue, St. Louis, Missouri, US;

(740) Hörmannová Zuzana, Ing., Bratislava, SK;

(111) 177428

(151) 22.01.1997

(156) 28.07.2003

(180) 28.07.2013

(210) 1268-93

(220) 28.07.1993

(450) 09.04.1997

7 (511) 9, 17, 19

(510) Elektrické svorky; tesnené svorky chladiacich a klimatizačných zariadení; tesné spoje a tesnenia medzi kovmi a nekovmi; tesné spoje, tesnenia, tesné uzávery a izolačné prvky batérií, snímačov, lítiových a lekárske batérií; tesné spoje, tesnenia a uzávery odvetrávacích a uvoľňovacích prostriedkov batérií, ako odvetrávacích a uvoľňovacích otvorov alebo drážok vrátane tesných spojov a tesnení okolo ich uzáverov; prieľadné sklá pripojené ku kovu na nahliadnutie do nádrží a rúrok.

(540)

FUSITE

(732) EMERSON ELECTRIC CO., 8100 Florissant Avenue, St. Louis, Missouri, US;

(740) Hörmannová Zuzana, Ing., Bratislava, SK;

(111) 177472

(151) 05.02.1997

(156) 26.06.2002

(180) 26.06.2012

(210) 69648

(220) 26.06.1992

(450) 07.05.1997

7 (511) 29, 30, 35

(510) Konzervované, sušené a varené jedlá vrátane mäsa, rýb a hydiny, ovocie a zelenina, zaváraniny, rôsoly, vajcia, mlieko a mliečne výrobky, jedlé oleje a tuky, zelenina naložená v octe, mäsové výťažky, spracované orechy, sucháre, chlieb, obilné výrobky, kečup, žuvačky, cukrovinky, zemiakové, obilné a kukuričné lupienky, sušenky, aróma, korenie a sušené byliny, ryža, čaj, káva, kakaové nápoje, koláče, obilné vločky, zmrz-

lina, cestoviny a rezance, sendviče, prášky do pečiva, služby spojené s inzertnou činnosťou.

(540) MÁJ

(732) TESCO STORES ČR a. s., Národní 26, 110 00 Praha 1, CZ;
(740) Čechvalová Dagmar, Bratislava, SK;

(111) 177635

(151) 18.02.1997
(156) 02.08.2003
(180) 02.08.2013
(210) 1291-93
(220) 02.08.1993
(450) 07.05.1997

7 (511) 5

(510) Farmaceutické prípravky.

(540) DIPENTUM

(732) Pharmacia AB, S - 112 87 Stockholm, SE;
(740) Majlingová Marta, Ing., Bratislava, SK;

(111) 177786

(151) 21.02.1997
(156) 12.10.2003
(180) 12.10.2013
(210) 1831-93
(220) 12.10.1993
(450) 07.05.1997

7 (511) 3

(510) Pracie a bieliace prípravky, čistiace prípravky, mydlá, leštiace prípravky, odmasťovacie prípravky, kozmetické výrobky, voňavkárské vrátane éterických olejov, zubné pasty, prášky, toaletné potreby, pleťové mlieka a hydratačné krémy.

(540) LIFT OFF

(732) Aramis Inc., 767 Fifth Avenue, New York, New York 10153, US;
(740) Bušová Eva, JUDr., Bratislava, SK;

(111) 178175

(151) 21.10.1997
(156) 19.10.2003
(180) 19.10.2013
(210) 1869-93
(220) 19.10.1993
(442) 09.07.1997
(450) 14.01.1998

7 (511) 5

(511) 5 - Výrobky farmaceutické, zverolekárske a zdravotnícke, najmä výživné a dietetické príslušenstvo.

(540) OCVITE

(732) BAUSCH & LOMB PHARMACEUTICALS, INC., spoločnosť zriadená podľa zákonov štátu Delaware, 8500 Hidden River Parkway, Tampa, Florida 33637, US;
(740) Bušová Eva, JUDr., Bratislava, SK;

(111) 178180

(151) 22.10.1997
(156) 15.10.2003
(180) 15.10.2013
(210) 1855-93
(220) 15.10.1993
(442) 09.07.1997
(450) 14.01.1998

7 (511) 5

(511) 5 - Pesticídy; výrobky farmaceutické, zverolekárske a zdravotnícke; výrobky dietetické na lekárske účely, potraviny pre deti, náplasti, obvazový materiál; hmoty na plombovanie zubov a zubné odtlačky; dezinfekčné prostriedky; prostriedky na ničenie buriny a na hubenie živočíšnych škodcov; prostriedky proti parazitom; mikroorganizmy.

(540) SEMAFOR

(732) FMC CORPORATION, spoločnosť zriadená podľa zákonov štátu Delaware, 1735 Market Street, 19103 Philadelphia, Pennsylvania, US;
(740) Fajnorová Mária, Ing., Bratislava, SK;

(111) 178332

(151) 24.10.1997
(156) 28.05.2003
(180) 28.05.2013
(210) 835-93
(220) 28.05.1993
(442) 09.07.1997
(450) 14.01.1998

7 (511) 9, 16, 35, 37, 41, 42

(511) 9 - Výpočtová technika, programové vybavenie.
16 - Kancelárska technika, odborná literatúra a dokumentácia (publikácie).
35 - Poradenské služby v oblasti organizačnej a hospodárskej, návrh a výroba reklamných materiálov na médiách s použitím výpočtovej techniky a ich rozširovanie.
37 - Oprava zariadení výpočtovej a kancelárskej techniky, zavádzanie výpočtovej techniky.
41 - Usporiadúvanie kurzov a výučba v oblasti výpočtovej techniky.
42 - Vývoj programového vybavenia, služby spojené s využívaním výpočtovej techniky, tlač odbornej literatúry.

(540)



(732) ORGA - TRADE, a. s., Račianska 188, 831 02 Bratislava, SK;
(740) Guniš Jaroslav, Mgr., Bratislava, SK;

(111) 178363

(151) 19.11.1997
(156) 21.10.2003
(180) 21.10.2013
(210) 1900-93
(220) 21.10.1993
(442) 06.08.1997
(450) 04.02.1998

7 (511) 12, 14, 16, 25

(511) 12 - Motorové vozidlá, motocykle, časti a príslušenstvo uvedených tovarov.

14 - Klenoty a bižutéria, tovar z drahých kovov, tovar vybavený drahými kovmi, horologické a chronometrické prístroje a hodinky.

16 - Oblačky, teplom tavitelné oblačky určené na nalepovanie na odevy, plagáty, pohľadnice, blahoželania, baliace papiere, dekoratívne samolepky.

25 - Odevné výrobky pre mužov, ženy a deti, pokrývky hlavy, obuv, ponožky, podkolenky a pančuchové nohavice.

(540)



(732) Indian Motorcycles Limited, 5 West Scotland Street, Edinburgh EH3 6PT Scotland, GB;

(740) PATENTSERVIS BRATISLAVA, a. s., Bratislava, SK;

(111) 178402

(151) 19.11.1997

(156) 07.10.2003

(180) 07.10.2013

(210) 1808-93

(220) 07.10.1993

(442) 06.08.1997

(450) 04.02.1998

7 (511) 5

(511) 5 - Farmaceutické prípravky vrátane antivírusových prípravkov.

(540) ZERIT

(732) Bristol-Myers Squibb Company, spoločnosť zriadená podľa zákonov štátu Delaware, 345 Park Avenue, New York, New York 10154, US;

(740) Tomeš Pavol, Ing., Bratislava, SK;

(111) 178506

(151) 20.11.1997

(156) 18.08.2003

(180) 18.08.2013

(210) 1416-93

(220) 18.08.1993

(442) 06.08.1997

(450) 04.02.1998

7 (511) 17,37

(511) 17 - Silikónové profily.

37 - Montáž a aplikácia silikónových profilov.

(540) SILPRO

(732) SILPRO, s. r. o., Dolné Rudiny 1, 010 01 Žilina, SK;

(740) Kajabová Monika, JUDr., Bratislava, SK;

(111) 178508

(151) 20.11.1997

(156) 19.08.2003

(180) 19.08.2013

(210) 1425-93

(220) 19.08.1993

(442) 06.08.1997

(450) 04.02.1998

7 (511) 2

(511) 2 - Vodné emulzie charakteru pigmentov používané ako spojivo na povrchovú úpravu stavieb.

(540)

ROVACE

(732) ROHM AND HAAS COMPANY, 100 Independence Mall West, Philadelphia, PA 19106-2399, US;

(740) Tomeš Pavol, Ing., Bratislava, SK;

(111) 178588

(151) 21.11.1997

(156) 06.08.2003

(180) 06.08.2013

(210) 1323-93

(220) 06.08.1993

(442) 06.08.1997

(450) 04.02.1998

7 (511) 30

(511) 30 - Trvanlivé pečivo, cukrovinky, polotrvanlivé pečivo.

(540) ROMANCA

(732) I. D. C. Holding, a. s., Drieňová 3, 821 01 Bratislava, SK;

(740) Guniš Jaroslav, Mgr., Bratislava, SK;

(111) 178589

(151) 21.11.1997

(156) 06.08.2003

(180) 06.08.2013

(210) 1326-93

(220) 06.08.1993

(442) 06.08.1997

(450) 04.02.1998

7 (511) 30

(511) 30 - Trvanlivé pečivo, cukrovinky, polotrvanlivé pečivo.

(540) VESNA

(732) I. D. C. Holding, a. s., Drieňová 3, 821 01 Bratislava, SK;

(740) Guniš Jaroslav, Mgr., Bratislava, SK;

(111) 178590

(151) 21.11.1997

(156) 06.08.2003

(180) 06.08.2013

(210) 1327-93

(220) 06.08.1993

(442) 06.08.1997

(450) 04.02.1998

7 (511) 30

(511) 30 - Trvanlivé pečivo, cukrovinky, polotrvanlivé pečivo.

(540) KÁVENKY

(732) I. D. C. Holding, a. s., Drieňová 3, 821 01 Bratislava, SK;

(740) Guniš Jaroslav, Mgr., Bratislava, SK;

(111) 178591

(151) 21.11.1997
 (156) 06.08.2003
 (180) 06.08.2013
 (210) 1330-93
 (220) 06.08.1993
 (442) 06.08.1997
 (450) 04.02.1998

7 (511) 30

(511) 30 - Trvanlivé pečivo, cukrovinky, polotrvanlivé pečivo.

(540) KVARTETO

(732) I. D. C. Holding, a. s., Drieňová 3, 821 01 Bratislava, SK;
 (740) Guniš Jaroslav, Mgr., Bratislava, SK;

(111) 178592

(151) 21.11.1997
 (156) 06.08.2003
 (180) 06.08.2013
 (210) 1332-93
 (220) 06.08.1993
 (442) 06.08.1997
 (450) 04.02.1998

7 (511) 30

(511) 30 - Trvanlivé pečivo, cukrovinky, polotrvanlivé pečivo.

(540) SVIEŽENKY

(732) I. D. C. Holding, a. s., Drieňová 3, 821 01 Bratislava, SK;
 (740) Guniš Jaroslav, Mgr., Bratislava, SK;

(111) 178593

(151) 21.11.1997
 (156) 06.08.2003
 (180) 06.08.2013
 (210) 1334-93
 (220) 06.08.1993
 (442) 06.08.1997
 (450) 04.02.1998

7 (511) 30

(511) 30 - Trvanlivé pečivo, cukrovinky, polotrvanlivé pečivo.

(540) LINA

(732) I. D. C. Holding, a. s., Drieňová 3, 821 01 Bratislava, SK;
 (740) Guniš Jaroslav, Mgr., Bratislava, SK;

(111) 178594

(151) 21.11.1997
 (156) 06.08.2003
 (180) 06.08.2013
 (210) 1336-93
 (220) 06.08.1993
 (442) 06.08.1997
 (450) 04.02.1998

7 (511) 30

(511) 30 - Trvanlivé pečivo, cukrovinky, polotrvanlivé pečivo.

(540) MILA

(732) I. D. C. Holding, a. s., Drieňová 3, 821 01 Bratislava, SK;
 (740) Guniš Jaroslav, Mgr., Bratislava, SK;

(111) 178595

(151) 21.11.1997
 (156) 06.08.2003
 (180) 06.08.2013
 (210) 1337-93
 (220) 06.08.1993
 (442) 06.08.1997
 (450) 04.02.1998

7 (511) 30

(511) 30 - Trvanlivé pečivo, cukrovinky, polotrvanlivé pečivo.

(540) DORA

(732) I. D. C. Holding, a. s., Drieňová 3, 821 01 Bratislava, SK;
 (740) Guniš Jaroslav, Mgr., Bratislava, SK;

(111) 178596

(151) 21.11.1997
 (156) 06.08.2003
 (180) 06.08.2013
 (210) 1338-93
 (220) 06.08.1993
 (442) 06.08.1997
 (450) 04.02.1998

7 (511) 30

(511) 30 - Trvanlivé pečivo, polotrvanlivé pečivo, cukrovinky.

(540) OVO

(732) I. D. C. Holding, a. s., Drieňová 3, 821 01 Bratislava, SK;
 (740) Guniš Jaroslav, Mgr., Bratislava, SK;

(111) 178597

(151) 21.11.1997
 (156) 06.08.2003
 (180) 06.08.2013
 (210) 1339-93
 (220) 06.08.1993
 (442) 06.08.1997
 (450) 04.02.1998

7 (511) 30

(511) 30 - Trvanlivé pečivo, polotrvanlivé pečivo, cukrovinky.

(540) MILOTA

(732) I. D. C. Holding, a. s., Drieňová 3, 821 01 Bratislava, SK;
 (740) Guniš Jaroslav, Mgr., Bratislava, SK;

(111) 178598

(151) 21.11.1997
 (156) 06.08.2003
 (180) 06.08.2013
 (210) 1340-93
 (220) 06.08.1993
 (442) 06.08.1997
 (450) 04.02.1998

7 (511) 30

(511) 30 - Trvanlivé pečivo, polotrvanlivé pečivo, cukrovinky.

(540) LIESKA

(732) I. D. C. Holding, a. s., Drieňová 3, 821 01 Bratislava, SK;
 (740) Guniš Jaroslav, Mgr., Bratislava, SK;

(111) 178599

(151) 21.11.1997
 (156) 06.08.2003
 (180) 06.08.2013
 (210) 1342-93
 (220) 06.08.1993
 (442) 06.08.1997
 (450) 04.02.1998

7 (511) 30

(511) 30 - Trvanlivé pečivo, polotrvanlivé pečivo, cukrovinky.

(540) TROCRE

(732) I. D. C. Holding, a. s., Drieňová 3, 821 01 Bratislava, SK;
 (740) Guniš Jaroslav, Mgr., Bratislava, SK;

(111) 178600

(151) 21.11.1997
 (156) 06.08.2003
 (180) 06.08.2013
 (210) 1345-93
 (220) 06.08.1993
 (442) 06.08.1997
 (450) 04.02.1998

7 (511) 30

(511) 30 - Trvanlivé pečivo, polotrvanlivé pečivo, cukrovinky.

(540) TREND

(732) I. D. C. Holding, a. s., Drieňová 3, 821 01 Bratislava, SK;
 (740) Guniš Jaroslav, Mgr., Bratislava, SK;

(111) 178601

(151) 21.11.1997
 (156) 06.08.2003
 (180) 06.08.2013
 (210) 1346-93
 (220) 06.08.1993
 (442) 06.08.1997
 (450) 04.02.1998

7 (511) 30

(511) 30 - Trvanlivé pečivo, polotrvanlivé pečivo, cukrovinky.

(540) ROMANETA

(732) I. D. C. Holding, a. s., Drieňová 3, 821 01 Bratislava, SK;
 (740) Guniš Jaroslav, Mgr., Bratislava, SK;

(111) 178602

(151) 21.11.1997
 (156) 06.08.2003
 (180) 06.08.2013
 (210) 1348-93
 (220) 06.08.1993
 (442) 06.08.1997
 (450) 04.02.1998

7 (511) 30

(511) 30 - Trvanlivé pečivo, polotrvanlivé pečivo, cukrovinky.

(540) MOKA

(732) I. D. C. Holding, a. s., Drieňová 3, 821 01 Bratislava, SK;

(740) Guniš Jaroslav, Mgr., Bratislava, SK;

(111) 178678

(151) 24.11.1997
 (156) 01.10.2003
 (180) 01.10.2013
 (210) 1746-93
 (220) 01.10.1993
 (442) 06.08.1997
 (450) 04.02.1998

7 (511) 24, 25

(511) 24 - Textilný tovar.

25 - Odevy - konfekcia všetkých druhov vrátane pracovných odevov, módné doplnky (textilné, kožené a pod.), odevné doplnky.

(540)

Luca Toscani

(732) OZKN, a. s., Masarykova 22, 080 01 Prešov, SK;

(740) Bachratá Magdaléna, Mgr., Bratislava, SK;

(111) 178794

(151) 17.12.1997
 (156) 06.08.2003
 (180) 06.08.2013
 (210) 1343-93
 (220) 06.08.1993
 (442) 10.09.1997
 (450) 04.03.1998

7 (511) 30

(511) 30 - Trvanlivé pečivo, cukrovinky, polotrvanlivé pečivo.

(540) LUX

(732) I. D. C. Holding, a. s., Drieňová 3, 821 01 Bratislava, SK;
 (740) Guniš Jaroslav, Mgr., Bratislava, SK;

(111) 178836

(151) 18.12.1997
 (156) 07.09.2003
 (180) 07.09.2013
 (210) 1577-93
 (220) 07.09.1993
 (310) 75571
 (320) 16.03.1993
 (330) CZ
 (442) 10.09.1997
 (450) 04.03.1998

7 (511) 24, 35

(511) 24 - Dekoratívne textilie, hlavne tapisérie, obojstranné tapisérie, textilné tapety, divadelné opony, odevné textilie.

35 - Export uvedených tovarov do zahraničia; výstavnícka činnosť.

(540)



(732) ART - DOMUS, spol. s r. o., Tkalcovská 1/3, 602 00 Brno, CZ;

(740) Labudík Miroslav, Ing., Kysucké Nové Mesto, SK;

(111) 178851

(151) 18.12.1997

(156) 10.08.2003

(180) 10.08.2013

(210) 1361-93

(220) 10.08.1993

(310) 75335-93

(320) 03.03.1993

(330) CZ

(442) 10.09.1997

(450) 04.03.1998

7 (511) 7, 9, 11

(511) 7 - Čerpadlá, najmä obehové, oddymenie, ventily plynové, uzatváracie, vypúšťacie, odvzdušňovacie.

9 - Prístroje na meranie, kontrolu a reguláciu, najmä teplomery, termostaty, tlakomery, termomanometre, automatika pre plynové kotly.

11 - Zariadenia na výrobu pary, ohrev a distribúciu teplej vody, ventiláciu, najmä kotlové telesá, kompletne kotly, ohrievače a zásobníky teplej vody, výmenníky tepla, horáky, zapaľovacie elektródy, ventilátory vzduchové a spalínové, radiátory.

(540) **REGULUS**

(732) REGULUS, spol. s r. o., Do Koutů 1897/3, 143 00 Praha, CZ;

(740) Mešková Viera, Ing., Bratislava, SK;

(111) 178867

(151) 18.12.1997

(156) 06.08.2003

(180) 06.08.2013

(210) 1350-93

(220) 06.08.1993

(442) 10.09.1997

(450) 04.03.1998

7 (511) 12

(511) 12 - Osobné automobily, nákladné vozy, autobusy, dodávkové automobily.

(540)

HYUNDAI H100

(732) Hyundai Motor Co., 140-2, Ke - Dong , Chongro-Ku, Seoul, KR;

(740) Bušová Eva, JUDr., Bratislava, SK;

(111) 178941

(151) 18.12.1997

(156) 19.08.2003

(180) 19.08.2013

(210) 1427-93

(220) 19.08.1993

(442) 10.09.1997

(450) 04.03.1998

7 (511) 19

(511) 19 - Všetky výrobky v triede 19 zahŕňajúce nekovové cesty s tvrdou vozovkou, cesty, povrchy, plochy, ihriská a povrchové materiály autoparkov; asfalt, bitúmen; dechtový (smolový) makadam; kamenivo; prísady; cestné kamene; nekovové a demetalizované zvyšky z procesu výroby ocele, troska.

(540) **STEELPHALT**

(732) The Slag Reduction Company Ltd., Meadowbank House, Meadowbank Road, Rotherham, South Yorkshire S61 2DY, GB;

(740) Guniš Jaroslav, Mgr., Bratislava, SK;

(111) 179029

(151) 19.12.1997

(156) 16.08.2003

(180) 16.08.2013

(210) 1397-93

(220) 16.08.1993

(442) 10.09.1997

(450) 04.03.1998

7 (511) 12

(511) 12 - Automobily.

(540) **ALTRA**

(732) Hyundai Motor Company, 140-2, Ke-Dong, Jongro-Ku, Seoul, KR;

(740) PATENTSERVIS BRATISLAVA, a. s., Bratislava, SK;

(111) 179036

(151) 19.12.1997

(156) 30.06.2003

(180) 30.06.2013

(210) 1105-93

(220) 30.06.1993

(442) 10.09.1997

(450) 04.03.1998

7 (511) 7, 9, 37

(511) 7 - Elektromotory asynchrónne a jednosmerné do 200 kW, elektromotory výťahové, čerpadlá obehové, teplovodné, ponorné, ponorné kalové.

9 - Zváracie transformátory, zväracie agregáty, zväracie usmerňovače, zväracie poloautomaty, nabíjače akumulátorov, elektrické ručné náradie.

37 - Opravy uvedených tovarov zatriedených do tried 7 a 9.

(540)

BENO
BENO

- (732) BENO - Elektroservis, Argentínska 1378, 925 52 Šoporňa, SK;
 (740) Mešková Viera, Ing., Bratislava, SK;

(111) 179136

- (151) 19.12.1997
 (156) 28.06.2003
 (180) 28.06.2013
 (210) 1080-93
 (220) 28.06.1993
 (442) 10.09.1997
 (450) 04.03.1998

7 (511) 33, 35

- (511) 33 - Vína, vermúty, liehoviny, likéry.
 35 - Sprostredkovanie v obchodnej činnosti.

(540)

- (732) GARRONE SLOVAKIA a. s., Medený Hámor 15, 974 01 Banská Bystrica, SK;
 (740) Kastler Anton, Bratislava, SK;

(111) 179156

- (151) 19.12.1997
 (156) 29.10.2003
 (180) 29.10.2013
 (210) 1952-93
 (220) 29.10.1993
 (442) 10.09.1997
 (450) 04.03.1998

7 (511) 35

- (511) 35 - Usporiadanie a organizačné zabezpečenie medzinárodnej výstavy vynálezov, technických novinek, know-how a softvéru.

(540)

- (591) čierna, fialová, modrá, červená
 (732) Veletrhy Brno, a. s., Výstaviště 1, 647 00 Brno, CZ;
 (740) Litváková Edita, Ing., Bratislava, SK;

(111) 179157

- (151) 19.12.1997
 (156) 29.10.2003
 (180) 29.10.2013
 (210) 1953-93
 (220) 29.10.1993
 (442) 10.09.1997
 (450) 04.03.1998

7 (511) 35

- (511) 35 - Usporiadanie a organizačné zabezpečenie medzinárodnej výstavy technického vybavenia pre remeselníkov.

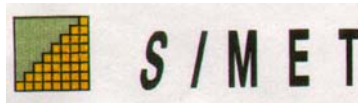
(540)

- (591) čierna, žltá, šedá
 (732) Veletrhy Brno, a. s., Výstaviště 1, 647 00 Brno, CZ;
 (740) Litváková Edita, Ing., Bratislava, SK;

(111) 179194

- (151) 19.12.1997
 (156) 18.06.2003
 (180) 18.06.2013
 (210) 1001-93
 (220) 18.06.1993
 (442) 10.09.1997
 (450) 04.03.1998

7 (511) 35

- (511) 35 - Prieskum trhu, sprostredkovateľská činnosť v obchodnej oblasti.

(540)

- (732) Ramp+Mauer Bratislava, Export - Import, spol. s r. o., Štefánikova 47, 811 04 Bratislava, SK;
 (740) ROTT, RŮŽIČKA & GUTTMANN, v. o. s., Bratislava, SK;

(111) 179339

- (151) 20.01.1998
 (156) 28.07.2003
 (180) 28.07.2013
 (210) 1265-93
 (220) 28.07.1993
 (442) 08.10.1997
 (450) 08.04.1998

7 (511) 22, 23, 24, 25

- (511) 22 - Povrazy a struny na technické účely, laná a motúzy z prírodných, umelých alebo plastických látok, siete, stany vrátane stanov na táborenie, lodné plachty, vrecia, čalúnkový materiál, ako vlásie, kapok, perie, morská tráva a pod.

23 - Surové textilné vlákna, nite.

24 - Tkaniny (s výnimkou tých, ktoré sú zaradené v triede 22 a 26), prikrývky vrátane cestovných prikrývok, textilný tovar (neobsiahnutý v iných triedach).

25 - Odevy, obuv, pokrývky hlavy.

(540) TENCEL

- (732) TENCEL LTD., 1 Holme Lane, Spondon, Derby, Derbyshire DE21 7BP, GB;
 (740) Tomeš Pavol, Ing., Bratislava, SK;

(111) 179703

(151) 12.02.1998
 (156) 23.03.2003
 (180) 23.03.2013
 (210) 295-93
 (220) 23.03.1993
 (442) 05.11.1997
 (450) 06.05.1998

7 (511) 32

(511) 32 - Pivo.

(540)



Starosladovnícke

(732) Pivovar Stein a. s., Blumentálska 19, 816 13 Bratislava, SK;

(111) 179704

(151) 12.02.1998
 (156) 23.03.2003
 (180) 23.03.2013
 (210) 296-93
 (220) 23.03.1993
 (442) 05.11.1997
 (450) 06.05.1998

7 (511) 32

(511) 32 - Pivo.

(540)

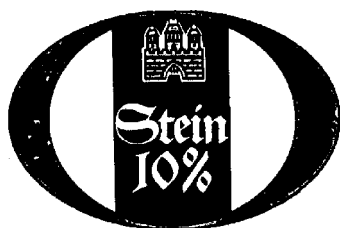

(732) Pivovar Stein a. s., Blumentálska 19, 816 13 Bratislava, SK;

(111) 179713

(151) 12.02.1998
 (156) 29.10.2003
 (180) 29.10.2013
 (210) 1949-93
 (220) 29.10.1993
 (442) 05.11.1997
 (450) 06.05.1998

7 (511) 35

(511) 35 - Sprostredkovateľská činnosť pri usporiadaní a organizačnom zabezpečení medzinárodných výstav a veľtrhov.

(540)



(591) čierna, červená

(732) Veľtrhy Brno, a. s., Výstaviště 1, 647 00 Brno, CZ;

(740) Litváková Edita, Ing., Bratislava, SK;

(111) 179714

(151) 12.02.1998
 (156) 29.10.2003
 (180) 29.10.2013
 (210) 1950-93
 (220) 29.10.1993
 (442) 05.11.1997
 (450) 06.05.1998

7 (511) 35

(511) 35 - Sprostredkovateľská činnosť pri usporiadaní a organizačnom zabezpečení medzinárodných výstav a veľtrhov.

(540)



(591) čierna, červená

(732) Veľtrhy Brno, a. s., Výstaviště 1, 647 00 Brno, CZ;

(740) Litváková Edita, Ing., Bratislava, SK;

(111) 180303

(151) 20.04.1998
 (156) 01.10.2003
 (180) 01.10.2013
 (210) 1779-93
 (220) 01.10.1993
 (442) 14.01.1998
 (450) 08.07.1998

7 (511) 21, 39

(511) 21 - Úžitkový, ozdobný a figuratívny porcelán.
 39 - Kamiónová doprava.

(540)



(732) Karlovarský porcelán, a. s., Závodu míru 70, 360 17 Karlovy Vary - Stará Role, CZ;

(740) Guniš Jaroslav, Mgr., Bratislava, SK;

(111) 180408

(151) 23.04.1998
 (156) 29.07.2003
 (180) 29.07.2013
 (210) 1273-93
 (220) 29.07.1993
 (442) 14.01.1998
 (450) 08.07.1998

7 (511) 5, 42

(511) 5 - Farmaceutické a veterinárske prípravky a substancie vrátane prípravkov a substancií na liečenie chorôb alebo poškodení centrálnej a periférnej nervovej sústavy, svalov a vnútorných orgánov a na liečenie kožnej rakoviny, osobitne takých foriem, ktoré sú odvodené z embryonálnych, ektodermálnych a mezodermálnych vrstiev.

42 - Služby pre výskum a vývoj farmaceutických látok a liečenie chorôb a poškodení vrátane chorôb neurologických a psychiatrických porúch, poradenské služby vzťahujúce sa na ne.

(540) REGENERON

(732) Regeneron Pharmaceuticals, Inc., Tarrytown, New York 10691 - 6707, US;

(740) PATENTSERVIS BRATISLAVA, a. s., Bratislava, SK;

(111) 180805

(151) 11.06.1998

(156) 12.07.2003

(180) 12.07.2013

(210) 1170-93

(220) 12.07.1993

(442) 04.03.1998

(450) 09.09.1998

7 (511) 12

(511) 12 - Lietadlá a ich súčasti; letecké prístroje; pozemné zariadenia na letecký výcvik.

(540)

(732) AERO VODOCHODY, a. s., Vodochody, 250 70 Odolena Voda, CZ;

(740) ROTT, RŮŽIČKA & GUTTMANN, v. o. s., Bratislava, SK;

(111) 180806

(151) 11.06.1998

(156) 12.07.2003

(180) 12.07.2013

(210) 1172-93

(220) 12.07.1993

(442) 04.03.1998

(450) 09.09.1998

7 (511) 12

(511) 12 - Lietadlá a ich súčasti; letecké prístroje; pozemné zariadenia na letecký výcvik.

(540)

(732) AERO VODOCHODY, a. s., Vodochody, 250 70 Odolena Voda, CZ;

(740) ROTT, RŮŽIČKA & GUTTMANN, v. o. s., Bratislava, SK;

(111) 180809

(151) 11.06.1998

(156) 15.07.2003

(180) 15.07.2013

(210) 1196-93

(220) 15.07.1993

(442) 04.03.1998

(450) 09.09.1998

7 (511) 6, 9

(511) 6 - Kovové závesy; závesné kĺby; kovové pánty, napr. na dvere a na okná.

9 - Zariadenia na nepretržitú dodávku energie, t. j. náhradné zdroje energie.

(540) FISKARS

(732) FISKARS CORPORATION (Fiskars Oyj Abp), HELSINKI, FI;

(740) PATENTSERVIS BRATISLAVA, a. s., Bratislava, SK;

(111) 180841

(151) 11.06.1998

(156) 30.07.2003

(180) 30.07.2013

(210) 1282-93

(220) 30.07.1993

(442) 04.03.1998

(450) 09.09.1998

7 (511) 18, 25, 28

(511) 18 - Tašky na rybárske náradie.

25 - Lyžiarske topánky.

28 - Rybárske navijaky, prúty, rybárske návnady, hrúžidlá, plaváčky, rybárske vlasce, golfové palice, golfové loptičky, golfové tašky a rukavice, tenisové rakety, tenisové loptičky a puzdrá na rakety, lyže, obaly na lyže, koše na ryby.

(540)

(732) DAIWA SEIKO, Inc., 14-16 Maesawa 3-Chome, Higashikurume-City, Tokyo, JP;

(740) Bušová Eva, JUDr., Bratislava, SK;

(111) 180993

(151) 12.06.1998

(156) 18.08.2003

(180) 18.08.2013

(210) 1409-93

(220) 18.08.1993

(442) 04.03.1998

(450) 09.09.1998

7 (511) 29, 30, 32, 42

(511) 29 - Mäso, ryby, hydina, zverina (nie živé), mäsové výťažky, konzervované, sušené a varené ovocie a zelenina, rôsoly, zaváraniny, ovocné kompóty, vajcia, mlieko a mliečne výrobky (patríace do triedy 29), jedlé oleje a tuky.

30 - Káva, čaj, kakao, cukor, ryža, tapioka, kávové náhrady, múka a cereálne potraviny, chlieb, pečivo, cukrovinky, zmrzlina, med, sirup z melasy, kvasnice, prášky do pečiva, soľ, horčica, ocot, chuťové omáčky, korenie, ľad.

32 - Pivo, minerálne a šumivé vody a iné nealkoholické nápoje, ovocné nápoje a ovocné džúsy, sirupy a iné prípravky na výrobu nápojov.

42 - Reštauračné služby.

(540)



(732) Little Caesar Enterprises, Inc, spoločnosť zriadená podľa zákonov štátu Michigan, Fox Office Centre, 2211 Woodward Avenue, Detroit, Michigan, US;

(740) Fajnorová Mária, Ing., Bratislava, SK;

(111) 181947

(151) 17.09.1998

(156) 18.08.2003

(180) 18.08.2013

(210) 1412-93

(220) 18.08.1993

(442) 04.03.1998

(450) 02.12.1998

7 (511) 29, 30, 32, 42

(511) 29 - Mäso, ryby, hydina, zverina (nie živé), mäsové výťažky, konzervované, sušené a varené ovocie a zelenina, rósoly, zaváraniny, ovocné kompóty, vajcia, mlieko a mliečne výrobky (patriace do triedy 29), jedlé oleje a tuky.

30 - Káva, čaj, kakao, cukor, ryža, tapioka, kávové náhrady, múka a cereálne potraviny, chlieb, pečivo, cukrovinky, zmrzlina, med, sirup z melasy, kvasnice, prášky do pečiva, soľ, horčica, ocot, chuťové omáčky, korenie, ľad.

32 - Pivo, minerálne a šumivé vody a iné nealkoholické nápoje, ovocné nápoje a ovocné džúsy, sirupy a iné prípravky na výrobu nápojov.

42 - Reštauračné služby.

(540) PIZZA STATION

(732) Little Caesar Enterprises, Inc, spoločnosť zriadená podľa zákonov štátu Michigan, Fox Office Centre, 2211 Woodward Avenue, Detroit, Michigan, US;

(740) Fajnorová Mária, Ing., Bratislava, SK;

(111) 182374

(151) 14.10.1998

(156) 14.07.2003

(180) 14.07.2013

(210) 1190-93

(220) 14.07.1993

(442) 08.07.1998

(450) 11.01.1999

7 (511) 18

(511) 18 - Koža, imitácia kože, tovary z týchto materiálov (ktoré nie sú zahrnuté do iných tried), ako kľúčienky (kožená galantéria), kožené alebo kožou potiahnuté škatule, kožené škatule na klobúky, kožené lepenky, kožené nite, šnúrky, kožené nite, vlákna, kožené podbradníky, kožené súčasti vojenského výstroja, masťené kože, kožené ozdoby na nábytok, kožené povrázky, remene, remene na nosenie zbrane, kožené vrecia na ba-

lenie, vrecká kožené na balenie; cestovné batožiny, aktovky a príručné kufričky, kufre, vaky, kabely, tašky, vaky pre stanujúcich a výletníkov, vaky pre horolezcov, plážové vaky, lovecké kabely, kabelky, plecniaky, torby, vaky pre školákov, kabely pre školákov, nákupné tašky, chlebníky, tanistry, kapsy, náprsné tašky, peňaženky, mešce, závesné vaky na nosenie detí, vaky na náradie, cestovné vaky, lodné kufre, neceséry (neaplnené); dáždňiky a slnečníky.

(540)



(732) Carlton International PLC, Carlton House, Crown Road, Enfield, Middlesex, EN1 1LX, GB;

(740) Tomeš Pavol, Ing., Bratislava, SK;

(111) 182751

(151) 12.11.1998

(156) 12.07.2003

(180) 12.07.2013

(210) 1171-93

(220) 12.07.1993

(442) 05.08.1998

(450) 11.02.1999

7 (511) 12

(511) 12 - Lietadlá a ich súčasti, letecké prístroje, pozemné zariadenia na letecký výcvik, všetko patriace do triedy 12.

(540)

Super Albatros

(732) AERO VODOCHODY, a. s., Vodochody, 250 70 Odolena Voda, CZ;

(740) ROTT, RŮŽIČKA & GUTTMANN, v. o. s., Bratislava, SK;

(111) 183593

(151) 20.01.1999

(156) 12.08.2003

(180) 12.08.2013

(210) 1372-93

(220) 12.08.1993

(442) 07.10.1998

(450) 13.04.1999

7 (511) 42

(511) 42 - Hotelové, reštauračné a barové služby.

(540)

RAMADA

(732) Renaissance Hotel Holdings, Inc., spoločnosť zriadená podľa zákonov štátu Delaware, Marriott Drive, Dept. 52/923, Washington, DC 20058, US;

(740) ROTT, RŮŽIČKA & GUTTMANN, v. o. s., Bratislava, SK;

(111) 183594

(151) 20.01.1999
 (156) 12.08.2003
 (180) 12.08.2013
 (210) 1373-93
 (220) 12.08.1993
 (442) 07.10.1998
 (450) 13.04.1999

7 (511) 42

(511) 42 - Hotelové, reštauračné a barové služby.

(540)**RENAISSANCE**

(732) Renaissance Hotel Holdings, Inc., spoločnosť zriadená podľa zákonov štátu Delaware, Marriott Drive, Dept. 52/923, Washington, DC 20058, US;

(740) ROTT, RŮŽIČKA & GUTTMANN, v. o. s., Bratislava, SK;

(111) 183596

(151) 20.01.1999
 (156) 12.08.2003
 (180) 12.08.2013
 (210) 1375-93
 (220) 12.08.1993
 (442) 07.10.1998
 (450) 13.04.1999

7 (511) 42

(511) 42 - Hotelové, reštauračné a barové služby.

(540)

(732) Renaissance Hotel Holdings, Inc., spoločnosť zriadená podľa zákonov štátu Delaware, Marriott Drive, Dept. 52/923, Washington, DC 20058, US;

(740) ROTT, RŮŽIČKA & GUTTMANN, v. o. s., Bratislava, SK;

(111) 186911

(151) 20.09.1999
 (156) 15.07.2003
 (180) 15.07.2013
 (210) 1191-93
 (220) 15.07.1993
 (442) 11.06.1999
 (450) 10.12.1999

7 (511) 41

(511) 41 - Služby v oblasti zábavy, výroba televíznych programov, filmov a videozáznamov; organizovanie, sponzorovanie a zabezpečovanie priebehu súťaží, kultúrnych, spoločenských a športových akcií; súťaže krásy; služby pre oddych a rekreáciu.

(540) MISS WORLD

(732) MISS WORLD LTD, Pier Road, St. Helier, Jersey, Channel Islands, GB;

(740) Majlingová Marta, Ing., Bratislava, SK;

(111) 193279

(151) 22.11.2000
 (156) 06.08.2003
 (180) 06.08.2013
 (210) 1322-93
 (220) 06.08.1993
 (442) 06.08.1997
 (450) 12.02.2001

7 (511) 30

(511) 30 - Trvanlivé pečivo, cukrovinky, polotrvanlivé pečivo.

(540) PRINCEZKY

(732) I. D. C. Holding, a. s., Drieňová 3, 821 01 Bratislava, SK;

(740) Guniš Jaroslav, Mgr., Bratislava, SK;

Prevody a prechody práv

(111) 88934

- (210) 28177
 (732) WARNER - LAMBERT COMPANY LLC, spoločnosť zriadená podľa zákonov štátu Delaware, 201 Tabor Road, Morris Plains, New Jersey 07950, US;
 (770) WARNER - LAMBERT COMPANY, spoločnosť zriadená podľa zákonov štátu Delaware, 201 Tabor Road, Morris Plains, New Jersey 07950, US;
 (580) 22.07.2003

(111) 90308

- (210) 19035
 (732) Fytopharma, a. s., Dukelských hrdinov 651, 901 27 Malacky, SK;
 (770) SLOVAKOFARMA a. s., Nitrianska 100, 920 27 Hlohovec, SK;
 Dátum uzavretia zmluvy: 28.02.2003
 (580) 22.07.2003

(111) 91042

- (210) 8322
 (732) Fytopharma, a. s., Dukelských hrdinov 651, 901 27 Malacky, SK;
 (770) SLOVAKOFARMA a. s., Nitrianska 100, 920 27 Hlohovec, SK;
 Dátum uzavretia zmluvy: 28.02.2003
 (580) 22.07.2003

(111) 92371

- (210) 19025
 (732) Fytopharma, a. s., Dukelských hrdinov 651, 901 27 Malacky, SK;
 (770) SLOVAKOFARMA, a. s., Nitrianska 100, 920 27 Hlohovec, SK;
 Dátum uzavretia zmluvy: 28.02.2003
 (580) 22.07.2003

(111) 92831

- (210) 5481
 (732) WARNER - LAMBERT COMPANY LLC, spoločnosť zriadená podľa zákonov štátu Delaware, 201 Tabor Road, Morris Plains, New Jersey 07950, US;
 (770) Warner-Lambert Company, spoločnosť zriadená podľa zákonov štátu Delaware, 201 Tabor Road, Morris Plains, New Jersey 07950, US;
 (580) 05.08.2003

(111) 94071

- (210) 26004
 (732) PORTUGAL VENTURE LIMITED, 8 Henrietta Place, London W1G 0NB, GB;
 (770) THE HOUSE OF SEAGRAM LIMITED, The Ark, 201 Talgarth Road, London W6 8BN, GB;
 Dátum uzavretia zmluvy: 22.09.2002
 (580) 18.08.2003

(111) 95458

- (210) 1296
 (732) IVAX Pharmaceuticals s. r. o., Ostravská 29, 747 70 Opava-Komárov, CZ;
 (770) IVAX - CR a. s., Ostravská 29, 747 70 Opava - Komárov, CZ;
 (580) 07.08.2003

(111) 95608

- (210) 1299
 (732) Fytopharma, a. s., Dukelských hrdinov 651, 901 27 Malacky, SK;
 (770) SLOVAKOFARMA a. s., Nitrianska 100, 920 27 Hlohovec, SK;
 Dátum uzavretia zmluvy: 28.02.2003
 (580) 22.07.2003

(111) 99747

- (210) 19226
 (732) Fytopharma, a. s., Dukelských hrdinov 651, 901 27 Malacky, SK;
 (770) SLOVAKOFARMA, a. s., Nitrianska 100, 920 27 Hlohovec, SK;
 Dátum uzavretia zmluvy: 28.02.2003
 (580) 22.07.2003

(111) 99907

- (210) 19261
 (732) Fytopharma, a. s., Dukelských hrdinov 651, 901 27 Malacky, SK;
 (770) SLOVAKOFARMA a. s., Nitrianska 100, 920 27 Hlohovec, SK;
 Dátum uzavretia zmluvy: 28.02.2003
 (580) 22.07.2003

(111) 110860B

- (210) 3852B
 (732) ŠKODA - SIPOX SLOVAKIA, a. s., Partizánska 73, 957 11 Bánovce nad Bebravou, SK;
 (770) LIAZ SIPOX, a. s., U Záběhlického zámku 227, 100 00 Praha 10, CZ;
 Dátum uzavretia zmluvy: 24.09.2001
 (580) 25.07.2003

(111) 111112C

- (210) 5157C
 (732) ŠKODA - SIPOX SLOVAKIA, a. s., Partizánska 73, 957 11 Bánovce nad Bebravou, SK;
 (770) LIAZ SIPOX, a. s., U Záběhlického zámku 227, 100 00 Praha 10, CZ;
 Dátum uzavretia zmluvy: 24.09.2001
 (580) 25.07.2003

(111) 111382C

- (210) 5163C
 (732) ŠKODA - SIPOX SLOVAKIA, a. s., Partizánska 73, 957 11 Bánovce nad Bebravou, SK;

(770) LIAZ SIPOX, a. s., U Záběhlického zámku 227,
100 00 Praha 10, CZ;
Dátum uzavretia zmluvy: 24.09.2001
(580) 25.07.2003

(111) 150413

(210) 19238
(732) Fytopharma, a. s., Dukelských hrdinov 651,
901 27 Malacky, SK;
(770) SLOVAKOFARMA a. s., Nitrianska 100,
920 27 Hlohovec, SK;
Dátum uzavretia zmluvy: 28.02.2003
(580) 22.07.2003

(111) 150614

(210) 23587
(732) Fytopharma, a. s., Dukelských hrdinov 651,
901 27 Malacky, SK;
(770) SLOVAKOFARMA, a. s., Nitrianska 100,
920 27 Hlohovec, SK;
Dátum uzavretia zmluvy: 28.02.2003
(580) 22.07.2003

(111) 152673C

(210) 7487C
(732) ŠKODA - SIPOX SLOVAKIA, a. s., Partizánska
73, 957 11 Bánovce nad Bebravou, SK;
(770) LIAZ SIPOX, a. s., U Záběhlického zámku 227,
100 00 Praha 10, CZ;
Dátum uzavretia zmluvy: 24.09.2001
(580) 25.07.2003

(111) 152674C

(210) 7489C
(732) ŠKODA - SIPOX SLOVAKIA, a. s., Partizánska
73, 957 11 Bánovce nad Bebravou, SK;
(770) LIAZ SIPOX, a. s., U Záběhlického zámku 227,
100 00 Praha 10, CZ;
Dátum uzavretia zmluvy: 24.09.2001
(580) 25.07.2003

(111) 152715C

(210) 7488C
(732) ŠKODA - SIPOX SLOVAKIA, a. s., Partizánska
73, 957 11 Bánovce nad Bebravou, SK;
(770) LIAZ SIPOX, a. s., U Záběhlického zámku 227,
100 00 Praha 10, CZ;
Dátum uzavretia zmluvy: 24.09.2001
(580) 25.07.2003

(111) 153355D

(210) 15774D
(732) ŠKODA - SIPOX SLOVAKIA, a. s., Partizánska
73, 957 11 Bánovce nad Bebravou, SK;
(770) LIAZ SIPOX, a. s., U Záběhlického zámku 227,
100 00 Praha 10, CZ;
Dátum uzavretia zmluvy: 24.09.2001
(580) 25.07.2003

(111) 153499A

(210) 5002-2000
(732) IVAX Pharmaceuticals s. r. o., Ostravská 29, 747
70 Opava-Komárov, CZ;
(770) IVAX - CR, a. s., Ostravská 29, 747 70 Opava -
Komárov, CZ;
(580) 07.08.2003

(111) 154714

(210) 24298
(732) BASF Agro B. V., Arnhem (NL), Zweignie-
derlassung Wädenswil, a Swiss Branch of
a Dutch Private Limited Liability Company, Stei-
nacherstrasse 101, CH-8804 Au, CH;
(770) Shell International Petroleum Company Limited,
Shell Centre, London SE1 7NA, GB;
Dátum uzavretia zmluvy: 14.08.2002
(580) 13.08.2003

(111) 156049

(210) 32942
(732) Slovenská Dunajská Konštrukčná, a. s., Križkova
9, 811 04 Bratislava, SK;
(770) ES, a. s., administratívna budova PD, 900 42
Dunajská Lužná, SK;
Dátum uzavretia zmluvy: 02.05.2003
(580) 13.08.2003

(111) 156382

(210) 35179
(732) BASF Agro B. V., Arnhem (NL), Zweignie-
derlassung Wädenswil, a Swiss Branch of a
Dutch Private Limited Liability Company, Stei-
nacherstrasse 101, CH-8804 Au, CH;
(770) Shell International Petroleum Company Limited,
Shell Centre, London SE1 7NA, GB;
Dátum uzavretia zmluvy: 14.08.2002
(580) 13.08.2003

(111) 158703

(210) 42541
(732) HILL, THOMSON & CO., LIMITED, 111/113
Renfrew Road, Paisley, PA3 4DY, GB;
(770) P R Newco 5 Limited, 8-10 Lampton Road, Ho-
unslow, Middlesex TW13 1JL, GB;
Dátum uzavretia zmluvy: 12.06.2003
(580) 13.08.2003

(111) 159781

(210) 44094
(732) Coats Viyella Deutschland GmbH, Freiburg, DE;
(770) Opti Verwaltungsgesellschaft mbH, Rhau-
derfehn, DE;
(580) 17.07.2003

(111) 159781

(210) 44094
(732) Opti Verwaltungsgesellschaft mbH, Rhau-
derfehn, DE;
(770) Opti-Werk GmbH & Co. KG., Rhau-
derfehn, DE;
(580) 17.07.2003

(111) 159781
 (210) 44094
 (732) W. Erich Heilmann GmbH & Co., Essen, DE;
 (770) Opti-Werk G. m. b. H. & Co., Altendorfer Strasse 97, Essen, DE;
 (580) 17.07.2003

(111) 159781
 (210) 44094
 (732) Clark & Co. GmbH, Freiburg, DE;
 (770) Coats Deutschland GmbH, Freiburg, DE;
 (580) 17.07.2003

(111) 160871
 (210) 45934
 (732) ChevronTexaco Global Energy Inc., spoločnosť zriadená podľa zákonov štátu Delaware, 575 Market Street, 38th Floor, San Francisco, California 94105, US;
 (770) Texaco International Trader Inc., spoločnosť zriadená podľa zákonov štátu Delaware, 6001 Bollinger Canyon Road, San Ramon, California 94583, US;
 (580) 07.08.2003

(111) 161510
 (210) 46999
 (732) TOMMÜ - T, s. r. o., Bratislavská 34, 908 51 Holíč, SK;
 (770) R. A. F. Skalica, s. r. o., Vrchovského 2, 909 01 Skalica, SK;
 Dátum uzavretia zmluvy: 07.04.2003
 (580) 22.07.2003

(111) 162082
 (210) 47834
 (732) BDS TWO, INC., Suite 202, One Little Falls Centre, 2711 Centerville Road, Wilmington, Delaware 19808, US;
 (770) Borden, Inc., spoločnosť zriadená podľa zákonov štátu New Jersey, 180 East Broad Street, Columbus, Ohio 43215, US;
 (580) 14.08.2003

(111) 162297
 (210) 48026
 (732) BASF Agro B. V., Arnhem (NL), Zweigniederlassung Wädenswil, a Swiss Branch of a Dutch Private Limited Liability Company, Steinerstrasse 101, CH-8804 Au, CH;
 (770) Shell International Petroleum Company Limited, Shell Centre, London SE1 7NA, GB;
 Dátum uzavretia zmluvy: 14.08.2002
 (580) 13.08.2003

(111) 162830
 (210) 48960
 (732) ChevronTexaco Global Energy Inc., spoločnosť zriadená podľa zákonov štátu Delaware, 575 Market Street, 38th Floor, San Francisco, California 94105, US;

(770) TEXACO INTERNATIONAL TRADER INC., 2000 Westchester Avenue, White Plains, New York 00001-0650, US;
 (580) 07.08.2003

(111) 162876
 (210) 48952
 (732) ChevronTexaco Global Energy Inc., spoločnosť zriadená podľa zákonov štátu Delaware, 575 Market Street, 38th Floor, San Francisco, California 94105, US;
 (770) Texaco International Trader Inc., New York, NY, US;
 (580) 07.08.2003

(111) 162877
 (210) 48953
 (732) ChevronTexaco Global Energy Inc., spoločnosť zriadená podľa zákonov štátu Delaware, 575 Market Street, 38th Floor, San Francisco, California 94105, US;
 (770) TEXACO INTERNATIONAL TRADER INC., 2000 Westchester Avenue, White Plains, New York 00001-0650, US;
 (580) 07.08.2003

(111) 162878
 (210) 48954
 (732) ChevronTexaco Global Energy Inc., spoločnosť zriadená podľa zákonov štátu Delaware, 575 Market Street, 38th Floor, San Francisco, California 94105, US;
 (770) TEXACO INTERNATIONAL TRADER INC., 2000 Westchester Avenue, White Plains, New York 00001-0650, US;
 (580) 07.08.2003

(111) 162881
 (210) 48957
 (732) ChevronTexaco Global Energy Inc., spoločnosť zriadená podľa zákonov štátu Delaware, 575 Market Street, 38th Floor, San Francisco, California 94105, US;
 (770) TEXACO INTERNATIONAL TRADER INC., 2000 Westchester Avenue, White Plains, New York 00001-0650, US;
 (580) 07.08.2003

(111) 162882
 (210) 48958
 (732) ChevronTexaco Global Energy Inc., spoločnosť zriadená podľa zákonov štátu Delaware, 575 Market Street, 38th Floor, San Francisco, California 94105, US;
 (770) TEXACO INTERNATIONAL TRADER INC., 2000 Westchester Avenue, White Plains, New York 00001-0650, US;
 (580) 07.08.2003

(111) 162883

(210) 48959

(732) ChevronTexaco Global Energy Inc., spoločnosť zriadená podľa zákonov štátu Delaware, 575 Market Street, 38th Floor, San Francisco, California 94105, US;

(770) TEXACO INTERNATIONAL TRADER INC., 2000 Westchester Avenue, White Plains, New York 00001-0650, US;

(580) 07.08.2003

(111) 162887

(210) 49249

(732) Bohemia Regent, a. s., Trocnovské nám. 124, Třeboň, CZ;

(770) Jihočeské pivovary, a. s., Lidická 458/51, 370 01 České Budějovice, CZ;

Dátum uzavretia zmluvy: 15.12.2000

(580) 07.08.2003

(111) 163009

(210) 48948

(732) ChevronTexaco Global Energy Inc., spoločnosť zriadená podľa zákonov štátu Delaware, 575 Market Street, 38th Floor, San Francisco, California 94105, US;

(770) Texaco International Trader Inc., New York, US;

(580) 07.08.2003

(111) 163013

(210) 48950

(732) ChevronTexaco Global Energy Inc., spoločnosť zriadená podľa zákonov štátu Delaware, 575 Market Street, 38th Floor, San Francisco, California 94105, US;

(770) Texaco International Trader Inc., New York, US;

(580) 07.08.2003

(111) 163804

(210) 50279

(732) The Armor All/STP Products Company, spoločnosť zriadená podľa zákonov štátu Delaware, 1221 Broadway, Oakland, California 94612, US;

(770) Armor All Products Corporation, spoločnosť zriadená podľa zákonov štátu Delaware, 1221 Broadway, Oakland, California 94612, US;

(580) 18.08.2003

(111) 163804

(210) 50279

(732) Cyclo Industries, LLC, spoločnosť zriadená podľa zákonov štátu Indiana, 10190 Riverside Drive, Palm Beach Gardens, Florida 33410, US;

(770) The Armor All/STP Products Company, spoločnosť zriadená podľa zákonov štátu Delaware, 1221 Broadway, Oakland, California 94612, US;

Dátum uzavretia zmluvy: 16.04.2003

(580) 18.08.2003

(111) 164858

(210) 52110

(732) ABBOTT GmbH, Knollstrasse, 67061 Ludwigshafen, DE;

(770) Knoll GmbH, Knollstrasse, 67061 Ludwigshafen, DE;

(580) 05.08.2003

(111) 164858

(210) 52110

(732) ABBOTT GmbH & Co. KG, Max-Planck-Ring 2, 65205 Wiesbaden, DE;

(770) ABBOTT GmbH, Knollstrasse, 67061 Ludwigshafen, DE;

(580) 05.08.2003

(111) 164968

(210) 52132

(732) BASF Agro B. V., Arnhem (NL), Zweigniederlassung Wädenswil, a Swiss Branch of a Dutch Private Limited Liability Company, Steinerstrasse 101, CH-8804 Au, CH;

(770) Shell International Petroleum Company Limited, Shell Centre, London SE1 7NA, GB;

Dátum uzavretia zmluvy: 14.08.2002

(580) 13.08.2003

(111) 164973

(210) 52137

(732) BASF Agro B. V., Arnhem (NL), Zweigniederlassung Wädenswil, a Swiss Branch of a Dutch Private Limited Liability Company, Steinerstrasse 101, CH-8804 Au, CH;

(770) Shell International Petroleum Company Limited, Shell Centre, London SE1 7NA, GB;

Dátum uzavretia zmluvy: 14.08.2002

(580) 13.08.2003

(111) 165038

(210) 52446

(732) Warner Bros. Entertainment Inc., 4000 Warner Blvd., 91522 Burbank, CA, US;

(770) Warner Communications Inc., 75 Rockefeller Plaza, 10019 New York, NY, US;

Dátum uzavretia zmluvy: 01.04.2003

(580) 11.08.2003

(111) 165038

(210) 52446

(732) Warner Communications Inc., 75 Rockefeller Plaza, 10019 New York, NY, US;

(770) Time Warner Entertainment Company, L. P., spoločnosť zriadená podľa zákonov štátu Delaware, 75 Rockefeller Plaza, New York, New York 10019, US;

Dátum uzavretia zmluvy: 31.03.2003

(580) 11.08.2003

(111) 165580

(210) 53492
 (732) Heinzl Paskov a. s., Zahradní 762, 739 21 Paskov, CZ;
 (770) BIOCEL, a. s., 73921 Paskov, CZ;
 (580) 22.07.2003

ware, 75 Rockefeller Plaza, New York, New York 10019, US;
 Dátum uzavretia zmluvy: 31.03.2003
 (580) 18.08.2003

(111) 165622

(210) 53132
 (732) BASF Agro B. V., Arnhem (NL), Zweigniederlassung Wädenswil, a Swiss Branch of a Dutch Private Limited Liability Company, Steinacherstrasse 101, CH-8804 Au, CH;
 (770) Shell International Petroleum Company Limited, Shell Centre, London SE1 7NA, GB;
 Dátum uzavretia zmluvy: 14.08.2002
 (580) 13.08.2003

(111) 167564

(210) 56502
 (732) Warner Bros. Entertainment Inc., 4000 Warner Blvd., 91522 Burbank, CA, US;
 (770) Warner Communications Inc., 75 Rockefeller Plaza, 10019 New York, NY, US;
 Dátum uzavretia zmluvy: 01.04.2003
 (580) 18.08.2003

(111) 166360

(210) 54347
 (732) BASF Agro B. V., Arnhem (NL), Zweigniederlassung Wädenswil, a Swiss Branch of a Dutch Private Limited Liability Company, Steinacherstrasse 101, CH-8804 Au, CH;
 (770) Shell International Petroleum Company Limited, Shell Centre, London SE1 7NA, GB;
 Dátum uzavretia zmluvy: 14.08.2002
 (580) 13.08.2003

(111) 167564

(210) 56502
 (732) Warner Communications Inc., 75 Rockefeller Plaza, 10019 New York, NY, US;
 (770) Time Warner Entertainment Company, L. P., spoločnosť zriadená podľa zákonov štátu Delaware, 75 Rockefeller Plaza, New York, New York 10019, US;
 Dátum uzavretia zmluvy: 31.03.2003
 (580) 18.08.2003

(111) 167562

(210) 56498
 (732) Warner Bros. Entertainment Inc., 4000 Warner Blvd., 91522 Burbank, CA, US;
 (770) Warner Communications Inc., 75 Rockefeller Plaza, 10019 New York, NY, US;
 Dátum uzavretia zmluvy: 01.04.2003
 (580) 18.08.2003

(111) 167565

(210) 56503
 (732) Warner Bros. Entertainment Inc., 4000 Warner Blvd., 91522 Burbank, CA, US;
 (770) Warner Communications Inc., 75 Rockefeller Plaza, 10019 New York, NY, US;
 Dátum uzavretia zmluvy: 01.04.2003
 (580) 18.08.2003

(111) 167562

(210) 56498
 (732) Warner Communications Inc., 75 Rockefeller Plaza, 10019 New York, NY, US;
 (770) Time Warner Entertainment Company, L. P., spoločnosť zriadená podľa zákonov štátu Delaware, 75 Rockefeller Plaza, New York, New York 10019, US;
 Dátum uzavretia zmluvy: 31.03.2003
 (580) 18.08.2003

(111) 167565

(210) 56503
 (732) Warner Communications Inc., 75 Rockefeller Plaza, 10019 New York, NY, US;
 (770) Time Warner Entertainment Company, L. P., spoločnosť zriadená podľa zákonov štátu Delaware, 75 Rockefeller Plaza, New York, New York 10019, US;
 Dátum uzavretia zmluvy: 31.03.2003
 (580) 18.08.2003

(111) 167563

(210) 56501
 (732) Warner Bros. Entertainment Inc., 4000 Warner Blvd., 91522 Burbank, CA, US;
 (770) Warner Communications Inc., 75 Rockefeller Plaza, 10019 New York, NY, US;
 (580) 18.08.2003

(111) 167567

(210) 56509
 (732) Warner Bros. Entertainment Inc., 4000 Warner Blvd., 91522 Burbank, CA, US;
 (770) Warner Communications Inc., 75 Rockefeller Plaza, 10019 New York, NY, US;
 Dátum uzavretia zmluvy: 01.04.2003
 (580) 18.08.2003

(111) 167563

(210) 56501
 (732) Warner Communications Inc., 75 Rockefeller Plaza, 10019 New York, NY, US;
 (770) Time Warner Entertainment Company, L. P., spoločnosť zriadená podľa zákonov štátu Delaware, 75 Rockefeller Plaza, New York, New York 10019, US;

(111) 167567

(210) 56509
 (732) Warner Communications Inc., 75 Rockefeller Plaza, 10019 New York, NY, US;
 (770) Time Warner Entertainment Company, L. P., spoločnosť zriadená podľa zákonov štátu Delaware, 75 Rockefeller Plaza, New York, New York 10019, US;

Dátum uzavretia zmluvy: 31.03.2003
(580) 18.08.2003

(111) 167585

(210) 56199
(732) Warner Bros. Entertainment Inc., 4000 Warner Blvd., 91522 Burbank, CA, US;
(770) Warner Communications Inc., 75 Rockefeller Plaza, 10019 New York, NY, US;
Dátum uzavretia zmluvy: 01.04.2003
(580) 18.08.2003

(111) 167585

(210) 56199
(732) Warner Communications Inc., 75 Rockefeller Plaza, 10019 New York, NY, US;
(770) Time Warner Entertainment Company, L.P., New York, US;
Dátum uzavretia zmluvy: 31.03.2003
(580) 18.08.2003

(111) 167610

(210) 56499
(732) Warner Bros. Entertainment Inc., 4000 Warner Blvd., 91522 Burbank, CA, US;
(770) Warner Communications Inc., 75 Rockefeller Plaza, 10019 New York, NY, US;
Dátum uzavretia zmluvy: 01.04.2003
(580) 18.08.2003

(111) 167610

(210) 56499
(732) Warner Communications Inc., 75 Rockefeller Plaza, 10019 New York, NY, US;
(770) Time Warner Entertainment Company, L. P., spoločnosť zriadená podľa zákonov štátu Delaware, 75 Rockefeller Plaza, New York, New York 10019, US;
Dátum uzavretia zmluvy: 31.03.2003
(580) 18.08.2003

(111) 167611

(210) 56500
(732) Warner Communications Inc., 75 Rockefeller Plaza, 10019 New York, NY, US;
(770) Time Warner Entertainment Company, L. P., spoločnosť zriadená podľa zákonov štátu Delaware, 75 Rockefeller Plaza, New York, New York 10019, US;
Dátum uzavretia zmluvy: 31.03.2003
(580) 18.08.2003

(111) 167611

(210) 56500
(732) Warner Bros. Entertainment Inc., 4000 Warner Blvd., 91522 Burbank, CA, US;
(770) Warner Communications Inc., 75 Rockefeller Plaza, 10019 New York, NY, US;
Dátum uzavretia zmluvy: 01.04.2003
(580) 18.08.2003

(111) 167612

(210) 56504
(732) Warner Communications Inc., 75 Rockefeller Plaza, 10019 New York, NY, US;
(770) Time Warner Entertainment Company, L. P., spoločnosť zriadená podľa zákonov štátu Delaware, 75 Rockefeller Plaza, New York, New York 10019, US;
Dátum uzavretia zmluvy: 31.03.2003
(580) 11.08.2003

(111) 167612

(210) 56504
(732) Warner Bros. Entertainment Inc., 4000 Warner Blvd., 91522 Burbank, CA, US;
(770) Warner Communications Inc., 75 Rockefeller Plaza, 10019 New York, NY, US;
Dátum uzavretia zmluvy: 01.04.2003
(580) 11.08.2003

(111) 167613

(210) 56505
(732) Warner Bros. Entertainment Inc., 4000 Warner Blvd., 91522 Burbank, CA, US;
(770) Warner Communications Inc., 75 Rockefeller Plaza, 10019 New York, NY, US;
Dátum uzavretia zmluvy: 01.04.2003
(580) 18.08.2003

(111) 167613

(210) 56505
(732) Warner Communications Inc., 75 Rockefeller Plaza, 10019 New York, NY, US;
(770) Time Warner Entertainment Company, L. P., spoločnosť zriadená podľa zákonov štátu Delaware, 75 Rockefeller Plaza, New York, New York 10019, US;
Dátum uzavretia zmluvy: 31.03.2003
(580) 18.08.2003

(111) 167614

(210) 56506
(732) Warner Bros. Entertainment Inc., 4000 Warner Blvd., 91522 Burbank, CA, US;
(770) Warner Communications Inc., 75 Rockefeller Plaza, 10019 New York, NY, US;
Dátum uzavretia zmluvy: 01.04.2003
(580) 11.08.2003

(111) 167614

(210) 56506
(732) Warner Communications Inc., 75 Rockefeller Plaza, 10019 New York, NY, US;
(770) Time Warner Entertainment Company, L. P., spoločnosť zriadená podľa zákonov štátu Delaware, 75 Rockefeller Plaza, New York, New York 10019, US;
Dátum uzavretia zmluvy: 31.03.2003
(580) 11.08.2003

(111) 167615

(210) 56507
 (732) Warner Communications Inc., 75 Rockefeller Plaza, 10019 New York, NY, US;
 (770) Time Warner Entertainment Company, L. P., spoločnosť zriadená podľa zákonov štátu Delaware, 75 Rockefeller Plaza, New York, New York 10019, US;
 Dátum uzavretia zmluvy: 31.03.2003
 (580) 11.08.2003

(111) 167615

(210) 56507
 (732) Warner Bros. Entertainment Inc., 4000 Warner Blvd., 91522 Burbank, CA, US;
 (770) Warner Communications Inc., 75 Rockefeller Plaza, 10019 New York, NY, US;
 Dátum uzavretia zmluvy: 01.04.2003
 (580) 11.08.2003

(111) 167699

(210) 56198
 (732) Warner Bros. Entertainment Inc., 4000 Warner Blvd., 91522 Burbank, CA, US;
 (770) Warner Communications Inc., 75 Rockefeller Plaza, 10019 New York, NY, US;
 Dátum uzavretia zmluvy: 01.04.2003
 (580) 11.08.2003

(111) 167699

(210) 56198
 (732) Warner Communications Inc., 75 Rockefeller Plaza, 10019 New York, NY, US;
 (770) Time Warner Entertainment Company, L. P., 75 Rockefeller Plaza, New York, New York 10019, US;
 Dátum uzavretia zmluvy: 31.03.2003
 (580) 11.08.2003

(111) 167999

(210) 56987
 (732) Warner Communications Inc., 75 Rockefeller Plaza, 10019 New York, NY, US;
 (770) Time Warner Entertainment Company, L. P., spoločnosť zriadená podľa zákonov štátu Delaware, 75 Rockefeller Plaza, New York, New York 10019, US;
 Dátum uzavretia zmluvy: 31.03.2003
 (580) 11.08.2003

(111) 167999

(210) 56987
 (732) Warner Bros. Entertainment Inc., 4000 Warner Blvd., 91522 Burbank, CA, US;
 (770) Warner Communications Inc., 75 Rockefeller Plaza, 10019 New York, NY, US;
 Dátum uzavretia zmluvy: 01.04.2003
 (580) 11.08.2003

(111) 168000

(210) 56988
 (732) Warner Bros. Entertainment Inc., 4000 Warner Blvd., 91522 Burbank, CA, US;
 (770) Warner Communications Inc., 75 Rockefeller Plaza, 10019 New York, NY, US;
 Dátum uzavretia zmluvy: 01.04.2003
 (580) 11.08.2003

(111) 168000

(210) 56988
 (732) Warner Communications Inc., 75 Rockefeller Plaza, 10019 New York, NY, US;
 (770) Time Warner Entertainment Company, L. P., spoločnosť zriadená podľa zákonov štátu Delaware, 75 Rockefeller Plaza, New York, New York 10019, US;
 Dátum uzavretia zmluvy: 31.03.2003
 (580) 11.08.2003

(111) 168215

(210) 57153
 (732) Cadbury Ireland Ltd., an Ireland company, Malahide Road, Coolock, Dublin 5, IE;
 (770) PARKE, DAVIS & Co., Ltd., Lambert Court, Chestnut Avenue, Eastleigh, Hampshire S05 3ZQ, GB;
 Dátum uzavretia zmluvy: 30.03.2003
 (580) 12.08.2003

(111) 168363

(210) 57539
 (732) Heinzl Paskov a. s., Zahradní 762, 739 21 Paskov, CZ;
 (770) BIOCEL, a. s., Zahradní 762, 739 21 Paskov, CZ;
 (580) 22.07.2003

(111) 168364

(210) 59940
 (732) Heinzl Paskov a. s., Zahradní 762, 739 21 Paskov, CZ;
 (770) BIOCEL, a. s., 73921 Paskov, CZ;
 (580) 22.07.2003

(111) 168365

(210) 59939
 (732) Heinzl Paskov a. s., Zahradní 762, 739 21 Paskov, CZ;
 (770) BIOCEL, a. s., 73921 Paskov, CZ;
 (580) 22.07.2003

(111) 168367

(210) 59942
 (732) Heinzl Paskov a. s., Zahradní 762, 739 21 Paskov, CZ;
 (770) BIOCEL, a. s., 73921 Paskov, CZ;
 (580) 22.07.2003

(111) 168933

- (210) 58073
(732) BASF Agro B. V., Arnhem (NL), Zweigniederlassung Wädenswil, a Swiss Branch of a Dutch Private Limited Liability Company, Steinerstrasse 101, CH-8804 Au, CH;
(770) Shell International Petroleum Company Limited, Shell Centre, London SE1 7NA, GB;
Dátum uzavretia zmluvy: 14.08.2002
(580) 13.08.2003
-

(111) 168934

- (210) 58074
(732) BASF Agro B. V., Arnhem (NL), Zweigniederlassung Wädenswil, a Swiss Branch of a Dutch Private Limited Liability Company, Steinerstrasse 101, CH-8804 Au, CH;
(770) Shell International Petroleum Company Limited, Shell Centre, London SE1 7NA, GB;
Dátum uzavretia zmluvy: 14.08.2002
(580) 13.08.2003
-

(111) 171650

- (210) 60215
(732) ChevronTexaco Global Energy Inc., spoločnosť zriadená podľa zákonov štátu Delaware, 575 Market Street, 38th Floor, San Francisco, California 94105, US;
(770) Texaco International Trader Inc., 2000 Westchester Avenue, White Plains, New York 10650, US;
(580) 07.08.2003
-

(111) 172032

- (210) 62546
(732) Zotos International, Inc., 100 Tokeneke Road, Darien, Connecticut 06820, US;
(770) JOICO LABORATORIES, INC., spoločnosť zriadená podľa zákonov štátu California, 345 Baldwin Park Blvd., City of Industry, California 91746, US;
Dátum uzavretia zmluvy: 03.06.2003
(580) 13.08.2003
-

(111) 172054

- (210) 294-93
(732) Pivovar Stein a. s., Blumentálska 19, 816 13 Bratislava, SK;
(770) Bamford Investment Trading and Consulting Ltd., Meierhofstrasse 5, FL-9490 Vaduz, LI;
Dátum uzavretia zmluvy: 14.11.2002
(580) 20.08.2003
-

(111) 172055

- (210) 293-93
(732) Pivovar Stein a. s., Blumentálska 19, 816 13 Bratislava, SK;
(770) Bamford Investment Trading and Consulting Ltd., Meierhofstrasse 5, FL-9490 Vaduz, LI;
Dátum uzavretia zmluvy: 14.11.2002
(580) 20.08.2003
-

(111) 172056

- (210) 292-93
(732) Pivovar Stein a. s., Blumentálska 19, 816 13 Bratislava, SK;
(770) Bamford Investment Trading and Consulting Ltd., Meierhofstrasse 5, FL-9490 Vaduz, LI;
Dátum uzavretia zmluvy: 14.11.2002
(580) 19.08.2003
-

(111) 172550

- (210) 64219
(732) ChevronTexaco Global Energy Inc., spoločnosť zriadená podľa zákonov štátu Delaware, 575 Market Street, 38th Floor, San Francisco, California 94105, US;
(770) Texaco International Trader Inc., spoločnosť zriadená podľa zákonov štátu Delaware, 2000 Westchester Avenue, 10650 City of White Plains, New York, US;
(580) 07.08.2003
-

(111) 172551

- (210) 64218
(732) ChevronTexaco Global Energy Inc., spoločnosť zriadená podľa zákonov štátu Delaware, 575 Market Street, 38th Floor, San Francisco, California 94105, US;
(770) Texaco International Trader Inc., spoločnosť zriadená podľa zákonov štátu Delaware, 2000 Westchester Avenue, 10650 City of White Plains, New York, US;
(580) 07.08.2003
-

(111) 172554

- (210) 64210
(732) ChevronTexaco Global Energy Inc., spoločnosť zriadená podľa zákonov štátu Delaware, 575 Market Street, 38th Floor, San Francisco, California 94105, US;
(770) Texaco International Trader Inc., spoločnosť zriadená podľa zákonov štátu Delaware, 2000 Westchester Avenue, 10650 City of White Plains, New York, US;
(580) 07.08.2003
-

(111) 172555

- (210) 64209
(732) ChevronTexaco Global Energy Inc., spoločnosť zriadená podľa zákonov štátu Delaware, 575 Market Street, 38th Floor, San Francisco, California 94105, US;
(770) Texaco International Trader Inc., spoločnosť zriadená podľa zákonov štátu Delaware, 2000 Westchester Avenue, 10650 City of White Plains, New York, US;
(580) 07.08.2003
-

(111) 172556

- (210) 64208
(732) ChevronTexaco Global Energy Inc., spoločnosť zriadená podľa zákonov štátu Delaware, 575 Market Street, 38th Floor, San Francisco, California 94105, US;

(770) Texaco International Trader Inc., spoločnosť zriadená podľa zákonov štátu Delaware, 2000 Westchester Avenue, 10650 City of White Plains, New York, US;
(580) 07.08.2003

(770) Texaco International Trader Inc., spoločnosť zriadená podľa zákonov štátu Delaware, 2000 Westchester Avenue, 10650 City of White Plains, New York, US;
(580) 07.08.2003

(111) 172557

(210) 64206
(732) ChevronTexaco Global Energy Inc., spoločnosť zriadená podľa zákonov štátu Delaware, 575 Market Street, 38th Floor, San Francisco, California 94105, US;
(770) Texaco International Trader Inc., spoločnosť zriadená podľa zákonov štátu Delaware, 2000 Westchester Avenue, 10650 City of White Plains, New York, US;
(580) 07.08.2003

(111) 172582

(210) 64214
(732) ChevronTexaco Global Energy Inc., spoločnosť zriadená podľa zákonov štátu Delaware, 575 Market Street, 38th Floor, San Francisco, California 94105, US;
(770) Texaco International Trader Inc., spoločnosť zriadená podľa zákonov štátu Delaware, 2000 Westchester Avenue, 10650 City of White Plains, New York, US;
(580) 07.08.2003

(111) 172559

(210) 64204
(732) ChevronTexaco Global Energy Inc., spoločnosť zriadená podľa zákonov štátu Delaware, 575 Market Street, 38th Floor, San Francisco, California 94105, US;
(770) Texaco International Trader Inc., spoločnosť zriadená podľa zákonov štátu Delaware, 2000 Westchester Avenue, 10650 City of White Plains, New York, US;
(580) 07.08.2003

(111) 172611

(210) 64203
(732) ChevronTexaco Global Energy Inc., spoločnosť zriadená podľa zákonov štátu Delaware, 575 Market Street, 38th Floor, San Francisco, California 94105, US;
(770) Texaco International Trader Inc., spoločnosť zriadená podľa zákonov štátu Delaware, 2000 Westchester Avenue, 10650 City of White Plains, New York, US;
(580) 07.08.2003

(111) 172575

(210) 64217
(732) ChevronTexaco Global Energy Inc., spoločnosť zriadená podľa zákonov štátu Delaware, 575 Market Street, 38th Floor, San Francisco, California 94105, US;
(770) Texaco International Trader Inc., spoločnosť zriadená podľa zákonov štátu Delaware, 2000 Westchester Avenue, 10650 City of White Plains, New York, US;
(580) 07.08.2003

(111) 172612

(210) 64202
(732) ChevronTexaco Global Energy Inc., spoločnosť zriadená podľa zákonov štátu Delaware, 575 Market Street, 38th Floor, San Francisco, California 94105, US;
(770) Texaco International Trader Inc., spoločnosť zriadená podľa zákonov štátu Delaware, 2000 Westchester Avenue, 10650 City of White Plains, New York, US;
(580) 07.08.2003

(111) 172580

(210) 64220
(732) ChevronTexaco Global Energy Inc., spoločnosť zriadená podľa zákonov štátu Delaware, 575 Market Street, 38th Floor, San Francisco, California 94105, US;
(770) Texaco International Trader Inc., spoločnosť zriadená podľa zákonov štátu Delaware, 2000 Westchester Avenue, 10650 City of White Plains, New York, US;
(580) 07.08.2003

(111) 172613

(210) 64201
(732) ChevronTexaco Global Energy Inc., spoločnosť zriadená podľa zákonov štátu Delaware, 575 Market Street, 38th Floor, San Francisco, California 94105, US;
(770) Texaco International Trader Inc., spoločnosť zriadená podľa zákonov štátu Delaware, 2000 Westchester Avenue, 10650 City of White Plains, New York, US;
(580) 07.08.2003

(111) 172581

(210) 64221
(732) ChevronTexaco Global Energy Inc., spoločnosť zriadená podľa zákonov štátu Delaware, 575 Market Street, 38th Floor, San Francisco, California 94105, US;

(111) 172614

(210) 64200
(732) ChevronTexaco Global Energy Inc., spoločnosť zriadená podľa zákonov štátu Delaware, 575 Market Street, 38th Floor, San Francisco, California 94105, US;

(770) Texaco International Trader Inc., spoločnosť zriadená podľa zákonov štátu Delaware, 2000 Westchester Avenue, 10650 City of White Plains, New York, US;
(580) 07.08.2003

(111) 172695

(210) 524-93
(732) Cadbury Ireland Ltd., an Ireland company, Malahide Road, Coolock, Dublin 5, IE;
(770) PARKE, DAVIS and Company Limited, Lambert Court, Chesnut Avenue, Eastleigh, Hampshire S05 3ZQ, GB;
Dátum uzavretia zmluvy: 30.03.2003
(580) 12.08.2003

(111) 172915

(210) 64215
(732) ChevronTexaco Global Energy Inc., spoločnosť zriadená podľa zákonov štátu Delaware, 575 Market Street, 38th Floor, San Francisco, California 94105, US;
(770) Texaco International Trader Inc., spoločnosť zriadená podľa zákonov štátu Delaware, 2000 Westchester Avenue, 10650 City of White Plains, New York, US;
(580) 07.08.2003

(111) 172916

(210) 64216
(732) ChevronTexaco Global Energy Inc., spoločnosť zriadená podľa zákonov štátu Delaware, 575 Market Street, 38th Floor, San Francisco, California 94105, US;
(770) Texaco International Trader Inc., spoločnosť zriadená podľa zákonov štátu Delaware, 2000 Westchester Avenue, 10650 City of White Plains, New York, US;
(580) 07.08.2003

(111) 172917

(210) 64207
(732) ChevronTexaco Global Energy Inc., spoločnosť zriadená podľa zákonov štátu Delaware, 575 Market Street, 38th Floor, San Francisco, California 94105, US;
(770) Texaco International Trader Inc., spoločnosť zriadená podľa zákonov štátu Delaware, 2000 Westchester Avenue, 10650 City of White Plains, New York, US;
(580) 07.08.2003

(111) 173164

(210) 64504
(732) LEIRAS OY, Pansiontie 47, FIN - 20210 Turku, FI;
(770) Huhtamäki Oyj, Länsituulentie 7, 02100 Espoo, FI;
Dátum uzavretia zmluvy: 28.09.2001
(580) 08.07.2003

(111) 173279

(210) 1917-94
(732) Fytopharma, a. s., Dukelských hrdinov 651, 901 27 Malacky, SK;
(770) SLOVAKOFARMA, a. s., Nitrianska 100, 920 27 Hlohovec, SK;
Dátum uzavretia zmluvy: 28.02.2003
(580) 22.07.2003

(111) 173481

(210) 74099
(732) M. O. C., s. r. o., Nám. Dr. A. Schweitzera 194, 916 01 Stará Turá, SK;
(770) KOM INVEST, a. s., Nám. SNP 13, 811 06 Bratislava, SK;
Dátum uzavretia zmluvy: 22.11.2002
(580) 25.07.2003

(111) 173561

(210) 67967
(732) ChevronTexaco Global Energy Inc., spoločnosť zriadená podľa zákonov štátu Delaware, 575 Market Street, 38th Floor, San Francisco, California 94105, US;
(770) Texaco International Trader Inc., spoločnosť zriadená podľa zákonov štátu Delaware, 2000 Westchester Avenue, 10650 City of White Plains, New York, US;
(580) 07.08.2003

(111) 173956

(210) 65353
(732) Heinzel Paskov a. s., Zahradní 762, 739 21 Paskov, CZ;
(770) Biocel, a. s., 739 21 Paskov, CZ;
(580) 22.07.2003

(111) 174049

(210) 69271
(732) Kožešiny Trutnov, a. s., Bohuslavická 84, 541 03 Trutnov, CZ;
(770) KAROSA, s. p. sloučené podniky, 566 01 Vysocké Mýto, CZ;
Dátum uzavretia zmluvy: 07.05.2003
(580) 01.08.2003

(111) 174659

(210) 69649
(732) KMART ČR a. s., Národní třída 26, 110 00 Praha 1, CZ;
(770) Obchodní dům MÁJ, a.s., Národní třída 26, 110 00 Praha 1, CZ;
(580) 11.07.2003

(111) 174743

(210) 72425
(732) VICTORIA Versicherung AG, Victoriaplatz 1, 40198 Düsseldorf, DE;
(770) VICTORIA INTERNATIONAL, AG für Beteiligungen, Victoriaplatz 1, 400 Düsseldorf, DE;
Dátum uzavretia zmluvy: 07.04.2003
(580) 14.08.2003

(111) 174920

(210) 65349
 (732) Heinzl Paskov a. s., Zahradní 762, 739 21 Paskov, CZ;
 (770) Biocel, a. s., 739 21 Paskov, CZ;
 (580) 22.07.2003

(111) 175826

(210) 68160
 (732) HTC holding a. s., Dobrovičova 8, 811 09 Bratislava, SK;
 (770) HT Computers, a. s., Dobrovičova 8, 811 09 Bratislava, SK;
 Dátum uzavretia zmluvy: 11.07.2003
 (580) 13.08.2003

(111) 176246

(210) 64211
 (732) ChevronTexaco Global Energy Inc., spoločnosť zriadená podľa zákonov štátu Delaware, 575 Market Street, 38th Floor, San Francisco, California 94105, US;
 (770) Texaco International Trader Inc., spoločnosť zriadená podľa zákonov štátu Delaware, 2000 Westchester Avenue, 10650 City of White Plains, New York, US;
 (580) 07.08.2003

(111) 176625

(210) 65122
 (732) ABIGA, s. r. o., H. Meličkovej 28, 841 05 Bratislava, SK;
 (770) Information Systems & Marketing Contacts, Nám. Slobody 9, 814 99 Bratislava, SK;
 Dátum uzavretia zmluvy: 19.08.2002
 (580) 06.08.2003

(111) 176705

(210) 73554
 (732) Ing. Dušan Víglaský, Legionárska 1/A, 831 04 Bratislava, SK;
 (770) TINACO, spol. s r. o., Legionárska 1/A, 831 04 Bratislava, SK;
 Dátum uzavretia zmluvy: 24.10.2002
 (580) 06.08.2003

(111) 177276

(210) 1239-93
 (732) IVAX Pharmaceuticals s. r. o., Ostravská 29, 747 70 Opava-Komárov, CZ;
 (770) IVAX - CR, a. s., Ostravská 29, 747 70 Opava - Komárov, CZ;
 (580) 14.08.2003

(111) 177472

(210) 69648
 (732) KMART ČR a. s., Národní třída 26, 110 00 Praha 1, CZ;
 (770) Obchodní dům MÁJ, a.s., Národní třída 26, 110 00 Praha 1, CZ;
 (580) 11.07.2003

(111) 177732

(210) 402-97
 (732) Fytopharma, a. s., Dukelských hrdinov 651, 901 27 Malacky, SK;
 (770) SLOVAKOFARMA, a. s., Nitrianska 100, 920 27 Hlohovec, SK;
 Dátum uzavretia zmluvy: 28.02.2003
 (580) 13.08.2003

(111) 177824

(210) 71030
 (732) Východoslovenské stavebné hmoty, a. s., Turňa nad Bodvou č. 654, 044 02 Turňa nad Bodvou, SK;
 (770) BETOX, s. r. o., Južná trieda 115, 040 01 KOŠICE, SK;
 (580) 13.08.2003

(111) 178045

(210) 616-97
 (732) ENVIGEO, a. s., Kynceľová 2, 974 11 Banská Bystrica, SK;
 (770) EnviGeo, s. r. o., Kynceľová 10, 975 90 Banská Bystrica, SK;
 (580) 06.08.2003

(111) 178086

(210) 62062
 (732) Ekoplastik, a. s., Rudeč 848, 277 13 Kostelec nad Labem, CZ;
 (770) Čadek Jaroslav, Ing., EKOPLASTIK, Korunní 133, 130 00 Praha 3, CZ;
 Dátum uzavretia zmluvy: 24.04.2003
 (580) 05.08.2003

(111) 178282

(210) 2093-93
 (732) MOIRA, spol. s r. o., Jána Mrvu 4, 949 01 Nitra, SK;
 (770) VínoProdukt, a. s., Barónka 1, 835 02 Bratislava-Rača, SK;
 (580) 23.07.2003

(111) 178523

(210) 1971-94
 (732) ABBOTT GmbH & Co. KG, Max-Planck-Ring 2, 65205 Wiesbaden, DE;
 (770) ABBOTT GmbH, Knollstrasse, 67061 Ludwigshafen, DE;
 (580) 05.08.2003

(111) 178523

(210) 1971-94
 (732) ABBOTT GmbH, Knollstrasse, 67061 Ludwigshafen, DE;
 (770) Knoll GmbH, Knollstrasse, 67061 Ludwigshafen, DE;
 (580) 05.08.2003

(111) 178524

(210) 1972-94
(732) ABBOTT GmbH, Knollstrasse, 67061 Ludwigshafen, DE;
(770) Knoll GmbH, Knollstrasse, 67061 Ludwigshafen, DE;
(580) 05.08.2003

(111) 178524

(210) 1972-94
(732) ABBOTT GmbH & Co. KG, Max-Planck-Ring 2, 65205 Wiesbaden, DE;
(770) ABBOTT GmbH, Knollstrasse, 67061 Ludwigshafen, DE;
(580) 05.08.2003

(111) 178525

(210) 1973-94
(732) ABBOTT GmbH, Knollstrasse, 67061 Ludwigshafen, DE;
(770) Knoll GmbH, Knollstrasse, 67061 Ludwigshafen, DE;
(580) 05.08.2003

(111) 178525

(210) 1973-94
(732) ABBOTT GmbH & Co. KG, Max-Planck-Ring 2, 65205 Wiesbaden, DE;
(770) ABBOTT GmbH, Knollstrasse, 67061 Ludwigshafen, DE;
(580) 05.08.2003

(111) 179554

(210) 1631-94
(732) Cadbury Ireland Ltd., an Ireland company, Malahide Road, Coolock, Dublin 5, IE;
(770) PARKE, DAVIS & Co., Ltd., Lambert Court, Chestnut Avenue, Eastleigh, Hampshire S05 3ZQ, GB;
Dátum uzavretia zmluvy: 30.03.2003
(580) 12.08.2003

(111) 179703

(210) 295-93
(732) Pivovar Stein a. s., Blumentálska 19, 816 13 Bratislava, SK;
(770) Bamford Investment Trading and Consulting Ltd., Meierhofstrasse 5, FL-9490 Vaduz, LI;
Dátum uzavretia zmluvy: 14.11.2002
(580) 20.08.2003

(111) 179704

(210) 296-93
(732) Pivovar Stein a. s., Blumentálska 19, 816 13 Bratislava, SK;
(770) Bamford Investment Trading and Consulting Ltd., Meierhofstrasse 5, FL-9490 Vaduz, LI;
Dátum uzavretia zmluvy: 14.11.2002
(580) 20.08.2003

(111) 180227

(210) 1282-94
(732) Cadbury Ireland Ltd., an Ireland company, Malahide Road, Coolock, Dublin 5, IE;
(770) PARKE, DAVIS & Co., Ltd., Lambert Court, Chestnut Avenue, Eastleigh, Hampshire S05 3ZQ, GB;
Dátum uzavretia zmluvy: 30.03.2003
(580) 12.08.2003

(111) 180735

(210) 2850-94
(732) TPK, spol. s r. o., Velkomoravská 2714/28, 695 19 Hodonín, CZ;
(770) Jesenické mlékárny, a. s., Staroměstská č.1, 792 01 Bruntál, CZ;
Dátum uzavretia zmluvy: 03.04.2003
(580) 31.07.2003

(111) 181172

(210) 71516
(732) A - HA - public, spol. s r. o., Sokolská 1/B, 811 01 Bratislava, SK;
(770) Horizont Slovakia, a. s., Kováčska 63, 040 01 Košice, SK;
Dátum uzavretia zmluvy: 28.02.2002
(580) 05.05.2003

(111) 181305

(210) 515-95
(732) VÍNO, a. s., Košice, Hviezdoslavova 2, 040 01 Košice, SK;
(770) Víno, štátny podnik Košice, Hviezdoslavova 2, 042 89 Košice, SK;
Dátum uzavretia zmluvy: 07.08.1995
(580) 23.07.2003

(111) 181305

(210) 515-95
(732) Vitis trade, s. r. o., Sásovská cesta 41, 974 01 Banská Bystrica, SK;
(770) VÍNO, a. s., Košice, Werferova 1, 040 01 Košice, SK;
Dátum uzavretia zmluvy: 18.03.2002
(580) 23.07.2003

(111) 181307

(210) 518-95
(732) VÍNO, a. s., Košice, Hviezdoslavova 2, 040 01 Košice, SK;
(770) Víno, štátny podnik Košice, Hviezdoslavova 2, 042 89 Košice, SK;
Dátum uzavretia zmluvy: 07.08.1995
(580) 11.08.2003

(111) 181308

(210) 519-95
(732) VÍNO, a. s., Košice, Hviezdoslavova 2, 040 01 Košice, SK;
(770) Víno, štátny podnik Košice, Hviezdoslavova 2, 042 89 Košice, SK;

Dátum uzavretia zmluvy: 07.08.1995
(580) 11.08.2003

(111) 181309

(210) 521-95
(732) VÍNO, a. s., Košice, Hviezdoslavova 2, 040 01 Košice, SK;
(770) Víno, štátny podnik Košice, Hviezdoslavova 2, 042 89 Košice, SK;
Dátum uzavretia zmluvy: 07.08.1995
(580) 11.08.2003

(111) 181310

(210) 522-95
(732) Vitis trade, s. r. o., Sásovská cesta 41, 974 01 Banská Bystrica, SK;
(770) VÍNO, a. s., Košice, Werferova 1, 040 01 Košice, SK;
Dátum uzavretia zmluvy: 18.03.2002
(580) 23.07.2003

(111) 181310

(210) 522-95
(732) VÍNO, a. s., Košice, Hviezdoslavova 2, 040 01 Košice, SK;
(770) Víno, štátny podnik Košice, Hviezdoslavova 2, 042 89 Košice, SK;
Dátum uzavretia zmluvy: 07.08.1995
(580) 23.07.2003

(111) 181311

(210) 523-95
(732) VÍNO, a. s., Košice, Hviezdoslavova 2, 040 01 Košice, SK;
(770) Víno, štátny podnik Košice, Hviezdoslavova 2, 042 89 Košice, SK;
Dátum uzavretia zmluvy: 07.08.1995
(580) 11.08.2003

(111) 181312

(210) 524-95
(732) VÍNO, a. s., Košice, Hviezdoslavova 2, 040 01 Košice, SK;
(770) Víno, štátny podnik Košice, Hviezdoslavova 2, 042 89 Košice, SK;
Dátum uzavretia zmluvy: 07.08.1995
(580) 11.08.2003

(111) 181315

(210) 1334-95
(732) Arjo. Med. Aktiebolag Ltd, Saint Catherine Street, Gloucester, Gloucestershire GL1 2SL, GB;
(770) Arjo Limited, St. Catherine Street, Gloucester GL1 2SL, GB;
Dátum uzavretia zmluvy: 19.06.2003
(580) 31.07.2003

(111) 181316

(210) 1335-95
(732) Arjo. Med. Aktiebolag Ltd, Saint Catherine Street, Gloucester, Gloucestershire GL1 2SL, GB;

(770) Arjo Limited, St. Catherine Street, Gloucester GL1 2SL, GB;
Dátum uzavretia zmluvy: 19.06.2003
(580) 31.07.2003

(111) 181617

(210) 2878-94
(732) Zotos International, Inc., 100 Tokeneke Road, Darien, Connecticut 06820, US;
(770) JOICO LABORATORIES, INC., spoločnosť zriadená podľa zákonov štátu California, 345 Baldwin Park Blvd., City of Industry, California 91746, US;
Dátum uzavretia zmluvy: 03.06.2003
(580) 13.08.2003

(111) 182144

(210) 1914-95
(732) HTC holding a. s., Dobrovičova 8, 811 09 Bratislava, SK;
(770) HT Computers, a. s., Dobrovičova 8, 811 09 Bratislava, SK;
Dátum uzavretia zmluvy: 11.07.2003
(580) 14.08.2003

(111) 182293

(210) 2787-95
(732) WALMARK, a. s., Oldřichovice 44, 739 61 Třinec, CZ;
(770) „SELIKO SLOVAKIA“, spol. s r. o., Jarmočná č. 73, 992 01 Modrý Kameň, SK;
Dátum uzavretia zmluvy: 11.07.2003
(580) 25.07.2003

(111) 183235

(210) 2440-97
(732) MOIRA, spol. s r. o., Jána Mrvu 4, 949 01 Nitra, SK;
(770) VÍNOPRODUKT, a. s., Ul. Barónka č.1, 835 02 Bratislava - Rača, SK;
(580) 23.07.2003

(111) 183331

(210) 3180-95
(732) AGROS-FORTUNA SP. Z O.O., K. Dobrowolskiego 21, Tarczyn, PL;
(770) AGROS HOLDING SA, Warszawa, PL;
Dátum uzavretia zmluvy: 16.01.2003
(580) 18.08.2003

(111) 183808

(210) 3656-95
(732) G. B. AMBROSOLI SpA, via G. B. Ambrosoli 12, 22027 Ronago (Como), IT;
(770) FI Internacional S.A., Camino Internacional s/n, Reñaca Alto, Viña del Mar, CL;
Dátum uzavretia zmluvy: 21.01.2003
(580) 08.07.2003

(111) 184372

(210) 496-96
(732) Arjo. Med. Aktiebolag Ltd, Saint Catherine Street, Gloucester, Gloucestershire GL1 2SL, GB;
(770) Arjo Limited, St. Catherine Street, Gloucester GL1 2SL, GB;
Dátum uzavretia zmluvy: 19.06.2003
(580) 31.07.2003

(111) 184519

(210) 1828-96
(732) Uniroyal Chemical Company, Inc., a Delaware corporation, Benson Road, Middlebury, Connecticut 06749, US;
(770) Crompton Manufacturing Company, Inc., Benson Road, Middlebury, Connecticut 06749, US;
Dátum uzavretia zmluvy: 31.12.2000
(580) 19.08.2003

(111) 185184

(210) 2324-96
(732) Cadbury Ireland Ltd., an Ireland company, Malahide Road, Coolock, Dublin 5, IE;
(770) PARKE, DAVIS and Company Limited, Lambert Court, Chesnut Avenue, Eastleigh, Hampshire S05 3ZQ, GB;
Dátum uzavretia zmluvy: 30.03.2003
(580) 12.08.2003

(111) 185226

(210) 2501-96
(732) ABBOTT GmbH & Co. KG, Max-Planck-Ring 2, 65205 Wiesbaden, DE;
(770) ABBOTT GmbH, Knollstrasse, 67061 Ludwigshafen, DE;
(580) 05.08.2003

(111) 185226

(210) 2501-96
(732) ABBOTT GmbH, Knollstrasse, 67061 Ludwigshafen, DE;
(770) Knoll GmbH, Knollstrasse, 67061 Ludwigshafen, DE;
(580) 05.08.2003

(111) 185358

(210) 514-95
(732) VÍNO, a. s., Košice, Hviezdoslavova 2, 040 01 Košice, SK;
(770) Víno, štátny podnik Košice, Hviezdoslavova 2, 042 89 Košice, SK;
Dátum uzavretia zmluvy: 07.08.1995
(580) 11.08.2003

(111) 186437

(210) 650-97
(732) Warner Bros. Entertainment Inc., 4000 Warner Blvd., 91522 Burbank, CA, US;
(770) Warner Communications Inc., 75 Rockefeller Plaza, 10019 New York, NY, US;
Dátum uzavretia zmluvy: 31.03.2003
(580) 19.08.2003

(111) 186437

(210) 650-97
(732) Warner Communications Inc., 75 Rockefeller Plaza, 10019 New York, NY, US;
(770) Time Warner Entertainment Company, L. P., spoločnosť zriadená podľa zákonov štátu Delaware, 75 Rockefeller Plaza, New York, New York 10019, US;
Dátum uzavretia zmluvy: 20.08.2002
(580) 19.08.2003

(111) 186438

(210) 651-97
(732) Warner Bros. Entertainment Inc., 4000 Warner Blvd., 91522 Burbank, CA, US;
(770) Warner Communications Inc., 75 Rockefeller Plaza, 10019 New York, NY, US;
Dátum uzavretia zmluvy: 31.03.2003
(580) 19.08.2003

(111) 186438

(210) 651-97
(732) Warner Communications Inc., 75 Rockefeller Plaza, 10019 New York, NY, US;
(770) Time Warner Entertainment Company, L. P., spoločnosť zriadená podľa zákonov štátu Delaware, 75 Rockefeller Plaza, New York, New York 10019, US;
Dátum uzavretia zmluvy: 20.08.2002
(580) 19.08.2003

(111) 186439

(210) 652-97
(732) Warner Bros. Entertainment Inc., 4000 Warner Blvd., 91522 Burbank, CA, US;
(770) Warner Communications Inc., 75 Rockefeller Plaza, 10019 New York, NY, US;
Dátum uzavretia zmluvy: 31.03.2003
(580) 19.08.2003

(111) 186439

(210) 652-97
(732) Warner Communications Inc., 75 Rockefeller Plaza, 10019 New York, NY, US;
(770) Time Warner Entertainment Company, L. P., spoločnosť zriadená podľa zákonov štátu Delaware, 75 Rockefeller Plaza, New York, New York 10019, US;
Dátum uzavretia zmluvy: 20.08.2002
(580) 19.08.2003

(111) 186440

(210) 653-97
(732) Warner Bros. Entertainment Inc., 4000 Warner Blvd., 91522 Burbank, CA, US;
(770) Warner Communications Inc., 75 Rockefeller Plaza, 10019 New York, NY, US;
Dátum uzavretia zmluvy: 31.03.2003
(580) 19.08.2003

(111) 186440

(210) 653-97

(732) Warner Communications Inc., 75 Rockefeller Plaza, 10019 New York, NY, US;

(770) Time Warner Entertainment Company, L. P., spoločnosť zriadená podľa zákonov štátu Delaware, 75 Rockefeller Plaza, New York, New York 10019, US;

Dátum uzavretia zmluvy: 20.08.2002

(580) 19.08.2003

(111) 186441

(210) 654-97

(732) Warner Communications Inc., 75 Rockefeller Plaza, 10019 New York, NY, US;

(770) Time Warner Entertainment Company, L. P., spoločnosť zriadená podľa zákonov štátu Delaware, 75 Rockefeller Plaza, New York, New York 10019, US;

Dátum uzavretia zmluvy: 20.08.2002

(580) 19.08.2003

(111) 186441

(210) 654-97

(732) Warner Bros. Entertainment Inc., 4000 Warner Blvd., 91522 Burbank, CA, US;

(770) Warner Communications Inc., 75 Rockefeller Plaza, 10019 New York, NY, US;

(580) 19.08.2003

(111) 186824

(210) 1027-97

(732) ABBOTT GmbH, Knollstrasse, 67061 Ludwigshafen, DE;

(770) Knoll GmbH, Knollstrasse, 67061 Ludwigshafen, DE;

(580) 05.08.2003

(111) 186824

(210) 1027-97

(732) ABBOTT GmbH & Co. KG, Max-Planck-Ring 2, 65205 Wiesbaden, DE;

(770) ABBOTT GmbH, Knollstrasse, 67061 Ludwigshafen, DE;

(580) 05.08.2003

(111) 187111

(210) 617-97

(732) ENVIGEO, a. s., Kynceľová 2, 974 11 Banská Bystrica, SK;

(770) EnviGeo, s. r. o., Kynceľová 10, 975 90 Banská Bystrica, SK;

(580) 06.08.2003

(111) 187133

(210) 647-97

(732) Warner Communications Inc., 75 Rockefeller Plaza, 10019 New York, NY, US;

(770) Time Warner Entertainment Company, L. P., spoločnosť zriadená podľa zákonov štátu Delaware, 75 Rockefeller Plaza, New York, New York 10019, US;

York 10019, US;

Dátum uzavretia zmluvy: 20.08.2002

(580) 19.08.2003

(111) 187133

(210) 647-97

(732) Warner Bros. Entertainment Inc., 4000 Warner Blvd., 91522 Burbank, CA, US;

(770) Warner Communications Inc., 75 Rockefeller Plaza, 10019 New York, NY, US;

Dátum uzavretia zmluvy: 31.03.2003

(580) 19.08.2003

(111) 187134

(210) 648-97

(732) Warner Communications Inc., 75 Rockefeller Plaza, 10019 New York, NY, US;

(770) Time Warner Entertainment Company, L. P., spoločnosť zriadená podľa zákonov štátu Delaware, 75 Rockefeller Plaza, New York, New York 10019, US;

Dátum uzavretia zmluvy: 20.08.2002

(580) 19.08.2003

(111) 187134

(210) 648-97

(732) Warner Bros. Entertainment Inc., 4000 Warner Blvd., 91522 Burbank, CA, US;

(770) Warner Communications Inc., 75 Rockefeller Plaza, 10019 New York, NY, US;

Dátum uzavretia zmluvy: 31.03.2003

(580) 19.08.2003

(111) 187135

(210) 649-97

(732) Warner Bros. Entertainment Inc., 4000 Warner Blvd., 91522 Burbank, CA, US;

(770) Warner Communications Inc., 75 Rockefeller Plaza, 10019 New York, NY, US;

Dátum uzavretia zmluvy: 31.03.2003

(580) 19.08.2003

(111) 187135

(210) 649-97

(732) Warner Communications Inc., 75 Rockefeller Plaza, 10019 New York, NY, US;

(770) Time Warner Entertainment Company, L. P., spoločnosť zriadená podľa zákonov štátu Delaware, 75 Rockefeller Plaza, New York, New York 10019, US;

Dátum uzavretia zmluvy: 20.08.2002

(580) 19.08.2003

(111) 187415

(210) 1150-97

(732) CALENDULA, a. s., Nová Ľubovňa 238 A, 065 11 Nová Ľubovňa, SK;

(770) SLOVAKOFARMA, a. s., Nitrianska 100, 920 27 Hlohovec, SK;

Dátum uzavretia zmluvy: 11.06.2003

(580) 13.08.2003

(111) 187665

(210) 67608
(732) ZIFF-DAVIS PUBLISHING COMPANY, L. P.,
One Park Avenue, New York, New York, US;
(770) Ziff Communications Company, L.P., 153 East
53rd Street, New York, New York, US;
Dátum uzavretia zmluvy: 29.01.2001
(580) 25.07.2003

(111) 187665

(210) 67608
(732) ZD Inc., One Park Avenue, New York, New
York 10016, US;
(770) ZIFF-DAVIS PUBLISHING COMPANY, L. P.,
One Park Avenue, New York, New York, US;
Dátum uzavretia zmluvy: 16.01.2003
(580) 25.07.2003

(111) 187665

(210) 67608
(732) ZIFF DAVIS PUBLISHING HOLDINGS INC.,
28 East 28th Street, New York, NY 10016, US;
(770) ZD Inc., 28 East 28th Street, New York, New
York, US;
Dátum uzavretia zmluvy: 08.08.2000
(580) 25.07.2003

(111) 188957

(210) 2720-97
(732) Principles Retail Limited, 19-22 Rathbone Place,
London W1T 1HY, GB;
(770) ARCADIA GROUP BRANDS LIMITED, Co-
legrave House, 70 Berners Street, London W1P
3AE, GB;
Dátum uzavretia zmluvy: 01.09.2002
(580) 31.07.2003

(111) 189404

(210) 2718-97
(732) Hawkshead Retail Limited, 19-22 Rathbone Pla-
ce, London W1T 1HY, GB;
(770) ARCADIA GROUP BRANDS LIMITED, Co-
legrave House, 70 Berners Street, London W1P
3AE, GB;
Dátum uzavretia zmluvy: 01.09.2002
(580) 31.07.2003

(111) 189941

(210) 467-98
(732) MOIRA, spol. s r. o., Jána Mrvu 4, 949 01 Nitra,
SK;
(770) VÍNOPRODUKT, a. s., Bratislava, Barónka 1,
835 02 Bratislava, SK;
(580) 23.07.2003

(111) 189942

(210) 469-98
(732) MOIRA, spol. s r. o., Jána Mrvu 4, 949 01 Nitra,
SK;
(770) VÍNOPRODUKT, a. s., Bratislava, Barónka 1,
835 02 Bratislava, SK;
(580) 23.07.2003

(111) 189961

(210) 540-98
(732) MOIRA, spol. s r. o., Jána Mrvu 4, 949 01 Nitra,
SK;
(770) VÍNOPRODUKT, a. s., Bratislava, Barónka 1,
835 02 Bratislava, SK;
(580) 23.07.2003

(111) 190251

(210) 468-98
(732) MOIRA, spol. s r. o., Jána Mrvu 4, 949 01 Nitra,
SK;
(770) VÍNOPRODUKT, a. s., Bratislava, Barónka 1,
835 02 Bratislava, SK;
(580) 23.07.2003

(111) 190916

(210) 2028-98
(732) Slovenská realitná spoločnosť, s. r. o., Jašíkova
2, 821 03 Bratislava, SK;
(770) SCHULTZ & DEMETER, s. r. o., Saratovská 16,
841 02 Bratislava, SK;
Dátum uzavretia zmluvy: 09.07.2003
(580) 01.08.2003

(111) 191560

(210) 1799-98
(732) Cadbury Ireland Ltd., an Ireland company, Ma-
lahide Road, Coolock, Dublin 5, IE;
(770) PARKE, DAVIS & CO., LIMITED, Lambert
Court, Chestnut Avenue, Eastleigh, Hampshire
S05 3ZQ, GB;
Dátum uzavretia zmluvy: 30.03.2003
(580) 12.08.2003

(111) 191914

(210) 2117-98
(732) VIVA TRADE, spol. s r. o., Kuzmányho 25,
040 01 Košice, SK;
(770) POWER DART SLOVAKIA, spol. s r. o., Vyso-
koškolská 11, 040 01 Košice, SK;
Dátum uzavretia zmluvy: 21.05.2002
(580) 06.08.2003

(111) 191941

(210) 2488-98
(732) MOIRA, spol. s r. o., Jána Mrvu 4, 949 01 Nitra,
SK;
(770) VÍNOPRODUKT, a. s., Bratislava, Barónka 1,
835 02 Bratislava, SK;
(580) 23.07.2003

(111) 191942

(210) 2489-98
(732) MOIRA, spol. s r. o., Jána Mrvu 4, 949 01 Nitra,
SK;
(770) VÍNOPRODUKT, a. s., Bratislava, Barónka 1,
835 02 Bratislava, SK;
(580) 23.07.2003

(111) 192060

(210) 3372-98
(732) Cadbury Ireland Ltd., an Ireland company, Malahide Road, Coolock, Dublin 5, IE;
(770) PARKE, DAVIS & CO., LIMITED, Lambert Court, Chestnut Avenue, Eastleigh, Hampshire S05 3ZQ, GB;
Dátum uzavretia zmluvy: 30.03.2003
(580) 12.08.2003

(111) 192511

(210) 785-95
(732) OTF ORAVAN, a. s., Závodná 459, 027 43 Nižná, SK;
(770) OTF, a. s., Závodná 459, 027 43 Nižná, SK;
Dátum uzavretia zmluvy: 15.05.2003
(580) 05.08.2003

(111) 192937

(210) 1291-98
(732) SP Brand Holding EEIG, Culliganlaan 2A, B1831 Diegem, BE;
(770) Sumitomo Rubber Industries, Ltd., 6-9, 3-chome, Wakinohama-cho, Chuo-ku, Kobe 651, JP;
Dátum uzavretia zmluvy: 06.02.2003
(580) 13.08.2003

(111) 193508

(210) 1038-99
(732) MOIRA, spol. s r. o., Jána Mrvu 4, 949 01 Nitra, SK;
(770) VÍNOPRODUKT, a. s., Bratislava, Barónka 1, 835 02 Bratislava, SK;
(580) 23.07.2003

(111) 195223

(210) 3394-99
(732) KAMPO s. r. o., tř. T. Bati, areál Svit, 762 02 Zlín, CZ;
(770) Čapková Libuše, Mgr. - KAVEN, Nivy I/436, 760 01 Zlín, CZ;
Dátum uzavretia zmluvy: 14.02.2001
(580) 18.08.2003

(111) 195660

(210) 355-2000
(732) Uniroyal Chemical Company, Inc., a Delaware corporation, Benson Road, Middlebury, Connecticut 06749, US;
(770) Crompton Manufacturing Company, Inc., Benson Road, Middlebury, Connecticut 06749, US;
Dátum uzavretia zmluvy: 31.12.2003
(580) 19.08.2003

(111) 196090

(210) 864-2000
(732) BUM Equipment LLC, 71 Ironia Road, Mendham, New Jersey 07945, US;
(770) B. U. M. International, Inc., 141 Industrial Highway, Slatersville, Rhode Island 02876, US;

Dátum uzavretia zmluvy: 18.12.2002

(580) 13.08.2003

(111) 197546

(210) 2113-2000
(732) Cadbury Ireland Ltd., an Ireland company, Malahide Road, Coolock, Dublin 5, IE;
(770) PARKE, DAVIS & Co., Ltd., Lambert Court, Chestnut Avenue, Eastleigh, Hampshire S05 3ZQ, GB;
Dátum uzavretia zmluvy: 30.03.2003
(580) 12.08.2003

(111) 198899

(210) 3982-2000
(732) PIPECO SLOVAKIA, s. r. o., Mostárenská 9, 977 01 Brezno, SK;
(770) PIPECO A PLUS, s. r. o., Mostárenská 9, 977 01 Brezno, SK;
Dátum uzavretia zmluvy: 09.07.2003
(580) 01.08.2003

(111) 198900

(210) 3983-2000
(732) PIPECO SLOVAKIA, s. r. o., Mostárenská 9, 977 01 Brezno, SK;
(770) PIPECO A PLUS, s. r. o., Mostárenská 9, 977 01 Brezno, SK;
Dátum uzavretia zmluvy: 09.07.2003
(580) 01.08.2003

(111) 199103

(210) 513-2001
(732) MOIRA, spol. s r. o., Jána Mrvu 4, 949 01 Nitra, SK;

(770) VÍNOPRODUKT, a. s., Bratislava, Barónka 1, 835 02 Bratislava, SK;
(580) 23.07.2003

(111) 199104

(210) 514-2001
(732) MOIRA, spol. s r. o., Jána Mrvu 4, 949 01 Nitra, SK;
(770) VÍNOPRODUKT, a. s., Bratislava, Barónka 1, 835 02 Bratislava, SK;
(580) 23.07.2003

(111) 199105

(210) 515-2001
(732) MOIRA, spol. s r. o., Jána Mrvu 4, 949 01 Nitra, SK;
(770) VÍNOPRODUKT, a. s., Bratislava, Barónka 1, 835 02 Bratislava, SK;
(580) 23.07.2003

(111) 199106

(210) 516-2001
(732) MOIRA, spol. s r. o., Jána Mrvu 4, 949 01 Nitra, SK;

(770) VÍNOPRODUKT, a. s., Bratislava, Barónka 1,
835 02 Bratislava, SK;
(580) 23.07.2003

(111) 199107
(210) 517-2001
(732) MOIRA, spol. s r. o., Jána Mrvu 4, 949 01 Nitra,
SK;
(770) VÍNOPRODUKT, a. s., Bratislava, Barónka 1,
835 02 Bratislava, SK;
(580) 23.07.2003

(111) 199110
(210) 537-2001
(732) Uniroyal Chemical Company, Inc., a Delaware
corporation, Benson Road, Middlebury, Connec-
ticut 06749, US;
(770) Crompton Manufacturing Company, Inc., Ben-
son Road, Middlebury, Connecticut 06749, US;
Dátum uzavretia zmluvy: 31.12.2000
(580) 19.08.2003

(111) 199111
(210) 538-2001
(732) Uniroyal Chemical Company, Inc., a Delaware
corporation, Benson Road, Middlebury, Connec-
ticut 06749, US;
(770) Crompton Manufacturing Company, Inc., Ben-
son Road, Middlebury, Connecticut 06749, US;
Dátum uzavretia zmluvy: 31.12.2000
(580) 19.08.2003

(111) 199112
(210) 539-2001
(732) Uniroyal Chemical Company, Inc., a Delaware
corporation, Benson Road, Middlebury, Connec-
ticut 06749, US;
(770) Crompton Manufacturing Company, Inc., Ben-
son Road, Middlebury, Connecticut 06749, US;
Dátum uzavretia zmluvy: 31.12.2000
(580) 19.08.2003

(111) 199148
(210) 2114-2000
(732) Cadbury Ireland Ltd., an Ireland company, Ma-
lahide Road, Coolock, Dublin 5, IE;
(770) PARKE, DAVIS & Co., Ltd., Lambert Court,
Chestnut Avenue, Eastleigh, Hampshire S05
3ZQ, GB;
Dátum uzavretia zmluvy: 30.03.2003
(580) 12.08.2003

(111) 199723
(210) 969-2001
(732) MOIRA, spol. s r. o., Jána Mrvu 4, 949 01 Nitra,
SK;
(770) VÍNOPRODUKT, a. s., Bratislava, Barónka 1,
835 02 Bratislava, SK;
(580) 23.07.2003

(111) 199806
(210) 519-2001
(732) MOIRA, spol. s r. o., Jána Mrvu 4, 949 01 Nitra,
SK;
(770) VÍNOPRODUKT, a. s., Bratislava, Barónka 1,
835 02 Bratislava, SK;
(580) 23.07.2003

(111) 199807
(210) 520-2001
(732) MOIRA, spol. s r. o., Jána Mrvu 4, 949 01 Nitra,
SK;
(770) VÍNOPRODUKT, a. s., Bratislava, Barónka 1,
835 02 Bratislava, SK;
(580) 23.07.2003

(111) 200186
(210) 1194-2001
(732) IVAX Pharmaceuticals s. r. o., Ostravská 29,
747 70 Opava-Komárov, CZ;
(770) IVAX - CR, a. s., Ostravská 29, 747 70 Opava -
- Komárov, CZ;
(580) 19.08.2003

(111) 200544
(210) 1599-2001
(732) M. O. C., s. r. o., Nám. Dr. A. Schweitzera 194,
916 01 Stará Turá, SK;
(770) CHIRANA Medical, a. s., Nám. Dr. A. Schweit-
zera 194, 916 01 Stará Turá, SK;
Dátum uzavretia zmluvy: 22.05.2003
(580) 13.08.2003

(111) 201358
(210) 2456-2001
(732) MOIRA, spol. s r. o., Jána Mrvu 4, 949 01 Nitra,
SK;
(770) VÍNOPRODUKT, a. s., Bratislava, Barónka 1,
835 02 Bratislava, SK;
(580) 23.07.2003

(111) 201464
(210) 1829-2001
(732) Domček Erich, LITTLE HOUSE, Vodná ul. č. 7,
Nitra, SK;
(770) THE HOUSE OF EDEN FOOD LTD, Cedar co-
urt, Castle Hill, Farnham, Surrey GU 97JF, GB;
Dátum uzavretia zmluvy: 05.05.2003
(580) 30.07.2003

(111) 201873
(210) 3319-2001
(732) MAC TV - spoločnosť s ručením obmedzeným
Košice, Grešákova 10, 040 01 Košice, SK;
(770) CET 21, spol. s r. o., Kříženeckého nám. 322/5,
152 52 Praha 5, CZ;
Dátum uzavretia zmluvy: 13.05.2003
(580) 04.08.2003

(111) 201947

(210) 2204-2001

(732) Warner Communications Inc., 75 Rockefeller Plaza, 10019 New York, NY, US;

(770) Time Warner Entertainment Company, L. P., 75 Rockefeller Plaza, New York, New York 10019, US;

Dátum uzavretia zmluvy: 20.08.2002

(580) 19.08.2003

(111) 201947

(210) 2204-2001

(732) Warner Bros. Entertainment Inc., 4000 Warner Blvd., 91522 Burbank, CA, US;

(770) Warner Communications Inc., 75 Rockefeller Plaza, 10019 New York, NY, US;

Dátum uzavretia zmluvy: 31.03.2003

(580) 19.08.2003

(111) 202386

(210) 2697-2000

(732) WALMARK, a. s., Oldřichovice 44, 739 61 Třinec, CZ;

(770) „SELIKO SLOVAKIA“, spol. s r. o., Jarmočná č. 73, 992 01 Modrý Kameň, SK;

Dátum uzavretia zmluvy: 11.07.2003

(580) 28.07.2003

(111) 202391

(210) 3825-2000

(732) SWISSPORT, s. r. o., Dobrovského 42, 612 00 Brno, CZ;

(770) FERRAX SPORT s. r. o., Lipolec 14, 380 01 Dačice, CZ;

Dátum uzavretia zmluvy: 16.05.2003

(580) 13.08.2003

(111) 203389

(210) 731-2002

(732) Bratislava Music Services, s. r. o., Nezábudková 44, 821 01 Bratislava, SK;

(770) BSO - Bratislava Symphony Orchestra, s. r. o., Boženy Němcovej 10, 811 04 Bratislava, SK;

Dátum uzavretia zmluvy: 14.07.2003

(580) 01.08.2003

Čiastočné prevody ochranných znáмок

(111) 110860

(210) 3852

(732) ŠKODA, a. s., Tylova 57, 316 00 Plzeň, CZ;

8 (511) 6, 9, 11, 12

(510) Špeciálne ocele, špeciálne zliatiny. Zariadenia pre hutu: kompletne úpravárenské linky na čistenie, morenie, žihanie, zváranie, rezanie (strihanie), rovanie, pokovovanie, leštenie a triedenie, kalibrovanie, kontrolu. Zariadenie pre zlievarne: kompletne linky na úpravu a regeneráciu formovacích látok, striasacie na škrapiny, stroje na jadrá, vytlačacie rošty, čistiacie bubny, metacie stroje. Zariadenia na úpravu uhlia a rúd: rozdrúžovače, triediče, dopravníky, automatizačné zariadenia pre úpravovanie; zariadenia na mletie a drvenie hmôt: na uhlie, drviče, triediče. Tvárnacie stroje: špeciálne lisy, napr. parketovacie. Vysokotlakové zariadenia: hydropneumatické akumulátory, autoklávy, reaktory (chemické), kotly všetkých druhov. Zariadenia pre chemický priemysel: výrobné kyselín, liehu (syntetického), čpavku, hnojív, polymeryzátory, miešadlá; zariadenia pre potravinársky priemysel: pivovary, sladovne, liehovary, droždiarne, škrobárne. Kovoobrábacie stroje: ultrazvukové vŕtačky. Kovoobrábacie stroje (nástroje): sústružnícke nože, frézy, závitníky. Upínacie náradia a prípravky na kovoobrábanie. Meradlá na účely kovoobrábania: mierky, kalibry, meracie a kontrolné prístroje. Strojové časti: špeciálne pružiny, náhradné diely k zariadeniam a strojom všetkých druhov. Vozidlá: lokomotívy turbínové, osobné automobily a z nich odvodené modifikácie. Cestné valce: valce motorové (dieselové). Rýpadlá kolesové, veľkorýpadlá. Zdvíhadlá: žeriavy, kladkostroje (elektrické), bremenné magnety. Dopravné zariadenia: úpravne, skládky, zauhľovanie, odskrutkovanie, dopravníky sypkých hmôt. Spaľovacie motory: motry dieselové. Turbíny: turbíny spaľovacie. Kompresory a dúchadlá: kompresory axiálne. Elektrické zariadenia a stroje: odpory, tlmivky, relé, elektronické zariadenia meracie, kontrolné. Zariadenia na automatizáciu riadenia strojov a zariadení všetkých druhov: valcovní, úpravní, hydraulických lisov, turbín, obrábacích strojov. Plavidlá: lode osobné všetkých druhov, lode nákladné všetkých druhov. Surové alebo čiastočne pripravované hmoty, nádržky, stavebné hmoty, železiarsky tovar, inštalatérsky materiál, parné armatúry, kovy, kovové odliatky a výrobky, hospodárske a mliekarenské stroje a súčiastky k týmto strojom, povozy bez motora, elektrické prístroje a súčiastky k nim, meracie a vedecké zariadenia, filtre a refrigeračné prístroje na kúrenie, osvetľovanie a ventilovanie okrem elektrických prístrojov.

Dátum uzavretia zmluvy: 05.01.2001

(580) 25.07.2003

(111) 110860B

(210) 3852B

(732) ŠKODA - SIPOX SLOVAKIA, a. s., Partizánska 73, 957 11 Bánovce nad Bebravou, SK;

8 (511) 12

(511) 12 - Automobily všetkých druhov s výnimkou osobných automobilov a z nich odvodených modifikácií.

Dátum uzavretia zmluvy: 05.01.2001

(580) 25.07.2003

(111) 111112

(210) 5157

(732) ŠKODA, a. s., Tylova 57, 316 00 Plzeň, CZ;

8 (511) 7, 12

(511) 7 - Motory výbušné s výnimkou motorov do osobných automobilov a ich súčasti, motory letecké.

12 - Traktory a ich súčasti, motorové vozidlá všetkých druhov a ich súčiastky.

Dátum uzavretia zmluvy: 05.01.2001

(580) 25.07.2003

(111) 111112C

(210) 5157C

(732) ŠKODA - SIPOX SLOVAKIA, a. s., Partizánska 73, 957 11 Bánovce nad Bebravou, SK;

8 (511) 12

(511) 12 - Automobily a ich súčasti s výnimkou osobných automobilov a z nich odvodených modifikácií, výbušné motory pre pozemné vozidlá s výnimkou motorov pre osobné automobily a ich súčasti.

Dátum uzavretia zmluvy: 05.01.2001

(580) 25.07.2003

(111) 111382

(210) 5163

(732) ŠKODA, a. s., Tylova 57, 316 00 Plzeň, CZ;

8 (511) 7, 9, 11, 18, 19

(511) 7 - Sústružnícky tovar, stroje, prístroje, aparáty a strojové zariadenia všetkých druhov, ako i ich príslušenstvo, výzbroj a armatúry, strojové súčasti všetkých druhov.

9 - Fyzikálne a chemické prístroje, náradie, armatúry, vážiace, signálne, meracie prístroje, náradie a inštrumenty.

11 - Prístroje, náradie a rekvizity na vykurovanie, chladenie, sušenie a vetranie.

18 - Brašnársky a sedlársky tovar.

19 - Domčeky.

Dátum uzavretia zmluvy: 05.01.2001

(580) 25.07.2003

(111) 111382C

(210) 5163C

(732) ŠKODA - SIPOX SLOVAKIA, a. s., Partizánska 73, 957 11 Bánovce nad Bebravou, SK;

8 (511) 12

- (511) 12 -Nákladné automobily a z nich odvodené modifikácie, ich príslušenstvo, výzbroj a súčasti.
Dátum uzavretia zmluvy: 05.01.2001
(580) 25.07.2003

(111) 152673

- (210) 7487
(732) ŠKODA, a. s., Tylova 57, 316 00 Plzeň, CZ;

8 (511) 7, 8, 9, 12

- (510) Stroje a zariadenia na valcovanie kovov: chladničky, nožnice, píly. Stroje a zariadenia na úpravu uhlia a rúd: stroje a zariadenia na pranie uhlia a rúd, triedičky uhlia a rúd. Stroje a zariadenia na drvenie, mletie a triedenie: Drviče, mlyny, granulátory, molekulátory, vibrátory, miešačky, triediče. Vysokotlakové stroje a zariadenia: expandery rúrok, zdviháky, zdvíhacie plošiny a stoly, autoklávy, rekuperátory expanzívne (piestové), kotly, kotly stacionárne. Stroje a zariadenia pre chemický a potravinársky priemysel: pivovary, liehovary, plynárne, kyslíkárne, extrahovne, elektrolyzéry. Stroje a zariadenia na výrobu papiera: mlyny, holendre, miešadlá, zásobné nádrže, uzolníky, lapače piesku, fortropy, hydro-pulpery, hydrofinory, striasadlá, prevádzzače, mokrolisy, kalandre, rezačky, navíjačky a prevíjačky. Sklárske stroje: automaty na výrobu fliaš, automaty na výrobu žiarovkových baniek, automaty na opukovanie žiarovkových baniek, automaty na výrobu sklenených guľiek, lisy na sklenené predmety, stroje na výrobu tabuľového skla, stroje na výrobu liateho skla; Tlačiarenské stroje a zariadenia: tlačiarenské rotačky, zariadenia na stereotypiu. Vážiace stroje. Triediace stroje. Skúšobné stroje. Meracie stroje. Obrábacie stroje. Drevoobrábacie stroje. Rezné nástroje: nože (kovoobrábacie), závitníky, závitové čeluste, závitorezné hlavy a prístroje, výstružníky, výhrubníky, preťahovávky, záhlbníky, vrtáky tvarové. Upínacie náradie: Puzdrá, krúžky, zveráky, unášače, vodiace čapy a vložky, strediacie vložky a čapy, redukčné puzdrá a vložky, vrtacie puzdrá, deliace prístroje, stoly, stojany, prístroje na ostrenie, brúsenie, vrtanie, pákové lisy (montážne). Všeobecné strojové časti a zariadenia: pružiny. Žeriavy: posuvné časti, otočné časti. Kompresory. Turbo-kompresory. Dúchadlá. Turbodúchadlá. Náradia a prístroje s ručným pohonom: zveráky, prístroje na ostrenie, vrtáky, brúsenie. Meradlá: pravítka, mierky, uholníky, šablóny, kalibre, medzné krúžky, medzné tne, primeriavacie dosky, primeriavacie hranoly, rovnacie dosky, rysovacie náradie, rysovacie prístroje, meracie a kontrolné náradie, vodováhy. Elektrotechnické stroje a zariadenia: spúšťače, obmedzovače rýchlostí, kopírovacie stroje, derivačné regulátory, odpory, filtre, relé, bremenové magnety, krúžkové zberače, radarové prístroje. Vozidlá: osobné automobily a z nich odvodené modifikácie. Cestné valce. Rýpadlá: motorové drapáky. Žeriavy. Spaľovacie motory pre osobné automobily, dieselové motory. Lietadlá.

Dátum uzavretia zmluvy: 05.01.2001

(580) 25.07.2003

(111) 152673C

- (210) 7487C
(732) ŠKODA - SIPOX SLOVAKIA, a. s., Partizánska 73, 957 11 Bánovce nad Bebravou, SK;

8 (511) 12

- (510) Automobily s výnimkou osobných automobilov a z nich odvodených modifikácií, podvalníky, motory spaľovacie s výnimkou motorov pre osobné automobily.
Dátum uzavretia zmluvy: 05.01.2001
(580) 25.07.2003

(111) 152674

- (210) 7489
(732) ŠKODA, a. s., Tylova 57, 316 00 Plzeň, CZ;

8 (511) 7, 8, 9, 11, 12

- (510) Stroje a zariadenia na valcovanie kovov: chladničky, nožnice, píly. Stroje a zariadenia na úpravu uhlia a rúd: stroje a zariadenia na pranie uhlia a rúd, triedičky uhlia a rúd. Stroje a zariadenia na drvenie, mletie a triedenie: Drviče, mlyny, granulátory, molekulátory, vibrátory, miešačky, triediče. Vysokotlakové stroje a zariadenia: expandery rúrok, zdviháky, zdvíhacie plošiny a stoly, autoklávy, rekuperátory expanzívne (piestové), kotly, kotly stacionárne. Stroje a zariadenia pre chemický a potravinársky priemysel: pivovary, liehovary, plynárne, kyslíkárne, extrahovne, elektrolyzéry. Stroje a zariadenia na výrobu papiera: mlyny, holendre, miešadlá, zásobné nádrže, uzolníky, lapače piesku, fortropy, hydro-pulpery, hydrofinory, striasadlá, prevádzzače, mokrolisy, kalandre, rezačky, navíjačky a prevíjačky. Sklárske stroje: automaty na výrobu fliaš, automaty na výrobu žiarovkových baniek, automaty na opukovanie žiarovkových baniek, automaty na výrobu sklenených guľiek, lisy na sklenené predmety, stroje na výrobu tabuľového skla, stroje na výrobu liateho skla; Tlačiarenské stroje a zariadenia: tlačiarenské rotačky, zariadenia na stereotypiu. Vážiace stroje. Triediace stroje. Skúšobné stroje. Meracie stroje. Obrábacie stroje. Drevoobrábacie stroje. Rezné nástroje: nože (kovoobrábacie), závitníky, závitové čeluste, závitorezné hlavy a prístroje, výstružníky, výhrubníky, preťahovávky, záhlbníky, vrtáky tvarové. Upínacie náradie: Puzdrá, krúžky, zveráky, unášače, vodiace čapy a vložky, strediacie vložky a čapy, redukčné puzdrá a vložky, vrtacie puzdrá, deliace prístroje, stoly, stojany, prístroje na ostrenie, brúsenie, vrtanie, pákové lisy (montážne). Všeobecné strojové časti a zariadenia: pružiny. Žeriavy: posuvné časti, otočné časti. Kompresory. Turbo-kompresory. Dúchadlá. Turbodúchadlá. Náradia a prístroje s ručným pohonom: zveráky, prístroje na ostrenie, vrtáky, brúsenie. Meradlá: pravítka, mierky, uholníky, šablóny, kalibre, medzné krúžky, medzné tne, primeriavacie dosky, primeriavacie hranoly, rovnacie dosky, rysovacie náradie, rysovacie prístroje, meracie a kontrolné náradie, vodováhy. Elektrotechnické stroje a zariadenia: spúšťače, obmedzovače rýchlostí, kopírovacie stroje, derivačné regulátory, odpory, filtre, relé, bremenové magnety, krúžkové zberače, radarové prístroje. Vozidlá: osobné automobily a z nich odvodené modifikácie. Cestné valce. Rýpadlá: motorové drapáky. Žeriavy. Spaľovacie

motory pre osobné automobily, dieselové motory. Lietadlá.

Dátum uzavretia zmluvy: 05.01.2001

(580) 25.07.2003

(111) 152674C

(210) 7489C

(732) ŠKODA - SIPOX SLOVAKIA, a. s., Partizánska 73, 957 11 Bánovce nad Bebravou, SK;

8 (511) 12

(510) Automobily s výnimkou osobných automobilov a z nich odvodených modifikácií, podvalníky, motory spaľovacie s výnimkou motorov pre osobné automobily.

Dátum uzavretia zmluvy: 05.01.2001

(580) 25.07.2003

(111) 152715

(210) 7488

(732) ŠKODA, a. s., Tylova 57, 316 00 Plzeň, CZ;

8 (511) 7, 8, 9, 12

(510) Stroje a zariadenia na valcovanie kovov: chladničky, nožnice, píly. Stroje a zariadenia na úpravu uhlia a rúd: stroje a zariadenia na pranie uhlia a rúd, triedičky uhlia a rúd. Stroje a zariadenia na drvenie, mletie a triedenie: Drviče, mlyny, granulátory, molekulátory, vibrátory, miešačky, triediče. Vysokotlakové stroje a zariadenia: expandery rúrok, zdvíhaky, zdvíhacie plošiny a stoly, autoklávy, rekuperátory expanzívne (piestové), kotly, kotly stacionárne. Stroje a zariadenia pre chemický a potravinársky priemysel: pivovary, liehovary, plynárne, kyslíkárne, extrahovne, elektrolyzéry. Stroje a zariadenia na výrobu papiera: mlyny, holendre, miešadlá, zásobné nádrže, uzolníky, lapače piesku, fortrapy, hydro-pulpery, hydrofinory, striasadlá, prevádzzače, mokrolisy, kalandre, rezačky, navíjačky a prevíjačky. Sklárske stroje: automaty na výrobu fliaš, automaty na výrobu žiarovkových baniek, automaty na opukovanie žiarovkových baniek, automaty na výrobu sklenených guľiek, lisy na sklenené predmety, stroje na výrobu tabuľového skla, stroje na výrobu liateho skla; Tlačiarenské stroje a zariadenia: tlačiarenské rotačky, zariadenia na stereotypiu. Vážiace stroje. Triediace stroje. Skúšobné stroje. Meracie stroje. Obrábacie stroje. Drevoobrábacie stroje. Rezné nástroje: nože (kovoobrábacie), závitníky, závitové čeluste, závitorezné hlavy a prístroje, výstružníky, výhrubníky, preťahovávky, záhlbníky, vrtáky tvarové. Upínacie náradie: Puzdrá, krúžky, zveráky, unášače, vodiace čapy a vložky, strediacie vložky a čapy, redukčné puzdrá a vložky, vrtacie puzdrá, deliace prístroje, stoly, stojany, prístroje na ostrenie, brúsenie, vŕtanie, pákové lisy (montážne). Všeobecné strojové časti a zariadenia: pružiny. Žeriavy: posuvné časti, otočné časti. Kompresory. Turbo-kompresory. Dúchadlá. Turbodúchadlá. Náradia a prístroje s ručným pohonom: zveráky, prístroje na ostrenie, vrtáky, brúsenie. Meradlá: pravítka, mierky, uholníky, šablóny, kalibre, medzné krúžky, medzné tŕne, primeriavacie dosky, primeriavacie hranoly, rovnacie dosky, rysovacie náradie, rysovacie prístroje, meracie a kontrolné náradie, vodováhy. Elektrotechnické stroje a zariadenia: spúšťače, obmedzovače rýchlostí, kopí-

rovacie stroje, derivačné regulátory, odpory, filtre, relé, bremenové magnety, krúžkové zberače, radarové prístroje. Vozidlá: osobné automobily a z nich odvodené modifikácie. Cestné valce. Rýpadlá: motorové drapáky. Žeriavy. Spaľovacie motory pre osobné automobily, dieselové motory. Lietadlá.

Dátum uzavretia zmluvy: 05.01.2001

(580) 25.07.2003

(111) 152715C

(210) 7488C

(732) ŠKODA - SIPOX SLOVAKIA, a. s., Partizánska 73, 957 11 Bánovce nad Bebravou, SK;

(511) 12

(510) Automobily s výnimkou osobných automobilov a z nich odvodených modifikácií, podvalníky, motory spaľovacie s výnimkou motorov pre osobné automobily.

Dátum uzavretia zmluvy: 05.01.2001

(580) 25.07.2003

(111) 153355

(210) 15774

(732) ŠKODA, a. s., Tylova 57, 316 00 Plzeň, CZ;

8 (511) 7, 8, 9, 11, 12

(511) 7 - Zariadenia na manipuláciu a dopravu valcovaných výrobkov (vývalkov): chladnice, zariadenia na úpravu vývalku: nožnice, píly. Stroje a zariadenia na úpravu uhlia a rúd: práčky uhlia a rúd, triediarne uhlia a rúd. Stroje a zariadenia na drvenie, mletie a triedenie: drviče, mlyny, granulátory, molekulátory, vibrátory, miešačky, triediče. Vysokotlakové stroje a zariadenia: akumulátory hydropneumatické, multiplikátory tlaku, zdvíhaky, zdvíhacie plošiny a stoly, autoklávy, rekuperátory expanzívne (piestové), kotly, kotly stacionárne. Stroje a zariadenia pre chemický a potravinársky priemysel: pivovary, liehovary, plynárne, kyslíkárne, extrahovne, elektrolyzéry. Stroje a zariadenia na výrobu papiera: mlyny, holendre, miešadlá, zásobné nádrže, zahusťovacie bubny, filtre, uzolníky, lapače piesku, fortrapy, hydro-pulpery, hydrofinory, vysokotlakové nádoby, triasadlá, prevádzzače, mokrolisy, kalandre, rezačky, navinovačky a previnovačky. Sklárske stroje: automaty na výrobu fľašiek, automaty na výrobu žiarovkových baniek, automaty na opukovanie žiarovkových baniek, automaty na výrobu sklenených guľiek, lisy na sklenené predmety, stroje na výrobu tabuľového skla, stroje na výrobu liateho skla. Tlačiarenské stroje a zariadenia, tlačiarenské rotačky, zariadenia na stereotypiu, viazacie stroje, triediace stroje, skúšobné stroje, meracie stroje. Drevoobrábacie stroje: frézy. Závitníky, závitové čeluste, výstružníky, výhrubníky, preťahovávky, záhlbníky, vrtáky tvarové, nástroje na tvárnenie. Upínacie náradie: upínacie časti, upínacie prístroje, rozpínacie tŕne, puzdrá, krúžky, zveráky, unášače, vodiace čapy a vložky, strediacie vložky a čapy, redukčné puzdrá a vložky, vrtacie puzdrá, deliace prístroje, stoly, stojany, prístroje na ostrenie, brúsenie, vŕtanie, pákové lisy (montážne). Všeobecné strojové časti a zariadenia: pružiny. Motory spaľovacie s výnimkou motorov do osobných automobilov. Dieselové motory.

8 - Rezné nástroje: nože.

9 - Meradlá: pravítka, meradlá, uholníky, šablóny, kalibre, medzné krúžky, medzné tŕne, primeriavacie dosky, primeriavacie hranoly, urovnávacie dosky, rysovacie náradie, meracie a kontrolné náradie, kontrolné prístroje, vodováhy. Elektronické zariadenia: tlmivky, spínače, stýkače, prepínače, spúšťáče, obmedzovače rýchlosti, kopírovacie prístroje, derivačné regulátory, odpory, filtre, relé, bremenové magnety, krúžkové zberače, radarové prístroje, prístroje zameriavacie a povelové.

11 - Čerpadlá, kompresory, turbokompresory, turbodúchadlá.

12 - Vozidlá: traktory, trolejbusy, cestné valce; rýpadlá, motorové drapáky, žeriavy, posuvne, točne, hriadele, plavidlá, lodné súčasti, lietadlá.

Dátum uzavretia zmluvy: 05.01.2001

(580) 25.07.2003

(111) 153355D

(210) 15774D

(732) ŠKODA - SIPOX SLOVAKIA, a. s., Partizánska 73, 957 11 Bánovce nad Bebravou, SK;

8 (511) 12

(511) 12 - Automobily nákladné, automobily na zvláštne účely, podvalníky, motory spaľovacie s výnimkou motorov pre osobné automobily.

Dátum uzavretia zmluvy: 05.01.2001

(580) 25.07.2003

Zmeny v údajoch o majiteľoch/prihlasovateľoch ochranných známok

(111) 88934

(210) 28177

(732) WARNER - LAMBERT COMPANY, spoločnosť zriadená podľa zákonov štátu Delaware, 201 Tabor Road, Morris Plains, New Jersey 07950, US;

(580) 22.07.2003

(111) 91042

(210) 8322

(732) SLOVAKOFARMA a. s., Nitrianska 100, 920 27 Hlohovec, SK;

(580) 22.07.2003

(111) 92831

(210) 5481

(732) Warner-Lambert Company, spoločnosť zriadená podľa zákonov štátu Delaware, 201 Tabor Road, Morris Plains, New Jersey 07950, US;

(580) 05.08.2003

(111) 94071

(210) 26004

(732) THE HOUSE OF SEAGRAM LIMITED, The Ark, 201 Talgarth Road, London W6 8BN, GB;

(580) 18.08.2003

(111) 95608

(210) 1299

(732) SLOVAKOFARMA a. s., Nitrianska 100, 920 27 Hlohovec, SK;

(580) 22.07.2003

(111) 99907

(210) 19261

(732) SLOVAKOFARMA a. s., Nitrianska 100, 920 27 Hlohovec, SK;

(580) 22.07.2003

(111) 150413

(210) 19238

(732) SLOVAKOFARMA a. s., Nitrianska 100, 920 27 Hlohovec, SK;

(580) 22.07.2003

(111) 153332

(210) 14848

(732) Tatramléko s. r. o., Kouty 53, Hlinsko v Čechách, CZ;

(580) 04.08.2003

(111) 153792

(210) 17660

(732) BP p. l. c., 1 St James's Square, London SW1Y 4PD, GB;

(580) 12.08.2003

(111) 156049

(210) 32942

(732) ES, a. s., administratívna budova PD, 900 42 Dunajská Lužná, SK;

(580) 13.08.2003

(111) 158121

(210) 41375

(732) W. R. Grace & Co.-Conn., 7500 Grace Drive, Columbia, Maryland 21044, US;

(580) 05.08.2003

(111) 158760

(210) 42158

(732) PORTEX LIMITED, 765 Finchley Road, London NW11 8DS, GB;

(580) 19.08.2003

(111) 159781

(210) 44094

(732) Coats Deutschland GmbH, Freiburg, DE;

(580) 17.07.2003

(111) 159781

(210) 44094

(732) Coats Deutschland GmbH, Kasiserstrasse 1, 79341 Kenzingen, DE;

(580) 17.07.2003

(111) 159781

(210) 44094

(732) Coats Deutschland GmbH, Freiburg, DE;

(580) 17.07.2003

(111) 159781

(210) 44094

(732) Opti-Werk GmbH & Co. KG., Rhauferahn, DE;

(580) 17.07.2003

(111) 159781

(210) 44094

(732) Opti-Werk GmbH & Co. KG., Essen, DE;

(580) 17.07.2003

(111) 160245

(210) 43920

(732) BP p. l. c., 1 St James's Square, London SW1Y 4PD, GB;

(580) 12.08.2003

(111) 160871
 (210) 45934
 (732) ChevronTexaco Global Energy Inc., spoločnosť
 zriadená podľa zákonov štátu Delaware, 6001
 Bollinger Canyon Road, San Ramon, California
 94583, US;
 (580) 07.08.2003

(111) 161521
 (210) 46965
 (732) Cadbury Schweppes International Beverages Li-
 mited, Malahide Road, Coolock, Dublin 5, IE;
 (580) 24.07.2003

(111) 161651
 (210) 47037
 (732) Cadbury Schweppes International Beverages Li-
 mited, Malahide Road, Coolock, Dublin 5, IE;
 (580) 24.07.2003

(111) 161912
 (210) 45951
 (732) W. R. Grace & Co.-Conn., 7500 Grace Drive,
 Columbia, Maryland 21044, US;
 (580) 05.08.2003

(111) 161956
 (210) 45950
 (732) W. R. Grace & Co.-Conn., 7500 Grace Drive,
 Columbia, Maryland 21044, US;
 (580) 05.08.2003

(111) 162082
 (210) 47834
 (732) Borden, Inc., spoločnosť zriadená podľa zákonov
 štátu New Jersey, 180 East Broad Street, Colum-
 bus, Ohio 43215, US;
 (580) 13.08.2003

(111) 162736
 (210) 48985
 (732) BP p. l. c., 1 St James's Square, London SW1Y
 4PD, GB;
 (580) 12.08.2003

(111) 162830
 (210) 48960
 (732) ChevronTexaco Global Energy Inc., spoločnosť
 zriadená podľa zákonov štátu Delaware, 6001
 Bollinger Canyon Road, San Ramon, California
 94583, US;
 (580) 07.08.2003

(111) 162876
 (210) 48952
 (732) ChevronTexaco Global Energy Inc., spoločnosť
 zriadená podľa zákonov štátu Delaware, 6001

Bollinger Canyon Road, San Ramon, California
 94583, US;
 (580) 07.08.2003

(111) 162877
 (210) 48953
 (732) ChevronTexaco Global Energy Inc., spoločnosť
 zriadená podľa zákonov štátu Delaware, 6001
 Bollinger Canyon Road, San Ramon, California
 94583, US;
 (580) 07.08.2003

(111) 162878
 (210) 48954
 (732) ChevronTexaco Global Energy Inc., spoločnosť
 zriadená podľa zákonov štátu Delaware, 6001
 Bollinger Canyon Road, San Ramon, California
 94583, US;
 (580) 07.08.2003

(111) 162881
 (210) 48957
 (732) ChevronTexaco Global Energy Inc., spoločnosť
 zriadená podľa zákonov štátu Delaware, 6001
 Bollinger Canyon Road, San Ramon, California
 94583, US;
 (580) 07.08.2003

(111) 162882
 (210) 48958
 (732) ChevronTexaco Global Energy Inc., spoločnosť
 zriadená podľa zákonov štátu Delaware, 6001
 Bollinger Canyon Road, San Ramon, California
 94583, US;
 (580) 07.08.2003

(111) 162883
 (210) 48959
 (732) ChevronTexaco Global Energy Inc., spoločnosť
 zriadená podľa zákonov štátu Delaware, 6001
 Bollinger Canyon Road, San Ramon, California
 94583, US;
 (580) 07.08.2003

(111) 162887
 (210) 49249
 (732) Jihočeské pivovary, a. s., Lidická 458/51, 370 01
 České Budějovice, CZ;
 (580) 07.08.2003

(111) 162948
 (210) 48984
 (732) BP p. l. c., 1 St James's Square, London SW1Y
 4PD, GB;
 (580) 11.08.2003

(111) 163009
 (210) 48948
 (732) ChevronTexaco Global Energy Inc., spoločnosť

zriadená podľa zákonov štátu Delaware, 6001
Bollinger Canyon Road, San Ramon, California
94583, US;
(580) 07.08.2003

(111) 163013

(210) 48950
(732) ChevronTexaco Global Energy Inc., spoločnosť
zriadená podľa zákonov štátu Delaware, 6001
Bollinger Canyon Road, San Ramon, California
94583, US;
(580) 07.08.2003

(111) 163062

(210) 49342
(732) Tatramléko s. r. o., Kouty 53, Hlinsko v Če-
chách, CZ;
(580) 04.08.2003

(111) 163139

(210) 49560
(732) BP p. l. c., 1 St James's Square, London SW1Y
4PD, GB;
(580) 11.08.2003

(111) 163329

(210) 49701
(732) BP p. l. c., 1 St James's Square, London SW1Y
4PD, GB;
(580) 11.08.2003

(111) 163596

(210) 50103
(732) W. R. Grace & Co.-Conn., 7500 Grace Drive,
Columbia, Maryland 21044, US;
(580) 05.08.2003

(111) 163675

(210) 50102
(732) W. R. Grace & Co.-Conn., 7500 Grace Drive,
Columbia, Maryland 21044, US;
(580) 05.08.2003

(111) 163717

(210) 50378
(732) BP p. l. c., 1 St James's Square, London SW1Y
4PD, GB;
(580) 11.08.2003

(111) 163718

(210) 50376
(732) BP p. l. c., 1 St James's Square, London SW1Y
4PD, GB;
(580) 11.08.2003

(111) 164396

(210) 51552
(732) BP p. l. c., 1 St James's Square, London SW1Y
4PD, GB;
(580) 12.08.2003

(111) 164413

(210) 51582
(732) BP p. l. c., 1 St James's Square, London SW1Y
4PD, GB;
(580) 12.08.2003

(111) 164563

(210) 51570
(732) Rapala VMC Oyj, sídlo: Asikkala, Fínsko, Teh-
taantie 2, FIN-17200 Vääksy, FI;
(580) 15.08.2003

(111) 165251

(210) 52524
(732) Diageo Scotland Limited, Edinburgh Park 5
Lochside Way, Edinburgh EH12 9DT, Scotland,
GB;
(580) 24.07.2003

(111) 165369

(210) 52844
(732) Esprit International, spoločnosť zriadená podľa
zákonov štátu California, 1370 Broadway, New
York, New York, US;
(580) 20.08.2003

(111) 165580

(210) 53492
(732) Biocel Paskov a. s., Zahradní 762, 739 21 Pas-
kov, CZ;
(580) 22.07.2003

(111) 165686

(210) 53259
(732) Merial LLC, 3239 Satellite Boulevard, Building
500, Duluth, Georgia 30096, US;
(580) 25.07.2003

(111) 166068

(210) 53438
(732) BP p. l. c., 1 St James's Square, London SW1Y
4PD, GB;
(580) 12.08.2003

(111) 166545

(210) 54715
(732) BP p. l. c., 1 St James's Square, London SW1Y
4PD, GB;
(580) 12.08.2003

(111) 168363
 (210) 57539
 (732) Biocel Paskov a. s., Zahradní 762, 739 21 Paskov, CZ;
 (580) 22.07.2003

(111) 168364
 (210) 59940
 (732) Biocel Paskov a. s., Zahradní 762, 739 21 Paskov, CZ;
 (580) 22.07.2003

(111) 168365
 (210) 59939
 (732) Biocel Paskov a. s., Zahradní 762, 739 21 Paskov, CZ;
 (580) 22.07.2003

(111) 168367
 (210) 59942
 (732) Biocel Paskov a. s., Zahradní 762, 739 21 Paskov, CZ;
 (580) 22.07.2003

(111) 168383
 (210) 57421
 (732) Esprit International, spoločnosť zriadená podľa zákonov štátu California, 1370 Broadway, New York, New York, US;
 (580) 15.08.2003

(111) 168764
 (210) 58259
 (732) BP p. l. c., 1 St James's Square, London SW1Y 4PD, GB;
 (580) 11.08.2003

(111) 168896
 (210) 58880
 (732) BP p. l. c., 1 St James's Square, London SW1Y 4PD, GB;
 (580) 11.08.2003

(111) 168898
 (210) 58881
 (732) BP p. l. c., 1 St James's Square, London SW1Y 4PD, GB;
 (580) 11.08.2003

(111) 169278
 (210) 58578
 (732) Esprit International, 1370 Broadway, New York, New York 10018, US;
 (580) 19.08.2003

(111) 170524
 (210) 59611
 (732) Esprit International, 1370 Broadway, New York, New York 10018, US;
 (580) 19.08.2003

(111) 171001
 (210) 61654
 (732) BP p. l. c., 1 St James's Square, London SW1Y 4PD, GB;
 (580) 12.08.2003

(111) 171020
 (210) 61625
 (732) BP p. l. c., 1 St James's Square, London SW1Y 4PD, GB;
 (580) 11.08.2003

(111) 171021
 (210) 61624
 (732) BP p. l. c., 1 St James's Square, London SW1Y 4PD, GB;
 (580) 11.08.2003

(111) 171022
 (210) 61623
 (732) BP p. l. c., 1 St James's Square, London SW1Y 4PD, GB;
 (580) 11.08.2003

(111) 171063
 (210) 61626
 (732) BP p. l. c., 1 St James's Square, London SW1Y 4PD, GB;
 (580) 11.08.2003

(111) 171595
 (210) 62424
 (732) BP p. l. c., 1 St James's Square, London SW1Y 4PD, GB;
 (580) 11.08.2003

(111) 171650
 (210) 60215
 (732) ChevronTexaco Global Energy Inc., spoločnosť zriadená podľa zákonov štátu Delaware, 6001 Bollinger Canyon Road, San Ramon, California 94583, US;
 (580) 07.08.2003

(111) 171883
 (210) 61655
 (732) BP p. l. c., 1 St James's Square, London SW1Y 4PD, GB;
 (580) 12.08.2003

(111) 172127
(210) 63352
(732) Výskumný ústav zväračský - Priemyselny inštitút
SR, Račianska 71, 832 59 Bratislava, SK;
(580) 18.08.2003

(111) 172451
(210) 947-93
(732) Slovenský spisovateľ, a. s., Andreja Plávku č. 12,
813 67 Bratislava, SK;
(580) 08.08.2003

(111) 172550
(210) 64219
(732) ChevronTexaco Global Energy Inc., spoločnosť
zriadená podľa zákonov štátu Delaware, 6001
Bollinger Canyon Road, San Ramon, California
94583, US;
(580) 07.08.2003

(111) 172551
(210) 64218
(732) ChevronTexaco Global Energy Inc., spoločnosť
zriadená podľa zákonov štátu Delaware, 6001
Bollinger Canyon Road, San Ramon, California
94583, US;
(580) 07.08.2003

(111) 172554
(210) 64210
(732) ChevronTexaco Global Energy Inc., spoločnosť
zriadená podľa zákonov štátu Delaware, 6001
Bollinger Canyon Road, San Ramon, California
94583, US;
(580) 07.08.2003

(111) 172555
(210) 64209
(732) ChevronTexaco Global Energy Inc., spoločnosť
zriadená podľa zákonov štátu Delaware, 6001
Bollinger Canyon Road, San Ramon, California
94583, US;
(580) 07.08.2003

(111) 172556
(210) 64208
(732) ChevronTexaco Global Energy Inc., spoločnosť
zriadená podľa zákonov štátu Delaware, 6001
Bollinger Canyon Road, San Ramon, California
94583, US;
(580) 07.08.2003

(111) 172557
(210) 64206
(732) ChevronTexaco Global Energy Inc., spoločnosť
zriadená podľa zákonov štátu Delaware, 6001
Bollinger Canyon Road, San Ramon, California
94583, US;
(580) 07.08.2003

(111) 172559
(210) 64204
(732) ChevronTexaco Global Energy Inc., spoločnosť
zriadená podľa zákonov štátu Delaware, 6001
Bollinger Canyon Road, San Ramon, California
94583, US;
(580) 07.08.2003

(111) 172575
(210) 64217
(732) ChevronTexaco Global Energy Inc., spoločnosť
zriadená podľa zákonov štátu Delaware, 6001
Bollinger Canyon Road, San Ramon, California
94583, US;
(580) 07.08.2003

(111) 172580
(210) 64220
(732) ChevronTexaco Global Energy Inc., spoločnosť
zriadená podľa zákonov štátu Delaware, 6001
Bollinger Canyon Road, San Ramon, California
94583, US;
(580) 07.08.2003

(111) 172581
(210) 64221
(732) ChevronTexaco Global Energy Inc., spoločnosť
zriadená podľa zákonov štátu Delaware, 6001
Bollinger Canyon Road, San Ramon, California
94583, US;
(580) 07.08.2003

(111) 172582
(210) 64214
(732) ChevronTexaco Global Energy Inc., spoločnosť
zriadená podľa zákonov štátu Delaware, 6001
Bollinger Canyon Road, San Ramon, California
94583, US;
(580) 07.08.2003

(111) 172611
(210) 64203
(732) ChevronTexaco Global Energy Inc., spoločnosť
zriadená podľa zákonov štátu Delaware, 6001
Bollinger Canyon Road, San Ramon, California
94583, US;
(580) 07.08.2003

(111) 172612
(210) 64202
(732) ChevronTexaco Global Energy Inc., spoločnosť
zriadená podľa zákonov štátu Delaware, 6001
Bollinger Canyon Road, San Ramon, California
94583, US;
(580) 07.08.2003

(111) 172613
(210) 64201
(732) ChevronTexaco Global Energy Inc., spoločnosť
zriadená podľa zákonov štátu Delaware, 6001

Bollinger Canyon Road, San Ramon, California
94583, US;
(580) 07.08.2003

(111) 172614
(210) 64200
(732) ChevronTexaco Global Energy Inc., spoločnosť
zriadená podľa zákonov štátu Delaware, 6001
Bollinger Canyon Road, San Ramon, California
94583, US;
(580) 07.08.2003

(111) 172642
(210) 179-93
(732) LAKTIS - Žilinské mliekárne, a. s., Rajecká ces-
ta č. 91, 010 39 ŽILINA, SK;
(580) 24.07.2003

(111) 172716
(210) 612-93
(732) JTS - TRANSPORT - SPEDITION spol. s r. o.,
Fedákova 42, 841 02 Bratislava, SK;
(580) 13.08.2003

(111) 172915
(210) 64215
(732) ChevronTexaco Global Energy Inc., spoločnosť
zriadená podľa zákonov štátu Delaware, 6001
Bollinger Canyon Road, San Ramon, California
94583, US;
(580) 07.08.2003

(111) 172916
(210) 64216
(732) ChevronTexaco Global Energy Inc., spoločnosť
zriadená podľa zákonov štátu Delaware, 6001
Bollinger Canyon Road, San Ramon, California
94583, US;
(580) 07.08.2003

(111) 172917
(210) 64207
(732) ChevronTexaco Global Energy Inc., spoločnosť
zriadená podľa zákonov štátu Delaware, 6001
Bollinger Canyon Road, San Ramon, California
94583, US;
(580) 07.08.2003

(111) 173160
(210) 62819
(732) 3Com Corporation, 5500 Great America Boule-
vard, Santa Clara, California 95052, US;
(580) 06.08.2003

(111) 173164
(210) 64504
(732) Huhtamäki Oyj, Länsituulentie 7, 02100 Espoo,
FI;
(580) 08.07.2003

(111) 173561
(210) 67967
(732) ChevronTexaco Global Energy Inc., spoločnosť
zriadená podľa zákonov štátu Delaware, 6001
Bollinger Canyon Road, San Ramon, California
94583, US;
(580) 07.08.2003

(111) 173956
(210) 65353
(732) Biocel Paskov a. s., Zahradní 762, 739 21 Pas-
kov, CZ;
(580) 22.07.2003

(111) 174659
(210) 69649
(732) TESCO STORES ČR a. s., Národní 26, 110 00
Praha 1, CZ;
(580) 11.07.2003

(111) 174920
(210) 65349
(732) Biocel Paskov a. s., Zahradní 762, 739 21 Pas-
kov, CZ;
(580) 22.07.2003

(111) 175768
(210) 69704
(732) FRUCTAL Živilska industrija d. d., Tovarniška
c. 7, Ajdovščina, SI;
(580) 07.08.2003

(111) 175805
(210) 74331
(732) EMERSON ELECTRIC CO., 8000 West Floris-
sant Avenue, St. Louis, Missouri 63136, US;
(580) 24.07.2003

(111) 175928
(210) 656-93
(732) W. R. Grace & Co.-Conn., 7500 Grace Drive,
Columbia, Maryland 21044, US;
(580) 08.08.2003

(111) 176140
(210) 70669
(732) GUROPEA TRADING, spol. s r. o., 17. novem-
bra 37, 914 51 Trenčianske Teplice, SK;
(580) 22.07.2003

(111) 176246
(210) 64211
(732) ChevronTexaco Global Energy Inc., spoločnosť
zriadená podľa zákonov štátu Delaware, 6001
Bollinger Canyon Road, San Ramon, California
94583, US;
(580) 07.08.2003

(111) 176346

(210) 72198
(732) Diageo United Kingdom Limited, 8 Henrietta Place, London W1G 0NB, GB;
(580) 24.07.2003

(111) 176989

(210) 69705
(732) KRKA, továrna zdravil, d. d., Novo mesto, Šmarješka cesta 6, 8501 Novo mesto, SI;
(580) 06.08.2003

(111) 177260

(210) 1148-93
(732) RHODIA CONSUMER SPECIALTIES LIMITED, Oak House, Reeds Crescent, Watford, Herts WD24 4QP, GB;
(580) 25.07.2003

(111) 177472

(210) 69648
(732) TESCO STORES ČR a. s., Národní 26, 110 00 Praha 1, CZ;
(580) 11.07.2003

(111) 177546

(210) 2151-94
(732) Diageo Scotland Limited, Edinburgh Park 5 Lochside Way, Edinburgh EH12 9DT, Scotland, GB;
(580) 05.08.2003

(111) 177546

(210) 2151-94
(732) Guinness United Distillers & Vintners Scotland Limited, Edinburgh Park 5 Lochside Way, Edinburgh EH12 9DT, Scotland, GB;
(580) 05.08.2003

(111) 177547

(210) 2152-94
(732) Guinness United Distillers & Vintners Scotland Limited, Edinburgh Park 5 Lochside Way, Edinburgh EH12 9DT, Scotland, GB;
(580) 05.08.2003

(111) 177547

(210) 2152-94
(732) Diageo Scotland Limited, Edinburgh Park 5 Lochside Way, Edinburgh EH12 9DT, Scotland, GB;
(580) 05.08.2003

(111) 177732

(210) 402-97
(732) SLOVAKOFARMA, a. s., Nitrianska 100, 920 27 Hlohovec, SK;
(580) 13.08.2003

(111) 177910

(210) 2149-94
(732) Guinness United Distillers & Vintners Scotland Limited, Edinburgh Park 5 Lochside Way, Edinburgh EH12 9DT, Scotland, GB;
(580) 05.08.2003

(111) 177910

(210) 2149-94
(732) Diageo Scotland Limited, Edinburgh Park 5 Lochside Way, Edinburgh EH12 9DT, Scotland, GB;
(580) 05.08.2003

(111) 177912

(210) 2150-94
(732) Diageo Scotland Limited, Edinburgh Park 5 Lochside Way, Edinburgh EH12 9DT, Scotland, GB;
(580) 05.08.2003

(111) 177912

(210) 2150-94
(732) Guinness United Distillers & Vintners Scotland Limited, Edinburgh Park 5 Lochside Way, Edinburgh EH12 9DT, Scotland, GB;
(580) 05.08.2003

(111) 178851

(210) 1361-93
(732) REGULUS, spol. s r. o., Do Koutů 1897/3, 143 00 Praha, CZ;
(580) 15.08.2003

(111) 179136

(210) 1080-93
(732) GARRONE SLOVAKIA a. s., Zvolenská cesta 27, 974 01 Banská Bystrica, SK;
(580) 24.07.2003

(111) 179136

(210) 1080-93
(732) GARRONE SLOVAKIA a. s., Medený Hámor 15, 974 01 Banská Bystrica, SK;
(580) 24.07.2003

(111) 179194

(210) 1001-93
(732) Ramp+Mauer Bratislava, Export - Import, spol. s r. o., Štefánikova 47, 811 04 Bratislava, SK;
(580) 13.08.2003

(111) 179339

(210) 1265-93
(732) TENCEL LTD., 1 Holme Lane, Spondon, Derby, Derbyshire DE21 7BP, GB;
(580) 08.08.2003

(111) 179376
 (210) 2792-94
 (732) Tatramléko s. r. o., Kouty 53, Hlinsko v Čechách, CZ;
 (580) 04.08.2003

(111) 179377
 (210) 2793-94
 (732) Tatramléko s. r. o., Kouty 53, Hlinsko v Čechách, CZ;
 (580) 04.08.2003

(111) 180405
 (210) 1227-93
 (732) Výskumný ústav zväračský - Priemyselný inštitút SR, Račianska 71, 832 59 Bratislava, SK;
 (580) 27.08.2003

(111) 180655
 (210) 1716-94
 (732) Diageo Scotland Limited, Edinburgh Park 5 Lochside Way, Edinburgh EH12 9DT, Scotland, GB;
 (580) 05.08.2003

(111) 180655
 (210) 1716-94
 (732) Guinness United Distillers & Vintners Scotland Limited, Edinburgh Park 5 Lochside Way, Edinburgh EH12 9DT, Scotland, GB;
 (580) 05.08.2003

(111) 180656
 (210) 1717-94
 (732) Guinness United Distillers & Vintners Scotland Limited, Edinburgh Park 5 Lochside Way, Edinburgh EH12 9DT, Scotland, GB;
 (580) 05.08.2003

(111) 180656
 (210) 1717-94
 (732) Diageo Scotland Limited, Edinburgh Park 5 Lochside Way, Edinburgh EH12 9DT, Scotland, GB;
 (580) 05.08.2003

(111) 180809
 (210) 1196-93
 (732) FISKARS CORPORATION (Fiskars Oyj Abp), HELSINKI, FI;
 (580) 13.08.2003

(111) 180874
 (210) 2393-94
 (732) ERGO poisťovňa, a.s., Panenská 24, 811 03 Bratislava, SK;
 (580) 14.08.2003

(111) 180874
 (210) 2393-94
 (732) ERGO poisťovňa, a. s., Drieňová 7, 821 02 Bratislava, SK;
 (580) 14.08.2003

(111) 180875
 (210) 2394-94
 (732) ERGO poisťovňa, a. s., Drieňová 7, 821 02 Bratislava, SK;
 (580) 14.08.2003

(111) 180875
 (210) 2394-94
 (732) ERGO poisťovňa, a.s., Panenská 24, 811 03 Bratislava, SK;
 (580) 14.08.2003

(111) 181172
 (210) 71516
 (732) Horizont Slovakia, a. s., Kováčska 63, 040 01 Košice, SK;
 (580) 05.05.2003

(111) 181190
 (210) 742-94
 (732) W. R. Grace & Co.-Conn., 7500 Grace Drive, Columbia, Maryland 21044, US;
 (580) 05.08.2003

(111) 181305
 (210) 515-95
 (732) VÍNO, a. s., Košice, Werferova 1, 040 01 Košice, SK;
 (580) 23.07.2003

(111) 181307
 (210) 518-95
 (732) VÍNO, a. s., Košice, Werferova 1, 040 01 Košice, SK;
 (580) 11.08.2003

(111) 181309
 (210) 521-95
 (732) VÍNO, a. s., Košice, Werferova 1, 040 01 Košice, SK;
 (580) 11.08.2003

(111) 181310
 (210) 522-95
 (732) VÍNO, a. s., Košice, Werferova 1, 040 01 Košice, SK;
 (580) 23.07.2003

(111) 181311
(210) 523-95
(732) VÍNO, a. s., Košice, Werferova 1, 040 01 Košice, SK;
(580) 11.08.2003

(111) 181312
(210) 524-95
(732) VÍNO, a. s., Košice, Werferova 1, 040 01 Košice, SK;
(580) 11.08.2003

(111) 181583
(210) 2295-94
(732) BP p. l. c., 1 St James's Square, London SW1Y 4PD, GB;
(580) 12.08.2003

(111) 181742
(210) 853-95
(732) CRAY VALLEY S. A., 4-8 Cours Michelet, 28 00 Puteaux, FR;
(580) 24.07.2003

(111) 181812
(210) 1625-95
(732) BP p. l. c., 1 St James's Square, London SW1Y 4PD, GB;
(580) 12.08.2003

(111) 181813
(210) 1626-95
(732) BP p. l. c., 1 St James's Square, London SW1Y 4PD, GB;
(580) 11.08.2003

(111) 181973
(210) 836-94
(732) CRAY VALLEY S. A., 4-8 Cours Michelet, 28 00 Puteaux, FR;
(580) 24.07.2003

(111) 182006
(210) 2972-94
(732) NANUK a. s., Lopatecká 13, 140 00 Praha 4, CZ;
(580) 19.08.2003

(111) 183808
(210) 3656-95
(732) FI Internacional S.A., Camino Internacional s/n, Reñaca Alto, Viña del Mar, CL;
(580) 08.07.2003

(111) 183840
(210) 148-96
(732) 3Com Corporation, 5500 Great America Boulevard, Santa Clara, California 95052, US;
(580) 06.08.2003

(111) 183982
(210) 1278-96
(732) DRU, a. s., J. Kozáčeka 1728/27, 960 01 Zvolen, SK;
(580) 04.08.2003

(111) 184519
(210) 1828-96
(732) Crompton Manufacturing Company, Inc., Benson Road, Middlebury, Connecticut 06749, US;
(580) 19.08.2003

(111) 184550
(210) 1812-93
(732) Výskumný ústav zväračský - Priemyselný inštitút SR, Račianska 71, 832 59 Bratislava, SK;
(580) 18.08.2003

(111) 184697
(210) 690-96
(732) BP p. l. c., 1 St James's Square, London SW1Y 4PD, GB;
(580) 12.08.2003

(111) 185180
(210) 2319-96
(732) BP p. l. c., 1 St James's Square, London SW1Y 4PD, GB;
(580) 12.08.2003

(111) 185181
(210) 2320-96
(732) BP p. l. c., 1 St James's Square, London SW1Y 4PD, GB;
(580) 11.08.2003

(111) 185352
(210) 2294-94
(732) BP p. l. c., 1 St James's Square, London SW1Y 4PD, GB;
(580) 12.08.2003

(111) 185354
(210) 2902-94
(732) W. R. Grace & Co.-Conn., 7500 Grace Drive, Columbia, Maryland 21044, US;
(580) 05.08.2003

(111) 185358

(210) 514-95
 (732) VÍNO, a. s., Košice, Werferova 1, 040 01 Košice, SK;
 (580) 11.08.2003

(111) 185748

(210) 3052-96
 (732) BP p. l. c., 1 St James's Square, London SW1Y 4PD, GB;
 (580) 11.08.2003

(111) 186613

(210) 594-96
 (732) BP p. l. c., 1 St James's Square, London SW1Y 4PD, GB;
 (580) 12.08.2003

(111) 186911

(210) 1191-93
 (732) MISS WORLD LTD, Pier Road, St. Helier, Jersey, Channel Islands, GB;
 (580) 08.08.2003

(111) 187363

(210) 623-97
 (732) COOPEX Soft spol. s r. o., Plzenská 2, 080 01 Prešov, SK;
 (580) 14.08.2003

(111) 187364

(210) 624-97
 (732) COOPEX Soft spol. s r. o., Plzenská 2, 080 01 Prešov, SK;
 (580) 14.08.2003

(111) 187415

(210) 1150-97
 (732) SLOVAKOFARMA, a. s., Nitrianska 100, 920 27 Hlohovec, SK;
 (580) 13.08.2003

(111) 187665

(210) 67608
 (732) ZD Inc., 28 East 28th Street, New York, New York, US;
 (580) 25.07.2003

(111) 187665

(210) 67608
 (732) Ziff Communications Company, L.P., 153 East 53rd Street, New York, New York, US;
 (580) 25.07.2003

(111) 187954

(210) 2132-97
 (732) COOPEX Soft spol. s r. o., Plzenská 2, 080 01 Prešov, SK;
 (580) 14.08.2003

(111) 188161

(210) 7-96
 (732) BP p. l. c., 1 St James's Square, London SW1Y 4PD, GB;
 (580) 11.08.2003

(111) 188326

(210) 1312-97
 (732) Výskumný ústav zväračský - Priemyselny inštitút SR, Račianska 71, 832 59 Bratislava, SK;
 (580) 18.08.2003

(111) 188715

(210) 2317-96
 (732) BP p. l. c., 1 St James's Square, London SW1Y 4PD, GB;
 (580) 12.08.2003

(111) 188716

(210) 2318-96
 (732) BP p. l. c., 1 St James's Square, London SW1Y 4PD, GB;
 (580) 12.08.2003

(111) 188992

(210) 2789-97
 (732) W. R. Grace & Co.-Conn., 7500 Grace Drive, Columbia, Maryland 21044, US;
 (580) 05.08.2003

(111) 190258

(210) 562-98
 (732) COOPEX Soft spol. s r. o., Plzenská 2, 080 01 Prešov, SK;
 (580) 14.08.2003

(111) 190303

(210) 702-98
 (732) DRU, a. s., J. Kozáčeka 1728/27, 960 01 Zvolen, SK;
 (580) 04.08.2003

(111) 190304

(210) 703-98
 (732) DRU, a. s., J. Kozáčeka 1728/27, 960 01 Zvolen, SK;
 (580) 04.08.2003

(111) 190326

(210) 732-98
(732) Diageo United Kingdom Limited, 8 Henrietta Place, London W1G 0NB, GB;
(580) 24.07.2003

(111) 190331

(210) 739-98
(732) W. R. Grace & Co.-Conn., 7500 Grace Drive, Columbia, Maryland 21044, US;
(580) 05.08.2003

(111) 190332

(210) 740-98
(732) W. R. Grace & Co.-Conn., 7500 Grace Drive, Columbia, Maryland 21044, US;
(580) 05.08.2003

(111) 190333

(210) 741-98
(732) W. R. Grace & Co.-Conn., 7500 Grace Drive, Columbia, Maryland 21044, US;
(580) 05.08.2003

(111) 190334

(210) 742-98
(732) W. R. Grace & Co.-Conn., 7500 Grace Drive, Columbia, Maryland 21044, US;
(580) 05.08.2003

(111) 190391

(210) 1019-98
(732) W. R. Grace & Co.-Conn., 7500 Grace Drive, Columbia, Maryland 21044, US;
(580) 05.08.2003

(111) 190980

(210) 2194-96
(732) BP p. l. c., 1 St James's Square, London SW1Y 4PD, GB;
(580) 12.08.2003

(111) 193147

(210) 934-99
(732) W. R. Grace & Co.-Conn., 7500 Grace Drive, Columbia, Maryland 21044, US;
(580) 05.08.2003

(111) 193356

(210) 831-99
(732) BP p. l. c., 1 St James's Square, London SW1Y 4PD, GB;
(580) 11.08.2003

(111) 195660

(210) 355-2000
(732) Crompton Manufacturing Company, Inc., Benson Road, Middlebury, Connecticut 06749, US;
(580) 19.08.2003

(111) 197204

(210) 2431-2000
(732) DRU, a. s., J. Kozáček 1728/27, 960 01 Zvolen, SK;
(580) 04.08.2003

(111) 197205

(210) 2432-2000
(732) DRU, a. s., J. Kozáček 1728/27, 960 01 Zvolen, SK;
(580) 04.08.2003

(111) 198247

(210) 3633-2000
(732) AGENTURA FENIX s. r. o., U Chaloupek 13, 182 00 Praha 8 - Ďáblice, CZ;
(580) 06.08.2003

(111) 198345

(210) 3634-2000
(732) AGENTURA FENIX s. r. o., U Chaloupek 13, 182 00 Praha 8 - Ďáblice, CZ;
(580) 06.08.2003

(111) 198346

(210) 3635-2000
(732) AGENTURA FENIX s. r. o., U Chaloupek 13, 182 00 Praha 8 - Ďáblice, CZ;
(580) 06.08.2003

(111) 198347

(210) 3636-2000
(732) AGENTURA FENIX s. r. o., U Chaloupek 13, 182 00 Praha 8 - Ďáblice, CZ;
(580) 06.08.2003

(111) 198348

(210) 3637-2000
(732) AGENTURA FENIX s. r. o., U Chaloupek 13, 182 00 Praha 8 - Ďáblice, CZ;
(580) 06.08.2003

(111) 198349

(210) 3638-2000
(732) AGENTURA FENIX s. r. o., U Chaloupek 13, 182 00 Praha 8 - Ďáblice, CZ;
(580) 06.08.2003

(111) 198350

(210) 3639-2000
(732) AGENTURA FENIX s. r. o., U Chaloupek 13,
182 00 Praha 8 - Ďáblice, CZ;
(580) 06.08.2003

(111) 198351

(210) 3640-2000
(732) AGENTURA FENIX s. r. o., U Chaloupek 13,
182 00 Praha 8 - Ďáblice, CZ;
(580) 06.08.2003

(111) 198427

(210) 2382-99
(732) Bushman Company a. s., Jílovská 1167/71a,
142 00 Praha 4, CZ;
(580) 06.08.2003

(111) 199110

(210) 537-2001
(732) Crompton Manufacturing Company, Inc., Ben-
son Road, Middlebury, Connecticut 06749, US;
(580) 19.08.2003

(111) 199111

(210) 538-2001
(732) Crompton Manufacturing Company, Inc., Ben-
son Road, Middlebury, Connecticut 06749, US;
(580) 19.08.2003

(111) 199112

(210) 539-2001
(732) Crompton Manufacturing Company, Inc., Ben-
son Road, Middlebury, Connecticut 06749, US;
(580) 19.08.2003

(111) 199746

(210) 380-2002
(732) .unofin. com s. r. o., Ružinovská 1, 821 02 Brati-
slava, SK;
(580) 04.08.2003

(111) 199755

(210) 628-2002
(732) .unofin. com s. r. o., Ružinovská 1, 821 02 Brati-
slava, SK;
(580) 04.08.2003

(111) 199932

(210) 230-2000
(732) Cígler Martin, Högrova 17, 612 00 Brno, CZ;
(580) 18.08.2003

(111) 200543

(210) 1598-2001
(732) CHIRANA Medical, a. s., Nám. Dr. A. Schweit-
zera 194, 916 01 Stará Turá, SK;
(580) 13.08.2003

(111) 200544

(210) 1599-2001
(732) CHIRANA Medical, a. s., Nám. Dr. A. Schweit-
zera 194, 916 01 Stará Turá, SK;
(580) 13.08.2003

(111) 200576

(210) 3004-97
(732) ESPRIT INTERNATIONAL, California Partner-
ship, 1370 Broadway, New York, New York,
US;
(580) 20.08.2003

(111) 201699

(210) 3278-2001
(732) DRU, a. s., J. Kozáčeka 1728/27, 960 01 Zvolen,
SK;
(580) 04.08.2003

(111) 201873

(210) 3319-2001
(732) CET 21, spol. s r. o., Kříženeckého nám. 322/5,
152 52 Praha 5, CZ;
(580) 04.08.2003

(111) 202330

(210) 454-2001
(732) PROSPEKTA, spol. s r. o., Cverglov
rad/Železničná/ 87, 900 27 Bernolákovo, SK;
(580) 24.07.2003

(111) 202595

(210) 50-2002
(732) SOLEN, s. r. o., Račianska 20, 832 10 Bratislava,
SK;
(580) 14.08.2003

(111) 203065

(210) 3889-2000
(732) DELICOM SLOVAKIA s. r. o., Na Revíne 29/C,
831 01 Bratislava, SK;
(580) 04.08.2003

Licenčné zmluvy registrované

(111) 91042

(210) 8322
 (732) Fytopharma, a. s., Dukelských hrdinov 651,
 901 27 Malacky, SK;
 (791) Fytopharma a. s., Dukelských hrdinov 651,
 901 27 Malacky, SK;
 Druh licencie: zmluvná nevýlučná
 Dátum uzavretia licenčnej zmluvy: 17.10.2002
 (580) 22.07.2003

(111) 95608

(210) 1299
 (732) Fytopharma, a. s., Dukelských hrdinov 651,
 901 27 Malacky, SK;
 (791) Fytopharma a. s., Dukelských hrdinov 651,
 901 27 Malacky, SK;
 Druh licencie: zmluvná nevýlučná
 Dátum uzavretia licenčnej zmluvy: 17.10.2002
 (580) 22.07.2003

(111) 99907

(210) 19261
 (732) Fytopharma, a. s., Dukelských hrdinov 651,
 901 27 Malacky, SK;
 (791) Fytopharma a. s., Dukelských hrdinov 651,
 901 27 Malacky, SK;
 Druh licencie: zmluvná nevýlučná
 Dátum uzavretia licenčnej zmluvy: 17.10.2002
 (580) 22.07.2003

(111) 154552

(210) 23521
 (732) M. O. C., s. r. o., Nám. Dr. A. Schweitzera 194,
 916 01 Stará Turá, SK;
 (791) CHIRANA Medicare a. s., Nám. Dr. A. Schweit-
 zera 194, 916 01 Stará Turá, SK;
 Druh licencie: zmluvná nevýlučná
 Dátum uzavretia licenčnej zmluvy: 21.01.2003
 (580) 22.07.2003

(111) 154552

(210) 23521
 (732) M. O. C., s. r. o., Nám. Dr. A. Schweitzera 194,
 916 01 Stará Turá, SK;
 (791) CHIRANA Medical a. s., Nám. Dr. A. Schweit-
 zera 194, 916 01 Stará Turá, SK;
 Druh licencie: zmluvná nevýlučná
 Dátum uzavretia licenčnej zmluvy: 21.01.2003
 (580) 22.07.2003

(111) 163866

(210) 50783
 (732) DUSLO, a. s., 927 03 Šaľa, SK;
 (791) VUCHT, a. s., Nobelova 34, 836 03 Bratislava,
 SK;
 Druh licencie: zmluvná nevýlučná
 Dátum uzavretia licenčnej zmluvy: 11.06.2003
 (580) 04.08.2003

(111) 165369

(210) 52844
 (732) Esprit International, spoločnosť zriadená podľa
 zákonov štátu California, 1370 Broadway, New
 York, New York, US;
 (791) Esprit Wholesale GmbH, Vogelsanger Weg 49,
 40470 Düsseldorf, DE;
 Druh licencie: zmluvná výlučná
 Dátum uzavretia licenčnej zmluvy: 01.05.2003
 (580) 20.08.2003

(111) 168383

(210) 57421
 (732) Esprit International, spoločnosť zriadená podľa
 zákonov štátu California, 1370 Broadway, New
 York, New York, US;
 (791) Esprit Wholesale GmbH, Vogelsanger Weg 49,
 40470 Düsseldorf, DE;
 Druh licencie: zmluvná výlučná
 Dátum uzavretia licenčnej zmluvy: 01.05.2003
 (580) 15.08.2003

(111) 169278

(210) 58578
 (732) Esprit International, 1370 Broadway, New York,
 New York 10018, US;
 (791) Coty Inc., a Delaware corporation, 1325 Avenue
 of the Americas, 34th Floor, New York, N. Y.
 10019, US;
 Druh licencie: zmluvná nevýlučná
 Dátum uzavretia licenčnej zmluvy: 01.05.2003
 (580) 19.08.2003

(111) 170524

(210) 59611
 (732) Esprit International, 1370 Broadway, New York,
 New York 10018, US;
 (791) Coty Inc., a Delaware corporation, 1325 Avenue
 of the Americas, 34th Floor, New York, N. Y.
 10019, US;
 Druh licencie: zmluvná nevýlučná
 Dátum uzavretia licenčnej zmluvy: 01.05.2003
 (580) 19.08.2003

(111) 182144

(210) 1914-95
 (732) HTC holding a. s., Dobrovičova 8, 811 09 Brati-
 slava, SK;
 (791) HT Computers, a. s., Dobrovičova 8, 811 09 Bra-
 tislava, SK;
 Druh licencie: zmluvná výlučná
 Dátum uzavretia licenčnej zmluvy: 21.07.2003
 (580) 14.08.2003

(111) 182308

(210) 3204-95
 (732) DUSLO, a. s., 927 03 Šaľa, SK;
 (791) VUCHT, a. s., Nobelova 34, 836 03 Bratislava,
 SK;

Druh licencie: zmluvná nevýlučná
Dátum uzavretia licenčnej zmluvy: 11.06.2003
(580) 04.08.2003

(111) 184677
(210) 272-96
(732) M. O. C., s. r. o., Nám. Dr. A. Schweitzera 194,
916 01 Stará Turá, SK;
(791) CHIRANA Medicare a. s., Nám. Dr. A. Schweit-
zera 194, 916 01 Stará Turá, SK;
Druh licencie: zmluvná nevýlučná
Dátum uzavretia licenčnej zmluvy: 21.01.2003
(580) 22.07.2003

(111) 184677
(210) 272-96
(732) M. O. C., s. r. o., Nám. Dr. A. Schweitzera 194,
916 01 Stará Turá, SK;
(791) CHIRANA Medical a. s., Nám. Dr. A. Schweit-
zera 194, 916 01 Stará Turá, SK;
Druh licencie: zmluvná nevýlučná
Dátum uzavretia licenčnej zmluvy: 21.01.2003
(580) 22.07.2003

(111) 187023
(210) 3381-96
(732) DUSLO, a. s., 927 03 Šaľa, SK;
(791) VUCHT, a. s., Nobelova 34, 836 03 Bratislava,
SK;
Druh licencie: zmluvná nevýlučná
Dátum uzavretia licenčnej zmluvy: 11.06.2003
(580) 04.08.2003

(111) 187755
(210) 3382-96
(732) DUSLO, a. s., 927 03 Šaľa, SK;
(791) VUCHT, a. s., Nobelova 34, 836 03 Bratislava,
SK;
Druh licencie: zmluvná nevýlučná
Dátum uzavretia licenčnej zmluvy: 11.06.2003
(580) 04.08.2003

(111) 190678
(210) 1701-97
(732) Jana Meleková - JAMEL, M. Nešporu 604/5,
029 01 Námestovo, SK;
(791) Jamel Fashion s. r. o., M. Nešporu 604/5, 029 01
Námestovo, SK;
Druh licencie: zmluvná výlučná
Dátum uzavretia licenčnej zmluvy: 28.04.2000
(580) 01.08.2003

(111) 197661
(210) 2671-2000
(732) DUSLO, akciová spoločnosť, 927 03 Šaľa, SK;
(791) VUCHT, a. s., Nobelova 34, 836 03 Bratislava,
SK;
Druh licencie: zmluvná nevýlučná
Dátum uzavretia licenčnej zmluvy: 11.06.2003
(580) 04.08.2003

(111) 198403
(210) 64344
(732) M. O. C., s. r. o., Nám. Dr. A. Schweitzera 194,
916 01 Stará Turá, SK;
(791) CHIRANA Medical a. s., Nám. Dr. A. Schweit-
zera 194, 916 01 Stará Turá, SK;
Druh licencie: zmluvná nevýlučná
Dátum uzavretia licenčnej zmluvy: 21.01.2003
(580) 22.07.2003

(111) 198403
(210) 64344
(732) M. O. C., s. r. o., Nám. Dr. A. Schweitzera 194,
916 01 Stará Turá, SK;
(791) CHIRANA Medicare a. s., Nám. Dr. A. Schweit-
zera 194, 916 01 Stará Turá, SK;
Druh licencie: zmluvná nevýlučná
Dátum uzavretia licenčnej zmluvy: 21.01.2003
(580) 22.07.2003

(111) 198403
(210) 64344
(732) M. O. C., s. r. o., Nám. Dr. A. Schweitzera 194,
916 01 Stará Turá, SK;
(791) Chirana X - RAY, a. s., Velká 2984, 702 00 Mo-
ravská Ostrava, CZ;
Druh licencie: zmluvná nevýlučná
Dátum uzavretia licenčnej zmluvy: 25.06.2003
(580) 13.08.2003

(111) 198404
(210) 64345
(732) M. O. C., s. r. o., Nám. Dr. A. Schweitzera 194,
916 01 Stará Turá, SK;
(791) CHIRANA Medical a. s., Nám. Dr. A. Schweit-
zera 194, 916 01 Stará Turá, SK;
Druh licencie: zmluvná nevýlučná
Dátum uzavretia licenčnej zmluvy: 21.01.2003
(580) 22.07.2003

(111) 198404
(210) 64345
(732) M. O. C., s. r. o., Nám. Dr. A. Schweitzera 194,
916 01 Stará Turá, SK;
(791) CHIRANA Medicare a. s., Nám. Dr. A. Schweit-
zera 194, 916 01 Stará Turá, SK;
Druh licencie: zmluvná nevýlučná
Dátum uzavretia licenčnej zmluvy: 21.01.2003
(580) 22.07.2003

(111) 198404
(210) 64345
(732) M. O. C., s. r. o., Nám. Dr. A. Schweitzera 194,
916 01 Stará Turá, SK;
(791) Chirana X - RAY, a. s., Velká 2984, 702 00 Mo-
ravská Ostrava, CZ;
Druh licencie: zmluvná nevýlučná
Dátum uzavretia licenčnej zmluvy: 25.06.2003
(580) 13.08.2003

(111) 199932

(210) 230-2000

(732) Cígler Martin, Högrova 17, 612 00 Brno, CZ;

(791) CÍGLER SOFTWARE, a. s., Rastislavovo námestie 12, 612 00 Brno, CZ;

Druh licencie: zmluvná výlučná

Dátum uzavretia licenčnej zmluvy: 10.06.2003

(580) 18.08.2003

(111) 200576

(210) 3004-97

(732) ESPRIT INTERNATIONAL, California Partnership, 1370 Broadway, New York, New York, US;

(791) Esprit Wholesale GmbH, Vogelsanger Weg 49, 40470 Düsseldorf, DE;

Druh licencie: zmluvná výlučná

Dátum uzavretia licenčnej zmluvy: 01.05.2003

(580) 20.08.2003

(111) 201493

(210) 2885-2001

(732) DUSLO, akciová spoločnosť, 927 03 Šaľa, SK;

(791) VUCHT, a. s., Nobelova 34, 836 03 Bratislava, SK;

Druh licencie: zmluvná nevýlučná

Dátum uzavretia licenčnej zmluvy: 11.06.2003

(580) 04.08.2003

(111) MOZ 761704

(732) UNILEVER N. V., Weena 455, Rotterdam, NL-3013 AL, PAYS-BAS, NL;

(791) UNILEVER SLOVENSKO, spol. s. r. o., Cintorínka 7, 810 00 Bratislava, SK;

Druh licencie: zmluvná nevýlučná

Dátum uzavretia licenčnej zmluvy: 19.05.2003

(580) 12.09.2003

(111) MOZ 587975

(732) UNILEVER N. V., Weena 455, Rotterdam, NL-3013 AL, PAYS-BAS, NL;

(791) UNILEVER SLOVENSKO, spol. s. r. o., Cintorínka 7, 810 00 Bratislava, SK;

Druh licencie: zmluvná nevýlučná

Dátum uzavretia licenčnej zmluvy: 19.05.2003

(580) 12.09.2003

(111) MOZ 252743

(732) UNILEVER N. V., Weena 455, Rotterdam, NL-3013 AL, PAYS-BAS, NL;

(791) UNILEVER SLOVENSKO, spol. s. r. o., Cintorínka 7, 810 00 Bratislava, SK;

Druh licencie: zmluvná nevýlučná

Dátum uzavretia licenčnej zmluvy: 19.05.2003

(580) 12.09.2003

(111) MOZ 488334

(732) UNILEVER N. V., Weena 455, Rotterdam, NL-3013 AL, PAYS-BAS, NL;

(791) UNILEVER SLOVENSKO, spol. s. r. o., Cintorínka 7, 810 00 Bratislava, SK;

Druh licencie: zmluvná nevýlučná

Dátum uzavretia licenčnej zmluvy: 19.05.2003

(580) 12.09.2003

(111) MOZ 593877

(732) UNILEVER N. V., Weena 455, Rotterdam, NL-3013 AL, PAYS-BAS, NL;

(791) UNILEVER SLOVENSKO, spol. s. r. o., Cintorínka 7, 810 00 Bratislava, SK;

Druh licencie: zmluvná nevýlučná

Dátum uzavretia licenčnej zmluvy: 19.05.2003

(580) 12.09.2003

(111) MOZ 593878

(732) UNILEVER N. V., Weena 455, Rotterdam, NL-3013 AL, PAYS-BAS, NL;

(791) UNILEVER SLOVENSKO, spol. s. r. o., Cintorínka 7, 810 00 Bratislava, SK;

Druh licencie: zmluvná nevýlučná

Dátum uzavretia licenčnej zmluvy: 19.05.2003

(580) 12.09.2003

(111) MOZ 594686

(732) UNILEVER N. V., Weena 455, Rotterdam, NL-3013 AL, PAYS-BAS, NL;

(791) UNILEVER SLOVENSKO, spol. s. r. o., Cintorínka 7, 810 00 Bratislava, SK;

Druh licencie: zmluvná nevýlučná

Dátum uzavretia licenčnej zmluvy: 19.05.2003

(580) 12.09.2003

(111) MOZ 668089

(732) UNILEVER N. V., Weena 455, Rotterdam, NL-3013 AL, PAYS-BAS, NL;

(791) UNILEVER SLOVENSKO, spol. s. r. o., Cintorínka 7, 810 00 Bratislava, SK;

Druh licencie: zmluvná nevýlučná

Dátum uzavretia licenčnej zmluvy: 19.05.2003

(580) 12.09.2003

(111) MOZ 666821

(732) UNILEVER N. V., Weena 455, Rotterdam, NL-3013 AL, PAYS-BAS, NL;

(791) UNILEVER SLOVENSKO, spol. s. r. o., Cintorínka 7, 810 00 Bratislava, SK;

Druh licencie: zmluvná nevýlučná

Dátum uzavretia licenčnej zmluvy: 19.05.2003

(580) 12.09.2003

(111) MOZ 745035

(732) UNILEVER N. V., Weena 455, Rotterdam, NL-3013 AL, PAYS-BAS, NL;

(791) UNILEVER SLOVENSKO, spol. s. r. o., Cintorínka 7, 810 00 Bratislava, SK;

Druh licencie: zmluvná nevýlučná

Dátum uzavretia licenčnej zmluvy: 19.05.2003

(580) 12.09.2003

(111) MOZ 629038

(732) UNILEVER N. V., Weena 455, Rotterdam, NL-3013 AL, PAYS-BAS, NL;
(791) UNILEVER SLOVENSKO, spol. s r. o., Cintorínka 7, 810 00 Bratislava, SK;
Druh licencie: zmluvná nevýlučná
Dátum uzavretia licenčnej zmluvy: 19.05.2003
(580) 12.09.2003

(111) MOZ 756853

(732) UNILEVER N. V., Weena 455, Rotterdam, NL-3013 AL, PAYS-BAS, NL;
(791) UNILEVER SLOVENSKO, spol. s r. o., Cintorínka 7, 810 00 Bratislava, SK;
Druh licencie: zmluvná nevýlučná
Dátum uzavretia licenčnej zmluvy: 19.05.2003
(580) 12.09.2003

(111) MOZ 351862

(732) UNILEVER N. V., Weena 455, Rotterdam, NL-3013 AL, PAYS-BAS, NL;
(791) UNILEVER SLOVENSKO, spol. s r. o., Cintorínka 7, 810 00 Bratislava, SK;
Druh licencie: zmluvná nevýlučná
Dátum uzavretia licenčnej zmluvy: 19.05.2003
(580) 12.09.2003

(111) MOZ 389020

(732) UNILEVER N. V., Weena 455, Rotterdam, NL-3013 AL, PAYS-BAS, NL;
(791) UNILEVER SLOVENSKO, spol. s r. o., Cintorínka 7, 810 00 Bratislava, SK;
Druh licencie: zmluvná nevýlučná
Dátum uzavretia licenčnej zmluvy: 19.05.2003
(580) 12.09.2003

(111) MOZ 720196

(732) UNILEVER N. V., Weena 455, Rotterdam, NL-3013 AL, PAYS-BAS, NL;
(791) UNILEVER SLOVENSKO, spol. s r. o., Cintorínka 7, 810 00 Bratislava, SK;
Druh licencie: zmluvná nevýlučná
Dátum uzavretia licenčnej zmluvy: 19.05.2003
(580) 12.09.2003

(111) MOZ 723183

(732) UNILEVER N. V., Weena 455, Rotterdam, NL-3013 AL, PAYS-BAS, NL;
(791) UNILEVER SLOVENSKO, spol. s r. o., Cintorínka 7, 810 00 Bratislava, SK;
Druh licencie: zmluvná nevýlučná
Dátum uzavretia licenčnej zmluvy: 19.05.2003
(580) 12.09.2003

(111) MOZ 161686

(732) UNILEVER N. V., Weena 455, Rotterdam, NL-3013 AL, PAYS-BAS, NL;
(791) UNILEVER SLOVENSKO, spol. s r. o., Cintorínka 7, 810 00 Bratislava, SK;
Druh licencie: zmluvná nevýlučná
Dátum uzavretia licenčnej zmluvy: 19.05.2003
(580) 12.09.2003

(111) MOZ 774935

(732) UNILEVER N. V., Weena 455, Rotterdam, NL-3013 AL, PAYS-BAS, NL;
(791) UNILEVER SLOVENSKO, spol. s r. o., Cintorínka 7, 810 00 Bratislava, SK;
Druh licencie: zmluvná nevýlučná
Dátum uzavretia licenčnej zmluvy: 19.05.2003
(580) 12.09.2003

(111) MOZ 314439

(732) UNILEVER N. V., Weena 455, Rotterdam, NL-3013 AL, PAYS-BAS, NL;
(791) UNILEVER SLOVENSKO, spol. s r. o., Cintorínka 7, 810 00 Bratislava, SK;
Druh licencie: zmluvná nevýlučná
Dátum uzavretia licenčnej zmluvy: 19.05.2003
(580) 12.09.2003

(111) MOZ 624659

(732) UNILEVER N. V., Weena 455, Rotterdam, NL-3013 AL, PAYS-BAS, NL;
(791) UNILEVER SLOVENSKO, spol. s r. o., Cintorínka 7, 810 00 Bratislava, SK;
Druh licencie: zmluvná nevýlučná
Dátum uzavretia licenčnej zmluvy: 19.05.2003
(580) 12.09.2003

(111) MOZ 723431

(732) UNILEVER N. V., Weena 455, Rotterdam, NL-3013 AL, PAYS-BAS, NL;
(791) UNILEVER SLOVENSKO, spol. s r. o., Cintorínka 7, 810 00 Bratislava, SK;
Druh licencie: zmluvná nevýlučná
Dátum uzavretia licenčnej zmluvy: 19.05.2003
(580) 12.09.2003

(111) MOZ 689117

(732) UNILEVER N. V., Weena 455, Rotterdam, NL-3013 AL, PAYS-BAS, NL;
(791) UNILEVER SLOVENSKO, spol. s r. o., Cintorínka 7, 810 00 Bratislava, SK;
Druh licencie: zmluvná nevýlučná
Dátum uzavretia licenčnej zmluvy: 19.05.2003
(580) 12.09.2003

(111) MOZ 234966

(732) UNILEVER N. V., Weena 455, Rotterdam, NL-3013 AL, PAYS-BAS, NL;
(791) UNILEVER SLOVENSKO, spol. s r. o., Cintorínka 7, 810 00 Bratislava, SK;
Druh licencie: zmluvná nevýlučná
Dátum uzavretia licenčnej zmluvy: 19.05.2003
(580) 12.09.2003

(111) MOZ 702674

(732) UNILEVER N. V., Weena 455, Rotterdam, NL-3013 AL, PAYS-BAS, NL;
(791) UNILEVER SLOVENSKO, spol. s r. o., Cintorínka 7, 810 00 Bratislava, SK;
Druh licencie: zmluvná nevýlučná
Dátum uzavretia licenčnej zmluvy: 19.05.2003
(580) 12.09.2003

(111) MOZ 703105

(732) UNILEVER N. V., Weena 455, Rotterdam, NL-3013 AL, PAYS-BAS, NL;
(791) UNILEVER SLOVENSKO, spol. s. r. o., Cintorínka 7, 810 00 Bratislava, SK;
Druh licencie: zmluvná nevýlučná
Dátum uzavretia licenčnej zmluvy: 19.05.2003
(580) 12.09.2003

(111) MOZ 569698

(732) UNILEVER N. V., Weena 455, Rotterdam, NL-3013 AL, PAYS-BAS, NL;
(791) UNILEVER SLOVENSKO, spol. s. r. o., Cintorínka 7, 810 00 Bratislava, SK;
Druh licencie: zmluvná nevýlučná
Dátum uzavretia licenčnej zmluvy: 19.05.2003
(580) 12.09.2003

(111) MOZ 489418

(732) UNILEVER N. V., Weena 455, Rotterdam, NL-3013 AL, PAYS-BAS, NL;
(791) UNILEVER SLOVENSKO, spol. s. r. o., Cintorínka 7, 810 00 Bratislava, SK;
Druh licencie: zmluvná nevýlučná
Dátum uzavretia licenčnej zmluvy: 19.05.2003
(580) 12.09.2003

(111) MOZ 741888

(732) UNILEVER N. V., Weena 455, Rotterdam, NL-3013 AL, PAYS-BAS, NL;
(791) UNILEVER SLOVENSKO, spol. s. r. o., Cintorínka 7, 810 00 Bratislava, SK;
Druh licencie: zmluvná nevýlučná
Dátum uzavretia licenčnej zmluvy: 19.05.2003
(580) 12.09.2003

(111) MOZ 729868

(732) UNILEVER N. V., Weena 455, Rotterdam, NL-3013 AL, PAYS-BAS, NL;
(791) UNILEVER SLOVENSKO, spol. s. r. o., Cintorínka 7, 810 00 Bratislava, SK;
Druh licencie: zmluvná nevýlučná
Dátum uzavretia licenčnej zmluvy: 19.05.2003
(580) 12.09.2003

(111) MOZ 569671

(732) UNILEVER N. V., Weena 455, Rotterdam, NL-3013 AL, PAYS-BAS, NL;
(791) UNILEVER SLOVENSKO, spol. s. r. o., Cintorínka 7, 810 00 Bratislava, SK;
Druh licencie: zmluvná nevýlučná
Dátum uzavretia licenčnej zmluvy: 19.05.2003
(580) 12.09.2003

(111) MOZ 622725

(732) UNILEVER N. V., Weena 455, Rotterdam, NL-3013 AL, PAYS-BAS, NL;
(791) UNILEVER SLOVENSKO, spol. s. r. o., Cintorínka 7, 810 00 Bratislava, SK;
Druh licencie: zmluvná nevýlučná
Dátum uzavretia licenčnej zmluvy: 19.05.2003
(580) 12.09.2003

(111) MOZ 568974

(732) UNILEVER N. V., Weena 455, Rotterdam, NL-3013 AL, PAYS-BAS, NL;
(791) UNILEVER SLOVENSKO, spol. s. r. o., Cintorínka 7, 810 00 Bratislava, SK;
Druh licencie: zmluvná nevýlučná
Dátum uzavretia licenčnej zmluvy: 19.05.2003
(580) 12.09.2003

(111) MOZ 569669

(732) UNILEVER N. V., Weena 455, Rotterdam, NL-3013 AL, PAYS-BAS, NL;
(791) UNILEVER SLOVENSKO, spol. s. r. o., Cintorínka 7, 810 00 Bratislava, SK;
Druh licencie: zmluvná nevýlučná
Dátum uzavretia licenčnej zmluvy: 19.05.2003
(580) 12.09.2003

(111) MOZ 392444

(732) UNILEVER N. V., Weena 455, Rotterdam, NL-3013 AL, PAYS-BAS, NL;
(791) UNILEVER SLOVENSKO, spol. s. r. o., Cintorínka 7, 810 00 Bratislava, SK;
Druh licencie: zmluvná nevýlučná
Dátum uzavretia licenčnej zmluvy: 19.05.2003
(580) 12.09.2003

(111) MOZ 413854

(732) UNILEVER N. V., Weena 455, Rotterdam, NL-3013 AL, PAYS-BAS, NL;
(791) UNILEVER SLOVENSKO, spol. s. r. o., Cintorínka 7, 810 00 Bratislava, SK;
Druh licencie: zmluvná nevýlučná
Dátum uzavretia licenčnej zmluvy: 19.05.2003
(580) 12.09.2003

(111) MOZ 600240

(732) UNILEVER N. V., Weena 455, Rotterdam, NL-3013 AL, PAYS-BAS, NL;
(791) UNILEVER SLOVENSKO, spol. s. r. o., Cintorínka 7, 810 00 Bratislava, SK;
Druh licencie: zmluvná nevýlučná
Dátum uzavretia licenčnej zmluvy: 19.05.2003
(580) 12.09.2003

(111) MOZ 740402

(732) UNILEVER N. V., Weena 455, Rotterdam, NL-3013 AL, PAYS-BAS, NL;
(791) UNILEVER SLOVENSKO, spol. s. r. o., Cintorínka 7, 810 00 Bratislava, SK;
Druh licencie: zmluvná nevýlučná
Dátum uzavretia licenčnej zmluvy: 19.05.2003
(580) 12.09.2003

(111) MOZ 740427

(732) UNILEVER N. V., Weena 455, Rotterdam, NL-3013 AL, PAYS-BAS, NL;
(791) UNILEVER SLOVENSKO, spol. s. r. o., Cintorínka 7, 810 00 Bratislava, SK;
Druh licencie: zmluvná nevýlučná
Dátum uzavretia licenčnej zmluvy: 19.05.2003
(580) 12.09.2003

(111) MOZ 520087

(732) UNILEVER N. V., Weena 455, Rotterdam, NL-3013 AL, PAYS-BAS, NL;
(791) UNILEVER SLOVENSKO, spol. s. r. o., Cintorínka 7, 810 00 Bratislava, SK;
Druh licencie: zmluvná nevýlučná
Dátum uzavretia licenčnej zmluvy: 19.05.2003
(580) 12.09.2003

(111) MOZ 282711

(732) UNILEVER N. V., Weena 455, Rotterdam, NL-3013 AL, PAYS-BAS, NL;
(791) UNILEVER SLOVENSKO, spol. s. r. o., Cintorínka 7, 810 00 Bratislava, SK;
Druh licencie: zmluvná nevýlučná
Dátum uzavretia licenčnej zmluvy: 19.05.2003
(580) 12.09.2003

(111) MOZ 358295

(732) UNILEVER N. V., Weena 455, Rotterdam, NL-3013 AL, PAYS-BAS, NL;
(791) UNILEVER SLOVENSKO, spol. s. r. o., Cintorínka 7, 810 00 Bratislava, SK;
Druh licencie: zmluvná nevýlučná
Dátum uzavretia licenčnej zmluvy: 19.05.2003
(580) 12.09.2003

(111) MOZ 628637

(732) UNILEVER N. V., Weena 455, Rotterdam, NL-3013 AL, PAYS-BAS, NL;
(791) UNILEVER SLOVENSKO, spol. s. r. o., Cintorínka 7, 810 00 Bratislava, SK;
Druh licencie: zmluvná nevýlučná
Dátum uzavretia licenčnej zmluvy: 19.05.2003
(580) 12.09.2003

(111) MOZ 665148

(732) UNILEVER N. V., Weena 455, Rotterdam, NL-3013 AL, PAYS-BAS, NL;
(791) UNILEVER SLOVENSKO, spol. s. r. o., Cintorínka 7, 810 00 Bratislava, SK;
Druh licencie: zmluvná nevýlučná
Dátum uzavretia licenčnej zmluvy: 19.05.2003
(580) 12.09.2003

(111) MOZ 671697

(732) UNILEVER N. V., Weena 455, Rotterdam, NL-3013 AL, PAYS-BAS, NL;
(791) UNILEVER SLOVENSKO, spol. s. r. o., Cintorínka 7, 810 00 Bratislava, SK;
Druh licencie: zmluvná nevýlučná
Dátum uzavretia licenčnej zmluvy: 19.05.2003
(580) 12.09.2003

(111) MOZ 685057

(732) UNILEVER N. V., Weena 455, Rotterdam, NL-3013 AL, PAYS-BAS, NL;
(791) UNILEVER SLOVENSKO, spol. s. r. o., Cintorínka 7, 810 00 Bratislava, SK;
Druh licencie: zmluvná nevýlučná
Dátum uzavretia licenčnej zmluvy: 19.05.2003
(580) 12.09.2003

(111) MOZ 686826

(732) UNILEVER N. V., Weena 455, Rotterdam, NL-3013 AL, PAYS-BAS, NL;
(791) UNILEVER SLOVENSKO, spol. s. r. o., Cintorínka 7, 810 00 Bratislava, SK;
Druh licencie: zmluvná nevýlučná
Dátum uzavretia licenčnej zmluvy: 19.05.2003
(580) 12.09.2003

(111) MOZ 690538

(732) UNILEVER N. V., Weena 455, Rotterdam, NL-3013 AL, PAYS-BAS, NL;
(791) UNILEVER SLOVENSKO, spol. s. r. o., Cintorínka 7, 810 00 Bratislava, SK;
Druh licencie: zmluvná nevýlučná
Dátum uzavretia licenčnej zmluvy: 19.05.2003
(580) 12.09.2003

(111) MOZ 691913

(732) UNILEVER N. V., Weena 455, Rotterdam, NL-3013 AL, PAYS-BAS, NL;
(791) UNILEVER SLOVENSKO, spol. s. r. o., Cintorínka 7, 810 00 Bratislava, SK;
Druh licencie: zmluvná nevýlučná
Dátum uzavretia licenčnej zmluvy: 19.05.2003
(580) 12.09.2003

(111) MOZ 695233

(732) UNILEVER N. V., Weena 455, Rotterdam, NL-3013 AL, PAYS-BAS, NL;
(791) UNILEVER SLOVENSKO, spol. s. r. o., Cintorínka 7, 810 00 Bratislava, SK;
Druh licencie: zmluvná nevýlučná
Dátum uzavretia licenčnej zmluvy: 19.05.2003
(580) 12.09.2003

(111) MOZ 709480

(732) UNILEVER N. V., Weena 455, Rotterdam, NL-3013 AL, PAYS-BAS, NL;
(791) UNILEVER SLOVENSKO, spol. s. r. o., Cintorínka 7, 810 00 Bratislava, SK;
Druh licencie: zmluvná nevýlučná
Dátum uzavretia licenčnej zmluvy: 19.05.2003
(580) 12.09.2003

(111) MOZ 727946

(732) UNILEVER N. V., Weena 455, Rotterdam, NL-3013 AL, PAYS-BAS, NL;
(791) UNILEVER SLOVENSKO, spol. s. r. o., Cintorínka 7, 810 00 Bratislava, SK;
Druh licencie: zmluvná nevýlučná
Dátum uzavretia licenčnej zmluvy: 19.05.2003
(580) 12.09.2003

(111) MOZ 717575

(732) UNILEVER N. V., Weena 455, Rotterdam, NL-3013 AL, PAYS-BAS, NL;
(791) UNILEVER SLOVENSKO, spol. s. r. o., Cintorínka 7, 810 00 Bratislava, SK;
Druh licencie: zmluvná nevýlučná
Dátum uzavretia licenčnej zmluvy: 19.05.2003
(580) 12.09.2003

(111) MOZ 246233

(732) UNILEVER N. V., Weena 455, Rotterdam, NL-3013 AL, PAYS-BAS, NL;
(791) UNILEVER SLOVENSKO, spol. s. r. o., Cintorínka 7, 810 00 Bratislava, SK;
Druh licencie: zmluvná nevýlučná
Dátum uzavretia licenčnej zmluvy: 19.05.2003
(580) 12.09.2003

(111) MOZ 685040

(732) UNILEVER N. V., Weena 455, Rotterdam, NL-3013 AL, PAYS-BAS, NL;
(791) UNILEVER SLOVENSKO, spol. s. r. o., Cintorínka 7, 810 00 Bratislava, SK;
Druh licencie: zmluvná nevýlučná
Dátum uzavretia licenčnej zmluvy: 19.05.2003
(580) 12.09.2003

(111) MOZ 622429

(732) UNILEVER N. V., Weena 455, Rotterdam, NL-3013 AL, PAYS-BAS, NL;
(791) UNILEVER SLOVENSKO, spol. s. r. o., Cintorínka 7, 810 00 Bratislava, SK;
Druh licencie: zmluvná nevýlučná
Dátum uzavretia licenčnej zmluvy: 19.05.2003
(580) 12.09.2003

(111) MOZ 672820

(732) UNILEVER N. V., Weena 455, Rotterdam, NL-3013 AL, PAYS-BAS, NL;
(791) UNILEVER SLOVENSKO, spol. s. r. o., Cintorínka 7, 810 00 Bratislava, SK;
Druh licencie: zmluvná nevýlučná
Dátum uzavretia licenčnej zmluvy: 19.05.2003
(580) 12.09.2003

(111) MOZ 672821

(732) UNILEVER N. V., Weena 455, Rotterdam, NL-3013 AL, PAYS-BAS, NL;
(791) UNILEVER SLOVENSKO, spol. s. r. o., Cintorínka 7, 810 00 Bratislava, SK;
Druh licencie: zmluvná nevýlučná
Dátum uzavretia licenčnej zmluvy: 19.05.2003
(580) 12.09.2003

(111) MOZ 673266

(732) UNILEVER N. V., Weena 455, Rotterdam, NL-3013 AL, PAYS-BAS, NL;
(791) UNILEVER SLOVENSKO, spol. s. r. o., Cintorínka 7, 810 00 Bratislava, SK;
Druh licencie: zmluvná nevýlučná
Dátum uzavretia licenčnej zmluvy: 19.05.2003
(580) 12.09.2003

(111) MOZ 673267

(732) UNILEVER N. V., Weena 455, Rotterdam, NL-3013 AL, PAYS-BAS, NL;
(791) UNILEVER SLOVENSKO, spol. s. r. o., Cintorínka 7, 810 00 Bratislava, SK;
Druh licencie: zmluvná nevýlučná
Dátum uzavretia licenčnej zmluvy: 19.05.2003
(580) 12.09.2003

(111) MOZ 697698

(732) UNILEVER N. V., Weena 455, Rotterdam, NL-3013 AL, PAYS-BAS, NL;
(791) UNILEVER SLOVENSKO, spol. s. r. o., Cintorínka 7, 810 00 Bratislava, SK;
Druh licencie: zmluvná nevýlučná
Dátum uzavretia licenčnej zmluvy: 19.05.2003
(580) 12.09.2003

(111) MOZ 759860

(732) UNILEVER N. V., Weena 455, Rotterdam, NL-3013 AL, PAYS-BAS, NL;
(791) UNILEVER SLOVENSKO, spol. s. r. o., Cintorínka 7, 810 00 Bratislava, SK;
Druh licencie: zmluvná nevýlučná
Dátum uzavretia licenčnej zmluvy: 19.05.2003
(580) 12.09.2003

(111) MOZ 407413

(732) UNILEVER N. V., Weena 455, Rotterdam, NL-3013 AL, PAYS-BAS, NL;
(791) UNILEVER SLOVENSKO, spol. s. r. o., Cintorínka 7, 810 00 Bratislava, SK;
Druh licencie: zmluvná nevýlučná
Dátum uzavretia licenčnej zmluvy: 19.05.2003
(580) 12.09.2003

(111) MOZ 612356

(732) UNILEVER N. V., Weena 455, Rotterdam, NL-3013 AL, PAYS-BAS, NL;
(791) UNILEVER SLOVENSKO, spol. s. r. o., Cintorínka 7, 810 00 Bratislava, SK;
Druh licencie: zmluvná nevýlučná
Dátum uzavretia licenčnej zmluvy: 19.05.2003
(580) 12.09.2003

(111) MOZ 621355

(732) UNILEVER N. V., Weena 455, Rotterdam, NL-3013 AL, PAYS-BAS, NL;
(791) UNILEVER SLOVENSKO, spol. s. r. o., Cintorínka 7, 810 00 Bratislava, SK;
Druh licencie: zmluvná nevýlučná
Dátum uzavretia licenčnej zmluvy: 19.05.2003
(580) 12.09.2003

(111) MOZ 740944

(732) UNILEVER N. V., Weena 455, Rotterdam, NL-3013 AL, PAYS-BAS, NL;
(791) UNILEVER SLOVENSKO, spol. s. r. o., Cintorínka 7, 810 00 Bratislava, SK;
Druh licencie: zmluvná nevýlučná
Dátum uzavretia licenčnej zmluvy: 19.05.2003
(580) 12.09.2003

(111) MOZ 770802

(732) UNILEVER N. V., Weena 455, Rotterdam, NL-3013 AL, PAYS-BAS, NL;
(791) UNILEVER SLOVENSKO, spol. s. r. o., Cintorínka 7, 810 00 Bratislava, SK;
Druh licencie: zmluvná nevýlučná
Dátum uzavretia licenčnej zmluvy: 19.05.2003
(580) 12.09.2003

(111) MOZ 148724

(732) UNILEVER N. V., Weena 455, Rotterdam, NL-3013 AL, PAYS-BAS, NL;
(791) UNILEVER SLOVENSKO, spol. s r. o., Cintorínka 7, 810 00 Bratislava, SK;
Druh licencie: zmluvná nevýlučná
Dátum uzavretia licenčnej zmluvy: 19.05.2003
(580) 12.09.2003

(111) MOZ 148725

(732) UNILEVER N. V., Weena 455, Rotterdam, NL-3013 AL, PAYS-BAS, NL;
(791) UNILEVER SLOVENSKO, spol. s r. o., Cintorínka 7, 810 00 Bratislava, SK;
Druh licencie: zmluvná nevýlučná
Dátum uzavretia licenčnej zmluvy: 19.05.2003
(580) 12.09.2003

(111) MOZ 148726

(732) UNILEVER N. V., Weena 455, Rotterdam, NL-3013 AL, PAYS-BAS, NL;
(791) UNILEVER SLOVENSKO, spol. s r. o., Cintorínka 7, 810 00 Bratislava, SK;
Druh licencie: zmluvná nevýlučná
Dátum uzavretia licenčnej zmluvy: 19.05.2003
(580) 12.09.2003

(111) MOZ 653501

(732) UNILEVER N. V., Weena 455, Rotterdam, NL-3013 AL, PAYS-BAS, NL;
(791) UNILEVER SLOVENSKO, spol. s r. o., Cintorínka 7, 810 00 Bratislava, SK;
Druh licencie: zmluvná nevýlučná
Dátum uzavretia licenčnej zmluvy: 19.05.2003
(580) 12.09.2003

(111) MOZ 635358

(732) UNILEVER N. V., Weena 455, Rotterdam, NL-3013 AL, PAYS-BAS, NL;
(791) UNILEVER SLOVENSKO, spol. s r. o., Cintorínka 7, 810 00 Bratislava, SK;
Druh licencie: zmluvná nevýlučná
Dátum uzavretia licenčnej zmluvy: 19.05.2003
(580) 12.09.2003

(111) MOZ 699851

(732) UNILEVER N. V., Weena 455, Rotterdam, NL-3013 AL, PAYS-BAS, NL;
(791) UNILEVER SLOVENSKO, spol. s r. o., Cintorínka 7, 810 00 Bratislava, SK;
Druh licencie: zmluvná nevýlučná
Dátum uzavretia licenčnej zmluvy: 19.05.2003
(580) 12.09.2003

(111) MOZ 767155

(732) UNILEVER N. V., Weena 455, Rotterdam, NL-3013 AL, PAYS-BAS, NL;
(791) UNILEVER SLOVENSKO, spol. s r. o., Cintorínka 7, 810 00 Bratislava, SK;
Druh licencie: zmluvná nevýlučná
Dátum uzavretia licenčnej zmluvy: 19.05.2003
(580) 12.09.2003

(111) MOZ 735752

(732) UNILEVER N. V., Weena 455, Rotterdam, NL-3013 AL, PAYS-BAS, NL;
(791) UNILEVER SLOVENSKO, spol. s r. o., Cintorínka 7, 810 00 Bratislava, SK;
Druh licencie: zmluvná nevýlučná
Dátum uzavretia licenčnej zmluvy: 19.05.2003
(580) 12.09.2003

(111) MOZ 457259

(732) UNILEVER N. V., Weena 455, Rotterdam, NL-3013 AL, PAYS-BAS, NL;
(791) UNILEVER SLOVENSKO, spol. s r. o., Cintorínka 7, 810 00 Bratislava, SK;
Druh licencie: zmluvná nevýlučná
Dátum uzavretia licenčnej zmluvy: 19.05.2003
(580) 12.09.2003

(111) MOZ 611025

(732) UNILEVER N. V., Weena 455, Rotterdam, NL-3013 AL, PAYS-BAS, NL;
(791) UNILEVER SLOVENSKO, spol. s r. o., Cintorínka 7, 810 00 Bratislava, SK;
Druh licencie: zmluvná nevýlučná
Dátum uzavretia licenčnej zmluvy: 19.05.2003
(580) 12.09.2003

(111) MOZ 696773

(732) UNILEVER N. V., Weena 455, Rotterdam, NL-3013 AL, PAYS-BAS, NL;
(791) UNILEVER SLOVENSKO, spol. s r. o., Cintorínka 7, 810 00 Bratislava, SK;
Druh licencie: zmluvná nevýlučná
Dátum uzavretia licenčnej zmluvy: 19.05.2003
(580) 12.09.2003

(111) MOZ 768076

(732) UNILEVER N. V., Weena 455, Rotterdam, NL-3013 AL, PAYS-BAS, NL;
(791) UNILEVER SLOVENSKO, spol. s r. o., Cintorínka 7, 810 00 Bratislava, SK;
Druh licencie: zmluvná nevýlučná
Dátum uzavretia licenčnej zmluvy: 19.05.2003
(580) 12.09.2003

(111) MOZ 225548

(732) UNILEVER N. V., Weena 455, Rotterdam, NL-3013 AL, PAYS-BAS, NL;
(791) UNILEVER SLOVENSKO, spol. s r. o., Cintorínka 7, 810 00 Bratislava, SK;
Druh licencie: zmluvná nevýlučná
Dátum uzavretia licenčnej zmluvy: 19.05.2003
(580) 12.09.2003

(111) MOZ 534964

(732) UNILEVER N. V., Weena 455, Rotterdam, NL-3013 AL, PAYS-BAS, NL;
(791) UNILEVER SLOVENSKO, spol. s r. o., Cintorínka 7, 810 00 Bratislava, SK;
Druh licencie: zmluvná nevýlučná
Dátum uzavretia licenčnej zmluvy: 19.05.2003
(580) 12.09.2003

(111) MOZ 691402

(732) UNILEVER N. V., Weena 455, Rotterdam, NL-3013 AL, PAYS-BAS, NL;
(791) UNILEVER SLOVENSKO, spol. s r. o., Cintorínka 7, 810 00 Bratislava, SK;
Druh licencie: zmluvná nevýlučná
Dátum uzavretia licenčnej zmluvy: 19.05.2003
(580) 12.09.2003

(111) MOZ 691403

(732) UNILEVER N. V., Weena 455, Rotterdam, NL-3013 AL, PAYS-BAS, NL;
(791) UNILEVER SLOVENSKO, spol. s r. o., Cintorínka 7, 810 00 Bratislava, SK;
Druh licencie: zmluvná nevýlučná
Dátum uzavretia licenčnej zmluvy: 19.05.2003
(580) 12.09.2003

(111) MOZ 691404

(732) UNILEVER N. V., Weena 455, Rotterdam, NL-3013 AL, PAYS-BAS, NL;
(791) UNILEVER SLOVENSKO, spol. s r. o., Cintorínka 7, 810 00 Bratislava, SK;
Druh licencie: zmluvná nevýlučná
Dátum uzavretia licenčnej zmluvy: 19.05.2003
(580) 12.09.2003

(111) MOZ 691405

(732) UNILEVER N. V., Weena 455, Rotterdam, NL-3013 AL, PAYS-BAS, NL;
(791) UNILEVER SLOVENSKO, spol. s r. o., Cintorínka 7, 810 00 Bratislava, SK;
Druh licencie: zmluvná nevýlučná
Dátum uzavretia licenčnej zmluvy: 19.05.2003
(580) 12.09.2003

(111) MOZ 271632

(732) UNILEVER N. V., Weena 455, Rotterdam, NL-3013 AL, PAYS-BAS, NL;
(791) UNILEVER SLOVENSKO, spol. s r. o., Cintorínka 7, 810 00 Bratislava, SK;
Druh licencie: zmluvná nevýlučná
Dátum uzavretia licenčnej zmluvy: 19.05.2003
(580) 12.09.2003

(111) MOZ 313767

(732) UNILEVER N. V., Weena 455, Rotterdam, NL-3013 AL, PAYS-BAS, NL;
(791) UNILEVER SLOVENSKO, spol. s r. o., Cintorínka 7, 810 00 Bratislava, SK;
Druh licencie: zmluvná nevýlučná
Dátum uzavretia licenčnej zmluvy: 19.05.2003
(580) 12.09.2003

(111) MOZ 386961

(732) UNILEVER N. V., Weena 455, Rotterdam, NL-3013 AL, PAYS-BAS, NL;
(791) UNILEVER SLOVENSKO, spol. s r. o., Cintorínka 7, 810 00 Bratislava, SK;
Druh licencie: zmluvná nevýlučná
Dátum uzavretia licenčnej zmluvy: 19.05.2003
(580) 12.09.2003

(111) MOZ 415551

(732) UNILEVER N. V., Weena 455, Rotterdam, NL-3013 AL, PAYS-BAS, NL;
(791) UNILEVER SLOVENSKO, spol. s r. o., Cintorínka 7, 810 00 Bratislava, SK;
Druh licencie: zmluvná nevýlučná
Dátum uzavretia licenčnej zmluvy: 19.05.2003
(580) 12.09.2003

(111) MOZ 624665

(732) UNILEVER N. V., Weena 455, Rotterdam, NL-3013 AL, PAYS-BAS, NL;
(791) UNILEVER SLOVENSKO, spol. s r. o., Cintorínka 7, 810 00 Bratislava, SK;
Druh licencie: zmluvná nevýlučná
Dátum uzavretia licenčnej zmluvy: 19.05.2003
(580) 12.09.2003

(111) MOZ 660705

(732) UNILEVER N. V., Weena 455, Rotterdam, NL-3013 AL, PAYS-BAS, NL;
(791) UNILEVER SLOVENSKO, spol. s r. o., Cintorínka 7, 810 00 Bratislava, SK;
Druh licencie: zmluvná nevýlučná
Dátum uzavretia licenčnej zmluvy: 19.05.2003
(580) 12.09.2003

(111) MOZ 699935

(732) UNILEVER N. V., Weena 455, Rotterdam, NL-3013 AL, PAYS-BAS, NL;
(791) UNILEVER SLOVENSKO, spol. s r. o., Cintorínka 7, 810 00 Bratislava, SK;
Druh licencie: zmluvná nevýlučná
Dátum uzavretia licenčnej zmluvy: 19.05.2003
(580) 12.09.2003

(111) MOZ 666822

(732) UNILEVER N. V., Weena 455, Rotterdam, NL-3013 AL, PAYS-BAS, NL;
(791) UNILEVER SLOVENSKO, spol. s r. o., Cintorínka 7, 810 00 Bratislava, SK;
Druh licencie: zmluvná nevýlučná
Dátum uzavretia licenčnej zmluvy: 19.05.2003
(580) 12.09.2003

(111) MOZ 662319

(732) UNILEVER N. V., Weena 455, Rotterdam, NL-3013 AL, PAYS-BAS, NL;
(791) UNILEVER SLOVENSKO, spol. s r. o., Cintorínka 7, 810 00 Bratislava, SK;
Druh licencie: zmluvná nevýlučná
Dátum uzavretia licenčnej zmluvy: 19.05.2003
(580) 12.09.2003

(111) MOZ 684033

(732) UNILEVER N. V., Weena 455, Rotterdam, NL-3013 AL, PAYS-BAS, NL;
(791) UNILEVER SLOVENSKO, spol. s r. o., Cintorínka 7, 810 00 Bratislava, SK;
Druh licencie: zmluvná nevýlučná
Dátum uzavretia licenčnej zmluvy: 19.05.2003
(580) 12.09.2003

(111) MOZ 712979

(732) UNILEVER N. V., Weena 455, Rotterdam, NL-3013 AL, PAYS-BAS, NL;
(791) UNILEVER SLOVENSKO, spol. s. r. o., Cintorínka 7, 810 00 Bratislava, SK;
Druh licencie: zmluvná nevýlučná
Dátum uzavretia licenčnej zmluvy: 19.05.2003
(580) 12.09.2003

(111) MOZ 744008

(732) UNILEVER N. V., Weena 455, Rotterdam, NL-3013 AL, PAYS-BAS, NL;
(791) UNILEVER SLOVENSKO, spol. s. r. o., Cintorínka 7, 810 00 Bratislava, SK;
Druh licencie: zmluvná nevýlučná
Dátum uzavretia licenčnej zmluvy: 19.05.2003
(580) 12.09.2003

(111) MOZ 707075

(732) UNILEVER N. V., Weena 455, Rotterdam, NL-3013 AL, PAYS-BAS, NL;
(791) UNILEVER SLOVENSKO, spol. s. r. o., Cintorínka 7, 810 00 Bratislava, SK;
Druh licencie: zmluvná nevýlučná
Dátum uzavretia licenčnej zmluvy: 19.05.2003
(580) 12.09.2003

(111) MOZ 554029

(732) UNILEVER N. V., Weena 455, Rotterdam, NL-3013 AL, PAYS-BAS, NL;
(791) UNILEVER SLOVENSKO, spol. s. r. o., Cintorínka 7, 810 00 Bratislava, SK;
Druh licencie: zmluvná nevýlučná
Dátum uzavretia licenčnej zmluvy: 19.05.2003
(580) 12.09.2003

(111) MOZ 554706

(732) UNILEVER N. V., Weena 455, Rotterdam, NL-3013 AL, PAYS-BAS, NL;
(791) UNILEVER SLOVENSKO, spol. s. r. o., Cintorínka 7, 810 00 Bratislava, SK;
Druh licencie: zmluvná nevýlučná
Dátum uzavretia licenčnej zmluvy: 19.05.2003
(580) 12.09.2003

(111) MOZ 528354

(732) UNILEVER N. V., Weena 455, Rotterdam, NL-3013 AL, PAYS-BAS, NL;
(791) UNILEVER SLOVENSKO, spol. s. r. o., Cintorínka 7, 810 00 Bratislava, SK;
Druh licencie: zmluvná nevýlučná
Dátum uzavretia licenčnej zmluvy: 19.05.2003
(580) 12.09.2003

(111) MOZ 709479

(732) UNILEVER N. V., Weena 455, Rotterdam, NL-3013 AL, PAYS-BAS, NL;
(791) UNILEVER SLOVENSKO, spol. s. r. o., Cintorínka 7, 810 00 Bratislava, SK;
Druh licencie: zmluvná nevýlučná
Dátum uzavretia licenčnej zmluvy: 19.05.2003
(580) 12.09.2003

(111) MOZ 595081

(732) UNILEVER N. V., Weena 455, Rotterdam, NL-3013 AL, PAYS-BAS, NL;
(791) UNILEVER SLOVENSKO, spol. s. r. o., Cintorínka 7, 810 00 Bratislava, SK;
Druh licencie: zmluvná nevýlučná
Dátum uzavretia licenčnej zmluvy: 19.05.2003
(580) 12.09.2003

(111) MOZ 707408

(732) UNILEVER N. V., Weena 455, Rotterdam, NL-3013 AL, PAYS-BAS, NL;
(791) UNILEVER SLOVENSKO, spol. s. r. o., Cintorínka 7, 810 00 Bratislava, SK;
Druh licencie: zmluvná nevýlučná
Dátum uzavretia licenčnej zmluvy: 19.05.2003
(580) 12.09.2003

(111) MOZ 761963

(732) UNILEVER N. V., Weena 455, Rotterdam, NL-3013 AL, PAYS-BAS, NL;
(791) UNILEVER SLOVENSKO, spol. s. r. o., Cintorínka 7, 810 00 Bratislava, SK;
Druh licencie: zmluvná nevýlučná
Dátum uzavretia licenčnej zmluvy: 19.05.2003
(580) 12.09.2003

(111) MOZ 585533

(732) UNILEVER N. V., Weena 455, Rotterdam, NL-3013 AL, PAYS-BAS, NL;
(791) UNILEVER SLOVENSKO, spol. s. r. o., Cintorínka 7, 810 00 Bratislava, SK;
Druh licencie: zmluvná nevýlučná
Dátum uzavretia licenčnej zmluvy: 19.05.2003
(580) 12.09.2003

(111) MOZ 624471

(732) UNILEVER N. V., Weena 455, Rotterdam, NL-3013 AL, PAYS-BAS, NL;
(791) UNILEVER SLOVENSKO, spol. s. r. o., Cintorínka 7, 810 00 Bratislava, SK;
Druh licencie: zmluvná nevýlučná
Dátum uzavretia licenčnej zmluvy: 19.05.2003
(580) 12.09.2003

(111) MOZ 723389

(732) UNILEVER N. V., Weena 455, Rotterdam, NL-3013 AL, PAYS-BAS, NL;
(791) UNILEVER SLOVENSKO, spol. s. r. o., Cintorínka 7, 810 00 Bratislava, SK;
Druh licencie: zmluvná nevýlučná
Dátum uzavretia licenčnej zmluvy: 19.05.2003
(580) 12.09.2003

(111) MOZ 595303

(732) UNILEVER N. V., Weena 455, Rotterdam, NL-3013 AL, PAYS-BAS, NL;
(791) UNILEVER SLOVENSKO, spol. s. r. o., Cintorínka 7, 810 00 Bratislava, SK;
Druh licencie: zmluvná nevýlučná
Dátum uzavretia licenčnej zmluvy: 19.05.2003
(580) 12.09.2003

(111) MOZ 726152

(732) UNILEVER N. V., Weena 455, Rotterdam, NL-3013 AL, PAYS-BAS, NL;

(791) UNILEVER SLOVENSKO, spol. s. r. o., Cintorínka 7, 810 00 Bratislava, SK;

Druh licencie: zmluvná nevýlučná

Dátum uzavretia licenčnej zmluvy: 19.05.2003

(580) 12.09.2003

(111) MOZ 7263881

(732) UNILEVER N. V., Weena 455, Rotterdam, NL-3013 AL, PAYS-BAS, NL;

(791) UNILEVER SLOVENSKO, spol. s. r. o., Cintorínka 7, 810 00 Bratislava, SK;

Druh licencie: zmluvná nevýlučná

Dátum uzavretia licenčnej zmluvy: 19.05.2003

(580) 12.09.2003

(111) MOZ 586106

(732) UNILEVER N. V., Weena 455, Rotterdam, NL-3013 AL, PAYS-BAS, NL;

(791) UNILEVER SLOVENSKO, spol. s. r. o., Cintorínka 7, 810 00 Bratislava, SK;

Druh licencie: zmluvná nevýlučná

Dátum uzavretia licenčnej zmluvy: 19.05.2003

(580) 12.09.2003

(111) MOZ 595082

(732) UNILEVER N. V., Weena 455, Rotterdam, NL-3013 AL, PAYS-BAS, NL;

(791) UNILEVER SLOVENSKO, spol. s. r. o., Cintorínka 7, 810 00 Bratislava, SK;

Druh licencie: zmluvná nevýlučná

Dátum uzavretia licenčnej zmluvy: 19.05.2003

(580) 12.09.2003

(111) MOZ 506152

(732) UNILEVER N. V., Weena 455, Rotterdam, NL-3013 AL, PAYS-BAS, NL;

(791) UNILEVER SLOVENSKO, spol. s. r. o., Cintorínka 7, 810 00 Bratislava, SK;

Druh licencie: zmluvná nevýlučná

Dátum uzavretia licenčnej zmluvy: 19.05.2003

(580) 12.09.2003

(111) MOZ 626016

(732) UNILEVER N. V., Weena 455, Rotterdam, NL-3013 AL, PAYS-BAS, NL;

(791) UNILEVER SLOVENSKO, spol. s. r. o., Cintorínka 7, 810 00 Bratislava, SK;

Druh licencie: zmluvná nevýlučná

Dátum uzavretia licenčnej zmluvy: 19.05.2003

(580) 12.09.2003

(111) MOZ 704334

(732) UNILEVER N. V., Weena 455, Rotterdam, NL-3013 AL, PAYS-BAS, NL;

(791) UNILEVER SLOVENSKO, spol. s. r. o., Cintorínka 7, 810 00 Bratislava, SK;

Druh licencie: zmluvná nevýlučná

Dátum uzavretia licenčnej zmluvy: 19.05.2003

(580) 12.09.2003

(111) MOZ 574799

(732) UNILEVER N. V., Weena 455, Rotterdam, NL-3013 AL, PAYS-BAS, NL;

(791) UNILEVER SLOVENSKO, spol. s. r. o., Cintorínka 7, 810 00 Bratislava, SK;

Druh licencie: zmluvná nevýlučná

Dátum uzavretia licenčnej zmluvy: 19.05.2003

(580) 12.09.2003

(111) MOZ 704209

(732) UNILEVER N. V., Weena 455, Rotterdam, NL-3013 AL, PAYS-BAS, NL;

(791) UNILEVER SLOVENSKO, spol. s. r. o., Cintorínka 7, 810 00 Bratislava, SK;

Druh licencie: zmluvná nevýlučná

Dátum uzavretia licenčnej zmluvy: 19.05.2003

(580) 12.09.2003

(111) MOZ 526630

(732) UNILEVER N. V., Weena 455, Rotterdam, NL-3013 AL, PAYS-BAS, NL;

(791) UNILEVER SLOVENSKO, spol. s. r. o., Cintorínka 7, 810 00 Bratislava, SK;

Druh licencie: zmluvná nevýlučná

Dátum uzavretia licenčnej zmluvy: 19.05.2003

(580) 12.09.2003

(111) MOZ 730858

(732) UNILEVER N. V., Weena 455, Rotterdam, NL-3013 AL, PAYS-BAS, NL;

(791) UNILEVER SLOVENSKO, spol. s. r. o., Cintorínka 7, 810 00 Bratislava, SK;

Druh licencie: zmluvná nevýlučná

Dátum uzavretia licenčnej zmluvy: 19.05.2003

(580) 12.09.2003

(111) MOZ 730860

(732) UNILEVER N. V., Weena 455, Rotterdam, NL-3013 AL, PAYS-BAS, NL;

(791) UNILEVER SLOVENSKO, spol. s. r. o., Cintorínka 7, 810 00 Bratislava, SK;

Druh licencie: zmluvná nevýlučná

Dátum uzavretia licenčnej zmluvy: 19.05.2003

(580) 12.09.2003

(111) MOZ 731596

(732) UNILEVER N. V., Weena 455, Rotterdam, NL-3013 AL, PAYS-BAS, NL;

(791) UNILEVER SLOVENSKO, spol. s. r. o., Cintorínka 7, 810 00 Bratislava, SK;

Druh licencie: zmluvná nevýlučná

Dátum uzavretia licenčnej zmluvy: 19.05.2003

(580) 12.09.2003

(111) MOZ 699791

(732) UNILEVER N. V., Weena 455, Rotterdam, NL-3013 AL, PAYS-BAS, NL;

(791) UNILEVER SLOVENSKO, spol. s. r. o., Cintorínka 7, 810 00 Bratislava, SK;

Druh licencie: zmluvná nevýlučná

Dátum uzavretia licenčnej zmluvy: 19.05.2003

(580) 12.09.2003

(111) MOZ 699790

(732) UNILEVER N. V., Weena 455, Rotterdam, NL-3013 AL, PAYS-BAS, NL;
(791) UNILEVER SLOVENSKO, spol. s. r. o., Cintorínka 7, 810 00 Bratislava, SK;
Druh licencie: zmluvná nevýlučná
Dátum uzavretia licenčnej zmluvy: 19.05.2003
(580) 12.09.2003

(111) MOZ 690391

(732) UNILEVER N. V., Weena 455, Rotterdam, NL-3013 AL, PAYS-BAS, NL;
(791) UNILEVER SLOVENSKO, spol. s. r. o., Cintorínka 7, 810 00 Bratislava, SK;
Druh licencie: zmluvná nevýlučná
Dátum uzavretia licenčnej zmluvy: 19.05.2003
(580) 12.09.2003

(111) MOZ 690958

(732) UNILEVER N. V., Weena 455, Rotterdam, NL-3013 AL, PAYS-BAS, NL;
(791) UNILEVER SLOVENSKO, spol. s. r. o., Cintorínka 7, 810 00 Bratislava, SK;
Druh licencie: zmluvná nevýlučná
Dátum uzavretia licenčnej zmluvy: 19.05.2003
(580) 12.09.2003

(111) MOZ 710239

(732) UNILEVER N. V., Weena 455, Rotterdam, NL-3013 AL, PAYS-BAS, NL;
(791) UNILEVER SLOVENSKO, spol. s. r. o., Cintorínka 7, 810 00 Bratislava, SK;
Druh licencie: zmluvná nevýlučná
Dátum uzavretia licenčnej zmluvy: 19.05.2003
(580) 12.09.2003

(111) MOZ 570008

(732) UNILEVER N. V., Weena 455, Rotterdam, NL-3013 AL, PAYS-BAS, NL;
(791) UNILEVER SLOVENSKO, spol. s. r. o., Cintorínka 7, 810 00 Bratislava, SK;
Druh licencie: zmluvná nevýlučná
Dátum uzavretia licenčnej zmluvy: 19.05.2003
(580) 12.09.2003

(111) MOZ 673532

(732) UNILEVER N. V., Weena 455, Rotterdam, NL-3013 AL, PAYS-BAS, NL;
(791) UNILEVER SLOVENSKO, spol. s. r. o., Cintorínka 7, 810 00 Bratislava, SK;
Druh licencie: zmluvná nevýlučná
Dátum uzavretia licenčnej zmluvy: 19.05.2003
(580) 12.09.2003

(111) MOZ 683771

(732) UNILEVER N. V., Weena 455, Rotterdam, NL-3013 AL, PAYS-BAS, NL;
(791) UNILEVER SLOVENSKO, spol. s. r. o., Cintorínka 7, 810 00 Bratislava, SK;
Druh licencie: zmluvná nevýlučná
Dátum uzavretia licenčnej zmluvy: 19.05.2003
(580) 12.09.2003

(111) MOZ 160426

(732) UNILEVER N. V., Weena 455, Rotterdam, NL-3013 AL, PAYS-BAS, NL;
(791) UNILEVER SLOVENSKO, spol. s. r. o., Cintorínka 7, 810 00 Bratislava, SK;
Druh licencie: zmluvná nevýlučná
Dátum uzavretia licenčnej zmluvy: 19.05.2003
(580) 12.09.2003

(111) MOZ 258146

(732) UNILEVER N. V., Weena 455, Rotterdam, NL-3013 AL, PAYS-BAS, NL;
(791) UNILEVER SLOVENSKO, spol. s. r. o., Cintorínka 7, 810 00 Bratislava, SK;
Druh licencie: zmluvná nevýlučná
Dátum uzavretia licenčnej zmluvy: 19.05.2003
(580) 12.09.2003

(111) MOZ 666823

(732) UNILEVER N. V., Weena 455, Rotterdam, NL-3013 AL, PAYS-BAS, NL;
(791) UNILEVER SLOVENSKO, spol. s. r. o., Cintorínka 7, 810 00 Bratislava, SK;
Druh licencie: zmluvná nevýlučná
Dátum uzavretia licenčnej zmluvy: 19.05.2003
(580) 12.09.2003

(111) MOZ 666824

(732) UNILEVER N. V., Weena 455, Rotterdam, NL-3013 AL, PAYS-BAS, NL;
(791) UNILEVER SLOVENSKO, spol. s. r. o., Cintorínka 7, 810 00 Bratislava, SK;
Druh licencie: zmluvná nevýlučná
Dátum uzavretia licenčnej zmluvy: 19.05.2003
(580) 12.09.2003

(111) MOZ 704034

(732) UNILEVER N. V., Weena 455, Rotterdam, NL-3013 AL, PAYS-BAS, NL;
(791) UNILEVER SLOVENSKO, spol. s. r. o., Cintorínka 7, 810 00 Bratislava, SK;
Druh licencie: zmluvná nevýlučná
Dátum uzavretia licenčnej zmluvy: 19.05.2003
(580) 12.09.2003

(111) MOZ 686229

(732) UNILEVER N. V., Weena 455, Rotterdam, NL-3013 AL, PAYS-BAS, NL;
(791) UNILEVER SLOVENSKO, spol. s. r. o., Cintorínka 7, 810 00 Bratislava, SK;
Druh licencie: zmluvná nevýlučná
Dátum uzavretia licenčnej zmluvy: 19.05.2003
(580) 12.09.2003

(111) MOZ 705944

(732) UNILEVER N. V., Weena 455, Rotterdam, NL-3013 AL, PAYS-BAS, NL;
(791) UNILEVER SLOVENSKO, spol. s. r. o., Cintorínka 7, 810 00 Bratislava, SK;
Druh licencie: zmluvná nevýlučná
Dátum uzavretia licenčnej zmluvy: 19.05.2003
(580) 12.09.2003

(111) MOZ 284797

(732) UNILEVER N. V., Weena 455, Rotterdam, NL-3013 AL, PAYS-BAS, NL;
(791) UNILEVER SLOVENSKO, spol. s. r. o., Cintorínka 7, 810 00 Bratislava, SK;
Druh licencie: zmluvná nevýlučná
Dátum uzavretia licenčnej zmluvy: 19.05.2003
(580) 12.09.2003

(111) MOZ 602065

(732) UNILEVER N. V., Weena 455, Rotterdam, NL-3013 AL, PAYS-BAS, NL;
(791) UNILEVER SLOVENSKO, spol. s. r. o., Cintorínka 7, 810 00 Bratislava, SK;
Druh licencie: zmluvná nevýlučná
Dátum uzavretia licenčnej zmluvy: 19.05.2003
(580) 12.09.2003

(111) MOZ 621237

(732) UNILEVER N. V., Weena 455, Rotterdam, NL-3013 AL, PAYS-BAS, NL;
(791) UNILEVER SLOVENSKO, spol. s. r. o., Cintorínka 7, 810 00 Bratislava, SK;
Druh licencie: zmluvná nevýlučná
Dátum uzavretia licenčnej zmluvy: 19.05.2003
(580) 12.09.2003

(111) MOZ 733519

(732) UNILEVER N. V., Weena 455, Rotterdam, NL-3013 AL, PAYS-BAS, NL;
(791) UNILEVER SLOVENSKO, spol. s. r. o., Cintorínka 7, 810 00 Bratislava, SK;
Druh licencie: zmluvná nevýlučná
Dátum uzavretia licenčnej zmluvy: 19.05.2003
(580) 12.09.2003

(111) MOZ 580041

(732) UNILEVER N. V., Weena 455, Rotterdam, NL-3013 AL, PAYS-BAS, NL;
(791) UNILEVER SLOVENSKO, spol. s. r. o., Cintorínka 7, 810 00 Bratislava, SK;
Druh licencie: zmluvná nevýlučná
Dátum uzavretia licenčnej zmluvy: 19.05.2003
(580) 12.09.2003

(111) MOZ 726769

(732) UNILEVER N. V., Weena 455, Rotterdam, NL-3013 AL, PAYS-BAS, NL;
(791) UNILEVER SLOVENSKO, spol. s. r. o., Cintorínka 7, 810 00 Bratislava, SK;
Druh licencie: zmluvná nevýlučná
Dátum uzavretia licenčnej zmluvy: 19.05.2003
(580) 12.09.2003

(111) MOZ 635955

(732) UNILEVER N. V., Weena 455, Rotterdam, NL-3013 AL, PAYS-BAS, NL;
(791) UNILEVER SLOVENSKO, spol. s. r. o., Cintorínka 7, 810 00 Bratislava, SK;
Druh licencie: zmluvná nevýlučná
Dátum uzavretia licenčnej zmluvy: 19.05.2003
(580) 12.09.2003

(111) MOZ 680046

(732) UNILEVER N. V., Weena 455, Rotterdam, NL-3013 AL, PAYS-BAS, NL;
(791) UNILEVER SLOVENSKO, spol. s. r. o., Cintorínka 7, 810 00 Bratislava, SK;
Druh licencie: zmluvná nevýlučná
Dátum uzavretia licenčnej zmluvy: 19.05.2003
(580) 12.09.2003

(111) MOZ 680047

(732) UNILEVER N. V., Weena 455, Rotterdam, NL-3013 AL, PAYS-BAS, NL;
(791) UNILEVER SLOVENSKO, spol. s. r. o., Cintorínka 7, 810 00 Bratislava, SK;
Druh licencie: zmluvná nevýlučná
Dátum uzavretia licenčnej zmluvy: 19.05.2003
(580) 12.09.2003

(111) MOZ 706815

(732) UNILEVER N. V., Weena 455, Rotterdam, NL-3013 AL, PAYS-BAS, NL;
(791) UNILEVER SLOVENSKO, spol. s. r. o., Cintorínka 7, 810 00 Bratislava, SK;
Druh licencie: zmluvná nevýlučná
Dátum uzavretia licenčnej zmluvy: 19.05.2003
(580) 12.09.2003

(111) MOZ 615954

(732) UNILEVER N. V., Weena 455, Rotterdam, NL-3013 AL, PAYS-BAS, NL;
(791) UNILEVER SLOVENSKO, spol. s. r. o., Cintorínka 7, 810 00 Bratislava, SK;
Druh licencie: zmluvná nevýlučná
Dátum uzavretia licenčnej zmluvy: 19.05.2003
(580) 12.09.2003

(111) MOZ 201534

(732) UNILEVER N. V., Weena 455, Rotterdam, NL-3013 AL, PAYS-BAS, NL;
(791) UNILEVER SLOVENSKO, spol. s. r. o., Cintorínka 7, 810 00 Bratislava, SK;
Druh licencie: zmluvná nevýlučná
Dátum uzavretia licenčnej zmluvy: 19.05.2003
(580) 12.09.2003

(111) MOZ 164439

(732) UNILEVER N. V., Weena 455, Rotterdam, NL-3013 AL, PAYS-BAS, NL;
(791) UNILEVER SLOVENSKO, spol. s. r. o., Cintorínka 7, 810 00 Bratislava, SK;
Druh licencie: zmluvná nevýlučná
Dátum uzavretia licenčnej zmluvy: 19.05.2003
(580) 12.09.2003

(111) MOZ 604244

(732) UNILEVER N. V., Weena 455, Rotterdam, NL-3013 AL, PAYS-BAS, NL;
(791) UNILEVER SLOVENSKO, spol. s. r. o., Cintorínka 7, 810 00 Bratislava, SK;
Druh licencie: zmluvná nevýlučná
Dátum uzavretia licenčnej zmluvy: 19.05.2003
(580) 12.09.2003

(111) MOZ 736090

(732) UNILEVER N. V., Weena 455, Rotterdam, NL-3013 AL, PAYS-BAS, NL;
(791) UNILEVER SLOVENSKO, spol. s. r. o., Cintorínka 7, 810 00 Bratislava, SK;
Druh licencie: zmluvná nevýlučná
Dátum uzavretia licenčnej zmluvy: 19.05.2003
(580) 12.09.2003

(111) MOZ 736203

(732) UNILEVER N. V., Weena 455, Rotterdam, NL-3013 AL, PAYS-BAS, NL;
(791) UNILEVER SLOVENSKO, spol. s. r. o., Cintorínka 7, 810 00 Bratislava, SK;
Druh licencie: zmluvná nevýlučná
Dátum uzavretia licenčnej zmluvy: 19.05.2003
(580) 12.09.2003

(111) MOZ 161687

(732) UNILEVER N. V., Weena 455, Rotterdam, NL-3013 AL, PAYS-BAS, NL;
(791) UNILEVER SLOVENSKO, spol. s. r. o., Cintorínka 7, 810 00 Bratislava, SK;
Druh licencie: zmluvná nevýlučná
Dátum uzavretia licenčnej zmluvy: 19.05.2003
(580) 12.09.2003

(111) MOZ 595080

(732) UNILEVER N. V., Weena 455, Rotterdam, NL-3013 AL, PAYS-BAS, NL;
(791) UNILEVER SLOVENSKO, spol. s. r. o., Cintorínka 7, 810 00 Bratislava, SK;
Druh licencie: zmluvná nevýlučná
Dátum uzavretia licenčnej zmluvy: 19.05.2003
(580) 12.09.2003

(111) MOZ 757410

(732) UNILEVER N. V., Weena 455, Rotterdam, NL-3013 AL, PAYS-BAS, NL;
(791) UNILEVER SLOVENSKO, spol. s. r. o., Cintorínka 7, 810 00 Bratislava, SK;
Druh licencie: zmluvná nevýlučná
Dátum uzavretia licenčnej zmluvy: 19.05.2003
(580) 12.09.2003

(111) MOZ 757235

(732) UNILEVER N. V., Weena 455, Rotterdam, NL-3013 AL, PAYS-BAS, NL;
(791) UNILEVER SLOVENSKO, spol. s. r. o., Cintorínka 7, 810 00 Bratislava, SK;
Druh licencie: zmluvná nevýlučná
Dátum uzavretia licenčnej zmluvy: 19.05.2003
(580) 12.09.2003

(111) MOZ 288172

(732) UNILEVER N. V., Weena 455, Rotterdam, NL-3013 AL, PAYS-BAS, NL;
(791) UNILEVER SLOVENSKO, spol. s. r. o., Cintorínka 7, 810 00 Bratislava, SK;
Druh licencie: zmluvná nevýlučná
Dátum uzavretia licenčnej zmluvy: 19.05.2003
(580) 12.09.2003

(111) MOZ 770794

(732) UNILEVER N. V., Weena 455, Rotterdam, NL-3013 AL, PAYS-BAS, NL;
(791) UNILEVER SLOVENSKO, spol. s. r. o., Cintorínka 7, 810 00 Bratislava, SK;
Druh licencie: zmluvná nevýlučná
Dátum uzavretia licenčnej zmluvy: 19.05.2003
(580) 12.09.2003

(111) MOZ 770795

(732) UNILEVER N. V., Weena 455, Rotterdam, NL-3013 AL, PAYS-BAS, NL;
(791) UNILEVER SLOVENSKO, spol. s. r. o., Cintorínka 7, 810 00 Bratislava, SK;
Druh licencie: zmluvná nevýlučná
Dátum uzavretia licenčnej zmluvy: 19.05.2003
(580) 12.09.2003

(111) MOZ 700251

(732) UNILEVER N. V., Weena 455, Rotterdam, NL-3013 AL, PAYS-BAS, NL;
(791) UNILEVER SLOVENSKO, spol. s. r. o., Cintorínka 7, 810 00 Bratislava, SK;
Druh licencie: zmluvná nevýlučná
Dátum uzavretia licenčnej zmluvy: 19.05.2003
(580) 12.09.2003

(111) MOZ 700252

(732) UNILEVER N. V., Weena 455, Rotterdam, NL-3013 AL, PAYS-BAS, NL;
(791) UNILEVER SLOVENSKO, spol. s. r. o., Cintorínka 7, 810 00 Bratislava, SK;
Druh licencie: zmluvná nevýlučná
Dátum uzavretia licenčnej zmluvy: 19.05.2003
(580) 12.09.2003

(111) MOZ 708296

(732) UNILEVER N. V., Weena 455, Rotterdam, NL-3013 AL, PAYS-BAS, NL;
(791) UNILEVER SLOVENSKO, spol. s. r. o., Cintorínka 7, 810 00 Bratislava, SK;
Druh licencie: zmluvná nevýlučná
Dátum uzavretia licenčnej zmluvy: 19.05.2003
(580) 12.09.2003

(111) MOZ 760235

(732) UNILEVER N. V., Weena 455, Rotterdam, NL-3013 AL, PAYS-BAS, NL;
(791) UNILEVER SLOVENSKO, spol. s. r. o., Cintorínka 7, 810 00 Bratislava, SK;
Druh licencie: zmluvná nevýlučná
Dátum uzavretia licenčnej zmluvy: 19.05.2003
(580) 12.09.2003

(111) MOZ 690539

(732) UNILEVER N. V., Weena 455, Rotterdam, NL-3013 AL, PAYS-BAS, NL;
(791) UNILEVER SLOVENSKO, spol. s. r. o., Cintorínka 7, 810 00 Bratislava, SK;
Druh licencie: zmluvná nevýlučná
Dátum uzavretia licenčnej zmluvy: 19.05.2003
(580) 12.09.2003

(111) MOZ 622721

(732) UNILEVER N. V., Weena 455, Rotterdam, NL-3013 AL, PAYS-BAS, NL;
(791) UNILEVER SLOVENSKO, spol. s. r. o., Cintorínka 7, 810 00 Bratislava, SK;
Druh licencie: zmluvná nevýlučná
Dátum uzavretia licenčnej zmluvy: 19.05.2003
(580) 12.09.2003

(111) MOZ 720482

(732) UNILEVER N. V., Weena 455, Rotterdam, NL-3013 AL, PAYS-BAS, NL;
(791) UNILEVER SLOVENSKO, spol. s. r. o., Cintorínka 7, 810 00 Bratislava, SK;
Druh licencie: zmluvná nevýlučná
Dátum uzavretia licenčnej zmluvy: 19.05.2003
(580) 12.09.2003

(111) MOZ 729042

(732) UNILEVER N. V., Weena 455, Rotterdam, NL-3013 AL, PAYS-BAS, NL;
(791) UNILEVER SLOVENSKO, spol. s. r. o., Cintorínka 7, 810 00 Bratislava, SK;
Druh licencie: zmluvná nevýlučná
Dátum uzavretia licenčnej zmluvy: 19.05.2003
(580) 12.09.2003

(111) MOZ 561701

(732) UNILEVER N. V., Weena 455, Rotterdam, NL-3013 AL, PAYS-BAS, NL;
(791) UNILEVER SLOVENSKO, spol. s. r. o., Cintorínka 7, 810 00 Bratislava, SK;
Druh licencie: zmluvná nevýlučná
Dátum uzavretia licenčnej zmluvy: 19.05.2003
(580) 12.09.2003

(111) MOZ 761704

(732) UNILEVER N. V., Weena 455, Rotterdam, NL-3013 AL, PAYS-BAS, NL;
(791) UNILEVER SLOVENSKO, spol. s. r. o., Cintorínka 7, 810 00 Bratislava, SK;
Druh licencie: zmluvná nevýlučná
Dátum uzavretia licenčnej zmluvy: 19.05.2003
(580) 12.09.2003

(111) MOZ 646875

(732) UNILEVER N. V., Weena 455, Rotterdam, NL-3013 AL, PAYS-BAS, NL;
(791) UNILEVER SLOVENSKO, spol. s. r. o., Cintorínka 7, 810 00 Bratislava, SK;
Druh licencie: zmluvná nevýlučná
Dátum uzavretia licenčnej zmluvy: 19.05.2003
(580) 12.09.2003

(111) MOZ 768355

(732) UNILEVER N. V., Weena 455, Rotterdam, NL-3013 AL, PAYS-BAS, NL;
(791) UNILEVER SLOVENSKO, spol. s. r. o., Cintorínka 7, 810 00 Bratislava, SK;
Druh licencie: zmluvná nevýlučná
Dátum uzavretia licenčnej zmluvy: 19.05.2003
(580) 12.09.2003

(111) MOZ 694106

(732) UNILEVER N. V., Weena 455, Rotterdam, NL-3013 AL, PAYS-BAS, NL;
(791) UNILEVER SLOVENSKO, spol. s. r. o., Cintorínka 7, 810 00 Bratislava, SK;
Druh licencie: zmluvná nevýlučná
Dátum uzavretia licenčnej zmluvy: 19.05.2003
(580) 12.09.2003

(111) MOZ 703762

(732) UNILEVER N. V., Weena 455, Rotterdam, NL-3013 AL, PAYS-BAS, NL;
(791) UNILEVER SLOVENSKO, spol. s. r. o., Cintorínka 7, 810 00 Bratislava, SK;
Druh licencie: zmluvná nevýlučná
Dátum uzavretia licenčnej zmluvy: 19.05.2003
(580) 12.09.2003

(111) MOZ 280116

(732) UNILEVER N. V., Weena 455, Rotterdam, NL-3013 AL, PAYS-BAS, NL;
(791) UNILEVER SLOVENSKO, spol. s. r. o., Cintorínka 7, 810 00 Bratislava, SK;
Druh licencie: zmluvná nevýlučná
Dátum uzavretia licenčnej zmluvy: 19.05.2003
(580) 12.09.2003

(111) MOZ 286663

(732) UNILEVER N. V., Weena 455, Rotterdam, NL-3013 AL, PAYS-BAS, NL;
(791) UNILEVER SLOVENSKO, spol. s. r. o., Cintorínka 7, 810 00 Bratislava, SK;
Druh licencie: zmluvná nevýlučná
Dátum uzavretia licenčnej zmluvy: 19.05.2003
(580) 12.09.2003

(111) MOZ 286664

(732) UNILEVER N. V., Weena 455, Rotterdam, NL-3013 AL, PAYS-BAS, NL;
(791) UNILEVER SLOVENSKO, spol. s. r. o., Cintorínka 7, 810 00 Bratislava, SK;
Druh licencie: zmluvná nevýlučná
Dátum uzavretia licenčnej zmluvy: 19.05.2003
(580) 12.09.2003

(111) MOZ 355479

(732) UNILEVER N. V., Weena 455, Rotterdam, NL-3013 AL, PAYS-BAS, NL;
(791) UNILEVER SLOVENSKO, spol. s. r. o., Cintorínka 7, 810 00 Bratislava, SK;
Druh licencie: zmluvná nevýlučná
Dátum uzavretia licenčnej zmluvy: 19.05.2003
(580) 12.09.2003

(111) MOZ 401004

(732) UNILEVER N. V., Weena 455, Rotterdam, NL-3013 AL, PAYS-BAS, NL;
(791) UNILEVER SLOVENSKO, spol. s. r. o., Cintorínka 7, 810 00 Bratislava, SK;
Druh licencie: zmluvná nevýlučná
Dátum uzavretia licenčnej zmluvy: 19.05.2003
(580) 12.09.2003

(111) MOZ 408242

(732) UNILEVER N. V., Weena 455, Rotterdam, NL-3013 AL, PAYS-BAS, NL;
(791) UNILEVER SLOVENSKO, spol. s. r. o., Cintorínka 7, 810 00 Bratislava, SK;
Druh licencie: zmluvná nevýlučná
Dátum uzavretia licenčnej zmluvy: 19.05.2003
(580) 12.09.2003

(111) MOZ 766670

(732) UNILEVER N. V., Weena 455, Rotterdam, NL-3013 AL, PAYS-BAS, NL;
(791) UNILEVER SLOVENSKO, spol. s. r. o., Cintorínka 7, 810 00 Bratislava, SK;
Druh licencie: zmluvná nevýlučná
Dátum uzavretia licenčnej zmluvy: 19.05.2003
(580) 12.09.2003

(111) MOZ 615556

(732) UNILEVER N. V., Weena 455, Rotterdam, NL-3013 AL, PAYS-BAS, NL;
(791) UNILEVER SLOVENSKO, spol. s. r. o., Cintorínka 7, 810 00 Bratislava, SK;
Druh licencie: zmluvná nevýlučná
Dátum uzavretia licenčnej zmluvy: 19.05.2003
(580) 12.09.2003

(111) MOZ 622724

(732) UNILEVER N. V., Weena 455, Rotterdam, NL-3013 AL, PAYS-BAS, NL;
(791) UNILEVER SLOVENSKO, spol. s. r. o., Cintorínka 7, 810 00 Bratislava, SK;
Druh licencie: zmluvná nevýlučná
Dátum uzavretia licenčnej zmluvy: 19.05.2003
(580) 12.09.2003

(111) MOZ 622723

(732) UNILEVER N. V., Weena 455, Rotterdam, NL-3013 AL, PAYS-BAS, NL;
(791) UNILEVER SLOVENSKO, spol. s. r. o., Cintorínka 7, 810 00 Bratislava, SK;
Druh licencie: zmluvná nevýlučná
Dátum uzavretia licenčnej zmluvy: 19.05.2003
(580) 12.09.2003

(111) MOZ 644494

(732) UNILEVER N. V., Weena 455, Rotterdam, NL-3013 AL, PAYS-BAS, NL;
(791) UNILEVER SLOVENSKO, spol. s. r. o., Cintorínka 7, 810 00 Bratislava, SK;
Druh licencie: zmluvná nevýlučná
Dátum uzavretia licenčnej zmluvy: 19.05.2003
(580) 12.09.2003

(111) MOZ 628636

(732) UNILEVER N. V., Weena 455, Rotterdam, NL-3013 AL, PAYS-BAS, NL;
(791) UNILEVER SLOVENSKO, spol. s. r. o., Cintorínka 7, 810 00 Bratislava, SK;
Druh licencie: zmluvná nevýlučná
Dátum uzavretia licenčnej zmluvy: 19.05.2003
(580) 12.09.2003

(111) MOZ 759859

(732) UNILEVER N. V., Weena 455, Rotterdam, NL-3013 AL, PAYS-BAS, NL;
(791) UNILEVER SLOVENSKO, spol. s. r. o., Cintorínka 7, 810 00 Bratislava, SK;
Druh licencie: zmluvná nevýlučná
Dátum uzavretia licenčnej zmluvy: 19.05.2003
(580) 12.09.2003

(111) MOZ 682300

(732) UNILEVER N. V., Weena 455, Rotterdam, NL-3013 AL, PAYS-BAS, NL;
(791) UNILEVER SLOVENSKO, spol. s. r. o., Cintorínka 7, 810 00 Bratislava, SK;
Druh licencie: zmluvná nevýlučná
Dátum uzavretia licenčnej zmluvy: 19.05.2003
(580) 12.09.2003

(111) MOZ 715485

(732) UNILEVER N. V., Weena 455, Rotterdam, NL-3013 AL, PAYS-BAS, NL;
(791) UNILEVER SLOVENSKO, spol. s. r. o., Cintorínka 7, 810 00 Bratislava, SK;
Druh licencie: zmluvná nevýlučná
Dátum uzavretia licenčnej zmluvy: 19.05.2003
(580) 12.09.2003

(111) MOZ 715907

(732) UNILEVER N. V., Weena 455, Rotterdam, NL-3013 AL, PAYS-BAS, NL;
(791) UNILEVER SLOVENSKO, spol. s. r. o., Cintorínka 7, 810 00 Bratislava, SK;
Druh licencie: zmluvná nevýlučná
Dátum uzavretia licenčnej zmluvy: 19.05.2003
(580) 12.09.2003

(111) MOZ 735802

(732) UNILEVER N. V., Weena 455, Rotterdam, NL-3013 AL, PAYS-BAS, NL;
(791) UNILEVER SLOVENSKO, spol. s. r. o., Cintorínka 7, 810 00 Bratislava, SK;
Druh licencie: zmluvná nevýlučná
Dátum uzavretia licenčnej zmluvy: 19.05.2003
(580) 12.09.2003

(111) MOZ 759859

(732) UNILEVER N. V., Weena 455, Rotterdam, NL-3013 AL, PAYS-BAS, NL;
(791) UNILEVER SLOVENSKO, spol. s. r. o., Cintorínka 7, 810 00 Bratislava, SK;
Druh licencie: zmluvná nevýlučná
Dátum uzavretia licenčnej zmluvy: 19.05.2003
(580) 12.09.2003

(111) MOZ 714338

(732) UNILEVER N. V., Weena 455, Rotterdam, NL-3013 AL, PAYS-BAS, NL;
(791) UNILEVER SLOVENSKO, spol. s. r. o., Cintorínka 7, 810 00 Bratislava, SK;
Druh licencie: zmluvná nevýlučná
Dátum uzavretia licenčnej zmluvy: 19.05.2003
(580) 12.09.2003

(111) MOZ 715908

(732) UNILEVER N. V., Weena 455, Rotterdam, NL-3013 AL, PAYS-BAS, NL;
(791) UNILEVER SLOVENSKO, spol. s. r. o., Cintorínka 7, 810 00 Bratislava, SK;
Druh licencie: zmluvná nevýlučná
Dátum uzavretia licenčnej zmluvy: 19.05.2003
(580) 12.09.2003

(111) MOZ 677371

(732) UNILEVER N. V., Weena 455, Rotterdam, NL-3013 AL, PAYS-BAS, NL;
(791) UNILEVER SLOVENSKO, spol. s. r. o., Cintorínka 7, 810 00 Bratislava, SK;
Druh licencie: zmluvná nevýlučná
Dátum uzavretia licenčnej zmluvy: 19.05.2003
(580) 12.09.2003

(111) MOZ 579735

(732) UNILEVER N. V., Weena 455, Rotterdam, NL-3013 AL, PAYS-BAS, NL;
(791) UNILEVER SLOVENSKO, spol. s. r. o., Cintorínka 7, 810 00 Bratislava, SK;
Druh licencie: zmluvná nevýlučná
Dátum uzavretia licenčnej zmluvy: 19.05.2003
(580) 12.09.2003

(111) MOZ 173868

(732) UNILEVER N. V., Weena 455, Rotterdam, NL-3013 AL, PAYS-BAS, NL;
(791) UNILEVER SLOVENSKO, spol. s. r. o., Cintorínka 7, 810 00 Bratislava, SK;
Druh licencie: zmluvná nevýlučná
Dátum uzavretia licenčnej zmluvy: 19.05.2003
(580) 12.09.2003

(111) MOZ 720937

(732) UNILEVER N. V., Weena 455, Rotterdam, NL-3013 AL, PAYS-BAS, NL;
(791) UNILEVER SLOVENSKO, spol. s. r. o., Cintorínka 7, 810 00 Bratislava, SK;
Druh licencie: zmluvná nevýlučná
Dátum uzavretia licenčnej zmluvy: 19.05.2003
(580) 12.09.2003

(111) MOZ 642326

(732) UNILEVER N. V., Weena 455, Rotterdam, NL-3013 AL, PAYS-BAS, NL;
(791) UNILEVER SLOVENSKO, spol. s. r. o., Cintorínka 7, 810 00 Bratislava, SK;
Druh licencie: zmluvná nevýlučná
Dátum uzavretia licenčnej zmluvy: 19.05.2003
(580) 12.09.2003

(111) MOZ 768108

(732) UNILEVER N. V., Weena 455, Rotterdam, NL-3013 AL, PAYS-BAS, NL;
(791) UNILEVER SLOVENSKO, spol. s. r. o., Cintorínka 7, 810 00 Bratislava, SK;
Druh licencie: zmluvná nevýlučná
Dátum uzavretia licenčnej zmluvy: 19.05.2003
(580) 12.09.2003

(111) MOZ 578610

(732) UNILEVER N. V., Weena 455, Rotterdam, NL-3013 AL, PAYS-BAS, NL;
(791) UNILEVER SLOVENSKO, spol. s. r. o., Cintorínka 7, 810 00 Bratislava, SK;
Druh licencie: zmluvná nevýlučná
Dátum uzavretia licenčnej zmluvy: 19.05.2003
(580) 12.09.2003

(111) MOZ 644506

(732) UNILEVER N. V., Weena 455, Rotterdam, NL-3013 AL, PAYS-BAS, NL;
(791) UNILEVER SLOVENSKO, spol. s. r. o., Cintorínka 7, 810 00 Bratislava, SK;
Druh licencie: zmluvná nevýlučná
Dátum uzavretia licenčnej zmluvy: 19.05.2003
(580) 12.09.2003

(111) MOZ 644507

(732) UNILEVER N. V., Weena 455, Rotterdam, NL-3013 AL, PAYS-BAS, NL;
(791) UNILEVER SLOVENSKO, spol. s. r. o., Cintorínka 7, 810 00 Bratislava, SK;
Druh licencie: zmluvná nevýlučná
Dátum uzavretia licenčnej zmluvy: 19.05.2003
(580) 12.09.2003

(111) MOZ 644508

(732) UNILEVER N. V., Weena 455, Rotterdam, NL-3013 AL, PAYS-BAS, NL;
(791) UNILEVER SLOVENSKO, spol. s. r. o., Cintorínka 7, 810 00 Bratislava, SK;
Druh licencie: zmluvná nevýlučná
Dátum uzavretia licenčnej zmluvy: 19.05.2003
(580) 12.09.2003

(111) MOZ 644509

(732) UNILEVER N. V., Weena 455, Rotterdam, NL-3013 AL, PAYS-BAS, NL;
(791) UNILEVER SLOVENSKO, spol. s. r. o., Cintorínka 7, 810 00 Bratislava, SK;
Druh licencie: zmluvná nevýlučná
Dátum uzavretia licenčnej zmluvy: 19.05.2003
(580) 12.09.2003

(111) MOZ 644510

(732) UNILEVER N. V., Weena 455, Rotterdam, NL-3013 AL, PAYS-BAS, NL;
(791) UNILEVER SLOVENSKO, spol. s. r. o., Cintorínka 7, 810 00 Bratislava, SK;
Druh licencie: zmluvná nevýlučná
Dátum uzavretia licenčnej zmluvy: 19.05.2003
(580) 12.09.2003

(111) MOZ 644511

(732) UNILEVER N. V., Weena 455, Rotterdam, NL-3013 AL, PAYS-BAS, NL;
(791) UNILEVER SLOVENSKO, spol. s. r. o., Cintorínka 7, 810 00 Bratislava, SK;
Druh licencie: zmluvná nevýlučná
Dátum uzavretia licenčnej zmluvy: 19.05.2003
(580) 12.09.2003

(111) MOZ 653858

(732) UNILEVER N. V., Weena 455, Rotterdam, NL-3013 AL, PAYS-BAS, NL;
(791) UNILEVER SLOVENSKO, spol. s. r. o., Cintorínka 7, 810 00 Bratislava, SK;
Druh licencie: zmluvná nevýlučná
Dátum uzavretia licenčnej zmluvy: 19.05.2003
(580) 12.09.2003

(111) MOZ 757233

(732) UNILEVER N. V., Weena 455, Rotterdam, NL-3013 AL, PAYS-BAS, NL;
(791) UNILEVER SLOVENSKO, spol. s. r. o., Cintorínka 7, 810 00 Bratislava, SK;
Druh licencie: zmluvná nevýlučná
Dátum uzavretia licenčnej zmluvy: 19.05.2003
(580) 12.09.2003

(111) MOZ 692481

(732) UNILEVER N. V., Weena 455, Rotterdam, NL-3013 AL, PAYS-BAS, NL;
(791) UNILEVER SLOVENSKO, spol. s. r. o., Cintorínka 7, 810 00 Bratislava, SK;
Druh licencie: zmluvná nevýlučná
Dátum uzavretia licenčnej zmluvy: 19.05.2003
(580) 12.09.2003

(111) MOZ 694689

(732) UNILEVER N. V., Weena 455, Rotterdam, NL-3013 AL, PAYS-BAS, NL;
(791) UNILEVER SLOVENSKO, spol. s. r. o., Cintorínka 7, 810 00 Bratislava, SK;
Druh licencie: zmluvná nevýlučná
Dátum uzavretia licenčnej zmluvy: 19.05.2003
(580) 12.09.2003

(111) MOZ 668093

(732) UNILEVER N. V., Weena 455, Rotterdam, NL-3013 AL, PAYS-BAS, NL;
(791) UNILEVER SLOVENSKO, spol. s. r. o., Cintorínka 7, 810 00 Bratislava, SK;
Druh licencie: zmluvná nevýlučná
Dátum uzavretia licenčnej zmluvy: 19.05.2003
(580) 12.09.2003

(111) MOZ 723430

(732) UNILEVER N. V., Weena 455, Rotterdam, NL-3013 AL, PAYS-BAS, NL;
(791) UNILEVER SLOVENSKO, spol. s. r. o., Cintorínka 7, 810 00 Bratislava, SK;
Druh licencie: zmluvná nevýlučná
Dátum uzavretia licenčnej zmluvy: 19.05.2003
(580) 12.09.2003

(111) MOZ 353863

(732) UNILEVER N. V., Weena 455, Rotterdam, NL-3013 AL, PAYS-BAS, NL;
(791) UNILEVER SLOVENSKO, spol. s. r. o., Cintorínka 7, 810 00 Bratislava, SK;
Druh licencie: zmluvná nevýlučná
Dátum uzavretia licenčnej zmluvy: 19.05.2003
(580) 12.09.2003

(111) MOZ 652887

(732) UNILEVER N. V., Weena 455, Rotterdam, NL-3013 AL, PAYS-BAS, NL;
(791) UNILEVER SLOVENSKO, spol. s. r. o., Cintorínka 7, 810 00 Bratislava, SK;
Druh licencie: zmluvná nevýlučná
Dátum uzavretia licenčnej zmluvy: 19.05.2003
(580) 12.09.2003

(111) MOZ 472546

(732) UNILEVER N. V., Weena 455, Rotterdam, NL-3013 AL, PAYS-BAS, NL;
(791) UNILEVER SLOVENSKO, spol. s. r. o., Cintorínka 7, 810 00 Bratislava, SK;
Druh licencie: zmluvná nevýlučná
Dátum uzavretia licenčnej zmluvy: 19.05.2003
(580) 12.09.2003

(111) MOZ 538227

(732) UNILEVER N. V., Weena 455, Rotterdam, NL-3013 AL, PAYS-BAS, NL;
(791) UNILEVER SLOVENSKO, spol. s. r. o., Cintorínka 7, 810 00 Bratislava, SK;
Druh licencie: zmluvná nevýlučná
Dátum uzavretia licenčnej zmluvy: 19.05.2003
(580) 12.09.2003

(111) MOZ

(732) UNILEVER N. V., Weena 455, Rotterdam, NL-3013 AL, PAYS-BAS, NL;
(791) UNILEVER SLOVENSKO, spol. s. r. o., Cintorínka 7, 810 00 Bratislava, SK;
Druh licencie: zmluvná nevýlučná
Dátum uzavretia licenčnej zmluvy: 19.05.2003
(580) 12.09.2003

(111) MOZ 707439

(732) UNILEVER N. V., Weena 455, Rotterdam, NL-3013 AL, PAYS-BAS, NL;
(791) UNILEVER SLOVENSKO, spol. s. r. o., Cintorínka 7, 810 00 Bratislava, SK;
Druh licencie: zmluvná nevýlučná
Dátum uzavretia licenčnej zmluvy: 19.05.2003
(580) 12.09.2003

(111) MOZ 768528

(732) UNILEVER N. V., Weena 455, Rotterdam, NL-3013 AL, PAYS-BAS, NL;
(791) UNILEVER SLOVENSKO, spol. s. r. o., Cintorínka 7, 810 00 Bratislava, SK;
Druh licencie: zmluvná nevýlučná
Dátum uzavretia licenčnej zmluvy: 19.05.2003
(580) 12.09.2003

(111) MOZ 578240

(732) UNILEVER N. V., Weena 455, Rotterdam, NL-3013 AL, PAYS-BAS, NL;
(791) UNILEVER SLOVENSKO, spol. s. r. o., Cintorínka 7, 810 00 Bratislava, SK;
Druh licencie: zmluvná nevýlučná
Dátum uzavretia licenčnej zmluvy: 19.05.2003
(580) 12.09.2003

(111) MOZ 685520

(732) UNILEVER N. V., Weena 455, Rotterdam, NL-3013 AL, PAYS-BAS, NL;
(791) UNILEVER SLOVENSKO, spol. s. r. o., Cintorínka 7, 810 00 Bratislava, SK;
Druh licencie: zmluvná nevýlučná
Dátum uzavretia licenčnej zmluvy: 19.05.2003
(580) 12.09.2003

(111) MOZ 686369

(732) UNILEVER N. V., Weena 455, Rotterdam, NL-3013 AL, PAYS-BAS, NL;
(791) UNILEVER SLOVENSKO, spol. s. r. o., Cintorínka 7, 810 00 Bratislava, SK;
Druh licencie: zmluvná nevýlučná
Dátum uzavretia licenčnej zmluvy: 19.05.2003
(580) 12.09.2003

(111) MOZ 690389

(732) UNILEVER N. V., Weena 455, Rotterdam, NL-3013 AL, PAYS-BAS, NL;
(791) UNILEVER SLOVENSKO, spol. s. r. o., Cintorínka 7, 810 00 Bratislava, SK;
Druh licencie: zmluvná nevýlučná
Dátum uzavretia licenčnej zmluvy: 19.05.2003
(580) 12.09.2003

(111) MOZ 690423

(732) UNILEVER N. V., Weena 455, Rotterdam, NL-3013 AL, PAYS-BAS, NL;
(791) UNILEVER SLOVENSKO, spol. s. r. o., Cintorínka 7, 810 00 Bratislava, SK;
Druh licencie: zmluvná nevýlučná
Dátum uzavretia licenčnej zmluvy: 19.05.2003
(580) 12.09.2003

(111) MOZ 724056

(732) UNILEVER N. V., Weena 455, Rotterdam, NL-3013 AL, PAYS-BAS, NL;
(791) UNILEVER SLOVENSKO, spol. s. r. o., Cintorínka 7, 810 00 Bratislava, SK;
Druh licencie: zmluvná nevýlučná
Dátum uzavretia licenčnej zmluvy: 19.05.2003
(580) 12.09.2003

(111) MOZ 585532

(732) UNILEVER N. V., Weena 455, Rotterdam, NL-3013 AL, PAYS-BAS, NL;
(791) UNILEVER SLOVENSKO, spol. s. r. o., Cintorínka 7, 810 00 Bratislava, SK;
Druh licencie: zmluvná nevýlučná
Dátum uzavretia licenčnej zmluvy: 19.05.2003
(580) 12.09.2003

(111) MOZ 555884

(732) UNILEVER N. V., Weena 455, Rotterdam, NL-3013 AL, PAYS-BAS, NL;
(791) UNILEVER SLOVENSKO, spol. s. r. o., Cintorínka 7, 810 00 Bratislava, SK;
Druh licencie: zmluvná nevýlučná
Dátum uzavretia licenčnej zmluvy: 19.05.2003
(580) 12.09.2003

(111) MOZ 602062

(732) UNILEVER N. V., Weena 455, Rotterdam, NL-3013 AL, PAYS-BAS, NL;
(791) UNILEVER SLOVENSKO, spol. s. r. o., Cintorínka 7, 810 00 Bratislava, SK;
Druh licencie: zmluvná nevýlučná
Dátum uzavretia licenčnej zmluvy: 19.05.2003
(580) 12.09.2003

(111) MOZ 596271

(732) UNILEVER N. V., Weena 455, Rotterdam, NL-3013 AL, PAYS-BAS, NL;
(791) UNILEVER SLOVENSKO, spol. s. r. o., Cintorínka 7, 810 00 Bratislava, SK;
Druh licencie: zmluvná nevýlučná
Dátum uzavretia licenčnej zmluvy: 19.05.2003
(580) 12.09.2003

Ukončenie platnosti licenčných zmlúv**(111) 90308**

(210) 19035

(732) Fytopharma, a. s., Dukelských hrdinov 651,
901 27 Malacky, SK;(791) Fytopharma a. s., Dukelských hrdinov 651,
901 27 Malacky, SK;Dátum ukončenia platnosti licenčnej zmluvy:
28.02.2003

(580) 22.07.2003

(111) 99907

(210) 19261

(732) Fytopharma, a. s., Dukelských hrdinov 651,
901 27 Malacky, SK;(791) Fytopharma a. s., Dukelských hrdinov 651,
901 27 Malacky, SK;Dátum ukončenia platnosti licenčnej zmluvy:
28.02.2003

(580) 22.07.2003

(111) 91042

(210) 8322

(732) Fytopharma, a. s., Dukelských hrdinov 651,
901 27 Malacky, SK;(791) Fytopharma a. s., Dukelských hrdinov 651,
901 27 Malacky, SK;Dátum ukončenia platnosti licenčnej zmluvy:
28.02.2003

(580) 22.07.2003

(111) 150413

(210) 19238

(732) Fytopharma, a. s., Dukelských hrdinov 651,
901 27 Malacky, SK;(791) Fytopharma a. s., Dukelských hrdinov 651,
901 27 Malacky, SK;Dátum ukončenia platnosti licenčnej zmluvy:
28.02.2003

(580) 22.07.2003

(111) 92371

(210) 19025

(732) Fytopharma, a. s., Dukelských hrdinov 651,
901 27 Malacky, SK;(791) Fytopharma a. s., Dukelských hrdinov 651,
901 27 Malacky, SK;Dátum ukončenia platnosti licenčnej zmluvy:
28.02.2003

(580) 22.07.2003

(111) 150614

(210) 23587

(732) Fytopharma, a. s., Dukelských hrdinov 651,
901 27 Malacky, SK;(791) Fytopharma a. s., Dukelských hrdinov 651,
901 27 Malacky, SK;Dátum ukončenia platnosti licenčnej zmluvy:
28.02.2003

(580) 22.07.2003

(111) 95608

(210) 1299

(732) Fytopharma, a. s., Dukelských hrdinov 651,
901 27 Malacky, SK;(791) Fytopharma a. s., Dukelských hrdinov 651,
901 27 Malacky, SK;Dátum ukončenia platnosti licenčnej zmluvy:
28.02.2003

(580) 22.07.2003

(111) 173279

(210) 1917-94

(732) Fytopharma, a. s., Dukelských hrdinov 651,
901 27 Malacky, SK;(791) Fytopharma a. s., Dukelských hrdinov 651,
901 27 Malacky, SK;Dátum ukončenia platnosti licenčnej zmluvy:
28.02.2003

(580) 22.07.2003

(111) 99747

(210) 19226

(732) Fytopharma, a. s., Dukelských hrdinov 651,
901 27 Malacky, SK;(791) Fytopharma a. s., Dukelských hrdinov 651,
901 27 Malacky, SK;Dátum ukončenia platnosti licenčnej zmluvy:
28.02.2003

(580) 22.07.2003

Zmeny dispozičných práv na ochranné známky (zálohy)**(111) 154552**

(210) 23521

(732) M. O. C., s. r. o., Nám. Dr. A. Schweitzera 194,
916 01 Stará Turá, SK;Názov / meno a adresa záložného veriteľa: Citi-
bank (Slovakia) a. s., Viedenská cesta 5, 851 01
Bratislava, SK;

Dátum uzavretia zmluvy: 29.07.2003

(580) 13.08.2003

(111) 172056

(210) 292-93

(732) Pivovar Stein a. s., Blumentálska 19, 816 13 Bra-
tislava, SK;Názov / meno a adresa záložného veriteľa: Poš-
tová banka, a. s., Gorkého 3, 814 99 Bratislava,
SK;

Dátum uzavretia zmluvy: 18.12.2002

(580) 19.08.2003

(111) 156439

(210) 35128

(732) M. O. C., s. r. o., Nám. Dr. A. Schweitzera 194,
916 01 Stará Turá, SK;Názov / meno a adresa záložného veriteľa: Citi-
bank (Slovakia) a. s., Viedenská cesta 5, 851 01
Bratislava, SK;

Dátum uzavretia zmluvy: 29.07.2003

(580) 25.08.2003

(111) 177040

(210) 1423-96

(732) M. O. C., s. r. o., Nám. Dr. A. Schweitzera 194,
916 01 Stará Turá, SK;Názov / meno a adresa záložného veriteľa: Citi-
bank (Slovakia) a. s., Viedenská cesta 5, 851 01
Bratislava, SK;

Dátum uzavretia zmluvy: 29.07.2003

(580) 25.08.2003

(111) 165742

(210) 53575

(732) M. O. C., s. r. o., Nám. Dr. A. Schweitzera 194,
916 01 Stará Turá, SK;Názov / meno a adresa záložného veriteľa: Citi-
bank (Slovakia) a. s., Viedenská cesta 5, 851 01
Bratislava, SK;

Dátum uzavretia zmluvy: 29.07.2003

(580) 20.08.2003

(111) 179703

(210) 295-93

(732) Pivovar Stein a. s., Blumentálska 19, 816 13 Bra-
tislava, SK;Názov / meno a adresa záložného veriteľa: Poš-
tová banka, a. s., Gorkého 3, 814 99 Bratislava,
SK;

Dátum uzavretia zmluvy: 18.12.2002

(580) 20.08.2003

(111) 166758

(210) 55102

(732) M. O. C., s. r. o., Nám. Dr. A. Schweitzera 194,
916 01 Stará Turá, SK;Názov / meno a adresa záložného veriteľa: Citi-
bank (Slovakia) a. s., Viedenská cesta 5, 851 01
Bratislava, SK;

Dátum uzavretia zmluvy: 29.07.2003

(580) 20.08.2003

(111) 179704

(210) 296-93

(732) Pivovar Stein a. s., Blumentálska 19, 816 13 Bra-
tislava, SK;Názov / meno a adresa záložného veriteľa: Poš-
tová banka, a. s., Gorkého 3, 814 99 Bratislava,
SK;

Dátum uzavretia zmluvy: 18.12.2002

(580) 20.08.2003

(111) 172054

(210) 294-93

(732) Pivovar Stein a. s., Blumentálska 19, 816 13 Bra-
tislava, SK;Názov / meno a adresa záložného veriteľa: Poš-
tová banka, a. s., Gorkého 3, 814 99 Bratislava,
SK;

Dátum uzavretia zmluvy: 18.12.2002

(580) 20.08.2003

(111) 184677

(210) 272-96

(732) M. O. C., s. r. o., Nám. Dr. A. Schweitzera 194,
916 01 Stará Turá, SK;Názov / meno a adresa záložného veriteľa: Citi-
bank (Slovakia) a. s., Viedenská cesta 5, 851 01
Bratislava, SK;

Dátum uzavretia zmluvy: 29.07.2003

(580) 13.08.2003

(111) 172055

(210) 293-93

(732) Pivovar Stein a. s., Blumentálska 19, 816 13 Bra-
tislava, SK;Názov / meno a adresa záložného veriteľa: Poš-
tová banka, a. s., Gorkého 3, 814 99 Bratislava,
SK;

Dátum uzavretia zmluvy: 18.12.2002

(580) 20.08.2003

(111) 197975

(210) 2691-99

(732) M. O. C., s. r. o., Nám. Dr. A. Schweitzera 194,
916 01 Stará Turá, SK;Názov / meno a adresa záložného veriteľa: Citi-
bank (Slovakia) a. s., Viedenská cesta 5, 851 01
Bratislava, SK;

Dátum uzavretia zmluvy: 29.07.2003

(580) 20.08.2003

(111) 197976
 (210) 2692-99
 (732) M. O. C., s. r. o., Nám. Dr. A. Schweitzera 194,
 916 01 Stará Turá, SK;
 Názov / meno a adresa záložného veriteľa: Citi-
 bank (Slovakia) a. s., Viedenská cesta 5, 851 01
 Bratislava, SK;
 Dátum uzavretia zmluvy: 29.07.2003
 (580) 20.08.2003

(111) 197977
 (210) 2697-99
 (732) M. O. C., s. r. o., Nám. Dr. A. Schweitzera 194,
 916 01 Stará Turá, SK;
 Názov / meno a adresa záložného veriteľa: Citi-
 bank (Slovakia) a. s., Viedenská cesta 5, 851 01
 Bratislava, SK;
 Dátum uzavretia zmluvy: 29.07.2003
 (580) 20.08.2003

(111) 198403
 (210) 64344
 (732) M. O. C., s. r. o., Nám. Dr. A. Schweitzera 194,
 916 01 Stará Turá, SK;
 Názov / meno a adresa záložného veriteľa: Citi-
 bank (Slovakia) a. s., Viedenská cesta 5, 851 01
 Bratislava, SK;
 Dátum uzavretia zmluvy: 29.07.2003
 (580) 13.08.2003

(111) 198404
 (210) 64345
 (732) M. O. C., s. r. o., Nám. Dr. A. Schweitzera 194,
 916 01 Stará Turá, SK;
 Názov / meno a adresa záložného veriteľa: Citi-
 bank (Slovakia) a. s., Viedenská cesta 5, 851 01
 Bratislava, SK;
 Dátum uzavretia zmluvy: 29.07.2003
 (580) 13.08.2003

Medzinárodne zapísané ochranné známky

(111) 95212
 (220) 02.04.1940
 (800) 269 105
 Dátum medzinárodného zápisu: 07.05.2003
 Platnosť pre: BX, BA, FR, HR, MK, HU, DE,
 AT, RO, SI, YU, CH

(111) 95273
 (220) 08.04.1922
 (800) 269 111
 Dátum medzinárodného zápisu: 07.05.2003
 Platnosť pre: AZ, BX, BA, BG, FR, HR, KZ, LT,
 MK, HU, MD, DE, PL, AT, RO, SG, SI, YU, CH

(111) 201172
 (220) 08.07.2002
 (800) 804 752
 Dátum medzinárodného zápisu: 12.12.2002
 Platnosť pre: BX, BY, BA, BG, CZ, DK, EE, FI,
 FR, GR, HR, IE, IS, KZ, CU, LT, LV, MK, HU,
 MD, DE, NO, PL, PT, AT, RO, RU, SI, YU, ES,
 CH, SE, IT, TR, UA, GB

(111) 201783
 (220) 20.08.2002
 (800) 805 067
 Dátum medzinárodného zápisu: 10.02.2003
 Platnosť pre: CZ, HU, DE, PL, AT, RU, IT, UA

(111) 202086
 (220) 24.09.2002
 (800) 805289
 Dátum medzinárodného zápisu: 05.03.2003
 Platnosť pre: CZ

(111) 202657
 (220) 21.11.2002
 (800) 804 338
 Dátum medzinárodného zápisu: 12.05.2003
 Platnosť pre: CZ, HU, DE, PL, AT

(111) 202661
 (220) 02.12.2002
 (800) 804 812
 Dátum medzinárodného zápisu: 12.05.2003
 Platnosť pre: GB, UA, TR, IT, SE, CH, ES, YU,
 SI, RU, RO, AT, PT, PL, NO, DE, MD, HU,
 MK, LV, LT, CU, KZ, IS, IE, HR, GR, FR, FI,
 EE, DK, CZ, BG, BA, BY, BX

(111) 202662
 (220) 02.12.2002
 (800) 804 786
 Dátum medzinárodného zápisu: 12.05.2003
 Platnosť pre: BX, BY, BA, BG, CZ, DK, EE, FI,
 FR, GR, HR, IE, IS, KZ, CU, LT, LV, MK, HU,
 MD, DE, NO, PL, PT, AT, RO, RU, SI, YU, ES,
 CH, SE, IT, TR, UA, GB

(111) 202663
 (220) 02.12.2002
 (800) 804 788
 Dátum medzinárodného zápisu: 12.05.2003
 Platnosť pre: BX, BY, BA, BG, CZ, DK, EE, FI,
 FR, GR, HR, IE, IS, KZ, CU, LT, LV, MK, HU,
 MD, DE, NO, PL, PT, AT, RO, RU, SI, YU, ES,
 CH, SE, IT, TR, UA, GB

(111) 202664
 (220) 02.12.2002
 (800) 804 811
 Dátum medzinárodného zápisu: 12.05.2003

Platnosť pre: BX, BY, BA, BG, CZ, DK, EE, FI,
FR, GR, HR, IE, IS, KZ, CU, LT, LV, MK, HU,
MD, DE, NO, PL, PT, AT, RO, RU, SI, YU, ES,
CH, SE, IT, TR, UA, GB

(111) 202665

(220) 02.12.2002
(800) 804 790

Dátum medzinárodného zápisu: 12.05.2003
Platnosť pre: BX, BY, BA, BG, CZ, DK, EE, FI,
FR, GR, HR, IE, IS, KZ, CU, LT, LV, MK, HU,
MD, DE, NO, PL, PT, AT, RO, RU, SI, YU, ES,
CH, SE, IT, TR, UA, GB

(111) 202666

(220) 02.12.2002
(800) 804 791

Dátum medzinárodného zápisu: 12.05.2003
Platnosť pre: BX, BY, BA, BG, CZ, DK, EE, FI,
FR, GR, HR, IE, IS, KZ, CU, LT, LV, MK, HU,
MD, DE, NO, PL, PT, AT, RO, RU, SI, YU, ES,
CH, SE, IT, TR, UA, GB

(111) 202667

(220) 02.12.2002
(800) 804 793

Dátum medzinárodného zápisu: 12.05.2003
Platnosť pre: BX, BY, BA, BG, CZ, DK, EE, FI,
FR, GR, HR, IE, IS, KZ, CU, LT, LV, MK, HU,
MD, DE, NO, PL, PT, AT, RO, RU, SI, YU, ES,
CH, SE, IT, TR, UA, GB

(111) 202668

(220) 02.12.2002
(800) 804 795

Dátum medzinárodného zápisu: 12.05.2003
Platnosť pre: BX, BY, BA, BG, CZ, DK, EE, FI,
FR, GR, HR, IE, IS, KZ, CU, LT, LV, MK, HU,
MD, DE, NO, PL, PT, AT, RO, RU, SI, YU, ES,
CH, SE, IT, TR, UA, GB

(111) 202669

(220) 02.12.2002
(800) 804 797

Dátum medzinárodného zápisu: 25.07.2003
Platnosť pre: BX, BY, BA, BG, CZ, DK, EE, FI,
FR, GR, HR, IE, IS, KZ, CU, LT, LV, MK, HU,
MD, DE, NO, PL, PT, AT, RO, RU, SI, YU, ES,
CH, SE, IT, TR, UA, GB

(111) 202670

(220) 02.12.2002
(800) 804 801

Dátum medzinárodného zápisu: 12.05.2003
Platnosť pre: BX, BY, BA, BG, CZ, DK, EE, FI,
FR, GR, HR, IE, IS, KZ, CU, LT, LV, MK, HU,
MD, DE, NO, PL, PT, AT, RO, RU, SI, YU, ES,
CH, SE, IT, TR, UA, GB

(111) 202671

(220) 02.12.2002
(800) 804 804

Dátum medzinárodného zápisu: 12.05.2003
Platnosť pre: BX, BY, BA, BG, CZ, DK, EE, FI,
FR, GR, HR, IE, IS, KZ, CU, LT, LV, MK, HU,
MD, DE, NO, PL, PT, AT, RO, RU, SI, YU, ES,
CH, SE, IT, TR, UA, GB

(111) 202672

(220) 02.12.2002
(800) 804 808

Dátum medzinárodného zápisu: 12.05.2003
Platnosť pre: BX, BY, BA, BG, CZ, DK, EE, FI,
FR, GR, HR, IE, IS, KZ, CU, LT, LV, MK, HU,
MD, DE, NO, PL, PT, AT, RO, RU, SI, YU, ES,
CH, SE, IT, TR, UA, GB

(111) 202673

(220) 04.12.2002
(800) 805 103

Dátum medzinárodného zápisu: 12.05.2003
Platnosť pre: CZ, DE, AT

(111) 202675

(220) 12.12.2002
(800) 804 446

Dátum medzinárodného zápisu: 12.05.2003
Platnosť pre: HU, AT

(111) 202945

(220) 13.12.2002
(800) 804 857

Dátum medzinárodného zápisu: 09.06.2003
Platnosť pre: CZ, HU, DE, PL, AT, RU, YU

Zastavené konania o prihláškach ochranných známok

(210)

504-98
3781-2001
9-2002

Zmeny vo vyobrazení ochrannej známky

(111) 187111
(210) 617-97
(540)



(580) 19.09.2003

Zmeny v zozname tovarov a služieb

(111) 110860
(210) 3852
8 (511) 6, 9, 11, 12

(510) Špeciálne ocele, špeciálne zliatiny. Zariadenia pre huty: kompletne úpravárenské linky na čistenie, morenie, žhanie, zváranie, rezanie (strihanie), rovanie, pokovovanie, leštenie, triedenie, kalibrovanie, kontrolu. Zariadenie pre zlievarne: kompletne linky na úpravu a regeneráciu formovacích látok, striasacie na škrupiny, stroje na jadrá, vytlákače rošty, čistiace bubny, metacie stroje. Zariadenia na úpravu uhlia a rúd: rozdrúžovače, triediče, dopravníky, automatizačné zariadenia pre úpravovne; zariadenia na mletie a drvenie hmôt: na uhlie, drviče, triediče. Tvárniace stroje: špeciálne lisy, napr. parketovacie. Vysokotlakové zariadenia: hydropneumatické akumulátory, autoklávy, reaktory (chemické), kotly všetkých druhov. Zariadenia pre chemický priemysel: výrobné kyselín, liehu (syntetického), čpavku, hnojív, polymeryzátory, miešadlá; zariadenia pre potravinársky priemysel: pivovary, sladovne, liehovary, droždiarne, škrobárne. Kovoobrábacie stroje: ultrazvukové vŕtačky. Kovoobrábacie stroje (nástroje): sústružnícke nože, frézy, závitníky. Upínacie náradia a prípravky na kovoobrábanie. Meradlá na účely kovoobrábania: mierky, kalibry, meracie a kontrolné prístroje. Strojové časti: špeciálne pružiny, náhradné diely k zariadeniam a strojom všetkých druhov. Vozidlá: lokomotívy turbínové, osobné automobily a z nich odvodené modifikácie. Cestné valce: valce motorové (dieselové). Rýpadlá kolesové, veľkorýpadlá. Zdvíhadlá: žeriavy, kladkostroje (elektrické), bremenové magnety. Dopravné zariadenia: úpravne, skládky, zauhľovanie, odskrutkovanie, dopravníky sypkých hmôt. Spaľovacie motory: motry dieselové. Turbíny: turbíny spaľovacie. Kompresory a dúchadlá: kompresory axiálne. Elektrické zariadenia a stroje: odpory, tlmivky, relé, elektronické zariadenia meracie, kontrolné. Zariadenia na automatizáciu riadenia strojov a zariadení všetkých druhov: valcovní, úpravní, hydraulických lisov, turbín, obrábacích strojov. Plavidlá: lode osobné všetkých druhov, lode nákladné všetkých druhov. Surové alebo čiastočne

pripravované hmoty, nádržky, stavebné hmoty, železiarsky tovar, inštalatérsky materiál, parné armatúry, kovy, kovové odliatky a výrobky, hospodárske a mliekarenské stroje a súčiastky k týmto strojom, povozy bez motora, elektrické prístroje a súčiastky k nim, meracie a vedecké zariadenia, filtre a refrigrátory, prístroje na kúrenie, osvetľovanie a ventilovanie okrem elektrických prístrojov.

(580) 25.07.2003

(111) 111112
(210) 5157
8 (511) 7, 12

(511) 7 - Motory výbušné s výnimkou motorov do osobných automobilov a ich súčastí, motory letecké.
12 - Traktory a ich súčasti, motorové vozidlá všetkých druhov a ich súčiastky.

(580) 25.07.2003

(111) 111382
(210) 5163
8 (511) 7, 9, 11, 18, 19

(511) 7 - Sústružnícky tovar, stroje, prístroje, aparáty a strojové zariadenia všetkých druhov, ako i ich príslušenstvo, výzbroj a armatúry, strojové súčasti všetkých druhov.
9 - Fyzikálne a chemické prístroje, náradie, armatúry, vážiace, signálne, meracie prístroje, náradie a inštrumenty.
11 - Prístroje, náradie a rekvizity na vykurovanie, chladenie, sušenie a vetranie.
18 - Brašnársky a sedlársky tovar.
19 - Domčeky.

(580) 25.07.2003

(111) 152673
(210) 7487
8 (511) 7, 8, 9, 12

(510) Stroje a zariadenia na valcovanie kovov: chladničky, nožnice, píly. Stroje a zariadenia na úpra-

vu uhlia a rúd: stroje a zariadenia na pranie uhlia a rúd, triedičky uhlia a rúd. Stroje a zariadenia na drvenie, mletie a triedenie: Drviče, mlyny, granulátory, molekulátory, vibrátory, miešačky, triediče. Vysokotlakové stroje a zariadenia: expandery rúrok, zdviháky, zdvíhacie plošiny a stoly, autoklávy, rekuperátory expanzívne (piestové), kotly, kotly stacionárne. Stroje a zariadenia pre chemický a potravinársky priemysel: pivovary, liehovary, plynárne, kyslíkárne, extrahovne, elektrolyzéry. Stroje a zariadenia na výrobu papiera: mlyny, holendre, miešadlá, zásobné nádrže, uzolníky, lapače piesku, fortrapy, hydro-pulperly, hydrofinory, striasadlá, prevádzzače, mokrolisy, kalandre, rezačky, navíjačky a prevíjačky. Sklárske stroje: automaty na výrobu fliaš, automaty na výrobu žiarovkových baniek, automaty na opukovanie žiarovkových baniek, automaty na výrobu sklenených guľiek, lisy na sklenené predmety, stroje na výrobu tabuľového skla, stroje na výrobu liateho skla; Tlačiarenské stroje a zariadenia: tlačiarenské rotačky, zariadenia na stereotypiu. Vážiace stroje. Triediace stroje. Skúšobné stroje. Meracie stroje. Obrábacie stroje. Drevoobrábacie stroje. Rezné nástroje: nože (kovoobrábacie), závitníky, závitové čeluste, závitorezné hlavy a prístroje, výstružníky, výhrubníky, preťahovávky, záhlbníky, vrtáky tvarové. Upínacie náradie: Puzdrá, krúžky, zveráky, unášače, vodiace čapy a vložky, strediacie vložky a čapy, redukčné puzdrá a vložky, vrtacie puzdrá, deliace prístroje, stoly, stojany, prístroje na ostrenie, brúsenie, vítanie, pákové lisy (montážne). Všeobecné strojové časti a zariadenia: pružiny. Žeriavy: posuvné časti, otočné časti. Kompresory. Turbo-kompresory. Dúchadlá. Turbodúchadlá. Náradia a prístroje s ručným pohonom: zveráky, prístroje na ostrenie, vrtáky, brúsenie. Meradlá: pravítka, mierky, uholníky, šablóny, kalibre, medzné krúžky, medzné tŕne, primeriavacie dosky, primeriavacie hranoly, rovnacie dosky, rysovacie náradie, rysovacie prístroje, meracie a kontrolné náradie, vodováhy. Elektrotechnické stroje a zariadenia: spúšťače, obmedzovače rýchlosti, kopírovacie stroje, derivačné regulátory, odpory, filtre, relé, bremenové magnety, krúžkové zberače, radarové prístroje. Vozidlá: osobné automobily a z nich odvodené modifikácie. Cestné valce. Rýpadlá: motorové drapáky. Žeriavy. Spaľovacie motory pre osobné automobily, dieselové motory. Lietadlá.

(580) 25.07.2003

(111) 152674

(210) 7489

8 (511) 7, 8, 9, 11, 12

(510) Stroje a zariadenia na valcovanie kovov: chladničky, nožnice, píly. Stroje a zariadenia na úpravu uhlia a rúd: stroje a zariadenia na pranie uhlia a rúd, triedičky uhlia a rúd. Stroje a zariadenia na drvenie, mletie a triedenie: Drviče, mlyny, granulátory, molekulátory, vibrátory, miešačky, triediče. Vysokotlakové stroje a zariadenia: expandery rúrok, zdviháky, zdvíhacie plošiny a stoly, autoklávy, rekuperátory expanzívne (piestové), kotly, kotly stacionárne. Stroje a zariadenia pre chemický a potravinársky priemysel: pivovary, liehovary, plynárne, kyslíkárne, extra-

hovne, elektrolyzéry. Stroje a zariadenia na výrobu papiera: mlyny, holendre, miešadlá, zásobné nádrže, uzolníky, lapače piesku, fortrapy, hydro-pulperly, hydrofinory, striasadlá, prevádzzače, mokrolisy, kalandre, rezačky, navíjačky a prevíjačky. Sklárske stroje: automaty na výrobu fliaš, automaty na výrobu žiarovkových baniek, automaty na opukovanie žiarovkových baniek, automaty na výrobu sklenených guľiek, lisy na sklenené predmety, stroje na výrobu tabuľového skla, stroje na výrobu liateho skla; Tlačiarenské stroje a zariadenia: tlačiarenské rotačky, zariadenia na stereotypiu. Vážiace stroje. Triediace stroje. Skúšobné stroje. Meracie stroje. Obrábacie stroje. Drevoobrábacie stroje. Rezné nástroje: nože (kovoobrábacie), závitníky, závitové čeluste, závitorezné hlavy a prístroje, výstružníky, výhrubníky, preťahovávky, záhlbníky, vrtáky tvarové. Upínacie náradie: Puzdrá, krúžky, zveráky, unášače, vodiace čapy a vložky, strediacie vložky a čapy, redukčné puzdrá a vložky, vrtacie puzdrá, deliace prístroje, stoly, stojany, prístroje na ostrenie, brúsenie, vítanie, pákové lisy (montážne). Všeobecné strojové časti a zariadenia: pružiny. Žeriavy: posuvné časti, otočné časti. Kompresory. Turbo-kompresory. Dúchadlá. Turbodúchadlá. Náradia a prístroje s ručným pohonom: zveráky, prístroje na ostrenie, vrtáky, brúsenie. Meradlá: pravítka, mierky, uholníky, šablóny, kalibre, medzné krúžky, medzné tŕne, primeriavacie dosky, primeriavacie hranoly, rovnacie dosky, rysovacie náradie, rysovacie prístroje, meracie a kontrolné náradie, vodováhy. Elektrotechnické stroje a zariadenia: spúšťače, obmedzovače rýchlosti, kopírovacie stroje, derivačné regulátory, odpory, filtre, relé, bremenové magnety, krúžkové zberače, radarové prístroje. Vozidlá: osobné automobily a z nich odvodené modifikácie. Cestné valce. Rýpadlá: motorové drapáky. Žeriavy. Spaľovacie motory pre osobné automobily, dieselové motory. Lietadlá.

(580) 25.07.2003

(111) 153355

(210) 15774

8 (511) 7, 8, 9, 11, 12

(511) 7 - Zariadenia na manipuláciu a dopravu valcovaných výrobkov (vývalkov): chladnice, zariadenia na úpravu vývalku: nožnice, píly. Stroje a zariadenia na úpravu uhlia a rúd: práčky uhlia a rúd, triediarne uhlia a rúd. Stroje a zariadenia na drvenie, mletie a triedenie: drviče, mlyny, granulátory, molekulátory, vibrátory, miešačky, triediče. Vysokotlakové stroje a zariadenia: akumulátory hydropneumatické, multiaplikátory tlaku, zdviháky, zdvíhacie plošiny a stoly, autoklávy, rekuperátory expanzívne (piestové), kotly, kotly stacionárne. Stroje a zariadenia pre chemický a potravinársky priemysel: pivovary, liehovary, plynárne, kyslíkárne, extrahovne, elektrolyzéry. Stroje a zariadenia na výrobu papiera: mlyny, holendre, miešadlá, zásobné nádrže, zahusťovacie bubny, filtre, uzolníky, lapače piesku, fortrapy, hydro-pulperly, hydrofinory, vysokotlakové nádoby, triasadlá, prevádzzače, mokrolisy, kalandre, rezačky, navinovačky a previnovačky. Sklárske stroje: automaty na výrobu fliašiek, automaty na výrobu žiarovkových baniek, auto-

maty na opukovanie žiarovkových baniek, automaty na výrobu sklenených guľiek, lisy na sklenené predmety, stroje na výrobu tabuľového skla, stroje na výrobu liateho skla. Tlačiarenské stroje a zariadenia, tlačiarenské rotačky, zariadenia na stereotypiu, viazacie stroje, triediace stroje, skúšobné stroje, meracie stroje. Drevoobrábacie stroje; frézy. Závitníky, závitové čeluste, výstružníky, výhrubníky, preťahovávky, záhlbníky, vrtáky tvarové, nástroje na tvárnenie. Upínacie náradie: upínacie časti, upínacie prístroje, rozpínacie trne, puzdrá, krúžky, zveráky, unášače, vodiace čapy a vložky, strediacie vložky a čapy, redukčné puzdrá a vložky, víťacie puzdrá, deliace prístroje, stoly, stojany, prístroje na ostrenie, brúsenie, víťanie, pákové lisy (montážne). Všeobecné strojové časti a zariadenia: pružiny. Motory spaľovacie s výnimkou motorov do osobných automobilov. Dieselové motory.

8 - Rezné nástroje: nože.

9 - Meradlá: pravítka, meradlá, uholníky, šablóny, kalibre, medzné krúžky, medzné trne, primeriavacie dosky, primeriavacie hranoly, urovnávacie dosky, rysovacie náradie, meracie a kontrolné náradie, kontrolné prístroje, vodováhy. Elektronické zariadenia: tlmivky, spínače, stykače, prepínače, spúšťače, obmedzovače rýchlosti, kopírovacie prístroje, derivačné regulátory, odpory, filtre, relé, bremenové magnety, krúžkové zberače, radarové prístroje, prístroje zameriavacie a povelové.

11 - Čerpadlá, kompresory, turbokompresory, turbodúchadlá.

12 - Vozidlá: traktory, trolejbusy, cestné valce; rýpadlá, motorové drapáky, žeriavy, posuvne, točne, hriadele, plavidlá, lodné súčasti, lietadlá.

(580) 25.07.2003

(111) 176140

(210) 70669

8 (511) 35, 36

(511) 35 - Poskytovanie pomoci pri výkone hospodárskej činnosti, reklamná činnosť.

36 - Organizačné a ekonomické poradenstvo vrátane služieb vo finančnictve a účtovníctve a poradenských služieb týkajúcich sa vecného majetku a investícií, realitná agentúra - nájom a prenájom nehnuteľností, lízing strojov a prístrojov.

(580) 22.07.2003

Zaniknuté ochranné známky

(111)	(141)	(111)	(141)	(111)	(141)	(111)	(141)
93626	20.12.2002	161341	15.12.2002	174462	15.12.2002	175253	23.12.2002
94793	30.12.2002	161348	20.12.2002	174463	15.12.2002	175278	17.12.2002
94794	30.12.2002	161350	20.12.2002	174464	15.12.2002	175297	30.12.2002
97772	16.12.2002	161370	28.12.2002	174465	15.12.2002	175334	30.12.2002
98765	04.12.2002	161426	14.12.2002	174468	03.12.2002	175361	01.12.2002
99826	04.12.2002	161448	13.12.2002	174472	07.12.2002	175390	30.12.2002
100394	31.12.2002	161911	08.12.2002	174489	28.12.2002	175406	23.12.2002
100395	31.12.2002	162500	06.12.2002	174516	02.12.2002	175520	30.12.2002
100397	31.12.2002	165346	23.12.2002	174612	11.12.2002	175601	23.12.2002
104636	22.12.2002	165376	10.12.2002	174726	21.12.2002	175667	31.10.2001
111290	13.12.2002	165393	28.12.2002	174727	21.12.2002	175717	10.12.2002
111302	18.12.2002	165462	28.12.2002	174728	21.12.2002	175720	15.12.2002
111626	06.12.2002	165489	28.12.2002	174747	21.12.2002	175721	15.12.2002
120051	31.05.2002	171755	10.12.2002	174848	10.12.2002	175724	22.12.2002
120052	31.05.2002	172316	17.12.2002	174915	10.12.2002	175732	29.12.2002
155327	11.12.2002	172674	21.12.2002	174925	02.12.2002	175733	09.12.2002
155328	11.12.2002	172872	08.12.2002	174999	10.12.2002	175763	21.12.2002
155340	22.12.2002	173079	08.12.2002	175000	10.12.2002	175772	09.12.2002
155343	18.12.2002	173163	17.10.2001	175022	04.12.2002	175774	29.12.2002
155344	18.12.2002	173481	22.12.2002	175024	04.12.2002	175795	07.12.2002
161021	04.01.2002	173535	18.12.2002	175070	29.12.2002	175798	16.12.2002
161258	06.12.2002	174187	02.12.2002	175071	10.12.2002	175800	28.12.2002
161259	06.12.2002	174278	21.12.2002	175209	17.12.2002	175801	29.12.2002
161278	29.12.2002	174285	10.12.2002	175222	18.12.2002	175802	29.12.2002
161283	12.12.2002	174289	22.12.2002	175234	18.12.2002	175803	29.12.2002
161306	19.12.2002	174307	02.12.2002	175235	18.12.2002	175804	29.12.2002

(111)	(141)	(111)	(141)	(111)	(141)	(111)	(141)
175807	30.12.2002	176298	08.12.2002	177120	17.12.2002	178690	18.12.2002
175808	30.12.2002	176299	08.12.2002	177193	28.12.2002	178760	17.12.2002
175809	30.12.2002	176321	30.12.2002	177206	21.12.2002	178761	17.12.2002
175839	30.12.2002	176429	31.12.2002	177207	07.12.2002	178762	17.12.2002
175851	17.12.2002	176430	21.12.2002	177244	30.12.2002	178763	17.12.2002
175880	31.12.2002	176432	14.12.2002	177259	10.12.2002	178764	17.12.2002
175881	31.12.2002	176433	14.12.2002	177302	28.12.2002	178882	21.12.2002
175882	31.12.2002	176487	22.12.2002	177397	17.12.2002	178992	01.12.2002
175960	31.12.2002	176488	10.12.2002	177410	15.12.2002	179109	21.12.2002
175961	31.12.2002	176497	29.12.2002	177702	14.12.2002	179144	07.12.2002
175964	18.12.2002	176592	18.12.2002	177711	16.12.2002	179210	16.12.2002
175978	30.12.2002	176614	23.12.2002	177713	22.12.2002	179392	04.12.2002
175997	21.12.2002	176641	04.12.2002	177740	21.12.2002	179489	29.12.2002
176030	14.12.2002	176650	11.12.2002	177816	22.12.2002	179539	29.12.2002
176091	07.12.2002	176662	28.12.2002	177817	22.12.2002	179687	02.12.2002
176131	23.12.2002	176663	28.12.2002	177865	17.12.2002	179689	15.12.2002
176184	31.12.2002	176666	31.12.2002	177867	15.12.2002	180179	30.12.2002
176185	31.12.2002	176681	29.12.2002	177924	14.12.2002	180292	02.12.2002
176188	30.12.2002	176682	29.12.2002	177995	17.12.2002	180563	21.12.2002
176189	30.12.2002	176695	29.12.2002	178005	14.12.2002	180619	15.12.2002
176191	15.12.2002	176701	17.12.2002	178029	18.12.2002	180686	01.12.2002
176192	11.12.2002	176704	17.12.2002	178030	31.12.2002	180795	15.12.2002
176193	11.12.2002	176708	28.12.2002	178031	31.12.2002	180838	31.12.2002
176195	11.12.2002	176724	15.12.2002	178032	31.12.2002	181172	03.09.2002
176196	08.12.2002	176730	15.12.2002	178033	31.12.2002	181498	01.12.2002
176198	08.12.2002	176908	23.12.2002	178075	31.12.2002	181499	01.12.2002
176212	03.12.2002	176910	10.12.2002	178094	22.12.2002	181500	30.12.2002
176213	03.12.2002	176913	02.12.2002	178095	22.12.2002	183584	02.12.2002
176217	18.12.2002	176982	24.10.2001	178168	11.12.2002	185329	31.12.2002
176218	30.12.2002	177019	07.12.2002	178250	29.12.2002	194371	15.12.2002
176249	16.12.2002	177104	11.12.2002	178314	14.12.2002		
176291	07.12.2002	177119	15.12.2002	178651	21.12.2002		

Opravy adries

- (111) **188112**
 (210) 2907-97
 (732) Continental **Sweets** (UK) Limited, Alexandra and
 Blenheim Courts, Carrs Road, Cheadle, Cheshire
 SK8 2JY, GB;
 Vestník č. 7/2003- - str. 211

Opravy zoznamu zatriedených tovarov a/alebo služieb

- (210) **2688-2002**
 (511) ...automatické distribútory a mechanizmy **pre**
prístroje na mince,...spojenie s lokálnymi **počítačovými sieťami**, podnikovými sieťami,
 ...internetových a globálnych počítačových **informačných** sietí,...
 Vestník č. 8/2003 str – 164