

VESTNÍK

ÚRADU PRIEMYSELNÉHO VLASTNÍCTVA

SLOVENSKEJ REPUBLIKY

Banská Bystrica 11. september 2003

9

OBSAH

Zverejnené patentové prihlášky.....	10
Udelené patenty.....	52
Zverejnené žiadosti o udelenie dodatkového ochranného osvedčenia.....	70
Zapísané úžitkové vzory.....	74
Zapísané dizajny.....	86
Zverejnené prihlášky ochranných známk 114	114
Zapísané ochranné známky bez zmeny	181
Zapísané ochranné známky so zmenou	203
Obnovené ochranné známky	205
Prevody ochranných známk	236
Zmeny v údajoch o majiteľoch ochranných známk.....	244
Úradné oznamy	259

INHALT

Veröffentlichung der Patentanmeldungen.....	10
Erteilte Patente	52
Veröffentlichte Zertifiktsanmeldungen	70
Eingetragene Gebrauchsmuster	74
Eingetragene Designs.....	86
Veröffentliche Markenmeldung.....	114
Registrierte Warenzeichen mit Änderung	181
Registrierte Warenzeichen ohne Änderung	203
Erheuerte Warenzeichen.....	205
Warenzeichenübertragungen	236
Änderungen im Angaben von den Warenzeicheninhabers.....	244
Amtliche Mitteilungen	259

CONTENTS

Publication of Patent Applications	10
Granted Patents	52
Published applications for the grant of a certificate.....	70
Registered Utility Models	74
Registered Designs.....	86
Published Trademark Applications	114
Registered Trademarks without Modification	181
Registered Trademarks with Modification	203
Renewal Trademarks.....	205
Transfers of Trademarks	236
Modification of data of Trademark holders.....	244
Official Announcements.....	259

**Dvojpísmenové kódové označenia krajín a medzinárodných organizácií
(Štandard WIPO ST. 3)**

AD	Andorra	DO	Dominikánska republika	JM	Jamajka
AE	Spojené arabské emiráty	DZ	Alžírsko	JO	Jordánsko
AF	Afganistan			JP	Japonsko
AG	Antígua a Barbuda	EA	Euroázijská patentová organizácia (EAPO)	KE	Keňa
AI	Anguilla	EC	Ekvádor	KG	Kirgizsko
AL	Albánsko	EE	Estónsko	KH	Kambodža
AM	Arménsko	EG	Egypt	KI	Kiribati
AN	Holandské Antily	EH	Západná Sahara	KM	Komory
AO	Angola	EM	Úrad pre harmonizáciu na vnútornom trhu (OHIM)	KN	Svätý Krištof a Nevis
AP	Africká regionálna organizácia priemyselného vlastníctva (ARIPO)	EP	Európsky patentový úrad	KP	Kórejská ľudovodemokratická republika
AR	Argentína	ER	Eritrea	KR	Kórejská republika
AT	Rakúsko	ES	Španielsko	KW	Kuvajt
AU	Austrália	ET	Etiópia	KY	Kajmanie ostrovy
AW	Aruba			KZ	Kazachstan
AZ	Azerbajdžan	FI	Fínsko	LA	Laos
		FJ	Fidži	LB	Libanon
BA	Bosna a Hercegovina	FK	Falklandy	LC	Svätá Lucia
BB	Barbados	FO	Faerské ostrovy	LI	Lichtenštajnsko
BD	Bangladéš	FR	Francúzsko	LK	Srí Lanka
BE	Belgicko			LR	Libéria
BF	Burkina Faso	GA	Gabun	LS	Lesotho
BG	Bulharsko	GB	Veľká Británia	LT	Litva
BH	Bahrain	GC	Patentový úrad Rady pre spoluprácu arabských štátov v Golfskom zálive (GCC)	LU	Luxembursko
BI	Burundi	GD	Grenada	LV	Lotyšsko
BJ	Benin	GE	Gruzínsko	LY	Líbya
BM	Bermudy	GH	Ghana	MA	Maroko
BN	Brunej	GI	Gibraltár	MC	Monako
BO	Bolívia	GL	Grónsko	MD	Moldavsko
BR	Brazília	GM	Gambia	MG	Madagaskar
BS	Bahamy	GN	Guinea	MK	Macedónsko
BT	Bhutan	GQ	Rovňková Guinea	ML	Mali
BV	Buvetov ostrov	GR	Grécko	MM	Myanmar
BW	Botswana	GS	Južná Georgia a Južné Sendvičové ostrovy	MN	Mongolsko
BX	Benelux	GT	Guatemala	MO	Macao
BY	Bielorusko	GW	Guinea-Bissau	MP	Severné Mariány
BZ	Belize	GY	Guyana	MR	Mauritánia
		HK	Hongkong	MS	Montserrat
CA	Kanada	HN	Honduras	MT	Malta
CD	Konžská demokratická republika	HR	Chorvátsko	MU	Maurícius
CF	Stredoafrická republika	HT	Haiti	MV	Maledivy
CG	Kongo	HU	Maďarsko	MW	Malawi
CH	Švajčiarsko			MX	Mexiko
CI	Pobrežie Slonoviny	IB	Medzinárodný úrad Svetovej organizácie duševného vlastníctva (WIPO)	MY	Malajzia
CK	Cookove ostrovy			MZ	Mozambik
CL	Chile	ID	Indonézia	NA	Namíbia
CM	Kamerun	IE	Írsko	NE	Niger
CN	Čína	IL	Izrael	NG	Nigéria
CO	Kolumbia	IN	India	NI	Nikaragua
CR	Kostarika	IQ	Irak	NL	Holandsko
CU	Kuba	IR	Irán	NO	Nórsko
CV	Kapverdy	IS	Island	NP	Nepál
CY	Cyprus	IT	Taliansko	NR	Nauru
CZ	Česká republika			NZ	Nový Zéland
				OA	Africká organizácia duševného vlastníctva (OAPI)
DE	Nemecko			OM	Omán
DJ	Džibutsko				
DK	Dánsko				
DM	Dominika				

PA	Panama	YE	Jemen
PE	Peru	YU	Juhoslávia
PG	Papua-Nová Guinea		
PH	Filipíny	ZA	Juhoafrická republika
PK	Pakistan	ZM	Zambia
PL	Poľsko	ZW	Zimbabwe
PT	Portugalsko		
PW	Palau		
PY	Paraguaj		
QA	Katar		
RO	Rumunsko		
RU	Rusko		
RW	Rwanda		
SA	Saudská Arábia		
SB	Šalamúnové ostrovy		
SC	Seychely		
SD	Sudán		
SE	Švédsko		
SG	Singapur		
SH	Svätá Helena		
SI	Slovinsko		
SK	Slovensko		
SL	Sierra Leone		
SM	San Marino		
SN	Senegal		
SO	Somálsko		
SR	Surinam		
ST	Svätý Tomáš a Princov ostrov		
SV	Salvádor		
SY	Sýria		
SZ	Svazijsko		
TC	Turks a Caicos		
TD	Čad		
TG	Togo		
TH	Thajsko		
TJ	Tadžikistan		
TM	Turkménsko		
TN	Tunisko		
TO	Tonga		
TP	Východný Timor		
TR	Turecko		
TT	Trinidad a Tobago		
TV	Tuvalu		
TW	Taiwan		
TZ	Tanzánia		
UA	Ukrajina		
UG	Uganda		
US	Spojené štáty americké		
UY	Uruguaj		
UZ	Uzbekistan		
VA	Vatikán		
VC	Svätý Vincent a Grenadiny		
VE	Venezuela		
VG	Britské Panenské ostrovy		
VN	Vietnam		
VU	Vanuatu		
WO	Svetová organizácia duševného vlastníctva (WIPO)		
WS	Samoa		

ČASŤ

PATENTY

Kódy na označovanie jednotlivých druhov dokumentov (Štandard WIPO ST. 16)

A3	Zverejnené patentové prihlášky podľa zákona č. 435/2001 Z. z. o patentoch, dodatkových ochranných osvedčeniach a o zmene a doplnení niektorých zákonov	B6	Udelené patenty podľa zákona č. 435/2001 Z. z. o patentoch, dodatkových ochranných osvedčeniach a o zmene a doplnení niektorých zákonov
-----------	---	-----------	--

Číselné kódy na označovanie bibliografických údajov (Štandard WIPO ST. 9)

(11)	Číslo dokumentu	(62)	Číslo pôvodnej prihlášky v prípade vylúčenej prihlášky
(21)	Číslo prihlášky	(71)	Meno (názov) prihlasovateľa (-ov)
(22)	Dátum podania prihlášky	(72)	Meno pôvodcu (-ov)
(24)	Dátum nadobudnutia účinkov patentu	(73)	Meno (názov) majiteľa (-ov)
(31)	Číslo prioritnej prihlášky	(74)	Meno (názov) zástupcu (-ov)
(32)	Dátum podania prioritnej prihlášky	(86)	Číslo podania medzinárodnej prihlášky podľa PCT
(33)	Krajina alebo regionálna organizácia priority	(87)	Číslo zverejnenia medzinárodnej prihlášky podľa PCT
(40)	Dátum zverejnenia prihlášky		
(47)	Dátum sprístupnenia patentu verejnosti		
(51)	Medzinárodné patentové triedenie		
(54)	Názov		
(57)	Anotácia		

Poznámka:

Číslo uvádzané pred kódom **(51)** znamená verziu Medzinárodného patentového triedenia.

Kódy na označovanie záhlaví oznámení publikovaných vo Vestníku ÚPV SR (Štandard WIPO ST. 17)

BA9A	Zverejnené patentové prihlášky	FG4A	Udelené patenty
FA9A	Zastavené konania o patentových prihláškach na žiadosť prihlasovateľa	MA4A	Zaniknuté patenty vzdaním sa
FB9A	Zastavené konania o patentových prihláškach	MA4F	Zaniknuté autorské osvedčenia vzdaním sa
FC9A	Zamietnuté patentové prihlášky	MC4A	Zrušené patenty
FD9A	Zastavené konania pre nezaplatenie poplatku	MC4F	Zrušené autorské osvedčenia
PC9A	Prevody a prechody práv na patentové prihlášky	MG4A	Čiastočne zrušené patenty
PD9A	Zmeny dispozičných práv na patentových prihláškach (zálohy)	MG4F	Čiastočne zrušené autorské osvedčenia
QA9A	Ponuky licencií	MK4A	Zaniknuté patenty uplynutím doby platnosti
		MK4F	Zaniknuté autorské osvedčenia uplynutím doby platnosti
		MM4A	Zaniknuté patenty pre nezaplatenie udržiavacích poplatkov
		MM4F	Zaniknuté autorské osvedčenia pre nezaplatenie udržiavacích poplatkov
		PA4A	Zmeny autorských osvedčení na patenty
		PC4A	Prevody a prechody práv na patenty
		PC4F	Prevody a prechody práv na autorské osvedčenia
		PD4A	Zmeny dispozičných práv na patenty (zálohy)
		PD4F	Zmeny dispozičných práv na autorské osvedčenia (zálohy)
		QA4A	Ponuky licencií
		QB4F	Licenčné zmluvy registrované alebo udelené na autorské osvedčenia
		QB4A	Licenčné zmluvy registrované alebo udelené na patenty
		QC4A	Ukončenie platnosti licenčných zmlúv na patenty
		QC4F	Ukončenie platnosti licenčných zmlúv na autorské osvedčenia
		SB4A	Zapísané patenty do registra po odtajnení
		SB4F	Zapísané autorské osvedčenia do registra po odtajnení

Opravy a zmeny

Opravy v patentových prihláškach

HA9A	Opravy mien pôvodcov
HB9A	Opravy mien
HC9A	Zmeny mien
HD9A	Opravy adries
HE9A	Zmeny adries
HF9A	Opravy dátumov
HG9A	Opravy zatriedenia podľa MPT
HH9A	Opravy chýb alebo zmeny všeobecne
HK9A	Opravy tlačových chýb vo Vestníku ÚPV SR

Opravy v udelených ochranných dokumentoch

TA4A	Opravy mien pôvodcov
TB4A	Opravy mien
TC4A	Zmeny mien
TD4A	Opravy adries
TE4A	Zmeny adries
TF4A	Opravy dátumov
TG4A	Opravy zatriedenia podľa MPT
TH4A	Opravy chýb alebo zmeny všeobecne
TK4A	Opravy tlačových chýb vo Vestníku ÚPV SR

TA4F	Opravy mien pôvodcov
TB4F	Opravy mien
TC4F	Zmeny mien
TD4F	Opravy adries
TE4F	Zmeny adries
TF4F	Opravy dátumov
TG4F	Opravy zatriedenia podľa MPT
TH4F	Opravy chýb alebo zmeny všeobecne
TK4F	Opravy tlačových chýb vo Vestníku ÚPV SR

BA9A

Zverejnené patentové prihlášky

(21)	(51)	(21)	(51)	(21)	(51)
1484-97	A23K 1/16	1820-2002	C25D 11/04	363-2003	C07D 401/14
1101-2001	E05D 15/06	1832-2002	A61K 45/00	372-2003	F16D 69/02
1376-2001	G01N 33/574	1839-2002	C07D 417/12	391-2003	C07F 9/38
89-2002	B01D 11/04	6-2003	A61K 31/00	401-2003	C07K 14/16
103-2002	A61K 7/075	8-2003	A01L 5/00	402-2003	C07K 14/16
184-2002	C07K 19/00	9-2003	B44D 3/16	403-2003	A61K 31/395
206-2002	B23Q 3/18	12-2003	F04B 39/00	404-2003	A61K 31/00
224-2002	F28D 21/00	17-2003	B01J 31/18	405-2003	A61K 9/20
250-2002	C01B 3/08	19-2003	E06B 3/54	419-2003	C08G 69/28
267-2002	B25B 23/10	22-2003	B22D 18/04	420-2003	A01K 23/00
284-2002	C01B 33/113	23-2003	B22D 18/04	422-2003	A61F 13/20
302-2002	A61M 5/50	25-2003	B22D 18/04	432-2003	C07D 471/04
379-2002	C07D 487/04	44-2003	C10C 3/00	440-2003	A61K 31/165
381-2002	C07D 487/04	54-2003	A61K 45/06	441-2003	B28C 5/40
423-2002	C12N 15/57	89-2003	C07D 317/28	442-2003	C07C 253/10
454-2002	A61K 31/195	90-2003	C07D 317/28	446-2003	H02J 13/00
605-2002	C07D 281/10	113-2003	A23K 1/16	449-2003	A61K 7/48
607-2002	E03F 9/00	118-2003	C07C 233/00	456-2003	A61K 31/66
649-2002	A61K 31/00	122-2003	A61K 45/06	472-2003	A01N 25/34
774-2002	C07C 67/03	134-2003	C07D 491/00	476-2003	F24J 3/08
810-2002	C07D 271/06	153-2003	C21D 8/12	478-2003	G07F 7/10
855-2002	C07D 207/26	155-2003	A61K 49/04	480-2003	C07C 51/41
997-2002	C10G 69/00	212-2003	C07D 307/84	491-2003	B27N 3/28
1109-2002	A61K 35/02	234-2003	C07D 211/70	507-2003	C07D 471/14
1138-2002	C04B 28/02	239-2003	A01C 7/04	513-2003	C09D 7/12
1165-2002	A61K 31/52	240-2003	A61L 2/00	514-2003	B22D 41/08
1248-2002	F16J 15/447	241-2003	C07D 403/04	519-2003	C07J 1/00
1279-2002	E05F 5/12	242-2003	C07D 209/16	536-2003	G01N 33/576
1280-2002	F16B 13/12	246-2003	C07D 417/14	537-2003	G01N 33/68
1321-2002	E05D 15/58	266-2003	B65D 51/16	557-2003	B29C 47/10
1341-2002	C09J 161/28	268-2003	H02P 6/00	595-2003	A61K 31/00
1392-2002	C07D 209/00	274-2003	C21B 7/00	596-2003	H01R 13/453
1433-2002	C07K 7/00	282-2003	C23C 22/00	617-2003	A45D 40/04
1447-2002	E05B 49/00	283-2003	F23J 13/08	644-2003	A61K 31/00
1478-2002	B22D 41/56	284-2003	A61K 31/343	645-2003	A61K 31/64
1504-2002	C12N 15/12	289-2003	C07D 491/14	648-2003	C07H 5/04
1534-2002	G05B 13/02	291-2003	A61K 47/00	658-2003	C07D 487/04
1557-2002	E04F 15/04	294-2003	C07D 405/14	665-2003	A01N 25/02
1577-2002	A61K 31/473	309-2003	C07D 263/58	695-2003	C12Q 1/68
1625-2002	B01J 2/20	310-2003	A61K 45/06	715-2003	C07D 471/04
1626-2002	A01N 43/824	311-2003	C08F 2/38	740-2003	C12P 21/02
1693-2002	A61F 2/06	329-2003	A61K 31/35	743-2003	A61K 7/48
1694-2002	C08J 3/14	339-2003	C07C 215/28	744-2003	A61K 7/00
1720-2002	E04F 15/04	340-2003	C07C 217/74	772-2003	A23D 7/00
1732-2002	E01B 9/48	343-2003	A61M 5/31	787-2003	A23D 7/00
1746-2002	A01K 15/02	351-2003	A01N 33/00		
1788-2002	E06B 3/30	353-2003	C07C 253/30		
1793-2002	C07D 211/58	354-2003	C07C 311/29		
1801-2002	B21C 37/28	362-2003	A61K 31/535		

Trieda A**7 (51) A01C 7/04****(21) 239-2003**

(22) 27.07.2001

(31) 09/632 182

(32) 27.07.2001

(33) US

(71) DEERE & COMPANY, Moline, IL, US;

(72) Keaton Miles Raymond, Rock Island, IL, US;
Rylander David James, Victoria, IL, US;

(74) Bušová Eva, JUDr., Bratislava, SK;

(86) PCT/EP01/08729

(87) WO02/11520

(54) Dávkovací systém

(57) Dávkovací systém (22) pozostáva zo stacionárnej skrine (28), ktorá má axiálne sa rozkladajúcu dávkovaciu hranu (44) s dávkovacou medzerou (46) na osivo, zo stacionárnej axiálne sa rozkladajúcej výstupnej hrany (30), ktorá je usporiadaná radiálne vonku na stacionárnej skrini (28) a má výstupnú medzeru (42) na osivo, ako aj rotujúci kotúč (34) usporiadaný k stacionárnej skrini (28), ktorý má vnútornú oblasť (48) a vonkajšiu oblasť (50), pričom vnútorná oblasť (48) má vrecká (54) na príjem jednotlivých zrn osiva, ktoré sú usporiadané v blízkosti dávkovacej hrany (44) a voči nej radiálne presadené smerom dovnútra, takže dávkovacia hrana (44) zabraňuje radiálnemu uvoľneniu osiva a dávkovacia medzera (46) na osivo umožňuje radiálny výstup osiva, pričom vonkajšia oblasť (50) rotujúceho kotúča (34) má výstupné otvory (60) na osivo na uvoľnenie osiva v blízkosti výstupnej hrany (30) a sú voči nej radiálne presadené smerom dovnútra, takže výstupná hrana (30) zabraňuje radiálnemu uvoľneniu osiva a výstupná medzera (42) na osivo je spojená priepustom (56) vždy s jedným z výstupných otvorov (60) na osivo. Zdroj tlakového vzduchu dáva k dispozícii pretlak, ktorý poháňa osivo do vreciek (54) na osivo a priepustmi (56) smerom von k výstupným otvorom (60) na osivo.

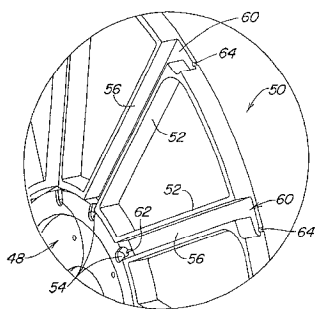
**7 (51) A01K 15/02****(21) 1746-2002**

(22) 01.09.2000

(31) 2000/01863, 2000/2265

(32) 22.06.2000, 02.08.2000

(33) TR, TR

(71) Kurt Mehmet, Adana, TR;

(72) Kurt Mehmet, Adana, TR;

(74) Beleščák Ladislav, Ing., Piešťany, SK;

(86) PCT/TR00/00048

(87) WO01/97606

(54) Automatický systém na trénovanie koní

(57) Tento vynález sa týka automatického systému na trénovanie koní pozostávajúceho zo zariadenia (1), ktorého bočné a zadné strany sú pokryté pružným materiálom a predná strana je uzatvorená blokovacími prostriedkami (15), a je uvádzaný do činnosti ťahačom umiestneným na jeho prednej alebo zadnej časti a uvedený po koľajnicách (16) alebo trati (31) umiestnenej na hornej strane zariadenia (1) a z elektród alebo veterinárnych prostriedkov umiestnených v rôznych oblastiach tiel koní na monitorovanie ich fyzických výkonov diaľkovým prenosom elektronického signálu, alebo prípadne diaľkovým snímaním a pohyb všetkých mechanických súčastí vrátane ustajňovacích boxov (3) a koridorov (2) v trénovacom systéme sa dosiahne automaticky.

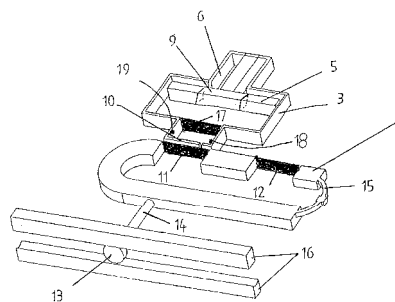
**7 (51) A01K 23/00****(21) 420-2003**

(22) 29.11.2001

(31) 100 60 318.1

(32) 04.12.2000

(33) DE

(71) Solvay Pharmaceuticals GmbH, Hannover, DE;

(72) Frink Martin, Wedemark, DE;

(74) PATENTSERVIS BRATISLAVA, a. s., Bratislava, SK;

(86) PCT/EP01/13963

(87) WO02/45488

(54) Zariadenie na zber moču s uvoľniteľným hlavovým dielom

(57) Vynález sa týka zariadenia na zber moču pre koňa. Opisuje zariadenie na zber moču, vhodné na umiestnenie na špeciálnom pridržiavacom postroji, zvlášť hlavový diel, ktorý sa výhodne hodí na zber moču žrebných kobýl (PMU = pregnant mares' urine) na získanie prírodných zmesí konjugovaných estrogénom (CE = conjugated estrogen). Pridržiavací postroj so zariadením na zber moču podľa vynálezu poskytuje vysokú flexibilitu a komfort nosenia pre koňa. Pohybová voľnosť koňa sa pridržiavacím postrojom so zariadením na zber moču podstatne neobmedzuje, preto je možné pasenie koňa a nemusí sa chovať v stajni. Zariadenie na zber moču podľa vynálezu sa pritom vyznačuje najmä tým, že obopínajúci diel (9) na moč a hlavový diel (10) sú spolu spojené pomocou povolititeľného spojenia (15), napr. pomocou bajonetového uzáveru.

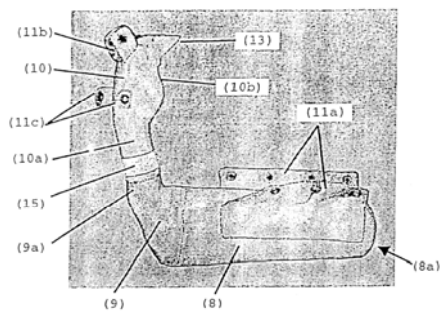

7 (51) A01L 5/00

(21) 8-2003

(22) 05.07.2001

(31) 200 13 626.7, 201 01 172.7, 201 09 470.3

(32) 08.08.2000, 23.01.2001, 07.06.2001

(33) DE, DE, DE

(71) CERA Handelgesellschaft mbH, Kaufbeuren, DE;

(72) Rafeld Karl, Wildpoldsried, DE; Ovnicek Gene, Penrose, CO, US;

(74) PATENTSERVIS BRATISLAVA, a. s., Bratislava, SK;

(86) PCT/EP01/07725

(87) WO02/11533

(54) Doskovitá plastová podkova kopyta

(57) Obe ramená (7) podkovy (1) sú vybavené zariadením na zmenu ich vzájomnej vzdialenosti v tvare spojovacieho mostíka (8), ktorý je usporiadaný na záber s ramenami (7) podkovy (1) v oblasti ich koncov (3), pričom podkova (1) má našľapovaciu plochu (1) vybavenú profilovými telesami (9) a spojovací mostík (8) je vytvorený ako oddelená vložka, ktorá v podstate úplne dopĺňa tvar obrysu koncov (3) ramien (7) na ich vzájomné spojenie a sama má taký obrysový tvar, ktorý vyplňuje vybranie (10) uskutočnené vzadu v koncoch (3) ramien (7) v podobe plošných postranných vykľutení, pričom vložka je vsaditeľná do povrchu, resp. do našľapovacej plochy (11) koncov (3) ramien (7) a je do nich v podstate úplne integrovateľná na ich vzájomné tvarové a silové spojenie a vymontovateľná na výmenu z koncov (3) ramien (7), pričom aspoň niektoré profilové telesá (9) sú na vytvorenie priehlbne na umiestnenie aspoň jedného podkovačku ohraničené okrajom. Na zlepšenie odolnosti proti opotrebeniu a na zmiernenie nebezpečia zranenia koňa, a na zlepšenie tlmenia nárazov je záhlavie (2) prepojujúce obe ramená (7) podkovy (1) opatrené sploštenou prednou okrajovou hranou (4) a našľapovacia plocha (11) podkovy (1) má našľapovaciu plošnú časť (13) rozprestierajúcu sa po oboch stranách osi (A-A) podkovy (1) až v podstate k vonkajšiemu okraju ramien (7), ktoré našľapovacia plošná časť (13) je zložená z profilových telies (9) v tvare nopkov a má klinovitý prierez (5) vzrastajúci smerom ku koncom (3) ramien (7), ktorého šírka v osi (A-A) zodpovedá polovici šírky záhlavia (2) medzi ich prednou okrajovou hranou (4) a ich zadnou okrajovou hranou (15), pričom našľapovaciu plošnú časť (13) v oblasti záhlavia (2) nadväzuje našľapovací plošný diel (20) vybavený profilovými telesami (9) v tvare nopkov.

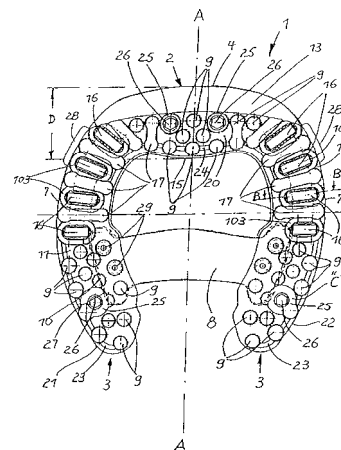

7 (51) A01N 25/02

(21) 665-2003

(22) 23.11.2001

(31) 00126276.5

(32) 01.12.2000

(33) EP

(71) BAYER CROPSCIENCE S. A., Lyon, FR;

(72) Taranta Claude, Eschborn, DE; Mansour Peter, Wiesbaden, DE; Bourgogne Michel, Liederbach, DE; Henriet Michel, Hofheim, DE;

(74) Hörmannová Zuzana, Ing., Bratislava, SK;

(86) PCT/EP01/13658

(87) WO02/43488

(54) Emulzná kompozícia typu olej-voda obsahujúca insekticídy

(57) Emulzná kompozícia typu olej-voda obsahujúca: (a) jeden alebo viac insekticídov, najmä pyretróidov; (b) jedno alebo viac rozpúšťadiel vybraných zo skupiny esterov alifatických monokarboxylových kyselín, esterov alifatických dikarboxylových kyselín, esterov aromatických monokarboxylových kyselín, esterov aromatických dikarboxylových kyselín a tri-n-alkylfosfátov; (c) emulgačný systém zahrnujúci jedno alebo viac aniónových povrchovo aktívnych činidiel a dve alebo viac neiónogénnych povrchovo aktívnych činidiel, kde jedno z týchto činidiel vykazuje HLB hodnotu pohybujúcu sa v rozpätí od 4 do 12 a jedno z týchto činidiel vykazuje HLB hodnotu pohybujúcu sa v rozpätí od 12 do 20; (d) jedno alebo viac filmotvorných činidiel/zahusťovadiel; (e) vodu, pričom táto kompozícia je výhodne použiteľná na reguláciu škodcov.

7 (51) A01N 25/34

(21) 472-2003

(22) 22.10.2001

(31) 2066/00

(32) 23.10.2000

(33) CH

(71) Syngenta Participations AG, Basel, CH;

(72) Haesslin Hans Walter, Münchwilen, CH; Krüger Christian, Münchwilen, CH;

(74) Čechvalová Dagmar, Bratislava, SK;

(86) PCT/EP01/12187

(87) WO02/34048

(54) Agrochemická kompozícia obsahujúca chinolínové antidotá a jej použitie

- (57) Opisuje sa agrochemická kompozícia vo forme koncentráту, obsahujúca okrem bežných prísad chinolínové antidotum všeobecného vzorca (I), kde M je vodík, mono-, di- alebo trivalentný kov, amónium, N (R)₄ alebo HN (R)₃, kde skupiny R sú rovnaké alebo rôzne a sú to C₁₋₁₆alkyl alebo C₁₋₁₆hydroxylalkyl, alebo M je S (R¹)₃ alebo P (R¹)₄, kde skupiny R¹ sú rovnaké alebo rôzne a sú to C₁₋₂₀alkyl, C₂₋₂₀alkenyl, C₂₋₂₀alkinyl, aryl substituovaný C₁₋₂₀alkylom, C₂₋₂₀alkenylom, C₂₋₂₀alkinylom alebo heteroaryl substituovaný C₁₋₂₀alkylom, C₂₋₂₀alkenylom, C₂₋₂₀alkinylom alebo 2 skupiny R¹ spolu s atómom síry alebo atómom fosforu, ku ktorému sa viažu, tvoria päťčlenný alebo šesťčlenný kruh.

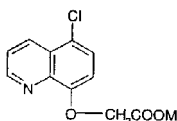

(I)

7 (51) A01N 33/00**(21) 351-2003**

(22) 24.08.2001

(31) 60/228 316

(32) 25.08.2000

(33) US

(71) BASF AKTIENGESELLSCHAFT, Ludwigshafen, DE;

(72) Fafchamps Jean-Paul, Quaedyre, FR; Villanueva Jean-Michel, Mougins, FR;

(74) Žovicová Viera, Mgr., Bratislava, SK;

(86) PCT/EP01/09787

(87) WO 02/15690

(54) Kontinuálny spôsob prípravy stabilnej herbicídnej kompozície vodného suspenzného koncentráту

- (57) Opisuje sa kontinuálny spôsob prípravy kompozície stabilného vodného suspenzného koncentrátu pendimethalinu, samotného alebo v kombinácii s ďalšími pesticídmi, pričom tento spôsob zahŕňa zmiešanie prúdu roztopeného pendimethalinu s chladným vodným prúdom obsahujúcim ko-prostriedky na úpravu a zárodočné kryštály oranžového pendimethalinu.

7 (51) A01N 43/824, 43/836, 43/82**(21) 1626-2002**

(22) 09.05.2001

(31) 100 25 306.7, 100 41 619.5

(32) 22.05.2000, 24.08.2000

(33) DE, DE

(71) BAYER CROPSCIENCE AG, Monheim, DE;

(72) Feucht Dieter, Monheim, DE; Dahmen Peter, Neuss, DE; Drewes Mark Wilhelm, Langenfeld, DE; Pontzen Rolf, Leichlingen, DE; Kremer Mathias, Burscheid, DE;

(74) Hörmannová Zuzana, Ing., Bratislava, SK;

(86) PCT/EP01/05242

(87) WO01/89301

(54) Selektívne herbicídy na báze heteroaryloxyacetamidov

- (57) Opisovaný je herbicídny prostriedok, ktorý je tvorený synergickými kombináciami účinných zlúčenín, ktoré sú tvorené heteroaryloxyacetamidmi vzorca (I) a herbicídnymi zlúčeninami a/alebo protekčnými činidlami, ktoré sú uvedené v opisnej časti a ktoré môžu byť použité na selektívnu kontrolu burín v rôznych kultúrach úžitkových rastlín.

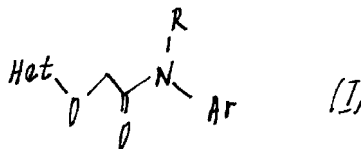

(I)

7 (51) A23D 7/00, 9/00, A23J 7/00, C07F 9/10**(21) 787-2003**

(22) 03.12.2001

(31) 00204763.7

(32) 21.12.2000

(33) EP

(71) UNILEVER NV, AL Rotterdam, NL;

(72) T Hooft Cor, Maarseen, NL; Van den Kommer Marcelle, Vlaardingen, NL; Segers Jacobus Cornelis, Vlaardingen, NL;

(74) Majlingová Marta, Ing., Bratislava, SK;

(86) PCT/EP01/14264

(87) WO 02/49444

(54) Potravinársky prostriedok na vyprážanie s obsahom lecitínu

- (57) Potravinársky prostriedok vhodný na plytké vyprážanie, ktorý obsahuje triglyceridy, pričom najmenej 60 % hmotnostných triglyceridov je rastlinného pôvodu a ďalej obsahuje 0,05 až 3 % hmotnostné slnečnicového lecitínu. Je opísaný aj spôsob prípravy hydrolyzovaného slnečnicového lecitínu.

7 (51) A23D 7/00, 7/02**(21) 772-2003**

(22) 26.11.2001

(31) 00204682.9

(32) 20.12.2000

(33) EP

(71) UNILEVER NV, AL Rotterdam, NL;

(72) Pelan Edward G., Vlaardingen, NL; Struik Mattheus, Vlaardingen, NL;

(74) Majlingová Marta, Ing., Bratislava, SK;

(86) PCT/EP01/13828

(87) WO02/49443

(54) Roztierateľný potravinársky výrobok so spojitou tukovou fázou a spôsob jeho výroby

- (57) Potravinárske výrobky so spojitou tukovou fázou obsahujú v dispergovanej vodnej fáze základný emulgátor, polyglycerolpolyricinoleát, jeden alebo viac koemulgátorov, kde dispergovaná vodná fáza obsahuje predželatínovaný škrob, pričom obsah tuhého tuku z celkového množstva tuku je menej ako 6 % pri 35 °C, sú stále pri skladovaní do 40 °C. Sú stále pri natieraní a pri použití majú dobré vlastnosti z hľadiska topenia výrobku v ústach.

7 (51) A23K 1/16, 1/175

(21) 1484-97

(22) 08.03.1994

(62) 283-94

(71) Sviatko Peter, MVDr., CSc., Košice, SK;

(72) Sviatko Peter, MVDr., CSc., Košice, SK;

(54) Tester na diagnostiku nedostatku mikroelementov u hospodárskych zvierat

(57) Tester na diagnostiku nedostatku mikroelementov u hospodárskych zvierat je tvorený spoločnou podložkou s rozmermi 150 x 150 x 100 mm, na ktorej je umiestnená šesťica lizov s obsahom medi, mangánu, zinku, kobaltu, selénu a jódu, z každého prvku po jednom, pričom pozostávajú zo 100 dielov kŕmnej soli, 12,5 dielov sadry ako spojiva, 3 dielov vody a 0,22 až 0,44 dielov medi alebo 0,618 až 1,23 dielov mangánu, alebo 0,3 až 1,1 dielov zinku, alebo 0,01813 až 0,0363 dielov kobaltu, alebo 0,003162 až 0,0065 dielov selénu, alebo 0,000513 až 0,0204 dielov jódu.

7 (51) A23K 1/16, 1/00

(21) 113-2003

(22) 09.05.2001

(31) 100 32 349.9

(32) 04.07.2000

(33) DE

(71) Degussa AG, Düsseldorf, DE;

(72) Binder Michael, Dr., Steinhagen, DE; Moll Matthias, Banská Bystrica, SK; Greissinger Dieter, Dr., Niddatal, DE; Möller Alexander, Dr., Gelnhausen, DE; Pfeifferle Walter, Dr., Halle, DE;

(74) Bušová Eva, JUDr., Bratislava, SK;

(86) PCT/EPO01/05245

(87) WO02/01964

(54) Tekuté doplnky krmiva obsahujúce kyselinu D-pantoténovú a/alebo jej soli a spôsob ich výroby

(57) Opísaný je doplnok krmiva na báze kvasného roztoku, ktorý obsahuje kyselinu D-pantoténovú a/alebo jej soli, a je charakteristický tým, že a) obsahuje biomasu vytvorenú v priebehu kvasenia v množstve $\geq 0\%$ až 100% a b) obsahuje aspoň prevažnú časť ďalších zložiek kvasného roztoku a c) má formu pevnej látky s distribúciou veľkosti častíc $200\mu\text{m}$ až $2000\mu\text{m}$ a je tekutý a d) obsahuje v pevnej forme určitý obsah zložiek obsahujúcich chlorid v koncentrácii $< 3\text{ mg/g}$ doplnku. Opísaný je tiež spôsob prípravy doplnku krmiva obsahujúceho kyselinu D-pantoténovú a/alebo jej soli.

7 (51) A45D 40/04

(21) 617-2003

(22) 17.11.2001

(31) 100 58 673.2

(32) 25.11.2000

(33) DE

(71) HENKEL KOMMANDITGESELLSCHAFT AUF AKTIEN, Düsseldorf, DE;

(72) Hemming Christian, Oberhausen, DE; Peters Bernd, Solingen, DE; Hoeve Werner, Oss, NL;

(74) Majlingová Marta, Ing., Bratislava, SK;

(86) PCT/EP01/13308

(87) WO02/41730

(54) Spôsob výroby dávkovacieho zariadenia na natierateľné produkty

(57) Pri spôsobe výroby dávkovacieho zariadenia na natierateľné produkty, ako je lepidlo, sa vyrobí prvok (1) tvaru puzdra, päťica s vretenom (6), piest (4) na vloženie produktu a uzatváracie viečko liatím vstrekováním a takto vyrobené diely sa následne zmontujú, pričom piest (4) sa na vreteno (6) nastrekne v spoločnom procese vstrekovania oddeliteľne.

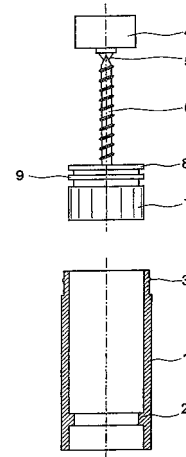

7 (51) A61F 2/06

(21) 1693-2002

(22) 13.06.2001

(31) 60/211 642

(32) 14.06.2000

(33) US

(71) MEDINOL LTD., Tel Aviv, IL;

(72) Richter Jacob, Ramat Hasharon, IL;

(74) Bušová Eva, JUDr., Bratislava, SK;

(86) PCT/IL01/00543

(87) WO01/95833

(54) Dvojbalónikový expanzný stent

(57) Katéter (2) s dvoma balónikmi na implantovanie stentu bez natrhnutia jeho koncov počas implantácie je tvorený vonkajším balónikom (8) prekrývajúcim vnútorný balónik (6). Dĺžka vnútorného balónika (6) je kratšia ako stent (14), ktorý je umiestnený nad obidvoma balónikmi. Po nafúknutí vnútorného balónika tento balónik rozťahne iba centrálnu časť stentu. Po rozťahnutí centrálnej časti stentu (14) vedie ďalšie nafukovanie vnútorného balónika na jeho prasknutie a na aplikáciu tlaku do vonkajšieho balónika. Nafúknutím vonkajšieho balónika sa rozťahnu konce stentu.

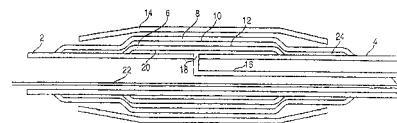

- 7 (51) **A61F 13/20**
 (21) **422-2003**
 (22) 23.10.2001
 (31) 09/695 552
 (32) 24.10.2000
 (33) US
 (71) THE PROCTER & GAMBLE COMPANY, Cincinnati, OH, US;
 (72) Agyapong Raymong Kusi, Cincinnati, OH, US; Hollander Roberto, Caracas, VE; Carraci David Joseph, Evendale, OH, US; Hill Susan Rachele, Cincinnati, OH, US; Hayes Bruce Leslie, Cincinnati, OH, US; Taylor Fiona Marie, Cincinnati, OH, US; Keighley James Arthur, Wyoming, OH, US; Strong Kevin Charles, Auburn, ME, US;
 (74) PATENTSERVIS BRATISLAVA, a. s., Bratislava, SK;
 (86) PCT/US01/50474
 (87) WO02/45635
 (54) **Zlepšený ochranný tampón a spôsob jeho výroby**
 (57) Tampón (20) vykazuje zlepšenú ochranu proti unikaniu a má expanzné charakteristiky najmä v šírke. Tampón je zlisovaný na počiatočný rozmer porovnateľný s bežnými tampónmi a obsahuje zasúvací koniec (30), vyberací koniec (34) a absorpčný článok (21). Zvýšená expanzia je dosiahnutá s výhodou nezvyšovaním celkovej absorpcie tampónu. Tampón rôznych absorpcií expanduje do šírky na vyšší stupeň tiež pod tlakom. Súčasťou spôsobu výroby je, že časťou tvarovacieho postupu tampónu je lisovanie tampónových polotovarov (28) v mikrovlnných podmienkach.

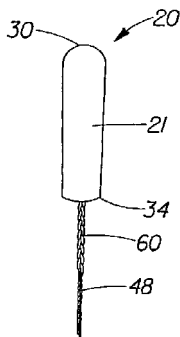

- 7 (51) **A61K 7/00, 7/48**
 (21) **744-2003**
 (22) 02.11.2001
 (31) 100 62 610.6
 (32) 15.12.2000
 (33) DE
 (71) Merz Pharma GmbH & Co. KGaA, Frankfurt am Main, DE;
 (72) Paspaleeva-Kühn Valentina, Frankfurt am Main, DE; Schatschneider Simone, Wiesbaden, DE; Beutler Rolf D., Höchst/Hummetroth, DE;
 (74) ROTT, RŮŽIČKA & GUTTMANN, v. o. s., Bratislava, SK;
 (86) PCT/EP01/12709
 (87) WO02/47617

- (54) **Olej na kožu vytvárajúci vezikuly a obsahujúci emulgátory voda/olej s hydrofilne-lipofilnou rovnováhou (HLB) 2 až 6, spôsob jeho výroby a jeho použitie**
 (57) Olej na kožu obsahuje tuk a jednu alebo viac zložiek rozpustných v oleji, jeden alebo viac emulgátorov voda/olej s hodnotou HLB 2 až 6, výhodne 5,9, jeden alebo viac lipidov tvoriacich vezikuly a prípadne jednu alebo viac prísad zvolených z éterických olejov, antioxidantov, vonných látok, konzervačných prostriedkov, aktívnych prísad, UV filtrov, vitamínov, modulátorov konzistencie a solubilizátorov. Je opísaný aj spôsob výroby a použitie uvedených olejov na kožu, predovšetkým ako olejov na kozmetickú starostlivosť o kožu, športových olejov, masážnych olejov alebo olejov s UV filtrami.

- 7 (51) **A61K 7/075, 9/08, A61P 17/00**
 (21) **103-2002**
 (22) 21.01.2002
 (71) Slovakofarma, a. s., Hlohovec, SK;
 (72) Sáková Oľga, PharmDr., Hlohovec, SK; Sochorová Ružena, MUDr., Bratislava, SK; Varga Ivan, Ing., Hlohovec, SK; Lehocký Mikuláš, PharmDr., Hlohovec, SK;
 (54) **Dermatologické topické prípravky a spôsob ich prípravy**
 (57) Dermatologické topické prípravky, ktoré obsahujú ako účinnú látku bifonazolom, zinkpirition, piroctone olamine, sulfokontrol alebo zmes niektorých z týchto účinných látok, alpanthu a pomocné látky a spôsob prípravy, pri ktorom sa pripraví viskózna topická kvapalina, s antimykotickým účinkom, ktorá je určená na liečbu kožných fungálnych infekcií vyvolaných plesňami a kvasinkami.

- 7 (51) **A61K 7/48**
 (21) **743-2003**
 (22) 02.11.2001
 (31) 100 62 611.4
 (32) 15.12.2000
 (33) DE
 (71) Merz Pharma GmbH & Co. KGaA, Frankfurt am Main, DE;
 (72) Paspaleevakühn Valentina, Frankfurt, DE; Schatschneider Simone, Wiesbaden, DE; Beutler Rolf D., Höchst/Hummetroth, DE;
 (74) ROTT, RŮŽIČKA & GUTTMANN, v. o. s., Bratislava, SK;
 (86) PCT/EP01/12707
 (87) WO02/47641
 (54) **Oleje na kožu pozostávajúce zo zložiek rozpustných v oleji**
 (57) Mastné oleje na kožu obsahujú najmenej jednu zložku rozpustnú v oleji, najmenej jeden emulgátor voda/olej s hodnotou HLB medzi 2 a 6, výhodne medzi 2 a 5,9, a prípadne najmenej jednu prísadu zvolenú z éterických olejov, antioxidantov, vonných látok, konzervačných prostriedkov, aktívnych prísad, UV filtrov, vitamínov, zahusťovadiel a solubilizátorov. Je opísaný aj spôsob

výroby uvedených olejov a ich použitia ako olejov na kožu, predovšetkým ako olejov na kozmetickú starostlivosť o kožu, športových olejov, masážnych olejov alebo olejov s UV filtrami.

7 (51) A61K 7/48, C08L 51/00, C08G 81/02, C08L 53/02, C08F 8/14, 287/00

(21) 449-2003

(22) 18.10.2001

(31) 00/13447

(32) 20.10.2000

(33) FR

(71) LABORATOIRES D'HYGIENE ET DE DIETETIQUE, Chenove, FR;

(72) Camus Elise, Etoile Sur Rhone, FR; Brachais Claire, Chenove, FR; Auguste Stéphane, Varois Et Chaignot, FR;

(74) Hörmann Tomáš, Ing., Bratislava, SK;

(86) PCT/FR01/03226

(87) WO02/32391

(54) Amfifilné kopolyméry použiteľné predovšetkým ako emulgačné činidlá

(57) Sú opísané kopolyméry polystyrén-poly(etylén/butylén)-polystyrénového typu, v ktorých bol stredný blok modifikovaný chemickým očkováním hydrofilných skupín s cieľom dosiahnuť, aby boli uvedené kopolyméry amfifilné a spôsob prípravy týchto nových amfifilných kopolymérov a ich použitie, najmä ako emulgačných a absorpčných činidiel.

7 (51) A61K 9/20, 31/415, 31/135, A61P 37/08

(21) 405-2003

(22) 28.09.2001

(31) 00121828.8

(32) 06.10.2000

(33) EP

(71) BOEHRINGER INGELHEIM INTERNATIONAL GMBH, Ingelheim am Rhein, DE;

(72) Abelaira Sara, Hurlingham, Buenos Aires, AR; Bianchi Daniel, Buenos Aires, AR; Gel Francisco, Lanus Este, Buenos Aires, AR; Denker Victor, Buenos Aires, AR; Fernandez Mabel, Munro, Buenos Aires, AR; de Vidal Marta Cicconi, San Justo, Buenos Aires, AR;

(74) Majlingová Marta, Ing., Bratislava, SK;

(86) PCT/EP01/11229

(87) WO02/28373

(54) Perorálny farmaceutický prostriedok a jeho použitie

(57) Perorálny farmaceutický prostriedok s obsahom kombinácie antihistaminicky účinného epinastínu alebo jeho farmaceuticky prijateľnej soli a de-kongestačne účinného množstva pseudoefedrínu alebo jeho farmaceuticky prijateľnej soli ako účinných látok ďalej obsahuje farmaceuticky prijateľné nosiče alebo pomocné látky. Sú opísané aj spôsoby výroby týchto prostriedkov a spôsoby ich použitia na liečenie alergických ochorení a/alebo porúch.

7 (51) A61K 31/00, 31/496, A61P 29/00, 1/00

(21) 644-2003

(22) 02.11.2001

(31) 00125409.3

(32) 20.11.2000

(33) EP

(71) Merck Patent GmbH, Darmstadt, DE;

(72) Bartoszyk Gerd, Weiterstadt, DE; Sedman Ewen, Alresford, Hampshire, GB;

(74) Bušová Eva, JUDr., Bratislava, SK;

(86) PCT/EP01/12686

(87) WO02/39989

(54) Použitie kombinovaných 5-HT_{1A} agonistov a selektívnych inhibítorov reabsorpcie serotonínu a farmaceutický prostriedok, ktorý ich obsahuje

(57) Použitie zlúčenín, ktoré sú kombinovanými selektívnymi inhibítormi (SSRI) reabsorpcie serotonínu (5-HT) a 5-HT_{1A} receptorovými agonistami, najmä 1-[4-(5-kyanindol-3-yl)butyl]-4-(2-karbamoylbenzofurán-5-yl)piperazínu alebo jeho fyziologicky prijateľných solí alebo 3-{4-[4-(4-kyanfenyl)piperazín-1-yl]butyl}-1H-indol-5-karbonitrilu alebo jeho fyziologicky prijateľných solí na výrobu liečiv na ošetrovanie chronickej bolesti alebo iných stavov, ako sú hypercitlivosť na bolestivé signály, hyperalgezia, allo-cynia, podporená vnímavosťou bolesti a podporená pamätlivosťou bolesti a pre ošetrovanie dráždivého črevného syndrómu.

7 (51) A61K 31/00

(21) 649-2002

(22) 09.11.2000

(31) 60/164 786

(32) 11.11.1999

(33) US

(71) ELI LILLY AND COMPANY, Indianapolis, IN, US;

(72) Fleisch Jerome Herbert, Carmel, IN, US; Benjamin Roger Stuart, Carmel, IN, US; Sawyer Jason Scott, Indianapolis, IN, US; Teicher Beverly Ann, Carmel, IN, US; Beight Douglas Wade, Frankfort, IN, US; Smith Edward C. R., Fishers, IN, US; McMillen William Thomas, Fishers, IN, US;

(74) Bezák Marián, Ing., Bratislava, SK;

(86) PCT/US00/31039

(87) WO01/34137

(54) Onkolytické kombinácie na liečenie rakoviny

(57) Antagonisty leukotrénu (LTB₄) zvyšujú účinnosť 2',2'-difluórnukleozidových protirakovinových látok.

7 (51) A61K 31/00

(21) 595-2003

(22) 28.11.2001

(31) 100 59 413.1

(32) 30.11.2000

(33) DE

(71) GRÜNENTHAL GMBH, Aachen, DE;

(72) Christoph Thomas, Aachen, DE; Friderichs Elmar, Dr., Stolberg, DE;

(74) Hörmannová Zuzana, Ing., Bratislava, SK;

- (86) PCT/EP01/13917
 (87) WO 02/43714
 (54) **Použitie substituovaných zlúčenín 6-dimetylaminometyl-1-fenyl-cyklohexanónu na terapiu inkontinencie moču**
 (57) Opisuje sa použitie substituovaných zlúčenín 6-dimetylaminometyl-1-fenyl-cyklohexanónu na výrobu liečiva na ošetrovanie zvýšeného nutkania na močenie, prípadne inkontinencie moču a rovnako zodpovedajúcich liečiv a spôsobu ošetrovania zvýšeného nutkania na močenie, prípadne inkontinencie moču.

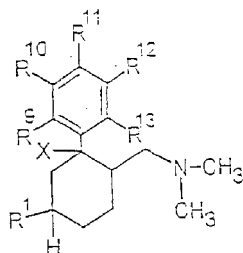

(I)

- 7 (51) **A61K 31/00**
 (21) **404-2003**
 (22) 25.09.2001
 (31) 138825
 (32) 03.10.2000
 (33) IL
 (71) NEURIM PHARMACEUTICALS (1991) LTD., Tel Aviv, IL;
 (72) Zisapel Nava, Tel Aviv, IL; Laudon Moshe, Kfar Saba, IL;
 (74) Dudová Tatiana, Trenčín, SK;
 (86) PCT/IL01/00898
 (87) WO02/28347
 (54) **Deriváty tryptamínu a analogických zlúčenín, a farmaceutické prípravky obsahujúce tieto zlúčeniny**
 (57) Substituované tryptamíny a odvodené deriváty, rovnako ako farmaceutické zmesi z nich pripravené. Tieto zlúčeniny, zmesi a ich soli môžu byť použité na liečbu niekoľkých typov ochorení, ako sú poruchy centrálného nervového systému a psychiatrické poruchy (poruchy spánku, epilepsie a iné záchvatové ochorenia, úzkostné poruchy, neurodegeneratívne ochorenia), chronobiologicky podmienené choroby (jet lag – choroba cestujúcich, syndróm zadržovaného spánku, práce na smeny, sezónne poruchy nálad), stavy no-
 votvarov a stavy spojené so starnutím.

- 7 (51) **A61K 31/00**
 (21) **6-2003**
 (22) 05.07.2001
 (31) 60/216 531
 (32) 06.07.2000
 (33) US
 (71) METABASIS THERAPEUTICS, INC., San Diego, CA, US; SANKYO COMPANY, LIMITED, Tokyo, JP;
 (72) Van Poelje Paul D., La Jolla, CA, US; Erion Mark D., Del Mar, CA, US; Fujiwara Toshihiko, Tokyo, JP;
 (74) Chmelíková Jana, RNDr., Bratislava, SK;

- (86) PCT/US01/21557
 (87) WO02/03978
 (54) **Farmaceutická kompozícia obsahujúca sekretagogum inzulínu a FBPázový inhibítor**
 (57) Opisuje sa farmaceutická kompozícia, ktorá obsahuje aspoň jeden FBPázový inhibítor a aspoň jedno ďalšie antidiabetické činidlo.

- 7 (51) **A61K 31/165, 47/10, 47/22, 9/00, 9/48**
 (21) **440-2003**
 (22) 11.10.2001
 (31) 60/239 488, 09/974 473
 (32) 11.10.2000, 10.10.2001
 (33) US, US
 (71) CEPHALON, INC., West Chester, PA, US;
 (72) Jacobs Martin J., West Chester, PA, US; McIntyre Bradley T., Thorndale, PA, US; Patel Piyush R., Wallingford, PA, US;
 (74) Žovicová Viera, Mgr., Bratislava, SK;
 (86) PCT/US01/31685
 (87) WO02/30413
 (54) **Farmaceutické roztoky modafinilových zlúčenín**
 (57) Opisujú sa farmaceutické kompozície modafinilových zlúčenín a farmaceutické nevodné kompozície modafinilových zlúčenín v organických rozpúšťadlách spolu s ich použitím pri liečbe chorôb.

- 7 (51) **A61K 31/195, 31/404, A61P 25/02, 25/04, A61K 31/40, 45/06 // (A61K 31/40, 31:195)**
 (21) **454-2002**
 (22) 05.10.2000
 (31) 60/158 271
 (32) 07.10.1999
 (33) US
 (71) WARNER-LAMBERT COMPANY, Morris Plains, NJ, US;
 (72) Hughes John, Swaffham Bulbeck, Cambridgeshire, GB; Singh Lakhbir, Ely, Cambridgeshire, GB;
 (74) Bušová Eva, JUDr., Bratislava, SK;
 (86) PCT/EP00/09858
 (87) WO01/24792
 (54) **Synergická kombinácia antagonistu receptora NK1 a analógu GABA, jej použitie a farmaceutická kompozícia s jej obsahom**
 (57) Synergická kombinácia antagonistu receptora NK₁ a analógu GABA. Farmaceutická kompozícia, ktorá obsahuje synergické účinné množstvá antagonistu receptora NK₁ a analógu GABA, spolu s aspoň jedným farmaceuticky vhodným nosičom alebo excipientom. Použitie uvedenej kombinácie na výrobu liečiva na prevenciu alebo liečenie chronickej bolesti.

- 7 (51) **A61K 31/343, 9/14**
 (21) **284-2003**
 (22) 30.07.2001
 (31) PA 2000 01202, PA 2000 01614
 (32) 10.08.2000, 27.10.2000
 (33) DK, DK
 (71) H. LUNDBECK A/S, Valby-Copenhagen, DK;
 (72) Liljegren Ken, Vaerloose, DK; Holm Per, Vanlose, DK; Nielsen Ole, Valby, DK; Wagner Sven, Södertälje, SE;
 (74) Majlingová Marta, Ing., Bratislava, SK;

- (86) PCT/DK01/00520
 (87) WO01/80619
 (54) **Tuhá jednotková dávková forma s obsahom citalopramu, kryštály farmaceuticky prijateľnej soli citalopramu a spôsob ich výroby**
 (57) Tuhá jednotková dávková forma s obsahom citalopramu, ktorá sa vyrobí priamym stlačením zmesi citalopramovej bázy alebo jej farmaceuticky prijateľnej soli a farmaceuticky prijateľných excipientov, alebo plnením tejto zmesi do tvrdej želatínovej kapsuly. Vynález zahrnuje veľké kryštály farmaceuticky prijateľnej soli citalopramu a spôsob výroby týchto veľkých kryštálov.

7 (51) A61K 31/35, C07D 311/80

- (21) **329-2003**
 (22) 16.10.2001
 (31) 100 51 427.8
 (32) 17.10.2000
 (33) DE
 (71) DELTA-9-PHARMA GMBH, Neumarkt, DE;
 (72) Müller Adam, Coburg, DE;
 (74) ROTT, RŮŽIČKA & GUTTMANN, v. o. s., Bratislava, SK;
 (86) PCT/EP01/11967
 (87) WO02/32420
 (54) **Spôsob prípravy extraktu obsahujúceho tetrahydrokannabinol a kannabidiol z konopného rastlinného materiálu a z extraktov konope**
 (57) Opisuje sa spôsob výroby extraktu z konopného rastlinného materiálu obsahujúceho tetrahydrokannabinol, kannabidiol a prípadne ich karboxylové kyseliny. Podľa tohto spôsobu sa sušený rastlinný materiál rozomelie, podrobí extrakcii pomocou CO₂ a získaný primárny extrakt sa oddeľí. Spôsob podľa vynálezu umožňuje selektívne získanie Δ^8 - alebo Δ^9 -tetrahydrokannabinolu tak z priemyselného konope na výrobu vlákien, ako i tak z konope na výrobu drog, prípadne po rozpustení primárneho extraktu v etanole, oddelení nežiaducich voskov a odstránení rozpúšťadla za zníženého tlaku.

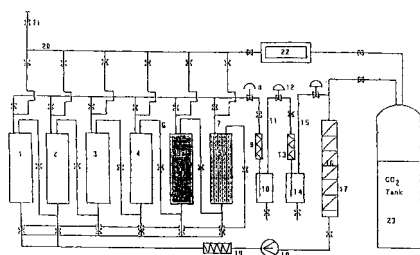

7 (51) A61K 31/395, A61P 3/04

- (21) **403-2003**
 (22) 01.10.2001
 (31) 00/12646
 (32) 04.10.2000
 (33) FR
 (71) AVENTIS PHARMA S. A., Antony, FR;
 (72) Piot-Grosjean Odile, Choisy Le Roi, FR; Picaut Philippe, Fontenay aux Roses, FR; Petitet François, Creteil, FR;
 (74) Čechvalová Dagmar, Bratislava, SK;

- (86) PCT/FR01/03022
 (87) WO02/28346
 (54) **Kombinácia antagonistu receptora CB1 a sibutramínu, farmaceutická kompozícia, ktorá ju obsahuje, a jej použitie pri liečbe obezity**
 (57) Opisuje sa kombinácia antagonistu receptora CB1 a sibutramínu, farmaceutické prostriedky, ktoré ju obsahujú, a jej použitie pri liečbe obezity.

7 (51) A61K 31/473, C07D 221/18

- (21) **1577-2002**
 (22) 29.03.2001
 (31) 60/195 650
 (32) 07.04.2000
 (33) US
 (71) TAP Pharmaceutical Products Inc., Lake Forest, IL, US;
 (72) Gupta Pramod K., Gurnee, IL, US; Sutkowski-Markham Debra, Willow Springs, IL, US; Sutkowski Deborah, Chicago, IL, US;
 (74) ROTT, RŮŽIČKA & GUTTMANN, v. o. s., Bratislava, SK;
 (86) PCT/US01/40393
 (87) WO01/76602
 (54) **Deriváty apomorfínu, ich použitie a farmaceutická kompozícia s ich obsahom**
 (57) Opisujú sa deriváty apomorfínu, farmaceuticky účinnej kompozície obsahujúcej deriváty apomorfínu, použitie derivátov apomorfínu na výrobu liečiva na liečenie sexuálnej dysfunkcie pacienta alebo na zvýšenie účinnosti liečby u pacientov liečených apomorfínom. Deriváty apomorfínu môžu byť estery, étery, amidy, zmesové anhydridy, hemiacetály, glukuronáty, sulfáty alebo fosfonáty. Výhodný derivát apomorfínu je norapomorfín.

7 (51) A61K 31/52

- (21) **1165-2002**
 (22) 26.01.2001
 (31) 60/185 672, 60/221 313
 (32) 29.02.2000, 28.07.2000
 (33) US, US
 (71) BRISTOL-MYERS SQUIBB COMPANY, Princeton, NJ, US;
 (72) Colonno Richard J., Farmington, CT, US; Sprockel Omar L., Bridgewater, NJ, US; Harianawala Abizer, North Brunswick, NJ, US; Desai Divyakant, West Windsor, NJ, US; Fakes Michael G., Belle Mead, NJ, US;
 (74) Tomeš Pavol, Ing., Bratislava, SK;
 (86) PCT/US01/02630
 (87) WO01/64221
 (54) **Prostriedok s nízkou dávkou entekavírusu a jeho použitie**
 (57) Prostriedky obsahujúce nízku dávku entekavírusu sa podávajú jedenkrát denne na liečenie infekcie vírusom hepatitídy B a/alebo koinfekcií. Prostriedky na perorálne podanie nízkej dávky entekavírusu. Ďalšie farmaceuticky účinné látky môžu byť obsiahnuté v prostriedku s entekavírusom alebo ich možno podať oddelene na liečenie infekcie vírusom hepatitídy B alebo na liečenie pacientov s koinfekciou.

- 7 (51) **A61K 31/535**
 (21) **362-2003**
 (22) 28.08.2001
 (31) 779/DEL/2000
 (32) 29.08.2000
 (33) IN
 (71) Ranbaxy Laboratories Limited, New Delhi, IN;
 (72) Arora Vinod Kumar, New Delhi, IN; Singla Ajay Kumar, Chandigarh, IN; Kumar Mukesh, Punjab, IN;
 (74) Guniš Jaroslav, Mgr., Bratislava, SK;
 (86) PCT/IB01/01557
 (87) WO02/17923
 (54) **Farmaceutická kompozícia na topické dodávanie inhibítorov enzýmu cyklooxygenáza-2**
 (57) Farmaceutická kompozícia na topické dodávanie farmaceuticky účinného množstva lieku (liekov), ktoré selektívne pôsobia ako inhibítor enzýmu cyklooxygenáza-2.
-
- 7 (51) **A61K 31/64, A61P 3/10 // (A61K 31/64, 31:155)**
 (21) **645-2003**
 (22) 29.10.2001
 (31) 00/15066
 (32) 22.11.2000
 (33) FR
 (71) Merck Patent GmbH, Darmstadt, DE;
 (72) Cugnardey Nathalie, Lyon, FR; Wiernsperger Nicolas, Orléans, FR;
 (74) Bušová Eva, JUDr., Bratislava, SK;
 (86) PCT/EP01/12492
 (87) WO02/41879
 (54) **Farmaceutický prostriedok s antidiabetickým pôsobením a spôsob jeho prípravy**
 (57) Farmaceutický prostriedok s antidiabetickým pôsobením zostávajúci z kombinácie antidiabetického biguanidu a antidiabetického sulfónamidu v malých dávkach pod prahom vnímania v kombinácii alebo ako zmes s jedným alebo s niekoľkými inertnými, farmaceuticky prijateľnými excipientmi.
-
- 7 (51) **A61K 31/66, 31/565, 31/704, A61P 35/00, A61K 9/08, 47/18**
 (21) **456-2003**
 (22) 07.09.2001
 (31) MI2000A001984
 (32) 12.09.2000
 (33) IT
 (71) PHARMACIA ITALIA S. p. A., Milano, IT;
 (72) Muggetti Lorena, Meda-Milan, IT; Martini Alessandro, Milan, IT; Buzzi Giovanni, Milan, IT; Colombo Paolo, Milan, IT;
 (74) PATENTSERVIS BRATISLAVA, a. s., Bratislava, SK;
 (86) PCT/EP01/10398
 (87) WO02/22134
 (54) **Použitie arginínu na prípravu liekov na prevenciu a liečenie vedľajších účinkov spojených s intravenóznym podaním farmaceutických prípravkov**
 (57) Použitie arginínu na prípravu liečiva na prevenciu a liečbu vedľajších účinkov spojených s výronom liečiv podaných intravenóznou cestou.
-
- 7 (51) **A61K 35/02, A61P 19/02, A61H 33/04**
 (21) **1109-2002**
 (22) 29.07.2002
 (71) Slovenské liečebné kúpele Piešťany, a. s., Piešťany, SK;
 (72) Madlo Rudolf, Ing., Piešťany, SK; Fuska Ján, prof. Ing., DrSc., Bratislava, SK; Drabálek Ivan, Ing., Piešťany, SK;
 (74) Holoubková Mária, Ing., Bratislava, SK;
 (54) **Spôsob prípravy aktívneho bahna s protizápalovými a antireumatickými účinkami**
 (57) Spôsob prípravy aktívneho bahna s protizápalovými a antireumatickými účinkami spočíva v tom, že sa bahno tvorené vodnou suspenziou jemných riečnych naplavenín a termálnych sedimentov s biologickou aktivitou do 12 % čerpá počas 10 až 14 dní do vyzrievacieho bazéna umiestneného nad termálnou vodou, tvorenou prevažne zlúčeninami síry s teplotou 30 až 45 °C. Následne sa bahno po zbavení mechanických nečistôt nepretržite prekrýva termálnou vodou tvorenou zlúčeninami síry s teplotou 35 až 60 °C v množstve 0,2 až 1,0l za sekundu počas 8 až 14 mesiacov. Prebiehajúce chemické reakcie spôsobujú v bahne zmeny v obsahu sírnych zlúčenín, aktivite sírnych a železitých baktérií, v produkcii biologicky účinných látok, ktoré vedú k vzniku mladého bahna. Mladé bahno sa ďalej podrobuje zrciemu procesu vo valcovitých nádobách za pôsobenia termálnej vody s obsahom zlúčenín síry a s teplotou 30 až 45 °C počas 36 až 96 hod.
-
- 7 (51) **A61K 45/00, 31/496, 31/495, A61P 25/24, 25/22, C07D 295/12, 239/42, 215/12, 307/81, 209/14, 333/20, 311/80, 261/20, 211/44, 211/70, 295/06, 295/02, 295/08, 295/14, 211/20, 211/22**
 (21) **1832-2002**
 (22) 27.06.2001
 (31) 2000-192856
 (32) 27.06.2000
 (33) JP
 (71) TAISHO PHARMACEUTICAL CO., LTD., Toshima-ku, Tokyo, JP;
 (72) Nakazato Atsuro, Toshima-ku, Tokyo, JP; Chaki Shigeyuki, Tokyo, JP; Okubo Taketoshi, Toshima-ku, Tokyo, JP; Ogawa Shin-ichi, Tokyo, JP; Ishii Takaaki, Tokyo, JP;
 (74) PATENTSERVIS BRATISLAVA, a. s., Bratislava, SK;
 (86) PCT/JP01/05524
 (87) WO02/00259
 (54) **Terapeutický prostriedok proti úzkosti alebo depresii a piperazínové deriváty**
 (57) Terapeutický prostriedok proti úzkosti alebo depresii, ktorý zahŕňa antagonistu receptora MC₄ ako účinnú zložku; a piperazínový derivát všeobecného vzorca (I), kde Ar¹ je fenylová skupina, substituovaná fenylová skupina, naftylová skupina alebo substituovaná naftylová skupina; Ar² je naftylová skupina, substituovaná naftylová skupina, chinolylová skupina, skupina všeobecného vzorca (II), v ktorom R⁴ je atóm vodíka alebo atóm halogénu; X-Y je CH-NH, CH-O, CH-S alebo N-O, alebo skupina všeobecného vzorca (III), v ktorom R⁵ je atóm vodíka, hydroxylová skupina alebo C₁₋₁₀ alkoxy skupina; R¹ je atóm vodíka, C₁₋₁₀ alkylová skupina, C₃₋₈ cyklo-

alkylová skupina, C₃₋₁₀ alkenylová skupina, fenylová skupina, 1-kyanoetylová skupina, pyrimidín-2-yllová skupina alebo karbamoylová skupina; R² a R³ sú rovnaké alebo rôzne a sú každé buď atóm vodíka, alebo C₁₋₁₀ alkylová skupina; A-B je N-CH₂, CH-CH₂, C(OH)-CH₂ alebo C=CH; T¹ je jednoduchá väzba, -N(R⁶)-, kde R⁶ je atóm vodíka alebo C₁₋₁₀ alkylová skupina, -O-, -CH=CH- alebo -C(=O)-, n je celé číslo od 1 do 10, ak T¹ je jednoduchá väzba, -CH=CH- alebo -C(=O)-, a n je celé číslo od 2 do 10, ak T¹ je -N(R⁶)- alebo -O-, alebo jeho farmaceuticky prijateľná soľ.

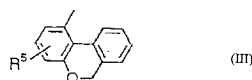
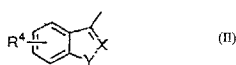
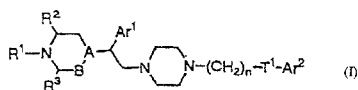

- 7 (51) **A61K 45/06**
 (21) **54-2003**
 (22) 20.06.2001
 (31) 00250194.8, 00250214.4
 (32) 23.06.2000, 28.06.2000
 (33) EP, EP
 (71) SCHERING AKTIENGESELLSCHAFT, Berlin, DE;
 (72) Siemeister Gerhard, Berlin, DE; Haberey Martin, Berlin, DE; Thierauch Karl-Heinz, Berlin, DE;
 (74) Čechvalová Dagmar, Bratislava, SK;
 (86) PCT/EP01/06976
 (87) WO01/97850
 (54) **Kombinácie a kompozície, ktoré ovplyvňujú funkciu systémov VEGF/VEGF receptor a angiotenzín/Tie receptor, a ich použitie**
 (57) Kombinácie látok ovplyvňujúcich biologickú aktivitu systémov vaskulárny endotelový rastový faktor (VEGF)/VEGF receptor (zlúčenina I) a látok ovplyvňujúcich biologickú aktivitu systémov angiotenzín/Tie receptor (zlúčenina II) na inhibíciu vaskularizácie a liečenie karcinómov.

- 7 (51) **A61K 45/06, 31/57, 31/565 // (A61K 31/565, 31:565)**
 (21) **310-2003**
 (22) 05.09.2001
 (31) 100 45 380.5
 (32) 14.09.2000
 (33) DE
 (71) SCHERING AKTIENGESELLSCHAFT, Berlin, DE;
 (72) Kulmann Hermann, Berlin, DE;
 (74) Čechvalová Dagmar, Bratislava, SK;
 (86) PCT/EP01/10207
 (87) WO02/22110

(54) **Aplikačná forma pre hormonálnu antikoncepciu**

(57) Opisuje sa aplikačná forma pre hormonálnu antikoncepciu obsahujúca množstvo jednotiek balenia, ktoré v každom prípade obsahujú aspoň jednu súpravu denných jednotiek na podávanie v rámci cyklu užívania. Čas trvania fáz užívania je konštantný a v každom prípade zahŕňa fázu užívania a susednú prestávku v užívaní. Fázy v každom prípade obsahujú aspoň jednu súpravu hormonálnych denných jednotiek zodpovedajúcu času trvania fázy alebo fáz užívania s obsahom aspoň jednej antikoncepcie pôsobiacej hormonálnej zložky, ako je estrogén alebo/a gestagén, ako aj prípadné množstvo placebo zodpovedajúce času trvania prestávky alebo prestávok v užívaní, kde trvanie fázy alebo fáz užívania aspoň posledného obdobia užívania predstavuje najmenej 22 dní, pričom počet denných hormonálnych jednotiek v ľubovoľnej jednotke balenia zodpovedajúcej obdobiu užívania predchádzajúceho je nižší ako v jednotke balenia zodpovedajúcej nasledujúcemu obdobiu užívania. Táto aplikačná forma je vhodná najmä pre prvoužívateľky orálnych antikoncepcných prostriedkov, ktoré si želajú zníženie počtu abstinenčných krvácaní.

7 (51) **A61K 45/06, 38/13, A61P 37/06 // (A61K 45/06, 38:13) (A61K 38/13, 31:495)**

- (21) **122-2003**
 (22) 31.07.2001
 (31) 60/222 053, 60/231 282, 09/915 411
 (32) 31.07.2000, 08.09.2000, 25.07.2001
 (33) US, US, US
 (71) SCHERING AKTIENGESELLSCHAFT, Berlin, DE;
 (72) Horuk Richard, Lafayette, CA, US;
 (74) Chmelíková Jana, RNDr. Bratislava, SK;
 (86) PCT/US01/23862
 (87) WO02/09762
 (54) **Farmaceutické kompozície obsahujúce antagonistu CCR1 receptora nepeptidovej povahy v kombinácii s cyklosporínom A na liečenie rejekcie srdcového transplantátu**
 (57) Farmaceutické kompozície použiteľné pri liečení rejekcie srdcového transplantátu u cicavcov, ktoré obsahujú jedno alebo viac farmaceuticky prijateľných vehikúl, terapeuticky účinné množstvo antagonistu CCR1 receptora nepeptidovej povahy a subnefrotoxicke množstvo cyklosporínu A, pričom antagonistu CCR1 receptora nepeptidovej povahy je výhodne zvolený zo skupiny zahŕňajúcej zlúčeniny všeobecného vzorca (I), v ktorom majú symboly R^{1a}, R², R³, R⁴, R⁵ a R⁶ významy uvedené v opisnej časti ako jednoduché stereoisoméry alebo ich farmaceuticky prijateľnú soľ.

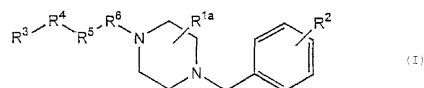

7 (51) A61K 47/00**(21) 291-2003**

(22) 08.05.2001

(31) 100 27 887.6

(32) 31.05.2000

(33) DE

(71) SCHERING AKTIENGESELLSCHAFT, Berlin, DE;

(72) Elger Walter, Berlin, DE; Hillisch Alexander, Jena, DE; Hedden Annemarie, Hamburg, DE; Schwarz Sigfrid, Jena, DE; Schöllkopf Klaus, Berlin, DE;

(74) Čechvalová Dagmar, Bratislava, SK;

(86) PCT/EP01/05169

(87) WO01/91797

(54) Zlúčeniny so sulfónamidovou skupinou a farmaceutické kompozície obsahujúce tieto zlúčeniny

(57) Je opísaná zlúčenina, ktorá ako prekurzor a/alebo nosič umožňuje zavedenie účinnej látky do erytrocytov a/alebo viazanie účinnej látky na erytrocyty, pričom zavedenie tejto zlúčeniny do erytrocytov a/alebo viazanie tejto zlúčeniny na erytrocyty je umožnené skupinou $-SO_2NR^1R^2$, v ktorej R^1 a R^2 nezávisle od seba znamenajú atóm vodíka, acylovú skupinu, alkylovú skupinu, cykloalkylovú skupinu, arylovú skupinu, kyanoskupinu alebo hydroxyskupinu. Zavedením prekurzorov sú účinné látky, akými sú endogénne látky, prírodné látky a syntetické látky s hodnotnými terapeutickými vlastnosťami a s vysokým „first pass“ účinkom orálne dostupnými a je zlepšená ich orálna účinnosť.

7 (51) A61K 49/04, 49/06, 51/00**(21) 155-2003**

(22) 23.07.2001

(31) 100 40 858.3

(32) 11.08.2000

(33) DE

(71) SCHERING AKTIENGESELLSCHAFT, Berlin, DE;

(72) Platzek Johannes, Berlin, DE; Mareski Peter, Berlin, DE; Niedballa Ulrich, Berlin, DE; Radüchel Bernd, Berlin, DE; Weinmann Hans-Joachim, Berlin, DE; Misselwitz Bernd, Glienicke, DE;

(74) Čechvalová Dagmar, Bratislava, SK;

(86) PCT/EP01/08500

(87) WO02/13875

(54) Perfluóralkylované komplexy s polárnymi zvyškami, spôsob ich prípravy a ich použitie

(57) Opisujú sa perfluóralkylované komplexy s polárnymi skupinami všeobecného vzorca (I), kde R je polárny zvyšok, R_f je perfluorovaný uhl'ovodíkový reťazec, K je kovový komplex a Z je spojovacia skupina. Tieto zlúčeniny sú vhodné na intravenóznú lymfografiu, na diagnostiku nádorov a na imaging infarktov a nekróz.

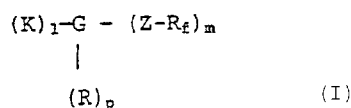
**7 (51) A61L 2/00****(21) 240-2003**

(22) 30.08.2001

(31) 09/654 359

(32) 01.09.2000

(33) US

(71) OCCIDENTAL CHEMICAL CORPORATION, Dallas, TX, US;

(72) Wang Qi, Grand Island, NY, US; Nagy Sandor, Mason, OH, US;

(74) Čechvalová Dagmar, Bratislava, SK;

(86) PCT/GB01/03889

(87) WO02/17972

(54) Spôsob prípravy sterilných výrobkov z polymérov obsahujúcich stabilizátor na báze poly(oxyalkylénu)

(57) Pripraví sa polymér, ktorý má halogén-obsahujúcu opakujúcu sa jednotku, pričom polymér obsahuje 0,005 až 65 phr stabilizátora všeobecného vzorca (TGOT'), v ktorom T je nezávisle zvolený z množiny obsahujúcej R-, R-CO-, -P (OR)₂ -Si (OR)₃ alebo -Si (OR)₃, T' znamená T alebo A [GOT]_n, pričom každý A je nezávisle zvolený z množiny obsahujúcej LS -Sn (R)_{3-q} (SLJ)_q, L-O-Sn (R)_{3-q} (O-LJ)_q, (CH₂)_p S-Sn (R)_{3-q} (S (CH₂)_pJ)_q, LCO₂Sn(R)_{3-q} (OLCO-J)_q a LSn (Y)_{3-q} (LJ)_q, ak n znamená 0, z množiny, ktorá obsahuje CO, E, CO-E-CO, Si (R)₂, Si (OR)₂, (Si (R)₂G)_r, (CO-E-CO-G)_r a (E-G)_r, ak n znamená 1, a z množiny obsahujúcej P, PO a trimelitát, ak n znamená 2, Y znamená -SLJ, -SLOR, -OLJ, -OLR, -S(CH₂)_p-J, -S (CH₂)_pR, OLCO-J alebo OLCOOR, G znamená (O-CH₂-R'CH)_m, J znamená O-(CH₂CR'HO)T, L znamená CO (CH₂)_p, pričom každý R je nezávisle zvolený z množiny obsahujúcej R', aralkyl obsahujúci 6 až 12 atómov uhlíka alkaryl obsahujúci 6 až 12 atómov uhlíka, keď R' neznamená vodík a každé R je nezávisle zvolené z množiny obsahujúcej alkyl obsahujúci 1 až 12 atómov uhlíka, aryl obsahujúci 6 až 12 atómov uhlíka, aralkyl obsahujúci 6 až 12 atómov uhlíka a alkaryl obsahujúci 6 až 12 atómov uhlíka, keď R' znamená vodík, každý R' je nezávisle zvolený z množiny obsahujúcej vodík, alkyl obsahujúci 1 až 12 atómov uhlíka a aryl obsahujúci 6 až 12 atómov uhlíka, E znamená alkylén obsahujúci 1 až 12 atómov uhlíka, aralkylén obsahujúci 6 až 12 atómov uhlíka, alkarylén obsahujúci 6 až 12 atómov uhlíka, aralkylén obsahujúci 6 až 12 atómov uhlíka, m znamená 1 až 20, n znamená 0 až 2, p znamená 0 až 10, q znamená 0 až 3 a r znamená 1 až 20. Z polyméru sa pripraví výrobok, ktorý sa sterilizuje ionizujúcim žiarením s použitím nových stabilizátorov.

7 (51) A61M 5/31**(21) 343-2003**

(22) 01.08.2001

(31) 00121060.8

(32) 27.09.2000

(33) EP

(71) SCHERING AKTIENGESELLSCHAFT, Berlin, DE;

(72) Witowski Norbert, Wolfenbüttel, DE;

(74) Hörmannová Zuzana, Ing., Bratislava, SK;

(86) PCT/EP01/08896

(87) WO02/26296

(54) **Injekčná striekačka zahrnujúca valcové teleso na prijímanie kvapalného média a tesniaci uzáver**

(57) Injekčná striekačka zahŕňa valcové teleso (1) obsahujúce kvapalné médium a tesniaci uzáver (2), nasadený na výstupnom konci tohto valcového telesa (1). Valcové teleso (1) je na svojom vonkajšom povrchu v časti, ktorá sa nasúva do tesniaceho uzáveru (2), vybavené prvým zaisťovacím prvkom (8). Tesniaci uzáver (2) je v zodpovedajúcej časti na svojom vnútornom povrchu vybavený spolupracujúcimi druhými zaisťovacími prvkami (12). Tesniaci uzáver (2) je vybavený viacerými druhými zaisťovacími prvkami (12), usporiadanými obvodovo. Medzi každou dvojicou susediacich druhých zaisťovacích prvkov (12) sú vo všetkých prípadoch v stene tohto uzáveru (2) rozpínanie úseky (13).

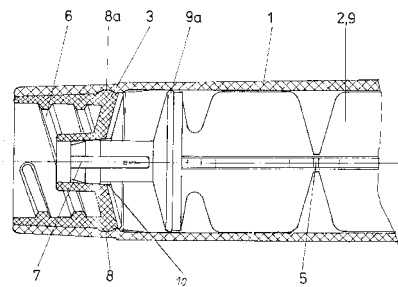
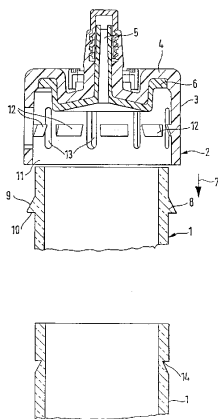

Trieda B

7 (51) **B01D 11/04**

(21) **89-2002**

(22) 18.01.2002

(71) Šiška Jozef, RNDr., Bratislava, SK;

(72) Šiška Jozef, RNDr., Bratislava, SK;

(54) **Prietokový extraktor**

(57) Extraktor pozostáva zo statického zmiešavača (1) s členitou náplňou (11) a dávkovacím blokom (12), v ktorom sa disperguje do zdrojového roztoku extrahovadlo a ktorý ústi do koalescenčného bloku (2) s koalescenčnou náplňou (21) tvorenou telieskami alebo vláknami zmáčateľnými extrahovadlom (4), alebo extraktom (41). Koalescenčný blok (2) je vsadený do oddeľovacej nádoby (5) slúžiacej ku gravitačnej separácii rafinátu (31) a extraktu (41), ktoré sú kontinuálne samospádovo odvádzané prepádovým výstupom (51) a potrubným výstupom (61). Statický zmiešavač (1) môže byť tvorený viacerými dávkovacími blokmi a zmiešavacími elementami, prepojenými rozoberateľnými spojmi, alebo zmiešavacím blokom, napríklad v tvare špirály alebo labyrintu. Do dávkovacieho bloku (12) môže vstupovať roztok, alebo suspenzia na úpravu zdrojového roztoku, prípadne reagent, alebo extrakčné činidlo, a extraktor môže byť použitý ako prietokový reaktor s oddeľovaním fáz.

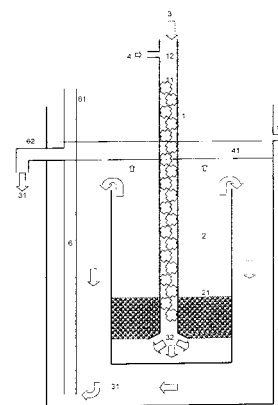

7 (51) **A61M 5/50, 5/315**

(21) **302-2002**

(22) 27.02.2002

(71) Chirana T. Injecta, a. s., Stará Turá, SK;

(72) Durec Pavol, Stará Turá, SK;

(74) Litváková Edita, Ing., Bratislava, SK;

(54) **Bezpečnostná samozničiteľná striekačka**

(57) Bezpečnostná samozničiteľná striekačka na podávanie vnútrožilových a svalových injekcií pozostáva z pracovného valca (1), piesta (2) a tesniaceho kužeľa (3), ktorý je opatrený najmenej jednou zaisťovacou drážkou (8), závitom (6), strednou časťou rúrkovitého tvaru a je uložený tesne k vnútornej obvodovej stene pracovného valca (1), a to v prednej, zužujúcej sa časti pracovného valca (1), a tvarom a rozmermi svojej vonkajšej obvodovej steny zodpovedá tvaru a rozmerom vnútornej obvodovej steny časti pracovného valca (1). Na vnútornej obvodovej stene pracovného valca (1) v časti, v ktorej je umiestnený tesniaci kužeľ, (3) je vytvorený najmenej jeden zaisťovací žliabok (8a) a vo vnútri pracovného valca (1) za tesniacim kužeľom (3) je umiestnený piest (2), ktorý pozostáva z tela (9) piesta (2) a funkčnej časti (9a) piesta (2). Predná časť funkčnej časti (9a) piesta (2) obsahuje najmenej dve prepúšťacie drážky (7) a rozmermi je prispôbená rozmerom strednej časti tesniaceho kužeľa (3) a obsahuje na svojom obvode výstupok (10).

7 (51) **B01J 2/20, 2/22, A61K 9/16, A61J 3/00**

(21) **1625-2002**

(22) 14.05.2001

(31) 09/576 373

(32) 22.05.2000

(33) US

- (71) WARNER-LAMBERT COMPANY, Morris Plains, NJ, US;
- (72) Ghebre-Sellassie Isaac, Morris Plains, NJ, US; Mollan Matthew J., Jr., Succasunna, NJ, US; Pathak Nitin, Succasunna, NJ, US; Lodaya Mayur, Succasunna, NJ, US; Fessehaie Mebrahtu, Mineola, NY, US; Shah Umang, Budd Lake, NJ, US;
- (74) Bušová Eva, JUDr., Bratislava, SK;
- (86) PCT/US01/15597
- (87) WO01/89679
- (54) Spôsob a zariadenie na výrobu farmaceutického granulovaného výrobku**
- (57) Jednopriechodový, kontinuálny, automatizovaný systém na výrobu farmaceutického granulátu zahŕňa viacej dávkovačov na dávkovanie práškov a kvapalín, dvojzávitkový granulátor na granulovanie, rádiovfrekvenčné alebo mikrovlnné sušiacie zariadenie na sušenie granulátu a aspoň jeden mlyn na spracovanie usušeného granulátu na požadované veľkosti častíc. Systém má prostriedok na on-line sledovanie kľúčových parametrov spôsobu. Vyrobený granulátor sa dá stlačiť do tablet alebo zabudovať do kapsúl, pričom v oboch prípadoch sa dosahuje rovnomerná distribúcia aktívnej zložky. Systém vyrába výrobok majúci konzistentné vlastnosti, aj keď sa miera výroby zväčší na výrobu tablet v komerčnom objeme. Jednopriechodový, kontinuálny, automatizovaný systém na výrobu vysokodávkového farmaceutického granulátu z nízko hustotnej aktívnej zložky zahŕňa viacej dávkovačov na dávkovanie práškov a kvapalín, dvojzávitkový granulátor na granulovanie, sušiacie zariadenie na rádiovfrekvenčnej alebo mikrovlnnej báze na sušenie granulátu a najmenej jeden mlyn na spracovanie sušeného granulátu na požadovanú veľkosť častíc. Systém vyrába výrobok majúci konzistentné vlastnosti, aj keď sa miera výroby zväčší na výrobu tablet v komerčnom objeme. Dvojzávitkový granulátor má prvý a druhý dopravný prvok s miešacím prvkom medzi dopravnými prvkami a druhý dopravný prvok má aspoň jedno stúpanie závitú a menšie ako aspoň jedno stúpanie závitú prvého dopravného prvku. Systém tiež dovoľuje optimalizáciu radu iných konštrukčných parametrov, ako je miesto a rýchlosť bočného ubíjania a dávkovača kvapaliny, rotačnú rýchlosť granulátora samotného a konečnú veľkosť granulátu. Systém je zvlášť vhodný na výrobu granulátu z nelfinavirmezylátu samotného s excipientmi vrátane kalciumsilikátu na vysokodávkový výrobok.

- 7 (51) B01J 31/18, 31/34, 31/24, C07F 9/50, 9/46, C07C 2/36, 11/107, C08F 10/02**
- (21) 17-2003
- (22) 04.07.2001
- (31) 0016895.5
- (32) 11.07.2000
- (33) GB
- (71) BP CHEMICALS LIMITED, London, GB;
- (72) Wass Duncan Frank, Twickenham, Middlesex, GB;
- (74) Bušová Eva, JUDr., Bratislava, SK;
- (86) PCT/GB01/03006
- (87) WO02/04119

- (54) Olefinová trimerácia za použitia katalyzátora obsahujúceho zdroj chrómu, molybdénu alebo wolfrámu a ligand obsahujúci aspoň jeden atóm zvolený z fosfóru, arzenu alebo antimónu naviazaný na aspoň jednu (hetero)hydrokarbylovú skupinu**
- (57) Vynález sa týka spôsobu trimerácie olefinov, ktorý zahŕňa uvedenie monoméneho olefinu alebo zmesi olefinov za trimeráčnych podmienok do kontaktu s katalyzátorom, ktorý obsahuje: a) zdroj chrómu, molybdénu alebo wolfrámu; b) ligand obsahujúci aspoň jeden z atómu fosforu, arzenu alebo antimónu naviazaný na aspoň jednu hydrokarbylovú skupinu alebo heterohydrokarbylovú skupinu majúcu polárny substituent, ale s výnimkou prípadu, keď sú všetkými týmito polárnymi substituentmi fosfánová, arzénová alebo stibánová skupina; a prípadne c) aktivátor.

7 (51) B21C 37/28, B21D 17/02

- (21) 1801-2002
- (22) 16.05.2001
- (31) 100 31 989.0
- (32) 30.06.2000
- (33) DE
- (71) WITZIG & FRANK GMBH, Offenburg, DE;
- (72) Bauer Walter, Simmozheim, DE; Nägeler Jürgen, Korschenbroich, DE; Viegener Walter, Attendorn, DE;
- (74) Bušová Eva, JUDr., Bratislava, SK;
- (86) PCT/EP01/05547
- (87) WO02/02255
- (54) Spôsob výroby lisovacej spájacej tvarovky, najmä z nehrdzavejúcej ocele a zariadenie na vykonávanie tohto spôsobu**
- (57) Spôsob výroby pozostáva z prakticky jedinej operácii, ktorá zahŕňa dva kroky postupu, ktoré môžu prebiehať súčasne alebo tiež postupne. Polotovar (3) delený na požadovanú dĺžku sa v jednom nástroji (5) rozširuje a ubíja na vytvorenie požadovaných rúrkových pripájacích oblastí (61, 62). Pričom pri tomto spôsobe, môžu byť okrem nehrdzavejúcej ocele použité tiež iné na tlak pevné a húževnaté kovy. Spôsob je vhodný najmä v spojení s následne zaradeným krokom hľadania, valčekovania alebo brúsenia na výrobu lisovacích spájacích tvaroviek (2) zo zvaranej rúrky z nehrdzavejúcej ocele.

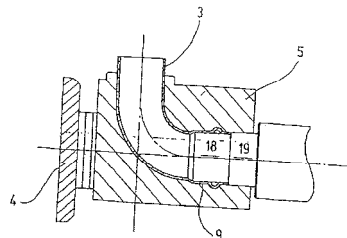

- 7 (51) B22D 18/04**
- (21) 22-2003
- (22) 10.07.2001
- (31) 100 33 625.6
- (32) 11.07.2000
- (33) DE

- (71) Hydro Aluminium Deutschland GmbH, Bonn, DE;
- (72) Müller Wolfgang, Bamberg, DE; Fischer Alexander, Swisttal, DE;
- (74) Bušová Eva, JUDr., Bratislava, SK;
- (86) PCT/EP01/07915
- (87) WO 02/04149
- (54) Spôsob a zariadenie na liatie/nízkotlakové liatie spodkom, najmä zliatin ľahkých kovov**
- (57) Spôsob liatia/nízkotlakového liatia spodkom, najmä zliatin ľahkých kovov, sa uskutočňuje v zariadení s lejacím stolom (11) opatreným priechodzím otvorom (12), s lejacou pecou (21), umiestnenou pod lejacím stolom (11), so stúpajúcou rúrkou (22), ktorá má hore otvorený výstupný otvor (24), s lejacou formou (1, 2) so základnou doskou (30), ktorá má smerom dole otvorený vtokový otvor (31, 32). Výstupný otvor (24) sa tesne nasadí zdola na priechodzí otvor (12), leiacia forma (1, 2) a jej vtokový otvor (31, 32) sa umiestnia nad priechodzí otvor (12), stúpajúcou rúrkou (22) sa dopravuje tavenina z lepacej pece (21) do lepacej formy (1, 2) až do jej naplnenia, leiacia forma (1, 2) sa pri otvorení spojení medzi lejacou pecou (21) a lejacou formou (1, 2) na umožnenie plnenia taveninou posúva vodorovne na lejacom stole (11), dokiaľ vtokový otvor (31, 32) nie je uzavretý lejacím stolom (11) zdola a priechodzí otvor (12) základnou doskou (30) zhora, a tavenina v stúpajúcej rúrke (22) sa nechá klesnúť až pod výstupný otvor (24). Zariadenie ďalej obsahuje prostriedky na vodorovné posúvanie lepacej formy (1, 2) na lejacom stole (11) a prostriedky na súčasné udržiavanie kladného prítlaku základnej dosky (30) lepacej formy (1, 2) na lejací stôl (11).

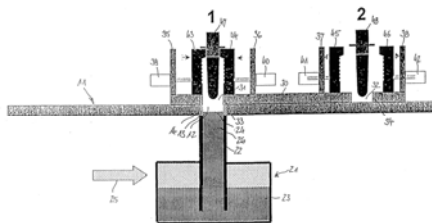

- 7 (51) B22D 18/04**
- (21) 25-2003**
- (22) 07.07.2001
- (31) 100 33 902.6
- (32) 12.07.2000
- (33) DE
- (71) Hydro Aluminium Deutschland GmbH, Bonn, DE;
- (72) Fischer Alexander, Swisttal, DE; Müller Wolfgang, Bamberg, DE;
- (74) Bušová Eva, JUDr., Bratislava, SK;
- (86) PCT/EP01/07823
- (87) WO02/04143
- (54) Spôsob a zariadenie na liatie/nízkotlakové liatie spodkom, najmä zliatin ľahkých kovov**
- (57) Spôsob liatia/nízkotlakového liatia spodkom, najmä zliatin ľahkých kovov, sa uskutočňuje tak, že na uzavretie sa v posúvačovom uzávère dve priamo na seba naväzujúce časti priechodzieho kanála, ktoré sú vybavené priechodzím otvorom (20,24), bezprostredne po liatí pri ešte tekutej tavenine vo vtokovom otvore (44) naprieč k po-

zdlžnému priebehu priechodzieho kanála voči sebe posunú tak, že hore ležiaca časť opatrená priechodzím otvorom (24) zostane otvorene bez podrezania spojená s vtokovým otvorom (44) a dole ležiaca časť opatrená priechodzím otvorom (20) zostane otvorene spojená s výstupným otvorom stúpajúcej rúrky, pričom časti opatrené priechodzím otvorom (20,24) sa proti sebe celkom predsadia. Tavenina vo vnútri hornej časti priechodzieho kanála, opatrenej priechodzím otvorom (24), sa najpozdejšie od presunutia častí priechodzieho kanála, opatrených priechodzím otvorom (20,24), proti sebe aktívne chladí. Zariadenie obsahuje posúvačový uzáver (13), ktorý je nasadený na lejacom stole (11) a obsahuje dve proti sebe posuvné dosky (19,23), ktoré sú vždy vybavené jedným priechodzím otvorom (20,24). Dosky (19,23) sú na liatie uvediteľné svojimi priechodzími otvormi (20,24) do zákrytu a dosky (19,23) sú na uzavretie proti sebe posuvné tak, že priechodzí otvor (24) v hornej doske (23) je otvorene bez podrezania spojený s vtokovým otvorom (44) a priechodzí otvor (20) v dolnej doske (19) je otvorene spojený s výstupným otvorom stúpajúcej rúrky, pričom priechodzie otvory (20,24) sú celkom proti sebe predsadené a pričom hrdlový nástavec (34) držiaku (22) je obklopený chladiacim prstencom (36) v držiaku (22), ktorý je spojený s potrubím (37) na prívod chladiva.

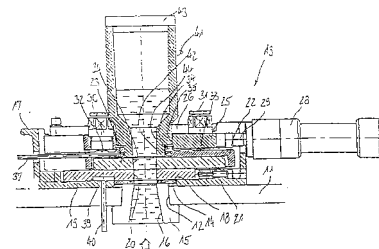

- 7 (51) B22D 18/04, 41/40**
- (21) 23-2003**
- (22) 07.07.2001
- (31) 100 33 904.2
- (32) 12.07.2000
- (33) DE
- (71) Hydro Aluminium Deutschland GmbH, Bonn, DE; Stopinc AG, Hünenberg, CH;
- (72) Plattner Werner, Hünenberg, CH; Amsler Harry, Greppen, CH; Müller Wolfgang, Bamberg, DE; Bock Ralf, Bonn, DE;
- (74) Bušová Eva, JUDr., Bratislava, SK;
- (86) PCT/EP01/07822
- (87) WO 02/04148
- (54) Posúvačový uzáver na liatie kovovej taveniny pre tlakové lejacie zariadenie a žiaruvzdorná dosková jednotka pre tlakové lejacie zariadenie**
- (57) Posúvačový uzáver na liatie kovovej taveniny pre tlakové lejacie zariadenie je tvorený aspoň jedným stacionárnym dielom (21) a s proti nemu pohyblivou posuvnou doskou (24), ktoré sú pripojiteľné k lepacej forme (15) alebo podobne, prípadne k stúpajúcej rúrke (11, 12) lepacej pece (61) tlakového lepaceho zariadenia. Posuvná doska (24) a aspoň jeden stacionárny diel (21) sú

k sebe upnuté prostredníctvom pružných ústrojenstiev (25) alebo inými prostriedkami. Pružné ústrojenstvá (25) na upnutie aspoň jedného dielu (21) k posuvnej doske (24) sú umiestnené na posúvačovom uzávere medzi lejacou formou (15) a stúpajúcou rúrkou (11, 12) lejackej pece (61). Žiaruvzdorná dosková jednotka pre tlakové lejacie zariadenie sa skladá z aspoň jedného stacionárneho dielu (21) a z posuvnej dosky (24). Posuvná doska (24) a aspoň jeden susedný diel (21) majú ako hlavný komponent grafit, titaničitán hliníka alebo zirkón.

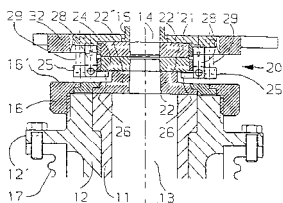

7 (51) B22D 41/08

(21) 514-2003

(22) 11.10.2001

(31) 09/698 858, 09/966 734

(32) 27.10.2000, 28.09.2001

(33) US, US

(71) THE OHIO STATE UNIVERSITY, Columbus, OH, US;

(72) Sahai Yogeshwar, Powell, OH, US;

(74) Guniš Jaroslav, Mgr., Bratislava, SK;

(86) PCT/US01/31627

(87) WO02/34434

(54) Spôsob a zariadenie na kontrolu stojatej povrchovej vlny a turbulencie v nádobe na kontinuálne liatie

(57) Zariadenie podľa tohto vynálezu zahrnuje systém nádoby na roztavené kovy na liatie roztavených kovov, ktorý zahrnuje: a) nádobu (1), obsahujúcu roztavený kov (2), prispôbenú na to, aby obsahovala a dodávala roztavený kov (2) na liatie, pričom nádoba (1) má vnútorné povrchy (8) a roztavený kov tvorí horný povrch (9); b) ponorenú vstupnú dýzu (3), vychádzajúcu pod horný povrch (9); c) povrchový a/alebo ponorený člen (7, 11) na modifikovanie prúdenia, umiestnený medzi najmenej jedným z vnútorných povrchov (8) a ponorenou vstupnou dýzou (3). Povrchový a/alebo ponorený modifikátor (7, 11) prúdenia pôsobí tak, aby tlmil tvorbu vln v hornom povrchu (9) roztaveného kovu (2). Vynález tiež zahrnuje spôsob zlepšenia kvality procesu kontinuálneho liatia.

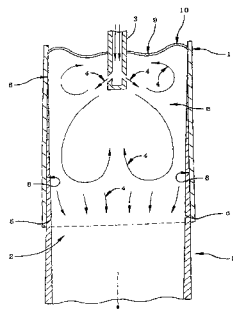

7 (51) B22D 41/56

(21) 1478-2002

(22) 20.04.2001

(31) 00870078.3

(32) 21.04.2000

(33) BE

(71) VESUVIUS CRUCIBLE COMPANY, Wilmington, DE, US;

(72) Renard Jean-Luc, Saint-Symphorien, BE; Boisdequin Vincent, Naast, BE; Lattuca Calogero, Bruxelles, BE; Collura Mariano, Strepny-Bracquignies, BE;

(74) Bušová Eva, JUDr., Bratislava, SK;

(86) PCT/BE01/00069

(87) WO01/81028

(54) Vnútorňá tryska z jedného kusa a upínacie zariadenie na jej prichytenie

(57) Vynález sa týka upínacieho zariadenia, ktoré obsahuje aspoň dve zostavy, z ktorých každá pozostáva zo strmeňa (10), otočného okolo vodorovnej osi (11) a opatreného drážkou (12) na uloženie pätky (13) všeobecne valcovitého tvaru, opatrenej rovinnou plochou (14), rovnobežnou s osou uvedeného valca, pričom pätká (13) je otočne uložená v drážke (12). Vynález sa tiež týka vnútornej trysky (2) z jedného kusa, ktorá je prispôbená na využitie spoločne s týmto upínacím zariadením. Vnútorňá tryska (2) z jedného kusa pozostáva z trubicovitej časti (6), vymedzujúcej lejací kanál (4), a z plochej časti alebo dosky (7), zaisťujúcej styk s ďalšou súčasťou lejacieho kanálu (4) v smere prúdenia. Doska (7) je všeobecne tvarovaná ako priamy hranol, ktorý môže byť definovaný jeho základňami v tvare mnohouholníka a hranolovitou povrchovou plochou, ktorú pretínajú v kolmom smere, pričom mnohouholníkovité základne obsahujú hornú základňu (22), ktorej posunutie na hranolovitej ploche vymedzuje rozhranie s trubicovitou časťou, a spodnú základňu (21), rovnobežnú s hornou základňou (22), a na každej strane hornej základne dve strany (23, 23'), zvierajúce tupý uhol (α) s hornou základňou (22).

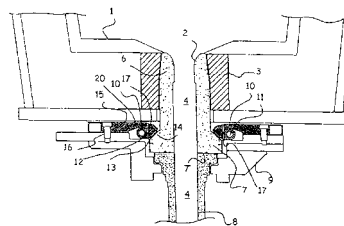

7 (51) B23Q 3/18, 7/18, 16/00

(21) 206-2002

(22) 11.02.2002

(71) Erowa AG, Reinach, CH;

(72) Obrist Basil, Gontenschwil, CH;

(74) Bušová Eva, JUDr., Bratislava, SK;

(54) Spôsob nastavenia nosiča obrobkov a na ňom upnutých obrobkov v obrábacom stroji a nosič obrobkov

(57) Pri spôsobe nastavenia nosiča (1) obrobkov v obrábacom stroji (40) sa nosič (1) obrobkov uvedie do polohy zodpovedajúcej najmenej zhruba požadovanej polohe a upevní sa a potom sa určí táto poloha prostredníctvom najmenej dvoch na

nosiči (1) obrobkov usporiadaných referenčných značiek (22, 23). Vymeranie obrobkov (50, 51, 52, 53, 54) upnutých v nosiči (1) sa uskutočňuje na špeciálne na ten účel upravenom meracom mieste (30). Takto zistené namerané údaje sa prenášajú na obrábací stroj (40). Efektívnu polohu obrobkov (50, 51, 52, 53, 54) na obrábacom stroji (40) je možné vypočítať na podklade polohy referenčných značiek (22, 23). Ďalej je navrhnutý nosič (1) obrobkov, ktorý má najmenej dve vo vodorovnom odstupe od seba navzájom usporiadané referenčné značky (22, 23) na zisťovanie jeho polohy v smere X a v smere Y, ako aj jeho uhlovej polohy okolo osi v smere Z. Prostredníctvom takéhoto spôsobu a nosiča (1) obrobkov je možné presnejšie zistiť polohu v upnutom stave a okrem toho je možné taký nosič (1) obrobkov, vyrobený bez obvyklých vystredňovacích elementov, vyrobiť podstatne ekonomicky výhodnejšie.

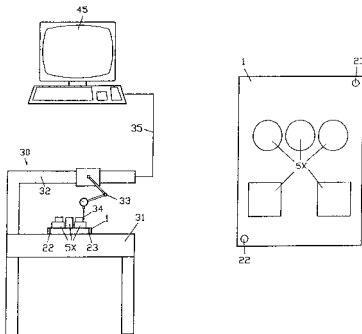

7 (51) B25B 23/10

- (21) 267-2002
- (22) 22.02.2002
- (71) Erowa AG, Reinach, CH;
- (72) Fries Karl, Reinach, CH;
- (74) Bušová Eva, JUDr., Bratislava, SK;

(54) Upínacie zariadenie obrobku

(57) Pri upínacom zariadení obrobku na upevnenie dvoch častí (1, 3) na seba navzájom sa predpokladá, že obidve tieto časti (1, 3) majú v pracovnej polohe na seba uložené lícované plochy (4, 5) a sú proti sebe upnuté prostredníctvom upevňovacích prostriedkov, napríklad jedinej upevňovacej skrutky (2), upravených priečne alebo v pravom uhle k dotykovú roviny týchto lícovaných plôch (4, 5). Pritom sú na upevňovacom mieste prídavne k lícovaným plochám (4, 5) fixujúcim v smere Z protiľahlú axiálnu polohu upravené lícovacie výstupky (9) na jednej časti a lícovacie vybrania (10) na druhej časti, ktoré zabraňujú posunutiu vzájomne spojených a upnutých častí (1, 3) priečne k upevňovacím prostrediam vo vnútri dotykovú roviny lícovaných plôch (4, 5) a obe časti (1, 3) priečne na túto dotykovú rovinu lícovane presne vystreďujú v smere X a Y. Pritom sú upravené lícovacie výstupky (9) na axiálnom smere proti deformačnej sile tvorené skrutkou (2) pružne vychýliteľné alebo pohyblivé oblasti (11), ktorá má časť (1) alebo (3), takže lícovacie výstupky (9) môžu lícovane presne zaberáť do lícovacích vybraní (10) ešte pred tým, ako sa lícované plochy (4, 5) vzájomne dotýkajú. Prostredníctvom silnejšieho dotiahnutia upevňovacích prostriedkov prídu potom tiež lícované plo-

chy (4, 5) do vzájomného styku, a to tak, že nie je potrebná prídavná časť na rektifikáciu alebo vystredenie v smere X a Y.

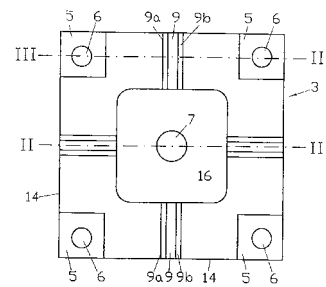

7 (51) B27N 3/28, B30B 11/26

- (21) 491-2003
- (22) 08.08.2001
- (31) 200 18 347.8
- (32) 26.10.2000
- (33) DE
- (71) ANTON HEGGENSTALLER AG, Kühbach-Unterbernbach, DE;
- (72) Spies Xaver, Unterbernbach, DE; Nagl Wilhelm, Teising, DE;
- (74) Hörmann Tomáš, Ing., Bratislava, SK;
- (86) PCT/EP01/09150
- (87) WO02/34489

(54) Pretláčací lis pre rastlinné častice zmiešané so spojivami

(57) Opísaný je spôsob, ako sa môže investícia do drahých vysúšacích zariadení rastlinných častíc, predovšetkým z dreva, na prípravu pretláčacieho lisovania podstatne zredukovať, ak je zámerom lisovať takéto častice s vyššou vlhkosťou, napríklad 8 % až 14 % atro. V pretláčacom lise sa množstvo častíc pomocou piesta (3) posúva zásobníkom (4) a vytvrdzovacím kanálom (6), pričom steny (8) prvého úseku (4) sú počas posuvu piesta (3) uskutočnené tak, aby boli schopné vybočiť, čím sa zníži trenie. Tým sa zamedzuje blokade pretlačku v tejto oblasti vytvrdzovacieho kanálu, označeného ako predhrievacia chodba.

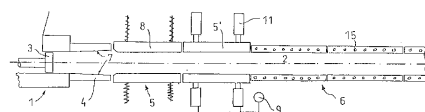

7 (51) B28C 5/40, 7/06

- (21) 441-2003
- (22) 14.09.2001
- (31) 00/12913
- (32) 10.10.2000
- (33) FR
- (71) CHAUSSEES TECHNIQUES INNOVATION, Paris, FR;
- (72) Ficherouille Benoît, La Celle Saint Cloud, FR; Henin Marc, Bierges, BE;
- (74) Bezák Marián, Ing., Bratislava, SK;
- (86) PCT/FR01/02857
- (87) WO02/30644

- (54) **Spôsob výroby betónovej zmesi, vystuženej kovovými vláknami a kompaktizovanej valcami, a súvislá mixážna linka na vykonávanie tohto spôsobu**
- (57) Pri spôsobe výroby betónovej zmesi, vystuženej kovovými vláknami a kompaktizovanej valcami, v súvislej mixážnej linke, ktorý zahŕňa dodávanie kovových vlákňitých prvkov s vopred danými rozmermi do vibračného dávkovacieho zariadenia s cieľom zásobovania dopravníka, pričom podiel uvedených vlákien sa nachádza v rozsahu 25 až 60 kg vlákien na m³ suchých zložiek zmesi bez vlákien, a ktorý ďalej zahŕňa dodávanie hydraulického spojiva s podielom v rozsahu medzi 180 a 400 kg/m³ suchých zložiek zmesi bez vlákien, pričom podiel mixážnej vody je vopred určený takým spôsobom, že mixážne zariadenie súvislým spôsobom dodáva zmes, ktorej obsah vody sa nachádza medzi 90 a 150 litrami vody na m³ suchých zložiek zmesi bez vlákien.

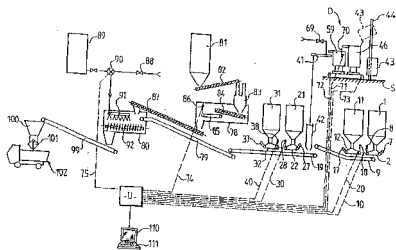

- 7 (51) **B29C 47/10, 47/40 // B29C 47/50, B29B 17/00**
 (21) **557-2003**
 (22) 24.10.2001
 (31) 100 63 420.6
 (32) 20.12.2000
 (33) DE
 (71) Kreyenborg Verwaltungen udd Beteiligungen GmbH & CO. KG, Münster, DE;
 (72) Gehrke Karl-Heinz, Hennef, DE; Wiechmann Ralf, Münster, DE; Fellmann Richard, Lohmar, DE;
 (74) Bušová Eva, JUDr., Bratislava, SK;
 (86) PCT/DE01/04060
 (87) WO02/49827

- (54) **Vytlačacie zariadenie na recykláciu plastických hmôt**
- (57) Zariadenie obsahuje vytlačací lis (1) s vytlačacou závitovkou (4) a privádzací agregát (3), ktorý odovzdáva východiskový materiál na mechanické spracovanie plastických hmôt naplnovaný zásobnou násypkou (2) do naplňovacej oblasti (7) vytlačacej závitovky (4), pričom privádzací agregát (3) je vytvorený ako dvojité privádzacie závitovky (5,6) a os (Y-Y) vytlačacej závitovky (4) je presadená smerom hore alebo dole.

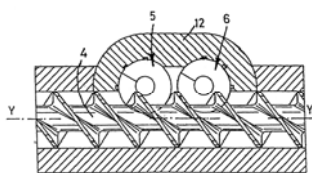

- 7 (51) **B44D 3/16, B08B 7/00, F26B 25/06**
 (21) **9-2003**

- (22) 19.06.2001
 (31) 0014800.7
 (32) 19.06.2000
 (33) GB
 (71) Perry Ophneil Henry, Gamston, Nottingham, GB; Alchalabi Rifat, Fanwood, New Jersey, US;
 (72) Perry Ophneil Henry, Gamston, Nottingham, GB; Alchalabi Rifat, Fanwood, New Jersey, US;
 (74) PATENTSERVIS BRATISLAVA, a. s., Bratislava, SK;
 (86) PCT/GB01/02700
 (87) WO01/98092

- (54) **Zariadenie na tepelné odstraňovanie povlakov**
- (57) Je opísané zariadenie na tepelné odstraňovanie povlakov a/alebo sušenie pokrytých a/alebo kontaminovaných materiálov zahŕňajúce podperu a pec (10) otočne pripevnenú k podpere. Pec má vsádzaciu časť (12) na prijímanie materiálu, ktorý sa má spracovať, a prestavovaciu časť (14). V rámci prestavovacej časti je zahrnutá komora tepelného spracovania (16), cez ktorú môže prechádzať prúd horúcich plynov (15). Pec je otočne pripevnená medzi prvou polohou, v ktorej je prestavovacia časť vyššie ako vsádzacia časť, a druhou polohou, v ktorej je vsádzacia časť vyššie ako prestavovacia časť. Usporiadanie je také, že pec sa môže opakovane pohybovať medzi prvou a druhou polohou, takže materiál v rámci pece padá z jednej časti do druhej, pričom prechádza cez prúd horúcich plynov v komore tepelného spracovania.

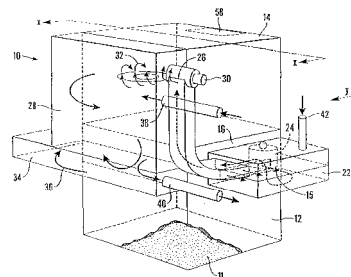

- 7 (51) **B65D 51/16, 47/20, 83/14**

- (21) **266-2003**
 (22) 05.09.2001
 (31) 1016109
 (32) 05.09.2000
 (33) NL
 (71) Vacu Vin Innovations Ltd., Queensway, Gibraltar, GB;
 (72) Van Zijll Langhout Jaco Matthijs, Haag, NL; Zweekhorst Arnoldus Willem, Delfgauw, NL;
 (74) PATENTSERVIS BRATISLAVA, a. s., Bratislava, SK;
 (86) PCT/NL01/00654
 (87) WO02/30782

- (54) **Samotesniaci ventil**
- (57) Uzatvárací ventil, zostavený z nádoby (3) vybavenej ventilovým sedlom a tiež telesom (2, 22, 42) ventilu, ktoré môže byť odsunutú z otvoru, ktorý obklopuje ventilové sedlo (4) zabezpečujúce tesné uzavretie. Teleso (2, 22, 42) ventilu má kónický alebo guľový tvar uzatváracieho okraja a dotýka sa nádoby (3) flexibilnou, dosadacou časťou (5), preto je možné stlačiť teleso (2, 22,

42) ventilu v priečnom smere, inými slovami, vychýliť ho z kolmého smeru pri uzatvorení a takto dosiahnuť otvorenie uzatváracieho ventilu. Nádobka (3) môže mať akúkoľvek známu konštrukciu.

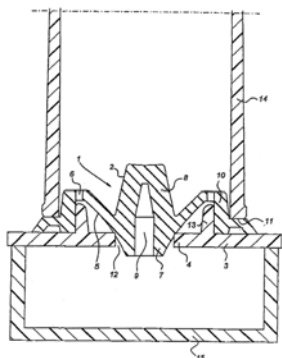

Trieda C

- 7 (51) **C01B 3/08**
- (21) **250-2002**
- (22) 19.02.2002
- (71) Cudziš František, Liptovský Mikuláš, SK;
- (72) Cudziš František, Liptovský Mikuláš, SK;
- (54) **Spôsob výroby vodíka a zariadenie na jeho uskutočnenie**
- (57) Je opísaný spôsob rozkladu vody, s cieľom získať vodík, pri ktorom sa využíva proces rozpúšťania hliníka vo vode za prítomnosti hydroxidov alkalických kovov. Zariadenie na uskutočnenie uvedeného spôsobu pozostáva z reakčnej komory (1) a zásobníka (2), ktoré sú navzájom prepojené potrubiami (31) a (32). Reakčná komora obsahuje reaktant, ktorým je súbor hliníkových článkov (11). Články (11) sa rozpúšťajú v reakčnom roztoku. Z reakčného roztoku vypadáva ako vedľajší produkt kryštalická zrazenina hydroxidu hlinitého, ktorá sa usadzuje do zberného koša (13) na dne reakčnej komory (1). Reakciu uvoľnený vodík sa zbiera do zásobníka (2). Získaný vodík je možné využiť v rôznych oblastiach, napr. v doprave a pri vykurovaní.

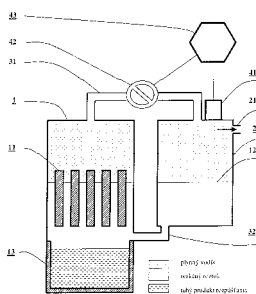

- 7 (51) **C01B 33/113**
- (21) **284-2002**
- (22) 25.02.2002
- (71) MATADOR HOLDING, a. s., Púchov, SK; OFZ, a. s., Istebné, SK;
- (72) Rosina Štefan, Ing., Púchov, SK; Michálek Jaroslav, Ing., Púchov, SK; Klempai Milan, Ing., Dolný Kubín, SK; Jóna Eugen, prof. Ing., DrSc., Bratislava, SK; Piško Alfonz, Ing., CSc., Tren-

čín, SK; Machač Jozef, Ing., Lednické Rovné, SK; Vajdová Jana, Ing., Púchov, SK; Staňová Iveta, Ing., Lednica, SK; Pagáčová Jana, Ing., Dúlov, SK;

- (74) Mrenica Jaroslav, Ing., Púchov, SK;
- (54) **Spôsob úpravy vedľajšieho kremičitého produktu z výroby ferosilícia**
- (57) Spôsob úpravy vedľajšieho kremičitého produktu „Mikrosilica-Sioxidu“ z výroby ferosilícia, kde sa uvedený vedľajší produkt vyžíha na teplotu 800 °C až 1200 °C s výhodou na 950 °C a následne sa rozpustí v roztoku hydroxidu sodného tak, aby výsledný pomer SiO₂ : Na₂O bol 2 : 1 až 1 : 2 s výhodou 2 : 1 a následne sa vyzráža pôsobením roztoku minerálnej kyseliny hydratovaný oxid kremičitý, kde filtráciou zachytený produkt sa následne tepelne spracuje, pričom sa vysuší a vyžíha na teplotu 400 °C až 600 °C s výhodou na 500 °C.

- 7 (51) **C04B 28/02, 16/06 // (C04B 28/02, 14:06, 14:20, 14:46, 14:48, 16:06, 18:14)**
- (21) **1138-2002**
- (22) 08.02.2001
- (31) 00/01742
- (32) 11.02.2000
- (33) FR
- (71) RHODIA CHIMIE, Boulogne Billancourt Cedex, FR; BOUYGUES TRAVAUX PUBLICS, Saint Quentin Yvelines, FR; LAFARGE, Paris, FR; Orange Gilles, Soisy sous Montmorency, FR; Prat Evelyne, Pantin, FR; Casanova André, Lyon, FR; Behloul Mouloud, Paris, FR;
- (72) Bušová Eva, JUDr., Bratislava, SK;
- (86) PCT/FR01/00369
- (87) WO01/58826
- (54) **Vysoko pevná betónová zmes odolná proti ohňu**
- (57) Riešenie sa týka použitia organických vlákien majúcich teplotu bodu tavenia menšiu ako 300 °C, priemernú dĺžku 1 väčšou ako 1 mm a priemer najviac 200µm, vo vysoko pevnom betóne na zlepšenie odolnosti betónu proti ohňu. Množstvo organických vlákien je také, že ich objem je v rozmedzí 0,1 až 3 % objemu betónu po vytvrdnutí. Betón má pevnosť v tlaku po 28 dňoch aspoň 120 Mpa, pevnosť v ohybe po mesiaci 20 Mpa a hodnotu rozprestierania v nevytvrdnutom stave aspoň 150 mm. Tieto hodnoty predstavujú hodnoty pre betón skladovaný pri 20° C, pričom tento betón pozostáva z vytvrditeľnej cementovej matrice, v ktorej sú dispergované kovové vlákna.

- 7 (51) **C07C 51/41, 65/21, 63/10, 59/68, 227/18**
- (21) **480-2003**
- (22) 17.10.2001
- (31) 09/692 119
- (32) 19.10.2000
- (33) US
- (71) BASF CORPORATION, Mount Olive, NJ, US;
- (72) Peterson Roger E., Beaumont, TX, US; Cannan Terrance M., Raleigh, NC, US; Lisa Rudolph Ernest, Grosse Ile, MI, US;
- (74) Žovicová Viera, Mgr., Bratislava, SK;

- (86) PCT/EP01/11997
 (87) WO02/32845
(54) Spôsob výroby solí karboxylových kyselín
 (57) Opisuje sa spôsob produkcie suchých častíc solí alkalických kovov alebo amónnych solí karboxylových kyselín, pri ktorom sa roztopená karboxylová kyselina zmieša s roztokom alkalického zlúčeniny obsahujúcej alkalické kovy alebo amónium a karboxylová kyselina a alkalická zlúčenina sa nechajú reagovať za vzniku soli karboxylovej kyseliny. Zo soli karboxylovej kyseliny sa potom odstráni voda, pričom sa získajú suché častice soli karboxylovej kyseliny. Dávkový pomer roztopenej karboxylovej kyseliny a alkalického zlúčeniny sa reguluje tak, aby sa karboxylová kyselina pri tomto spôsobe neutralizovala.

- 7 (51) C07C 67/03, 63/24, 69/52, C11C 3/04, 3/10**
(21) 774-2002
 (22) 05.10.2001
 (31) A 1699/2000
 (32) 05.10.2000
 (33) AT
 (71) Koncar Michael, Lieboch, AT; Mittelbach Martin, Graz, AT; BDI Anlagenbau Gesellschaft mbH, Feldkirchen, AT;
 (72) Koncar Michael, Lieboch, AT; Mittelbach Martin, Graz, AT; Gössler Helmut, Mooskirchen, AT; Hammer Wilhelm, Graz, AT;
 (74) PATENTSERVIS BRATISLAVA, a. s., Bratislava, SK;
 (86) PCT/AT01/00320
 (87) WO02/28811
(54) Spôsob prípravy alkylesterov mastných kyselín
 (57) Spôsob prípravy alkylesterov mastných kyselín transesterifikáciou, predovšetkým katalytickou transesterifikáciou, zmesi triglyceridov a mastných kyselín, pričom z reakčnej zmesi, v ktorej sa transesterifikácia uskutočňuje, sa tvorí esterová fáza obsahujúca alkylestery mastných kyselín a glycerínová fáza obsahujúca mastné kyseliny, ktoré sú od seba navzájom oddelené, a mastné kyseliny sú oddelené z glycerínovej fázy, čím sa tvorí fáza mastných kyselín obsahujúca mastné kyseliny, a tieto mastné kyseliny sa esterifikujú príslušným alkoholom, takže fáza mastných kyselín sa zmieša s ďalšou zmesou triglyceridov a mastných kyselín a mastné kyseliny obsiahnuté v získanej zmesi sú esterifikované príslušným alkoholom, čím sa získa esterifikačná zmes, obsahujúca triglyceridy a alkylestery mastných kyselín, a táto esterifikačná zmes sa pre vznik ďalších alkylesterov mastných kyselín transesterifikuje príslušným alkoholom.

- 7 (51) C07C 215/28, 217/64, A61K 31/137, 31/085, A61P 29/00**
(21) 339-2003
 (22) 28.09.2001
 (31) 100 48 714.9
 (32) 30.09.2000
 (33) DE
 (71) GRÜNENTHAL GMBH, Aachen, DE;
 (72) Buschmann Helmut, Dr., Esplugues de Llobregat, ES; Sundermann Bernd, Aachen, DE; Sundermann Corinna, Aachen, DE; Jagusch Utz-

-Peter, Aachen, DE; Haurand Michael, Aachen, DE; Chizh Boris, Dr., Whittlesford, Cambridge, GB;

- (74) Hörmannová Zuzana, Ing., Bratislava, SK;
 (86) PCT/EP01/11244
 (87) WO02/30869
(54) Substituované deriváty 5-amino-1-penten-3-olu, spôsob ich výroby, liečivá tieto látky obsahujúce a ich použitie
 (57) Opisujú sa substituované deriváty 5-amino-1-penten-3-olu všeobecného vzorca (I), spôsob ich výroby, liečivá tieto látky obsahujúce a použitie týchto látok na výrobu liečiv.

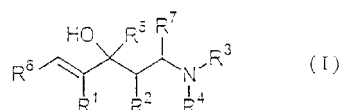

- 7 (51) C07C 217/74, C07D 333/32**
(21) 340-2003
 (22) 28.09.2001
 (31) 100 49 483.8
 (32) 29.09.2000
 (33) DE
 (71) GRÜNENTHAL GMBH, Aachen, DE;
 (72) Buschmann Helmut, Dr., Esplugues de Llobregat, ES; Kögel Babette-Yvonne, Dr., Langerwehe-Hamich, DE; Friderichs Elmar, Dr., Stolberg, DE; Kaulartz Dagmar, Stolberg, DE;
 (74) Hörmannová Zuzana, Ing., Bratislava, SK;
 (86) PCT/EP01/11276
 (87) WO02/26694
(54) O-substituované deriváty 6-metyl-tramadolu, spôsob ich výroby, liečivá tieto látky obsahujúce a ich použitie
 (57) Opisujú sa O-substituované deriváty 6-metyl-tramadolu všeobecného vzorca (I), spôsob ich výroby, liečivá tieto látky obsahujúce a použitie týchto látok na výrobu liečiv na ošetrovanie bolestí.

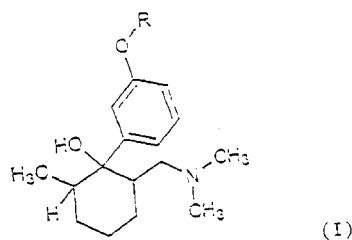

- 7 (51) C07C 233/00, 229/00**
(21) 118-2003
 (22) 29.06.2001
 (31) 60/214 893
 (32) 29.06.2000
 (33) US
 (71) EMISPHERE TECHNOLOGIES, INC., Tarrytown, NY, US;
 (72) Weidner John, Peekskill, NY, US; Variano Bruce F., White plains, NY, US; Majuru Shingai, Brewster, NY, US; Bhankarkar Sataj, Garnerville, NY, US; Bay William E., Ridgefield, CT, US; Shields Lynn, Port Chester, NY, US;
 (74) Bezák Marián, Ing., Bratislava, SK;

- (86) PCT/US01/21073
 (87) WO 02/02509
(54) Zlúčeniny a prostriedky na privádzanie aktívnych činidiel
 (57) Opisuje sa zlúčenina vzorca priloženého k anotácii, ktorá tvorí jednu zo základných zložiek prostriedku na zavádzanie aktívnych činidiel.

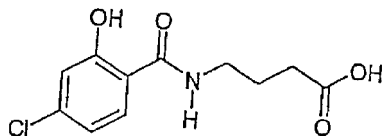

- 7 (51) C07C 253/10, 253/30, 255/07**
(21) 442-2003
 (22) 03.10.2001
 (31) 00/13152
 (32) 13.10.2000
 (33) FR
 (71) RHODIA POLYAMIDE INTERMEDIATES, Saint-Fons, FR;
 (72) Burattin Paolo, Lyon, FR; Galland Jean-Christophe, Lyon, FR; Chamard Alex, Corbas, FR;
 (74) Čechvalová Dagmar, Bratislava, SK;
 (86) PCT/FR01/03047
 (87) WO02/30854
(54) Spôsob hydrokyanácie organických etylénicky nenasýtených zlúčenín
 (57) Opisuje sa spôsob hydrokyanácie organických zlúčenín vyznačujúcich sa etylénickým nenasýtením na zlúčeniny obsahujúce jednu nitrilovú funkčnú skupinu. Konkrétnejšie sa opisuje spôsob hydrokyanácie organických zlúčenín obsahujúcich aspoň jednu etylénickú väzbu, reakciou s kyanovodíkom v prítomnosti katalytického systému zahŕňajúceho prechodný kov a organofosforečný ligand. Tento organofosforečný ligand je zlúčeninou obsahujúcou monofosfanorbomadiénovú štruktúru. Opísaná je i hydrokyanácia butadiénu na adiponitril.

- 7 (51) C07C 253/30, 255/37**
(21) 353-2003
 (22) 21.08.2001
 (31) 705/MAS/00
 (32) 30.08.2000
 (33) IN
 (71) CIBA SPECIALTY CHEMICALS HOLDING INC., Basel, CH;
 (72) Ekkundi Vadiraj S., Mumbai, IN; Mumbaikar Vilas N., Mumbai, IN; Paingankar Niranjana, Mumbai, IN; Van der Schaaf Paul Adriaan, Allschwil, CH;
 (74) Čechvalová Dagmar, Bratislava, SK;
 (86) PCT/EP01/09665
 (87) WO02/18325
(54) Spôsob prípravy substituovaných fenylacetónitrilov
 (57) Opisuje sa spôsob prípravy zlúčeniny všeobecného vzorca (1), v ktorom R¹ znamená nesubstituovanú alebo substituovanú alkylovú skupinu, pri ktorom sa zlúčenina všeobecného vzorca (2) podrobí reakcii so zlúčeninou všeobecného vzorca

ca (3) v prítomnosti vodnej zásady a katalyzátora fázového prenosu.



- 7 (51) C07C 311/29, 311/39, C07D 295/26, C07C 311/58, 311/41, C07D 295/13, 207/14, A61K 31/18, 31/495, 31/64**
(21) 354-2003
 (22) 08.09.2001
 (31) 100 46 993.0
 (32) 22.09.2000
 (33) DE
 (71) AVENTIS PHARMA DEUTSCHLAND GMBH, Frankfurt, DE;
 (72) Hofmeister Armin, Nierstein, DE; Hropot Max, Flörsheim, DE; Heinelt Uwe, Wiesbaden, DE; Bleich Markus, Hünfelden-Dauborn, DE; Lang Hans-Jochen, Hofheim, DE;
 (74) Čechvalová Dagmar, Bratislava, SK;
 (86) PCT/EP01/10375
 (87) WO02/24637
(54) Substituované guanididy kyseliny škoricovej, spôsob ich prípravy, ich použitie a liečivo, ktoré ich obsahuje
 (57) Substituované guanididy kyseliny škoricovej všeobecného vzorca (I), spôsob ich prípravy reakciou zlúčeniny všeobecného vzorca (II) s guanidínom a farmaceutické prostriedky obsahujúce tieto zlúčeniny.

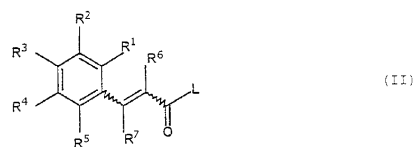
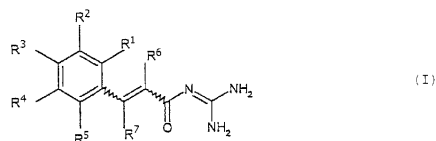

- 7 (51) C07D 207/26, 403/06, A61K 31/4015, 31/41, A61P 19/10**
(21) 855-2002
 (22) 20.11.2000
 (31) 60/171 353
 (32) 22.12.1999
 (33) US

- (71) PFIZER PRODUCTS INC., Groton, CT, US;
 (72) Cameron Kimberly O'Keefe, Groton, CT, US;
 Ke HuaZhu, Groton, CT, US; Lefker Bruce Allen, Groton, CT, US; Thompson David Duane, Groton, CT, US;
 (74) Bušová Eva, JUDr., Bratislava, SK;
 (86) PCT/IB00/01711
 (87) WO01/46140
(54) Liečivo na liečenie stavu, ktorý sa prejavuje nízkou kostnou hmotou
 (57) Použitie selektívneho agonisty receptora EP4 všeobecného vzorca (I), kde Q predstavuje skupinu COOR³, CONHR⁴ alebo tetrazol-5-yl; A predstavuje jednoduchú alebo *cis* dvojitú väzbu; B predstavuje jednoduchú alebo *trans* dvojitú väzbu; =U predstavuje skupinu, ktorá je charakterizovaná v nárokoch; R² predstavuje α -tienylskupinu, fenylyskupinu, fenoxyskupinu, monosubstituovanú fenylyskupinu alebo monosubstituovanú fenoxyskupinu, kde substituentmi sú chlór, fluór, fenylyskupina, fenoxyskupina, metoxyskupina, trifluórmetylyskupina alebo alkylskupina s 1 až 3 atómami uhlíka; R³ predstavuje vodík, alkylskupinu s 1 až 5 atómami uhlíka, fenylyskupinu alebo p-bifenylyskupinu; R⁴ predstavuje skupinu COR⁵ alebo SO₂ R⁵; a R⁵ predstavuje fenylyskupinu alebo alkylskupinu s 1 až 5 atómami uhlíka; alebo farmaceuticky vhodných solí týchto zlúčenín na výrobu liečiva na liečenie stavu, ktorý sa prejavuje nízkou kostnou hmotou.

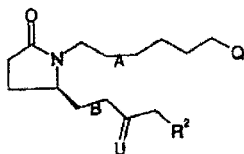

(I)

- 7 (51) C07D 209/00**
(21) 1392-2002
 (22) 29.03.2001
 (31) 60/192 826
 (32) 29.03.2000
 (33) US
 (71) VERTEX PHARMACEUTICALS INCORPORATED, Cambridge, MA, US;
 (72) Bebbington David, Pewsey, Wiltshire, GB; Charrier Jean-Damien, Bishop's Itchington, Southam, Wiltshire, GB; Kay David, Purton, Wiltshire, GB; Knegtel Ronald, Abingdon, Wiltshire, GB; Golec Julian, Ashbury, Wiltshire, GB; Mortimore Michael, Westbridgeford, Nittinghamshire, GB; Studley John, Abingdon, Oxfordshire, GB;
 (74) Čechvalová Dagmar, Bratislava, SK;
 (86) PCT/US01/10182
 (87) WO01/72707
(54) Karbamátové inhibítory kaspázy a ich použitie
 (57) Kaspázové inhibítory všeobecného vzorca (I), kde Z je kyslík, R¹ je vodík, -CHN₂, -R, -CH₂OR, -CH₂SR alebo -CH₂Y; Y je elektronegatívna odstupujúca skupina, R² je CO₂H, -CH₂COOH alebo estery, amidy alebo ich izostéry; R³ je skupina schopná vtesnať sa do S2 submiesta kaspázového enzýmu, R⁴ a R⁵ spolu s intervenujúcim dusíkom tvoria heterocyklický kruh, ktoré sú účinnými inhibítormi apoptózy a sekrécie IL-1 β .

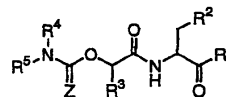

(II)

- 7 (51) C07D 209/16, C07C 259/06, C07D 417/12, 403/12, 471/04, 519/00, 295/02, A61K 31/4045, 31/16, A61P 35/00**
(21) 242-2003
 (22) 30.08.2001
 (31) 60/229 943, 60/292 232
 (32) 01.09.2000, 18.05.2001
 (33) US, US
 (71) NOVARTIS AG, Basel, CH;
 (72) Bair Kenneth Walter, Mountain Lakes, NJ, US; Green Michael A., Easton, PA, US; Perez Lawrence B., Hackettstown, NJ, US; Remiszewski Stacy W., Washington Township, NJ, US; Sambucetti Lidia, Pacifica, CA, US; Versace Richard William, Wanaque, NJ, US; Sharma Sushil Kumar, West Orange, NJ, US;
 (74) Čechvalová Dagmar, Bratislava, SK;
 (86) PCT/EP01/10037
 (87) WO02/022577
(54) N-Hydroxylované deriváty amidov a farmaceutické prostriedky, ktoré ich obsahujú
 (57) Hydroxamátové zlúčeniny všeobecného vzorca (I), ktoré sú inhibítormi deacetyláz; farmaceutické kompozície vykazujúce antiproliferatívne vlastnosti, ktoré ako účinnú látku obsahujú zlúčeniny podľa vynálezu.

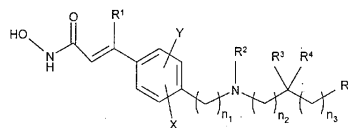

(I)

- 7 (51) C07D 211/58, A61K 31/445**
(21) 1793-2002
 (22) 14.06.2001
 (31) 0002331-7, 0004480-0
 (32) 20.06.2000, 05.12.2000
 (33) SE, SE
 (71) AstraZeneca AB, Södertälje, SE;
 (72) Eriksson Tomas, Lund, SE; Klingstedt Tomas, Lund, SE; Mussie Tesfaledet, Lund, SE;
 (74) Žovicová Viera, Mgr., Bratislava, SK;
 (86) PCT/SE01/01377
 (87) WO01/98273
(54) Deriváty fenylu, spôsob ich prípravy, farmaceutické kompozície, ktoré ich obsahujú a ich použitie v terapii
 (57) Deriváty fenylu všeobecného vzorca (I), spôsoby ich prípravy, farmaceutické kompozície, ktoré ich obsahujú, a ich použitie v terapii.

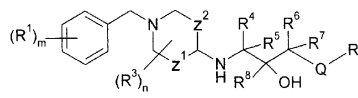

(I)

- 7 (51) **C07D 211/70, 471/08, A61K 31/44, A61P 25/24**
(21) 234-2003
 (22) 30.08.2001
 (31) 0021147.4
 (32) 30.08.2000
 (33) GB
 (71) BASF AKTIENGESELLSCHAFT, Ludwigshafen, DE;
 (72) Froggett Jayne, Alfreton, Derby, GB; Riley Dean, Nottingham, GB; Turner Andrew, Holmes Chapel, Cheshire, GB;
 (74) Žovicová Viera, Mgr., Bratislava, SK;
 (86) PCT/EP01/09998
 (87) WO02/18338
(54) Spôsob racemizácie enantiomérne obohateného 1-benzyl-4-(4-fluorofenyl)-3-hydroxymetyl-1,2,3,6-tetrahydropyridínu vhodného na použitie ako medziproduktu pri syntéze paroxetínu
 (57) Spôsob racemizácie enantiomérne obohateného 1-benzyl-4-(4-fluorofenyl)-3-hydroxymetyl-1,2,3,6-tetrahydropyridínu, ktorý je vhodný ako medziprodukt pri príprave paroxetínu.

- 7 (51) **C07D 263/58**
(21) 309-2003
 (22) 14.02.2002
 (31) 01200534.4
 (32) 16.02.2001
 (33) EP
 (71) SOLVAY PHARMACEUTICALS B. V., Weesp, NL;
 (72) Van Aar Marcel P. M., Weesp, NL; Schouten Stefanus J., Weesp, NL; Zorgdrager Jan, Weesp, NL; Heslinga Michiel C., Weesp, NL;
 (74) Čechvalová Dagmar, Bratislava, SK;
 (86) PCT/EP02/01666
 (87) WO02/066449
(54) Spôsob prípravy mesylátov piperazínových derivátov a zlúčeniny týmto spôsobom pripravené
 (57) Opisuje sa jednostupňová reakcia na prípravu mesylátov zlúčenín všeobecného vzorca (I), kde X je bicyklický zvyšok všeobecného vzorca (IV), v ktorom R¹ je vodík alebo fluór, R² je vodík, C₁-C₄-alkyl, C₁-C₄-alkoxy alebo oxoskupina a A je 5-7 členný heterocyklus s 1 až 3 heteroatómami vybranými z kyslíka, dusíka a síry a Y je metyl, prípadne fluórsubstituovaný etyl alebo cykloalkyl(C₃-C₇)metyl, alebo prípadne substituovaný benzyl, reakciou amínu X-NH₂ so zlúčeninou všeobecného vzorca (III) a anhydridom metánsulfónovej kyseliny.

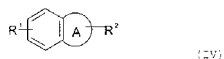
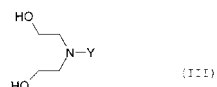
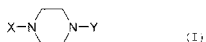

- 7 (51) **C07D 271/06, 263/34, 413/06, 413/12, 413/10, 471/04, C07K 5/078, A61K 31/421, 31/422, 31/4245, A61P 17/02, C07C 69/08, C07F 9/40, C07C 259/14, 233/48, 317/44 // (C07D 471/04)**
(21) 810-2002
 (22) 12.12.2000
 (31) 9930570.8
 (32) 23.12.1999
 (33) GB
 (71) Pfizer Inc., New York, NY, US;
 (72) Bailey Simon, Sandwich, Kent, GB; Billotte Stephane, Sandwich, Kent, GB; Derrick Andrew, Michael, Sandwich, Kent, GB; Fish Paul Vincent, Sandwich, Kent, GB; James Kim, Sandwich, Kent, GB; Thomson Nicholas Murray, Sandwich, Kent, GB;
 (74) Bušová Eva, JUDr., Bratislava, SK;
 (86) PCT/IB00/01855
 (87) WO01/47901
(54) Ox (adi) azolyhydroxanové kyseliny užitočné ako inhibitory prokolagén C-proteinázy
 (57) Sú opísané zlúčeniny všeobecného vzorca (I), ich soli, ich solváty, ich proliečivá a pod., kde všeobecné symboly majú význam uvedený v nárokoch. Uvedené zlúčeniny sú inhibítormi prokolagén C-proteinázy (PCP) a sú užitočné pri stavoch mediovaných PCP.

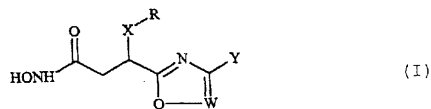

- 7 (51) **C07D 281/10, A61K 31/554, A61P 9/10**
(21) 605-2002
 (22) 02.11.2000
 (31) 60/163 544
 (32) 04.11.1999
 (33) US
 (71) ORTHO-MCNEIL PHARMACEUTICAL, INC., Raritan, NJ, US;
 (72) Urbanski Maud J., Belle Mead, NJ, US; Chen Robert H. K., Belle Mead, NJ, US;
 (74) Bušová Eva, JUDr., Bratislava, SK;
 (86) PCT/US00/30114
 (87) WO01/32639
(54) Nepeptidové substituované benzotiazepíny ako antagonisty vazopresínu
 (57) Opisujú sa nepeptidové substituované benzotiazepíny vzorca (I), kde význam substituentov A, X, Z, Bp, W, n R1 a R2 je uvedený v opise. Uvedené zlúčeniny sú použiteľné ako antagonisty vazopresínového receptora na liečenie chorobných stavov, na ktorých sa podieľa zvýšená vasikulárna rezistencia a srdcová insuficiencia. Sú taktiež opísané farmaceutické prípravky obsahujúce zlúčeninu so vzorcom (I) a ich použitie pri liečbe ochorení, ako je hypertenzia, kongestívne srdcové zlyhanie, srdcová insuficiencia, spazmus koronárnych tepien, inchémia myokardu, cirhóza pečene, spazmus renálnych tepien, zlyhanie ľadvín, edém a ischémia mozgu, mŕtvica, trombóza a retencia vody.

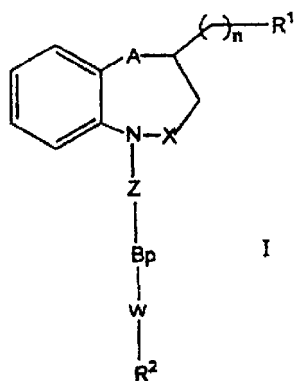

7 (51) C07D 307/84, 307/80, 405/04, 413/04, 413/14, 405/12, A61K 31/41, C07D 407/04 // (C07D 405/04, 307:00, 257:00) (C07D 407/04, 317:00, 307:00)

(21) 212-2003

(22) 23.08.2001

(31) 00/10833

(32) 23.08.2000

(33) FR

(71) SANOFI-SYNTHELABO, Paris, FR;

(72) Assens Jean-Louis, Grabels, FR; Bernhart Claude, Saint-Gely-du-Fesc, FR; Cabanel-Haudricourt Frédérique, Pignan, FR; Nisato Dino, Saint Georges d'Orques, FR;

(74) Chmelíková Jana, RNDr. Bratislava, SK;

(86) PCT/FR01/02657

(87) WO02/16340

(54) Deriváty aminoalkoxybenzoylbenzofuránu alebo benzotiofenu, spôsob ich prípravy a kompozície, ktorý ich obsahujú

(57) Opisujú sa deriváty aminoalkoxybenzoylbenzofuránu alebo benzotiofenu všeobecného vzorca (I). Tieto zlúčeniny sú použiteľné ako liečivá, najmä na liečenie patologických syndrómov kardiovaskulárneho systému.

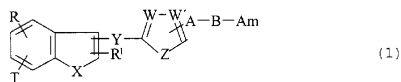

7 (51) C07D 317/28, A61K 31/495, A61P 11/00

(21) 90-2003

(22) 18.07.2001

(31) MI2000A001735

(32) 28.07.2000

(33) IT

(71) DOMPÉ S. p. A., L'Aquila, IT;

(72) Allegretti Marcello, L'Aquila, IT; Cesta Maria Candida, L'Aquila, IT; Curti Roberto, L'Aquila, IT; Nicolini Luca, L'Aquila, IT;

(74) Majlingová Marta, Ing., Bratislava, SK;

(86) PCT/EP01/08305

(87) WO02/10150

(54) 2,2-Disubstituované 1,3-dioxolány, spôsob ich prípravy a ich použitie

(57) Sú opísané (\pm)-3-(4-fenyl-piperazin-1-yl)propán-1,2-diolové cyklické acetály všeobecného vzorca (I), spôsob ich optického štiepenia a ich použitie ako medziprodukty na prípravu (-)-3-(4-fenyl-piperazin-1-yl)propán-1,2-propándiolu (levodropropizínu) a jeho solí.

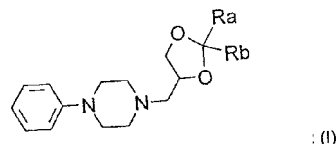

7 (51) C07D 317/28

(21) 89-2003

(22) 18.07.2001

(31) MI2000A001734

(32) 28.07.2000

(33) IT

(71) DOMPÉ S. p. A., L'Aquila, IT;

(72) Allegretti Marcello, L'Aquila, IT; Cesta Maria Candida, L'Aquila, IT; Curti Roberto, L'Aquila, IT; Pellegrini Luigi, L'Aquila, IT; Melillo Gabriella, L'Aquila, IT;

(74) Majlingová Marta, Ing., Bratislava, SK;

(86) PCT/EP01/08304

(87) WO02/10149

(54) (S)-2,2-Substituované-1,3-dioxolány, spôsob ich prípravy, farmaceutický prostriedok s ich obsahom a ich použitie

(57) Sú opísané (S)-3-(4-fenyl-piperazin-1-yl)-1,2-propándiolové cyklické acetály všeobecného vzorca (I) užitočné ako antitusiká a ako medziprodukty na prípravu levodropizínu a jeho solí. Ďalej je opísaný aj spôsob prípravy uvedených acetálov.

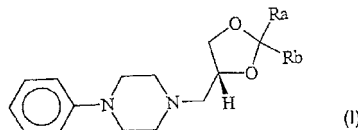

7 (51) C07D 401/14, 243/24, 409/14, 401/12, 403/10, 403/14, 417/06, 471/04, 403/04, 471/04, 487/04, 401/06, A61K 31/5513, 31/675, 31/551, A61P 7/02, 9/10, C07F 9/6558

(21) 363-2003

(22) 26.09.2001

(31) 2000-294240

(32) 27.09.2000

(33) JP

(71) AJINOMOTO CO., INC., Chuo-ku, Tokyo, JP;

(72) Nakagawa Tadakiyo, Kawasaki-Shi, Kanagawa, JP; Tokumasu Munetaka, Kawasaki-Shi, Kanagawa, JP; Tashiro Kazumi, Kawasaki-Shi, Kanagawa, JP; Takahashi Mitsuo, Kawasaki-Shi, Kanagawa, JP; Kayahara Takashi, Kawasaki-Shi, Kanagawa, JP; Takehana Shunji, Kawasaki-Shi, Kanagawa, JP; Kajigaya Yuki, Kawasaki-Shi, Kanagawa, JP; Yoshida Kaoru, Kawasaki-Shi, Kanagawa, JP; Sakurai Kuniya, Kawasaki-Shi, Kanagawa, JP;

(74) Majlingová Marta, Ing., Bratislava, SK;

(86) PCT/JP01/08352

(87) WO02/26732

(54) Benzodiazepínové deriváty, farmaceutický prostriedok s ich obsahom a ich použitie

(57) Opisujú sa benzodiazepínové deriváty všeobecného vzorca (I), analógy uvedených zlúčenín a ich farmaceutický prírodné soli. Uvedené zlúčeniny majú vynikajúci účinok pri inhibícii akti-

vovaného krvného koagulačného faktora X. Tieto zlúčeniny sú použiteľné ako látky vhodné na liečbu rôznych ochorení, pri ktorých je aktivovaný krvný koagulačný faktor X.

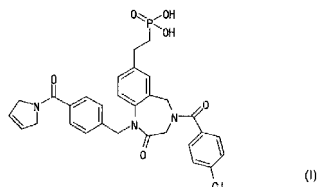
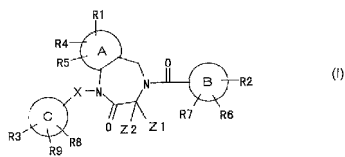

7 (51) C07D 403/04, A61P 35/02

(21) 241-2003

(22) 30.08.2001

(31) 0021726.5

(32) 05.09.2000

(33) GB

(71) AstraZeneca AB, Södertälje, SE;

(72) Breault Gloria Anne, Macclesfield, Cheshire, GB; Newcombe Nicholas John, Macclesfield, Cheshire, GB; Thomas Andrew Peter, Macclesfield, Cheshire, GB;

(74) Čechalová Dagmar, Bratislava, SK;

(86) PCT/GB01/03864

(87) WO02/20512

(54) Deriváty imidazol-5-yl-2-anilinopyrimidínov, spôsob ich prípravy a farmaceutická kompozícia, ktorá ich obsahuje

(57) Opisujú sa zlúčeniny všeobecného vzorca (I), kde R^1 , R^2 , R^3 , R^4 , R^5 , R^6 , p, q a n majú význam uvedený v opise, a ich farmaceuticky prijateľné soli alebo ich *in vivo* hydrolyzovateľné estery. Taktiež je opísaný spôsob ich prípravy a ich použitie ako liečiv, predovšetkým ako liečiv na inhibíciu bunkového cyklu (proti proliferácii buniek) pri teplokrvných živočíchoch, ako je človek.

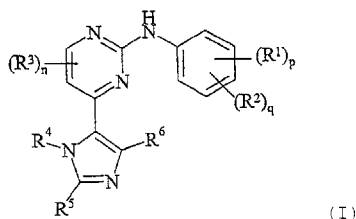

7 (51) C07D 405/14, A61P 25/18

(21) 294-2003

(22) 24.07.2001

(31) 100 41 574.1

(32) 24.08.2000

(33) DE

(71) Merck Patent GmbH, Darmstadt, DE;

(72) Gottschlich Rudolf, Reinheim, DE; Ackermann Karl-August, Ober-Ramstadt, DE; Prücher Helmut, Heppenheim, DE; Seyfried Christoph, See-

heim, DE; Bartoszyk Gert, Weiterstadt, DE; Van Amsterdam Christoph, Darmstadt, DE;

(74) Bušová Eva, JUDr., Bratislava, SK;

(86) PCT/EP01/08528

(87) WO02/10127

(54) Derivát chromenónu, spôsob jeho prípravy, farmaceutický prostriedok, ktorý ho obsahuje, a jeho použitie na ošetrovanie chorôb súvisiacich s 5HT_{1A} receptormi a/alebo s dopamín D₂ receptormi

(57) Je opísaný derivát chromenónu všeobecného vzorca (I), kde znamená Y skupinu (a) alebo (b) X atóm O alebo skupinu NR⁴, jednoduchú alebo dvojíťú väzbu, R¹ atóm H, skupinu A, OA alebo Hal, R², R³, R⁴ atóm H alebo skupinu A, R⁵ atóm H alebo Hal, A C₁₋₆alkyl, Hal atóm F, Cl, Br alebo J, n 2, 3, 4 alebo 5, a jeho fyziologicky prijateľné soli a solváty ako inhibítory 5-HT_{1A} receptora a dopamín D₂ receptora. Tiež je opísaný spôsob jeho prípravy, jeho použitie a farmaceutický prostriedok, ktorý ho obsahuje, na ošetrovanie chorôb centrálného nervového systému.

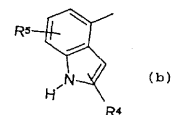
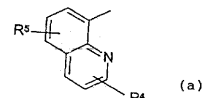
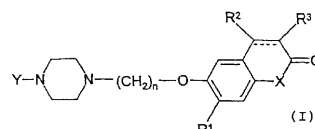

7 (51) C07D 417/12, 417/14, A61K 31/427, 31/454, A61P 35/00

(21) 1839-2002

(22) 09.05.2001

(31) 09/616 627, 09/727 957, 09/746 060

(32) 26.07.2000, 01.12.2000, 22.12.2000

(33) US, US, US

(71) Bristol-Myers Squibb Company, Princeton, NJ, US;

(72) Misra Raj N., Hopewell, NJ, US; Xiao Hai-Yun, Princeton, NJ, US;

(74) Tomeš Pavol, Ing., Bratislava, SK;

(86) PCT/US01/15081

(87) WO02/10162

(54) N-(5-[(5-alkyl-2-oxazolyl)metyl]tio]-2-tiazolyl)karboxamidy ako inhibítory cyklín-dependenčných kináz

(57) Sú opísané zlúčeniny všeobecného vzorca (I) a ich enantioméry, diastereoizoméry, solváty a farmaceuticky prijateľné soli. Zlúčeniny všeobecného vzorca (I) sú inhibítory proteínkináz a sú užitočné pri liečbe proliferatívnych ochorení, napríklad rakoviny, zápalu a artritídy. Môžu byť tiež užitočné pri liečbe Alzheimerovej choroby, alopecie spôsobenej chemoterapiou a kardiovaskulárných chorôb.

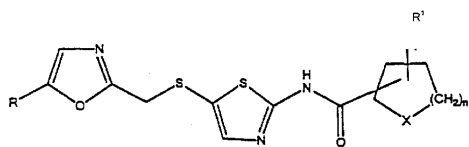

- 7 (51) **C07D 417/14, A61K 31/4436, A61P 31/04**
 (21) **246-2003**
 (22) 14.09.2001
 (31) 60/232 617
 (32) 14.09.2000
 (33) US
 (71) PANTHERIX LIMITED, London, GB;
 (72) Micetich Ronald George, Sherwood Park, Alberta, CA; Maiti Samarendra Nath, Edmonton, Alberta, CA; Fiakpui Charles, Edmonton, Alberta, CA; Thomas George, Edmonton, Alberta, CA; Reddy Andhe V. Narender, Edmonton, Alberta, CA; Salama Sameeh M., Sherwood Park, Alberta, CA; Singh Rajeshwar, Edmonton, Alberta, CA;
 (74) Guniš Jaroslav, Mgr., Bratislava, SK;
 (86) PCT/IB01/02115
 (87) WO02/22613
(54) Deriváty 3-(heteroarylacetamido)-2-oxo-azetid-1-sulfónových kyselín ako antibakteriálne prípravky
 (57) Sú opísané Syn izoméry racemátov a optické izoméry 3-(heteroaryl-acetamido)-2-oxo-azetid-1-sulfónových kyselín všeobecného vzorca (I) a ich použitie na liečenie infekcií spôsobených gram-negatívnymi patogénnymi baktériami.
-
- 7 (51) **C07D 471/04, A61K 31/437, A61P 35/00, 31/12**
 // (C07D 471/14, 471:04, 235:00, 221:00)
 (21) **715-2003**
 (22) 06.12.2001
 (31) 60/254 218
 (32) 08.12.2000
 (33) US
 (71) 3M INNOVATIVE PROPERTIES COMPANY, Saint Paul, MN, US;
 (72) Charles Leslie J., Hudson, WI, US; Dellaria Joseph F., Woodbury, MN, US; Griesgraber George W., Eagan, MN, US; Heppner Philip D., Woodbury, MN, US; Manske Karl J., Minneapolis, MN, US; Mickelson John W., Mattawan, MI, US; Rice Michael J., Oakdale, MN, US;
 (74) ROTT, RŮŽIČKA & GUTTMANN, v. o. s., Bratislava, SK;
 (86) PCT/US01/46704
 (87) WO02/046193
(54) Imidazochinolíný substituované heterocyklickými étermi
 (57) Sú opísané imidazochinolínové a tetrahydroimidazochinolínové zlúčeniny obsahujúce v polohe 1 éterovú a heterocyklylovú alebo heteroarylovú funkčnú skupinu ako účinné modifikátory imunitnej odpovede, ktoré môžu indukovať biosyntézu rôznych cytokínov a sú účinné pri liečení rôznych stavov vrátane vírusových ochorení a neoplastických ochorení.

7 (51) **C07D 471/04, A61K 31/4375, 31/4985, A61P 31/12** // (C07D 471/04, 221:00, 221:00) (C07D 471/04, 241:00, 221:00)

- (21) **432-2003**
 (22) 09.10.2001
 (31) 60/239 707, 60/281 656
 (32) 12.10.2000, 05.04.2001
 (33) US, US
 (71) MERCK & CO., INC., Rahway, NJ, US;
 (72) Anthony Neville J., Rahway, NJ, US; Gomez Robert P., Rahway, NJ, US; Young Steven D., Rahway, NJ, US; Egbertson Melissa, Rahway, NJ, US; Wai John S., Rahway, NJ, US; Zhuang Linghang, Rahway, NJ, US; Embrey Mark, Rahway, NJ, US; Tran Lekhanh, Rahway, NJ, US; Melamed Jeffrey Y., Rahway, NJ, US; Langford Marie H., Rahway, NJ, US; Guare James P., Rahway, NJ, US; Fisher Thorsten E., Rahway, NJ, US; Jolly Samson M., Rahway, NJ, US; Kuo Michelle, Rahway, NJ, US; Perlow Debra S., Rahway, NJ, US; Bennett Jennifer J., Rahway, NJ, US; Funk Timothy W., Rahway, NJ, US;
 (74) Majlingová Marta, Ing., Bratislava, SK;
 (86) PCT/US01/42564
 (87) WO02/30931

(54) Aza- a polyaza-naftalenykarboxamidy, farmaceutický prostriedok s ich obsahom a ich použitie

- (57) Zlúčeniny všeobecného vzorca (I) zahrnujúce niektoré chinolín-karboxamidové a naftyridín-karboxamidové deriváty, ktoré sú inhibítory HIV integrázy a inhibítory HIV replikácie a vo forme zlúčenín alebo farmaceuticky prijateľných solí, alebo vo forme zložiek vo farmaceutických prostriedkoch, voliteľne v kombinácii s inými antivírusovými látkami, imunomodulátormi, antibiotikami alebo očkovacími látkami sú užitočné na prevenciu alebo liečenie infekcie pri HIV a na liečenie AIDS.

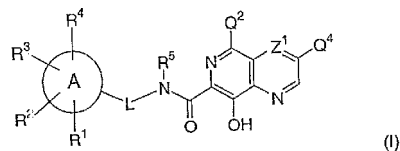

7 (51) **C07D 471/14, 491/147, A61K 31/415, 31/44, 31/35, A61P 1/04** // (C07D 471/14, 235:00, 221:00) (C07D 491/147, 311/00, 235:00, 221:00)

- (21) **507-2003**
 (22) 23.10.2001
 (31) 00123133.1
 (32) 25.10.2000
 (33) EP
 (71) ALTANA Pharma AG, Konstanz, DE;
 (72) Senn-Bilfinger Jörg, Konstanz, DE; Buhr Wilm, Konstanz, DE; Simon Wolfgang-Alexander, Konstanz, DE; Postius Stefan, Konstanz, DE; Zimmermann Peter, Konstanz, DE; Kromer Wolfgang, Konstanz, DE; Kohl Bernhard, Konstanz, DE;
 (74) Majlingová Marta, Ing., Bratislava, SK;
 (86) PCT/EP01/12207
 (87) WO02/34749

(54) **Polysubstituované imidazopyridíny, farmaceutický prostriedok s ich obsahom a ich použitie**

(57) Opisujú sa polysubstituované imidazopyridíny všeobecného vzorca (I), v ktorých substituenty a symboly sú určené v opise a patentových nárokoch, s inhibičnými vlastnosťami na žalúdočnú sekréciu, farmaceutický prostriedok s ich obsahom a ich použitie na prevenciu a liečenie gastrointestinálnych chorôb.

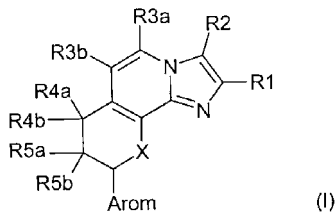

7 (51) C07D 487/04, A61K 31/519, A61P 35/00 // (C07D 487/04, 239:00, 231:00)

(21) 381-2002

(22) 15.09.2000

(31) 60/154 620

(32) 17.09.1999

(33) US

(71) Abbott GmbH & Co. KG, Wiesbaden, DE;

(72) Hirst Gavin C., Marlborough, MA, US; Calderwood David, Framingham, MA, US; Wishart Neil, Holden, MA, US; Rafferty Paul, Westborough, MA, US; Ritter Kurt, Newton, MA, US; Arnold Lee D., Weston, MA, US; Friedman Michael M., Newton, MA, US;

(74) ROTT, RŮŽIČKA & GUTTMANN, v. o. s., Bratislava, SK;

(86) PCT/US00/25468

(87) WO01/19829

(54) **Pyrazolopyrimidíny ako terapeutické prostriedky**

(57) Zlúčeniny všeobecného vzorca (I) vrátane ich farmaceuticky prijateľných solí a/alebo prekurzorov liečiv, ktoré sú účinnými inhibítormi proteínkináz.

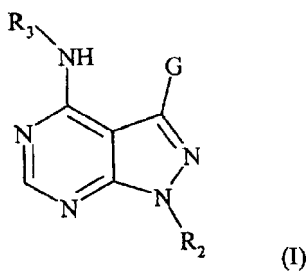

7 (51) C07D 487/04, 471/04, 491/04, 498/04, A61K 31/519, 31/5025, 31/4353, 31/551, A61P 35/00 // (C07D 487/04, 239:00, 209:00) (C07D 487/04, 237:00, 209:00) (C07D 471/04, 231:00, 221:00) (C07D 487/04, 243:00, 239:00)

(21) 379-2002

(22) 15.09.2000

(31) 60/154 618

(32) 17.09.1999

(33) US

(71) Abbott GmbH & Co. KG, Wiesbaden, DE;

(72) Hirst Gavin C., Marlboro, MA, US; Rafferty Paul, Westborough, MA, US; Calderwood David, Framingham, MA, US; Twigger Helen, Nottingham, GB; St. Gallay Stephen, Loughborough, Leics., GB; Ritter Kurt, Newton, MA, US;

(74) ROTT, RŮŽIČKA & GUTTMANN, v. o. s., Bratislava, SK;

(86) PCT/US00/25357

(87) WO01/19828

(54) **Inhibítory kináz ako terapeuticky účinné látky**

(57) Sú opísané heterocyklické zlúčeniny, ich racemicko-diastereoizomérne zmesi, optické izoméry, farmaceuticky prijateľné soli, proliečivá alebo biologicky aktívne metabolity, ktoré sú účinné ako inhibítory kináz.

7 (51) C07D 487/04, 498/04, 513/04, 243/10, 491/147, 495/14, A61K 31/5517, 31/551, 31/553, 31/554, A61P 3/10, 27/02, 13/12, 3/04

(21) 658-2003

(22) 29.11.2001

(31) 2000-367175

(32) 01.12.2000

(33) JP

(71) AJINOMOTO CO., INC., Chuo-Ku, Tokyo 104-0031, JP;

(72) IINO Jukio, Kanagawa, JP; IKENOUE Takao, Kanagawa, JP; KONDO Nobuo, Kanagawa, JP; MATSUEDA Hiroyuki, Kanagawa, JP; HATANAKA Toshihiro, Kanagawa, JP; HIRAMA Ryusuke, Kanagawa, JP; MASUZAWA Yoko, Kanagawa, JP; OHTA Fumio, Kanagawa, JP; YAMAZAKI Akiyo, Kanagawa, JP;

(74) Majlingová Marta, Ing., Bratislava, SK;

(86) PCT/JP01/10435

(87) WO 02/44180

(54) **Laktámové zlúčeniny, farmaceutický prostriedok s ich obsahom a ich použitie**

(57) Zlúčeniny všeobecného vzorca (I) a ich farmaceuticky prijateľné soli, prostriedok s ich obsahom na zvýšenie prenosovej kapacity glukózy a na prevenciu a/alebo liečenie diabetu, diabetickej periférnej neuropatie, diabetickej nefropatie, diabetickej retinopatie, diabetickej makroangiopatie, zhoršenej glukózovej tolerancie alebo adipozity.

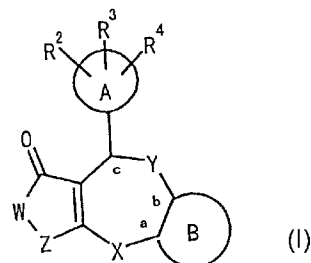

7 (51) C07D 491/00

(21) 134-2003

(22) 01.08.2001

(31) 60/225 590

(32) 16.08.2000

(33) US

- (71) BRISTOL-MYERS SQUIBB COMPANY, Princeton, NJ, US;
 (72) Dimarco John D., East Brunswick, NJ, US; Gougoutas Jack Z., Princeton, NJ, US; Vitez Imre M., Whitehouse Station, NJ, US; Davidovich Martha, East Brunswick, NJ, US; Galella Michael, Belle Mead, NJ, US; Malloy Timothy M., Yardley, PA, US; Guo Zhenrong, East Brunswick, NJ, US; Favreau Denis, Saint-Hubert, Quebec, CA;
 (74) Tomeš Pavol, Ing., Bratislava, SK;
 (86) PCT/US01/24540
 (87) WO02/14323

(54) Polymorfne formy analógu epitolónu

- (57) Kryštalické polymorfne formy analógu epitolónu všeobecného vzorca (I), označené ako forma A a forma B a ich zmesi, spôsoby ich výroby, ich použitie na liečenie rakoviny a ďalších proliferatívnych ochorení a farmaceutické prostriedky s ich obsahom.

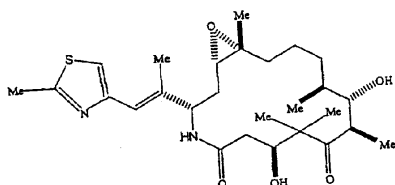

- 7 (51) **C07D 491/14, 487/04, 263/30, 317/48, 413/10, C07C 69/614 // (C07D 491/14, 317:00, 243:00, 235:00) (C07D 487/04, 243:00, 235:00)**
 (21) **289-2003**
 (22) 26.07.2001
 (31) 100 41 671.3
 (32) 10.08.2000
 (33) DE
 (71) SCHERING AKTIENGESELLSCHAFT, Berlin, DE;
 (72) Winter Eric, Braunschweig, DE; Schneider Matthias, Berlin, DE; Tilstam Ulf, Berlin, DE;
 (74) Čechvalová Dagmar, Bratislava, SK;
 (86) PCT/EP01/08661
 (87) WO02/12247
(54) Spôsob prípravy imidazo[1,2-c][2,3]-benzodiazepínov a medziprodukty pri ich príprave
 (57) Opisuje sa spôsob prípravy zlúčenín všeobecného vzorca (I), ako aj doteraz neopísané zlúčeniny všeobecného vzorca (V) a (VI) ako medziprodukty na prípravu benzodiazepínov všeobecného vzorca (I).

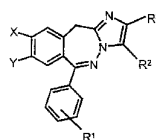

(I)

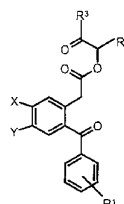

(V)

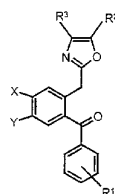

(VI)

- 7 (51) **C07F 9/38**
 (21) **391-2003**
 (22) 28.09.2001
 (31) 100 49 735.7
 (32) 28.09.2000
 (33) DE
 (71) SCHERING AKTIENGESELLSCHAFT, Berlin, DE;
 (72) Grawe Detlef, Kleinromstedt, DE; Schmidt Barbara, Bürgel OT Gniebsdorf, DE; Rätthe Harald, Jena, DE;
 (74) Čechvalová Dagmar, Bratislava, SK;
 (86) PCT/DE01/03766
 (87) WO02/26751
(54) Spôsob izolácie farmaceuticky užitočnej disodnej soli etidronátu
 (57) Opisuje sa spôsob izolácie disodnej soli etidronátu, pri ktorom sa a) kvapalino-kvapalinová disperzia pozostávajúca z vodno-organickej fázy a vodnej fázy obsahujúcej disodnú soľ etidronátu, privedie na teplotu 0 až 30 °C a intenzívne sa mieša, b) následne sa z kvapalino-kvapalinovej disperzie vylúči hrubozrnná frakcia, a c) v druhom, oneskorenom kroku sa z organickej fázy vylúči jemnozrnná frakcia. Tiež sa opisuje nová, tuhá forma disodnej soli etidronátu, ktorá sa získava týmto spôsobom. Taktó sa poskytne spôsob prípravy disodnej soli etidronátu s veľkosťou zrna v rozsahu od 0,2 do 1,0 mm s dobrou tekutosťou, prípadne s vysokou sypnou hustotou, a s tým spojenou vysokou farmaceutickou užitočnosťou.

- 7 (51) **C07H 5/04, 5/06, C08B 37/00, A01N 43/04, A61K 31/70**
 (21) **648-2003**
 (22) 03.12.2001
 (31) 1087/MUM/2000, 1088/MUM/2000, 394/MUM/2001
 (32) 01.12.2000, 01.12.2000, 26.04.2001
 (33) IN, IN, IN
 (71) NICHOLAS PIRAMAL INDIA LIMITED, Parel, Mumbai, IN;
 (72) Mukhopadhyay Triptikumar, Mulund (W), Mumbai, IN; Bhat Ravi Gajanan, Mulund (W),

- Mumbai, IN; Sreekumar E. S, Mulund (W), Mumbai, IN;
- (74) Čechvalová Dagmar, Bratislava, SK;
- (86) PCT/IN01/00211
- (87) WO02/43653
- (54) Kryštalické kovové soli glukózamínsulfátu, spôsob ich prípravy, farmaceutická kompozícia s ich obsahom a ich použitie**
- (57) Opísané sú kryštalické kovové soli glukózamínsulfátu na použitie na liečenie akútnych a chronických foriem reumatických a artritických ochorení a všetkých patologických stavov zapríčinených metabolickými poruchami osteo-artikulárnych tkanív. Uvedené sú kryštalické soli glukózamínsulfátu s nízkym obsahom kovu, pričom kovom môže byť buď sodík alebo draslík. Opísaný je tiež spôsob prípravy kryštalických kovových solí glukózamínsulfátu s nízkym obsahom kovu vychádzajúci z roztoku a spôsob bez rozpúšťadla, ako aj farmaceutické kompozície obsahujúce kryštalické kovové soli glukózamínsulfátu s nízkym obsahom kovu.

- 7 (51) C07J 1/00, 71/00, 11/00, A61K 31/565, A61P 5/26**
- (21) 519-2003**
- (22) 28.09.2001
- (31) 100 49 736.5
- (32) 29.09.2000
- (33) DE
- (71) SCHERING AKTIENGESELLSCHAFT, Berlin, DE;
- (72) Ring Sven, Jena, DE; Kaufmann Günter, Jena, DE; Wyrwa Ralf, Oelknitz, DE; Elger Walter, Berlin, DE;
- (74) Čechvalová Dagmar, Bratislava, SK;
- (86) PCT/DE01/03732
- (87) WO02/26759
- (54) 17 α -Fluóralkylsteroidy, spôsob ich prípravy, farmaceutické kompozície, ktoré ich obsahujú, a ich použitie**
- (57) Opísané sú zlúčeniny všeobecného vzorca (I), spôsob ich prípravy reakciou zlúčeniny všeobecného vzorca (II) v prítomnosti fluoridu s perfluóralkyltrialkylsilánmi alebo s fluóralkyllítom alebo fluóralkylovými Grignardovými činidlami, farmaceutické prostriedky obsahujúce tieto zlúčeniny, ktoré sú vhodné na antikoncepciu v prípade mužov, hormonálnu substitučnú terapiu v prípade mužov a žien alebo použitie na liečenie hormonálne vyvolaných ochorení v prípade mužov a žien, ako sú napríklad endometrióza, karcinóm prsníka alebo hypogonadizmus.

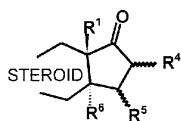
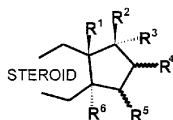

- 7 (51) C07K 7/00**
- (21) 1433-2002**
- (22) 12.03.2001
- (31) 09/525 007
- (32) 14.03.2000
- (33) US
- (71) ZENTARIS AG, Frankfurt, DE;
- (72) Bernd Michael, Frankfurt, DE; Kutscher Bernhard, Maintal, DE; Günther Eckhard, Maintal, DE; Romeis Peter, Gelnhausen, DE; Reissmann Thomas, Frankfurt, DE; Beckers Thomas, Frankfurt, DE;
- (74) Bušová Eva, JUDr., Bratislava, SK;
- (86) PCT/EP01/02719
- (87) WO01/68676
- (54) Antagonisty LHRH, ich výroba a použitie ako liečiv**
- (57) Sú opísané peptidy obsahujúce N-metylované stavebné zložky aminokyselín, ktoré sú rozpustné vo vode. Liečivá s ich obsahom sú účinné na liečenie hormonálne závislých nádorov a nemalígnych chorôb ovplyvnených hormónmi.

- 7 (51) C07K 14/16, A61K 39/21, G01N 33/569**
- (21) 402-2003**
- (22) 03.09.2001
- (31) 2000 4413
- (32) 04.09.2000
- (33) NO
- (71) BIONOR IMMUNO AS, Skien, NO;
- (72) Sørensen Birger, Skien, NO;
- (74) ROTT, RŮŽIČKA & GUTTMANN, v. o. s., Bratislava, SK;
- (86) PCT/NO01/00362
- (87) WO02/20554
- (54) Peptidy HIV, antigény, vakcínové kompozície, súprava na imunologickú skúšku a spôsob detekcie protilátok vyvolaných HIV**
- (57) Sú opísané modifikované peptidy schopné vyvolať HIV-1 špecifickú imunitnú reakciu bez antagonizácie cytotoxickej aktivity T buniek na získanie účinnej profylaktickej a terapeutickkej vakcíny proti HIV. Peptidy sú založené na konzervatívnych oblastiach proteínov HIV gag p17 a p24. Opisujú sa antigény voľné alebo viazané na nosiči, ktoré obsahujú aspoň jeden z uvedených peptidov, vakcínové kompozície obsahujúce aspoň jeden z antigénov, súpravy na imunologickú skúšku a spôsob detekcie protilátok vyvolaných HIV alebo HIV-špecifickými peptidmi s použitím takýchto antigénov.

- 7 (51) C07K 14/16, A61K 39/21, G01N 33/569**
- (21) 401-2003**
- (22) 03.09.2001
- (31) 2000 4412
- (32) 04.09.2000
- (33) NO
- (71) BIONOR IMMUNO AS, Skien, NO;
- (72) Sørensen Birger, Skien, NO;
- (74) ROTT, RŮŽIČKA & GUTTMANN, v. o. s., Bratislava, SK;
- (86) PCT/NO01/00363
- (87) WO02/20555

(54) **Regulačné a pomocné peptidy HIV, antigény, vakcínové kompozície, súprava na imunologickú skúšku a spôsob detekcie protilátok vyvolaných HIV**

(57) Sú opísané modifikované peptidy schopné vyvolať HIV-1 špecifickú imunitnú odozvu bez antagonizácie cytotoxickéj aktivity T buniek, aby sa získala účinná profylaktická a terapeutická vakcína proti HIV. Peptidy sú založené na konzervatívnych oblastiach HIV Tat a Rev, regulačných proteínov, a Nef, pomocných proteínov. Opisujú sa voľné antigény alebo antigény viazané na nosiči, ktoré obsahujú aspoň jeden z uvedených peptidov, vakcínové kompozície obsahujúce aspoň jeden z antigénov, súpravy na imunologickú skúšku a spôsob detekcie protilátok vyvolaných HIV alebo HIV – špecifickými peptidmi s použitím takýchto antigénov.

ninu (I) všeobecného vzorca (IA) alebo (IB), zlúčeninu (II).



7 (51) C07K 19/00, C12N 15/62, 5/10, A61K 38/20, 39/395, A61P 37/04, 35/00 // C07K 16/30, 14/52, 14/535, 14/54, 14/55

(21) 184-2002

(22) 09.08.2000

(31) 60/147 924

(32) 09.08.1999

(33) US

(71) LEXIGEN PHARMACEUTICALS, CORPORATION, Lexington, MA, US;

(72) Gillies Stephen D., Carlisle, MA, US; Lo Kin-Ming, Lexington, MA, US;

(74) Bušová Eva, JUDr., Bratislava, SK;

(86) PCT/US00/21715

(87) WO01/10912

(54) **Fúzny proteín, multifunkčný proteínový komplex, multifunkčný fúzny proteín, nukleová kyselina, bunka, ich použitie, spôsob prípravy fúzneho proteínu a spôsob smerovania cytokínov**

(57) Sú opísané proteínové komplexy a fúzne proteíny obsahujúce aspoň dve rozdielne cytokínové molekuly. Proteínové komplexy a fúzne proteíny môžu ďalej obsahovať cieľové časti, ako napríklad imunoglobulínové oblasti. Ďalej sú opísané metódy využitia proteínových komplexov a fúzných proteínov.

7 (51) C08F 2/38, 293/00, 8/34

(21) 311-2003

(22) 11.09.2001

(31) 00/11877

(32) 18.09.2000

(33) FR

(71) RHODIA CHIMIE, Boulogne Billancourt Cedex, FR;

(72) Destarac Mathias, Paris, FR;

(74) Čechvalová Dagmar, Bratislava, SK;

(86) PCT/FR01/02821

(87) WO02/22688

(54) **Spôsob syntézy blokového polyméru riadenou radikálovou polymerizáciou v prítomnosti disulfidovej zlúčeniny**

(57) Opisuje sa spôsob prípravy prvej generácie polyméru zahŕňajúci krok pozostávajúci z radikálovej polymerizácie kompozície obsahujúcej najmenej jeden etylenicky nenasýtený monomér, zdroj voľných radikálov, najmenej jednu zlúče-

7 (51) C08G 69/28, 69/04, B01J 19/00

(21) 419-2003

(22) 03.10.2001

(31) 00/12678

(32) 04.10.2000

(33) FR

(71) RHODIANYL, Boulogne-Billancourt Cedex, FR;

(72) Thierry Jean-François, Francheville, FR; Helft Matthieu, Lyon, FR;

(74) Čechvalová Dagmar, Bratislava, SK;

(86) PCT/FR01/03045

(87) WO02/28942

(54) **Spôsob výroby polyamidov**

(57) Kontinuálny spôsob výroby polyamidov, ktoré sú typom polyamidov získaných z dikyselín a diamínov zahŕňa postup kontinuálneho miešania zlúčeniny bohatej na aminové koncové skupiny a zlúčeniny bohatej na kyselinové koncové skupiny a stupeň polykondenzácie skôr uvedenej zmesi. Tiež je opísaná štartovacia fáza tohto spôsobu, v priebehu ktorej sa používa vodný roztok obsahujúci zmes monomérov v stechiometrických pomeroch.

7 (51) C08J 3/14, C08L 33/24, C09D 5/02

(21) 1694-2002

(22) 02.12.2002

(31) 101 61 038.6

(32) 12.12.2001

(33) DE

(71) Degussa AG, Düsseldorf, DE;

(72) Schiffer Thomas, Dr., Haltern, DE; Renners Holger, Velen, DE; Christoph Wolfgang, Marl, DE; Baumann Franz-Erich, Dr., Dülmen, DE; Mügge Joachim, Dr., Haltern, DE;

(74) Bušová Eva, JUDr., Bratislava, SK;

(54) **Polyamidový prášok s regulovanou hodnotou pH na kozmetické použitie**

(57) Polyamidový prášok na kozmetické použitie, ktorý dodaním systému pufru má hodnotu pH v rozmedzí 4,0 až 7,0. Systém pufru je tvorený prirodzenými organickými a/alebo minerálnymi kyselinami a ich soľami ako bázou.

7 (51) C09D 7/12, 11/02, 11/10, 201/00, C08G 83/00, 18/32, 18/34

(21) **513-2003**

(22) 30.10.2001

(31) 100 54 054.6, 101 26 200.0

(32) 31.10.2000, 30.05.2001

(33) DE, DE

(71) BASF AKTIENGESELLSCHAFT, Ludwigshafen, DE; BASF Drucksysteme GmbH, Stuttgart, DE;

(72) Bruchmann Bernd, Freinsheim, DE; Bedat Joelle, Strasbourg, DE; Kaczun Jürgen, Wachenheim, DE; Poganiuch Peter, Neustadt, DE;

(74) Žovicová Viera, Mgr., Bratislava, SK;

(86) PCT/EP01/12521

(87) WO02/36695

(54) Použitie hyperrozvetvených polyuretánov na prípravu tlačových farieb

(57) Použitie hyperrozvetvených polyuretánov na prípravu tlačových farieb a tlačových lakov, ktoré obsahujú hyperrozvetvené polyuretány ako spojivá. Hyperrozvetvené polyuretány obsahujú funkčné skupiny, ktoré môžu byť rovnaké alebo odlišné a sú zvolené zo skupiny zahrnujúcej -COOH, -COOR, -CONHR, -CONH₂, -OH, -SH, -NH₂, -NHR, -NR₂, -SO₃H, -SO₃R, -NHCOOR, -NHCONH₂, -NHCONHR, -CN a soli uvedených skupín.

7 (51) C09J 161/28

(21) **1341-2002**

(22) 16.03.2001

(31) 00850048.0, 60/190 553

(32) 20.03.2000, 20.03.2000

(33) EP, US

(71) AKZO NOBEL N. V., Arnhem, NL;

(72) Nasli-Bakir Benyahia, Saltsjö-Boo, SE; Lindberg Stefan, Vallentuna, SE;

(74) Bušová Eva, JUDr., Bratislava, SK;

(86) PCT/SE01/00547

(87) WO01/70898

(54) Systém lepidla obsahujúci éterifikovanú aminoživicu

(57) Systém lepidla obsahujúci éterifikovanú aminoživicu, polymér pripravený z jedného alebo viacerých etylenicky nenasýtených monomérov, vytvrdzovacie činidlo a polyvinylalkohol. Používa sa na lepenie produktov na báze dreva. Opisuje sa tiež kompozícia tvrdiva do systémov lepidiel na báze aminoživice, zahŕňajúceho polymér vyrobený z jedného alebo viacerých etylenicky nenasýtených monomérov, pričom uvedený polymér obsahuje dodatočne zosieťovateľné skupiny, karboxylovú kyselinu a polyvinylalkohol, ktorý sa používa na prípravu systému lepidla.

7 (51) C10C 3/00, 3/08, C10G 9/00, C08L 95/00, D01F 9/145

(21) **44-2003**

(22) 07.06.2001

(31) 60/211 439

(32) 13.06.2000

(33) US

(71) CONOCO, INC., Ponca City, OK, US;

(72) Romine H. Ernest, Ponca City, OK, US; Rodgers John A., Dayton, TN, US; Southard W. Mark, Ponca City, OK, US; Nanni Edward J., Ponca City, OK, US;

(74) Bušová Eva, JUDr., Bratislava, SK;

(86) PCT/US01/18523

(87) WO 01/96496

(54) Solvatačná zložka a rozpúšťadlový systém na mezofázovú frakciu

(57) Solvátovaná zložka obsahuje zmes aromatických uhl'ovodíkov, ktoré majú teploty varu v atmosférickom rozhraní ekvivalentov teplôt varu približne 285°C až 460°C. Aspoň 80 % atómov uhlíka uvedených uhl'ovodíkov je aromatických, charakterizované ¹³C NMR. Aromatické uhl'ovodíky sa zvolia z množiny, ktorá sa skladá z aromatických zlúčenín, ktoré majú 2 až 5 kruhov, substituovaných aromatických zlúčenín, ktoré majú 2 až 5 kruhov, kde sú substituenty alkylovej skupiny majúcej 1 až 3 atómy uhlíka, hydroaromatických zlúčenín, ktoré majú 2 až 5 kruhov, substituovaných hydroaromatických zlúčenín, ktoré majú 2 až 5 kruhov, kde sú substituenty alkylovej skupiny, majúcej 1 až 3 atómy uhlíka a ich zmesi.

7 (51) C10G 69/00, 51/04, 55/06

(21) **997-2002**

(22) 08.01.2001

(31) 100 00 889.5

(32) 12.01.2000

(33) DE

(71) mg technologies ag, Frankfurt am Main, DE;

(72) Koss Ulrich, Darmstadt, DE; König Peter, Homburg, DE; Rothaemel Martin, Frankfurt am Main, DE;

(74) Bušová Eva, JUDr., Bratislava, SK;

(86) PCT/EP01/00129

(87) WO01/51590

(54) Spôsob výroby C₂- a C₃-alkénov z uhl'ovodíkov

(57) Vsádzkový uhl'ovodík sa vo forme pary vedie spolu s vodnou parou cez termické parné krakovanie, pri ktorom sa zahrieva na teplotu v rozpätí 700 až 1000°C, pričom sa vyrobí krakovacia zmes, ktorá obsahuje C₂- až C₆-alkény a C₄- až C₆-alkadiény. Z krakovacej zmesi sa oddelí prvá frakcia obsahujúca C₂- a C₃-alkény a druhá frakcia, ktorá obsahuje alkény a alkadiény C₄ až C₆. Z druhej frakcie sa aspoň čiastočne odstráni alkadiény a vyrobí sa medziprodukt, ktorý obsahuje aspoň 30 % hmotn. C₄- až C₆-alkénov. Vsádzková zmes obsahujúca C₄- až C₆-alkény a vodnú paru sa vedie so vstupnou teplotou 300 až 700°C do reaktora, ktorý obsahuje náplň zo zrnitého, tvarovo selektívneho katalyzátora, pričom z náplne sa odvádza zmes produktov obsahujúca C₂- až C₄-alkény a z tejto zmesi produktov sa oddeľia C₂- a C₃-alkény.

7 (51) C12N 15/12, C07K 14/745, 14/755, C12N 15/57, 9/64, A61K 38/36, 38/37, 38/48, 48/00, A61P 7/04

(21) 1504-2002

(22) 21.03.2001

(31) 00106225.6, 60/203 249

(32) 22.03.2000, 08.05.2000

(33) EP, US

(71) OCTAGENE GmbH, Munich, DE;

(72) Hauser Charlotte, Munich, DE; Hörster Andrea, Munich, DE; Schröder Carola, Munich, DE; Lehnerer Michael, Munich, DE;

(74) Bezák Marián, Ing., Bratislava, SK;

(86) PCT/EP01/03220

(87) WO01/70968

(54) **Produkcia rekombinantných faktorov krvnej zrážanlivosti v ľudských bunkových líniiach**

(57) Je opísaný spôsob produkcie rekombinantných ľudských faktorov krvnej zrážanlivosti, konkrétne faktora VIII a faktora IX, s využitím nesmrteľnej ľudskej bunkovej línie stabilne exprimujúcej vírusový transkripčný aktivačný proteín a nesúcej vektor, ktorý má promótor funkčne viazaný so sekvenciou DNA kódujúcou faktor krvnej zrážanlivosti za predpokladu, že uvedený promótor nie je vírusový promótor, ktorý je stimulovaný uvedenými vírusovými transkripčnými aktivačnými proteínmi; nesmrteľná ľudská bunková línia nesúca uvedený vektor; muteín faktora VIII obzvlášť vhodný na vyššie uvedený spôsob produkcie; farmaceutické kompozície obsahujúce muteín faktora VIII a použitie muteínov faktora VIII na prípravu liečiva na liečenie hemofílie.

7 (51) C12N 15/57, 9/64, C07K 16/40, C12N 5/10

(21) 423-2002

(22) 29.09.2000

(31) 09/411 329

(32) 01.10.1999

(33) US

(71) AMGEN INC., Thousand Oaks, CA, US;

(72) Boone Thomas Charles, Newbury Park, CA, US; Li Huimin, Newbury Park, CA, US; Mann Michael Benjamin, Thousand Oaks, CA, US;

(74) Bušová Eva, JUDr., Bratislava, SK;

(86) PCT/US00/27029

(87) WO01/25445

(54) **Fibrinolytický aktívny polypeptid**

(57) Je opísaný fibrinolytický aktívny metaloproteínázový peptid (nazývaný „nový aktívny trombolytický peptid“ (NAT)), ktorý je účinný pri *in vivo* lýze krvných zrazenín, tiež sú opísané metódy a materiály potrebné na jeho výrobu pomocou rekombinantnej expzie.

7 (51) C12P 21/02

(21) 740-2003

(22) 16.11.2001

(31) 00311095.4

(32) 13.12.2000

(33) EP

(71) UNILEVER NV, AL Rotterdam, NL;

(72) Van de Laar Antonius Martinus Johannes, Vlaardingen, NL; Lindner Nigel Malcolm, Sharnbrook, Bedford, GB; Nieuwpoort Peter, Vlaardingen, NL;

(74) Majlingová Marta, Ing., Bratislava, SK;

(86) PCT/EP01/13457

(87) WO02/48382

(54) **Spôsob produkcie heterológneho proteínu hubou a heterológny proteín**

(57) Spôsob produkcie heterológneho proteínu hubou zahŕňajúci rast huby na médiu obsahujúcom zdroj uhlíka, v ktorom 50 až 100 % hmotn. zdroja uhlíka tvorí etanol a ďalej médium obsahuje induktor, s podmienkou, že spôsob sa netýka expresných metód, pri ktorých je etanol použitý ako induktor a zároveň aj ako zdroj uhlíka alebo časť zdroja uhlíka.

7 (51) C12Q 1/68

(21) 695-2003

(22) 07.12.2001

(31) 00127011.5

(32) 08.12.2000

(33) EP

(71) Applied Research Systems Ars Holding N. V., Curaçao, AN;

(72) Mayer Pascal, Eloise, FR;

(74) Majlingová Marta, Ing., Bratislava, SK;

(86) PCT/EP01/14369

(87) WO02/46456

(54) **Spôsob izotermálnej amplifikácie nukleových kyselín na tuhom podklade a kit na jeho vykonanie**

(57) Spôsob izotermálnej amplifikácie nukleovej kyseliny prostredníctvom tuhého podkladu. Tieto spôsoby sú užitočné na aplikácie vyžadujúce vysokú výkonnosť, najmä na sekvenovanie nukleových kyselín.

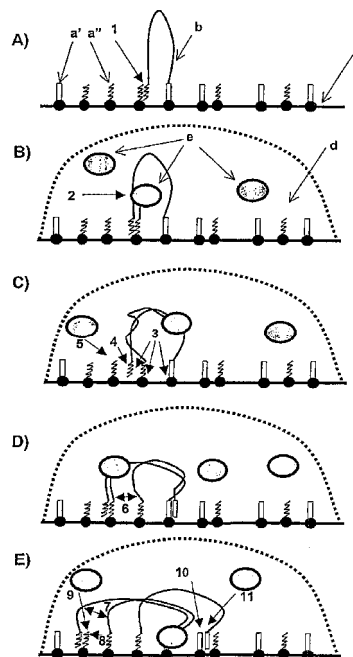

7 (51) C21B 7/00

- (21) **274-2003**
 (22) 27.08.2001
 (31) A 1612/00
 (32) 22.09.2000
 (33) AT
 (71) VOEST-ALPINE INDUSTRIEANLAGENBAU GMBH & CO., Linz, AT;
 (72) Kepplinger Leopold Werner, Leonding, AT; Wurm Johann, Bad Zell, AT; Berner Franz, Asten, AT;
 (74) Tomeš Pavol, Ing., Bratislava, SK;
 (86) PCT/EP01/09852
 (87) WO02/27041
(54) Spôsob a zariadenie na rozdeľovanie hrudkovitého sypkého materiálu a rozptyľovacie ústrojenstvo, výhodne na použitie v zariadení
 (57) Pri spôsobe rozdeľovania hrudkovitého sypkého materiálu, najmä železnej rudy, ktorá bola aspoň čiastočne predredukovaná, na rozľahlú plochu, najmä na pevné lôžko, ktorá sa nachádza v reaktore alebo nádrži používaných vo fyzikálnej alebo chemickej procesnej technológii, najmä v reaktore použitom v metalurgickom zariadení na výrobu surového železa alebo primárnych oceľových výrobkov, sa sypký hrudkovitý materiál plní prostredníctvom najmenej jedného plniaceho zariadenia, ktoré má najmenej dva sklzy, najmä rotačne súmerné, ktoré sú výhodne usporiadané v rovnakej vzdialenosti od zvislej osi reaktora. Aspoň časť sypkého materiálu sa potom, čo bola zavedená do sklzu, a pred tým, ako prichádza do styku s plochou, rozdeľuje v radiálnom a/alebo tangenciálnom smere, pri pohľade zhora, na rozptyľovacie ústrojenstvo, ktoré je priradené najmenej jednému zo sklzov a je výhodne umiestnené v sklze. Ďalej je navrhnuté zariadenie, ktorého plniace zariadenie má rozptyľovacie ústrojenstvo, ktoré je priradené najmenej jednému zo sklzov, na rozptyľovanie sypkého materiálu, pomocou ktorého môže byť aspoň časť podielu sypkého materiálu rozdeľovaná v radiálnom a/alebo tangenciálnom smere, pri pohľade zhora. Riešenie taktiež navrhuje rozptyľovacie ústrojenstvo, výhodne na použitie v uvedenom zariadení.

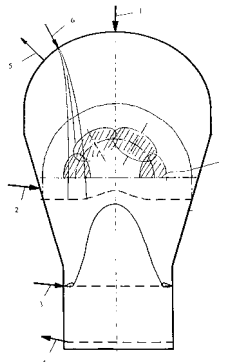

- 7 (51) C21D 8/12**
(21) 153-2003
 (22) 08.08.2001
 (31) RM2000A000451
 (32) 09.08.2000
 (33) IT

- (71) THYSSENKRUPP ACCIAI SPECIALI TERNI S. P. A., Terni, IT;
 (72) Fortunati Stefano, Rome, IT; Cicale' Stefano, Rome, IT; Rocchi Claudia, Rome, IT; Abbruzese Giuseppe, Rome, IT;
 (74) Majlingová Marta, Ing., Bratislava, SK;
 (86) PCT/EP01/09168
 (87) WO02/12572
(54) Spôsob výroby orientovaných pásových ocelí na elektrotechnické účely a pásová oceľ na elektrotechnické účely
 (57) Pri výrobe pásových ocelí na elektrotechnické účely sa pred valcovaním za tepla uskutočňuje špeciálne predhrievanie plochých predvalkov tak, aby plochý predvalok dosiahol svoju maximálnu teplotu v peci v dostatočnom predstihu pred vyberaním z pece. V priebehu zahrievania a pri najvyšších teplotách termálneho cyklu sa rozpúšťajú častice druhej fázy a segregované prvky sú distribuované do kovovej matrice, zatiaľ čo v priebehu ochladzovania a pri vyrovnávaní teploty v plochom predvalku v peci sa kontrolované množstvo malých sekundárnych fázových častíc homogénnejšie reprecipituje z kovovej matrice. Na rozdiel od všetkých bežných spôsobov výroby ocelí na elektrotechnické účely, sa pec, v ktorej dochádza k predhrievaniu plochého predvalku, stáva miestom, v ktorom sa uskutočňuje precipitácia kontrolovaného množstva sekundárnych fázových častíc na nevyhnutné riadenie rastu kryštálov v priebehu postupných procesných krokov.

- 7 (51) C23C 22/00, C23F 11/00, C09K 5/08**
(21) 282-2003
 (22) 06.09.2001
 (31) 2000-271140
 (32) 07.09.2000
 (33) JP
 (71) NIPPON STEEL CORPORATION, Chiyoda-ku, Tokyo, JP;
 (72) Izaki Teruaki, Kitakyushu-shi, Fukuoka, JP; Fuda Masahiro, Kitakyushu-shi, Fukuoka, JP; Nakamura Mitsuru, Chuo-ku, Tokyo, JP; Kawakami Katsuyuki, Chuo-ku, Tokyo, JP; Mizuno Kensuke, Chuo-ku, Tokyo, JP;
 (74) PATENTSERVIS BRATISLAVA, a. s., Bratislava, SK;
 (86) PCT/JP01/07748
 (87) WO02/20874
(54) Prostriedok bez šesťmocného chrómu na ošetrovanie povrchov oceľového plechu s Sn- alebo Al- základom pokovovania a povrchová úprava oceľového plechu
 (57) Prostriedok na ošetrenie povrchov bez šesťmocného chrómu oceľového plechu s Sn- alebo Al- základom pokovovania a povrchová úprava oceľového plechu obsahuje zlúčeninu trojmocného chrómu (A), kremičitan dispergovateľný vo vode (B), zložku zvyšujúcu kĺzavosť (C) z jedného alebo viacerých poleolefínových voskov, vosku s obsahom fluóru, a vody, hmotnostný pomer vo vode rozpustného kremičitanu (B) k zložke zvyšujúcej kĺzavosť (C), (B)/(C), je v rozsahu 5/95 až 95/5.

7 (51) C25D 11/04, 11/26, 13/22**(21) 1820-2002**

(22) 22.01.2001

(31) 2000115910

(32) 21.06.2000

(33) RU

(71) HPC HIGH PERFORMANCE COATING OBERFLÄCHENBEHANDLUNGS - GmbH, Kremsmünster, AT;

(72) Kniazev Ergenij Vladimirovitsch, Moskau, RU; Tschavdarov Anatilij Valentinovitsch, Moskau, RU;

(74) Bezák Marián, Ing., Bratislava, SK;

(86) PCT/AT01/00015

(87) WO01/98562

(54) Spôsob vytvárania povlakov na výrobkoch

(57) Pri spôsobe vytvárania povlakov na výrobkoch, ako napríklad spracovávaných predmetoch, najmä z ventilových kovov alebo ich zliatin, mikroobľukovou oxidáciou v prítomnosti najmenej jednej prísady vnesenej do alkalického roztoku, pričom alkalický roztok je privádzaný cez dýzový prvok, sa dýzový prvok uloží pred nanášaním povlaku vo vzdialenosti 5 až 15 mm od oblasti spracovávaného povrchu, pričom prierez dýzového prvku sa zvolí v závislosti od geometrie spracovávanej časti povrchu výrobku. Privádzaním alkalického roztoku dýzovým prvkom sa uzavrie elektrický prúdový obvod katóda-anóda lúčom roztoku, ktorý je nepretržitý a nútené zameraný na cieľ a/alebo sám vystupujúci, kvôli predchádzaniu prídavného chladenia spracovávaných predmetov a na zaručenie pretavovania povlaku v jeho celej hĺbke. Ako prísady sa používajú práškové zložky alebo ultradisperzné prášky, potrebné s ohľadom na chemické zloženie. Dýzovým prvkom sa pohybuje pri dočasnej izolácii jednotlivých miest spracovávaných predmetov rýchlosťou nie väčšou ako 25 mm/min dôsledne pozdĺž celkového spracovávaného predmetu zložitého tvaru.

Trieda E**7 (51) E01B 9/48****(21) 1732-2002**

(22) 22.06.2001

(31) 0016221.4

(32) 30.06.2000

(33) GB

(71) PANDROL LIMITED, Addlestone, Surrey, GB;

(72) Marshall Barry, Sheffield, GB; Gardner Christopher, Sheffield, GB;

(74) PATENTSERVIS BRATISLAVA, a. s., Bratislava, SK;

(86) PCT/GB01/02797

(87) WO 02/02873

(54) Železničná koľajnicová svorka a prostriedok na upevňovacieho zostavu železničnej koľajnice

(57) V železničnej koľajnicovej upevňovacej svorka (10) na použitie na železničnej koľajnicovej podkladovej doske (40) typu K-dosky, obsahujúcej pozdĺžny diel ohnutý tak, že prvá a druhá koncová oblasť (11,12) dielu tvorí príslušné spodné a horné ramenové časti, kedy spodná ramenová časť (11) tvorí základnú časť (19) svorky (10) na zasadenie do štrbiny (31) v podkladovej doske (40) a horná ramenová časť (12) vystupuje ďalej

ako spodná ramenová časť na vytvorenie pätkovej časti (15) svorky (10) na svojom voľnom konci na doľahnutie na koľajnicovú pätku (65). Päťová časť (15) nie je rozdvojená a šírka pätkovej časti (15) svorky (10) je užšia ako šírka hornej časti (31) štrbiny (31) v podkladovej doske (40), zatiaľ čo šírka spodnej pätkovej časti (11) svorky (10) je širšia ako šírka hornej časti (31a) štrbiny (31) v podkladovej doske (40). Svorka (10) je pridržiovaná v štrbine (31) prostredníctvom prostriedku (20) obsahujúceho doskovú časť (22) na umiestnenie na koľajnicovú pätku (65), pričom dosková časť (21) je vybavená opornou plochou (23') na opretie pätkovej časti (15) svorky.

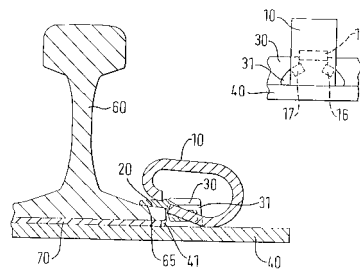
**7 (51) E03F 9/00, 1/00****(21) 607-2002**

(22) 19.10.2000

(31) GM 763/99

(32) 04.11.1999

(33) AT

(71) Ringhofer Josef, Wien, AT;

(72) Ringhofer Josef, Wien, AT;

(74) Bušová Eva, JUDr., Bratislava, SK;

(86) PCT/AT00/00273

(87) WO01/32997

(54) Spôsob a zariadenie na periodické preplachovanie potrubia odpadovej vody

(57) Spôsob a zariadenie na periodické preplachovanie potrubia (1) odpadovej vody, kde odpadová voda nahromadená v zásobnej nádrži (8) vytvorenej v tvare spojených nádob je prostredníctvom tlakového vzduchu prúdiaceho z tlakovej nádoby (9) do zásobnej nádrže (9) vytlačaná na spôsob vodného nárazu do potrubia (1) odpadovej vody, pričom počas vytlačania odpadovej vody zo zásobnej nádrže (8) je prostredníctvom uzatváracej armatúry (13) uzavreté prírodné potrubie (5) odpadovej vody zo zásobnej nádrže (8).

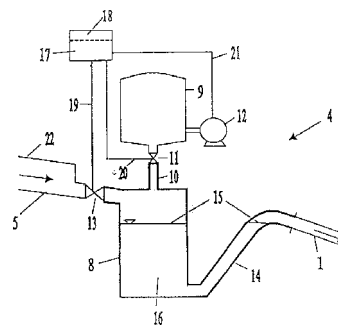

7 (51) E04F 15/04, C09J 5/04, 5/00

(21) 1720-2002

(22) 01.06.2001

(31) A 992/2000

(32) 06.06.2000

(33) AT

(71) FIRMA M. KAINDL, Wals, AT;

(72) Knauseder Franz, Wals, AT;

(74) Hörmann Tomáš, Ing., Bratislava, SK;

(86) PCT/AT01/00184

(87) WO01/94720

(54) Usporiadanie na spájanie plošných konštrukčných častí

(57) Usporiadanie na spájanie plošných konštrukčných častí (1,2) relatívne nepatrnej hrúbky pozdĺž ich obvodových úzkych strán, pričom sú na spájaných plochách upravené spojovacie prvky spolupôsobiacie na princípe drážka-pero (5,6), a pričom sú na spojení drážka-pero (5,6) upravené zaskakovacie prvky (7, 8) na vzájomnú predpätu fixáciu dosadajúcich konštrukčných častí (1,2). Prítom sú drážka (5) a/alebo pero (6) aspoň v oblasti svojich plôch, privrátenej druhému konštrukčnému prvku, vybavené nánosom (20) lepidla alebo lepidlom s aktivovateľnou substanciou, prípadne je jedna z plôch vybavená aktivovateľným lepidlom a druhá príslušným aktivátorom.

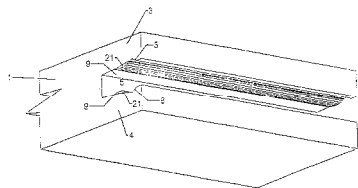

7 (51) E04F 15/04

(21) 1557-2002

(22) 14.02.2001

(31) 0001149-4

(32) 31.03.2000

(33) SE

(71) Pergo (Europe) AB, Trelleborg, SE;

(72) Palsson Jörgen, Landskrona, SE;

(74) ROTT, RŮŽIČKA & GUTTMANN, v. o. s., Bratislava, SK;

(86) PCT/SE01/00294

(87) WO01/75247

(54) Podlahový materiál obsahujúci podlahové prvky v tvare dosky, ktoré sú spojené prostredníctvom spojovacích členov

(57) Podlahový materiál obsahujúci podlahové prvky (1) v tvare dosky hlavne štvorcového alebo obdĺžnikového tvaru. Podlahové prvky (1) sú vybavené okrajmi (2), nižšou stranou (5) a vyššou dekoratívnou vrstvou (3). Podlahové prvky (1) sú plánované, aby sa spojili prostredníctvom spojovacích členov (10). Podlahové prvky (1) sú vybavené mužskými spojovacími členmi (10^I) na prvom okraji (2^I), zatiaľ čo druhý okraj (2^{II}) podlahového prvku (1) je vybavený ženským spojovacím členom (10^{II}). Mužský spojovací člen (10^I) je vybavený vodiacou lištou (11) a nižšou stranou (5) drážky (12), zatiaľ čo ženský spojovací člen (10^{II}) je vybavený drážkou (13) a bočnicou (14), bočnicou (14) je vybavená previsom (15). Podlahové prvky (1) sú vybavené mužským

vertikálnym montážnym spojovacím členom (10^{III}) na treťom okraji (2^{III}), zatiaľ čo štvrtý protiľahlý okraj (2^{IV}) je vybavený ženským vertikálnym montážnym spojovacím členom (2^{IV}). Podlahové prvky (1) sú alternatívne vybavené mužským vertikálnym montážnym spojovacím členom (10^{III}) na treťom okraji (2^{III}), zatiaľ čo štvrtý, protiľahlý, okraj (2^{IV}) je tiež vybavený mužským vertikálnym montážnym spojovacím členom (2^{III}). Susedné mužské vertikálne montážne spojovacie členy (2^{III}) sú spojené prostredníctvom oddeleného vertikálneho montážneho spojovacieho profilu (30). Dva susedné okraje (2) podlahového prvku (1) môžu byť takto, v tom istom čase a pri tom istom otáčavom pohybe, spojené s podlahovým prvkom (1) susediacim s prvým okrajom (2^I) a podlahovým prvkom susediacim s tretím alebo štvrtým okrajom (2^{III} a 2^{IV} respektíve).

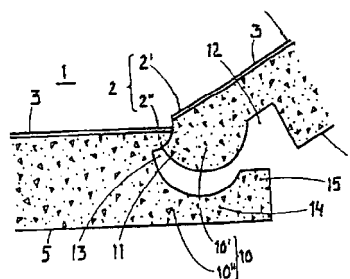

7 (51) E05B 49/00

(21) 1447-2002

(22) 09.03.2001

(31) 0000795-5

(32) 10.03.2000

(33) SE

(71) ASSA ABLOY AB, Stockholm, SE;

(72) Lidén Inge, Eskilstuna, SE; Norberg Rolf, Täby, SE; Magnusson Björn, Tumba, SE; Sivonen Hannu, Marjovaara, FI; Brennecke Gudrun, Berlin, DE; Chanel Christophe, Berlin, DE; Krühhn Jürgen, Berlin, DE; Kikebusch Bernd, Berlin, DE; Lefebvre Arnaud, Troyes, FR;

(74) Majlingová Marta, Ing., Bratislava, SK;

(86) PCT/SE01/00501

(87) WO01/66888

(54) Spôsob autorizácie kľúčového alebo zámkového zariadenia, kľúčové a zámkové zariadenie a kľúčový a zámkový systém

(57) Spôsob autorizácie kľúčového alebo zámkového zariadenia zahŕňa nasledujúce kroky: vytvorí sa prvé zariadenie (UD1) užívateľa a prvé systémové zariadenie (SD1), použitie na prvej úrovni uzamykacieho systému, ako je výrobca. Prvý kódovací kľúč (kľúč1) sa zapamätá v prvom zariadení užívateľa a v prvom systémovom zariadení. Keď sa má zariadenie užívateľa dopraviť na druhú úroveň uzamykacieho systému, ako je zámočník, uskutoční sa overovací proces medzi prvým zariadením užívateľa a prvým systémovým zariadením s použitím prvého kódovacieho kľúča, ktorý je tam zapamätaný. V prípade, že overovací proces bol úspešný, uskutoční sa softvérová operácia prvým systémovým zariadením, pri ktorej sa prvý kódovací kľúč, zapamätaný v prvom zariadení užívateľa, nahradí druhým kódovacím kľúčom (kľúč2). Tento druhý kódovací kľúč sa

zapamätá v druhých systémových a užívateľových zariadeniach (SD2, UD2, UD3), použitých na druhej úrovni uzamykacieho systému, čím sa prvé zariadenie užívateľa stane prevádzkyschopným s druhými systémovými a užívateľovými zariadeniami. To zabráni neautorizovanému použitiu kľúčov a zámok.

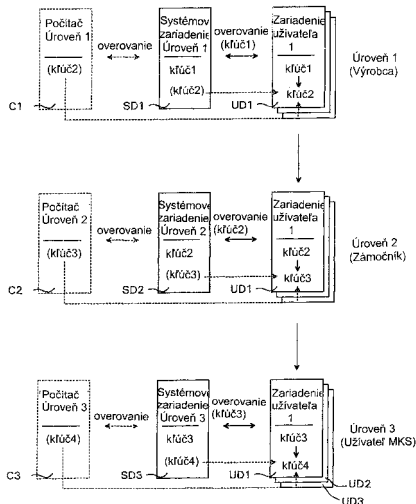

7 (51) E05D 15/06, E05F 3/22, E05D 15/12

(21) 1101-2001

(22) 01.12.2000

(31) 199 59 825.8

(32) 10.12.1999

(33) DE

(71) DORMA GMBH & CO.KG, Ennepetal, DE;

(72) Janutta Reinhard, Verl, DE; Blöbaum Ernst Udo, Leopoldshöhe, DE;

(74) Bušová Eva, JUDr., Bratislava, SK;

(86) PCT/EP00/12068

(87) WO01/42604

(54) Posuvná stena s bočne posuvnými stenovými elementmi

(57) Posuvná stena je vytvorená s bočne posuvnými stenovými elementmi (12/1-12/n), vedenými prostredníctvom otočných kolies v nosnom profile (14), z ktorých je najmenej jeden stenový element (12/2) vytvorený ako dverový element, uvádzaný do činnosti zatváračom dvier (30). Zatvárač dvier (pohon 30) je umiestnený miestne pevne na posuvných elementoch (12/1 až 12/n), medzi zatváračom dvier (pohon 30) a stenovým elementom (12/2) sa nachádzajúci prostriedok ovládania je vytvorený ako pri posúvaní stenových elementov samočinne účinne, prípadne neúčinne jestvujúcej tyče (32, 33, 37), a že je upravený zatvárací článok (kolíska 29), ktorého prostredníctvom je ako dverový element slúžiaci stenový element (12/2) pri posúvaní držaný v polohe pokoja a pri prevedení do účinnej polohy je zatváračom dvier (pohonom 30) uvoľnený.

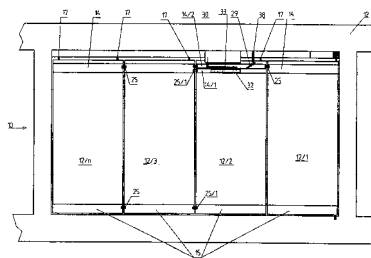

7 (51) E05D 15/58

(21) 1321-2002

(22) 20.03.2001

(31) 100 14 285.0, 100 51 965.2, 100 52 598.9, 100 54 849.0, 100 63 832.5

(32) 22.03.2000, 20.10.2000, 24.10.2000, 04.11.2000, 21.12.2000

(33) DE, DE, DE, DE, DE

(71) SCHÜCO International KG, Bielefeld, DE;

(72) Schlüter Heinrich, Leer, DE;

(74) Bezák Marián, Ing., Bratislava, SK;

(86) PCT/EP01/03147

(87) WO01/71140

(54) Kovanie na okno alebo dvere a okno alebo dvere s týmto kovaním

(57) Kovanie na okná alebo dvere s krídlom (1) relatívne pohyblivým proti rámu (2), pričom pomocou tohto kovania je krídlo (1) rovnobežne vysúvateľné a z rovnobežne vysunutej polohy je krídlo otočné do polohy otvorenia okolo osi otáčania (90). Na vysúvanie krídla (1) do rovnobežne vysunutej polohy je v polodrážke medzi rámom a krídlom umiestnené najmenej jedno krivkové vedenie (12), ktorým je pohybovateľný vodiaci kolík (7). Podľa vynálezu je na strane osi otáčania krídla (1) medzi rámom (2) a krídlom (1) umiestnená časť (9, 27) kovania, ktorá je svojím prvým dielom upevnená na krídle (1) a svojím druhým dielom je upevnená na ráme, pričom prvý i druhý diel časti kovania spolu spolupôsobia na umožnenie otváracieho otáčania krídla (1). Prvý a druhý diel časti kovania tak tvoria klbový záves, ležiaci v oblasti medzi rámom (2) a krídlom (1) tak, že žiadna časť kovania nevyčnieva z krídla (1) do vnútorného priestoru, keď je krídlo zatvorené. To by malo inak negatívny účinok na vzhľad a vedenie tepla.

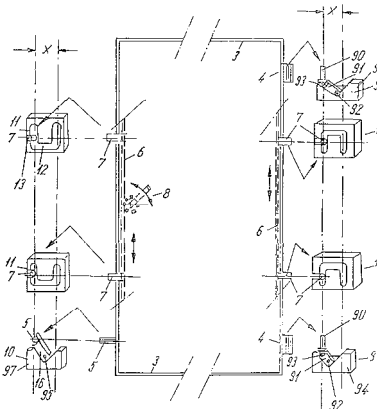

7 (51) E05F 5/12

(21) 1279-2002

(22) 13.02.2002

(31) 101 07 461.1

(32) 14.02.2001

(33) DE

(71) DORMA GmbH + Co. KG, Ennepetal, DE;

(72) Finke Andreas, Gevelsberg, DE;

(74) Bušová Eva, JUDr., Bratislava, SK;

(86) PCT/EP02/01517

(54) Uzavierateľný vlečný regulátor

(57) Uzavierateľný vlečný regulátor je určený na samozatváracie dvere vybavené pevným krídlom a pohyblivým krídlom, pričom pohyblivé krídlo je zaistiteľné uzavieracím mechanizmom uvoľniteľným pevným krídlom. Na vytvorenie mechanického uzavierateľného vlečného regulátora, ktorý by zabezpečoval spoľahlivý sled uzavierania dverí a pritom mal opticky požadovaný tvar s pokiaľ možno málo vonku upravenými konštrukčnými súčasťami, ktoré by neprečnievali cez rovinu dverí, sa predpokladá, že pevné krídlo je vybavené vačkovým kotúčom (5), tento vačkový kotúč (5) je prostredníctvom ovládacieho elementu (7) vo funkčnom spojení s brzdou (9) pôsobiaceou na pohyblivé krídlo a že je upravené zaistenie proti preťaženiu.

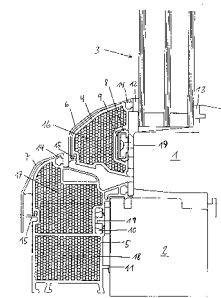
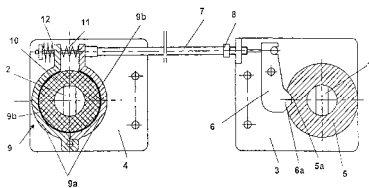

7 (51) E06B 3/54, E04F 13/08

(21) 19-2003

(22) 05.07.2001

(31) 100 32 383.9, 100 54 816.4

(32) 06.07.2000, 04.11.2000

(33) DE, DE

(71) SAINT-GOBAIN GLASS FRANCE S. A., Courbevoie, FR;

(72) Knaack Ulrich, Düsseldorf, DE; Blöbaum Udo, Leopoldshöhe, DE; Schulte Dirk, Bad Driburg, DE; Hermens Ulrich, Aachen, DE;

(74) Hörmann Tomáš, Ing., Bratislava, SK;

(86) PCT/FR01/02166

(87) WO02/02899

(54) Upevňovacie zariadenie na vrstvený stenový diel

(57) Upevňovacie zariadenie na vrstvený stenový diel, ktoré sa k nosnej konštrukcii budovy pripieňuje bez pomocného rámu a ktoré je vytvorené napríklad z kovu. Konkrétne sa navrhované riešenie týka upevňovacieho zariadenia na stenový diel pozostávajúci z vrstveného panelu vytvoreného z niekoľkých tabúľ (1, 2), pričom je tabuľa (1) na stenovej strane vybavená priechodnými otvormi (4), napríklad výtiami, v ktorých sú vybavené upevňovacie prvky (7, 16, 20, 23, 27), ktoré pôsobia tlakom na zadný povrch tabule (1) na strane budovy, orientovaný smerom do vrstveného panelu.

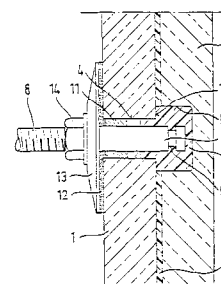

7 (51) E06B 3/30

(21) 1788-2002

(22) 17.12.2002

(31) GM 9/2002

(32) 10.01.2002

(33) AT

(71) Fosoder Hubert, Wolfsegg, AT;

(72) Fosoder Hubert, Wolfsegg, AT;

(74) Beleščák Ladislav, Ing., Piešťany, SK;

(54) Vonkajšie obloženie s integrovanou tepelnou izoláciou na okná a dvere z dreva obložené odolne proti poveternostným vplyvom

(57) Vonkajšie obloženie s integrovanou tepelnou izoláciou na okná a dvere prednostne z dreva, obložené odolne proti poveternostným vplyvom sa vyznačuje tým, že vonkajšie obloženie (4, 5) má jednu alebo viaceré uzatvorené dutiny (16, 17, 18), ktoré sú vyplnené izolačným materiálom zaplnajúcim priestor a na vonkajšej ploche okna alebo dverí sú montované s vopred určeným odstupom na vetranie, a že na strane obrátenej k oknu alebo k dverám má kanál s montážnymi držiakmi.

Trieda F

7 (51) F04B 39/00

(21) 12-2003

(22) 02.07.2001

(31) PI 0003292-1

(32) 17.07.2000

(33) BR

(71) EMPRESA BRASILEIRA DE COMPRESORES S.A.-EMBRACO, Joinville, SC, BR;

(72) Possamai Fabrício Caldeira, Joinville, SC, BR; Lilie Dietmar Erich Bernhard, Joinville, SC, BR;

- (74) PATENTSERVIS BRATISLAVA, a. s., Bratislava, SK;
 (86) PCT/BR01/00084
 (87) WO02/06672
(54) Zostavenie nasávacieho a vypúšťacieho ventilu malého hermetického kompresora
 (57) Zostavenie nasávacieho a vypúšťacieho ventilu malého hermetického kompresora typu, obsahujúceho kompresný valec (1), ktorý má na jednej koncovej časti pripevnený ventilový blok (10) a ktorý má nasávacie potrubie (5) príslušné ku ventilovému bloku (10) a v podstate kolmé na os valca, ventilový blok (10) je zabezpečený vypúšťacím otvorom (11), ktorý je umiestnený v podstate v strede vzhľadom na osové predĺženie (20) vnútorného obrysu kompresného valca (1), a nasávacím otvorom (12), ktorý je na vnútornej strane daného osového predĺženia (20) obrysu kompresného valca (1) a tvorí prinajmenšom pripojenie nasávacieho priechodu (P) s jedným koncom otvoreným smerom dovnútra kompresného valca (1) a opačným koncom otvoreným a spojeným s nasávacím potrubím (5) prostredníctvom prechodovej časti (T), ktorá je vytvorená s cieľom minimalizovania strát objemu.

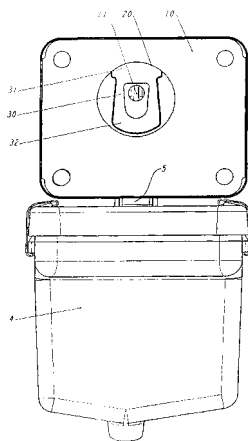
**7 (51) F16B 13/12**

- (21) 1280-2002
 (22) 19.01.2001
 (31) 100 11 565.9
 (32) 09.03.2000
 (33) DE
 (71) fischerwerke Artur Fischer GmbH & Co. KG, Waldachtal, DE;
 (72) Fischer Rainer, Waldachtal, DE; Haug Willi, Freudenstadt-Musbach, DE;
 (74) Hörmann Tomáš, Ing., Bratislava, SK;
 (86) PCT/EP01/00597
 (87) WO01/66962
(54) Rozpínacia kotva
 (57) Rozpínacia kotva (10) obsahuje rozpínaciu skrutku (14), ktorá je vložená v kotvovom puzdre (12), ďalej je vytvorený skrutkovitý závit (30) pílavo a zadná časť (16) kotvového puzdra (12) axiálne pretiahnuto. Pri axiálnom namáhaní rozpínacej kotvy (10) sa pohybuje rozpínacia skrutka (14) axiálne v kotvovom puzdre (12) a skrutkovitý závit (30) rozpína kotvové puzdro (12). Čím sa rozpínacia kotva (10) dodatočne rozoprie pri rozšírení vývrtu. Ďalšou výhodou je montáž

rozpínacej kotvy (10) zarúbaním bez skrutkovania rozpínacej skrutky (14), pričom sa priemer jadra skrutkovitého závit (30) zväčšuje spredu dozadu, aby sa zvýšila priečna zaťažiteľnosť rozpínacej skrutky (14).

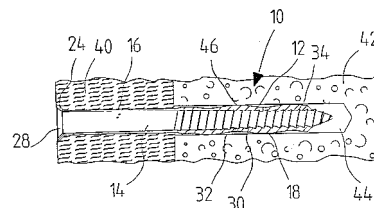
**7 (51) F16D 69/02, 65/12, C04B 35/573, 35/80**

- (21) 372-2003
 (22) 19.09.2001
 (31) 100 49 748.9, 101 39 288.5
 (32) 29.09.2000, 09.08.2001
 (33) DE, DE
 (71) MENZOLIT FIBRON GMBH, Bretten, DE;
 (72) Ehnert Gerd, Forst, DE;
 (74) Bušová Eva, JUDr., Bratislava, SK;
 (86) PCT/EP01/10800
 (87) WO02/27208
(54) Spôsob výroby keramických brzdových doštičiek
 (57) Pri opísanom spôsobe výroby sa vyrobí BMC- zmes (2) s matricou z fenolovej živice a s výstužnými vláknami z uhlíka, pričom dĺžka uhlíkových vlákien je v rozsahu od 6 mm do 50 mm, ďalej sa vyrobí polotovar keramických brzdových doštičiek z BMC- zmesi (2) vstrekovacím lisovaním alebo vstrekovacím razením, uskutoční sa pyrolýza polotovaru na výrobu pórovitého tvarového telesa a potom sa uskutoční infiltrácia taveniny pórovitého tvarového telesa, výhodne taveniny kremíka, na výrobu tvarového telesa s vláknami viazanými v reakcii.

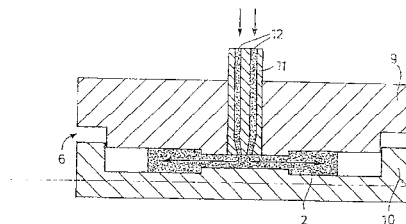
**7 (51) F16J 15/447**

- (21) 1248-2002
 (22) 26.02.2001
 (31) 100 11 063.0
 (32) 07.03.2000
 (33) DE
 (71) Bombardier Transportation GmbH, Berlin, DE;
 (72) Skumawitz Erwin, Schönheide, DE; Hallmann Dieter, Berlin, DE;
 (74) Bušová Eva, JUDr., Bratislava, SK;
 (86) PCT/EP01/02152
 (87) WO01/66983
(54) Labyrintové tesnenie medzi dvoma otočnými konštrukčnými súčastami
 (57) Aby sa pri labyrintovom tesnení zmenšilo alebo zabránilo presakujúcemu prúdeniu v prevádzke cez tesniacu krúžkovú štrbinu (12), je táto tesnia-

ca krúžková štrbina (12) vytvorená v tvare kužeľa so zväčšujúcim sa priemerom proti smeru presakujúceho prúdenia.

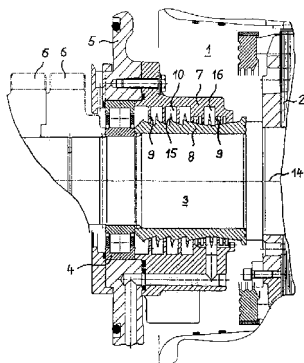

7 (51) F23J 13/08, F23L 17/04

- (21) 283-2003
- (22) 24.01.2002
- (31) 101 13 568.8
- (32) 20.03.2001
- (33) DE
- (71) Schiedel GmbH & Co., München, DE;
- (72) Rawe Rudolf, Datteln, DE; Lennartz Christian, Neu-Isenburg, DE; Jaspers Andreas, Gelsenkirchen, DE;
- (74) Majlingová Marta, Ing., Bratislava, SK;
- (86) PCT/EP02/00721
- (87) WO02/075215

(54) Komínová hlava

(57) Komínová hlava (210, 310, 410) s koncovou doskou (12), v ktorej sú vedľa seba usporiadané nahor otvorené vyústenia šachty (14) na odpadové plyny a LS-šachty (16) a medzi nimi nahor otvorené vyústenie šachty (18) na čerstvý vzduch, pričom nad vyústením šachty (14) na odpadové plyny je vytvorené hrdlo (20) na odvádzanie odpadových plynov a nad vyústením LAS-šachty (16) je vytvorené LAS-odvádzajúce hrdlo (22), ktoré vykazuje v blízkosti krycej dosky (12) prínajmenšom jeden nasávací otvor (24) na privádzaný vzduch, pričom nad vyústením šachty (18) na čerstvý vzduch je usporiadané vodiace zariadenie (234, 334, 434), a toto vodiace zariadenie (234, 334, 434) vykazuje tvar s odľučnou hranou (36), ktorý odráža odpadové plyny, vystupujúce z hrdla (20) na odvádzanie odpadových plynov, nahor a ktoré vedie odpadové plyny, vystupujúce z hrdla (20) na odvádzanie odpadových plynov, cez vyústenie šachty (18) na čerstvý vzduch a cez nasávací otvor (24) LAS-odvádzajúceho hrdla (22).

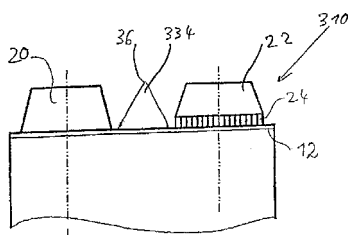

7 (51) F24J 3/08

- (21) 476-2003
- (22) 17.10.2001
- (31) 2058/00
- (32) 20.10.2000
- (33) CH
- (71) HITA AG, Walchwil, CH;
- (72) Hildebrand Hans, Walchwil, CH;
- (74) Majlingová Marta, Ing., Bratislava, SK;
- (86) PCT/CH01/00621
- (87) WO02/33332

(54) Spôsob výmeny zemskej energie medzi zemským telesom a výmenníkom energie a systém na jeho vykonávanie

(57) Systém na vykonávanie spôsobu výmeny energie obsahuje výmenník (2,2a) energie, ktorý je spojený cez vedenie (10) dopredného prúdu a vedenie (14) spätného prúdu na obehovú vodu s výmenníkom (18) zemskej energie, ktorý má najmenej jedno tepelne izolované potrubie (20, 20a, 20b) dopredného prúdu vo vrte (22), pričom potrubie (20, 20a, 20b) dopredného prúdu je obklopené vo vrte (22) rozdeľovacím potrubím (24), ktoré má s ním radiálne smerom von susediacu oblasť (28) spätného prúdu na obehovú vodu, ktorá obsahuje najmenej jedno potrubie (30) spätného prúdu, spojené s vedením (14) spätného prúdu, a prínajmenšom v spodnej oblasti pórovitú náplň (38), a ktoré je spojené so spodným vtokovým otvorom (46, 46a) potrubia (20, 20a, 20b) dopredného prúdu prínajmenšom na spodku vrty (22) cez jeden alebo viaceré priechodné otvory (44, 44a) v rozdeľovacom potrubí (24). Pripojiteľné zariadenie (50) tlakového média a výhodne výpustný ventil (56) na vypustenie obehovej vody z potrubia (20) dopredného prúdu a spustenie výroby a transportu pary zo zemského telesa je umiestnené na vedení (10) dopredného prúdu medzi uzatváracím ventilom (12) a výmenníkom (18) energie.

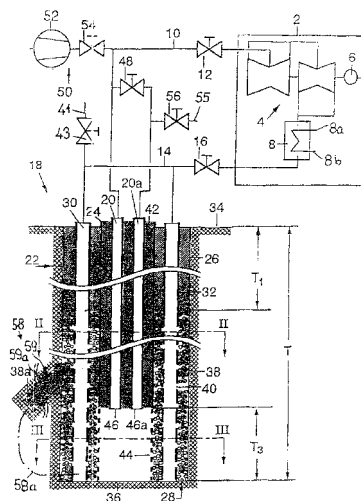

7 (51) F28D 21/00

- (21) 224-2002
- (22) 13.02.2002
- (71) Špes Milan, Ing., Košice, SK;
- (72) Špes Milan, Ing., Košice, SK;

- (54) **Zariadenie na získavanie tepelnej energie bezkompresorovou termotransformáciou**
- (57) Zariadenie obsahuje vákuový izolovaný plochý kolektor (1), v ktorom je uložený potrubný úsek (4) izolovaný do absorbéra (3) na pripojenie expanzného prvku (6), pričom za potrubným úsekom (4) je meandrový absorbér (3), ktorý svojím dolným koncom ústi do homogenizačného úseku (14), ktorý je uzavretý spätným plynovým ventilom (16), pričom izolovaným potrubím (22) a vratným potrubím (15) je ohraničený úsek kondenzátora (23) s tepelným budičom (8) na vyvolanie kondenzácie a uvoľnenie latentného tepla.

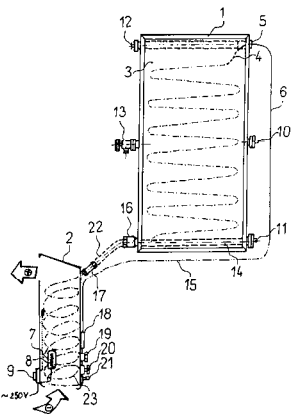

Trieda G

- 7 (51) **G01N 33/574**
 (21) **1376-2001**
 (22) 29.03.1999
 (31) PV 555-99
 (32) 19.02.1999
 (33) CZ
 (71) Špetík Radomír, Ing., Ostrava-Dubina, CZ;
 (72) Špetík Radomír, Ing., Ostrava-Dubina, CZ;
 (74) Rzymanová Kamila Ing., Poprad, SK;
 (86) PCT/CZ99/00009
 (87) WO00/49414
- (54) **Spôsob mimotelovej identifikácie a vyhubenie rakoviny**
- (57) Opísaný spôsob mimotelovej identifikácie rakoviny je založený na analytickom stanovení obsahu sodíkových, draslíkových a vápnikových iónov v krvi diagnostikovanej osoby, vzájomný pomer ktorých určuje súčasne hladinu týchto iónov vo vnútrobunkovom priestore a následne z obsahu iónov sodíka (Na+) a draslíka (K+) sa vypočíta stresová konštanta (Cs), potom sa stanoví konštanta karcinogenity (Cs) ako pomer stresovej konštanty (Cs) a analyticky stanoveného obsahu iónov vápnika (Ca+) v krvi. Vyhubenie zabezpečuje látková zmes ako stimulant imunitného systému a vyrovnávania bunkového potenciálu generálneho neurotransmitéra – krvi v ľudskom organizme obsahujúca vitamínový komplex, prvky a zlúčeniny na posilnenie imunitného systému, navyše ďalšie prvky stanovené krvným rozborom a definované množstvom diazepamu.

- 7 (51) **G01N 33/576, C07K 7/08, 14/18, C12N 15/10**
 (21) **536-2003**
 (22) 03.11.2000
 (71) KENTON S. R. L., Pomezia, IT;
 (72) Felici Franco, Rome, IT; Gargano Nicola, Rome, IT; Minenkova Olga, Montecompatri, IT; Monaci Paolo, Rome, IT;
 (74) PATENTSERVIS BRATISLAVA, a. s., Bratislava, SK;
 (86) PCT/IT00/00442
 (87) WO02/37115
- (54) **Spôsob stanovenia antigénu**
- (57) Spôsob na prípravu diagnózy antigénu založený na identifikácii väzobnej špecificity anti-antigénových molekúl protilátky v sére metódou detekcie protilátky napodobňujúcim antigénom (ADAM). Spôsob je založený na skrýngu fágových knižníc použitím sér pacientov infikovaných antigénom a neinfikovaných jedincov, identifikácii peptidových väzobných protilátok (ligandov) špecifických pre uvedený antigén. Zlepšený spôsob je dosiahnutý in vitro maturačnou stratégiou; naviazanie ligandov na spoločné jadro ako MAP. Spôsob sa týka predovšetkým HCV.

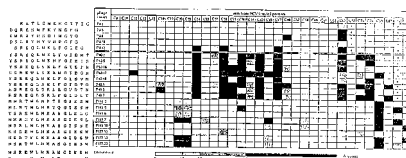

- 7 (51) **G01N 33/68**
 (21) **537-2003**
 (22) 03.10.2001
 (31) 00890296.7
 (32) 03.10.2000
 (33) EP
 (71) VBC-GENOMICS BIOSCIENCE RESEARCH GMBH, Viena, AT;
 (72) Hiller Reinhard, Vienna, AT; Harwanegg Christian, Vienna, AT; Müller Manfred W., Klosterneuburg, AT;
 (74) Hörmann Tomáš, Ing., Bratislava, SK;
 (86) PCT/EP01/11429
 (87) WO02/29415
- (54) **Spôsob detekcie imunoglobulínov založený na alergénovom čípe**
- (57) Predkladaný vynález sa týka spôsobu detekcie imunoglobulínu, ktorý sa viaže na alergén vo vzorke, pričom spôsob spočíva v tom, že jeden alebo viacej alergénov je imobilizovaných na (mikro)maticovom čípe, vzorka sa inkubuje s alergénmi imobilizovanými na čípe tak, že imunoglobulíny špecifické pre alergény sa naviažu na špecifické alergény a potom sa detegujú imunoglobulíny naviazané na špecifické imobilizované alergény. Vynález sa ďalej týka spôsobu in vitro diagnostiky alergií u pacientov.
- 7 (51) **G05B 13/02, 23/02**
 (21) **1534-2002**
 (22) 20.04.2001
 (31) 60/200 092
 (32) 27.04.2000
 (33) US

- (71) BP CORPORATION NORTH AMERICA INC., Chicago, IL, US;
- (72) McGinn Dennis L., Friendswood, TX, US; Stephens William D., Batavia, IL, US; Gray Andy J., Friendswood, TX, US; Janssen Betzy, St. Charles, IL, US; Stover Gomer E., Alvin, TX, US; Waltz James A., League City, TX, US; Vaidyanathan Ramaswamy, Aurora, IL, US; Van Hare David R., Kansas City, MO, US; Marcec Jerome J., Geneva, IL, US;
- (74) Bezák Marián, Ing., Bratislava, SK;
- (86) PCT/US01/12940
- (87) WO01/82008
- (54) **Spôsob regulácie chemického výrobného procesu**
- (57) Je opísaný spôsob monitorovania a zlepšenia funkcie chemického výrobného procesu monitorovaním prechodných javov spojených s činnosťou zariadenia po smere spracovania.

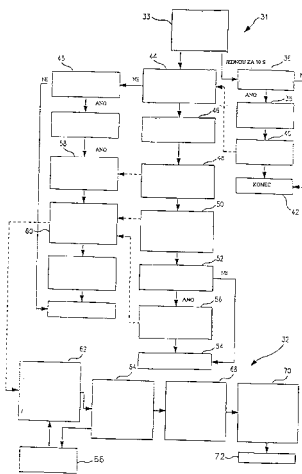

- 7 (51) **G07F 7/10, H04M 1/215**
- (21) **478-2003**
- (22) 18.10.2000
- (71) ULTRA PROIZVODNJA ELEKTRONSKIH NAPRAV D. O. O., Zagorje, SI;
- (72) Pavlic Bogdan, Zagorje, SI; Polutnik Aleksander, Zagorje, SI;
- (74) Majlingová Marta, Ing., Bratislava, SK;
- (86) PCT/IB00/01495
- (87) WO02/33669
- (54) **Zariadenie platobného terminálu, systém na výmenu dát o platbe obsahujúci toto zariadenie a spôsob overovania oprávnenia na obsluhu zariadenia platobného terminálu**
- (57) Zariadenie platobného terminálu a systém na výmenu dát o platbe, ktorý obsahuje zariadenie (10) platobného terminálu na spojenie so zariadením pokladničného systému a s mobilným telefónom (14), autorizačné centrum (1) na spojenie s mobilnou sieťou (5) na prenos hlasu a s finančným informačným systémom mobilný telefón (14) na spojenie s mobilnou sieťou (5) na prenos hlasu a so zariadením (10) platobného terminálu. Výmena dát o platbe sa uskutočňuje zo zariadenia (10) platobného terminálu cez mobilný telefón (14) a mobilnú sieť (5) na prenos hlasu do autorizačného centra (1) a naopak, z autorizačného centra (1) cez mobilnú sieť na pre-

nos hlasu a mobilný telefón do zariadenia platobného terminálu, kde sú dáta o platbe prenesené medzi zariadením platobného terminálu (10) a mobilným telefónom (14) pomocou zvukového signálu.

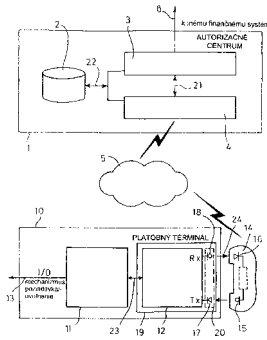

Trieda H

- 7 (51) **H01R 13/453**
- (21) **596-2003**
- (22) 20.11.2001
- (31) GM 852/2000
- (32) 20.11.2000
- (33) AT
- (71) PC ELECTRIC GES. M. B. H., St. Martin i. l., AT;
- (72) Ehrlich Robert, Wels, AT; Irigler Thomas, Schärding, AT;
- (74) Hörmann Tomáš, Ing., Bratislava, SK;
- (86) PCT/AT01/00367
- (87) WO 02/41455
- (54) **Bezpečnostný prvok pre elektrické zásuvky**
- (57) Bezpečnostný prvok (1) na uzatváranie kontaktných otvorov prednej časti (9) sieťovej zásuvky, cez ktorej kontaktné otvory (8) sa môžu pripojiť kontaktné kolíky zástrčky s elektrickými prípojnými vedeniami, prípadne vhodnými kontaktnými prvkami s týmito spojenými a nachádzajúcimi sa vnútri sieťovej zásuvky, pričom bezpečnostný prvok (1) má šikmé plochy (2a, 2b), ktoré sú usporiadané proti sebe v rovnakom odstupe ako kontaktné otvory (8) a ktoré sú privediteľné z polohy vedľa kontaktných otvorov (8) do polohy aspoň čiastočne siahajúcej cez kontaktné otvory (8). Aby bola zaručená optimálna bezpečnosť pri jednoduchej manipulácii, navrhuje sa, aby šikmé plochy (2a, 2b) bezpečnostného prvku (1) končili vo svojich koncových oblastiach, ktoré sú obrátené ku kontaktným otvorom (8) výhodne vždy v oblúkovito ohraničenom ústupku (3a, 3b), ktorý vyčnieva do kontaktných otvorov (8) v pozícii šikmých plôch (2a, 2b) aspoň čiastočne prekryvujúcej kontaktné otvory (8).

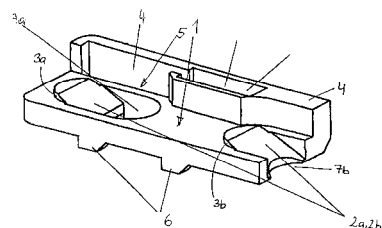

7 (51) H02J 13/00, G05B 23/02

(21) 446-2003

(22) 08.09.2001

(31) 100 50 993.2

(32) 14.10.2000

(33) DE

(71) Wobben Aloys, Aurich, DE;

(72) Wobben Aloys, Aurich, DE;

(74) ROTT, RŮŽIČKA & GUTTMANN, v. o. s., Bratislava, SK;

(86) PCT/EP01/10387

(87) WO02/33802

(54) Spôsob na indikáciu prevádzkového správaní zariadení

(57) Spôsob spracovania a znázornenia činnosti množiny zariadení, vyznačujúci sa tým, že zahŕňa nasledujúce kroky: - vopred stanovené prevádzkové údaje, zvlášť také, z ktorých vyplýva funkčnosť zariadenia, sú zaznamenané v zariadení na spracovanie údajov; - zaznamenané prevádzkové údaje sú vyhodnocované a klasifikované; - klasifikácia obsahuje sprostredkovanie informácie, či je zariadenie funkčné alebo nie, a keď nie, ktorý možný dôvod na nefunkčnosť existuje, napríklad technický výpadok, údržbárske práce alebo iné dôvody; - každému zariadeniu alebo skupine zariadení je priradený jeden symbol; - symbol klasifikuje typ zariadenia a/alebo funkčnosť príslušného zariadenia; - všetky symboly sú zostavené do prehľadu (obrázok 2, obrázok 3) a ako elektronický súbor dát uložené do pamäte a uvoľnené; - elektronický súbor dát je uvoľnený na sieťový server, ktorému je pridelená určitá adresa, prostredníctvom ktorej je navoliteľný na vyvolanie súboru dát.

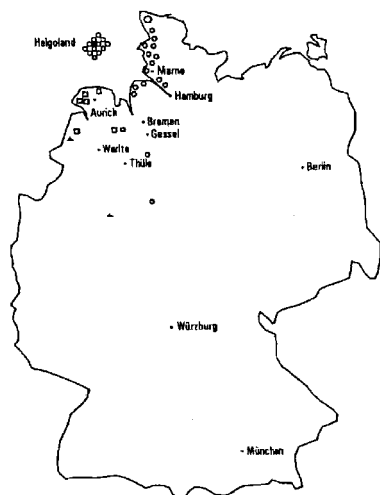

□ E-40 (Enercon)
 ○ E-66 (Enercon)
 ▲ E-30 (Enercon)
 ○ E-112 (Enercon)

— výpadok z iných dôvodov (modrá) |
 / prípravený na činnosť (všetko v poradí) (zelená)
 ⊗ výpadok kvôli technickému poškodeniu (červená)
 ~ výpadok kvôli údržbe (červená/zelená)

A: E pohotovostného výkonu: 1350 MW
 B: E dodanej elektrickej energie od 1.9.2000 - 7.9.2000 10000 MWh

A/B

7 (51) H02P 6/00

(21) 268-2003

(22) 27.08.2001

(31) PI 0004062-2

(32) 08.09.2000

(33) BR

(71) EMPRESA BRASILEIRA DE COMPRESORES S.A.-EMBRACO, Joinville, SC, BR;

(72) Schwarz Marcos Guilherme, Joinville - SC, BR; Andrich Roberto, Joinville - SC, BR;

(74) Holoubková Mária, Ing., Bratislava, SK;

(86) PCT/BR01/00107

(87) WO02/21675

(54) Spôsob ovládania elektrického motora, systém na ovládanie elektrického motora a elektrický motor

(57) Opisane sú systém na ovládanie elektrického motora, digitálny spôsob ovládania elektrického motora a elektrický motor. Systém na ovládanie elektrického motora s N fázami zahŕňa mikroovládač (10), A/D prevodník (30), priradený mikroovládaču (10), súbor volmetrov (DN), priradených A/D prevodníku (30), súboru spínačov (SW2N), pripojených k elektrickému napätiu (VBARR) a priradených mikroovládaču (10), pričom mikroovládač (10) selektívne napája pomocou najmenej dvoch spínačov (SW2N) dve fázy (FN) motora (20) napätím (VBARR) v priebehu časového intervalu (TPOS), pohyb motora indukuje elektrické napätie (EN), súbor meračov (DN) meria signály elektrických napätí (fN) a porovnáva napätia navzájom, aby sa určil časový interval (TPOS). Opisuje sa tiež výpočet parametra, nazývaného H(r), používaného na nastavenie okamihov komutácie podľa konštrukčného typu motora. Tento parameter závisí od rýchlosti otáčania motora. Tiež sa predpokladá použitie digitálnej metódy filtrovania, aby sa eliminovali účinky modulácie na spôsob ovládania. Filtrovanie sa vyznačuje použitím aritmetickej strednej hodnoty posledných k vzoriek každého priemerného elektrického napätia (fN), pričom tieto vzorky sa synchronizujú s periódou modulácie.

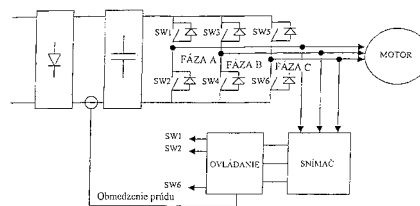

(51)	(21)	(51)	(21)	(51)	(21)
A01C 7/04	239-2003	B21C 37/28	1801-2002	C07F 9/38	391-2003
A01K 15/02	1746-2002	B22D 18/04	23-2003	C07H 5/04	648-2003
A01K 23/00	420-2003	B22D 18/04	25-2003	C07J 1/00	519-2003
A01L 5/00	8-2003	B22D 18/04	22-2003	C07K 7/00	1433-2002
A01N 25/02	665-2003	B22D 41/08	514-2003	C07K 14/16	401-2003
A01N 25/34	472-2003	B22D 41/56	1478-2002	C07K 14/16	402-2003
A01N 33/00	351-2003	B23Q 3/18	206-2002	C07K 19/00	184-2002
A01N 43/824	1626-2002	B25B 23/10	267-2002	C08F 2/38	311-2003
A23D 7/00	772-2003	B27N 3/28	491-2003	C08G 69/28	419-2003
A23D 7/00	787-2003	B28C 5/40	441-2003	C08J 3/14	1694-2002
A23K 1/16	113-2003	B29C 47/10	557-2003	C09D 7/12	513-2003
A23K 1/16	1484-97	B44D 3/16	9-2003	C09J 161/28	1341-2002
A45D 40/04	617-2003	B65D 51/16	266-2003	C10C 3/00	44-2003
A61F 2/06	1693-2002	C01B 3/08	250-2002	C10G 69/00	997-2002
A61F 13/20	422-2003	C01B 33/113	284-2002	C12N 15/12	1504-2002
A61K 7/00	744-2003	C04B 28/02	1138-2002	C12N 15/57	423-2002
A61K 7/075	103-2002	C07C 51/41	480-2003	C12P 21/02	740-2003
A61K 7/48	743-2003	C07C 67/03	774-2002	C12Q 1/68	695-2003
A61K 7/48	449-2003	C07C 215/28	339-2003	C21B 7/00	274-2003
A61K 9/20	405-2003	C07C 217/74	340-2003	C21D 8/12	153-2003
A61K 31/00	404-2003	C07C 233/00	118-2003	C23C 22/00	282-2003
A61K 31/00	595-2003	C07C 253/10	442-2003	C25D 11/04	1820-2002
A61K 31/00	649-2002	C07C 253/30	353-2003	E01B 9/48	1732-2002
A61K 31/00	6-2003	C07C 311/29	354-2003	E03F 9/00	607-2002
A61K 31/00	644-2003	C07D 207/26	855-2002	E04F 15/04	1557-2002
A61K 31/165	440-2003	C07D 209/00	1392-2002	E04F 15/04	1720-2002
A61K 31/195	454-2002	C07D 209/16	242-2003	E05B 49/00	1447-2002
A61K 31/343	284-2003	C07D 211/58	1793-2002	E05D 15/06	1101-2001
A61K 31/35	329-2003	C07D 211/70	234-2003	E05D 15/58	1321-2002
A61K 31/395	403-2003	C07D 263/58	309-2003	E05F 5/12	1279-2002
A61K 31/473	1577-2002	C07D 271/06	810-2002	E06B 3/30	1788-2002
A61K 31/52	1165-2002	C07D 281/10	605-2002	E06B 3/54	19-2003
A61K 31/535	362-2003	C07D 307/84	212-2003	F04B 39/00	12-2003
A61K 31/64	645-2003	C07D 317/28	89-2003	F16B 13/12	1280-2002
A61K 31/66	456-2003	C07D 317/28	90-2003	F16D 69/02	372-2003
A61K 35/02	1109-2002	C07D 401/14	363-2003	F16J 15/447	1248-2002
A61K 45/00	1832-2002	C07D 403/04	241-2003	F23J 13/08	283-2003
A61K 45/06	122-2003	C07D 405/14	294-2003	F24J 3/08	476-2003
A61K 45/06	310-2003	C07D 417/12	1839-2002	F28D 21/00	224-2002
A61K 45/06	54-2003	C07D 417/14	246-2003	G01N 33/574	1376-2001
A61K 47/00	291-2003	C07D 471/04	432-2003	G01N 33/576	536-2003
A61K 49/04	155-2003	C07D 471/04	715-2003	G01N 33/68	537-2003
A61L 2/00	240-2003	C07D 471/14	507-2003	G05B 13/02	1534-2002
A61M 5/31	343-2003	C07D 487/04	658-2003	G07F 7/10	478-2003
A61M 5/50	302-2002	C07D 487/04	379-2002	H01R 13/453	596-2003
B01D 11/04	89-2002	C07D 487/04	381-2002	H02J 13/00	446-2003
B01J 2/20	1625-2002	C07D 491/00	134-2003	H02P 6/00	268-2003
B01J 31/18	17-2003	C07D 491/14	289-2003		

FG4A

Udelené patenty

(11)	(51)	(11)	(51)	(11)	(51)	(11)	(51)
283519	C04B 38/08	283535	C07H 17/08	283551	A01N 43/80	283567	C02F 3/04
283520	B22D 11/06	283536	C07D 471/04	283552	C07H 3/04	283568	A61K 9/48
283521	D06M 13/41	283537	C07D 307/83	283553	C07D 211/34	283569	A61K 9/16
283522	C02F 3/02	283538	B27B 1/00	283554	A61K 9/16	283570	F16K 47/04
283523	D01F 2/00	283539	H02K 15/03	283555	C07D 211/44	283571	A61K 31/445
283524	C07D 501/59	283540	C07D 471/20	283556	C07K 5/06	283572	A61K 9/10
283525	C07D 501/04	283541	C07K 7/06	283557	B29D 30/08	283573	C21C 1/08
283526	F27D 11/10	283542	C07D 233/54	283558	C07D 261/08	283574	A01N 57/20
283527	C07D 307/81	283543	A23L 1/08	283559	E04G 21/02	283575	C07J 41/00
283528	F16L 3/24	283544	A61K 9/54	283560	C07C 251/16	283576	A61K 49/00
283529	H04B 7/155	283545	C01F 11/18	283561	C04B 28/02	283577	B09C 1/06
283530	B25H 3/00	283546	C07J 53/00	283562	C07D 471/04	283578	H01F 1/11
283531	F16L 33/02	283547	B65D 71/14	283563	C07D 491/14	283579	A61K 39/12
283532	D01F 6/60	283548	H04M 1/02	283564	C09B 67/20	283580	C07D 491/04
283533	C07D 401/14	283549	C02F 11/14	283565	A61K 39/295	283581	E04D 3/16
283534	C07D 401/12	283550	C07D 477/14	283566	A23C 19/09		

**7 (51) A01N 43/80, 37/42 // (A01N 43/80, 43:76, 25:32)
(A01N 37/42, 25:32)**

(11) 283551

(21) 909-97

(22) 05.01.1996

(24) 11.09.2003

(31) 08/370 070

(32) 09.01.1995

(33) US

(40) 05.08.1998

(73) ZENECA LIMITED, London, GB;

(72) Shribbs John Martin, Petaluma, CA, US; Lee David Louis, Pleasant Hill, CA, US;

(74) Bušová Eva, JUDr., Bratislava, SK;

(86) PCT/GB96/00014

(87) WO96/21357

(54) Herbicídny prostriedok a jeho použitie

7 (51) A01N 57/20

(11) 283574

(21) 1298-98

(22) 21.03.1997

(24) 11.09.2003

(31) 96870036.9, 96870094.8

(32) 29.03.1996, 16.07.1996

(33) EP, EP

(40) 11.02.1999

(73) Monsanto Europe S.A., Brussels, BE;

(72) Brants Ivo, Nieuwerkerken, BE; Grahah William, Kortenbergh, BE;

(74) Guniš Jaroslav, Mgr., Bratislava, SK;

(86) PCT/EP97/01443

(87) WO97/36488

(54) Použitie N-(fosfonometyl)glycínu a jeho derivátov

7 (51) A23C 19/09, 19/16, A23P 1/08, A23L 1/176

(11) 283566

(21) 1597-98

(22) 20.11.1998

(24) 11.09.2003

(40) 12.06.2000

(73) Šubák Ján, Ing., Michalovce, SK; Petranin Gabriel, Michalovce, SK;

(72) Šubák Ján, Ing., Michalovce, SK; Petranin Gabriel, Michalovce, SK;

(74) Knopp Juraj, Ing., CSc., Bratislava, SK;

(54) Potravínársky výrobok na báze syra

7 (51) A23L 1/08, 1/052, 1/0526, 1/29

(11) 283543

(21) 1685-99

(22) 06.12.1999

(24) 11.09.2003

(40) 10.07.2001

(73) Pánová Eva, Ing., CSc., Bratislava, SK; Kováč Julián, Ing., Považská Bystrica, SK;

(72) Kováč Julián, Ing., Považská Bystrica, SK; Pánová Eva, Ing., CSc., Bratislava, SK;

(74) Ďurica Ján, Ing., Považská Bystrica, SK;

(54) Výživový doplnok s regeneračnými a podpornými účinkami

7 (51) A61K 9/10, 31/445

(11) 283572

(21) 186-2002

(22) 12.07.1996

(24) 11.09.2003

(31) 9514397.0, 9515025.6

(32) 14.07.1995, 21.07.1995

(33) GB, GB

(40) 06.05.1998

(73) NOVARTIS AG, Basel, CH;

(72) Guitard Patrice, Hegenheim, FR; Haeblerlin Barbara, Reichen, CH; Link Rainer, Staufen, DE; Richter Friedrich, Grenzach-Wyhlen, DE;

(74) Čechvalová Dagmar, Bratislava, SK;

(86) PCT/EP96/03066

(87) WO97/03654

(54) Farmaceutická kompozícia vo forme tuhej disperzie obsahujúca askomycín

7 (51) A61K 9/16, 9/72, B01J 2/00**(11) 283554**

(21) 392-96

(22) 29.09.1994

(24) 11.09.2003

(31) 9303215-9, 9304270-3

(32) 01.10.1993, 22.12.1993

(33) SE, SE

(40) 04.06.1997

(73) ASTRA AKTIEBOLAG, Södertälje, SE;

(72) Trofast Eva, Lund, SE; Olsson Magnus, Lund, SE;

Ahlneck Claes, Malmö, SE;

(74) Čechvalová Dagmar, Bratislava, SK;

(86) PCT/SE94/00897

(87) WO95/09616

(54) Spôsob spracovania jemne deleného práškoveho liečiva, zariadenie na vykonávanie tohto spôsobu a aglomeráty vyrobené týmto spôsobom**7 (51) A61K 9/16, 9/72, B01J 2/00****(11) 283569**

(21) 391-96

(22) 29.09.1994

(24) 11.09.2003

(31) 9303214-2, 9304271-1

(32) 01.10.1993, 22.12.1993

(33) SE, SE

(40) 04.06.1997

(73) ASTRA AKTIEBOLAG, Södertälje, SE;

(72) Trofast Eva, Lund, SE; Falk Johan, Lund, SE;

(74) Čechvalová Dagmar, Bratislava, SK;

(86) PCT/SE94/00896

(87) WO95/09615

(54) Spôsob spracovania jemne deleného práškoveho liečiva, zariadenie na vykonávanie tohto spôsobu a aglomeráty vyrobené týmto spôsobom**7 (51) A61K 9/48, A61M 15/00****(11) 283568**

(21) 169-2001

(22) 03.08.1999

(24) 11.09.2003

(31) 198 35 346.4

(32) 05.08.1998

(33) DE

(40) 11.09.2001

(73) Boehringer Ingelheim Pharma GmbH & Co. KG, Ingelheim am Rhein, DE;

(72) Hochrainer Dieter, Bingen am Rhein, DE; Eckert Josef, Mellrichstadt, DE;

(74) Majlingová Marta, Ing., Bratislava, SK;

(86) PCT/EP99/05614

(87) WO00/07572

(54) Kapsula na farmaceutické prípravky do práškových inhalátorov a jej použitie**7 (51) A61K 9/54****(11) 283544**

(21) 1538-95

(22) 22.11.1994

(24) 11.09.2003

(31) 08/156 468

(32) 23.11.1993

(33) US

(40) 05.06.1996

(73) Euro-celtique, S. A., Luxembourg, LU;

(72) Sackler Richard, Greenwich, CT, US; Goldenheim Paul, Wilton, CT, US; Kaiko Robert, Weston, CT, US;

(74) Majlingová Marta, Ing., Bratislava, SK;

(86) PCT/US94/13606

(87) WO95/14460

(54) Orálna opiátová formulácia s plynulým uvoľňovaním**7 (51) A61K 31/445, 9/14, 47/48****(11) 283571**

(21) 44-98

(22) 12.07.1996

(24) 11.09.2003

(31) 9514397.0, 9515025.6

(32) 14.07.1995, 21.07.1995

(33) GB, GB

(40) 06.05.1998

(73) NOVARTIS AG, Basel, CH;

(72) Guitard Patrice, Hegenheim, FR; Haeberlin Barbara, Reihen, CH; Link Rainer, Staufen, DE; Richter Friedrich, Grenzach-Wyhlen, DE;

(74) Čechvalová Dagmar, Bratislava, SK;

(86) PCT/EP96/03066

(87) WO97/03654

(54) Farmaceutická kompozícia vo forme tuhej disperzie obsahujúca rapamycín, spôsob jej prípravy a jej použitie**7 (51) A61K 39/12, C12N 7/00, 7/02, 7/08****(11) 283579**

(21) 1539-97

(22) 14.05.1996

(24) 11.09.2003

(31) 08/440 750

(32) 15.05.1995

(33) US

(40) 08.07.1998

(73) Boehringer Ingelheim Corporation, Ridgefield, CT, US;

(72) Chladek Danny W., St. Joseph, MO, US; Corcyca David E., St. Joseph, MO, US; Harris Louis L., Forsythe, MO, US;

(74) Hörmannová Zuzana, Ing., Bratislava, SK;

(86) PCT/US96/06800

(87) WO96/36356

(54) Vakcínová kompozícia proti reprodukčnému a respiračnému syndrómu prasiat, spôsob produkcie komerčných množstiev tejto vakcíny a jej použitie**7 (51) A61K 39/295****(11) 283565**

(21) 1818-98

(22) 02.07.1997

(24) 11.09.2003

(31) 08/672 530

(32) 02.07.1996

(33) US

(40) 16.05.2000

- (73) CONNAUGHT LABORATORIES LIMITED, North York, Ontario, CA;
 (72) Fahim Raafat E. F., Mississauga, Ontario, CA; Tan Larry U. L., Mississauga, Ontario, CA; Barreto Luis, Concord, Ontario, CA; Thipphawong John, Toronto, Ontario, CA;
 (74) Hörmannová Zuzana, Ing., Bratislava, SK;
 (86) PCT/CA97/00472
 (87) WO98/00167
(54) Multivalentná imunogénna kompozícia a jej použitie

7 (51) A61K 49/00

- (11) 283576**
 (21) 990-98
 (22) 16.01.1997
 (24) 11.09.2003
 (31) 196 03 033.1
 (32) 19.01.1996
 (33) DE
 (40) 02.12.1998
 (73) Schering Aktiengesellschaft, Berlin, DE;
 (72) Platzek Johannes, Berlin, DE; Niedballa Ulrich, Berlin, DE; Radüchel Bernd, Berlin, DE; Schlecker Wolfgang, Berlin, DE; Weinmann Hans-Joachim, Berlin, DE; Frenzel Thomas, Berlin, DE; Misselwitz Bernd, Berlin, DE; Ebert Wolfgang, Berlin, DE;
 (74) Hörmannová Zuzana, Ing., Bratislava, SK;
 (86) PCT/EP97/00209
 (87) WO97/26017
(54) Perfluóralkylové skupiny obsahujúce kovové komplexy, spôsob ich výroby, prostriedky tieto látky obsahujúce a ich použitie v NMR-dagnostike

7 (51) B09C 1/06

- (11) 283577**
 (21) 1624-99
 (22) 03.06.1998
 (24) 11.09.2003
 (31) 60/048 744, 60/061 520
 (32) 05.06.1997, 09.10.1997
 (33) US, US
 (40) 16.05.2000
 (73) SHELL INTERNATIONALE RESEARCH MAATSCHAPPIJ B. V., The Hague, NL;
 (72) De Rouffignac Eric, Houston, TX, US; Vinegar Harold J., Houston, TX, US;
 (74) Žovicová Viera, Mgr., Bratislava, SK;
 (86) PCT/EP98/03488
 (87) WO98/55240
(54) Spôsob odstraňovania prchavých kvapalných znečisťujúcich látok zo zamoreného objemu pôdy

7 (51) B22D 11/06

- (11) 283520**
 (21) 1671-98
 (22) 03.06.1997
 (24) 11.09.2003
 (31) 196 22 928.6, 196 36 699.2
 (32) 07.06.1996, 10.09.1996
 (33) DE, DE
 (40) 07.05.1999

- (73) SALZGITTER AG, Peine, DE; Mannesmann AG, Düsseldorf, DE;
 (72) Schwerdtfeger Klaus, Goslar, DE; Spitzer Karl-Heinz, Clausthal-Zellerfeld, DE; Urlau Ulrich, Moers, DE; Franke Dietmar, Netzen, DE; Stache Bernfried, Sewickley, PA, US; Kroos Joachim, Meine, DE; Buddenberg Heino, Wolfen, DE;
 (74) Hörmannová Zuzana, Ing., Bratislava, SK;
 (86) PCT/DE97/01149
 (87) WO97/47410
(54) Zariadenie na liatie pásov

7 (51) B25H 3/00

- (11) 283530**
 (21) 244-2000
 (22) 07.08.1998
 (24) 11.09.2003
 (31) 197 37 424.7
 (32) 27.08.1997
 (33) DE
 (40) 11.07.2000
 (73) Müller Lothar, Pullach, DE;
 (72) Müller Lothar, Pullach, DE;
 (74) ROTT, RŮŽIČKA & GUTTMANN, v. o. s., Bratislava, SK;
 (86) PCT/EP98/05031
 (87) WO99/10134
(54) Skrinka na náradie

7 (51) B27B 1/00, 7/04, 25/00, 31/08

- (11) 283538**
 (21) 155-97
 (22) 04.02.1997
 (24) 11.09.2003
 (40) 07.10.1998
 (73) Gebrüder Linck Maschinenfabrik "Gatterlinck" GmbH & Co.KG, Oberkirch, DE;
 (72) Gross Hermann, Lautenbach, DE; Schneider Horst, Oberkirch, DE;
 (74) Bušová Eva, JUDr., Bratislava, SK;
(54) Spôsob rozrezávania kmeňa stromu a zariadenie na vykonávanie tohto spôsobu

7 (51) B29D 30/08, 30/16

- (11) 283557**
 (21) 595-98
 (22) 06.05.1998
 (24) 11.09.2003
 (40) 14.02.2000
 (73) MATADOR, a. s., Púchov, SK;
 (72) Bakoš Štefan, Ing., Púchov, SK;
 (74) Mrenica Jaroslav, Ing., Púchov, SK;
(54) Spôsob pokladania prekryvacieho nárazníka a zariadenie na vykonanie tohto spôsobu

7 (51) B65D 71/14

- (11) 283547**
 (21) 897-97
 (22) 04.01.1996
 (24) 11.09.2003
 (31) 08/368 185
 (32) 04.01.1995
 (33) US
 (40) 14.01.1998

- (73) The Mead Corporation, Dayton, OH, US;
 (72) Bates Aaron, Marietta, GA, US;
 (74) PATENTSERVIS BRATISLAVA, a. s., Bratislava, SK;
 (86) PCT/US96/00532
 (87) WO96/20881
(54) Kartón s prenášacím držadlom a prírezový polotovar na jeho zloženie
-
- 7 (51) C01F 11/18, C09C 1/02**
(11) 283545
 (21) 618-97
 (22) 16.11.1995
 (24) 11.09.2003
 (31) 343 002
 (32) 21.11.1994
 (33) US
 (40) 08.10.1997
 (73) Minerals Technologies INC., New York, NY, US;
 (72) Drummond Donald Kendall, Glenmoore, PA, US;
 (74) Hörmannová Zuzana, Ing., Bratislava, SK;
 (86) PCT/US95/14994
 (87) WO96/15985
(54) Spôsob znižovania obsahu železa v uhličitané vápenatom
-
- 7 (51) C02F 3/02, 3/06, C12M 1/06**
(11) 283522
 (21) 968-95
 (22) 03.02.1993
 (24) 11.09.2003
 (31) 08/011 866
 (32) 01.02.1993
 (33) US
 (40) 08.10.1997
 (73) MacLaren David S., Cleveland, OH, US;
 (72) MacLaren David S., Gates Mills, OH, US; Tang Nianfa, Richmond Heights, OH, US;
 (74) Žovicová Viera, Mgr., Bratislava, SK;
 (86) PCT/US93/01026
 (87) WO94/18129
(54) Spôsob submerzného čistenia odpadovej vody alebo vody určenej na použitie ako pitná voda a zariadenie na jeho vykonávanie
-
- 7 (51) C02F 3/04, 3/12**
(11) 283567
 (21) 1411-97
 (22) 17.04.1996
 (24) 11.09.2003
 (31) GM 221/95
 (32) 20.04.1995
 (33) AT
 (40) 04.02.1998
 (73) Schlatter Anton, St. Paul, AT;
 (72) Schlatter Anton, St. Paul, AT;
 (74) Bezák Marián, Ing., Bratislava, SK;
 (86) PCT/AT96/00074
 (87) WO96/33136
(54) Čistiace zariadenie
-
- 7 (51) C02F 11/14, 11/18**
(11) 283549
 (21) 878-99
 (22) 24.12.1997
 (24) 11.09.2003
 (31) 9700015.2
 (32) 02.01.1997
 (33) GB
 (40) 16.05.2000
 (73) R3 Management Limited, Stockport, Cheshire, GB;
 (72) Millard Robin, Prestbury, Cheshire, GB;
 (74) Juran Svetozár, JUDr., Bratislava, SK;
 (86) PCT/GB97/03540
 (87) WO98/29348
(54) Spôsob úpravy splaškových alebo podobných organických kalov
-
- 7 (51) C04B 28/02, 40/02 // (C04B 28/02, 22:06, 22:14)**
(11) 283561
 (21) 441-96
 (22) 03.04.1996
 (24) 11.09.2003
 (31) 95 03902
 (32) 03.04.1995
 (33) FR
 (40) 06.11.1996
 (73) Rhone-Poulenc Chimie, Courbevoie Cedex, FR; BOUYGUES, Saint Quentin en Yvelines Cedex, FR;
 (72) Bertoncini André, Epalinges, CH; Dugat Jérôme, Montigny-Le-Bretonneux, FR; Frouin Laurent, L'Hay Les Roses, FR; Jaquier Jean-Luc, Prez-Vers-Siviriez, CH; Prat Evelyne, Pantin, FR;
 (74) Čechvalová Dagmar, Bratislava, SK;
(54) Spôsob striekania betónovej zmesi alebo malty
-
- 7 (51) C04B 38/08, 28/26, 14/18**
(11) 283519
 (21) 986-99
 (22) 13.01.1998
 (24) 11.09.2003
 (31) 197 02 699.0
 (32) 25.01.1997
 (33) DE
 (40) 16.05.2000
 (73) MARMORIT GMBH, Bollschweil, DE;
 (72) Pšemeter Alfred, Bad Krozingen, DE;
 (74) Bušová Eva, JUDr., Bratislava, SK;
 (86) PCT/EP98/00149
 (87) WO98/32713
(54) Spôsob výroby ľahčeného materiálu obsahujúceho penový perlit
-
- 7 (51) C07C 251/16, 251/24, 245/08, 235/64, 251/86, C07D 501/34, 499/00, 501/46, 501/24**
(11) 283560
 (21) 1788-98
 (22) 14.05.1997
 (24) 11.09.2003
 (31) 196 25 524.4
 (32) 26.06.1996
 (33) DE
 (40) 11.06.1999

- (73) GRÜNENTHAL GmbH, Aachen, DE;
 (72) Heinisch Lothar, Jena, DE; Möllmann Ute, Jena, DE; Schnabelrauch Matthias, Jena, DE; Reissbrodt Rolf, Wernigerode, DE;
 (74) Hörmannová Zuzana, Ing., Bratislava, SK;
 (86) PCT/EP97/02453
 (87) WO97/49670
(54) Syntetické deriváty katecholu, ich použitie ako liečivá tieto látky obsahujúce

7 (51) C07D 211/34

- (11) 283553**
 (21) 979-98
 (22) 31.01.1997
 (24) 11.09.2003
 (31) 9602174.6, 9618836.2
 (32) 02.02.1996, 10.09.1996
 (33) GB, GB
 (40) 11.01.1999
 (73) MEDEVA EUROPE LIMITED, London, GB;
 (72) Langston Marianne, Cambridge, GB; Zavareh Hooshang Shahriari, Cambridge, GB;
 (74) PATENTSERVIS BRATISLAVA, a. s., Bratislava, SK;
 (86) PCT/GB97/00281
 (87) WO97/28124
(54) Spôsob prípravy jedného enantioméru d alebo l treo-metylfenidátu

7 (51) C07D 211/44, 211/46, 211/52, 211/58, 401/14, 417/14, 401/06, 491/10, 471/10, 405/14, 409/14, A61K 31/445

- (11) 283555**
 (21) 831-98
 (22) 20.12.1996
 (24) 11.09.2003
 (31) 95203651.5
 (32) 27.12.1995
 (33) EP
 (40) 11.02.1999
 (73) Janssen Pharmaceutica N. V., Beerse, BE;
 (72) Janssens Frans Eduard, Bonheiden, BE; Sommen François Maria, Wortel, BE; Surleraux Dominique Louis Nestor Ghislaine, Machelen, BE; Van Roosbroeck Yves Emiel Maria, Heist-op den-Berg, BE;
 (74) Bušová Eva, JUDr., Bratislava, SK;
 (86) PCT/EP96/05883
 (87) WO97/24324
(54) 1-(1,2-Disubstituovaný piperidín)-4-substituované deriváty piperidínu, spôsob ich výroby, ich použitie a farmaceutické prostriedky na ich báze

7 (51) C07D 233/54, A61K 31/415

- (11) 283542**
 (21) 439-98
 (22) 02.10.1996
 (24) 11.09.2003
 (31) 9520150.5
 (32) 03.10.1995
 (33) GB
 (40) 07.10.1998

- (73) ORION CORPORATION, Espoo, FI;
 (72) Karjalainen Arto, Espoo, FI; Huhtala Paavo, Espoo, FI; Savola Juha-Matti, Turku, FI; Wurster Siegfried, Turku, FI; Eloranta Maire, Oulu, FI; Hillilä Maarit, Piispanristi, FI; Saxlund Raimo, Multia, FI; Cockcroft Victor, Turku, FI; Karjalainen Arja, Espoo, FI;
 (74) PATENTSERVIS BRATISLAVA, a. s., Bratislava, SK;
 (86) PCT/FI96/00518
 (87) WO97/12874
(54) Derivát imidazolu, farmaceutický prostriedok s jeho obsahom a jeho použitie

7 (51) C07D 261/08, A61K 31/42

- (11) 283558**
 (21) 136-99
 (22) 12.08.1997
 (24) 11.09.2003
 (31) 60/024 378
 (32) 14.08.1996
 (33) US
 (40) 12.07.1999
 (73) G. D. SEARLE & CO., Chicago, IL, US;
 (72) Talley John J., Brentwood, MO, US; Medich John R., Gurnee, IL, US; McLaughlin Kathleen T., Arlington Heights, IL, US; Gaud Henry T., Evanston, IL, US;
 (74) Guniš Jaroslav, Mgr., Bratislava, SK;
 (86) PCT/US97/15126
 (87) WO98/06708
(54) Kryštalická forma 4-[5-metyl-3-fenylizoxazol-4-yl]benzénsulfónamidu, spôsob jej prípravy, farmaceutický prostriedok s jej obsahom a použitie

7 (51) C07D 307/81, 209/14, 333/58, 471/04, A61K 31/34, 31/38, 31/40 // (C07D 471/04, 221:00, 209:00)

- (11) 283527**
 (21) 2427-91
 (22) 05.08.1991
 (24) 11.09.2003
 (31) 90 10 036
 (32) 06.08.1990
 (33) FR
 (40) 18.03.1992
 (73) SANOFI-SYNTHELABO, Paris, FR;
 (72) Gubin Jean, Bruxelles, BE; Lucchetti Jean, Chastre, BE; Inion Henri, Wemmel, BE; Chatelain Pierre, Bruxelles, BE; Rosseels Gilbert, Wemmel, BE; Kilenyi Steven, Bruxelles, BE;
 (74) Hörmannová Zuzana, Ing., Bratislava, SK;
(54) Deriváty benzofuránu, benzothiofénu, indolu alebo indolizínu, spôsoby ich prípravy ako i prípravky, ktoré tieto látky obsahujú

7 (51) C07D 307/83

- (11) 283537**
 (21) 493-93
 (22) 17.05.1993
 (24) 11.09.2003
 (31) 1652/92-3
 (32) 22.05.1992
 (33) CH
 (40) 06.04.1994

- (73) Ciba Specialty Chemicals Holding Inc., Basel, CH;
 (72) Nesvadba Peter, Dr., Marly, CH;
 (74) Čechvalová Dagmar, Bratislava, SK;
 (54) **Kompozícia obsahujúca 3-(acyloxyfenyl)benzofurán-2-ón, 3-(acyloxyfenyl)benzofurán-2-ón, použitie tejto zlúčeniny a spôsob stabilizácie polymérov**
-
- 7 (51) **C07D 401/12, 413/12, 413/14, 417/14, A61K 31/44**
 (11) **283534**
 (21) 644-99
 (22) 17.11.1997
 (24) 11.09.2003
 (31) 9623860.5, 9708062.6
 (32) 15.11.1996, 22.04.1997
 (33) GB, GB
 (40) 13.03.2000
 (73) DARWIN DISCOVERY LIMITED, Cambridge, GB;
 (72) Dyke Hazel Joan, Cambridge, GB; Montana John Gary, Cambridge, GB;
 (74) PATENTSERVIS BRATISLAVA, a. s., Bratislava, SK;
 (86) PCT/GB97/03154
 (87) WO98/22460
 (54) **Bicyklické arylkarboxamidy a farmaceutický prostriedok s ich obsahom**
-
- 7 (51) **C07D 401/14, 401/12, 413/14, 409/14, 471/04, 417/14, 405/14, A61K 31/445, 31/495, 31/415, 31/435**
 (11) **283533**
 (21) 829-98
 (22) 20.12.1996
 (24) 11.09.2003
 (31) 95203653.1, 95203650.7
 (32) 27.12.1995, 27.12.1995
 (33) EP, EP
 (40) 11.01.1999
 (73) Janssen Pharmaceutica N. V., Beerse, BE;
 (72) Janssens Frans Eduard, Bonheiden, BE; Sommen François Maria, Wortel, BE; Surleraux Dominique Louis Nestor Ghislaine, Machelen, BE; Leenaerts Joseph Elisabeth, Rijkevorsel, BE;
 (74) Bušová Eva, JUDr., Bratislava, SK;
 (86) PCT/EP96/05877
 (87) WO97/24350
 (54) **Substituovaný piperidín, spôsob jeho prípravy a použitie a farmaceutický prostriedok s jeho obsahom**
-
- 7 (51) **C07D 471/04, A61K 31/44**
 (11) **283562**
 (21) 557-99
 (22) 24.10.1997
 (24) 11.09.2003
 (31) 9622386.2
 (32) 28.10.1996
 (33) GB
 (40) 08.10.1999
 (73) NOVARTIS AG, Basel, CH;
 (72) Hersperger Rene, Muenchenstein, CH;
 (74) Čechvalová Dagmar, Bratislava, SK;
-
- (86) PCT/EP97/05898
 (87) WO98/18796
 (54) **8-Aryl-1,7-naftyridínové deriváty, farmaceutické prostriedky, ktoré ich obsahujú, ich použitie, spôsob ich prípravy a medziprodukty použité v tomto spôsobe**
-
- 7 (51) **C07D 471/04, A61K 31/50 // C07D 237:00, 221:00**
 (11) **283536**
 (21) 103-99
 (22) 25.07.1997
 (24) 11.09.2003
 (31) 08/686 346
 (32) 25.07.1996
 (33) US
 (40) 18.01.2000
 (73) Merz Pharma GmbH & Co. KGaA, Frankfurt am Main, DE;
 (72) Danysz Wojciech, Nidderau, DE; Gold Markus, Nauheim, DE; Kalvinsh Ivars, Salaspils, LV; Parsons Christopher Graham Raphael, Praunheim, DE; Piskunova Irene, Riga, LV; Rozhkov Eugene, Riga, LV;
 (74) Bušová Eva, JUDr., Bratislava, SK;
 (86) PCT/EP97/04057
 (87) WO98/04556
 (54) **Pyridylftalazindióny, spôsob ich prípravy a použitie a farmaceutické prostriedky na ich báze**
-
- 7 (51) **C07D 471/20**
 (11) **283540**
 (21) 830-98
 (22) 20.12.1996
 (24) 11.09.2003
 (31) 95.203.652.3
 (32) 27.12.1995
 (33) EP
 (40) 11.01.1999
 (73) Janssen Pharmaceutica N. V., Beerse, BE;
 (72) Janssens Frans Eduard, Bonheiden, BE; Leenaerts Joseph Elisabeth, Rijkevorsel, BE; Van Roosbroeck Yves Emiel Maria, Heist-op den-Berg, BE;
 (74) Bušová Eva, JUDr., Bratislava, SK;
 (86) PCT/EP96/05885
 (87) WO97/24356
 (54) **Deriváty 1-(1,2-disubstituovaný piperidínyl)-4-(prikondenzovaný imidazol)-piperidínu, spôsob a medziprodukty na ich prípravu, ich použitie a farmaceutické prostriedky s ich obsahom**
-
- 7 (51) **C07D 477/14, 519/00, A61K 31/41 // C07D 487:00, 477:00**
 (11) **283550**
 (21) 1454-98
 (22) 21.04.1997
 (24) 11.09.2003
 (31) 60/016 184, 9609741.5
 (32) 24.04.1996, 10.05.1996
 (33) US, GB
 (40) 08.10.1999
 (73) MERCK & CO., INC., Rahway, NJ, US;
 (72) Wilkening Robert R., Rahway, NJ, US; Ratcliffe Ronald W., Rahway, NJ, US; Blizzard Timothy A., Rahway, NJ, US;
 (74) Majlingová Marta, Ing., Bratislava, SK;

- (86) PCT/US97/06626
(87) WO97/40048
(54) Karbapenémové deriváty, farmaceutický prostriedok s ich obsahom a ich použitie
-
- 7 (51) C07D 491/04, A61K 31/415 // (C07D 491/04, 311:00, 209:00) (C07D 491/04, 311:00, 221:00)**
(11) 283580
(21) 717-99
(22) 04.12.1997
(24) 11.09.2003
(31) 08/761 423, 08/980 130
(32) 06.12.1996, 26.11.1997
(33) US, US
(40) 18.01.2000
(73) ABBOTT LABORATORIES, Abbott Park, IL, US;
(72) Meyer Michael D., Lake Villa, IL, US; Altenbach Robert J., Chicago, IL, US; Basha Fatima, Lake Forest, IL, US; Carroll William A., Bevanston, IL, US; Drizin Irene, Wadsworth, IL, US; Kerwin James F., Grayslake, IL, US; Wendt Michael D., North Chicago, IL, US; Haight Anthony R., Wadsworth, IL, US; Zhang Weijiang, Grayslake, IL, US;
(74) ROTT, RŮŽIČKA & GUTTMANN, v. o. s., Bratislava, SK;
(86) PCT/US97/22279
(87) WO98/24791
(54) Benzopyranopyrolové a benzopyranopyridínové alfa-1 adrenergne zlúčeniny, ich použitie, spôsob ich prípravy, medziprodukty a farmaceutické prípravky
-
- 7 (51) C07D 491/14, 498/14, 487/04, 498/04, A61K 31/55, C07D 491/04, 243/02**
(11) 283563
(21) 1033-98
(22) 29.01.1997
(24) 11.09.2003
(31) 196 04 919.9
(32) 01.02.1996
(33) DE
(40) 11.01.1999
(73) SCHERING AKTIENGESELLSCHAFT, Berlin, DE;
(72) Csuzdi Ernese, Budapest, HU; Hámori Tamás, Budapest, HU; Ábrahám Gizella, Budapest, HU; Sólyom Sándor, Budapest, HU; Tarnawa István, Budapest, HU; Berzsényi Pál, Budapest, HU; András Ferenc, Budapest, HU; Ling István, Budapest, HU; Simay Antal, Budapest, HU; Gál Melinda, Budapest, HU; Horváth Katalin, Budapest, HU; Szentkúti Eszter, Budapest, HU; Szöllosy Márta, Budapest, HU; Pallagi István, Budapest, HU;
(74) Hörmannová Zuzana, Ing., Bratislava, SK;
(86) PCT/DE97/00234
(87) WO97/28163
(54) Deriváty 2,3-benzodiazepínu, spôsob ich výroby, ich použitie v liečivách a farmaceutický prostriedok tieto látky obsahujúci
-
- 7 (51) C07D 501/04, 501/12, 501/24, A61K 31/546 // C07M 9:00**
(11) 283525
(21) 1857-99
(22) 24.06.1998
(24) 11.09.2003
(31) 9/166948
(32) 24.06.1997
(33) JP
(40) 11.07.2000
(73) MEIJI SEIKA KAISHA, LTD., Chuo-ku, Tokyo, JP;
(72) Okada Yumiko, Kayama, Odawara-shi, Kanagawa, JP; Sukegawa Masamichi, Kayama, Odawara-shi, Kanagawa, JP; Watanabe Tatsuo, Kayama, Odawara-shi, Kanagawa, JP; Iwasawa Hiroyuki, Yokohama-shi, Kanagawa, JP; Murai Yasushi, Kayama, Odawara-shi, Kanagawa, JP; Inuma Katsuharu, Kayama, Odawara-shi, Kanagawa, JP;
(74) Majlingová Marta, Ing., Bratislava, SK;
(86) PCT/JP98/02820
(87) WO98/58932
(54) Spôsob selektívnej výroby Z-izoméru kyseliny 7-N-nesubstituovaný alebo substituovaný-amino-3-[2-(4-substituovaný alebo nesubstituovaný-tiazol-5-yl)-vinyl]-3-cefem-4-karboxylovej
-
- 7 (51) C07D 501/59, A61K 31/545**
(11) 283524
(21) 464-98
(22) 11.10.1996
(24) 11.09.2003
(31) 60/005 389
(32) 12.10.1995
(33) US
(40) 07.10.1998
(73) ESSENTIAL THERAPEUTICS, INC., Mountain View, CA, US;
(72) Cho In-Seop, Mountain View, CA, US; Hecker Scott, Los Gatos, CA, US; Glinka Tomasz, Sunnyvale, CA, US; Lee Ving J., Los Altos, CA, US; Zhang Zhijia J., Foster City, CA, US;
(74) Čechvalová Dagmar, Bratislava, SK;
(86) PCT/US96/16349
(87) WO97/13772
(54) Cefalosporínové antibiotiká, ich použitie a antibakteriálny prostriedok, ktorý ich obsahuje
-
- 7 (51) C07H 3/04, 17/02, A61K 31/70**
(11) 283552
(21) 483-98
(22) 29.10.1996
(24) 11.09.2003
(31) 60/008 185, 08/570 847
(32) 31.10.1995, 12.12.1995
(33) US, US
(40) 04.11.1998
(73) Schering Corporation, Kenilworth, NJ, US;
(72) Yumibe Nathan P., Bergenfield, NJ, US; Alton Kevin B., Cedar Knolls, NJ, US; Van Heek Margaret, Scotch Plains, NJ, US; Davis Harry R., Berkeley Heights, NJ, US; Vaccaro Wayne D., Yardley, PA, US;
(74) PATENTSERVIS BRATISLAVA, a. s., Bratislava, SK;

(86) PCT/US96/16823

(87) WO97/16455

(54) 2-Azetidinóny substituované cukrovými zvyškami, farmaceutický prípravok, kombinovaný farmaceutický prípravok a ich použitie**7 (51) C07H 17/08, A61K 39/09, 39/085, 31/70****(11) 283535**

(21) 1449-97

(22) 24.10.1997

(24) 11.09.2003

(31) P960497A

(32) 28.10.1996

(33) HR

(40) 05.08.1998

(73) PLIVA, farmaceutska, kemijska, prehrambena i kozmetička industrija, dioničko društvo, Zagreb, HR;

(72) Kujundžić Nedjeljko, D. Sc., Zagreb, HR; Pavlović Dina, Zagreb, HR; Kobrehel Gabrijela, M. Sc., Zagreb, HR; Lazarevski Gorjana M. Sc., Zagreb, HR; Kelnerić Željko M. Sc., Zagreb, HR;

(74) PATENTSERVIS BRATISLAVA, a. s., Bratislava, SK;

(54) 9-N-Etenylderiváty 9(S)-erytromycylamínu, spôsob ich prípravy, farmaceutický prostriedok s ich obsahom a ich použitie**7 (51) C07J 41/00, A61K 31/575, 9/127, C12N 15/88****(11) 283575**

(21) 1182-98

(22) 28.02.1997

(24) 11.09.2003

(31) 96/02604, 96/09557

(32) 01.03.1996, 30.07.1996

(33) FR, FR

(40) 11.02.1999

(73) CENTRE NATIONAL DE LA RECHERCHE SCIENTIFIQUE, Paris, FR;

(72) Lehn Jean-Marie, Strasbourg, FR; Lehn Pierre, Paris, FR; Vigneron Jean-Pierre, Boissy-sur-Saint-Yon, FR;

(74) Čechvalová Dagmar, Bratislava, SK;

(86) PCT/FR97/00364

(87) WO97/31935

(54) Zlúčeniny amidíniového typu, farmaceutické prostriedky, ktoré ich obsahujú, a ich použitie**7 (51) C07J 53/00****(11) 283546**

(21) 194-99

(22) 11.08.1997

(24) 11.09.2003

(31) 196 33 685.6

(32) 12.08.1996

(33) DE

(40) 08.10.1999

(73) SCHERING AKTIENGESELLSCHAFT, Berlin, DE;

(72) Mohr Jörg-Thorsten, Berlin, DE; Nickisch Klaus, Berlin, DE;

(74) Hörmannová Zuzana, Ing., Bratislava, SK;

(86) PCT/EP97/04342

(87) WO98/06738

(54) Spôsob výroby drospirenonu a medziprodukty na jeho výrobu**7 (51) C07K 5/06, C07D 267/14, A61K 38/55****(11) 283556**

(21) 499-93

(22) 18.05.1993

(24) 11.09.2003

(31) 884 664

(32) 18.05.1992

(33) US

(40) 10.08.1994

(73) E.R.SQUIBB & SONS, INC., Princeton, NJ, US;

(72) Karanewsky Donald S., Chapel Hill, NC, US; Barish Joel C., Holland, PA, US; Petrillo Edward W., Jr., Pennington, NJ, US; Robl Jeffrey A., Newtown, PA, US; Ryono Denis E., Princeton, NJ, US;

(74) Hörmannová Zuzana, Ing., Bratislava, SK;

(54) Sulfanylalkanoyl, acylsulfanylalkanoyl a ditionoalkanoyllaktámové zlúčeniny s ACE a NEP inhibičnou aktivitou a farmaceutický prípravok s ich obsahom**7 (51) C07K 7/06, A61K 38/08****(11) 283541**

(21) 551-93

(22) 15.11.1991

(24) 11.09.2003

(31) 619 747

(32) 29.11.1990

(33) US

(40) 06.10.1993

(73) The Administrators of the Tulane Educational Fund, New Orleans, LA, US;

(72) Schally Andrew V., Metairie, LA, US; Cai Ren Zhi, Metairie, LA, US;

(74) Hörmannová Zuzana, Ing., Bratislava, SK;

(86) PCT/US91/08534

(87) WO92/09626

(54) Nonapeptidové antagonisty bombezínu, farmaceutický prostriedok a použitie**7 (51) C09B 67/20, C08J 3/20, C08K 5/00, C08L 77/00****(11) 283564**

(21) 570-98

(22) 30.04.1998

(24) 11.09.2003

(40) 08.11.1999

(73) Výskumný ústav chemických vlákien, akciová spoločnosť, Svit, SK;

(72) Brejka Ondrej, Ing., Poprad, SK; Ondrejmiška Koloman, Ing., CSc., Svit, SK; Mezovský Milan, Svit, SK; Staruch Radoslav, Ing., Svit, SK;

(74) Rzymanová Kamila Ing., Poprad, SK;

(54) Koncentráty práškových pigmentov a aditív do polyamidových výrobkov a spôsob ich prípravy

7 (51) C21C 1/08, C21B 13/02**(11) 283573**

(21) 128-99

(22) 25.07.1997

(24) 11.09.2003

(31) 196 32 403.3

(32) 02.08.1996

(33) DE

(40) 12.07.1999

(73) MANNESMANN AG, Düsseldorf, DE;

(72) Hofmann Werner, Moers, DE; Reichelt Wolfgang, Moers, DE;

(74) Hörmannová Zuzana, Ing., Bratislava, SK;

(86) PCT/DE97/01609

(87) WO98/05800

(54) Spôsob výroby zlievarenského surového železa a pec na jednosmerný prúd na jeho uskutočnenie**7 (51) D01F 2/00****(11) 283523**

(21) 1484-95

(22) 20.05.1994

(24) 11.09.2003

(31) 08/069 184

(32) 28.05.1993

(33) US

(40) 04.12.1996

(73) Tencel Limited, Spondon, Derby, Derbyshire, GB;

(72) Wykes Katharine Anne, Wellesbourne, Warwickshire, GB; Quigley Michael Colin, Meriden, GB;

(74) Žovicová Viera, Mgr., Bratislava, SK;

(86) PCT/GB94/01091

(87) WO94/28213

(54) Spôsob dopravy roztoku celulózy**7 (51) D01F 6/60****(11) 283532**

(21) 1509-94

(22) 25.05.1993

(24) 11.09.2003

(31) P 42 18 719.2

(32) 06.06.1992

(33) DE

(40) 10.05.1995

(73) BASF AKTIENGESELLSCHAFT, Ludwigshafen, DE;

(72) Matthies Paul, Heidelberg, DE; Hahn Karl, Maxdorf, DE; Mell Karlheinz, Ludwigshafen, DE; Sauer Thomas, Dirmstein, DE; Weinerth Klaus, Neustadt, DE; Laun Martin, Ludwigshafen, DE; Haberkorn Herbert, Gruenstadt, DE;

(74) Žovicová Viera, Mgr., Bratislava, SK;

(86) PCT/EP93/01304

(87) WO93/25736

(54) Rýchlo zvlákňované filamenty na báze polykaprolaktámu a spôsob ich výroby**7 (51) D06M 13/41, 13/355, D01F 2/00****(11) 283521**

(21) 1171-96

(22) 12.04.1995

(24) 11.09.2003

(31) 9407496.0

(32) 15.04.1994

(33) GB

(40) 05.03.1997

(73) Tencel Limited, Spondon, Derby, Derbyshire, GB;

(72) Potter Christopher David, Little Eaton, Derby, GB; Dobson Peter, Borrowash, Derby, GB;

(74) Žovicová Viera, Mgr., Bratislava, SK;

(86) PCT/GB95/00838

(87) WO95/28516

(54) Spôsob znižovania sklonu k fibrilácii lyocelového vlákna**7 (51) E04D 3/16, 3/30, E04G 21/30, C09J 7/02****(11) 283581**

(21) 944-98

(22) 10.07.1998

(24) 11.09.2003

(31) 197 30 160.6

(32) 14.07.1997

(33) DE

(40) 11.02.1999

(73) Alcan Deutschland GmbH, Göttingen, DE;

(72) Binder Wulf, Göttingen, DE; Bässe Hans-Wilhelm, Dipl.-Ing., Niestetal, DE;

(74) ROTT, RŮŽIČKA & GUTTMANN, v. o. s., Bratislava, SK;

(54) Ochranná fólia na plechové pruhy alebo plechové pásy**7 (51) E04G 21/02****(11) 283559**

(21) 1627-99

(22) 29.11.1999

(24) 11.09.2003

(40) 11.06.2001

(73) Scherfel Walter, Ing., Trenčín, SK;

(72) Scherfel Walter, Ing., Trenčín, SK;

(74) Dudová Tatiana, Trenčín, SK;

(54) Zariadenie na výrobu a dopravu ľahkého betónu**7 (51) F16K 47/04****(11) 283570**

(21) 918-98

(22) 03.07.1998

(24) 11.09.2003

(31) 197 28 562.7

(32) 04.07.1997

(33) DE

(40) 11.01.1999

(73) ARGUS Gesellschaft mbH, Ettlingen, DE;

(72) Fechner Bernd, Ettlingen, DE; Ecker Winfried, Ettlingen, DE;

(74) Bezák Marián, Ing., Bratislava, SK;

(54) Regulovateľný guľový kohút**7 (51) F16L 3/24, F16B 2/12****(11) 283528**

(21) 452-97

(22) 08.04.1997

(24) 11.09.2003

(31) 60/015 046

(32) 09.04.1996

(33) US

(40) 14.01.1998

- (73) Erico International Corporation, Solon, OH, US;
 (72) van Leeuwen Martin, Tilburg, NL; van Gijssel Gerardus E. C., Goirle, NL;
 (74) Guniš Jaroslav, Mgr., Bratislava, SK;
(54) Nastaviteľný nosníkový záves

7 (51) F16L 33/02

- (11) 283531**
 (21) 1019-95
 (22) 16.08.1995
 (24) 11.09.2003
 (31) 08/293 183
 (32) 19.08.1994
 (33) US
 (40) 06.03.1996
 (73) Hans Oetiker AG Maschinen-und Apparatenfabrik, Horgen, CH;
 (72) Oetiker Hans, Horgen, CH;
 (74) Bezák Marián, Ing., Bratislava, SK;
(54) Zvierka

7 (51) F27D 11/10, F27B 3/08, 3/20

- (11) 283526**
 (21) 257-91
 (22) 04.02.1991
 (24) 11.09.2003
 (31) 90.01640
 (32) 09.02.1990
 (33) FR
 (40) 15.09.1991
 (73) Institut de Recherches de la Siderurgie Francaise, Puteaux, FR;
 (72) Hamy Michel, Strasbourg, FR; Lebrun Christian, Valenciennes, FR; Thebault Jean-Michel, Valenciennes, FR; Maurer Ghislain, Chatel Saint Germain, FR; Destannes Philippe, Metz, FR;
 (74) ROTT, RŮŽIČKA & GUTTMANN, v. o. s., Bratislava, SK;
(54) Metalurgická nádoba, predovšetkým elektrická oblúčková pec

7 (51) H01F 1/11, B03C 1/01, B01J 47/06, C02F 1/48, G21F 9/12

- (11) 283578**
 (21) 141-95
 (22) 03.02.1995
 (24) 11.09.2003
 (31) 9402334.8
 (32) 07.02.1994
 (33) GB
 (40) 09.08.1995
 (73) BRADTEC LIMITED a British Company -The University of the West of England, Bristol, GB;
 (72) Bradbury David, Gloucester, GB; Elder George Richard, Gloucester, GB; Hendawi Adel Taha Sayed Ahmed, Bristol, GB;
 (74) PATENTSERVIS BRATISLAVA, a. s., Bratislava, SK;
(54) Magnetické častice, spôsob ich prípravy, kompozitná magnetická živica a jej použitie

7 (51) H02K 15/03, 1/27

- (11) 283539**
 (21) 78-2000
 (22) 02.09.1998
 (24) 11.09.2003
 (40) 12.09.2000
 (73) EMPRESA BRASILEIRA DE COMPRESSORES S.A.-EMBRACO, Joinville, SC, BR;
 (72) Möbius Marcos Romeu, Joinville - SC, BR; Ramirez Rívio Arturo, Joinville, SC, BR;
 (74) Bušová Eva, JUDr., Bratislava, SK;
 (86) PCT/BR98/00068
 (87) WO00/14858
(54) Usporiadanie vinutého krytu rotora elektromotora

7 (51) H04B 7/155, H03G 3/30

- (11) 283529**
 (21) 1645-96
 (22) 19.12.1996
 (24) 11.09.2003
 (31) A 2086/95
 (32) 21.12.1995
 (33) AT
 (40) 08.07.1998
 (73) KAPSCH AKTIENGESELLSCHAFT, Wien, AT;
 (72) Trollmann Wilfried, Dipl.-Ing., Wien, AT; Fischer Peter Hans, Dipl.-Ing., Wien, AT;
 (74) Bezák Marián, Ing., Bratislava, SK;
(54) Medzizosilňovač reléovej stanice

7 (51) H04M 1/02, H04Q 7/32, H04M 17/00, 17/02

- (11) 283548**
 (21) 101-98
 (22) 24.07.1996
 (24) 11.09.2003
 (31) RM95A000521
 (32) 27.07.1995
 (33) IT
 (40) 13.04.1999
 (73) TELECOM ITALIA MOBILE S.P.A., Torino, IT;
 (72) Sentinelli Mauro, Roma, IT;
 (74) Kajabová Monika, JUDr., Bratislava, SK;
 (86) PCT/IT96/00151
 (87) WO97/05729
(54) Spôsob prevádzky terminálu rádiodobilu

(51)	(11)	(51)	(11)	(51)	(11)	(51)	(11)
A01N 43/80	283551	B27B 1/00	283538	C07D 401/12	283534	C09B 67/20	283564
A01N 57/20	283574	B29D 30/08	283557	C07D 401/14	283533	C21C 1/08	283573
A23C 19/09	283566	B65D 71/14	283547	C07D 471/04	283536	D01F 2/00	283523
A23L 1/08	283543	C01F 11/18	283545	C07D 471/04	283562	D01F 6/60	283532
A61K 9/10	283572	C02F 3/02	283522	C07D 471/20	283540	D06M 13/41	283521
A61K 9/16	283569	C02F 3/04	283567	C07D 477/14	283550	E04D 3/16	283581
A61K 9/16	283554	C02F 11/14	283549	C07D 491/04	283580	E04G 21/02	283559
A61K 9/48	283568	C04B 28/02	283561	C07D 491/14	283563	F16K 47/04	283570
A61K 9/54	283544	C04B 38/08	283519	C07D 501/04	283525	F16L 3/24	283528
A61K 31/445	283571	C07C 251/16	283560	C07D 501/59	283524	F16L 33/02	283531
A61K 39/12	283579	C07D 211/34	283553	C07H 3/04	283552	F27D 11/10	283526
A61K 39/295	283565	C07D 211/44	283555	C07H 17/08	283535	H01F 1/11	283578
A61K 49/00	283576	C07D 233/54	283542	C07J 41/00	283575	H02K 15/03	283539
B09C 1/06	283577	C07D 261/08	283558	C07J 53/00	283546	H04B 7/155	283529
B22D 11/06	283520	C07D 307/81	283527	C07K 5/06	283556	H04M 1/02	283548
B25H 3/00	283530	C07D 307/83	283537	C07K 7/06	283541		

FA9A Zastavené konania o patentových prihláškach na žiadosť prihlasovateľa

(21)

1449-94
758-97
558-2000**FB9A Zastavené konania o patentových prihláškach**

(21)

52-94
1546-94
1647-95
805-96
819-96
1450-96
1529-96
10-97
383-98
395-98

(21)

1359-98
1445-98
229-99
1060-99
1500-99
1501-99
1596-99
1623-99
1635-99
1808-99

(21)

212-2000
363-2000
364-2000
365-2000
418-2000
494-2000
702-2000
752-2000
1805-2000
1895-2000

(21)

1956-2000
2019-2000
707-2001
708-2001
767-2001
818-2001
853-2001
1275-2001
1391-2001
1614-2001**FD9A Zastavené konania pre nezaplatenie poplatku**

(21)

1284-95
1498-2002
1790-2002

(21)

1840-2002
119-2003**FC9A Zamietnuté patentové prihlášky**

(21)

3943-92
1031-94
1082-96
847-97
1358-97

(21)

1545-97
1772-97
1-98
398-98
1398-98

(21)

1370-99
871-2000
90-2001
227-2001
517-2001

(21)

558-2001
950-2001**MM4A Zaniknuté patenty pre nezaplatenie udržiavacích poplatkov**

(11)

(11)	Dátum zániku	(11)	Dátum zániku	(11)	Dátum zániku	(11)	Dátum zániku
275403	02.12.2002	278965	04.12.2002	280632	12.12.2002	282133	13.12.2002
275771	05.12.2002	279050	04.12.2002	280698	23.12.2002	282229	01.12.2002
276594	14.12.2002	279074	08.12.2002	280771	16.12.2002	282243	20.12.2002
277353	17.12.2002	279192	29.12.2002	280969	13.12.2002	282323	11.12.2002
277609	27.12.2002	279332	18.12.2002	281157	29.12.2002	282451	04.12.2002
277761	19.12.2002	279586	20.12.2002	281207	28.12.2002	282501	01.08.2002
277796	06.12.2002	279714	29.12.2002	281445	29.12.2002	282511	01.08.2002
277854	13.12.2002	279725	17.12.2002	281460	16.12.2002	282516	01.08.2002
278096	01.12.2002	279830	18.12.2002	281623	18.12.2002	282525	01.08.2002
278157	15.12.2002	279933	18.12.2002	281670	08.12.2002	282526	01.08.2002
278233	11.12.2002	279950	07.12.2002	281671	08.12.2002	282528	01.08.2002
278303	20.12.2002	280167	16.12.2002	281750	15.12.2002	282535	01.08.2002
278323	18.12.2002	280204	01.12.2002	281774	03.12.2002	282536	01.08.2002
278658	17.12.2002	280318	12.12.2002	281886	31.12.2002	282555	01.08.2002
278717	13.12.2002	280614	15.12.2002	281912	13.12.2002	282561	01.08.2002

(11)	Dátum zániku	(11)	Dátum zániku	(11)	Dátum zániku	(11)	Dátum zániku
282564	01.08.2002	282584	01.08.2002	282612	14.08.2002	282640	15.08.2002
282573	01.08.2002	282585	01.08.2002	282613	14.08.2002		
282578	01.08.2002	282593	12.08.2002	282635	14.08.2002		

PC4A**Prevody a prechody práv na patenty****(11) 278100**

(21) 847-92

(73) Degussa-Hüls Aktiengesellschaft, Marl, DE;
 Názov / meno a adresa predchádzajúceho majiteľa(-ov): Degussa Aktiengesellschaft, Frankfurt am Main, DE;
 Dátum účinnosti voči tretím osobám: 24.06.2003

(11) 279888

(21) 2633-92

(73) Degussa-Hüls Aktiengesellschaft, Marl, DE;
 Názov / meno a adresa predchádzajúceho majiteľa(-ov): Degussa Aktiengesellschaft, Frankfurt am Main, DE;
 Dátum účinnosti voči tretím osobám: 24.06.2003

(11) 278100

(21) 847-92

(73) Degussa AG, Düsseldorf, DE;
 Názov / meno a adresa predchádzajúceho majiteľa(-ov): Degussa-Hüls Aktiengesellschaft, Frankfurt am Main, DE;
 Dátum účinnosti voči tretím osobám: 24.06.2003

(11) 279888

(21) 2633-92

(73) Degussa AG, Düsseldorf, DE;
 Názov / meno a adresa predchádzajúceho majiteľa(-ov): Degussa-Hüls Aktiengesellschaft, Frankfurt am Main, DE;
 Dátum účinnosti voči tretím osobám: 24.06.2003

(11) 279719

(21) 1228-90

(73) Degussa AG, Düsseldorf, DE;
 Názov / meno a adresa predchádzajúceho majiteľa(-ov): Degussa-Hüls Aktiengesellschaft, Frankfurt am Main, DE;
 Dátum účinnosti voči tretím osobám: 24.06.2003

(11) 280137

(21) 957-94

(73) Schering AG, Berlin, DE;
 Názov / meno a adresa predchádzajúceho majiteľa(-ov): Jenapharm GmbH & Co. KG, Jena, DE;
 Dátum uzavretia zmluvy: 24.01.2003
 Dátum účinnosti voči tretím osobám: 26.06.2003

(11) 279719

(21) 1228-90

(73) Degussa-Hüls Aktiengesellschaft, Marl, DE;
 Názov / meno a adresa predchádzajúceho majiteľa(-ov): DEGUSSA AG, Frankfurt am Main, DE;
 Dátum účinnosti voči tretím osobám: 24.06.2003

(11) 280158

(21) 3927-92

(73) Degussa AG, Düsseldorf, DE;
 Názov / meno a adresa predchádzajúceho majiteľa(-ov): Degussa-Hüls Aktiengesellschaft, Frankfurt am Main, DE;
 Dátum účinnosti voči tretím osobám: 24.06.2003

(11) 279798

(21) 3470-92

(73) Degussa AG, Düsseldorf, DE;
 Názov / meno a adresa predchádzajúceho majiteľa(-ov): Degussa-Hüls Aktiengesellschaft, Frankfurt am Main, DE;
 Dátum účinnosti voči tretím osobám: 24.06.2003

(11) 280158

(21) 3927-92

(73) Degussa-Hüls Aktiengesellschaft, Marl, DE;
 Názov / meno a adresa predchádzajúceho majiteľa(-ov): Degussa Aktiengesellschaft, Frankfurt am Main, DE;
 Dátum účinnosti voči tretím osobám: 24.06.2003

(11) 279798

(21) 3470-92

(73) Degussa-Hüls Aktiengesellschaft, Marl, DE;
 Názov / meno a adresa predchádzajúceho majiteľa(-ov): Degussa Aktiengesellschaft, Frankfurt am Main, DE;
 Dátum účinnosti voči tretím osobám: 24.06.2003

(11) 281862

(21) 2843-92

(73) Degussa AG, Düsseldorf, DE;
 Názov / meno a adresa predchádzajúceho majiteľa(-ov): Degussa-Hüls Aktiengesellschaft, Frankfurt am Main, DE;
 Dátum účinnosti voči tretím osobám: 24.06.2003

(11) **281862**
 (21) 2843-92
 (73) Degussa-Hüls Aktiengesellschaft, Marl, DE;
 Názov / meno a adresa predchádzajúceho majiteľa(-ov): Degussa Aktiengesellschaft, Frankfurt am Main, DE;
 Dátum účinnosti voči tretím osobám: 24.06.2003

(11) **283042**
 (21) 2166-92
 (73) Degussa AG, Düsseldorf, DE;
 Názov / meno a adresa predchádzajúceho majiteľa(-ov): Degussa-Hüls Aktiengesellschaft, Frankfurt am Main, DE;
 Dátum účinnosti voči tretím osobám: 24.06.2003

(11) **282900**
 (21) 1325-97
 (73) RENOVIS, INC., South San Francisco, California 94080, US;
 Názov / meno a adresa predchádzajúceho majiteľa(-ov): CENTAUR PHARMACEUTICALS, INC., Santa Clara, California 95050, US;

(11) **283042**
 (21) 2166-92
 (73) Degussa-Hüls Aktiengesellschaft, Marl, DE;
 Názov / meno a adresa predchádzajúceho majiteľa(-ov): Degussa Aktiengesellschaft, Frankfurt am Main, DE;
 Dátum účinnosti voči tretím osobám: 24.06.2003

Dátum uzavretia zmluvy: 18.04.2003
 Dátum účinnosti voči tretím osobám: 02.07.2003

QA9A

Ponuky licencií (v konaní)

(21) **1413-2001**
 (54) **Tlakový hasiaci prostriedok**
 (71) Ramšík Jozef, ml., Vrútky, SK;
 Dátum zápisu do registra: 03.07.2003

TC4A

Zmeny mien majiteľ'ov v patentoch

(11) **278295**
 (21) 7456-85
 (73) SYNGENTA LIMITED, Guildford, GB;
 Dátum zápisu do registra: 14.07.2003

(11) **281056**
 (21) 28-99
 (73) SYNGENTA LIMITED, Guildford, GB;
 Dátum zápisu do registra: 14.07.2003

(11) **279185**
 (21) 430-90
 (73) SYNGENTA LIMITED, Guildford, GB;
 Dátum zápisu do registra: 14.07.2003

(11) **282217**
 (21) 99-98
 (73) SYNGENTA LIMITED, Guildford, GB;
 Dátum zápisu do registra: 14.07.2003

(11) **280984**
 (21) 1397-94
 (73) SYNGENTA LIMITED, Guildford, GB;
 Dátum zápisu do registra: 14.07.2003

(11) **282900**
 (21) 1325-97
 (73) CENTAUR PHARMACEUTICALS, INC., Santa Clara, California 95050, US;
 Dátum zápisu do registra: 02.07.2003

(11) **281055**
 (21) 483-93
 (73) SYNGENTA LIMITED, Guildford, GB;
 Dátum zápisu do registra: 14.07.2003

(11) **283472**
 (21) 143-97
 (73) SYNGENTA LIMITED, Guildford, GB;
 Dátum zápisu do registra: 14.07.2003

TE4A**Zmeny adres majiteľov v patentoch****(11) 278100**

(21) 847-92

(73) Degussa-Hüls Aktiengesellschaft, Frankfurt am Main, DE;

Dátum zápisu do registra: 24.06.2003

(11) 280158

(21) 3927-92

(73) Degussa-Hüls Aktiengesellschaft, Frankfurt am Main, DE;

Dátum zápisu do registra: 24.06.2003

(11) 279719

(21) 1228-90

(73) Degussa-Hüls Aktiengesellschaft, Frankfurt am Main, DE;

Dátum zápisu do registra: 24.06.2003

(11) 281862

(21) 2843-92

(73) Degussa-Hüls Aktiengesellschaft, Frankfurt am Main, DE;

Dátum zápisu do registra: 24.06.2003

(11) 279798

(21) 3470-92

(73) Degussa-Hüls Aktiengesellschaft, Frankfurt am Main, DE;

Dátum zápisu do registra: 24.06.2003

(11) 283042

(21) 2166-92

(73) Degussa-Hüls Aktiengesellschaft, Frankfurt am Main, DE;

Dátum zápisu do registra: 24.06.2003

(11) 279888

(21) 2633-92

(73) Degussa-Hüls Aktiengesellschaft, Frankfurt am Main, DE;

Dátum zápisu do registra: 24.06.2003

HH9A**Oprava chýb alebo zmeny všeobecne**

(21) 152-2003

(32) 08.08.2000

Vestník č.7/2003 – BA9A

Oznámenie

Patent č. **259 545** ostáva v platnosti minimálne do **15.12.2003**, nie ako bol publikovaný vo Vestníku ÚPV SR 2/2002 pod kódom MK4A (Zaniknuté patenty uplynutím doby platnosti)

Patent č. **278 951** ostáva v platnosti minimálne do **27.12.2003** nie ako bol publikovaný vo Vestníku ÚPV SR 8/2001 pod kódom MM4A (Zaniknuté patenty pre nezaplatenie udržiavacích poplatkov)

ČASŤ

DODATKOVÉ OCHRANNÉ OSVEDČENIA

**Číselné kódy na označovanie bibliografických údajov
(Štandard WIPO ST. 9)**

- | | | | |
|------|-----------------------------------|------|---|
| (11) | Číslo dokumentu | (73) | Meno (názov) majiteľa (-ov) |
| (21) | Číslo žiadosti | (74) | Meno (názov) zástupcu |
| (22) | Dátum podania žiadosti | (92) | Číslo a dátum prvej registrácie lieku alebo prípravku na ochranu rastlín v SR |
| (54) | Názov vynálezu základného patentu | (94) | Predpokladaný dátum uplynutia platnosti osvedčenia |
| (68) | Číslo základného patentu | (95) | Názov liečiva/výrobku na ochranu rastlín |
| (71) | Meno (názov) žiadateľa (-ov) | | |

BA9A Zverejnené žiadosti o udelenie dodatkového ochranného osvedčenia

- (21) **6-2003**
 - (22) 30.05.2003
 - (68) 280879
 - (71) ICOS Corporation, Bothell, WA, US;
 - (74) Majlingová Marta, Ing., Bratislava, SK;
 - (92) 83/0274/02-S 18.12.2002
 - (95) (6R,12aR)-6-(1,3-benzodioxol-5-yl)-2-metyl-
-2,3,6,7,12,12a-hexahydropyrazino[1',2':1,6]py-
rido[3,4-b]indol-1,4-dión (tadalafil)
Typ: Liečivo
-

ČASŤ

ÚŽITKOVÉ VZORY

Kódy na označovanie jednotlivých druhov dokumentov (Štandard WIPO ST. 16)

- U -** **Zapísané** úžitkové vzory podľa zákona č. 478/1992 Zb.
o úžitkových vzoroch v znení zákona NR SR č. 90/93
Z. z. o opatreniach v oblasti priemyselného vlastníctva

Číselné kódy na označovanie bibliografických údajov (Štandard WIPO ST. 9)

- | | | | |
|------|--|------|--|
| (11) | Číslo dokumentu | (54) | Názov |
| (21) | Číslo prihlášky | (62) | Číslo pôvodnej prihlášky v prípade vylúčenej prihlášky |
| (22) | Dátum podania prihlášky | (67) | Číslo pôvodnej prihlášky v prípade odbočenia |
| (24) | Dátum nadobudnutia účinkov úžitkového vzoru | (71) | Meno (názov) prihlasovateľa (-ov) |
| (31) | Číslo prioritnej prihlášky | (72) | Meno pôvodcu (-ov) |
| (32) | Dátum podania prioritnej prihlášky | (73) | Meno (názov) majiteľa (-ov) |
| (33) | Krajina alebo regionálna organizácia priority | (74) | Meno (názov) zástupcu (-ov) |
| (45) | Dátum oznámenia o zápise úžitkového vzoru | (86) | Číslo podania medzinárodnej prihlášky podľa PCT |
| (47) | Dátum zápisu a sprístupnenia úžitkového vzoru verejnosti | (87) | Číslo zverejnenia medzinárodnej prihlášky podľa PCT |
| (51) | Medzinárodné patentové triedenie | | Poznámka:
Číslo uvádzané pred kódom (51) znamená verziu Medzinárodného patentového triedenia. |

Kódy na označovanie záhlaví oznámení publikovaných vo Vestníku ÚPV SR (Štandard WIPO ST. 17)

- FG1K** Zapísané úžitkové vzory
MA1K Zaniknuté úžitkové vzory vzdaním sa
MC1K Vymazané úžitkové vzory
MG1K Čiastočne vymazané úžitkové vzory
MK1K Zaniknuté úžitkové vzory uplynutím doby platnosti
MM1K Zaniknuté úžitkové vzory pre nezaplatenie poplatkov za predĺženie platnosti
ND1K Prvé predĺženie platnosti úžitkových vzorov
ND1K Druhé predĺženie platnosti úžitkových vzorov
PC1K Prevody a prechody práva
PD1K Zmeny vlastníckych práv na úžitkové vzory (zálohy)
QB1K Licenčné zmluvy registrované alebo udelené
QC1K Ukončenie platnosti licencie
SB1K Zapísané úžitkové vzory do registra po odtajnení
TA1K Opravy mien pôvodcov
TB1K Opravy mien
TC1K Zmeny mien
TD1K Opravy adries
TE1K Zmeny adries
TF1K Opravy dátumov
TG1K Opravy zatriedenia podľa MPT
TH1K Opravy chýb alebo zmeny všeobecne
TK1K Opravy tlačových chýb vo Vestníku ÚPV SR

Zapísané úžitkové vzory

(11)	(51)	(11)	(51)	(11)	(51)	(11)	(51)
3589	F16L 19/02	3600	H02G 9/06	3610	E04B 1/92	3621	F42B 8/12
3590	E04B 1/41	3601	E05C 17/46	3611	A43B 7/18	3622	F42B 33/06
3591	F24H 1/50	3602	E21D 21/00	3612	A01G 25/14	3623	C02F 1/42
3592	A47L 17/02	3603	E01F 5/00	3613	A01C 5/06	3624	B02C 23/00
3593	E01F 8/00	3604	B01D 24/00	3614	A01C 7/04	3625	B60D 1/14
3594	B62K 1/00	3605	B23Q 3/02	3615	G09F 13/02	3626	A23L 1/29
3595	F24F 7/08	3606	E04B 1/38	3616	A01K 5/02	3627	B60J 10/02
3596	F24F 7/02	3607	E04B 1/10	3617	F03B 1/02	3628	B60T 1/14
3597	E05B 47/00	3608	E01F 9/00	3618	F42B 8/02	3629	F02B 61/00
3598	E04C 3/12	3609	C04B 28/04	3619	F42B 8/02		
3599	E04B 1/12	3610	E04B 1/92	3620	F42B 8/12		

7 (51) A01C 5/06, 7/04**(11) 3613**

(21) 123-2003

(22) 02.06.2003

(24) 09.07.2003

(45) 11.09.2003

(47) 09.07.2003

(72) Mašek Jozef, Ing., Banka, SK;

(73) Mašek Jozef, Ing., Banka, SK;

(74) Kubínyi Peter, Bc., Trenčín, SK;

(54) Výsevná jednotka s nastaviteľným rozhrňáčom**7 (51) A01C 7/04****(11) 3614**

(21) 129-2003

(22) 10.06.2003

(24) 09.07.2003

(45) 11.09.2003

(47) 09.07.2003

(72) Rynik Pavol, Ing., Horňa, SK;

(73) Rynik Pavol, Ing., Horňa, SK;

(54) Výsevné zariadenie**7 (51) A01G 25/14, B05B 1/20****(11) 3612**

(21) 113-2003

(22) 23.05.2003

(24) 09.07.2003

(45) 11.09.2003

(47) 09.07.2003

(72) Špánik Miroslav, Ing., Považská Bystrica, SK;

(73) Špánik Miroslav, Ing., Považská Bystrica, SK;

(54) Zariadenie na zavlažovanie rastlín**7 (51) A01K 5/02, 39/04****(11) 3616**

(21) 76-2003

(22) 04.04.2003

(24) 15.07.2003

(45) 11.09.2003

(47) 15.07.2003

(72) Hamžík Pavel, Ing., Prešov, SK;

(73) Hamžík Pavel, Ing., Prešov, SK;

(54) Zásobník**7 (51) A23L 1/29, 1/30, 1/304****(11) 3626**

(21) 100-2003

(22) 25.04.2003

(24) 23.07.2003

(45) 11.09.2003

(47) 23.07.2003

(72) Turjanitsa Ivan, Bratislava-Rusovce, SK; Rostoka Larysa, Bratislava-Rusovce, SK; Balint Luba, Užhorod, UA; Golian Jozef, Nitra, SK; Habán Miroslav, Nitra, SK; Habánová Marta, Nitra, SK; Angelovičová Mária, Nitra, SK; Kolesárová Anna, Tvrdošín, SK;

(73) Turjanitsa Ivan, Bratislava-Rusovce, SK;

(74) Čechvalová Dagmar, Bratislava, SK;

(54) Potravinový doplnok**7 (51) A43B 7/18****(11) 3611**

(21) 104-2003

(22) 02.05.2003

(24) 09.07.2003

(45) 11.09.2003

(47) 09.07.2003

(72) Brozmanová Blažena, MUDr., CSc., Bratislava, SK;

(73) Brozmanová Blažena, MUDr., CSc., Bratislava, SK; NEOPROT, spol. s r. o., Bratislava, SK;

(74) Juran Svetozár, JUDr., Bratislava, SK;

(54) Dynamický odt'ahovač palca ako súčasť obuvi**7 (51) A47L 17/02, A61L 2/16****(11) 3592**

(21) 233-2002

(22) 16.08.2002

(24) 07.07.2003

(45) 11.09.2003

(47) 07.07.2003

(72) Lazor Dušan, Ing., Žilina, SK; Karpiš Juraj, Žilina, SK; Lörinc Ľubomír, Žilina, SK; Strelcová Viera, Ing., Žilina, SK;

(73) BENTHOR-DREZY, spol. s r. o., Žilina, SK;

(54) Kuchynské drezy z kompozitného materiálu s antibakteriálnym účinkom

7 (51) B01D 24/00**(11) 3604**

(21) 51-2003

(22) 14.03.2003

(24) 09.07.2003

(45) 11.09.2003

(47) 09.07.2003

(72) Medek Jaromír, Ing., Brno, CZ;

(73) Medek Jaromír, Ing., Brno, CZ;

(74) Dudová Tatiana, Trenčín, SK;

(54) Filtračné zariadenie, najmä pre vrty a studne**7 (51) B02C 23/00****(11) 3624**

(21) 136-2003

(22) 18.06.2003

(24) 17.07.2003

(31) 2003-14349

(32) 13.06.2003

(33) CZ

(45) 11.09.2003

(47) 17.07.2003

(72) Švehlík Zdeněk, Ing., Miroslav, CZ; Švehlík Pavel, Ing., Brno, CZ;

(73) IREL, spol. s r. o., Brno-Lesná, CZ;

(74) ROTT, RŮŽIČKA & GUTTMANN, v. o. s., Bratislava, SK;

(54) Zmes námeľových vložiek na extrakciu a zariadenie na jej výrobu**7 (51) B23Q 3/02, B23B 31/10****(11) 3605**

(21) 61-2003

(22) 24.03.2003

(24) 09.07.2003

(45) 11.09.2003

(47) 09.07.2003

(72) Varga Jozef, Nitra, SK;

(73) Varga Jozef, Nitra, SK;

(54) Zariadenie na výrobu ozdobných hlavíc**7 (51) B60D 1/14****(11) 3625**

(21) 54-2003

(22) 18.03.2003

(24) 23.07.2003

(45) 11.09.2003

(47) 23.07.2003

(72) Gbelec Milan, Ing., Bratislava, SK;

(73) Gbelec Milan, Ing., Bratislava, SK;

(54) Sklopné upínacie zariadenie**7 (51) B60J 10/02****(11) 3627**

(21) 131-2003

(22) 09.05.2001

(24) 23.07.2003

(31) 200 08 555.7

(32) 12.05.2000

(33) DE

(45) 11.09.2003

(47) 23.07.2003

(67) PP1171-2002

(72) Ortmüller Michael, Dautphetal-Herzhausen, DE;

Gründel Günter, Biedenkopf-Dexbach, DE;

(73) ELKAMET KUNSTSTOFFTECHNIK GMBH, Biedenkopf, DE;

(74) ROTT, RŮŽIČKA & GUTTMANN, v. o. s., Bratislava, SK;

(86) PCT/EP01/05290

(87) WO01/85481

(54) Tesnenie na sklá vozidiel**7 (51) B60T 1/14****(11) 3628**

(21) 133-2003

(22) 16.06.2003

(24) 23.07.2003

(45) 11.09.2003

(47) 23.07.2003

(72) Ghillány Viktor, Bratislava, SK;

(73) Ghillány Viktor, Bratislava, SK;

(74) Kováčik Štefan, Ing., Bratislava, SK;

(54) Automobilové prídavné brzdné zariadenie**7 (51) B62K 1/00****(11) 3594**

(21) 358-2002

(22) 12.12.2002

(24) 07.07.2003

(45) 11.09.2003

(47) 07.07.2003

(72) Pavlíček Marek, Trenčín, SK;

(73) Pavlíček Marek, Trenčín, SK;

(54) Monocykel**7 (51) C02F 1/42, B01J 49/00****(11) 3623**

(21) 110-2003

(22) 21.05.2003

(24) 17.07.2003

(45) 11.09.2003

(47) 17.07.2003

(72) Silektis Vladimír, Ing., Bratislava, SK;

(73) Silektis Vladimír, Ing., Bratislava, SK;

(74) Holoubková Mária, Ing., Bratislava, SK;

(54) Zariadenie určené na ionizáciu tekutín, najmä vody, alkoholických a nealkoholických nápojov**7 (51) C04B 28/04, 35/80****(11) 3609**

(21) 78-2003

(22) 07.04.2003

(24) 09.07.2003

(45) 11.09.2003

(47) 09.07.2003

(72) Bágeľ Ľubomír, RNDr., Bratislava, SK; Matiašovský Peter, Ing., CSc., Bratislava, SK;

(73) Ústav stavebníctva a architektúry SAV, Bratislava, SK;

(74) Obertáš Július, Ing., Bratislava, SK;

(54) Stavebný tepelnoizolačný materiál na zatepľovanie vonkajších stavebných konštrukcií budov z vnútornej strany

7 (51) E01F 5/00, E01C 9/10

- (11) 3603**
 (21) 48-2003
 (22) 12.03.2003
 (24) 09.07.2003
 (45) 11.09.2003
 (47) 09.07.2003
 (72) Wirth Peter, Ing., Limbach, SK;
 (73) HYDRO BG, s. r. o., Kuchyňa, SK;
 (74) Kováčik Štefan, Ing., Bratislava, SK;
(54) Žľabový zberač vody

7 (51) E01F 8/00

- (11) 3593**
 (21) 348-2002
 (22) 04.12.2002
 (24) 07.07.2003
 (45) 11.09.2003
 (47) 07.07.2003
 (72) Máteľ František, Ing., CSc., Nitra, SK; Ochocová Renáta, Ivánka pri Nitre, SK;
 (73) VÚSAPL, a. s., Nitra, SK;
(54) Zvukovopohltivý konštrukčný prvok s vysokozvukovou pohltivosťou

7 (51) E01F 9/00

- (11) 3608**
 (21) 72-2003
 (22) 02.04.2003
 (24) 09.07.2003
 (45) 11.09.2003
 (47) 09.07.2003
 (72) Bolech Ján, Krivosud Bodovka, SK;
 (73) Bolech Ján, Krivosud Bodovka, SK;
(54) Výstražný panel

7 (51) E04B 1/10

- (11) 3607**
 (21) 68-2003
 (22) 27.03.2003
 (24) 09.07.2003
 (45) 11.09.2003
 (47) 09.07.2003
 (72) Sládek Dušan, Ing., Bratislava, SK;
 (73) Sládek Dušan, Ing., Bratislava, SK;
 (74) ROTT, RŮŽIČKA & GUTTMANN, v. o. s., Bratislava, SK;
(54) Drevený dom

7 (51) E04B 1/12, E04C 3/28, E04H 1/12

- (11) 3599**
 (21) 26-2003
 (22) 19.02.2003
 (24) 07.07.2003
 (45) 11.09.2003
 (47) 07.07.2003
 (72) Csadi Tibor, Bratislava, SK; Hrnčír Rudolf, Bratislava, SK;
 (73) Csadi Tibor, Bratislava, SK; Hrnčír Rudolf, Bratislava, SK;
 (74) Kastler Anton, Bratislava, SK;
(54) Malé objekty

7 (51) E04B 1/38, 1/26

- (11) 3606**
 (21) 67-2003
 (22) 27.03.2003
 (24) 09.07.2003
 (45) 11.09.2003
 (47) 09.07.2003
 (72) Sládek Dušan, Ing., Bratislava, SK;
 (73) Sládek Dušan, Ing., Bratislava, SK;
 (74) ROTT, RŮŽIČKA & GUTTMANN, v. o. s., Bratislava, SK;
(54) Spojovací prvok

7 (51) E04B 1/41, 1/48

- (11) 3590**
 (21) 157-2002
 (22) 06.06.2002
 (24) 07.07.2003
 (31) PUV 2001-12069
 (32) 08.06.2001
 (33) CZ
 (45) 11.09.2003
 (47) 07.07.2003
 (72) Růžička René, Ústí nad Labem, CZ;
 (73) HELIFIX CZ s. r. o., Ústí nad Labem, CZ;
 (74) Guniš Jaroslav, Mgr., Bratislava, SK;
(54) Stavebná kotva

7 (51) E04B 1/92, 1/62, E04H 9/14

- (11) 3610**
 (21) 82-2003
 (22) 10.04.2003
 (24) 09.07.2003
 (45) 11.09.2003
 (47) 09.07.2003
 (72) Rehuš Pavol, Piešťany, SK; Turan Vladimír, Piešťany, SK;
 (73) Rehuš Pavol, Piešťany, SK; Turan Vladimír, Piešťany, SK;
 (74) Beleščák Ladislav, Ing., Piešťany, SK;
(54) Zostava ochranného systému stavebných objektov proti záplavám

7 (51) E04B 1/92, 1/62, E04H 9/14

- (11) 3610**
 (21) 82-2003
 (22) 10.04.2003
 (24) 09.07.2003
 (45) 11.09.2003
 (47) 09.07.2003
 (72) Rehuš Pavol, Piešťany, SK; Turan Vladimír, Piešťany, SK;
 (73) Rehuš Pavol, Piešťany, SK; Turan Vladimír, Piešťany, SK;
 (74) Beleščák Ladislav, Ing., Piešťany, SK;
(54) Zostava ochranného systému stavebných objektov proti záplavám

7 (51) E04C 3/12

- (11) 3598**
 (21) 22-2003
 (22) 07.02.2003
 (24) 07.07.2003
 (45) 11.09.2003
 (47) 07.07.2003

- (72) Bis Anton, Poprad-Juh III, SK;
 (73) Bis Anton, Poprad-Juh III, SK;
 (54) **Duté rezivo**

7 (51) E05B 47/00

- (11) **3597**
 (21) 13-2003
 (22) 24.01.2003
 (24) 07.07.2003
 (45) 11.09.2003
 (47) 07.07.2003
 (72) Bajer Petr, Ing., Brno, CZ;
 (73) Bajer Petr, Ing., Brno, CZ;
 (74) Guniš Jaroslav, Mgr., Bratislava, SK;
 (54) **Zariadenie otáčajúce zámkovou vložkou pomocou modelárskeho servopohonu**

7 (51) E05C 17/46, 17/02

- (11) **3601**
 (21) 36-2003
 (22) 27.02.2003
 (24) 09.07.2003
 (31) 2002-12943
 (32) 20.03.2002
 (33) CZ
 (45) 11.09.2003
 (47) 09.07.2003
 (72) Honus Roman, Ostrava, CZ; Hloušek Ivo, Ostrava, CZ;
 (73) Honus Roman, Ostrava, CZ; Hloušek Ivo, Ostrava, CZ;
 (74) Zahatňanská Gabriela, Ing., Žilina, SK;
 (54) **Bezpečnostné kovanie s retiazkou**

7 (51) E21D 21/00

- (11) **3602**
 (21) 47-2003
 (22) 11.03.2003
 (24) 09.07.2003
 (31) PUV 2002-13425
 (32) 29.08.2002
 (33) CZ
 (45) 11.09.2003
 (47) 09.07.2003
 (72) Zawislák Julius, Ing., Bc., Opava, CZ;
 (73) Zawislák Julius, Ing., Bc., Opava, CZ;
 (74) Ďurica Ján, Ing., Považská Bystrica, SK;
 (54) **Svorníková výstuž**

7 (51) F02B 61/00, B64C 27/12

- (11) **3629**
 (21) 147-2003
 (22) 25.06.2003
 (24) 23.07.2003
 (45) 11.09.2003
 (47) 23.07.2003
 (72) Bobrodenka Pavel, Dulov, SK; Dobrodenka Peter, Ing., Ladce, SK;
 (73) Bobrodenka Pavel, Dulov, SK; Dobrodenka Peter, Ing., Ladce, SK;
 (74) Kováčik Štefan, Ing., Bratislava, SK;
 (54) **Dvojtaktný motor s reduktorom v modifikácii zážihového alebo vznetrového motora**

7 (51) F03B 1/02, 7/00

- (11) **3617**
 (21) 103-2003
 (22) 30.04.2003
 (24) 16.07.2003
 (45) 11.09.2003
 (47) 16.07.2003
 (72) Krížik Vladislav, Ing., Martin, SK; Macek Ján, Ing., Martin, SK;
 (73) Krížik Vladislav, Ing., Martin, SK; Macek Ján, Ing., Martin, SK;
 (54) **Vodný kolesový motor**

7 (51) F16L 19/02

- (11) **3589**
 (21) 136-2002
 (22) 23.04.2002
 (24) 04.07.2003
 (45) 11.09.2003
 (47) 04.07.2003
 (67) 515-2002
 (72) Šupík Ladislav, Ing., Sereď, SK;
 (73) Šupík Ladislav, Ing., Sereď, SK;
 (54) **Dvojdielna radiálna prípojka**

7 (51) F24F 7/02, 7/06, 13/075

- (11) **3596**
 (21) 2-2003
 (22) 10.01.2003
 (24) 07.07.2003
 (45) 11.09.2003
 (47) 07.07.2003
 (72) Furda Peter, Nitra, SK;
 (73) Furda Peter, Nitra, SK;
 (54) **Otáčavá turbínová vetracia hlavica**

7 (51) F24F 7/08, 13/02

- (11) **3595**
 (21) 377-2002
 (22) 30.12.2002
 (24) 07.07.2003
 (31) PUV 2002-13094
 (32) 06.05.2002
 (33) CZ
 (45) 11.09.2003
 (47) 07.07.2003
 (72) Machata Luboš, Praha 10, CZ;
 (73) Machata Luboš, Praha 10, CZ;
 (74) Žovicová Viera, Mgr., Bratislava, SK;
 (54) **Odvádzací prvok odsávacieho zariadenia, najmä kuchynské digestory**

7 (51) F24H 1/50, 1/26, F24B 9/00, F22D 1/02, F23B 1/06, F24D 9/02, F24C 13/00

- (11) **3591**
 (21) 221-2002
 (22) 29.07.2002
 (24) 07.07.2003
 (45) 11.09.2003
 (47) 07.07.2003

- (72) Lyčka Zdeněk, Ing., Krnov, CZ; Balejčík Henrich, Ing., Modra, SK;
 (73) MODRATHERM SLOVAKIA, s. r. o., Modra, SK; EVS Consulting, obchodnoekonomický servis, s. r. o., Modra, SK;
 (74) Juran Svetozár, JUDr., Bratislava, SK;
(54) Teplovodný kotol na spaľovanie pevných palív

7 (51) F42B 8/02

- (11) 3618**
 (21) 316-2002
 (22) 28.10.2002
 (24) 17.07.2003
 (45) 11.09.2003
 (47) 17.07.2003
 (72) Borko Ján, Ing., Prievidza, SK;
 (73) Vojenský opravárenský podnik 015, š. p., Nováky, SK;
(54) Cvičný náboj do tankového kanóna

7 (51) F42B 8/02

- (11) 3619**
 (21) 318-2002
 (22) 28.10.2002
 (24) 17.07.2003
 (45) 11.09.2003
 (47) 17.07.2003
 (72) Borko Ján, Ing., Prievidza, SK;
 (73) Vojenský opravárenský podnik 015, š. p., Nováky, SK;
(54) Cvičný náboj do tankového kanóna s nábojkou

7 (51) F42B 8/12

- (11) 3621**
 (21) 321-2002
 (22) 28.10.2002
 (24) 17.07.2003
 (45) 11.09.2003
 (47) 17.07.2003
 (72) Javorček Stanislav, Ing., Nitrianske Rudno, SK;
 (73) Vojenský opravárenský podnik 015, š. p., Nováky, SK;
(54) Protipancierová riadená strela s náhradnou hlavicou

7 (51) F42B 8/12

- (11) 3620**
 (21) 320-2002
 (22) 28.10.2002
 (24) 17.07.2003
 (45) 11.09.2003
 (47) 17.07.2003
 (72) Javorček Stanislav, Ing., Nitrianske Rudno, SK;
 (73) Vojenský opravárenský podnik 015, š. p., Nováky, SK;
(54) Protipancierová riadená strela s náhradnou hlavicou

7 (51) F42B 33/06

- (11) 3622**
 (21) 366-2002
 (22) 19.12.2002
 (24) 17.07.2003
 (45) 11.09.2003
 (47) 17.07.2003
 (72) Javorček Stanislav, Ing., Nitrianske Rudno, SK;
 (73) Vojenský opravárenský podnik 015, š. p., Nováky, SK;
(54) Zariadenie na oddeľovanie medených obrúčok z delostreleckých striel

7 (51) G09F 13/02, F16S 1/02, E04C 2/26

- (11) 3615**
 (21) 130-2003
 (22) 10.06.2003
 (24) 09.07.2003
 (45) 11.09.2003
 (47) 09.07.2003
 (72) Šlégr Marek, Bratislava, SK;
 (73) Šlégr Marek, Bratislava, SK;
 (74) Čechvalová Dagmar, Bratislava, SK;
(54) Nosný prvok

7 (51) H02G 9/06, F16L 1/028

- (11) 3600**
 (21) 35-2003
 (22) 28.01.2003
 (24) 09.07.2003
 (45) 11.09.2003
 (47) 09.07.2003
 (67) 107-2003
 (72) Zverko Igor, Ing., CSc., Podbrezová, SK; Ježek Ján, Ing., Brezno, SK; Procházka Jaroslav, Ing., Brezno, SK; Farárik Jozef, Ing., Brezno, SK;
 (73) Zverko Igor, Ing., CSc., Podbrezová, SK; Ježek Ján, Ing., Brezno, SK; Procházka Jaroslav, Ing., Brezno, SK; Farárik Jozef, Ing., Brezno, SK;
(54) Uloženie plastovej chráničky dátových sietí spoločne s tepelnou sieťou

(51)	(11)	(51)	(11)	(51)	(11)	(51)	(11)
A01C 5/06	3613	B60J 10/02	3627	E04B 1/41	3590	F24F 7/08	3595
A01C 7/04	3614	B60T 1/14	3628	E04B 1/92	3610	F24H 1/50	3591
A01G 25/14	3612	B62K 1/00	3594	E04B 1/92	3610	F42B 8/02	3619
A01K 5/02	3616	C02F 1/42	3623	E04C 3/12	3598	F42B 8/02	3618
A23L 1/29	3626	C04B 28/04	3609	E05B 47/00	3597	F42B 8/12	3620
A43B 7/18	3611	E01F 5/00	3603	E05C 17/46	3601	F42B 8/12	3621
A47L 17/02	3592	E01F 8/00	3593	E21D 21/00	3602	F42B 33/06	3622
B01D 24/00	3604	E01F 9/00	3608	F02B 61/00	3629	G09F 13/02	3615
B02C 23/00	3624	E04B 1/10	3607	F03B 1/02	3617	H02G 9/06 3600	
B23Q 3/02	3605	E04B 1/12	3599	F16L 19/02	3589		
B60D 1/14	3625	E04B 1/38	3606	F24F 7/02	3596		

ND1K

Predĺženie platnosti úžitkových vzorov

(11)	(51)	(11)	(51)	(11)	(51)	(11)	(51)
1336	A47C 23/06	2347	F41J 9/32	2479	B22C 1/00	2594	E05B 31/00
1337	A47C 17/13	2377	B32B 5/02	2486	F16K 5/06	2609	F17B 1/00
1416	B65D 90/00	2412	E04B 1/348	2514	E05B 65/36	2693	B65F 5/00
1464	E04B 5/16	2427	B65D 47/20	2515	E05B 17/18		
1647	C09D 3/34	2471	C05B 7/00	2561	H05B 3/18		
2134	F23Q 9/02	2477	B01D 29/11	2591	F16K 15/02		

7 (51) A47C 17/13**(11) 1337**

(21) 216-96

(22) 03.07.1996

(73) Steltemeier GmbH, Lippstadt, DE;

(54) Sedací a ležadlový nábytok**7 (51) B65D 90/00****(11) 1416**

(21) 289-96

(22) 23.09.1996

(73) ZOVOS, v.o.s., Nitra, SK;

(54) Prenosný sklad na horľavé látky**7 (51) A47C 23/06****(11) 1336**

(21) 206-96

(22) 26.06.1996

(73) JELÍNEK - výroba nábytku, s. r. o., Valašské Meziříčí, CZ;

(54) Ortopedický matrac**7 (51) B65F 5/00****(11) 2693**

(21) 3-2000

(22) 10.01.2000

(73) Franzenová Drahomíra, Ing., Bratislava, SK;

Pastorek Ladislav, Ing., Bratislava, SK;

(54) Pôdny substrát obsahujúci humus**7 (51) B01D 29/11****(11) 2477**

(21) 130-99

(22) 14.05.1999

(73) ZVVZ, a. s., Milevsko, CZ;

(54) Zariadenie na prichytenie oporných košov filtračných hadíc**7 (51) C05B 7/00, 3/00, 9/00, C05D 11/00****(11) 2471**

(21) 20-2000

(22) 21.01.2000

(73) Novácke chemické závody, a. s., Nováky, SK;

(54) Fytobiologicky účinná kompozícia**7 (51) B22C 1/00, C04B 35/035****(11) 2479**

(21) 202-99

(22) 08.07.1999

(73) ŠIMEČEK, spol. s r. o., Štítina, CZ;

(54) Uhlíkatá prísada do surových zlievarenských formovacích zmesí**7 (51) C09D 3/34, C09J 31/04, 21/02, C04B 35/66, C09J 11/04****(11) 1647**

(21) 99-97

(22) 11.03.1997

(73) J. Seidl a spol., s. r. o., Dvůr Králové nad Labem, CZ;

(54) Zmes na prípravu ohňovzdorného tmelu**7 (51) B32B 5/02, B60S 1/62****(11) 2377**

(21) 218-99

(22) 22.07.1999

(73) Gašpárek Peter, Ing., Martin, SK;

(54) Prostriedok na odstraňovanie nečistôt**7 (51) E04B 1/348, E04H 1/12****(11) 2412**

(21) 267-99

(22) 05.10.1999

(73) Ondruš Karol, Piešťany, SK; Polák Marian, Nové Mesto nad Váhom, SK;

(54) Kontajnerová operačná jednotka**7 (51) B65D 47/20****(11) 2427**

(21) 250-99

(22) 09.09.1999

(73) Németh Róbert, Ing., Štúrovo, SK; TECHIM-PEX, spol. s r. o., Komárno, SK;

(54) Dávkovač pracieho prášku a sypkých hmôt**7 (51) E04B 5/16, 9/22, E01D 12/00****(11) 1464**

(21) 248-96

(22) 06.08.1996

(73) Inžinierske stavby, a. s., Košice, SK;

(54) Spriahnutá oceľobetónová konštrukcia

7 (51) E05B 17/18
(11) 2515
 (21) 217-99
 (22) 21.07.1999
 (73) Vítek Jiří, Vsetín, CZ;
(54) Integrovaný ochranný kryt dverových zámkov

7 (51) E05B 31/00, 19/00
(11) 2594
 (21) 251-99
 (22) 09.09.1999
 (73) FAB, a. s., Rychnov nad Kněžnou, CZ;
(54) Bezpečnostná valcová vložka zámkov

7 (51) E05B 65/36, E05F 7/08
(11) 2514
 (21) 211-99
 (22) 20.07.1999
 (73) MOLPIR, spol. s r. o., Smolenice, SK;
(54) Prípravok na spojovanie ťahadiel centrálného uzamykania osobných automobilov

7 (51) F16K 5/06
(11) 2486
 (21) 231-99
 (22) 05.08.1999
 (73) VÁLVULAS ARCO, S. A., Foyos (Valencia), ES;
(54) Ovládací hriadeľ prietokového kohúta na tekutiny

7 (51) F16K 15/02
(11) 2591
 (21) 212-99
 (22) 20.07.1999
 (73) VÁLVULAS ARCO, S. A., Foyos (Valencia), ES;
(54) Kohút na tekutiny

7 (51) F17B 1/00, F17C 13/00

(11) 2609
 (21) 22-2000
 (22) 27.01.2000
 (73) Faikl Zdeněk, Ing., Pardubice, CZ; Kozák Ján, Ing., Pardubice, CZ; Koubek Karel, Ing., Pardubice, CZ;
(54) Zásobník plynu

7 (51) F23Q 9/02
(11) 2134
 (21) 116-97
 (22) 16.07.1996
 (73) HONEYWELL B.V., EA Amsterdam Z.O., NL;
(54) Predmiešavací plynový zapalovací horák

7 (51) F41J 9/32
(11) 2347
 (21) 201-99
 (22) 02.07.1999
 (73) Rozehnal Vratislav, Mysločovice, CZ; Rozehnal Jan, Mysločovice, CZ;
(54) Polohovacie zariadenie vrhačky terčov na športovú strelbu

7 (51) H05B 3/18
(11) 2561
 (21) 318-99
 (22) 02.12.1999
 (73) Kysela František, Žilina, SK;
(54) Vložka elektrického vykurovacieho telesa

(51)	(11)	(51)	(11)	(51)	(11)	(51)	(11)
A47C 17/13	1337	B65D 90/00	1416	E05B 17/18	2515	F23Q 9/02	2134
A47C 23/06	1336	B65F 5/00	2693	E05B 31/00	2594	F41J 9/32	2347
B01D 29/11	2477	C05B 7/00	2471	E05B 65/36	2514	H05B 3/18	2561
B22C 1/00	2479	C09D 3/34	1647	F16K 5/06	2486		
B32B 5/02	2377	E04B 1/348	2412	F16K 15/02	2591		
B65D 47/20	2427	E04B 5/16	1464	F17B 1/00	2609		

QB1K**Licenčné zmluvy registrované**

- (11) **2996**
 (21) 68-2001
 (73) Teren Ján, Ing., CSc., Bratislava 3, SK;
 Názov / meno a adresa nadobúdateľa licencie:
 Černý Peter, Ing. - AGROCHEMIX, Bratislava,
 SK;
 Druh licencie: zmluvná nevýlučná
 Dátum uzavretia licenčnej zmluvy: 11.04.2003
 Dátum účinnosti voči tretím osobám: 24.06.2003
-

TC1K**Zmeny mien prihlasovateľov/majiteľov**

- (11) **3518**
 (21) 252-2002
 (73) Schering Oy, Turku, FI;
 Dátum zápisu do registra: 24.06.2003
-

MK1K**Zaniknuté úžitkové vzory uplynutím doby platnosti**

(11)	Dátum zániku	(11)	Dátum zániku	(11)	Dátum zániku	(11)	Dátum zániku
128	28.12.2002	300	30.04.2003	1244	07.12.2002	2181	10.12.2002
132	28.12.2002	315	30.12.2002	1303	19.12.2002	2204	16.12.2002
191	23.04.2003	387	12.05.2003	1763	13.04.2003	2205	23.12.2002
267	28.12.2002	549	28.12.2002	2129	07.12.2002	2293	07.12.2002
276	15.06.2003	805	25.03.2003	2130	07.12.2002	2325	28.12.2002
284	10.05.2003	1133	19.12.2002	2131	31.12.2002	2545	16.12.2002
296	24.05.2003	1191	29.03.2003	2137	10.12.2002	3357	15.07.2002

ČASŤ

DIZAJNY

Číselné INID - kódy na označovanie bibliografických údajov (Štandard WIPO ST. 80)

(11)	Číslo zapísaného dizajnu	(51)	Medzinárodné triedenie dizajnov
(15)	Dátum zápisu/predĺženia platnosti	(54)	Názov dizajnu
(18)	Predpokladaný dátum uplynutia platnosti zápisu/predĺženia platnosti	(55)	Vyobrazenie dizajnu/vyobrazenie dizajnu po čiastočnom výmaze
(21)	Číslo prihlášky	(58)	Dátum záznamu v registri, napr. zmeny mena, zániku, výmazu a pod.
(22)	Dátum podania prihlášky	(62)	Číslo pôvodnej prihlášky v prípade vylúčenej prihlášky
(24)	Dátum nadobudnutia účinkov zapísaného dizajnu	(71)	Meno (názov) a adresa prihlasovateľa (-ov)
(28)	Počet dizajnov	(72)	Meno pôvodcu (-ov)
(31)	Číslo prioritnej prihlášky	(73)	Meno (názov) a adresa majiteľa (-ov)
(32)	Dátum podania prioritnej prihlášky	(74)	Meno (názov) a adresa zástupcu (-ov)
(33)	Krajina alebo regionálna organizácia priority	(78)	Meno (názov) a adresa nového majiteľa (-ov) po prevode alebo prechode
(45)	Dátum sprístupnenia zapísaného dizajnu		
(46)	Dátum uplynutia odkladu zverejnenia		

Poznámka:

Číslo uvádzané pred kódom (51) znamená verziu Medzinárodného triedenia dizajnov

Kódy na označovanie záhlaví oznámení publikovaných vo Vestníku ÚPV SR (Štandard WIPO ST. 17)

FG4Q	Zapísané dizajny
MA4Q	Zaniknuté zapísané dizajny vzdaním sa
MC4Q	Vymazané zapísané dizajny
MG4Q	Čiastočne vymazané zapísané dizajny
MK4Q	Zaniknuté zapísané dizajny uplynutím doby platnosti
MM4Q	Zaniknuté zapísané dizajny pre nezaplatenie poplatkov za predĺženie platnosti
ND4Q	Predĺženie platnosti zapísaných dizajnov
PC4Q	Prevody a prechody práv
PD4Q	Zmeny dispozičných práv na zapísané dizajny (zálohy)
PD4Q	Zmeny dispozičných práv na zapísané dizajny (ukončenie záloh)
QB4Q	Registrované licenčné zmluvy
QC4Q	Ukončenie platnosti licenčných zmlúv
TA4Q	Doplnenie mena pôvodcu (-ov)
TB4Q	Opravy mien
TC4Q	Zmeny mien
TD4Q	Opravy adries
TE4Q	Zmeny adries
TF4Q	Opravy dátumov
TG4Q	Opravy medzinárodného triedenia
TH4Q	Opravy chýb alebo zmeny všeobecne
TK4Q	Opravy tlačových chýb vo Vestníku ÚPV SR

FG4Q

Zapísané dizajny

(11)	(51)	(11)	(51)	(11)	(51)	(11)	(51)
26671	19/08.05	26677	12/09.00	26681	02/04.08	26685	23/02.11
26672	16/06.01	26678	19/08.03	26682	11/02.09	26686	09/01.01
26673	06/13.00	26679	14/03.01	26683	14/03.01	26687	12/05.04
26674	09/01.01	26680	25/01.01	26684	09/03.01	26688	25/01.08
26675	04/02.01						
26676	04/02.01						

7 (51) 02/04.08

(11) 26681

(15) 10.07.2003

(18) 06.12.2007

(21) 266-2002

(22) 06.12.2002

(24) 10.07.2003

(45) 11.09.2003

(72) Vojáček Jiří, Brno, CZ; Baručán Bedřich, Šaľa, SK;

(73) SWISSPORT SLOVAKIA, s. r. o., Šaľa, SK;

(54) Ponožka

Určenie výrobku: Výrobok "Ponožka" je určený ako súčasť odevu - na športové odievanie.

(28) 8

(55)



3.1



1.1



4.1



2.1



5.1



6.1



7.1



8.1

(54) Zubná kefka s ohybným krčkom

Určenie výrobku: Výrobok, v ktorom bude dizajn stelesnený alebo na ktorom bude aplikovaný, je určený ako zubná kefka na mechanické čistenie zubov.

(28) 2

(55)

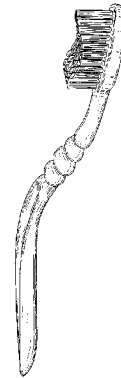

1.1



1.2



1.3

7 (51) 04/02.01

(11) 26675

(15) 10.07.2003

(18) 07.11.2007

(21) 242-2002

(22) 07.11.2002

(24) 10.07.2003

(31) 29/160,392

(32) 09.05.2002

(33) US

(45) 11.09.2003

(72) Jimenez Eduardo, Manalapan, NJ, US;

(73) COLGATE-PALMOLIVE COMPANY, New York, New York, US;

(74) Čechvalová Dagmar, Bratislava, SK;



1.4



1.5



1.6

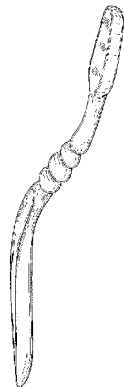

2.1



2.2



2.3

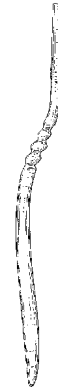

2.4



2.5



2.6

7 (51) 04/02.01

(11) 26676

(15) 10.07.2003

(18) 07.11.2007

(21) 243-2002

(22) 07.11.2002

(24) 10.07.2003

(31) 29/160,420

(32) 10.05.2002

(33) US

(45) 11.09.2003

(72) HAN Guo Ping, Yangzhou City, Jiangsu Province, CN;

(73) COLGATE-PALMOLIVE COMPANY, New York, New York, US;

(74) Čechvalová Dagmar, Bratislava, SK;

(54) Zubná kefka

Určenie výrobku: Výrobok, v ktorom bude dizajn stelesnený alebo na ktorom bude aplikovaný, je určený ako zubná kefka na mechanické čistenie zubov.

(28) 1

(55)

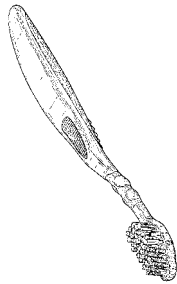

1.1



1.2



1.3



1.4

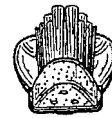

1.5



1.6

7 (51) 06/13.00

(11) 26673

(15) 09.07.2003

(18) 04.11.2007

(21) 239-2002

(22) 04.11.2002

(24) 09.07.2003

(45) 11.09.2003

(72) Vranský Pavel, Ing., Nitra, SK; Vranský Peter, Nitra, SK;

(73) Vranský Pavel, Ing., VABAL, Nitra, SK;

(74) Máčajová Mária, Ing., Nitra, SK;

(54) Prešivaná dekoračná prikrývka a vankúš

Určenie výrobku: Výrobok, v ktorom je dizajn stelesnený alebo na ktorom je použitý, je textilný výrobok určený na dekoračné a úžitkové použitie na prikrytie postelí, váleň, pohoviek a gaučov v domácnostiach alebo v iných obytných priestoroch.

(28) 7

(55)



1.1



1.2



1.3



2.1



2.2



2.3



3.1



3.2



3.3



4.1



4.2



4.3



5.1



5.2



5.3



6.1



6.2



6.3



7.1



7.2



7.3

- (31) 3007749
- (32) 14.10.2002
- (33) GB
- (45) 11.09.2003
- (72) Bicknell David, Circus Mews, Bath BA1 2PW, GB;
- (73) Schweppes International Limited, London W1X 6TH, GB;
- (74) Majlingová Marta, Ing., Bratislava, SK;
- (54) Sklenená fľaša**
 Určenie výrobku: Výrobok, v ktorom je dizajn stelesnený, je sklenená fľaša určená na nápoje.
- (28) I
- (55)



1.1

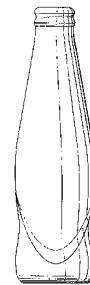

1.2

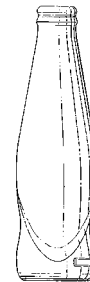

1.3



1.4

-
- 7 (51) 09/01.01**
 - (11) 26674**
 - (15) 10.07.2003
 - (18) 05.11.2007
 - (21) 241-2002
 - (22) 05.11.2002
 - (24) 10.07.2003



1.5

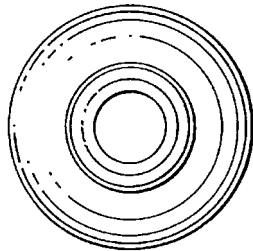

1.6

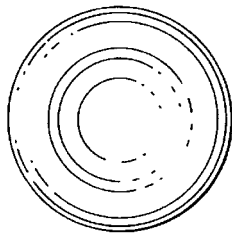

1.7

(55)



1.1



1.2



1.3

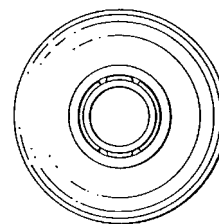

1.4

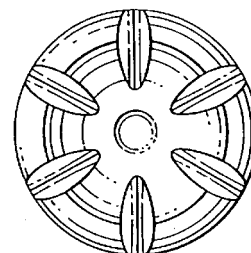

1.5

7 (51) 09/01.01**(11) 26686**

(15) 17.07.2003

(18) 05.11.2007

(21) 240-2002

(22) 05.11.2002

(24) 17.07.2003

(31) 3007748

(32) 14.10.2002

(33) GB

(45) 11.09.2003

(72) Bicknell David, Circus Mews, Bath BA1 2PW, GB;

(73) Schweppes International Limited, London W1X 6TH, GB;

(74) Majlingová Marta, Ing., Bratislava, SK;

(54) Plastová fľaša

Určenie výrobku: Výrobok, v ktorom je dizajn stelesnený, je plastová fľaša, určená na nápoje.

(28) 1

7 (51) 09/03.01

(11) 26684

(15) 17.07.2003

(18) 24.04.2007

(21) 97-2002

(22) 24.04.2002

(24) 17.07.2003

(45) 11.09.2003

(72) Paľová Zuzana, Prešov, SK;

(73) Paľová Zuzana, Prešov, SK;

(54) **Krabica na obuv**

Určenie výrobku: Výrobok je určený na použitie ako škatuľa slúžiaca pre balenie obuvi.

(28) 12

(55)

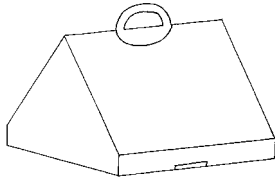

1.1

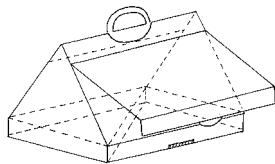

1.2

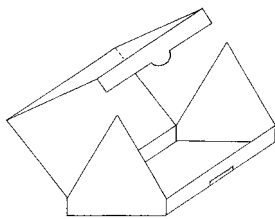

2.1

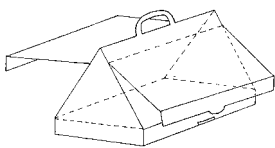

3.1

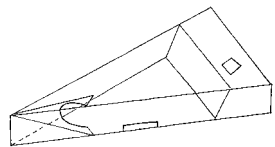

4.1

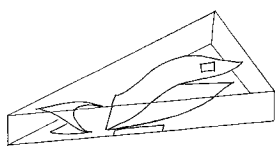

5.1

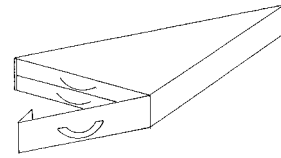

6.1

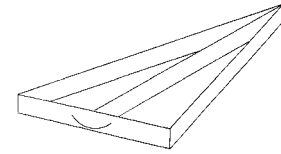

7.1

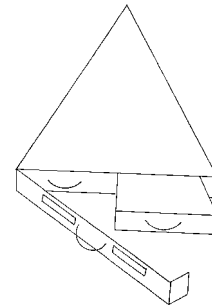

8.1

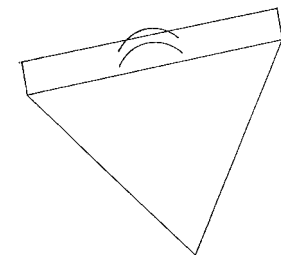

9.1

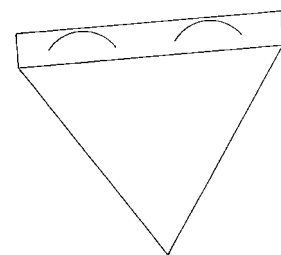

10.1

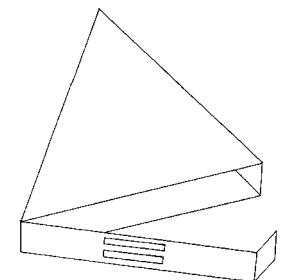

11.1

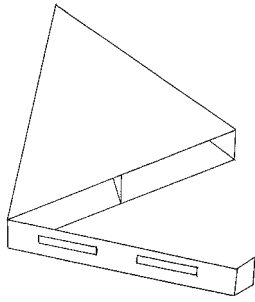

12.1

7 (51) 11/02.09**(11) 26682**

(15) 10.07.2003

(18) 12.12.2007

(21) 269-2002

(22) 12.12.2002

(24) 10.07.2003

(45) 11.09.2003

(72) Krakovský Juraj, Dolný Kubín, SK;

(73) Krakovský Juraj, Dolný Kubín, SK;

(54) Podpierky na kvety

Určenie výrobku: Predmetom prihlášky sú podpierky na kvety, ktoré sú určené na podopieranie kvetov v kvetináči, udržiavajú tvar kvetov pri ich raste a zabraňujú ich zlomeniu a poškodeniu.

(28) 5

(55)



1.1



2.1



3.1



4.1



5.1

7 (51) 12/05.04**(11) 26687**

(15) 17.07.2003

(18) 04.12.2007

(21) 264-2002

(22) 04.12.2002

(24) 17.07.2003

(45) 11.09.2003

(72) Kostič Zoran, Ing., Košice, SK; Valentík Roman, Ing., Košice, SK;

(73) SLOVRES, a. s., Košice, SK;

(74) Gruber Dalibor, Ing., Košice, SK;

(54) Bezprevodový pohon výťahu

Určenie výrobku: Výrobkom, v ktorom je dizajn stelesnený, je bezprevodový pohon výťahu, určený do výťahov.

(28) 1

(55)

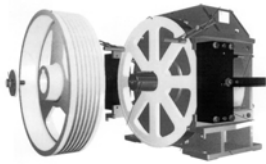

1.1

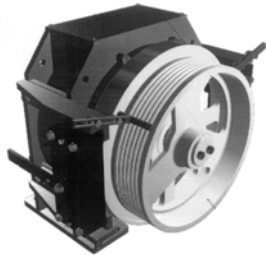

1.2

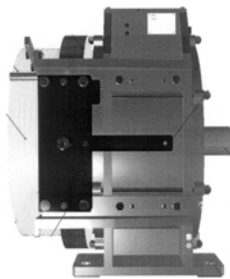

1.3

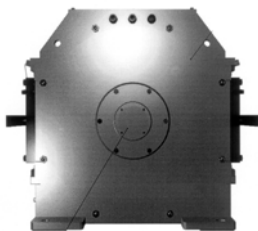

1.4



1.5



1.6



1.7

7 (51) 12/09.00

(11) 26677

(15) 10.07.2003

(18) 13.11.2007

(21) 252-2002

(22) 13.11.2002

(24) 10.07.2003

(45) 11.09.2003

(72) Klein Štefan, doc.Ing.,akad.sochár, Nitra, SK;
Požgay Miroslav, Ing., Kriváň, SK;

(73) WUSAM, a. s., Zvolen, SK;

(54) Univerzálny nosič náradia UNN 45

Určenie výrobku: Univerzálny nosič náradia UNN 45 je určený na vykonávanie rôznych druhov poľnohospodárskych prác s možnosťou pripojenia pracovného náradia na predný, zadný a stredný záves.

(28) 1

(55)



1.1



1.2



1.3



1.4



1.5



1.6

(54) Mobilný rádiový prijímač

Určenie výrobku: Predmetný výrobok prihlásený na ochranu ako dizajn je určený ako mobilný rádiový prijímač.

(28) 1

(55)

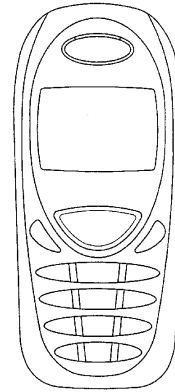

1.1

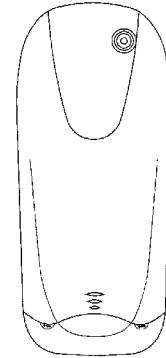

1.2

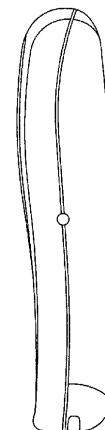

1.3

7 (51) 14/03.01**(11) 26683**

(15) 11.07.2003

(18) 16.12.2007

(21) 272-2002

(22) 16.12.2002

(24) 11.07.2003

(31) 40205057.6

(32) 17.06.2002

(33) DE

(45) 11.09.2003

(72) Fuxen David, München, DE;

(73) Siemens Aktiengesellschaft, München, DE;

(74) Bušová Eva, JUDr., Bratislava, SK;

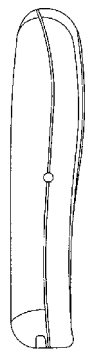

1.4

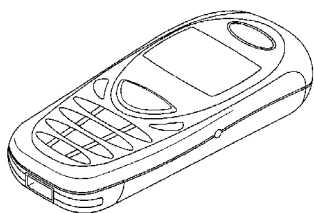

1.5

7 (51) 14/03.01

(11) 26679

(15) 10.07.2003

(18) 29.11.2007

(21) 260-2002

(22) 29.11.2002

(24) 10.07.2003

(31) 128926

(32) 03.07.2002

(33) CH

(45) 11.09.2003

(72) ISELI Martin, CH-3012 Bern, CH;

(73) swissvoice ag, CH- 4614 Hägendorf, CH;

(74) Čechvalová Dagmar, Bratislava, SK;

(54) Základná stanica pre telefónny systém

Určenie výrobku: Výrobok, v ktorom bude dizajn stelesnený alebo na ktorom bude aplikovaný, je určený ako základná stanica pre telefónny systém.

(28) 1

(55)



1.1

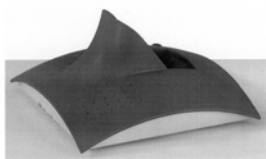

1.2

7 (51) 16/06.01

(11) 26672

(15) 09.07.2003

(18) 19.07.2007

(21) 148-2002

(22) 19.07.2002

(24) 09.07.2003

(31) 402 00 606.2

(32) 25.01.2002

(33) DE

(45) 11.09.2003

(72) Brück Stefan, Nürnberg, DE;

(73) UVEX ARBEITSSCHUTZ GMBH, D-907 66 Fürth, DE;

(74) PATENTSERVIS BRATISLAVA, a. s., Bratislava, SK;

(54) Pracovné ochranné okuliare Model "I-VO"

Určenie výrobku: Výrobok, v ktorom je dizajn stelesnený, je určený ako ochranný prostriedok očí pri práci.

(28) 1

(55)



1.1



1.2

7 (51) 19/08.03

(11) 26678

(15) 10.07.2003

(18) 15.11.2007

(21) 254-2002

(22) 15.11.2002

(24) 10.07.2003

(45) 11.09.2003

(72) Salmanov Sergej, Ing., Bratislava, SK;

(73) NASK, s. r. o., Veľký Meder, SK;

(74) Hojčuš Peter, Ing., Bratislava, SK;

(54) Etikety

Určenie výrobku: Výrobok podľa dizajnu je určený ako etiketa na označovanie liehovín.

(28) 11

(55)

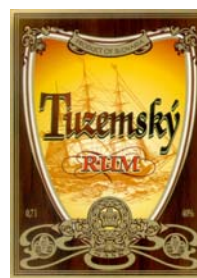

1.1

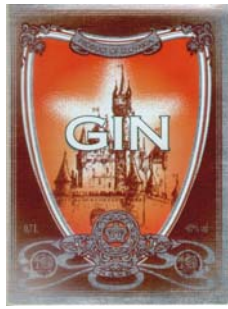

2.1

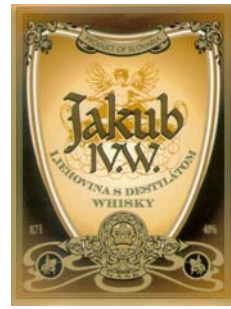

7.1

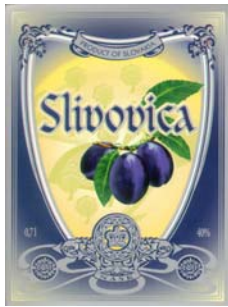

3.1



8.1



4.1

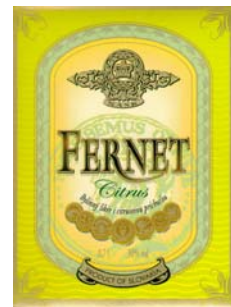

9.1

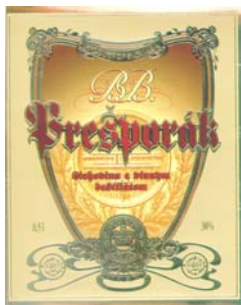

5.1



10.1



6.1

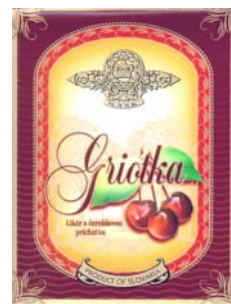

11.1

7 (51) 19/08.05

(11) 26671

(15) 09.07.2003

(18) 23.05.2007

(21) 117-2002

(22) 23.05.2002

(24) 09.07.2003

(45) 11.09.2003

(72) Palkovičová Katarína, Bratislava, SK; Mader Peter, Ing., Bratislava, SK; Fekete Stanislav, Ing., CSc., Blatné, SK;

(73) KASICO, a. s., Bratislava, SK;

(74) Hojčuš Peter, Ing., Bratislava, SK;

(54) **Cestovný doklad**

Určenie výrobku: Výrobok podľa dizajnu je určený ako cestovný doklad pre cudzincov.

(28) 3

(55)



1.1



1.2



1.3

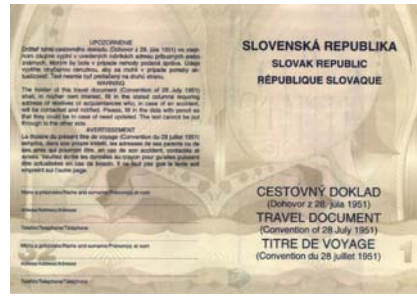

1.4

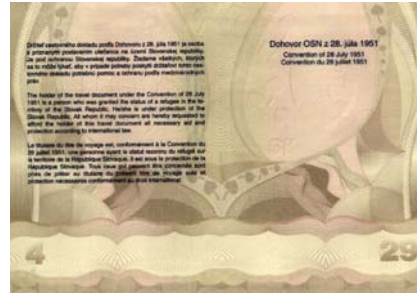

1.5

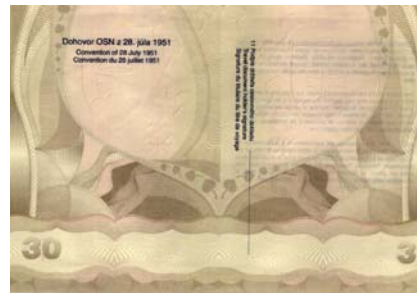

1.6

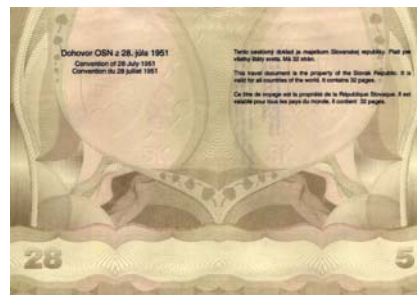

1.7

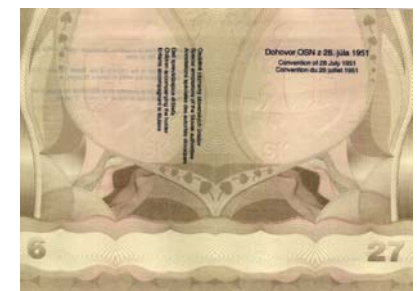

1.8

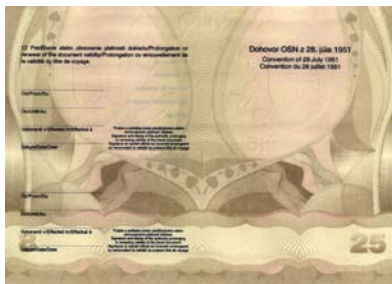

1.9



2.2



1.10



2.3

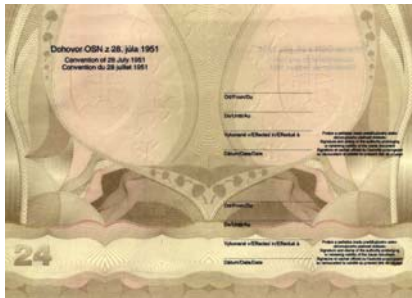

1.11



2.4



1.12



2.5



2.1



2.6

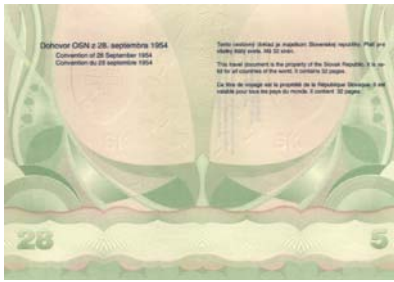

2.7

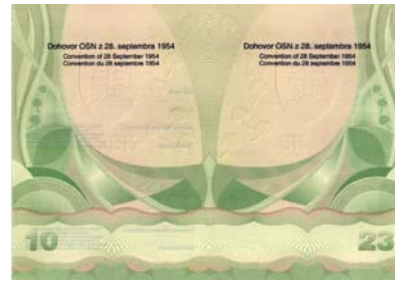

2.12

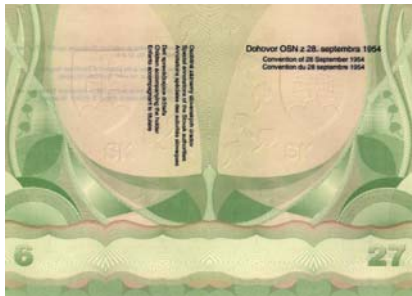

2.8



3.1



2.9



3.2

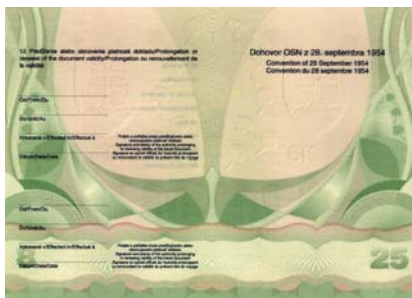

2.10



3.3

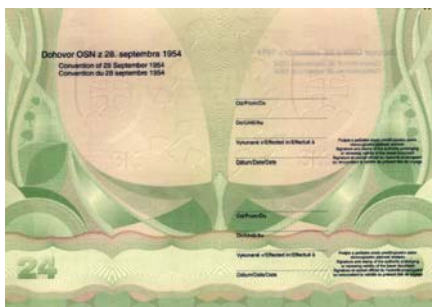

2.11



3.4

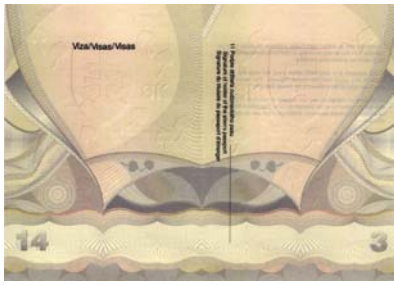

3.5

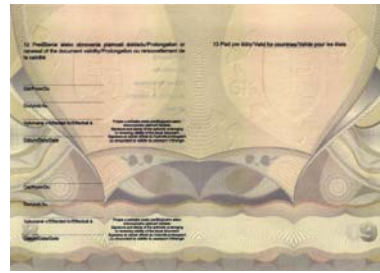

3.10

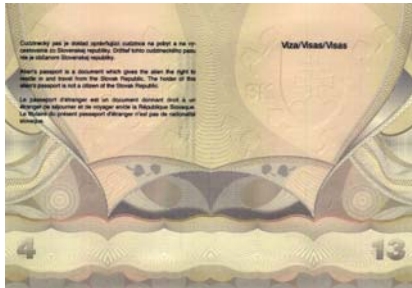

3.6

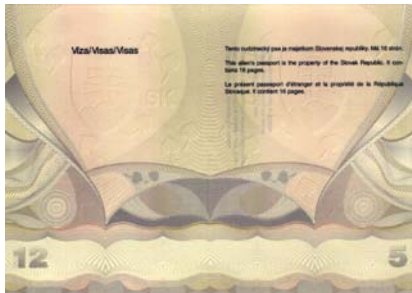

3.7

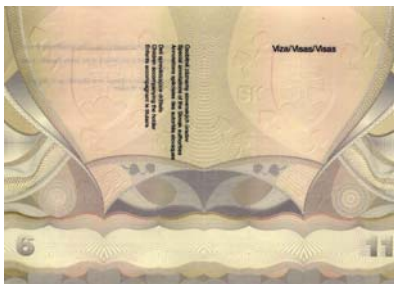

3.8

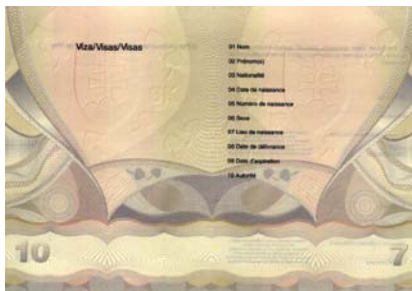

3.9

- 7 (51) 23/02.11
 (11) 26685
 (15) 17.07.2003
 (18) 12.06.2007
 (21) 128-2002
 (22) 12.06.2002
 (24) 17.07.2003
 (45) 11.09.2003
 (72) Wagner Wolf Udo, Frankfurt/Main, DE;
 (73) Kohne Michael, Glottertal, DE;
 (74) Majlingová Marta, Ing., Bratislava, SK;
 (54) **Dávkovač hygienických výrobkov, najmä plienok**

Určenie výrobku: Výrobok, v ktorom je dizajn stelesnený alebo na ktorom bude aplikovaný, je určený ako dávkovač na hygienické výrobky, najmä plienky.

- (28) 1
 (55)

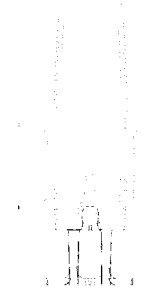

1.1



1.2

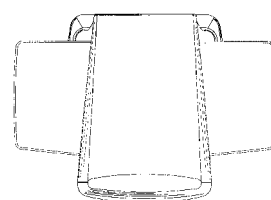

1.3

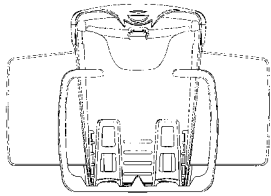

1.4

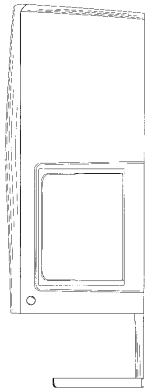

1.5

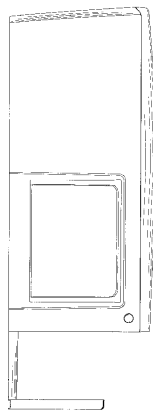

1.6

(55)

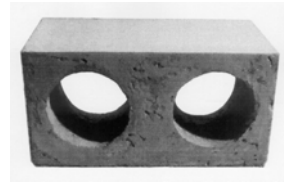

1.1

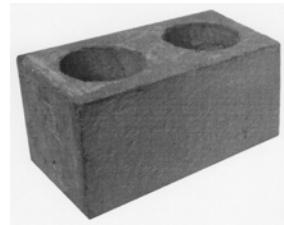

1.2

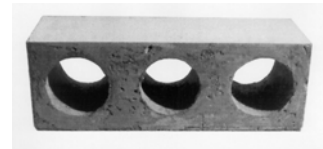

2.1

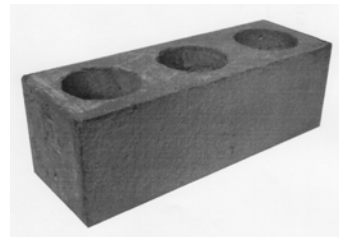

2.2

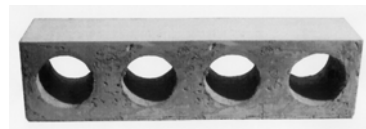

3.1

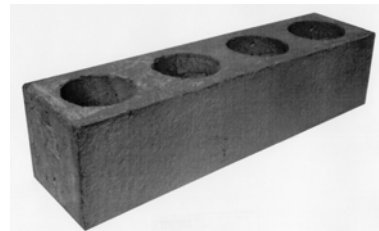

3.2

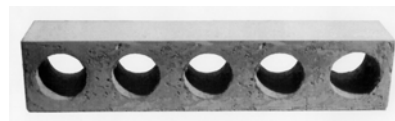

4.1

7 (51) 25/01.01

(11) 26680

(15) 10.07.2003

(18) 05.12.2007

(21) 265-2002

(22) 05.12.2002

(24) 10.07.2003

(45) 11.09.2003

(72) Scherfel Walter, Ing., Trenčín, SK; Vachuška Václav, Ing., Horažďovice, CZ;

(73) Scherfel Walter, Ing., Trenčín, SK;

(74) Kubínyi Peter, Trenčín, SK;

(54) Murovacia tvárnica

Určenie výrobku: Výrobok je určený na bežné murovanie obvyklým spôsobom (na maltu alebo lepidlo), najmä na občianske stavby.

(28) 5

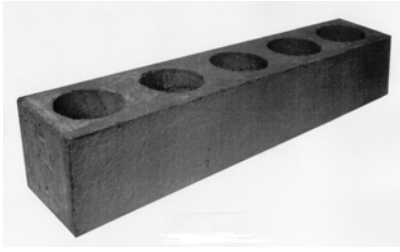

4.2

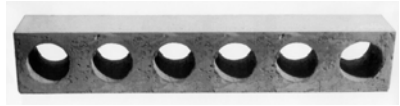

5.1

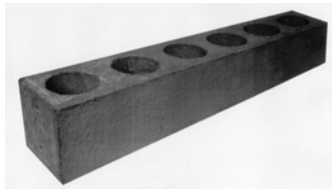

5.2



2.1



2.2



2.3



2.4



2.5



3.1

7 (51) 25/01.08

(11) 26688

(15) 17.07.2003

(18) 27.01.2008

(21) 3-2003

(22) 27.01.2003

(24) 17.07.2003

(45) 11.09.2003

(72) Bis Anton, Poprad, SK;

(73) Bis Anton, Poprad, SK;

(54) **Stavebné profily**

Určenie výrobku: Výrobok je určený na obloženie stien, stropov, plotov, výrobu nábytku, altánkov, kvetináčov a pod.

(28) 5

(55)



1.1



1.2



4.1



4.2



4.3



5.1

(51)	(11)	(51)	(11)	(51)	(11)	(51)	(11)
02/04.08	26681	09/01.01	26674	14/03.01	26679	23/02.11	26685
04/02.01	26676	09/03.01	26684	14/03.01	26683	25/01.01	26680
04/02.01	26675	11/02.09	26682	16/06.01	26672	25/01.08	26688
06/13.00	26673	12/05.04	26687	19/08.03	26678		
09/01.01	26686	12/09.00	26677	19/08.05	26671		

ND4Q

Predĺženie platnosti zapísaných dizajnov

(11)	(51)	(11)	(51)	(11)	(51)	(11)	(51)
24247	09/01.01	25724	09/01.01	25751	07/01.03	25767	12/15.01
24248	09/01.01	25730	09/05.05	25752	07/01.03	25785	09/05.08
24263	04/02.01	25731	12/15.01	25753	07/01.03	25828	19/08.00

7 (51) 04/02.01**(11) 24263**

(15) 20.06.1994

(18) 17.08.2008

(21) 219-93

(22) 17.08.1993

(73) SMITHKLINE BEECHAM CONSUMER HEALTHCARE GMBH, D-77815 Bühl, DE;

(54) Zubná kefka**7 (51) 09/01.01****(11) 25724**

(15) 31.03.1999

(18) 26.06.2008

(21) 153-98

(22) 26.06.1998

(73) Den norske stats oljeselskap a.s., Stavanger, NO;

(54) Fľaše**7 (51) 07/01.03****(11) 25751**

(15) 20.05.1999

(18) 08.07.2008

(21) 162-98

(22) 08.07.1998

(73) ARACARIA B.V., Amsterdam, NL;

(54) Súbor troch pohárikov s tromi tanierikmi**7 (51) 09/05.05****(11) 25730**

(15) 31.03.1999

(18) 31.07.2008

(21) 170-98

(22) 31.07.1998

(73) UNILEVER NV, AL Rotterdam, NL;

(54) Balenie čistiaceho toaletného prostriedku**7 (51) 07/01.03****(11) 25753**

(15) 20.05.1999

(18) 08.07.2008

(21) 164-98

(22) 08.07.1998

(73) ARACARIA B.V., Amsterdam, NL;

(54) Šálka s tanierikom**7 (51) 09/05.08****(11) 25785**

(15) 30.06.1999

(18) 04.11.2008

(21) 245-98

(22) 04.11.1998

(73) RYBA Košice, spol. s r. o., Košice, SK;

(54) Obal na potraviny s vrchnákom**7 (51) 07/01.03****(11) 25752**

(15) 20.05.1999

(18) 08.07.2008

(21) 163-98

(22) 08.07.1998

(73) ARACARIA B.V., Amsterdam, NL;

(54) Pohárik s tanierikom**7 (51) 12/15.01****(11) 25731**

(15) 31.03.1999

(18) 13.08.2008

(21) 186-98

(22) 13.08.1998

(73) THE GOODYEAR TIRE & RUBBER COMPANY, Akron, Ohio, US;

(54) Behúň pneumatiky**7 (51) 09/01.01****(11) 24247**

(15) 20.06.1994

(18) 16.07.2008

(21) 191-93

(22) 16.07.1993

(73) UNILEVER NV, AL Rotterdam, NL;

(54) Fľaša**7 (51) 12/15.01****(11) 25767**

(15) 08.06.1999

(18) 11.09.2008

(21) 204-98

(22) 11.09.1998

(73) THE GOODYEAR TIRE & RUBBER COMPANY, Akron, Ohio, US;

(54) Behúň pneumatiky**7 (51) 09/01.01****(11) 24248**

(15) 20.06.1994

(18) 16.07.2008

(21) 192-93

(22) 16.07.1993

(73) UNILEVER NV, AL Rotterdam, NL;

(54) Fľaša

- 7 (51) 19/08.00**
(11) 25828
 (15) 19.10.1999
 (18) 07.08.2008
 (21) 176-98
 (22) 07.08.1998
 (73) Bero Peter, doc. RNDr., CSc., Bratislava, SK;
 Berová Zuzana, Mgr., Bratislava, SK;
(54) Súbor odtlačkov
-

(51)	(11)	(51)	(11)	(51)	(11)	(51)	(11)
04/02.01	24263	07/01.03	25752	09/01.01	24247	12/15.01	25767
07/01.03	25753	09/01.01	24248	09/05.05	25730	12/15.01	25731
07/01.03	25751	09/01.01	25724	09/05.08	25785	19/08.00	25828

PC4Q

Prevody a prechody práv

- (11) 25927**
 (21) 168-99
 (58) 17.06.2003
 (78) POLIMOON LANGESKOV A/S, DK-5550
 Langeskov, DK;
 Názov / meno a adresa predchádzajúceho majite-
 ľa(-ov): Rexam Aktiebolag, SE-201 80 Malmö,
 SE;
 Dátum uzavretia zmluvy: 24.04.2003
 Dátum účinnosti voči tretím osobám: 17.06.2003
-

TC4Q

Zmeny mien prihlasovateľov/majiteľov

- | | |
|--|----------------------------------|
| (11) 25927 | (11) 26294 |
| (21) 168-99 | (21) 188-2000 |
| (58) 04.08.2003 | (58) 04.08.2003 |
| (73) POLIMOON LANGESKOV A/S, DK-5550
Langeskov, DK; | (73) SIEMENS, S. A., Madrid, ES; |
-

- (11) 25927**
 (21) 168-99
 (58) 04.08.2003
 (73) POLIMOON LANGESKOV A/S, DK-5550
 Langeskov, DK;
-

TE4Q

Zmeny adries prihlasovateľov/majiteľov

- (11) 26294**
 (21) 188-2000
 (58) 04.08.2003
 (73) SIEMENS, S. A., Madrid, ES;
-

MG4Q

Čiastočne vymazané zapísané dizajny

(11) 25292

(21) 239-96

(22) 21.10.1996

(54) Sviečky

(58) 04.07.2003

V platnosti zostávajú dizajny: 01, 02, 03, 04, 05,
06, 07, 08, 09, 10, 11, 12, 17

(55)



1.1



2.1



3.1



4.1



5.1



6.1



7.1



8.1



9.1



10.1



12.1



11.1



17.1

MK4Q

Zaniknuté zapísané dizajny uplynutím doby platnosti

(11)	Dátum zániku	(11)	Dátum zániku	(11)	Dátum zániku	(11)	Dátum zániku
22527	22.12.2002	24382	22.12.2002	25561	03.12.2002	25641	03.12.2002
24080	23.12.2002	24383	22.12.2002	25563	04.12.2002	25685	11.12.2002
24095	07.12.2002	24395	22.12.2002	25566	16.12.2002	25686	11.12.2002
24119	18.12.2002	24444	22.12.2002	25567	18.12.2002	25909	12.12.2002
24210	02.12.2002	24445	22.12.2002	25568	31.12.2002		
24304	07.12.2002	24447	30.12.2002	25578	05.12.2002		
24320	28.12.2002	24499	23.12.2002	25626	29.12.2002		

MM4Q Zaniknuté zapísané dizajny pre nezaplatenie poplatkov za predĺženie platnosti

(11)	Dátum zániku	(11)	Dátum zániku
24364	31.12.2002	24434	07.12.2002

ČASŤ

OCHRANNÉ ZNÁMKY

**Číselné kódy na označovanie bibliografických údajov
(Štandard WIPO ST. 60)**

- (111) Číslo zápisu
(141) Dátum zániku
(151) Dátum zápisu
(156) Dátum obnovy
(180) Predpokladaný dátum uplynutia platnosti zápisu/obnovy
(210) Číslo prihlášky
(220) Dátum podania prihlášky
(310) Číslo prioritnej prihlášky
(320) Dátum podania prioritnej prihlášky
(330) Krajina alebo regionálna organizácia priority
(442) Dátum zverejnenia prihlášky po prieskume
(450) Dátum oznámenia o zápise ochrannej známky
(510) Zoznam tovarov a/alebo služieb, ak neboli zatriedené/bez použitia triedenia
(511) Medzinárodné triedenie tovarov a/alebo služieb, a/alebo zoznam zatriedených tovarov a/alebo služieb
(540) Reprodukcia známky
(551) Údaje o kolektívnej známke
(554) Trojrozmerná známka
- (580) Dátum zápisu akejkoľvek transakcie v súvislosti s prihláškou alebo zápisom ochrannej známky do registra, napr. zmena majiteľa, zmena mena alebo adresy, zrieknutie sa známky atď. (účinnosť)
(591) Údaje o uplatňovaných farbách
(731) Meno a adresa prihlasovateľa (-ov)
(732) Meno a adresa majiteľa (-ov)
(740) Meno a adresa zástupcu (-ov)
(770) Meno a adresa predchádzajúceho prihlasovateľa (-ov) alebo majiteľa (-ov) (v prípade zmeny vlastníctva)
(771) Predchádzajúce meno alebo adresa prihlasovateľa (-ov) alebo majiteľa (-ov) (v prípade zmeny údajov)
(791) Meno a adresa držiteľa (-ov) licencie
(793) Podmienky a obmedzenia licencie
(800) Údaje o medzinárodnom zápise
- Poznámka:
Číslo uvádzané pred kódom (511) znamená verziu Medzinárodného triedenia tovarov a služieb.

Zverejnené prihlášky ochranných znáмок

(210)	(210)	(210)	(210)
624-99	1800-2002	2251-2002	2607-2002
380-2000	1812-2002	2252-2002	2608-2002
1354-2000	1824-2002	2255-2002	2609-2002
1434-2001	1825-2002	2257-2002	2610-2002
1435-2001	1826-2002	2258-2002	2743-2002
1436-2001	1827-2002	2260-2002	2748-2002
1637-2001	1833-2002	2261-2002	2750-2002
2079-2001	1844-2002	2262-2002	2753-2002
2759-2001	1855-2002	2264-2002	2757-2002
3728-2001	1856-2002	2265-2002	2953-2002
3822-2001	1857-2002	2275-2002	2954-2002
3833-2001	1858-2002	2283-2002	2955-2002
3834-2001	1859-2002	2285-2002	2957-2002
79-2002	1860-2002	2286-2002	2959-2002
123-2002	1864-2002	2287-2002	2960-2002
124-2002	1867-2002	2288-2002	2961-2002
203-2002	1868-2002	2290-2002	2962-2002
381-2002	1869-2002	2294-2002	2964-2002
520-2002	1881-2002	2295-2002	2965-2002
627-2002	1882-2002	2296-2002	2968-2002
637-2002	1883-2002	2297-2002	2969-2002
675-2002	1890-2002	2298-2002	2970-2002
752-2002	1891-2002	2299-2002	2971-2002
768-2002	1893-2002	2300-2002	2972-2002
775-2002	1895-2002	2301-2002	2973-2002
785-2002	1896-2002	2316-2002	2974-2002
953-2002	1899-2002	2318-2002	2975-2002
966-2002	1910-2002	2319-2002	2976-2002
1035-2002	1911-2002	2503-2002	2977-2002
1044-2002	1914-2002	2504-2002	2979-2002
1121-2002	1915-2002	2505-2002	2986-2002
1175-2002	1916-2002	2506-2002	2987-2002
1333-2002	1919-2002	2507-2002	2989-2002
1361-2002	1924-2002	2511-2002	2992-2002
1416-2002	1926-2002	2512-2002	2993-2002
1437-2002	1930-2002	2513-2002	2994-2002
1440-2002	2023-2002	2514-2002	2995-2002
1469-2002	2024-2002	2515-2002	2996-2002
1470-2002	2025-2002	2518-2002	2997-2002
1477-2002	2026-2002	2519-2002	2998-2002
1499-2002	2027-2002	2520-2002	3000-2002
1522-2002	2103-2002	2522-2002	3001-2002
1621-2002	2160-2002	2523-2002	3008-2002
1761-2002	2163-2002	2524-2002	3009-2002
1762-2002	2164-2002	2525-2002	3010-2002
1763-2002	2165-2002	2526-2002	3011-2002
1764-2002	2166-2002	2527-2002	3012-2002
1765-2002	2169-2002	2536-2002	3013-2002
1766-2002	2170-2002	2537-2002	3014-2002
1779-2002	2176-2002	2538-2002	3015-2002
1780-2002	2177-2002	2539-2002	3016-2002
1784-2002	2179-2002	2541-2002	3017-2002
1787-2002	2180-2002	2550-2002	3018-2002
1788-2002	2181-2002	2551-2002	3019-2002
1789-2002	2189-2002	2552-2002	3020-2002
1790-2002	2190-2002	2561-2002	3021-2002
1791-2002	2201-2002	2564-2002	3022-2002
1792-2002	2204-2002	2572-2002	3023-2002
1793-2002	2205-2002	2573-2002	3024-2002
1794-2002	2217-2002	2574-2002	3025-2002
1795-2002	2218-2002	2589-2002	3026-2002
1796-2002	2239-2002	2590-2002	3027-2002
1797-2002	2243-2002	2605-2002	3028-2002
1798-2002	2244-2002	2606-2002	3029-2002

(210)	(210)	(210)	(210)
3032-2002	3063-2002	3077-2002	1909-2003
3035-2002	3067-2002	3514-2002	2030-2003
3037-2002	3068-2002	1666-2003	2057-2003
3052-2002	3070-2002	1821-2003	2239-2003
3053-2002	3071-2002	1829-2003	
3056-2002	3072-2002	1830-2003	
3057-2002	3073-2002	1859-2003	
3060-2002	3074-2002	1879-2003	
3062-2002	3076-2002	1905-2003	

(210) 624-99

(220) 11.03.1999

7 (511) 16, 35, 41, 42

(511) 16 - Predmety z plastických hmôt patriace do triedy 16 s výnimkou obalov z plastických hmôt; tlačiarne typy a štočky.

35 - Reklamná, inzertná a propagačná činnosť; informačné kancelárie komerčné; informačné služby v oblasti propagácie, inzercie a marketingu; usporadúvanie reklamných a obchodných výstav, módnych prehliadok a predvádzacích akcií tovarov a služieb; distribúcia tovarov na reklamné účely; maloobchodné služby v odbore polygrafie; vydávanie reklamných materiálov; sprostredkovanie v uvedených odboroch.

41 - Distribučná činnosť v odbore zábavných odborných, spravodajských a vzdelávacích tlačovín, publikácií, správ a informácií; obstarávateľská a sprostredkovateľská činnosť v odbore nakladateľskej, vydavateľskej a distribučnej činnosti; rozširovanie nahratých zvukových a audiovizuálnych nosičov.

42 - Polygrafické služby všetkých druhov, najmä tlačiarenske a rozmnožovacie; odborné a sprostredkovateľské služby v danom odbore.

(540) FEMINA

(731) EUROPRESS, k. s., Viktora Huga 6, 150 00 Praha 5, CZ;

(740) Hojčuš Peter, Ing., Bratislava, SK;

(210) 380-2000

(220) 11.02.2000

7 (511) 3, 5, 16, 21, 29, 30, 31, 32, 33, 34, 35

(511) 3 - Pracie prípravky, kozmetické prípravky, avivážne prípravky a škroby, šampóny a kondicionéry, mydlá, špeciálne šampóny a peny, pleťové krémy, pleťové mlieka a vody, telové krémy, telové mlieka, dezodoranty na osobnú potrebu (spreje, rozprašovače, vody po holení, toaletné vody), zubné pasty a ústne vody, čistiace prípravky, vata na kozmetické účely, kozmetické tampóny, vatové tyčinky na kozmetické účely.

5 - Hygienické vložky, hygienické tampóny, vata patriaca do tejto triedy, vatové tyčinky a vatové tampóny patriace do tejto triedy, jednorazové plienky patriace do tejto triedy, obvazy.

16 - Pohľadnice, papiernické výrobky, hygienické vreckovky, papierové obrúsky, toaletný papier, baliaci papier, papierové, mikroténové a celofánové vrecká, celofán.

21 - Špongie, zubné kefky, hrebene.

29 - Jedlý olej, tuky, kompóty, sterilizované šaláty, mäsové konzervy, polievky, rybie konzervy.

30 - Múka, cukor, ryža, cestoviny, soľ, cukrovinky, perníky, sušienky, napolitánky, čokoláda, káva, čaj, koreniny, pudingy, droždie.

31 - Čerstvé strukoviny.

32 - Nealkoholické nápoje, sirupy, minerálne vody, džúsy.

33 - Liehoviny, vína.

34 - Cigarety, tabak, zápalky, cigaretový papier, zapalovače.

35 - Reklamná činnosť, sprostredkovateľská činnosť v oblasti obchodu s tovarmi, podnikateľské poradenstvo, činnosť účtovných poradcov, automatizované spracovanie dát.

(540) PRIMA deň

(731) PRIMA ZDROJ holding, a. s., Tatranská 298, 017 01 Považská Bystrica, SK;

(210) 1354-2000

(220) 09.05.2000

7 (511) 5

(511) 5 - Farmaceutické, zverolekárske a hygienické prípravky; dietetické látky upravené na lekárske účely, potrava pre dojčatá; náplastí, obvazový materiál na zubné výplne; dentálny vosk; dezinfekčné prípravky; prípravky na hubenie škodcov; fungicidy, herbicidy.

(540) GALBEN

(731) ISAGRO S. p. A., 20 Via Felice Casati, 20124 Milano, IT;

(740) Bušová Eva, JUDr., Bratislava, SK;

(210) 1434-2001

(220) 11.05.2001

8 (511) 35, 39, 41, 42

(511) 35 - Vydávanie reklamných a náborových textov, prieskum trhu, rozširovanie reklamných a inzertných oznamov, reklama, obchodné alebo podnikateľské informácie.

39 - Informácie o preprave a doprave, informácie o uskladnení, turistické kancelárie s výnimkou kancelárií poskytujúcich rezerváciu hotelového ubytovania, sprevádzanie turistov, turistické prehliadky, organizovanie exkurzií, sprostredkovanie prepravy.

41 - Agentúrne služby spojené s organizovaním seminárov, kongresov a študijných pobytov, vyučovanie a vzdelávanie, vydávanie periodických a neperiodických kníh, časopisov, tlačovín a textov okrem reklamných a elektronických publikácií, informácie o možnostiach rekreácie a zábavy, informácie o výchove a vzdelávaní, služby pre oddych a rekreáciu, rezervácia vstupeniek.

42 - Sprostredkovanie vybavovania víz, informácie o ubytovaní, ubytovacie kancelárie, sprostredkovanie ubytovania a stravovania, rezervácia hotelov, penziónov a prechodného ubytovania.

(540)



(731) ano, spol. s r. o., Súťažná 16, 821 08 Bratislava, SK;

(210) 1435-2001

(220) 11.05.2001

8 (511) 35, 39, 41, 42

(511) 35 - Vydávanie reklamných a náborových textov, prieskum trhu, rozširovanie reklamných a inzertných oznamov, reklama, obchodné alebo podnikateľské informácie.

39 - Informácie o preprave a doprave, informácie o uskladnení, turistické kancelárie s výnimkou kancelárií poskytujúcich rezerváciu hotelového ubytovania, sprevádzanie turistov, turistické prehliadky, organizovanie exkurzií, sprostredkovanie prepravy.

41 - Agentúrne služby spojené s organizovaním seminárov, kongresov a študijných pobytov, vyučovanie a vzdelávanie, vydávanie periodických a neperiodických kníh, časopisov, tlačovín a textov okrem reklamných a elektronických publikácií, informácie o možnostiach rekreácie a zábavy, informácie o výchove a vzdelávaní, služby pre oddych a rekreáciu, rezervácia vstupeniek.

42 - Sprostredkovanie vybavovania víz, informácie o ubytovaní, ubytovacie kancelárie, sprostredkovanie ubytovania a stravovania, rezervácia hotelov, penziónov a prechodného ubytovania.

(540) **www.ano.sk**

(731) ano, spol. s r. o., Súťažná 16, 821 08 Bratislava, SK;

(210) 1436-2001

(220) 11.05.2001

8 (511) 35, 39, 41, 42

(511) 35 - Vydávanie reklamných a náborových textov, prieskum trhu, rozširovanie reklamných a inzertných oznamov, reklama, obchodné alebo podnikateľské informácie.

39 - Informácie o preprave a doprave, informácie o uskladnení, turistické kancelárie s výnimkou kancelárií poskytujúcich rezerváciu hotelového ubytovania, sprevádzanie turistov, turistické prehliadky, organizovanie exkurzií, sprostredkovanie prepravy.

41 - Agentúrne služby spojené s organizovaním seminárov, kongresov a študijných pobytov, vyučovanie a vzdelávanie, vydávanie periodických a neperiodických kníh, časopisov, tlačovín a textov okrem reklamných a elektronických publikácií, informácie o možnostiach rekreácie a zábavy, informácie o výchove a vzdelávaní, služby pre oddych a rekreáciu, rezervácia vstupeniek.

42 - Sprostredkovanie vybavovania víz, informácie o ubytovaní, ubytovacie kancelárie, sprost-

redkovanie ubytovania a stravovania, rezervácia hotelov, penziónov a prechodného ubytovania.

(540) **ANO**

(731) ano, spol. s r. o., Súťažná 16, 821 08 Bratislava, SK;

(210) 1637-2001

(220) 28.05.2001

8 (511) 9, 35

(511) 9 - Adjustačné prístroje pre diapozitívy; diapozitívy; premietacie prístroje na diapozitívy; diaprojektory; kompaktné disky; rezacie prístroje na film; exponované filmy; kreslené filmy; strihacie zariadenia na filmy; fotografické filtre; exponované kinofilm; prístroje na strihanie kinofilmov; televízne zariadenia; videokazety; zvukové prehrávacie zariadenie, prehrávače; zvukové nahrávacie zariadenia.

35 - Pomoc pri riadení obchodnej činnosti; obchodné alebo podnikateľské informácie.

(540)



(591) čierna, biela, oranžová, červená, zelená, modrá

(731) Koliba Film Studios, a. s., Nám. 1. mája 14, 811 06 Bratislava, SK;

(210) 2079-2001

(220) 28.01.2002

7 (511) 7, 12, 37

(511) 7 - Nadstavbové mechanizmy (najmä reťazový prevodník poháňaný predĺženými a lomenými pákami) - určené na pohon strojných zariadení patriacich do triedy 7.

12 - Nadstavbové mechanizmy (najmä reťazový prevodník poháňaný predĺženými a lomenými pákami) - určené na pohon pre pozemné vozidlá, najmä pre všetky typy vozíkov zdravotných, športových, rekreačných s reťazovým pohonom a bicyklov, člnov a iných strojných zariadení patriacich do triedy 12.

37 - Montáž nadstavbových mechanizmov určených na pohon na všetky typy vozíkov, bicyklov, člnov a iných strojných zariadení na reťazový pohon v triedach 7 a 12.

(540)



(731) Zelinka Štefan, Mgr., Orechova 59, 066 01 Humenné, SK;

(210) 2759-2001

(220) 20.09.2001

8 (511) 9, 16, 35, 36, 38, 42

(511) 9 - Elektronické publikácie a časopisy na nosičoch informácií; nosiče informácií všetkých druhov, najmä so zoznamom softvéru, zvuku a obrazu, predovšetkým kompaktné a magnetické disky, audiokazety a videokazety.

16 - Tlačoviny a polygrafické výrobky všetkých druhov, patriace do tejto triedy, napr. periodiká, katalógy, brožúry, knihy, plagáty, letáky, programy, vstupenky; študijné a konferenčné materiály, napr. zborníky a sylaby, študijné periodické tlačoviny; reklamné, propagačné a informačné materiály z papiera a plastických hmôt patriace do tejto triedy, napr. kalendáre, plagáty, tácky, servítky, obrusy, pohľadnice, bilbordy, ceruzky, dosky na spisy, vrecká, tašky; kancelárske potreby s výnimkou nábytku.

35 - Reklamná inzertná a propagačná činnosť, marketing, riadenie informačných súborov, poskytovanie pomoci pri riadení obchodných podnikov; automatizované spracovanie dát, zbieranie, preklad a zoraďovanie údajov do databáz, vyhľadávanie informácií v počítačových súboroch pre zákazníkov; poskytovanie obchodných informácií a obchodného alebo podnikateľského poradenstva v oblasti bývania a stavieb, obchodu, propagácie, reklamy, informačných technológií, športu, vzdelávania, kultúry.

36 - Poisťovacie a finančné služby.

38 - Šírenie informácií prostredníctvom informačných sietí, najmä internetom; poskytovanie prístupu k počítačovému serverom.

42 - Poskytovanie softvéru, najmä vývoj, úprava a prenájom programového vybavenia, prenájom prístupového času k počítačovým databázam; odborné poradenstvo s výnimkou obchodného v oblasti bývania a stavieb, obchodu, propagácie, reklamy, informačných technológií, športu, vzdelávania, kultúry, rešerše a spracovania správ.

(540)



(591) červená, čierna

(731) Media Online, s. r. o., U vinné révy 2140/12, 106 00 Praha 10, CZ;

(740) Holoubková Mária, Ing., Bratislava, SK;

(210) 3728-2001

(220) 12.12.2001

8 (511) 20, 30, 36, 39, 41, 42

(511) 20 - Umelecké predmety z dreva, vosku, sadry a plastu.

30 - Pekárske a cukrárske výrobky.

36 - Zmenárenské služby.

39 - Doprava, organizovanie ciest, exkurzií, okružných výletov, sprostredkovanie prepravy; preprava a sprevádzanie turistov; rezervácia zájazdov.

41 - Informácie o možnostiach zábavy a rekreácie; výchovno-zábavné klubové služby; služby pre oddych a rekreáciu; služby poskytované

prázdňinovými tábormi (zábava), organizovanie športových, kultúrnych, spoločenských podujatí a organizovanie kongresov, konferencií a sympózií, organizovanie súťaží.

42 - Komplexná kúpeľná starostlivosť, rekondičné, liečebno-preventívne a ambulantné pobyty; hotelierske, ubytovacie a stravovacie služby.

(540)



(731) Liptovské liečebné kúpele, a.s., 034 82 Lúčky, SK;

(210) 3822-2001

(220) 18.12.2001

8 (511) 16, 35, 41

(511) 16 - Obalové materiály z plastických hmôt patriace do triedy 16, tlačiarenské štočky, papier a výrobky z papiera.

35 - Vydávanie reklamných alebo náborových textov.

41 - Výchovná a zábavná činnosť.

(540) FLORA NA ZAHRADE

(731) Burda Praha, spol. s r. o., Uruguayská 17, 120 00 Praha 2, CZ;

(740) Dudová Tatiana, Trenčín, SK;

(210) 3833-2001

(220) 19.12.2001

8 (511) 10, 35, 37, 39

(511) 10 - Protézy dolných a horných končatín, ortézy dolných a horných končatín, ortézy trupu, brušné a bedrové pásy, bandáže na kĺby, ortopedická obuv, ortopedické vložky, ortopedicko-protetické pomôcky.

35 - Sprostredkovanie obchodu (dovoz a vývoz) s ortopedicko-protetickými pomôckami, poradenské služby a poskytovanie informácií o možnostiach použitia ortopedicko-protetických zdravotníckych pomôcok, obchodný a podnikateľský prieskum.

37- Oprava a úprava ortopedicko-protetických zdravotníckych pomôcok.

39 - Skladovanie a preprava ortopedicko-protetických pomôcok;

zásobovanie zariadení s ortopedicko-protetickými zdravotníckymi pomôckami.

(540)



(731) Protea, spol. s r. o., Doležalova 8, 821 04 Bratislava, SK;

(740) Voleková Eva, Ing., Bratislava, SK;

(210) 3834-2001

(220) 19.12.2001

7 (511) 1, 3, 4, 35

(511) 1 - Hnojivá prírodné a umelé pre poľnohospodárstvo, lesníctvo, záhradníctvo a záhradkárov; živé soli a roztoky pre vonkajšie a izbové rastliny a kvety; biologické prípravky, enzýmy a enzymatické prípravky na priemyselné využitie; tenzidy ako chemické prísady do výrobkov; chemické prísady do fungicídov a bakteriálne prípravky patriace do triedy 1; chemické prostriedky na konzervovanie potravín a krmiva; umelé sladidlá.

3 - Pracie, čistiace a leštiace prostriedky a prípravky, napr. avivážne a bieliace prípravky; prostriedky na umývanie riadu a sanitárnych zariadení; detergenty a stabilizujúce emulzie; tekuté mydlá, šampóny, peny a soli do kúpeľa, stabilizujúce peny, emulzie, pleťové mlieka a pleťové vody, zubné pasty, ústne vody.

4 - Priemyselné oleje a mazacie tuky, mazadlá, zmesi pohlcujúce prach.

35 - Reklamná, inzertná a propagačná činnosť v odbore prácich a čistiacich prípravkov vrátane leštiacich, detergentov, kozmetických výrobkov, hnojív, fungicídov a bakteriálnych prípravkov; informačný servis v daných odboroch; organizovanie, zabezpečovanie a usporadúvanie propagačných a/alebo komerčných výstav, propagačných akcií vrátane prehliadok výrobkov a služieb; obchodný manažment a prieskum trhu; pomoc pri riadení obchodnej a podnikateľskej činnosti; obchodné zastupovanie tuzemských a zahraničných firiem; dovozná a vývozná agentúra; podnikateľsko-obchodná informačná, konzultačná a sprostredkovateľská činnosť v daných odboroch.

(540) NATHALIE

(731) VALTECH TORS, v. o. s., Dolní Bojanovice 852, 696 17 Dolní Bojanovice, CZ;

(740) Hojčuš Peter, Ing., Bratislava, SK;

(210) 79-2002

(220) 15.01.2002

8 (511) 9, 16, 35, 38, 41

(511) 9 - Dátové nosiče pre oblasť softvéru výpočtovej techniky, prístroje na spracovanie informácií, počítačová technika, aparáty a prístroje fotografické, filmové, na záznam zvuku alebo obrazu, na meranie, signalizáciu, kontrolu, exponované filmy.

16 - Letáky, kalendáre, tlačoviny, časopisy, výrobky z papiera zahrnuté v tejto triede, učebné pomôcky, fotografie.

35 - Sprostredkovanie obchodu s tovarom.

38 - Poskytovanie telekomunikačného pripojenia do svetovej počítačovej siete.

41 - Vydavateľstvo a nakladateľstvo, poradenská činnosť v oblasti softvéru aj na internete, školiaca a vzedelávacia činnosť.

(540)**FotoAparát.cz**

(591) modrá, červená, biela

(731) PHOTOHINT.COM, s. r. o., Roztoky č.p. 169, 270 23 Křivoklát, CZ;

(740) Bachratá Magdaléna, Mgr., Bratislava, SK;

(210) 123-2002

(220) 21.01.2002

8 (511) 33

(511) 33 - Alkoholické nápoje s výnimkou piva.

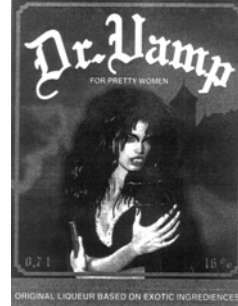
(540)

(731) Bořuta David, Třída vítězství 3/10, 353 01 Mariánské Lázně, CZ;

(740) Holoubková Mária, Ing., Bratislava, SK;

(210) 124-2002

(220) 21.01.2002

8 (511) 33

(511) 33 - Alkoholické nápoje s výnimkou piva.

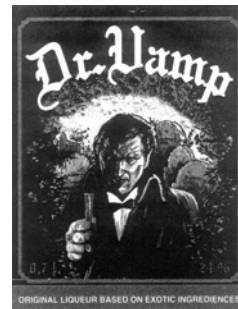
(540)

(731) Bořuta David, Třída vítězství 3/10, 353 01 Mariánské Lázně, CZ;

(740) Holoubková Mária, Ing., Bratislava, SK;

(210) 203-2002

(220) 28.01.2002

8 (511) 9, 16, 35, 41, 42

(511) 9 - Nahraté nosiče informácií, dát, zvuku a obrazu; elektronické publikácie, najmä s obsahom reportáží, správ, informácií; elektronické zoznamy a adresáre; elektronicky šírené informačné materiály, časopisy, knihy, obchodné a odborné publikácie.

16 - Tlačoviny a polygrafické výrobky; periodická a neperiodická tlač, najmä časopisy, noviny, prílohy novín, knihy, prospekty, letáky, brožúry, katalógy, zoznamy, adresáre, programy, plagáty, fotografie, knižárske výrobky; propagačné materiály a predmety z papiera a plastických hmôt patriace do triedy 16.

35 - Reklamná, inzertná a propagačná činnosť; informačné služby v oblasti propagácie, inzercie

a marketingu; reklama na počítačovej komunikačnej sieti; prenájom reklamných plôch; vydávanie reklamných materiálov; sprostredkovanie v uvedených činnostiach; sprostredkovanie obchodu s tovarmi.

41 - Vydavateľská činnosť, najmä vydávanie časopisov a iných periodických a neperiodických publikácií; vydávanie textov, kníh a časopisov v elektronickej forme; poskytovanie elektronických publikácií (on-line); informácie o výchove a vzdelávaní; fotografovanie; fotografické reportáže.

42 - Grafický dizajn.

(540) HISTORICKÁ REVUE

(731) FORNAX Slovakia, s. r. o., Pribinova 23, 810 11 Bratislava, SK;

(740) Hojčuš Peter, Ing., Bratislava, SK;

(210) 381-2002

(220) 13.02.2002

8 (511) 16, 41

(511) 16 - Učebné pomôcky na výučbu cudzích jazykov, prevažne anglického jazyka.

41 - Organizovanie výchovných, vzdelávacích a školiacich pobytov v tuzemsku i zahraničí, predovšetkým v Škótsku, vydávanie učebných pomôcok, organizovanie výchovných, vzdelávacích a školiacich kurzov, prednášok a seminárov, najmä s využitím učebných metód anglických, respektíve škótskych škôl, vykonávaných v prevažnej miere škótskymi učiteľmi a lektormi v duchu škótskych tradícií a metód.

(540) The Caledonian School

(731) P. Y. S., a. s., Vltavská 24, 150 00 Praha 5, CZ;

(740) ROTT, RŮŽIČKA & GUTTMANN, v. o. s., Bratislava, SK;

(210) 520-2002

(220) 23.02.2002

8 (511) 17, 19

(511) 17 - Termoplastické biovláknité kompozitné materiály, najmä na použitie pri výrobe stavebných materiálov.

19 - Stavebné materiály vyrobené z termoplastických biovláknitých kompozitných materiálov vrátane krytín, podlahovín, stien, koľajníc a komponentov okien a dverí.

(540) FIBREX

(731) Andersen Corporation, 100 Fourth Avenue Nort, Bayport, Minnesota 55003-1096, US;

(740) Mešková Viera, Ing., Bratislava, SK;

(210) 627-2002

(220) 23.05.2002

8 (511) 7, 9, 11, 35, 37

(511) 7 - Čerpadlá.

9 - Infraszory; bezpečnostné sprchové systémy.

11 - Sanitárne káblové čerpadlá; prečerpávacie zariadenia; zariadenia na zásobovanie vodou; zariadenia na zmäkčovanie vody; úpravovne vody; filtre na úpravu vody; zmiešavače teplej a studenej vody v cirkulačných okruhoch a na sanitárne účely; sanitárne prístroje a zariadenia; sanitárne

ventily a armatúry; termoskopické sanitárne ventily; zariadenia a systémy na dotykové alebo

bezdotykové ovládanie výtoku vody a iných médií; splachovacie zariadenia; zariadenia na hygienickú ochranu vody, vzduchu a povrchov využívajúce ultrafialové žiarenie.

35 - Propagačná, reklamná a inzertná činnosť; sprostredkovanie v oblasti propagačnej, reklamnej a inzertnej činnosti; sprostredkovanie obchodu s tovarmi; organizovanie a usporadúvanie obchodno-predajných výstav, trhov a prehliadok.

37 - Prenájom a požičovanie čerpadiel, sanitárnych káblových čerpadiel, prečerpávacích zariadení, zariadení na zásobovanie vodou, zariadení na zmäkčovanie vody, úpravovní vody; filtrov na úpravu vody, zmiešavačov teplej a studenej vody, sanitárnych prístrojov a zariadení, termoskopických sanitárnych ventilov, zariadení a systémov na dotykové alebo bezdotykové ovládanie výtoku vody, splachovacích zariadení, zariadení na hygienickú ochranu vody, vzduchu a povrchov využívajúcich ultrafialové žiarenie.

(540)



(731) KONCEPT EKOTECH s. r. o., Vackova 1541/4, 155 00 Praha 5, CZ;

(740) Hojčuš Peter, Ing., Bratislava, SK;

(210) 637-2002

(220) 05.03.2002

8 (511) 24, 25

(511) 24 - Textilie a tkaniny používané na výrobu kusových odevov a odevných doplnkov ako klobúky; rukavice; šály; bavlnené textilie; brokáty; damask; flanel; flauš; látky z hodvábu; hrubé plátno; textilné klobúkové podšívky; konopné tkaniny; krep; krepon; ľanové tkaniny; vlnené látky; mušelín, kartún; netkané textilie; plastické materiály (náhrady tkanín); plédy; pleteniny; plst'; textilné podšívky; pogumovaná tkanina; pružné tkaniny; samolepiaci textil nanášaný teplom; štóly; taft; tyl; vlnené látky; voskované plátno; zamat; žerzej.

25 - Odevy; odevné doplnky, ako rukavice, klobúky a šály; baretky; bielizeň; bundy; cyklistické oblečenie; cylindre; čelenky; čiapky; kabáty; kapucne; klobúky; kombinézy; konfekcia; kostýmy, obleky; košele; kožušinové štóly; krátke kabátiky; krátke kabáty s kapucňou; kravaty; nepremokavý odev; nohavice; oblečenie z kože; oblečenie z imitácie kože; opasky; paľčiaky; peleríny; plášte; plavky; plážové oblečenie; pletené svetre; pleteniny; pokrývky hlavy; pracovné plášte; pulóvre; pyžamá; saká; šaty; šatky; šerpy; tielka, tričká; vesty; závoje; zvrchníky; župany.

(540) RAINBLOC

(731) AES Properties Corp., 76 St. Paul Street, Suite 500, Burlington, Vermont 05401-4477, US;

(740) Brichtová Tatiana, JUDr., Bratislava, SK;

(210) 675-2002

(220) 08.03.2002

8 (511) 35, 42, 43, 44

- (511) 35 - Propagačná činnosť, reklama, kancelárske práce, pomoc pri riadení obchodnej činnosti.
 42 - Vedecký a priemyselný výskum.
 43 - Zabezpečovanie stravovania a nápojov.
 44 - Lekárska, hygienická a kozmetická starostlivosť.

(540) FEMODENS

(731) Berlin - Chemie AG, Glienicker Weg 125, D-12489 Berlin, DE;

(740) Hörmannová Zuzana, Ing., Bratislava, SK;

(210) 752-2002

(220) 14.03.2002

8 (511) 35, 36, 41

- (511) 35 - Poradenstvo pri vedení podnikov; obchodné alebo podnikateľské poradenstvo; obchodný manažment a podnikové poradenstvo; poradenstvo v obchodnej činnosti; reklama, sprostredkovanie v oblasti poradenstva pri vedení podnikov, sprostredkovanie v oblasti obchodného a podnikateľského poradenstva, sprostredkovanie v oblasti obchodného manažmentu a podnikového poradenstva, sprostredkovanie v oblasti poradenstva v obchodnej činnosti, sprostredkovanie v oblasti reklamy.
 36 - Finančné poradenstvo; služby v oblasti nehnuteľností, sprostredkovanie v oblasti finančného poradenstva, sprostredkovanie v oblasti služieb v oblasti nehnuteľností.
 41 - Zabezpečovanie výcvikových kurzov a cvičení; vydávanie kníh.

(540) AWARD

(731) AWARD, s. r. o., Michalská 3, 811 01 Bratislava, SK;

(210) 768-2002

(220) 15.03.2002

8 (511) 35, 36, 43

- (511) 35 - Podnikateľské poradenstvo v obchode, vykonávanie dražieb mimo výkon rozhodnutia.
 36 - Realitné agentúry, prenájom a lízing nehnuteľností, činnosť ekonomických, finančných poradcov, sprostredkovanie obchodu s nehnuteľnosťami.
 43 - Reštauračné služby (strava); prechodné ubytovanie.

(540)

R+V
real
 REALITNÁ
 KANCELÁRIA

(591) modrá

(731) R + V REAL, s. r. o., Dunajská 2285/3, 811 08 Bratislava, SK;

(740) Juran Svetozár, JUDr., Bratislava, SK;

(210) 775-2002

(220) 15.03.2002

(310) 1115987

(320) 18.09.2001

(330) CA

8 (511) 3

- (511) 3 - Prípravky na osobnú starostlivosť, ako sú prípravky na podpažšie zahrnujúce dezodoranty a antiperspiranty, všetko v podobe pevných látok, tyčínok, gélov, kvapalín, krémov, roztokov alebo sprejov.

(540) POWDER SOFT

(731) COLGATE-PALMOLIVE COMPANY, a Delaware corporation, 300 Park Avenue, New York, NY 10022, US;

(740) Čechvalová Dagmar, Bratislava, SK;

(210) 785-2002

(220) 18.03.2002

8 (511) 9, 10, 35, 37, 38, 41, 42

- (511) 9 - Počítačový softvér; počítačové programy; databázy; katalógy na použitie v počítačoch.
 10 - Lekárske prístroje a nástroje; dýchacie prístroje; trénažér endogénneho dýchania; Frolov dýchací trénažér.
 35 - Vedenie kartoték v počítači; vyhľadávanie informácií v počítačových súboroch (pre zákazníkov); zbieranie údajov do počítačových databáz; zoraďovanie údajov v počítačových databázach; prezentácia na počítačových stránkach (web stránkach), profesionálne obchodné alebo podnikateľské poradenstvo, obchodný manažment a podnikové poradenstvo, personálne poradenstvo, poradenstvo pri vedení podnikov.
 37 - Montáž, údržba a opravy počítačov.
 38 - Počítačová komunikácia; komunikácia pomocou počítačových terminálov; poskytovanie telekomunikačného pripojenia do svetovej počítačovej siete; poskytovanie užívateľského prístupu do svetovej počítačovej siete; prenos správ a obrazových informácií pomocou počítačov.
 41 - On-line poskytovanie počítačových hier z počítačových sietí.
 42 - Aktualizovanie počítačových programov; hostovanie na počítačových stránkach (web stránkach).

(540) InLook

(731) INTER M & K, spol. s r. o., Moldavská cesta 11, 040 01 Košice, SK;

(740) Holakovský Štefan, Ing., Bratislava, SK;

(210) 953-2002

(220) 05.04.2002

(310) T01/19932H

(320) 19.12.2001

(330) SG

8 (511) 9

- (511) 9 - Telefóny, celulárne telefóny, rádiotelefóny, pagery, dvojsmerné rádiá, rádiové vysielacie, rádiové prijímače, rádiové retranslačné stanice, elektronické organizéry; časti a súčasti na uvedený tovar, predovšetkým slúchadlá, mikrofóny, reproduktory, puzdrá a opaskové spony; rádiové základňové stanice, prepájovače, smerovače, počítače, počítačové programy, modemy, globálne

jednotky určovania polohy, batérie, batériové nabíjače, sieťové adaptéry, antény.

(540) MOTO

(731) MOTOROLA, INC., 1303 East Algonquin Road, Schaumburg, Illinois, US;

(740) Bezák Marián, Ing., Bratislava, SK;

(210) 966-2002

(220) 08.04.2002

8 (511) 9, 16, 35, 37

(511) 9 - Prístroje a nástroje fotografické, kinematografické, optické, signalizačné, kontrolné, vzdelávacie a prístroje a nástroje na meranie a váženie; prístroje na nahrávanie, prenos a reprodukciu zvuku alebo obrazu; magnetické nosiče údajov; prístroje a nástroje na vedenie, distribúciu, transformáciu, akumuláciu, reguláciu alebo kontrolu elektrického prúdu; záznamové disky; registračné pokladnice; počítačové stroje; zariadenia na spracovanie údajov a počítače; optické čítače; čítače čiarového kódu; d'alekopisy; diaprojektory; elektronické diáre; kancelárske dierovacie stroje; diktovacie stroje; elektronické perá na vizuálne zobrazovacie zariadenia; elektronický prístroj na označovanie výrobkov; fakturovacie stroje; faxy; fotografické, elektrostatické alebo termické fotokopírky; meracie pomôcky, meracie prístroje; registračné pokladnice; telefónne prístroje; telefónne záznamníky; účtovacie stroje; zariadenia na spracovanie údajov.

16 - Písacie stroje a kancelárske potreby okrem nábytku; rozmnožovacie zariadenia a stroje; rezačky na papier; kancelárske kníhviazačské stroje a prístroje; stroje na lepenie obálok; elektrické aj neelektrické strúhadlá na ceruzky; prenosné tlačiarňičky - kancelárska pomôcka; valce do písacích strojov; vinetovacie strojčeky.

35 - Reklamná a propagačná činnosť; sprostredkovanie obchodu s tovarom; kopírovanie alebo rozmnožovanie dokumentov, dokladov atď.; prenájom kancelárskych strojov a zariadenia; prenájom kopírovacích strojov; aranžovanie výkladov; účtovníctvo.

37 - Montážne a inštalačné služby obsiahnuté v triede 37; montáž, údržba a opravy kancelárskych strojov a zariadení; inštalovanie a opravy elektrických spotrebičov.

(540)

(591) čierna, biela, červená

(731) A.S.E.P., spol. s r. o., Pod Zečákom 87, 841 03 Bratislava, SK;

(740) Litváková Edita, Ing., Bratislava, SK;

(210) 1035-2002

(220) 11.04.2002

(310) 176492

(320) 07.02.2002

(330) CZ

8 (511) 1, 2, 3, 4, 5, 7, 8, 16, 17, 18, 19, 20, 21, 22, 24, 25, 26, 27, 28, 29, 30, 31, 32, 33, 35, 39, 40, 43

(511) 1 - Aktívne uhlie, bentonit, jodidovaná bielkovina, skladová bielkovina, bielkovina (živočišna

alebo rastlinná ako surovina), číriace prípravky na čistenie tekutín, najmä vody, destilovaná voda, dextrín (apretúra), dolomit na priemyselné účely, dusíkaté vápno (hnojivo), filtračné materiály (chemické prípravky), filtračné materiály (minerálne látky), filtračné materiály (plastické látky v surovom stave), filtračné materiály (rastlinné látky), fosfáty (hnojivá), poľnohospodárske hnojivá, humus, impregnačné látky chemické na kožu a textil, indikátorový papier, kamenec, kaolín, kompost, chemické látky na konzervovanie potravín, rašelina (hnojivo), zemina na pestovanie, prípravky na ochranu proti ohňu, kalcinovaná sóda, kamenná soľ, štepárske vosky, uhličitan vápenatý.

2 - Kalafúna.

3 - Mydlá, čistiace mlieka na toaletné účely, čistiace prípravky, toaletné prípravky, kamenec (antiseptický prípravok), kolínske vody, kozmetické prípravky, kúpeľové soli s výnimkou soli na liečebné účely, pleťové masky, krémy na obuv, krémy na kožu, kozmetické kriedy, krieda na čistenie, parfúmy, lúh sodný, pracie a namáčacie prípravky, ústne vody nie na lekárske účely, vlasové vody, pleťové vody po holení, voňavky, vosk (depilačný), vosk (krajčírsky), vosk na fúzy, vosk na parkety, vosky (obuvnícke), zubné pasty.

4 - Palivové brikety, drevené uhlie (palivo), knôty (lampové), knôty (sviečkové), palivá, bionafta, palivové drevo, parafín.

5 - Bielkovinová potrava na lekárske účely, byliny (liečivé), bylinkové čaje, cukrovinky s liečivými prísadami, diabetický chlieb, dietetické nápoje upravené na liečebné účely, diétne potraviny upravené na lekárske účely, minerálne doplnky potravín, glukóza na lekárske účely, repelenty proti hmyzu, prípravky na chudnutie, liečivé prípravky do kúpeľov, prísady do krmív na lekárske účely, minerálne vody na liečenie, minerálne soli, sušené mlieko pre dojčatá, prípravky proti mliam, prípravky na hubenie múch a ostatného hmyzu, lepiace prípravky na chytanie múch, prípravky proti parazitom, potrava pre dojčatá.

7 - Mlynčeky na obilie, mlynčeky na korenie s výnimkou ručných, elektrické kuchynské stroje, mechanické ručné nástroje a náradie, pluhy, drviče (šrotovníky), lisy na ovocie (elektrické) pre domácnosť, lisy (vínne), elektrické stroje na šúpanie ovocia a zeleniny, žacie stroje, odstredivky, tkáčske stroje, stroje na výrobu cestovín, poľnohospodárske stroje.

8 - Brúsy (ručné náradie), oberače na ovocie (ručné náradie), mažiare (ručné náradie), ručné náradie na hubenie rastlinných škodcov, kosy, brúsky (ručné náradie), krájače na zeleninu, hrable, luskáčiky s výnimkou luskáčikov z drahých kovov, lyžice (ručné), ručné nástroje a ručné náradie, nože (lovecké), nože do mlynčekov, nože na zeleninu, príbory (nože, vidličky a lyžice), nožnice, záhradnícke nožnice, oblúkové píly, oceľky, kuričské náradie, obojručné nože, rašple (ručné nástroje), rýle, sekery, kosáky, ručné mlynčeky, vidly, záhradné náradie.

16 - Blahoprajné pohľadnice, brožúry, fólie z regenerovanej celulózy na balenie (celofán), periodiká, detské plienky z papiera alebo buničiny (jednorazové), listový papier, etikety s výnimkou textilných, filtračný papier, fotografie, reprodukcie (grafické), grafiky, modelovacie materiály,

hracie karty, kalendáre, papierové vreckovky, knihy, mapy, nože na papier (kancelárske pomôcky), otvárače na listy (kancelárske pomôcky), obálky, obaly (papierenský tovar), obaly (papiernický tovar), obaly na doklady, obaly na spisy (papierové), oblačky, toaletný papier, papierenský tovar, papiernický tovar, papierové obrúsky, papierové obrusy, pečatné vosky, plagáty, plány, pohľadnice, obrúsky (papierové prestieranie), vrecká z papiera alebo z plastov, papierové uteráky, ceruzky, spevníky.

17 - Kovové fólie na izolácie, izolačné materiály, izolačné tkaniny, lepiace pásky s výnimkou pásov na kancelárske účely a na použitie v domácnosti, izolačná plsť, izolačné hmoty zabráňujúce sáľaniu tepla, materiály na zabránenie tepelnej radiácie, tesnenia (azbestové), tesnenia (dverí alebo oblokov), gumové alebo vulkanfíbrové tesnenia (tesniace krúžky).

18 - Aktovky (školské), aktovky, kufríky, batohy, cestovné tašky, cestovné kufre, dáždniky, diplomatické kufríky, vychádzkové palice, chlebníky, kabelky, kožená galantéria, kožušiny, nákupné tašky, náprsné tašky (peňaženky), puzdrá a obaly z vulkáfíbru puzdrá na navštívenky, psie obojky, peňaženky, kožené poťahy, plecniaky, kožené remienky, sedlárske výrobky, slnečníky, šnúry kožené, tašky na kolieskach, vodidlá.

19 - Altánky, bridlice, tehly, dlaždice s výnimkou kovových, drenážne rúry s výnimkou kovových, drevené obloženie, drevo spracované, dvere s výnimkou kovových, sošky z kameňa, betónu alebo mramoru, kameň, strešné krytiny s výnimkou kovových, koly s výnimkou kovových, laty s výnimkou kovových, mramor, náterové hmoty, omietky pre stavebníctvo, obkladačky, dlaždice stavebné (nekovové), obklady stien a priečok s výnimkou kovových, okná s výnimkou kovových, parketové výlisky, parkety (parketové podlahy), dosky (stavebné drevo), preglejka, kameniny pre stavebníctvo, schodiská s výnimkou kovových, skleníky (prenosné) s výnimkou kovových, stavby prenosné s výnimkou kovových, škridly s výnimkou kovových, tyče, žrde, vápenec, vápno, podlahové vlisy s výnimkou kovových, brány s výnimkou kovových, odkvapové žľaby s výnimkou kovových, žula ako stavebný a kamenársky materiál.

20 - Bambus, búdy pre zvieratá chované v domácnosti, nábytok bytový, príchytky (rozperky), kade s výnimkou kovových, kolísky, koše s výnimkou kovových, kreslá, lavičky (nábytok), ležadlá rozkladacie, chaise longue (typ čalúneného kresla), divány, pohovky, matrace (postel'né), obrazové lišty a rámy, slamencie (pletená slama), police, vankúše, stoly stolárske a zámočnícke s výnimkou kovových, posteľe (nábytok), dosky na krájanie, prútený tovar, košíkársky tovar, ratan, rúčky a rukoväti na náradie nie kovové, pletená slama, slamníky, stolíky a stoly (nábytok), stolárske umelecké výrobky, tyče na záclony, podstavce na kvety, rebričky (drevené alebo plastové), stoličky.

21 - Kanvice s výnimkou elektrických, cedidlá pre domácnosť, cedidlá s výnimkou cedidiel z drahých kovov, cestovné fľaše, cukorničky s výnimkou cukorničiek z drahých kovov, čajníky s výnimkou čajníkov z drahých kovov, čajové súpravy s výnimkou súprav z drahých kovov, ná-

stroje na čistenie, dávkovače papierových uterákov, dávkovače toaletného papiera, demižóny, klieťky pre zvieratá chované v domácnosti, drôtenky na čistenie, drôtenky na použitie v kuchyni, džbániky, figúrky z porcelánu, terakoty alebo skla, kuchynské formy a formičky na pečenie, formy na zákusky a koláče, grily, handry na čistenie, hlboké misy, umývacie hubky, hrnce, hrnčeky, hrnčiarsky tovar, hrebene, chladiace nádoby, kuchynské dosky na krájanie, schránky na chlieb, kefy, zubné kefky, kastróly, kávové súpravy s výnimkou súprav z drahých kovov, vedrá, kvetináče, kvetníky, nádoby na odpadky, kotlíky (hrnce), kuchynský riad (hrnce), kuchynský riad s výnimkou riadu z drahých kovov, lisy na ovocie pre domácnosť s výnimkou elektrických, majolika, misy, ručné mixéry, ručné mlynčeky pre domácnosť, mopy, naberačky kuchynské, nádoby na použitie v domácnosti alebo v kuchyni s výnimkou nádob z drahých kovov, nádoby na smeti, lieviky, dentálne nite, nočníky, obaly na mydlo, otvárače na fľaše, panvice, špáradlá, pasce na hmyz, pasce na hlodavce, koreničky okrem koreničiek z drahých kovov, lapačky na muchy, pracháče na koberce, podnosy na použitie v domácnosti s výnimkou podnosov z drahých kovov, porcelán, kuchynské potreby pre domácnosť s výnimkou potrieb z drahých kovov, toaletné pomôcky, kolíky na bielizeň, sušiaci na bielizeň, dosky na žehlenie, schránky na jedlo, pudrenky s výnimkou z drahých kovov, kropiace zariadenia, rozstrekovače, ražne kovové na použitie v kuchyni, rukavice pre domácnosť, servisy (porcelánové), tabuľové sklo (surovina), soľničky s výnimkou soľničiek z drahých kovov, zmetáky, stojany na vajíčka s výnimkou stojanov z drahých kovov, stojany na ražne, strúhadlá pre domácnosť, svietniky okrem svietnikov z drahých kovov, šálky, džbery nie kovové, šľahače s výnimkou elektrických, šrotovníky s výnimkou elektrických (drviče), kade, putne, papierové táčne, papierové tanieri, tanieri s výnimkou tanierov z drahých kovov, tepelno-izolačné nádoby (termosky), tlakové hrnce s výnimkou elektrických, utierky na riad, váľky na cesto, vaničky, vedierka na ľad (na chladenie nápojov), vykrajovacie formičky na pečivo, výrobky z krištáľového skla, vývrtky, nádoby na pitie s objemom 0,4 litra (žajdlíky).

22 - Laná s výnimkou kovových, povrazy (konopné-) kúdeľ, vypchávkové materiály s výnimkou gumových a plastových, lyko, markízy (plátenné strechy), motúzy, papierové motúzy, pásky s výnimkou kovových na zväzovanie, plachty, popruhy na manipuláciu s nákladom s výnimkou kovových, mechy látkové, vrecia látkové, siete, stany.

24 - Bavlnené látky, barchet, brokát, cestovné prikrývky, damask, flanel, flauš, hodváb, jutový textil, kaliko, kanava, textilné vreckovky, kartún, krep, vlnené látky, posteľné pokrývky a prikrývky, posteľná bielizeň, lôžkoviny, menčestre, povlaky na matrace, moskytiéry, nábytkové poťahy, záclony, konopné plátno, plsť, textilné podšívky, poťahy na nábytok, posteľná a stolová bielizeň, plachty, obliečky, plédy, tkanina najmä na výrobu vriec (vrecovina), textilné rolety, utierky, uteráky, zamat, spacie vaky, súkno, sýpkovina, taft, textílie, tkaniny, tyl, úplety, vlajky, záclonovina.

25 - Papuče, baret, topánky, bundy, čiapky, čapice, detské plienky textilné, galoše, čižmy, kabáty, plienkové nohavičky, nohavičky, gamaše, kapucne, klobúky, kombinézy, konfekcia, kostýmy, košeľe, kožušiny (oblečenie), kravaty, golliere, oblečenie, obuv, športová obuv, odevy nepremokavé, opasky, plavky, papuče, pletený tovar, podprsenky, podvázky, ponožky, spodná bielizeň, pulóvre, pančuchy, pyžamá, rukavice, saká, sandále, spodky, ľahké topánky (črievice), sukne, svetre, šály, šatky, plecnice (traky), tielka, uniformy, vesty, výbavičky pre novorodencov, zástery, župany.

26 - Brmbolce, značky na bielizeň, kovové vyšívacie priadze (dracúny), flitre, galantéria, galantérny tovar s výnimkou priadz, gummy do bielizne, štopkacie hrúbiky, ihelníky, ihlice na pletenie a háčkovanie, ihly, stužky, garniere, volány, gombíky, škatule na šijacie potreby, čipky, umelé kvety, lacetky, lemovsky, náprsenky, natáčky do vlasov, nažehľovacie záplaty, ovocie umelé, ozdobné ihlice, ozdobné spony, ozdoby do vlasov, ozdoby na klobúky s výnimkou ozdôb z drahých kovov, ozdoby na šaty, parochne, patentné gombíky, lemy, bordúry, obruby (prámiársky tovar), pracky, sieťky na vlasy, spony, vlasové stuhly, stužky, šnúrky, šnúry, šnúrky na opásanie, pásy na uväzovanie (viazačky), vyšívky, zipsy.

27 - Koberce, linoleum, podlahové krytiny, predložky, rohožky, tapety.

28 - Autíčka, biliardy, boby a sane, stolové hry, športové náradie, divadelné masky, šarkany, golfové vybavenie, rybárske vybavenie patriace do triedy 28, športový tovar ako sú bazény, chrániče na pľuť, nákolennice, sánky, hokejky a pod., hojdačky, kolky, šachy, guľky na hranie, hračky, hry s kockami, kolky (hra), šípky (hra), zariadenia pre elektronické hry s výnimkou hier využívajúcich televízne prijímače, hrkálky, bicykle na cvičenie stacionárne, kolobežky, bábky, náradie na lukostreľbu, maňušky, lopty, rybárske náčinie, návnady, ozdoby na vianočné stromčeky s výnimkou osvetľovacích telies, bábiky, športové rukavice bejzbalové, boxerské, golfové, hracie, lyžiarske, šermiarske, siete ako športové potreby, spoločenské hry, stojany na vianočné stromčeky, vianočné stromčeky umelé, šachovnice, terče.

29 - Anšovičky, spracované arašidy, bielok, zemiakové lupienky, bujóny, byliny konzervované, cibuľa konzervovaná, šošovica konzervovaná, datle, droby, hydina, džemy, fazuľa konzervovaná, neživé garnáty, hrach konzervovaný, hranolčeky, hrozienka, huspeniny, pečienka, jedlé oleje a tuky, jogurt, kandizované ovocie, kaviár, kefír, klobásy, šalámy, párky, kokosová múčka, konzervy mäsové, konzervy rybacie, konzervovaná zelenina, kôrovce, krevety nie živé, ovocné šupky, kyslá kapusta, langusty s výnimkou živých, konzervované hľuzovky, losos, spracované mandle, margarín, marmeláda, maslo, mäso, mäsové extrakty, máčkové (neživé), mliečne nápoje, mliečne výrobky, mlieko, mrazené ovocie, mušle (nie živé), nakladaná zelenina, nasolené potraviny, olivy konzervované, oriešky spracované, konzervované ovocie, ovocné rôsoly, paštéty, raky s výnimkou živých, paradajkový pretlak, ryby, ovocné a zeleninové šaláty, sardinky, slede, slanina, smotana, sušené vajcia, šľahačka, šunka, tuniak, údeniny, vajcia, zelenina konzervovaná,

sušená a varená, divina, konzervované a sušené huby, želatína jedlá.

30 - Aníz, aromatické prípravky do potravín, badián, bombóny, zemiaková múčka na ľudskú spotrebu, cigória, cukor, cukríky, cukrovinky, čaj, čokoláda, čokoládové nápoje, torty, droždie, glukóza na ľudskú spotrebu, horčica, pečivo, chlieb, chuťové prísady, jačmeň, jemné pečivo, kakao, kakaové nápoje, kandis ako potrava, kapary, karí, ovsená kaša (mliečna), káva, kávoviny, kávové nápoje, keksy, koláče, koreniny, kretery, krúpy na ľudskú spotrebu, krupica, kuchynská soľ, kukurica mletá, kukurica pražená, kypriaci prášok, sladké drievka (cukrovinky), lepok, lístkové cesto, majonéza, maltóza, mäsové pirohy, med, perníky, melasa, potravinárska múka, müsli, muškátové orechy, destilované nápoje, nové korenie, ocot, sójová omáčka, oblátky, vločky, palacinky, paprika (korenie), pastilky (cukríky), čierne korenie, pizza, škrobovité potraviny, pralinky, príchuti, pudinky, ryža, ságo, sendviče, škorica, sucháre, sušienky, šafran (korenie), škrob ako potrava, tapioka, cestá, cestoviny, vaníln, vanilka, zákusky, šalátové zaliievky, zázvor, zmrzlina, zemle, žuvačky.

31 - Arašidy, bielkoviny pre zvieratá, borievky, zemiaky, byliny, cibuľa, citrusové ovocie, čakanka šalátová, čerstvé ovocie, drevo, fazuľa, hlávkový šalát, hospodárske zvieratá, huby, hrach, hrozno, lusky rohovníka, chmeľ, chovateľské a pestovateľské produkty, jačmeň, ikry, malé ryby v prvom roku života živé, gaštany, kríky, kolové orechy, kôrovce, koreň čakanky, krmivá, kŕmne zmesi, kukurica, langusty, múčka pre zvieratá, obilie, uhorky, olivy, orechy, otruby, ovos, ovocie, krmivo, podstielky, podhubia, pokrutiny, pór, psie sucháre, pšenica, rašelina, rebarbora, vinič, rastliny, ružové kríky, živé ryby, repa, sadby, semená rastlín, seno, sépie, sezam, sklad na výrobu paliva a liehovín, slama, stelivo, šrot, tekvica, vianočné stromčeky, zelenina, zrnó, zvieratá domáce a hospodárske, žito.

32 - Nealkoholické nápoje, ovocné a zeleninové šťavy, výťažky z ovocia, iónové nápoje, pivo, prášky na prípravu šumivých nápojov, príchuti a prípravky na nápoje, prípravky na výrobu likérov, sódová voda, minerálky, sirupy, skladové nápoje, stolové vody, srvátkové nápoje.

33 - Alkoholové esencie, alkoholické nápoje, alkoholové extrakty, aperitívy, brandy, destilované nápoje, likéry a pálenky, gin, mušty s alkoholom, koktaily, liehoviny, medovina, rum, saké, víno, vodka, whisky.

35 - Prevádzanie tovaru, umožňujúce spotrebiteľom pohodlne si prehliadnuť, posúdiť a zakúpiť tento tovar.

39 - Balenie tovaru.

40 - Mlynárstvo, konzervovanie potravín a nápojov.

43 - Pohostinská činnosť.

(540) SELSKÝ DVŮR

(731) AHOLD Czech Republic, a. s., Slavíčkova 1a, 638 00 Brno, CZ;

(740) Dudová Tatiana, Trenčín, SK;

(210) 1044-2002

(220) 12.04.2002

(310) 1003223

(320) 09.01.2002

(330) BX

8 (511) 1, 3

(511) 1 - Chemické prípravky na priemyselné účely; prípravky na zmäkčovanie vody; prípravky na odstraňovanie vodného kameňa s výnimkou prípravkov pre domácnosť; chemické ochranné prípravky na predmety zo skla, porcelánu, hliny a kameniny, keramické nádoby a iný kuchynský riad; chemické prípravky na zabránenie matnenia kuchynského riadu a predmetov zo skla, pokiaľ nie sú uvedené v iných triedach; všetky uvedené tovary s alebo bez dezinfekčných vlastností.

3 - Bieliace prípravky a iné prípravky na pranie a umývanie riadu v pevnej, kvapalnej alebo gélovej forme; prípravky na pranie na čistenie za sucha; prípravky na leštenie kuchynských a sklenných predmetov; prípravky na ochranu predmetov z porcelánu, hliny a kameniny, keramických nádob a kuchynského riadu do umývačiek riadu; čistiace, leštiace, odmasťovacie alebo brúsne prípravky; prípravky na čistenie koberec; detergenty s výnimkou detergentov na použitie vo výrobnom procese a na lekárske účely; mydlá; prípravky na odvápnenie a odstraňovanie vodného kameňa pre domácnosť; zmäkčovadlá na bielizeň, prísady na pranie; prípravky na odstraňovanie škvŕn; všetky uvedené tovary s alebo bez dezinfekčných vlastností.

(540) PROTECTOR

(731) Reckitt Benckiser N. V., De Fruittuinen 2-12, 2132 NZ Hoofddorp, NL;

(740) Žovicová Viera, Mgr., Bratislava, SK;

(210) 1121-2002

(220) 17.04.2002

(310) 176493

(320) 07.02.2002

(330) CZ

8 (511) 1, 2, 3, 4, 5, 6, 7, 8, 9, 10, 11, 12, 13, 14, 15, 16, 17, 18, 19, 20, 21, 22, 23, 24, 25, 26, 27, 28, 29, 30, 31, 32, 33, 34, 35, 36, 37, 39, 40, 41, 42, 43, 44, 45

(511) 1 - Alkálie, apretúry, prídavné kvapaliny na použitie s abrazívami, agrochemikálie s výnimkou fungicídov, herbicídov, insekticídov a prípravkov na ničenie buriny a parazitov, aktívne uhlie, etylalkohol na priemyselné účely, amoniak na priemyselné účely, chemické prípravky na výrobu farieb, bieliace (odfarbovacie) prípravky na priemyselné účely, bentonit, benzoová kyselina, bielkovina (živočišna alebo rastlinná ako surovina), brzdové kvapaliny, celulóza, číriace prípravky, prípravky na vyčisťovanie koží, chemické čididlá s výnimkou na lekárske a zverolekárske účely, prípravky na čistenie tekutín, najmä vody, prípravky proti matneniu šošoviek, defolianty, dehydratačné prípravky na priemyselné účely, fotocitlivé dosky, destilovaná voda, dextrín, do lomít na priemyselné účely, metylalkohol na priemyselné účely, dusíkaté vápno (hnojivo), filmy so svetlomitlivou vrstvou neexponované, filmy so svetlotlačovou vrstvou neexponované, filtračné materiály (chemické prípravky), filtračné materiály (minerálne látky), filtračné mate-

riály (rastlinné látky), fosfáty (hnojivá), fotografické vývojky, fotografický papier, chemikálie pre fotografiu, prípravky na galvanizáciu, keramické glazúry, glycerín na priemyselné účely, grafit na priemyselné účely, hnojivá, humus, hydraulické kvapaliny, chemické látky pre lesníctvo s výnimkou fungicídov, insekticídov a prípravkov proti parazitom, chemické prípravky na vedecké účely s výnimkou na lekárske a zverolekárske účely, impregnačné chemické prípravky na kožu a textil, indikátorový papier, kamenec, kaolín, kompost, chemické prípravky na konzerváciu potravín, rašelina (hnojivo), kyseliny patriace do triedy 1, lepidlá na priemyselné účely, prípravky na odstraňovanie leštidla, zásady (chemické látky), prípravky na nakladanie a údenie mäsa na priemyselné účely, peroxid vodíka, zemina na pestovanie, protipožiarne prípravky, priemyselné chemikálie, rozpúšťadlá na fermeže a laky, umelé sladidlá (chemické prípravky), kalcinovaná sóda, kamenná soľ, štepársky vosk, látky na vytvrdenie vápenca.

2 - Farby, laky, antikoročné prípravky, farbivá, konzervačné prípravky na drevo, ochranné prípravky na kovy, moridlá, práškové kovy a kovové fólie pre maliarov, kolofónia, náterové hmoty, sklenársky tmel, riedidlá na farby a laky, sadze (farbivo), šelak.

3 - Brúsivá (prípravky), brúsne plátno, brúsny papier, karbidy kovu, diamantové brúsivo, sklený (brúsny) papier, amoniak (čistiaci prípravok), mydlá, antistatické prípravky na použitie v domácnosti, zmäkčovadlá na textilie, farby na vlasy a fúzy, odfarbovače, odlakovače, bieliace prípravky na bielizeň, brúsivá, brúsne plátna a papier, leštidlá, čistiace mlieko na toaletné účely, toaletné a čistiace prípravky, depilačné prípravky, dezodoranty na osobnú potrebu, prípravky na holenie, kamenec (antiseptický prípravok), čistiace prípravky na automobilové okná a do ostrekovačov, kolínska voda, kozmetické taštičky, kozmetické prípravky, kozmetické ceruzky, kúpeľové soli s výnimkou solí na liečebné účely, pleťové masky, krém na obuv a kožu, kozmetické krémy, krieda na čistenie, parfumy, laky na vlasy a nechty, lepidlá na kozmetické účely, leštiace prípravky, líčidlá, lúh sodný na pranie, obľáčky na kozmetické účely, prípravky na odstraňovanie líčidiel, vlasové prípravky, peroxid vodíka na kozmetické účely, politúry, pracie a namáčajacie prostriedky, tyčinky na farbenie perí, umelé riasy, šampóny, toaletný terpentín, toaletné prípravky a potreby, ústne vody, vlasové vody, vody po holení, voňavky, vosk na dlážku, vosk na parkety, vosk na fúzy, krajčírsky vosk, depilačný vosk, vosk na leštenie, vosky obuvnícke, prípravky na čistenie zubov, kozmetické prípravky pre zvieratá.

4 - Benzín, palivové brikety, drevené uhlie, knôty lampové a sviečkové, konzervačné prípravky na kožu (oleje a tuky), alkohol ako palivo, mazacie oleje a tuky, nafta, vykurovací olej, motorový olej, palivá, pohonné látky, palivové drevo, parafín, podpaľovače, uhlie, grafit na mazanie, mazadlá na obuv, palivové plyny, včelí vosk, sviečky na svietenie, sviečky na vianočné stromčeky.

5 - Absorpčné tampóny, absorpčná vata, vata na lekárske účely, medicínny alkohol, dezinfekčné prípravky na hygienické účely, bikarbonát sodný

na farmaceutické účely, bielkovinová potrava na lekárske účely, liečivé byliny, bylinkové čaje na lekárske použitie, cukrovinky s liečebnými prísadami, diabetický chlieb, dietetické nápoje upravené na lekárske účely, dietetické potraviny upravené na lekárske účely, doplnky potravín na lekárske účely, pesticídy, fungicídy, gáza na obväzovanie, glukóza na lekárske účely, herbicídy, repelenty proti hmyzu, prípravky na zoštlhlenie na lekárske účely, hygienické nohavičky, obrúsky napustené farmaceutickými vodičkami, hygienické vložky, zdravotnícke obvazy, sírové knóty na dezinfekciu, liečivé prípravky do kúpeľov, prísady do krmív na lekárske účely, liečivá na kurie oká, náplasti na kurie oká, liečivá pre ľudskú medicínu, liečivá pre veterinárnu medicínu, lekárníčky vrátane obsahu, leukoplast, minerálne vody a soli na lekárske účely, sušené mlieko pre dojčatá, prípravky proti moliam, muchám a ostatnému hmyzu, mucholapky, prípravky na hubenie hlodavcov, dietetické nápoje upravené na lekárske účely, hygienické ovínadlá, prípravky proti parazitom, potrava pre dojčatá, prípravky na umývanie psov, prípravky na starostlivosť o ústnu dutinu na lekárske účely, živočíšne uhlie na farmaceutické účely, peroxid vodíka na lekárske účely, posilňujúce prípravky, toniká.

6 - Alobal, vystužovacie materiály kovové do betónu, vystužovacie materiály kovové na potrubia, kovové potrubia, kovové sudy, bazény (kovové konštrukcie), kovové debny na náradie, kovové reťaze, drôty z obyčajných kovov, drôty zo zliatin obyčajných kovov (okrem poistkových drôtov), drôtené pletivo, kovové dvere, kovanie dverí a okien, kovové rámy dverí a okien, drobný železiarsky tovar, klince, kovové laná, kľúče, dverové kľučky a kľučky, nákovy, kovania na nábytok, kovové brány, kovová dlažba, kovové dlažky, kovové domové čísla, kovové dopravné palety, kovové držadlá, rukoväti a kľučky, kovové dverové prahy, kovové uzávery na fľaše, kovové formy na ľad, kovové kolíky (hmoždinky), kovové inzertné stĺpy, kovové kabíny na prezliekanie, kovové kladky nie ako časti strojov, ventily vodovodné kovové, kovové vzduchovody do ventilačných a klimatizačných zariadení, kovové kolená na potrubie, kovové kolieska na nábytok, kovové kolíky, kovové komíny, dymovody, kovové komínové rúry, kovové komínové nadstavce, konzervy kovové, kovové kontajnery, konzoly, podpery kovové pre stavebníctvo, kovové kostry stavieb a budov, kovové koše, kovové obruče, spojky, kovové lávky, kovové lišty, laty, montážne kľúče kovové, nádoby kovové na potraviny, nádoby kovové na skladovanie a prepravu, kovové nádrže, kovové nárazníky, kovové násypky nie mechanické, kovové navíjacie cievky a navíjaky s výnimkou mechanických na navíjanie hadíc, kovové nosníky, obalové nádoby z kovu, kovové objímky, obklady kovové stavebné, kovové obklady stien a priečok, kovové obloženie stavieb, kovové panely stavebné, kovové pánty, závesy, kovové pletivo, kovové ploty, podpery kovové, pokladničky kovové, kovové poštové schránky, kovové potrubia, kovové poznávacie značky, kovové preklady, kovové priehradové konštrukcie, kovové príslušenstvo postelí, kovové rímky, kovové rošty, kovové rúčky a rukoväti na náradie, kovové schodíky a schodiská, kovové prenosné skleníky, kovové skoby,

kovové uzávery na fľaše, kovové vane, kovové ventily nie ako časti strojov, veterníky kovové, kovové vonkajšie rolety a žalúzie, kovové závozy, kovová strešná krytina, kovové skrutky, kovové matice, kovové nity, plechy, kovové odkvapové žľaby a rúry, spájky, skoby, kramle, kovové zámky s výnimkou elektrických, kovové vráta, skrutky do dreva, kovové podložky, vystužovacie materiály pre stavebníctvo, kovové rebričky.

7 - Alternátory, elektrické motory s výnimkou motorov do pozemných vozidiel, striekacie pištole na farby, nástrojové brúsky, čerpadlá na stlačený vzduch, čerpadlá do vykurovacích zariadení, čerpadlá, pumpy (stroje), generátory elektriny, generátory prúdu, elektrické mlynčeky pre domácnosť, frézy (stroje), vysávače prachu, zdvíhadlá (hevery) ako stroje, hoblívačky, kompresory, dynamá, karburátory, kladkostroje, obrábacie stroje, elektrické kuchynské stroje, lisy, ložiská, mangle, ručné nástroje a náradie na iný než ručný pohon, miešačky, umývačky riadu, ventilátory, nástroje (ako časti strojov), píly (stroje), pluhy, práčky, kosačky na trávu, elektrické zväračky ako stroje, šijacie stroje, drviče (stroje), elektrické ručné vŕtačky.

8 - Brúsky (ručné náradie), brúsy, holiace čepele, oberače na ovocie (ručné náradie), depilačné prístroje, diamanty pre sklenárov, dláta, ručné frézy, ručné zdvíhaky, závitnice (ručné nástroje), mažiare ako stroje, hoblíky, holiace potreby, holiace čepele, hrable (ručné náradie), vyťahovače klinčov (ručné náradie), zariadenia na hubenie rastlinných škodcov, hustilky pneumatík (ručné náradie), pilníky (ručné náradie), vreckové nože, kladivá (ručné nástroje), kliešte, maticové kľúče (ručné náradie), vŕtáky (ručné nástroje), otvárače na konzervy s výnimkou elektrických, kosy, krájače na zeleninu, krompáče, lopaty (ručné náradie), luskáčiky na orechy s výnimkou z drahých kovov, píly (ručné náradie), lyžice (ručné náradie), špachtle (ručné náradie), motyčky (ručné náradie), naberačky, ručné nástroje a náradie, nebožiece, puzdrá na holiace potreby, nože, príbory, nožnice, záhradnícke nožnice, oblúkové píly, ocieľky, palice, obušky, pinzety, ručné pištole na vytlačovanie tmelu, kutáče (ručné náradie), obojručné nože (strúhače), priebojníky, rašple (ručné náradie), rýle, nástroje na rezanie (ručné náradie), sekery, kosáky, zveráky, škrabky (ručné náradie), skrutkovače, vidly, vŕtáky (ručné náradie), ručné vŕtačky, výhrubníky, výstružníky, záhradné náradie na ručný pohon, závitníky, murárske lyžice (ručné náradie).

9 - Nabíjačky akumulátorov, akumulátory do batérií, akumulátory elektrické, akustické a svetelné poplachové zariadenia, ampérmetre, reproduktory, antény, automobilové výstražné trojuholníky, autorádiá, barometre, batérie, okuliare, puzdrá na okuliare, buzoly, bzučiaky, kontaktné, korekčné či optické šošovky, ďalekohľady, požiarne hlásiče, diapozitívy, premietacie prístroje, diktafóny, magnetické disky, kompaktné disky, disky nahrané, disky optické, dozimetre, elektrické drôty, dýchacie prístroje na plávanie pod vodou, elektrické dverové zvončeky, elektrické káble, elektrické spojky, svorky a konektory, elektrické zväracie prístroje, elektrické zariadenia na vábenie a ničenie hmyzu, elektricky vyhrievané vlasové natáčky, zväracie elektródy,

elektromotory, expozimetre, faxy, filmové kame-ry, exponované filmy, fotografické filtre, fotoaparáty, gramofónové platne, gramofóny, hasiace prístroje, hvzdárske ďalekohľady, ističe, poistky, kalkulačky, kondenzátory, kopírovacie stroje, elektrické kozmetické prístroje, plávajúce kruhy, malé ďalekohľady (divadelné), laptopy, leštičky na fotografie, vodováhy, liehomery, magnetické nosiče dát, magnetofóny, ochranné masky, matematické prístroje, megafóny, meracie prístroje, meradlá, mikrofóny, mikroskopy, nepriestrelné vesty, nosiče dát, ochranné obleky a obuv, ochranné prilby, ochranné rukavice, ochranné štíty na tvár, olovnice, počítačové programy, optické výrobky, premietacie plátna, plottre, plávajúce pásy a vesty, počítače, počítačové periférie, vypínače, audio- a videoprijímače, prístroje na nahrávanie a reprodukciu zvuku či obrazu, telefóny, radary, rádiá, spínače, statívy, teplomery s výnimkou lekárskeho účelu, videotelefóny, zástrčky, zásuvky a ostatné elektrické spojky, závažia, telefónne záznamníky, zrkadlá (optika), zväčšovacie prístroje.

10 - Bandáže, barly, cumlíky, detské fľašky, pomôcky na dojčenie, kondómy, masážne prístroje, elastické pančuchy chirurgické, chirurgické rukavice, teplomery na lekárske účely, nafukovacie matrace na lekárske účely, pôrodnice matrace.

11 - Akváriové prístroje na vykurovanie a čistenie, vodovodné batérie, baterky (svietidlá), žiarivky ako svietidlá, bidety, bojler, vykurovacie články, drezy, elektrické kávovary, elektrické lampy, vyhrievané podušky elektrické s výnimkou podušiek na lekárske účely, vyhrievacie príkrývky elektrické nie na lekárske účely, filtre na pitnú vodu, fontány, fritézy, elektrické grily, chladiace stroje, prístroje a zariadenia, chladničky, elektrické jogurtovače, sprchovacie kabíny, kachle, pece, sporáky, klimatizačné zariadenia, kohútiky, elektrické kanvice, kotly výhrevné, na pranie, vane na kúpanie, kúpeľňové armatúry, kozuby, kuchynské odsávacie zariadenia, elektrické lampy, lustre, mrazničky, elektricky vyhrievané nánožníky, zariadenia na ohrievanie teplej vody, ohrievače, hriankovače, osvetľovacie prístroje a zariadenia, rúry na pečenie, pisoáre, plechy na pečenie, reťaze farebných žiaroviek, sanitárne prístroje a zariadenia, saunovacie zariadenia, záchodové sedadlá, splachovače, sprchovacie kúty, sprchy, tienidlá na lampy, stropné svetlá a lustre, elektrické sušičky bielizne, toalety, umývadlá, vianočné svetlá, ventilátory ako časti vetracích zariadení, vodovodné zariadenia, výbojky elektrické na osvetlenie, zapaľovače, žiarovky.

12 - Autá, autobusy, pneumatiky, bezpečnostné sedačky pre deti do automobilov, člny, detské kočíky, trojkolky, duše, záplaty na opravy duší, dvojkolesové vozíky, elektromobily, galusky, hnacie mechanizmy do pozemných vozidiel, klaksóny automobilov, bicykle, karosérie automobilov, táčky, tragače, lode, mopedy, motocykle, poťahy vozidiel, snehové reťaze, sane ako dopravný prostriedok, poťahy sedadiel, traktory, veslá, volanty, nákupné vozíky, nosiče na batožinu, invalidné vozíky, náhradné diely na tovary v triede 12.

13 - Broky, lovecké strelné zbrane, náboje, športové strelné zbrane, vrhacie a metacie rakety, ohňostroje, bengálske ohne, vzduchové zbrane.

14 - Brošne ako šperky, budíky, dublé, hodinky, klenoty, medailóny, kuchynský a jedálenský riad z drahých kovov, náhrdelníky, náramky, náušnice, šperky, šperkownie z drahých kovov, štras, zlatý a strieborný riad s výnimkou príborov.

15 - Hudobné nástroje.

16 - Hárky papiera, albumy, atlasy, baliaci papier, farbiace pásy do písacích strojov, farby vodové, blahoprajné pohľadnice, bloky, brožúry, celofán, periodiká, tuš, paginovačky, dierovačky, spisové obaly, jednorazové detské plienky z papiera alebo buničiny, listový papier, etikety s výnimkou textilných, filtračný papier, fotografie, glóbusy, reprodukcie, grafiky, gummy na gumovanie, modelovacia hmota, navlhčovacie hubky (kancelárske pomôcky), atramenty, kalendáre, kancelárske potreby s výnimkou nábytku, kancelárske spinky, papierové vreckovky, kartóny, knihy, ceruzky, verzatilk, krividlá, lepiace pásy na kancelárske účely a na použitie v domácnosti, lepidlá na kancelárske účely a pre domácnosť, lístky, maliarske plátna, maliarske stojany, maliarske štetce, mapy, pripínáčky, noviny, nože na papier ako kancelárska pomôcka, nožíky na papier ako kancelárska pomôcka, obálky, obaly (papierenský a papiernický tovar), obtlačky, orezávadlá, papier, toaletný papier, papiernický tovar, papierové obrúsky, papierové obrusy, pastelky, pečatné vosky, plagáty, plány, pohľadnice, poštové známky, potreby na písanie, papierové zástavky, rysovacie pravítka (uholníky, prfložníky), papierové podložky na stôl (anglické prestieranie), písacie stroje, vrecká z papiera, pečiatky, papierové uteráky, rysovacie potreby, zošity, zošívачky (kancelárske potreby), skicáre, školské potreby (papier, písacie potreby), štetce, ťažidlá, tlačoviny, ceruzky, vyučovacie pomôcky s výnimkou prístrojov a zariadení, fólie na balenie z plastických hmôt, maliarske valčeky, zápisníky, spevníky.

17 - Plastové fólie nie ako obalovací materiál, hadice s výnimkou kovových, izolácie, izolačné materiály, izolačné tkaniny, lepiace pásy s výnimkou pásov na kancelárske účely a pre domácnosť, minerálna vlna ako izolátor, plsť izolačná, gumové alebo vulkanfibrové tesniace krúžky, guma surová alebo ako polotovar, materiály zabraňujúce sálanu tepla, sklenená vlna ako izolačný materiál, tepelnoizolačné prostriedky, tesnenia, tesniace tmely, mel, gumové alebo vulkanfibrové záklopky, vypchávk z gummy alebo z plastov.

18 - Aktovky, batohy, cestovné tašky, cestovné kufre, dáždčníky, diplomatky, vychádzkové palice, chlebníky, kabelky, drobný kožený ozdobný a spotrebný tovar (kožená galantéria), kožušiny, kufríky, nákupné tašky, náprsné tašky, puzdrá a obaly z vulkanfibra, obojky pre zvieratá, peňaženky, kožené poťahy, plecniaky, kožené remienky, sedlárske výrobky, slnečníky, šnúrky kožené, tašky na kolieskach, toaletné kufríky, vodidlá, horolezecké palice, vychádzkové palice.

19 - Akváriá (konštrukcie), altánky, asfalt, bazény ako nekovové konštrukcie, betón, bridlice, cement, výrobky z cementu patriace do tejto triedy, tehly, decht, stavebná lepenka, cementové dosky, dlaždice s výnimkou kovových, drenážne rúry s výnimkou kovových, drevené obloženia, drevo opracované, dvere s výnimkou kovových, sošky z kameňa alebo betónu, geotextílie, kameň,

nekovové komíny, stavebné konštrukcie s výnimkou kovových, strešné krytiny nekovové, koly nekovové, laty, malta, mramor, náterové hmoty ako stavebný materiál, nosníky s výnimkou kovových, obkladačky, obklady stien a priečok s výnimkou kovových, obklady s výnimkou kovových na budovy, murivo, okná s výnimkou kovových, omietky, parkety, piesok s výnimkou lejárského, dosky, preglejka, kameniny pre stavebníctvo, sadra, schodiská s výnimkou kovových, prenosné skleníky s výnimkou kovových, stavebné sklo, stavby prenosné s výnimkou kovových, šamot, štrk, škridly s výnimkou kovových, tvárnice, vápenc, vápno, podlahové dosky, parkety, parketové výlisky, brány s výnimkou kovových, odkvapové žľaby s výnimkou kovových, žula.

20 - Bambus, búdy pre domáce zvieratá, nábytok bytový a kancelársky, gauče, kolíky stenové s výnimkou kovových (hmoždinky), kade s výnimkou kovových, kolísky, koše s výnimkou kovových, kreslá, lavičky, ležadlá rozkladacie, chaise longue, matrace, obrazové lišty a rámy, slamence (nádoby zo slamy, slamienky), pohovky, police, vankúše, stoly zámočnícke s výnimkou kovových, stolárske pracovné stoly (hoblíky), posteľe, bielizníky, dosky na krájanie, pružený tovar, ratan, ruky a rukováti na náradie s výnimkou kovových, pletená slama, slamníky, spacie vaky na stanovanie, stolčeky a stoly, stolárske a umelecké výrobky, tyče na záclony, textilné rolety, podnosy na rastliny s výnimkou kovových, drevené alebo plastové rebríky, stoličky.

21 - Kanvy, cedidlá s výnimkou z drahých kovov, cestovné fľaše, cukorničky s výnimkou z drahých kovov, čajníky s výnimkou z drahých kovov, čajové súpravy s výnimkou z drahých kovov, čistiace nástroje na ručný pohon, dávkovače mydla, dávkovače papierových uterákov, dávkovače toaletného papiera, demižóny, kliečky pre domáce zvieratá, drôtenky, džbániky s výnimkou z drahých kovov, figúrky z porcelánu, terakoty alebo skla, kuchynské formy a formičky, formy na koláče, grily, handry na čistenie, hlboké misy, umývacie huby, hrnce, hrnčiarsky tovar, hrebene, chladiace fľaše, dosky na krájanie, schránky na chlieb, kefy, zubné kefy, kastroly, kávové súpravy s výnimkou z drahých kovov, vedrá, kvetnáče, kvetníky, koše na odpadky, kotlíky, kuchynský riad s výnimkou z drahých kovov, lisy na ovocie pre domácnosť s výnimkou elektrických, majolika, misy, ručné mixéry, ručné mlynčeky, moppy, naberačky, kuchynské nádoby s výnimkou z drahých kovov, nádoby na smeti, lieviky, dentálne nite, nočníky, obaly na mydlo, otvárače na fľaše, panvice, špáradlá, pasce na hmyz a hlodavce, koreničky, lapačky na muchy, pracháče na koberce, podnosy s výnimkou z drahých kovov, porcelán, kuchynské potreby neelektrické, toaletné pomôcky, kolíky na bielizeň, sušiaky na bielizeň, dosky na žehlenie, schránky na jedlo, pudrenky s výnimkou z drahých kovov, rozstrekovače, ražne kovové na použitie v kuchyni, rukavice pre domácnosť, zberačky, súpravy kuchynského riadu s výnimkou z drahých kovov, tabuľové sklo (surovina), soľníčky, zmetáky, stojany na holiace štetky, stojany na vajička, stojany na žehličky, strúhadlá, svietniky s výnimkou z drahých kovov, šálky, džbery, šľahače ručné, ručné mlynčeky pre domácnosť,

kade, papierové táce, papierové tanierne, tanierne s výnimkou z drahých kovov, tepelnoizolačné nádoby (termosky), tlakové hrnce s výnimkou elektrických, handry na čistenie, války na cesto, vaničky, vedierka, vykrajovacie formičky na pečivo, výrobky z krištáľového skla, vývrtky, nádoby na pitie s objemom 0,4 litra (žajdlíky).

22 - Laná s výnimkou kovových, povrazy, kúdel', vypchávkové materiály s výnimkou gumových a plastových, lyko, markízy, motúzy, papierové motúzy, pásy na balenie s výnimkou kovových, plachty, popruhy s výnimkou kovových, poštové vrecia, látkové vrecká na balenie, siete, stany.

23 - Nite a priadze.

24 - Bavlnené látky, barchet, brokát, cestovné prikrývky, damask, flanel, flauš, hodváb, jutový textil, stredná až hrubá, hustá bavlnená tkanina vhodná na podšívky (kaliko), dvojitková riedka bavlnená tkanina vhodná na ručné vyšivky aj na vyšívacie gobelíny (kanava), textilné vreckovky, kartún, krep, vlnené látky, posteľné pokrývky a prikrývky, posteľná bielizeň, lôžkoviny, menčestre, povlaky na matrace, moskytiéry, nábytkové poťahy, záclony, konopné plátno, plst', textilné podšívky, poťahy na nábytok, posteľná a stolová bielizeň, plachty, obliečky, plédy, jutová tkanina najmä na výrobu vriec (vrecovina), utierky, uteráky, zamat, spacie vaky nahrádzajúce prikrývky, hustá vlnená tkanina s hladkým povrchom (súkno biliardové), sypkovina, taft, textílie, tkaniny, tyl, úplety, vlajky, záclonovina.

25 - Papuče, barety, topánky, bundy, čiapky, čapice, detské plienky textilné, galoše, čižmy, kabáty, textilné plienkové nohavičky, nohavičky, gamaše, kapucne, klobúky, kombinézy, konfekcia, korbety, kostýmy, košele, kúpacie plášte, kožušiny (oblečenie), kravaty, úzke priliehavé elastické nohavice podobné gamašiam (legínsy), golieri, lyžiarske topánky, oblečenie, obuv, športová obuv, odevy, odevy nepremokavé, športové odevy, opasky, plavky, pletený tovar (oblečenie), podprsienky, podväzky, ponožky, spodná bielizeň, pulóvre, pančuchy, pyžamá, rukavice, saká, sandále, spodky, ľahké topánky (črievice), sukne, svetre, šály, šatky, plecnice (traky), tielka, uniformy, vesty, výbavičky pre novorodencov, zástery, župany.

26 - Brmboľce, značky na bielizeň, kovové vyšívacie priadze (dracúny), flitre, galantéria, galantérny tovar s výnimkou priadze, gummy do bielizne, štopkacie hrbíky, ihelníky s výnimkou z drahých kovov, ihlice na pletenie a háčkovanie, ihly, stužky, garniere, volány, gombíky, škatule na šijacie potreby, čipky, umelé kvety, lacetky, lemovky, natáčky do vlasov s výnimkou elektrických, nažehľovacie záplaty, umelé ovocie, ozdobné ihlice, ozdoby na šaty, parochne, patentné gombíky, lemy, bordúry, obruby (prámiársky tovar), pracky, sieťky na vlasy, ozdobné spony, vlasové stuhy, šnúry, šnúrk, pletené šnúry, šnúrk na opásanie, pásy na uväzovanie (viazačky), vyšivky, zipsy.

27 - Podlahové krytiny, koberce, linoleum, podlahové krytiny, predložky, rohožky, tapety s výnimkou textilných, telocvičné žinenky, umelé trávniky.

28 - Autička, automobilové modely, bezény ako objekty na hru a šport, biliardy, boby, topánky na korčuľovanie s pripevnenými korčuľami, zariadenie na bowling, boxerské rukavice, korčuľ,

činky, stolové hry, športové náradie, divadelné masky, šarkany, golfové vybavenie, gymnastické zariadenia, rybárske vybavenie, hokejky, športový tovar (ako sú bazény, chrániče na píst'aly, nákolenníky, sánky), postroje pre horolezcov, hojdačky, hracie karty, konfety, kolky, šachy, guľky na hranie, hračky, hry (s kockami, kolky, šípky), hrkálky, bicykle na cvičenie stacionárne, kapsle (zábavná pyrotechnika), závesné klzáky, kolieskové korčule, kolobežky, bábky, náradie na lukostreľbu, lyže, surfvacie a vodné lyže, maľušky, lopty, rybárske náčinie, návnady, ozdoby na vianočné stromčeky s výnimkou osvetľovacích telies a cukroviniek, golfové palice, lyžiarske palice, bábiky, plutvy, puky, športové rukavice bejzbalové, boxerské, golfové, hracie, lyžiarske, šermiarske, siete ako športové potreby, skejtboardy, spoločenské hry, stojany na vianočné stromčeky, vianočné stromčeky umelé, šachovnice, šípky (hra), terče, lyžiarske viazanie.

29 - Ančovky, arašidy spracované, bielok, zemiakové lupienky, bujóny, byliny konzervované, cibuľa konzervovaná, šošovica konzervovaná, datle, droby, hydina nie živá, džemy, fazuľa konzervovaná, neživé garnáty, hrach konzervovaný, hranolčeky, hrozienka sušené, huspeniny, pečienka, jedlé oleje a tuky, jogurt, kandizované ovocie, kaviár, kefir, klobásky, salámy, párky, kokosová múčka, konzervy mäsové, konzervy rybacie, konzervovaná zelenina, kôrovce nie živé, krevety nie živé, ovocné šupky, kyslá kapusta, langusty s výnimkou živých, konzervované hľuzovky, losos, mandle spracované, margarín, marmeláda, maslo, mäso, mäsové extrakty, mäkkyše (neživé), mliečne nápoje, mliečne výrobky, mlieko, mrazené ovocie, mušle (nie živé), nakladaná zelenina, nasolené potraviny, olivy konzervované, oriešky spracované, konzervované ovocie, ovocné rôsoly, paštéty, raky s výnimkou živých, paradajkový pretlak, ryby nie živé, ovocné a zeleninové šaláty, sardinky, slede, slanina, smotana, sušené vajcia, srvátka, šľahačka, šunka, tofu, tuniak, údeniny, vajcia, zelenina konzervovaná, sušená a varená, divina, konzervované a sušené huby, želatína jedlá.

30 - Aníz, aromatické prípravky do potravín, badián, zemiaková múčka na ľudskú spotrebu, cigória ako kávová náhradka, cukor, čaj, torty, droždie, glukóza na ľudskú spotrebu, horčica, pleteničky, chlieb, chuťové prísady, jačmeň, kaka, kakaové nápoje, kandis ako potrava, kapary, karí, ovsená kaša (mliečna), káva, kávoviny, kávové nápoje, keksy, koláče, koreniny, krekerky, krúpy na ľudskú spotrebu, krupica, kuchynská soľ, kukurica mletá, kukurica pražená, kukuričné vločky, kypriaci prášok, sladké drierko, lepok, lístkové cesto, majonéza, maltóza, mäsové pirohy, med, melasa, potravinárska múka, müsli, muškátové orechy, nápoje na báze čajov, nové korenie, ocot, sójová omáčka, kukuričné vločky ovsené vločky, palacinky, paprika (korenie), čierne korenie, pizza, potraviny z múky, škrobovité potraviny, pralinky, príchuti, pudíngy, ryža, ságo, sendviče, škorica ako korenina, sucháre, sušienky, šafran (korenie), škrob ako potrava, tapioka, cestá, cestoviny, vanilín (vanilková náhradka), vanilka (príchuť), zákusky, šalátové zálievky, zázvor, zmrzliny, žele, žemle, žuvačky.

31 - Arašidy, bielkoviny pre zvieratá, borievky, zemiaky čerstvé, byliny čerstvé, cibuľa čerstvá,

citrusové ovocie, čakanka šalátová, čerstvé ovocie, drevo, fazuľa čerstvá, hlávkový šalát, hospodárske zvieratá, huby, hrach čerstvý, hrozno čerstvé, struky rohovníka, chmeľ, chovateľské a pestovateľské produkty, jačmeň, ikry, živé malé ryby v prvom roku života, gaštany čerstvé, kríky, kolové orechy, kôrovce živé, koreň čakanky, krmivá, kýmne zmesi, kukurica, kvety, langusty živé, múčka pre zvieratá, obilie, uhorky, olivy čerstvé, orechy, otruby, ovos, ovocie čerstvé, krmivo, podstielky, podhubia, pokrutiny, pór, psie sucháre, pšenica, rašelina ako podstielka, rebarbora, vinič, rastliny, ružové kríky, živé ryby, repa, sadenice, semená rastlín, seno, sépie živé, sezam, slad na ľudskú potrebu, slama ako krmivo, stelivo, šrot pre zvieratá, tekvica, ustrice živé, vianočné stromčeky, zelenina čerstvá, zrnó, zvieratá domáce a hospodárske (živé), žito, čerstvé huby.

32 - Nealkoholické nápoje, ovocné a zeleninové šťavy, výťažky z ovocia, iónové nápoje, pivo, prášky na prípravu šumivých nápojov, príchuti a prípravky na nápoje, prípravky na výrobu likérov, sódová voda, minerálky, sirupy, sladové nápoje, stolové vody, srvátkové nápoje.

33 - Alkoholické esencie, alkoholické nápoje, alkoholové extrakty, aperitívy, brandy, destilované nápoje, likéry a pálenky, džin, mušty s alkoholom, koktaily, liehoviny, medovina, rum, saké - víno, vodka, whisky.

34 - Cigaretové filtre, cigaretové papieriky, cigaretové špičky nie z drahých kovov, cigarety, čističe na fajky, cigary, dózy na tabak s výnimkou z drahých kovov, fajky, zásobníky plynu do zapalovačov, popolníky s výnimkou z drahých kovov, šnupavý tabak, tabatierky s výnimkou z drahých kovov, zapalovače pre fajčiarov, žuvací tabak.

35 - Hospodárske prognózy, informácie obchodné a podnikateľské, marketingové štúdie, psychologické testovanie na účely výberu, poradenstvo v obchodnej činnosti.

36 - Prenájom a správa nehnuteľností, finančné poradenstvo.

37 - Stavebníctvo.

39 - Balenie tovaru, prenájom miesta na parkovanie.

40 - Mlynárstvo, konzervovanie potravín a nápojov.

41 - Výcvik, školenie, skúšanie, preskúšavanie (pedagogická činnosť).

42 - Projektová činnosť.

43 - Rýchle občerstvenie, jedálne, kaviarne, pohostinská činnosť, samoobslužné reštaurácie.

44 - Aranžovanie kvetov, služby optikov.

45 - Požičiavanie oblečenia, požičiavanie oblekov a večerných šiat, požičiavanie odevov, požičovňa šiat, zoznamovacie služby.

(540)

Deco design

(731) AHOLD Czech Republic, a. s., Slavíčkova 1a, 638 00 Brno, CZ;

(740) Dudová Tatiana, Trenčín, SK;

(210) 1175-2002

(220) 22.04.2002

8 (511) 1, 2, 7, 17

(511) 1 - Prostriedky na utesnenie povrchu betónu, odhrdzovacie prípravky; vo vode rozpustné čistiace prípravky a čistiace prípravky na báze kyselín; odstraňovače starých náterov a čistiace prípravky na natreté, voskované a polymérom potiahnuté povrchy; čistiace prípravky s dezinfekčnými a baktericídnyimi účinkami; čistiace prípravky na sklo a nehrdzavejúcu oceľ, prípravky na čistenie podláh, prípravky na leštenie podláh; odmasťovacie prípravky; prípravky na čistenie elektromotorov a elektrických kontaktov; odstraňovače uhlíkových usadenín a laku; všetko pre použitie v priemysle.

2 - Syntetické laky, kompozity v rozsahu triedy 2, glejoživice, vosky ako prírodné živice a prírodné živice ako surovina, emailové farby a emailové laky, preventívne a ochranné nátery proti korózii a hrdzi vrátane náterov na odstraňovanie hrdze a na stabilizáciu povrchu proti hrdzi; nátery vzdorujúce účinkom morskej vody, kvaľpalné, tvarovateľné a nastrekovacie plasty ako ochranné povlaky; emailové, epoxidové, kompozitové a polymérové ochranné nátery; vystužené kompozitové a epoxidové nátery; všetko na všeobecné použitie v priemysle.

7- Čerpadlá a ich súčasti a čerpadlá ako časti strojov a ich súčasti, najmä mechanické tesnenie, hydraulické a rotačné tesnenia a tesniace upchávkvy.

17 - Tesniaci materiál, najmä vonkajšie tesniace a vložkové materiály; vonkajšie tesnenia a tesniace vložky; tesniace krúžky; tesnenia, krúžky a trecie tesnenia na hydraulické valce, piesty, ojnice a súpravy na opravy obsahujúce také tesnenia, krúžky a trecie tesnenia; vlákňité izolačné pasty a pásy; pásy vyrobené celkom alebo sčasti z gumy, azbestu a vulkanických vlákien; syntetické epoxidové živice ako polotovar obsahujúce plnivá, najmä kovové a nekovové plnivá, na použitie ako tesnenie; tesniace tmely, všetko na všeobecné použitie v priemysle.

(540) CHESTERTON

(731) A. W. Chesterton Company, a Massachusetts Corporation, Middlesex Industrial Park, Route 93, Stoneham, Massachusetts 02180, US;

(740) Bušová Eva, JUDr., Bratislava, SK;

(210) 1333-2002

(220) 03.05.2002

8 (511) 28

(511) 28 - Nástroje na cvičenie, rotopédy, nástroje na posilňovanie.

(540) SPINNER

(731) Mad Dogg Athletics, Inc., 2111 Narcisus Court, Venice, California 90291, US;

(740) Suchoňová Katarína, JUDr., Banská Bystrica, SK;

(210) 1361-2002

(220) 07.05.2002

8 (511) 33

(511) 33 - Alkoholické nápoje pochádzajúce z Kanady (s výnimkou pív).

(540)

(591) červená, zlato-žltá, čierna

(731) UNITED BRANDS, s. r. o., Petýrkova 3/1955, 140 00 Praha 4, CZ;

(740) ROTT, RŮŽIČKA & GUTTMANN, v. o. s., Bratislava, SK;

(210) 1416-2002

(220) 14.05.2002

8 (511) 35

(511) 35 - Obchodné služby on-line, keď predávajúci vkladá položky, ktoré majú byť vydražené a ponuky prebiehajú elektronicky; vytváranie hodnotiacej spätnej informácie a ratingu o tovaroch a službách predávajúcich, o hodnote a cene tovarov a služieb predávajúcich, o plnení záväzkov kupujúcich a predávajúcich, o dodávkach a o celkovej obchodnej skúsenosti s tým súvisiacej.

(540) EBAY

(731) eBay Inc., 2145 Hamilton Avenue, San José, CA 95125, US;

(740) ROTT, RŮŽIČKA & GUTTMANN, v. o. s., Bratislava, SK;

(210) 1437-2002

(220) 15.05.2002

8 (511) 9, 16, 35

(511) 9 - Elektronické databázy v oblasti reklamy, marketing, prieskumu trhu, filmov, rozhlasových programov, predaja kníh, predaja hudobných nahrávok, predaja videozáznamov, diskusných programov, zoznamov nových filmov a výskumov médií, školských programov; počítačové programy používané na riadenie a analyzovanie výrobkov, propagácie, maloobchodného predaja, obchodnej činnosti, populácie a demografických informácií zaznamenané na počítačových médiách, programy počítačového softvéru a programy na riadenie databáz a manuály predávané spoločne s nimi ako jeden celok používané na prístup, prehľad, manipuláciu, triedenie, analyzovanie, formátovanie, prípravu a tlač správ z dát a informácií v týchto databázach.

16 - Tlačené správy, kalendáre, adresáre, časopisy a publikácie v oblasti marketingu, médií, reklamy a obchodného prieskumu a analýz; správy, kalendáre, novinové rubriky, časopisové rubriky,

rubriky v periodikách a brožúrky obsahujúce štatistické a ostatné informácie týkajúce sa filmov, zoznamov nových filmov, filmovej distribúcie, filmoveho zobrazovania a uvádzania filmov v sálach; predaja kníh, hudobných nahrávok, videozáznamov a propagácie; športových udalostí a propagácie; mapy a mapy zobrazujúce oblasti s vyznačením divadiel (alebo kín) a informácie týkajúce sa týchto divadiel (alebo kín); tlačene správy o prieskumoch trhu, novinové rubriky, časopisové rubriky v periodikách pojednávajúce o pokladniciach a premietaní filmov.

35 - Služby prieskumu trhu, služby prieskumu a ratingu, služby prieskumu počítačov a počítačových sietí, služby prieskumu demografie a spotrebiteľov, poskytovanie služieb prieskumu trhu a prieskumu spotreby, a poskytovania poradenských služieb, najmä vedenie a analyzovanie prehľadov spotreby reklamy a marketingových štúdií, zber dát a poskytovanie správ o spotrebných výrobkoch, knihách, hudobných nahrávkach a videozáznamoch, o marketingu a predaji a chovaní spotrebiteľov; informácie a analýzy rozhlasových programov, vedenie a analyzovanie štúdií populácie a výrobných tendrov; zber a analýza demografických informácií a štatistik a poskytovanie štatistických správ o nich, výskum názorov spotrebiteľov a služby prieskumu verejnej mienky, služby prieskumu a ratingu médií, najmä služby prieskumu trhu týkajúce sa rozhlasového celoplošného vysielania, miestneho vysielania, káblového prenosu a prenosu po sieti, demografických údajov o poslucháčoch prijímajúcich signál a ich chovania, o zvyklostiach poslucháčov prijímajúcich signál pri jeho posluchu, sledovaní a používaní, o užívateľoch počítačov a užívateľoch celosvetovej počítačovej siete; poskytovanie on-line elektronických databáz v oblasti reklamy, marketingu, trhových štúdií, spotrebiteľských prehľadov, maloobchodných predajní a predajoch výrobkov, obchodných oblastiach, demografické informácie, poskytovanie taktických porovnávacích a hodnotiacich informácií a o výrobku a reklame, manažment týkajúci sa obchodnej značky a okamžitých trhov, celoplošných a miestnych sietí a káblových sietí, sledovanie objemov predaja pre tretie osoby, najmä zber a šírenie predajných dát športových udalostí, športového tovaru, hudby, hudobných a videonahrávok, nenahraných audiopások, nenahraných videopások a nadväzujúceho tovaru a kníh vrátane tlačených, zvukových a elektronických kníh predávaných on-line a v maloobchodných a vo veľkoobchodných predajniach.

(540)

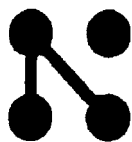

Nielsen

(731) CZT/ACN Trademarks, L. L. C., 150 North Mar-
tingale Road, Schaumburg, Illinois 60173, US;

(740) ROTT, RŮŽIČKA & GUTTMANN, v. o. s.,
Bratislava, SK;

(210) 1440-2002

(220) 16.05.2002

8 (511) 29, 30

(511) 29 - Mäso, ryby, hydina, mäkkýše, kôrovce, zve-
rina, mäsové a hydinové výrobky a výťažky, vý-
robky z rýb, všetko aj upravené konzervovaním;
konzervované, sušené a tepelne spracované ovo-
cie a zelenina vrátane konzervovaných strukovin
a ovocných pretlakov; výrobky zo zeleniny, aj
upravené konzervovaním; konzervované huby
a záhradné bylinky; rôsoly, džemy, marmelády,
zaváraniny, vajcia, mlieko a mliečne výrobky
vrátane mliečnych nápojov, jedlé oleje a tuky,
zelenina naložená v octe, želatína na potravinár-
ske účely.

30 - Káva, čaj, kakao, ryža, maniok, ságo, tapio-
ka, kávové náhradky, múka a obilné výrobky ur-
čené na ľudskú výživu, cestoviny, nápoje z kávy,
kakaa, čokolády, chlieb, sucháre, sušienky, jem-
né pečivo, keksy, koláče s plnkou, perníky, me-
dovníky, torty, ovsené vločky, droždie do cesta,
cukrovinky, zmrzlina, med, sirup z melasy, prá-
šok do pečiva, soľ, čierne korenie, ocot, chuťové
omáčky, korenie, ľad.

(540) **KRÁĽOVSKÉ REZNE**

(731) Bernard Matthews Limited, Great Witchingham
Hall, Norwich, Norfolk, NR9 5QD, GB;

(740) Mešková Viera, Ing., Bratislava, SK;

(210) 1469-2002

(220) 17.05.2002

8 (511) 19, 37, 39, 42, 43

(511) 19 - Betón, atypické prefabrikáty z betónu, ce-
mentový tovar, umelý kameň.

37 - Murárstvo, tesárstvo, obkladačské práce,
zemné práce, rekonštrukčné práce, vykonávanie
dopravných stavieb, inžinierskych stavieb, prie-
myselných stavieb, bytových stavieb vrátane
kompletačnej činnosti, občianskych stavieb vrá-
tane kompletačnej činnosti, montáž, oprava a
údržba zdvíhacích zariadení, montáž, oprava a
údržba elektronických zariadení, opravy motoro-
vých vozidiel a opravy karosérií.

39 - Neverejná cestná motorová osobná doprava
a nepravidelná autobusová doprava.

42 - Odborné prehliadky a odborné skúšky tlako-
vých zariadení, odborné prehliadky a odborné
skúšky elektrických zariadení.

43 - Ubytovanie a služby poskytované ubytova-
ciami zariadeniami vrátane prevádzkovania po-
hostinských činností v týchto zariadeniach.

(540)

TAVOINDUSTRIA
LIPTOVSKÝ MIKULÁŠ, a. s.

(591) čierna, modrá, sivá

(731) STAVOINDUSTRIA Liptovský Mikuláš, a. s.,
Jilemnického 22, 031 37 Liptovský Mikuláš, SK;

(210) 1470-2002

(220) 17.05.2002

8 (511) 19, 37, 39, 42, 43

(511) 19 - Betón, atypické prefabrikáty z betónu, cementový tovar, umelý kameň.

37 - Murárstvo, tesárstvo, obkladačské práce, zemné práce, rekonštrukčné práce, vykonávanie dopravných stavieb, inžinierskych stavieb, priemyselných stavieb, bytových stavieb vrátane kompletačnej činnosti, občianskych stavieb vrátane kompletačnej činnosti, montáž, oprava a údržba zdvíhacích zariadení, montáž, oprava a údržba elektronických zariadení, opravy motorových vozidiel a opravy karosérií.

39 - Neverejná cestná motorová osobná doprava a nepravidelná autobusová doprava.

42 - Odborné prehliadky a odborné skúšky tlakových zariadení, odborné prehliadky a odborné skúšky elektrických zariadení.

43 - Ubytovanie a služby poskytované ubytovacími zariadeniami vrátane prevádzkovania pohostinských činností v týchto zariadeniach.

(540)



(591) čierna, modrá, sivá

(731) STAVOINDUSTRIA Liptovský Mikuláš, a. s., Jilemnického 22, 031 37 Liptovský Mikuláš, SK;

(210) 1477-2002

(220) 17.05.2002

8 (511) 6, 20, 42

(511) 6 - Umelecké diela z obyčajných kovov.

20 - Nábytok kovový, schodišťové zábradlia.

42 - Umelecký dizajn, výzdoba interiérov.

(540)



(731) AMI INOX DESIGN, s.r.o., Dolná 85/38, 967 01 Kremnica, SK;

(210) 1499-2002

(220) 20.05.2002

8 (511) 16, 32, 33

(511) 16 - Papierové obaly, etikety s výnimkou textilných.

32 - Pivo, minerálne vody, šumivé nápoje a iné nealkoholické nápoje, ovocné nápoje a šťavy, sirupy a iné prípravky na zhotovovanie nápojov.

33 - Alkoholické nápoje (s výnimkou piva), vína všetkých druhov.

(540) MICHELANGELO

(731) SOARE SEKT a. s., Podhorská 74 a, 466 01 Jablonec nad Nisou, CZ;

(740) Hojčuš Peter, Ing., Bratislava, SK;

(210) 1522-2002

(220) 21.05.2002

8 (511) 35, 39

(511) 35 - Reklamné agentúry, obchodné alebo podnikateľské informácie, komerčné informačné kancelárie, marketingové štúdie, poradenstvo v obchodnej činnosti, pomoc pri riadení obchodnej činnosti, obchodný alebo podnikateľský prieskum, organizovanie komerčných výstav na obchodné účely, organizovanie komerčných alebo reklamných výstav a veľtrhov, rozširovanie reklamných materiálov, vydávanie a aktualizovanie reklamných materiálov.

39 - Turistické prehliadky, turistické kancelárie s výnimkou kancelárií poskytujúcich rezerváciu hotelového ubytovania.

(540) GEOPARK BANSKÁ ŠTIAVNICA

(731) Žerola Jaroslav, Mierová 673/10, 969 00 Banská Štiavnica, SK;

(210) 1621-2002

(220) 29.05.2002

8 (511) 3, 11

(511) 3 - Parfumové prostriedky do automobilov, osviežovače vzduchu.

11 - Zariadenia na osviežovanie vzduchu.

(540)



(731) Zavřel Radek, Ing., Riegrova 335, 666 01 Tišnov, CZ;

(740) Dudová Tatiana, Trenčín, SK;

(210) 1761-2002

(220) 12.06.2002

8 (511) 12

(511) 12 - Motorové vozidlá, ich časti a súčasti.

(540) S60

(731) Volvo Car Corporation, S-405 31 Göteborg, SE;

(740) Bušová Eva, JUDr., Bratislava, SK;

(210) 1762-2002

(220) 12.06.2002

8 (511) 12

(511) 12 - Motorové vozidlá, ich časti a súčasti.

(540) S80

(731) Volvo Car Corporation, S-405 31 Göteborg, SE;

(740) Bušová Eva, JUDr., Bratislava, SK;

(210) 1763-2002

(220) 12.06.2002

8 (511) 12

(511) 12 - Motorové vozidlá, ich časti a súčasti.

(540) V70

(731) Volvo Car Corporation, S-405 31 Göteborg , SE;

(740) Bušová Eva, JUDr., Bratislava, SK;

(210) 1764-2002

(220) 12.06.2002

8 (511) 12

(511) 12 - Motorové vozidlá, ich časti a súčasti.

(540) XC90

(731) Volvo Car Corporation, S-405 31 Göteborg , SE;

(740) Bušová Eva, JUDr., Bratislava, SK;

(210) 1765-2002

(220) 12.06.2002

8 (511) 12

(511) 12 - Motorové vozidlá, ich časti a súčasti.

(540) XC70

(731) Volvo Car Corporation, S-405 31 Göteborg , SE;

(740) Bušová Eva, JUDr., Bratislava, SK;

(210) 1766-2002

(220) 12.06.2002

8 (511) 12

(511) 12 - Motorové vozidlá, ich časti a súčasti.

(540) S40

(731) Volvo Car Corporation, S-405 31 Göteborg , SE;

(740) Bušová Eva, JUDr., Bratislava, SK;

(210) 1779-2002

(220) 13.06.2002

(310) 179654

(320) 09.05.2002

(330) CZ

8 (511) 6

(511) 6 - Hliníkové valcované, ťahané a liate výrobky, zámočnícke výrobky, kovanie, spojovacie prvky, hliníkové okná, dvere a fasády.

(540)

(731) TICO trading, s. r. o., Mlýnská 143/12, 743 01 Bílovec, okres Nový Jičín, CZ;

(740) Bachratá Magdaléna, Mgr., Bratislava, SK;

(210) 1780-2002

(220) 13.06.2002

8 (511) 6, 19, 20

(511) 6 - Kovové okná, dvere, zimné záhrady, pre-sklené steny, výklady, strešné okná.

19 - Nekomové okná, dvere, zimné záhrady, pre-sklené steny, výklady, strešné okná.

20 - Vitríny.

(540)

(591) biela, čierna, zelená

(731) Greš - Vaľa Jaroslav, Poštárka 138, 085 01 Bardejov, SK;

(210) 1784-2002

(220) 13.06.2002

8 (511) 7, 19, 37

(511) 7 - Drevoobrábacie stroje, nástroje a náradie (ručné), na iný než ručný pohon.

19 - Drevo ako polotovár.

37 - Ostrenie a brúsenie nožov.

(540)

(591) modrá, biela, zelená

(731) KRÁL, s. r. o., Predmestská 83, 010 01 Žilina, SK;

(210) 1787-2002

(220) 13.06.2002

8 (511) 12

(511) 12 - Lode, člny, časti lodí a člnov, súčasti, príslušenstvo a vybavenie lodí a člnov.

(540) MAXUM

(731) Bayliner Marine Corporation, a Delaware corporation, 17825 - 59th Avenue Northeast, Arlington, Washington 98223, US;

(740) Guniš Jaroslav, Mgr., Bratislava, SK;

(210) 1788-2002

(220) 13.06.2002

8 (511) 12

(511) 12 - Lode, člny, časti lodí a člnov, súčasti, príslušenstvo a vybavenie lodí a člnov.

(540) CAPRI

(731) Bayliner Marine Corporation, a Delaware corporation, 17825 - 59th Avenue Northeast, Arlington, Washington 98223, US;

(740) Guniš Jaroslav, Mgr., Bratislava, SK;

(210) 1789-2002

(220) 13.06.2002

8 (511) 25

(511) 25 - Športové odevy, obuv a pokrývky hlavy.

(540) PENN

- (731) Penn Racquet Sports, Inc., 306 South 45th Avenue, Phoenix, AZ 85043, US;
 (740) PATENTSERVIS BRATISLAVA, a. s., Bratislava, SK;

(210) 1790-2002

(220) 13.06.2002

8 (511) 18, 25

- (511) 18 - Výrobky z kože a napodobenín kože.
 25 - Odevy, obuv, pokrývky hlavy.

(540) LEVI'S TYPE 1

- (731) LEVI STRAUSS & CO., Levi's Plaza, 1155 Battery Street, San Francisco, California 94111, US;
 (740) ROTT, RŮŽIČKA & GUTTMANN, v. o. s., Bratislava, SK;

(210) 1791-2002

(220) 13.06.2002

(310) 78/119,554, 78/119,559, 78/119,546, 78/119,552, 78/119,563

(320) 04.04.2002, 04.04.2002, 04.04.2002, 04.04.2002, 04.04.2002

(330) US, US, US, US, US

8 (511) 9, 16, 25, 28, 41

- (511) 9 - Magnety, kinematografické filmy uvádzajúce športové predstavenia, filmy vyrobené pre televízne uvádzanie športových predstavení; gramofónové nahrávky uvádzajúce športové predstavenia; nahrané audiopásy uvádzajúce športové predstavenia; kompaktné disky uvádzajúce športové predstavenia; zábavné hracie automaty; počítačové hry vo forme kaziet, pásov, softvéru, herných diskov; videohry vo forme kaziet, pásov, softvéru, herných diskov; nahrané videopásy uvádzajúce športové predstavenia; nahrané audiopásy uvádzajúce športové predstavenia; fotografické aparáty; podložky pod myš; optický tovar, najmä okuliare, slnečné okuliare, šnúrky na okuliare vyrobené z motúzikov, šnúrky na okuliare vyrobené z plastov, puzdrá na okuliare.

16 - Plagáty, fotografie, zberateľské albumy na fotografie; obchodné vizitky; štítky, najmä tlačene štítky nie z textilu; šanóny, brožúry o športových predstaveniach; obaly najmä papierové vrecká na balenie, papierové baliace vrecká, lepenkové debny na balenie; plastové tašky na všeobecné použitie; papierové stolovacie potreby, najmä papierové obrúsky, papierové obrusy; lepené etikety; perá; ceruzky, peračníky na ceruzky, strúhadlá na ceruzky; pravítka; gumy; obaly na knihy, poznámkový papier, vložky do poznámkových blokov; vymaľovávky; detské zápisníky o činnosti, knihy s komiksami, obrázkové knihy, diáre; adresáre; albumy na nálepky; kalendáre; kriedy; časopisy z oblasti športových predstavení; noviny z oblasti športových predstavení; pohľadnice; blahoprajné pohľadnice; odtlačky s dočasným tetovaním; spomienkové programy týkajúce sa športových predstavení; papierové vrecká na jedlo; poznámkové bloky; gumové pečiatky; podložky pod pečiatky; zberateľské predplatené telefónne karty magneticky nekódované; zberateľské telefónne volacie karty magneticky nekódované; poštové pečiatky a zberateľské pečiatky, najmä pamätne pečiatkové háčky; osobné bankové šeky tlačené na zákazku;

obaly na šekové knižky; nálepky so spiatočnou adresou; nálepky na nárazníky; odtlačky na okná; litografie; papierové obaly darčiekov na večierky, papierové klobúky na večierky, konfety; rozmnožovacie blany; darčekový baliaci papier, plastové darčekové obaly, kovové darčekové obaly; ozdoby na torty.

25 - Odevy všetkých druhov, pokrývky hlavy a obuv.

28 - Akčné figúrky na hranie a príslušenstvo; puzdrá na akčné figúrky; detské autička; doskové hry; hracie vlčky; herné prístroje s video výstupom uvádzajúce wrestlingový zápas; arkádové hry s námetom wrestlingu, hracie automaty tivoli s námetom wrestlingu; prilby na hranie elektronických hier; stolné doskové akčné hry s námetom wrestlingu; skladačky; stavebnice; detské hracie ringy na wrestlingový zápas; bábiky; bábky; vypchaté zvieratká na hranie; kartové hry, hracie karty; detské gitary; vodné pištole; vinylové výrobky do bazénov na hranie, najmä stoličky z nafukovacích podušiek; jednomiestne či dvojmiestne nafukovacie člny; tryskové lyže; rafty; duše pneumatík a nožné pumpy; vianočné ozdoby; kostýmové masky; detské opasky; nábytok pre bábiky; darčeky na večierky typu prskaviek a búchajúcich guľôčok; skejtbordy; biliardové gule a príslušenstvo, najmä pásky na zápästie, biliardové rukavice, súpravy na čistenie biliardových guľí, podpery zápästí, vaky na biliardové gule; hračky na ťahanie za dieťaťom; kolobežky; kolky; prilby; chrániče kolien a lakťov; vysilačky jojo; sady na maľovanie tváre; stavebnice plastových modelov; biliardové tága; pokladničky; automaty na žuvačky; mechanické dávkovače na cukríky; dávkovače na lízanky; výrobníky gumových figúrok.

41 - Zábavné služby, najmä produkcia a predvádzanie profesionálnych wrestlingových zápasov naživo a prostredníctvom televízie; poskytovanie správ a informácií o wrestlingu pomocou globálnej počítačovej siete.

(540)



- (731) World Wrestling Federation Entertainment, Inc., 1241 East Main Street, Stamford, CT 06902, US;
 (740) ROTT, RŮŽIČKA & GUTTMANN, v. o. s., Bratislava, SK;

(210) 1792-2002

(220) 13.06.2002

8 (511) 9, 16, 25, 28, 41

- (511) 9 - Magnety, kinematografické filmy uvádzajúce športové predstavenia, filmy vyrobené pre televízne uvádzanie športových predstavení; gramofónové nahrávky uvádzajúce športové predstavenia; nahrané audiopásy uvádzajúce športové predstavenia; kompaktné disky uvádzajúce športové predstavenia; zábavné hracie automaty;

počítačové hry vo forme kaziet, pásov, softvéru, herných diskov; videohry vo forme kaziet, pásov, softvéru, herných diskov; nahrané videopásky uvádzajúce športové predstavenia; nahrané audiopásky uvádzajúce športové predstavenia; fotografické aparáty; podložky pod myš; optický tovar, najmä okuliare, slnečné okuliare, šnúrky na okuliare vyrobené z motúzikov, šnúrky na okuliare vyrobené z plastov, puzdrá na okuliare.

16 - Plagáty, fotografie, zberateľské albumy na fotografie; obchodné vizitky; štítky, najmä tlačene štítky nie z textilu; šanóny, brožúry o športových predstaveniach; obaly, najmä papierové vrecká na balenie, papierové baliace vrecká, lepenkové debny na balenie; plastové tašky na všeobecné použitie; papierové stolovacie potreby, najmä papierové obrúsky, papierové obrusy; lepené etikety; perá; ceruzky, peračníky na ceruzky, strúhadlá na ceruzky; pravítka; gummy; obaly na knihy, poznámkový papier, vložky do poznámkových blokov; maľovánky; detské zápisníky o činnosti, knihy s komiksami, obrázkové knihy, diáre; adresáre; albumy na nálepky; kalendáre; kriedy; časopisy z oblasti športových predstavení; noviny z oblasti športových predstavení; pohľadnice; blahoprajné pohľadnice; odtlačky s dočasným tetovaním; spomienkové programy týkajúce sa športových predstavení; papierové vrecká na jedlo; poznámkové bloky; gumové pečiatky; podložky pod pečiatky; zberateľské predplatené telefónne karty magneticky nekódované; zberateľské telefónne volacie karty magneticky nekódované; poštové pečiatky a zberateľské pečiatky, najmä pamätne pečiatkové hárk; osobné bankové šeky tlačené na zákazku; obaly na šekové knižky; nálepky so spiatočnou adresou; nálepky na nárazníky; odtlačky na okná; litografie; papierové obaly darčiekov na večierky, papierové klobúky na večierky, konfety; rozmnožovacie blany; darčekový baliaci papier, plastové darčekové obaly, kovové darčekové obaly; ozdoby na torty.

25 - Odevy všetkých druhov, pokrývky hlavy a obuv.

28 - Akčné figúrky na hranie a príslušenstvo; puzdrá na akčné figúrky; detské autíčka; doskové hry; hracie vlčky; herné prístroje s video výstupom uvádzajúce wrestlingový zápas; arkádové hry s námetom wrestlingu, hracie automaty tivoli s námetom wrestlingu; prilby na hranie elektronických hier; stolné doskové akčné hry s námetom wrestlingu; skladačky; stavebnice; detské hracie ringy na wrestlingový zápas; bábiky; bábky; vypchaté zvieratka na hranie; kartové hry, hracie karty; detské gitary; vodné pištole; vinylové výrobky do bazénov na hranie, najmä stoličky z nafukovacích podušiek; jednomiestne či dvojmiestne nafukovacie člny; tryskové lyže; rafty; duše pneumatík a nožné pumpy; vianočné ozdoby; kostýmové masky; detské opasky; nábytok pre bábiky; darčeky na večierky typu prskaviek a búchajúcich guľôčok; skejtbordy; biliardové gule a príslušenstvo, najmä pásky na zápästie, biliardové rukavice, súpravy na čistenie biliardových guľí, podpery zápästí, vaky na biliardové gule; hračky na ťahanie za dieťaťom; kolobežky; kolk; prilby; chrániče kolien a lakťov; vysielacky jojo; súpravy na maľovanie tváre; stavebnice plastových modelov; biliardové tága; pokladničky; automaty na žuvačky; mecha-

nické dávkovače na cukríky; dávkovače na lízanky; výrobníky gumových figúrok.

41 - Zábavné služby, najmä produkcia a predvádzanie profesionálnych wrestlingových zápasov naživo a prostredníctvom televízie; poskytovanie správ a informácií o wrestlingu pomocou globálnej počítačovej siete.

(540)



**World Wrestling
Entertainment**

(731) World Wrestling Federation Entertainment, Inc.,
1241 East Main Street, Stamford, CT 06902, US;

(740) ROTT, RŮŽIČKA & GUTTMANN, v. o. s.,
Bratislava, SK;

(210) 1793-2002

(220) 13.06.2002

(310) 78/119,633, 78/119,623, 78/119,535, 78/119,631,
78/119,628

(320) 04.04.2002, 04.04.2002, 04.04.2002, 04.04.2002,
04.04.2002

(330) US, US, US, US, US

8 (511) 9, 16, 25, 28, 41

(511) 9 - Magnety, kinematografické filmy uvádzajúce športové predstavenia, filmy vyrobené pre televízne uvádzanie športových predstavení; gramofónové nahrávky uvádzajúce športové predstavenia; nahrané audiopásky uvádzajúce športové predstavenia; kompaktné disky uvádzajúce športové predstavenia; zábavné hracie automaty; počítačové hry vo forme kaziet, pásov, softvéru, herných diskov; videohry vo forme kaziet, pásov, softvéru, herných diskov; nahrané videopásky uvádzajúce športové predstavenia; nahrané audiopásky uvádzajúce športové predstavenia; fotografické aparáty; podložky pod myš; optický tovar, najmä okuliare, slnečné okuliare, šnúrky na okuliare vyrobené z motúzikov, šnúrky na okuliare vyrobené z plastov, puzdrá na okuliare.

16 - Plagáty, fotografie, zberateľské albumy na fotografie; obchodné vizitky; štítky, najmä tlačene štítky nie z textilu; šanóny, brožúry o športových predstaveniach; obaly, najmä papierové vrecká na balenie, papierové baliace vrecká, lepenkové debny na balenie; plastové tašky na všeobecné použitie; papierové stolovacie potreby, najmä papierové obrúsky, papierové obrusy; lepené etikety; perá; ceruzky, peračníky na ceruzky, strúhadlá na ceruzky; pravítka; gummy; obaly na knihy, poznámkový papier, vložky do poznámkových blokov; maľovánky; detské zápisníky o činnosti, knihy s komiksami, obrázkové knihy, diáre; adresáre; albumy na nálepky; kalendáre; kriedy; časopisy z oblasti športových predstavení; noviny z oblasti športových predstavení; pohľadnice; blahoprajné pohľadnice; odtlačky s dočasným tetovaním; spomienkové programy týkajúce sa športových predstavení; papierové vrecká na jedlo; poznámkové bloky;

gumové pečiatky; podložky pod pečiatky; zberateľské predplatené telefónne karty magneticky nekódované; zberateľské telefónne volacie karty magneticky nekódované; poštové pečiatky a zberateľské pečiatky, najmä pamätne pečiatkové háčky; osobné bankové šeky tlačené na zákazku; obaly na šekové knižky; nálepky so spiatočnou adresou; nálepky na nárazníky; odtlačky na okná; litografie; papierové obaly darčiekov na večierky, papierové klobúky na večierky, konfety; rozmnožovacie blany; darčekový baliaci papier, plastové darčekové obaly, kovové darčekové obaly; ozdoby na torty.

25 - Odevy všetkých druhov, pokrývky hlavy a obuv.

28 - Akčné figúrky na hranie a príslušenstvo; puzdrá na akčné figúrky; detské autíčka; doskové hry; hracie vlčky; herné prístroje s video výstupom uvádzajúce wrestlingový zápas; arkádové hry s námetom wrestlingu, hracie automaty tivoli s námetom wrestlingu; prilby na hranie elektronických hier; stolné doskové akčné hry s námetom wrestlingu; skladačky; stavebnice; detské hracie ringy na wrestlingový zápas; bábiky; bábky; vypchaté zvieratká na hranie; kartové hry, hracie karty; detské gitary; vodné pištole; vinylové výrobky do bazénov na hranie, najmä stoličky z nafukovacích podušiek; jednomiestne či dvojmiestne nafukovacie člny; tryskové lyže; rafty; duše pneumatík a nožné pumpy; vianočné ozdoby; kostýmové masky; detské opasky; nábytok pre bábiky; darčeky na večierky typu prskaviek a búchajúcich guľôčok; skejtbordy; biliardové gule a príslušenstvo, najmä pásy na zápästie, biliardové rukavice, súpravy na čistenie biliardových guľí, podpery zápästí, vaky na biliardové gule; hračky na ťahanie za dieťaťom; kolobežky; kolky; prilby; chrániče kolien a lakťov; vysilačky jojo; súpravy na maľovanie tváre; stavebnice plastových modelov; biliardové tága; pokladničky; automaty na žuvačky; mechanické dávkovače na cukríky; dávkovače na lízanky; výrobníky gumových figúrok.

41 - Zábavné služby, najmä produkcia a predvádzanie profesionálnych wrestlingových zápasov naživo a prostredníctvom televízie; poskytovanie správ a informácií o wrestlingu pomocou globálnej počítačovej siete.

(540) WORLD WRESTLING ENTERTAINMENT

(731) World Wrestling Federation Entertainment, Inc., 1241 East Main Street, Stamford, CT 06902, US;

(740) ROTT, RŮŽIČKA & GUTTMANN, v. o. s., Bratislava, SK;

(210) 1794-2002

(220) 13.06.2002

8 (511) 9, 16, 25, 28, 41

(511) 9 - Magnety, kinematografické filmy uvádzajúce športové predstavenia, filmy vyrobené pre televízne uvádzanie športových predstavení; gramofónové nahrávky uvádzajúce športové predstavenia; nahrané audio pásy uvádzajúce športové predstavenia; kompaktné disky uvádzajúce športové predstavenia; zábavné hracie automaty; počítačové hry vo forme kaziet, pásov, softvéru, herných diskov; videohry vo forme kaziet, pásov, softvéru, herných diskov; nahrané videopásy uvádzajúce športové predstavenia; nahrané au-

diopásky uvádzajúce športové predstavenia; fotografické aparáty; podložky pod myš; optický tovar, najmä okuliare, slnečné okuliare, šnúrky na okuliare vyrobené z motúzikov, šnúrky na okuliare vyrobené z plastov, puzdrá na okuliare.

16 - Plagáty, fotografie, zberateľské albumy na fotografie; obchodné vizitky; štítky, najmä tlačene štítky nie z textilu; šanóny, brožúry o športových predstaveniach; obaly, najmä papierové vrecká na balenie, papierové baliace vrecká, lepenkové debny na balenie; plastové tašky na všeobecné použitie; papierové stolovacie potreby, najmä papierové obrúsky, papierové obrusy; lepené etikety; perá; ceruzky, peračníky na ceruzky, strúhadlá na ceruzky; pravítka; gumené; obaly na knihy, poznámkový papier, vložky do poznámkových blokov; maľovanky; detské zápisníky o činnosti, knihy s komiksami, obrázkové knihy, diáre; adresáre; albumy na nálepky; kalendáre; kriedy; časopisy z oblasti športových predstavení; noviny z oblasti športových predstavení; pohľadnice; blahoprajné pohľadnice; odtlačky s dočasným tetovaním; spomienkové programy týkajúce sa športových predstavení; papierové vrecká na jedlo; poznámkové bloky; gumové pečiatky; podložky pod pečiatky; zberateľské predplatené telefónne karty magneticky nekódované; zberateľské telefónne volacie karty magneticky nekódované; poštové pečiatky a zberateľské pečiatky, najmä pamätne pečiatkové háčky; osobné bankové šeky tlačené na zákazku; obaly na šekové knižky; nálepky so spiatočnou adresou; nálepky na nárazníky; odtlačky na okná; litografie; papierové obaly darčiekov na večierky, papierové klobúky na večierky, konfety; rozmnožovacie blany; darčekový baliaci papier, plastové darčekové obaly, kovové darčekové obaly; ozdoby na torty.

25- Odevy všetkých druhov, pokrývky hlavy a obuv.

28 - Akčné figúrky na hranie a príslušenstvo; puzdrá na akčné figúrky; detské autíčka; doskové hry; hracie vlčky; herné prístroje s video výstupom uvádzajúce wrestlingový zápas; arkádové hry s námetom wrestlingu, hracie automaty tivoli s námetom wrestlingu; prilby na hranie elektronických hier; stolné doskové akčné hry s námetom wrestlingu; skladačky; stavebnice; detské hracie ringy na wrestlingový zápas; bábiky; bábky; vypchaté zvieratká na hranie; kartové hry, hracie karty; detské gitary; vodné pištole; vinylové výrobky do bazénov na hranie, najmä stoličky z nafukovacích podušiek; jednomiestne či dvojmiestne nafukovacie člny; tryskové lyže; rafty; duše pneumatík a nožné pumpy; vianočné ozdoby; kostýmové masky; detské opasky; nábytok pre bábiky; darčeky na večierky typu prskaviek a búchajúcich guľičiek; skateboardy; biliardové gule a príslušenstvo, najmä pásy na zápästie, biliardové rukavice, súpravy na čistenie biliardových guľí, podpery zápästí, vaky na biliardové gule; hračky na ťahanie za dieťaťom; kolobežky; kolky; prilby; chrániče kolien a lakťov; vysilačky jojo; súpravy na maľovanie obličaja; stavebnice plastových modelov; biliardové tága; pokladničky; automaty na žuvačky; mechanické dávkovače na cukríky; dávkovače na lízanky; výrobníky gumových figúrok.

41 - Zábavné služby, najmä produkcia a predvádzanie profesionálnych wrestlingových zápasov

naživo a prostredníctvom televízie; poskytovanie správ a informácií o wrestingu pomocou globálnej počítačovej siete.

(540) WWE

- (731) World Wrestling Federation Entertainment, Inc., 1241 East Main Street, Stamford, CT 06902, US;
(740) ROTT, RŮŽIČKA & GUTTMANN, v. o. s., Bratislava, SK;

(210) 1795-2002

- (220) 13.06.2002
(310) 147335
(320) 14.12.2001
(330) GR

8 (511) 3, 5

- (511) 3 - Parfumované prípravky na vzduch, zmes vonných látok (pot pourri), dezinfekčné prípravky, dezodoranty, izbové osviežovače, všetko patriace do triedy 3.
5 - Prípravky na osviežovanie vzduchu, dezinfekčné prípravky, dezodoranty, izbové osviežovače vzduchu, všetko patriace do triedy 5.

(540) CRYSTAL'AIR

- (731) Reckitt Benckiser (Switzerland) AG, Im Hölderli 19, CH-8405 Winterthur, CH;
(740) Žovicová Viera, Mgr., Bratislava, SK;

(210) 1796-2002

- (220) 13.06.2002

8 (511) 6, 9, 14, 16, 18, 22, 25

- (511) 6 - Obyčajné kovy a ich zliatiny; kovové stavebné materiály; prenosné kovové stavby; materiály z kovu pre železničné trate; neelektrické káble a drôty z obyčajných kovov; železiarsky tovar; drobné položky železiarskeho tovaru; kovové potrubia a rúry; trezory; tovar z obyčajných kovov nezahrnutý v iných triedach; rudy.
9 - Vedecké, navigačné, poľnohospodárske, fotografické, optické, vážiace, meracie, signálne, kontrolné (dozorujúce), záchranné a školské prístroje a nástroje; prístroje a nástroje na vedenie, prepínanie, transformovanie, akumulovanie, regulovanie alebo kontrolovanie elektriny; prístroje na záznam, prenos alebo reprodukciu zvuku alebo obrazu; magnetické nosiče dát; záznamové disky; predajné automaty a mechanizmy prístrojov uvádzané do chodu vhođením mince; registračné pokladnice; počítačové stroje, zariadenia na spracovanie dát a počítače; hasiace prístroje; špeciicky slnečné okuliare.
14 - Drahé kovy a ich zliatiny a tovar z drahých kovov alebo výrobky pokovované drahými kovmi, nezahrnuté v ostatných triedach; šperky, drahé kamene; hodinárske a chronometrické prístroje.
16 - Papier, lepenka a tovar vyrobený z týchto materiálov, nezahrnutý v ostatných triedach; tlačoviny; knihársky materiál; fotografie; papiernický tovar; lepidlá pre kancelárske potreby alebo na domáce účely; materiály pre umelcov; štetce a vybavenie kancelárií (okrem nábytku); vzdelávacie a učebné potreby (okrem prístrojov); plastové materiály na balenie (nezahrnuté v ostatných triedach); tlačiarenské typy; štočky; špeciicky písacie potreby.

18 - Koža a imitácie kože a tovar vyrobený z týchto materiálov a nezahrnutý v ostatných triedach; koža zvierat, usne, kufre a cestovné brašne; dáždnyky, slnečníky a vychádzkové palice; biče, postroje a sedlársky tovar, špeciicky batožina a náprsné tašky.

22 - Povrazy, motúzy, siete, stany, markízy, nepremokavé plachty (celty), lodné plachty, vrecia a vaky nezahrnuté v ostatných triedach, materiály na čalúnenie a vypchávanie okrem gumy alebo plastov, surové textilné vlákna.

25 - Odevy, obuv, pokrývky hlavy.

(540) BUDDY LEE

- (731) The H. D. Lee Company, Inc., 3411 Silverside Road, Wilmington, Delaware 19810, US;
(740) ROTT, RŮŽIČKA & GUTTMANN, v. o. s., Bratislava, SK;

(210) 1797-2002

- (220) 13.06.2002

8 (511) 6, 9, 14, 16, 18, 22, 25

- (511) 6 - Obyčajné kovy a ich zliatiny; kovové stavebné materiály; prenosné kovové stavby; materiály z kovu pre železničné trate; neelektrické káble a drôty z obyčajných kovov; železiarsky tovar; drobné položky železiarskeho tovaru; kovové potrubia a rúry; trezory; tovar z obyčajných kovov nezahrnutý v iných triedach; rudy.
9 - Vedecké, navigačné, poľnohospodárske, fotografické, optické, vážiace, meracie, signálne, kontrolné (dozorujúce), záchranné a školské prístroje a nástroje; prístroje a nástroje na vedenie, prepínanie, transformovanie, akumulovanie, regulovanie alebo kontrolovanie elektriny; prístroje na záznam, prenos alebo reprodukciu zvuku alebo obrazu; magnetické nosiče dát; záznamové disky; predajné automaty a mechanizmy prístrojov uvádzané do chodu vhođením mince; registračné pokladnice; počítačové stroje, zariadenia na spracovanie dát a počítače; hasiace prístroje; špeciicky slnečné okuliare.
14 - Drahé kovy a ich zliatiny a tovar z drahých kovov alebo výrobky pokovované drahými kovmi, nezahrnuté v ostatných triedach; šperky, drahé kamene; hodinárske a chronometrické prístroje.
16 - Papier, lepenka a tovar vyrobený z týchto materiálov, nezahrnutý v ostatných triedach; tlačoviny; knihársky materiál; fotografie; papiernický tovar; lepidlá pre kancelárske potreby alebo na domáce účely; materiály pre umelcov; štetce a vybavenie kancelárií (okrem nábytku); vzdelávacie a učebné potreby (okrem prístrojov); plastové materiály na balenie (nezahrnuté v ostatných triedach); tlačiarenské typy; štočky; špeciicky písacie potreby.
18 - Koža a imitácie kože a tovar vyrobený z týchto materiálov a nezahrnutý v ostatných triedach; koža zvierat, usne, kufre a cestovné brašne; dáždnyky, slnečníky a vychádzkové palice; biče, postroje a sedlársky tovar, špeciicky batožina a náprsné tašky.
22 - Povrazy, motúzy, siete, stany, markízy, nepremokavé plachty (celty), lodné plachty, vrecia a vaky nezahrnuté v ostatných triedach, materiály na čalúnenie a vypchávanie okrem gumy alebo plastov, surové textilné vlákna.
25 - Odevy, obuv, pokrývky hlavy.

(540)



(731) The H. D. Lee Company, Inc., 3411 Silverside Road, Wilmington, Delaware 19810, US;

(740) ROTT, RŮŽIČKA & GUTTMANN, v. o. s., Bratislava, SK;

(210) 1798-2002

(220) 14.06.2002

(310) 76/360983

(320) 22.01.2002

(330) US

8 (511) 5

(511) 5 - Farmaceutiká, predovšetkým analgetiká s protizápalovým účinkom.

(540)

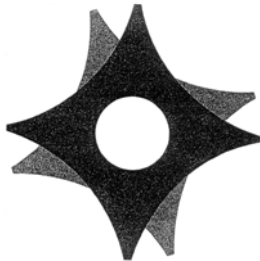

(731) PHARMACIA & UPJOHN COMPANY, 100 Route 206 North, Peapack, New Jersey 07977, US;

(740) Bezák Marián, Ing., Bratislava, SK;

(210) 1800-2002

(220) 14.06.2002

8 (511) 32

(511) 32 - Minerálne a sytené vody a iné nealkoholické nápoje; ovocné nápoje a ovocné šťavy; sirupy, koncentráty a iné prípravky na výrobu nápojov.

(540) **AQUAFINA**

(731) PepsiCo, Inc., 700 Anderson Hill Road, Purchase, New York 10577, US;

(740) Bezák Marián, Ing., Bratislava, SK;

(210) 1812-2002

(220) 17.06.2002

8 (511) 5, 29, 30

(511) 5 - Dojčenská a detská potrava, dojčenská a detská výživa, všetko na báze mlieka; sušené mlieko pre dojčatá; mlieko obohatené bielkovinami na lekárske účely.

29 - Mlieko; mliečne výrobky; mliečne nápoje; sry; nátierky z mliečnych výrobkov; jogurt;

maslo; smotana; smotanové a tvarohové krémy; šľahačka; tvaroh; bryndza; kefir.
30 - Puding; zmrzlina.

(540)



(591) červená, biela, modrá

(731) Levické mliekare, a. s., Júrska cesta 2, 934 01 Levice, SK;

(740) Litváková Edita, Ing., Bratislava, SK;

(210) 1824-2002

(220) 17.06.2002

8 (511) 14, 21, 30, 35

(511) 14 - Čajové sitká z drahých kovov; čajníky z drahých kovov; dózy na čaj z drahých kovov; čajové súpravy z drahých kovov.

21 - Dózy na čaj z kameniny, kameninové súpravy na čaj; čajové sitká a čajníky s výnimkou sitiek a čajníkov z drahých kovov; dózy na čaj s výnimkou dóz z drahých kovov; čajové súpravy z porcelánu, skla a keramiky.

30 - Čaje nie na lekárske účely, najmä ovocné, rastlinné a bylinné čaje; čaje s ovocnou, bylinnou a rastlinnou arómou; koreniny.

35 - Sprostredkovanie obchodu s uvedenými tovarmi; poradenstvo v obchodnej činnosti s uvedenými tovarmi; reklamná a propagačná činnosť.

(540)



Sypané čaje z celého sveta

(731) SANNY, s. r. o., Hlavná cesta 98, 913 38 Soblahov, SK;

(740) Holoubková Mária, Ing., Bratislava, SK;

(210) 1825-2002

(220) 17.06.2002

8 (511) 14, 21, 30, 35

(511) 14 - Čajové sitká z drahých kovov; čajníky z drahých kovov; dózy na čaj z drahých kovov; čajové súpravy z drahých kovov.

21 - Dózy na čaj z kameniny, kameninové súpravy na čaj; čajové sitká a čajníky s výnimkou sitiek a čajníkov z drahých kovov; dózy na čaj s výnimkou dóz z drahých kovov; čajové súpravy z porcelánu, skla a keramiky.

30 - Čaje nie na lekárske účely, najmä ovocné, rastlinné a bylinné čaje; čaje s ovocnou, bylinnou a rastlinnou arómou; koreniny.

35 - Sprostredkovanie obchodu s uvedenými tovarmi; poradenstvo v obchodnej činnosti s uvedenými tovarmi; reklamná a propagačná činnosť.

(540)



(731) SANNY, s. r. o., Hlavná cesta 98, 913 38 Soblahov, SK;

(740) Holoubková Mária, Ing., Bratislava, SK;

(210) 1826-2002

(220) 17.06.2002

8 (511) 6, 24, 25, 26, 40, 43

(511) 6 - Kovové brány, kovové dvere, kovové zárubne, dverové a bránové rámy a prahy, kovové dverové a bránové obloženie, kovové držadlá, rukoväti, kľučky, stavebné kovania, kovania na dvere, okná a nábytok, kované kovové polotovary, sochy, sošky z obyčajných kovov, figuríny z obyčajných kovov, obyčajné kovy surové alebo ako polotovary, kovové rúry, plechy, profily, tyče, bezpečnostné schránky, bramy, umelecké diela z bronzu, kovové stavebné dielce, kovové rozperky, kovový spojovací materiál, kovové lišty a laty, kovové nosníky, kovové obklady stien a priečok, kovové okná, kovové palisády, kovové zábradlia, kovové pamätné tabule, písmená a číslice z obyčajných kovov nie ako tlačové znaky, kovové tabule, kovové popisné a identifikačné tabuľky a štítky, drobný železiarsky tovar, kovové žalúzie, pracky z obyčajných kovov.

24 - Textílie, tkaniny na textilné využitie, látkové značky, bavlnené textílie, behúne na stôl, látky na bielizeň, posteľná a stolová bielizeň a textílie, lôžkoviny, čalúnnické látky, dverové závesy, kúpeľňové textílie nie ako oblečenie, poťahy na nábytok, netkané textílie, obloženie nábytku textilnými materiálmi, textilné obrúsky a vreckovky, obrusy nie papierové, pleteniny, textilné podšívky, poťahy na nábytok z plastických hmôt, prikrývky, umelý hodváb ako látka, sieťovina, textilné tapety, zástavy a vlajky nie papierové, záclonky, textilné alebo umelohmotné závesy, barchet, damask, drožet, flanel, flauš, hrubé plátno, jutová látka, konopné plátno, ľanové tkaniny, vlnené látky, tyl, voskované plátno, žerzej.

25 - Odevy, konfekcia, kostýmy, sukne, obleky, vesty, zvrchníky, vrchné ošatenie, obuv, pokrývky hlavy, bielizeň, boa, bundy, saká, cylindre, čelenky, čiapky, chrániče uší ako pokrývka hlavy, detská výbavička, detské textilné plienky, kabáty, klobúky, kapucne, golier, tielka, tričká, kombiné, kombinézy, košeľe, kožušiny ako oblečenie, kravaty, obuv a plášte na kúpanie, manžety, maškarné kostýmy, nohavice, oblečenie z imitácie kože, opasky, pančuchy, oblečenie z papiera, plášte, peleríny, dámske plášte lemované kožušinou, plavky, pleteniny ako oblečenie, pletiarsky tovar, svetre, pulóvre, podprsenky, ponožky, potítka, pracovné plášte, pyžamá, rukavice, rukávniky, šály, šatky, šerpy, vrecká na odevy, zástery, závoje, župany, papuče, plážová obuv, podpätky, sandále, šnurovacie topánky, športová obuv.

26 - Značky na bielizeň a šatstvo, odznaky na odevy nie z drahých kovov, opaskové pracky, bordúry, lemy, obruby na odevy, brošne ako doplnky na oblečenie, ozdobné ihlice a spony, ozdoby do vlasov, ozdoby na šaty, obuv, klobúky, písmená ako značky na bielizeň, elastické šnúrkové, galantérny tovar s výnimkou priadzi, mašle alebo stuhy do vlasov, monogramy na bielizeň, náramenné pásky, výložky, ganiere, volány, čipky, strapce, výšivky, stužky, gombíky, háčiky a očka, špendlíky a ihly, ihelníky, umelé kvety, vence, zipsy, uzávery na odevy, vypchávkové, náplecníky odevov, šnúrkové, lacetky.

40 - Dámske a pánske krajčírstvo, šitie, prešívanie oblečenia, strihanie látok ako služba, úprava a spracovanie textílií, šitie na objednávku, vyšívanie, apretovanie, bielenie látok, úprava, spracovanie a farbenie látok, textilu, textílií a kožušín, ohňovzdorná a vodovzdorná impregnácia látok, farbenie, spracovanie kože, spracovanie a opracovanie kožušín, lemovanie a obšívanie látok, nekrčivá úprava látok a šatstva, údržba látok, tlačenie vzorov, úprava odevov, úprava textilu proti moľom, kováčstvo, kotlárstvo, úprava a spracovanie kovov, pokovovanie kovových materiálov, sprostredkovanie uvedených služieb.

43 - Kaviarne, reštaurácie, služby barov, bufety, rýchle občerstvenie, jedálne, hotelierske služby, ubytovacie kancelárie, prenájom stolov, stoličiek, obrusov a sklenených výrobkov, príprava a dodávka jedál na objednávku do domu, sprostredkovanie uvedených služieb.

(540) **SHARON**

(731) Jana Palenčárová - SHARON, Haluzického 548/8, 921 01 Piešťany, SK;

(740) Porubčan Róbert, Ing., Ivanka pri Dunaji, SK;

(210) 1827-2002

(220) 17.06.2002

8 (511) 9, 16, 35, 37, 38, 42

(511) 9 - Počítače, počítačové súčasti a programy, namerané počítačové programy, počítačové programy stiahnuté z telekomunikačnej siete, počítačové tlačiarne, periférne zariadenia k počítačom, počítačové pamäte, čipy, zariadenia a prístroje na prenos a reprodukciu zvuku, obrazu alebo dát, záznamové disky, magnetické a optické nosiče údajov, telefónne prístroje, prístroje a nástroje vedecké, navigačné, zememeračské, elektrické, fotografické, kinematografické, optické, signaliizačné, kontrolné, záchranné, elektrické akumulátory, elektrické batérie, optické čítače, čítače čiarového kódu, ďalekohľady, neónové reklamy, faxy, antény, kopírovacie zariadenia a stroje patriace do tr. 9, prístroje a nástroje na meranie a váženie, televízne zariadenia, monitory, audio- a videozariadenia, videokazety, kamery, fotoaparáty, objektívy, okuliare, optické vlákna, solárne články, sonary, radary, hasiace prístroje, elektrické hlásiče, elektrické a elektronické zariadenia proti krádeži, spínače, tachometre, teleskopy, teploměry, termostaty, tlakomery, váhy, bleskozvody, elektrické drôty a káble, spínače, vypínače, elektrické rozvody a rozvádzače, vysielacie.

16 - Časopisy, reklamné časopisy, tlačoviny, knihy, mapy, albumy, atlasy, brožúry, periodiká, tlačivá, plagáty, katalógy, kalendáre, príručky, prospekty, publikácie, papierové vlajky, papiero-

vé zástavky, pútače z papiera alebo lepenky, pečiatky, písacie potreby, papiernický tovar, obálky, obaly, nálepky, netextilné etikety, kancelárske potreby s výnimkou nábytku, adresné štítky do adresovacích strojov, kancelársky papier, predmety z kartónu, lepiace štítky, lepidlá a lepiace pásky na kancelárske účely a použitie v domácnosti, spisové obaly, stolové prestieranie z papiera, kopírovací papier, papierové utierky, vrecia a vrecká z papiera alebo plastických materiálov.

35 - Reklama, reklamné činnosti, on-line reklama na počítačovej komunikačnej sieti, vydávanie a aktualizovanie reklamných alebo náborových materiálov, zbieranie a zoraďovanie údajov do počítačových databáz, vedenie kartotiek v počítači, vyhľadávanie informácií v počítačových súboroch, prenájom reklamného času v akomkoľvek komunikačnom médiu, účtovníctvo, účtovný audit, pomoc pri riadení obchodných aktivít, odborné obchodné poradenstvo, obchodné alebo podnikateľské informácie, sprostredkovanie uvedených služieb, sprostredkovanie obchodu s tovarom.

37 - Opravy, údržba, montážne a inštalačné služby, predovšetkým opravy, údržba, montáž a inštalácia počítačov, počítačových sietí a ich častí a príslušenstva, čistenie počítačov a ich častí a príslušenstva, informácie o opravách, montáž, údržba, opravy, inštalácia kancelárskych strojov a zariadení, sprostredkovanie uvedených služieb.

38 - Poskytovanie telekomunikačného pripojenia do svetovej počítačovej siete, služby zabezpečujúce vstup do telekomunikačných sietí, informačné kancelárie, poskytovanie informácií prostredníctvom telefónu, faxu alebo prostredníctvom počítačovej siete, služby poskytované elektronickými informačnými tabuľkami, poskytovanie užívateľského prístupu do svetovej počítačovej siete, sprostredkovanie uvedených služieb.

42 - Aktualizovanie počítačových programov, obnovovanie počítačových databáz, počítačové programovanie, inštalácia a servis počítačových programov, návrh počítačových systémov, poradenské služby v oblasti hardvéru a počítačových programov, prenájom počítačových programov, prenájom počítačov, sprostredkovanie uvedených služieb.

(540)



(731) Cetus, spol. s r. o., Pribišova 43, 841 05 Bratislava, SK;

(740) Porubčan Róbert, Ing., Ivanka pri Dunaji, SK;

(210) 1833-2002

(220) 17.06.2002

8 (511) 43

(510) 43 - Hotelierske služby; motelové služby; prevádzkovanie a/alebo prenájom hotelov, ubytovní, nocľahární, prechodného ubytovania a penziónov; poskytovanie prechodného ubytovania v zariadených bytoch.

(540) **THE HOTEL CALIFORNIA**

(731) Richard A. Butler III, The Hotel California, 1670 Ocean Avenue, Santa Monica, California, US;

(740) Čechvalová Dagmar, Bratislava, SK;

(210) 1844-2002

(220) 19.06.2002

(310) 2297077

(320) 04.04.2002

(330) GB

8 (511) 3

(511) 3 - Prípravky na osobnú starostlivosť, dezodoranty na osobnú potrebu a antiperspiranty.

(540) **COOL COTTON**

(731) COLGATE-PALMOLIVE COMPANY, A Delaware Corporation, 300 Park Avenue, New York, NY 10022, US;

(740) Čechvalová Dagmar, Bratislava, SK;

(210) 1855-2002

(220) 20.06.2002

8 (511) 35, 36, 38

(511) 35 - Poradenské služby v oblasti obchodného a podnikateľského riadenia; poradenstvo v obchodnej činnosti; hospodárske a ekonomické predpovede; analýzy nákladov; obchodné alebo podnikateľské informácie pre zákazníkov z databáz banky; vedenie kartotiek a centrálnych kartotiek; riadenie elektronického obchodu prostredníctvom komunikačných médií; poskytovanie a sprostredkovanie uvedených služieb prostredníctvom komunikačných médií, telekomunikačných prostriedkov, elektronických médií, elektronickej pošty (e-mailu) a svetovej počítačovej siete (internet).

36 - Bankovníctvo vrátane elektronického bankovníctva; homebanking; bankové služby; finančníctvo; služby v oblasti finančníctva; prijímanie vkladov vrátane termínovaných vkladov; vedenie bankových účtov klientov; vedenie vkladných knižiek; vydávanie cenín a cenných papierov; poskytovanie úverov a iné formy financovania; investovanie do cenných papierov na vlastný účet; kapitálové investície; financovanie spoločných podnikov; majetkové účasti; finančný prenájom (lízing); platobný styk a zúčtovanie (klíring); elektronický prevod kapitálu; vydávanie a správa platobných prostriedkov vrátane platobných kariet, cestovných šekov a ich overovanie, úverových (kreditných) a debetných kariet; bankové služby poskytované prostredníctvom siete bankomatov; poskytovanie záruk a kaucí; ručenie; otváranie akreditívov; obstarávanie inkasa vrátane dokumentárneho inkasa; obchodovanie na vlastný účet alebo na účet klienta s valutami a devízovými hodnotami a v oblasti termínovaných obchodov a opcií vrátane kurzových a úrokových obchodov; obchodovanie s prevoditeľnými cennými papiermi; obchodovanie so zlatými a striebornými mincami; finančné maklérsstvo; obhospodarovanie cenných papierov klienta na jeho účet vrátane poradenstva (portfolio management); uloženie a správa cenných papierov alebo iných hodnôt; činnosť depozitára; zmenárnska činnosť (nákup devízových prostriedkov); prenájom bezpečnostných schránok a denného

a nočného trezoru; úschova cenností v bezpečnostných schránkach; vykonávanie hypotekárnych obchodov; ostatné bankové a finančné činnosti a transakcie; poradenstvo v oblasti bankovníctva a financií; finančné poradenstvo; finančné analýzy; poskytovanie bankových a finančných informácií; výpisy z bankových účtov klientov; finančné odhady a oceňovanie v oblasti bankovníctva; poskytovanie a sprostredkovanie všetkých uvedených služieb prostredníctvom komunikačných médií, telekomunikačných prostriedkov, elektronických médií, elektronickej pošty (e-mailu) a svetovej počítačovej siete (internet).

38 - Elektronická pošta; elektronické zobrazovanie; komunikácia, posielanie a prenos správ, dát a obrázkov prostredníctvom komunikačných médií, telekomunikačných prostriedkov, elektronických médií, elektronickej pošty (e-mailu) a svetovej počítačovej siete (internet).

(540)

i:deposit^{TB}

(731) Tatra banka, a. s., Vajanského nábrežie 5, 810 06 Bratislava, SK;

(210) 1856-2002

(220) 20.06.2002

8 (511) 35, 36, 38

(511) 35 - Poradenské služby v oblasti obchodného a podnikateľského riadenia; poradenstvo v obchodnej činnosti; hospodárske a ekonomické predpovede; analýzy nákladov; obchodné alebo podnikateľské informácie pre zákazníkov z databáz banky; vedenie kartoték a centrálnych kartoték; riadenie elektronického obchodu prostredníctvom komunikačných médií; poskytovanie a sprostredkovanie uvedených služieb prostredníctvom komunikačných médií, telekomunikačných prostriedkov, elektronických médií, elektronickej pošty (e-mailu) a svetovej počítačovej siete (internet).

36 - Bankovníctvo vrátane elektronického bankovníctva; homebanking; bankové služby; finančníctvo; služby v oblasti finančníctva; prijímanie vkladov vrátane termínovaných vkladov; vedenie bankových účtov klientov; vedenie vkladných knižiek; vydávanie cenín a cenných papierov; poskytovanie úverov a iné formy financovania; investovanie do cenných papierov na vlastný účet; kapitálové investície; financovanie spoločných podnikov; majetkové účasti; finančný prenájom (lízing); platobný styk a zúčtovanie (klíring); elektronický prenos kapitálu; vydávanie a správa platobných prostriedkov vrátane platobných kariet, cestovných šekov a ich overovanie, úverových (kreditných) a debetných kariet; bankové služby poskytované prostredníctvom siete bankomatov; poskytovanie záruk a kaucí; ručenie; otváranie akreditívov; obstarávanie inkasa vrátane dokumentárneho inkasa; obchodovanie na vlastný účet alebo na účet klienta s valutami a devízovými hodnotami a v oblasti termínovaných obchodov a opcií vrátane kurzových a úrokových obchodov; obchodovanie s prevoditeľnými cennými papiermi; obchodovanie so zlatými a striebornými mincami; finančné maklérsstvo;

obhospodarovanie cenných papierov klienta na jeho účet vrátane poradenstva (portfolio management); uloženie a správa cenných papierov alebo iných hodnôt; činnosť depozitára; zmenárenská činnosť (nákup devízových prostriedkov); prenájom bezpečnostných schránok a denného a nočného trezoru; úschova cenností v bezpečnostných schránkach; vykonávanie hypotekárnych obchodov; ostatné bankové a finančné činnosti a transakcie; poradenstvo v oblasti bankovníctva a financií; finančné poradenstvo; finančné analýzy; poskytovanie bankových a finančných informácií; výpisy z bankových účtov klientov; finančné odhady a oceňovanie v oblasti bankovníctva; poskytovanie a sprostredkovanie všetkých uvedených služieb prostredníctvom komunikačných médií, telekomunikačných prostriedkov, elektronických médií, elektronickej pošty (e-mailu) a svetovej počítačovej siete (internet).

38 - Elektronická pošta; elektronické zobrazovanie; komunikácia, posielanie a prenos správ, dát a obrázkov prostredníctvom komunikačných médií, telekomunikačných prostriedkov, elektronických médií, elektronickej pošty (e-mailu) a svetovej počítačovej siete (internet).

(540)

i:key^{TB}

(731) Tatra banka, a. s., Vajanského nábrežie 5, 810 06 Bratislava, SK;

(210) 1857-2002

(220) 20.06.2002

8 (511) 3, 10, 20, 21, 22, 24, 27, 35

(511) 3 - Prípravky na pranie a čistenie, pemza, čistiace prípravky na auto a na okná, vatové tyčinky na kozmetické účely, kozmetické prípravky, prípravky na čistenie zubov.

10 - Masážne rukavice, špáradlá na čistenie uší, chirurgické špongie.

20 - Vešiaky na odevy.

21 - Prostriedky a pomôcky na čistenie, pomôcky na čistenie okien, špongie a hubky na použitie v domácnosti, jelenica na čistenie, kefy, rukavice pre domácnosť, leštiace rukavice, drôtenky, pracháče, prachovky, štipce na bielizeň, metly, zmetáčky, lopatky, mopy, vedrá, smetné koše, škrabky na ľad, špáradlá drevené, domáce a kuchynské nádoby s výnimkou z drahých kovov, drobné náradie pre domácnosť s výnimkou z drahých kovov, chlebníky, drevené domáce potreby, plastové košíky na použitie v domácnosti, kuchynské dosky na krájanie.

22 - Šnúra na bielizeň.

24 - Utierky na riad, obrúsky - textilné, obrusy s výnimkou papierových, prikrývky, umývacie rukavice.

27 - Rohože a rohožky, kúpeľňové rohože, rohože protišmykové, trstinové.

35 - Sprostredkovanie obchodu s tovarom, maloobchodné služby v oblasti domácich potrieb, drogérie a textilu.

(540) PROFI

(731) O. K. PROFI, s. r. o., Galvaniho č. 8, 821 04 Bratislava, SK;

(210) 1858-2002

(220) 20.06.2002

8 (511) 3, 10, 20, 21, 22, 24, 27, 35

(511) 3 - Prípravky na pranie a čistenie, pemza, čistiace prípravky na auto a na okná, vatové tyčinky na kozmetické účely, kozmetické prípravky, prípravky na čistenie zubov.

10 - Masážne rukavice, špáradlá na čistenie uší, chirurgické špongie.

20 - Vešiaky na odevy.

21 - Prostriedky a pomôcky na čistenie, pomôcky na čistenie okien, špongie a hubky na použitie v domácnosti, jelenica na čistenie, kefy, rukavice pre domácnosť, leštiace rukavice, drôtenky, pracháče, prachovky, štipce na bielizeň, metly, zmetáčky, lopatky, mopy, vedrá, smetné koše, škrabky na ľad, špáradlá drevené, domáce a kuchynské nádoby s výnimkou z drahých kovov, drobné náradie pre domácnosť s výnimkou z drahých kovov, chlebníky, drevené domáce potreby, plastové košíky na použitie v domácnosti, kuchynské dosky na krájanie.

22 - Šnúra na bielizeň.

24 - Utierky na riad, obrúsky - textilné, obrusy s výnimkou papierových, prikrývky, umývacie rukavice.

27 - Rohože a rohožky, kúpeľňové rohože, rohože protišmykové, trstinové.

35 - Sprostredkovanie obchodu s tovarom, maloobchodné služby v oblasti domácich potrieb, drogerie a textilu.

(540)

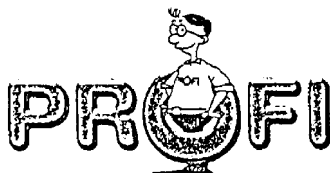

(731) O. K. PROFI, s. r. o., Galvaniho č. 8, 821 04 Bratislava, SK;

(210) 1859-2002

(220) 20.06.2002

8 (511) 3, 10, 20, 21, 22, 24, 27, 35

(511) 3 - Prípravky na pranie a čistenie, pemza, čistiace prípravky na auto a na okná, vatové tyčinky na kozmetické účely, kozmetické prípravky, prípravky na čistenie zubov.

10 - Masážne rukavice, špáradlá na čistenie uší, chirurgické špongie.

20 - Vešiaky na odevy.

21 - Prostriedky a pomôcky na čistenie, pomôcky na čistenie okien, špongie a hubky na použitie v domácnosti, jelenica na čistenie, kefy, rukavice pre domácnosť, leštiace rukavice, drôtenky, pracháče, prachovky, štipce na bielizeň, metly, zmetáčky, lopatky, mopy, vedrá, smetné koše, škrabky na ľad, špáradlá drevené, domáce a kuchynské nádoby s výnimkou z drahých kovov, drobné náradie pre domácnosť s výnimkou z drahých kovov, chlebníky, drevené domáce

potreby, plastové košíky na použitie v domácnosti, kuchynské dosky na krájanie.

22 - Šnúra na bielizeň.

24 - Utierky na riad, obrúsky - textilné, obrusy s výnimkou papierových, prikrývky, umývacie rukavice.

27 - Rohože a rohožky, kúpeľňové rohože, rohože protišmykové, trstinové.

35 - Sprostredkovanie obchodu s tovarom, maloobchodné služby v oblasti domácich potrieb, drogerie a textilu.

(540)



(731) O. K. PROFI, s. r. o., Galvaniho č. 8, 821 04 Bratislava, SK;

(210) 1860-2002

(220) 20.06.2002

8 (511) 3, 10, 20, 21, 22, 24, 27, 35

(511) 3 - Prípravky na pranie a čistenie, pemza, čistiace prípravky na auto a na okná, vatové tyčinky na kozmetické účely, kozmetické prípravky, prípravky na čistenie zubov.

10 - Masážne rukavice, špáradlá na čistenie uší, chirurgické špongie.

20 - Vešiaky na odevy.

21 - Prostriedky a pomôcky na čistenie, pomôcky na čistenie okien, špongie a hubky na použitie v domácnosti, jelenica na čistenie, kefy, rukavice pre domácnosť, leštiace rukavice, drôtenky, pracháče, prachovky, štipce na bielizeň, metly, zmetáčky, lopatky, mopy, vedrá, smetné koše, škrabky na ľad, špáradlá drevené, domáce a kuchynské nádoby s výnimkou z drahých kovov, drobné náradie pre domácnosť s výnimkou z drahých kovov, chlebníky, drevené domáce potreby, plastové košíky na použitie v domácnosti, kuchynské dosky na krájanie.

22 - Šnúra na bielizeň.

24 - Utierky na riad, obrúsky - textilné, obrusy s výnimkou papierových, prikrývky, umývacie rukavice.

27 - Rohože a rohožky, kúpeľňové rohože, rohože protišmykové, trstinové.

35 - Sprostredkovanie obchodu s tovarom, maloobchodné služby v oblasti domácich potrieb, drogerie a textilu.

(540)



(731) O. K. PROFI, s. r. o., Galvaniho č. 8, 821 04 Bratislava, SK;

(210) 1864-2002

(220) 21.06.2002

8 (511) 5

(511) 5 - Dietetické potraviny a substancie upravené na medicínske a klinické použitie; potrava a potravinové substancie pre dojčatá, deti a chorých; potrava a potravinové substancie pre dojčiacie matky; doplnky výživy na lekárske účely.

(540) NUTREN

(731) Société des Produits Nestlé S. A., 1800 Vevey, CH;

(740) Mešková Viera, Ing., Bratislava, SK;

(210) 1867-2002

(220) 21.06.2002

8 (511) 9, 16, 35, 38, 41, 42

(511) 9 - Nahrané nosiče informácií, dát, zvuku a obrazu; elektronické publikácie, najmä s obsahom reportáží, správ, informácií; elektronické zoznamy a adresáre; elektronicky šírené informačné materiály, noviny, časopisy, knihy, obchodné a odborné publikácie.

16 - Periodické a neperiodické tlačoviny všetkých druhov; polygrafické výrobky, najmä časopisy, noviny, prílohy novín, knihy, prospekty, letáky, brožúry, katalógy, zoznamy, adresáre, programy, plagáty, fotografie, pohľadnice, kalendáre, záložky; knihárske výrobky; propagačné materiály a predmety z papiera a plastických hmôt patriace do triedy 16, najmä brožúry, letáky, oblačky; obalový materiál z papiera a plastických hmôt patriaci do triedy 16; tlačiarske typy a štočky; kancelárske potreby s výnimkou nábytku; písacie potreby.

35 - Reklamná, inzertná a propagačná činnosť; reklamná, inzertná a propagačná činnosť prostredníctvom počítačovej komunikačnej siete, najmä internetu; prenájom reklamného času na všetkých komunikačných prostriedkoch; prenájom reklamných plôch; usporadúvanie predvádzacích akcií tovarov a služieb; distribúcia tovarov na reklamné účely; vydávanie reklamných materiálov; podnikateľské poradenstvo, výskum trhu, sprostredkovanie obchodu s tovarmi; spracovanie textov; zhromažďovanie údajov do počítačových databáz; sekretárske služby.

38 - Šírenie elektronických časopisov, informácií, elektronických periodík, kníh v elektronickej podobe prostredníctvom elektronickej, telekomunikačnej alebo počítačovej siete, najmä internetu; tlačové agentúry; informačné kancelárie; poradenstvo v oblasti uvedených služieb.

41 - Vydavateľská a nakladateľská činnosť, najmä vydávanie časopisov a iných periodických publikácií; vydavateľská a nakladateľská činnosť v odbore zábavných, odborných, spravodajských a vzdelávacích tlačovín, publikácií, správ a informácií, zvukových a audiovizuálnych nosičov; vydávanie tlačovín v elektronickej podobe; organizovanie odborných akcií, seminárov, sympózií, kongresov a diskusných klubov; prednášková a školiaca činnosť v oblasti ekonomiky a politiky; poskytovanie elektronických publikácií (on line) bez možnosti kopírovania; reportérske služby; fotografovanie; fotografická reportáž; zverejňovanie textov s výnimkou reklamných; grafická tvorba; digitálna tvorba obrazov na výstupných zariadeniach; elektronická edičná činnosť (DTP); poradenstvo v oblasti uvedených služieb.

42 - Grafický dizajn; spravovanie autorských práv; poradenstvo v oblasti uvedených služieb.

(540) FORMÁT

(731) ECOPRESS, a. s., Pribinova 25, 810 11 Bratislava, SK;

(740) Hojčuš Peter, Ing., Bratislava, SK;

(210) 1868-2002

(220) 24.06.2002

8 (511) 9, 16, 28, 34, 35, 38, 41, 42, 43

(511) 9 - Prístroje a nástroje vedecké, zememeračské, elektronické, fotografické, kinematografické, optické, prístroje na váženie, meranie, signalizačné, kontrolné, záchranné a prístroje vzdelávacie, prístroje na nahrávanie, prenos a reprodukciu zvuku alebo obrazu, telefóny, telefónne prístroje, záznamníky, faxy, magnetické suporty zvukových záznamov, predajné automaty a mechanizmy prístrojov uvádzaných do činnosti vhođením mince, registračné pokladnice, počítačové stroje, zariadenia na spracovanie údajov a počítače vrátane ich jednotlivých častí a náhradných dielov z triedy 9, nosiče záznamov nahrané a nenahrané, audiovizuálne programy, audioprogramy, videokazety nahrané i nenahrané, audiokazety nahrané i nenahrané, audiovizuálne diela a hudobné diela na nosičoch, CD disky, programové vybavenie počítačov, softvér, databázy, databázové produkty, informácie a záznamy v elektronickej podobe, informácie a záznamy na akomkoľvek nosiči s výnimkou nosičov papierových z triedy 16, dáta, databázy, informačné produkty v elektronickej, dátových, informačných a telekomunikačných sieťach všetkých druhov a na nosičoch dát, súvisiaci softvér a hardvér, zariadenia zabezpečujúce vytvorenie a fungovanie elektronickej siete, multimedialne aplikácie, multimedialne alebo informačné katalógy, elektronické periodiká a knihy v elektronickej podobe, programy na počítačové hry, pohľadnice ilustrované so zvukovou nahrávkou, hlavolamy elektrické alebo elektronické, hracie skrine uvádzané do činnosti vhođením mince, reklamné prístroje na striedavé obrazy, reklama svetelná, reklamné svetelné prístroje.

16 - Papier, lepenka a výrobky z týchto materiálov, ktoré nie sú zahrnuté v iných triedach, najmä výrobky z papiera, plagáty, fotografie, pohľadnice, blahoprajné pohľadnice, listový papier, obálky, kalendáre, najmä nástenné a stolové, samolepky, typografické písmo, poznámkové bloky,

dosky na spisy, zaraďovače, maľovanky, diáre, baliaci papier, školské zošity, skicáre, ceruzky, pastelky, tuhy, gummy, orezávadlá, orezávacie strojčeky na ceruzky, peračníky, vrecká z papiera alebo plastických materiálov, papierové vreckovky, papierové publikácie obsahujúce rôzne úlohy (hlavolamy) na riešenie, obaly patriace do triedy 16, papierové ťažidlá, tlačoviny, časopisy, periodiká, knihy, katalógy, databázové produkty v papierovej forme, databáza v papierovej forme, informačné produkty, dáta na papierových nosičoch, tlačiarenské výrobky, písmeňá pre tlačiarne, losy, štočky, potreby na knižné väzby, lepidlá kancelárske alebo pre domácnosť, maliarske plátna, stojany, štetce; písacie stroje a kancelárske potreby s výnimkou nábytku; učebné pomôcky, papierové obaly, plastické obaly zahrnuté v tejto triede, listy, vrecia a vrecúška na obalovú techniku, umelecké alebo ozdobné predmety z papiera alebo plastických hmôt, obalové materiály z plastických hmôt zaradené v tejto triede.

28 - Pexesá, hracie karty, puzzle, papierové hračky.

34 - Papier na balenie cigár a cigariet.

35 - Automatické spracovanie dát, poskytovanie informačných produktov propagačného charakteru, poskytovanie multimediálnych informácií komerčného charakteru, vyhľadávanie informácií v počítačových súboroch (pre zákazníkov); sprostredkovanie obchodu s tovarom, merchandising (podpora predaja).

38 - Výmena správ, rozširovanie a výmena informácií a správ, získavanie správ a informácií a iné komunikácie, informačné kancelárie, telekomunikačné informácie; poskytovanie užívateľského prístupu do svetovej počítačovej siete.

41 - Poskytovanie elektronických publikácií on line (bez možnosti kopírovania).

42 - Tvorba softvéru, prenájom počítačového softvéru.

43 - Ubytovacie služby, hotely, kempingy, ubytovacie zariadenia.

(540)



(591) modrá, žltá

(731) CIMEX KONCERN, a. s., Na Pankráci 58/1062, 140 00 Praha 4, CZ;

(740) Bušová Eva, JUDr., Bratislava, SK;

(210) 1869-2002

(220) 24.06.2002

8 (511) 9, 16, 28, 34, 35, 38, 41, 42, 43

(511) 9 - Prístroje a nástroje vedecké, zememeračské, elektronické, fotografické, kinematografické, optické, prístroje na váženie, meranie, signalizačné, kontrolné, záchranné a prístroje vzdelávacie, prístroje na nahrávanie, prenos a reprodukciu zvuku alebo obrazu, telefóny, telefónne prístroje, záznamníky, faxy, magnetické suporty zvukových záznamov, predajné automaty a mechanizmy prístrojov uvádzaných do činnosti vhođením mince, registračné pokladnice, počítacie stroje, zariadenia na spracovanie údajov a počítače vrátane ich jednotlivých častí a náhradných dielov

z triedy 9, nosiče záznamov nahrané a nenahrané, audiovizuálne programy, audioprogramy, videokazety nahrané i nenahrané, audiokazety nahrané i nenahrané, audiovizuálne diela a hudobné diela na nosičoch, CD disky, programové vybavenie počítačov, softvér, databázy, databázové produkty, informácie a záznamy v elektronickej podobe, informácie a záznamy na akomkoľvek nosiči s výnimkou nosičov papierových z triedy 16, dáta, databázy, informačné produkty v elektronickej podobe, dátových, informačných a telekomunikačných sieťach všetkých druhov a na nosičoch dát, súvisiaci softvér a hardvér, zariadenia zabezpečujúce vytvorenie a fungovanie elektronickej siete, multimediálne aplikácie, multimediálne alebo informačné katalógy, elektronicke periodiká a knihy v elektronickej podobe, programy na počítačové hry, pohľadnice ilustrované so zvukovou nahrávkou, hlavolamy elektrické alebo elektronicke, hracie skrine uvádzané do činnosti vhođením mince, reklamné prístroje na striedavé obrazy, reklama svetelná, reklamné svetelné prístroje.

16 - Papier, lepenka a výrobky z týchto materiálov, ktoré nie sú zahrnuté v iných triedach, najmä výrobky z papiera, plagáty, fotografie, pohľadnice, blahoprajné pohľadnice, listový papier, obálky, kalendáre, najmä nástenné a stolové, samolepky, typografické písmo, poznámkové bloky, dosky na spisy, zaraďovače, maľovanky, diáre, baliaci papier, školské zošity, skicáre, ceruzky, pastelky, tuhy, gummy, orezávadlá, orezávacie strojčeky na ceruzky, peračníky, vrecká z papiera alebo plastických materiálov, papierové vreckovky, papierové publikácie obsahujúce rôzne úlohy (hlavolamy) na riešenie, obaly patriace do triedy 16, papierové ťažidlá, tlačoviny, časopisy, periodiká, knihy, katalógy, databázové produkty v papierovej forme, databáza v papierovej forme, informačné produkty, dáta na papierových nosičoch, tlačiarenské výrobky, písmeňá pre tlačiarne, losy, štočky, potreby na knižné väzby, lepidlá kancelárske alebo pre domácnosť, maliarske plátna, stojany, štetce; písacie stroje a kancelárske potreby s výnimkou nábytku; učebné pomôcky, papierové obaly, plastické obaly zahrnuté v tejto triede, listy, vrecia a vrecúška na obalovú techniku, umelecké alebo ozdobné predmety z papiera alebo plastických hmôt, obalové materiály z plastických hmôt zaradené v tejto triede.

28 - Pexesá, hracie karty, puzzle, papierové hračky.

34 - Papier na balenie cigár a cigariet.

35 - Automatické spracovanie dát, poskytovanie informačných produktov propagačného charakteru, poskytovanie multimediálnych informácií komerčného charakteru, vyhľadávanie informácií v počítačových súboroch (pre zákazníkov); sprostredkovanie obchodu s tovarom, merchandising (podpora predaja).

38 - Výmena správ, rozširovanie a výmena informácií a správ, získavanie správ a informácií a iné komunikácie, informačné kancelárie, telekomunikačné informácie; poskytovanie užívateľského prístupu do svetovej počítačovej siete.

41 - Poskytovanie elektronických publikácií on line (bez možnosti kopírovania).

42 - Tvorba softvéru, prenájom počítačového softvéru.

43 - Ubytovacie služby, hotely, kempingy, ubytovacie zariadenia.

(540)



(731) CIMEX KONCERN, a. s., Na Pankráci 58/1062, 140 00 Praha 4, CZ;

(740) Bušová Eva, JUDr., Bratislava, SK;

(210) 1881-2002

(220) 24.06.2002

8 (511) 16, 35, 36, 39, 41, 43

(511) 16 - Tlačoviny, periodické a neperiodické publikácie, knihy.

35 - Inzertná a reklamná činnosť, vydávanie reklamných materiálov, pomoc pri riadení obchodnej činnosti.

36 - Sprostredkovanie poistenia.

39 - Rezervácia dopravy, organizovanie ciest, výletov, exkurzií; preprava a sprevádzanie turistov; informácie o cestovaní, o cestovných tarifách; rezervácia cestovných lístkov a leteniek, rezervácia zájazdov.

41 - Vydavateľská a publikačná činnosť s výnimkou náborových a reklamných textov.

43 - Rezervácia ubytovania, informácie o ubytovaní.

(540) CONGRESS GUIDE

(731) HEPEX - Slovakia, s. r. o., Športová 1, 945 01 Komárno, SK;

(210) 1882-2002

(220) 24.06.2002

8 (511) 16, 35, 36, 39, 41, 43

(511) 16 - Tlačoviny, periodické a neperiodické publikácie, knihy.

35 - Inzertná a reklamná činnosť, vydávanie reklamných materiálov, pomoc pri riadení obchodnej činnosti.

36 - Sprostredkovanie poistenia.

39 - Rezervácia dopravy, organizovanie ciest, výletov, exkurzií; preprava a sprevádzanie turistov; informácie o cestovaní, o cestovných tarifách; rezervácia cestovných lístkov a leteniek, rezervácia zájazdov.

41 - Vydavateľská a publikačná činnosť s výnimkou náborových a reklamných textov.

43 - Rezervácia ubytovania, informácie o ubytovaní.

(540) SPA GUIDE

(731) HEPEX - Slovakia, s. r. o., Športová 1, 945 01 Komárno, SK;

(210) 1883-2002

(220) 24.06.2002

8 (511) 16, 35, 36, 39, 41, 43

(511) 16 - Tlačoviny, periodické a neperiodické publikácie, knihy.

35 - Inzertná a reklamná činnosť, vydávanie reklamných materiálov, pomoc pri riadení obchodnej činnosti.

36 - Sprostredkovanie poistenia.

39 - Rezervácia dopravy, organizovanie ciest, výletov, exkurzií; preprava a sprevádzanie turistov; informácie o cestovaní, o cestovných tarifách; rezervácia cestovných lístkov a leteniek, rezervácia zájazdov.

41 - Vydavateľská a publikačná činnosť s výnimkou náborových a reklamných textov.

43 - Rezervácia ubytovania, informácie o ubytovaní.

(540) HOTEL GUIDE

(731) HEPEX - Slovakia, s. r. o., Športová 1, 945 01 Komárno, SK;

(210) 1890-2002

(220) 26.06.2002

8 (511) 7, 9, 11

(511) 7 - Stroje patriace do triedy 7; motory (s výnimkou motorov do pozemných vozidiel); spojky a transmisné zariadenia okrem tých, ktoré sú pre pozemné vozidlá; poľnohospodárske nástroje okrem nástrojov poháňaných ručne; liahne.

9 - Prístroje a nástroje vedecké, námorné, geodetické, fotografické, filmové, optické, prístroje na váženie, meranie, signalizáciu, kontrolu (inšpekciu), záchranu a prístroje na vyučovanie; prístroje a nástroje na vedenie, prepínanie, premenu, akumuláciu, reguláciu alebo riadenie elektrického prúdu; prístroje na záznam, prevod, reprodukciu zvuku alebo obrazu; magnetické nosiče zvukových záznamov, gramofónové platne; automatické distribútory a mechanizmy prístroja na mince; zapisovacie pokladnice; počítačové stroje, prístroje na spracovanie informácií a počítače; hasiace prístroje.

11 - Prístroje na osvetlenie, kúrenie, výrobu pary, na varenie, prístroje chladiace, na sušenie, ventiláciu, rozvod vody a sanitárne zariadenia.

(540)

 AudioSonic

(731) Ambos Slovakia, s. r. o., Šurianska cesta 62, 940 01 Nové Zámky, SK;

(210) 1891-2002

(220) 26.06.2002

8 (511) 7, 9, 11

(511) 7 - Stroje patriace do triedy 7; motory (s výnimkou motorov do pozemných vozidiel); spojky a transmisné zariadenia okrem tých, ktoré sú pre pozemné vozidlá; poľnohospodárske nástroje okrem nástrojov poháňaných ručne; liahne.

9 - Prístroje a nástroje vedecké, námorné, geodetické, fotografické, filmové, optické, prístroje na váženie, meranie, signalizáciu, kontrolu (inšpekciu), záchranu a prístroje na vyučovanie; prístroje a nástroje na vedenie, prepínanie, premenu, akumuláciu, reguláciu alebo riadenie elektrického prúdu; prístroje na záznam, prevod, reprodukciu zvuku alebo obrazu; magnetické nosiče zvukových záznamov, gramofónové platne; automatické distribútory a mechanizmy prístroja na mince; zapisovacie pokladnice; počítačové stroje, prístroje

na spracovanie informácií a počítače; hasiace prístroje.

11 - Prístroje na osvetlenie, kúrenie, výrobu pary, na varenie, prístroje chladiace, na sušenie, ventiláciu, rozvod vody a sanitárne zariadenia.

(540)



(731) Ambos Slovakia, s. r. o., Šurianska cesta 62, 940 01 Nové Zámky, SK;

(210) 1893-2002

(220) 26.06.2002

8 (511) 7, 9, 11

(511) 7 - Stroje patriace do triedy 7; motory (s výnimkou motorov do pozemných vozidiel); spojky a transmisné zariadenia okrem tých, ktoré sú pre pozemné vozidlá; poľnohospodárske nástroje okrem nástrojov poháňaných ručne; liahne.

9 - Prístroje a nástroje vedecké, námorné, geodetické, fotografické, filmové, optické, prístroje na váženie, meranie, signalizáciu, kontrolu (inšpekciu), záchranu a prístroje na vyučovanie; prístroje a nástroje na vedenie, prepínanie, premenu, akumuláciu, reguláciu alebo riadenie elektrického prúdu; prístroje na záznam, prevod, reprodukciu zvuku alebo obrazu; magnetické nosiče zvukových záznamov, gramofónové platne; automatické distribútory a mechanizmy prístroja na mince; zapisovacie pokladnice; počítaacie stroje, prístroje na spracovanie informácií a počítače; hasiace prístroje.

11 - Prístroje na osvetlenie, kúrenie, výrobu pary, na varenie, prístroje chladiace, na sušenie, ventiláciu, rozvod vody a sanitárne zariadenia.

(540)



(731) Ambos Slovakia, s. r. o., Šurianska cesta 62, 940 01 Nové Zámky, SK;

(210) 1895-2002

(220) 26.06.2002

8 (511) 7, 8, 9, 11

(511) 7 - Stroje patriace do triedy 7; motory (s výnimkou motorov do pozemných vozidiel); spojky a transmisné zariadenia okrem tých, ktoré sú pre pozemné vozidlá; poľnohospodárske nástroje okrem nástrojov poháňaných ručne; liahne.

8 - Náradie a nástroje s ručným pohonom; nože, vidličky a lyžice s výnimkou z drahých kovov; sečné zbrane; britvy.

9 - Prístroje a nástroje vedecké, námorné, geodetické, fotografické, filmové, optické, prístroje na váženie, meranie, signalizáciu, kontrolu (inšpekciu), záchranu a prístroje na vyučovanie; prístroje a nástroje na vedenie, prepínanie, premenu, akumuláciu, reguláciu alebo riadenie elektrického prúdu; prístroje na záznam, prevod, reprodukciu zvuku alebo obrazu; magnetické nosiče zvukových záznamov, gramofónové platne; automatické distribútory a mechanizmy prístroja na mince;

zapisovacie pokladnice; počítaacie stroje, prístroje na spracovanie informácií a počítače; hasiace prístroje.

11 - Prístroje na osvetlenie, kúrenie, výrobu pary, na varenie, prístroje chladiace, na sušenie, ventiláciu, rozvod vody a sanitárne zariadenia.

(540)



(731) Ambos Slovakia, s. r. o., Šurianska cesta 62, 940 01 Nové Zámky, SK;

(210) 1896-2002

(220) 26.06.2002

8 (511) 7, 8, 9, 11

(511) 7 - Stroje patriace do triedy 7; motory (s výnimkou motorov do pozemných vozidiel); spojky a transmisné zariadenia okrem tých, ktoré sú pre pozemné vozidlá; poľnohospodárske nástroje okrem nástrojov poháňaných ručne; liahne.

8 - Náradie a nástroje s ručným pohonom; nože, vidličky a lyžice s výnimkou z drahých kovov; sečné zbrane; britvy.

9 - Prístroje a nástroje vedecké, námorné, geodetické, fotografické, filmové, optické, prístroje na váženie, meranie, signalizáciu, kontrolu (inšpekciu), záchranu a prístroje na vyučovanie; prístroje a nástroje na vedenie, prepínanie, premenu, akumuláciu, reguláciu alebo riadenie elektrického prúdu; prístroje na záznam, prevod, reprodukciu zvuku alebo obrazu; magnetické nosiče zvukových záznamov, gramofónové platne; automatické distribútory a mechanizmy prístroja na mince; zapisovacie pokladnice; počítaacie stroje, prístroje na spracovanie informácií a počítače; hasiace prístroje.

11 - Prístroje na osvetlenie, kúrenie, výrobu pary, na varenie, prístroje chladiace, na sušenie, ventiláciu, rozvod vody a sanitárne zariadenia.

(540)



(731) Ambos Slovakia, s. r. o., Šurianska cesta 62, 940 01 Nové Zámky, SK;

(210) 1899-2002

(220) 26.06.2002

8 (511) 32

(511) 32 - Nápoje, najmä pitné vody, ochutené vody, minerálne a sytené vody, stolové vody; iné nealkoholické nápoje, najmä chladené nealkoholické nápoje, energetické a nápoje pre športovcov, nápoje s obsahom vitamínov a minerálov, limonády; ovocné nápoje a ovocné šťavy; sirupy, koncentráty a prášky na výrobu nápojov, najmä minerálne a sytené vody, chladené nealkoholické nápoje, energetické nápoje, nápoje s obsahom vitamínov a minerálov, ovocné nápoje a ovocné

šťavy; ostatné nealkoholické nápoje zaradené do triedy 32.

(540) Legendárny prameň sily a života

(731) The Coca-Cola Company, One Coca-Cola Plaza, Atlanta, Georgia 30313, US;

(740) Csekes Erika, JUDr., Bratislava, SK;

(210) 1910-2002

(220) 27.06.2002

8 (511) 6, 8, 9, 11, 20, 40, 42

(511) 6 - Kované tyče, rúrky, pásy, profily; kované ozdobné prvky, napr. na brány, ploty, mreže, lampy; kovanie na okná, brány, vráta a dvere v tejto triede; kované kozubové doplnky - stojany, lopatky, kutáče a ďalšie kozubové doplnky patriace do tejto triedy; kované mreže, ploty, brány, vývesné štíty, bezpečnostné a poštové schránky, zábradlia, schody, prístrešky; farebné kovy a ich zliatiny, polykarbonátové dosky, ľahokov, oceľ aj ušľachtilá, sošky z obyčajných kovov, umelecké diela z obyčajných kovov.

8 - Nože, príbory, bodné a sečné zbrane, kované motyky, rýle, sekery, dláta, kliešte.

9 - Video a zabezpečovacia technika na dvere, brány, garážové vráta a systémy na ich diaľkové ovládanie.

11 - Kované lampy, lucerny, lustre, záhradné a pouličné svietidlá, popolníky pecové.

20 - Kovaný nábytok; kované ineriérové doplnky, napr. stojany na časopisy, šperkovnice nie z drahých kovov; stojany; police; policové steny.

40 - Kovárske práce, úprava a spracovanie kovov, poradenstvo v odbore spracovania kovov.

42 - Navrhovanie a dizajn interiérových a exteriérových prvkov.

(540) umakov

(731) Straka Jozef, Fričovce 309, 082 37 Fričovce, SK;

Lacko Vladimír, Fričovce 309, 082 37 Fričovce, SK;

(210) 1911-2002

(220) 27.06.2002

8 (511) 6, 8, 9, 11, 20, 40, 42

(511) 6 - Kované tyče, rúrky, pásy, profily; kované ozdobné prvky, napr. na brány, ploty, mreže, lampy; kovanie na okná, brány, vráta a dvere v tejto triede; kované kozubové doplnky - stojany, lopatky, kutáče a ďalšie kozubové doplnky patriace do tejto triedy; kované mreže, ploty, brány, vývesné štíty, bezpečnostné a poštové schránky, zábradlia, schody, prístrešky; farebné kovy a ich zliatiny, polykarbonátové dosky, ľahokov, oceľ aj ušľachtilá, sošky z obyčajných kovov, umelecké diela z obyčajných kovov.

8 - Nože, príbory, bodné a sečné zbrane, kované motyky, rýle, sekery, dláta, kliešte.

9 - Video a zabezpečovacia technika na dvere, brány, garážové vráta a systémy na ich diaľkové ovládanie.

11 - Kované lampy, lucerny, lustre, záhradné a pouličné svietidlá, popolníky pecové.

20 - Kovaný nábytok; kované ineriérové doplnky, napr. stojany na časopisy, šperkovnice nie z drahých kovov; stojany; police; policové steny.

40 - Kovárske práce, úprava a spracovanie kovov, poradenstvo v odbore spracovania kovov.

42 - Navrhovanie a dizajn interiérových a exteriérových prvkov.

(540)



(731) Straka Jozef, Fričovce 309, 082 37 Fričovce, SK;

Lacko Vladimír, Fričovce 309, 082 37 Fričovce, SK;

(210) 1914-2002

(220) 27.06.2002

8 (511) 4, 11, 34, 35

(511) 4 - Palivá a knôty do zapaľovačov.

11 - Zapaľovače; kresadlové zapaľovače na vznietenie plynu, plynové zapaľovače.

34 - Fajčiarske zapaľovače, cigaretové vreckové strojčeky na plnenie cigariet, náustky na cigaretové špičky, čističe fajok, cigarové orezávače (kutery); dózy na tabak, držiaky na zápalky, popolníky s výnimkou z drahých kovov; škatuľky na zápalky s výnimkou škatuliek z drahých kovov, kresadlá, zásobníky s plynom do zapaľovačov, stojany na fajky, zápalky.

35 - Sprostredkovateľská činnosť v oblasti obchodu s výrobkami uvedenými v triede 4, 11 a 34.

(540)



(731) ATC holding a. s., Gen. Štefánika 40, 750 00 Přerov I - Město, CZ;

(740) Labudík Miroslav, Ing., Kysucké Nové Mesto, SK;

(210) 1915-2002

(220) 27.06.2002

8 (511) 4, 11, 34, 35

(511) 4 - Palivá a knôty do zapaľovačov.

11 - Zapaľovače; kresadlové zapaľovače na vznietenie plynu, plynové zapaľovače.

34 - Fajčiarske zapaľovače, cigaretové vreckové strojčeky na plnenie cigariet, náustky na cigaretové špičky, čističe fajok, cigarové orezávače (kutery), dózy na tabak, držiaky na zápalky, popolníky s výnimkou z drahých kovov; škatuľky na zápalky s výnimkou škatuliek z drahých kovov, kresadlá, zásobníky s plynom do zapaľovačov, stojany na fajky, zápalky.

35 - Sprostredkovateľská činnosť v oblasti obchodu s výrobkami uvedenými v triede 4, 11 a 34.

(540) ATC

(731) ATC holding a. s., Gen. Štefánika 40, 750 00 Přerov I - Město, CZ;

(740) Labudík Miroslav, Ing., Kysucké Nové Mesto, SK;

(210) 1916-2002

(220) 27.06.2002

8 (511) 4, 11, 16, 34

(511) 4 - Palivá a knôty do zapaľovačov.

11 - Zapaľovače, kresadlové zapaľovače na vznietenie plynu, plynové zapaľovače.

16 - Písacie potreby zaradené v triede 16.

34 - Fajčiarske zapaľovače, zapaľovače pre fajčiarov, bloky cigaretového papiera, byliny na fajčenie; cigaretové vreckové strojčky na plnenie cigariet, náustky na cigaretové špičky, čističe fajok, cigarové orezávače (kutery); puzdrá na cigary, dózy na tabak, držiaky na zápalky, popolníky, tabatierky s výnimkou z drahých kovov; škatulky na zápalky s výnimkou škatuliek z drahých kovov, kresadlá, zásobníky s plynom do zapaľovačov, stojany na fajky, zápalky, tabak, žuvací tabak, cigarety.

(540) ROYCE

(731) Kadláček Jan, Pod skalkou 26, 751 24 Přerov - Předměstí, CZ;

(740) Labudík Miroslav, Ing., Kysucké Nové Mesto, SK;

(210) 1919-2002

(220) 28.06.2002

8 (511) 1, 2(511) 1 - Chemické prípravky, ako sú syntetické živice v surovom stave na použitie na zjemnenie výrobkov s vlastnosťami cementu a ako spojivá do sadrových mált, sadry a adhezív na priemyselné použitie; adhézne látky na použitie v priemysle.
2 - Spojivá do farieb.**(540) ELOTEX**

(731) National Starch & Chemical Investment Holding Corporation (a Delaware Corporation), 1000 Uniqema Boulevard, New Castle, Delaware 19720, US;

(740) Čechvalová Dagmar, Bratislava, SK;

(210) 1924-2002

(220) 28.06.2002

8 (511) 1

(511) 1 - Chemikálie pre priemysel; umelé živice v nespracovanom stave a to: na použitie v automobilovom priemysle, plastické hmoty v nespracovanom stave; pôdne hnojivá; chemické látky na konzervovanie potravín; triesloviny; lepidlá a spojivá používané v priemysle.

(540) EXXPOL ENHANCE

(731) Exxon Mobil Corporation, spoločnosť zriadená podľa zákonov štátu New Jersey, 5959 Las Colinas Boulevard, Irving, Texas 75039-2298, US;

(740) Tomeš Pavol, Ing., Bratislava, SK;

(210) 1926-2002

(220) 28.06.2002

8 (511) 16, 35, 41

(511) 16 - Tlačoviny všetkých druhov, najmä časopisy, katalógy, propagačné tlačoviny, periodiká.

35 - Vydávanie a aktualizovanie reklamných materiálov, diplomov a reklamných ocenení na všetkých druhoch nosičov, reklamné texty, reklama, činnosť reklamnej agentúry.

41 - Súťaže, organizovanie čitateľských vedomostných, športových a náučných súťaží, vydávanie s výnimkou reklamných materiálov, usporadúvanie výstav a predvádzacích akcií na nekomerčné účely, výchovná a zábavná činnosť; vydávanie kníh a časopisov v elektronickej forme.

(540)

(591) modrá, žltá, svetlomodrá

(731) SON MEDIA, spol. s r. o., Palisády 19, 811 03 Bratislava, SK;

(740) Holakovský Štefan, Ing., Bratislava, SK;

(210) 1930-2002

(220) 01.07.2002

8 (511) 29, 30, 31

(511) 29 - Bujónové koncentráty, koncentrované vývary, polievky, prípravky na výrobu polievok, zeleninové šťavy na varenie, paradajkové šťavy na varenie, vývary, bujóny, záhradné konzervované byliny, zahustené vývary, sušená zelenina.

30 - Aromatické prípravky do potravín, chuťové prísady, karí korenie, kečup, klinčeky, nové korenie, koreniny, korenie, chutneys, koreninové zmesi, kuchynská soľ, omáčky, omáčky do šalátov, príchuti potravín s výnimkou esencií a éterických olejov, prášok do pečiva, prírodné sladidlá, šalátové dresingy, omáčky, mäsové šťavy, šťavy ako chuťové prísady, škrobové výrobky ako potravina, zahusťovacie prípravky na kuchynské použitie, zálievky, ocot, paprika (korenina), šafran (korenina), škorica (korenina), vanilín, zázvor, kakao, kakaové nápoje.

31 - Čerstvé byliny, jedlé korene, kôra, rastlinné semená, sezam.

(540) Kuchynské zlato

(731) Dr. Oetker, spol. s r. o., Ľadová 14, 811 05 Bratislava, SK;

(740) Vékonyová Denisa, JUDr., Bratislava, SK;

(210) 2023-2002

(220) 11.07.2002

8 (511) 37, 39, 40, 44

(511) 37 - Čistenie verejných komunikácií a verejných priestranstiev vrátane zimnej a letnej údržby, prenájom vozidiel na zametanie a čistiacich strojov, údržba verejných hygienických zariadení, oprava výtlkov obalovacou drvinou, asfaltovanie a kladenie cestných povrchov, údržba komunikácií asfaltérskymi a živičiarskymi technológiami, údržba a oprava zberných nádob a kontajnerov na odpad, čistenie interiérov a exteriérov budov, upratovacie práce, čistenie kanalizačných vpustov, realizácia označovania ulíc a verejných priestranstiev, realizácia vodorovného a zvislého dopravného značenia cestných komunikácií.

39 - Nákladná cestná doprava, prenájom automobilov, preprava a skladovanie odpadu, prenájom skladovacích a prepravných kontajnerov a nádob na odpad, distribúcia nealkoholických a priemyselne vyrábaných mliečnych nápojov na priamy konzum, distribúcia tepelne rýchlo upravovaných mäsových výrobkov a obvyklých prí-

loh vrátane bezmäsitých jedál, distribúcia desiatových polievok, distribúcia úžitkovej vody, elektrickej energie, tepelnej energie.

40 - Zber, spracovanie a recyklácia odpadu, mletie odpadov, pílenie, stínanie a spracovanie dreva, ničenie a likvidácia odpadu, spaľovanie odpadu, triedenie odpadu a recyklovanie surovín.

44 - Prenájom chemických toaliet (WC), záhradnícke práce, ničenie buriny, služby v oblasti záhradnej architektúry, vykášanie priekop a prístenných plôch, kosenie prístenných plôch a mestských komunikácií.

(540)



(731) KOSIT, a. s., Rastislavova 98, 043 46 Košice, SK;

(740) Cicholes Štefan, Ing., Košice, SK;

(210) 2024-2002

(220) 11.07.2002

8 (511) 37, 39, 40, 44

(511) 37 - Čistenie verejných komunikácií a verejných priestranstiev vrátane zimnej a letnej údržby, prenájom vozidiel na zametanie a čistiacich strojov, údržba verejných hygienických zariadení, oprava výtlkov obalovacou drvinou, asfaltovanie a kladenie cestných povrchov, údržba komunikácií asfaltérskymi a živičiarskymi technológiami, údržba a oprava zberných nádob a kontajnerov na odpad, čistenie interiérov a exteriérov budov, upratovacie práce, čistenie kanalizačných vpustov, realizácia označovania ulíc a verejných priestranstiev, realizácia vodorovného a zvislého dopravného značenia cestných komunikácií.

39 - Nákladná cestná doprava, prenájom automobilov, preprava a skladovanie odpadu, prenájom skladovacích a prepravných kontajnerov a nádob na odpad, distribúcia nealkoholických a priemyselne vyrábaných mliečnych nápojov na priamy konzum, distribúcia tepelne rýchlo upravovaných mäsových výrobkov a obvyklých príloh vrátane bezmäsitých jedál, distribúcia desiatových polievok, distribúcia úžitkovej vody, elektrickej energie, tepelnej energie.

40 - Zber, spracovanie a recyklácia odpadu, mletie odpadov, pílenie, stínanie a spracovanie dreva, ničenie a likvidácia odpadu, spaľovanie odpadu, triedenie odpadu a recyklovanie surovín.

44 - Prenájom chemických toaliet (WC), záhradnícke práce, ničenie buriny, služby v oblasti záhradnej architektúry, vykášanie priekop a prístenných plôch, kosenie prístenných plôch a mestských komunikácií.

(540)



(731) KOSIT, a. s., Rastislavova 98, 043 46 Košice, SK;

(740) Cicholes Štefan, Ing., Košice, SK;

(210) 2025-2002

(220) 11.07.2002

8 (511) 37, 39, 40, 44

(511) 37 - Čistenie verejných komunikácií a verejných priestranstiev vrátane zimnej a letnej údržby, prenájom vozidiel na zametanie a čistiacich strojov, údržba verejných hygienických zariadení, oprava výtlkov obalovacou drvinou, asfaltovanie a kladenie cestných povrchov, údržba komunikácií asfaltérskymi a živičiarskymi technológiami, údržba a oprava zberných nádob a kontajnerov na odpad, čistenie interiérov a exteriérov budov, upratovacie práce, čistenie kanalizačných vpustov, realizácia označovania ulíc a verejných priestranstiev, realizácia vodorovného a zvislého dopravného značenia cestných komunikácií.

39 - Nákladná cestná doprava, prenájom automobilov, preprava a skladovanie odpadu, prenájom skladovacích a prepravných kontajnerov a nádob na odpad, distribúcia nealkoholických a priemyselne vyrábaných mliečnych nápojov na priamy konzum, distribúcia tepelne rýchlo upravovaných mäsových výrobkov a obvyklých príloh vrátane bezmäsitých jedál, distribúcia desiatových polievok, distribúcia úžitkovej vody, elektrickej energie, tepelnej energie.

40 - Zber, spracovanie a recyklácia odpadu, mletie odpadov, pílenie, stínanie a spracovanie dreva, ničenie a likvidácia odpadu, spaľovanie odpadu, triedenie odpadu a recyklovanie surovín.

44 - Prenájom chemických toaliet (WC), záhradnícke práce, ničenie buriny, služby v oblasti záhradnej architektúry, vykášanie priekop a prístenných plôch, kosenie prístenných plôch a mestských komunikácií.

(540)

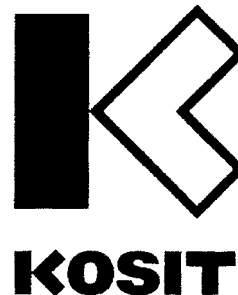

(731) KOSIT, a. s., Rastislavova 98, 043 46 Košice, SK;

(740) Cicholes Štefan, Ing., Košice, SK;

(210) 2026-2002

(220) 11.07.2002

8 (511) 37, 39, 40, 44

(511) 37 - Čistenie verejných komunikácií a verejných priestranstiev vrátane zimnej a letnej údržby, prenájom vozidiel na zametanie a čistiacich strojov, údržba verejných hygienických zariadení, oprava výtlkov obalovacou drvinou, asfaltovanie a kladenie cestných povrchov, údržba komunikácií asfaltérskymi a živíčiarskymi technológiami, údržba a oprava zberných nádob a kontajnerov na odpad, čistenie interiérov a exteriérov budov, upratovacie práce, čistenie kanalizačných vpustov, realizácia označovania ulíc a verejných priestranstiev, realizácia vodorovného a zvislého dopravného značenia cestných komunikácií.

39 - Nákladná cestná doprava, prenájom automobilov, preprava a skladovanie odpadu, prenájom skladovacích a prepravných kontajnerov a nádob na odpad, distribúcia nealkoholických a priemyselne vyrábaných mliečnych nápojov na priamy konzum, distribúcia tepelne rýchlo upravovaných mäsových výrobkov a obvyklých príloh vrátane bezmäsitých jedál, distribúcia desiatových polievok, distribúcia úžitkovej vody, elektrickej energie, tepelnej energie.

40 - Zber, spracovanie a recyklácia odpadu, mletie odpadov, pílenie, stínanie a spracovanie dreva, ničenie a likvidácia odpadu, spaľovanie odpadu, triedenie odpadu a recyklovanie surovín.

44 - Prenájom chemických toaliet (WC), záhradnícke práce, ničenie buriny, služby v oblasti záhradnej architektúry, vykášanie priekop a prícestných plôch, kosenie prícestných plôch a mestských komunikácií.

(540)

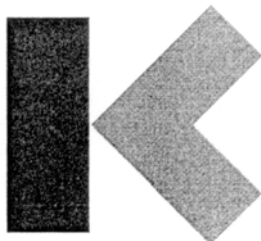

(731) KOSIT, a. s., Rastislavova 98, 043 46 Košice, SK;

(740) Cicholes Štefan, Ing., Košice, SK;

(210) 2027-2002

(220) 11.07.2002

8 (511) 37, 39, 40, 44

(511) 37 - Čistenie verejných komunikácií a verejných priestranstiev vrátane zimnej a letnej údržby, prenájom vozidiel na zametanie a čistiacich strojov, údržba verejných hygienických zariadení, oprava výtlkov obalovacou drvinou, asfaltovanie a kladenie cestných povrchov, údržba komunikácií asfaltérskymi a živíčiarskymi technológiami, údržba a oprava zberných nádob a kontajnerov na odpad, čistenie interiérov a exteriérov budov, upratovacie práce, čistenie kanalizačných vpustov, realizácia označovania ulíc a verejných priestranstiev, realizácia vodorovného a zvislého dopravného značenia cestných komunikácií.

39 - Nákladná cestná doprava, prenájom automobilov, preprava a skladovanie odpadu, prená-

jom skladovacích a prepravných kontajnerov a nádob na odpad, distribúcia nealkoholických a priemyselne vyrábaných mliečnych nápojov na priamy konzum, distribúcia tepelne rýchlo upravovaných mäsových výrobkov a obvyklých príloh vrátane bezmäsitých jedál, distribúcia desiatových polievok, distribúcia úžitkovej vody, elektrickej energie, tepelnej energie.

40 - Zber, spracovanie a recyklácia odpadu, mletie odpadov, pílenie, stínanie a spracovanie dreva, ničenie a likvidácia odpadu, spaľovanie odpadu, triedenie odpadu a recyklovanie surovín.

44 - Prenájom chemických toaliet (WC), záhradnícke práce, ničenie buriny, služby v oblasti záhradnej architektúry, vykášanie priekop a prícestných plôch, kosenie prícestných plôch a mestských komunikácií.

(540)



(731) KOSIT, a. s., Rastislavova 98, 043 46 Košice, SK;

(740) Cicholes Štefan, Ing., Košice, SK;

(210) 2103-2002

(220) 18.07.2002

8 (511) 35, 36, 38

(511) 35 - Poskytovanie poradenských služieb vo veciach podnikania; vyhľadávanie informácií v počítačových bankových súboroch pre zákazníkov.

36 - Bankovníctvo vrátane elektronického bankovníctva; homebanking; bankové služby vrátane služieb prostredníctvom elektronických komunikačných sietí a telekomunikačných sietí; vedenie účtov; klíring; finančné odhady a oceňovanie v oblasti bankovníctva; poskytovanie úverov; poskytovanie pôžičiek; investovanie do cenných papierov na vlastný účet; kapitálové investície; platobný styk a zúčtovanie; elektronický prevod kapitálu; platobné prevody vykonávané elektronicky; vydávanie a správa platobných prostriedkov, napr. platobných kariet, cestovných šekov; overovanie šekov; poskytovanie záruk; garancie; kaucie; ručenie; otváranie akreditívov; obstarávanie inkasa; uloženie a správa cenných papierov alebo iných hodnôt; poskytovanie bankových informácií; finančné analýzy a informácie; prenájom bezpečnostných schránok; prijímanie vkladov; finančný prenájom (finančný lízing); účasť na vydávaní cenných papierov a poskytovanie súvisiacich služieb; finančné poradenstvo; výkon funkcie depozitára; zmenárenská činnosť; obchodovanie na vlastný účet alebo na účet klienta s devízovými hodnotami, v oblasti termínovaných obchodov (futures) a opcí (options) vrátane kurzových a úrokových obchodov, s prevoditeľnými cennými papiermi, so zlatými a striebornými mincami, pamätnými mincami, hárkami bankoviek a so súbormi obchodných mincí; vykonávanie hypotekárnych obchodov; obhospodarovanie cenných papierov klienta na jeho účet vrátane poradenstva (portfolio management); sprostredkovateľská činnosť v oblasti bankovníctva a poisťovníctva súvisiaca s bankovou činnosťou alebo stavebným sporením.

38 - Elektronická pošta; služby poskytované elektronickými informačnými tabuľami - telekomunikačné služby; komunikácia a posielanie správ prostredníctvom telefónu a e-mailu; telekomunikačné spojenie cez svetovú počítačovú sieť.

(540)



(591) modrá, zlatá

(731) Všeobecná úverová banka, a. s., Mlynské nivy 1, 829 90 Bratislava, SK;

(740) Hojčuš Peter, Ing., Bratislava, SK;

(210) 2160-2002

(220) 24.07.2002

8 (511) 2, 16, 19, 35, 37, 41

(511) 2 - Fasádne farby a nátery.

16 - Publikácie; tlačivá; noviny; časopisy.

19 - Nekovové stavebné výrobky; stavebná malta; betón; cement; sadra; štrk; stavebný materiál s výnimkou kovového; prírodný a umelý kameň; vnútorné, vonkajšie a tepelnoizolačné omietky; sanačné omietkové systémy; vápno; vápenný hydrát na stavebné účely.

35 - Obchodné alebo podnikateľské informácie; obchodný manažment; sprostredkovanie nákupu a predaja tovarov; reklama; organizovanie výstav na reklamné účely; rozširovanie reklamných oznamov; reklamná, inzertná a propagačná činnosť prostredníctvom akéhokoľvek média; rozširovanie reklamných materiálov zákazníkom (letáky, prospekty, tlačivá, vzorky); vydávanie a aktualizovanie reklamných materiálov; organizovanie reklamných hier na podporu predaja; organizácia spotrebiteľských súťaží reklamného charakteru zameraná najmä na podporu predaja; propagácia výhercov súťaže alebo ankety; vyhlasovanie výsledkov súťaží reklamného charakteru.

37 - Stavebné informácie; navrhovanie farebného stvárnenia fasád.

41 - Príprava, organizovanie a uskutočňovanie národných verejných neanonymných súťaží a ankiet; organizácia a vedenie dielní na výučbu; organizovanie a vedenie kolokvií; organizovanie a vedenie seminárov; organizovanie a vedenie konferencií; organizovanie a vedenie školení; organizovanie kultúrnych a vzdelávacích výstav; zverejňovanie textov okrem reklamných; vydávanie textov s výnimkou reklamných alebo nábových; organizovanie tlačových konferencií.

(540)



(591) červená, sivá, čierna

(731) BAUMIT, spol. s r. o., Zrúnskeho 15, 811 03 Bratislava, SK;

(740) Brichta Július, JUDr., Bratislava, SK;

(210) 2163-2002

(220) 25.07.2002

8 (511) 29

(511) 29 - Syry, najmä parený polomäkký syr.

(540)



(591) červená, zelená, modrá, žltá, biela, sivá

(731) Liptovská mliekareň, a. s., 1. mája 124, 031 80 Liptovský Mikuláš, SK;

(740) Holoubková Mária, Ing., Bratislava, SK;

(210) 2164-2002

(220) 25.07.2002

8 (511) 30

(511) 30 - Trvanlivé a polotrvanlivé pečivo; jemné pečivo; oblátky; sušienky; napolitánky; keksy, biskvity; perníky, medovníky; múčne potraviny; výrobky z obilnín; koláče; dezerty; zákusky; torty; trvanlivé pečivo čokoládové a nečokoládové; piškóty; tortičky; výrobky v triede 30 obsahujúce kakao a/alebo kávu; kakaové, čokoládové, kávové, orieškové a ovocné náplne a krémy; trubičky; sucháre; krekerky (slané pečivo); pralinky; výrobky z kakaa; chuťové prísady; cukríky; cukrovinky; fondán; koláče s plnkou; karamelky; mandľové cukrovinky; kandis ako potrava; lupienky, vločky (obilninové); čokoláda; čokoládové a nečokoládové cukrovinky; bonbóny; lízanky; želé; komprimáty; mentolové cukríky; žuvačky; zmrzlina; mandľová pasta; marcipán; jedlé ozdoby na torty; jedlé ozdoby na zákusky; lístkové cesto; maslové, tukové cesto; ovsená potrava; vafle; tyčinky; čokoládové a kakaové polevy; müsli; ovocné želé; cukrovinky na zdobenie vianočných stromčekov; kávové príchuti, pastilky (cukríky).

(540) GHADIR

(731) Pečivárne Liptovský Hrádok, s. r. o., Liptovská Porúbka 347, 033 01 Liptovský Hrádok, SK;

(740) Holakovský Štefan, Ing., Bratislava, SK;

(210) 2165-2002

(220) 25.07.2002

8 (511) 30

(511) 30 - Trvanlivé a polotrvanlivé pečivo; jemné pečivo; oblátky; sušienky; napolitánky; keksy, biskvity; perníky, medovníky; múčne potraviny; výrobky z obilnín; koláče; dezerty; zákusky; torty; trvanlivé pečivo čokoládové a nečokoládové; piškóty; tortičky; výrobky v triede 30 obsahujúce kakao a/alebo kávu; kakaové, čokoládové, kávo-

vé, orieškové a ovocné náplne a krémy; trubičky; sucháre; krekerly (slané pečivo); pralinky; výrobky z kakaa; chuťové prísady; cukríky; cukrovinky; fondán; koláče s plnkou; karamelky; mandľové cukrovinky; kandis ako potrava; lupienky, vločky (obilninové); čokoláda; čokoládové a nečokoládové cukrovinky; bombóny; lízanky; želé; komprimáty; mentolové cukríky; žuvačky; zmrzliny; mandľová pasta; marcipán; jedlé ozdoby na torty; jedlé ozdoby na zákusky; lístkové cesto; maslové, tukové cesto; ovsená potrava; vafle; tyčinky; čokoládové a kakaové polevy; müsli; ovocné želé; cukrovinky na zdobenie vianočných stromčekov; kávové príchuti, pastilky (cukríky).

(540) NABA

(731) Pečivárne Liptovský Hrádok, s. r. o., Liptovská Porúbka 347, 033 01 Liptovský Hrádok, SK;

(740) Holakovský Štefan, Ing., Bratislava, SK;

(210) 2166-2002

(220) 25.07.2002

8 (511) 30

(511) 30 - Trvanlivé a polotrvanlivé pečivo; jemné pečivo; oblatky; sušienky; napolitánky; keksy, biskvity; perníky, medovníky; múčne potraviny; výrobky z obilnín; koláče; dezerty; zákusky; torty; trvanlivé pečivo čokoládové a nečokoládové; piškóty; tortičky; výrobky v triede 30 obsahujúce kakao a/alebo kávu; kakaové, čokoládové, kávové, orieškové a ovocné náplne a krémy; trubičky; sucháre; krekerly (slané pečivo); pralinky; výrobky z kakaa; chuťové prísady; cukríky; cukrovinky; fondán; koláče s plnkou; karamelky; mandľové cukrovinky; kandis ako potrava; lupienky, vločky (obilninové); čokoláda; čokoládové a nečokoládové cukrovinky; bombóny; lízanky; želé; komprimáty; mentolové cukríky; žuvačky; zmrzliny; mandľová pasta; marcipán; jedlé ozdoby na torty; jedlé ozdoby na zákusky; lístkové cesto; maslové, tukové cesto; ovsená potrava; vafle; tyčinky; čokoládové a kakaové polevy; müsli; ovocné želé; cukrovinky na zdobenie vianočných stromčekov; kávové príchuti, pastilky (cukríky).

(540) HABI

(731) Pečivárne Liptovský Hrádok, s. r. o., Liptovská Porúbka 347, 033 01 Liptovský Hrádok, SK;

(740) Holakovský Štefan, Ing., Bratislava, SK;

(210) 2169-2002

(220) 25.07.2002

8 (511) 18, 25

(511) 18 - Peňaženky, batohy, športové a atletické tašky na všetky účely.

25 - Odevy, pokrývky hlavy a obuv, najmä košele, tričká, pulóvre, nohavice, tepláky, šortky, saká, bundy, klobúky, šiltovky, čiapky, ponožky, opasky, topánky.

(540)

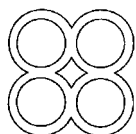

(731) 88 Footwear, LLC, a California limited liability company, 7130 Convoy Court, San Diego, CA 92111, US;

(740) Žovicová Viera, Mgr., Bratislava, SK;

(210) 2170-2002

(220) 25.07.2002

8 (511) 18, 25

(511) 18 - Peňaženky, batohy, športové a atletické tašky na všetky účely.

25 - Odevy, pokrývky hlavy a obuv, najmä košele, tričká, pulóvre, nohavice, tepláky, šortky, saká, bundy, klobúky, šiltovky, čiapky, ponožky, opasky, topánky.

(540)



(731) 88 Footwear, LLC, a California limited liability company, 7130 Convoy Court, San Diego, CA 92111, US;

(740) Žovicová Viera, Mgr., Bratislava, SK;

(210) 2176-2002

(220) 25.07.2002

8 (511) 9, 16, 35, 39, 41

(511) 9 - Magnetické nosiče údajov, záznamové disky.

16 - Periodická a neperiodická tlač a tlačoviny.

35 - Inzertná a reklamná činnosť.

39 - Rozširovanie tlačovín, periodickej tlače, neperiodickej tlače.

41 - Vydavateľská a nakladateľská činnosť, vydávanie tlačovín, periodickej tlače, neperiodickej tlače.

(540)



(591) červená, biela

(731) VYDAVATELSTVO ČASOPISOV A NOVÍN, spol. s r. o., Jelenia 18, 812 78 Bratislava, SK;

(210) 2177-2002

(220) 26.07.2002

8 (511) 19

(511) 19 - Stavebné materiály, tehly priečkové, prefabrikované stavebné súčasti, dosky na obkladanie striech a stien, izolačné dosky, malta, tmel, omietka.

(540)

UNIPOL

(591) čierna, svetlomodrá

(731) PORFIX - pórobetón, a. s., ul. 4. apríla 384/79,
972 43 Zemianske Kostolány, SK;

(740) Bezák Marián, Ing., Bratislava, SK;

(210) 2179-2002

(220) 26.07.2002

8 (511) 5

(511) 5 - Farmaceutické prípravky na liečbu ochorení
a porúch centrálného nervového systému; farma-
ceutické prípravky na liečbu porúch pozornosti
a hyperaktivity.(540) **STRATTERA**(731) Eli Lilly and Company, Lilly Corporate Center,
Indianapolis, Indiana 46285, US;

(740) Bezák Marián, Ing., Bratislava, SK;

(210) 2180-2002

(220) 26.07.2002

8 (511) 19

(511) 19 - Stavebné materiály, tehly priečkovky, pre-
fabrikované stavebné súčasti, dosky na obklada-
nie striech a stien, izolačné dosky, malta, tmel,
omietka.

(540)

PORFIX

(591) bledomodrá, biela

(731) PORFIX - pórobetón, a. s., ul. 4. apríla 384/79,
972 43 Zemianske Kostolány, SK;

(740) Bezák Marián, Ing., Bratislava, SK;

(210) 2181-2002

(220) 26.07.2002

8 (511) 19

(511) 19 - Stavebné materiály, tehly priečkovky, pre-
fabrikované stavebné súčasti, dosky na obklada-
nie striech a stien, izolačné dosky, malta, tmel,
omietka.(540) **PORFIX**(731) PORFIX - pórobetón, a. s., ul. 4. apríla 384/79,
972 43 Zemianske Kostolány, SK;

(740) Bezák Marián, Ing., Bratislava, SK;

(210) 2189-2002

(220) 26.07.2002

8 (511) 41

(511) 41 - Organizovanie športových súťaží.

(540) **Baja Slovakia**(731) OFF ROAD 4x4 KLUB, Balkánska 102, 851 10
Bratislava, SK;

(210) 2190-2002

(220) 26.07.2002

8 (511) 35

(511) 35 - Audítorská činnosť, audítorské služby v ob-
lasti auditu (overovania) všetkých druhov účtov-
ných uzávierok; audit výročných správ a ich sú-
lad s účtovnými uzávierkami; audit účtovných
uzávierok zostavený podľa medzinárodných úč-
tovných štandardov (IAS) alebo iných uznáva-
ných účtovných zásad; audit účtovných správ
a ich súlad s účtovnými uzávierkami.

(540)

TACOMA Auditing(731) TACOMA Auditing, a. s., Jakubská 647/2,
110 00 Praha, CZ;

(740) Budaj Miroslav, JUDr., Bratislava, SK;

(210) 2201-2002

(220) 29.07.2002

8 (511) 25, 40, 45

(511) 25 - Svadobné a spoločenské šaty, odevy a ich
doplňky - čelenky, pančuchy, ponožky, topánky.
40 - Šitie svadobných a spoločenských šiat.
45 - Požičiavanie svadobných a spoločenských
šiat, odevov a doplnkov.

(540)

Anna Garden(731) Kollárová Anna, Ing., Beniaková 5, 949 01 Nitra,
SK;

(210) 2204-2002

(220) 29.07.2002

8 (511) 1, 2, 3, 4

(511) 1 - Chemikálie určené pre priemysel, vedu a fo-
tografiu, prípravky na kalenie a letovanie kovov,
lepidlá pre priemysel.
2 - Farby, nátery, laky, ochranné prostriedky pro-
ti korózii a proti deteriorizácii dreva.
3 - Prípravky na čistenie, leštenie, odmasťovanie
a brúsenie, mydlá.
4 - Priemyselné oleje a tuky, mazadlá.

(540)

MMCC(731) HF market, v. o. s., Francouzská 1875/36, 307 06
Plzeň, CZ;

(740) Kubínyi Peter, Trenčín, SK;

(210) 2205-2002

(220) 29.07.2002

8 (511) 1, 16, 42

(511) 1 - Chemikálie určené pre priemysel, vedu a fo-
tografiu, lepidlá pre priemysel, tmely, a to tmel
na pneumatiky, tmel na štepenie stromov, tmelo-
vé konzervačné prípravky s výnimkou farieb
a mazadiel, tmely na opravu rozbitých alebo

zlomených predmetov, tmely na vyplňanie dutín stromov, tmely ako impregnačné látky s výnimkou farieb; tmely, spojivá, lepidlá na obkladačky. 16 - Lepidlá na kancelárske účely alebo pre domácnosť. 42 - Odborné poradenstvo v oblasti chemikálií, lepidiel a tmelov.

(540)

RITE-LOK

(731) HF market, v. o. s., Francouzská 1875/36, 307 06 Plzeň, CZ;

(740) Kubíny Peter, Trenčín, SK;

(210) 2217-2002

(220) 30.07.2002

8 (511) 5, 10, 16, 17

(511) 5 - Potravinové doplnky na báze koenzýmů, vitamínů, minerálov a antioxidantů prispôbené na lekárske účely.

10 - Švédské matrace a krčné vankúše na liečebné účely.

16 - Baliace fólie z penového polyetylénu.

17 - Izolačné fólie z penového polyetylénu, izolačné rúrky a izolačné pásy z polyetylénu.

(540)



(591) žltá, červená, modrá, biela

(731) HEMAX, spol. s r. o., Albrechtická 2160/39, 794 01 Krnov, CZ;

(740) Voleková Eva, Ing., Bratislava, SK;

(210) 2218-2002

(220) 30.07.2002

8 (511) 5

(511) 5 - Doplnky do potravín s liečebnými účinkami obsahujúcimi látky na báze koenzýmů.

(540)



(591) červená, biela, modrá

(731) HEMAX, spol. s r. o., Albrechtická 2160/39, 794 01 Krnov, CZ;

(740) Voleková Eva, Ing., Bratislava, SK;

(210) 2239-2002

(220) 02.08.2002

8 (511) 34

(511) 34 - Cigarety, surový a spracovaný tabak, potreby pre fajčiarov a zápalky.

(540) **MONTE CARLO**

(731) Japan Tobacco Inc., 2-2-1 Toranomom, Minatoku, Tokyo, JP;

(740) Bezák Marián, Ing., Bratislava, SK;

(210) 2243-2002

(220) 02.08.2002

8 (511) 34

(511) 34 - Cigarety, surový a spracovaný tabak, potreby pre fajčiarov a zápalky.

(540)



(731) Japan Tobacco Inc., 2-2-1 Toranomom, Minatoku, Tokyo, JP;

(740) Bezák Marián, Ing., Bratislava, SK;

(210) 2244-2002

(220) 02.08.2002

8 (511) 34

(511) 34 - Cigarety, surový a spracovaný tabak, potreby pre fajčiarov a zápalky.

(540)



(591) červená, modrá, zelenožltá, čierna, biela

(731) Japan Tobacco Inc., 2-2-1 Toranomom, Minatoku, Tokyo, JP;

(740) Bezák Marián, Ing., Bratislava, SK;

(210) 2251-2002

(220) 02.08.2002

8 (511) 41

(511) 41 - Organizovanie a vedenie konferencií.

(540)



(591) oranžová, sivá, modrá, biela

(731) DATALAN, a. s., Landererova 1, 811 09 Bratislava, SK;

(740) Hojčuš Peter, Ing., Bratislava, SK;

(210) 2252-2002

(220) 02.08.2002

8 (511) 41

(511) 41 - Organizovanie a vedenie konferencií.

(540)



(731) DATALAN, a. s., Landererova 1, 811 09 Bratislava, SK;

(740) Hojčuš Peter, Ing., Bratislava, SK;

(210) 2255-2002

(220) 02.08.2002

8 (511) 9, 35, 37, 41, 42

(511) 9 - Softvér, technické prostriedky výpočtovej techniky ako prístroje na spracovanie informácií, počítače, ich časti a príslušenstvo, zariadenia zabezpečujúce vytvorenie a fungovanie počítačových sietí.

35 - Inzertná a reklamná činnosť.

37 - Servis, montáž a opravy kancelárskej a výpočtovej techniky.

41 - Školy a školenia, vzdelávacia činnosť.

42 - Návrh a vývoj počítačového hardvéru a softvéru.

(540)



(731) NICOM, spol. s r. o., Čulenova 5, 816 46 Bratislava, SK;

(740) Mešková Viera, Ing., Bratislava, SK;

(210) 2257-2002

(220) 05.08.2002

8 (511) 7, 31, 35

(511) 7 - Stroje na výrobu kŕmnych zmesí.

31 - Krmivo pre zvieratá; kŕmne zmesi; prísady do krmiva nie na lekárske účely; koncentráty a komponenty do krmiva; obilie v nespracovanom stave; obilniny na živočíšnu potrebu; živé zvieratá.

35 - Sprostredkovanie obchodu s tovarmi.

(540)



(731) BIOFEED, v. o. s., Orechová 72, 946 03 Kolárovo, SK;

(740) Máčajová Mária, Ing., Nitra, SK;

(210) 2258-2002

(220) 05.08.2002

8 (511) 6, 8, 9, 12, 14, 18, 22, 25, 28

(511) 6 - Skoby, kramle, mačky.

8 - Horolezecké čakany.

9 - Potápačské kombinézy, potápačské masky, potápačské prístroje, kompasy.

12 - Bicykle.

14 - Hodiny, stopky.

18 - Horolezecké palice.

22 - Laná s výnimkou kovových, stany.

25 - Futbalová obuv, kombinézy, košeľe, lyžiarske topánky, nohavice, plavky, sandále, sukne, športová obuv, športové tričká, dresy, topánky na šport, tričká.

28 - Bicykle na cvičenie (stacionárne), kolieskové korčule (1-radové), lopty na hranie, lyže, lyžiarske viazanie, postroje pre horolezcov, rakety (športové náradie), skejtbordy.

(540)



(591) čierna, biela, červená

(731) Lichý Peter, Ing., Nám. sv. Egídia 77, 058 01 Poprad, SK;

(210) 2260-2002

(220) 05.08.2002

8 (511) 32, 33

(511) 32 - Pivá; minerálne vody, šumivé nápoje a iné nealkoholické nápoje; nápoje a ovocné šťavy; sirupy a iné prípravky na zhotovovanie nápojov.

33 - Alkoholické nápoje (s výnimkou pív).

(540) VIVAS

(731) UNITED BRANDS, s. r. o., Květnové náměstí 14, 252 43 Průhonice, CZ;

(740) ROTT, RŮŽIČKA & GUTTMANN, v. o. s., Bratislava, SK;

(210) 2261-2002

(220) 05.08.2002

8 (511) 5

(511) 5 - Insekticídy, larvicídy, fungicídy, herbicídy, pesticídy, prípravky na ničenie mäkkýšov (molluskocídy), nematocídy, prípravky na ničenie hlodavcov (rodenticídy) a prípravky na ničenie buriny a hmyzu.

(540) PICO

(731) BASF Agro B. V., Arnhem (NL), Zweigniederlassung Wädenswil, a Swiss Branch of a Dutch Private Limited Liability Company, Steinacherstrasse 101, CH-8804 Au, CH;

(740) Žovicová Viera, Mgr., Bratislava, SK;

(210) 2262-2002

(220) 05.08.2002

8 (511) 25

(511) 25 - Dámske, pánske a detské odevy, odevy z bavlnených textílií, najmä rifle.

(540) VAVAS

(731) H & N, s. r. o., Bauerova 11, 040 11 Košice, SK;
 (740) Čechvalová Dagmar, Bratislava, SK;

(210) 2264-2002

(220) 05.08.2002

8 (511) 34

(511) 34 - Tabak, tabakové náhradky, cigarety, cigary, krátke cigary, cigarety obsahujúce cigaretové náhradky s výnimkou cigariet na lekárske účely, byliny na fajčenie patriace do triedy 34, šnupavý tabak, žuvací tabak, cigaretové filtre, cigaretový papier, zväzky cigaretových papierikov, papier do fajok, cigaretové dutinky, cigaretové násadky s výnimkou násadiet z drahých kovov, cigaretové náustky, hroty na špičky na cigary a cigarety, strojčeky na krútenie cigariet, čističe na fajky, fajčiarske súpravy, fajky, stojany na fajky, popoľníky s výnimkou popoľníkov z drahých kovov, odrezávače na cigaretové špičky, vrecúška na tabak, kazety na cigary a cigarety s výnimkou kaziet z drahých kovov, tabatierky s výnimkou tabatierok z drahých kovov, kresadlá, zápalky, zápalkové škatuľky, držiaky na zápalky s výnimkou držiakov z drahých kovov, zapalovače, náplne do zapalovačov.

(540) Houseblend

(731) FANT, s. r. o., Vinohradnícka 65/A, 900 91 Limbach, SK;
 (740) Litvákova Edita, Ing., Bratislava, SK;

(210) 2265-2002

(220) 05.08.2002

8 (511) 1, 21, 35

(511) 1 - Keramické glazúry; keramické materiály vo forme častíc ako filtre; keramické zmesi na spekanie; zmesi na výrobu keramiky.

21 - Ručne maľovaná keramika; keramika na použitie v domácnosti; majolika; cukorničky s výnimkou cukorničiek z drahých kovov; dózy na čaj s výnimkou dóz z drahých kovov; čajníky a čajové súpravy s výnimkou čajníkov a čajových súprav z drahých kovov; keramické držiaky a držadlá; džbánky s výnimkou džbánov z drahých kovov; figúriny a figúrky z keramiky; hrnčiarstvo; hrnčeky; kanvice s výnimkou elektrických; koreníčky s výnimkou koreníčiek z drahých kovov; kuchynský a jedáľenský riad nie z drahých kovov; misky; ozdobné črepníky s výnimkou papierových; ozdobné stolové misky s výnimkou mís z drahých kovov; podnosy s výnimkou podnosov z drahých kovov; keramické ozdoby, dekorácie; keramické sošky; svietniky z keramiky; umelecké diela z keramiky; vázy s výnimkou váz z drahých kovov.

35 - Sprostredkovanie obchodu s tovarom.

(540)



(731) Hermysová Renáta, Vinice 3, 902 01 Pezinok, SK;

(740) Litvákova Edita, Ing., Bratislava, SK;

(210) 2275-2002

(220) 05.08.2002

8 (511) 5

(511) 5 - Farmaceutické substancie; farmaceutické, zverolekárske a zdravotnícke prípravky; dietetické substancie prispôbené na lekárske účely.

(540) REMODULIN

(731) United Therapeutics Corporation, 1110 Spring Street, Silver Spring, Maryland 20910, US;
 (740) ROTT, RŮŽIČKA & GUTTMANN, v. o. s., Bratislava, SK;

(210) 2283-2002

(220) 06.08.2002

8 (511) 25

(511) 25 - Tanečné topánky.

(540)



(731) EURO, s. r. o., 9. mája 52, 974 01 Banská Bystrica, SK;

(210) 2285-2002

(220) 06.08.2002

8 (511) 28

(511) 28 - Hry a hračky patriace do tr. 28, predovšetkým vzdelávacie hry na výučbu prírodných vied.

(540)



(731) CLEMENTONI S.P.A., Recanati (MC), Zona Industriale Fontenoce, IT;

(740) PATENTSERVIS BRATISLAVA, a. s., Bratislava, SK;

(210) 2286-2002

(220) 06.08.2002

8 (511) 28

(511) 28 - Hry a hračky patriace do tr. 28, predovšetkým vzdelávacie hry na výučbu prírodných vied.

(540)



- (731) CLEMENTONI S.P.A., Recanati (MC), Zona Industriale Fontenoce, IT;
 (740) PATENTSERVIS BRATISLAVA, a. s., Bratislava, SK;

(210) 2287-2002
 (220) 06.08.2002

8 (511) 14

- (511) 14 - Hodinky a hodiny.
 (540)

WITTNAUER

- (731) Westfield Licensing Company, 148 Augusta Street, 89074 Henderson, US;
 (740) Suchoňová Katarína, JUDr., Banská Bystrica, SK;

(210) 2288-2002
 (220) 07.08.2002

8 (511) 7

- (511) 7 - Stroje a nástroje na spracovanie dreva a podobného materiálu, najmä strojové píly, hobľovačky, stroje na rezanie a triedenie.

(540)

Giben

- (731) Giben International S.p.A., Via Garganelli 24, Pianoro (Province of Bologna), IT;
 (740) Bušová Eva, JUDr., Bratislava, SK;

(210) 2290-2002
 (220) 07.08.2002

8 (511) 7, 11, 35

- (511) 7 - Práčky; odstredivky a žmýkačky; umývačky riadu.
 11 - Chladničky; chladiace zariadenia a spotrebiče; mrazničky a mraziace zariadenia, sušičky.
 35 - Sprostredkovanie obchodu s uvedenými tovarmi.

(540)

EasyLogic

- (731) EAST TRADING COMPANY, spol. s r. o., Novozámocká 104, 949 05 Nitra, SK;

(210) 2294-2002
 (220) 07.08.2002

8 (511) 5

- (511) 5 - Farmaceutické a lekárske prípravky a substancie na humánne použitie.

(540) **VUNEXIN**

- (731) SmithKline Beecham p. l. c., 980 Great West Road, Brentford, Middlesex TW8 9GS, GB;
 (740) Fajnorová Mária, Ing., Bratislava, SK;

(210) 2295-2002
 (220) 07.08.2002

8 (511) 33

- (511) 33 - Alkoholické nápoje s výnimkou piva.

(540) **Tequila Orita Silver**

- (731) GAS - Familia, s. r. o., Prešovská 8, 064 01 Stará Lubovňa, SK;

(210) 2296-2002
 (220) 07.08.2002

8 (511) 33

- (511) 33 - Alkoholické nápoje s výnimkou piva.

(540) **Tequila Orita Gold**

- (731) GAS - Familia, s. r. o., Prešovská 8, 064 01 Stará Lubovňa, SK;

(210) 2297-2002
 (220) 07.08.2002

8 (511) 33

- (511) 33 - Alkoholické nápoje s výnimkou piva.

(540) **Vodka White Collar**

- (731) GAS - Familia, s. r. o., Prešovská 8, 064 01 Stará Lubovňa, SK;

(210) 2298-2002
 (220) 07.08.2002

8 (511) 33

- (511) 33 - Alkoholické nápoje s výnimkou piva.

(540) **Gin Ironcides**

- (731) GAS - Familia, s. r. o., Prešovská 8, 064 01 Stará Lubovňa, SK;

(210) 2299-2002
 (220) 07.08.2002

8 (511) 33

- (511) 33 - Alkoholické nápoje s výnimkou piva.

(540) **Whisky Forty Niners**

- (731) GAS - Familia, s. r. o., Prešovská 8, 064 01 Stará Lubovňa, SK;

(210) 2300-2002
 (220) 07.08.2002

8 (511) 33

- (511) 33 - Alkoholické nápoje s výnimkou piva.

(540) **Amaretto Caporetta**

- (731) GAS - Familia, s. r. o., Prešovská 8, 064 01 Stará Lubovňa, SK;

(210) 2301-2002

(220) 07.08.2002

8 (511) 33

(511) 33 - Alkoholické nápoje s výnimkou piva.

(540) Amaretto Mare Nostro

(731) GAS - Familia, s. r. o., Prešovská 8, 064 01 Stará Ľubovňa, SK;

(210) 2316-2002

(220) 09.08.2002

8 (511) 9, 16, 18, 21, 25, 28, 35, 38, 41

(511) 9 - Všetky nosiče informácií v rozsahu triedy 9.
 16 - Tlačoviny, napr. knihy a časopisy, katalógy, plagáty, fotografie, kalendáre, samolepky.
 18 - Kufre a batožina, tašky, kabelky, aktovky, dáždniky, slnečníky, palice.
 21 - Nádnie pre domácnosť (nekovové, mechanické), čistiace a hygienické nádnie, toaletné potreby.
 25 - Odevy, obuv, klobočnícky tovar.
 28 - Hračky, stolové a spoločenské hry, náradie a potreby na šport, rybárske nádnie.
 35 - Reklamná činnosť; organizovanie komerčných alebo reklamných výstav a veľtrhov.
 38 - Televízne vysielanie.
 41 - Výchovná a zábavná činnosť, televízny program.

(540)



(731) FTV PREMIÉRA, spol. s r. o., Na Žertvách 24/132, 180 00 Praha 8, CZ;

(740) Dudová Tatiana, Trenčín, SK;

(210) 2318-2002

(220) 09.08.2002

(310) 178503

(320) 03.04.2002

(330) CZ

8 (511) 9, 16, 18, 21, 25, 28, 35, 38, 41

(511) 9 - Všetky nosiče informácií v rozsahu triedy 9.
 16 - Tlačoviny, napr. knihy a časopisy, katalógy, plagáty, fotografie, kalendáre, samolepky.
 18 - Kufre a batožina, tašky, kabelky, aktovky, dáždniky, slnečníky, palice.
 21 - Nádnie pre domácnosť (nekovové, mechanické), čistiace a hygienické nádnie, toaletné potreby.
 25 - Odevy, obuv, klobočnícky tovar.
 28 - Hračky, stolové a spoločenské hry, náradie a potreby na šport, rybárske nádnie.
 35 - Reklamná činnosť; organizovanie komerčných alebo reklamných výstav a veľtrhov.
 38 - Televízne vysielanie.
 41 - Výchovná a zábavná činnosť, televízny program.

(540)



(731) FTV PREMIÉRA, spol. s r. o., Na Žertvách 24/132, 180 00 Praha 8, CZ;

(740) Dudová Tatiana, Trenčín, SK;

(210) 2319-2002

(220) 09.08.2002

8 (511) 9, 16, 18, 21, 25, 28, 35, 38, 41

(511) 9 - Všetky nosiče informácií v rozsahu triedy 9.
 16 - Tlačoviny, napr. knihy a časopisy, katalógy, plagáty, fotografie, kalendáre, samolepky.
 18 - Kufre a batožina, tašky, kabelky, aktovky, dáždniky, slnečníky, palice.
 21 - Nádnie pre domácnosť (nekovové, mechanické), čistiace a hygienické nádnie, toaletné potreby.
 25 - Odevy, obuv, klobočnícky tovar.
 28 - Hračky, stolové a spoločenské hry, náradie a potreby na šport, rybárske nádnie.
 35 - Reklamná činnosť; organizovanie komerčných alebo reklamných výstav a veľtrhov.
 38 - Televízne vysielanie.
 41 - Výchovná a zábavná činnosť, televízny program.

(540)



(731) FTV PREMIÉRA, spol. s r. o., Na Žertvách 24/132, 180 00 Praha 8, CZ;

(740) Dudová Tatiana, Trenčín, SK;

(210) 2503-2002

(220) 30.08.2002

8 (511) 32

(511) 32 - Nealkoholické nápoje s ovocnou príchuťou.

(540) GATORADE BLACK ICE

(731) STOKELY-VAN CAMP, INC., 321 North Clark Street, Chicago, IL 60610, US;

(740) ROTT, RŮŽIČKA & GUTTMANN, v. o. s., Bratislava, SK;

(210) 2504-2002

(220) 30.08.2002

8 (511) 30, 35, 39

(511) 30 - Káva, kávové výťažky, náhradky kávy, kávové príchuti, instantná káva, kávové nápoje.
 35 - Reklama.
 39 - Balenie tovarov.

(540) COFFEE DRINKERS ARE BETTER LOVERS

- (731) Baliarne obchodu, a. s., Poprad, Hraničná
664/16, 058 01 Poprad, SK;
(740) Žuffa Ladislav, Ing., Poprad, SK;

(210) 2505-2002

(220) 30.08.2002

8 (511) 29, 35, 39

- (511) 29 - Zemiakové lupienky.
35 - Reklama.
39 - Balenie tovarov.

(540)



- (591) červená, žltá, fialová, modrá, sivá, biela
(731) Baliarne obchodu, a. s., Poprad, Hraničná
664/16, 058 01 Poprad, SK;
(740) Žuffa Ladislav, Ing., Poprad, SK;

(210) 2506-2002

(220) 30.08.2002

8 (511) 29, 35, 39

- (511) 29 - Zemiakové lupienky.
35 - Reklama.
39 - Balenie tovarov.

(540)



- (591) červená, žltá, zelená, modrá, biela
(731) Baliarne obchodu, a. s., Poprad, Hraničná
664/16, 058 01 Poprad, SK;
(740) Žuffa Ladislav, Ing., Poprad, SK;

(210) 2507-2002

(220) 30.08.2002

8 (511) 16, 35, 39, 41, 43

- (511) 16 - Príručky, prospekty, publikácie, ročenky,
tlačoviny.
35 - Reklama.

39 - Autobusová doprava, automobilová prepra-
va, rezervácia dopravy, doručovanie tovaru, do-
voz, doprava.

41 - Informácie o možnostiach rekreácie, služby
v kempingoch so športovým programom, mera-
nie času na športových podujatiach, organizova-
nie športových súťaží, požičiavanie športového
náradia s výnimkou dopravných prostriedkov,
prevádzkovanie športových zariadení, organizo-
vanie a vedenie konferencií.

43 - Bufety (rýchle občerstvenie), hotelierske
služby, prevádzkovanie kempov, služby motelo-
vé, penzióny, reštaurácie (jedálne), rezervácia
hotelov, rezervácia penziónov, rezervácie pre-
chodného ubytovania, turistické ubytovne.

(540) **HORAL**

- (731) Športový klub HORAL - ALTO Slovakia, Mie-
rová 84, 059 21 Svit, SK;
(740) Žuffa Ladislav, Ing., Poprad, SK;

(210) 2511-2002

(220) 02.09.2002

8 (511) 29, 30

- (511) 29 - Mäso, ryby, hydina a zverina, morské živo-
čchy ako potrava; konzervované, sušené, varené
a inak spracované ovocie a zelenina; prípravky
zo všetkých uvedených tovarov; mliečne výrob-
ky; mrazené jogurty; peny; chladené dezerty; ná-
poje z mliečnych výrobkov patriace do triedy 29;
polievky; sladké nátiery; slané nátiery; šaláty;
nápoje patriace do triedy 29; plnky; malé občer-
stvenia medzi hlavnými jedlami zložené prevaž-
ne z produktov patriacich do triedy 29; hotové
jedlá a ich zložky obsahujúce prevažne produkty
patriace do triedy 29; proteínové látky; omáčky,
chuťové omáčky; všetky uvedené tovary patriace
do triedy 29.

30 - Ryža, cestoviny, obilniny a obilninové prí-
pravky; čaj, káva, kakao; varená čokoláda a čo-
koládové nápoje, kávové výťažky, kávové ná-
hradky, zmesi kávy a čakanky; čakanka, čak-
kové zmesi, všetko na použitie ako kávové ná-
hradky; neliečivé cukrovinky; pekárske a cukrár-
ske výrobky, jemné pečivo a zákusky, sušienky,
kekсы a sucháre; vodové zmrzliny, smotanové
zmrzliny, zmrzlinové výrobky, mrazené cukro-
vinky; chladené a mrazené dezerty a zákusky;
peny; šerbety; chlieb; jemné cestá; nápoje patri-
ace do triedy 30; plnky zložené prevažne z pro-
duktov patriacich do triedy 30; sladké nátiery;
slané nátiery; malé občerstvenia medzi hlavný-
mi jedlami zložené prevažne z produktov patri-
acich do triedy 30; hotové jedlá a ich zložky obs-
ahujúce prevažne produkty patriace do triedy 30;
čokoláda; pizza, pizzové základy; omáčky, po-
sýpky a polevy na pizzu; omáčky na cestoviny
a ryžu; šalátové dressingy; majonéza; omáčky
a chuťové omáčky; všetky uvedené tovary pat-
riace do triedy 30.

(540) **FLIPSTERS**

- (731) Mars Incorporated, McLean, Virginia 22101, US;
(740) Fajnorová Mária, Ing., Bratislava, SK;

(210) 2512-2002

(220) 02.09.2002

8 (511) 29

(511) 29 - Mäso, ryby, hydina, mäkkýše, kôrovce, zverina, mäsové a hydinové výrobky a výťažky, výrobky z rýb, všetko aj upravené konzervovaním; konzervované, sušené a tepelne spracované ovocie a zelenina vrátane konzervovaných strukovín a ovocných pretlakov; výrobky zo zeleniny, aj upravené konzervovaním; konzervované huby a záhradné bylinky; vajcia, syry.

(540)



(591) biela, červená, zelená, hnedá, žltá, čierna, oranžová, strieborná, béžová, okrová

(731) Bernard Matthews Limited, Great Witchingham Hall, Norwich, Norfolk, NR9 5QD, GB;

(740) Mešková Viera, Ing., Bratislava, SK;

(210) 2513-2002

(220) 02.09.2002

8 (511) 29

(511) 29 - Mäso, ryby, hydina, mäkkýše, kôrovce, zverina, mäsové a hydinové výrobky a výťažky, výrobky z rýb, všetko aj upravené konzervovaním; konzervované, sušené a tepelne spracované ovocie a zelenina vrátane konzervovaných strukovín a ovocných pretlakov; výrobky zo zeleniny, aj upravené konzervovaním; konzervované huby a záhradné bylinky; vajcia, syry.

(540)



(591) biela, červená, zelená, hnedá, žltá, čierna, oranžová, strieborná, béžová, okrová

(731) Bernard Matthews Limited, Great Witchingham Hall, Norwich, Norfolk, NR9 5QD, GB;

(740) Mešková Viera, Ing., Bratislava, SK;

(210) 2514-2002

(220) 02.09.2002

8 (511) 29

(511) 29 - Mäso, ryby, hydina, mäkkýše, kôrovce, zverina, mäsové a hydinové výrobky a výťažky, výrobky z rýb, všetko aj upravené konzervovaním; konzervované, sušené a tepelne spracované ovocie a zelenina vrátane konzervovaných strukovín

a ovocných pretlakov; výrobky zo zeleniny, aj upravené konzervovaním; konzervované huby a záhradné bylinky; vajcia, syry.

(540)



(591) biela, červená, hnedá, žltá, zelená, čierna, strieborná, oranžová, béžová, okrová

(731) Bernard Matthews Limited, Great Witchingham Hall, Norwich, Norfolk, NR9 5QD, GB;

(740) Mešková Viera, Ing., Bratislava, SK;

(210) 2515-2002

(220) 02.09.2002

8 (511) 29

(511) 29 - Mäso, ryby, hydina, mäkkýše, kôrovce, zverina, mäsové a hydinové výrobky a výťažky, výrobky z rýb, všetko aj upravené konzervovaním; konzervované, sušené a tepelne spracované ovocie a zelenina vrátane konzervovaných strukovín a ovocných pretlakov; výrobky zo zeleniny, aj upravené konzervovaním; konzervované huby a záhradné bylinky; vajcia, syry.

(540)



(591) biela, červená, hnedá, žltá, zelená, čierna, strieborná, oranžová, béžová, okrová

(731) Bernard Matthews Limited, Great Witchingham Hall, Norwich, Norfolk, NR9 5QD, GB;

(740) Mešková Viera, Ing., Bratislava, SK;

(210) 2518-2002

(220) 02.09.2002

8 (511) 12, 41, 43

(511) 12 - Lyžiarske vleky, lanovky.

41 - Prenájom športovej výstroje s výnimkou dopravných prostriedkov.

43 - Reštaurácie, služby barov.

(540)



(591) biela, modrá, oranžová, žltá
 (731) SKI PARK Ružomberok, a. s., Hrabovská cesta
 1679/31, 034 01 Ružomberok, SK;

(210) 2519-2002

(220) 02.09.2002

8 (511) 9, 28, 41

(511) 9 - Magnetické nosiče údajov, optické nosiče údajov, optické disky, pásky na zvukové nahrávanie, nahrané počítačové programy, počítačový softvér, videohry, disky zvukových nahrávok, nosiče zvukových nahrávok, pásky so zvukovými nahrávkami.

28 - Hracie karty, hračky, spoločenské hry, stolové hry.

41 - Divadelné predstavenia, služby v oblasti estrády, služby nahrávacích štúdií, obveselenie, organizovanie súťaží (vedomostných alebo zábavných), výroba rozhlasových a televíznych programov, vydávanie kníh, vydávanie textov s výnimkou reklamných alebo náborových, výroba (tvorba) videofilmov, výroba divadelných alebo iných predstavení, výroba rozhlasových a televíznych programov, živé predstavenie.

(540)



(591) zelená, hnedá, modrá, biela, žltá, béžová, čierna
 (731) VRANA, s. r. o., Horný val 9, 010 01 Žilina, SK;

(210) 2520-2002

(220) 02.09.2002

8 (511) 5

(511) 5 - Farmaceutické výrobky na ľudské využitie.

(540) BOLINET

(731) LABORATOIRES UPSA, 304 - Avenue Docteur Jean Bru, 4700 Agen, FR;

(740) Tomeš Pavol, Ing., Bratislava, SK;

(210) 2522-2002

(220) 03.09.2002

(310) 2295501

(320) 15.03.2002

(330) GB

8 (511) 5

(511) 5 - Farmaceutické a zverolekárske prípravky a substancie.

(540) SUTENE

(731) Pfizer Products Inc., a Connecticut Corporation, Eastern Point Road, Groton, Connecticut 06340, US;

(740) Bušová Eva, JUDr., Bratislava, SK;

(210) 2523-2002

(220) 03.09.2002

(310) 2295499

(320) 15.03.2002

(330) GB

8 (511) 5

(511) 5 - Farmaceutické a zverolekárske prípravky a substancie.

(540) SUTENT

(731) Pfizer Products Inc., a Connecticut Corporation, Eastern Point Road, Groton, Connecticut 06340, US;

(740) Bušová Eva, JUDr., Bratislava, SK;

(210) 2524-2002

(220) 03.09.2002

(310) 2295490

(320) 15.03.2002

(330) GB

8 (511) 5

(511) 5 - Farmaceutické a zverolekárske prípravky a substancie.

(540) GARIZET

(731) Pfizer Products Inc., a Connecticut Corporation, Eastern Point Road, Groton, Connecticut 06340, US;

(740) Bušová Eva, JUDr., Bratislava, SK;

(210) 2525-2002

(220) 03.09.2002

8 (511) 32

(511) 32 - Ovocné šťavy, nealkoholické nápoje obsahujúce ovocné šťavy.

(540) TROPICANA TWISTER MAMBO

(731) Tropicana Products, Inc., 1001 13th Avenue East, Bradenton, Florida 34208, US;

(740) ROTT, RŮŽIČKA & GUTTMANN, v. o. s., Bratislava, SK;

(210) 2526-2002

(220) 03.09.2002

8 (511) 32

(511) 32 - Ovocné šťavy, nealkoholické nápoje obsahujúce ovocné šťavy.

(540) TROPICANA TWISTER SAMBA

(731) Tropicana Products, Inc., 1001 13th Avenue East, Bradenton, Florida 34208, US;

(740) ROTT, RŮŽIČKA & GUTTMANN, v. o. s., Bratislava, SK;

(210) 2527-2002

(220) 03.09.2002

8 (511) 32

(511) 32 - Ovocné šťavy, nealkoholické nápoje obsahujúce ovocné šťavy.

(540) TROPICANA TWISTER RUMBA

(731) Tropicana Products, Inc., 1001 13th Avenue East, Bradenton, Florida 34208, US;

(740) ROTT, RŮŽIČKA & GUTTMANN, v. o. s., Bratislava, SK;

(210) 2536-2002

(220) 05.09.2002

8 (511) 16, 44

(511) 16 - Papier, lepenka a výrobky z týchto materiálov, ktoré nie sú zahrnuté v iných triedach, tlačoviny, najmä tlačené vzdelávacie materiály, brožúry, knižky, letáky a dotazníky obsahujúce zdravotné informácie o bolestiach hlavy spôsobených migrénou; knihárske výrobky; fotografie; papierenický tovar; lepidlá na papier a na použitie v domácnosti; potreby pre umelcov; maliarske štetce; písacie stroje a kancelárske potreby okrem nábytku; vzdelávacie a učebné potreby okrem prístrojov; obalové materiály z plastických hmôt, ktoré nie sú zahrnuté v iných triedach; typografické písmo; tlačiarske štočky a stereotypy.

44 - Zdravotné informačné služby, najmä poskytovanie informácií vo vzťahu k bolesti hlavy spôsobenej migrénou, určenie diagnózy a liečenie migrény; on-line informačné služby, a to poskytovanie informácií vo vzťahu k bolesti hlavy spôsobenej migrénou, určenie diagnózy a liečenie migrény prostredníctvom globálnej počítačovej siete.

(540)



(731) Pfizer Products Inc., a Connecticut corporation, Eastern Point Road, Groton, Connecticut 06340, US;

(740) Bušová Eva, JUDr., Bratislava, SK;

(210) 2537-2002

(220) 05.09.2002

(310) 2295492

(320) 15.03.2002

(330) GB

8 (511) 5

(511) 5 - Farmaceutické a zverolekárske prípravky a substancie.

(540) **CHAMPIX**

(731) Pfizer Products Inc., a Connecticut corporation, Eastern Point Road, Groton, Connecticut 06340, US;

(740) Bušová Eva, JUDr., Bratislava, SK;

(210) 2538-2002

(220) 05.09.2002

8 (511) 9

(511) 9 - Elektrické, elektronické, magnetické, optické zaznamenávacie a reprodukčné nástroje a ich časti a príslušenstvo; magnetické a optické nosiče na záznam zvuku, obrazu a dát v podobe pásov, kariet a diskov, nosiče s predchádzajúcim záznamom zvuku, obrazu a dát, mediálne nosiče

nahraté a nenahraté; CD-R disky, minidisky, videokazety, audiokazety; počítačové zariadenia, počítačové hardverové príslušenstvo.

(540)



(731) HOPE GROUP, s. r. o., Ortutská 172, 974 05 Malachov, SK;

(210) 2539-2002

(220) 05.09.2002

8 (511) 9

(511) 9 - Elektrické, elektronické, magnetické, optické zaznamenávacie a reprodukčné nástroje a ich časti a príslušenstvo; magnetické a optické nosiče na záznam zvuku, obrazu a dát v podobe pásov, kariet a diskov, nosiče s predchádzajúcim záznamom zvuku, obrazu a dát, mediálne nosiče nahraté a nenahraté; CD-R disky, minidisky, videokazety, audiokazety; počítačové zariadenia, počítačové hardverové príslušenstvo.

(540)



(731) HOPE GROUP, s. r. o., Ortutská 172, 974 05 Malachov, SK;

(210) 2541-2002

(220) 05.09.2002

8 (511) 9

(511) 9 - Elektrické, elektronické, magnetické, optické zaznamenávacie a reprodukčné nástroje a ich časti a príslušenstvo; magnetické a optické nosiče na záznam zvuku, obrazu a dát v podobe pásov, kariet a diskov, nosiče s predchádzajúcim záznamom zvuku, obrazu a dát, mediálne nosiče nahraté a nenahraté; CD-R disky, minidisky, videokazety, audiokazety; počítačové zariadenia, počítačové hardverové príslušenstvo.

(540)

PLATINUM

(731) HOPE GROUP, s. r. o., Ortutská 172, 974 05 Malachov, SK;

(210) 2550-2002

(220) 05.09.2002

8 (511) 9

(511) 9 - Zariadenia na vytváranie dátových sietí všetkých druhov a príslušenstvo, predovšetkým sieťové karty do stolných a mobilných počítačov, sieťové rozbočovače a prepínače pre metalické i optické vedenia, tlačové servery, brány na pripojenie počítačových sietí na internet, diskové servery, konvertory a opakovače metalických

a optických dátových vedení, analógové modemy interné a externé, terminálové adaptéry, zariadenia na telefonovanie cez internet, ethernetové adaptéry, externé ethernetové adaptéry, dátové metalické káble, optické káble, káblové rozvážače.

(540)



(731) ASM SLOVAKIA, spol. s r. o., Račianska 85, 831 03 Bratislava, SK;

(740) ROTT, RŮŽIČKA & GUTTMANN, v. o. s., Bratislava, SK;

(210) 2551-2002

(220) 06.09.2002

8 (511) 37

(511) 37 - Služby týkajúce sa umývania áut.

(540) TIGER WASH

(731) Exxon Mobil Corporation, spoločnosť zriadená podľa zákonov štátu New Jersey, 5959 Las Colinas Boulevard, Irving, Texas 75039-2298, US;

(740) Tomeš Pavol, Ing., Bratislava, SK;

(210) 2552-2002

(220) 06.09.2002

8 (511) 42

(511) 42 - Kontrola, vyhodnotenie a preverovanie ríadiacich, personálnych a výrobných systémov v záujme zabezpečenia a overenia zhody s národnými a medzinárodnými normami a štandardmi na účely certifikácie; kontrola, vyhodnotenie a preverovanie produktov ponúkaných inými v záujme zabezpečenia a overenia zhody s národnými a medzinárodnými normami a štandardmi na účely certifikácie.

(540)



(731) SGS Société Générale de Surveillance SA, 1, place des Alpes, CH-1201 Geneva, CH;

(740) Tomeš Pavol, Ing., Bratislava, SK;

(210) 2561-2002

(220) 09.09.2002

8 (511) 32

(511) 32 - Nealkoholické nápoje, sirupy na výrobu malinoviek, sirupy na výrobu nápojov, mušty, hroznový mušt (nekvasený).

(540)

Révia

(731) Slovenské liehovary a likérky, a. s., Trnavská cesta, 920 41 Leopoldov, SK;

(740) Ondruš Ján, JUDr., Bratislava, SK;

(210) 2564-2002

(220) 09.09.2002

8 (511) 32

(511) 32 - Nápoje, najmä pitné vody, ochutené vody, minerálne a sýtené vody, stolové vody, iné nealkoholické nápoje, najmä chladené nealkoholické nápoje, energetické nápoje a nápoje s obsahom vitamínov a minerálov, limonády, ovocné nápoje a ovocné šťavy, sirupy, koncentráty a prášky na výrobu nápojov, najmä minerálne a sýtené vody, chladené nealkoholické nápoje, energetické nápoje, nápoje s obsahom vitamínov a minerálov, ovocné nápoje a ovocné šťavy, ostatné nealkoholické nápoje zaradené do triedy 32.

(540)



(591) modrá, červená, biela, žltá

(731) The Coca Cola Company, One Coca-Cola Plaza, Atlanta, Georgia 30313, US;

(740) Csekes Erika, JUDr., Bratislava, SK;

(210) 2572-2002

(220) 09.09.2002

8 (511) 25

(511) 25 - Odevy, obuv, klobučnícky tovar.

(540) WILD ROSE

(731) JEANSLAND - CZ s. r. o., Pražákova 52, 619 00 Brno, CZ;

(740) ROTT, RŮŽIČKA & GUTTMANN, v. o. s., Bratislava, SK;

(210) 2573-2002

(220) 09.09.2002

8 (511) 25

(511) 25 - Odevy, obuv, klobučnícky tovar.

(540) WILD HORSE

(731) JEANSLAND - CZ s. r. o., Pražákova 52, 619 00 Brno, CZ;

(740) ROTT, RŮŽIČKA & GUTTMANN, v. o. s., Bratislava, SK;

(210) 2574-2002

(220) 09.09.2002

8 (511) 5, 29, 30

(511) 5 - Sójové mlieko pre dojčatá; sójové mlieko diabetické a diabetické obohatené vitamínmi; potravinové diétné zo sóje prispôbené na lekárske účely.

29 - Sójové mlieko; sójové mlieko sušené a konzervované; mliečne výrobky, nápoje a prípravky zo sóje; náhradky mlieka a smotany na rastlinnej báze vrátane sušených a konzervovaných.

30 - Mliečne nápoje zo sójového mlieka čokoládové, kakaové a kávové vrátane práškových.

(540)



(731) ASP, s. r. o., Divina 467, 013 31 Divina, SK;

(740) Hojčuš Peter, Ing., Bratislava, SK;

(210) 2589-2002

(220) 10.09.2002

8 (511) 3

(511) 3 - Mydlá, voňavkárské výrobky, esenciálne oleje, prípravky na starostlivosť o telo a krásu, prípravky na vlasy, zubné pasty.

(540) CINDY CRAWFORD

(731) Craw Daddy Licensing, Inc., 15821 Ventura Blvd., Suite 500, Encino, CA 91436 Nevada, US;

(740) Bušová Eva, JUDr., Bratislava, SK;

(210) 2590-2002

(220) 10.09.2002

8 (511) 30

(511) 30 - Trvanlivé a polotrvanlivé pečivo; jemné pečivo; oblátky; sušienky; napolitánky; keksy, biskvity; perníky, medovníky; múčne potraviny; jemné pečivo; výrobky z obilnín; koláče; dezerty; zákusky; torty; trvanlivé pečivo čokoládové a nečokoládové; piškóty; tortičky; výrobky v triede 30 obsahujúce kakao a/alebo kávu; trvanlivé pečivo čokoládové a nečokoládové; kakaové, čokoládové, kávové, orieškové a ovocné náplne a krémy; trubičky; sucháre, perníky, medovníky; krekerky (slané pečivo); pralinky; výrobky z kakaa; chuťové prísady; cukríky; cukrovinky; fondán; koláče s plnkou; karamelky; mandľové cukrovinky; kandis ako potrava; lupienky, vločky (obilninové); čokoláda; čokoládové a nečokoládové cukrovinky; bonbóny; lízanky; želé; komprimáty; mentolové cukríky; žuvačky; zmrzlina; mandľová pasta; marcipán; jedlé ozdoby na torty; jedlé ozdoby na zákusky; keksy; lístkové cesto; maslové, tukové cesto; mandľové cukrovinky; ovsená potrava; lupienky, vločky (obilninové); vafle; tyčinky; čokoládové a kakaové polevy; müsli; ovocné želé; cukrovinky na zdobenie vianočných stromčekov; kávové

príchuti; marcipán; chuťové prísady; cukríky; cukrovinky; karamelky; pastilky (cukríky).

(540) Saha

(731) Pečivárne Liptovský Hrádok, s. r. o., Liptovská Porúbka 347, 033 01 Liptovský Hrádok, SK;

(740) Holakovský Štefan, Ing., Bratislava, SK;

(210) 2605-2002

(220) 10.09.2002

8 (511) 25, 30, 32

(511) 25 - Odevy, bielizeň, saká, nohavice, svetre, košele, obleky, sukne, plášte, kostýmy, blúzky, úbory na cvičenie, spodná bielizeň, odevné doplnky, kravaty, motýličky, šály, rukavice, klobúky, čapice, ponožky, podkolenky, traky, baretky, šatky, turistické odevy, pracovné odevy, odevy na voľný čas, najmä na šport; obuv, topánky, šľapky, klobučnícky tovar.

30 - Káva, čaj, kakao, ryža, tapioka, ságo, kávové náhradky, múka a obilné výrobky určené na ľudskú výživu, nápoje z kávy, kakaa, čokolády, chlieb, sucháre, sušienky, jemné pečivo, cukrovinky, bonbóny, dražé, zmrzlina, med, sirup z melasy, kvasnice, prášky do pečiva, soľ, čierne korenie, ocot, chuťové omáčky, korenie, ľad na chladenie, ryža, žuvačky, zmesi na pekárské účely.

32 - Pivo, nealkoholické víno, minerálne vody, šumivé a iné nealkoholické nápoje, sirupy a iné prípravky na výrobu nápojov, ovocné šťavy a nápoje z ovocných štiav.

(540) DOLFIN

(731) CHOCOLAND, s. r. o., Plzeňská 216, 267 01 Králův Dvůr, CZ;

(740) Mešková Viera, Ing., Bratislava, SK;

(210) 2606-2002

(220) 10.09.2002

8 (511) 25, 30, 32

(511) 25 - Odevy, bielizeň, saká, nohavice, svetre, košele, obleky, sukne, plášte, kostýmy, blúzky, úbory na cvičenie, spodná bielizeň, odevné doplnky, kravaty, motýličky, šály, rukavice, klobúky, čapice, ponožky, podkolenky, traky, baretky, šatky, turistické odevy, pracovné odevy, odevy na voľný čas, najmä na šport; obuv, topánky, šľapky, klobučnícky tovar.

30 - Káva, čaj, kakao, ryža, tapioka, ságo, kávové náhradky, múka a obilné výrobky určené na ľudskú výživu, nápoje z kávy, kakaa, čokolády, chlieb, sucháre, sušienky, jemné pečivo, cukrovinky, bonbóny, dražé, zmrzlina, med, sirup z melasy, kvasnice, prášky do pečiva, soľ, čierne korenie, ocot, chuťové omáčky, korenie, ľad na chladenie, ryža, žuvačky, zmesi na pekárské účely.

32 - Pivo, nealkoholické víno, minerálne vody, šumivé a iné nealkoholické nápoje, sirupy a iné prípravky na výrobu nápojov, ovocné šťavy a nápoje z ovocných štiav.

(540) FRUTTELLI

(731) CHOCOLAND, s. r. o., Plzeňská 216, 267 01 Králův Dvůr, CZ;

(740) Mešková Viera, Ing., Bratislava, SK;

(210) 2607-2002

(220) 10.09.2002

8 (511) 25, 30, 32

(511) 25 - Odevy, bielizeň, saká, nohavice, svetre, košeľe, obleky, sukne, plášte, kostýmy, blúzky, úbory na cvičenie, spodná bielizeň, odevné doplnky, kravaty, motýliky, šály, rukavice, klobúky, čapice, ponožky, podkolenky, traky, baretky, šatky, turistické odevy, pracovné odevy, odevy na voľný čas, najmä na šport; obuv, topánky, šľapky, klobučnícky tovar.

30 - Káva, čaj, kakao, ryža, tapioka, ságo, kávové náhradky, múka a obilné výrobky určené na ľudskú výživu, nápoje z kávy, kakaa, čokolády, chlieb, sucháre, sušienky, jemné pečivo, cukrovinky, bonbóny, dražé, zmrzlina, med, sirup z melasy, kvasnice, prášky do pečiva, soľ, čierne korenie, ocot, chuťové omáčky, korenie, ľad na chladenie, ryža, žuvačky, zmesi na pekárske účely.

32 - Pivo, nealkoholické víno, minerálne vody, šumivé a iné nealkoholické nápoje, sirupy a iné prípravky na výrobu nápojov, ovocné šťavy a nápoje z ovocných štiav.

(540) POLARETTI

(731) CHOCOLAND, s. r. o., Plzeňská 216, 267 01 Králův Dvůr, CZ;

(740) Mešková Viera, Ing., Bratislava, SK;

(210) 2608-2002

(220) 10.09.2002

8 (511) 5

(511) 5 - Farmaceutické prípravky na použitie na liečenie rakoviny, infekcií a zápalových infekčných a kongenitálnych ochorení.

(540) HEPSERA

(731) Gilead Sciences, Inc., 333 Lakeside Drive, Foster City, California 94404, US;

(740) Čechvalová Dagmar, Bratislava, SK;

(210) 2609-2002

(220) 11.09.2002

8 (511) 5

(511) 5 - Farmaceutické prípravky na liečbu hyperaktivity a porúch deficitu sústredenia detí.

(540) CONCERTA

(731) ALZA CORPORATION, 1900 Charleston Road, Mountain View, CA 94039-7210, US;

(740) Bušová Eva, JUDr., Bratislava, SK;

(210) 2610-2002

(220) 11.09.2002

8 (511) 5

(511) 5 - Farmaceutické prípravky.

(540)

(731) IVAX - CR a. s., Ostravská 29, 747 70 Opava - Komárov, CZ;

(740) ROTT, RŮŽIČKA & GUTTMANN, v. o. s., Bratislava, SK;

(210) 2743-2002

(220) 27.09.2002

8 (511) 29, 30, 31, 39, 43

(511) 29 - Sušená zelenina; sušené ovocie; sušené hrozienka; sušený kokos; zemiakové lupienky; kandizované ovocie; spracované oriešky; spracované mandle; spracované arašidy; kukuričný olej; rastlinný olej.

30 - Pukance; kukuričné pukance; pražená kukurica; kukuričné vločky; kukuričná múka; kukuričný škrob; mletá kukurica; prípravky z obilnín; výrobky z obilnín; obilninové lupienky a vločky; cukrovinky; müsli; sušienky, sucháre, biskvity; oblátky; jemné pečivo; pralinky; arašidové cukrovinky; príchuti do potravín s výnimkou esencií a éterických olejov.

31 - Kukurica; obilie; zrno (obilie); obilie v nespracovanom stave; orechy; lieskové oriešky; arašidy; sezam.

39 - Balenie tovaru, najmä potravín v triedach 29, 30 a 31.

43 - Občerstvenie; rýchle občerstvenie.

(540)

(731) CORN & POPCORN COMPANY, s. r. o., Kvetinárska 16, 821 06 Bratislava, SK;

(740) Kajabová Monika, JUDr., Bratislava, SK;

(210) 2748-2002

(220) 27.09.2002

8 (511) 30

(511) 30 - Korenie.

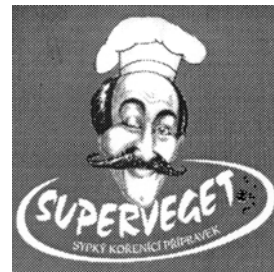
(540)

(731) Pazdziora Tomáš, Masarykovo nám. 94, 733 01 Karviná - Fryštát, CZ;

(740) Beleščák Ladislav, Ing., Piešťany, SK;

(210) 2750-2002

(220) 27.09.2002

8 (511) 9, 16, 35, 36, 37, 38, 41, 42

(511) 9 - Elektrické, elektronické, optické, meracie, signalizačné, kontrolné, vyučovacie prístroje a zariadenia, prístroje na záznam, prenos, spracovanie a reprodukciu zvuku, obrazu alebo dát, koncové telekomunikačné zariadenia, vysielacie zariadenia, mincové a kartové zariadenia, ostatné telekomunikačné zariadenia, zabezpečovacie zariadenia, počítače a počítačové programy.

16 - Tlačoviny; inštrukčný a výučbový materiál s výnimkou prístrojov a zariadení.

35 - Služby spracovania báz dát, spracovanie dát, sprostredkovanie obchodu s tovarom triedy 9, poradenstvo v obchodnej činnosti súvisiacej s telekomunikáciami, predvádzanie služieb alebo výrobkov na reklamné účely a podporu predaja, prieskum trhu, výpisy z účtu a zasielanie reklamných materiálov zákazníkom, vzťahy s verejnosťou, reklamná, propagačná a akvizičná činnosť.

36 - Správa a prenájom nehnuteľností.

37 - Montáž, údržba a opravy telekomunikačného vybavenia, výstavba telekomunikačných zariadení a sietí.

38 - Telekomunikačné služby, prenájom telekomunikačných zariadení, odborné poradenstvo v oblasti telekomunikácií.

41 - Zverejňovanie a vydávanie textov (tlačovín - s výnimkou reklamných alebo náborových).

42 - Návrh, vývoj a inštalácia počítačových programov; prevod a konverzia počítačových programov a údajov (mimo fyzickej konverzie); návrh počítačových systémov, počítačové programovanie, zhotovovanie kópií počítačových programov; prevod a konverzia údajov a dokumentov z fyzických médií na elektronické médiá, kalibrácia, plánovanie a projektovanie telekomunikačných zariadení, návrh a implementácia telekomunikačných, dátových a multimediálnych sietí.

(540)

T - ISDN

(731) Slovenské telekomunikácie, a. s., Námestie slobody 6, 817 62 Bratislava, SK;

(210) 2753-2002

(220) 27.09.2002

8 (511) 9, 16, 35, 36, 37, 38, 41, 42

(511) 9 - Elektrické, elektronické, optické, meracie, signalizačné, kontrolné, vyučovacie prístroje a zariadenia, prístroje na záznam, prenos, spracovanie a reprodukciu zvuku, obrazu alebo dát, koncové telekomunikačné zariadenia, vysielacie zariadenia, mincové a kartové zariadenia, ostatné telekomunikačné zariadenia, zabezpečovacie zariadenia, počítače a počítačové programy.

16 - Tlačoviny; inštrukčný a učebný materiál s výnimkou prístrojov a zariadení.

35 - Služby spracovania báz dát, spracovanie dát, sprostredkovanie obchodu s tovarom triedy 9, poradenstvo v obchodnej činnosti súvisiacej s telekomunikáciami, predvádzanie služieb alebo

výrobkov na reklamné účely a podporu predaja, prieskum trhu, výpisy z účtu a zasielanie reklamných materiálov zákazníkom, vzťahy s verejnosťou, reklamná, propagačná a akvizičná činnosť.

36 - Správa a prenájom nehnuteľností.

37 - Montáž, údržba a opravy telekomunikačného vybavenia, výstavba telekomunikačných zariadení a sietí.

38 - Telekomunikačné služby, prenájom telekomunikačných zariadení, odborné poradenstvo v oblasti telekomunikácií.

41 - Zverejňovanie a vydávanie textov (tlačovín - s výnimkou reklamných alebo náborových).

42 - Návrh, vývoj a inštalácia počítačových programov; prevod a konverzia počítačových programov a údajov (mimo fyzickej konverzie); návrh počítačových systémov, počítačové programovanie, zhotovovanie kópií počítačových programov; prevod a konverzia údajov a dokumentov z fyzických médií na elektronické médiá, kalibrácia, plánovanie a projektovanie telekomunikačných zariadení, návrh a implementácia telekomunikačných, dátových a multimediálnych sietí.

(540)

(591) ružová, sivá

(731) Slovenské telekomunikácie, a. s., Námestie slobody 6, 817 62 Bratislava, SK;

(210) 2757-2002

(220) 27.09.2002

8 (511) 9, 16, 35, 36, 37, 38, 41, 42

(511) 9 - Elektrické, elektronické, optické, meracie, signalizačné, kontrolné, vyučovacie prístroje a zariadenia, prístroje na záznam, prenos, spracovanie a reprodukciu zvuku, obrazu alebo dát, koncové telekomunikačné zariadenia, vysielacie zariadenia, mincové a kartové zariadenia, ostatné telekomunikačné zariadenia, zabezpečovacie zariadenia, počítače a počítačové programy.

16 - Tlačoviny; inštrukčný a učebný materiál s výnimkou prístrojov a zariadení.

35 - Služby spracovania báz dát, spracovanie dát, sprostredkovanie obchodu s tovarom triedy 9, poradenstvo v obchodnej činnosti súvisiacej s telekomunikáciami, predvádzanie služieb alebo výrobkov na reklamné účely a podporu predaja, prieskum trhu, výpisy z účtu a zasielanie reklamných materiálov zákazníkom, vzťahy s verejnosťou, reklamná, propagačná a akvizičná činnosť.

36 - Správa a prenájom nehnuteľností.

37 - Montáž, údržba a opravy telekomunikačného vybavenia, výstavba telekomunikačných zariadení a sietí.

38 - Telekomunikačné služby, prenájom telekomunikačných zariadení, odborné poradenstvo v oblasti telekomunikácií.

41 - Zverejňovanie a vydávanie textov (tlačovín - s výnimkou reklamných alebo náborových).

42 - Návrh, vývoj a inštalácia počítačových programov; prevod a konverzia počítačových prog-

ramov a údajov (mimo fyzickej konverzie); návrh počítačových systémov, počítačové programovanie, zhotovovanie kópií počítačových programov; prevod a konverzia údajov a dokumentov z fyzických médií na elektronické médiá, kalibrácia, plánovanie a projektovanie telekomunikačných zariadení, návrh a implementácia telekomunikačných, dátových a multimediálnych sietí.

(540)



(591) ružová, sivá

(731) Slovenské telekomunikácie, a. s., Námestie slobody 6, 817 62 Bratislava, SK;

(210) 2953-2002

(220) 16.10.2002

8 (511) 9

(511) 9 - Pletené rukavice na priemyselné použitie.

(540) FIBERTUF

(731) Ansell Protective Products Inc., Delaware, U. S. A, 200 Schulz Drive, Red Bank, New Jersey 07701, US;

(740) Žovicová Viera, Mgr., Bratislava, SK;

(210) 2954-2002

(220) 16.10.2002

8 (511) 2, 9, 16, 21, 35, 37, 42

(511) 2 - Tonery, tonerové zásobníky, doplnňovacie zásobníky tonerov do tlačiarň, faxov, kopíriek, pasty pre tlač, doplnňovacie atramentové súpravy do atramentových tlačiarň.

9 - Tonerové kazety do kopírovacích strojov a zariadení, tonerové kazety do tlačiarň; softvér na CD a DVD diskoch a magnetických médiách; výpočtová a kancelárska technika, tlačiarne, faxy, kopírovacie stroje (fotografické, elektrostatické alebo termické), počítače notebooky, monitory, skenery, doplnková výbava, napr. myši, klávesnice a pod., diskety a programové vybavenie, spotrebný materiál; telekomunikačná technika, najmä telefónne prístroje drôtové i bezdrôtové, vizuálne telefóny a prístroje na videotext, mobilné telefóny, mobilné rádiotelegrafické prístroje, terminálové účastnícke stanice; zariadenia na reprodukciu dát, telecomputery, spotrebná elektronika, elektronická zabezpečovacia technika; informačné, meracie, monitorovacie a riadiace systémy, prístroje a zariadenia; analógové a digitálne karty; špeciálne puzdrá na prístroje a nástroje zaradené do triedy 9; softvér.

16 - Tlačoviny, písacie potreby, noviny, časopisy, knihy, tlačéné reklamné materiály, periodické a neperiodické publikácie, plagáty a brožúrky, kalendáre, prospekty.

21 - Drobné reklamné predmety vyrobené z materiálov patriacich do tejto triedy.

35 - Maloobchodné služby týkajúce sa tonerov, tonerových zásobníkov, doplnňovacích zásobníkov tonerov do tlačiarň, faxov, kopíriek, pást pre tlač, doplnňovacích atramentových súprav do atramentových tlačiarň, počítačov a počítačového softvéru; reklamná a propagačná činnosť, pora-

denstvo obchodné, administratívne služby, analýzy nákupných cien, veľkoobchodných cien, automatizované spracovanie dát, marketing, obchodné alebo podnikateľské informácie, podpora predaja (pre tretie osoby), poskytovanie obchodných alebo podnikateľských informácií, vydávanie a aktualizovanie reklamných materiálov, zbieranie údajov do počítačových databáz, zoraďovanie údajov v počítačových databázach, sekretárske služby, sprostredkovanie obchodu s tovarom, sprostredkovanie služieb uvedených v triede 35.

37 - Inštalácia, servis a opravy kancelárskej a výpočtovej techniky; renovácia a recyklácia tonerov a kaziet všetkých druhov, najmä do tlačiarň, kopírokov, faxov a písacích strojov; poradenstvo v oblasti renovácie tonerov, tonerových zásobníkov, doplnňovacích zásobníkov tonerov do tlačiarň, faxov, kopíriek, sprostredkovanie služieb uvedených v triede 37.

42 - Obnovovanie počítačových databáz, poradenské služby v oblasti počítačového hardvéru a softvéru, tvorba softvéru, tvorba informačných báz dát, sprostredkovanie uvedených služieb v tr. 42.

(540) HATONA

(731) MIP, spol. s r. o., Vrúcko 150, 038 31 Vrúcko, SK;

(740) Belička Ivan, Ing., Banská Bystrica, SK;

(210) 2955-2002

(220) 16.10.2002

(310) (91) 14381

(320) 17.04.2002

(330) TW

8 (511) 3

(511) 3 - Prípravky na osobnú starostlivosť, a to dezodoranty a prípravky proti poteniu, kozmetika, roztoky na trvalú, farby na vlasy, prípravky na osobnú hygienu; pracie prípravky, prípravky na čistenie kúpeľne, toalety a kuchyne, vosky, prášky a roztoky na leštenie podláh, áut, a iných zariadení; ochucovadlá a aromatické látky; chemické činidlo na zlepšenie stupňa priehľadnosti a izolačného stupňa skiel (aj okuliarov); čajové vrecká do kúpeľa; čistiace tekutiny na magnetickú hlavu videoprehrávača, nahrávacieho zariadenia a magnetofónu; zubná pasta, zubný prášok, zubné roztoky; oleje na kožu, roztoky na leštenie kože, krém, leštidlo, púdre, prášky a roztoky na topánky; vonné tyčinky, vonné púdre; leštiace materiály a výrobky z nich; dezodoranty, odstraňovače hrdze, desikanty a antistatické prípravky na rodinné použitie; kozmetické prípravky pre zvieratá.

(540) SPEED STICK 24/7

(731) COLGATE-PALMOLIVE COMPANY, A Delaware Corporation, 300 Park Avenue, New York, NY 10022, US;

(740) Čechvalová Dagmar, Bratislava, SK;

(210) 2957-2002

(220) 17.10.2002

8 (511) 14

(511) 14 - Náramkové hodinky, budíky, nástenné a stolové hodiny, remienky na náramkové hodinky.

(540)

EXEED
EXE

(731) M-cena, spol. s r. o., Šustekova 1, 851 04 Bratislava, SK;

(210) 2959-2002

(220) 17.10.2002

8 (511) 29

(511) 29 - Mlieko, syry, mliečne výrobky.

(540)



(591) červená, bledoružová, žltá, modrá

(731) MILEX, Nové Mesto nad Váhom, a. s., Piešťanská 31, 915 53 Nové Mesto nad Váhom, SK;

(740) Stavrovský Peter, JUDr., Bratislava, SK;

(210) 2960-2002

(220) 17.10.2002

8 (511) 29

(511) 29 - Mlieko, syry, mliečne výrobky.

(540)



(591) červená, bledoružová, žltá, modrá

(731) MILEX, Nové Mesto nad Váhom, a. s., Piešťanská 31, 915 53 Nové Mesto nad Váhom, SK;

(740) Stavrovský Peter, JUDr., Bratislava, SK;

(210) 2961-2002

(220) 17.10.2002

8 (511) 29

(511) 29 - Mlieko, syry, mliečne výrobky.

(540)



(591) červená, bledoružová, žltá, modrá

(731) MILEX, Nové Mesto nad Váhom, a. s., Piešťanská 31, 915 53 Nové Mesto nad Váhom, SK;

(740) Stavrovský Peter, JUDr., Bratislava, SK;

(210) 2962-2002

(220) 17.10.2002

8 (511) 11, 37, 42

(511) 11 - Chladiace a klimatizačné zariadenia v tr. 1, výhrevné kotly, ohrievače, radiátory a podlahové vykurovacie systémy, solárne kolektory, sporáky,

teplovzdušné sušiče, ventilátory, rozvodné systémy ústredného kúrenia.

37 - Montáž, servis a opravy ústredného kúrenia, kotlov, chladiacich, vykurovacích a klimatizačných zariadení, meracej a regulačnej techniky, vodoištalačné a klampiarske práce, montáž a opravy plynových zariadení, stavebná činnosť.

42 - Projektovanie a poradenstvo v oblasti chladiacich, vykurovacích a klimatizačných zariadení.

(540)



(591) biela, zelená, modrá

(731) TOP - CLIMA, spol. s r. o., Nižný Klátov 31, Nižný Klátov, SK;

(210) 2964-2002

(220) 17.10.2002

8 (511) 29

(511) 29 - Syry, mliečne výrobky.

(540) Gorovec

(731) BRYNDZIAREŇ A SYRÁREŇ, s. r. o., SNP 5, 962 01 Zvolenská Slatina, SK;

(740) Dolanská Elena, RNDr., Bratislava, SK;

(210) 2965-2002

(220) 17.10.2002

8 (511) 29

(511) 29 - Syry, mliečne výrobky.

(540) Chabovec

(731) BRYNDZIAREŇ A SYRÁREŇ, s. r. o., SNP 5, 962 01 Zvolenská Slatina, SK;

(740) Dolanská Elena, RNDr., Bratislava, SK;

(210) 2968-2002

(220) 17.10.2002

8 (511) 16, 35

(511) 16 - Tlačoviny, knihárske výrobky, fotografie.

35 - Reklamná činnosť.

(540)

PERGAMEN

(591) červená

(731) PERGAMEN Trnava, s. r. o., Beethovenova 26, 917 00 Trnava, SK;

(210) 2969-2002

(220) 17.10.2002

8 (511) 19, 27, 35

(511) 19 - Parkety.

27 - Koberce každého druhu a vyhotovenia, laminátové podlahy, podlahové krytiny z PVC, rohožky, protišmykové rohože, linoleum.

35 - Služby sprostredkovateľské v oblasti obchodu s tovarom, podnikateľské informácie.

(540)



(591) modrá, zelená
 (731) VE-TEX, spol. s r. o., Bajkalská 29, 820 07 Bratislava, SK;
 (740) Obertáš Július, Ing., Bratislava, SK;

(210) 2970-2002

(220) 17.10.2002

8 (511) 5, 30, 32

(511) 5 - Farmaceutické a vitamínové prípravky tabletované a v prášku s liečivým účinkom.
 30 - Cukrovinky, tabletované a práškové potravinárske výrobky ako sladidlá, cukríky a iné cukrovinky.
 32 - Nealkoholické nápoje a tabletované a práškové prípravky na ich prípravu, ovocné koncentráty, ovocné šťavy, kokteily, sirupy, mušty.

(540)



(731) VITAR, spol. s r. o., T. Bati 385, 763 02 Zlín, CZ;
 (740) Beleščák Ladislav, Ing., Piešťany, SK;

(210) 2971-2002

(220) 17.10.2002

8 (511) 5

(511) 5 - Výrobky na veterinárne použitie.

(540) FENBION

(731) MEVAK, a. s., Biovetská č. 32, 949 01 Nitra, SK;

(210) 2972-2002

(220) 17.10.2002

8 (511) 5

(511) 5 - Výrobky na veterinárne použitie.

(540) ALDIFAL

(731) MEVAK, a. s., Biovetská č. 32, 949 01 Nitra, SK;

(210) 2973-2002

(220) 17.10.2002

8 (511) 5

(511) 5 - Výrobky na veterinárne použitie.

(540) AVIBRON

(731) MEVAK, a. s., Biovetská č. 32, 949 01 Nitra, SK;

(210) 2974-2002

(220) 17.10.2002

8 (511) 5

(511) 5 - Výrobky na veterinárne použitie.

(540) ANTIASPER

(731) MEVAK, a. s., Biovetská č. 32, 949 01 Nitra, SK;

(210) 2975-2002

(220) 17.10.2002

8 (511) 5

(511) 5 - Výrobky na veterinárne použitie.

(540) BODYCAN

(731) MEVAK, a. s., Biovetská č. 32, 949 01 Nitra, SK;

(210) 2976-2002

(220) 17.10.2002

8 (511) 5

(511) 5 - Výrobky na veterinárne použitie.

(540) PORCIVAC

(731) MEVAK, a. s., Biovetská č. 32, 949 01 Nitra, SK;

(210) 2977-2002

(220) 17.10.2002

(310) (91) 14378

(320) 17.04.2002

(330) TW

8 (511) 3

(511) 3 - Prípravky na osobnú starostlivosť, a to telové oleje a oleje na pokožku, lotiony a krémy, kozmetika, roztoky na trvalú, farby na vlasy, prípravky na osobnú hygienu; pracie prípravky, prípravky na čistenie kúpeľne, toalety a kuchyne, vosky, prášky a roztoky na leštenie podláh, áut, a iných zariadení; ochucovadlá a aromatické látky; chemické činidlá na zlepšenie stupňa priehľadnosti a izolačného stupňa skiel (aj okuliarov); čajové vrecká do kúpeľa; čistiace tekutiny na magnetickú hlavu videoprehrávača, nahrávacieho zariadenia a magnetofónu; zubná pasta, zubný prášok, zubné roztoky; oleje na kožu, roztoky na leštenie kože, krém, leštidlo, púdre, prášky a roztoky na topánky; vonné tyčinky, vonné púdre; leštiace materiály a výrobky z nich; dezodoranty, odstraňovače hrdze, desikanty a antistatické prípravky na domáce použitie; kozmetické prípravky pre zvieratá.

(540) PALMOLIVE HYDRA NATURA

(731) COLGATE-PALMOLIVE COMPANY, a Delaware corporation, 300 Park Avenue, New York, NY 10022, US;

(740) Čechvalová Dagmar, Bratislava, SK;

(210) 2979-2002

(220) 18.10.2002

(310) 2298416

(320) 19.04.2002

(330) GB

8 (511) 5

(511) 5 - Farmaceutické a zverolekárske prípravky a substancie.

(540) LIFREON

(731) Pfizer Products Inc., a Connecticut corporation, Eastern Point Road, Groton, Connecticut 06340, US;

(740) Bušová Eva, JUDr., Bratislava, SK;

(210) 2986-2002

(220) 18.10.2002

8 (511) 41

(511) 41 - Konferencie (organizovanie a vedenie), kongresy (organizovanie a vedenie), organizovanie kultúrnych alebo vzdelávacích výstav, semináre (organizovanie a vedenie), sympóziá (organizovanie a vedenie).

(540)



(591) oranžová, sivá

(731) Asociácia pre podporu ekonomickej liberalizácie, Mišková 36, 811 04 Bratislava, SK;

(210) 2987-2002

(220) 21.10.2002

8 (511) 30

(511) 30 - Ryža.

(540)



(591) čierna, zelená, sivá, červená, biela

(731) LANNY, s. r. o., Nová ul. č. 20, 073 01 Sobrance, SK;

(740) Voleková Eva, Ing., Bratislava, SK;

(210) 2989-2002

(220) 21.10.2002

8 (511) 16, 24, 25, 26, 35, 39, 40

(511) 16 - Firemné listiny, papierové propagačné materiály, letáky, prospekty, tlačivá a kancelárske potreby s výnimkou nábytku, kancelárska technika, náhradné diely a príslušenstvo kancelárskej techniky.

24 - Bavlnené textilie, čalúnické látky, filtračný textilný materiál, konopné plátno, hrubé plátno, gáza, flauš, flanel, ľanové tkaniny, vlnené látky, lôžkoviny, netkané textilie, plachty, sieťkovina, taft, textilné utierky, zamat, zástavovina.

25 - Odevy, džínsové odevy, bielizeň, baretky, bundy, cyklistické oblečenie, čelenky, plášte, opasky, oblečenie s imitáciou kože, obleky, kostýmy, košele, kabáty, kravaty, nohavice, obuv, pančuchy, pánske spodky, plavky, svetre, sukne, šály, pulóvre, tielka, tričká, vesty, ponožky, podväzky, podprsenky, rukavice.

26 - Značky na bielizeň, galantérny tovar s výnimkou priadzi, krajky, lemovky, náramenné pásky.

35 - Reklama, činnosti reklamnej agentúry, rozširovanie vydávanie a aktualizovanie reklamných materiálov, prenájom reklamných plôch, zasielkové reklamné služby, uverejňovanie reklamných textov, prenájom kancelárskych strojov a zariadení, aranžovanie výkladov, inzertné činnosti, obchodné prieskumy, poradenstvo v obchodnej činnosti, analýzy nákladov, revízie účtov, vedenie účtovných kníh, zbieranie údajov do počítačových databáz, sprostredkovanie obchodu s textíliami, látkami, odevmi, potravinárskym tovarom, obuvou, hračkami, galantériou, kozmetikou, alko-nealko nápojmi a výpočtovou technikou.

39 - Balenie tovarov, nákladná a kamiónová doprava (špedícia), automobilová preprava, vlaková doprava, letecká doprava, kuriérske služby, služby spojené s cestovaním, skladovanie, osobná doprava, balenie tovaru, sťahovanie nábytku, preprava nábytku, úprava tovaru, doručovanie tovaru, kuriérske služby, sprostredkovanie prepravy, prenájom automobilov, prenájom vozidiel, prenájom garáží, prenájom nákladných vozňov, prenájom skladísk.

40 - Šitie oblečenia, prešívanie, šitie, dámske krajčírstvo, pánske krajčírstvo, úprava a spracovanie textilu.

(540)



(731) Čurnek Peter, Čordákova 29, 040 11 Košice, SK; Takáč Július, Ždaňa 257, 044 14 Ždaňa, SK;

(740) Gruber Dalibor, Ing., Košice, SK;

(210) 2992-2002

(220) 21.10.2002

8 (511) 32, 33, 35

(511) 32 - Nealkoholické nápoje, nealkoholické výtlačky z ovocia, príchuti na výrobu nápojov, sirupy na výrobu nápojov, stolové vody, vody ako nápoj.

33 - Víno, alkoholické nápoje, likéry, koktaily alkoholické, destilované nápoje.

35 - Sprostredkovanie obchodu s tovarom, reklamná činnosť, maloobchodná činnosť s alkoholickými nápojmi.

(540) CRUSADER

(731) Vitis trade, s. r. o., Sásovská cesta 41, 974 01 Banská Bystrica, SK;

(210) 2993-2002

(220) 21.10.2002

8 (511) 32, 33, 35

(511) 32 - Nealkoholické nápoje, nealkoholické výtlačky z ovocia, príchuti na výrobu nápojov, sirupy

na výrobu nápojov, stolové vody, vody ako nápoj.

33 - Víno, alkoholické nápoje, likéry, koktaily alkoholické, destilované nápoje.

35 - Sprostredkovanie obchodu s tovarom, reklamná činnosť, maloobchodná činnosť s alkoholickými nápojmi.

(540) CHEVAL NOIR

(731) Vitis trade, s. r. o., Sásovská cesta 41, 974 01 Banská Bystrica, SK;

(210) 2994-2002

(220) 21.10.2002

8 (511) 32

(511) 32 - Minerálne a sýtené vody a iné nealkoholické nápoje, ovocné nápoje a ovocné šťavy, sirupy a iné prípravky na výrobu nápojov.

(540)



(591) čierna, červená, žltá, zlatá

(731) Zuzák Vladimír - GALIMO, Kolónia 1015/5, 924 00 Galanta, SK;

(210) 2995-2002

(220) 21.10.2002

8 (511) 32

(511) 32 - Minerálne a sýtené vody a iné nealkoholické nápoje, ovocné nápoje a ovocné šťavy, sirupy a iné prípravky na výrobu nápojov.

(540) ORANŽA - ORANGE

(731) Zuzák Vladimír - GALIMO, Kolónia 1015/5, 924 00 Galanta, SK;

(210) 2996-2002

(220) 21.10.2002

8 (511) 32

(511) 32 - Minerálne a sýtené vody a iné nealkoholické nápoje, ovocné šťavy a ovocné nápoje, sirupy a iné prípravky na výrobu nápojov.

(540) KOFOHIT

(731) Zuzák Vladimír - GALIMO, Kolónia 1015/5, 924 00 Galanta, SK;

(210) 2997-2002

(220) 21.10.2002

(310) 182826

(320) 23.08.2002

(330) CZ

8 (511) 16, 17, 29, 30

(511) 16 - Nápojové a potravinárske obaly z papiera.

17 - Nápojové a potravinárske plastové obaly.

29 - Mliečne výrobky mrazené, mrazené potraviny, mrazené ovocie, mrazené krémy ovocné, smotanové, tvarohové.

30 - Jogurtová zmrzlina, ovocná zmrzlina, krémová zmrzlina, zmrzlina na báze vody, mrazené krémy čokoládové a mrazené kávové cukroviny,

prášky a polotovary na výrobu zmrzliny a mrazených cukrovínok, všetko v triede 30.

(540) MO-MO

(731) AHOLD Czech Republic, a. s., Slavíčkova 1a, 638 00 Brno, CZ;

(740) Dudová Tatiana, Trenčín, SK;

(210) 2998-2002

(220) 21.10.2002

(310) 183061

(320) 02.09.2002

(330) CZ

8 (511) 9, 10, 12, 24, 25, 28, 41

(511) 9 - Rýchlomery, dynamometre, merače frekvencie, meracie prístroje (počítadlá), otáčkomery.

10 - Zariadenia na fyzické cvičenia na lekárske účely.

12 - Bicykle, pedále pre kolesá, bicyklové brzdy, bicyklové reťaze, bicyklové stojany, kľuky na bicykle, náboje kolies pre bicykle, bicyklové rámy, redukčné súkolesia do pozemných vozidiel, volanty na bicykle, sedadlá na bicykle.

24 - Bavlnené textilie, barchet, brokát, cestovné prikrývky, damask, flanel, flauš, hodváb, jutová látka, kaliko, kanava, vreckovky, kartún, krep, látky, posteľné prikrývky a prikrývky, posteľná bielizeň, lôžkoviny, menčester, matracová náplň, siete proti moskytom, poťahy na nábytok, záclony, plátno, plst', podšívky, poťahy, posteľná bielizeň a stolové textilie, plachty, obliečky, poťahy, vrecoviny, rolety, utierky, zamat, spacie vaky, súkno, sýpkovina, taft, textilie, rolety, tkaniny, tyl, úplety, vlajočky, záclonovina.

25 - Papuče, baretky, topánky, bundy, čiapky, čapice, detské textilné plienky, galoše, sáry, kabáty, plienkové nohavičky, nohavičky, gamaše, kapucne, klobúky, kombinézy, konfekcia, korzety, kostýmy, košele, kúpacie plášte, kožušiny, kravaty, legínsy, goliere, lyžiarska obuv, oblečenie, obuv, športová obuv, odevy, nepremokavý odev, športové odevy, opasky, plavky, papuče, pletiarisky tovar, podprsienky, podväzky, ponožky, spodná bielizeň, pulóvre, pančuchy, pyžamá, rukavice, saká, sandále, spodky, saká, topánky, sukne, svetre, šály, šatky, traky, tielka, uniformy, vesty, detské výbavičky, zástery, župany.

28 - Bicykle nehybné určené na tréning, prístroje na telesné cvičenie, posilňovacie stroje, posilňovač svalov.

41 - Praktické cvičenie, organizovanie športových súťaží, vedomostných alebo zábavných.

(540) TOMAHAWK

(731) TOMAHAWK-ASP, s. r. o., Skočice 5, 334 01 Přeštice, CZ;

(740) Dudová Tatiana, Trenčín, SK;

(210) 3000-2002

(220) 21.10.2002

8 (511) 3

(511) 3 - Kozmetické prípravky.

(540) Thalia

(731) MIBAK, s. r. o., Budovateľská 597, 956 22 Prašice, SK;

(210) 3001-2002

(220) 21.10.2002

(310) 182728

(320) 20.08.2002

(330) CZ

8 (511) 32, 33

(511) 32 - Minerálne vody, šumivé nápoje a iné nealkoholické nápoje, nápoje a šťavy ovocné, sirupy a iné prípravky na výrobu nápojov, pívá všetkých druhov.

33 - Alkoholické nápoje (s výnimkou piva).

(540) EVE

(731) Kofola a. s., Za drahou 165/1, 794 01 Krnov - Pod Bezručovým vrchom, CZ;

(740) Záthurecký Eugen, JUDr., Banská Bystrica, SK;

(210) 3008-2002

(220) 22.10.2002

8 (511) 3

(511) 3 - Kozmetika; nechťová, dekoratívna, vlasová.

(540)



(731) DINO Slovakia spol. s r. o., Polárna 12, 040 01 Košice, SK;

(210) 3009-2002

(220) 22.10.2002

8 (511) 3, 5, 16

(511) 3 - Vata a výrobky z vaty na kozmetické účely, napríklad tampóny, vankúšiky, tyčinky.

5 - Hygienické obrúsky, plienky na hygienické použitie, hygienické vložky, hygienické nohavičky.

16 - Papierové uteráky, utierky, vreckovky, obrúsky, obrusy, plienky; toaletný papier; papierové kozmetické obrúsky na odličovanie.

(540) FANNY

(731) Obchodní společnost TECO, a. s., Areál stanice ČD, 749 01 Nové Město nad Metují, CZ;

(740) Labudík Miroslav, Ing., Kysucké Nové Mesto, SK;

(210) 3010-2002

(220) 22.10.2002

8 (511) 5

(511) 5 - Farmaceutické prípravky.

(540) MYFENAX

(731) IVAX - CR, a. s., Ostravská 29, 747 70 Opava - Komárov, CZ;

(740) ROTT, RŮŽIČKA & GUTTMANN, v. o. s., Bratislava, SK;

(210) 3011-2002

(220) 22.10.2002

8 (511) 17, 19

(511) 17 - Umelé kamenivo; plnivo do betónov a mált na zlepšenie ich tepelnoizolačných vlastností; izolačné materiály; zvukovo izolačné materiály.

19 - Kamenivo; plnivo pre stavebníctvo - do omietok, betónov, mált, cementových poterov a platní; betón.

(540)



(731) STAVOMAT SK, s. r. o., K. Kmeťku 9, 010 01 Žilina, SK;

(740) Zahatňanská Gabriela, Ing., Žilina, SK;

(210) 3012-2002

(220) 23.10.2002

8 (511) 29

(511) 29 - Mäso, výrobky z mäsa, hydiny a zveriny, údeniny, šunky.

(540)



(591) žltá, červená, červonohedá, sivá, biela, ružová

(731) TAURIS, a. s., Potravinárska 6, 979 01 Rimavská Sobota, SK;

(740) Guniš Jaroslav, Mgr., Bratislava, SK;

(210) 3013-2002

(220) 23.10.2002

8 (511) 29

(511) 29 - Mäso, výrobky z mäsa, údeniny, slanina.

(540)



(591) biela, červená, hnedá, ružová, žltá, sivá

(731) TAURIS, a. s., Potravinárska 6, 979 01 Rimavská Sobota, SK;

(740) Guniš Jaroslav, Mgr., Bratislava, SK;

(210) 3014-2002

(220) 23.10.2002

8 (511) 29

(511) 29 - Mäso, výrobky z mäsa, údeniny.

(540)

(591) čierna, ružová, biela, červená, hnedá, žltá, sivá

(731) TAURIS, a. s., Potravinárska 6, 979 01 Rimavská Sobota, SK;

(740) Guniš Jaroslav, Mgr., Bratislava, SK;

(210) 3015-2002

(220) 23.10.2002

8 (511) 29

(511) 29 - Mäso, výrobky z mäsa, hydiny a zveriny, údeniny, šunky.

(540)

(591) modrá, ružová, žltá, béžová, biela

(731) TAURIS, a. s., Potravinárska 6, 979 01 Rimavská Sobota, SK;

(740) Guniš Jaroslav, Mgr., Bratislava, SK;

(210) 3016-2002

(220) 23.10.2002

8 (511) 29

(511) 29 - Mäso, výrobky z mäsa, hydiny a zveriny, údeniny, salámy.

(540)

(591) žltá, červená, hnedá, ružová

(731) TAURIS, a. s., Potravinárska 6, 979 01 Rimavská Sobota, SK;

(740) Guniš Jaroslav, Mgr., Bratislava, SK;

(210) 3017-2002

(220) 23.10.2002

8 (511) 29

(511) 29 - Mäso, výrobky z mäsa, hydiny a zveriny, údeniny, salámy.

(540)

(591) červenohnedá, ružová, sivá

(731) TAURIS, a. s., Potravinárska 6, 979 01 Rimavská Sobota, SK;

(740) Guniš Jaroslav, Mgr., Bratislava, SK;

(210) 3018-2002

(220) 23.10.2002

8 (511) 29

(511) 29 - Mäso, výrobky z mäsa, hydiny a zveriny, údeniny, salámy.

(540)

(591) oranžová, modrá, biela, ružová

(731) TAURIS, a. s., Potravinárska 6, 979 01 Rimavská Sobota, SK;

(740) Guniš Jaroslav, Mgr., Bratislava, SK;

(210) 3019-2002

(220) 23.10.2002

8 (511) 29

(511) 29 - Mäso, výrobky z mäsa, hydiny a zveriny, údeniny, salámy.

(540)



(591) čierna, žltá, biela, ružová
 (731) TAURIS, a. s., Potravinárska 6, 979 01 Rimavská Sobota, SK;
 (740) Guniš Jaroslav, Mgr., Bratislava, SK;

(591) hnedá, sivá, biela, ružová
 (731) TAURIS, a. s., Potravinárska 6, 979 01 Rimavská Sobota, SK;
 (740) Guniš Jaroslav, Mgr., Bratislava, SK;

(210) 3020-2002

(220) 23.10.2002

8 (511) 29

(511) 29 - Mäso, výrobky z mäsa, hydiny a zveriny, údeniny, salámy.

(540)



(591) hnedá, sivá, ružová
 (731) TAURIS, a. s., Potravinárska 6, 979 01 Rimavská Sobota, SK;
 (740) Guniš Jaroslav, Mgr., Bratislava, SK;

(210) 3021-2002

(220) 23.10.2002

8 (511) 29

(511) 29 - Mäso, výrobky z mäsa, hydiny a zveriny, údeniny, salámy.

(540)



(210) 3022-2002

(220) 23.10.2002

8 (511) 29

(511) 29 - Mäso, výrobky z mäsa, hydiny a zveriny, údeniny, salámy.

(540)



(591) oranžová, modrá, ružová, biela
 (731) TAURIS, a. s., Potravinárska 6, 979 01 Rimavská Sobota, SK;
 (740) Guniš Jaroslav, Mgr., Bratislava, SK;

(210) 3023-2002

(220) 23.10.2002

8 (511) 29

(511) 29 - Mäso, výrobky z mäsa, hydiny a zveriny, údeniny, salámy.

(540)



(591) hnedá, červená, žltá, biela, ružová
 (731) TAURIS, a. s., Potravinárska 6, 979 01 Rimavská Sobota, SK;
 (740) Guniš Jaroslav, Mgr., Bratislava, SK;

(210) 3024-2002

(220) 23.10.2002

8 (511) 29

(511) 29 - Mäso, výrobky z mäsa, hydiny a zveriny, údeniny, salámy.

(540)



(591) ružová, hnedá, biela

(731) TAURIS, a. s., Potravinárska 6, 979 01 Rimavská Sobota, SK;

(740) Guniš Jaroslav, Mgr., Bratislava, SK;

(591) hnedá, žltá, béžová, ružová

(731) TAURIS, a. s., Potravinárska 6, 979 01 Rimavská Sobota, SK;

(740) Guniš Jaroslav, Mgr., Bratislava, SK;

(210) 3025-2002

(220) 23.10.2002

8 (511) 29

(511) 29 - Mäso, výrobky z mäsa, hydiny a zveriny, údeniny, salámy.

(540)



(591) modrá, červená, biela, ružová

(731) TAURIS, a. s., Potravinárska 6, 979 01 Rimavská Sobota, SK;

(740) Guniš Jaroslav, Mgr., Bratislava, SK;

(591) béžová, hnedá, modrá

(731) TAURIS, a. s., Potravinárska 6, 979 01 Rimavská Sobota, SK;

(740) Guniš Jaroslav, Mgr., Bratislava, SK;

(210) 3026-2002

(220) 23.10.2002

8 (511) 29

(511) 29 - Mäso, výrobky z mäsa, hydiny a zveriny, údeniny, salámy.

(540)



(591) červenohnedá, sivá

(731) TAURIS, a. s., Potravinárska 6, 979 01 Rimavská Sobota, SK;

(740) Guniš Jaroslav, Mgr., Bratislava, SK;

(210) 3029-2002

(220) 23.10.2002

8 (511) 29

(511) 29 - Mäso, výrobky z mäsa, hydiny a zveriny, údeniny, salámy.



(540)



- (591) červenohnedá, zelená, biela, béžová
 (731) TAURIS, a. s., Potravinárska 6, 979 01 Rimavská Sobota, SK;
 (740) Guniš Jaroslav, Mgr., Bratislava, SK;

(210) 3032-2002

(220) 23.10.2002

8 (511) 16, 35, 41

- (511) 16 - Periodické a neperiodické časopisy, noviny, letáky, knihy a iné publikácie v tr. 16.
 35 - Reklama, vydávanie a distribúcia reklamných tlačovín, online reklama, komerčné informácie, prieskum trhu.
 41 - Vydávanie nekomerčných publikácií.

(540) **VILKA**

- (731) Nemčiková Mária, ADS graphic, Mochovská 30, 934 05 Levice, SK;

(210) 3035-2002

(220) 23.10.2002

8 (511) 9, 35, 37, 42

- (511) 9 - Počítače, nahrané operačné programy, periférne zariadenia pre počítače, počítačový softvér, počítač - zápisník, počítačové programy stiahnuté z telekomunikačnej siete.
 35 - Zbieranie údajov do počítačových databáz, reklama (on-line) na počítačovej komunikačnej sieti, vyhľadávanie informácií v počítačových súboroch pre zákazníkov.
 37 - Montáž, údržba opravy počítačov.
 42 - Tvorba softvéru, aktualizovanie počítačových programov, prenájom počítačového softvéru, servis počítačových programov, inštalácia počítačových programov.

(540) **TWINS**

- (731) Boleček Pavol, Ing., Hálova 19, 851 01 Bratislava, SK;

(210) 3037-2002

(220) 23.10.2002

8 (511) 29, 30

- (511) 29 - Mäso, ryby, hydina a zverina; mäsové výťažky; konzervované, sušené a varené ovocie a zelenina; rôsoly a džemy, ovocné omáčky; vajcia, mlieko a mliečne výrobky; jedlé oleje a tuky.
 30 - Káva, čaj, kakao, cukor, ryža, tapioka, ságo, kávové náhradky; múka a výrobky z obilia, chlieb, jemné pečivo a cukrovinky, zmrzlina; med, sirup z melasy; kvasnice, prášok do pečiva;

soľ, horčica; ocot, chuťové omáčky; korenie; ľad.

(540) **DIP**

- (731) Conopco, Inc., 390 Park Avenue, New York, New York 10022, US;
 (740) Fajnorová Mária, Ing., Bratislava, SK;

(210) 3052-2002

(220) 24.10.2002

(310) 76/407,621

(320) 14.05.2002

(330) US

8 (511) 9

- (511) 9 - Počítače a periférne zariadenia počítačov, prehrávače kompaktných diskov, MP3 prehrávače, prehrávače digitálnych videodiskov, digitálne kamery, mobilné telefóny, osobné digitálne diáre, nahrané kompaktné disky týkajúce sa výučby a školení v oblasti počítačov a počítačového softvéru, televízne prijímače.

(540)



- (731) Gateway, Inc., 14303 Gateway Place, Poway, CA 92064, US;
 (740) ROTT, RŮŽIČKA & GUTTMANN, v. o. s., Bratislava, SK;

(210) 3053-2002

(220) 24.10.2002

8 (511) 29

- (511) 29 - Syry, mäkké nátierkové syry.

(540)



- (731) Liptovská mliekareň, a. s., 1. mája 124, 031 80 Liptovský Mikuláš, SK;
 (740) Holoubková Mária, Ing., Bratislava, SK;

(210) 3056-2002

(220) 24.10.2002

8 (511) 40, 42

- (511) 40 - Spaľovanie odpadu.
 42 - Vývoj nových technológií, najmä ekotechnológia na vysokoúčinné spaľovanie a energeticko - materiálové zhodnotenie mäsokostných múčok a živočíšnych tukov, technický prieskum, výskum a vývoj nových výrobkov (pre zákazníkov).

(540)



- (731) Považská cementáreň, a. s., J. Kráľa, 018 63 Ladce, SK;
 (740) Dudová Tatiana, Trenčín, SK;

(210) 3057-2002

(220) 24.10.2002

8 (511) 19

- (511) 19 - Nekovové stavebné materiály, najmä antibakteriálne cementy.

(540)

BIOCEM

- (731) Považská cementáreň, a. s., J. Kráľa, 018 63 Ladce, SK;

- (740) Dudová Tatiana, Trenčín, SK;

(210) 3060-2002

(220) 24.10.2002

8 (511) 33

- (511) 33 - Destiláty, rum, whisky, džin, vodka, vína, liehoviny a likéry všeobecne.

(540) **CRUZAN**

- (731) Virgin Islands Rum Industries, Ltd., Frederiksted, St. Croix, VI;

- (740) Fajnorová Mária, Ing., Bratislava, SK;

(210) 3062-2002

(220) 25.10.2002

8 (511) 32, 33, 35

- (511) 32 - Nealkoholické nápoje, nealkoholické výťažky z ovocia, príchuť na výrobu nápojov, sirupy na výrobu nápojov, stolové vody, vody ako nápoje.

33 - Víno, alkoholické nápoje s výnimkou pív, likéry, koktaily alkoholické, destilované nápoje.

35 - Sprostredkovanie obchodu s tovarom, reklamná a propagačná činnosť, maloobchodná činnosť s alkoholickými nápojmi.

(540) **KBŠ**

- (731) Vitis trade, s. r. o., Sásovská cesta 41, 974 01 Banská Bystrica, SK;

(210) 3063-2002

(220) 25.10.2002

8 (511) 32, 33, 35

- (511) 32 - Nealkoholické nápoje, nealkoholické výťažky z ovocia, príchuť na výrobu nápojov, sirupy na výrobu nápojov, stolové vody, vody ako nápoje.

33 - Víno, alkoholické nápoje s výnimkou pív, likéry, koktaily alkoholické, destilované nápoje.

35 - Sprostredkovanie obchodu s tovarom, reklamná a propagačná činnosť, maloobchodná činnosť s alkoholickými nápojmi.

(540) **KB**

- (731) Vitis trade, s. r. o., Sásovská cesta 41, 974 01 Banská Bystrica, SK;

(210) 3067-2002

(220) 25.10.2002

8 (511) 29

- (511) 29 - Mlieko; mliečne nápoje; mliečne krémy a dezerty; iné mliečne výrobky; jogurty; kefír; smotana; šľahačka; maslo; tvaroh a výrobky z tvarohu.

(540)

MILI
gurmán

- (731) Friesland Slovensko, s. r. o., Cabajská 10, 950 22 Nitra, SK;

- (740) Máčajová Mária, Ing., Nitra, SK;

(210) 3068-2002

(220) 25.10.2002

8 (511) 29, 30

- (511) 29 - Mlieko; mliečne nápoje; mliečne krémy a dezerty; iné mliečne výrobky; jogurty; kefír; smotana; šľahačka; maslo; tvaroh a výrobky z tvarohu.

30 - Čokoláda; čokoládové tyčinky; iné výrobky z čokolády patriace do triedy 30; čokoládové nápoje.

(540)



- (591) biela, modrá, červená

- (731) Friesland Slovensko, s. r. o., Cabajská 10, 950 22 Nitra, SK;

- (740) Máčajová Mária, Ing., Nitra, SK;

(210) 3070-2002

(220) 25.10.2002

8 (511) 5, 35

- (511) 5 - Farmaceutické prípravky, chemické prípravky na farmaceutické účely.

35 - Sprostredkovanie predaja farmaceutických výrobkov.

(540) **INTERCHEMIA**

- (731) INTERCHEMIA Bratislava, spol. s r. o., Hlavná 24, 831 01 Bratislava, SK;

(210) 3071-2002

(220) 25.10.2002

8 (511) 41

- (511) 41 - Organizovanie kultúrnych alebo vzdelávacích výstav.

(540) **DESIGN DAYS**

- (731) BEST OF SLOVAKIA, s. r. o., J. Smreka 10, 841 07 Bratislava, SK;

(210) 3072-2002

(220) 25.10.2002

8 (511) 16, 41

(511) 16 - Časopisy.

41 - Výstavníctvo (galantéria), vydateľská činnosť s výnimkou vydávania reklamných materiálov.

(540) **Designum**

(731) BEST OF SLOVAKIA, s. r. o., J. Smreka 10, 841 07 Bratislava, SK;

(210) 3073-2002

(220) 25.10.2002

(310) 76/401085

(320) 26.04.2002

(330) US

8 (511) 25

(511) 25 - Odevy, obuv a pokrývky hlavy, najmä košeľe, tričká na šport, tričká, svetre, klobúky, kabáty, nepriepustné kabáty, vesty, "parky", nohavice, džínsy, šortky, plavky, ponožky, opasky.

(540)



(731) Planet Earth Skateboards, Inc., 1916 Palomar Oaks Way, Suite 150, Carlsbad, California 92008, US;

(740) Tomeš Pavol, Ing., Bratislava, SK;

(210) 3074-2002

(220) 25.10.2002

(310) 002674257

(320) 26.04.2002

(330) EM

8 (511) 1

(511) 1 - Chemické výrobky na použitie v priemysle, surové plasty, umelé a syntetické živice.

(540)



(731) BP SOLVAY POLYETHYLENE NORTH AMERICA, 3333 Richmond Avenue, Houston, Texas, US;

(740) Hörmann Tomáš, Ing., Bratislava, SK;

(210) 3076-2002

(220) 25.10.2002

8 (511) 3,32,35,36,43,44

(511) 3 - Kozmetické prípravky; kúpeľové soli s výnimkou solí na liečebné účely; líčidlá; mydlá; oleje na kozmetické účely; parfumovaná voda; voňavkárské výrobky.

32 - Minerálne vody (nápoje); nealkoholické nápoje; stolové vody; sytená voda.

35 - Marketing; obchodné alebo podnikateľské informácie; podpora predaja pre tretie osoby; prieskum trhu; reklamná a propagačná činnosť; sprostredkovateľská činnosť v oblasti predaja reklamných predmetov; vydávanie a aktualizovanie reklamných materiálov.

36 - Prenájom nebytových priestorov; prenájom nehnuteľností; správa nehnuteľností; zmenárenské služby.

43 - Hotelierske služby; jedálne a závodné jedálne; kaviarne; penzióny; poskytovanie prechodného ubytovania; poskytovanie stravy a nápojov; prenájom prednáškových sál; prevádzkovanie hotelového ubytovania; rezervovanie prechodného ubytovania; reštaurácie.

44 - Aromatické služby; fyzioterapia; kúpele s cieľom liečenia; lekárske služby; masáže; ošetrovateľské služby; parné kúpele; sanatóriá; verejné kúpele; zdravotnícka starostlivosť; zotavovne.

(540)



(731) Kúpele Dudince, a. s., 962 71 Dudince, SK;

(740) Beleščák Ladislav, Ing., Piešťany, SK;

(210) 3077-2002

(220) 25.10.2002

8 (511) 35, 43, 44

(511) 35 - Marketing; obchodné alebo podnikateľské informácie; podpora predaja pre tretie osoby; prieskum trhu; reklamná a propagačná činnosť; sprostredkovateľská činnosť v oblasti predaja reklamných predmetov; vydávanie a aktualizovanie reklamných materiálov.

43 - Hotelierske služby; jedálne a závodné jedálne; kaviarne; penzióny; poskytovanie prechodného ubytovania; poskytovanie stravy a nápojov; prenájom prednáškových sál; prevádzkovanie hotelového ubytovania; rezervovanie prechodného ubytovania; reštaurácie.

44 - Aromatické služby; fyzioterapia; kúpele s cieľom liečenia; lekárske služby; masáže; ošetrovateľské služby; parné kúpele; sanatóriá; verejné kúpele; zdravotnícka starostlivosť; zotavovne.

(540)



(731) Kúpele Dudince, a. s., 962 71 Dudince, SK;
 (740) Beleščák Ladislav, Ing., Piešťany, SK;

(210) 3514-2002

(220) 29.11.2002

8 (511) 10,11

(511) 10 - UV - lampy na lekárske účely.
 11 - UV - lampy s výnimkou lúčových na lekárske účely, zariadenie na dezinfikovanie.

(540) **PROLUX G**

(731) Ondrejka Ivan, Ing., Sasinkova 9, 921 01 Piešťany, SK;

(210) 1666-2003

(220) 20.06.2003

8 (511) 7, 11

(511) 7 - Čerpadlá pre vykurovacie zariadenia.
 11 - Elektrické konvektory; solárne kolektory; ohrievače vody všetkých druhov; výhrevné kotly všetkých druhov; tepelné čerpadlá; tepelné výmenníkové stanice; zásobníky teplej vody.

(540)



(591) červená, čierna

(731) PROTHERM, s. r. o., Jurkovičova 45, 909 01 Skalica, SK;

(210) 1821-2003

(220) 04.07.2003

8 (511) 16, 35, 41

(511) 16 - Tlačoviny a polygrafické výrobky; periodická a neperiodická tlač, najmä časopisy, noviny, prílohy novín, knihy, prospekty, letáky, brožúry, katalógy, zoznamy, adresáre, programy, plagáty, fotografie, knihárske výrobky; propagačné materiály a predmety z papiera a plastických hmôt patriace do tejto triedy.

35 - Reklamná, inzertná a propagačná činnosť; reklama na počítačovej komunikačnej sieti; vydávanie reklamných materiálov; sprostredkovanie uvedených činností; sprostredkovanie obchodu s tovarmi.

41 - Vydavateľská činnosť, najmä vydávanie časopisov a iných periodických a neperiodických publikácií; vydávanie textov, kníh a časopisov v elektronickej forme; poskytovanie elektronickej publikácií (on-line) bez možnosti kopírovania.

(540) **es passion**

(731) CREDIT CONTROL, a. s., Párikova 18, 821 05 Bratislava, SK;

(740) Hojčuš Peter, Ing., Bratislava, SK;

(210) 1829-2003

(220) 04.07.2003

8 (511) 16, 25, 35, 41

(511) 16 - Kancelárske potreby; puzdrá na perá, peračníky; tlačoviny; knihy.

25 - Bundy; cyklistické oblečenie; klobúky; kravaty; oblečenie pre motoristov; tričká; šatky, šály; čiapky.

35 - Organizovanie výstav na komerčné alebo reklamné účely; prieskum trhu; uverejňovanie, rozširovanie reklamných materiálov; vzťahy s verejnosťou; reklama.

41 - Výchovno-zábavné, vzdelávacie klubové služby; organizovanie a vedenie konferencií; organizovanie a vedenie kongresov; organizovanie a vedenie seminárov; organizovanie a vedenie sympózií; organizovanie kultúrnych alebo vzdelávacích výstav; vzdelávanie; výchova; vydávanie kníh, časopisov, novín, publikácií; zverejňovanie textov okrem reklamných; organizovanie športových súťaží.

(540)



(731) INVOLVE, s. r. o., Hečkova 18, 831 05 Bratislava, SK;

(740) Beleščák Ladislav, Ing., Piešťany, SK;

(210) 1830-2003

(220) 04.07.2003

8 (511) 16, 25, 35, 41

(511) 16 - Kancelárske potreby; puzdrá na perá, peračníky; tlačoviny; knihy.

25 - Bundy; cyklistické oblečenie; klobúky; kravaty; oblečenie pre motoristov; tričká; šatky, šály; čiapky.

35 - Organizovanie výstav na komerčné alebo reklamné účely; prieskum trhu; uverejňovanie, rozširovanie reklamných materiálov; vzťahy s verejnosťou; reklama.

41 - Výchovno-zábavné, vzdelávacie klubové služby; organizovanie a vedenie konferencií; organizovanie a vedenie kongresov; organizovanie a vedenie seminárov; organizovanie a vedenie sympózií; organizovanie kultúrnych alebo vzdelávacích výstav; vzdelávanie; výchova; vydávanie kníh, časopisov, novín, publikácií; zverejňovanie textov okrem reklamných; organizovanie športových súťaží.

(540)

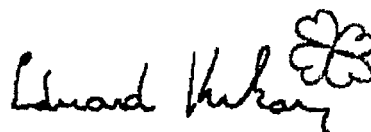

(731) INVOLVE, s. r. o., Hečkova 18, 831 05 Bratislava, SK;

(740) Beleščák Ladislav, Ing., Piešťany, SK;

(210) 1859-2003

(220) 07.07.2003

8 (511) 7, 12, 37, 42, 43

(511) 7 - Potrubné pneumatické zariadenia na dopravu; dopravníky; dvíhače vozňov; eskalátory; hnacie motory s výnimkou motorov do pozemných vozidiel; pneumatické kladivá; manipulátory; polohovadlá; nakladacie výložníky; nákladné výťahy; mostové žeriavy; pneumatické transportéry; poľnohospodárske dopravníky; banské prepravníky; výťahy; rýpadlá; vzduchové vankúše na manipuláciu s nákladom; zdvíhacie zariadenia; zdvíhadlá, elevátory; zdvíhajúce; žeriavy; stavebné stroje, najmä bágre, miešačky, asfaltovacie stroje.

12 - Dopravné prostriedky na pohyb po zemi, vode, vo vzduchu a po koľajniciach; terénne vozidlá; dvojkoľosové vozíky; elektromobily; kamióny; nákladné vozidlá; traktory; vozíky na manipuláciu s tovarom; vyklápacie vozíky; vyklápače ako časti nákladných áut; zdvíhacie vozíky.

37 - Sprostredkovanie montáže, opráv, rekonštrukcií a stavby zdvíhacích, dopravných a manipulačných strojov a zariadení, strojov a zariadení s mechanickým, pneumatickým a hydraulickým pohonom; sprostredkovanie zámočnických prác patriacich do tejto triedy; stavebná činnosť, najmä v oblasti bytovej a občianskej výstavby; sprostredkovanie stavebných činností; poradenská a konzultačná činnosť v stavebníctve; opravy zdvíhacích, dopravných a manipulačných strojov a zariadení, strojov a zariadení s mechanickým, pneumatickým a hydraulickým pohonom.

42 - Projektovanie stavieb; inžinierska činnosť; štúdie technických projektov.

43 - Služby barov; bufety (rýchle občerstvenie); hotelierske služby; jedálne; služby motelov; reštaurácie.

(540) EUROPANOMA

(731) PRO-EXSTAV, spol. s r. o., Pražská 11, 811 04 Bratislava, SK;

(740) Brichtová Tatiana, JUDr., Bratislava, SK;

(210) 1879-2003

(220) 08.07.2003

8 (511) 5, 29, 30

(511) 5 - Vitamíny, rastlinné výťažky, vitamínové a/alebo minerálne prípravky a látky, doplnky potravy s obsahom vitamínov, hlavne vo forme práškov, toboliek, tabletiiek, dražé, piluliek a cukríkov (všetko na lekárske účely).

29 - Potravinové doplnky a prísady do potravín zaradené v tejto triede vrátane doplnkov obsahujúcich vitamíny, rastlinné výťažky, minerály, proteíny, stopové prvky, tuky a uhľohydráty.

30 - Potravinové doplnky a prísady do potravín zaradené v tejto triede vrátane doplnkov obsahujúcich vitamíny, rastlinné výťažky, minerály, proteíny, stopové prvky, tuky a uhľohydráty.

(540) FLUIDEX

(731) GENERICA, spol. s r. o., Vrbovská 39, 921 01 Piešťany, SK;

(740) Beleščák Ladislav, Ing., Piešťany, SK;

(210) 1905-2003

(220) 10.07.2003

8 (511) 35, 41

(511) 35 - Obchodný manažment; sekretárske práce.
41 - Organizovanie a vedenie konferencií.

(540)

(591) zelená, šedá

(731) INCOMA SLOVAKIA, s. r. o., Mišíkova 10, 811 06 Bratislava, SK;

(210) 1909-2003

(220) 10.07.2003

8 (511) 29, 30, 32

(511) 29 - Sušená smotana.

30 - Káva; kávové výťažky; kávové náhradky na báze rastlín; nepražená káva; kávové príchuti; instantná káva; kávovinové náhradky; kávové nápoje; káva s obsahom cukru a smotany; prírodné sladidlá; čaj; pečivárske výrobky.

32 - Voda; minerálna voda; stolová voda; dojcenská voda; ochutená voda; sirupy.

(540)

(731) BERTONI spol. s r. o., Jesenského 2, 929 01 Dunajská Streda, SK;

(740) Záthurecký Eugen, JUDr., Banská Bystrica, SK;

(210) 2030-2003

(220) 17.07.2003

8 (511) 35, 36, 41, 42

(511) 35 - Informačné kancelárie; analýzy nákladov; prenájom kancelárskych strojov a zariadenia; štatistické informácie; účtovníctvo; personálne poradenstvo; poradenstvo pri vedení podnikov; rozširovanie reklamných materiálov zákazníkovi (letáky, prospekty, tlačivá, vzorky); vydávanie a aktualizovanie reklamných materiálov; dražby; obchodný alebo podnikateľský prieskum; prenájom reklamných materiálov; reklama; televízna reklama; reklamné agentúry; prieskum trhu; vedenie kartoték v počítači; odborné obchodné alebo podnikateľské poradenstvo; organizovanie komerčných alebo reklamných výstav a veľtrhov; obchodné alebo podnikateľské informácie; prieskum verejnej mienky; nábor zamestnancov; prenájom reklamných plôch; spracovanie textov; zbieranie údajov do počítačových databáz; zoraďovanie údajov v počítačových databázach; online reklama na počítačovej komunikačnej sieti.

36 - Prenájom nehnuteľností; realitné kancelárie; sprostredkovanie nehnuteľností; kancelárie zaoberajúce sa inkasovaním pohľadávok; oceňovanie nehnuteľností; kapitálové investície; kaucie, záruky, garancie; finančné odhady a oceňovanie (poisťovníctvo, bankovníctvo, nehnuteľnosti);

správcovstvo; finančné riadenie; správa nehnuteľností; nájomné domy (vedenie); prenájom bytov; prenájom fariem; hypotéky; finančný lízing; finančné konzultačné služby; finančné informácie; vyberanie nájomného; prenájom kancelárskych priestorov; likvidácia podnikov.

41 - Filmové štúdiá; požičiavanie filmov; filmová tvorba; vydávanie kníh; výroba rozhlasových a televíznych programov; divadelné predstavenia; výroba divadelných alebo iných predstavení; televízna zábava; umelecké módne agentúry; živé predstavenie; služby nahrávacích štúdií; tvorba videofilmov; postsynchronizácia, dabing; redigovanie scenárov; on-line vydávanie kníh a časopisov v elektronickej forme; fotografovanie; reportérske služby.

42 - Architektúra; architektonické poradenstvo; projektovanie stavieb; interiérová výzdoba; právny prieskum; prenájom počítačov; počítačové programovanie; tvorba softvéru; aktualizovanie počítačových programov; poradenstvo v oblasti počítačového hardvéru; grafický dizajn; prenájom počítačového softvéru; obnovovanie počítačových databáz; servis počítačových programov; návrh počítačových systémov; počítačové programovanie (zhotovovanie kópií); prevod a konverzia údajov a dokumentov z fyzických médií na elektronické médiá; vytváranie a udržiavanie počítačových stránok (webových stránok) pre zákazníkov; hostovanie na počítačových stránkach (webových stránkach); inštalácia počítačových programov; prevod a konverzia počítačových programov a údajov (okrem fyzickej konverzie).

(540) rimmolution

(731) XEDEX HOLDING, spol. s r. o., Weberova 2, 080 01 Prešov, SK;

(210) 2057-2003

(220) 21.07.2003

8 (511) 35, 36, 39

(511) 35 - Maloobchodné služby v oblasti automobilov; poskytovanie poradenstva pri obchodnej činnosti.

36 - Prenájom, nákup, predaj a správa nehnuteľností; sprostredkovateľská činnosť v oblasti nehnuteľností.

39 - Prenájom motorových vozidiel.

(540)



(731) Slovenská investičná a realitná spoločnosť a. s., Framborská 12, 010 01 Žilina, SK;

(740) Záhurecký Eugen, JUDr., Banská Bystrica, SK;

(210) 2239-2003

(220) 08.08.2003

8 (511) 16, 35, 38

(511) 16 - Obalové materiály z papiera a plastických hmôt patriace do tejto triedy.

35 - Reklamná činnosť pre rádiotelefónne spojovacie služby.

38 - Rádiotelefónne spojovacie služby; telekomunikačné služby; komunikačné služby prostredníctvom mobilných telefónov.

(540) EuroTel MobilMail

(731) EuroTel Bratislava, a. s., Vajnorská 100/A, 831 03 Bratislava, SK;

(740) ROTT, RŮŽIČKA & GUTTMANN, v. o. s., Bratislava, SK;

Zapísané ochranné známky bez zmeny

(210)	(111)	(210)	(111)	(210)	(111)	(210)	(111)
2193-96	202951	91-2002	202983	639-2002	203007	949-2002	203167
3296-98	203062	92-2002	202984	640-2002	203008	950-2002	203168
3297-98	203063	95-2002	203089	641-2002	203009	951-2002	203030
628-99	202952	96-2002	203090	664-2002	203128	956-2002	203031
1023-99	203064	100-2002	203091	665-2002	203129	957-2002	203032
1486-99	202953	161-2002	202985	672-2002	203130	959-2002	203033
2278-99	203003	204-2002	202986	673-2002	203131	968-2002	203035
3187-99	202954	211-2002	203092	674-2002	203132	971-2002	203036
1035-2000	202956	213-2002	202987	676-2002	203133	1004-2002	203169
3886-2000	202949	214-2002	202988	677-2002	203134	1005-2002	203170
3889-2000	203065	226-2002	202989	678-2002	203135	1006-2002	203171
591-2001	203066	230-2002	203093	679-2002	203136	1007-2002	203172
592-2001	203067	240-2002	202990	680-2002	203137	1010-2002	203173
593-2001	203068	250-2002	203094	689-2002	203138	1011-2002	203174
594-2001	203069	255-2002	203095	698-2002	203139	1012-2002	203175
828-2001	203192	258-2002	203096	700-2002	203140	1014-2002	203176
879-2001	202958	267-2002	202991	701-2002	203141	1015-2002	203177
883-2001	202959	285-2002	203097	707-2002	203010	1016-2002	203178
1058-2001	202960	286-2002	203098	710-2002	203011	1017-2002	203179
1083-2001	202961	293-2002	203099	711-2002	203012	1018-2002	203180
1109-2001	203070	294-2002	203100	712-2002	203013	1019-2002	203181
1112-2001	203071	295-2002	203101	713-2002	203014	1020-2002	203182
1117-2001	203072	298-2002	203102	714-2002	203015	1021-2002	203183
1444-2001	202950	299-2002	203103	715-2002	203016	1025-2002	203184
1454-2001	203073	301-2002	203104	716-2002	203017	1026-2002	203185
1455-2001	203074	302-2002	203105	717-2002	203018	1027-2002	203186
1456-2001	203075	333-2002	203106	718-2002	203019	1028-2002	203187
2036-2001	202962	334-2002	203107	723-2002	203020	1033-2002	203188
2170-2001	203076	335-2002	203108	724-2002	203021	1034-2002	203189
2427-2001	202963	336-2002	203109	725-2002	203022	1039-2002	203190
2436-2001	203077	337-2002	203110	727-2002	203023	1041-2002	203191
2542-2001	203078	350-2002	203111	728-2002	203024	1042-2002	203037
2728-2001	202964	408-2002	203112	733-2002	203025	1045-2002	203038
2729-2001	202965	409-2002	203113	734-2002	203026	1054-2002	203039
2732-2001	202966	410-2002	202992	743-2002	203027	1055-2002	203040
2849-2001	203079	411-2002	202993	744-2002	203028	1056-2002	203041
3169-2001	202967	412-2002	202994	761-2002	203029	1057-2002	203042
3186-2001	202968	416-2002	202995	801-2002	203142	1058-2002	203043
3188-2001	202969	417-2002	202996	815-2002	203143	1059-2002	203044
3191-2001	202970	439-2002	202997	816-2002	203144	1060-2002	203045
3251-2001	202971	440-2002	202998	817-2002	203145	1064-2002	203046
3339-2001	203080	441-2002	202999	818-2002	203146	1065-2002	203047
3340-2001	203081	442-2002	203000	819-2002	203147	1066-2002	203048
3342-2001	203082	448-2002	203001	909-2002	203148	1067-2002	203049
3431-2001	202972	449-2002	203002	910-2002	203149	1070-2002	203050
3714-2001	203083	487-2002	203114	915-2002	203150	1071-2002	203051
3756-2001	203084	488-2002	203115	917-2002	203151	1082-2002	203052
3758-2001	202973	489-2002	203116	922-2002	203152	1083-2002	203053
3789-2001	203193	490-2002	203117	923-2002	203153	1085-2002	203054
3804-2001	202974	491-2002	203118	925-2002	203154	1086-2002	203055
3828-2001	202975	492-2002	203119	927-2002	203155	1087-2002	203056
3847-2001	202976	493-2002	203120	929-2002	203156	1089-2002	203057
3848-2001	202977	494-2002	203121	930-2002	203157	1093-2002	203058
3947-2001	202978	495-2002	203122	932-2002	203158	1095-2002	203059
2-2002	203085	496-2002	203123	938-2002	203159	1542-2002	203060
3-2002	203086	497-2002	203124	939-2002	203160	3031-2002	203061
4-2002	203087	498-2002	203125	941-2002	203161	3668-2002	202945
63-2002	202979	512-2002	203126	942-2002	203162	3669-2002	202946
80-2002	202980	614-2002	203127	943-2002	203163	3746-2002	202947
81-2002	203088	631-2002	203004	944-2002	203164	3750-2002	202948
87-2002	202981	633-2002	203005	946-2002	203165		
89-2002	202982	638-2002	203006	947-2002	203166		

(111) 202945

(151) 09.06.2003
(180) 13.12.2012
(210) 3668-2002
(220) 13.12.2002
(442) 04.03.2003
(732) Univerzum, spol. s r. o., Hlavná 1083, 925 03 Horné Saliby, SK;

(111) 202946

(151) 09.06.2003
(180) 13.12.2012
(210) 3669-2002
(220) 13.12.2002
(442) 04.03.2003
(732) Univerzum, spol. s r. o., Hlavná 1083, 925 03 Horné Saliby, SK;

(111) 202947

(151) 09.06.2003
(180) 20.12.2012
(210) 3746-2002
(220) 20.12.2002
(442) 04.03.2003
(732) Interactive Studio, s. r. o., Kozia 29, 811 03 Bratislava, SK;
(740) Kováčik Štefan, Ing., Bratislava, SK;

(111) 202948

(151) 09.06.2003
(180) 20.12.2012
(210) 3750-2002
(220) 20.12.2002
(442) 04.03.2003
(732) TECHNACO, s. r. o., Sasinkova 37, 010 01 Žilina, SK;
(740) Zahatňanská Gabriela, Ing., Žilina, SK;

(111) 202949

(151) 09.06.2003
(180) 21.12.2010
(210) 3886-2000
(220) 21.12.2000
(442) 11.06.2001
(732) CarCode, s. r. o., Skalická cesta 17, 831 02 Bratislava, SK;
(740) Neuschl Vladimír, Ing. Mgr., Modra, SK;

(111) 202950

(151) 09.06.2003
(180) 11.05.2011
(210) 1444-2001
(220) 11.05.2001
(442) 10.07.2001
(732) I. D. C. Holding, a. s., Drieňová 3, 821 01 Bratislava, SK;
(740) Guniš Jaroslav, Mgr., Bratislava, SK;

(111) 202951

(151) 09.06.2003
(180) 20.08.2006
(210) 2193-96
(220) 20.08.1996

(310) 39608093.6
(320) 21.02.1996
(330) DE
(442) 04.03.2003
(732) SUN MICROSYSTEMS, INC., spoločnosť organizovaná a existujúca podľa zákonov štátu Delaware, 2550 Garcia Avenue, Mountain View, California 94043-1100, US;
(740) Tomeš Pavol, Ing., Bratislava, SK;

(111) 202952

(151) 09.06.2003
(180) 11.03.2009
(210) 628-99
(220) 11.03.1999
(442) 04.03.2003
(732) Spravodaj Nitra, spol. s r. o., Biovetská 17, 949 01 Nitra, SK;
(740) Máčajová Mária, Ing., Nitra, SK;

(111) 202953

(151) 09.06.2003
(180) 11.06.2009
(210) 1486-99
(220) 11.06.1999
(310) 1037464
(320) 04.01.1999
(330) ES
(442) 04.03.2003
(732) INVENSYS Plc, Carlisle Place, London SW1P 1BX, GB;
(740) Bezák Marián, Ing., Bratislava, SK;

(111) 202954

(151) 09.06.2003
(180) 10.12.2009
(210) 3187-99
(220) 10.12.1999
(442) 04.03.2003
(732) Amazon.com, Inc., 1200-12th Avenue South, Suite 1200, Seattle, Washington 98144-2734, US;
(740) Fajnorová Mária, Ing., Bratislava, SK;

(111) 202956

(151) 09.06.2003
(180) 06.04.2010
(210) 1035-2000
(220) 06.04.2000
(310) 75/872.980
(320) 16.12.1999
(330) US
(442) 04.03.2003
(732) TYCO INTERNATIONAL SERVICES AG, Schwertstrasse 9, CH-8200 Schaffhausen, CH;
(740) ROTT, RŮŽIČKA & GUTTMANN, v. o. s., Bratislava, SK;

(111) 202958

(151) 09.06.2003
(180) 16.03.2011
(210) 879-2001
(220) 16.03.2001
(442) 04.03.2003

(732) Cordiem IP Holding, Inc., 666 11th Street, N. W. Suite 900, 20001 Washington, D. C., US;
(740) PATENTSERVIS BRATISLAVA, a. s., Bratislava, SK;

(111) 202959

(151) 09.06.2003
(180) 16.03.2011
(210) 883-2001
(220) 16.03.2001
(442) 04.03.2003
(732) Profesia, spol. s r. o., Obchodná 58, 811 06 Bratislava, SK;
(740) Holakovský Štefan, Ing., Bratislava, SK;

(111) 202960

(151) 09.06.2003
(180) 03.04.2011
(210) 1058-2001
(220) 03.04.2001
(442) 04.03.2003
(732) Niko Igor, ČSLA 566/2, 972 17 Kanianka, SK;

(111) 202961

(151) 09.06.2003
(180) 05.04.2011
(210) 1083-2001
(220) 05.04.2001
(442) 04.03.2003
(732) Intercredit Bratislava, spol. s r. o., Černyševského 26, 851 01 Bratislava, SK;
(740) Čechvalová Dagmar, Bratislava, SK;

(111) 202962

(151) 09.06.2003
(180) 03.07.2011
(210) 2036-2001
(220) 03.07.2001
(442) 04.03.2003
(732) BEGA technik, s. r. o., Košice, Popradská 66, 040 01 Košice, SK;

(111) 202963

(151) 09.06.2003
(180) 13.08.2011
(210) 2427-2001
(220) 13.08.2001
(442) 04.03.2003
(732) Exxon Mobil Corporation, spoločnosť zriadená podľa zákonov štátu New Jersey, 5959 Las Colinas Boulevard, Irving, Texas 75039-2298, US;
(740) Tomeš Pavol, Ing., Bratislava, SK;

(111) 202964

(151) 09.06.2003
(180) 14.09.2011
(210) 2728-2001
(220) 14.09.2001
(442) 04.03.2003
(732) Castor & Pollux, a. s., Štúrova 3, 811 02 Bratislava, SK;
(740) Juran Svetozár, JUDr., Bratislava, SK;

(111) 202965

(151) 09.06.2003
(180) 14.09.2011
(210) 2729-2001
(220) 14.09.2001
(442) 04.03.2003
(732) CP Capital, a. s., Štúrova 3, 811 02 Bratislava, SK;
(740) Juran Svetozár, JUDr., Bratislava, SK;

(111) 202966

(151) 09.06.2003
(180) 14.09.2011
(210) 2732-2001
(220) 14.09.2001
(442) 04.03.2003
(732) ŽELSYS, s. r. o., Štúrova 3, 811 02 Bratislava, SK;
(740) Juran Svetozár, JUDr., Bratislava, SK;

(111) 202967

(151) 09.06.2003
(180) 26.10.2011
(210) 3169-2001
(220) 26.10.2001
(310) 78/067320
(320) 04.06.2001
(330) US
(442) 04.03.2003
(732) HEWLETT-PACKARD COMPANY, spoločnosť zriadená podľa zákonov štátu Delaware, 3000 Hanover Street, Palo Alto, California 94304-1181, US;
(740) Tomeš Pavol, Ing., Bratislava, SK;

(111) 202968

(151) 09.06.2003
(180) 26.10.2011
(210) 3186-2001
(220) 26.10.2001
(442) 04.03.2003
(732) Burda Praha, spol. s r. o., Uruguayská 17, 120 00 Praha 2, CZ;
(740) Dudová Tatiana, Trenčín, SK;

(111) 202969

(151) 09.06.2003
(180) 26.10.2011
(210) 3188-2001
(220) 26.10.2001
(442) 04.03.2003
(732) Burda Praha, spol. s r. o., Uruguayská 17, 120 00 Praha 2, CZ;
(740) Dudová Tatiana, Trenčín, SK;

(111) 202970

(151) 09.06.2003
(180) 26.10.2011
(210) 3191-2001
(220) 26.10.2001
(442) 04.03.2003

(732) Burda Praha, spol. s r. o., Uruguayská 17, 120 00 Praha 2, CZ;
(740) Dudová Tatiana, Trenčín, SK;

(111) 202971

(151) 09.06.2003
(180) 02.11.2011
(210) 3251-2001
(220) 02.11.2001
(442) 04.03.2003
(732) Kultúrne centrum, Dom kultúry, Holubyho 42, 902 01 Pezinok, SK; Spolok dychovej hudby CAJLANÉ, Farská 7, 902 01 Pezinok, SK;

(111) 202972

(151) 09.06.2003
(180) 19.11.2011
(210) 3431-2001
(220) 19.11.2001
(310) 172 372
(320) 12.10.2001
(330) CZ
(442) 04.03.2003
(732) Novotný Stanislav Ing. - PLASTIA, Žďárská 313, 592 14 Nové Veselí, CZ;
(740) Máčajová Mária, Ing., Nitra, SK;

(111) 202973

(151) 09.06.2003
(180) 14.12.2011
(210) 3758-2001
(220) 14.12.2001
(442) 04.03.2003
(732) Mondí Europe, a company incorporated in Luxembourg, 3 Cheapside Court, Buckhurst Road, Ascot, Berkshire SL5 7RF, GB;
(740) Dudová Tatiana, Trenčín, SK;

(111) 202974

(151) 09.06.2003
(180) 17.12.2011
(210) 3804-2001
(220) 17.12.2001
(310) 1, 106, 771
(320) 15.06.2001
(330) CA
(442) 04.03.2003
(732) Shire International Licensing B. V., Olympic Plaza, Fred. Roeskestraat 123, 1076 EE Amsterdam, NL;
(740) PATENTSERVIS BRATISLAVA, a. s., Bratislava, SK;

(111) 202975

(151) 09.06.2003
(180) 19.12.2011
(210) 3828-2001
(220) 19.12.2001
(442) 04.03.2003
(732) RADOMA, spol. s r. o., Vážska 32, 821 07 Bratislava, SK;
(740) Mešková Viera, Ing., Bratislava, SK;

(111) 202976

(151) 09.06.2003
(180) 20.12.2011
(210) 3847-2001
(220) 20.12.2001
(442) 04.03.2003
(732) Cesnak Peter, Ing., Nad Tehelňou 26, 911 01 Trenčín, SK;

(111) 202977

(151) 09.06.2003
(180) 20.12.2011
(210) 3848-2001
(220) 20.12.2001
(442) 04.03.2003
(732) ANNA SZILÁGYIOVÁ - AUTOSPORT SZILÁGYI, Železničná 26, 985 54 Lovinobaňa, SK;

(111) 202978

(151) 09.06.2003
(180) 28.12.2011
(210) 3947-2001
(220) 28.12.2001
(442) 04.03.2003
(732) RM-TES, spol. s r. o., Hlavná 18, 917 01 Trnava, SK;

(111) 202979

(151) 09.06.2003
(180) 14.01.2012
(210) 63-2002
(220) 14.01.2002
(442) 04.03.2003
(732) Slovenský ľudový umelecký kolektív (SLUK), Balkárska 31, 853 08 Bratislava - Rusovce, SK;
(740) Hojčuš Peter, Ing., Bratislava, SK;

(111) 202980

(151) 09.06.2003
(180) 15.01.2012
(210) 80-2002
(220) 15.01.2002
(442) 04.03.2003
(732) delta pronatura Dr. Krauss & Dr. Beckmann KG, Kurt-Schumacher-Ring 15-17, 63329 Egelsbach, DE;
(740) ROTT, RŮŽIČKA & GUTTMANN, v. o. s., Bratislava, SK;

(111) 202981

(151) 09.06.2003
(180) 16.01.2012
(210) 87-2002
(220) 16.01.2002
(442) 04.03.2003
(732) SlovZink, akciová spoločnosť, Továrnská 545, 018 64 Košeca, SK;

(111) 202982

(151) 09.06.2003
 (180) 16.01.2012
 (210) 89-2002
 (220) 16.01.2002
 (442) 04.03.2003
 (732) Heringeš Matej, Mgr., Bullová 13, 841 01 Bratislava, SK;

(111) 202983

(151) 09.06.2003
 (180) 16.01.2012
 (210) 91-2002
 (220) 16.01.2002
 (442) 04.03.2003
 (732) Kotora Ján, Priechod 216, 976 11 Priechod, SK;

(111) 202984

(151) 09.06.2003
 (180) 16.01.2012
 (210) 92-2002
 (220) 16.01.2002
 (442) 04.03.2003
 (732) MiF reklamná agentúra, s. r. o., Pod hájom 958/16, 018 41 Dubnica nad Váhom, SK;

(111) 202985

(151) 09.06.2003
 (180) 24.01.2012
 (210) 161-2002
 (220) 24.01.2002
 (442) 04.03.2003
 (732) DOMETIC APPLIANCES AB, St. Göransgatan 143, SE-105 45 Stockholm, SE;
 (740) Bušová Eva, JUDr., Bratislava, SK;

(111) 202986

(151) 09.06.2003
 (180) 28.01.2012
 (210) 204-2002
 (220) 28.01.2002
 (442) 04.03.2003
 (732) BBG, s. r. o., Broskyňová 8, 811 03 Bratislava, SK;
 (740) Litváková Edita, Ing., Bratislava, SK;

(111) 202987

(151) 09.06.2003
 (180) 29.01.2012
 (210) 213-2002
 (220) 29.01.2002
 (442) 04.03.2003
 (732) AMERICAN INTERNATIONAL GROUP, INC., 70 Pine Street, New York, NY 10270, US;
 (740) Čechvalová Dagmar, Bratislava, SK;

(111) 202988

(151) 09.06.2003
 (180) 29.01.2012
 (210) 214-2002
 (220) 29.01.2002
 (442) 04.03.2003

(732) AMERICAN INTERNATIONAL GROUP, INC., 70 Pine Street, New York, NY 10270, US;
 (740) Čechvalová Dagmar, Bratislava, SK;

(111) 202989

(151) 09.06.2003
 (180) 30.01.2012
 (210) 226-2002
 (220) 30.01.2002
 (442) 04.03.2003
 (732) FAJNE, spol. s r. o., Topoľová 1/19, 935 21 Tlmače, SK;
 (740) Bachratá Magdaléna, Mgr., Bratislava, SK;

(111) 202990

(151) 09.06.2003
 (180) 31.01.2012
 (210) 240-2002
 (220) 31.01.2002
 (442) 04.03.2003
 (732) Allied Domecq Spirits & Wine Limited, The Pavilions, Bridgwater Road, Bedminster Down, Bristol Avon BS13 8AR, GB;
 (740) Čechvalová Dagmar, Bratislava, SK;

(111) 202991

(151) 09.06.2003
 (180) 01.02.2012
 (210) 267-2002
 (220) 01.02.2002
 (442) 04.03.2003
 (732) Branislav BAKOŠ - BB Group, Mamateyova 1587/6, 851 04 Bratislava, SK;

(111) 202992

(151) 09.06.2003
 (180) 15.02.2012
 (210) 410-2002
 (220) 15.02.2002
 (442) 04.03.2003
 (732) FAJNE, spol. s r. o., Topoľová 1/19, 935 21 Tlmače, SK;
 (740) Bachratá Magdaléna, Mgr., Bratislava, SK;

(111) 202993

(151) 09.06.2003
 (180) 15.02.2012
 (210) 411-2002
 (220) 15.02.2002
 (442) 04.03.2003
 (732) FAJNE, spol. s r. o., Topoľová 1/19, 935 21 Tlmače, SK;
 (740) Bachratá Magdaléna, Mgr., Bratislava, SK;

(111) 202994

(151) 09.06.2003
 (180) 15.02.2012
 (210) 412-2002
 (220) 15.02.2002
 (442) 04.03.2003

(732) FAJNE, spol. s r. o., Topoľová 1/19, 935 21
Tlmače, SK;
(740) Bachratá Magdaléna, Mgr., Bratislava, SK;

(111) 202995

(151) 09.06.2003
(180) 15.02.2012
(210) 416-2002
(220) 15.02.2002
(442) 04.03.2003
(732) FAJNE, spol. s r. o., Topoľová 1/19, 935 21
Tlmače, SK;
(740) Bachratá Magdaléna, Mgr., Bratislava, SK;

(111) 202996

(151) 09.06.2003
(180) 15.02.2012
(210) 417-2002
(220) 15.02.2002
(442) 04.03.2003
(732) FAJNE, spol. s r. o., Topoľová 1/19, 935 21
Tlmače, SK;
(740) Bachratá Magdaléna, Mgr., Bratislava, SK;

(111) 202997

(151) 09.06.2003
(180) 15.02.2012
(210) 439-2002
(220) 15.02.2002
(442) 04.03.2003
(732) MEVAK, a. s., Biovetská č. 32, 949 01 Nitra,
SK;

(111) 202998

(151) 09.06.2003
(180) 15.02.2012
(210) 440-2002
(220) 15.02.2002
(442) 04.03.2003
(732) MEVAK, a. s., Biovetská č. 32, 949 01 Nitra,
SK;

(111) 202999

(151) 09.06.2003
(180) 15.02.2012
(210) 441-2002
(220) 15.02.2002
(442) 04.03.2003
(732) info.com s. r. o., Petrská 29, 110 00 Praha 1, CZ;
(740) Kastler Anton, Bratislava, SK;

(111) 203000

(151) 09.06.2003
(180) 15.02.2012
(210) 442-2002
(220) 15.02.2002
(442) 04.03.2003
(732) NextiraOne, LLC, 2800 South Post Oak Boule-
vard, Houston, Texas 77056, US;
(740) Čechvalová Dagmar, Bratislava, SK;

(111) 203001

(151) 09.06.2003
(180) 18.02.2012
(210) 448-2002
(220) 18.02.2002
(442) 04.03.2003
(732) BONGRAIN S. A., 42 rue Rieussec, 78 220 Vi-
roflay, FR;
(740) Stavrovský Peter, JUDr., Bratislava, SK;

(111) 203002

(151) 09.06.2003
(180) 18.02.2012
(210) 449-2002
(220) 18.02.2002
(442) 04.03.2003
(732) BONGRAIN S. A., 42 rue Rieussec, 78 220 Vi-
roflay, FR;
(740) Stavrovský Peter, JUDr., Bratislava, SK;

(111) 203003

(151) 24.06.2003
(180) 03.09.2009
(210) 2278-99
(220) 03.09.1999
(442) 12.03.2001
(732) KEMIN INDUSTRIES, INC., 2100 Maury
Street, Des Moines, Iowa 50301-0070, US;
(740) Fajnorová Mária, Ing., Bratislava, SK;

(111) 203004

(151) 09.06.2003
(180) 05.03.2012
(210) 631-2002
(220) 05.03.2002
(310) 2001/02876
(320) 07.09.2001
(330) IE
(442) 04.03.2003
(732) Elan Corporation plc., Lincoln House, Lincoln
Place, Dublin 2, IE;
(740) ROTT, RŮŽIČKA & GUTTMANN, v. o. s.,
Bratislava, SK;

(111) 203005

(151) 09.06.2003
(180) 05.03.2012
(210) 633-2002
(220) 05.03.2002
(442) 04.03.2003
(732) WISSA, spol. s r. o., U Rakovky 1207, 148 00
Praha 4 - Kunratice, CZ;
(740) Mešková Viera, Ing., Bratislava, SK;

(111) 203006

(151) 09.06.2003
(180) 05.03.2012
(210) 638-2002
(220) 05.03.2002
(442) 04.03.2003

(732) IKEA Bratislava spol. s r. o., Ivánska cesta 18,
821 04 Bratislava, SK;
(740) Brichtová Tatiana, JUDr., Bratislava, SK;

(111) 203007

(151) 09.06.2003
(180) 06.03.2012
(210) 639-2002
(220) 06.03.2002
(442) 04.03.2003
(732) PARACELSUS, s. r. o., M. Schneidera Trnav-
ského 8, 841 01 Bratislava, SK;
(740) Juran Svetozár, JUDr., Bratislava, SK;

(111) 203008

(151) 09.06.2003
(180) 06.03.2012
(210) 640-2002
(220) 06.03.2002
(310) CTM Application No. 002381093
(320) 19.09.2001
(330) EM
(442) 04.03.2003
(732) Elan Corporation plc., Lincoln House, Lincoln
Place, Dublin 2, IE;
(740) ROTT, RŮŽIČKA & GUTTMANN, v. o. s.,
Bratislava, SK;

(111) 203009

(151) 09.06.2003
(180) 05.03.2012
(210) 641-2002
(220) 05.03.2002
(442) 04.03.2003
(732) Hotel EDEN, spol. s r. o., Winterova 60, 921 01
Piešťany, SK;

(111) 203010

(151) 09.06.2003
(180) 11.03.2012
(210) 707-2002
(220) 11.03.2002
(442) 04.03.2003
(732) TIMEX, a. s., Plynárenská 2/a, 821 09 Bratisla-
va, SK;
(740) Hojčuš Peter, Ing., Bratislava, SK;

(111) 203011

(151) 09.06.2003
(180) 11.03.2012
(210) 710-2002
(220) 11.03.2002
(442) 04.03.2003
(732) DS INTERTRADE ASIA INTERNATIONAL
CO., LTD., 19/196 Soi Champen, Nawamin Rd.,
Klongkum, Beungkum, 10240 Bangkok, TH;
(740) Tomešová Ingrid, Mgr., Bratislava, SK;

(111) 203012

(151) 09.06.2003
(180) 11.03.2012
(210) 711-2002
(220) 11.03.2002

(310) 176990
(320) 21.02.2002
(330) CZ
(442) 04.03.2003
(732) Rašelina, a. s., Na Pískách 488/II, 392 18 Soběs-
lav, CZ;
(740) Dudová Tatiana, Trenčín, SK;

(111) 203013

(151) 09.06.2003
(180) 11.03.2012
(210) 712-2002
(220) 11.03.2002
(442) 04.03.2003
(732) Rašelina, a. s., Na Pískách 488/II, 392 18 Soběs-
lav, CZ;
(740) Dudová Tatiana, Trenčín, SK;

(111) 203014

(151) 09.06.2003
(180) 11.03.2012
(210) 713-2002
(220) 11.03.2002
(442) 04.03.2003
(732) Rašelina, a. s., Na Pískách 488/II, 392 18 Soběs-
lav, CZ;
(740) Dudová Tatiana, Trenčín, SK;

(111) 203015

(151) 09.06.2003
(180) 11.03.2012
(210) 714-2002
(220) 11.03.2002
(442) 04.03.2003
(732) ttc, s. r. o., Piaristická 2, 949 01 Nitra, SK;
(740) Hojčuš Peter, Ing., Bratislava, SK;

(111) 203016

(151) 09.06.2003
(180) 11.03.2012
(210) 715-2002
(220) 11.03.2002
(442) 04.03.2003
(732) ttc, s. r. o., Piaristická 2, 949 01 Nitra, SK;
(740) Hojčuš Peter, Ing., Bratislava, SK;

(111) 203017

(151) 09.06.2003
(180) 11.03.2012
(210) 716-2002
(220) 11.03.2002
(442) 04.03.2003
(732) ttc, s. r. o., Piaristická 2, 949 01 Nitra, SK;
(740) Hojčuš Peter, Ing., Bratislava, SK;

(111) 203018

(151) 09.06.2003
(180) 11.03.2012
(210) 717-2002
(220) 11.03.2002
(442) 04.03.2003

(732) PARKETT PLUS, spol. s r. o., Kopčianska 89,
851 01 Bratislava, SK;
(740) Hojčuš Peter, Ing., Bratislava, SK;

(111) 203019

(151) 09.06.2003
(180) 11.03.2012
(210) 718-2002
(220) 11.03.2002
(442) 04.03.2003
(732) PARKETT PLUS, spol. s r. o., Kopčianska 89,
851 01 Bratislava, SK;
(740) Hojčuš Peter, Ing., Bratislava, SK;

(111) 203020

(151) 09.06.2003
(180) 11.03.2012
(210) 723-2002
(220) 11.03.2002
(442) 04.03.2003
(732) TREBAG AG AS TRUSTEE OF MUCHA
TRUST, Hasenacker 32, Schaan, LI;
(740) Mešková Viera, Ing., Bratislava, SK;

(111) 203021

(151) 09.06.2003
(180) 11.03.2012
(210) 724-2002
(220) 11.03.2002
(442) 04.03.2003
(732) TREBAG AG AS TRUSTEE OF MUCHA
TRUST, Hasenacker 32, Schaan, LI;
(740) Mešková Viera, Ing., Bratislava, SK;

(111) 203022

(151) 09.06.2003
(180) 12.03.2012
(210) 725-2002
(220) 12.03.2002
(442) 04.03.2003
(732) Schweppes International Limited, 25 Berkeley
Square, London W1X 6HT, GB;
(740) Fajnorová Mária, Ing., Bratislava, SK;

(111) 203023

(151) 09.06.2003
(180) 12.03.2012
(210) 727-2002
(220) 12.03.2002
(442) 04.03.2003
(732) S. C. Johnson & Son, Inc., 1525 Howe Street,
Racine, Wisconsin 53403-2236, US;
(740) Žovicová Viera, Mgr., Bratislava, SK;

(111) 203024

(151) 09.06.2003
(180) 12.03.2012
(210) 728-2002
(220) 12.03.2002
(442) 04.03.2003

(732) S. C. Johnson & Son, Inc., 1525 Howe Street,
Racine, Wisconsin 53403-2236, US;
(740) Žovicová Viera, Mgr., Bratislava, SK;

(111) 203025

(151) 09.06.2003
(180) 13.03.2012
(210) 733-2002
(220) 13.03.2002
(442) 04.03.2003
(732) SOLE SLOVAKIA, a. s., Osloboditeľov 59,
990 01 Malý Krtíš, SK;

(111) 203026

(151) 09.06.2003
(180) 13.03.2012
(210) 734-2002
(220) 13.03.2002
(442) 04.03.2003
(732) SOLE SLOVAKIA, a. s., Osloboditeľov 59,
990 01 Malý Krtíš, SK;

(111) 203027

(151) 09.06.2003
(180) 13.03.2012
(210) 743-2002
(220) 13.03.2002
(442) 04.03.2003
(732) S & L Bratislava, s. r. o., Opletalova 75, 841 07
Bratislava, SK;

(111) 203028

(151) 09.06.2003
(180) 13.03.2012
(210) 744-2002
(220) 13.03.2002
(442) 04.03.2003
(732) Ing. HAI NGUYEN DONG - HANA, Bauerova
11, 040 23 Košice, SK;
(740) Gruber Dalibor, Ing., Košice, SK;

(111) 203029

(151) 09.06.2003
(180) 15.03.2012
(210) 761-2002
(220) 15.03.2002
(310) 76-315 108
(320) 20.09.2001
(330) US
(442) 04.03.2003
(732) YUM! Brands, Inc. spoločnosť podľa zákonov št.
North Carolina, 1441 Gardiner Lane,
LOUISVILLE, Kentucky, US;
(740) Tomeš Pavol, Ing., Bratislava, SK;

(111) 203030

(151) 09.06.2003
(180) 04.04.2012
(210) 951-2002
(220) 04.04.2002
(442) 04.03.2003

(732) WALMARK, a. s., Oldřichovice č. 44, 739 61
Třinec, CZ;
(740) Mešková Viera, Ing., Bratislava, SK;

(111) 203031

(151) 09.06.2003
(180) 05.04.2012
(210) 956-2002
(220) 05.04.2002
(442) 04.03.2003
(732) Slovenské liehovary a likérky, a. s., Trnavská
cesta, 920 41 Leopoldov, SK;
(740) Ondruš Ján, JUDr., Bratislava, SK;

(111) 203032

(151) 09.06.2003
(180) 05.04.2012
(210) 957-2002
(220) 05.04.2002
(442) 04.03.2003
(732) Šimkovič Peter, Schneidera - Trnavského 1,
841 01 Bratislava, SK;

(111) 203033

(151) 09.06.2003
(180) 05.04.2012
(210) 959-2002
(220) 05.04.2002
(442) 04.03.2003
(732) 4 SPORT, s. r. o., Hlavná 45, 080 01 Prešov, SK;

(111) 203035

(151) 09.06.2003
(180) 08.04.2012
(210) 968-2002
(220) 08.04.2002
(442) 04.03.2003
(732) STOCK PLZEŇ, a. s., Palírenská 2, 326 00
Plzeň - Božkov, CZ;
(740) Bušová Eva, JUDr., Bratislava, SK;

(111) 203036

(151) 09.06.2003
(180) 08.04.2012
(210) 971-2002
(220) 08.04.2002
(442) 04.03.2003
(732) COMPAGNIE GERVAIS DANONE (société
anonyme), 126-130, rue Jules Guesde, 92300
Levallois-Perret, FR;
(740) Fajnorová Mária, Ing., Bratislava, SK;

(111) 203037

(151) 09.06.2003
(180) 12.04.2012
(210) 1042-2002
(220) 12.04.2002
(442) 04.03.2003
(732) Aktiebolaget Electrolux, SE-105 45 Stockholm,
SE;
(740) Bušová Eva, JUDr., Bratislava, SK;

(111) 203038

(151) 09.06.2003
(180) 12.04.2012
(210) 1045-2002
(220) 12.04.2002
(442) 04.03.2003
(732) ZAK, spol. s r.o., Nitrianska cesta 60, 958 01
Partizánske, SK;
(740) Litváková Edita, Ing., Bratislava, SK;

(111) 203039

(151) 09.06.2003
(180) 12.04.2012
(210) 1054-2002
(220) 12.04.2002
(442) 04.03.2003
(732) Barta Ján, Budovateľská 597, 956 22 Prašice,
SK;

(111) 203040

(151) 09.06.2003
(180) 12.04.2012
(210) 1055-2002
(220) 12.04.2002
(442) 04.03.2003
(732) GREEN - SWAN PHARMACEUTICALS CR,
a. s., Pod Višňovkou 27/1662, 140 00 Praha 4,
CZ;
(740) PATENTSERVIS BRATISLAVA, a. s., Brati-
slava, SK;

(111) 203041

(151) 09.06.2003
(180) 12.04.2012
(210) 1056-2002
(220) 12.04.2002
(442) 04.03.2003
(732) GREEN - SWAN PHARMACEUTICALS CR,
a. s., Pod Višňovkou 27/1662, 140 00 Praha 4,
CZ;
(740) PATENTSERVIS BRATISLAVA, a. s., Brati-
slava, SK;

(111) 203042

(151) 09.06.2003
(180) 12.04.2012
(210) 1057-2002
(220) 12.04.2002
(442) 04.03.2003
(732) GREEN - SWAN PHARMACEUTICALS CR,
a. s., Pod Višňovkou 27/1662, 140 00 Praha 4,
CZ;
(740) PATENTSERVIS BRATISLAVA, a. s., Brati-
slava, SK;

(111) 203043

(151) 09.06.2003
(180) 12.04.2012
(210) 1058-2002
(220) 12.04.2002
(442) 04.03.2003

- (732) GREEN - SWAN PHARMACEUTICALS CR, a. s., Pod Višňovkou 27/1662, 140 00 Praha 4, CZ;
(740) PATENTSERVIS BRATISLAVA, a. s., Bratislava, SK;

(111) 203044

- (151) 09.06.2003
(180) 12.04.2012
(210) 1059-2002
(220) 12.04.2002
(442) 04.03.2003
(732) GREEN - SWAN PHARMACEUTICALS CR, a. s., Pod Višňovkou 27/1662, 140 00 Praha 4, CZ;
(740) PATENTSERVIS BRATISLAVA, a. s., Bratislava, SK;

(111) 203045

- (151) 09.06.2003
(180) 12.04.2012
(210) 1060-2002
(220) 12.04.2002
(442) 04.03.2003
(732) Intertrade E.S., spol. s r. o., Krížna 52, 821 08 Bratislava, SK;

(111) 203046

- (151) 09.06.2003
(180) 12.04.2012
(210) 1064-2002
(220) 12.04.2002
(442) 04.03.2003
(732) NINTENDO Co., Ltd., 11-1, Hokotate-cho, Kamitoba, Minami-ku, Kyoto-shi, Kyoto, JP;
(740) PATENTSERVIS BRATISLAVA, a. s., Bratislava, SK;

(111) 203047

- (151) 09.06.2003
(180) 15.04.2012
(210) 1065-2002
(220) 15.04.2002
(442) 04.03.2003
(732) SLOVAKOFARMA, a. s., Nitrianska 100, 920 27 Hlohovec, SK;
(740) ROTT, RŮŽIČKA & GUTTMANN, v. o. s., Bratislava, SK;

(111) 203048

- (151) 09.06.2003
(180) 15.04.2012
(210) 1066-2002
(220) 15.04.2002
(442) 04.03.2003
(732) SLOVAKOFARMA, a. s., Nitrianska 100, 920 27 Hlohovec, SK;
(740) ROTT, RŮŽIČKA & GUTTMANN, v. o. s., Bratislava, SK;

(111) 203049

- (151) 09.06.2003
(180) 15.04.2012
(210) 1067-2002
(220) 15.04.2002
(442) 04.03.2003
(732) SLOVAKOFARMA, a. s., Nitrianska 100, 920 27 Hlohovec, SK;
(740) ROTT, RŮŽIČKA & GUTTMANN, v. o. s., Bratislava, SK;

(111) 203050

- (151) 09.06.2003
(180) 15.04.2012
(210) 1070-2002
(220) 15.04.2002
(442) 04.03.2003
(732) SLOVAKOFARMA, a. s., Nitrianska 100, 920 27 Hlohovec, SK;
(740) ROTT, RŮŽIČKA & GUTTMANN, v. o. s., Bratislava, SK;

(111) 203051

- (151) 09.06.2003
(180) 15.04.2012
(210) 1071-2002
(220) 15.04.2002
(442) 04.03.2003
(732) SLOVAKOFARMA, a. s., Nitrianska 100, 920 27 Hlohovec, SK;
(740) ROTT, RŮŽIČKA & GUTTMANN, v. o. s., Bratislava, SK;

(111) 203052

- (151) 09.06.2003
(180) 15.04.2012
(210) 1082-2002
(220) 15.04.2002
(442) 04.03.2003
(732) HANG ZHOU, spol. s r. o., Stará Vajnorská 37, 831 04 Bratislava, SK;
(740) Hojčuš Peter, Ing., Bratislava, SK;

(111) 203053

- (151) 09.06.2003
(180) 15.04.2012
(210) 1083-2002
(220) 15.04.2002
(442) 04.03.2003
(732) MACRO COMPONENTS, s. r. o., Vysokoškolská 6, 010 01 Žilina, SK;
(740) Čechvalová Dagmar, Bratislava, SK;

(111) 203054

- (151) 09.06.2003
(180) 16.04.2012
(210) 1085-2002
(220) 16.04.2002
(442) 04.03.2003
(732) Wyeth, Five Giralda Farms, Madison, New Jersey 07940-0874, US;
(740) Fajnorová Mária, Ing., Bratislava, SK;
-

(111) 203055

(151) 09.06.2003
(180) 16.04.2012
(210) 1086-2002
(220) 16.04.2002
(442) 04.03.2003
(732) Wyeth, Five Giralda Farms, Madison, New Jersey 07940-0874, US;
(740) Fajnorová Mária, Ing., Bratislava, SK;

(111) 203056

(151) 09.06.2003
(180) 16.04.2012
(210) 1087-2002
(220) 16.04.2002
(442) 04.03.2003
(732) PANTEX, s. r. o., Vnútrotná okružná 49, 945 01 Komárno, SK;

(111) 203057

(151) 09.06.2003
(180) 16.04.2012
(210) 1089-2002
(220) 16.04.2002
(442) 04.03.2003
(732) ExxonMobil Oil Corporation, a New York corporation, 5959 Las Colinas Boulevard, Irving, Texas 75039-2298, US;
(740) Bušová Eva, JUDr., Bratislava, SK;

(111) 203058

(151) 09.06.2003
(180) 16.04.2012
(210) 1093-2002
(220) 16.04.2002
(442) 04.03.2003
(732) 2 x 15 = 18 s. r. o., Záhumenná 318, 851 10 Bratislava - mestská časť Čunovo, SK;
(740) Fajnorová Mária, Ing., Bratislava, SK;

(111) 203059

(151) 09.06.2003
(180) 08.04.2012
(210) 1095-2002
(220) 08.04.2002
(442) 04.03.2003
(732) Eurocoin Partners, spol. r. o., A. Kmeťa 12, 010 01 Žilina, SK;

(111) 203060

(151) 09.06.2003
(180) 23.05.2012
(210) 1542-2002
(220) 23.05.2002
(442) 04.03.2003
(732) JJJ STAV - BUILD, s. r. o., Čsl. tankistov 1a, 841 06 Bratislava 48, SK;
(740) Bachratá Magdaléna, Mgr., Bratislava, SK;

(111) 203061

(151) 09.06.2003
(180) 23.10.2012
(210) 3031-2002
(220) 23.10.2002
(442) 04.03.2003
(732) Den Braven Czech and Slovak, s. r. o., Úvalno 353, 793 91 Úvalno, CZ;
(740) Dolanská Elena, RNDr., Bratislava, SK;

(111) 203062

(151) 09.06.2003
(180) 21.12.2008
(210) 3296-98
(220) 21.12.1998
(442) 04.03.2003
(732) ABEL - Computer, spol. s r. o., Krnovská 20, 746 01 Opava, CZ;
(740) Filípek Ján, Ing., Bratislava, SK;

(111) 203063

(151) 09.06.2003
(180) 21.12.2008
(210) 3297-98
(220) 21.12.1998
(442) 04.03.2003
(732) ABEL - Computer, spol. s r. o., Krnovská 20, 746 01 Opava, CZ;
(740) Filípek Ján, Ing., Bratislava, SK;

(111) 203064

(151) 09.06.2003
(180) 21.04.2009
(210) 1023-99
(220) 21.04.1999
(442) 04.03.2003
(732) AWAS - Filus Miroslav, Ing., Bizetova 15, 949 11 Nitra, SK;

(111) 203065

(151) 09.06.2003
(180) 21.12.2010
(210) 3889-2000
(220) 21.12.2000
(442) 04.03.2003
(732) DELICOM SLOVAKIA s. r. o., Košická 37, 821 08 Bratislava, SK;

(111) 203066

(151) 09.06.2003
(180) 26.02.2011
(210) 591-2001
(220) 26.02.2001
(442) 04.03.2003
(732) PÓLUS INV., a. s., Junácka č. 1, 831 04 Bratislava, SK;
(740) Brichtová Tatiana, JUDr., Bratislava, SK;

(111) 203067

(151) 09.06.2003
(180) 26.02.2011
(210) 592-2001
(220) 26.02.2001

(442) 04.03.2003
(732) PÓLUS INV., a. s., Junácka č. 1, 831 04 Bratislava, SK;
(740) Brichtová Tatiana, JUDr., Bratislava, SK;

(111) 203068

(151) 09.06.2003
(180) 26.02.2011
(210) 593-2001
(220) 26.02.2001
(442) 04.03.2003
(732) PÓLUS INV., a. s., Junácka č. 1, 831 04 Bratislava, SK;
(740) Brichtová Tatiana, JUDr., Bratislava, SK;

(111) 203069

(151) 09.06.2003
(180) 26.02.2011
(210) 594-2001
(220) 26.02.2001
(442) 04.03.2003
(732) PÓLUS INV., a. s., Junácka č. 1, 831 04 Bratislava, SK;
(740) Brichtová Tatiana, JUDr., Bratislava, SK;

(111) 203070

(151) 09.06.2003
(180) 09.04.2011
(210) 1109-2001
(220) 09.04.2001
(442) 04.03.2003
(732) Schenectady International, Inc., 2750 Balltown Road, Schenectady, New York 12309, US;
(740) Bachratá Magdaléna, Mgr., Bratislava, SK;

(111) 203071

(151) 09.06.2003
(180) 09.04.2011
(210) 1112-2001
(220) 09.04.2001
(442) 04.03.2003
(732) Schenectady International, Inc., 2750 Balltown Road, Schenectady, New York 12309, US;
(740) Bachratá Magdaléna, Mgr., Bratislava, SK;

(111) 203072

(151) 09.06.2003
(180) 09.04.2011
(210) 1117-2001
(220) 09.04.2001
(442) 04.03.2003
(732) Schenectady International, Inc., 2750 Balltown Road, Schenectady, New York 12309, US;
(740) Bachratá Magdaléna, Mgr., Bratislava, SK;

(111) 203073

(151) 09.06.2003
(180) 14.05.2011
(210) 1454-2001
(220) 14.05.2001
(442) 04.03.2003

(732) ENERGETICKÉ CENTRUM BRATISLAVA, ECB, ENERGY CENTRE BRATISLAVA, ENERGIE ZENTRUM BRATISLAVA, Bajkalská 27, 821 01 Bratislava, SK;
(740) Bachratá Magdaléna, Mgr., Bratislava, SK;

(111) 203074

(151) 09.06.2003
(180) 14.05.2011
(210) 1455-2001
(220) 14.05.2001
(442) 04.03.2003
(732) ENERGETICKÉ CENTRUM BRATISLAVA, ECB, ENERGY CENTRE BRATISLAVA, ENERGIE ZENTRUM BRATISLAVA, Bajkalská 27, 821 01 Bratislava, SK;
(740) Bachratá Magdaléna, Mgr., Bratislava, SK;

(111) 203075

(151) 09.06.2003
(180) 14.05.2011
(210) 1456-2001
(220) 14.05.2001
(442) 04.03.2003
(732) ENERGETICKÉ CENTRUM BRATISLAVA, ECB, ENERGY CENTRE BRATISLAVA, ENERGIE ZENTRUM BRATISLAVA, Bajkalská 27, 821 01 Bratislava, SK;
(740) Bachratá Magdaléna, Mgr., Bratislava, SK;

(111) 203076

(151) 09.06.2003
(180) 17.07.2011
(210) 2170-2001
(220) 17.07.2001
(442) 04.03.2003
(732) Inštitút zahraničného obchodu a vzdelávania Ministerstva hospodárstva SR, Nobelova 16, 836 14 Bratislava, SK;
(740) Žovicová Viera, Mgr., Bratislava, SK;

(111) 203077

(151) 09.06.2003
(180) 14.08.2011
(210) 2436-2001
(220) 14.08.2001
(442) 04.03.2003
(732) TRAVEL CLUB, s. r. o., Fajnorovo nábr. 2, 811 02 Bratislava, SK;
(740) Kastler Anton, Bratislava, SK;

(111) 203078

(151) 09.06.2003
(180) 24.08.2011
(210) 2542-2001
(220) 24.08.2001
(442) 04.03.2003
(732) DADDY TOYS, s. r. o., Hollého 147, 015 01 Rajec, SK;
(740) Zahatňanská Gabriela, Ing., Žilina, SK;

(111) 203079

(151) 09.06.2003
(180) 28.09.2011
(210) 2849-2001
(220) 28.09.2001
(442) 04.03.2003
(732) Alfa Agency, s. r. o., Nám. SNP 23, 811 01 Bratislava, SK;

(111) 203080

(151) 09.06.2003
(180) 12.11.2011
(210) 3339-2001
(220) 12.11.2001
(442) 04.03.2003
(732) UNITED BRANDS, s. r. o., Petýrkova 3/1955, 140 00 Praha 4, CZ;
(740) ROTT, RŮŽIČKA & GUTTMANN, v. o. s., Bratislava, SK;

(111) 203081

(151) 09.06.2003
(180) 12.11.2011
(210) 3340-2001
(220) 12.11.2001
(442) 04.03.2003
(732) UNITED BRANDS, s. r. o., Petýrkova 3/1955, 140 00 Praha 4, CZ;
(740) ROTT, RŮŽIČKA & GUTTMANN, v. o. s., Bratislava, SK;

(111) 203082

(151) 09.06.2003
(180) 12.11.2011
(210) 3342-2001
(220) 12.11.2001
(442) 04.03.2003
(732) UNITED BRANDS, s. r. o., Petýrkova 3/1955, 140 00 Praha 4, CZ;
(740) ROTT, RŮŽIČKA & GUTTMANN, v. o. s., Bratislava, SK;

(111) 203083

(151) 09.06.2003
(180) 11.12.2011
(210) 3714-2001
(220) 11.12.2001
(442) 04.03.2003
(732) Mikuláš Kantor o.z. NIKOLO KANTOR, Kodályová 17, 949 01 Nitra, SK;

(111) 203084

(151) 09.06.2003
(180) 14.12.2011
(210) 3756-2001
(220) 14.12.2001
(442) 04.03.2003
(732) Cesnak Peter, Ing., Nad Tehelňou 26, 911 01 Trenčín, SK;

(111) 203085

(151) 09.06.2003
(180) 02.01.2012
(210) 2-2002
(220) 02.01.2002
(442) 04.03.2003
(732) Dynamic Cassette International Limited, Marsh Lane, Boston, PE21 7TX, Lincolnshire, GB;
(740) Suchoňová Katarína, JUDr., Banská Bystrica, SK;

(111) 203086

(151) 09.06.2003
(180) 02.01.2012
(210) 3-2002
(220) 02.01.2002
(442) 04.03.2003
(732) Dynamic Cassette International Limited, Marsh Lane, Boston, PE21 7TX, Lincolnshire, GB;
(740) Suchoňová Katarína, JUDr., Banská Bystrica, SK;

(111) 203087

(151) 09.06.2003
(180) 03.01.2012
(210) 4-2002
(220) 03.01.2002
(442) 04.03.2003
(732) Šutarík Jaroslav, Ing., IMBIZ, Sadová 14, 052 01 Spišská Nová Ves, SK;

(111) 203088

(151) 09.06.2003
(180) 15.01.2012
(210) 81-2002
(220) 15.01.2002
(442) 04.03.2003
(732) PROCESINVEST, s. r. o., Ďateľinova 2, 821 01 Bratislava, SK;

(111) 203089

(151) 09.06.2003
(180) 17.01.2012
(210) 95-2002
(220) 17.01.2002
(442) 04.03.2003
(732) LILKI - Košice, spoločnosť s ručením obmedzeným, Tyršovo nábrežie 1, 040 01 Košice, SK;

(111) 203090

(151) 09.06.2003
(180) 17.01.2012
(210) 96-2002
(220) 17.01.2002
(442) 04.03.2003
(732) LILKI - Košice, spoločnosť s ručením obmedzeným, Tyršovo nábrežie 1, 040 01 Košice, SK;

(111) 203091

(151) 09.06.2003
(180) 17.01.2012
(210) 100-2002
(220) 17.01.2002

(442) 04.03.2003
(732) Spišák Miloš, WORLD CONNECTION, Jesenského 57, 080 01 Prešov, SK;

(111) 203092

(151) 09.06.2003
(180) 29.01.2012
(210) 211-2002
(220) 29.01.2002
(442) 04.03.2003
(732) UNIVERSAL TRADING CZ, s. r. o., Nádražní 527, 357 51 Kynšperk nad Ohří, CZ;
(740) ROTT, RŮŽIČKA & GUTTMANN, v. o. s., Bratislava, SK;

(111) 203093

(151) 09.06.2003
(180) 30.01.2012
(210) 230-2002
(220) 30.01.2002
(442) 04.03.2003
(732) TOMIREX SLOVAKIA, s. r. o., Ipeľská 1, 040 11 Košice, SK;

(111) 203094

(151) 09.06.2003
(180) 31.01.2012
(210) 250-2002
(220) 31.01.2002
(442) 04.03.2003
(732) LEONARD TV PRODUCTIONS, s. r. o., Kuzmányho 5, 974 01 Banská Bystrica, SK;

(111) 203095

(151) 09.06.2003
(180) 01.02.2012
(210) 255-2002
(220) 01.02.2002
(442) 04.03.2003
(732) Amersham plc, Amersham Place, Little Chalfont, Buckinghamshire HP7 9NA, GB;
(740) Fajnorová Mária, Ing., Bratislava, SK;

(111) 203096

(151) 09.06.2003
(180) 01.02.2012
(210) 258-2002
(220) 01.02.2002
(442) 04.03.2003
(732) Unilever Cosmetics International SA (a Swiss Corporation), Rue de Lyon 87, Geneva, CH;
(740) Žovicová Viera, Mgr., Bratislava, SK;

(111) 203097

(151) 09.06.2003
(180) 04.02.2012
(210) 285-2002
(220) 04.02.2002
(442) 04.03.2003
(732) Tatrachema, v. d., Bulharská 40, 917 02 Trnava, SK;

(111) 203098

(151) 09.06.2003
(180) 04.02.2012
(210) 286-2002
(220) 04.02.2002
(442) 04.03.2003
(732) Torin, spol. s r. o., Plzenská 2, 080 01 Prešov, SK;

(111) 203099

(151) 09.06.2003
(180) 04.02.2012
(210) 293-2002
(220) 04.02.2002
(310) 76/345336
(320) 04.12.2001
(330) US
(442) 04.03.2003
(732) Trustees of TRN Business Trust, 2525 Stemmons Freeway, Dallas, Texas 75207, US;
(740) ROTT, RŮŽIČKA & GUTTMANN, v. o. s., Bratislava, SK;

(111) 203100

(151) 09.06.2003
(180) 04.02.2012
(210) 294-2002
(220) 04.02.2002
(442) 04.03.2003
(732) BAYER CORPORATION, spol. podľa zákonov št. Indiana, 100 Bayer Road, Pittsburgh, Pennsylvania 15205, US;
(740) Tomeš Pavol, Ing., Bratislava, SK;

(111) 203101

(151) 09.06.2003
(180) 04.02.2012
(210) 295-2002
(220) 04.02.2002
(442) 04.03.2003
(732) IRISH DISTILLERS LIMITED, Bow Street Distillery, Smithfield, Dublin 7, IE;
(740) Tomeš Pavol, Ing., Bratislava, SK;

(111) 203102

(151) 09.06.2003
(180) 05.02.2012
(210) 298-2002
(220) 05.02.2002
(442) 04.03.2003
(732) Rober Mihálik ELEKTROMARKET, Športová 18, 919 26 Zavar, SK;
(740) Porubčan Róbert, Ing., Ivanka pri Dunaji, SK;

(111) 203103

(151) 09.06.2003
(180) 05.02.2012
(210) 299-2002
(220) 05.02.2002

(442) 04.03.2003
(732) RECKITT & COLMAN (OVERSEAS) Limited,
Dansom Lane, Hull, HU8 7DS, GB;
(740) Žovicová Viera, Mgr., Bratislava, SK;

(111) 203104

(151) 09.06.2003
(180) 06.02.2012
(210) 301-2002
(220) 06.02.2002
(442) 04.03.2003
(732) The Procter & Gamble Company, spoločnosť
zriadená podľa zákonov štátu Ohio, One Procter
& Gamble Plaza, Cincinnati, Ohio, US;
(740) Bušová Eva, JUDr., Bratislava, SK;

(111) 203105

(151) 09.06.2003
(180) 06.02.2012
(210) 302-2002
(220) 06.02.2002
(442) 04.03.2003
(732) The Procter & Gamble Company, spoločnosť
zriadená podľa zákonov štátu Ohio, One Procter
& Gamble Plaza, Cincinnati, Ohio, US;
(740) Bušová Eva, JUDr., Bratislava, SK;

(111) 203106

(151) 09.06.2003
(180) 08.02.2012
(210) 333-2002
(220) 08.02.2002
(442) 04.03.2003
(732) AXEL SPRINGER PRAHA, a. s., Sřtelničná
1680/8, 182 21 Praha 8, CZ;
(740) Dudová Tatiana, Trenčín, SK;

(111) 203107

(151) 09.06.2003
(180) 08.02.2012
(210) 334-2002
(220) 08.02.2002
(442) 04.03.2003
(732) AXEL SPRINGER PRAHA, a. s., Sřtelničná
1680/8, 182 21 Praha 8, CZ;
(740) Dudová Tatiana, Trenčín, SK;

(111) 203108

(151) 09.06.2003
(180) 08.02.2012
(210) 335-2002
(220) 08.02.2002
(442) 04.03.2003
(732) AXEL SPRINGER PRAHA, a. s., Sřtelničná
1680/8, 182 21 Praha 8, CZ;
(740) Dudová Tatiana, Trenčín, SK;

(111) 203109

(151) 09.06.2003
(180) 08.02.2012
(210) 336-2002
(220) 08.02.2002

(442) 04.03.2003
(732) AXEL SPRINGER PRAHA, a. s., Sřtelničná
1680/8, 182 21 Praha 8, CZ;
(740) Dudová Tatiana, Trenčín, SK;

(111) 203110

(151) 09.06.2003
(180) 08.02.2012
(210) 337-2002
(220) 08.02.2002
(442) 04.03.2003
(732) AXEL SPRINGER PRAHA, a. s., Sřtelničná
1680/8, 182 21 Praha 8, CZ;
(740) Dudová Tatiana, Trenčín, SK;

(111) 203111

(151) 09.06.2003
(180) 11.02.2012
(210) 350-2002
(220) 11.02.2002
(442) 04.03.2003
(732) APA, s. r. o., Záhradnícka 46, 824 93 Bratislava,
SK;
(740) Fajnorová Mária, Ing., Bratislava, SK;

(111) 203112

(151) 09.06.2003
(180) 15.02.2012
(210) 408-2002
(220) 15.02.2002
(442) 04.03.2003
(732) KRAFT FOODS HOLDINGS, INC., Three La-
kes Drive, Northfield, Illinois 60093, US;
(740) Bezák Marián, Ing., Bratislava, SK;

(111) 203113

(151) 09.06.2003
(180) 15.02.2012
(210) 409-2002
(220) 15.02.2002
(442) 04.03.2003
(732) KRAFT FOODS HOLDINGS, INC., Three La-
kes Drive, Northfield, Illinois 60093, US;
(740) Bezák Marián, Ing., Bratislava, SK;

(111) 203114

(151) 09.06.2003
(180) 21.02.2012
(210) 487-2002
(220) 21.02.2002
(442) 04.03.2003
(732) STACOL, a. s., Americká 35/177, 120 00 Praha
2, CZ;
(740) Beleščák Ladislav, Ing., Piešťany, SK;

(111) 203115

(151) 09.06.2003
(180) 21.02.2012
(210) 488-2002
(220) 21.02.2002
(442) 04.03.2003

(732) STACOL, a. s., Americká 35/177, 120 00 Praha
2, CZ;
(740) Beleščák Ladislav, Ing., Piešťany, SK;

(732) STACOL, a. s., Americká 35/177, 120 00 Praha
2, CZ;
(740) Beleščák Ladislav, Ing., Piešťany, SK;

(111) 203116

(151) 09.06.2003
(180) 21.02.2012
(210) 489-2002
(220) 21.02.2002
(442) 04.03.2003
(732) STACOL, a. s., Americká 35/177, 120 00 Praha
2, CZ;
(740) Beleščák Ladislav, Ing., Piešťany, SK;

(111) 203122

(151) 09.06.2003
(180) 21.02.2012
(210) 495-2002
(220) 21.02.2002
(442) 04.03.2003
(732) STACOL, a. s., Americká 35/177, 120 00 Praha
2, CZ;
(740) Beleščák Ladislav, Ing., Piešťany, SK;

(111) 203117

(151) 09.06.2003
(180) 21.02.2012
(210) 490-2002
(220) 21.02.2002
(442) 04.03.2003
(732) STACOL, a. s., Americká 35/177, 120 00 Praha
2, CZ;
(740) Beleščák Ladislav, Ing., Piešťany, SK;

(111) 203123

(151) 09.06.2003
(180) 21.02.2012
(210) 496-2002
(220) 21.02.2002
(442) 04.03.2003
(732) STACOL, a. s., Americká 35/177, 120 00 Praha
2, CZ;
(740) Beleščák Ladislav, Ing., Piešťany, SK;

(111) 203118

(151) 09.06.2003
(180) 21.02.2012
(210) 491-2002
(220) 21.02.2002
(442) 04.03.2003
(732) STACOL, a. s., Americká 35/177, 120 00 Praha
2, CZ;
(740) Beleščák Ladislav, Ing., Piešťany, SK;

(111) 203124

(151) 09.06.2003
(180) 21.02.2012
(210) 497-2002
(220) 21.02.2002
(442) 04.03.2003
(732) STACOL, a. s., Americká 35/177, 120 00 Praha
2, CZ;
(740) Beleščák Ladislav, Ing., Piešťany, SK;

(111) 203119

(151) 09.06.2003
(180) 21.02.2012
(210) 492-2002
(220) 21.02.2002
(442) 04.03.2003
(732) STACOL, a. s., Americká 35/177, 120 00 Praha
2, CZ;
(740) Beleščák Ladislav, Ing., Piešťany, SK;

(111) 203125

(151) 09.06.2003
(180) 21.02.2012
(210) 498-2002
(220) 21.02.2002
(442) 04.03.2003
(732) STACOL, a. s., Americká 35/177, 120 00 Praha
2, CZ;
(740) Beleščák Ladislav, Ing., Piešťany, SK;

(111) 203120

(151) 09.06.2003
(180) 21.02.2012
(210) 493-2002
(220) 21.02.2002
(442) 04.03.2003
(732) STACOL, a. s., Americká 35/177, 120 00 Praha
2, CZ;
(740) Beleščák Ladislav, Ing., Piešťany, SK;

(111) 203126

(151) 09.06.2003
(180) 22.02.2012
(210) 512-2002
(220) 22.02.2002
(442) 04.03.2003
(732) TIMEX - Q s. r. o., Skladová 2, 917 00 Trnava,
SK;

(111) 203121

(151) 09.06.2003
(180) 21.02.2012
(210) 494-2002
(220) 21.02.2002
(442) 04.03.2003

(111) 203127

(151) 09.06.2003
(180) 01.03.2012
(210) 614-2002
(220) 01.03.2002
(442) 04.03.2003
(732) Takács Robert, Veľkoblavská 40, 929 01 Du-
najska Streda, SK;

(111) 203128

(151) 09.06.2003
(180) 07.03.2012
(210) 664-2002
(220) 07.03.2002
(442) 04.03.2003
(732) Mars Incorporated, McLean, Virginia 22101, US;
(740) Fajnorová Mária, Ing., Bratislava, SK;

(111) 203129

(151) 09.06.2003
(180) 07.03.2012
(210) 665-2002
(220) 07.03.2002
(442) 04.03.2003
(732) UNILEVER N. V., Weena 455, 3013 AL Rotterdam, NL;
(740) Fajnorová Mária, Ing., Bratislava, SK;

(111) 203130

(151) 09.06.2003
(180) 08.03.2012
(210) 672-2002
(220) 08.03.2002
(442) 04.03.2003
(732) PepsiCo, Inc., 700 Anderson Hill Road, Purchase, New York 10577, US;
(740) Bezák Marián, Ing., Bratislava, SK;

(111) 203131

(151) 09.06.2003
(180) 08.03.2012
(210) 673-2002
(220) 08.03.2002
(442) 04.03.2003
(732) PepsiCo, Inc., 700 Anderson Hill Road, Purchase, New York 10577, US;
(740) Bezák Marián, Ing., Bratislava, SK;

(111) 203132

(151) 09.06.2003
(180) 08.03.2012
(210) 674-2002
(220) 08.03.2002
(442) 04.03.2003
(732) PepsiCo, Inc., 700 Anderson Hill Road, Purchase, New York 10577, US;
(740) Bezák Marián, Ing., Bratislava, SK;

(111) 203133

(151) 09.06.2003
(180) 08.03.2012
(210) 676-2002
(220) 08.03.2002
(442) 04.03.2003
(732) Berlin - Chemie AG, Glienicker Weg 125, D-12489 Berlin, DE;
(740) Hörmannová Zuzana, Ing., Bratislava, SK;

(111) 203134

(151) 09.06.2003
(180) 08.03.2012
(210) 677-2002
(220) 08.03.2002
(442) 04.03.2003
(732) Berlin - Chemie AG, Glienicker Weg 125, D-12489 Berlin, DE;
(740) Hörmannová Zuzana, Ing., Bratislava, SK;

(111) 203135

(151) 09.06.2003
(180) 08.03.2012
(210) 678-2002
(220) 08.03.2002
(442) 04.03.2003
(732) Berlin - Chemie AG, Glienicker Weg 125, D-12489 Berlin, DE;
(740) Hörmannová Zuzana, Ing., Bratislava, SK;

(111) 203136

(151) 09.06.2003
(180) 08.03.2012
(210) 679-2002
(220) 08.03.2002
(442) 04.03.2003
(732) L'ERBOLARIO, s. r. l., Via N. Sauro 8/B, Lodi, IT;
(740) PATENTSERVIS BRATISLAVA, a. s., Bratislava, SK;

(111) 203137

(151) 09.06.2003
(180) 08.03.2012
(210) 680-2002
(220) 08.03.2002
(442) 04.03.2003
(732) WALMARK, a. s., Oldřichovice č. 44, 739 61 Třinec, CZ;
(740) Mešková Viera, Ing., Bratislava, SK;

(111) 203138

(151) 09.06.2003
(180) 08.03.2012
(210) 689-2002
(220) 08.03.2002
(442) 04.03.2003
(732) PARKE, DAVIS & COMPANY, spoločnosť zriadená podľa zákonov štátu Michigan, 201 Tabor Road, Morris Plains, New Jersey 07950, US;
(740) Tomeš Pavol, Ing., Bratislava, SK;

(111) 203139

(151) 09.06.2003
(180) 11.03.2012
(210) 698-2002
(220) 11.03.2002
(442) 04.03.2003
(732) BONGRAIN S. A., 42 rue Rieussec, 78 220 Viroflay, FR;
(740) Stavrovský Peter, JUDr., Bratislava, SK;

(111) 203140

(151) 09.06.2003
(180) 11.03.2012
(210) 700-2002
(220) 11.03.2002
(442) 04.03.2003
(732) Fosfa, akciová spoločnosť, Hraniční 268, 691 41 Břeclav - Poštorná, CZ;
(740) Suchoňová Katarína, JUDr., Banská Bystrica, SK;

(111) 203141

(151) 09.06.2003
(180) 11.03.2012
(210) 701-2002
(220) 11.03.2002
(442) 04.03.2003
(732) Fosfa, akciová spoločnosť, Hraniční 268, 691 41 Břeclav - Poštorná, CZ;
(740) Suchoňová Katarína, JUDr., Banská Bystrica, SK;

(111) 203142

(151) 09.06.2003
(180) 19.03.2012
(210) 801-2002
(220) 19.03.2002
(442) 04.03.2003
(732) DIMAR Slovakia, s. r. o., Vinohradnícka 392, 908 73 Veľké Leváre, SK;
(740) Čechvalová Dagmar, Bratislava, SK;

(111) 203143

(151) 09.06.2003
(180) 20.03.2012
(210) 815-2002
(220) 20.03.2002
(442) 04.03.2003
(732) MEDEKO CAST, s. r. o., Orlové 255, 017 01 Považská Bystrica, SK;
(740) Porubčan Róbert, Ing., Ivanka pri Dunaji, SK;

(111) 203144

(151) 09.06.2003
(180) 20.03.2012
(210) 816-2002
(220) 20.03.2002
(442) 04.03.2003
(732) COMPAGNIE GERVAIS DANONE (société anonyme), 126-130, rue Jules Guesde, 92300 Levallois-Perret, FR;
(740) Fajnorová Mária, Ing., Bratislava, SK;

(111) 203145

(151) 09.06.2003
(180) 20.03.2012
(210) 817-2002
(220) 20.03.2002
(442) 04.03.2003
(732) Gallaher Limited, Members Hill, Brooklands Road, Weybridge, Surrey KT13 0QU, GB;
(740) Fajnorová Mária, Ing., Bratislava, SK;

(111) 203146

(151) 09.06.2003
(180) 20.03.2012
(210) 818-2002
(220) 20.03.2002
(442) 04.03.2003
(732) Gallaher Limited, Members Hill, Brooklands Road, Weybridge, Surrey KT13 0QU, GB;
(740) Fajnorová Mária, Ing., Bratislava, SK;

(111) 203147

(151) 09.06.2003
(180) 20.03.2012
(210) 819-2002
(220) 20.03.2002
(442) 04.03.2003
(732) Gallaher Limited, Members Hill, Brooklands Road, Weybridge, Surrey KT13 0QU, GB;
(740) Fajnorová Mária, Ing., Bratislava, SK;

(111) 203148

(151) 09.06.2003
(180) 02.04.2012
(210) 909-2002
(220) 02.04.2002
(442) 04.03.2003
(732) I.G.C. šped., s. r. o., Koceľová 17, 821 08 Bratislava, SK;
(740) Holoubková Mária, Ing., Bratislava, SK;

(111) 203149

(151) 09.06.2003
(180) 02.04.2012
(210) 910-2002
(220) 02.04.2002
(442) 04.03.2003
(732) I.G.C. šped., s. r. o., Koceľová 17, 821 08 Bratislava, SK;
(740) Holoubková Mária, Ing., Bratislava, SK;

(111) 203150

(151) 09.06.2003
(180) 02.04.2012
(210) 915-2002
(220) 02.04.2002
(442) 04.03.2003
(732) I. D. C. Holding, a. s., Drieňová 3, 821 01 Bratislava, SK;
(740) Guniš Jaroslav, Mgr., Bratislava, SK;

(111) 203151

(151) 09.06.2003
(180) 02.04.2012
(210) 917-2002
(220) 02.04.2002
(442) 04.03.2003
(732) BIOFAKTORY PRAHA, spol. s r. o., Na Chvalce 2049, 193 00 Praha 9, CZ;
(740) Guniš Jaroslav, Mgr., Bratislava, SK;

(111) 203152

(151) 09.06.2003
(180) 02.04.2012
(210) 922-2002
(220) 02.04.2002
(442) 04.03.2003
(732) DAIWA YAKUHIH KABUSHIKI KAISHA
also trading as Daiwa Pharmaceutical Co. Ltd.,
1-16 -19 Sangenjaya, Setagaya-ku, 154-0024
Tokyo, JP;
(740) Bachratá Magdaléna, Mgr., Bratislava, SK;

(111) 203153

(151) 09.06.2003
(180) 02.04.2012
(210) 923-2002
(220) 02.04.2002
(442) 04.03.2003
(732) Cadbury Limited, Bournville, Birmingham,
B30 2LU, GB;
(740) Bušová Eva, JUDr., Bratislava, SK;

(111) 203154

(151) 09.06.2003
(180) 02.04.2012
(210) 925-2002
(220) 02.04.2002
(442) 04.03.2003
(732) AGENTÚRA POHODA, s. r. o., Kúpeľná 7,
811 02 Bratislava, SK;

(111) 203155

(151) 09.06.2003
(180) 02.04.2012
(210) 927-2002
(220) 02.04.2002
(442) 04.03.2003
(732) CMI, spol. s r.o., Fándlyho 8, 811 03 Bratislava,
SK;
(740) Holakovský Štefan, Ing., Bratislava, SK;

(111) 203156

(151) 09.06.2003
(180) 02.04.2012
(210) 929-2002
(220) 02.04.2002
(442) 04.03.2003
(732) WEBY.SLOVENSKA.SK, s. r. o., Obrancov
mieru 1856/60, 960 01 Zvolen, SK;

(111) 203157

(151) 09.06.2003
(180) 03.04.2012
(210) 930-2002
(220) 03.04.2002
(442) 04.03.2003
(732) ANTONIO MERLONI S. p. A., Italian Joint
Stock Company, Via V. Veneto 116, 60044 Fab-
riano, Ancona, IT;
(740) Žovicová Viera, Mgr., Bratislava, SK;

(111) 203158

(151) 09.06.2003
(180) 03.04.2012
(210) 932-2002
(220) 03.04.2002
(442) 04.03.2003
(732) Euro-Pro Corporation, 4400 Bois-Franc, Ville
St.-Laurent, Quebec H4S 1A7, CA;
(740) Bachratá Magdaléna, Mgr., Bratislava, SK;

(111) 203159

(151) 09.06.2003
(180) 04.04.2012
(210) 938-2002
(220) 04.04.2002
(442) 04.03.2003
(732) Avon Products, Inc., 1345 Avenue of the Ameri-
cas, New York, US;
(740) Juran Svetozár, JUDr., Bratislava, SK;

(111) 203160

(151) 09.06.2003
(180) 04.04.2012
(210) 939-2002
(220) 04.04.2002
(442) 04.03.2003
(732) Lichanec Pavol, MUDr., Stomatologická ambu-
lancia, Partizánska 231, 981 01 Hnúšťa, SK;

(111) 203161

(151) 09.06.2003
(180) 04.04.2012
(210) 941-2002
(220) 04.04.2002
(442) 04.03.2003
(732) Spoločnosť 7PLUS, s. r. o., Ševčenkova 30,
852 32 Bratislava, SK;

(111) 203162

(151) 09.06.2003
(180) 04.04.2012
(210) 942-2002
(220) 04.04.2002
(442) 04.03.2003
(732) Spoločnosť 7PLUS, s. r. o., Ševčenkova 30,
852 32 Bratislava, SK;

(111) 203163

(151) 09.06.2003
(180) 04.04.2012
(210) 943-2002
(220) 04.04.2002
(442) 04.03.2003
(732) Spoločnosť 7PLUS, s. r. o., Ševčenkova 30,
852 32 Bratislava, SK;

(111) 203164

(151) 09.06.2003
(180) 04.04.2012
(210) 944-2002
(220) 04.04.2002
(442) 04.03.2003

(732) ISOBAU, s. r. o., Na pískách 130, 160 00 Praha 6, CZ;
(740) Žovicová Viera, Mgr., Bratislava, SK;

(111) 203165

(151) 09.06.2003
(180) 04.04.2012
(210) 946-2002
(220) 04.04.2002
(442) 04.03.2003
(732) WALMARK, a. s., Oldřichovice č. 44, 739 61 Třinec, CZ;
(740) Mešková Viera, Ing., Bratislava, SK;

(111) 203166

(151) 09.06.2003
(180) 04.04.2012
(210) 947-2002
(220) 04.04.2002
(442) 04.03.2003
(732) WALMARK, a. s., Oldřichovice č. 44, 739 61 Třinec, CZ;
(740) Mešková Viera, Ing., Bratislava, SK;

(111) 203167

(151) 09.06.2003
(180) 04.04.2012
(210) 949-2002
(220) 04.04.2002
(442) 04.03.2003
(732) WALMARK, a. s., Oldřichovice č. 44, 739 61 Třinec, CZ;
(740) Mešková Viera, Ing., Bratislava, SK;

(111) 203168

(151) 09.06.2003
(180) 04.04.2012
(210) 950-2002
(220) 04.04.2002
(442) 04.03.2003
(732) WALMARK, a. s., Oldřichovice č. 44, 739 61 Třinec, CZ;
(740) Mešková Viera, Ing., Bratislava, SK;

(111) 203169

(151) 09.06.2003
(180) 10.04.2012
(210) 1004-2002
(220) 10.04.2002
(442) 04.03.2003
(732) LITHEC's Distribution, spol. s r. o., Jamnického 6, 841 05 Bratislava, SK;

(111) 203170

(151) 09.06.2003
(180) 10.04.2012
(210) 1005-2002
(220) 10.04.2002
(442) 04.03.2003
(732) LITHEC's Distribution, spol. s r. o., Jamnického 6, 841 05 Bratislava, SK;

(111) 203171

(151) 09.06.2003
(180) 10.04.2012
(210) 1006-2002
(220) 10.04.2002
(442) 04.03.2003
(732) CORN & POPCORN COMPANY, s. r. o., Kvetinárska 16, 821 06 Bratislava, SK;
(740) Kajabová

(111) 203172

(151) 09.06.2003
(180) 10.04.2012
(210) 1007-2002
(220) 10.04.2002
(442) 04.03.2003
(732) DXa, s. r. o., SNP 37, 069 01 Snina, SK;
(740) Lobodová Dagmar, Ing., Košice, SK;

(111) 203173

(151) 09.06.2003
(180) 10.02.2012
(210) 1010-2002
(220) 10.02.2002
(442) 04.03.2003
(732) UNITED BRANDS, s. r. o., Petýrkova 3/1955, 140 00 Praha 4, CZ;
(740) ROTT, RŮŽIČKA & GUTTMANN, v. o. s., Bratislava, SK;

(111) 203174

(151) 09.06.2003
(180) 10.04.2012
(210) 1011-2002
(220) 10.04.2002
(442) 04.03.2003
(732) DVEREX - Svetlík Ľubomír, Ilija 51, 969 03 Banská Štiavnica, SK;

(111) 203175

(151) 09.06.2003
(180) 10.04.2012
(210) 1012-2002
(220) 10.04.2002
(442) 04.03.2003
(732) DVEREX - Svetlík Ľubomír, Ilija 51, 969 03 Banská Štiavnica, SK;

(111) 203176

(151) 09.06.2003
(180) 10.04.2012
(210) 1014-2002
(220) 10.04.2002
(442) 04.03.2003
(732) Pfizer Products Inc., Eastern Point Road, Groton, Connecticut 06340, US;
(740) Kastler Anton, Bratislava, SK;

(111) 203177

(151) 09.06.2003
(180) 10.04.2012
(210) 1015-2002
(220) 10.04.2002

(442) 04.03.2003
 (732) Consolidated Shoe Co., Inc., 22290 Timberlake Road, Lynchburg, VA 24502, US;
 (740) Brichtová Tatiana, JUDr., Bratislava, SK;

(732) Nissan Jidosha Kabushiki Kaisha (Nissan Motor Co., Ltd.), No. 2 Takaracho, Kanagawa-ku, Yokohama-shi, Kanagawa-ken, JP;
 (740) Bušová Eva, JUDr., Bratislava, SK;

(111) 203178

(151) 09.06.2003
 (180) 10.04.2012
 (210) 1016-2002
 (220) 10.04.2002
 (442) 04.03.2003
 (732) Consolidated Shoe Co., Inc., 22290 Timberlake Road, Lynchburg, VA 24502, US;
 (740) Brichtová Tatiana, JUDr., Bratislava, SK;

(111) 203184

(151) 09.06.2003
 (180) 11.04.2012
 (210) 1025-2002
 (220) 11.04.2002
 (442) 04.03.2003
 (732) GAS - Familia, s. r. o., Prešovská 8, 064 01 Stará Ľubovňa, SK;

(111) 203179

(151) 09.06.2003
 (180) 11.04.2012
 (210) 1017-2002
 (220) 11.04.2002
 (442) 04.03.2003
 (732) CSM Nederland B.V., Nienoord 13, 1112 XE Diemen, NL;
 (740) Bušová Eva, JUDr., Bratislava, SK;

(111) 203185

(151) 09.06.2003
 (180) 11.04.2012
 (210) 1026-2002
 (220) 11.04.2002
 (442) 04.03.2003
 (732) GAS - Familia, s. r. o., Prešovská 8, 064 01 Stará Ľubovňa, SK;

(111) 203180

(151) 09.06.2003
 (180) 11.04.2012
 (210) 1018-2002
 (220) 11.04.2002
 (442) 04.03.2003
 (732) Advanced Medical Optics, Inc., a Delaware corporation, 2525 Dupont Drive, Irvine, California 92612, US;
 (740) Bušová Eva, JUDr., Bratislava, SK;

(111) 203186

(151) 09.06.2003
 (180) 11.04.2012
 (210) 1027-2002
 (220) 11.04.2002
 (442) 04.03.2003
 (732) GAS - Familia, s. r. o., Prešovská 8, 064 01 Stará Ľubovňa, SK;

(111) 203181

(151) 09.06.2003
 (180) 11.04.2012
 (210) 1019-2002
 (220) 11.04.2002
 (442) 04.03.2003
 (732) Hyundai Motor Company, 231, Yangjae-Dong, Seocho-Gu, 137-938 Seoul, KR;
 (740) Bušová Eva, JUDr., Bratislava, SK;

(111) 203187

(151) 09.06.2003
 (180) 11.04.2012
 (210) 1028-2002
 (220) 11.04.2002
 (442) 04.03.2003
 (732) GAS - Familia, s. r. o., Prešovská 8, 064 01 Stará Ľubovňa, SK;

(111) 203182

(151) 09.06.2003
 (180) 11.04.2012
 (210) 1020-2002
 (220) 11.04.2002
 (442) 04.03.2003
 (732) Nissan Jidosha Kabushiki Kaisha (Nissan Motor Co., Ltd.), No. 2 Takaracho, Kanagawa-ku, Yokohama-shi, Kanagawa-ken, JP;
 (740) Bušová Eva, JUDr., Bratislava, SK;

(111) 203188

(151) 09.06.2003
 (180) 11.04.2012
 (210) 1033-2002
 (220) 11.04.2002
 (442) 04.03.2003
 (732) Neopublic, s. r. o., Miletičova 7, 821 08 Bratislava, SK;
 (740) Litváková Edita, Ing., Bratislava, SK;

(111) 203183

(151) 09.06.2003
 (180) 11.04.2012
 (210) 1021-2002
 (220) 11.04.2002
 (442) 04.03.2003

(111) 203189

(151) 09.06.2003
 (180) 11.04.2012
 (210) 1034-2002
 (220) 11.04.2002
 (442) 04.03.2003
 (732) MEDIATRONIC spol. s r. o., Na Rovnosti 3, 130 00 Praha 3, CZ;
 (740) Dudová Tatiana, Trenčín, SK;

(111) 203190

(151) 09.06.2003
(180) 11.04.2012
(210) 1039-2002
(220) 11.04.2002
(442) 04.03.2003
(732) PRVÁ KOMUNÁLNA BANKA, a. s., Hodžova
11, 010 11 Žilina, SK;

(111) 203191

(151) 09.06.2003
(180) 12.04.2012
(210) 1041-2002
(220) 12.04.2002
(442) 04.03.2003
(732) BAYER CORPORATION, spol. podľa zákonov
št. Indiana, 100 Bayer Road, Pittsburgh,
Pennsylvania 15205, US;
(740) Tomeš Pavol, Ing., Bratislava, SK;

(111) 203192

(151) 11.06.2003
(180) 14.03.2011
(210) 828-2001
(220) 14.03.2001
(442) 05.03.2002
(732) INDECO, s. r. o., Čerenčianska 1873, 979 01
Rimavská Sobota, SK;

(111) 203193

(151) 12.06.2003
(180) 17.12.2011
(210) 3789-2001
(220) 17.12.2001
(442) 03.12.2002
(732) UNITED BRANDS, s. r. o., Petýrkova 3/1955,
140 00 Praha 4, CZ;
(740) ROTT, RŮŽIČKA & GUTTMANN, v. o. s.,
Bratislava, SK;

Zapísané ochranné známky so zmenou

(210)	(111)	(210)	(111)	(210)	(111)	(210)	(111)
567-96	203194	3341-99	203196	3863-2000	202957	3483-2002	203195
2381-99	203197	650-2000	202955	2929-2001	203198		

(111) 202955

(151) 09.06.2003
 (180) 08.03.2010
 (210) 650-2000
 (220) 08.03.2000
 (442) 09.04.2001

8 (511) 29, 30

(511) 29 - Konzervované, sušené a tepelne spracované ovocie, rôsoly, džemy, marmelády, ovocné zaváraniny, ovocné pretlaky.

30 - Ocot, chuťové prísady.

(540)

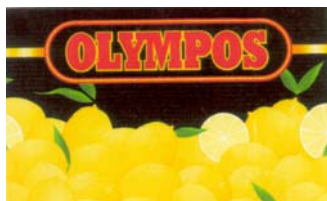

(591) žltá, červená, čierna, zelená

(732) HYGESIA, spol. s r. o., Drevená 766/1, 924 00 Galanta, SK;

(740) Litvákova Edita, Ing., Bratislava, SK;

(111) 202957

(151) 09.06.2003
 (180) 21.12.2010
 (210) 3863-2000
 (220) 21.12.2000
 (442) 03.12.2001

8 (511) 5

(511) 5 - Medicinálne mydlá všetkých druhov a foriem.

(540)



(732) MILO tuky, a. s., Šantova 14, 771 59 Olomouc, CZ;

(740) Fajnorová Mária, Ing., Bratislava, SK;

(111) 203194

(151) 13.06.2003
 (180) 27.02.2006
 (210) 567-96
 (220) 27.02.1996
 (442) 07.05.1999

8 (511) 17

(511) 17 - Sieťové výrobky z impregnovaného celuló-zového vlákna s výnimkou materiálov izolačných a plniacich vo forme fólií a filmov.

(540) BONTEX

(732) BONTEX, Inc., One Bontex Drive, Buena Vista, Virginia 24416-0751, US;

(740) ROTT, RŮŽIČKA & GUTTMANN, v. o. s., Bratislava, SK;

(111) 203195

(151) 18.06.2003
 (180) 29.11.2012
 (210) 3483-2002
 (220) 29.11.2002
 (442) 04.02.2003

8 (511) 29, 30, 31

(511) 29 - Spracované arašidy.

30 - Káva; čaj; obľátky; keksy; sucháre.

31 - Arašidy (plody).

(540)



(732) KLEMENT PLUS, s. r. o., Ľanárska 5, 929 01 Dunajská Streda, SK;

(740) Holakovský Štefan, Ing., Bratislava, SK;

(111) 203196

(151) 18.06.2003
 (180) 27.12.2009
 (210) 3341-99
 (220) 27.12.1999
 (442) 18.01.2001

7 (511) 29, 30

(511) 29 - Mäso, ryby, hydina a zverina; mäsové výťažky; konzervované, sušené a tepelne spracované ovocie a zelenina; rôsoly, džemy, marmelády, ovocné zaváraniny, ovocné pretlaky; vajcia, mlieko a mliečne výrobky; jedlé oleje a tuky.

30 - Káva, čaj, kakao, cukor, ryža, manihot, ságo, kávové náhradky; múka a výrobky z obilia, chlieb, pekárske a cukrárske výrobky, zmrzliny; med, melasový sirup; kvasnice, prášky do pečiva; soľ, horčica; ocot, omáčky ako chuťové prísady; koreniny; ľad.

(540)



- (591) čierna,biela,odtíene modrej, ružovej,červenej
(732) PODRAVKA prehrambena industrija, d. d., Ante Starčevića 32, HR-48000 Koprivnica, HR;
(740) Bachratá Magdaléna, Mgr., Bratislava, SK;
-

(111) 203197

- (151) 18.06.2003
(180) 17.09.2009
(210) 2381-99
(220) 17.09.1999
(442) 18.01.2001

7 (511) 3

- (511) 3 - Nemedicinálne toaletné prípravky; kozmetické prípravky; parfumy; nemedicinálne prípravky na použitie pred holením, počas holenia a po ňom; prípravky na vlasy; prípravky na čistenie zubov a ústnu hygienu; toaletné mydlá a šampóny; nemedicinálne prípravky do kúpeľa a na sprchovanie; práškový mastenec - púder na úpravu; depilačné a epilačné prípravky a materiály patriace do triedy 3; antiperspiranty; dezodoranty na osobnú potrebu.

(540) FLOWER TWIST

- (732) THE GILLETTE COMPANY, Prudential Tower Building, Boston, Massachusetts 02199, US;
(740) Čechvalová Dagmar, Bratislava, SK;
-

(111) 203198

- (151) 26.06.2003
(180) 05.10.2011
(210) 2929-2001
(220) 05.10.2001
(442) 08.10.2002

8 (511) 29, 30, 33, 34, 42

- (511) 29 - Mäsové výtlačky, mliečne výrobky, jedlé oleje, sušené a tepelne spracované ovocie a zelenina.
30 - Káva, čaj, múka a výrobky z obilia, chlieb, pekárske a cukrárske výrobky.
33 - Alkoholické nápoje s výnimkou piva.
34 - Tabak.
42 - Bary, bufety, poskytovanie stravy a nápojov.

(540) ELEFANT

- (732) ELEFANT, spol. s r. o., 29. augusta č. 8, 036 01 Martin, SK;
-

Obnovené ochranné známky

(210)	(111)	(210)	(111)	(210)	(111)	(210)	(111)
1125	95442	73494	174182	1078-93	183064	1458-93	178509
4946	111319	73495	174181	1092-93	178501	1459-93	176532
10167	94873	73497	174308	1098-93	178940	1460-93	176531
15090	91337	73498	174205	1104-93	178966	1464-93	176530
19141	104776	73713	177722	1109-93	177218	1499-93	177306
19144	104792	73723	179094	1112-93	188135	1500-93	177307
21276	108643	73738	176680	1153-93	180798	1501-93	173199
25035	154827	176-93	175987	1156-93	180801	1506-93	173198
28127	155384	297-93	172307	1157-93	180802	1513-93	173067
28250	155575	298-93	172309	1167-93	180804	1514-93	173066
28884	155719	299-93	172310	1169-93	182750	1515-93	173065
28900	155514	517-93	172364	1184-93	180989	1542-93	178376
28901	155515	518-93	172363	1185-93	178967	1564-93	179129
29390	155702	546-93	172518	1227-93	180405	1569-93	178265
46504	161235	559-93	174154	1236-93	178200	1574-93	175985
46509	161119	561-93	176075	1241-93	177484	1592-93	177921
47095	161696	562-93	174152	1263-93	178953	1593-93	177403
47201	161611	565-93	174601	1274-93	180185	1594-93	179131
47211	161630	567-93	179653	1313-93	178585	1595-93	176789
47263	161785	569-93	174600	1363-93	179030	1633-93	174841
47347	161965	570-93	174599	1365-93	181946	1639-93	174178
52376	165136	573-93	181501	1394-93	178911	1654-93	179764
53086	165588	611-93	177022	1395-93	179187	1656-93	174451
53087	165589	645-93	175925	1422-93	178711	1670-93	177476
53215	165708	676-93	175915	1423-93	178712	1674-93	174810
53238	166194	737-93	177169	1428-93	178792	1675-93	174811
53321	165633	742-93	177267	1430-93	176501	1682-93	175585
53327	165681	782-93	178977	1431-93	176549	1712-93	176241
53328	165682	854-93	176422	1432-93	176548	1725-93	175588
53352	165724	884-93	174839	1433-93	176547	1731-93	180998
66297	173981	956-93	179154	1434-93	176546	1735-93	181950
66705	175818	963-93	180388	1439-93	176542	1739-93	177616
66706	175819	971-93	176205	1440-93	176541	1740-93	178674
67283	173892	993-93	179193	1441-93	176540	1741-93	178675
72055	178657	1019-93	178009	1442-93	176502	1742-93	178676
72140	174872	1020-93	191021	1443-93	176503	1743-93	178677
72660	177144	1021-93	178008	1444-93	176504	1744-93	177483
72986	176946	1028-93	188113	1445-93	176505	1860-93	178170
73490	174186	1039-93	175546	1446-93	176506	1861-93	178179
73491	174185	1042-93	178002	1447-93	181515	1862-93	178178
73492	174184	1070-93	186551	1450-93	176539		
73493	174183	1076-93	178840	1455-93	176535		

(111) 91337

(151) 17.03.1913
 (156) 17.03.2003
 (180) 17.03.2013
 (210) 15090
 (220) 17.03.1913

7 (511) 3

(510) Brúsiace prostriedky všetkých druhov.

(540) Electrite

(732) CARBORUNDUM ELECTRITE a. s., Továrni ul., 294 71 Benátky nad Jizerou, CZ;
 (740) ROTT, RŮŽIČKA & GUTTMANN, v. o. s., Bratislava, SK;

(111) 94873

(151) 16.05.1928
 (156) 16.05.1998
 (180) 16.05.2008
 (210) 10167
 (220) 16.05.1928

7 (511) 25

(510) Topánky a poltopánky.

(540) Saxone

(732) Stylo Barratt Shoes Limited, Stylo House, Harrogate Road, Apperley Bridge, Bradford, West Yorkshire, BD10 0NW, GB;
 (740) Žovicová Viera, Mgr., Bratislava, SK;

(111) 95442

(151) 25.03.1943
 (156) 25.03.2003
 (180) 25.03.2013
 (210) 1125
 (220) 25.03.1943

7 (511) 1, 2, 3, 5, 17, 22, 30

(510) Chemické výrobky na priemyselné a vedecké účely, anorganické chemikálie na priemyselné a vedecké účely, aktívne uhlie na priemyselné a liečebné účely; liečivá, chemické výrobky na liečebné a zdavotné účely, dietetické prípravky, farmaceutické drogy, prostriedky na ochranu rastlín, sterilizačné a dezinfekčné prostriedky; prostriedky na konzervovanie pokrmov; umelé hmoty, umelé živice, umelé vlákna, umelý kaučuk, glukóza, živice; pracie a bieliace prostriedky, škrob a škrobové výrobky ako požívatinu pre farmaceutické a priemyselné účely ako aj ku škrobeniu prádla.

(540) Combinal

(732) IVAX Pharmaceuticals s. r. o., Ostravská 29, 747 70 Opava-Komárov, CZ;
 (740) ROTT, RŮŽIČKA & GUTTMANN, v. o. s., Bratislava, SK;

(111) 104776

(151) 30.06.1943
 (156) 30.06.2003
 (180) 30.06.2013
 (210) 19141
 (220) 30.06.1943

7 (511) 1, 3, 5

(510) Chemické, farmaceutické a kozmetické výrobky.

(540) Aldermon

(732) SLOVAKOFARMA a. s., Nitrianska 100, 920 27 Hlohovec, SK;
 (740) ROTT, RŮŽIČKA & GUTTMANN, v. o. s., Bratislava, SK;

(111) 104792

(151) 30.06.1943
 (156) 30.06.2003
 (180) 30.06.2013
 (210) 19144
 (220) 30.06.1943

7 (511) 1, 3, 5

(510) Chemické, farmaceutické a kozmetické výrobky.

(540) Choluvín

(732) SLOVAKOFARMA a. s., Nitrianska 100, 920 27 Hlohovec, SK;
 (740) ROTT, RŮŽIČKA & GUTTMANN, v. o. s., Bratislava, SK;

(111) 108643

(151) 14.04.1933
 (156) 14.04.2003
 (180) 14.04.2013
 (210) 21276
 (220) 14.04.1933

7 (511) 1, 3

(510) Brúsiace plátno, brúsiace papiere, kazeínový glej.

(540)

(732) CARBORUNDUM ELECTRITE a. s., Továrni ul., 294 71 Benátky nad Jizerou, CZ;

(740) ROTT, RŮŽIČKA & GUTTMANN, v. o. s., Bratislava, SK;

(111) 111319

(151) 29.09.1903
 (156) 29.09.2003
 (180) 29.09.2013
 (210) 4946
 (220) 29.09.1903

7 (511) 34

(510) Zápalky.

(540) Solo

(732) SOLO SÍRKÁRNA a. s., Nádražní 166/II, 342 53 Sušice, CZ;
 (740) Čechvalová Dagmar, Bratislava, SK;

(111) 154827

(151) 22.08.1961
(156) 04.08.2001
(180) 04.08.2011
(210) 25035
(220) 04.08.1961

7 (511) 2

(510) Dechtové farbivá.

(540) RYLUX

(732) ALIACHEM a. s., Kodaňská 46, 100 10 Praha 10, CZ;
(740) PATENTSERVIS BRATISLAVA, a. s., Bratislava, SK;

(111) 155384

(151) 19.02.1963
(156) 30.01.2003
(180) 30.01.2013
(210) 28127
(220) 30.01.1963

7 (511) 9

(510) Indikačné a záznamové prístroje, všeobecne nazývané meradlá, na meranie tlaku (pozitívne, negatívne, diferenčné alebo kombinované) tekutých prostredí; indikačné a záznamové prístroje na meranie hladiny tekutiny, indikačné a záznamové počítadlá na meranie toku tekutín, indikačné a záznamové prístroje na meranie elektrickej sily, indikačné a záznamové prístroje na analýzu plynov, kvapalinové manometre, ortuťové manometre, termografy a teplomery, psychografy, planimetre, počítače otáčok, kontrolné prístroje citlivé na menlivé vyznačovanie teploty alebo tlaku tekutiny a také prístroje kombinované s prostriedkami na indikáciu alebo zaznamenávanie takých menlivých hodnôt, vymeniteľné číselníky, všeobecne nazývané zapisovače, pre meracie prístroje.

(540)



(732) Invensys Systems, Inc., Foxborough, Massachusetts, US;
(740) PATENTSERVIS BRATISLAVA, a. s., Bratislava, SK;

(111) 155514

(151) 17.08.1963
(156) 15.06.2003
(180) 15.06.2013
(210) 28900
(220) 15.06.1963

7 (511) 1

(511) 1 - Syntetické organické látky na použitie v priemysle.

(540) UCAR

(732) Union Carbide Corporation, 39 Old Ridgebury Road, Danbury, Connecticut 06817, US;
(740) Bušová Eva, JUDr., Bratislava, SK;

(111) 155515

(151) 17.08.1963
(156) 15.06.2003
(180) 15.06.2013
(210) 28901
(220) 15.06.1963

7 (511) 1

(511) 1 - Prísady používané vo výrobe naftových produktov.

(540) UCAR

(732) Union Carbide Corporation, 39 Old Ridgebury Road, Danbury, Connecticut 06817, US;
(740) Bušová Eva, JUDr., Bratislava, SK;

(111) 155575

(151) 24.09.1963
(156) 05.04.2003
(180) 05.04.2013
(210) 28250
(220) 05.04.1963

7 (511) 6, 7, 8, 11, 21, 28

(510) Smaltované výrobky všetkých druhov, hliníkové výrobky všetkých druhov, kovové obaly, hračky, kovové náradie, nástroje, reklamné a informačné štítky a značky všetkých druhov, železné okná, kovové výrobky z odpadového plechu všetkých druhov, elektrické zásobníky horúcej vody, elektrické ventilátory, elektrické ohrievače vody, automatické práčky a pozinkované vedrá.

(540)

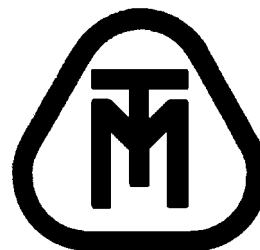

(732) Tatramat a. s., Poprad, SK;
(740) PATENTSERVIS BRATISLAVA, a. s., Bratislava, SK;

(111) 155702

(151) 14.01.1964
(156) 11.09.2003
(180) 11.09.2013
(210) 29390
(220) 11.09.1963

7 (511) 1

(510) Chemické výrobky na priemyselné a vedecké účely, chemické výrobky určené pre fotografiu, poľnohospodárstvo, záhradníctvo a lesníctvo, hnojivá prírodné a umelé, hasiace prípravky, prostriedky na kalenie a chemické prípravky na spájkovanie, chemické prostriedky na konzervovanie potravín, triesloviny, priemyselné spájadlá.

(540) HITEC

(732) ETHYL PETROLEUM ADDITIVES LIMITED, Bracknell, Berkshire, GB;

(111) 155719

(151) 27.02.1964
 (156) 05.06.2003
 (180) 05.06.2013
 (210) 28884
 (220) 05.06.1963
 (310) 759785
 (320) 25.02.1963
 (330) US

7 (511) 29

(510) Konzervované požívatiný, najmä vykostená šunka, kôrovce, sardinky, rybia zmes, vývar z kôrovcov v konzervách a fľašiach.

(540)

(732) WILLIAM UNDERWOOD COMPANY, 400 South Fourth Street, St. Louis, Missouri 63102, US;

(740) Čechvalová Dagmar, Bratislava, SK;

(111) 161119

(151) 17.11.1972
 (156) 27.09.2002
 (180) 27.09.2012
 (210) 46509
 (220) 27.09.1972

7 (511) 29, 30, 32

(510) Mäso, ryby, hydina, zverina, mäsové výťažky, konzervované, sušené a varené ovocie a zelenina, rôsoly, džemy, mlieko a iné mliekárenské výrobky, jedlé oleje a tuky, konzervy, zelenina konzervovaná v kyslom náleve; zemiakové hranolky, pečená bravčová koža a pochutiny z nej pripravené; káva, čaj, kakao, cukor, ryža, tapioka, ságo, kávové náhradky, múka a prípravky z obilovín, chlieb, sucháre a sušienky, koláče, jemné pečivá a cukrovinky, zmrzlina, med, sirup z melasy, droždie, prášky do pečiva, soľ, horčica, čierne korenie, ocot, omáčky, korenia, ľad; pražené kukuričné zrnká, kukuričné pečivo so syrovou príchuťou a iné pochutiny z kukurice a iných obilovín; minerálna voda, stolová voda, nealkoholické nápoje, sirupy, koncentráty a iné prísady používané pre prípravu týchto nápojov.

(540)

(732) PepsiCo, Inc., spoločnosť zriadená podľa zákonov štátu North Carolina, Purchase, New York, US;

(740) Tomeš Pavol, Ing., Bratislava, SK;

(111) 161235

(151) 12.02.1973
 (156) 25.09.2002
 (180) 25.09.2012
 (210) 46504
 (220) 25.09.1972

7 (511) 34

(510) Cigarety.

(540) LORD

(732) British American Tobacco (Germany) GmbH, Hamburg, DE;

(740) Čechvalová Dagmar, Bratislava, SK;

(111) 161611

(151) 20.09.1973
 (156) 06.07.2003
 (180) 06.07.2013
 (210) 47201
 (220) 06.07.1973

7 (511) 1

(510) Chemické výrobky na priemyselné účely, chemické prísady do olejov, tekutých palív, do masťov a výplachových kalov.

(540) SHELLFLOW

(732) Shell International Petroleum Company Limited, Shell Centre, London SE1 7NA, GB;

(740) Žovicová Viera, Mgr., Bratislava, SK;

(111) 161630

(151) 29.09.1973
 (156) 10.07.2003
 (180) 10.07.2013
 (210) 47211
 (220) 10.07.1973

7 (511) 30

(510) Žuvacia guma.

(540) SPEARDENT

(732) WM. WRIGLEY JR. COMPANY, spoločnosť zriadená podľa zákonov štátu Delaware, Chicago, Illinois, US;

(740) ROTT, RŮŽIČKA & GUTTMANN, v. o. s., Bratislava, SK;

(111) 161696

(151) 07.11.1973
 (156) 30.05.2003
 (180) 30.05.2013
 (210) 47095
 (220) 30.05.1973

7 (511) 3, 9, 10

(510) Pracie a bieliace prípravky, čistiace prípravky, mydlo, leštiace prípravky, odmasťovacie prípravky, výrobky kozmetické, voňavkárske vrátane éterických olejov, vodičky na vlasy, zubné pasty a prášky, najmä výrobky kozmetické a toaletné, mydlá, pleťové vody a mlieka, zubné pasty, šampóny, púdre, spreje, krémy a čistiace prostriedky.

Prístroje a nástroje na vedecké a laboratórne účely, prístroje a nástroje navigačné, prístroje a nástroje určené na prenášanie rozkazov, na meranie a prístroje všeobecne používané pri riadení lodí a lietadiel, prístroje a nástroje geodetické a prístroje a nástroje elektrické nezačlenené do

iných tried, prístroje a nástroje na bezdrôtovú telegrafiu, prístroje fotografické, kinematografické, optické vrátane premietacích prístrojov obrazu a zväčšovacích prístrojov; prístroje a nástroje na váženie a meranie, prístroje a nástroje signalizačné vrátane signálnych píšťaliiek, prístroje a nástroje určené na kontrolné účely, prístroje a nástroje na účely záchranné a učebné, automaty uvádzané do činnosti vhadením mince alebo známky, prístroje na záznam a reprodukciu hovoreného slova, zapisovacie pokladnice a počítacie stroje vrátane kancelárskych a dierovacích strojov, hasiace prístroje, špeciálne puzdrá na prístroje a nástroje, pokiaľ patria do tr. 9, elektromechanické a elektrotermické prístroje a zariadenia, a to najmä elektricky ovládané prístroje používané pri ošetrovaní a starostlivosti o ľudské vlasy a ľudskú pokožku, elektrické prístroje na osobné použitie a pre domácnosť.

Prístroje a nástroje chirurgické, lekárske, zubolekárske a zverolekárske vrátane špeciálneho nábytku pre tieto odbory a vrátane prístrojov a zdravotníckych pomôcok, ako ortopedické bandáže, zdravotnícke výrobky z gumy, protézy, najmä hygienické zariadenia a zariadenia sprchovacie.

(540) SCHICK

(732) WARNER - LAMBERT COMPANY LLC, spoločnosť zriadená podľa zákonov štátu Delaware, 201 Tabor Road, Morris Plains, New Jersey 07950, US;

(740) Tomeš Pavol, Ing., Bratislava, SK;

(111) 161785

(151) 28.01.1974

(156) 09.08.2003

(180) 09.08.2013

(210) 47263

(220) 09.08.1973

7 (511) 1, 4

(510) Chemické výrobky na priemyselné účely, chemické prísady do olejov, do tekutých palív, do mastív a výplachových kalov; priemyselné oleje a tuky (iné ako jedlé oleje); tuky a éterické oleje, mastivá, pohonné látky (vrátane benzínu) a prostriedky na svietenie, prísady v podobe olejov na zvýšenie výkonu tekutých palív a mastidiel.

(540) LUBAD

(732) Shell International Petroleum Company Limited, Shell Centre, London SE1 7NA, GB;

(740) Žovicová Viera, Mgr., Bratislava, SK;

(111) 161965

(151) 05.06.1974

(156) 20.09.2003

(180) 20.09.2013

(210) 47347

(220) 20.09.1973

7 (511) 34

(510) Spracovaný alebo nespracovaný tabak.

(540)

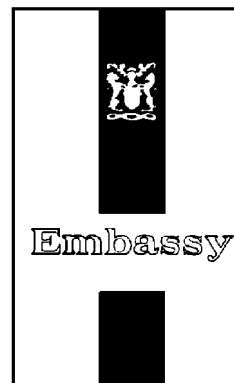

(732) BRITISH AMERICAN TOBACCO (BRANDS) LIMITED, Globe House, 4 Temple Place, London WC2R 2PG, GB;

(740) Čechvalová Dagmar, Bratislava, SK;

(111) 165136

(151) 14.07.1982

(156) 11.09.2001

(180) 11.09.2011

(210) 52376

(220) 11.09.1981

7 (511) 5

(510) Prípravky na ničenie rastlinných a živočíšnych škodcov.

(540) GALBEN

(732) ISAGRO S. p. A., 20 Via Felice Casati, 20124 Milano, IT;

(740) Bušová Eva, JUDr., Bratislava, SK;

(111) 165588

(151) 09.02.1984

(156) 07.04.2003

(180) 07.04.2013

(210) 53086

(220) 07.04.1983

7 (511) 5

(510) Prípravky insekticídne, larvicídne, fungicídne, herbicídne a pesticídne, prípravky moluskocídne a nematocídne, prípravky na vykurovanie pôdy, veterinárne výrobky a látky, prípravky antelminticídne, prípravky na umývanie a čistenie zvierat.

(540) RENEGADE

(732) Shell International Petroleum Company Limited, Shell Centre, London SE1 7NA, GB;

(740) Žovicová Viera, Mgr., Bratislava, SK;

(111) 165589

(151) 09.02.1984

(156) 07.04.2003

(180) 07.04.2013

(210) 53087

(220) 07.04.1983

7 (511) 5

(510) Prípravky insekticídne, larvicídne, fungicídne, herbicídne a pesticídne, prípravky moluskocídne a nematocídne, prípravky na vykurovanie pôdy, veterinárne výrobky a látky, prípravky antelminticídne, prípravky na umývanie a čistenie zvierat.

(540) CANNONADE

- (732) Shell International Petroleum Company Limited,
Shell Centre, London SE1 7NA, GB;
(740) Žovicová Viera, Mgr., Bratislava, SK;

(111) 165633

- (151) 03.04.1984
(156) 01.09.2003
(180) 01.09.2013
(210) 53321
(220) 01.09.1983

7 (511) 3

- (510) Pracie a toaletné mydlá všetkých druhov, pracie a čistiace prášky, prostriedky všetkých druhov, parfumériové a kozmetické výrobky.

(540) BLESK

- (732) Procter & Gamble - Rakona, a. s., Rakovník, CZ;
(740) Bušová Eva, JUDr., Bratislava, SK;

(111) 165681

- (151) 17.05.1984
(156) 05.09.2003
(180) 05.09.2013
(210) 53327
(220) 05.09.1983

7 (511) 5

- (510) Výrobky farmaceutické, zverolekárské a zdravotnícké; výrobky dietetické pre deti a chorých; náplasti; obväzový materiál; hmoty určené na plombovanie zubov a na odtlačky zubov; dezinfekčné prostriedky; prostriedky na hubenie rastlinných a živočíšnych škodcov, antiparazitné látky.

(540) STESOLID

- (732) ALPHARMA ApS, Dalslandsgade 11, DK -
- 2300 Copenhagen S., DK;
(740) Bušová Eva, JUDr., Bratislava, SK;

(111) 165682

- (151) 17.05.1984
(156) 05.09.2003
(180) 05.09.2013
(210) 53328
(220) 05.09.1983

7 (511) 5

- (510) Výrobky farmaceutické, zverolekárské a zdravotnícké, výrobky dietetické pre deti a chorých; náplasti; obväzový materiál; hmoty určené na plombovanie zubov a na odtlačky zubov; dezinfekčné prostriedky; prostriedky na hubenie rastlinných a živočíšnych škodcov; antiparazitné látky.

(540) ANTABUS

- (732) ALPHARMA ApS, Dalslandsgade 11, DK -
- 2300 Copenhagen S., DK;
(740) Bušová Eva, JUDr., Bratislava, SK;

(111) 165708

- (151) 03.07.1984
(156) 22.06.2003
(180) 22.06.2013
(210) 53215
(220) 22.06.1983

7 (511) 34

- (510) Tabak surový alebo spracovaný, fajčiarske potreby, zápalky.

(540) GOLD COAST

- (732) JAPAN TOBACCO INC., spoločnosť zriadená podľa zákonov štátu Japonsko, 2-2-1 Toranomon, Minato-ku, Tokyo, JP;
(740) Bezák Marián, Ing., Bratislava, SK;

(111) 165724

- (151) 08.08.1984
(156) 03.10.2003
(180) 03.10.2013
(210) 53352
(220) 03.10.1983

7 (511) 30

- (510) Čaj, porciovaný čaj vo vrecúškach, káva a kávové náhradky.

(540)

BENTLEYS

- (732) The Bentley Tea Company Limited, 171 New Bond Street, London W1S 4RD, GB;
(740) Fajnorová Mária, Ing., Bratislava, SK;

(111) 166194

- (151) 03.04.1986
(156) 11.07.2003
(180) 11.07.2013
(210) 53238
(220) 11.07.1983

7 (511) 34

- (510) Tabak v surovom stave, tabakové výrobky, potreby pre fajčiarov, zápalky.

(540)

Gold Coast



- (732) JAPAN TOBACCO INC., spoločnosť zriadená podľa zákonov štátu Japonsko, 2-2-1 Toranomon, Minato-ku, Tokyo, JP;
(740) Bezák Marián, Ing., Bratislava, SK;

(111) 172307

- (151) 10.02.1994
(156) 24.03.2003
(180) 24.03.2013
(210) 297-93
(220) 24.03.1993
(450) 11.05.1994

7 (511) 36

(510) Poisťovanie právnických osôb, podnikateľov a fyzických osôb pre prípad potreby využitia právnej pomoci.

(540) ERGO

(732) ERGO poisťovňa, a. s., Drieňová 7, 821 02 Bratislava, SK;
(740) Holakovský Štefan, Ing., Bratislava, SK;

(111) 172309

(151) 11.02.1994
(156) 24.03.2003
(180) 24.03.2013
(210) 298-93
(220) 24.03.1993
(450) 11.05.1994

7 (511) 36

(510) Poisťovanie právnických osôb, podnikateľov a fyzických osôb pre prípad potreby využitia právnej pomoci.

(540)



(732) ERGO poisťovňa, a. s., Drieňová 7, 821 02 Bratislava, SK;
(740) Holakovský Štefan, Ing., Bratislava, SK;

(111) 172310

(151) 11.02.1994
(156) 24.03.2003
(180) 24.03.2013
(210) 299-93
(220) 24.03.1993
(450) 11.05.1994

7 (511) 36

(510) Poisťovanie právnických osôb, podnikateľov a fyzických osôb pre prípad potreby využitia právnej pomoci.

(540)



(732) ERGO poisťovňa, a. s., Drieňová 7, 821 02 Bratislava, SK;
(740) Holakovský Štefan, Ing., Bratislava, SK;

(111) 172363

(151) 10.03.1994
(156) 22.04.2003
(180) 22.04.2013
(210) 518-93
(220) 22.04.1993
(450) 08.06.1994

7 (511) 5

(510) Farmaceutické, veterinárne a chirurgické prípravky a látky vrátane farmaceutických prípravkov na liečbu dýchacích a pľúcnych chorôb.

(540) PULMOZYNE

(732) Genetech, Inc., 1 DNA Way, South San Francisco, California 94080-4990, US;
(740) PATENTSERVIS BRATISLAVA, a. s., Bratislava, SK;

(111) 172364

(151) 10.03.1994
(156) 22.04.2003
(180) 22.04.2013
(210) 517-93
(220) 22.04.1993
(450) 08.06.1994

7 (511) 5

(510) Farmaceutické, veterinárne a chirurgické prípravky a látky vrátane farmaceutických prípravkov na liečbu dýchacích a pľúcnych chorôb.

(540) VISCOZYME

(732) Genetech, Inc., 1 DNA Way, South San Francisco, California 94080-4990, US;
(740) PATENTSERVIS BRATISLAVA, a. s., Bratislava, SK;

(111) 172518

(151) 26.05.1994
(156) 28.04.2003
(180) 28.04.2013
(210) 546-93
(220) 28.04.1993
(450) 10.08.1994

7 (511) 5

(510) Farmaceutické prípravky a prísady.

(540) ENTOCORT

(732) AstraZeneca AB, 151 85 Södertälje, SE;
(740) Žovicová Viera, Mgr., Bratislava, SK;

(111) 173065

(151) 05.12.1994
(156) 27.08.2003
(180) 27.08.2013
(210) 1515-93
(220) 27.08.1993
(450) 08.03.1995

7 (511) 5, 6, 21

(510) Veterinárske prípravky a látky vrátane tých, ktoré sú určené na ošetrovanie vtákov a rýb, prísady do krmiva bez liečivých účinkov, dezinfekčné prostriedky, fungicídy, pesticídy na použitie u domácich zvierat a dobytku, tiež vo forme práškov, sprejov alebo obojkov; liečivé šampóny a saponáty na použitie pre zvieratá; reťaze, reťazky a upevňovacie zariadenia na reťaze z bežných kovov a ich zliatin; zvonce na obojky pre

zvieratá; dvere, dvierka a dverové záklopky z bežných kovov a ich zliatin na stajne, chlievy, koniarne a klievky, najmä pre domáce zvieratá; identifikačné puzdrá, misky a krúžky pre vtákov a domáce zvieratá; kefy a hrebene, nádoby na odpadky a nádoby na vodu pre domáce zvieratá; klievky pre vtáky a iné klievky pre zvieratá, ako aj časti týchto klievok; tienidlá na klievky pre zvieratá, kúpeľničky pre vtákov, umelé vajcia do hniezd; lopatky na nakladanie výkalov domácich zvierat.

(540) PEDIGREE

(732) MARS INC., spoločnosť zriadená podľa zákonov štátu Delaware, 6885 Elm Street, McLean, Virginia 22101-3883, US;

(740) Fajnorová Mária, Ing., Bratislava, SK;

(111) 173066

(151) 05.12.1994

(156) 27.08.2003

(180) 27.08.2013

(210) 1514-93

(220) 27.08.1993

(450) 08.03.1995

7 (511) 3, 5, 6, 16, 18, 20, 21, 28, 31

(510) Mydlá, čistiacie a pracie prostriedky a šampóny pre zvieratá; Veterinárske prípravky a látky vrátane tých, ktoré sú určené na ošetrovanie vtákov a rýb, prísady do krmiva bez liečivých účinkov, dezinfekčné prostriedky, fungicídy, pesticídy na použitie u domácich zvierat a dobytká, tiež vo forme práškov, sprejov alebo obojkov; liečivé šampóny a saponáty na použitie pre zvieratá; reťaze, retiazky a upevňovacie zariadenia na reťaze z bežných kovov a ich zliatin; zvonce na obojky pre zvieratá; dvere, dvierka a dverové záklopky z bežných kovov a ich zliatin na stajne, chlievy, koniarne a klievky, najmä pre domáce zvieratá; tlačoviny všetkých druhov týkajúce sa najmä domácich zvierat, vtáctva a rýb; pieskový papier na použitie v klievkach pre zvieratá, akváriá a ich časti (ak sú obsiahnuté v triede 16); nádoby, škatule a debničky z lepenky (vybavené nepremokavou vrstvou) na prepravu zvierat alebo rýb; obojky a stroje pre zvieratá (pokiaľ sú obsiahnuté v triede 18); remienky, náhubky, prikrývky, pokrývky, podušky pre zvieratá; nejedlé hračky na hryzenie a žuvanie pre zvieratá; rohože a prikrývky pre domáce zvieratá, hniezdacie škatule; identifikačné puzdrá, misky a krúžky pre vtákov a domáce zvieratá; kefy a hrebene, nádoby na odpadky a nádoby na vodu pre domáce zvieratá; klievky pre vtáky a iné klievky pre zvieratá, ako aj časti týchto klievok; tienidlá na klievky pre zvieratá, kúpeľničky pre vtákov, umelé vajcia do hniezd; lopatky na nakladanie výkalov domácich zvierat; hračky pre domáce zvieratá, vtáctvo a ryby; živé zvieratá; potraviny pre zvieratá, vtáctvo a ryby, slad, sépiová kosť (pre vtákov v kletke), kosti pre psov; stelivo pre zvieratá; čerstvé ovocie a zelenina, zemiaky a prípravky z týchto produktov na použitie ako prísady do jedál.

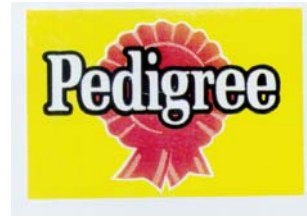
(540)

(732) MARS INC., spoločnosť zriadená podľa zákonov štátu Delaware, 6885 Elm Street, McLean, Virginia 22101-3883, US;

(740) Fajnorová Mária, Ing., Bratislava, SK;

(111) 173067

(151) 05.12.1994

(156) 27.08.2003

(180) 27.08.2013

(210) 1513-93

(220) 27.08.1993

(450) 08.03.1995

7 (511) 29

(510) Konzervovaná, mrazená, sušená a varená zelenina, ovocie a zemiaky; plnky do pekárenských a cukrárenských výrobkov; čerstvé, mrazené, sušené alebo konzervované mäso, ryby, hydina, zverina; morské ryby vrátane mäkkýšov a ulitníkov; múka, obilné výrobky určené na ľudskú výživu, ryža, ryža v balíčkoch na varenie, predvarená alebo dehydrovaná ryža, cesto na výrobu talianskych cestovín, koreniny a sušené bylinky, hotové jedlá a polotovary, polievky, plnky a prísady do jedál skladajúce sa prevažne z uvedených produktov; mlieko, mliečne výrobky, maslo, syry, smotana, jogurty, tvaroh, cmar, kefir, mlieko zrážané syridlom, ako aj mliečne nápoje, hotové potraviny vyrobené z bielkovinových látok, ako aj zložky jedál vo forme kúskov, v texturovanej forme alebo v práškovej forme; marmelády, džemy, nakladaná zelenina, jedlé oleje a tuky, sladké a pikantné nátierky na chlieb.

(540) GALAXY

(732) MARS INC., spoločnosť zriadená podľa zákonov štátu Delaware, 6885 Elm Street, McLean, Virginia 22101-3883, US;

(740) Fajnorová Mária, Ing., Bratislava, SK;

(111) 173198

(151) 15.12.1994

(156) 27.08.2003

(180) 27.08.2013

(210) 1506-93

(220) 27.08.1993

(450) 08.03.1995

7 (511) 42

(510) Inžinierska a poradenská činnosť v oblasti stavebníctva.

(540) STING

(732) Firáková Alena Ing., Hviezdoslavovo nám. č.24, 811 02 Bratislava, SK;

(111) 173199

(151) 15.12.1994
(156) 25.08.2003
(180) 25.08.2013
(210) 1501-93
(220) 25.08.1993
(450) 08.03.1995

7 (511) 1, 16

(510) Priemyselné spojivá a lepidlá, lepidlá kancelárske a pre domácnosť.

(540) ALKAPRÉN

(732) MATADOFRIX, s.r.o., Kopčianska cesta 22, 852 01 Bratislava, SK;

(740) Filípek Ján, Ing., Bratislava, SK;

(111) 173892

(151) 20.02.1995
(156) 16.03.2002
(180) 16.03.2012
(210) 67283
(220) 16.03.1992
(450) 10.05.1995

7 (511) 1

(510) Chemicky modifikované polyolefíny.

(540) POLYBOND

(732) UNIROYAL CHEMICAL COMPANY, INC., Benson Road, Middlebury, Connecticut 06749, US;

(740) Tomeš Pavol, Ing., Bratislava, SK;

(111) 173981

(151) 07.03.1995
(156) 05.02.2002
(180) 05.02.2012
(210) 66297
(220) 05.02.1992
(450) 07.06.1995

8 (511) 1, 2, 17, 19

(511) 1 - Minerálne suroviny pre keramické výrobky; lepidlá a lepiace prostriedky na priemyselné účely; minerálne plniace látky pre plasty.

2 - Minerálne plniace látky pre farby a laky.

17 - Tepelne ochranné a izolačné prostriedky; izolačné dosky.

19 - Stavebné materiály, hlavne stavebné kamene a predpracované stavebné diely z pórovitého betónu, malty (vrátane stavebnej omietky), umelé kamene, najmä pórovité umelé kamene; pórovitý betón; ľahký betón, penový betón, betón, duté blokové kamene; komíny; stavebné dosky (obklady) z pórobetónu, najmä povrchové stavebné obklady z pórobetónu; spojovacie diely z minerálnych a organických materiálov, najmä viacvrstvové spojovacie stavebné dosky a viacvrstvové tvarované obklady, spojovacie stavebné diely; tvarované obkladové steny, podlahy a kryty ako tvarované obkladové fasády z pórovitých stavebných častí a pórobetónové stavebné obklady ako hotové diely na zhotovené domy; cementové zmesi na pripevnenie armatúr.

(540) YTONG

(732) YTONG Deutschland AG, München, DE;

(111) 174152

(151) 12.04.1995
(156) 29.04.2003
(180) 29.04.2013
(210) 562-93
(220) 29.04.1993
(450) 11.07.1995

7 (511) 1, 4

(510) Chemikálie používané v priemysle a vo výskume; chemické výrobky používané v priemysle alebo vo výrobných procesoch; chemické výrobky používané v metalurgickom priemysle; prípravky, kvapaliny a oleje na obrábanie alebo operácie pri tvarovaní kovov; kvapaliny a oleje na rezanie a brúsenie; chladivá (chladiace kvapaliny); rozpúšťadlá; hydraulické kvapaliny; detergentné a odmasťovacie prípravky používané v priemysle a vo výrobných procesoch; chemické výrobky používané pri úprave chladiacich systémov; mazadlá; prípravky, kvapaliny a oleje na odstránenie vápna, peny, kotolného kameňa, malty, oleja, tuku, vosku, atramentu, uhlíka, nečistoty, plesne, huby, zažranej špiny a farebných škvrín; emulgátory; chemické antikoročné prípravky; filtračné materiály; prevodovková kvapalina; brzdová kvapalina; prípravky používané na detekciu povrchových kazov, trhliniek, prasklín; diagnostické a analytické prípravky; chemické prípravky na disperziu oleja, tuku a petroleja; chemické výrobky na prevenciu kotolného kameňa; priemyselné oleje a mazacie tuky; mazadlá; palivá; nechemické aditíva palív, mazadiel a mazacích tukov; kompozície pohlcujúce prach, namáčacie a spojovacie kompozície; iluminanty.

(540) AGRICASTROL

(732) CASTROL LIMITED, Burmah Castrol House, Pipers Way, Swindon, Wiltshire SN3 1RE, GB;

(740) PATENTSERVIS BRATISLAVA, a. s., Bratislava, SK;

(111) 174154

(151) 13.04.1995
(156) 29.04.2003
(180) 29.04.2013
(210) 559-93
(220) 29.04.1993
(450) 11.07.1995

7 (511) 2, 4

(510) Výrobky na úpravu kovových povrchov; zmesi a prípravky proti hrdzaveniu a znečisťovaniu; antikoročné oleje a mazacie tuky; konzervačné prostriedky proti hrdzaveniu; emulzie; antikoročné činidlá odstraňujúce kotolný kameň; odvodňovacie prípravky; ochranné prostriedky utesňujúce vodu; penetračné prostriedky utesňujúce vodu; priemyselné oleje a mazacie tuky; mazadlá; palivá; nechemické aditíva palív, mazadiel a mazacích tukov; kompozície pohlcujúce prach, namáčacie a spojovacie kompozície; iluminanty.

(540) RUSTILO

(732) CASTROL LIMITED, Burmah Castrol House, Pipers Way, Swindon, Wiltshire SN3 1RE, GB;

(740) PATENTSERVIS BRATISLAVA, a. s., Bratislava, SK;

(111) 174178

(151) 19.04.1995
 (156) 14.09.2003
 (180) 14.09.2013
 (210) 1639-93
 (220) 14.09.1993
 (450) 11.07.1995

7 (511) 29, 30, 32

(510) Konzervovaná, mrazená, sušená, varená a upravená zelenina, ovocie a zemiaky; plnky do pekárskejších a cukrárskych výrobkov; čerstvé, mrazené, sušené alebo konzervované mäso, ryby, hydina, zverina; potraviny z morských produktov; múka, obilné výrobky určené na ľudskú výživu, ryža, ryža v balíčkoch na varenie, predvarená alebo dehydrovaná ryža, cesto na výrobu talianskych cestovín, koreniny a sušené bylinky, hotové jedlá a polotovary, polievky, plnky a prísady do jedál skladajúce sa prevažne z uvedených produktov; mlieko, mliečne výrobky, maslo, syry, smotana, jogurty, tvaroh, cmar, kefir, mlieko zrážané syridlom, ako aj mliečne nápoje, hotové potraviny vyrobené z bielkovinových látok, ako aj zložky jedál vo forme kúskov, v textúrovanej forme alebo v práškovej forme; marmelády, džemy, nakladaná zelenina, jedlé oleje a tuky, nátiery na chlieb; čaj, káva, kávové náhrady, kakao, čokoláda na pitie, ako aj extrakty z uvedených produktov (tekuté, sušené), ako aj hotové nápoje, ako aj extrakty vo vreckách, aj na predaj prostredníctvom automatov; sirup z melasy, cukor, med, omáčky (vrátane dresingov na šaláty), zmrzlina, zmrzlinové krémy, zmrzlinové výrobky, zmrzené cukrárske výrobky, chlieb, sušienky, sucháre, koláče, bombóny, čokolády, kusové výrobky z čokolády, plnky do koláčov a zákuskov vyrobené z uvedených výrobkov; múčniky, zákusky a malé zákusky na použitie prevažne medzi hlavnými jedlami, prevažne z obilnín, ryže, zemiakov, cestovín, mäsa, rýb, hydiny, zeleniny, syrov, čokolády, kaka, keksov, rôznych druhov cesta alebo pečiva; minerálne vody, sódočky a iné nealkoholické nápoje, ovocné nápoje a ovocné džúsy; sirupy a iné prípravky na miešanie nápojov.

(540) STARBURST

(732) MARS INC., spoločnosť zriadená podľa zákonov štátu Delaware, 6885 Elm Street, McLean, Virginia 22101-3883, US;
 (740) Fajnorová Mária, Ing., Bratislava, SK;

(111) 174181

(151) 19.04.1995
 (156) 02.12.2002
 (180) 02.12.2012
 (210) 73495
 (220) 02.12.1992
 (450) 11.07.1995

7 (511) 19

(510) Betónové dlaždice.

(540) UNIVEL

(732) PREMAC, spol. s r. o., Stará Vajnorská cesta 25, 832 17 Bratislava, SK;
 (740) Bachratá Magdaléna, Mgr., Bratislava, SK;

(111) 174182

(151) 19.04.1995
 (156) 02.12.2002
 (180) 02.12.2012
 (210) 73494
 (220) 02.12.1992
 (450) 11.07.1995

7 (511) 19

(510) Betónové dlaždice.

(540) HAKA

(732) PREMAC, spol. s r. o., Stará Vajnorská cesta 25, 832 17 Bratislava, SK;
 (740) Bachratá Magdaléna, Mgr., Bratislava, SK;

(111) 174183

(151) 19.04.1995
 (156) 02.12.2002
 (180) 02.12.2012
 (210) 73493
 (220) 02.12.1992
 (450) 11.07.1995

7 (511) 19

(510) Betónové dlaždice.

(540) DEKOR

(732) PREMAC, spol. s r. o., Stará Vajnorská cesta 25, 832 17 Bratislava, SK;
 (740) Bachratá Magdaléna, Mgr., Bratislava, SK;

(111) 174184

(151) 19.04.1995
 (156) 02.12.2002
 (180) 02.12.2012
 (210) 73492
 (220) 02.12.1992
 (450) 11.07.1995

7 (511) 19

(510) Betónové dlaždice.

(540) SEKA

(732) PREMAC, spol. s r. o., Stará Vajnorská cesta 25, 832 17 Bratislava, SK;
 (740) Bachratá Magdaléna, Mgr., Bratislava, SK;

(111) 174185

(151) 19.04.1995
 (156) 02.12.2002
 (180) 02.12.2012
 (210) 73491
 (220) 02.12.1992
 (450) 11.07.1995

7 (511) 19

(510) Betónové dlaždice.

(540) VEGA-H

(732) PREMAC, spol. s r. o., Stará Vajnorská cesta 25, 832 17 Bratislava, SK;
 (740) Bachratá Magdaléna, Mgr., Bratislava, SK;

(111) 174186

(151) 19.04.1995
 (156) 02.12.2002
 (180) 02.12.2012
 (210) 73490
 (220) 02.12.1992
 (450) 11.07.1995

7 (511) 19

(510) Betónové dlaždice.

(540) ROMANTIKO

(732) PREMAC, spol. s r. o., Stará Vajnorská cesta 25, 832 17 Bratislava, SK;

(740) Bachratá Magdaléna, Mgr., Bratislava, SK;

(111) 174205

(151) 24.04.1995

(156) 02.12.2002

(180) 02.12.2012

(210) 73498

(220) 02.12.1992

(450) 11.07.1995

7 (511) 19, 37, 39

(510) Výroba betónových prvkov, dlaždíc, prefabrikátov, silikátových a oceľových konštrukcií vrátane ich dopravy, montáže, zabudovania, vedľajšia stavebná činnosť vrátane výroby stavebných tovarov.

(540)



(591) farebná

(732) PREMAC, spol. s r. o., Stará Vajnorská cesta 25, 832 17 Bratislava, SK;

(740) Bachratá Magdaléna, Mgr., Bratislava, SK;

(111) 174308

(151) 27.04.1995

(156) 02.12.2002

(180) 02.12.2012

(210) 73497

(220) 02.12.1992

(450) 11.07.1995

7 (511) 6, 19

(510) Ľahký strop z nosníkov TRIGON a betónových stropných vložiek.

(540) PREMACO

(732) PREMAC, spol. s r. o., Stará Vajnorská cesta 25, 832 17 Bratislava, SK;

(740) Bachratá Magdaléna, Mgr., Bratislava, SK;

(111) 174451

(151) 05.05.1995

(156) 17.09.2003

(180) 17.09.2013

(210) 1656-93

(220) 17.09.1993

(450) 09.08.1995

7 (511) 5

(510) Farmaceutické výrobky, najmä diuretiká.

(540) ALDACTONE

(732) F. Hoffman - La Roche AG, 124 Grenzacherstrasse, 4002 Basel, CH;

(740) PATENTSERVIS BRATISLAVA, a. s., Bratislava, SK;

(111) 174599

(151) 22.05.1995

(156) 29.04.2003

(180) 29.04.2013

(210) 570-93

(220) 29.04.1993

(450) 09.08.1995

7 (511) 4

(510) Oleje a mazacie tuky; mazadlá; palivá; nechemické aditíva palív, mazadiel a mazacích tukov; kompozície pohlcujúce prach, namáčacie a spojovacie kompozície; iluminanty.

(540) TAF-X

(732) CASTROL LIMITED, Burmah Castrol House, Pipers Way, Swindon, Wiltshire SN3 1RE, GB;

(740) PATENTSERVIS BRATISLAVA, a. s., Bratislava, SK;

(111) 174600

(151) 22.05.1995

(156) 29.04.2003

(180) 29.04.2013

(210) 569-93

(220) 29.04.1993

(450) 09.08.1995

7 (511) 1, 4

(510) Chemikálie používané v priemysle a vo výskume; chemické výrobky používané v priemysle alebo vo výrobných procesoch; chemické výrobky používané v metalurgickom priemysle; prípravky, kvapaliny a oleje na obrábanie alebo operácie pri tvarovaní kovov; kvapaliny a oleje na rezanie a brúsenie; chladivá (chladiace kvapaliny); rozpúšťadlá; hydraulické kvapaliny; detergentné a odmasťovacie prípravky používané v priemysle a vo výrobných procesoch; chemické výrobky používané pri úprave chladiacich systémov; mazadlá; prípravky, kvapaliny a oleje na odstránenie vápna, peny, kotolného kameňa, malty, oleja, tuku, vosku, atramentu, uhlíka, nečistoty, plesne, huby, zažranej špiny a farebných škvŕn; emulgátory; chemické antikoročné prípravky; filtračné materiály; prevodovková kvapalina; brzdová kvapalina; prípravky používané na detekciu povrchových kazov, trhliniek, prasklín; diagnostické a analytické prípravky; chemické prípravky na disperziu oleja, tuku a petroleja; chemické výrobky na prevenciu kotolného kameňa; priemyselné oleje a mazacie tuky; mazadlá; palivá; nechemické aditíva palív, mazadiel a mazacích tukov; kompozície pohlcujúce prach, namáčacie a spojovacie kompozície; iluminanty.

(540) LMX

(732) CASTROL LIMITED, Burmah Castrol House, Pipers Way, Swindon, Wiltshire SN3 1RE, GB;

(740) PATENTSERVIS BRATISLAVA, a. s., Bratislava, SK;

(111) 174601

(151) 22.05.1995

(156) 29.04.2003

(180) 29.04.2013

(210) 565-93

(220) 29.04.1993

(450) 09.08.1995

7 (511) 4

(510) Oleje a mazacie tuky; mazadlá; palivá; nechemické aditíva palív, mazadiel a mazacích tukov; kompozície pohlcujúce prach, namáčacie a spojovacie kompozície; iluminanty.

(540) SOFTEC

(732) CASTROL LIMITED, Burmah Castrol House, Pipers Way, Swindon, Wiltshire SN3 1RE, GB;

(740) PATENTSERVIS BRATISLAVA, a. s., Bratislava, SK;

(111) 174810

(151) 08.06.1995

(156) 22.09.2003

(180) 22.09.2013

(210) 1674-93

(220) 22.09.1993

(450) 14.09.1995

7 (511) 7, 8

(510) Zariadenia a nástroje poháňané elektrinou, pneumaticky poháňané nástroje a zariadenia, hydraulicky poháňané nástroje a zariadenia, zariadenia a nástroje na čistenie strojov, preťahovacie hlavice, maznice na olej a mazacie lisý, leštičky a brúsky, pneumatické rohatkové ústrojenstvá, pneumatické kľúče, pneumatické kladivá, pilníky, pieskovače, vrtáky, kopijovité vrtáky, pneumatické nástroje a príslušenstvá, zdviháky a stojany na zdviháky, telesá vyrovnávacích strojov, nabíjačky akumulátorov, elektronické skúšobné zariadenia, klimatizačné skúšobné zariadenia, samohybné dielenské zariadenia, zväracie zariadenia, časti a fittingy všetkých uvedených výrobkov; ručné nástroje a prístroje, drôtené kefy, nože, časti a fittingy týchto výrobkov.

(540) MAC

(732) THE STANLEY WORKS, spoločnosť organizovaná podľa zákonov štátu Connecticut, 1000 Stanley Drive, New Britain, Connecticut, US;

(740) Fajnorová Mária, Ing., Bratislava, SK;

(111) 174811

(151) 08.06.1995

(156) 22.09.2003

(180) 22.09.2013

(210) 1675-93

(220) 22.09.1993

(450) 14.09.1995

7 (511) 5

(510) Farmaceutické, veterinárne a sanitárne výrobky.

(540) CEFOVET

(732) FUJISAWA PHARMACEUTICAL CO., LTD., 4-7, Doshomachi 3-chome, Chuo-ku, Osaka, JP;

(740) Fajnorová Mária, Ing., Bratislava, SK;

(111) 174839

(151) 09.06.1995

(156) 07.06.2003

(180) 07.06.2013

(210) 884-93

(220) 07.06.1993

(450) 14.09.1995

7 (511) 9, 36, 37, 42

(510) Odrušovacie filtre, vinuté diely, hlavne transformátory, tlmivky, reaktory; logické automaty, statické meniče; sprostredkovateľská činnosť v uvedených odboroch, výskum, projekcia, skúšanie, servis v oblasti elektrických, elektronických a elektromechanických systémov.

(540)

(732) ELFIS spol. s r. o., Kolmá 20, 190 00 Praha 9, CZ;

(740) ROTT, RŮŽIČKA & GUTTMANN, v. o. s., Bratislava, SK;

(111) 174841

(151) 09.06.1995

(156) 13.09.2003

(180) 13.09.2013

(210) 1633-93

(220) 13.09.1993

(450) 14.09.1995

7 (511) 3

(510) Pracie a bieliace prípravky, čistiace prípravky, mydlo, leštiace prípravky, odmasťovacie prípravky, výrobky kozmetické, voňavkárské vrátane éterických olejov, vodičky na vlasy, zubné pasty, prášky.

(540)

(732) The Procter & Gamble Company, spoločnosť zriadená podľa zákonov štátu Ohio, One Procter & Gamble Plaza, Cincinnati, Ohio, US;

(740) Bušová Eva, JUDr., Bratislava, SK;

(111) 174872

(151) 13.06.1995

(156) 07.10.2002

(180) 07.10.2012

(210) 72140

(220) 07.10.1992

(450) 14.09.1995

7 (511) 25

(510) Pančuchy, ponožky, pančuchové nohavice, spodná bielizeň, gamaše, krátke nohavice, košele, spodky, tielka a mikiny, pokrývky hlavy, šály, saká, nočná bielizeň, rukavice, palcové rukavice, termosúpravy, jemná bielizeň, pánske, dámske a detské súpravy spodnej bielizne.

(540)

(732) Sara Lee Corporation, 1000 E. Hanes Mill Road, Winston - Salem, North Carolina 27105, US;

(740) PATENTSERVIS BRATISLAVA, a. s., Bratislava, SK;

(111) 175546

(151) 24.08.1995
(156) 23.06.2003
(180) 23.06.2013
(210) 1039-93
(220) 23.06.1993
(450) 08.11.1995

7 (511) 5

(510) Antiastmatické prípravky.

(540) UNI-DUR

(732) Schering Corporation, spoločnosť zriadená podľa zákonov štátu New Jersey, 2000 Galloping Hill Road, Kenilworth, New Jersey 07033, US;
(740) Fajnorová Mária, Ing., Bratislava, SK;

(111) 175585

(151) 24.08.1995
(156) 23.09.2003
(180) 23.09.2013
(210) 1682-93
(220) 23.09.1993
(450) 08.11.1995

7 (511) 42

(510) Reštauračné a barové služby.

(540)



(732) TGI FRIDAY'S OF MINNESOTA, INC., spoločnosť zriadená podľa zákonov štátu Minnesota, Dallas, Texas, US;
(740) Tomeš Pavol, Ing., Bratislava, SK;

(111) 175588

(151) 24.08.1995
(156) 27.09.2003
(180) 27.09.2013
(210) 1725-93
(220) 27.09.1993
(450) 08.11.1995

7 (511) 3

(510) Prípravky na farbenie, odfarbovanie a tónovanie vlasov.

(540) MEN'S CHOICE

(732) Procter & Gamble Hair Care LLC., spoločnosť zriadená podľa zákonov štátu Delaware, Cincinnati, Ohio, US;
(740) Bezák Marián, Ing., Bratislava, SK;

(111) 175818

(151) 29.09.1995
(156) 21.02.2002
(180) 21.02.2012
(210) 66705
(220) 21.02.1992
(450) 06.12.1995

7 (511) 8, 16

(510) Papier, papierové predmety, lepenka, lepenkové predmety, kriedový papier a lepenka, matný papier a lepenka, podkladový papier a lepenka,

umeleckém a aranžérske materiály, strihačky a rezačky papiera a lepenky, najmä matných a podkladových a materiály na grafiku.

(540) BAINBRIDGE

(732) Nielsen & Bainbridge LLC, 40 Eisenhower Drive, Paramus, New Jersey 07653, US;
(740) Bušová Eva, JUDr., Bratislava, SK;

(111) 175819

(151) 29.09.1995
(156) 21.02.2002
(180) 21.02.2012
(210) 66706
(220) 21.02.1992
(450) 06.12.1995

7 (511) 6, 16, 20

(510) Kovové a hliníkové obrazové rámy, závesné háky, očka, klince, závlačky, kolíky a svorníky na zavesenie a upevňovanie obrazov a obrazových rámov; kovové pretláčané tvarové materiály a profily; obrazy, maľby, dekorácie stien vo forme obrazov, tlače a grafických ilustrácií; fotografické rámy, obrazové rámy z dreva a plastu, tyče, koľajnice, výlisky a ozdobné tyče, koľajnice na obrazy a obrazové rámy, zrkadlové rámy.

(540) NIELSEN

(732) Nielsen & Bainbridge LLC, 40 Eisenhower Drive, Paramus, New Jersey 07653, US;
(740) Bušová Eva, JUDr., Bratislava, SK;

(111) 175915

(151) 05.10.1995
(156) 13.05.2003
(180) 13.05.2013
(210) 676-93
(220) 13.05.1993
(450) 10.01.1996

7 (511) 8

(510) Vítacie prípravky pre kolíkové spoje.

(540)



(732) PRANO s. r. o., Havřířská 3549, 580 01 Havlíčkův Brod, CZ;
(740) PATENTSERVIS BRATISLAVA, a. s., Bratislava, SK;

(111) 175925

(151) 06.10.1995
(156) 06.05.2003
(180) 06.05.2013
(210) 645-93
(220) 06.05.1993
(450) 10.01.1996

7 (511) 3, 5, 16

(510) Mydlá, kozmetické prípravky, sanitárne prípravky predovšetkým toaletné potreby; sanitárne potreby na osobnú hygienu; vlhké utierky na sanitárne a kozmetické účely; dezinfekčné prostriedky.

(540)

Baby Fresh

- (732) The Procter & Gamble Company, spoločnosť zriadená podľa zákonov štátu Ohio, One Procter & Gamble Plaza, Cincinnati, Ohio, US;
 (740) Bušová Eva, JUDr., Bratislava, SK;

(111) 175985

- (151) 19.10.1995
 (156) 07.09.2003
 (180) 07.09.2013
 (210) 1574-93
 (220) 07.09.1993
 (450) 10.01.1996

7 (511) 3

- (510) Prípravky na starostlivosť o telo a krásu, najmä prípravky na starostlivosť o pleť, pleťové masky, rúže, kozmetické prípravky na riasy a obočie, kozmetické opaľovacie prípravky, masážne krémy a oleje, prípravky a činidlá na umývanie vlasov, oleje na vlasy, holiace krémy, dezodoranty na osobné používanie, vodičky na vlasy, parfumerie, éterické oleje a toaletné mydlá.

(540) ELEMENTS

- (732) Eurocos Cosmetic GmbH, Zeppelinallee 47, D-60487 Frankfurt am Main, DE;
 (740) Bušová Eva, JUDr., Bratislava, SK;

(111) 175987

- (151) 19.10.1995
 (156) 04.03.2003
 (180) 04.03.2013
 (210) 176-93
 (220) 04.03.1993
 (450) 10.01.1996

7 (511) 1

- (510) Chemické výrobky pre priemysel, lepidlá používané v priemysle, výrobky, zlúčeniny a komponenty používané v uvedených lepidlách.

(540)**ROVACE**

- (732) ROHM AND HAAS COMPANY, spoločnosť zriadená podľa zákonov štátu Delaware, 100 Independence Mall West, Philadelphia, Pennsylvania, US;
 (740) Tomeš Pavol, Ing., Bratislava, SK;

(111) 176075

- (151) 26.10.1995
 (156) 29.04.2003
 (180) 29.04.2013
 (210) 561-93
 (220) 29.04.1993
 (450) 10.01.1996

7 (511) 4

- (510) Oleje a mazacie tuky; mazadlá; palivá; nechemické aditíva palív, mazadiel a mazacích tukov; kompozície pohlcujúce prach, namáčacie a spojovacie kompozície; iluminanty.

(540) EPX

- (732) CASTROL LIMITED, Burmah Castrol House, Pipers Way, Swindon, Wiltshire SN3 1RE, GB;
 (740) PATENTSERVIS BRATISLAVA, a. s., Bratislava, SK;

(111) 176205

- (151) 22.11.1995
 (156) 16.06.2003
 (180) 16.06.2013
 (210) 971-93
 (220) 16.06.1993
 (450) 07.02.1996

7 (511) 35, 38, 42

- (510) Poskytovanie služieb a sprostredkovateľská činnosť v oblasti výmeny dát a informácií; prevádzkovanie informačných systémov na báze databáň prostredníctvom telefónu, telefaxu a iných spojových prostriedkov.

(540) EURÓPSKA DATABANKA

- (732) HOPPENSTEDT BONNIER INFORMATION s. r. o., Jaromírova 37, 128 00 Praha 2, CZ;
 (740) Filípek Ján, Ing., Bratislava, SK;

(111) 176241

- (151) 27.11.1995
 (156) 27.09.2003
 (180) 27.09.2013
 (210) 1712-93
 (220) 27.09.1993
 (450) 07.02.1996

7 (511) 3

- (510) Farbivá, prípravky na vlasovú kozmetiku a starostlivosť o vlasy a fúzy, najmä vlasové farby, jemné farebné odtiene a vlasové balzamy, vlasové odfarbovacie prípravky, šampóny, prípravky na trvalé ondulácie a kaderenie vlasov, prípravky na prečesávanie vlasov, laky na vlasy, parfumy, vody po holení, holiace peny, prípravky na čistenie pleti, zubné pasty, ústne vody.

(540)**XZ**

- (732) Berner Osakeyhtiö, Eteläranta 4 B, 00130 Helsinki, FI;
 (740) PATENTSERVIS BRATISLAVA, a. s., Bratislava, SK;

(111) 176422

- (151) 22.01.1996
 (156) 02.06.2003
 (180) 02.06.2013
 (210) 854-93
 (220) 02.06.1993
 (450) 03.04.1996

7 (511) 12

(510) Bicykle a ich konštrukčné časti.

(540) GARY FISHER

(732) TREK Bicycle Corporation, 801 West Madison Street, Waterloo, Wisconsin 53594, US;
(740) Bušová Eva, JUDr., Bratislava, SK;

(111) 176501

(151) 07.02.1996
(156) 20.08.2003
(180) 20.08.2013
(210) 1430-93
(220) 20.08.1993
(450) 08.05.1996

7 (511) 3

(510) Nemrznúca zmes do automobilov.

(540) NEMRAZOL

(732) TATRACHEMA, výrobné družstvo Trnava, Bulharská ul. 40, 917 02 Trnava, SK;

(111) 176502

(151) 07.02.1996
(156) 20.08.2003
(180) 20.08.2013
(210) 1442-93
(220) 20.08.1993
(450) 08.05.1996

7 (511) 3

(510) Čistiaci prostriedok.

(540) TORO

(732) TATRACHEMA, výrobné družstvo Trnava, Bulharská ul. 40, 917 02 Trnava, SK;

(111) 176503

(151) 07.02.1996
(156) 20.08.2003
(180) 20.08.2013
(210) 1443-93
(220) 20.08.1993
(450) 08.05.1996

7 (511) 3

(510) Čistiaci prostriedok.

(540) TENY

(732) TATRACHEMA, výrobné družstvo Trnava, Bulharská ul. 40, 917 02 Trnava, SK;

(111) 176504

(151) 07.02.1996
(156) 20.08.2003
(180) 20.08.2013
(210) 1444-93
(220) 20.08.1993
(450) 08.05.1996

7 (511) 3

(510) Čistiaci prostriedok.

(540) VANAVAN

(732) TATRACHEMA, výrobné družstvo Trnava, Bulharská ul. 40, 917 02 Trnava, SK;

(111) 176505

(151) 07.02.1996
(156) 20.08.2003
(180) 20.08.2013
(210) 1445-93
(220) 20.08.1993
(450) 08.05.1996

7 (511) 3

(510) Čistiaci prostriedok.

(540) FIXINELA

(732) TATRACHEMA, výrobné družstvo Trnava, Bulharská ul. 40, 917 02 Trnava, SK;

(111) 176506

(151) 07.02.1996
(156) 20.08.2003
(180) 20.08.2013
(210) 1446-93
(220) 20.08.1993
(450) 08.05.1996

7 (511) 3

(510) Čistiaci prostriedok.

(540) ZUZKA

(732) TATRACHEMA, výrobné družstvo Trnava, Bulharská ul. 40, 917 02 Trnava, SK;

(111) 176530

(151) 08.02.1996
(156) 20.08.2003
(180) 20.08.2013
(210) 1464-93
(220) 20.08.1993
(450) 08.05.1996

7 (511) 3

(510) Čistiaci prostriedok.

(540) MOTOPÚR

(732) TATRACHEMA, výrobné družstvo Trnava, Bulharská ul. 40, 917 02 Trnava, SK;

(111) 176531

(151) 08.02.1996
(156) 20.08.2003
(180) 20.08.2013
(210) 1460-93
(220) 20.08.1993
(450) 08.05.1996

7 (511) 3

(510) Čistiaci prostriedok.

(540) GRILPÚR

(732) TATRACHEMA, výrobné družstvo Trnava, Bulharská ul. 40, 917 02 Trnava, SK;

(111) 176532

(151) 08.02.1996
(156) 20.08.2003
(180) 20.08.2013
(210) 1459-93
(220) 20.08.1993
(450) 08.05.1996

7 (511) 3

(510) Čistiaci prostriedok.

(540) FIXOL(732) TATRACHEMA, výrobné družstvo Trnava,
Bulharská ul. 40, 917 02 Trnava, SK;**(111) 176535**(151) 08.02.1996
(156) 20.08.2003
(180) 20.08.2013
(210) 1455-93
(220) 20.08.1993
(450) 08.05.1996**7 (511) 3**

(510) Čistiaci prostriedok.

(540) BLANKYT(732) TATRACHEMA, výrobné družstvo Trnava,
Bulharská ul. 40, 917 02 Trnava, SK;**(111) 176539**(151) 08.02.1996
(156) 20.08.2003
(180) 20.08.2013
(210) 1450-93
(220) 20.08.1993
(450) 08.05.1996**7 (511) 4**

(510) Pevný zakurovač.

(540) PLAMO(732) TATRACHEMA, výrobné družstvo Trnava,
Bulharská ul. 40, 917 02 Trnava, SK;**(111) 176540**(151) 08.02.1996
(156) 20.08.2003
(180) 20.08.2013
(210) 1441-93
(220) 20.08.1993
(450) 08.05.1996**7 (511) 3**

(510) Čistiaci, škrobiaci, bieliaci prostriedok.

(540) Syntamyl(732) TATRACHEMA, výrobné družstvo Trnava,
Bulharská ul. 40, 917 02 Trnava, SK;**(111) 176541**(151) 08.02.1996
(156) 20.08.2003
(180) 20.08.2013
(210) 1440-93
(220) 20.08.1993
(450) 08.05.1996**7 (511) 3**

(510) Avivážny prostriedok.

(540) BONY(732) TATRACHEMA, výrobné družstvo Trnava,
Bulharská ul. 40, 917 02 Trnava, SK;**(111) 176542**(151) 08.02.1996
(156) 20.08.2003
(180) 20.08.2013
(210) 1439-93
(220) 20.08.1993
(450) 08.05.1996**7 (511) 3**

(510) Čistiaci prostriedok.

(540) RIADON(732) TATRACHEMA, výrobné družstvo Trnava,
Bulharská ul. 40, 917 02 Trnava, SK;**(111) 176546**(151) 08.02.1996
(156) 20.08.2003
(180) 20.08.2013
(210) 1434-93
(220) 20.08.1993
(450) 08.05.1996**7 (511) 3**

(510) Čistiaci prostriedok.

(540) DESI WC(732) TATRACHEMA, výrobné družstvo Trnava,
Bulharská ul. 40, 917 02 Trnava, SK;**(111) 176547**(151) 08.02.1996
(156) 20.08.2003
(180) 20.08.2013
(210) 1433-93
(220) 20.08.1993
(450) 08.05.1996**7 (511) 3**

(510) Čistiaci prostriedok.

(540) DEZODOR WC(732) TATRACHEMA, výrobné družstvo Trnava,
Bulharská ul. 40, 917 02 Trnava, SK;**(111) 176548**(151) 08.02.1996
(156) 20.08.2003
(180) 20.08.2013
(210) 1432-93
(220) 20.08.1993
(450) 08.05.1996**7 (511) 3**

(510) Čistiaci prostriedok.

(540) DESANA(732) TATRACHEMA, výrobné družstvo Trnava,
Bulharská ul. 40, 917 02 Trnava, SK;**(111) 176549**(151) 08.02.1996
(156) 20.08.2003
(180) 20.08.2013
(210) 1431-93
(220) 20.08.1993
(450) 08.05.1996

7 (511) 3

(510) Čistiaci prostriedok.

(540) JASO

(732) TATRACHEMA, výrobné družstvo Trnava, Bulharská ul. 40, 917 02 Trnava, SK;

(111) 176680

(151) 11.03.1996
(156) 10.12.2002
(180) 10.12.2012
(210) 73738
(220) 10.12.1992
(450) 05.06.1996

7 (511) 30

(510) Káva, čaj, kakao, cukor, ryža, tapioka, ságo, kávové náhradky, múka a obilné výrobky, chlieb, sucháre a sušienky, jemné pečivo a cukrovinky, zmrzlina, med, sirup z melasy, kvasnice, prášky do pečiva, soľ, horčica, korenie, ocot, chuťové omáčky, čierne korenie, ľad.

(540) FAZERINA

(732) Cloetta Fazer Chocolates Ltd, Fazerintie 6, FIN-01230 Vantaa, FI;
(740) PATENTSERVIS BRATISLAVA, a. s., Bratislava, SK;

(111) 176789

(151) 10.04.1996
(156) 10.09.2003
(180) 10.09.2013
(210) 1595-93
(220) 10.09.1993
(450) 07.08.1996

7 (511) 29, 30

(510) Konzervovaná, mrazená, sušená, varená a upravená zelenina, ovocie a zemiaky; plnky do pekárskych a cukrárskych výrobkov; čerstvé, mrazené, sušené alebo konzervované mäso, ryby, hydina, zverina; múka, obilné výrobky určené na ľudskú výživu, ryža, ryža v balíčkoch na varenie, predvarená alebo dehydrovaná ryža, cesto na výrobu talianskych cestovín, koreniny a sušené bylinky, hotové jedlá a polotovary, polievky, plnky a prísady do jedál skladajúce sa prevažne z uvedených produktov; mlieko, mliečne výrobky, maslo, syry, smotana, jogurty, tvaroh, cmar, kefír, mlieko zrážané syridlom, ako aj mliečne nápoje, hotové potraviny vyrobené z bielkovinových látok, ako aj zložky jedál vo forme kúskov, v textúrovanej forme alebo v práškovej forme; marmelády, džemy, nakladaná zelenina, jedlé oleje a tuky, nátierky na chlieb; čaj, káva, kávové náhradky, kakao, čokoláda na pitie, ako aj extrakty z uvedených produktov (tekuté, sušené), ako aj hotové nápoje, ako aj extrakty vo vreckách, aj na predaj prostredníctvom automatov; sirup z melasy, cukor, med, omáčky (vrátane dresingov na šaláty), zmrzlina, zmrzlinové krémy, zmrzlinové výrobky, zmrazené cukrárske výrobky, chlieb, sušienky, sucháre, koláče, bonbóny, čokolády, kusové výrobky z čokolády, plnky do koláčov a zákuskov vyrobené z uvedených výrobkov; múčniky, zákusky a malé zákusky na použitie, prevažne medzi hlavnými jedlami, prevažne z obilnín, ryže, zemiakov, cestovín, mäsa, rýb, hy-

diny, zeleniny, syrov, čokolády, kakaa, keksov, rôznych druhov cesta alebo pečiva.

(540)



(732) MARS INC., spoločnosť zriadená podľa zákonov štátu Delaware, 6885 Elm Street, McLean, Virginia 22101-3883, US;
(740) Fajnorová Mária, Ing., Bratislava, SK;

(111) 176946

(151) 08.05.1996
(156) 16.11.2002
(180) 16.11.2012
(210) 72986
(220) 16.11.1992
(450) 04.09.1996

7 (511) 1, 2, 19

(510) Viacúčelové elastické tmely na spájanie nepórovitých materiálov, akrylické tmely, chemické výrobky slúžiace na spájanie a utesňovanie rozdielnych materiálov.

(540) SIAK

(732) P2R, s. r. o., Stránskeho 11, 616 00 Brno, CZ;
(740) Litváková Edita, Ing., Bratislava, SK;

(111) 177022

(151) 12.08.1996
(156) 30.04.2003
(180) 30.04.2013
(210) 611-93
(220) 30.04.1993
(450) 06.11.1996

7 (511) 34

(510) Tabak a tabakové výrobky, cigarety, cigary.

(540)

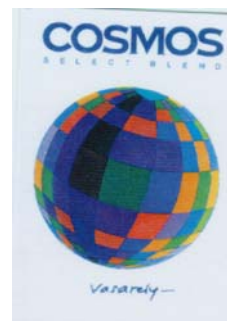

(732) Papastratos International B. V., 7, de Boelelaan, 1083 HJ Amsterdam, NL;
(740) Bušová Eva, JUDr., Bratislava, SK;

(111) 177144

(151) 29.10.1996
(156) 30.10.2002
(180) 30.10.2012
(210) 72660
(220) 30.10.1992
(450) 08.01.1997

7 (511) 29

(510) Mäso, ryby vrátane mäkkýšov a kôrovcov, hydina, zverina; mäsové výťažky, konzervovaná, su-

šená a varená zelenina a ovocie; rôsoly, zaváraniny; vajcia, mlieko a iné mliekárenské výrobky vrátane mliečnych nápojov; jedlé oleje a tuky; konzervované potraviny; zelenina nakladaná v octe.

(540) RIO MARE INSALATISSIME

(732) Bolton Alimentari S. p. A., Via G. B. Pirelli 19, 20124 Milano, IT;

(740) ROTT, RŮŽIČKA & GUTTMANN, v. o. s., Bratislava, SK;

(111) 177169

(151) 11.11.1996

(156) 21.05.2003

(180) 21.05.2013

(210) 737-93

(220) 21.05.1993

(450) 05.02.1997

7 (511) 3

(510) Bieliace a pracie prípravky; čistiace, leštiace, odmasťovacie a brúsne prípravky; mydlá, parfuméria, éterické oleje, kozmetika, prípravky na ošetrovanie vlasov a na čistenie zubov.

(540) TIX EXTRA

(732) The Procter & Gamble Company, spoločnosť zriadená podľa zákonov štátu Ohio, One Procter & Gamble Plaza, Cincinnati, Ohio, US;

(740) Bušová Eva, JUDr., Bratislava, SK;

(111) 177218

(151) 26.11.1996

(156) 30.06.2003

(180) 30.06.2013

(210) 1109-93

(220) 30.06.1993

(450) 05.02.1997

7 (511) 10

(510) Implantáty očných šošoviek.

(540) ARRAY

(732) Advanced Medical Optics, Inc., 2525 Dupont Drive, Irvine, CA 92612, US;

(740) Bušová Eva, JUDr., Bratislava, SK;

(111) 177267

(151) 10.12.1996

(156) 21.05.2003

(180) 21.05.2013

(210) 742-93

(220) 21.05.1993

(450) 05.03.1997

7 (511) 3

(510) Bieliace a pracie prípravky; čistiace, leštiace, odmasťovacie a brúsne prípravky; mydlá, parfuméria, éterické oleje, kozmetika, prípravky na ošetrovanie vlasov a na čistenie zubov.

(540) TIX LEMON

(732) The Procter & Gamble Company, spoločnosť zriadená podľa zákonov štátu Ohio, One Procter & Gamble Plaza, Cincinnati, Ohio, US;

(740) Bušová Eva, JUDr., Bratislava, SK;

(111) 177306

(151) 16.12.1996

(156) 25.08.2003

(180) 25.08.2013

(210) 1499-93

(220) 25.08.1993

(450) 05.03.1997

7 (511) 2

(511) 2 - Farba na horizontálne značenie vozoviek (asfalt, betón, asfaltbetón).

(540) ZEBRAPRÉN

(732) MATADORFIX, s. r. o., Kopčianska cesta 22, 852 58 Bratislava, SK;

(740) Filípek Ján, Ing., Bratislava, SK;

(111) 177307

(151) 16.12.1996

(156) 25.08.2003

(180) 25.08.2013

(210) 1500-93

(220) 25.08.1993

(450) 05.03.1997

7 (511) 1

(511) 1 - Lepidlo na lepenie bicyklových duší.

(540) VELOFIX

(732) MATADORFIX, s. r. o., Kopčianska cesta 22, 852 58 Bratislava, SK;

(740) Filípek Ján, Ing., Bratislava, SK;

(111) 177403

(151) 17.01.1997

(156) 09.09.2003

(180) 09.09.2013

(210) 1593-93

(220) 09.09.1993

(450) 09.04.1997

7 (511) 30

(510) Pekárske a cukrárske výrobky a cestá zo zemiakových a obilných škrobov, múk, zrn a vločiek, vyprážené, pražené, slané, sladké vrátane výrobkov s kakaovou náplňou.

(540)

(732) BAG SNACKS S. R. L., Viale dei Borromeo, 7/1, 350 14 Fontaniva (PD), IT;

(740) PATENTSERVIS BRATISLAVA, a. s., Bratislava, SK;

(111) 177476

(151) 06.02.1997

(156) 21.09.2003

(180) 21.09.2013

(210) 1670-93

(220) 21.09.1993

(450) 07.05.1997

7 (511) 30

(510) Káva, čaj, kakao, cukor, ryža a ryžové produkty, kávové náhradky, obilniny a prípravky z obilnín, chlieb, sucháre a piškóty, koláče a tortové výrobky, cukrovinky a cukríkové tyčinky, müsli tyčinky, čokolády a čokoládové výrobky, čokoládové nápoje, cukrovinky bez liečivých účinkov, potravinársky ľad, zmrzlina, zmrzlinové krémy a mrazené cukrovinky; ochutené nápoje, občerstvenia, jedlá, potraviny a suroviny na prípravu jedál a omáčok, nátiery na chlieb zatriedené do tejto triedy.

(540) TOPIC

(732) MARS INC., spoločnosť zriadená podľa zákonov štátu Delaware, 6885 Elm Street, McLean, Virginia 22101-3883, US;

(740) Fajnorová Mária, Ing., Bratislava, SK;

(111) 177483

(151) 06.02.1997
 (156) 30.09.2003
 (180) 30.09.2013
 (210) 1744-93
 (220) 30.09.1993
 (310) 74/397052
 (320) 02.06.1993
 (330) US
 (450) 07.05.1997

7 (511) 9

(510) Počítačový hardvér, počítačové pracoviská a príslušný softvér vrátane operačných systémov, aplikáčnych programov a periférnych zariadení vrátane počítačových monitorov, diskových jednotiek, grafických subsystémov, klávesníc, myší a inštruktážnych manuálov v tr. 9.

(540) INDY

(732) Silicon Graphics, Inc., 1600 Amphitheatre Parkway, Mountain View, California 94043, US;

(740) ROTT, RŮŽIČKA & GUTTMANN, v. o. s., Bratislava, SK;

(111) 177484

(151) 06.02.1997
 (156) 23.07.2003
 (180) 23.07.2013
 (210) 1241-93
 (220) 23.07.1993
 (450) 07.05.1997

7 (511) 9, 16

(510) Počítačový hardvér a softvér; tlačené publikácie, dátové produkty, používateľské manuály, propagačný materiál, a to všetko v oblasti výpočtovej techniky.

(540) LANSÁ

(732) Aspect Computing Pty. Ltd., 551 Glenferrie Road, Hawthorn, Victoria 3122, AU;

(740) Hörmannová Zuzana, Ing., Bratislava, SK;

(111) 177616

(151) 17.02.1997
 (156) 30.09.2003
 (180) 30.09.2013
 (210) 1739-93
 (220) 30.09.1993

(450) 07.05.1997

7 (511) 7

(510) Plynové a parné turbíny, turbogenerátory, turbokompresory, ozubené súkolesia na prevod rýchlosti (s výnimkou do pozemných vozidiel), kompresory (stroje), elektrické motory (s výnimkou do pozemných vozidiel), plynové a parné rozpínače.

(540)



(732) DRESSER-RAND COMPANY, Paul Clark Drive, Olean, New York 14760-0560, US;

(740) PATENTSERVIS BRATISLAVA, a. s., Bratislava, SK;

(111) 177722

(151) 20.02.1997
 (156) 10.12.2002
 (180) 10.12.2012
 (210) 73713
 (220) 10.12.1992
 (450) 07.05.1997

7 (511) 30

(510) Balené korenie.

(540)

Avokádo

(732) AVOKÁDO ORBIS, a. s., Starý dül 53, 330 22 Zbůch, CZ;

(111) 177921

(151) 13.02.1997
 (156) 09.09.2003
 (180) 09.09.2013
 (210) 1592-93
 (220) 09.09.1993
 (450) 04.06.1997

7 (511) 7

(510) Šijacie, pletiarске a lemovacie stroje.

(540)



(732) Berner Osakeyhtiö, Eteläranta 4 B, 00130 Helsinki, FI;

(740) PATENTSERVIS BRATISLAVA, a. s., Bratislava, SK;

(111) 178002

(151) 26.02.1997
 (156) 24.06.2003
 (180) 24.06.2013
 (210) 1042-93
 (220) 24.06.1993
 (450) 04.06.1997

7 (511) 28

(510) Hračky, hry a veci na hranie.

(540)

(732) LEGO System A/S, DK-7190 Billund, DK;

(740) Fajnorová Mária, Ing., Bratislava, SK;

(111) 178008

(151) 26.02.1997

(156) 21.06.2003

(180) 21.06.2013

(210) 1021-93

(220) 21.06.1993

(450) 04.06.1997

7 (511) 42

(510) Reštauračné a barové služby.

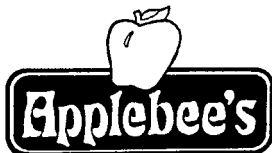
(540)

(732) Applebee's International, Inc., Two Pershing Square, 2300 Main Street, Suite 900, Kansas City, Missouri 64108, US;

(740) ROTT, RŮŽIČKA & GUTTMANN, v. o. s., Bratislava, SK;

(111) 178009

(151) 26.02.1997

(156) 21.06.2003

(180) 21.06.2013

(210) 1019-93

(220) 21.06.1993

(450) 04.06.1997

7 (511) 36, 39

(510) Poisťovníctvo, finančné služby, peňažné služby, služby realitnej kancelárie, oprava, balenie a skladovanie tovaru, zabezpečovanie a organizovanie dopravných a prepravných služieb, hlavne prenájom a lízing nákladných kontajnerov, cestných nákladných prívesov, podvozkov a iných zariadení na pozemnú a lodnú dopravu, doprava nákladov.

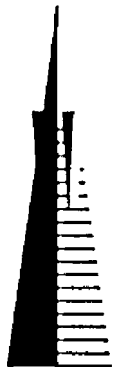
(540)

(732) Transamerica Corporation, spoločnosť organizovaná a existujúca podľa zákonov štátu Delaware, 600 Montgomery Street, San Francisco, California 94111, US;

(740) ROTT, RŮŽIČKA & GUTTMANN, v. o. s., Bratislava, SK;

(111) 178170

(151) 21.10.1997

(156) 18.10.2003

(180) 18.10.2013

(210) 1860-93

(220) 18.10.1993

(442) 09.07.1997

(450) 14.01.1998

7 (511) 2

(511) 2 - Maliarske náterové hmoty.

(540) PRIMALEX PROCOLOR

(732) Primalex a. s., Břasy č. p. 223, 338 24 Břasy, okr. Rokycany, CZ;

(740) Bušová Eva, JUDr., Bratislava, SK;

(111) 178178

(151) 21.10.1997

(156) 18.10.2003

(180) 18.10.2013

(210) 1862-93

(220) 18.10.1993

(442) 09.07.1997

(450) 14.01.1998

7 (511) 2

(511) 2 - Maliarske náterové hmoty.

(540) PRIMALEX STANDARD

(732) Primalex a. s., Břasy č. p. 223, 338 24 Břasy, okr. Rokycany, CZ;

(740) Bušová Eva, JUDr., Bratislava, SK;

(111) 178179

(151) 21.10.1997

(156) 18.10.2003

(180) 18.10.2013

(210) 1861-93

(220) 18.10.1993

(442) 09.07.1997

(450) 14.01.1998

7 (511) 2

(511) 2 - Maliarske náterové hmoty.

(540) PRIMALEX PLUS

(732) Primalex a. s., Břasy č. p. 223, 338 24 Břasy, okr. Rokycany, CZ;

(740) Bušová Eva, JUDr., Bratislava, SK;

(111) 178200

(151) 22.10.1997

(156) 23.07.2003

(180) 23.07.2013

(210) 1236-93

(220) 23.07.1993

(310) 75 448

(320) 10.03.1993

(330) CZ

(442) 09.07.1997

(450) 14.01.1998

7 (511) 7, 8, 11, 21

(511) 7 - Elektromechanické a elektrické prístroje a nástroje, kuchynské roboty, mixéry, odšťavovače, drviče a miešače na prípravu pokrmov a ciest, ovocné lisy, mlynčeky na kávu s výnimkou ručných prístrojov na varenie kávy, šijacie a pletacie stroje, vŕtačky a ich adaptéry, zváracíky.

8 - Nožiarisky tovar, rezačky, krájače, škrabky, otváracie plechoviek, prístroje a nástroje na sekanie, kľúče na skrutky.

11 - Kuchynské zariadenia, prístroje, nástroje a potreby na varenie a pečenie, grilovacie dosky, rošty, hriankovače.

21 - Drobné prenosné nástroje, náradie, nádoby a prípravky pre kuchyňu a domácnosť z plechu, hliníka, plastických a iných hmôt, strúhadlá a náradie pre domácnosť, panvice, formičky na prípravu a úpravu cesta, malé prístroje a nástroje na ručné mletie a lisovanie ovocia, sklenený úžitkový a umeleckopriemyselný tovar.

(540) RONIC

(732) RONIC INDUSTRIES S. A., Le Gué Léger, Vitry-en-Charollais, 71600 PARAY-LE-MONIAL, FR;

(740) Bušová Eva, JUDr., Bratislava, SK;

(111) 178265

(151) 23.10.1997

(156) 06.09.2003

(180) 06.09.2013

(210) 1569-93

(220) 06.09.1993

(442) 09.07.1997

(450) 14.01.1998

7 (511) 20

(511) 20 - Nábytok, zrkadlá, obrazové rámy, výrobky z dreva, korku, trstiny, cukrovej trstiny, vŕbového prútia, rohoviny, kostí, slonoviny, kostíc, jantáru, korytnačiny, perlete, morskej peny a z napodobenín týchto hmôt alebo plastov, ktoré sú zahrnuté v tr.20.

(540)



(591) zelená, oranžová, biela

(732) TECNY-FARMA, S. A., Polígono Industrial De Bayas, parcela 6, 092 00 Miranda de Ebro (Burgos), ES;

(740) PATENTSERVIS BRATISLAVA, a. s., Bratislava, SK;

(111) 178376

(151) 19.11.1997

(156) 02.09.2003

(180) 02.09.2013

(210) 1542-93

(220) 02.09.1993

(442) 06.08.1997

(450) 04.02.1998

7 (511) 32

(511) 32 - Sirupy, najmä limonádové.

(540) CITROKOLA

(732) ST. NICOLAUS, a. s., 1. mája 113, 031 28 Liptovský Mikuláš, SK;

(111) 178501

(151) 20.11.1997

(156) 29.06.2003

(180) 29.06.2013

(210) 1092-93

(220) 29.06.1993

(442) 06.08.1997

(450) 04.02.1998

7 (511) 5

(511) 5 - Vitamíny, vitamínové a/alebo minerálne prípravky a látky, prísady do potravín.

(540) QUEST

(732) QUEST VITAMINS LIMITED, 8 Venture Way, Aston Science Park, Birmingham B7 4AD, GB;

(740) Bušová Eva, JUDr., Bratislava, SK;

(111) 178509

(151) 20.11.1997

(156) 20.08.2003

(180) 20.08.2013

(210) 1458-93

(220) 20.08.1993

(442) 06.08.1997

(450) 04.02.1998

7 (511) 3

(511) 3 - Čistiaci prostriedok.

(540) FIX

(732) TATRACHEMA, výrobné družstvo Trnava, Bulharská ul. 40, 917 02 Trnava, SK;

(111) 178585

(151) 21.11.1997

(156) 06.08.2003

(180) 06.08.2013

(210) 1313-93

(220) 06.08.1993

(442) 06.08.1997

(450) 04.02.1998

7 (511) 25

(511) 25 - Odevy, bielizeň, obuv.

(540) GOTTEX

(732) GOTTEX MODELS LTD., 62 Mordekhai Annilevitch Street, Tel Aviv, IL;

(740) PATENTSERVIS BRATISLAVA, a. s., Bratislava, SK;

(111) 178657

(151) 22.11.1997

(156) 02.10.2002

(180) 02.10.2012

(210) 72055

(220) 02.10.1992

(442) 06.08.1997

(450) 04.02.1998

7 (511) 5

(511) 5 - Farmaceutické výrobky.

(540)

(732) DOMINANT a. s., Bellova 3, 040 01 Košice, SK;

(111) 178674

(151) 24.11.1997

(156) 30.09.2003

(180) 30.09.2013

(210) 1740-93

(220) 30.09.1993

(442) 06.08.1997

(450) 04.02.1998

7 (511) 35, 41, 42

(511) 35 - Inzertná a reklamná činnosť.

41 - Činnosť vyučovacia, vzdelávacia a zábavná.

42 - Usporiadanie a organizačné zabezpečenie medzinárodného veľtrhu zariadení pre obchod, hotely a verejné stravovanie.

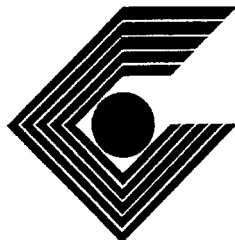
(540)**INTECO**

(732) Veletrhy Brno, a. s., Výstaviště 1, 647 00 Brno, CZ;

(740) Litváková Edita, Ing., Bratislava, SK;

(111) 178675

(151) 24.11.1997

(156) 30.09.2003

(180) 30.09.2013

(210) 1741-93

(220) 30.09.1993

(442) 06.08.1997

(450) 04.02.1998

7 (511) 35, 41, 42

(511) 35 - Inzertná a reklamná činnosť.

41 - Činnosť vyučovacia, vzdelávacia a zábavná.

42 - Usporiadanie a organizačné zabezpečenie medzinárodného veľtrhu manipulačnej a skladovacej techniky.

(540)**INTRAMA**

(732) Veletrhy Brno, a. s., Výstaviště 1, 647 00 Brno, CZ;

(740) Litváková Edita, Ing., Bratislava, SK;

(111) 178676

(151) 24.11.1997

(156) 30.09.2003

(180) 30.09.2013

(210) 1742-93

(220) 30.09.1993

(442) 06.08.1997

(450) 04.02.1998

7 (511) 35, 41, 42

(511) 35 - Inzertná a reklamná činnosť.

41 - Činnosť vyučovacia, vzdelávacia a zábavná.

42 - Usporiadanie a organizačné zabezpečenie veľtrhu obuvi a koženej galantérie.

(540)

(732) Veletrhy Brno, a. s., Výstaviště 1, 647 00 Brno, CZ;

(740) Litváková Edita, Ing., Bratislava, SK;

(111) 178677

(151) 24.11.1997

(156) 30.09.2003

(180) 30.09.2013

(210) 1743-93

(220) 30.09.1993

(442) 06.08.1997

(450) 04.02.1998

7 (511) 35, 41, 42

(511) 35 - Inzertná a reklamná činnosť.

41 - Činnosť vyučovacia, vzdelávacia a zábavná.

42 - Usporiadanie a organizačné zabezpečenie akcie "Výstavné trhy nevyužitých zásob".

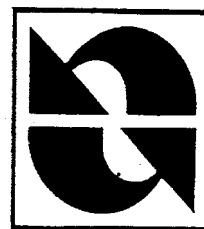
(540)

M A R K E T - V T N Z

(732) Veletrhy Brno, a. s., Výstaviště 1, 647 00 Brno, CZ;

(740) Litváková Edita, Ing., Bratislava, SK;

(111) 178711

(151) 25.11.1997

(156) 19.08.2003

(180) 19.08.2013

(210) 1422-93

(220) 19.08.1993

(442) 06.08.1997

(450) 04.02.1998

7 (511) 12

(511) 12 - Tlmiče nárazov, vzpery a náboje.

(540)

VAN-MAGNUM

(732) TENNECO AUTOMOTIVE OPERATING COMPANY INC., 500 North Field Drive, IL 60045 Lake Forest, US;

(740) ROTT, RŮŽIČKA & GUTTMANN, v. o. s., Bratislava, SK;

(111) 178712

(151) 25.11.1997

(156) 19.08.2003

(180) 19.08.2013

(210) 1423-93

(220) 19.08.1993

(442) 06.08.1997

(450) 04.02.1998

7 (511) 12

(511) 12 - Tlmiče nárazov na vozidlá, zostavy kombinujúce pružinu a tlmič nárazov, zostavy pružiacich elementov a tlmiče nárazov.

(540)



(732) TENNECO AUTOMOTIVE OPERATING COMPANY INC., 500 North Field Drive, IL 60045 Lake Forest, US;

(740) ROTT, RŮŽIČKA & GUTTMANN, v. o. s., Bratislava, SK;

(111) 178792

(151) 17.12.1997

(156) 19.08.2003

(180) 19.08.2013

(210) 1428-93

(220) 19.08.1993

(442) 10.09.1997

(450) 04.03.1998

7 (511) 29, 30, 32

(511) 29 - Konzervovaná, mrazená, sušená a varená zelenina, ovocie a zemiaky; sušené mrazené a konzervované mäso, ryby, hydina a zverina; potraviny z morských produktov; polievky, mlieko, mliečne výrobky, maslo, syry, smotana, jogurty, tvaroh, cmar, kefír, mlieko zrážané syridlom, ako aj mliečne nápoje; potraviny pripravené z proteínových látok ako prísady do pokrmov vo forme kúskov, v textúrovanej forme alebo vo forme prášku; marmelády, džemy, nakladaná zelenina; jedlé oleje a tuky, nátierky na chlieb obsahujúce najmä menované produkty; hotové jedlá, polotovary a jedlá na malé rýchle občerstvenie obsahujúce najmä menované produkty; plnky a zmesi na prípravu jedál obsahujúce najmä menované produkty; plnky do pekárskeho a cukrárskeho výrobkov obsahujúce najmä menované produkty obsiahnuté v triede 29.

30 - Čaj, káva, kávové náhradky, kakao, čokoládové nápoje, uvedené výrobky tiež v extrahovanej forme (tekutej alebo sušenej) ako hotové nápoje, nápoje vo vrecúškach, menované výrobky tiež vhodné na predaj v automatoch; múka, obilné výrobky určené na ľudskú spotrebu; ryža, ryža v balíčkoch na varenie, predvarená alebo dehydratovaná ryža; cestá na prípravu cestovín; koreniny a zmesi korenín, sušené bylinky a ich zmesi; sirup z melasy, cukor, med, omáčky (vrátane šalátových dresingov), ovocné zmrzliny, smotanové zmrzliny, zmrzlinové výrobky, mrazené cukrovinky, chlieb, koláče, torty, zákusky, keksy, sušienky, sucháre, bonbóny, cukríky, cukrárske a pekárske výrobky, čokoláda a čokoládové výrobky; dezerty; plnky do pekárskeho, cukrárskeho výrobkov a jedál na malé rýchle občerstvenie, pripravené najmä z menovaných produktov a iných pekárskeho a cukrárskeho surovín; hotové jedlá, polotovary a jedlá na malé rýchle občerstvenie obsahujúce najmä menované produkty; plnky alebo zmesi na prípravu jedál obsahujúce najmä menované produkty; nátierky na chlieb obsahujúce najmä menované produkty.

32 - Minerálne a sýtené vody a iné nealkoholické nápoje; ovocné nápoje a ovocné džúsy; sirupy.

(540)



(591) červená, žltá

(732) MARS INC., spoločnosť zriadená podľa zákonov štátu Delaware, 6885 Elm Street, McLean, Virginia 22101-3883, US;

(740) Fajnorová Mária, Ing., Bratislava, SK;

(111) 178840

(151) 18.12.1997

(156) 28.06.2003

(180) 28.06.2013

(210) 1076-93

(220) 28.06.1993

(442) 10.09.1997

(450) 04.03.1998

7 (511) 7, 37

(511) 7 - Žeriavy, pojazdné žeriavy, mostové žeriavy, stĺpové a otočné žeriavy, nástenné otočné žeriavy, visuté žeriavy, zdvíhacie zariadenia, elektrické kladkostroje, lanové kladkostroje, súčiastky a príslušenstvo uvedených výrobkov.

37 - Montáž, opravy a údržba žeriavov a zdvíhacích zariadení.

(540) ABUS

(732) ABUS Kransysteme GmbH & Co. KG, Sonnenweg 1, 51647 Gummersbach, DE;

(740) Bušová Eva, JUDr., Bratislava, SK;

(111) 178911

(151) 18.12.1997

(156) 16.08.2003

(180) 16.08.2013

(210) 1394-93

(220) 16.08.1993

(442) 10.09.1997

(450) 04.03.1998

7 (511) 2

(511) 2 - Maliarske náterové hmoty.

(540) PRIMALEX MALVENA

(732) Primalex a. s., Břasy č. p. 223, 338 24 Břasy, okr. Rokycany, CZ;

(740) Bušová Eva, JUDr., Bratislava, SK;

(111) 178940

(151) 18.12.1997

(156) 29.06.2003

(180) 29.06.2013

(210) 1098-93

(220) 29.06.1993

(442) 10.09.1997

(450) 04.03.1998

7 (511) 32

(511) 32 - Pivo.

(540)

(732) BUDĚJOVICKÝ MĚŠTANSKÝ PIVOVAR a. s., Lidická 458/51, 370 54 České Budějovice, CZ;

(740) Hojčuš Peter, Ing., Bratislava, SK;

(111) 178953

(151) 18.12.1997

(156) 28.07.2003

(180) 28.07.2013

(210) 1263-93

(220) 28.07.1993

(442) 10.09.1997

(450) 04.03.1998

7 (511) 1

(511) 1 - Chemické výrobky na použitie v priemysle.

(540) ATPLUS

(732) ICI Americas Inc., 10 Finderne Avenue, Bridgewater, New Jersey 08807, US;

(740) Čechvalová Dagmar, Bratislava, SK;

(111) 178966

(151) 18.12.1997

(156) 30.06.2003

(180) 30.06.2013

(210) 1104-93

(220) 30.06.1993

(442) 10.09.1997

(450) 04.03.1998

7 (511) 1, 5, 31

(511) 1 - Chemické prípravky na priemyselné a vedecské účely, chemické výrobky určené pre poľnohospodárstvo s výnimkou fungicídov, herbicídov a insekticídov a prípravkov na ničenie buriny a parazitov.

5 - Farmaceutické, zverolekárske a zdravotnícke výrobky, výrobky pre deti a chorých, antiparazitné látky.

31 - Poľnohospodárske produkty, krmivá pre hospodárske zvieratá.

(540) AGELIN

(732) BIOTIKA, a. s., Slovenská Lupča 566, 976 13 Slovenská Lupča, SK;

(111) 178967

(151) 18.12.1997

(156) 13.07.2003

(180) 13.07.2013

(210) 1185-93

(220) 13.07.1993

(442) 10.09.1997

(450) 04.03.1998

7 (511) 9

(511) 9 - Telefóny vrátane linkových a bezdrôtových telefónnych záznamníkov, faxy, kalkulačky s tlačiarňou, rádioprijímače vrátane kombinácií rádioprijímača s gramofónom, magnetofónom alebo prehrávačom kompaktných diskov, videomagnetofóny.

(540) UNISONIC

(732) North American Foreign Trading Cooperation, 1115 Broadway, New York 10010, US;

(740) Guniš Jaroslav, Mgr., Bratislava, SK;

(111) 178977

(151) 18.12.1997

(156) 24.05.2003

(180) 24.05.2013

(210) 782-93

(220) 24.05.1993

(442) 10.09.1997

(450) 04.03.1998

7 (511) 7, 12, 37

(511) 7 - Prevodové ústrojenstvá, prevodové spojky, remene, hriadele a reťaze (okrem pozemných vozidiel) a ich súčasti.

12 - Prevodové ústrojenstvá, prevodové spojky, remene, hriadele a reťaze pre pozemné vozidlá a ich súčasti.

37 - Inštalácia, údržba a opravy prevodových ústrojenstiev.

(540)

(732) General Motors Corporation, 300 Renaissance Center, Detroit, Michigan 48265-3000, US;

(740) Tomeš Pavol, Ing., Bratislava, SK;

(111) 179030

- (151) 19.12.1997
- (156) 10.08.2003
- (180) 10.08.2013
- (210) 1363-93
- (220) 10.08.1993
- (442) 10.09.1997
- (450) 04.03.1998

7 (511) 9, 16, 41

(511) 9 - Riadiace jednotky na záznamové a prehrávacie zariadenia videokaziet: kazetové pásky s magneticky vopred nahratým záznamom na záznamové a prehrávacie zariadenia na videokazety; elektronické kupóny, hlavne kalkulátory, úverové karty a tlačiarne, tlačiacie a kopírovacie prostriedky; zariadenia a prostriedky na ukladanie informácií týkajúcich sa videoprogramov uložených na páske videokazety; zariadenia na vkladanie dát do videosignálu; vstavané riadiace jednotky a riadiace jednotky diaľkového ovládania na ovládanie televízorov a televíznych zariadení, záznamových a prehrávacích zariadení videokaziet, skríň, skriniek a zariadení káblovej televízie a satelitných prijímačov na prijímanie a zaznamenávanie programovacích materiálov zvolených užívateľom; záznamové a prehrávacie zariadenia videokaziet, skrine, skrinky a zariadenia káblovej televízie a satelitné prijímače na prijímanie a zaznamenávanie programovacích materiálov zvolených užívateľom.

16 - Noviny, periodiká a novinové a periodické rubriky a tlačoviny pozostávajúce z kódov na ovládanie televízorov a televíznych zariadení, záznamových a prehrávacích zariadení videokaziet, skríň, skriniek a zariadení káblovej televízie a satelitných prijímačov a tlačene médiá obsahujúce informácie použité na ovládanie televízorov a televíznych zariadení, záznamových a prehrávacích zariadení videokaziet, skríň, skriniek a zariadení káblovej televízie a satelitných prijímačov na prijímanie a zaznamenávanie programovacích materiálov zvolených užívateľom.

41 - Služby na zaobstarávanie, zabezpečovanie a tvorbu novín, periodík a novinových a periodických rubrik a tlačovín pozostávajúcich z kódov na ovládanie televízorov a televíznych zariadení, záznamových a prehrávacích zariadení videokaziet, skríň, skriniek a zariadení káblovej televízie a satelitných prijímačov, služby na zabezpečovanie a zaobstarávanie programových informácií na ovládanie televízorov a televíznych zariadení, záznamových a prehrávacích zariadení videokaziet, skríň, skriniek a zariadení káblovej televízie a satelitných prijímačov na prijímanie a zaznamenávanie programovacích materiálov zvolených užívateľom; služby v podobe podporovania akvizície a použitia kódov poskytnutých inými na užívanie pri programovaní zabudovaných riadiacich jednotiek a riadiacich jednotiek diaľkového ovládania videopriístrojov; služby pri poskytovaní licencií a pomoc iným pri výrobe videoprogramov a televíznych programov, pásov videokaziet s nahratým záznamom, videočasopisov a textových dát týkajúcich sa videoprogramov a televíznych programov.

(540) GEMSTAR

- (732) Gemstar Development Corporation, 6922 Hollywood Boulevard 2nd floor, Hollywood, California 90028, US;
- (740) Žovicová Viera, Mgr., Bratislava, SK;

(111) 179094

- (151) 19.12.1997
- (156) 10.12.2002
- (180) 10.12.2012
- (210) 73723
- (220) 10.12.1992
- (442) 10.09.1997
- (450) 04.03.1998

7 (511) 30

(511) 30 - Káva, čaj, kakao, cukor, ryža, tapioka, ságo, kávové náhradky, múka a obilné výrobky, chlieb, sucháre a sušienky, jemné pečivo a cukrovinky, zmrzliny, med, sirup z melasy, kvasnice, prášky do pečiva, soľ, horčica, čierne korenie, ocot, omáčky ako chuťové prísady, korenie, ľad.

(540) GEISHA

- (732) Cloetta Fazer Chocolates Ltd, Fazerintie 6, FIN-01230 Vantaa, FI;
- (740) PATENTSERVIS BRATISLAVA, a. s., Bratislava, SK;

(111) 179129

- (151) 19.12.1997
- (156) 03.09.2003
- (180) 03.09.2013
- (210) 1564-93
- (220) 03.09.1993
- (442) 10.09.1997
- (450) 04.03.1998

7 (511) 16, 25

(511) 16 - Plienky a plienkové nohavičky z papiera alebo buničiny.
25 - Plienky z textilných materiálov, plienkové nohavičky.

(540) PAMPERS BABY-DRY

- (732) The Procter & Gamble Company, One Procter & Gamble Plaza, Cincinnati, Ohio, US;
- (740) Bušová Eva, JUDr., Bratislava, SK;

(111) 179131

- (151) 19.12.1997
- (156) 09.09.2003
- (180) 09.09.2013
- (210) 1594-93
- (220) 09.09.1993
- (442) 10.09.1997
- (450) 04.03.1998

7 (511) 9

(511) 9 - Elektronické prístroje, zariadenia a nástroje, elektronické kódovacie a/alebo dekódovacie prístroje, zariadenia a nástroje, smart karty (kódované karty obsahujúce programovateľnú pamäť), časti a diely na uvedené tovary.

(540) VIDEOGUARD

(732) News Datacom Limited, Clivemont Road, Cordwallis Park, Maidenhead, Berkshire SL6 7BZ, GB;

(740) Tomeš Pavol, Ing., Bratislava, SK;

(111) 179154

(151) 19.12.1997

(156) 14.06.2003

(180) 14.06.2013

(210) 956-93

(220) 14.06.1993

(310) 75242

(320) 25.02.1993

(330) CZ

(442) 10.09.1997

(450) 04.03.1998

7 (511) 33

(511) 33 - Víno, špeciálne bylinné víno.

(540) SAMBUKUS

(732) Šantrůček Jaromír, doc.Ing.,CSc., K Horoměřicům 33, 165 00 Praha 6 Suchbát, CZ;

(740) ROTT, RŮŽIČKA & GUTTMANN, v. o. s., Bratislava, SK;

(111) 179187

(151) 19.12.1997

(156) 16.08.2003

(180) 16.08.2013

(210) 1395-93

(220) 16.08.1993

(442) 10.09.1997

(450) 04.03.1998

7 (511) 2

(511) 2 - Maliarske náterové hmoty.

(540) PRIMALEX FORTISSIMO

(732) Primalex a. s., Břasy č. p. 223, 338 24 Břasy, okr. Rokycany, CZ;

(740) Bušová Eva, JUDr., Bratislava, SK;

(111) 179193

(151) 19.12.1997

(156) 17.06.2003

(180) 17.06.2013

(210) 993-93

(220) 17.06.1993

(442) 10.09.1997

(450) 04.03.1998

7 (511) 33

(511) 33 - Rum.

(540) DON Q

(732) DESTILERIA SERRALLES, INC., Mercedita, Puerto Rico 00715, US;

(740) Žovicová Viera, Mgr., Bratislava, SK;

(111) 179653

(151) 12.02.1998

(156) 29.04.2003

(180) 29.04.2013

(210) 567-93

(220) 29.04.1993

(442) 05.11.1997

(450) 06.05.1998

7 (511) 4

(511) 4 - Oleje a mazacie tuky, mazadlá, palivá, nechemické aditíva palív, mazadiel a mazacích tukov, kompozície pohlcujúce prach, namáčacie a spojovacie kompozície, iluminanty.

(540) SAF - X

(732) CASTROL LIMITED, Burmah Castrol House, Pipers Way, Swindon, Wiltshire SN3 1RE, GB;

(740) PATENTSERVIS BRATISLAVA, a. s., Bratislava, SK;

(111) 179764

(151) 12.02.1998

(156) 17.09.2003

(180) 17.09.2013

(210) 1654-93

(220) 17.09.1993

(442) 05.11.1997

(450) 06.05.1998

7 (511) 1, 5, 7, 8, 9, 11, 16, 17, 19, 20, 22, 26, 28, 31

(511) 1 - Filtračný uhlík a filtrovacie materiály, surové alebo čiastočne upravené zeleninové alebo minerálne substancie, najmä na použitie v akváriách.

5 - Veterinárske prípravky a látky vrátane tých, ktoré sú určené na ošetrovanie vtákov a rýb, prísady do krmiva s liečivými účinkami, dezinfekčné prostriedky, fungicídy, pesticídy na použitie pre domáce zvieratá a dobytok, tiež vo forme práškov, sprejov alebo obojkov; liečivé šampóny a saponáty na použitie pre zvieratá.

7 - Čerpadlá, ventily, rozptyľovače ako časti týchto zariadení na použitie v akváriách a časti týchto výrobkov (ak sú obsiahnuté v triede 7), kúsky poréznych kameňov na použitie v akváriách, mechanické lisy na utesňovanie nábojníc.

8 - Nožnice a ručné pomôcky na strihanie vlasov, na strihanie a prístrihovanie zvierat, nástroje na čistenie akvárií, klietok a iných zvieracích obydľí, ručne ovládané lisy na utesňovanie nábojníc.

9 - Teplomery a termostaty na použitie v akváriách (ak sú obsiahnuté v triede 9), píšalky na psov.

11 - Filtre, ohrievacie a osvetľovacie zariadenia na použitie v akváriách, teráriách alebo podobných zvieracích klietkach, stajniach pre zvieratá, zariadenia na dodávku vody, jej obeh a odtok, na použitie v akváriách, časti uvedených výrobkov.

16 - Tlačoviny všetkých druhov týkajúce sa najmä domácich zvierat, vtáctva a rýb; pieskový papier na použitie v klietkach pre zvieratá, akváriá a ich časti (ak sú obsiahnuté v triede 16); nádoby, škatule a debničky z lepenky (tiež vybavené nepremokavou vrstvou) na prepravu zvierat alebo rýb.

17 - Tovary (polotovary) vyrobené z plastov, rúrky (nekovové) na použitie v akváriách, ako aj svorky na rovnaké použitie.

19 - Piesok a oblé kamienky na použitie v akváriách a zvieracích klietkach.

20 - Lôžka a hniezda pre domáce zvieratá, rohože a prikrývky pre domáce zvieratá, ozdoby vyrobené z dreva, vosku, sadry alebo z plastu na použitie v akváriách a klietkach.

22 - Siete do akvárií, hniezdiace a výplňové materiály pre domáce zvieratá; piliny na použitie v klietkach, syntetický vláknitý materiál na použitie vo filtroch.

26 - Umelé rastliny na použitie v akváriách.

28 - Hračky pre domáce zvieratá, vtáky a ryby.
31 - Živé zvieratá; potraviny pre zvieratá, vtáctvo a ryby, sépiová kosť (pre vtákov v klietke), jedlé kosti pre psov; stelivo pre zvieratá; čerstvé ovocie a zelenina, zemiaky a prípravky z týchto produktov ako prísady do krmív.

(540)



(732) MARS INC., spoločnosť zriadená podľa zákonov štátu Delaware, 6885 Elm Street, McLean, Virginia 22101-3883, US;
(740) Fajnorová Mária, Ing., Bratislava, SK;

(111) 180185

(151) 20.04.1998
(156) 29.07.2003
(180) 29.07.2013
(210) 1274-93
(220) 29.07.1993
(442) 14.01.1998
(450) 08.07.1998

7 (511) 35, 36, 41, 42

(511) 35 - Poradenstvo a výskum v oblasti obchodného manažmentu, poradenstvo v oblasti strategického plánovania a riadenia podnikov, oceňovanie výrobkov.
36 - Poradenstvo v oblasti peňažníctva a poisťovníctva.
41 - Vzdelávacia činnosť, školenia a semináre v oblasti manažmentu.
42 - Poradenstvo odborné s výnimkou obchodného, testovanie výrobkov.

(540) **Arthur D. Little**

(732) ALTRAN INTERNATIONAL B. V., Herengracht 469, 1017 BS Amsterdam, NL;
(740) Bušová Eva, JUDr., Bratislava, SK;

(111) 180388

(151) 20.04.1998
(156) 15.06.2003
(180) 15.06.2013
(210) 963-93
(220) 15.06.1993
(442) 14.01.1998
(450) 08.07.1998

7 (511) 2, 30, 32, 33

(511) 2 - Farbivá na potravinárske účely.
30 - Horčica, ocot, kečup, vonné a chuťové látky.
32 - Nealkoholické nápoje.
33 - Liehoviny.

(540)



(732) St. Nicolaus, a. s., Ul. 1. mája 113, 031 28 Liptovský Mikuláš, SK;

(111) 180405

(151) 23.04.1998
(156) 22.07.2003
(180) 22.07.2013
(210) 1227-93
(220) 22.07.1993
(442) 14.01.1998
(450) 08.07.1998

7 (511) 7

(510) Rezací stroj.

(540) **PLSMACUTTER**

(732) PRIEMYSELNÝ INŠTITÚT SR, Drieňová 24, 826 03 Bratislava, SK;
(740) Šujanová Mária, Ing., Bratislava, SK;

(111) 180798

(151) 11.06.1998
(156) 09.07.2003
(180) 09.07.2013
(210) 1153-93
(220) 09.07.1993
(442) 04.03.1998
(450) 09.09.1998

7 (511) 6, 17, 19

(511) 6 - Stavebný materiál z valcovaného a liateho kovu; kovové obklady stien a priečok; kovové obloženie; kovové škridly; kovové strechy; kovové lamelové obloženie; oceľobetónové materiály na budovy; kovové vstužovacie materiály pre stavebníctvo; kovové stavebné obklady; kovová dlaždicová podlaha; kovové stavebné konštrukcie; kovové strešné krytiny; stavebné kovové dielce; kovové stavebné panely.

17 - Izolačné a tesniace materiály; izolačné povlaky; podkladové materiály z gumy a plastov; gumové a plastové výplne; výplne dilatčných spojov; izolačné tkaniny; látky a materiály na izolovanie stavieb od vlhkosti a vody; izolačné náterové farby; tesniace tmely; plastové fólie s výnimkou baliacich fólií; akrylové živice (polotovary); syntetické živice (polotovary); umelé živice (polotovary); tkaniny zo sklenených vlákien na izoláciu; izolačné pásy; spájkovacie materiály z plastov.

19 - Stavebný materiál s výnimkou kovového; bitúmenové (asfaltové) výrobky pre stavebníctvo; asfaltové dlažby; bitúmen, asfalt, živice; smola; asfaltové (bitúmenové) nátery, pošahy, pokrytia na strechy; samolepiace ochranné pásy stavieb, konštrukcií a ich častí; strešné krytiny všetkých druhov s výnimkou kovových; stavebné výrobky s izolačnými vlastnosťami; lepenky určené na

stavebné účely; nekovové vystužovacie materiály pre stavebníctvo; konštrukčné materiály s výnimkou kovových; obklady stien a priečok s výnimkou kovových; obkladový materiál na budovy s výnimkou kovového; stavebné krytiny s výnimkou kovových; lepenkové platne pre stavebníctvo; dlaždice, obkladačky stavebné (nekovové).

(540)



(732) ONDULINE - stavebný materiál, s. r. o., Bulharská 26, 821 04 Bratislava, SK;

(740) Litváková Edita, Ing., Bratislava, SK;

(111) 180801

(151) 11.06.1998

(156) 09.07.2003

(180) 09.07.2013

(210) 1156-93

(220) 09.07.1993

(442) 04.03.1998

(450) 09.09.1998

7 (511) 17, 19

(511) 17 - Izolačné a tesniace materiály; izolačné povlaky; podkladové materiály z gumy a plastov; gumové a plastové výplne; výplne dilatčných spojov; izolačné tkaniny; látky a materiály na izolovanie stavieb od vlhkosti a vody; izolačné náterové farby; tesniace tmely; plastové fólie s výnimkou baliacich fólií; akrylové živice (polotovary); syntetické živice (polotovary); umelé živice (polotovary); tkaniny zo sklenených vlákien na izoláciu; izolačné pásy.

19 - Stavebný materiál s výnimkou kovového; bitúmenové (asfaltové) výrobky pre stavebníctvo; strešné krytiny všetkých druhov s výnimkou kovových; stavebné výrobky s izolačnými vlastnosťami; lepenky určené na stavebné účely; strechy s výnimkou kovových; izolačné stavebné sklo; nekovové vystužovacie materiály pre stavebníctvo; konštrukčné materiály s výnimkou kovových; obklady stien a priečok s výnimkou kovových; obkladový materiál na budovy s výnimkou kovového; stavebné krytiny s výnimkou kovových.

(540)



(732) ONDULINE - stavebný materiál, s. r. o., Bulharská 26, 821 04 Bratislava, SK;

(740) Litváková Edita, Ing., Bratislava, SK;

(111) 180802

(151) 11.06.1998

(156) 09.07.2003

(180) 09.07.2013

(210) 1157-93

(220) 09.07.1993

(442) 04.03.1998

(450) 09.09.1998

7 (511) 17, 19

(511) 17 - Izolačné a tesniace materiály; izolačné povlaky; podkladové materiály z gumy a plastov; gumové a plastové výplne; výplne dilatčných spojov; izolačné tkaniny; látky a materiály na izolovanie stavieb od vlhkosti a vody; izolačné náterové farby; tesniace tmely; plastové fólie s výnimkou baliacich fólií; akrylové živice (polotovary); syntetické živice (polotovary); umelé živice (polotovary); izolačné pásy.

19 - Stavebný materiál s výnimkou kovového; stavebné výrobky s izolačnými vlastnosťami; lepenky určené na stavebné účely; bitúmenové (asfaltové) výrobky pre stavebníctvo; strešné krytiny všetkých druhov s výnimkou kovových; stavebné krytiny s výnimkou kovových.

(540)



(732) ONDULINE - stavebný materiál, s. r. o., Bulharská 26, 821 04 Bratislava, SK;

(740) Litváková Edita, Ing., Bratislava, SK;

(111) 180804

(151) 11.06.1998

(156) 12.07.2003

(180) 12.07.2013

(210) 1167-93

(220) 12.07.1993

(442) 04.03.1998

(450) 09.09.1998

7 (511) 4

(511) 4 - Mazacie oleje, mazadlá, palivá, pohonné látky.

(540) SIGNIA

(732) SHELL INTERNATIONAL PETROLEUM COMPANY LIMITED, Shell Center, London SE1 7NA, GB;

(740) Žovicová Viera, Mgr., Bratislava, SK;

(111) 180989

(151) 12.06.1998

(156) 13.07.2003

(180) 13.07.2013

(210) 1184-93

(220) 13.07.1993

(442) 04.03.1998

(450) 09.09.1998

7 (511) 9, 41, 42

(511) 9 - Počítačové zostavy, telekomunikačné prístroje a zariadenia, komponenty na počítačové siete LAN, počítačové komponenty.

41 - Školiaca činnosť v oblasti počítačového hardvéru.

42 - Poradenská činnosť v oblasti počítačového hardvéru.

(540)



(732) ZERO, s. r. o., Syslia 29, 820 14 Bratislava, SK;
 (740) Kováčik Štefan, Ing., Bratislava, SK;

(111) 180998

(151) 12.06.1998
 (156) 29.09.2003
 (180) 29.09.2013
 (210) 1731-93
 (220) 29.09.1993
 (442) 04.03.1998
 (450) 09.09.1998

7 (511) 35, 39

(511) 35 - Poradenstvo pri poskytovaní maloobchodných služieb, konzultácie pri poskytovaní maloobchodných služieb.
 39 - Zásielkové služby podľa katalógov odevov, odevných doplnkov a prostriedkov osobnej hygieny pre mužov.

(540) STRUCTURE

(732) STRUCTURECO, INC., 1105 North Market Street, Wilmington, Delaware 19801, US;
 (740) Guniš Jaroslav, Mgr., Bratislava, SK;

(111) 181501

(151) 13.08.1998
 (156) 29.04.2003
 (180) 29.04.2013
 (210) 573-93
 (220) 29.04.1993
 (442) 06.05.1998
 (450) 04.11.1998

7 (511) 4

(511) 4 - Oleje a mazacie tuky; mazadlá; palivá; nechemické aditíva palív, mazadiel a mazacích tukov; kompozície pohlcujúce prach, namáčajacie a spojovacie kompozície; iluminanty.

(540) FORMULA RS

(732) Castrol Limited, Burmah Castrol House, Pipers Way, Swindon, Wiltshire SN3 1RE, GB;
 (740) PATENTSERVIS BRATISLAVA, a. s., Bratislava, SK;

(111) 181515

(151) 13.08.1998
 (156) 20.08.2003
 (180) 20.08.2013
 (210) 1447-93
 (220) 20.08.1993
 (442) 06.05.1998
 (450) 04.11.1998

7 (511) 3

(511) 3 - Čistiaci prostriedok.

(540) CITRA

(732) TATRACHEMA, výrobné družstvo Trnava, Bulharská ul. 40, 917 02 Trnava, SK;

(111) 181946

(151) 17.09.1998
 (156) 11.08.2003
 (180) 11.08.2013
 (210) 1365-93
 (220) 11.08.1993

(442) 03.06.1998

(450) 02.12.1998

7 (511) 6, 7, 8, 12, 35, 41, 42

(511) 6 - Kontajnery (kovové flotačné).
 7 - Drviace stroje, drviče, kosačky, kypriče, navigačné stroje, nože (časti strojov), radlice.
 8 - Sekáče, sekačky, rezačky, vidly.
 12 - Lanovky.
 35 - Odhady alebo oceňovanie dreva v lese.
 41 - Semináre - organizovanie, vedenie.
 42 - Liečenie stromov, odborné poradenstvo, výskum a vývoj nových výrobkov.

(540)



(732) Lesnícky výskumný ústav, Masarykova 2175/22, 960 92 Zvolen, SK;

(111) 181950

(151) 17.09.1998
 (156) 30.09.2003
 (180) 30.09.2013
 (210) 1735-93
 (220) 30.09.1993
 (442) 03.06.1998
 (450) 02.12.1998

7 (511) 6, 7, 11, 12

(511) 6 - Vodiace tyče, reťaze.
 7 - Reťazové píly, uvoľňovacie píly, žacie stroje na trávu, vodné čerpadlá, zariadenie a náradie na lesné práce - s výnimkou ručných, keľové rezačky, sekačky trávy, strihacie zariadenie na živý plot, záhradné traktory, kultivátory.
 11 - Ventilátory.
 12 - Ťažné a tlačné vozíky.

(540)

JONSERED

(732) Aktiebolaget Electrolux, Luxbacken 1, S-105 45 Stockholm, SE;
 (740) Bušová Eva, JUDr., Bratislava, SK;

(111) 182750

(151) 12.11.1998
 (156) 12.07.2003
 (180) 12.07.2013
 (210) 1169-93
 (220) 12.07.1993
 (442) 05.08.1998
 (450) 11.02.1999

7 (511) 2, 3, 4, 5, 6, 8, 9, 14, 15, 16, 18, 19, 20, 21, 24, 25, 26, 27, 28, 30, 31, 35, 36, 37, 42

(511) 2 - Farby temperové, olejové, farby na sklo, látky.
 3 - Kozmetika, voňavkárske výrobky, vlasové šampóny, farby na vlasy, vlasové prelivy, tužidlá, fixačné spreje (laky) a gély, regeneračné príprav-

ky, vlasové kúry, kondicionéry a prípravky zamerané na starostlivosť o vlasy a pokožku hlavy, toaletné mydlá, sprchové gély, peny do kúpeľa, kozmetické oleje, tekuté mydlá, telové mlieka, krémy a emulzie, dezodoranty a antiperspiranty tuhé i guľôčkové, deospreje, prípravky holiace a epiláčne, nechťová kozmetika (laky, odlakovače, výživné prípravky), parfumy a toaletné vody, denné a nočné pleťové krémy, hydratačné emulzie, pleťové kozmetické oleje, výživné krémy a emulzie, pleťové vody a čistiace tonikum, gély, pleťové mlieka, pleťové masky, peelingové prípravky, osviežovače pleti, krémy a gély na oči, balzamy a krémy na pery, očné tiene, sypké a kompaktné púdre, tekuté a tuhé mejkapy, telové púdre, prípravky na riasy, podkladové bázy, ceruzky na obočie, pery a oči, rúže a lesky na pery, laky na nechty a odlakovače nechťov.

4 - Sviečky.

5 - Kozmetika na lekárske účely.

6 - Obaly kovové.

8 - Nástroje pre umelcov, najmä nožnice bežné a špeciálne, špachtle, dláta a pod.

9 - Fotografické aparáty, kinematografické a optické prístroje a ich súčasti, prístroje na záznam, prenos a reprodukciu zvuku a obrazu, hracie automaty.

14 - Predmety z drahých kovov a ich zliatiny, šperky, drahokamy, polodrahokamy a drahé kamene, hodinárske výrobky, bižutéria, drobnôstky umelecké z drahých a plátovaných kovov, jedálenské a nápojové súpravy z drahých kovov.

15 - Hudobné nástroje.

16 - Tlačoviny, časopisy, periodiká, knihy, fotografie, hudobniny, kancelárske potreby s výnimkou nábytku, potreby pre umelcov, najmä ceruzky obyčajné a špeciálne, fixy, pastelky vrátane voskových, kriedy obyčajné a farebné, tuš, štetce, perá, maliarske plátna, maliarske stojany, papier obyčajný, kriedový a iný špeciálny papier, štvrtky papiera, farebné papiere, nože na papier, maliarske palety, hracie karty, obaly z papiera, hygienické výrobky - toaletný papier, papierové obrúsky a utierky, papierové vreckovky, modurit a ostatné materiály určené na modelovanie vrátane sadry a keramickej hliny.

18 - Kožený tovar, najmä podšívky, výstelky a koža na obuv, kabelky, aktovky, kufre, kožená bižutéria, vychádzkové palice, dáždnyky, sneč-níky.

19 - Sadra, keramicná hlina.

20 - Nábytok, bytové doplnky z dreva, z trstiny, z bambusu, z kovu, najmä rámy, zrkadlá, poličky, podnosy s výnimkou kovových, vešiaky, skrinky, stolíky, obaly z plastov.

21 - Jedálenské a nápojové súpravy a ich časti zo skla, porcelánu, keramiky, dreva, obyčajných kovov, úžitkové predmety zo skla, porcelánu, keramiky, dreva a obyčajných kovov, hrebene, kefy na vlasy a telo z prírodných i umelých materiálov, kozmetické štetce, kuchynské náradie a pomôcky s výnimkou náradia z drahých kovov, kuchynský riad s výnimkou z drahých kovov, kuchynské prístroje neelektrické, keramika, porcelán.

24 - Textilný tovar, najmä tkaniny stolové, posteľná bielizeň, utierky, utierky, obrúsky, bytové doplnky z textilu.

25 - Odevy, kožené opasky, obuv, rukavice.

26 - Čipky a výšivky.

27 - Koberce, koberčeky, rohože, rohožky, podlahové krytiny.

28 - Hračky, spoločenské hry, vianočné a veľkonočné ozdoby okrem elektrických, hracie automaty s výnimkou automatov uvádzaných do chodu vhođením mince.

30 - Káva, čaj, cukor, koláče, jemné pečivo, cukrovinky, korenie, chuťové omáčky.

31 - Poľnohospodárske produkty, najmä čerstvé ovocie, zelenina, živé rastliny a prírodné kvetiny, semená kvetín, živé zvieratá.

35 - Obchodná poradenská činnosť, sprostredkovanie kúpy zariadenia interiéru.

36 - Správa nehnuteľností.

37 - Úprava, montáž a inštalácia zariadenia interiéru.

42 - Služby reštauračné, služby dotvárania interiéru, najmä dekoratívne služby, aranžovanie živých kvetín, suchých i umelých, aranžovanie látok, záclon, závesov a ostatných bytových textílií, poradenstvo v zariaďovaní interiérov nábytkom, textíliami, podlahovinami, svietidlami stropnými, nástennými a doplnkovými, rôznych tvarov a veľkostí, doplnkami (umelecké predmety, obrazy, tapisérie a pod.).

(540) LUCERNA PASÁŽ

(732) LUCERNA - BARRANDOV, spol. s r. o., Štěpánská 61, 110 00 Praha 1, CZ;

(740) ROTT, RŮŽIČKA & GUTTMANN, v. o. s., Bratislava, SK;

(111) 183064

(151) 18.11.1998

(156) 28.06.2003

(180) 28.06.2013

(210) 1078-93

(220) 28.06.1993

(442) 08.10.1997

(450) 11.02.1999

7 (511) 3

(511) 3 - Prípravky na starostlivosť o telesnú hygienu a krásu.

(540) AZOR

(732) ORO Produkte Marketing, GmbH, Dieselstrasse 10, D-32120 Hiddenhausen, DE;

(740) Bušová Eva, JUDr., Bratislava, SK;

(111) 186551

(151) 13.08.1999

(156) 25.06.2003

(180) 25.06.2013

(210) 1070-93

(220) 25.06.1993

(442) 07.05.1999

(450) 08.11.1999

7 (511) 4, 34

(511) 4 - Palivo do zapaľovačov.

34 - Zapaľovače, príslušenstvo do zapaľovačov, kamienky a knôty.

(540) ZIPPO

- (732) ZIPPO MANUFACTURING COMPANY, spoločnosť zriadená podľa zákonov štátu Pennsylvania, 33 Barbour Street, Bradford, Pennsylvania, US;
 (740) Tomeš Pavol, Ing., Bratislava, SK;

(111) 188113

- (151) 25.11.1999
 (156) 22.06.2003
 (180) 22.06.2013
 (210) 1028-93
 (220) 22.06.1993
 (442) 04.06.1997
 (450) 14.02.2000

7 (511) 5

- (511) 5 - Antagonista vápnika.

(540) LEKOPTIN

- (732) LEK farmaceutská družba d. d., Verovškova 57, SI - 1526 Ljubljana, SI;
 (740) ROTT, RŮŽIČKA & GUTTMANN, v. o. s., Bratislava, SK;

(111) 188135

- (151) 14.12.1999
 (156) 30.06.2003
 (180) 30.06.2013
 (210) 1112-93
 (220) 30.06.1993
 (442) 10.09.1999
 (450) 13.03.2000

7 (511) 31

- (511) 31 - Čerstvé ovocie a zelenina; citrusové plody.

(540) OUTSPAN

- (732) OUTSPAN INTERNATIONAL LIMITED, 1006 Lenchen Avenue North, Hennopsmeer, Gauteng, ZA;
 (740) Tomeš Pavol, Ing., Bratislava, SK;

(111) 191021

- (151) 19.06.2000
 (156) 21.06.2003
 (180) 21.06.2013
 (210) 1020-93
 (220) 21.06.1993
 (442) 13.03.2000
 (450) 12.09.2000

7 (511) 36, 39

- (511) 36 - Poisťovníctvo, finančné služby, peňažné služby, služby realitnej kancelárie.
 39 - Balenie a skladovanie tovaru.

(540)

TRANSAMERICA

- (732) Transamerica Corporation, spoločnosť organizovaná a existujúca podľa zákonov štátu Delaware, 600 Montgomery Street, San Francisco, California 94111, US;
 (740) ROTT, RŮŽIČKA & GUTTMANN, v. o. s., Bratislava, SK;

Prevody a prechody práv

(111) 91305

(210) 7779
 (732) IREL, spol. s r. o., Brožíkova 19, 638 00 Brno, CZ;
 (770) IVAX Pharmaceuticals s. r. o., Ostravská 29, 747 70 Opava-Komárov, CZ;
 Dátum uzavretia zmluvy: 07.04.2003
 (580) 18.06.2003

(111) 91337

(210) 15090
 (732) CARBORUNDUM ELECTRITE a. s., Tovární ul., 294 71 Benátky nad Jizerou, CZ;
 (770) CARBORUNDUM - ELECTRITE spojené závody Benátky nad Jizerou, Benátky nad Jizerou, CZ;
 (580) 23.06.2003

(111) 94873

(210) 10167
 (732) Stylo Barratt Shoes Limited, Stylo House, Harrogate Road, Apperley Bridge, Bradford, West Yorkshire, BD10 0NW, GB;
 (770) Footwear Corporation Limited, Fourth Floor, Euston House, 132 Hampstead Road, London NW1 2PS, GB;
 Dátum uzavretia zmluvy: 23.07.2001
 (580) 11.06.2003

(111) 95442

(210) 1125
 (732) IVAX Pharmaceuticals s. r. o., Ostravská 29, 747 70 Opava-Komárov, CZ;
 (770) IVAX - CR a. s., Ostravská 29, 747 70 Opava - Komárov, CZ;
 (580) 23.06.2003

(111) 100955

(210) 14590
 (732) IREL, spol. s r. o., Brožíkova 19, 638 00 Brno, CZ;
 (770) IVAX Pharmaceuticals s. r. o., Ostravská 29, 747 70 Opava-Komárov, CZ;
 Dátum uzavretia zmluvy: 07.04.2003
 (580) 18.06.2003

(111) 108643

(210) 21276
 (732) CARBORUNDUM ELECTRITE a. s., Tovární ul., 294 71 Benátky nad Jizerou, CZ;
 (770) CARBORUNDUM - ELECTRITE spojené závody Benátky nad Jizerou, Benátky nad Jizerou, CZ;
 (580) 23.06.2003

(111) 152831

(210) 8599
 (732) ADAST a. s., Mírová 2/87, 679 04 Adamov, CZ;
 (770) Adamovské strojírny a. s., 679 04 Adamov u Brna, CZ;
 Dátum uzavretia zmluvy: 10.04.2003
 (580) 12.06.2003

(111) 153531

(210) 17320
 (732) BIOVETA, a. s., Komenského 212, 683 23 Ivanovice na Hané, CZ;
 (770) INFUSIA, a. s., 289 12 Hořátek 104, okres Nymburk, CZ;
 Dátum uzavretia zmluvy: 03.02.2003
 (580) 04.07.2003

(111) 153709

(210) 17769
 (732) ADAST a. s., Mírová 2/87, 679 04 Adamov, CZ;
 (770) Adamovské strojírny a. s., 679 04 Adamov u Brna, CZ;
 Dátum uzavretia zmluvy: 31.01.2003
 (580) 18.06.2003

(111) 154256

(210) 22087
 (732) ADAST a. s., Mírová 2/87, 679 04 Adamov, CZ;
 (770) ADAMOVSKE STROJIRNY a. s., Mírová 2, 679 04 Adamov, CZ;
 Dátum uzavretia zmluvy: 10.04.2003
 (580) 12.06.2003

(111) 154462

(210) 23076
 (732) ADAST a. s., Mírová 2/87, 679 04 Adamov, CZ;
 (770) ADAMOVSKE STROJIRNY a. s., Mírová 2, 679 04 Adamov, CZ;
 Dátum uzavretia zmluvy: 10.04.2003
 (580) 12.06.2003

(111) 154827

(210) 25035
 (732) SYNTHESIA a. s., 532 17 Pardubice - Semtín, CZ;
 (770) Východočeské chemické závody SYNTHESIA, státní podnik, 532 17 Pardubice-Semtín, CZ;
 Dátum uzavretia zmluvy: 15.02.1994
 (580) 12.06.2003

(111) 157244

(210) 35132
 (732) Phenomenon Agents Limited, spoločnosť zriadená podľa zákonov štátu British Virgin Island, 20 Martin Road, #09-01 Seng Kee Building, Singapore 239070, SG;

(770) AKAI ELECTRIC COMPANY LIMITED,
1-153, Suzuki-cho, Kodaira-shi, Tokyo, JP;
Dátum uzavretia zmluvy: 03.06.2002
(580) 26.06.2003

(111) 158451
(210) 42069
(732) IREL, spol. s r. o., Brožíkova 19, 638 00 Brno,
CZ;
(770) IVAX Pharmaceuticals s. r. o., Ostravská 29,
747 70 Opava-Komárov, CZ;
Dátum uzavretia zmluvy: 07.04.2003
(580) 18.06.2003

(111) 159021
(210) 42825
(732) ABBOTT GmbH, Knollstrasse, 67061 Ludwig-
shafen, DE;
(770) Knoll GmbH, Knollstrasse, 67061 Ludwigsha-
fen, DE;
(580) 04.07.2003

(111) 159021
(210) 42825
(732) ABBOTT GmbH & Co. KG, Max-Planck-Ring
2, 65205 Wiesbaden, DE;
(770) ABBOTT GmbH, Knollstrasse, 67061 Ludwig-
shafen, DE;
(580) 04.07.2003

(111) 159277
(210) 42815
(732) TOMMÜ - T, s. r. o., Bratislavská 34, 908 51
Holíč, SK;
(770) R. A. F. Skalica, s. r. o., Vrchovského 2, 909 01
Skalica, SK;
Dátum uzavretia zmluvy: 07.04.2003
(580) 17.06.2003

(111) 161235
(210) 46504
(732) British American Tobacco (Germany) GmbH,
Hamburg, DE;
(770) Rothmans Cigaretten GmbH, Bremen, DE;
(580) 01.07.2003

(111) 161899
(210) 47346
(732) Phenomenon Agents Limited, spoločnosť zriade-
ná podľa zákonov štátu British Virgin Island, 20
Martin Road, #09-01 Seng Kee Building, Singa-
pore 239070, SG;
(770) AKAI ELECTRIC COMPANY LIMITED,
1-153, Suzuki-cho, Kodaira-shi, Tokyo, JP;
Dátum uzavretia zmluvy: 03.06.2002
(580) 26.06.2003

(111) 162300
(210) 48200
(732) ADAST a. s., Mírová 2/87, 679 04 Adamov, CZ;

(770) Adamovské strojírny a. s., 679 04 Adamov u
Brna, CZ;
Dátum uzavretia zmluvy: 10.04.2003
(580) 12.06.2003

(111) 162301
(210) 48201
(732) ADAST a. s., Mírová 2/87, 679 04 Adamov, CZ;
(770) Adamovské strojírny a. s., 679 04 Adamov u
Brna, CZ;
Dátum uzavretia zmluvy: 31.01.2003
(580) 18.06.2003

(111) 162418
(210) 48199
(732) ADAST a. s., Mírová 2/87, 679 04 Adamov, CZ;
(770) Adamovské strojírny a. s., 679 04 Adamov u
Brna, CZ;
Dátum uzavretia zmluvy: 31.01.2003
(580) 18.06.2003

(111) 165136
(210) 52376
(732) Enichem Agricoltura S. p. A., Via Ruggero Set-
timo 55, Palermo, IT;
(770) Agrimont S.p.A., Milano, IT;
(580) 27.06.2003

(111) 165136
(210) 52376
(732) ISAGRO S. p. A., 20 Via Felice Casati, 20124
Milano, IT;
(770) Agricoltura S. p. A. in liquidazione, Piazza Bol-
drini 1, 20097 San Donato Milanese, IT;
Dátum uzavretia zmluvy: 12.10.2001
(580) 27.06.2003

(111) 168688
(210) 57917
(732) Jackson/Charvel Manufacturing, Inc., 8860 East
Chaparral Road, Suite 100, Scottsdale, Arizona
85250, US;
(770) Akai Musical Instrument Corporation, 4710
Mercantile Drive, Fort Worth, Texas, US;
Dátum uzavretia zmluvy: 25.10.2002
(580) 23.06.2003

(111) 171459
(210) 68816
(732) OTF ORAVAN, a. s., Závodná 459, 027 43 Niž-
ná, SK;
(770) AVEX PRODUCTION, s. r. o., J. Ľatliaka
1785/6, 026 01 Dolný Kubín, SK;
Dátum uzavretia zmluvy: 10.04.2003
(580) 04.07.2003

(111) 171460
(210) 68817
(732) OTF ORAVAN, a. s., Závodná 459, 027 43 Niž-
ná, SK;

(770) AVEX PRODUCTION, s. r. o., J. Ťatliaka
1785/6, 026 01 Dolný Kubín, SK;
Dátum uzavretia zmluvy: 10.04.2003
(580) 04.07.2003

(111) 172156

(210) 1366-93
(732) Trias Online, s. r. o., Jakubovo nám. 14, 811 09
Bratislava, SK;
(770) TRIAS spol. s r.o., Jakubovo nám. 14, 814 61
Bratislava, SK;
Dátum uzavretia zmluvy: 12.02.2003
(580) 01.07.2003

(111) 172195

(210) 1732-93
(732) OTF ORAVAN, a. s., Závodná 459, 027 43 Niž-
ná, SK;
(770) AVEX PRODUCTION, s. r. o., J. Ťatliaka
1785/6, 026 01 Dolný Kubín, SK;
Dátum uzavretia zmluvy: 10.04.2003
(580) 04.07.2003

(111) 173241

(210) 64117
(732) CMP Media LLC, spoločnosť zriadená podľa zá-
konov štátu Delaware, 600 Community Drive,
Manhasset, New York 11030, US;
(770) CMP Media Inc., spoločnosť zriadená podľa zá-
konov štátu Delaware, 600 Community Drive,
Manhasset, New York 11030, US;
(580) 24.06.2003

(111) 173241

(210) 64117
(732) CMP Media Inc., spoločnosť zriadená podľa zá-
konov štátu Delaware, 600 Community Drive,
Manhasset, New York 11030, US;
(770) McGRAW-HILL Companies, Inc., spoločnosť
zriadená podľa zákonov štátu New York, New
York, US;
Dátum uzavretia zmluvy: 13.10.1998
(580) 24.06.2003

(111) 173857

(210) 70781
(732) DOMINANT a. s., Bellova 3, 040 01 Košice,
SK;
(770) IMUNA, štátny podnik, Jarková 17, 082 22 Ša-
rišské Michaľany, SK;
Dátum uzavretia zmluvy: 04.10.2002
(580) 24.06.2003

(111) 173892

(210) 67283
(732) UNIROYAL CHEMICAL COMPANY, INC.,
Benson Road, Middlebury, Connecticut 06749,
US;

(770) THE BRITISH PETROLEUM COMPANY p. l.
c., Britannic House, 1 Finsbury Circus, London
EC2M 7BA, GB;
Dátum uzavretia zmluvy: 10.02.1994
(580) 27.06.2003

(111) 173892

(210) 67283
(732) UNIROYAL CHEMICAL COMPANY, INC.,
Benson Road, Middlebury, Connecticut 06749,
US;
(770) Crompton Manufacturing Company, Inc., Ben-
son Road, Middlebury, Connecticut 06749, US;
Dátum uzavretia zmluvy: 08.11.2001
(580) 27.06.2003

(111) 174677

(210) 70368
(732) Athlete's Foot Marketing Associates, LLC, 1950
Vaughn Road, Kennesaw, Georgia 30144, US;
(770) Athlete's Foot Marketing Associates, Inc., spo-
ločnosť zriadená podľa zákonov štátu Delaware,
1950 Vaughn Road, Kennesaw, Georgia 30144,
US;
Dátum uzavretia zmluvy: 18.04.2003
(580) 26.06.2003

(111) 175696

(210) 59699
(732) GAMA GROUP a. s., Mánesova 3/11, 370 67
České Budějovice, CZ;
(770) GAMA, akciová spoločnosť České Budějovice,
Mánesova 3, 370 67 České Budějovice, CZ;
(580) 04.07.2003

(111) 175810

(210) 617-93
(732) ORO-Produkte-Marketing International GmbH,
Engerstrasse 86, D-32501 Herford, DE;
(770) WECO-Produkte-Marketing, Heiweg 115,
D-2400 Lübeck, DE;
Dátum uzavretia zmluvy: 23.04.2003
(580) 20.06.2003

(111) 175915

(210) 676-93
(732) PRANO s. r. o., Havřířská 3549, 580 01 Havlíč-
kův Brod, CZ;
(770) Pražák Zdeněk - PRANO, Jihlavská 369, 580 01
Havlíčkův Brod, CZ;
Dátum uzavretia zmluvy: 05.06.2003
(580) 04.07.2003

(111) 176680

(210) 73738
(732) Cloetta Fazer Chocolates Ltd, Fazerintie 6,
FIN-01230 Vantaa, FI;
(770) Oy Karl Fazer Ab, P.O.Box 4, 009 41 Helsinki,
FI;
Dátum uzavretia zmluvy: 07.04.2003
(580) 01.07.2003

(111) 176791

(210) 63735
(732) ADAST a. s., Mírová 2/87, 679 04 Adamov, CZ;
(770) ADAMOVSKE STROJIRNY a. s., Mírová 2,
679 04 Adamov, CZ;
Dátum uzavretia zmluvy: 10.04.2003
(580) 12.06.2003

(111) 176804

(210) 70367
(732) Athlete's Foot Marketing Associates, LLC, 1950
Vaughn Road, Kennesaw, Georgia 30144, US;
(770) Athlete's Foot Marketing Associates, Inc., spo-
ločnosť zriadená podľa zákonov štátu Delaware,
1950 Vaughn Road, Kennesaw, Georgia 30144,
US;
Dátum uzavretia zmluvy: 18.04.2003
(580) 26.06.2003

(111) 176946

(210) 72986
(732) IZOMEX, s. r. o., Soběšická 88, 614 00 Brno,
CZ;
(770) SIAK, spol. s r. o., Zemské právo 5/1199, 100 00
Praha 10, CZ;
Dátum uzavretia zmluvy: 02.05.2002
(580) 17.06.2003

(111) 176946

(210) 72986
(732) P2R, s. r. o., Stránskeho 11, 616 00 Brno, CZ;
(770) IZOMEX, s. r. o., Soběšická 88, 614 00 Brno,
CZ;
Dátum uzavretia zmluvy: 16.05.2002
(580) 17.06.2003

(111) 177303

(210) 1142-93
(732) DOMINANT a. s., Bellova 3, 040 01 Košice,
SK;
(770) IMUNA, štátny podnik, Jarková 17, 082 22 Ša-
rišské Michaľany, SK;
Dátum uzavretia zmluvy: 04.10.2002
(580) 24.06.2003

(111) 177304

(210) 1143-93
(732) DOMINANT a. s., Bellova 3, 040 01 Košice,
SK;
(770) IMUNA, štátny podnik, Jarková 17, 082 22 Ša-
rišské Michaľany, SK;
Dátum uzavretia zmluvy: 04.10.2002
(580) 24.06.2003

(111) 177305

(210) 1144-93
(732) DOMINANT a. s., Bellova 3, 040 01 Košice,
SK;
(770) IMUNA, štátny podnik, Jarková 17, 082 22 Ša-
rišské Michaľany, SK;
Dátum uzavretia zmluvy: 04.10.2002
(580) 24.06.2003

(111) 177722

(210) 73713
(732) AVOKÁDO ORBIS, a. s., Starý dŭl 53, 330 22
Zbŭch, CZ;
(770) Antonín Klement, Palackého nám. 2, 301 16
Plzeň, CZ;
Dátum uzavretia zmluvy: 11.03.1997
(580) 10.06.2003

(111) 178197

(210) 63927
(732) Forbo International SA, Baulenzelgstrasse 20,
CH-8193 Eglisau, CH;
(770) Reichhold, Inc., 2400 Ellis Road, Durham, North
Carolina 27703-5543, US;
Dátum uzavretia zmluvy: 21.05.2003
(580) 27.06.2003

(111) 178567

(210) 70285
(732) Athlete's Foot Marketing Associates, LLC, 1950
Vaughn Road, Kennesaw, Georgia 30144, US;
(770) Athlete's Foot Marketing Associates, Inc., spo-
ločnosť zriadená podľa zákonov štátu Delaware,
1950 Vaughn Road, Kennesaw, Georgia 30144,
US;
Dátum uzavretia zmluvy: 18.04.2003
(580) 26.06.2003

(111) 178657

(210) 72055
(732) DOMINANT a. s., Bellova 3, 040 01 Košice,
SK;
(770) IMUNA, štátny podnik, Jarková 17, 082 22 Ša-
rišské Michaľany, SK;
Dátum uzavretia zmluvy: 04.10.2002
(580) 24.06.2003

(111) 178812

(210) 2756-94
(732) Kompliment s. r. o., Azalková 8, 821 01 Brati-
slava, SK;
(770) Skybová Katarína, Mgr., Azalkova 8, 821 01
Bratislava, SK;
Dátum uzavretia zmluvy: 14.05.2003
(580) 23.06.2003

(111) 178813

(210) 2757-94
(732) Kompliment s. r. o., Azalková 8, 821 01 Brati-
slava, SK;
(770) Skybová Katarína, Mgr., Azalkova 8, 821 01
Bratislava, SK;
Dátum uzavretia zmluvy: 14.05.2003
(580) 23.06.2003

(111) 179094

(210) 73723
(732) Cloetta Fazer Chocolates Ltd, Fazerintie 6,
FIN-01230 Vantaa, FI;

(770) Oy Karl Fazer Ab, 00941 Helsinki, FI;
Dátum uzavretia zmluvy: 07.04.2003
(580) 01.07.2003

(111) 179314

(210) 3063-94
(732) RWE Com GmbH & Co. oHG, Hollestrasse 7b,
45127 Essen, DE;
(770) RWE Telliance Aktiengesellschaft, Gutenberg-
strasse 3, 45128 Essen, DE;
(580) 01.07.2003

(111) 179315

(210) 3064-94
(732) RWE Com GmbH & Co. oHG, Hollestrasse 7b,
45127 Essen, DE;
(770) RWE Telliance Aktiengesellschaft, Gutenber-
gstrasse 3, 45128 Essen, DE;
(580) 01.07.2003

(111) 180281

(210) 1328-97
(732) DS Martin, a. s., Langsfeldova 1, 036 01 Martin,
SK;
(770) Druhá Strojársená, a. s. so sídlom v Starej Tu-
rej, prevádzka Martin, Langsfeldova 1, 036 80
Martin, SK;
(580) 25.06.2003

(111) 180679

(210) 2384-94
(732) New Zealand Milk Brands Limited, Building
103, Leonard Isitt Drive, Auckland Airport,
Auckland, NZ;
(770) NEW ZEALAND DAIRY BOARD, Pastoral
House, 25 The Terrace, Wellington, NZ;
Dátum uzavretia zmluvy: 21.02.2003
(580) 17.06.2003

(111) 181144

(210) 805-95
(732) Merial LLC, spoločnosť zriadená podľa záko-
nov štátu Delaware, 2100 Ronson Road, Iselin,
New Jersey 08830-3077, US;
(770) Merck Transitory LLC, spoločnosť zria-
dená podľa zákonov štátu Delaware, One Merck
Drive, Whitehouse Station, New Jersey 08889-
-0100, US;
Dátum uzavretia zmluvy: 01.06.1998
(580) 30.06.2003

(111) 181690

(210) 617-95
(732) Merial LLC, spoločnosť zriadená podľa záko-
nov štátu Delaware, 2100 Ronson Road, Iselin,
New Jersey 08830-3077, US;
(770) Merck Transitory LLC, spoločnosť zria-
dená podľa zákonov štátu Delaware, One Merck
Drive, Whitehouse Station, New Jersey 08889-
-0100, US;
Dátum uzavretia zmluvy: 01.06.1998
(580) 30.06.2003

(111) 181933

(210) 63734
(732) ADAST a. s., Mírová 2/87, 679 04 Adamov, CZ;
(770) ADAMOVSKE STROJIRNY a. s., Mírová 2,
679 04 Adamov, CZ;
Dátum uzavretia zmluvy: 10.04.2003
(580) 12.06.2003

(111) 182083

(210) 1202-95
(732) Eliokem, Inc., 1452 East Archwood Avenue,
Suite 240, Akron, Ohio 44306-3296, US;
(770) THE GOODYEAR TIRE & RUBBER
COMPANY, 1144 East Market Street, Akron,
Ohio 44316-0001, US;
Dátum uzavretia zmluvy: 24.04.2003
(580) 13.06.2003

(111) 183082

(210) 63732
(732) ADAST a. s., Mírová 2/87, 679 04 Adamov, CZ;
(770) ADAMOVSKE STROJIRNY a. s., Mírová 2,
679 04 Adamov, CZ;
Dátum uzavretia zmluvy: 10.04.2003
(580) 12.06.2003

(111) 184457

(210) 1062-96
(732) Merial LLC, spoločnosť zriadená podľa záko-
nov štátu Delaware, 2100 Ronson Road, Iselin,
New Jersey 08830-3077, US;
(770) Merck Transitory LLC, spoločnosť zria-
dená podľa zákonov štátu Delaware, One Merck
Drive, Whitehouse Station, New Jersey 08889-
-0100, US;
Dátum uzavretia zmluvy: 01.06.1998
(580) 30.06.2003

(111) 184750

(210) 1424-96
(732) Boston Beer Corporation, 75 Arlington Street,
Boston, Massachusetts 02116, USA, US;
(770) BOSTON BEER COMPANY LIMITED PART-
NERSHIP, D/B/A.30 GERMANIA STREET,
BOSTON, MASSACHUSETTS 02130, US;
Dátum uzavretia zmluvy: 22.07.2002
(580) 06.06.2003

(111) 185042

(210) 1534-96
(732) Merial LLC, spoločnosť zriadená podľa záko-
nov štátu Delaware, 2100 Ronson Road, Iselin,
New Jersey 08830-3077, US;
(770) Merck Transitory LLC, spoločnosť zria-
dená podľa zákonov štátu Delaware, One Merck
Drive, Whitehouse Station, New Jersey 08889-
-0100, US;
Dátum uzavretia zmluvy: 01.06.1998
(580) 30.06.2003

(111) 185476
(210) 1433-96
(732) DOMINANT a. s., Bellova 3, 040 01 Košice, SK;
(770) IMUNA, štátny podnik, Jarková 17, 082 22 Šarišské Michaľany, SK;
Dátum uzavretia zmluvy: 04.10.2002
(580) 24.06.2003

(111) 185659
(210) 2872-96
(732) ADAST a. s., Mírová 2/87, 679 04 Adamov, CZ;
(770) Adamovské strojírný a. s., 679 04 Adamov, CZ;
Dátum uzavretia zmluvy: 10.04.2003
(580) 12.06.2003

(111) 185660
(210) 2873-96
(732) ADAST a. s., Mírová 2/87, 679 04 Adamov, CZ;
(770) Adamovské strojírný a. s., 679 04 Adamov, CZ;
Dátum uzavretia zmluvy: 10.04.2003
(580) 12.06.2003

(111) 185767
(210) 3359-96
(732) DOMINANT a. s., Bellova 3, 040 01 Košice, SK;
(770) IMUNA, štátny podnik, Jarková 17, 082 22 Šarišské Michaľany, SK;
Dátum uzavretia zmluvy: 04.10.2002
(580) 24.06.2003

(111) 188655
(210) 3664-97
(732) Novo Nordisk Health Care AG, Andreasstrasse 15, CH-8050 Zürich, CH;
(770) Novo Nordisk A/S, Novo Allé, DK-2880 Bagsvaerd, DK;
Dátum uzavretia zmluvy: 08.05.2003
(580) 01.07.2003

(111) 189878
(210) 84-98
(732) INTERLABO LIMITED, Eagle House, 16 Kyriakos Matsis Avenue, 10th Floor, Ayioi Omoloyites, 1082 Nicosia, CY;
(770) ITC Business, s. r. o., 664 52 Sokolnice 449, CZ;
Dátum uzavretia zmluvy: 05.12.2002
(580) 13.06.2003

(111) 192906
(210) 1969-99
(732) MIXER, s. r. o., Kočánkova 153, 852 59 Bratislava, SK;
(770) I. GLORY, spol. s r. o., Grösslingova 6, 811 09 Bratislava, SK;
Dátum uzavretia zmluvy: 12.06.2003
(580) 26.06.2003

(111) 193270
(210) 3360-96
(732) DOMINANT a. s., Bellova 3, 040 01 Košice, SK;
(770) IMUNA, štátny podnik, Jarková 17, 082 22 Šarišské Michaľany, SK;
Dátum uzavretia zmluvy: 04.10.2002
(580) 24.06.2003

(111) 193755
(210) 1568-99
(732) KORMORÁN MEDIA, a. s., Trnavská cesta 56, 821 01 Bratislava, SK;
(770) Prekopová Marcela, Ing.- R. A. N. G., Jasovská 33, 851 07 Bratislava, SK;
Dátum uzavretia zmluvy: 13.02.2001
(580) 17.06.2003

(111) 193755
(210) 1568-99
(732) WILI, a. s., ul. 1. mája č. 899, 020 01 Púchov, SK;
(770) KORMORÁN MEDIA, a. s., Trnavská cesta 56, 821 01 Bratislava, SK;
Dátum uzavretia zmluvy: 28.02.2001
(580) 17.06.2003

(111) 193999
(210) 1833-99
(732) XEDEX SLOVAKIA, spol. s r. o., Weberova 2, 080 01 Prešov, SK;
(770) Daňo Martin, Sedliackeho povstania 1, 080 01 Prešov, SK;
Dátum uzavretia zmluvy: 11.02.2002
(580) 12.06.2003

(111) 194001
(210) 1835-99
(732) XEDEX SLOVAKIA, spol. s r. o., Weberova 2, 080 01 Prešov, SK;
(770) Daňo Martin, Sedliackeho povstania 1, 080 01 Prešov, SK;
Dátum uzavretia zmluvy: 11.02.2002
(580) 12.06.2003

(111) 195537
(210) 119-2000
(732) XEDEX SLOVAKIA, spol. s r. o., Weberova 2, 080 01 Prešov, SK;
(770) Daňo Martin, Sedliackeho povstania 1, 080 01 Prešov, SK;
Dátum uzavretia zmluvy: 11.02.2002
(580) 12.06.2003

(111) 195892
(210) 612-2000
(732) POLYGRAF PRINT, spol. s r. o., Čapajevova 44, 080 01 Prešov, SK;
(770) Kalendárium Prešov, s. r. o., Čapajevova 44, 080 01 Prešov, SK;
(580) 01.07.2003

(111) 196138

(210) 1309-2000
(732) XEDEX SLOVAKIA, spol. s r. o., Weberova 2, 080 01 Prešov, SK;
(770) Daňo Martin, Sedliackeho povstania 1, 080 01 Prešov, SK;
Dátum uzavretia zmluvy: 11.02.2002
(580) 12.06.2003

(111) 196284

(210) 631-99
(732) Eden Springs (Europe) S. A., Chemin du Trési 9, 1028 Préverenges, CH;
(770) Eden Springs Ltd., 64 Mivtza Kadesh St., Bnei - Brak, IL;
Dátum uzavretia zmluvy: 18.06.2003
(580) 07.07.2003

(111) 196285

(210) 632-99
(732) Eden Springs (Europe) S. A., Chemin du Trési 9, 1028 Préverenges, CH;
(770) Eden Springs Ltd., 64 Mivtza Kadesh St., Bnei - Brak, IL;
Dátum uzavretia zmluvy: 18.06.2003
(580) 07.07.2003

(111) 197102

(210) 1389-2000
(732) Telemont Slovensko, s. r. o., Hraničná 18, 820 07 Bratislava, SK;
(770) Slovenské telekomunikácie, a. s., Námestie slobody 6, 817 62 Bratislava, SK;
Dátum uzavretia zmluvy: 20.05.2002
(580) 04.07.2003

(111) 197399

(210) 2174-2000
(732) Výskumný ústav papiera a celulózy, a. s., Lamačská cesta 3, 841 04 Bratislava, SK;
(770) Štátny drevársky výskumný ústav, Dúbravská cesta 4, 833 30 Bratislava, SK;
Dátum uzavretia zmluvy: 15.01.2003
(580) 03.07.2003

(111) 197477

(210) 997-99
(732) INTERLABO LIMITED, Eagle House, 16 Kyriakos Matsis Avenue, 10th Floor, Ayioi Omoloyites, 1082 Nicosia, CY;
(770) ITC Business, s. r. o., 664 52 Sokolnice 449, CZ;
Dátum uzavretia zmluvy: 05.12.2002
(580) 13.06.2003

(111) 198085

(210) 2596-2000
(732) BG STAR PRODUCTIONS, INC., Sherman Oaks, California, US;
(770) N. C. P. Marketing Group, Inc., 4735 Belpar St. NW, Canton, Ohio 44718, US;
Dátum uzavretia zmluvy: 21.12.2001
(580) 30.06.2003

(111) 198155

(210) 3045-2000
(732) ALFAPLAST trade, s. r. o., Šumperská 2, 971 01 Prievidza, SK;
(770) ALFAPLAST, s. r. o., Šumperská 2, 971 01 Prievidza, SK;
Dátum uzavretia zmluvy: 11.10.2002
(580) 23.06.2003

(111) 198993

(210) 2638-2000
(732) Slovanet, a. s., Záhradnícka 151, 821 08 Bratislava 2, SK;
(770) SlovaNet, a. s., Štefánikova 379/19, 911 01 Trenčín, SK;
(580) 10.06.2003

(111) 198994

(210) 2639-2000
(732) Slovanet, a. s., Záhradnícka 151, 821 08 Bratislava 2, SK;
(770) SlovaNet, a. s., Štefánikova 379/19, 911 01 Trenčín, SK;
(580) 10.06.2003

(111) 199018

(210) 2809-2000
(732) DOMINANT a. s., Bellova 3, 040 01 Košice, SK;
(770) IMUNA, štátny podnik, Jarková 17, 082 22 Šarišské Michaľany, SK;
Dátum uzavretia zmluvy: 04.10.2002
(580) 25.06.2003

(111) 199154

(210) 2798-2000
(732) DOMINANT a. s., Bellova 3, 040 01 Košice, SK;
(770) IMUNA, štátny podnik, Jarková 17, 082 22 Šarišské Michaľany, SK;
Dátum uzavretia zmluvy: 04.10.2002
(580) 25.06.2003

(111) 199155

(210) 2800-2000
(732) DOMINANT a. s., Bellova 3, 040 01 Košice, SK;
(770) IMUNA, štátny podnik, Jarková 17, 082 22 Šarišské Michaľany, SK;
Dátum uzavretia zmluvy: 04.10.2002
(580) 25.06.2003

(111) 199156

(210) 2801-2000
(732) DOMINANT a. s., Bellova 3, 040 01 Košice, SK;
(770) IMUNA, štátny podnik, Jarková 17, 082 22 Šarišské Michaľany, SK;
Dátum uzavretia zmluvy: 04.10.2002
(580) 25.06.2003

(111) 199157

(210) 2802-2000
(732) DOMINANT a. s., Bellova 3, 040 01 Košice, SK;
(770) IMUNA, štátny podnik, Jarková 17, 082 22 Šarišské Michaľany, SK;
Dátum uzavretia zmluvy: 04.10.2002
(580) 25.06.2003

(111) 199158

(210) 2804-2000
(732) DOMINANT a. s., Bellova 3, 040 01 Košice, SK;
(770) IMUNA, štátny podnik, Jarková 17, 082 22 Šarišské Michaľany, SK;
Dátum uzavretia zmluvy: 04.10.2002
(580) 25.06.2003

(111) 199159

(210) 2806-2000
(732) DOMINANT a. s., Bellova 3, 040 01 Košice, SK;
(770) IMUNA, štátny podnik, Jarková 17, 082 22 Šarišské Michaľany, SK;
Dátum uzavretia zmluvy: 04.10.2002
(580) 25.06.2003

(111) 199160

(210) 2807-2000
(732) DOMINANT a. s., Bellova 3, 040 01 Košice, SK;
(770) IMUNA, štátny podnik, Jarková 17, 082 22 Šarišské Michaľany, SK;
Dátum uzavretia zmluvy: 04.10.2002
(580) 25.06.2003

(111) 199161

(210) 2808-2000
(732) DOMINANT a. s., Bellova 3, 040 01 Košice, SK;
(770) IMUNA, štátny podnik, Jarková 17, 082 22 Šarišské Michaľany, SK;
Dátum uzavretia zmluvy: 04.10.2002
(580) 25.06.2003

(111) 199548

(210) 66-2001
(732) MiF reklamná agentúra, s. r. o., Pod hájom 958/16, 018 41 Dubnica nad Váhom, SK;
(770) Filípek Michal, MiF - reklamná agentúra, Pod Hájom 958/16, 018 41 Dubnica nad Váhom, SK;
Dátum uzavretia zmluvy: 24.03.2003
(580) 17.06.2003

(111) 199561

(210) 295-2001
(732) Occident Logistik GmbH, Stresemannstrasse 342, 22761 Hamburg, DE;
(770) techno-trade Investitionsberatung und Handelsgesellschaft mbH, Stresemannstrasse 342, 22761 Hamburg, DE;
(580) 26.06.2003

(111) 199561

(210) 295-2001
(732) Obschestvo s organichennoy otvetstvennostyu "Ermann", pos. RAOS, dom 15, Moskovskay oblast, Remensky rayon, RU;
(770) Occident Logistik GmbH, Stresemannstrasse 342, 22761 Hamburg, DE;
Dátum uzavretia zmluvy: 15.12.2002
(580) 26.06.2003

(111) 199649

(210) 2810-2000
(732) DOMINANT a. s., Bellova 3, 040 01 Košice, SK;
(770) IMUNA, štátny podnik, Jarková 17, 082 22 Šarišské Michaľany, SK;
Dátum uzavretia zmluvy: 04.10.2002
(580) 24.06.2003

(111) 199880

(210) 1235-2001
(732) VESTIS - SK, s. r. o., V. Clementisa 13, 917 01 Trnava, SK;
(770) Karol Kabát, Hlboká 15, 917 00 Trnava, SK;
Dátum uzavretia zmluvy: 20.08.2002
(580) 17.06.2003

(111) 200945

(210) 507-2001
(732) Occident Logistik GmbH, Stresemannstrasse 342, 22761 Hamburg, DE;
(770) techno-trade Investitionsberatung und Handelsgesellschaft mbH, Stresemannstrasse 342, 22761 Hamburg, DE;
(580) 27.06.2003

(111) 200945

(210) 507-2001
(732) Obschestvo s organichennoy otvetstvennostyu "Ermann", pos. RAOS, dom 15, Moskovskay oblast, Remensky rayon, RU;
(770) Occident Logistik GmbH, Stresemannstrasse 342, 22761 Hamburg, DE;
Dátum uzavretia zmluvy: 15.12.2002
(580) 27.06.2003

(111) 201240

(210) 2853-2001
(732) Christina America INC., 9880 Clark, Montreal, QC, H3L 2R3, CA;
(770) P. J. H. ASSOCIÉS INC., 14 Bellevue, H3Y 1G5 Westmount, CA;
Dátum uzavretia zmluvy: 17.03.2003
(580) 25.06.2003

Zmeny v údajoch o majiteľoch/prihlasovateľoch ochranných známk

(111) 94873

(210) 10167

(732) Saxone Limited, Leicester, GB;

(580) 11.06.2003

(111) 94873

(210) 10167

(732) Footwear Corporation Limited, Fourth Floor,
Euston House, 132 Hampstead Road, London
NW1 2PS, GB;

(580) 11.06.2003

(111) 104776

(210) 19141

(732) SLOVAKOFARMA a. s., Nitrianska 100,
920 27 Hlohovec, SK;

(580) 07.07.2003

(111) 104792

(210) 19144

(732) SLOVAKOFARMA a. s., Nitrianska 100,
920 27 Hlohovec, SK;

(580) 07.07.2003

(111) 153531

(210) 17320

(732) INFUSIA, a. s., 289 12 Hořátev 104, okres
Nymburk, CZ;

(580) 04.07.2003

(111) 154827

(210) 25035

(732) ALIACHEM a. s., Kodaňská 46, 100 10 Praha
10, CZ;

(580) 12.06.2003

(111) 155384

(210) 28127

(732) Invensys Systems, Inc., Foxborough, Massachu-
setts, US;

(580) 27.06.2003

(111) 156577

(210) 35962

(732) Cadbury Schweppes International Beverages Li-
mited, Malahide Road, Coolock, Dublin 5, IE;

(580) 16.07.2003

(111) 157244

(210) 35132

(732) AKAI ELECTRIC COMPANY LIMITED,
1-153, Suzuki-cho, Kodaira-shi, Tokyo, JP;

(580) 26.06.2003

(111) 161899

(210) 47346

(732) AKAI ELECTRIC COMPANY LIMITED,
1-153, Suzuki-cho, Kodaira-shi, Tokyo, JP;

(580) 26.06.2003

(111) 165136

(210) 52376

(732) Agricoltura S. p. A. in liquidazione, Piazza Bol-
drini 1, 20097 San Donato Milanese, IT;

(580) 27.06.2003

(111) 165681

(210) 53327

(732) A/S DUMEX (Dumex Ltd.), Dalslandsgade 11,
DK - 2300 Copenhagen S., DK;

(580) 07.07.2003

(111) 165681

(210) 53327

(732) DUMEX - ALPHARMA A/S, Dalslandsgade 11,
DK - 2300 Copenhagen S., DK;

(580) 07.07.2003

(111) 165681

(210) 53327

(732) ALPHARMA ApS, Dalslandsgade 11, DK -
- 2300 Copenhagen S., DK;

(580) 07.07.2003

(111) 165681

(210) 53327

(732) DUMEX - ALPHARMA ApS, Dalslandsgade
11, DK - 2300 Copenhagen S., DK;

(580) 07.07.2003

(111) 165682

(210) 53328

(732) ALPHARMA ApS, Dalslandsgade 11, DK -
- 2300 Copenhagen S., DK;

(580) 07.07.2003

(111) 165682

(210) 53328

(732) DUMEX - ALPHARMA A/S, Dalslandsgade 11,
DK - 2300 Copenhagen S., DK;

(580) 07.07.2003

(111) 165682

(210) 53328

(732) DUMEX - ALPHARMA ApS, Dalslandsgade
11, DK - 2300 Copenhagen S., DK;

(580) 07.07.2003

(111) 165682

(210) 53328

(732) A/S DUMEX (Dumex Ltd.), Dalslandsgade 11,
DK - 2300 Copenhagen S., DK;

(580) 07.07.2003

(111) 165724

(210) 53352

(732) The Bentley Tea Company Limited, 171 New
Bond Street, London W1S 4RD, GB;

(580) 17.07.2003

(111) 166460

(210) 54460

(732) Kofola a. s., Za drahou 165/1, 794 01 Krnov -
- Pod Bezručovým vrchem, CZ;

(580) 20.06.2003

(111) 166784

(210) 55273

(732) Kofola a. s., Za drahou 165/1, 794 01 Krnov -
- Pod Bezručovým vrchem, CZ;

(580) 20.06.2003

(111) 171459

(210) 68816

(732) AVEX PRODUCTION, s. r. o., J. Ťatliaka
1785/6, 026 01 Dolný Kubín, SK;

(580) 04.07.2003

(111) 171460

(210) 68817

(732) AVEX PRODUCTION, s. r. o., J. Ťatliaka
1785/6, 026 01 Dolný Kubín, SK;

(580) 04.07.2003

(111) 172195

(210) 1732-93

(732) AVEX PRODUCTION, s. r. o., J. Ťatliaka
1785/6, 026 01 Dolný Kubín, SK;

(580) 04.07.2003

(111) 172363

(210) 518-93

(732) Genetech, Inc., 1 DNA Way, South San Francis-
co, California 94080-4990, US;

(580) 25.06.2003

(111) 172364

(210) 517-93

(732) Genetech, Inc., 1 DNA Way, South San Francis-
co, California 94080-4990, US;

(580) 25.06.2003

(111) 173241

(210) 64117

(732) McGRAW-HILL Companies, Inc., spoločnosť
zriadená podľa zákonov štátu New York, New
York, US;

(580) 24.06.2003

(111) 173892

(210) 67283

(732) Crompton Manufacturing Company, Inc., Ben-
son Road, Middlebury, Connecticut 06749, US;

(580) 27.06.2003

(111) 174175

(210) 60943

(732) HOWMEDICA INC., 359 Veteran Boulevard,
Rutheford, New Jersey 07070, US;

(580) 03.07.2003

(111) 174181

(210) 73495

(732) PREMAC, spol. s r. o., Stará Vajnorská cesta 25,
832 17 Bratislava, SK;

(580) 07.07.2003

(111) 174182

(210) 73494

(732) PREMAC, spol. s r. o., Stará Vajnorská cesta 25,
832 17 Bratislava, SK;

(580) 07.07.2003

(111) 174183

(210) 73493

(732) PREMAC, spol. s r. o., Stará Vajnorská cesta 25,
832 17 Bratislava, SK;

(580) 07.07.2003

(111) 174184

(210) 73492

(732) PREMAC, spol. s r. o., Stará Vajnorská cesta 25,
832 17 Bratislava, SK;

(580) 07.07.2003

(111) 174185

(210) 73491

(732) PREMAC, spol. s r. o., Stará Vajnorská cesta 25,
832 17 Bratislava, SK;

(580) 07.07.2003

(111) 174186

(210) 73490

(732) PREMAC, spol. s r. o., Stará Vajnorská cesta 25,
832 17 Bratislava, SK;

(580) 07.07.2003

(111) 174205

(210) 73498
(732) PREMAC, spol. s r. o., Stará Vajnorská cesta 25,
832 17 Bratislava, SK;
(580) 07.07.2003

(111) 174308

(210) 73497
(732) PREMAC, spol. s r. o., Stará Vajnorská cesta 25,
832 17 Bratislava, SK;
(580) 07.07.2003

(111) 174839

(210) 884-93
(732) ELFIS spol. s r. o., Kolmá 20, 190 00 Praha 9,
CZ;
(580) 25.06.2003

(111) 174872

(210) 72140
(732) Sara Lee Corporation, 1000 E. Hanes Mill Road,
Winston - Salem, North Carolina 27105, US;
(580) 03.07.2003

(111) 176946

(210) 72986
(732) SIAK, spol. s r. o., Zemské právo 5/1199, 100 00
Praha 10, CZ;
(580) 17.06.2003

(111) 177144

(210) 72660
(732) Bolton Alimentari S. p. A., Via G. B. Pirelli 19,
20124 Milano, IT;
(580) 10.07.2003

(111) 177483

(210) 1744-93
(732) Silicon Graphics, Inc., 1600 Amphitheatre Park-
way, Mountain View, California 94043, US;
(580) 03.07.2003

(111) 177616

(210) 1739-93
(732) DRESSER-RAND COMPANY, Paul Clark Drive,
Olean, New York 14760-0560, US;
(580) 03.07.2003

(111) 178711

(210) 1422-93
(732) TENNECO AUTOMOTIVE OPERATING
COMPANY INC., 500 North Field Drive, IL
60045 Lake Forest, US;
(580) 10.07.2003

(111) 178712

(210) 1423-93
(732) TENNECO AUTOMOTIVE OPERATING
COMPANY INC., 500 North Field Drive, IL
60045 Lake Forest, US;
(580) 10.07.2003

(111) 178940

(210) 1098-93
(732) BUDĚJOVICKÝ MĚŠŤANSKÝ PIVOVAR
a. s., Lidická 458/51, 370 54 České Budějovice,
CZ;
(580) 07.07.2003

(111) 178953

(210) 1263-93
(732) ICI Americas Inc., 10 Finderne Avenue, Bridge-
water, New Jersey 08807, US;
(580) 30.06.2003

(111) 178977

(210) 782-93
(732) General Motors Corporation, 300 Renaissance
Center, Detroit, Michigan 48265-3000, US;
(580) 07.07.2003

(111) 179030

(210) 1363-93
(732) Gemstar Development Corporation, 6922 Holly-
wood Boulevard 2nd floor, Hollywood, Califor-
nia 90028, US;
(580) 03.07.2003

(111) 179314

(210) 3063-94
(732) RWE Com GmbH & Co. oHG, Gutenbergstrasse
3, 45128 Essen, DE;
(580) 01.07.2003

(111) 179315

(210) 3064-94
(732) RWE Com GmbH & Co. oHG, Gutenbergstrasse
3, 45128 Essen, DE;
(580) 01.07.2003

(111) 180798

(210) 1153-93
(732) ONDULINE - stavebný materiál, s. r. o., Bulhar-
ská 26, 821 04 Bratislava, SK;
(580) 10.07.2003

(111) 180801

(210) 1156-93
(732) ONDULINE - stavebný materiál, s. r. o., Bulhar-
ská 26, 821 04 Bratislava, SK;
(580) 10.07.2003

(111) 180802
 (210) 1157-93
 (732) ONDULINE - stavebný materiál, s. r. o., Bulharská 26, 821 04 Bratislava, SK;
 (580) 10.07.2003

(111) 180989
 (210) 1184-93
 (732) ZERO, s. r. o., Syslia 29, 820 14 Bratislava, SK;
 (580) 16.06.2003

(111) 183334
 (210) 3187-95
 (732) LAŠČIAK Ivan - EXPRESprint, Gaštanová 3074/3, 010 01 ŽILINA, SK;
 (580) 07.07.2003

(111) 183334
 (210) 3187-95
 (732) LAŠČIAK Ivan - EXPRESprint, Rázusova 5, 010 01 ŽILINA, SK;
 (580) 07.07.2003

(111) 183535
 (210) 878-96
 (732) Friesland Slovensko, s. r. o., Cabajská 10, 950 22 Nitra, SK;
 (580) 30.06.2003

(111) 183787
 (210) 3376-95
 (732) Friesland Slovensko, s. r. o., Cabajská 10, 950 22 Nitra, SK;
 (580) 30.06.2003

(111) 183936
 (210) 879-96
 (732) Friesland Slovensko, s. r. o., Cabajská 10, 950 22 Nitra, SK;
 (580) 30.06.2003

(111) 188113
 (210) 1028-93
 (732) LEK farmacevtska družba d. d., Verovškova 57, SI - 1526 Ljubljana, SI;
 (580) 30.06.2003

(111) 188784
 (210) 1297-97
 (732) Cadbury Schweppes International Beverages Limited, Malahide Road, Coolock, Dublin 5, IE;
 (580) 16.07.2003

(111) 189318
 (210) 727-97
 (732) NORTEL NETWORKS LIMITED, 2351 Boulevard Alfred-Nobel, ST. LAURENT, Quebec H4S 2A9, CA;
 (580) 26.06.2003

(111) 189318
 (210) 727-97
 (732) NORTEL NETWORKS LIMITED, World Trade Center of Montreal, 380 St. Antoine Street West, 8th Floor, Montreal, Quebec H2Y 3Y4, CA;
 (580) 26.06.2003

(111) 191010
 (210) 2010-98
 (732) U. S. S., s. r. o., Benediktiho 5, 811 05 Bratislava, SK;
 (580) 08.07.2003

(111) 191287
 (210) 2515-98
 (732) ARCHPRESS, s. r. o., Zochova 4, 811 03 Bratislava, SK;
 (580) 27.06.2003

(111) 191606
 (210) 1957-98
 (732) JSTOR, 149 Fifth Avenue, 8th Floor, New York, New York 10011, US;
 (580) 27.06.2003

(111) 191728
 (210) 2035-97
 (732) U. S. S., s. r. o., Benediktiho 5, 811 05 Bratislava, SK;
 (580) 08.07.2003

(111) 192081
 (210) 775-2000
 (732) ORBIS PICTUS, s. r. o., Ožvoldíkova 2, 841 01 Bratislava, SK;
 (580) 07.07.2003

(111) 192189
 (210) 2251-98
 (732) NORTEL NETWORKS LIMITED, World Trade Center of Montreal, 380 St. Antoine Street West, 8th Floor, Montreal, Quebec H2Y 3Y4, CA;
 (580) 26.06.2003

(111) 192189
 (210) 2251-98
 (732) NORTEL NETWORKS LIMITED, 2351 Boulevard Alfred-Nobel, ST. LAURENT, Quebec H4S 2A9, CA;
 (580) 26.06.2003

(111) 192902

(210) 331-99
(732) Cadbury Schweppes International Beverages Limited, Malahide Road, Coolock, Dublin 5, IE;
(580) 16.07.2003

(111) 193999

(210) 1833-99
(732) Daňo Martin, Sedliackeho povstania 1, 080 01 Prešov, SK;
(580) 12.06.2003

(111) 194000

(210) 1834-99
(732) Daňo Martin, Sedliackeho povstania 1, 080 01 Prešov, SK;
(580) 12.06.2003

(111) 194001

(210) 1835-99
(732) Daňo Martin, Sedliackeho povstania 1, 080 01 Prešov, SK;
(580) 12.06.2003

(111) 195190

(210) 3308-99
(732) LQZ SLOVAKIA s. r. o., Dolný Šianec 1, 911 48 Trenčín, SK;
(580) 26.06.2003

(111) 195468

(210) 2940-98
(732) U. S. S., s. r. o., Benediktiho 5, 811 05 Bratislava, SK;
(580) 08.07.2003

(111) 195469

(210) 2941-98
(732) U. S. S., s. r. o., Benediktiho 5, 811 05 Bratislava, SK;
(580) 08.07.2003

(111) 195537

(210) 119-2000
(732) Daňo Martin, Sedliackeho povstania 1, 080 01 Prešov, SK;
(580) 12.06.2003

(111) 195727

(210) 298-2000
(732) Cadbury Schweppes International Beverages Limited, Malahide Road, Coolock, Dublin 5, IE;
(580) 16.07.2003

(111) 195842

(210) 1945-99
(732) U. S. S., s. r. o., Benediktiho 5, 811 05 Bratislava, SK;
(580) 08.07.2003

(111) 195843

(210) 1946-99
(732) U. S. S., s. r. o., Benediktiho 5, 811 05 Bratislava, SK;
(580) 08.07.2003

(111) 195857

(210) 322-2000
(732) Sminin Peter - AQUACENTRUM, Žilinská 49, 921 01 Piešťany, SK;
(580) 16.07.2003

(111) 196138

(210) 1309-2000
(732) Daňo Martin, Sedliackeho povstania 1, 080 01 Prešov, SK;
(580) 12.06.2003

(111) 197102

(210) 1389-2000
(732) TELEMONT Slovensko, s. r. o., P. O. BOX č. 88, Trnavská cesta 102, 820 09 Bratislava 29, SK;
(580) 04.07.2003

(111) 198826

(210) 2409-98
(732) NORTEL NETWORKS LIMITED, World Trade Center of Montreal, 380 St. Antoine Street West, 8th Floor, Montreal, Quebec H2Y 3Y4, CA;
(580) 26.06.2003

(111) 198826

(210) 2409-98
(732) NORTEL NETWORKS LIMITED, 2351 Boulevard Alfred-Nobel, ST. LAURENT, Quebec H4S 2A9, CA;
(580) 26.06.2003

(111) 198893

(210) 3958-2000
(732) ROYAL BRINKERS SLOVAKIA s. r. o., Farská 1746, 018 61 Beluša, SK;
(580) 16.07.2003

(111) 200263

(210) 1931-2001
(732) Friesland Slovensko, s. r. o., Cabajská 10, 950 22 Nitra, SK;
(580) 30.06.2003

(111) 200304

(210) 1156-2001

(732) RENAUDIT, s. r. o., Fraňa Mojtu 18, 949 01
Nitra, SK;

(580) 16.07.2003

(111) 201553

(210) 3170-2001

(732) Friesland Slovensko, s. r. o., Cabajská 10, 950 22
Nitra, SK;

(580) 30.06.2003

(111) 202466

(210) 2922-2001

(732) MERKURIA - AGRO, a. s., Hontianska 7,
821 09 Bratislava, SK;

(580) 30.06.2003

(111) 202475

(210) 3013-2001

(732) MERKURIA - AGRO, a. s., Hontianska 7,
821 09 Bratislava, SK;

(580) 30.06.2003

(111) 202476

(210) 3014-2001

(732) MERKURIA - AGRO, a. s., Hontianska 7,
821 09 Bratislava, SK;

(580) 30.06.2003

(111) 202487

(210) 3224-2001

(732) MERKURIA - AGRO, a. s., Hontianska 7,
821 09 Bratislava, SK;

(580) 30.06.2003

(111) 202488

(210) 3225-2001

(732) MERKURIA - AGRO, a. s., Hontianska 7,
821 09 Bratislava, SK;

(580) 30.06.2003

Licenčné zmluvy registrované

(111) 167167

(210) 55021
 (732) SCA Hygiene Products AB, 405 03 Göteborg, SE;
 (791) SCA Hygiene Products, spol. s r. o., 049 12 Gemerská Hôrka, SK;
 Druh licencie: zmluvná výlučná
 Dátum uzavretia licenčnej zmluvy: 10.02.2003
 (580) 04.07.2003

(111) 170375

(210) 60009
 (732) St. Nicolaus, a. s., Ul. 1. mája 113, 031 28 Lip-tovský Mikuláš, SK;
 (791) ST. NICOLAUS - trade, a. s., Ružová dolina 6, 821 08 Bratislava, SK;
 Druh licencie: zmluvná nevýlučná
 Dátum uzavretia licenčnej zmluvy: 01.01.2003
 (580) 24.06.2003

(111) 178148

(210) 360-94
 (732) Gejdoš Karol - GALIA, 032 12 Dúbrava 490, SK;
 (791) GALIA SLOVAKIA, s. r. o., 03213 Vlachy 142, SK;
 Druh licencie: zmluvná nevýlučná
 Dátum uzavretia licenčnej zmluvy: 05.06.2003
 (580) 20.06.2003

(111) 180388

(210) 963-93
 (732) St. Nicolaus, a. s., Ul. 1. mája 113, 031 28 Lip-tovský Mikuláš, SK;
 (791) ST. NICOLAUS - trade, a. s., Ružová dolina 6, 821 08 Bratislava, SK;
 Druh licencie: zmluvná nevýlučná
 Dátum uzavretia licenčnej zmluvy: 01.01.2003
 (580) 04.07.2003

(111) 184677

(210) 272-96
 (732) M. O. C., s. r. o., Nám. Dr. A. Schweitzera 194, 916 01 Stará Turá, SK;
 (791) CHIRANA Medicare a. s., Nám. Dr. A. Schweitzera 194, 916 01 Stará Turá, SK;
 Druh licencie: zmluvná nevýlučná
 Dátum uzavretia licenčnej zmluvy: 21.01.2003
 (580) 22.07.2003

(111) 189346

(210) 1646-97
 (732) DUSLO, a. s., 927 03 Šaľa, SK;
 (791) PREFERT, a. s., Vajnorská 142, 831 04 Bratislava, SK;
 Druh licencie: zmluvná nevýlučná
 Dátum uzavretia licenčnej zmluvy: 09.04.2003
 (580) 06.06.2003

(111) 189346

(210) 1646-97
 (732) DUSLO, a. s., 927 03 Šaľa, SK;
 (791) SVUM, a. s., Areál Duslo, a. s., 927 03 Šaľa, SK;
 Druh licencie: zmluvná nevýlučná
 Dátum uzavretia licenčnej zmluvy: 10.04.2003
 (580) 06.06.2003

(111) 192804

(210) 3333-98
 (732) Cígler Martin, Högrova 17, 612 00 Brno, CZ;
 (791) CÍGLER SOFTWARE, a. s., Rastislavovo námestie 12, 612 00 Brno, CZ;
 Druh licencie: zmluvná výlučná
 Dátum uzavretia licenčnej zmluvy: 10.06.2003
 (580) 30.06.2003

(111) 194514

(210) 1911-2000
 (732) ST. NICOLAUS, a. s., 1. mája 113, 031 28 Lip-tovský Mikuláš, SK;
 (791) ST. NICOLAUS - trade, a. s., Ružová dolina 6, 821 08 Bratislava, SK;
 Druh licencie: zmluvná nevýlučná
 Dátum uzavretia licenčnej zmluvy: 01.01.2003
 (580) 24.06.2003

(111) 200273

(210) 1463-99
 (732) Martin Klima - AUTO DAREX, Hradská 2, 821 07 Bratislava II., SK;
 (791) AAA AUTO, s. r. o., Hradská 2, 821 07 Bratislava II., SK;
 Druh licencie: zmluvná výlučná
 Dátum uzavretia licenčnej zmluvy: 21.05.2003
 (580) 13.06.2003

(111) 201971

(210) 3457-2001
 (732) Slovenská ratingová agentúra, a. s., Beethovenova 6, 921 01 Piešťany, SK;
 (791) ECOPRESS, a.s., Pribinova 25, 810 11 Bratislava, SK;
 Druh licencie: zmluvná nevýlučná
 Dátum uzavretia licenčnej zmluvy: 02.04.2003
 (580) 20.06.2003

(111) 201972

(210) 3458-2001
 (732) Slovenská ratingová agentúra, a. s., Beethovenova 6, 921 01 Piešťany, SK;
 (791) ECOPRESS, a.s., Pribinova 25, 810 11 Bratislava, SK;
 Druh licencie: zmluvná nevýlučná
 Dátum uzavretia licenčnej zmluvy: 02.04.2003
 (580) 20.06.2003

(111) 201973
 (210) 3459-2001
 (732) Slovenská ratingová agentúra, a. s., Beethovenova 6, 921 01 Piešťany, SK;
 (791) ECOPRESS, a.s., Pribinova 25, 810 11 Bratislava, SK;
 Druh licencie: zmluvná nevýlučná
 Dátum uzavretia licenčnej zmluvy: 02.04.2003
 (580) 20.06.2003

(111) 202742
 (210) 3864-2001
 (732) Tube City, Inc., 12 Monongahela Avenue, Glassport, Pennsylvania 150 45 , US;
 (791) Tube City Košice, s. r. o., Vstupný areál U. S. Steel, 044 54 Košice, SK;
 Druh licencie: zmluvná nevýlučná
 Dátum uzavretia licenčnej zmluvy: 13.05.2003
 (580) 18.06.2003

(111) 202743
 (210) 3865-2001
 (732) Tube City, Inc., 12 Monongahela Avenue, Glassport, Pennsylvania 150 45 , US;
 (791) Tube City Košice, s. r. o., Vstupný areál U. S. Steel, 044 54 Košice, SK;
 Druh licencie: zmluvná nevýlučná
 Dátum uzavretia licenčnej zmluvy: 13.05.2003
 (580) 03.07.2003

(111) MOZ 717729
 (732) Lidl Stiftung & Co. KG, Heiner-Fleischmann-Strasse 2, Neckarsulm, DE;
 (791) Lidl Slovenská republika v. o. s., Lešková 9/a, 811 04 Bratislava, SK;
 Dátum uzavretia licenčnej zmluvy: 12.07.2001
 (580) 23.07.2003

(111) MOZ 725041
 (732) Compagnie Gervais Danone, 126-130, rue Jules Guesde, Levallois-Perret, F-92300, FR;
 (791) Danone, spol. s. r. o., Ivana Krasku 31, 917 05 Trnava, SK;
 Dátum uzavretia licenčnej zmluvy: 16.06.2003
 (580) 21.07.2003

(111) MOZ 752427
 (732) Compagnie Gervais Danone, 126-130, rue Jules Guesde, Levallois-Perret, F-92300, FR;
 (791) Danone, spol. s. r. o., Ivana Krasku 31, 917 05 Trnava, SK;
 Dátum uzavretia licenčnej zmluvy: 16.06.2003
 (580) 21.07.2003

(111) MOZ 790961
 (732) Compagnie Gervais Danone, 126-130, rue Jules Guesde, Levallois-Perret, F-92300, FR;
 (791) Danone, spol. s. r. o., Ivana Krasku 31, 917 05 Trnava, SK;
 Dátum uzavretia licenčnej zmluvy: 16.06.2003
 (580) 21.07.2003

Zmeny dispozičných práv na ochranné známky (zálohy)

(111) 178170
 (210) 1860-93
 (732) Primalex a. s., Břasy č. p. 223, 338 24 Břasy, okr. Rokycany, CZ;
 Názov / meno a adresa záložného veriteľa: Erste Bank der oesterreichischen Sparkassen AG, Rakúska republika, pobočka, 68 Cornhill, Londýn EC3V 3QE, GB;
 Dátum uzavretia zmluvy: 08.04.2003
 (580) 17.06.2003

(111) 178178
 (210) 1862-93
 (732) Primalex a. s., Břasy č. p. 223, 338 24 Břasy, okr. Rokycany, CZ;

Názov / meno a adresa záložného veriteľa: Erste Bank der oesterreichischen Sparkassen AG, Rakúska republika, pobočka, 68 Cornhill, Londýn EC3V 3QE, GB;
 Dátum uzavretia zmluvy: 08.04.2003
 (580) 17.06.2003

(111) 178179
 (210) 1861-93
 (732) Primalex a. s., Břasy č. p. 223, 338 24 Břasy, okr. Rokycany, CZ;
 Názov / meno a adresa záložného veriteľa: Erste Bank der oesterreichischen Sparkassen AG, Rakúska republika, pobočka, 68 Cornhill, Londýn EC3V 3QE, GB;
 Dátum uzavretia zmluvy: 08.04.2003
 (580) 17.06.2003

(111) 178911

(210) 1394-93

(732) Primalex a. s., Břasy č. p. 223, 338 24 Břasy, okr. Rokycany, CZ;
 Názov / meno a adresa záložného veriteľa: Erste Bank der oesterreichischen Sparkassen AG, Rakúska republika, pobočka, 68 Cornhill, Londýn EC3V 3QE, GB;

Dátum uzavretia zmluvy: 08.04.2003

(580) 17.06.2003

(111) 179187

(210) 1395-93

(732) Primalex a. s., Břasy č. p. 223, 338 24 Břasy, okr. Rokycany, CZ;
 Názov / meno a adresa záložného veriteľa: Erste Bank der oesterreichischen Sparkassen AG, Rakúska republika, pobočka, 68 Cornhill, Londýn EC3V 3QE, GB;

Dátum uzavretia zmluvy: 08.04.2003

(580) 17.06.2003

(111) 192290

(210) 3020-98

(732) Primalex a. s., Břasy č. p. 223, 338 24 Břasy, okr. Rokycany, CZ;
 Názov / meno a adresa záložného veriteľa: Erste Bank der oesterreichischen Sparkassen AG, Rakúska republika, pobočka, 68 Cornhill, Londýn EC3V 3QE, GB;

Dátum uzavretia zmluvy: 08.04.2003

(580) 17.06.2003

(111) 202181

(210) 3358-2001

(732) Západoslovenské žriedla, a. s., Parková 181, 935 87 Santovka, SK;
 Názov / meno a adresa záložného veriteľa: ISTROBANKA, a. s., Laurinská 1, 811 01 Bratislava, SK;

Dátum uzavretia zmluvy: 19.06.2003

(580) 26.06.2003

(111) 202528

(210) 3524-2001

(732) Západoslovenské žriedla, a. s., Parková 181, 935 87 Santovka, SK;
 Názov / meno a adresa záložného veriteľa: ISTROBANKA, a. s., Laurinská 1, 811 01 Bratislava, SK;

Dátum uzavretia zmluvy: 19.06.2003

(580) 26.06.2003

Medzinárodne zapísané ochranné známky**(111) 151615**

(220) 09.08.1954

(800) 181 410

Dátum medzinárodného zápisu: 12.05.2003

Platnosť pre: BX, DK, FI, FR, GR, IE, PT, AT, SE, GB

(111) 194095

(220) 28.05.1999

(800) 784 961

Dátum medzinárodného zápisu: 19.03.2003

Platnosť pre: RU

(111) 154617

(220) 23.02.1961

(800) 271 835

Dátum medzinárodného zápisu: 12.05.2003

Platnosť pre: BX, DK, FI, GR, IE, ES, SE, GB

(111) 200752

(220) 05.06.2002

(800) 793 031

Dátum medzinárodného zápisu: 26.05.2003

Platnosť pre: DE

(111) 181454

(220) 23.02.1998

(800) 704 297

Dátum medzinárodného zápisu: 30.09.2002

Platnosť pre: DE

(111) 201441

(220) 01.08.2002

(800) 802 367

Dátum medzinárodného zápisu: 14.01.2003

Platnosť pre: BX, BY, BA, BG, CZ, CN, FR, HR, LV, MK, HU, DE, PL, AT, RO, RU, SI, YU, ES, CH, IT, UA

(111) 191626

(220) 26.08.1998

(800) 802 901

Dátum medzinárodného zápisu: 20.03.2003

Platnosť pre: CZ, HU, PL

(111) 201785

(220) 23.08.2002

(800) 803 699

Dátum medzinárodného zápisu: 10.02.2003

Platnosť pre: CZ, EG, MA, PL

(111) 202367

(220) 28.10.2002

(800) 801 894

Dátum medzinárodného zápisu: 14.04.2003

Platnosť pre: CZ, HU, AT

(111) 201786

(220) 28.08.2002

(800) 802 234

Dátum medzinárodného zápisu: 10.02.2003

Platnosť pre: BY, CZ, LT, LV, PL, RU, UA

(111) 202368

(220) 28.10.2002

(800) 801 893

Dátum medzinárodného zápisu: 14.04.2003

Platnosť pre: CZ, HU, AT

(111) 201795

(220) 19.09.2002

(800) 803 152

Dátum medzinárodného zápisu: 10.02.2003

Platnosť pre: AL, BX, BY, BG, CZ, DK, EE, FI, FR, GR, GE, HR, IE, LT, LV, MK, HU, MD, DE, NO, PL, PT, AT, RO, RU, SI, YU, ES, CH, SE, IT, TR, UA, GB

(111) 202369

(220) 28.10.2002

(800) 801 892

Dátum medzinárodného zápisu: 14.04.2003

Platnosť pre: CZ, HU, AT

(111) 202095

(220) 14.10.2002

(800) 801 845

Dátum medzinárodného zápisu: 05.03.2003

Platnosť pre: GB, UA, TR, IT, SE, CH, ES, YU, SI, RU, RO, AT, PT, PL, NO, DE, MD, HU, MK, LV, LT, CU, KZ, IS, IE, HR, GR, FR, FI, EE, DK, CZ, BG, BA, BY, BX

(111) 202370

(220) 28.10.2002

(800) 801 891

Dátum medzinárodného zápisu: 14.04.2003

Platnosť pre: CZ, HU, AT

(111) 202096

(220) 18.10.2002

(800) 802 209

Dátum medzinárodného zápisu: 05.03.2003

Platnosť pre: AU, BX, CZ, CN, EG, FR, HR, JP, LV, HU, DE, PL, PT, AT, RU, SI, YU, ES, CH, IT, GB

(111) 202371

(220) 28.10.2002

(800) 801 890

Dátum medzinárodného zápisu: 14.04.2003

Platnosť pre: CZ, HU, AT

(111) 202097

(220) 18.10.2002

(800) 802 208

Dátum medzinárodného zápisu: 05.03.2003

Platnosť pre: AU, BX, CZ, CN, EG, FR, HR, JP, LV, HU, DE, PL, PT, AT, RU, SI, YU, ES, CH, IT, GB

(111) 202372

(220) 28.10.2002

(800) 801 889

Dátum medzinárodného zápisu: 14.04.2003

Platnosť pre: CZ, HU, AT

(111) 202098

(220) 18.10.2002

(800) 802 400

Dátum medzinárodného zápisu: 05.03.2003

Platnosť pre: AU, BX, CZ, CN, DK, EG, FI, FR, GR, HR, JP, LV, HU, DE, NO, PL, PT, AT, RU, SI, YU, ES, CH, SE, IT, GB

(111) 202373

(220) 28.10.2002

(800) 801 888

Dátum medzinárodného zápisu: 14.04.2003

Platnosť pre: CZ, HU, AT

(111) 202366

(220) 28.10.2002

(800) 801 895

Dátum medzinárodného zápisu: 14.04.2003

Platnosť pre: CZ, HU, AT

(111) 202374

(220) 28.10.2002

(800) 801 887

Dátum medzinárodného zápisu: 14.04.2003

Platnosť pre: CZ, HU, AT

(111) 202375

(220) 05.11.2002

(800) 802 199

Dátum medzinárodného zápisu: 14.04.2003

Platnosť pre: DZ, AZ, BX, BY, CZ, CN, DK, FR, GE, KZ, HU, DE, PL, PT, AT, RO, RU, YU, TR, UA, GB

(111) 202376
 (220) 05.11.2002
 (800) 802 198
 Dátum medzinárodného zápisu: 14.04.2003
 Platnosť pre: GB, UA, TR, YU, RU, RO, AT,
 PT, PL, DE, HU, KZ, GE, FR, DK, CN, CZ, BY,
 BX, AZ, DZ

(111) 202377
 (220) 21.11.2002
 (800) 802 648
 Dátum medzinárodného zápisu: 14.04.2003
 Platnosť pre: CZ, HU, AT

(111) 202378
 (220) 21.11.2002
 (800) 802 643
 Dátum medzinárodného zápisu: 14.04.2003
 Platnosť pre: CZ, HU, AT

(111) 202649
 (220) 08.11.2002
 (800) 802 913
 Dátum medzinárodného zápisu: 06.05.2003
 Platnosť pre: CZ, DE, PL, AT, RU, UA

(111) 202650
 (220) 08.11.2002
 (800) 802 912
 Dátum medzinárodného zápisu: 06.05.2003
 Platnosť pre: CZ, DE, PL, AT, RU, UA

(111) 202651
 (220) 13.11.2002
 (800) 803 050
 Dátum medzinárodného zápisu: 06.05.2003
 Platnosť pre: CZ, FR, HR, LT, LV, HU, DE, PL,
 AT, RU, SI, YU, IT, UA

(111) 202658
 (220) 25.11.2002
 (800) 803 822
 Dátum medzinárodného zápisu: 12.05.2003
 Platnosť pre: CZ, HU, PL

Zastavené konania o prihláškach ochranných známok

(210)
 2191-95
 1336-98
 323-2001
 1502-2001

(210)
 2931-2001
 3620-2001
 3783-2001

Zamietnuté prihlášky ochranných známok

(210)
 1781-95
 487-96
 1484-99

(210)
 1857-99
 872-2000

Vymazané ochranné známky

(111) 195058
 (210) 3241-99
 (220) 15.12.1999
 (580) 15.12.1999

(111) 197370
 (210) 1954-2000
 (220) 04.07.2000
 (580) 04.07.2000

Zmeny v zozname tovarov a služieb

(111) 173981
 (210) 66297
8 (511) 1, 2, 17, 19
 (511) 1 - Minerálne suroviny pre keramické výrobky; lepidlá a lepiace prostriedky na priemyselné účely; minerálne plniace látky pre plasty.
 2 - Minerálne plniace látky pre farby a laky.
 17 - Tepelne ochranné a izolačné prostriedky; izolačné dosky.
 19 - Stavebné materiály, hlavne stavebné kamene a predpracované stavebné diely z pórovitého betónu, malty (vrátane stavebnej omietky), umelé kamene, najmä pórovité umelé kamene; pórovitý betón; ľahký betón, penový betón, betón, duté blokované kamene; komíny; stavebné dosky (obklady) z pórobetónu, najmä povrchové stavebné obklady z pórobetónu; spojovacie diely z minerálnych a organických materiálov, najmä viacvrstvové spojovacie stavebné dosky a viacvrstvové tvarované obklady, spojovacie stavebné diely; tvarované obkladové steny, podlahy a kryty ako tvarované obkladové fasády z pórovitých stavebných častí a pórobetónové stavebné obklady ako hotové diely na zhotovené domy; cementové zmesi na pripevnenie armatúr.
 (580) 06.06.2003

(111) 192398
 (210) 3298-98
8 (511) 10, 35, 42
 (511) 10 - Ortopedické výrobky, hlavne flexibilné ortézy kĺbov, fixačné dlahy a ortézy, špeciálne pomôcky na ortopedické účely, ktoré nie sú implantované do tela pacienta.
 35 - Sprostredkovanie obchodných záležitostí v oblasti flexibilných ortéz, fixačných dláh, pomôcok a bandáží na ortopedické a traumatologické účely.
 42 - Poradenská činnosť v oblasti výrobkov uvedených v tr. 10.
 (580) 17.06.2003

(111) 201522
 (210) 2996-2001
8 (511) 5
 (511) 5 - Farmaceutické prípravky a liečivá na liečbu porúch ukladania glykolipidov vrátane Gaucherovej choroby a Fabryho choroby.
 (580) 30.06.2003

Zaniknuté ochranné známky

(111)	(141)	(111)	(141)	(111)	(141)	(111)	(141)
94963	06.11.2002	161206	21.11.2002	174197	24.11.2002	175374	30.11.2002
94966	06.11.2002	161271	17.11.2002	174232	25.11.2002	175381	10.11.2002
95317	18.11.2002	161316	23.11.2002	174279	17.11.2002	175414	02.11.2002
95322	28.11.2002	161324	29.11.2002	174364	30.11.2002	175522	04.11.2002
99263	17.11.2002	161325	29.11.2002	174470	30.11.2002	175794	18.11.2002
99811	24.11.2002	161326	29.11.2002	174471	30.11.2002	175860	06.11.2002
100801	23.11.2002	161327	29.11.2002	174476	19.11.2002	175999	09.11.2002
106044	21.02.2003	161351	30.11.2002	174477	19.11.2002	176000	17.11.2002
110008	12.11.2002	161384	20.11.2002	174492	19.11.2002	176002	27.11.2002
111281	16.11.2002	161385	20.11.2002	174593	05.11.2002	176055	26.11.2002
111282	16.11.2002	161390	24.11.2002	174616	16.11.2002	176092	03.11.2002
111285	16.11.2002	161391	24.11.2002	174619	09.11.2002	176093	03.11.2002
111286	16.11.2002	161432	09.11.2002	174620	09.11.2002	176094	03.11.2002
111287	16.11.2002	161433	09.11.2002	174621	09.11.2002	176128	30.11.2002
111288	16.11.2002	161447	29.11.2002	174624	05.11.2002	176129	30.11.2002
111291	16.11.2002	161513	16.11.2002	174649	25.11.2002	176311	03.11.2002
111376	16.11.2002	161515	16.11.2002	174650	25.11.2002	176445	19.11.2002
117668	15.11.2002	161954	29.11.2002	174699	13.11.2002	176481	11.11.2002
117669	15.11.2002	162071	17.11.2002	174700	13.11.2002	176482	11.11.2002
118183	04.11.2002	165302	26.11.2002	174701	13.11.2002	176493	03.11.2002
118189	15.11.2002	165303	26.11.2002	175006	02.11.2002	176594	23.11.2002
118190	15.11.2002	165370	03.11.2002	175072	09.11.2002	176709	10.11.2002
118193	15.11.2002	165390	09.11.2002	175073	05.11.2002	176711	02.11.2002
118194	15.11.2002	165428	23.11.2002	175074	04.11.2002	176729	20.11.2002
118196	15.11.2002	165563	09.11.2002	175075	04.11.2002	176893	04.11.2002
118899	22.11.2002	171977	10.11.2002	175077	02.11.2002	176898	09.11.2002
119522	19.12.2002	171993	10.11.2002	175078	02.11.2002	176974	03.11.2002
119524	19.12.2002	172045	02.11.2002	175079	02.11.2002	177001	24.11.2002
151081	21.11.2002	172065	10.11.2002	175080	02.11.2002	177033	19.11.2002
151116	10.11.2002	173241	14.10.2001	175129	11.11.2002	177035	19.11.2002
155282	09.11.2002	173647	13.11.2002	175232	13.11.2002	177059	06.11.2002
155290	06.11.2002	174175	22.03.2001	175367	27.11.2002	177150	17.11.2002

(111)	(141)	(111)	(141)	(111)	(141)	(111)	(141)
177155	03.11.2002	177777	04.11.2002	178362	19.11.2002	179685	23.11.2002
177156	03.11.2002	177785	03.11.2002	178390	17.11.2002	180033	09.11.2002
177157	03.11.2002	177846	17.11.2002	178610	03.12.2002	180402	13.11.2002
177189	03.11.2002	177852	04.11.2002	179003	19.11.2002	180794	19.11.2002
177288	06.11.2002	177971	18.11.2002	179027	16.11.2002	180837	19.11.2002
177436	13.11.2002	178004	11.11.2002	179219	27.11.2002	181497	25.11.2002
177448	10.11.2002	178103	26.11.2002	179575	10.11.2002	183084	25.11.2002
177465	19.11.2002	178104	26.11.2002	179598	10.11.2002	186280	11.11.2002
177470	13.11.2002	178109	04.11.2002	179648	26.11.2002	190768	16.12.2002
177487	03.11.2002	178111	17.11.2002	179683	11.11.2002	192065	19.11.2002
177728	26.11.2002	178216	25.11.2002	179684	23.11.2002		
177737	19.11.2002						

Zmeny v zozname tovarov a služieb

(111) **103384**

(210) **565-2002**

(511) ...plynové a elektrické kotly; **plynové a elektrické sporáky**; chladničky,...

Vestník č 4/2003 – str. 137

Opravy adries

(111) **172759**

(210) **620-93**

(732) **HUMAN** PHEROMONE SCIENCES, INC., spoločnosť zriadená podľa zákonov štátu California, 84 West Santa Clara Street, Suite 720, San Jose, **California 95113**, US;

Vestník č. 7/2003 – str. 224

(111) **197384**

(210) **2017-2000**

(732) CIT Group Inc., a Delaware corporation, 1 CIT Drive - 3251- 1, 07039 **Livingston**, US;

Vestník č. 6/2003 – str. 255

Opravy chýb alebo zmeny všeobecne

(111) **203322**

(210) **1289-2002**

(540) **COPPA CAFFÈ**

Vestník č. 4/2003 – str. 171

ČASŤ

ÚRADNÉ OZNAMY

ZOZNAM ZÁSTUPCOV V KONANÍ PRED ÚRADOM PRIEMYSELNÉHO VLASTNÍCTVA SR

ZOZNAM PATENTOVÝCH ZÁSTUPCOV V SLOVENSKEJ REPUBLIKE
členovia Komory patentových zástupcov, Trenčianska 55, 821 09 Bratislava
tel./fax: +421 2 53418092; e-mail: chamber@patentattorneys.sk; www.patentattorneys.sk

Meno	Názov kancelárie/Adresa	Tel./Fax/Mail	Zameranie
ÁGH Alexander	925 23 Jelka pri Senci		OZ
BAČÍK Kvetoslav, Ing.	SLOVAKIAPATENT Patentová a známková kancelária Ul. SNP 76/21, 018 51 Nová Dubnica	tel./fax: +421 42 4433339 tel.: +421 905800836 e-mail: kvetoslav@bb.telecom.sk	P, OZ
BACHRATÁ Magdaléna, Mgr.	MAJLINGOVÁ, FAJNOROVÁ, BACHRATÁ Patentová a známková kancelária P.O.Box 56, 850 07 Bratislava 57	tel.: +421 2 63811927 fax: +421 2 63811420 fax: +421 2 63811423 e-mail: patmark@internet.sk	P, OZ
BELEŠČÁK Ladislav, Ing.	BELEŠČÁK & PARTNERI Patentová a zámková kancelária Nám. slobody 6, P.O.Box A24, 921 01 Piešťany Partizánska 98, 974 01 Banská Bystrica	tel./fax: +421 33 7749147 tel.: +421 905620107 fax: +421 33 7724908 tel./fax: +421 48 4148223 e-mail: belescak@slovpat.sk	P, OZ
BELIČKA Ivan, Ing.	MarkOffice – známková, patentová a súdnoznalecká kancelária Švermova 21 974 04 Banská Bystrica	tel.: +421 905665187 tel./fax: +421 48 4230424 e-mail: markoffice@zoznam.sk http:// www.markoffice.sk	P, OZ
BEZÁK Marián, Ing.	BEZÁK • HÖRMANNOVÁ • TOMEŠ Patentová, technická a známková kancelária Schneidera Trnavského 2/b, 841 01 Bratislava 4	tel.: +421 2 65412735 tel.: +421 2 65412736 fax: +421 2 65412737 e-mail: maros@bhtpatent.sk	P, OZ
CESNEKOVÁ Elena, Ing.	ROTT, RUŽIČKA & GUTTMANN Patentová, známková a právna kancelária, v.o.s. Pionierska 15, 83102 Bratislava 3	tel.: +421 2 44454195 tel./fax: +421 2 44454197 tel./fax: +421 2 54777593	P, OZ
CICHOLES Štefan, Ing.	SIGNUM, známková kancelária Hraničná 20, 040 17 Košice	tel./fax: +421 55 6784268	OZ
ČECHVALOVÁ Dagmar	INVENTA Bratislava Patentová a známková kancelária Palisády 50, 811 06 Bratislava 1 P.O.Box 29, 840 00 Bratislava 4	tel./fax: +421 2 54419167 tel./fax: +421 2 54419168 e-mail: dasa@invent.sk http://www.inventa.sk	P, OZ
DOLANSKÁ Elena, RNDr.	Patentová a známková kancelária RNDr. Elena Dolanská Radlinského 9, 812 37 Bratislava 1	tel./fax: +421 2 52444815 tel./fax: +421 2 63833045 e-mail: pzk@pzk.sk http://www.pzk.sk	P, OZ
DRÁBEKOVÁ Mária, Ing.	PATENTSERVIS BRATISLAVA, a.s. Hybešova 40, 831 06 Bratislava 35 P.O.Box 28, 830 05 Bratislava 35	tel.: +421 2 49201711 fax: +421 2 44872075 e-mail: patmag@patentservis.sk	P, OZ

Meno	Názov kancelárie/Adresa	Tel./Fax/Mail	Zameranie
DUDOVÁ Tatiana	SLOVAKIAPATENT Patentová a známková kancelária Piaristická 9, 911 01 Trenčín 1	tel./fax: +421 32 6528088 tel./fax: +421 32 6401715 tel.: +421 32 6586903 e-mail: info@slovakipatent.sk http://www.slovakipatent.sk	P, OZ
ĎURICA Ján, Ing.	Patentová a známková kancelária Zakvášov 1519/54-10 017 07 Považská Bystrica 7	tel./fax: +421 42 4330915 e-mail: durica@px.psg.sk	P, OZ
FAJNOROVÁ Mária, Ing.	MAJLINGOVÁ, FAJNOROVÁ, BACHRATÁ Patentová a známková kancelária P.O.Box 56, 850 07 Bratislava 57	tel.: +421 2 63811927 fax: +421 2 63811423 fax: +421 2 63811420 e-mail: patmark@internet.sk	P, OZ
FILÍPEK Ján, Ing.	J. FILÍPEK & S. KORITŠÁNSKY Patentová a známková kancelária Mudrochova 15, 831 06 Bratislava 35	tel./fax: +421 2 44885978 tel.: +421 32 7763138 e-mail: j.filipek@nextra.sk	P, OZ
GREGA Samuel	Mukačevská 10 080 01 Prešov	tel.: +421 51 7737587 tel.: +421 51 718475	OZ
GRUBER Dalibor, Ing.	GELE Patentová, známková, oceňovacia a súdno-znalecká kancelária Humenská 29, 040 01 Košice	tel.: +421 55 6428148 tel.: +421 55 735326 tel./fax: +421 55 6445363 tel.: +421 903 609144 tel.: +421 903 603377	P, OZ
GUNIŠ Jaroslav, Mgr.	ANIMUS Patentová a známková kancelária Dúbravská cesta 9, 842 34 Bratislava 4 P.O.Box 107, 840 05 Bratislava 45	tel.: +421 2 54775681 tel.: +421 2 59412336 tel.: +421 2 59412637 fax: +421 2 54775645 e-mail: animus@gtinet.sk	P, OZ
HARVAN Ladislav, Ing.	Patentová, známková a znalecká kancelária Radničné námestie 4, 821 05 Bratislava 2 P.O.Box 89, 820 07 Bratislava 27	tel./fax: +421 2 48294221 tel./fax: +421 2 43415830 e-mail: harvan@slovpatent.sk http: www.slovpatent.sk	P, OZ
HOJČUŠ Peter, Ing.	ING. PETER HOJČUŠ Patentová a známková kancelária Cyrilova 5, 821 08 Bratislava 2 Osuského 1/A, 851 03 Bratislava 5	tel.: +421 905 341923 tel./fax: +421 2 55410364 e-mail: hojcus@patentoffice.viapvt.sk http://www.patentoffice.sk	P, OZ
HOLAKOVSKÝ Štefan, Ing.	GENIUM Drobného 13, 841 01 Bratislava 42	tel./fax: +421 2 64366726 e-mail: patent@genium.sk http://www.genium.sk	P, OZ
HOLOUBKOVÁ Mária, Ing.	HOLOUBKOVÁ Patentová a známková kancelária Dostojevského rad č.1, 811 09 Bratislava 1	tel.: +421 2 52635917 tel.: +421 905 657937 fax: +421 2 52635918 e-mail: holoubkva@patentagency.sk http://www.patentagency.sk	P, OZ
HÖRMANNOVÁ Zuzana, Ing.	BEZÁK • HÖRMANNOVÁ • TOMEŠ Patentová, technická a známková kancelária Schneidera Trnavského 2/b, 841 01 Bratislava 4	tel.: +421 2 65412734-6 P, OZ fax: +421 2 65412737 e-mail: zuzana@bhtpatent.sk	P, OZ
HÖRMANN Tomáš, Ing.	BEZÁK • HÖRMANNOVÁ • TOMEŠ Patentová, technická a známková kancelária Schneidera Trnavského 2/b, 841 01 Bratislava 4	tel.: +421 2 65412734-6 P, OZ fax: +421 2 65412737 e-mail: tom@bhtpatent.sk	P, OZ
CHMELÍKOVÁ Jana, RNDr.	INVENTA Bratislava Patentová a známková kancelária Palisády 50, 811 06 Bratislava 1	tel./fax: +421 2 54419167 tel./fax: +421 2 54419168 e-mail: dasa@inventa.sk http://www.inventa.sk	P, OZ

Meno	Názov kancelárie/Adresa	Tel./Fax/Mail	Zameranie
KAJABOVÁ Monika, JUDr.	JUDr. Monika Kajabová Komerčno-právna patentová a známková kancelária Šustekova 19, 851 04 Bratislava 5 P.O.Box 11, 851 05 Bratislava 55 Továrenská 14, 815 71 Bratislava 1	tel.: +421 2 62310498 tel.: +421 2 50213289 fax: +421 2 62310498 e-mail: mkajabova@kajabova.sk	P, OZ
KASTLER Anton	KASTLER ANTON Patentová a známková kancelária Súmračná 12, 821 02 Bratislava 2	tel./fax: +421 2 43335360 tel.: +421 905 627803 e-mail: kastler@patents.sk	P, OZ
KERTÉSZ Jozef, Ing.	BELEŠČÁK & PARTNERI Patentová a známková kancelária Podzámska 33, 920 01 Hlohovec	tel./fax: +421 33 7749147 tel.: +421 907 776354 fax: +421 33 7624908 tel.: +421 33 7300123 e-mail: kerteszs@slofa.sk	P, OZ
KNOPP Juraj, Ing., CSc.	Patentová a známková kancelária Pohronská 7, 831 03 Bratislava 3	tel./fax: +421 2 44259575 e-mail: juraj.knopp@post.sk e-mail: jknopp@stonline.sk	P, OZ
KOVÁČIK Štefan, Ing.	Ing. Štefan KOVÁČIK patentová a známková kancelária Jasovská 13/15, 851 07 Bratislava 5 Mliekarenská 10, Bratislava P.O.Box 36, 850 07 Bratislava 57	tel./fax: +421 2 53419932 e-mail: patkov@pobox.sk e-mail: patkov@post.sk	P, OZ
KUBÍNYI Peter, Bc.	SLOVAKIAPATENT Patentová a známková kancelária Piaristická 9, 911 01 Trenčín 1	tel.: +421 32 6586903 fax: +421 32 6528088 e-mail: peterkubinyi@sloviapatent.sk	P, OZ
LABUDÍK Miroslav, Ing.	Jesenského 1170-B/4 024 04 Kysucké Nové Mesto	tel./fax: +421 41 4212007 tel.: +421 41 4201065 fax: +421 414201022 e-mail: labudik.patenty@in.slovanet.sk	P, OZ
LITVÁKOVÁ Edita, Ing.	LITVÁKOVÁ a spol. Patentová, známková a znalecká kancelária Vazovova 13, 811 07 Bratislava 1 P.O.Box 120, 814 99 Bratislava 1	tel.: +421 2 55646511-2 tel.: +421 905 317240 fax: +421 2 55646513 e-mail: office@litvakova.sk http://www.litvakova.sk	P, OZ
LITVÁKOVÁ Lenka, Ing.	LITVÁKOVÁ a spol. Patentová, známková a znalecká kancelária Vazovova 13, 811 07 Bratislava 1 P.O.Box 120, 814 99 Bratislava 1	tel.: +421 2 55646511 fax: +421 2 55646513 e-mail: office@litvakova.sk http://www.litvakova.sk	P, OZ
LOBODOVÁ Dagmar, Ing. OZ	Patentová a známková kancelária Clementisova 6, 040 22 Košice	tel.: +421 55 6713243 tel.: +421 905 696442 e-mail: lobodova@yahoo.com	
MÁČAJOVÁ Mária, Ing.	Bajzova 8, 949 01 Nitra e-mail: maria.macajova@mail.viapvt.sk	tel.: +421 37 6566679	OZ
MAJLINGOVÁ Marta, Ing.	MAJLINGOVÁ, FAJNOROVÁ, BACHRATÁ Patentová a známková kancelária P.O.Box 56, 850 07 Bratislava 57	tel.: +421 2 63811927 fax: +421 2 63811420 fax: +421 2 63811423 e-mail: patmark@internet.sk	P, OZ
MAJLINGOVÁ Katarína, Mgr.	MAJLINGOVÁ, FAJNOROVÁ, BACHRATÁ Patentová a známková kancelária P.O.Box 56, 850 07 Bratislava 57	tel.: +421 2 63811927 fax: +421 2 63811420 fax: +421 2 63811423 e-mail: patmark@internet.sk	P, OZ

Meno	Názov kancelárie/Adresa	Tel./Fax/Mail	Zameranie
MAKELOVÁ Katarína, Mgr.	INVENTA Bratislava Patentová a známková kancelária Palisády 50, 811 06 Bratislava 1	tel./fax: +421 2 54419167 tel./fax: +421 2 54419168 e-mail: dasa@inventa.sk http://www.inventa.sk	P, OZ
MEŠKOVÁ Viera, Ing.	MEŠKOVÁ & kol., Patentová a známková kancelária Jakubovo námestie č.13, 811 09 Bratislava 1	fax: +421 2 52963213 tel.: +421 2 52634954-6 e-mail: viera.meskova@meskova.sk	P, OZ
MIŠLANOVÁ Mária	MIŠLANOVÁ Patentová a známková kancelária Mikovíniho 18, 040 11 Košice	tel./fax: +421 55 6421484 tel.: +421 905 356826 tel.: +421 907 387313 e-mail: mislanovam@stonline.sk	P, OZ
MRENICA Jaroslav, Ing.	Patentová, známková a oceňovacia kancelária Mládežnícka 1435, 020 01 Púchov	tel./fax: +421 42 4632871 tel.: +421 903 549338 e-mail: mrenjar@stonline.sk http://www.stonline.sk/mrenica	P, OZ
NEUSCHL Jozef, Ing.	ROTT, RUŽIČKA & GUTTMANN Patentová a známková a právna kancelária, v.o.s. Pionierska 15, 831 02 Bratislava 3	tel./fax: +421 2 44454197 tel.: +421 2 44454195 tel./fax: +421 2 54777593	P, OZ
NEUSCHL Vladimír, Mgr. Ing.	PATENT – IURIST Ul. 29. augusta č. 30 811 09 Bratislava	tel.: +421 2 52634764 fax: +421 2 52924097 tel.: +421 903 442975 tel. +421 2 52634765 e-mail: vneuschl@patent-iurist.sk	P, OZ
OBERTÁŠ Július, Ing.	Patentová a známková kancelária P.O.Box 43, 814 99 Bratislava 1 Miletičova 23, 821 08 Bratislava 2	tel./fax: +421 2 55571055 tel.: +421 2 50244201 e-mail: obertas@patentmark.sk	P, OZ
PALKOVIČOVÁ Ľubica, Ing.	PATENTSERVIS BRATISLAVA, a.s. Hybešova 40, 831 06 Bratislava 35 P.O.Box 28, 830 05 Bratislava 35	tel.: +421 2 49201711 fax: +421 2 44872075 e-mail: patmag@patentservis.sk	P, OZ
PECHO Stanislav, Ing.	PATENTSERVIS ING.PECHO STANISLAV Patentová a známková kancelária 034 82 Lúčky pri Ružomberku 512	tel.: +421 44 4392151 tel.: +421 907 650176 e-mail: pecho@naex.sk	OZ
PORUBČAN Róbert, Ing.	PROTON Kancelária pre patenty a známky Puškinova 19, 900 28 Ivanka pri Dunaji	tel.: +421 2 45944828 fax.: +421 2 45944827 tel.: +421 905 660424 e-mail: patent@proton.sk e-mail: mail@proton.sk http://www.ochranneznamky.sk http://www.proton.sk	P, OZ
REGINA Ivan, Ing.	Klimkovičova 20, 040 11 Košice	tel./fax: +421 55 6451220 e-mail: patent@regina-ivan.sk e-mail: trade.mark@regina.ivan.sk	P, OZ
RZYMANOVÁ Kamila, Ing.	Patentová kancelária Ing. Kamila Rzymanová Ul. mládeže 2354/32, 058 01 Poprad	tel.: +421 52 7730349 e-mail: rzymanova@stonline.sk	P
SLOVIAKOVÁ Ľudmila, Ing.	PATENTSERVIS BRATISLAVA, a.s. Hybešova 40, 831 06 Bratislava 35 P.O.Box 28, 830 05 Bratislava 35	tel.: +421 2 49201711 fax: +421 2 44872075 e-mail: patmag@patentservis.sk	P, OZ

Meno	Názov kancelárie/Adresa	Tel./Fax/Mail	Zameranie
ŠUJANOVÁ Mária, Ing.	Ing. Mária Šujanová Patentová, známková a súdno-znalecká kancelária Slatinská 4, 821 07 Bratislava 214	tel.: +421 2 45644027 tel./fax: +421 2 45644028 e-mail: maria.sujanova@stonline.sk	P, OZ
TOMEŠOVÁ Ingrid, Mgr.	BEZÁK • HÖRMANNOVÁ • TOMEŠ Patentová, technická a známková kancelária Schneidera Trnavského 2/b, 841 01 Bratislava 4	tel.: +421 2 65412734-6 fax: +421 2 65412737 e-mail: tomesova@bhtpatent.sk	P, OZ
TOMEŠ Pavol, Ing.	BEZÁK • HÖRMANNOVÁ • TOMEŠ Patentová, technická a známková kancelária Schneidera Trnavského 2/b, 841 01 Bratislava 4	tel.: +421 2 65412734-6 fax: +421 2 65412737 e-mail: tomes@bhtpatent.sk	P, OZ
VAROŠČÁKOVÁ Oľga, RNDr.	PATENTSERVIS BRATISLAVA, a.s. Hybešova 40, 831 06 Bratislava 35 P.O.Box 28, 830 05 Bratislava 35	tel.: +421 2 49201711 fax: +421 2 44872075 e-mail: patmag@patentservis.sk	P, OZ
VOLEKOVÁ Eva, Dipl. Ing.	Patentová a známková kancelária Šalviova 18, 821 01 Bratislava 2	tel./fax: +421 2 43424428 e-mail: volekova.eva@post.sk www.patmark.sk	P, OZ
ZAHATŇANSKÁ Gabriela, Ing.	ALFA OMEGA Patentová a známková kancelária Rajčianska 36, 010 01 Žilina	tel./fax.: +421 41 5625066 tel.: +421 41 5623125 e-mail: patent@stonline.sk	P, OZ
ŽÁKOVÁ Anna, Ing.	ROTT, RUŽIČKA & GUTTMANN Patentová, známková a právna kancelária, v.o.s. Pionierska 15, 831 02 Bratislava 3	tel./fax: +421 2 44454197 tel.: +421 2 44454195 tel./fax: +421 2 54777593	P, OZ
ŽOVICOVÁ Viera, Mgr.	ŽOVICOVÁ - ŽOVIC Patentová, známková a právna kancelária Kolískova 1, 841 05 Bratislava 4	tel./fax: +421 2 65315111 tel./fax: +421 2 65315121 tel./fax: +421 2 65315106 e-mail: office@zovicpat.sk http://www.zovicpat.sk	P, OZ
ŽUFFA Ladislav, Ing.	ŽUFFA patentová a známková kancelária Svätoplukova 29, P. O.Box 56, 058 02 Poprad 2	tel./fax: +421 52 7722905 tel./fax: +421 52 7732406 e-mail: patent-zuffa@ke.telecom.sk	P, OZ

ZOZNAM ADVOKÁTOV A KOMEČNÝCH PRÁVNÍKOV,
ktorí majú oprávnenie zastupovať v konaní pred Úradom priemyselného vlastníctva SR,
vedený v Úrade priemyselného vlastníctva SR, Jána Švermu 43, 974 04 Banská Bystrica
tel.: +421 48 4300379; fax: +421 48 4135037; upv@indprop.gov.sk; www.upv.sk

Meno	Názov kancelárie/Adresa	Tel./Fax/Mail	Zameranie
BENČÍKOVÁ Zdenka, JUDr.	Advokátska kancelária Štúrova 13, P. O. Box 69 814 99 Bratislava	tel.: +421 2 52967142 fax: +421 2 52926112 e-mail: office@aliancia.sk	OZ
BENKO Milan, JUDr.	PRAPAT Jesenského 17, 960 01 Zvolen	tel.: +421 45 5366278 tel.: +421 905 525876	P, OZ
BIANCHI Peter, JUDr.	Advokátska kancelária a kancelária pre ochranné známky Bianchi . Malach . Tomanová Jakubovo nám 13, 811 09 Bratislava	tel.: +421 2 52924062 fax: +421 2 52964078 e-mail: bianchi@bmt.sk	OZ
BŮHM Allan, JUDr.	Advokátska kancelária Böhm & partners Jesenského 2, P.O.Box 126 814 99 Bratislava 1	tel.: +421 2 54417455 tel.: +421 2 54417424 fax: +421 2 54418981 e-mail: bohm_and_partners@lawfirm.sk	OZ
BRICHTA Július, JUDr.	Advokátska, patentová a známková kancelária Brichta & partners Grösslingova 8, 811 09 Bratislava	tel./fax: +421 2 52923349 tel.: +421 2 52923859 fax: +421 2 52931163 e-mail: brichta_and_partners@lawoffice.sk	P, OZ
BRICHTOVÁ Tatiana, JUDr.	Advokátska, patentová a známková kancelária Brichta & partners Grösslingova 8, 811 09 Bratislava	tel./fax: +421 2 52923349 tel.: +421 2 52923859 fax: +421 2 52931163 e-mail: brichta_and_partners@lawoffice.sk	P, OZ
BUDAJ Miroslav, JUDr.	Advokátska, patentová a známková kancelária Heydukova ulica 31, 811 08 Bratislava	tel./fax: +421 2 52925706 tel.: +421 2 52925739 e-mail: budaj@van602ba.sk	P, OZ
BUŠO Roman, JUDr.	Advokátska kancelária Bušová, Ursínyová, Bušo Tobrucká 6, 811 02 Bratislava fax: +421 2 52931665	tel.: +421 2 52931512 tel.: +421 2 52931528 fax: +421 2 52931664	P, OZ
BUŠOVÁ Eva, JUDr.	Advokátska kancelária Bušová, Ursínyová, Bušo Tobrucká 6, 811 02 Bratislava	tel.: +421 2 52931512 tel.: +421 2 52931528 fax: +421 2 52931664 fax: +421 2 52931665	P, OZ
CSEKES Erika, JUDr.	Csekes, Világi, Drgonec a spolčníci Advokátska kancelária Sasinkova 12, 811 08 Bratislava Hlavná ul. 48, 929 01 Dunajská Streda	tel.: +421 2 52731419 tel.: +421 2 52932454 fax: +421 2 52932461 tel.: +421 31 5522778 fax: +421 31 5521208 e-mail: office-ds@csekes-vilagi.sk e-mail: office-ba@csekes-vilagi.sk	OZ
ČAPKOVÁ Miroslava, JUDr.	Advokátska kancelária Nám. Sv. Anny 23, 911 01 Trenčín	tel.: +421 903 542623 fax: +421 32 7445671 capkovamir@stonline.sk	OZ
CEHLÁRIKOVÁ Andrea, JUDr.	Komerčný právnik Špačinská 23, 971 01 Trnava	tel.: +421 904 492131 e-mail: cehlarikova@lawit.sk	OZ
GAŽÍK Igor, JUDr.	Advokátska kancelária Hviezdoslavova 3/A-206, 971 01 Prievidza Radarová 6, 821 02 Bratislava	tel./fax: +421 46 5422010 tel.: +421 905 342908 e-mail: gazik@ba.telecom.sk	P, OZ
HANES Dalibor, prof. JUDr.	Hummelova 3, 811 03 Bratislava	tel.: +421 2 54411555	OZ
JURAN Svetozár, JUDr.,	ANIMUS Patentová a známková kancelária Dúbravská cesta 9, 842 34 Bratislava P. O. Box 107, 840 05 Bratislava 45	tel.: +421 2 54775681 tel./fax: +421 2 54775645	P, OZ

Meno	Názov kancelárie/Adresa	Tel./Fax/Mail	Zameranie
KUBÍNYIOVÁ Denisa, JUDr.	Advokátska kancelária Čechová Rakovský Hurbanovo nám. 5, 811 03 Bratislava	tel.: +421 2 54414441 tel.: +421 2 54434568 tel.: +421 2 54434569 fax: +421 2 54434598 e-mail: denisa.kubinyiova@cechrak.sk	OZ
MARKECHOVÁ Jana, JUDr.	Advokátska kancelária Laurinská 12, 811 01 Bratislava	tel.: +421 2 54131121 tel.: +421 2 54131122 tel.: +421 903429586 fax: +421 2 54131123	OZ
MICHALKOVÁ Marta, JUDr.	Advokátska kancelária Tobrucká 6, 811 02 Bratislava	tel.: +421 2 52931867 fax: +421 2 52931869	P, OZ
NEUSCHL Vladimír, Mgr. Ing.	PATENT - IURIST Advokátska, patentová a známková kancelária Ul. 29. augusta 30, 811 09 Bratislava	tel.: +421 2 52634764 tel.: +421 2 52634765 fax: +421 2 52634769 tel.: +421 903 442975 e-mail: yneuschl@patent-iurist.sk e-mail: pioffice@patent-iurist.sk	P, OZ
ONDRUŠ Ján, JUDr.	G. Lehnert a spol., komerčná právnická kancelária Carlton Savoy Building, Mostová 2, 811 02 Bratislava 1	tel.: +421 2 59800411 fax: +421 2 59800400 email: jan.ondrus@lehnert.sk http://www.lehnert.sk	OZ
PAGÁČOVÁ Jana, JUDr.	Komerčný právnik Jána Stanislava 35, 841 05 Bratislava	tel.: +421 2 59303411 tel.: +421 903 413163 fax: +421 2 59303415 e-mail: jpagacova@ssd.com e-mail: jpagacova@stonline.sk	P, OZ
PATAJOVÁ Katarína, JUDr.	Advokátska, patentová a známková kancelária Záthurecký & partners Bakossova 8, 974 01 Banská Bystrica	tel.: +421 48 4151440 fax: +421 48 4152047 e-mail: kpatajova@inpartners.sk	OZ
STAVROVSKÝ Peter, JUDr.	Advokátska kancelária Černežová & Hrbek Kýčerského 7, 811 05 Bratislava	tel.: +421 2 52444019 tel.: +421 2 52444020 tel.: +421 2 52442128 fax: +421 2 52442650 e-mail: stavro@chlplaw.sk	OZ
SUDZINA Milan, JUDr.	Advokátska kancelária Paulínyho 29, 040 01 Košice	tel.: +421 55 7299473 tel./fax: +421 55 7299474 fax: +421 55 7299475 tel.: +421 903 664147 e-mail: msudzina@stonline.sk	P, OZ
SUCHOŇOVÁ Katarína, JUDr.	Advokátska kancelária Skuteckého 12, 974 01 Banská Bystrica	tel.: +421 48 4123426 fax: +421 48 4125485 e-mail: ksuchon@isternet.sk	OZ
ŠVIDROŇ Ján, prof. JUDr., CSc.	Advokát Matejkova 57, 841 05 Bratislava	tel.: +421 2 65443942 tel./fax: +421 2 65411053 e-mail: jansvidron@stonline.sk	P, OZ
TRUSINA Anton, JUDr.	Advokátska kancelária Hálkova 1, 831 03 Bratislava	tel.: +421 903 462360 tel.: +421 2 44457576	OZ
VOJČÍK Peter, prof. JUDr., CSc.	Advokátska kancelária JUDr. Vojčík a spol. Krmanova 6, 040 01 Košice	tel.: +421 55 6230111 tel./fax: +421 55 6230112 e-mail: peter.vojcik@akvojcik.sk e-mail: marian.vojcik@akvojcik.sk	P, OZ
ZÁTHURECKÝ Eugen, JUDr.	Advokátska, patentová a známková kancelária Bakossova 8, 974 01 Banská Bystrica	tel.: +421 48 4151440 fax: +421 48 4152047 e-mail: ezathurecky@inpartners.sk	P, OZ

KANCELÁRIE ZAPÍSANÉ V OBCHODNOM REGISTRU

Meno	Názov kancelárie/Adresa	Tel./Fax/Mail	Zameranie
PATENTSERVIS BRATISLAVA, a. s.	Patentová a známková kancelária Hybešova 40, 831 06 Bratislava 35 P. O. Box 28, 830 05 Bratislava 35	tel.: +421 2 44872071-3 fax: +421 2 44872075 e-mail: patmag@patentservis.sk http://www.patentservis.sk	P, OZ
ROTT, RŮŽIČKA & GUTTMANN	Patentová, známková a právna kancelária, v. o. s. Pionierska 15, 831 02 Bratislava 3	tel./fax: +421 2 44454197 tel./fax: +421 2 54777593 tel.: +421 2 44454195 e-mail: rrg@rrg.sk	P, OZ

P - patenty, úžitkové vzory, dizajny, topografie polovodičových výrobkov a súvisiace činnosti

OZ - ochranné známky, označenie pôvodu výrobkov a súvisiace činnosti

Nový zmluvný štát PCT

Svetová organizácia duševného vlastníctva (WIPO) so sídlom v Ženeve oznamuje, že od 6. júna 2003 je Egypt (EG) 121. zmluvným štátom PCT. Zmluva o prístupe pre uvedenú krajinu nadobudne platnosť 6. septembra 2003.