

VESTNÍK

ÚRADU PRIEMYSELNÉHO VLASTNÍCTVA

SLOVENSKEJ REPUBLIKY

Banská Bystrica 5. august 2003

8

OBSAH

Zverejnené patentové prihlášky	10
Udelené patenty..	48
Zapísané úžitkové vzory	70
Zapísané dizajny	80
Zverejnené prihlášky ochranných známk.....	96
Zapísané ochranné známky bez zmeny	182
Zapísané ochranné známky so zmenou.....	208
Obnovené ochranné známky	216
Prevody ochranných známk	259
Zmeny v údajoch o majiteľoch ochranných známk	266
Úradné oznamy	285

INHALT

Veröffentlichung der Patentanmeldungen.....	10
Erteilte Patente	48
Eingetragene Gebrauchsmuster.....	70
Eingetragene Designs.....	80
Veröffentliche Markenmeldung	96
Registrierte Warenzeichen mit Änderung	182
Registrierte Warenzeichen ohne Änderung.....	208
Erneuerte Warenzeichen	216
Warenzeichenübertragungen.....	259
Änderungen im Angaben von den Warenzeicheninhabers	266
Amtliche Mitteilungen	285

CONTENTS

Publication of Patent Applications.....	10
Granted Patents	48
Registered Utility Models	70
Registered Designs.....	80
Published Trademark Applications.....	96
Registered Trademarks without Modification.....	182
Registered Trademarks with Modification.....	208
Renewal Trademarks.....	216
Transfers of Trademarks	259
Modification of data of Trademark holders	266
Official Announcements	285

**Dvojpísmenové kódové označenia krajín a medzinárodných organizácií
(Štandard WIPO ST. 3)**

AD	Andorra	DK	Dánsko	ID	Indonézia
AE	Spojené arabské emiráty	DM	Dominika	IE	Írsko
AF	Afganistan			IL	Izrael
AG	Antigua a Barbuda			IN	India
AI	Anguilla			IQ	Irak
AL	Albánsko	DO	Dominikánska republika	IR	Irán
AM	Arménsko	DZ	Alžírsko	IS	Island
AN	Holandské Antily			IT	Taliansko
AO	Angola	EA	Euroázijská patentová organizácia (EAPO)		
AP	Africká regionálna organizácia priemyselného vlastníctva (ARIPO)	EC	Ekvádor	JM	Jamajka
		EE	Estónsko	JO	Jordánsko
AR	Argentína	EG	Egypt	JP	Japonsko
AT	Rakúsko	EH	Západná Sahara		
AU	Austrália	EM	Úrad pre harmonizáciu na vnútornom trhu (OHIM)	KE	Keňa
AW	Aruba			KG	Kirgizsko
AZ	Azerbajdžan	EP	Európsky patentový úrad	KH	Kambodža
		ER	Eritrea	KI	Kiribati
BA	Bosna a Hercegovina	ES	Španielsko	KM	Komory
BB	Barbados	ET	Etiópia	KN	Svätý Krištof a Nevis
BD	Bangladéš			KP	Kórejská ľudovodemokratická republika
BE	Belgicko	FI	Fínsko	KR	Kórejská republika
BF	Burkina Faso	FJ	Fidži	KW	Kuvajt
BG	Bulharsko	FK	Falklandy	KY	Kajmanie ostrovy
BH	Bahrain	FO	Faerské ostrovy	KZ	Kazachstan
BI	Burundi	FR	Francúzsko		
BJ	Benin			LA	Laos
BM	Bermudy	GA	Gabun	LB	Libanon
BN	Brunej	GB	Veľká Británia	LC	Svätá Lucia
BO	Bolívia	GC	Patentový úrad Rady pre spoluprácu arabských štátov v Golskom zálive (GCC)	LI	Lichtenštajnsko
BR	Brazília			LK	Srí Lanka
BS	Bahamy			LR	Libéria
BT	Bhutan			LS	Lesotho
BV	Buветov ostrov	GD	Grenada	LT	Litva
BW	Botswana	GE	Gruzínsko	LU	Luxembursko
BX	Benelux	GH	Ghana	LV	Lotyšsko
BY	Bielorusko	GI	Gibraltár	LY	Líbya
BZ	Belize	GL	Grónsko		
		GM	Gambia	MA	Maroko
CA	Kanada	GN	Guinea	MC	Monako
CD	Konzská demokratická republika	GQ	Rovníková Guinea	MD	Moldavsko
CF	Stredoafriická republika	GR	Grécko	MG	Madagaskar
CG	Kongo	GS	Južná Georgia a Južné Sendvičové ostrovy	MK	Macedónsko
CH	Švajčiarsko	GT	Guatemala	ML	Mali
CI	Pobrežie Slonoviny	GW	Guinea-Bissau	MM	Myanmar
CK	Cookove ostrovy	GY	Guyana	MN	Mongolsko
CL	Chile			MO	Macao
CM	Kamerun	HK	Hongkong	MP	Severné Mariány
CN	Čína	HN	Honduras	MR	Mauritánia
CO	Kolumbia	HR	Chorvátsko	MS	Montserrat
CR	Kostarika	HT	Haiti	MT	Malta
CU	Kuba	HU	Maďarsko	MU	Maurícius
CV	Kapverdy			MV	Maledivy
CY	Cyprus	IB	Medzinárodný úrad Svetovej organizácie duševného vlastníctva (WIPO)	MW	Malawi
CZ	Česká republika			MX	Mexiko
				MY	Malajzia
DE	Nemecko			MZ	Mozambik
DJ	Džibutsko			NA	Namíbia
				NE	Niger
				NG	Nigéria

NI	Nikaragua	VA	Vatikán
NL	Holandsko	VC	Svätý Vincent a Grenadiny
NO	Nórsko	VE	Venezuela
NP	Nepál	VG	Britské Panenské ostrovy
NR	Nauru	VN	Vietnam
NZ	Nový Zéland	VU	Vanuatu
OA	Africká organizácia du- ševného vlastníctva (OAPI)	WO	Svetová organizácia duševného vlastníctva (WIPO)
OM	Omán	WS	Samoa
PA	Panama	YE	Jemen
PE	Peru	YU	Juhoslávia
PG	Papua-Nová Guinea	ZA	Juhoafrická republika
PH	Filipíny	ZM	Zambia
PK	Pakistan	ZW	Zimbabwe
PL	Poľsko		
PT	Portugalsko		
PW	Palau		
PY	Paraguaj		
QA	Katar		
RO	Rumunsko		
RU	Rusko		
RW	Rwanda		
SA	Saudská Arábia		
SB	Šalamúnové ostrovy		
SC	Seychely		
SD	Sudán		
SE	Švédsko		
SG	Singapur		
SH	Svätá Helena		
SI	Slovinsko		
SK	Slovensko		
SL	Sierra Leone		
SM	San Marino		
SN	Senegal		
SO	Somálsko		
SR	Surinam		
ST	Svätý Tomáš a Princov ostrov		
SV	Salvádor		
SY	Sýria		
SZ	Svazijsko		
TC	Turks a Caicos		
TD	Čad		
TG	Togo		
TH	Thajsko		
TJ	Tadžikistan		
TM	Turkménsko		
TN	Tunisko		
TO	Tonga		
TP	Východný Timor		
TR	Turecko		
TT	Trinidad a Tobago		
TV	Tuvalu		
TW	Taiwan		
TZ	Tanzánia		
UA	Ukrajina		
UG	Uganda		
US	Spojené štáty americké		
UY	Uruguaj		
UZ	Uzbekistan		

ČASŤ

PATENTY

Kódy na označovanie jednotlivých druhov dokumentov (Štandard WIPO ST. 16)

A3	Zverejnené patentové prihlášky podľa zákona č. 435/2001 Z. z. o patentoch, dodatkových ochranných osvedčeniach a o zmene a doplnení niektorých zákonov	B6	Udelené patenty podľa zákona č. 435/2001 Z. z. o patentoch, dodatkových ochranných osvedčeniach a o zmene a doplnení niektorých zákonov
-----------	---	-----------	--

Číselné kódy na označovanie bibliografických údajov (Štandard WIPO ST. 9)

(11)	Číslo dokumentu	(62)	Číslo pôvodnej prihlášky v prípade vylúčenej prihlášky
(21)	Číslo prihlášky	(71)	Meno (názov) prihlasovateľa (-ov)
(22)	Dátum podania prihlášky	(72)	Meno pôvodcu (-ov)
(24)	Dátum nadobudnutia účinkov patentu	(73)	Meno (názov) majiteľa (-ov)
(31)	Číslo prioritnej prihlášky	(74)	Meno (názov) zástupcu (-ov)
(32)	Dátum podania prioritnej prihlášky	(86)	Číslo podania medzinárodnej prihlášky podľa PCT
(33)	Krajina alebo regionálna organizácia priority	(87)	Číslo zverejnenia medzinárodnej prihlášky podľa PCT
(40)	Dátum zverejnenia prihlášky		
(47)	Dátum sprístupnenia patentu verejnosti		
(51)	Medzinárodné patentové triedenie		
(54)	Názov		
(57)	Anotácia		

Poznámka:

Číslo uvádzané pred kódom **(51)** znamená verziu Medzinárodného patentového triedenia.

Kódy na označovanie záhlaví oznámení publikovaných vo Vestníku ÚPV SR (Štandard WIPO ST. 17)

BA9A	Zverejnené patentové prihlášky	FG4A	Udelené patenty
FA9A	Zastavené konania o patentových prihláškach na žiadosť prihlasovateľa	MA4A	Zaniknuté patenty vzdaním sa
FB9A	Zastavené konania o patentových prihláškach	MA4F	Zaniknuté autorské osvedčenia vzdaním sa
FC9A	Zamietnuté patentové prihlášky	MC4A	Zrušené patenty
FD9A	Zastavené konania pre nezaplatenie poplatku	MC4F	Zrušené autorské osvedčenia
PC9A	Prevody a prechody práv na patentové prihlášky	MG4A	Čiastočne zrušené patenty
PD9A	Zmeny dispozičných práv na patentových prihláškach (zálohy)	MG4F	Čiastočne zrušené autorské osvedčenia
QA9A	Ponuky licencií	MK4A	Zaniknuté patenty uplynutím doby platnosti
		MK4F	Zaniknuté autorské osvedčenia uplynutím doby platnosti
		MM4A	Zaniknuté patenty pre nezaplatenie udržiavacích poplatkov
		MM4F	Zaniknuté autorské osvedčenia pre nezaplatenie udržiavacích poplatkov
		PA4A	Zmeny autorských osvedčení na patenty
		PC4A	Prevody a prechody práv na patenty
		PC4F	Prevody a prechody práv na autorské osvedčenia
		PD4A	Zmeny dispozičných práv na patenty (zálohy)
		PD4F	Zmeny dispozičných práv na autorské osvedčenia (zálohy)
		QA4A	Ponuky licencií
		QB4F	Licenčné zmluvy registrované alebo udelené na autorské osvedčenia
		QB4A	Licenčné zmluvy registrované alebo udelené na patenty
		QC4A	Ukončenie platnosti licenčných zmlúv na patenty
		QC4F	Ukončenie platnosti licenčných zmlúv na autorské osvedčenia
		SB4A	Zapísané patenty do registra po odtajnení
		SB4F	Zapísané autorské osvedčenia do registra po odtajnení

Opravy a zmeny

Opravy v patentových prihláškach

HA9A	Opravy mien pôvodcov
HB9A	Opravy mien
HC9A	Zmeny mien
HD9A	Opravy adries
HE9A	Zmeny adries
HF9A	Opravy dátumov
HG9A	Opravy zatriedenia podľa MPT
HH9A	Opravy chýb alebo zmeny všeobecne
HK9A	Opravy tlačových chýb vo Vestníku ÚPV SR

Opravy v udelených ochranných dokumentoch

TA4A	Opravy mien pôvodcov
TB4A	Opravy mien
TC4A	Zmeny mien
TD4A	Opravy adries
TE4A	Zmeny adries
TF4A	Opravy dátumov
TG4A	Opravy zatriedenia podľa MPT
TH4A	Opravy chýb alebo zmeny všeobecne
TK4A	Opravy tlačových chýb vo Vestníku ÚPV SR

TA4F	Opravy mien pôvodcov
TB4F	Opravy mien
TC4F	Zmeny mien
TD4F	Opravy adries
TE4F	Zmeny adries
TF4F	Opravy dátumov
TG4F	Opravy zatriedenia podľa MPT
TH4F	Opravy chýb alebo zmeny všeobecne
TK4F	Opravy tlačových chýb vo Vestníku ÚPV SR

BA9A**Zverejnené patentové prihlášky**

(21)	(51)	(21)	(51)	(21)	(51)
1050-97	B42B 5/12	1795-2002	C08G 69/02	257-2003	H04N 13/00
709-98	F41A 3/00	1796-2002	C08G 69/04	259-2003	C07D 495/04
28-2001	G08G 1/123	1807-2002	A61K 45/00	264-2003	F04B 45/04
1860-2001	C08K 9/08	1808-2002	A61K 31/00	269-2003	C12Q 1/48
27-2002	B23B 31/22	1813-2002	C07J 3/00	270-2003	C07D 471/04
60-2002	C23C 30/00	1815-2002	A61K 39/39	276-2003	A01N 41/10
67-2002	B62D 61/00	1816-2002	A61K 31/202	280-2003	C09D 5/33
69-2002	A01K 83/00	1817-2002	C07C 11/06	286-2003	C07D 211/60
73-2002	B09C 1/02	1827-2002	A61K 35/74	287-2003	E01B 29/04
74-2002	B65G 41/00	1830-2002	A61M 5/168	288-2003	C07K 14/00
75-2002	B29D 30/08	1843-2002	A61K 39/385	292-2003	C07J 41/00
78-2002	A61K 39/39	1850-2002	B60J 5/04	300-2003	A23K 1/16
114-2002	F04B 43/08	1855-2002	D01H 4/50	307-2003	A61K 31/47
115-2002	F16G 5/16	1857-2002	G01S 5/14	313-2003	A61K 38/00
146-2002	C07C 67/03	13-2003	C07D 401/04	319-2003	C07D 473/04
154-2002	B62L 3/00	73-2003	C07D 295/04	320-2003	C07D 307/87
195-2002	B29D 30/30	75-2003	C07K 0/00	322-2003	C07D 307/87
424-2002	A61K 38/48	79-2003	A61K 48/00	326-2003	A23K 1/16
425-2002	C05F 3/00	83-2003	B61G 11/16	327-2003	B32B 27/10
659-2002	A61K 35/56	85-2003	C09K 5/20	331-2003	C07D 495/04
664-2002	H01F 1/00	121-2003	C07K 14/655	334-2003	C07H 15/203
691-2002	C07D 401/00	128-2003	A61K 35/16	338-2003	C07C 217/74
741-2002	C07D 401/04	129-2003	C07D 473/00	341-2003	C07C 217/52
756-2002	C07D 487/04	135-2003	H01F 38/30	342-2003	F16C 7/02
771-2002	B22D 41/28	140-2003	C07D 413/14	348-2003	C12N 15/56
940-2002	C07D 487/04	147-2003	F02C 1/04	350-2003	A01N 43/54
1222-2002	C10L 1/18	156-2003	C07D 309/30	352-2003	A01N 43/90
1281-2002	A61K 31/00	158-2003	C07D 471/06	364-2003	C12N 9/52
1307-2002	C07D 401/12	162-2003	B62D 65/00	365-2003	A61K 51/04
1372-2002	A61K 31/70	164-2003	C07B 31/00	380-2003	A24B 3/18
1429-2002	A61K 31/565	169-2003	C07K 14/02	406-2003	A61K 38/19
1436-2002	B60R 13/08	178-2003	A61K 31/00	435-2003	C07D 451/10
1490-2002	A47B 61/00	192-2003	C07D 285/34	436-2003	C07D 451/10
1513-2002	A61K 31/00	198-2003	G01N 33/569	469-2003	C07C 233/18
1553-2002	A61K 45/06	206-2003	A61K 31/00	477-2003	A61K 31/395
1564-2002	H01H 51/08	210-2003	A61K 31/155	488-2003	C07C 233/80
1588-2002	C07D 405/12	211-2003	C07D 307/80	503-2003	A61K 31/40
1634-2002	F21V 8/00	215-2003	G02B 1/10	505-2003	B01D 61/44
1663-2002	C07D 263/58	216-2003	C07D 307/84	506-2003	A61K 35/80
1671-2002	C07D 487/14	229-2003	C07D 401/06	531-2003	D06P 1/00
1680-2002	B23B 51/02	230-2003	A61K 31/00	553-2003	D06F 35/00
1685-2002	C07D 487/04	233-2003	A01N 47/36	555-2003	C07J 71/00
1704-2002	C22B 7/02	243-2003	A01N 25/24	590-2003	A61K 38/00
1728-2002	B22C 9/08	244-2003	C07J 13/00	608-2003	A23D 7/00
1761-2002	A61K 38/21	255-2003	A61K 31/404		
1768-2002	C07D 471/04	256-2003	B29C 67/24		

Trieda A**7 (51) A01K 83/00****(21) 69-2002**

(22) 14.01.2002

(71) Klíma Jiří, Ing., Brno, CZ;

(72) Klíma Jiří, Ing., Brno, CZ;

(74) Dudová Tatiana, Slovakiapatent, Trenčín, SK;

(54) Rybársky háčik

(57) Vynález sa týka rybárskeho háčika obsahujúceho ramienko (1), ktoré je vybavené uväzovacím prostriedkom a záťažou (6) a ktoré prechádza do zahnutej časti (3) zakončenej hrotom (4) s protihrotom (5). Záťaž (6) je tvorená buď telesom pretiahnutým v smere ramienka (2) alebo telesom v tvare kvapky alebo sploštenej kvapky, alebo elipsoidu, alebo kužela s vydutou stenou, alebo valca.

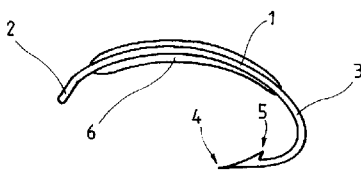

7 (51) A01N 25/24, 47/38, 43/76, 53/00, 47/04, 37/32 // (A01N 47/38, 65:00, 37:06, 25:24) (A01N 43/76, 65:00, 37:06, 25:24) (A01N 53/00, 65:00, 37:06, 25:24) (A01N 47/04, 65:00, 37:06, 25:24) (A01N 37/32, 65:00, 37:06, 25:24)

(21) 243-2003

(22) 19.07.2001

(31) 00/09898

(32) 28.07.2000

(33) FR

(71) BAYER CROPSCIENCE S. A., Lyon Cedex, FR;

(72) Duvert Patrice, Lyon, FR; Martinon Isabelle, Lyon, FR; Buiret Corinne, Lyon, FR;

(74) Čechvalová Dagmar, Bratislava, SK;

(86) PCT/FR01/02346

(87) WO02/09517

(54) Fungicídne kompozície obsahujúce najmä olej rastlinného pôvodu so zvýšenou vysychavosťou

(57) Opisuje sa fungicídna kompozícia použiteľná na ničenie fungálnych chorôb rastlín, ktorá najmä obsahuje aspoň jeden rastlinný olej so zvýšenou vysychavosťou, ako aj spôsob ošetrovania kultúrnych plodín s použitím takej fungicídnej kompozície.

7 (51) A01N 41/10, 43/707, 43/70, 43/68 // (A01N 41/10, 43:707, 43:70, 43:68)

(21) 276-2003

(22) 17.09.2001

(31) 0022932.8

(32) 18.09.2000

(33) GB

(71) BAYER CROPSCIENCE S. A., Lyon, FR;

(72) Pallett Ken, Königstein, DE; Slater Ashley, Ongar, Essex, GB;

(74) Hörmannová Zuzana, Ing., Bratislava, SK;

(86) PCT/EP01/10695

(87) WO02/21920

(54) Herbicídne kompozície

(57) Opisuje sa spôsob obmedzenia rastu burín na mieste, ktorý zahŕňa aplikáciu : (a) 2-(2'-nitro-4'-metylsulfonylbenzoyl)-1,3-cyklohexandiónu alebo jeho poľnohospodársky prijateľnej soli, alebo kovového komplexu; (b) triazínového herbicídu okrem atrazínu.

7 (51) A01N 43/54 // (A01N 43/54, 61:00, 43:90, 43:82, 43:56, 37:46, 25:32)

(21) 350-2003

(22) 24.08.2001

(31) 60/228 317

(32) 25.08.2000

(33) US

(71) BASF AKTIENGESELLSCHAFT, Ludwigshafen, DE;

(72) Baltruschat Helmut Siegfried, Schweppenhausen, DE; Brandt Astrid, Mainz, DE;

(74) Žovicová Viera, Mgr., Bratislava, SK;

(86) PCT/EP01/09799

(87) WO02/15694

(54) Herbicídne zmesi

(57) Je uvedená herbicídna kompozícia obsahujúca herbicídne prijateľný nosič a/alebo povrchovo aktívne činidlo a, ako účinnú zložku, synergicky účinné množstvo (1) najmenej jednej zlúčeniny vzorca (I), v ktorom R^1 , R^2 , A, m a n majú významy definované v nároku 1; a (2) najmenej jednu prídavnú herbicídnu zlúčeninu, ktorá je účinná proti širokolistým burinám a/alebo jednorodným trávam; a/alebo (3) najmenej jednu prídavnú safenerovú zlúčeninu; ktorá poskytuje synergický účinok proti širokému spektru druhov burín, napríklad v obilninách a/alebo znižuje poškodenie poľnohospodárskych plodín. Je poskytnutý tiež spôsob ničenia burín a/alebo zníženie poškodenia poľnohospodárskych plodín.

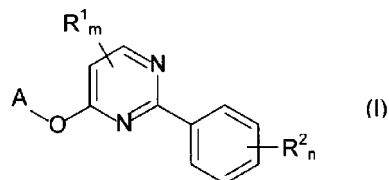

7 (51) A01N 43/90

(21) 352-2003

(22) 24.08.2001

(31) 60/228 328

(32) 25.08.2000

(33) US

(71) BASF AKTIENGESELLSCHAFT, Ludwigshafen, DE;

(72) Aven Michael, Mainz, DE; Sieverding Ewald, St. Johann Rheinhess, DE;

(74) Žovicová Viera, Mgr., Bratislava, SK;

(86) PCT/EP01/09786

(87) WO02/15697

(54) Fungicídny prípravok

(57) Sú opísané pomocné látky zvolené z neiónových vo vode rozpustných povrchovo aktívnych činidiel zmesových polyalkoxylovaných alifatických alkoholov, neiónových vo vode rozpustných povrchovo aktívnych činidiel etoxylovaných alifa-

tických alkoholov, etoxylátov amínov a mikronizovaných polymérnych voskov, zvyšujú účinnosť fungicídnych triazolopyrimidínov štruktúrneho vzorca (I). Môžu sa začleniť do prípravkov fungicídnych zlúčenín alebo sa pridať do postrekových zmesí (tank mix) ako separátne formulované prísady, s cieľom zlepšenia účinnosti a spektra týchto fungicídov. Sú uvedené tiež fungicídne kompozície opísaných triazolopyrimidínov a pomocných látok, ako aj spôsoby ich použitia na ničenie fytopatogénnych húb.

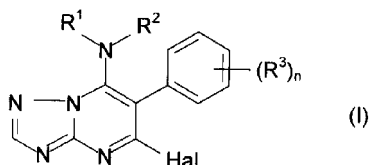

- 7 (51) A01N 47/36**
(21) 233-2003
 (22) 30.08.2001
 (31) 100 43 122.4
 (32) 31.08.2000
 (33) DE
 (71) BASF AKTIENGESELLSCHAFT, Ludwigshafen, DE;
 (72) Jäger Karl-Friedrich, Limburgerhof, DE; Zagar Cyrill, Mannheim, DE;
 (74) Žovicová Viera, Mgr., Bratislava, SK;
 (86) PCT/EP01/10001
 (87) WO02/17718
(54) Spôsob prípravy pevných herbicídnych prípravkov
 (57) Opisuje sa spôsob prípravy pevného herbicídneho prípravku, ktorý obsahuje a) herbicíd zo skupiny sulfonylmočovín alebo ich poľnohospodársky využiteľných solí, b) prípadne najmenej jeden alebo ďalší herbicíd, c) prípadne safener, a d) najmenej jednu pomocnú látku na úpravu. Pripraví sa suspenzia vo vode, ktorá obsahuje sulfonylmočovinu a), prípadne najmenej jeden ďalší herbicíd b), prípadne safener c) a najmenej jednu pomocnú látku na úpravu d). pH suspenzie sa upraví na hodnotu medzi 6,5 a 8 pridaním kyseliny alebo zásady, a potom sa vysuší, pričom sa získa pevný prípravok.
-
- 7 (51) A23D 7/00, 7/04**
(21) 608-2003
 (22) 22.10.2001
 (31) 00204120.0
 (32) 21.11.2000
 (33) EP
 (71) UNILEVER NV, AL Rotterdam, NL;
 (72) Floeter Eckhard, Vlaardingen, NL; Hendrickx Henricus Arnoldus, Vlaardingen, NL; Van Oosten Cornelis Willem, Vlaardingen, NL; Stellema Cornelis Sjouke, Vlaardingen, NL;
 (74) Majlingová Marta, Ing., Bratislava, SK;
 (86) PCT/EP01/12273
 (87) WO02/41699
(54) Jedlá emulzná nátierka pozostávajúca z vodnej a olejovej fázy a spôsob jej prípravy
 (57) Jedlá W/O emulzná nátierka obsahuje kontinuálnu tukovú fázu obsahujúcu prírodný štrukturali-

zovaný tuhý tukový základ zahŕňajúci najmenej 45 % hmotn. SOS triglyceridu (S znamená zvyšok C18-C24 mastnej kyseliny a O znamená zvyšok kyseliny olejovej). Tuk s takýmto zložením môže byť izolovaný z rastlín patriacich do rodu *Allanblackia* alebo do rodu *Pentadesma*.

-
- 7 (51) A23K 1/16, C12P 13/02**
(21) 326-2003
 (22) 08.09.2001
 (31) 100 46 490.4, 101 12 207.1
 (32) 20.09.2000, 14.03.2001
 (33) DE, DE
 (71) BASF AKTIENGESELLSCHAFT, Ludwigshafen, DE;
 (72) Müller Jürgen, Ludwigshafen, DE; Eichler Knut, Singapore, SG;
 (74) Žovicová Viera, Mgr., Bratislava, SK;
 (86) PCT/EP01/10386
 (87) WO02/24001
(54) Prídavok do krmiva pre zvieratá, obsahujúci kyselinu D-pantoténovú a/alebo jej soli, zlepšený spôsob jeho výroby a jeho použitie
 (57) Opísaný je prídavok do krmiva pre zvieratá, ktorý obsahuje voľnú kyselinu D-pantoténovú a/alebo jej soli, a zlepšený spôsob jeho výroby, ako aj použitie prídavku do krmiva pre zvieratá v oblasti krmovinnárstva.
-
- 7 (51) A23K 1/16, A61K 35/78, A61P 1/00, A61K 31/47**
(21) 300-2003
 (22) 14.09.2001
 (31) A 1579/2000
 (32) 15.09.2000
 (33) AT
 (71) Roth Herrman, Eltville, DE;
 (72) Roth Herrman, Eltville, DE;
 (74) Guniš Jaroslav, Mgr., Bratislava, SK;
 (86) PCT/IB01/02487
 (87) WO02/21932
(54) Použitie alkaloidov na báze benzoféantridínu ako prísad do krmiva a ako liečiva proti zápalu čriev
 (57) Opísané je krmivo obsahujúce bežné krmné látky, ako sú obilie alebo výrobky z obilnín, kukurice, proteíny a aromatické aminokyseliny, vitamíny, minerálne prísady ako sú soli, fosfáty, vápno, enzýmy alebo prísady do takýchto krmív, pričom na zníženie enzymatického odbúravania esenciálnych aromatických aminokyselín krmivo v účinnom množstve obsahuje jeden alebo niekoľko alkaloidov na báze benzoféantridínu alebo ich deriváty alebo analogické syntetické látky, ako aj použitie alkaloidov na báze benzoféantridínu, ich derivátov alebo analogických syntetických látok.
-
- 7 (51) A24B 3/18**
(21) 380-2003
 (22) 11.09.2001
 (31) 100 46 124.7
 (32) 15.09.2000
 (33) DE

- (71) Reemtsma Cigarettenfabriken GmbH, Hamburg, DE;
 (72) Fleischhauer Holger, Hamburg, DE; Klischat Jürgen, Pinneberg, DE; Mülke Bernd, Wedemark, DE; Pienemann Thomas, Rosengarten, DE;
 (74) ROTT, RŮŽIČKA & GUTTMANN, v. o. s., Bratislava, SK;
 (86) PCT/EP01/10498
 (87) WO02/21947
(54) Spôsob zlepšenia plnivosti tabaku
 (57) Opísaný je spôsob zlepšenia plnivosti tabaku, ako sú rezané tabakové listy alebo rebrá, úpravou tabakového materiálu s počiatočnou vlhkosťou až 30 % hmotn. procesným plynom zloženým z dusíka a/alebo argónu pri tlakoch 50 až 1 000 barov (5 až 100 Mpa) pri kontinuálnom alebo odstupňovanom stlačovaní, po ktorom nasleduje kontinuálna alebo odstupňovaná dekompresia, pričom stupne kompresie i dekompresie prebiehajú buď v jedinom autokláve alebo v niekoľkých kaskádovo usporiadaných autoklávoch, a potom dodatočná tepelná úprava odobratého tabakového materiálu, ktorá sa uskutočňuje prúdiacim teplovýmenným médiom v podobe zmesi permanentných plynov a prehriatej vodnej pary, pričom sa podiel permanentného plynu udržuje konštantne na hodnote v rozmedzí od 10 do 60 % obj.

7 (51) A47B 61/00, 45/00

- (21) 1490-2002
 (22) 21.02.2001
 (31) 00/05551
 (32) 25.04.2000
 (33) FR
 (71) SOGAL FRANCE, Paris, FR;
 (72) Cattoire Michel, Saint Jean de Luz, FR;
 (74) Bušová Eva, JUDr., Bratislava, SK;
 (86) PCT/FR01/00501
 (87) WO01/80688
(54) Úložná zostava s rozšíriteľnou skriňou na dvojité zavesenie
 (57) Úložná zostava s rozšíriteľnou skriňou na dvojité zavesenie obsahuje aspoň dve spodné vodorovné tyče (14) tvoriace stojan na topánky, aspoň medzilahlú vodorovnú závesnú šatníkovú tyč (10) usporiadanú v podstate v strede medzi hornou tyčou (10) a spodnými tyčami (14) na zavesenie krátkych odevov, a zvislú a pohyblivú priehradku (15), ktorej spodná časť je usporiadaná posuvne na spodných tyčiach (14), pričom horná časť je integrálna s jedným z koncov medzilahlej závesnej šatníkovej tyče (16), zatiaľ čo druhý koniec tejto medzilahlej závesnej šatníkovej tyče (16) je usporiadaný posuvne vo vnútornej zvislej stojke (5) oddeľujúcej oddiel (A) na bielizeň od oddielu (B) na zavesenie odevov.

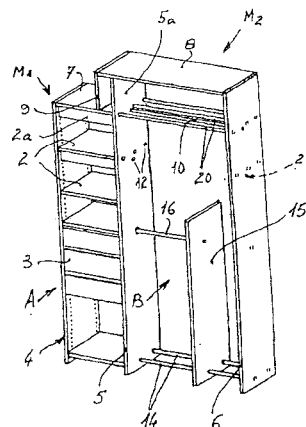
**7 (51) A61K 31/00**

- (21) 1513-2002
 (22) 22.03.2001
 (31) 60/199 855, 60/242 280
 (32) 26.04.2000, 20.10.2000
 (33) US, US
 (71) WARNER-LAMBERT COMPANY, Morris Plains, NJ, US;
 (72) Auerbach Bruce Jeffrey, Ann Arbor, MI, US; Hitchcock Karen Diane, Pequannock, NJ, US; Ryan Michael John, Ann Arbor, MI, US;
 (74) Bušová Eva, JUDr., Bratislava, SK;
 (86) PCT/US01/09088
 (87) WO01/80847
(54) Antihypertenzné činidlá a ich použitie
 (57) Predkladaný vynález poskytuje farmaceutický prostriedok obsahujúci karboxyalkyléter vzorca (I), kde n a m sú nezávisle celé čísla od 3 do 9; R₁, R₂, R₃ a R₄ sú nezávisle alkyl, alkenyl, alkynyl; Y₁ a Y₂ sú nezávisle COOH, CHO, tetrazol a COOR₅, kde R₅ je alkyl, alkenyl, alkynyl; alebo jeho farmaceuticky prijateľnú soľ a antihypertenzné činidlo, uvedený prostriedok je vhodný na liečbu cievnych ochorení. Vynález zahŕňa spôsob liečby hypertenzie, zahŕňajúcej podanie uvedeného karboxyalkyléteru.

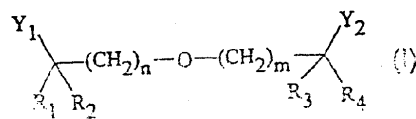
**7 (51) A61K 31/00**

- (21) 178-2003
 (22) 06.08.2001
 (31) 09/633 389
 (32) 07.08.2000
 (33) US
 (71) ABBOTT LABORATORIES, Abbott Park, IL, US;
 (72) Janus Todd J., Gurnee, IL, US; Padley Robert J., Lake Bluff, IL, US;
 (74) ROTT, RŮŽIČKA & GUTTMANN, v. o. s., Bratislava, SK;
 (86) PCT/US01/24716
 (87) WO02/11713

(54) Spôsob liečenia rakoviny a bolesti s ňou spojenej pomocou antagonistov endotelínu

- (57) Použitie antagonistu ET-A receptora endotelínu na výrobu liečiva na inhibíciu kostných metastáz, na prevenciu rastu nových metastáz, na inhibíciu premeny kostí a na prevenciu úbytku kostí u pacientov vrátane pacientov s rakovinou.

7 (51) A61K 31/00

(21) 230-2003

(22) 31.08.2001

(31) 60/229 381

(32) 31.08.2000

(33) US

(71) GLAXO GROUP LIMITED, Greenford, Middlesex, GB;

(72) Hotsman Donald Herbert, Research Triangle Park, NC, US; Maden Claire Julia, Stockley Park West, Uxbridge, GB;

(74) Majlingová Marta, Ing., Bratislava, SK;

(86) PCT/GB01/03928

(87) WO02/17894

(54) Použitie salmeterolu v kombinácii s flutikazón propionátom a farmaceutický prostriedok s obsahom salmeterolu s flutikazón propionátom

- (57) Použitie kombinácie salmeterolu a flutikazón propionátu na liečenie chronickej obštrukčnej choroby pľúc a farmaceutický prostriedok na liečenie COPD s obsahom salmeterolu a flutikazón propionátu.

7 (51) A61K 31/00

(21) 206-2003

(22) 16.08.2001

(31) 0020691.2, 101 08 215.0

(32) 22.08.2000, 20.02.2001

(33) GB, DE

(71) BOEHRINGER INGELHEIM PHARMA KG, Ingelheim am Rhein, DE;

(72) Böhm Peter, Gau-Algesheim, DE; Meinicke Wolf Thomas, Mittelbiberach, DE; Riedel Axel, Maselheim, DE;

(74) Majlingová Marta, Ing., Bratislava, SK;

(86) PCT/EP01/09428

(87) WO02/15891

(54) Použitie antagonistu ANG II v kombinácii s ACE inhibítorom a kombinovaný farmaceutický prostriedok s obsahom antagonistu ANG II a ACE inhibítora

- (57) Použitie antagonistu ANG II v kombinácii s ACE inhibítorom na liečenie indikácií, ktoré možno pozitívne ovplyvniť inhibíciou účinkov sprostredkovaných AT₁ za zachovania účinkov angiotenzínu II a inhibíciou ACE, teda tiež zvýšením účinkov sprostredkovaných bradykinínom, t. j. na zníženie výskytu mozgovej príhody, akútneho infarktu myokardu alebo kardiovaskulárneho úmrtia alebo indikácií súvisiacich so zvýšením AT₁ receptorov v subepiteliálnej oblasti, alebo so zvýšením AT₂ receptorov v epiteli, farmaceutických prostriedkov s obsahom antagonistu angiotenzínu II s ACE inhibítorom.

7 (51) A61K 31/00

(21) 1808-2002

(22) 18.06.2001

(31) 09/597 135, 60/267 689

(32) 20.06.2000, 09.02.2001

(33) US, US

(71) Novartis AG, Basel, CH;

(72) Horowitz Zebulun D., Basking Ridge, NJ, US; Richardson Peter C., Far Hills, NJ, US; Trechsel Ulrich, Luzein, CH;

(74) Čechvalová Dagmar, Bratislava, SK;

(86) PCT/EP01/06850

(87) WO01/97788

(54) Farmaceutické prípravky obsahujúce bisfosfonáty na liečenie stavov s abnormálne zvýšeným kostným obratom

- (57) Farmaceutické prípravky obsahujúce bisfosfonáty na liečenie stavov s abnormálne zvýšeným kostným obratom, napr. osteoporózy, ktoré sa podávajú prerušovane a obdobie medzi ich podaniami predstavuje aspoň 6 mesiacov. Bisfosfonátom je najmä silnejší N-bisfosfonát, ako je kyselina zoledrónová a jej deriváty.

7 (51) A61K 31/00

(21) 1281-2002

(22) 20.02.2001

(31) 60/187 508

(32) 07.03.2000

(33) US

(71) ELI LILLY AND COMPANY, Indianapolis, IN, US;

(72) Thomasson Holly Read, Indianapolis, IN, US;

(74) Bezák Marián, Ing., Bratislava, SK;

(86) PCT/US01/05260

(87) WO01/66101

(54) Spôsob liečenia psoriázy

- (57) Inhibítory opakovaného zvyšovania hladiny epinefrínu sú použiteľné na liečenie psoriázy.

7 (51) A61K 31/155, 9/08

(21) 210-2003

(22) 07.08.2001

(31) 60/223 391

(32) 07.08.2000

(33) US

(71) RANBAXY SIGNATURE LLC, Princeton, NJ, US;

(72) Chandran Ravi, Bolton Landing, NY, US; Gogia Ashish, Krishnan Nagar, Delhi, IN;

(74) Guniš Jaroslav, Mgr., Bratislava, SK;

(86) PCT/IB01/01409

(87) WO02/11716

(54) Kvapalná formulácia metformínu

- (57) Vynález sa týka kvapalnej formulácie metformínu a jeho farmaceuticky prijateľných solí. Kvapalná farmaceutická kompozícia obsahuje terapeuticky účinné množstvo metformínu a jeho farmaceuticky prijateľné soli v kvapalnom nosiči. Ďalej môže tiež obsahovať sladidlo, ktoré po prijatí nezvyšuje hladinu glukózy v krvi subjektu. Podľa ďalšieho uskutočnenia vynálezu môže tiež obsahovať alkyhydroxyetylcelulózu a/alebo polyhydroxyalkohol. Podľa ešte ďalšieho uskutočnenia vynálezu môže nosič obsahovať sladidlo, minerálnu kyselinu, hydrogenuhlíčanovú soľ na

udržanie pH od 4,0 do 9,0. Je užitočná na liečbu hyperglykémie a cukrovky.

7 (51) A61K 31/202, A61P 25/18 // (A61K 31/202, 31:202)

- (21) **1816-2002**
 (22) 20.06.2001
 (31) 0016045.7
 (32) 29.06.2000
 (33) GB
 (71) LAXDALE Limited, Stirling, GB;
 (72) Horrobin David Frederick, Stirling, GB;
 (74) Bušová Eva, JUDr., Bratislava, SK;
 (86) PCT/GB01/02717
 (87) WO02/02105
(54) Terapeutické kombinácie mastných kyselín
 (57) Kyselina eicosapentaenová (EPA) v kombinácii s kyselinou arachidónovou (AA) alebo prekurzorom AA, vybraným z DGLA a GLA za vzniku farmaceutického prípravku.

7 (51) A61K 31/395, 31/55, 31/445, 31/40, A61P 5/00, C07D 405/00, 409/00, 205/00, 213/02, 411/00

- (21) **477-2003**
 (22) 15.10.2001
 (31) 60/241 582
 (32) 19.10.2000
 (33) US
 (71) MERCK & CO., INC., Rahway, NJ, US;
 (72) Dininno Frank P., Rahway, NJ, US; Chen Helen Y., Rahway, NJ, US; Kim Seongkon, Rahway, NJ, US; Wu Jane Y., Rahway, NJ, US;
 (74) Majlingová Marta, Ing., Bratislava, SK;
 (86) PCT/US01/42735
 (87) WO02/32377
(54) Modulátory estrogénového receptora, farmaceutický prostriedok s ich obsahom a ich použitie
 (57) Zlúčeniny a ich deriváty všeobecného vzorca (I) ako modulátory estrogénových receptorov, ich syntézy a ich použitie. Zlúčeniny podľa tohto vynálezu sú ligandy pre estrogénové receptory a samy osebe môžu byť užitočné na výrobu liečiva na liečenie alebo prevenciu rozličných stavov, súvisiacich s pôsobením estrogénov, vrátane: straty kostnej hmoty, zlomenín kostí, osteoporózy, degenerácie chrupky, endometriózy, fibroidnej choroby maternice, návalov tepla, zvýšených hladín LDL cholesterolu, kardiovaskulárnych chorôb, porúch poznávacích funkcií, degeneratívnych chorôb mozgu, restenózy, gynekomastie, proliferácie buniek cievného hladkého svalstva, obezity, inkontinencie a rakoviny, najmä prsníka, maternice a prostaty.

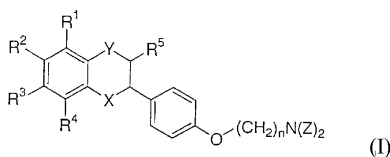

7 (51) A61K 31/40, C07D 403/14

- (21) **503-2003**
 (22) 21.09.2001
 (31) 09/676.770
 (32) 02.10.2000
 (33) US
 (71) PHARMACIA ITALIA S. p. A., Milano, IT; PHARMACIA & UPJOHN COMPANY, Kalamazoo, MI, US;
 (72) Fowst Camilla, Milan, IT; Vreeland Franzanne, Martinsville, NJ, US; Geroni Maria Cristina Rosa, Milano, IT;
 (74) PATENTSERVIS BRATISLAVA, a. s., Bratislava, SK;
 (86) PCT/EP01/10988
 (87) WO02/28389
(54) Liečivo na liečenie nádorov obsahujúce distamycínové deriváty
 (57) Liečivo na liečbu nádorov obsahujúce α -halogénakryloylové distamycínové deriváty všeobecného vzorca (I), kde R je atóm brómu alebo chlóru, alebo ich farmaceuticky prijateľné soli. Liečivo je vhodné na liečbu rôznych typov nádorov ako solídnych a hematopoietických nádorov.

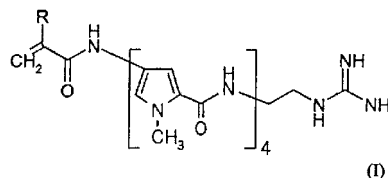

7 (51) A61K 31/404, 31/22, 31/366, 31/44, 31/40, 31/505, 31/47, 45/06, A61P 9/10, 3/06, 43/00

- (21) **255-2003**
 (22) 29.08.2001
 (31) 2000-265082
 (32) 01.09.2000
 (33) JP
 (71) Sankyo Company Limited, Chuo-ku, Tokyo, JP;
 (72) Kohama Takafumi, Shinagawa-ku, Tokyo, JP; Inaba Toshimori, Shinagawa-ku, Tokyo, JP;
 (74) PATENTSERVIS BRATISLAVA, a. s., Bratislava, SK;
 (86) PCT/JP01/07438
 (87) WO02/20009
(54) Farmaceutický prípravok na liečbu a prevenciu xantómu a aterosklerózy
 (57) Opisuje sa farmaceutický prípravok N-(1-oktyl-5-karboxymetyl-4,6-dimetylindolín-7-yl)-2,2-dimetylpropánamid alebo jeho farmakologicky aktívnu soľ a inhibítora HMG-CoA reduktázy podávané súčasne, oddelene alebo následne.

7 (51) A61K 31/47, A61P 31/22

- (21) **307-2003**
 (22) 11.09.2001
 (31) 60/240 946, 09/932 479
 (32) 15.09.2000, 17.08.2001
 (33) US, US
 (71) 3M INNOVATIVE PROPERTIES COMPANY, Saint Paul, MN, US;
 (72) Smith Michael H., Saint Paul, MN, US;
 (74) ROTT, RŮŽIČKA & GUTTMANN, v. o. s., Bratislava, SK;

- (86) PCT/US01/28764
 (87) WO02/22125
(54) Spôsob na oddialenie recidívy symptómov vírusu herpes
 (57) Dávkovacie režimy formulácií resiquimodu na oddialenie recidívy herpetických lézií u pacientov postihnutých infekciou vírusom herpesu. Dávkovacie režimy výhodne zahŕňujú podávanie farmaceutickej formulácie obsahujúcej resiquimod na herpetickú léziu jeden raz za týždeň počas aspoň jedného týždňa.

7 (51) A61K 31/565, A61P 35/00

- (21) 1429-2002
 (22) 02.04.2001
 (31) 0008172.9
 (32) 05.04.2000
 (33) GB
 (71) AstraZeneca AB, Södertälje, SE;
 (72) Thurlimann Beat, St. Gallen, CH;
 (74) Čechvalová Dagmar, Bratislava, SK;
 (86) PCT/GB01/01500
 (87) WO01/74366
(54) Liečivo na liečenie karcinómu prsníka obsahujúce fulvestrant
 (57) Opisuje sa liečivo obsahujúce fulvestrant na liečenie karcinómu prsníka v prípade pacienta, ktorý sa predtým liečil selektívnym modulátorom estrogénových receptorov a inhibítorom aromátázy, u ktorého toto predošlé liečenie zlyhalo.

7 (51) A61K 31/70C07H 1/00, 17/08

- (21) 1372-2002
 (22) 15.12.2000
 (31) 60/185 888, 60/189 120, 60/213 239
 (32) 29.02.2000, 14.03.2000, 22.06.2000
 (33) US, US, US
 (71) TEVA PHARMACEUTICAL INDUSTRIES LTD., Petah Tikva, IL;
 (72) Avrutov Ilya, Bat Hefer, IL; Lifshitz Igor, Petach Tikva, IL; Lewiner Elizabeth, Tel Aviv Jaffa, IL;
 (74) Bušová Eva, JUDr., Bratislava, SK;
 (86) PCT/US00/33843
 (87) WO01/64224
(54) Spôsob prípravy klaritromycínu a klaritromycínového medziproduktu, v podstate prostého oxímu a farmaceutický prostriedok, ktorý ho obsahuje
 (57) Vynález sa týka spôsobu prípravy chráneného silylovaného oxímu klaritromycínu, výhodne 9-O-(2-metoxyprop-2-yl)oxím 6-O-metyl-2',4''-bis(trimetylsilyl)erytromycínu A (ďalej uvádzaný ako „S-MOP oxím“) a konverzie chráneného silylovaného oxímu klaritromycínu, výhodne S-MOP oxímu na klaritromycín. Spôsob prípravy chráneného silylovaného oxímu klaritromycínu podľa vynálezu zahŕňa reakciu silyloxímového derivátu s metylačným činidlom, za miešania v prítomnosti aspoň jedného rozpúšťadla a bázy, kde rozpúšťadlo zahŕňa metyl-terc-butyléter (MTBE). Spôsob konverzie chráneného silylovaného oxímu klaritromycínu na klaritromycín podľa vynálezu zahŕňa reakciu chráneného silylovaného oxímu klaritromycínu s etanolom a vodou v pomere etanolu k vode 1:1 v prítomnosti kyseliny a deoximačného činidla. Reakčná zmes sa ochladí na teplotu okolo 20°C a pridá sa

hydroxid sodný, pričom sa spôsob uskutočňuje bez ďalšieho pridania vody. Ďalší spôsob konverzie chráneného silylovaného oxímu klaritromycínu na klaritromycín zahŕňa zohrievanie zmesi chráneného silylovaného oxímu klaritromycínu, kyseliny a deoximačného činidla v zmesi etanolu a vody pri teplote spätného toku počas 4 hodín s dvojnásobným prebytkom uvedeného deoximačného činidla za vzniku klaritromycínu v podstate prostého oxímu.

7 (51) A61K 35/16, A61P 35/00

- (21) 128-2003
 (22) 10.07.2001
 (31) P0002597
 (32) 10.07.2000
 (33) HU
 (71) Bertha András, Budapest, HU;
 (72) Bertha András, Budapest, HU;
 (74) PATENTSERVIS BRATISLAVA, a. s., Bratislava, SK;
 (86) PCT/HU01/00078
 (87) WO02/07739
(54) Farmaceutický prípravok na liečbu nádorov a spôsob prípravy frakcie krvnej plazmy bez lipidov
 (57) Farmaceutický prípravok na liečbu nádorov a následnú starostlivosť, ktorý obsahuje krvnú plazmu alebo vopred určené časti krvnej plazmy párnokopytníkov, ktoré nie sú ohrozené na živote leukózu. Vopred určená časť krvnej plazmy je látka bovin 40 alebo bovin 300, ktoré znamenajú detegovateľný rozdiel použitím elektroforézy medzi frakciou bez lipidov získanou od dobytka s leukózu a frakciou bez lipidov získanou od zdravého dobytka. Pri spôsobe oddeľovania požadovanej frakcie sa východisková krv ošetrí antikoagulantom, pričom tento krok nie je nevyhnutný a oddelia sa z nej častice, frakcia plazmy sa ošetrí prvým organickým rozpúšťadlom, potom sa do tejto zmesi pridá povrchovo aktívna látka pozostávajúca z jemných zrníčok, tekutina sa premieša a frakcia bez lipidov naviazaná na zrnká sa oddelí od tekutej zložky centrifúgou a z oddelenej frakcie sa opäť pripraví roztok.

7 (51) A61K 35/56, 38/17, A61P 35/00

- (21) 659-2002
 (22) 15.11.2000
 (31) 9927006.8, 0005701.8, 0007639.8, 0015496.3, 0025209.8
 (32) 15.11.1999, 09.03.2000, 29.03.2000, 23.06.2000, 13.10.2000
 (33) GB, GB, GB, GB, GB
 (71) PHARMA MAR, S. A., Madrid, ES;
 (72) Faircloth Glynn Thomas, Cambridge, MA, US; Twelves Chris, Bearsden, Glasgow, GB; Paz-Ares Luis, Madrid, ES;
 (74) PATENTSERVIS BRATISLAVA, a. s., Bratislava, SK;
 (86) PCT/GB00/04349
 (87) WO01/35974
(54) Použitie aplidínu na liečenie nádorov
 (57) Terapeuticky účinné množstvo aplidínu samotného alebo v kombinácii s farmaceuticky prijateľným nosičom alebo inými farmaceuticky prijateľnými látkami, sa používa na prípravu liečiva

nádorov a na inhibíciu exprese génu kódujúceho receptor vaskulárneho rastového faktora a na inhibíciu angiogenézy. Farmaceuticky prijateľnou látkou ja najmä protektor kostrového svalstva. Aplidín je vo forme vnútrožilového roztoku, suspenzie alebo emulzie.

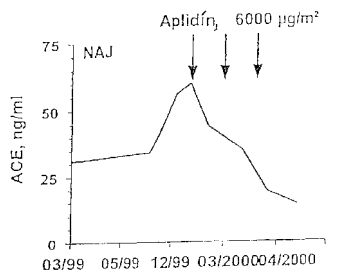

1 predchádzajúca CT/linia/6 prebiehajúcich cyklov

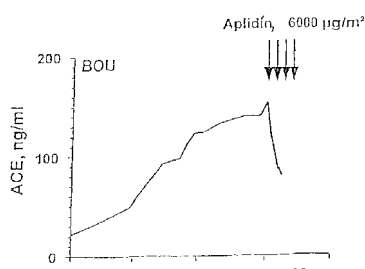

1 predchádzajúca CT/linia/3 cykly, DLT

7 (51) A61K 35/74A23C 9/123, A61P 31/16

(21) 1827-2002

(22) 27.04.2001

(31) 00/06679

(32) 25.05.2000

(33) FR

(71) Compagnie Gervais Danone, Levallois-Perret, FR;

(72) Postaire Eric, Vanves, FR; Bonavida Benjamin, Los Angeles, US;

(74) Kajabová Monika, JUDr., Bratislava, SK;

(86) PCT/FR01/01310

(54) Použitie *Lactobacillus casei* v imunostimulačných peptidoch

(57) Bakteriálny kmeň *Lactobacillus casei* je možné použiť na prípravu zmesi, ktorá sa podáva per os na posilnenie špecifickej systémovej imunitnej odpovede voči patogénnym mikroorganizmom. Uvedená zmes môže byť predovšetkým potravina alebo potravinový doplnok.

7 (51) A61K 35/80, 6/00, 7/26

(21) 506-2003

(22) 27.09.2001

(31) 0003907-3

(32) 27.10.2000

(33) SE

(71) SDC SWEDENCARE AB, Kiruna, SE;

(72) Wikner Sune, Umea, SE;

(74) Majlingová Marta, Ing., Bratislava, SK;

(86) PCT/SE01/02083

(87) WO02/34279

(54) Použitie riasy *Ascophyllum* sp. alebo jej extraktu a jednotková dávka perorálneho prostriedku

(57) Perorálny prostriedok na zníženie výskytu plaku a/alebo kameňa, ako je napr. bakteriálny plak, aterosklerotický plak, pleurálny plak, zubný kameň, obličkový kameň, žlčový kameň a kameň prostaty, obsahujúci morskú riasu *Ascophyllum* sp., najmä *A. nodosum* alebo jej extrakt, na použitie u cicavcov, napr. u človeka, mačky alebo psa. Perorálny prostriedok je vhodný na profylaxiu a/alebo liečenie plaku a/alebo tvorby kameňa u cicavcov.

7 (51) A61K 38/00

(21) 313-2003

(22) 23.08.2001

(31) 00118542.0

(32) 25.08.2000

(33) EP

(71) Merck Patent GmbH, Darmstadt, DE;

(72) Barnes Christopher, Bad Soden, DE; Frech Matthias, Darmstadt, DE; Hofmann Uwe, Balkhausen, DE; Gleitz Johannes, Darmstadt, DE; Strittmatter Wolfgang, Ober-Ramstadt, DE;

(74) Bušová Eva, JUDr., Bratislava, SK;

(86) PCT/EP01/09746

(87) WO02/15919

(54) Špecifický mechanizmus na inhibíciu prilipania doštičiek na kolagéne

(57) Použitie polypeptidu Saratin na výrobu liečiv na zabránenie adhézie a hromadenia doštičiek po cievnom poranení alebo endarterektómii. Použitie Saratinu ako inhibítora trombózy a vnútornej hyperplázie, pričom sa Saratin môže používať lokálne ako topické činidlo alebo ako povlak, alebo v inom začlenení alebo spojení s medicínskym zariadením.

7 (51) A61K 38/00

(21) 590-2003

(22) 30.10.2001

(31) 00124817.8, 00/244 606

(32) 01.11.2000, 14.11.2000

(33) EP, US

(71) Merck Patent GmbH, Darmstadt, DE;

(72) Bender Hans-Markus, Ostermünchen, DE; Haunschild Jutta, München, DE; Wiesner Matthias, Mainz, DE; Lang Ulrich, Heppenheim, DE; Friedlander Martin, Del Mar, CA, US;

(74) Bušová Eva, JUDr., Bratislava, SK;

(86) PCT/EP01/12526

(87) WO02/41910

(54) Spôsob ošetrovania očných chorôb a prostriedky na toto ošetrovanie

(57) Použitie $\alpha_v\beta_3$ a/alebo $\alpha_v\beta_3$ inhibítora na prípravu liečiva pre profylaxiu a/alebo očných chorôb pochádzajúcich z angiogenézy v oku, pričom sa liek injektuje do sklérovej vrstvy oka cez lokáciu vonkajšieho povrchu skléry, ktorý prekrýva sietnicové tkanivo.

- 7 (51) **A61K 38/19, A61P 25/00, C07K 14/52, C12N 15/19**
 (21) **406-2003**
 (22) 03.10.2001
 (31) 00121665.4
 (32) 04.10.2000
 (33) EP
 (71) Applied Research Systems Ars Holding N. V., Curaçao, AN;
 (72) Kosco-Vilbois Marie, Minzier, CH; Proudfoot Amanda, Chens-sur-Léman, FR; Wells Timothy, Preveessin Moens, FR;
 (74) Majlingová Marta, Ing., Bratislava, SK;
 (86) PCT/EP01/11428
 (87) WO02/28419
(54) Použitie CC chemokínového mutanta, farmaceutický prostriedok s obsahom chemokínového mutanta, skrátenej a mutovanej humánnej RANTES a spôsob jeho výroby
 (57) Mutanty CC chemokínov, obsahujúce aspoň dve mutácie v kationovom mieste 40's slučky, ktoré majú v porovnaní so štandardným typom molekuly zníženú GAG-väzbovú aktivitu. Opísané mutované chemokíny sú účinné pri liečení sklerózy multiplex a/alebo iných demyelináčnych ochorení. Trojitý RANTES mutant je zlúčeninou vykazujúcou najlepšie výsledky.

- 7 (51) **A61K 38/21, A61P 25/00**
 (21) **1761-2002**
 (22) 18.06.2001
 (31) 60/212 046, 09/881 050
 (32) 16.06.2000, 15.06.2001
 (33) US, US
 (71) SCHERING AKTIENGESELLSCHAFT, Berlin, DE;
 (72) Croze Edward M., Lafayette, CA, US; Faulds Daryl, Mill Valley, CA, US; Wagner Charis T., Oakland, CA, US;
 (74) Čechvalová Dagmar, Bratislava, SK;
 (86) PCT/US01/41022
 (87) WO01/95929
(54) Farmaceutická kompozícia na liečenie sklerózy multiplex, ktorá obsahuje interferón
 (57) Sú opísané sekvencie nukleových kyselín kódujúce interferón-beta-2 (IFN-beta2) a zodpovedajúce polypeptidy. Farmaceutická kompozícia obsahujúca farmaceuticky prijateľné vehikulum a terapeuticky účinné množstvo ľudského polypeptidu IFN-beta2, jeho biologicky aktívne fragmenty alebo jeho biologicky aktívne deriváty, ktorá je účinná na liečenie sklerózy multiplex u ľudí.

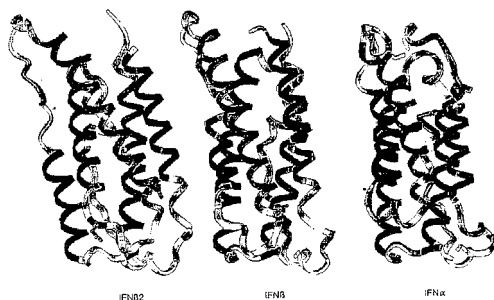

- 7 (51) **A61K 38/48, 47/12**
 (21) **424-2002**
 (22) 29.09.2000
 (31) 09/411 335
 (32) 01.10.1999
 (33) US
 (71) AMGEN INC., Thousand Oaks, CA, US;
 (72) Kendrick Brent S., Louisville, CO, US; Peterson Brian, Simi Valley, CA, US;
 (74) Bušová Eva, JUDr., Bratislava, SK;
 (86) PCT/US00/27022
 (87) WO01/24817
(54) Farmaceutické zmesi fibrolytického činidla
 (57) Je opísaná farmaceutická formulácia obsahujúca metaloproteinázové fibrinolytické činidlo (fibriláza alebo aktívny trombolytický polypeptid - NAT), zinočnatý stabilizátor a prípadne vyplňovacie činidlo vo farmaceuticky prijateľnom tlmivom roztoku. Ďalej je opísaná metóda prípravy lyofilizovanej zmesi, sada a postup na opätovné rozpustenie lyofilizovanej zmesi.

- 7 (51) **A61K 39/385, 39/102, 39/116, 39/29, 39/295**
 (21) **1843-2002**
 (22) 27.06.2001
 (31) 0015999.6, 0108363.3, 0108364.1
 (32) 29.06.2000, 03.04.2001, 03.04.2001
 (33) GB, GB, GB
 (71) GLAXOSMITHKLINE BIOLOGICALS S. A., Rixensart, BE;
 (72) Boutriau Dominique, Rixensart, BE; Capiou Caroline, Rixensart, BE; Desmons Pierre Michel, Rixensart, BE; Lemoine Dominique, Rixensart, BE; Poolman Jan, Rixensart, BE;
 (74) Majlingová Marta, Ing., Bratislava, SK;
 (86) PCT/EP01/07288
 (87) WO02/00249
(54) Multivalentný imunogénny prostriedok, spôsob jeho výroby a jeho použitie
 (57) Multivalentný vakcínový prostriedok, ktorý obsahuje konjugát obalového polysacharidu *H. influenzae* b, neadsorbovaného na adjuvans zo soli hliníka, a dva alebo viac bakteriálnych polysacharidov. Opísaný je aj multivalentný vakcínový prostriedok, ktorý obsahuje celobunkový *Pertussis* komponent, tetanus toxoid, diphtheria toxoid, povrchový antigén vírusu hepatitídy B, konjugát obalového polysacharidu *H. influenzae* b a konjugát obalového polysacharidu *N. meningitidis* typu A alebo C (alebo oboch). Okrem toho je opísaný multivalentný vakcínový prostriedok, ktorý obsahuje celobunkový *Pertussis* komponent, tetanus toxoid, diphtheria toxoid a nízku dávku konjugátu obalového polysacharidu *H. influenzae* b.

- 7 (51) **A61K 39/39, C07H 21/04**
 (21) **1815-2002**
 (22) 07.06.2001
 (31) A 1000/2000, A 1973/2000
 (32) 08.06.2000, 23.11.2000
 (33) AT, AT

- (71) INTERCELL BIOMEDIZINISCHE FORSCHUNGS- UND ENTWICKLUNGS AG, Wien, AT;
- (72) Schmidt Walter, Wien, AT; Lingnau Karen, Wien, AT; Schellack Carola, Wien, AT; Egyed Alena, Wien, AT;
- (74) Bušová Eva, JUDr., Bratislava, SK;
- (86) PCT/EP01/06433
- (87) WO01/93905
- (54) Imunostimulačné oligodeoxynukleotidy**
- (57) Opísaná je imunostimulačná molekula oligodeoxynukleovej kyseliny (ODN) majúca štruktúru definovanú vzorcom (I), kde akýkoľvek NMP je 2' deoxynukleozid monofosfát alebo monotiofosfát, alebo N-izopentenyl-deoxyadenozín-monofosfát, alebo -monotiofosfát, NUC je 2' deoxynukleozid alebo N-izopentenyl-deoxyadenozín, akékoľvek X je O alebo S a a, b sú celé čísla od 0 do 100 s výhradou, že a + b je číslo medzi 4 a 150, B a E sú bežné skupiny pre 5' alebo 3' konce molekúl nukleovej kyseliny, rovnako je uvedený farmaceutický prípravok obsahujúci takéto ODN.

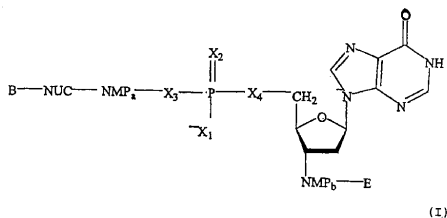

- 7 (51) A61K 39/39, 39/385, 39/21, 39/00**
- (21) 78-2002**
- (22) 21.07.1999
- (31) 60/144 965
- (32) 21.07.1999
- (33) US
- (71) LEXIGEN PHARMACEUTICALS, CORPORATION, Lexington, MA, US;
- (72) Gillies Stephen D., Carlisle, MA, US; Lo Kin-Ming, Lexington, MA, US; Wesolowski John S., Jr., Weymouth, MA, US;
- (74) Bušová Eva, JUDr., Bratislava, SK;
- (86) PCT/US00/19816
- (87) WO01/07081
- (54) Kompozícia na vyvolanie imunitnej odpovede, jej použitie, kit, fúzny proteín, nukleová kyselina a expresný vektor**
- (57) Sú opísané spôsoby a prípravky na zosilnenie imunogenicity preselektovaného antigénneho proteínu alebo peptidu cicavca. Imunogenicitu je zosilnená fúziou preselektovaného antigénu ku konštantnému úseku ťažkého reťazca imunoglobulínu za vzniku Fc-antigénneho fúzneho proteínu. Fc-antigénne fúzne proteíny viažu Fc receptory na povrchu buniek prezentujúcich antigén, čím cieľia antigén k bunkám prezentujúcim antigén cicavca. Okrem toho je opísaná rodina adjuvancií, napríklad Fc-adjuvantný fúzny proteín, na použitie s Fc-antigénnymi fúznymi proteínmi na zosilnenie alebo moduláciu konkrétnej imunitnej reakcie proti preselektovanému antigénu.

- 7 (51) A61K 45/00, 45/06, 31/195, 31/505, 31/40, A61P 31/06, 9/10**
- (21) 1807-2002**
- (22) 15.06.2001
- (31) 0002354-9
- (32) 22.06.2000
- (33) SE
- (71) AstraZeneca AB, Södertälje, SE;
- (72) Berglund Göran, Malmö, SE; Wikstrand John, Mölndal, SE;
- (74) Čechvalová Dagmar, Bratislava, SK;
- (86) PCT/SE01/01380
- (87) WO01/97751
- (54) Farmaceutické prípravky obsahujúce betablokátor a ich použitie**
- (57) Farmaceutické prípravky obsahujúce betablokátor v udržiavacej dávke nižšej ako 50 mg, najmä v rozmedzí 25 až 47 mg, prípadne obsahujúce činidlo znižujúce hladinu cholesterolu, v zmesi s farmaceuticky prijateľnou pomocnou látkou, riedidlom alebo nosičom. Tieto prípravky možno použiť pri profylaktickom alebo terapeutickom ošetrovaní aterosklerózy a príbuzných ochorení.

- 7 (51) A61K 45/06, 31/365, A61P 9/00, 7/10 // (A61K 45/06, 31:55) (A61K 45/06, 31:635) (A61K 31/635, 31:55)**
- (21) 1553-2002**
- (22) 22.03.2001
- (31) 60/201 431
- (32) 03.05.2000
- (33) US
- (71) WARNER-LAMBERT COMPANY, Morris Plains, NJ, US;
- (72) Bakker-Arkema Rebecca Guggemos, Ann Arbor, MI, US; Pressler Milton Lethan, Saline, MI, US;
- (74) Bušová Eva, JUDr., Bratislava, SK;
- (86) PCT/US01/09265
- (87) WO01/082920
- (54) Liečivo na liečbu kongestívneho srdcového zlyhania obsahujúce diuretické činidlo a antagonistu vazopresínu**
- (57) Sú opísané kombinácie diuretika a antagonistu vazopresínu, ktoré sú použiteľné na spomalenie a zlepšenie príznakov a procesu kongestívneho srdcového zlyhania, na zvýšenie vylučovania vody močom a na zníženie vylučovania sodíkových a draslíkových iónov v moči. Opísanými antagonistami vazopresínu sú zlúčeniny vzorca (I), kde R a R⁵ sú vodík alebo nižší alkyl; R¹, R² a R³ sú nezávisle vodík, halogén, nižší alkyl, nižší alkoxy, amino, alkylamino alebo dialkylamino; R⁴ je vodík, fenylný alebo substituovaný fenylný, a ich farmaceuticky prijateľné soli.

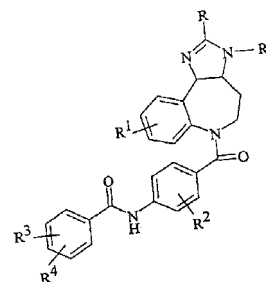

- 7 (51) A61K 48/00, A61P 35/00, 9/10**
(21) 79-2003
 (22) 26.07.2001
 (31) 60/220 844, 09/912 252
 (32) 26.07.2000, 25.07.2001
 (33) US, US
 (71) SCHERING AKTIENGESELLSCHAFT, Berlin, DE;
 (72) Croze Ed, Lafayette, CA, US; Vogel David, Richmond, CA, US; Russell-Harde Dean, Oakland, CA, US;
 (74) Čechvalová Dagmar, Bratislava, SK;
 (86) PCT/US01/41412
 (87) WO02/07777
(54) Spôsob zosilnenia účinkov interferónu typu I
 (57) Je uvedený spôsob zosilnenia protirakovinových účinkov interferónu (IFN) typu I na bunky cieľovej bunkovej populácie, ktorý spočíva v tom, že sa zvýši počet funkčných receptorov IFNAR2c na povrchu modifikovaných buniek v populácii cieľových buniek a potom sa tieto modifikované bunky vystavia pôsobeniu terapeuticky účinného množstva IFN typu I alebo na ne pôsobí endogénne produkovaný IFN.

- 7 (51) A61K 51/04, C07H 21/04**
(21) 365-2003
 (22) 23.08.2001
 (31) 60/227 970, 60/237 009, 09/709 170
 (32) 25.08.2000, 29.09.2000, 10.11.2000
 (33) US, US, US
 (71) GENTA INCORPORATED, Berkeley Heights, NJ, US;
 (72) Warrel Raymond P. Jr., Berkeley Heights, NJ, US; Klem Robert E., Berkeley Heights, NJ, US; Fingert Howard, Berkeley Heights, NJ, US;
 (74) Majlingová Marta, Ing., Bratislava, SK;
 (86) PCT/US01/26414
 (87) WO02/17852
(54) Použitie bcl-2 antisense oligomérův a farmaceutický prostriedok s obsahom bcl-2 antisense oligoméru
 (57) Použitie bcl-2 antisense oligomérův na liečenie a prevenciu porúch súvisiacich s bcl-2, ktoré zahŕňajú rakovinu, nádory, karcinómy a poruchy súvisiace s bunkovou proliferáciou. Spôsob prevencie alebo liečenia poruchy súvisiacej s bcl-2, najmä rakoviny zahŕňa krátkodobé podávanie bcl-2 antisense oligoméru. Je opísané aj použitie bcl-2 antisense oligomérův na zvýšenie citlivosti subjektu voči protirakovinovým terapeutikám a farmaceutické prostriedky obsahujúcich jeden alebo viacero bcl-2 antisense oligomérův, ktoré môžu zahŕňať jeden alebo viacero protirakovinových terapeutických látok.



- 7 (51) A61M 5/168**
(21) 1830-2002
 (22) 25.05.2001
 (31) 2000/2606, 2000/4569
 (32) 25.05.2000, 31.08.2000
 (33) ZA, ZA
 (71) MAKKINKTECH (PROPRIETARY) LIMITED, Klerksdorp, ZA;
 (72) Makkink Andrew Eugene, Delareyville District, ZA;
 (74) PATENTSERVIS BRATISLAVA, a. s., Bratislava, SK;
 (86) PCT/ZA01/00065
 (87) WO01/89608
(54) Infúzia kvapalín do ľudského alebo zvieracieho tela
 (57) Infúzne zariadenie (310) obsahuje smerom proti prúdu zariadenie (344) na ovládanie tlaku a smerom po prúde zariadenie (320) na ovládanie prietoku. Do zariadenia (344) vstupuje infúzna kvapalina vstupným otvorom (348) a hladina kvapaliny v komore (346) sa ovláda prostredníctvom plaváka (350), ktorý môže uzatvoriť ako vstupný otvor (348), tak výstupný otvor (368). Filtračný vetrací otvor (362) udržiava atmosferický tlak v komore (346). Do zariadenia (320) sa privádza infúzna kvapalina pri konštantnom hydraulickom spáde pomocou prietokového potrubia (316.1). Vytvájač (341) kvapiek privádza kvapky do vzduchotesnej komory (324). Kuželová ihla (330) spôsobuje, že sa otvor (328) nastaviteľne otvára na vopred stanovený stupeň, aby sa kvapalina dávkovala vopred stanovenou rýchlosťou. Nastavovanie (336) pomocou závitového spojenia a kalibračné prostriedky umožňujú kalibrované nastavenie. Prietokovým potrubím (316) sa dávkuje meraný prietok infúznej kvapaliny do ľudského alebo zvieracieho tela.

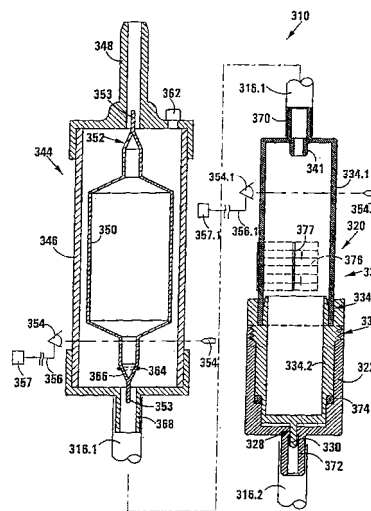

Trieda B

- 7 (51) B01D 61/44, C25B 3/00, C01B 13/16, C01D 1/40, C07C 209/84**
(21) 505-2003
 (22) 22.10.2001
 (31) 00203744.8, 60/248 811
 (32) 27.10.2000, 15.11.2000
 (33) EP, US

- (71) FLEXSYS B. V., Deventer, NL;
 (72) Giatti Anna, Arnhem, NL; Korpel Fred, Roosendaal, NL; Boerman Gerrit Jan, Deventer, NL; Rains Roger Keranan, Richfield, OH, US;
 (74) Majlingová Marta, Ing., Bratislava, SK;
 (86) PCT/EP01/12385
 (87) WO02/034372
(54) Spôsob zlepšenia čistoty zmesi obsahujúcej kvartérny hydroxid amónny
 (57) Spôsob zlepšenia čistoty zmesi obsahujúcich kvartérny hydroxid amónny prostredníctvom elektrolýzy použitím katióno-selektívnych membrán. Spôsob je obzvlášť vhodný na zlepšenie čistoty vodného roztoku obsahujúceho hydroxid tetrametylamónny, ktorý sa použil pri výrobe 4-aminodifenylamínu vo viacerých reakčných cykloch.

- (21) 1728-2002**
 (22) 28.08.2001
 (31) 0021343.9, 0022676.1, 0025411.0, 0107872.4
 (32) 31.08.2000, 15.09.2000, 17.10.2000, 29.03.2001
 (33) GB, GB, GB, GB
 (71) FOSECO INTERNATIONAL LIMITED, Fazelle, Tamworth, Staffordshire, GB;
 (72) Bell David Alan, Stone, Stafford, GB; Jones David Llewellyn, Barnt Green, Birmingham, GB; Juma Kassim, Stafford, GB; Jaunich Helmut, Raesfeld, DE; Ansorge Andreas, Borken, DE; Schmidt Martin, Duisburg, DE;
 (74) Guniš Jaroslav, Mgr., Bratislava, SK;
 (86) PCT/GB01/03846
 (87) WO02/18075
(54) Žiaruvzdorné výrobky
 (57) Filter na roztavený kov je pórovitý materiál s otvorenými pórami, obsahujúci častice žiaruvzdorného materiálu viazaného navzájom spojivom z uhlíkovej matrice. Filter sa dá vyrobiť vyformovaním pórovitého výrobku zo žiaruvzdorných častíc, napríklad žiaruvzdorného oxidu, karbidu alebo nitridu, a na uhlík bohatého spojiva, napríklad dechtu, asfaltu alebo organického (výhodne aromatického) polyméru, ktorý degraduje, aby pri pyrolýze vytvoril uhlík, a potom vypaľovaním tohto pórovitého výrobku sa vytvorí uhlíková matrica, do ktorej sú žiaruvzdorné častice zabudované. Pórovitý výrobok sa výhodne vyrobí potiahnutím retikulovanej polyuretánovej peny spojivom a žiaruvzdornými časticami a vypaľovaním, výhodne nie viac než na 800 °C.

7 (51) B09C 1/02

- (21) 73-2002**
 (22) 15.01.2002
 (71) Šiška Jozef, RNDr., Bratislava, SK;
 (72) Šiška Jozef, RNDr., Bratislava, SK;
(54) Spôsob in-situ dekontaminácie zemín a spodných vôd
 (57) Do kontaminovanej zeminy (1) a spodnej vody (2) sa cez injekčné otvory (3) vpravuje premývací roztok (4) a z odčerpávacích otvorov (5) sa odčerpáva eluát, vchádzajúci do stupňa mechanického delenia s predúpravou (6), kde sa hrubo oddelia zložky kontaminantu a v dekontaminančnom stupni (7) sa kontaminant ďalej odstraňuje pri regenerácii extrakčného činidla (73), napríklad mastných kyselín. Oddelené kontaminanty (62, 72) sa môžu recyklovať ako suroviny. Dekontaminovaný eluát alebo jeho časť sa upraví v upravovacom stupni (8) a znovu aplikuje ako premývací roztok (4), pričom zostávajúca časť dekontaminovaného roztoku sa vyčistí v čistiacom stupni (9) a vyčistená voda sa použije ako premývací roztok (4) súčasne spolu s premývacím roztokom (4) alebo po aplikácii premývacieho roztoku (4), alebo sa použije na iné využitie, napríklad na zavlažovanie. Premývací roztok (4) sa môže odvádzať do prostredia mimo kontaminovanú oblasť, pričom časť premývacej vody (10) sa doplní mikrobiálnou kultúrou, živinami a prípadne nasýti kyslíkom v biologickom stupni úpravy (11) a získaný biologický roztok (12) sa použije na remediáciu dekontaminovanej oblasti. Za odčerpávacím otvorom (5) môže byť nepriepustná bariéra (13) a pomocné otvory (15).

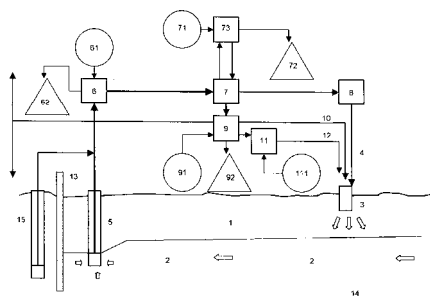
**7 (51) B22D 41/28**

- (21) 771-2002**
 (22) 05.12.2000
 (31) 99870258.3
 (32) 10.12.1999
 (33) EP
 (71) VESUVIUS CRUCIBLE COMPANY, Wilmington, DE, US;
 (72) Rothfuss Hans, Taunusstein, DE; Boisdequin Vincent, Naast, BE;
 (74) Bušová Eva, JUDr., Bratislava, SK;
 (86) PCT/BE00/00144
 (87) WO01/41956
(54) Posúvačová doska posuvného posúvača odolná proti prasknutiu
 (57) Žiaruvzdorná doska (1) na posuvný posúvač je opatrená lejacím otvorom (3), opísaným kružnicou (C) so stredom (4), pričom aspoň časť okrajov (15, 16, 17, 18) dosky (1) je uhlovo orientovaná tak, že upínacie sily sú optimálne uhlovo orientované do škrtiacej oblasti a okolo lejacieho otvoru (3).

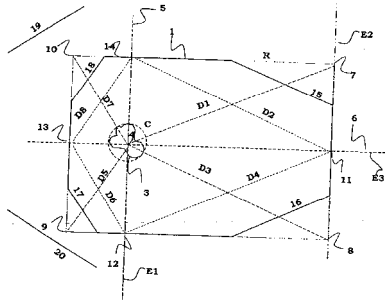
7 (51) B23B 31/22, 31/30, B23Q 16/10
(21) 27-2002
(22) 08.01.2002
(71) Erowa AG, Reinach, CH;
(72) Lüscher Marcel, Lenzburg, CH; Freis Karl, Reinach, CH;
(74) Bušová Eva, JUDr., Bratislava, SK;
(54) Zariadenie na polohovo definované upnutie obrodku v pracovnej oblasti obrábacieho stroja

(57) Zariadenie je opatrené upínacím puzdrom (1) na fixovanie v pracovnej oblasti obrábacieho stroja, nosičom (25) obrodku, ktorý je možné nasadiť a pevne upnúť na upínacie puzdro (1), ďalej prvými polohovacími prostriedkami (22,23) na upínanom puzdre (1) a druhými polohovacími prostriedkami (29,30) na nosiči (25) obrodku, ktoré párovo spolupôsobia ako smerovacie elementy a nastavujú nosič (25) obrodku do správnej polohy v troch vzájomne kolmo prebiehajúcich súradnicových osiach (X,Y,Z), ako aj správny sklon voči upínaciu puzdru (1), a upínacím zariadením (12,14,18,28), ktorého upínacia sila drží nosič obrodku polohovacími prostriedkami pevne v stanovenej polohe na upínanom puzdre. Prvé polohovacie prostriedky majú kónické strediace čapy (22) a druhé polohovacie prostriedky majú prehĺbenia v tvare dvojstupňovej drážky (30), ktorá má dve osadenia (31a,31b), ktorých do vnútra drážky (30) vystupujúce hrany (32a,32b) majú vzájomnú vzdialenosť, ktorá je o niečo menšia ako šírka strediaceho čapu (22), merané medzi miestami, ktoré sa dotýkajú pri nosiči (25) upnutom v upínanom puzdre (1) obrodku. Upínacie zariadenie (12,14,18,28) zahŕňa väčší počet upínacích orgánov (18,28), ktorých línie pôsobenia upínacej sily ležia v podstate na alebo v oblasti pomyslenej valcovej plášťovej plochy (MF), paralelne s osou Z a pretínajúcou prvé polohovacie prostriedky (22,23) a druhé polohovacie prostriedky (29,30).

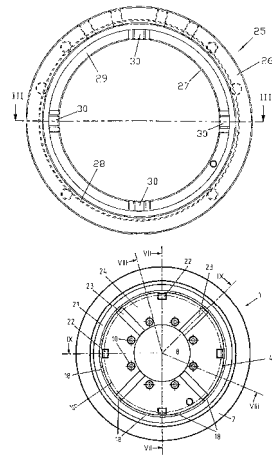

7 (51) B23B 51/02, E21B 10/44
(21) 1680-2002
(22) 26.04.2001
(31) 00/05813
(32) 05.05.2000
(33) FR
(71) DIAGER, Poligny, FR;
(72) Defougeres Francois, Poligny, FR; Rigolet Pierre, Montholier, FR; Lamy Sylvain, Poligny, FR;
(74) Bušová Eva, JUDr., Bratislava, SK;
(86) PCT/FR01/01288
(87) WO01/85373
(54) Dierovací vrták

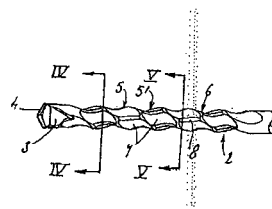
(57) Predmetom vynálezu je vrták pozostávajúci spravidla z valcového tela (2), zakončeného hlavou (3) a opatreného, najmenej po časti jeho dĺžky, špirálovitými odvádzacími drážkami (5). Drážka (drážky) (5) je/sú vyplnené, najmenej po časti jej/ich dĺžky, sériou faziet (7), napojených jedna na druhú a spojených jedna s druhou ostrými okrajmi alebo zaoblenými spojmi (8).

7 (51) B29C 67/24, 33/68, B29D 9/00 // B29L 31:58
(21) 256-2003
(22) 31.07.2001
(31) 00870172.4
(32) 03.08.2000
(33) EP
(71) RECTICEL, Brussels, BE;
(72) De Winter Hugo, Wetteren, BE; Vanluchene Yvan, Wetteren, BE;
(74) PATENTSERVIS BRATISLAVA, a. s., Bratislava, SK;
(86) PCT/BE01/00125
(87) WO02/11974
(54) Spôsob výroby vrstevnatého výrobku, najmä spôsob reakčného vstrekovania vo forme, pri výrobe polyuretánovej povlakovej vrstvy

(57) Je opísaný spôsob zhotovenia elastomérovej, polyuretánovej, povlakovej vrstvy s mikroskopic-

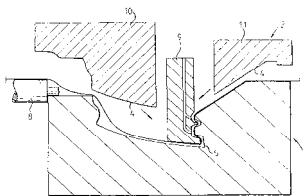
kými bunkami alebo bez buniek pri spôsobe výroby výrobku obsahujúceho prvú, vrstvomú, tvarovanú súčasť, ktorá sa vytvára vo forme z polyuretánovej, reakčnej zmesi a druhú, vrstvomú tvarovanú súčasť, ktorá sa priľnavo pripája k prvej časti tak, aby sa vytvoril výrobok. Pričom sa vynecháva krok používania uvoľňovacích činidiel na zadnej strane prvej, vrstvenej, tvarovanej súčasti, ktorá negatívne ovplyvňuje priľnavosť druhej, vrstvenej, tvarovanej súčasti, ako aj znemožnenie unikania reakčnej zmesi na tejto zadnej strane medzi klznými segmentmi (9 až 11) formy, sa povrch (4) formy pokrýva na zadnej strane prvej súčasti odstrániteľným, pružným poťahom (12), odstrániteľným tuhým vopred tvarovaným poťahom alebo stálou nepriľnavou povlakovou vrstvou.



7 (51) B29D 30/08, 30/24

(21) 75-2002

(22) 16.01.2002

(71) Paliesek Miroslav, Ing., Púchov, SK; Panáček Anton, Lysá pod Makytou, SK; Rohde Dieter, Dipl. Ing., Lehrte, DE;

(72) Paliesek Miroslav, Ing., Púchov, SK; Panáček Anton, Lysá pod Makytou, SK; Rohde Dieter, Dipl. Ing., Lehrte, DE;

(74) Beleščák Ladislav, Ing., Piešťany, SK;

(54) Súbor ohričovacích kladiek konfekčného bubna na výrobu najmä automobilových plášťov

(57) Súbor ohričovacích kladiek pozostáva z dvojíc prítláčnych koliesok (2) symetrických, umiestnených na stredových ramienkach (4) článkov (1) pákového ramena zariadenia, ktoré sú upevnené otočným spojím (5) a majú svoj povrch ohričovacích plôch vybavený gumenou vrstvou (21).

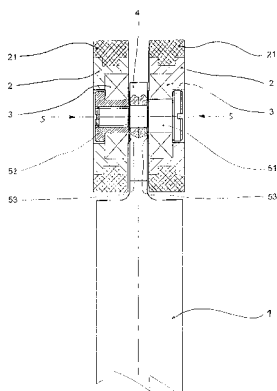

7 (51) B29D 30/30

(21) 195-2002

(22) 16.08.2000

(31) 199 38 149.6

(32) 16.08.1999

(33) DE

(71) CONTINENTAL AKTIENGESELLSCHAFT, Hannover, DE;

(72) Jungk Andreas, Wedemark, DE; Morig Gerd, Seelze, DE; Ringhoff Hubert, Seelze, DE;

(74) Bušová Eva, JUDr., Bratislava, SK;

(86) PCT/EP00/07944

(87) WO01/12423

(54) Podávacie zariadenie polotovarov v tvare pásu na výrobu pneumatík

(57) Podávacie zariadenie (1) pozostáva z privádzacieho zariadenia (7 až 10) ku konfekčnému bubnu (4) a jedného alebo viac zásobníkov (22), najmä bubnových zásobníkov, ako aj jedného alebo viac rezacích zariadení (14 až 17) na dĺžkové odrezanie polotovarov (6), pričom podávacie zariadenie (1) ďalej obsahuje jednu alebo viac dopravných ciest na ktorých sú odrezané polotovary (6) dopravované ku konfekčnému bubnu (4), pričom v rámci dopravnej cesty k odťahu polotovaru (6) zo zásobníka a jeho uložení v rezacom zariadení (14 až 17), a k transportu odrezaného polotovaru (6) ku konfekčnému bubnu (4) je vytvorený jednodielny dopravný systém, napríklad ako obiehajúci a/alebo priebežný dopravný pás, pričom privádzacie zariadenie (7 až 10) a jednodielny dopravný systém sú v oblasti rezacieho zariadenia (14 až 17) opatrené pridržovacím alebo prichytným zariadením, ktorým je polotovar (6) pri odťahovaní zo zásobníka, ale tiež po odrezaní pevne prichytný, pričom rezacie zariadenie (14 až 17) je v rámci privádzacieho zariadenia (7 až 10) opatrené zdvíhacím zariadením (27), prostredníctvom ktorého je rezacie zariadenie (14 až 17) a prichytný polotovar (6) premiestniteľný do polohy nad hornú vetvu dopravného pásu.

7 (51) B32B 27/10, 31/04, B44C 5/04, B29C 45/14

(21) 327-2003

(22) 18.09.2001

(31) 100 46 877.2

(32) 22.09.2000

(33) DE

(71) Basell Polyolefine GmbH, Wesseling, DE;

(72) Müller Klaus, Sulzbach, DE; Klemm Klaus, Oberelsbach, DE;

(74) Žovicová Viera, Mgr., Bratislava, SK;

(86) PCT/EP01/10760

(87) WO02/24447

(54) Vrstvený kompozitný materiál obsahujúci rozličné vopred vytvrdené živicové vrstvy

(57) Vrstvený kompozitný materiál obsahuje nosič vyrobený z termoplastického polyméru, medzivrstvu, ktorá je umiestnená na nosiči a taktiež vyrobená z termoplastického polyméru, a tepelne vytvrdenú vrstvu, ktorá je uložená na medzivrstve, pričom ďalšia živicová vrstva (a), ktorá má stupeň vytvrdzovania najmenej 20 %, je vložená medzi nosič a medzivrstvu a živicová vrstva (c), ktorá má stupeň vytvrdzovania najmenej 60 %, je vložená medzi medzivrstvu a tepelne vytvrdenú vrstvu.

7 (51) **B42B 5/12, 5/02**

(21) **1050-97**

(22) 31.07.1997

(71) Hozák Rudolf, Bratislava, SK;

(72) Hozák Rudolf, Bratislava, SK;

(54) **Rotačná väzba plochých elementov v obale**

(57) Rotačná väzba plochých elementov (3) v obale (1) s väzbovým elementom (4), ktorý je situovaný na jeden okraj obalu (1) a alternatívne na oba protíahlé okraje, umožňuje plochým elementom (3) otáčanie o 360° a po otvorení obalu (1) prostredníctvom pántov (2) umožňuje priamy prístup ku vopred zvolenému plochému elementu (3).

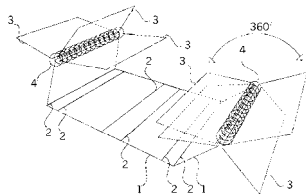

(86) PCT/EP01/04096

(87) WO01/76914

(54) **Tlmič hluku, najmä do motorových vozidiel a spôsob jeho výroby**

(57) Tento vynález sa vzťahuje na tlmič hluku (A), najmä do motorových vozidiel, ktorého súčasťou je horná vrstva (5) a vrstva absorpčnej hmoty (4), napríklad v podobe pórovitej alebo nepórovitej penovej hmoty alebo zmesi drevitých vlákien. Cieľom tohto vynálezu je vyvinúť taký tlmič hluku so zvýšenou účinnosťou, ktorý je ľahké vyrobiť a pozastaviť. Horná vrstva (5) na prevlieknutie kábla (8) alebo podobného prvku je podľa tohto vynálezu vybavená valcovitým výstupkom (40) na prevlieknutie kábla (8). Vonkajšia strana výstupku (40) je vybavená výrezmi (42) v podobe žliabku.

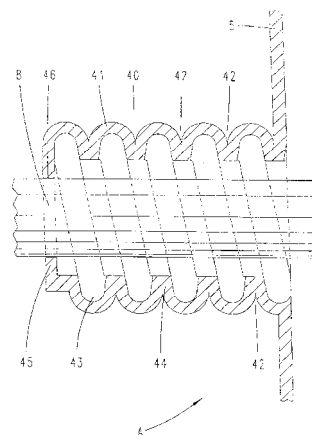

7 (51) **B60J 5/04**

(21) **1850-2002**

(22) 30.11.2000

(31) TO2000A000517, TO2000A000704

(32) 02.06.2000, 14.07.2000

(33) IT, IT

(71) Passone Pietro, Vinovo (Torino), IT;

(72) Passone Pietro, Vinovo (Torino), IT;

(74) Majlingová Marta, Ing., Bratislava, SK;

(86) PCT/IB00/01772

(87) WO01/92042

(54) **Vystužovacia tyč na diely karosérie a/alebo podvozka motorového vozidla**

(57) Vystužovacia tyč na diely karosérie a/alebo podvozka motorového vozidla zahŕňa prvok (8) z jedného kusa, ktorý je usporiadaný od jedného konca tyče po druhý a má strednú časť (10) s uzavretým rúrovitým prierezom a najmenej jednu koncovú časť (12), zahŕňajúcu distálnu časť (14) s otvoreným prierezom a proximálnu časť (16), ktorá spája distálnu časť (14) so strednou časťou (10).

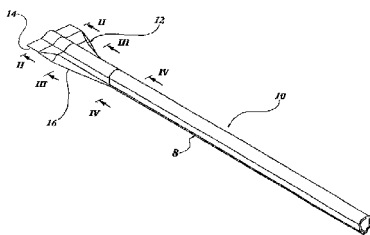

7 (51) **B61G 11/16**

(21) **83-2003**

(22) 25.07.2001

(31) 100 37 050.0

(32) 29.07.2000

(33) DE

(71) Schneider Sieghard, Wangen i. Allgäu, DE;

(72) Schneider Sieghard, Wangen i. Allgäu, DE;

(74) ROTT, RŮŽIČKA & GUTTMANN, v. o. s., Bratislava, SK;

(86) PCT/EP01/08617

(87) WO02/09996

(54) **Teleskopický nárazník**

(57) Riešenie sa týka teleskopického nárazníka (1) pre pohyblivé nosné konštrukcie (2), predovšetkým koľajových vozidiel, s puzdrom (10), ktoré pozostáva zo základnej dosky (11), ktorá je pripojená na nosnej konštrukcii (2) a na ktorej je umiestnené rúrkové vodiace puzdro (12), voči ktorému je posuvne usporiadaný pohyblivý člen (13), ktorý je pri svojom posuvnom pohybe týmto rúrkovým vodiacim puzdrom (12) vedený a ktorý je silovým prenosovým členom (20) poddajne spojený s nosnou konštrukciou (2), pričom puzdro (10) je vyhotovené tak, že po prekročení medznej hodnoty posuvu pohyblivého člena (13) alebo prenášaných síl dôjde ku kontrolovanej deformácii rúrkového vodiaceho puzdra (12) alebo silového prenosového člena (20) bez deformácie alebo zmeny polohy základnej dosky (11). Silový prenosový člen (20) je vyhotovený tak, že po prekročení medznej hodnoty posuvu pohyblivého člena (13) alebo prenášaných síl dôjde prídavne

7 (51) **B60R 13/08**

(21) **1436-2002**

(22) 10.04.2001

(31) 100 18 088.4, 101 16 261.8

(32) 12.04.2000, 31.03.2001

(33) DE, DE

(71) Carcoustics Tech Center GmbH & Co. KG, Leverkusen, DE;

(72) Blömeling Heinz, Leichlingen, DE; Gnädig Christian, Mechernich, DE;

(74) Bušová Eva, JUDr., Bratislava, SK;

ku kontrolovanej deformácii rúrkového vodiaceho puzdra (12) alebo pohyblivého člena (13) k vyradeniu funkcie silového prenosového člena (20).

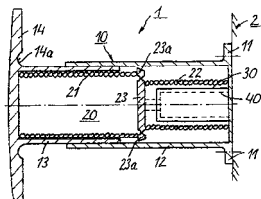

7 (51) B62D 61/00

(21) 67-2002

(22) 14.01.2002

(71) Uram-Hrišo Peter, Habura, SK; Uram-Hrišo Peter, Ing., Habura, SK;

(72) Uram-Hrišo Peter, Habura, SK; Uram-Hrišo Peter, Ing., Habura, SK;

(54) Automobilový podvozok s hnacou nápravou umiestnenou v strede podvozka

(57) Automobilový podvozok má hnaciu nápravu (1) umiestnenú v strede podvozka, riadiace kolesá (3 a 4) umiestnené vpredu a vzadu a sú navzájom prepojené riadením (2), pričom riadiace kolesá (3 a 4) sú umiestnené v priesečníku kružníc, ktorých polomer sa rovná šírke hnacej nápravy, meranej od stredu kolies (5 a 6) hnacej nápravy (1).

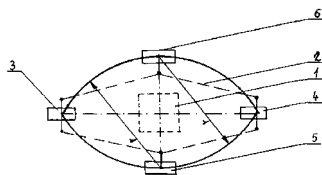

7 (51) B62D 65/00, B65G 35/06, 37/00, 43/00

(21) 162-2003

(22) 10.07.2001

(31) 200 12 052.2

(32) 12.07.2000

(33) DE

(71) Siemens Aktiengesellschaft, München, DE;

(72) Goebel Hans-Hermann, Vechelde, DE; Zierau Ulrich, Königslutter, DE;

(74) Bušová Eva, JUDr., Bratislava, SK;

(86) PCT/DE01/02579

(87) WO02/04279

(54) Dopravné a nastavovacie zariadenie na nosný rám, prípadne žľab

(57) Dopravné a nastavovacie zariadenie na nosný rám, prípadne žľab (6) má výrobné úseky (3, 4, 5) prechádzajúce výrobnou linkou (1), pričom dopravné a nastavovacie zariadenie je celkom alebo čiastočne vytvorené v tvare modulu na výrobný úsek (3, 4, 5) výrobnej linky (1).

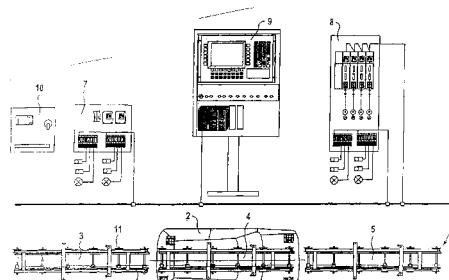

7 (51) B62L 3/00, B62M 25/00

(21) 154-2002

(22) 29.01.2002

(71) Fataš Ján, Levoča, SK;

(72) Fataš Ján, Levoča, SK;

(54) Zariadenie na radenie stupňov rýchlosti a brzdenie cestného bicykla

(57) Zariadenie obsahuje v tele mechanizmu (1) nosný hriadeľ (20) s nalisovaným ozubením (23), istiacim bubnom (28) a navijacím bubnom (29) lanka. Otáčanie nosného hriadeľa (20) zabezpečuje radiaca páčka (2) s hlavným zubom (43) cez dvojitý stredový kĺb axiálny (24) a spätný chod lanka. Zaistenie nosného hriadeľa (20) v požadovanej polohe zaisťuje istiacia páčka (3) pomocou pružiny istiacej páčky (52). Dvojitý predný kĺb axiálno-radiálny (8) je puzdrom pre nosný hriadeľ (20) okolo osi x a pre brzdovú páku (4) okolo osi y.

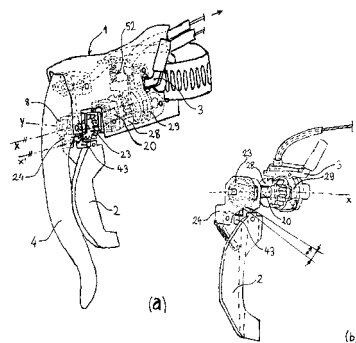

7 (51) B65G 41/00

(21) 74-2002

(22) 16.01.2002

(71) Kvietok Milan, Ing., Brezno, SK;

(72) Kvietok Milan, Ing., Brezno, SK;

(54) Zariadenie na zamedzenie kývania a otáčania bremena

(57) Zariadenie na zamedzenie nedovoleného kývania a otáčania nosníka bremena pri zdvíhacích zariadeniach, hlavne pri žeriavoch pri manipulácii s bremenami, pri ktorých pri dvíhaní, prenášaní a kladení tento pohyb nie je dovolený, tvorené reaktívnymi motormi /2/ umiestnenými v horizontálnej rovine na nosníku bremena /1/, ktorého podstata spočíva v tom, že reaktívne motory na základe snímačov polohy /3/, /4/ nosníka bremena /1/ sa uvádzajú do chodu cez elektronické zariadenie /5/ tak, že ich ťahová sila je orientovaná proti smeru kývania nosníka bremena /1/, prípadne proti smeru otáčania nosníka bremena /1/.

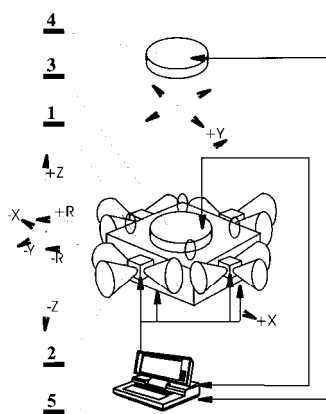
Trieda C
7 (51) C05F 3/00
(21) 425-2002

(22) 26.03.2002

(31) PV 2002-369

(32) 30.01.2002

(33) CZ

(71) EKOBIOPROGRES, v. d., Brno, CZ;

(72) Ševčík Vladimír, Ing., Brno, CZ; Brabec Michal, Černá Hora, CZ; Ševčík Vladimír, RNDr., CSc., Brno, CZ;

(74) Voleková Eva, Ing. Bratislava, SK;

(54) Spôsob priemyselného spracovania výkalov prasiat alebo hovädzieho dobytká

(57) Predmetom riešenia je spôsob integrálneho, bezodpadového a ekologicky neškodného priemyselného spracovania výkalov prasiat alebo hovädzieho dobytká, ktorý spočíva v mechanickej separácii a oddelenom spracovaní kvapalného a pevného podielu, a použitie získaného produktu navrhnutým spracovaním kvapalného podielu výkalov. Podstata riešenia spočíva v tom, že sa zo separovaného kvapalného podielu najprv napríklad sedimentáciou oddelia zvyškové pevné častice a kvapalná fáza sa na odstránenie organických látok v zvyšku podrobí aeróbnej aktivácii, pevné častice sa oddelia sedimentáciou s následnou filtráciou a získaný vodný roztok minerálnych živín sa priamo použije ako hnojivová zálievka, alebo po doplnení ďalšími minerálnymi živinami na hydroponické pestovanie skleníkových plodín, hlavne rajčín, prípadne na výrobu komerčných kvapalných hnojív.

7 (51) C07B 31/00, C07C 35/12, 29/88, 67/08, 29/09
(21) 164-2003

(22) 11.06.2001

(31) 2000/3417

(32) 07.07.2000

(33) ZA

(71) CSIR, Pretoria, ZA;

(72) Chaplin Jennifer Ann, San Diego, CA, US; Gardiner Neil Stockenstrom, Tierpoort, Pretoria, ZA; Mitra Robin Kumar, Benoni, ZA; Parkinson Christopher John, Modderfontein, ZA; Portwig Madrie, Greenside, ZA; Mboniswa Butana Andrew, Edenvale, ZA; Evans-Dickson Melanie Daryl, Livingstone, ZM; Brady Dean, Midrand,

ZA; Marais Stephanus Francois, Garsfontein, ZA; Reddy Shavani, Edenvale, ZA;

(74) PATENTSERVIS BRATISLAVA, a. s., Bratislava, SK;

(86) PCT/IB01/01008

(87) WO02/04384

(54) Spôsob separácie jednotlivého požadovaného stereoizoméru z racemickej zmesi

(57) Spôsob separácie jednotlivého požadovaného stereoizoméru z racemickej zmesi ôsmich stereoizomérov zlúčeniny podľa všeobecného vzorca (III), kde R_1 predstavuje izopropanolovú skupinu, izopropyllovú skupinu alebo izopropylénovú skupinu, ktorý zahŕňa stupeň: kontakt racemickej zmesi vo vhodnom organickom rozpúšťadle s esterifikačným činidlom a stereošpecifickým enzýmom, ktorý stereoselektívne esterifikuje $-OH$ skupinu požadovaného stereoizoméru, po dobu postačujúcu na premenu požadovaného percenta požadovaného stereoizoméru na zlúčeninu podľa všeobecného vzorca (IV), kde R_1 je rovnaký, ako je definovaný skôr a R_4 je alkylová alebo arylová skupina, za vzniku prvého reakčného produktu, ktorý zahŕňa zlúčeninu podľa všeobecného vzorca (IV), organické rozpúšťadlo, nepremenené stereoizoméry zlúčeniny podľa všeobecného vzorca (III), prebytok esterifikačného činidla a vedľajšie produkty reakcie; separácie zlúčeniny podľa všeobecného vzorca (IV) z prvého reakčného produktu. Spôsob predstavuje konkrétne využitie na produkciu $(-)$ -men-tolu.

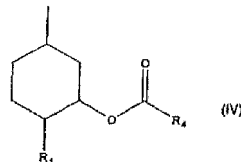
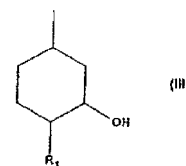
7 (51) C07C 11/06
(21) 1817-2002

(22) 22.05.2001

(31) 100 27 159.6, 101 17 248.6

(32) 31.05.2000, 06.04.2001

(33) DE, DE

(71) MG TECHNOLOGIES AG, Frankfurt am Main, DE;

(72) Hack Marcus, Karben, DE; Koss Ulrich, Darmstadt, DE; König Peter, Bad Homburg, DE; Rothaemel Martin, Frankfurt am Main, DE; Holtmann Hans-Dieter, Boenen, DE;

(74) Bušová Eva, JUDr., Bratislava, SK;

(86) PCT/EP01/05855

(87) WO01/92190

(54) Spôsob výroby propylénu z metanolu

(57) Spôsob výroby propylénu z metanolu, pričom sa pary metanolu na prvom katalyzátore zreagujú na prvú zmes pár obsahujúcu dimetyléter a z prvej zmesi pár sa na tvarovo selektívnom zeolitovom

katalyzátore vyrába produktová zmes obsahujúca propylén. Zvarovo selektívny zeolitový katalyzátor sa umiestni ako náplň aspoň do dvoch v sérii zapojených šachtových reaktorov. Prvý čiastkový prúd prvej parnej zmesi obsahujúcej dimetyléter sa vedie spolu s vodnou parou do prvého šachtového reaktora, z prvého šachtového reaktora sa odťahuje prvá zmes medziproduktu a vedie sa do druhého šachtového reaktora, pričom sa do druhého šachtového reaktora privádza aj druhý čiastkový prúd prvej zmesi obsahujúcej dimetyléter. Z posledného do série zapojených šachtových reaktorov sa odťahuje zmes produktov, oddeľuje sa frakcia bohatá na propán a obdržia sa zvyškové látky, ktoré sú sčasti plynné. Najmenej časť zvyškových látok sa vedie späť najmenej do jedného z šachtových reaktorov.

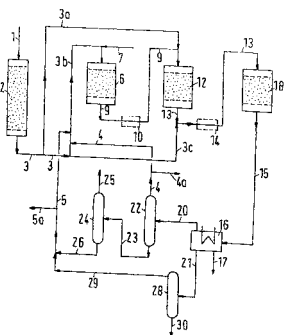

7 (51) C07C 67/03

(21) 146-2002

(22) 28.01.2002

(71) STU Fakulta chemickej a potravinárskej technológie, Bratislava, SK; Hóka Csaba, Ing., Bratislava, SK;

(72) Cvenegroš Ján, doc. Ing., DrSc., Bratislava, SK; Bírová Andrea, Ing., Bratislava, SK; Cvenegrošová Zuzana, Ing., CSc., Bratislava, SK; Hóka Csaba, Ing., Bratislava, SK;

(74) Holoubková Mária, Ing., Bratislava, SK;

(54) **Spôsob prípravy esterov vyšších mastných kyselín s nižšími alkoholmi**

(57) Spôsob spočíva v tom, že na zmes voľných vyšších mastných kyselín C12 až C22 s ich metylestermi s číslom kyslosti 15 až 150 mg KOH/g sa pôsobí nižším alkoholom C2 až C6 rovnoreťazovým alebo s vetveným reťazcom pri mólovom pomere alkohol : kyselina 2 : 1 až 10 : 1 pri teplote varu zmesi v prítomnosti kyslého katalyzátora. Obsah esterov príslušného alkoholu v reakčnom produkte popri metylesteroch je 60 až 80 % hmotn.

7 (51) C07C 217/52, A61K 31/133, A61P 23/00, C07C 233/41

(21) 341-2003

(22) 28.09.2001

(31) 100 49 481.1

(32) 29.09.2000

(33) DE

(71) GRÜNENTHAL GMBH, Aachen, DE;

(72) Sundermann Bernd, Dr., Aachen, DE; Sundermann (née Maul) Corinna, Dr., Aachen, DE; Buschmann Helmut, Dr., Esplugues de Llobre-

gat, ES; Finkam Michael, Dr., Aachen, DE; Kögel Babette-Yvonne, Dr., Langerwehe-Hamich, DE;

(74) Hörmannová Zuzana, Ing., Bratislava, SK;

(86) PCT/EP01/11246

(87) WO02/30870

(54) **Substituované deriváty C-cyklohexylmetylaminu, spôsob ich výroby, liečivá tieto látky obsahujúce a ich použitie**

(57) Riešenie sa týka substituovaných derivátov C-cyklohexylmetylaminu všeobecného vzorca (I), v ktorom majú substituenty významy uvedené v opisnej časti, spôsobu ich výroby, liečiv tieto látky obsahujúcich a použitia týchto látok na výrobu liečiv.

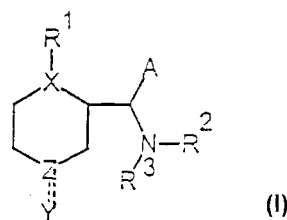

7 (51) C07C 217/74, 215/64, 215/42, A61K 31/35, A61P 25/00

(21) 338-2003

(22) 28.09.2001

(31) 100 49 483.8

(32) 29.09.2000

(33) DE

(71) GRÜNENTHAL GMBH, Aachen, DE;

(72) Buschmann Helmut, Dr., Esplugues de Llobregat, ES; Sundermann (née Maul) Corinna, Dr., Aachen, DE; Sundermann Bernd, Dr., Aachen, DE; Jagusch Utz-Peter, Aachen, DE; Haurand Michael, Dr., Aachen, DE; Chizh Boris, Dr., Whittlesford, Cambridge, GB;

(74) Hörmannová Zuzana, Ing., Bratislava, SK;

(86) PCT/EP01/11231

(87) WO02/28817

(54) **Substituované deriváty 1-aminobután-3-olu, spôsob ich výroby, liečivá tieto látky obsahujúce a ich použitie**

(57) Opisujú sa zlúčeniny všeobecného vzorca (I), v ktorom majú substituenty významy uvedené v opisnej časti, spôsob ich výroby, liečivá tieto zlúčeniny obsahujúce a použitie týchto zlúčenín na výrobu liečiv.

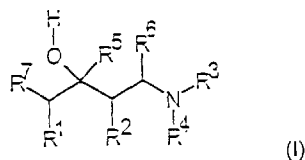

7 (51) C07C 233/18, 233/60, C07D 307/81, 333/58, 471/04, C07C 209/16, A61K 31/165, 31/335, 31/38, 31/40

(21) 469-2003

(22) 16.07.2001

(31) 00/11779

(32) 15.09.2000

(33) FR

- (71) LES LABORATOIRES SERVIER, Courbevoie Cedex, FR;
 (72) Descamps-Francois Carole, Hellemmes, FR; Yous Said, Loos, FR; Lesieur Daniel, Gondécourt, FR; Guillaumet Gérard, Saint Jean le Blanc, FR; Viaud Marie-Claude, Tours, FR; Da Costa Hervé, Chambray les Tours, FR; Bennejean Caroline, Charenton Le Pont, FR; Delagrange Philippe, Issy les Moulineaux, FR; Renard Pierre, Le Chesnay, FR;
 (74) ROTT, RŮŽIČKA & GUTTMANN, v. o. s., Bratislava, SK;
 (86) PCT/FR01/02297
 (87) WO02/22555
(54) Substituované deriváty bifenyly, spôsob ich prípravy a farmaceutické kompozície s ich obsahom
 (57) Opisujú sa zlúčeniny vzorca (I), kde: B predstavuje vodíkový atóm, skupinu COOR, skupinu CONRR', C₁-C₆alkylovú skupinu, substituovanú COOR, CONRR' alebo OR, G₁ predstavuje reťazec -X'-(CH₂)_n-X-(CH₂)_m-X'', kde X, X', X'', n a m sú definované v opise, C_y predstavuje zoskupenie vzorca (II) alebo (III), G₂ predstavuje alkylénový reťazec definovaný v opise a A predstavuje skupinu NRCOR', NRCSR', CONRR', CSNRR', NRCONR'R'' alebo NRCSNR'R''.

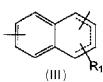
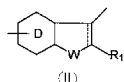
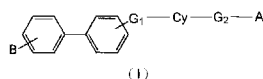

- 7 (51) C07C 233/80, 235/38, 235/64, 243/06, 255/57, 271/28, 275/40, 311/21, 311/29, 311/48, 311/60, C07D 213/71, 213/82, 239/28, 307/68, 333/62, A61K 31/165, 31/17, 31/18, 31/64, A61P 39/06, C07C 233/44, 237/40, 271/58, 311/12, 311/13, 311/46, 323/36, C07D 213/89, 215/36, 231/14, 239/30, 333/34, 333/38, 473/00**
(21) 488-2003
 (22) 18.09.2001
 (31) 00/12749
 (32) 05.10.2000
 (33) FR
 (71) Merck Patent GmbH, Darmstadt, DE;
 (72) Lardy Claude, Lyon, FR; Nioche Jean-Yves, Limonest, FR; Caputo Lidia, Lyon, FR; Decerprit Jaques, Miribel, FR; Ortholand Jean-Yves, Saint Jean de Niost, FR; Festal Didier, Ecully, FR; Guerrier Daniel, Saint Genis Laval, FR;
 (74) Bušová Eva, JUDr., Bratislava, SK;
 (86) PCT/EP01/10761
 (87) WO02/28820
(54) Derivát nitrosodifenylamínu, spôsob jeho prípravy, jeho použitia a farmaceutický prostriedok, ktorý ho obsahuje
 (57) Opisuje sa zlúčenina všeobecného vzorca (I), jej stereoizoméry, jej adičné soli s kyselinami alebo so zásadami a jej hydrátmi a solvátmi. Význam jednotlivých substituentov je uvedený v opise. Uvedená zlúčenina je účinná pri ochoreniach, ktoré súvisia s oxidačnými stresovými stavmi a s chýbajúcou dostupnosťou endoteliálneho monoxidu dusíka.

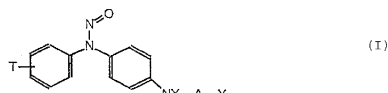

- 7 (51) C07D 211/60, 211/66, 413/12, 405/12, 401/12, 487/08, 455/02, 207/16, 413/14, A61K 31/5377, A61P 25/28, 9/10, 19/10, 11/06**
(21) 286-2003
 (22) 14.03.2001
 (31) 09/655 351
 (32) 08.09.2000
 (33) US
 (71) BOEHRINGER INGELHEIM PHARMACEUTICALS, INC., Ridgefield, CT, US;
 (72) Bekkali Younes, Danbury, CT, US; Hickey Eugene Richard, Danbury, CT, US; Liu Weimin, Shelton, CT, US; Patel Usha R., Brookfield, CT, US; Spero Denice Mary, West Redding, CT, US; Sun Sanxing, Danbury, CT, US; Thomson David S., Ridgefield, CT, US; Ward Yancey David, Sandy Hook, CT, US; Young Erick Richard Roush, Danbury, CT, US;
 (74) Majlingová Marta, Ing., Bratislava, SK;
 (86) PCT/US01/08084
 (87) WO02/20485
(54) Spiroheterocyklické nitrily, farmaceutický prostriedok s ich obsahom a ich použitie
 (57) Opísané sú amidino- a guanidinopeptidylové zlúčeniny všeobecného vzorca (Ia) aktívne ako inhibítory cysteínových proteáz, reverzibilne inhibujúce katepsín S, K, F, L a B, spôsoby prípravy týchto zlúčenín a ich použitie na výrobu liečiva na liečenie autoimunitných chorôb.

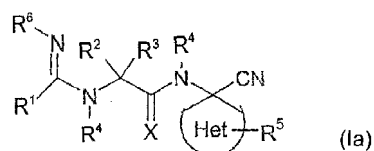

- 7 (51) C07D 263/58, 277/68, 235/26, 413/12, 417/12, A61K 31/423, 31/428, 31/4184, A61P 25/16**
(21) 1663-2002
 (22) 08.05.2001
 (31) 60/208 241
 (32) 31.05.2000
 (33) US
 (71) WARNER-LAMBERT COMPANY, Morris Plains, NJ, US;
 (72) Nikam Sham Shridhar, Ann Arbor, MI, US; Scott Ian Leslie, Delanson, NY, US; Sherer Brian Alan, Clifton Park, NY, US; Wise Lawrence David, Ann Arbor, MI, US;
 (74) Bušová Eva, JUDr., Bratislava, SK;
 (86) PCT/US01/14763
 (87) WO01/92239

(54) Bicyklické cyklohexylamíny a ich použitie ako antagonistov NMDA receptorov

(57) Sú popísané bicyklické substituované cyklohexylamíny vzorca (I) a ich farmaceuticky prijateľné soli. Zlúčeniny vzorca (I) sú antagonisy kanálových komplexov receptora NMDA, užitočných pri liečbe mozgových cievnych porúch, takých, ako napríklad mozgová ischemia, srdcová zástava, mŕtvica a Parkinsonova choroba.

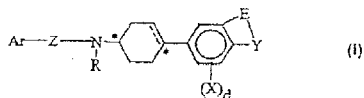
**7 (51) C07D 285/34, A01N 43/88****(21) 192-2003**

(22) 16.08.2001

(31) 100 40 194.5

(32) 17.08.2000

(33) DE

(71) BASF AKTIENGESELLSCHAFT, Ludwigshafen, DE;

(72) Isak Heinz, Böhl-Iggelheim, DE; Sendhoff Norbert, Wachenheim, DE; Schütz Franz, Neustadt, DE; Therre Jörg, Worms, DE; Drögemüller Michael, Uelzen, DE; Franke Dirk, Ludwigshafen, DE; Munzinger Manfred, Dirmstein, DE; Weck Alexander, Freinsheim, DE; Burkart Kirsten, Ludwigshafen, DE;

(74) Žovicová Viera, Mgr., Bratislava, SK;

(86) PCT/EP01/09471

(87) WO02/14296

(54) Spôsob výroby čiastočky obsahujúceho prípravku tetrahydro-3,5-dimetyl-1,3,5-tiadiazín-2-tiónu

(57) Opísaný je postup na prípravu čiastočkového tetrahydro-3,5-dimetyl-1,3,5-tiadiazín-2-tiónového produktu skombinovaním prvého vodného roztoku obsahujúceho metylamónium N-metylditiokarbamát s druhým vodným roztokom obsahujúcim formaldehyd, potom čom nasleduje oddeľenie a vysušenie získanej tuhej látky, ktorý zahŕňa skombinovanie prvého a druhého vodného roztoku takým spôsobom, že pomer medzi koncentraciami ditiokarbamátových funkcií a formaldehydu je v reakčnej zmesi v priebehu času v podstate konštantný v priebehu trvania reakcie.

7 (51) C07D 295/04, 413/12**(21) 73-2003**

(22) 17.07.2001

(31) 0002729-2

(32) 20.07.2000

(33) SE

(71) AstraZeneca AB, Södertälje, SE;

(72) Bergström Per-Olov, Södertälje, SE; Hedberg Martin, Södertälje, SE; Lindström Mona, Södertälje, SE; Stahle Erica, Södertälje, SE;

(74) Žovicová Viera, Mgr., Bratislava, SK;

(86) PCT/SE01/01643

(87) WO02/08212

(54) Forma (R)-N-[5-Metyl-8-(4-metylpiperazin-1-yl)-1,2,3,4-tetrahydro-2-naftyl]-4-morfolino-benzamidu

(57) Je opísaná forma antagonistu sérotonínového h5-HT_{1B}-receptora, predovšetkým forma soli

(R)-N-[5-metyl-8-(4-metylpiperazin-1-yl)-1,2,3,4-tetrahydro-2-naftyl]-4-morfolino-benzamidu označovaná ako forma A mono-hydrobromidu (R)-N-[5-metyl-8-(4-metylpiperazin-1-yl)-1,2,3,4-tetrahydro-2-naftyl]-4-morfolino-benzamidu. Tiež sú opísané spôsoby prípravy uvedenej formy A, pričom táto forma má potenciálne využitie, po vhodnej farmaceutickej úprave, ako farmaceutický prípravok pri liečení ochorení centrálného nervového systému, hyperaktívneho močového mechúra alebo vazospazmu alebo pri regulácii rastu nádorov.

7 (51) C07D 307/80, A61K 31/343, 31/4525, A61P 9/06, 7/04**(21) 211-2003**

(22) 23.08.2001

(31) 00/10835

(32) 23.08.2000

(33) FR

(71) SANOFI-SYNTHELABO, Paris, FR;

(72) Assens Jean-Louis, Grabels, FR; Bernhart Claude, Saint-Gely-du-Fesc, FR; Cabanel-Haudricourt Frédérique, Pignan, FR; Dos Santos Victor, Valergues, FR; Gautier Patrick, Courmonterral, FR; Nisato Dino, Saint Georges d'Orques, FR;

(74) Čechvalová Dagmar, Bratislava, SK;

(86) PCT/FR01/02656

(87) WO02/16338

(54) (Aminoalkenylbenzoyl)benzofurány alebo ben-zotiofény, spôsob ich prípravy a farmaceutická kompozícia, ktorá ich obsahuje

(57) Opisujú sa deriváty aminoalkenylbenzoyl-benzofuránu alebo benzotiofénu všeobecného vzorca (I). Tieto zlúčeniny sú vhodné ako liečivá hlavne na liečenie patologických syndrémov kardiovaskulárneho systému.

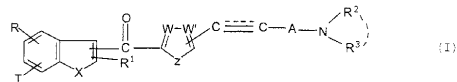
**7 (51) C07D 307/84, 307/80, 407/10, 409/06, 407/04, 471/04, A61K 31/34 // (C07D 407/10, 307:00, 211:00) (C07D 407/10, 307:00, 241:00)****(21) 216-2003**

(22) 21.08.2001

(31) 00/10834

(32) 23.08.2000

(33) FR

(71) SANOFI-SYNTHELABO, Paris, FR;

(72) Assens Jean-Louis, Grabels, FR; Bernhart Claude, Saint-Gely-du-Fesc, FR; Cabanel-Haudricourt Frédérique, Pignan, FR; Gautier Patrick, Courmonterral, FR; Nisato Dino, Saint Georges d'Orques, FR;

(74) Čechvalová Dagmar, Bratislava, SK;

(86) PCT/FR01/02640

(87) WO02/16339

(54) Benzofuránové a benzotiofénové deriváty, spôsob ich prípravy a farmaceutické alebo veterinárne prostriedky, ktoré ich obsahujú

(57) Opisujú sa bezofuránové a benzotiofénové deriváty všeobecného vzorca (1), ktorého symboly nadobúdajú významy uvedené v opisnej časti, spôsob ich prípravy a farmaceutické alebo vete-

rinárne prostriedky, ktoré ich obsahujú. Tieto sa môžu použiť najmä pri liečení patologických syndrómov kardiovaskulárneho systému.

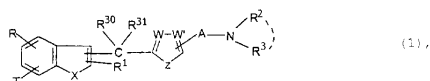

7 (51) C07D 307/87

(21) 322-2003

(22) 14.08.2001

(31) PA 2000 01231

(32) 18.08.2000

(33) DK

(71) H. LUNDBECK A/S, Valby-Copenhagen, DK;

(72) Petersen Hans, Vanlose, DK; Ahmadian Haleh, Solrod Strand, DK; Dancer Robert, Frederiksberg, DK;

(74) Majlingová Marta, Ing., Bratislava, SK;

(86) PCT/DK01/00542

(87) WO02/16342

(54) Spôsob prípravy citalopramu, citalopram pripravený týmto spôsobom a farmaceutický prostriedok s obsahom citalopramu

(57) Opisuje sa spôsob prípravy citalopramu vzorca (I), ktorý zahŕňa reakciu 5-karboxyftalidu postupne s Grignardovým činidlom zo 4-halogénfluórfenyly a Grignardovým činidlom z 3-halogén-N,N-dimetyl-propylamínu a potom cyklizáciu výslednej zlúčeniny vzorca (XI) na zlúčeninu vzorca (IV), po čom nasleduje konverzia zlúčeniny vzorca (IV) na citalopram. Tiež je opísaný aj spôsob prípravy zlúčeniny vzorca (IV).

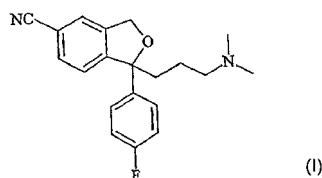

7 (51) C07D 307/87

(21) 320-2003

(22) 14.08.2001

(31) PA 2000 01231

(32) 18.08.2000

(33) DK

(71) H. LUNDBECK A/S, Valby-Copenhagen, DK;

(72) Petersen Hans, Vanlose, DK; Ahmadian Haleh, Solrod Strand, DK;

(74) Majlingová Marta, Ing., Bratislava, SK;

(86) PCT/DK01/00541

(87) WO02/16341

(54) Spôsob prípravy citalopramu, citalopram pripravený týmto spôsobom a farmaceutický prostriedok s jeho obsahom

(57) Je opísaný spôsob prípravy citalopramu zahrnujúci konverziu zlúčeniny všeobecného vzorca (VIII) 1-[(3-dimethylamino)prop-3-yl]-1-(4-fluórfenyl)-5-Z-1,3-dihydrobenzofuránu, kde Z je halogén, na zlúčeninu vzorca (IV) 5-karboxy-1-(3-(N,N-dimethylamino)prop-1-yl)-1-(4-fluórfenyl)-1,3-dihydrobenzofurán, po čom nasleduje konverzia zlúčeniny vzorca (IV) na citalopram. Ďalej je opísaný aj spôsob prípravy zlúčeniny

vzorca (IV) a farmaceutický prostriedok s obsahom citalopramu.

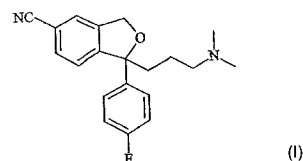

7 (51) C07D 309/30, C07C 271/22

(21) 156-2003

(22) 06.08.2001

(31) 09/633 753

(32) 07.08.2000

(33) US

(71) NOVARTIS AG, Basel, CH;

(72) Kinder Frederick Ray, Morristown, NJ, US;

(74) Čechvalová Dagmar, Bratislava, SK;

(86) PCT/EP01/09068

(87) WO02/12220

(54) Spôsob prípravy discodermolidu a jeho analógov a medziprodukty na tento spôsob

(57) Opisujú sa praktickejšie spôsoby prípravy discodermolidu a štruktúrne príbuzných analógov, medziprodukty na tento spôsob a nové zlúčeniny pripravené týmto spôsobom.

7 (51) C07D 401/00

(21) 691-2002

(22) 16.10.2000

(31) 60/160 356

(32) 19.10.1999

(33) US

(71) MERCK & CO., INC., Rahway, NJ, US;

(72) Arrington Kenneth L., Rahway, NJ, US; Bildeau Mark T., Rahway, NJ, US; Fraley Mark E., Rahway, NJ, US; Hartman George D., Rahway, NJ, US; Hoffman William F., Rahway, NJ, US; Hungate Randall W., Rahway, NJ, US; Kim Yunatae, Rahway, NJ, US;

(74) Majlingová Marta, Ing., Bratislava, SK;

(86) PCT/US00/28625

(87) WO01/29025

(54) Inhibítory tyrozín-kinázy, farmaceutický prostriedok s ich obsahom a ich použitie

(57) Sú opísané inhibítory tyrozín-kinázy všeobecného vzorca (I), ktoré inhibujú, regulujú a/alebo modulujú prenos tyrozín-kinázového signálu, farmaceutické prostriedky, ktoré obsahujú tieto zlúčeniny, a spôsob ich použitia na liečenie chorôb a stavov závislých od tyrozín-kinázy, ako sú napríklad angiogenéza, rakovina, rast nádorov, ateroskleróza, s vekom spojená makulárna degenerácia, diabetická retinopatia, zápalové choroby a podobne u cicavcov.

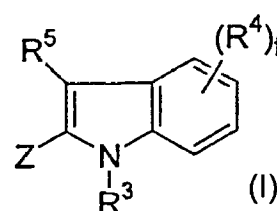

7 (51) C07D 401/04, 401/14, 417/04, 471/04, 487/04, 495/04, 498/04, 513/04, A61K 31/4365, 31/4439, 31/4709, 31/4725, 31/506, 31/517, 31/519, 31/53, 31/5377, A61P 43/00, 9/00, 25/00, 29/00

(21) 13-2003

(22) 04.07.2001

(31) 2000-204021, 2000-270535

(32) 05.07.2000, 06.09.2000

(33) JP, JP

(71) TAISHO PHARMACEUTICAL CO., LTD.,
Toshima-ku, Tokyo, JP;

(72) Nakazato Atsuro, Toshima-ku, Tokyo, JP; Kuma-
gai Toshihito, Toshima-ku, Tokyo, JP; Okubo
Taketoshi, Toshima-ku, Tokyo, JP; Kameo Ka-
zuya, Toshima-ku, Tokyo, JP;

(74) PATENTSERVIS BRATISLAVA, a. s., Brati-
slava, SK;

(86) PCT/JP01/05806

(87) WO02/02549

(54) **Tetrahydropyridíno a piperidíno heterocyk-
lické deriváty**

(57) Opísaný tetrahydropyridíno a piperidíno hetero-
cyklický derivát predstavovaný všeobecným
vzorcom (I) vykazuje vysokú afinitu voči CRF
receptorom a je účinný proti chorobám, pri ktorých je prítomný CRF.



7 (51) C07D 401/04, 405/14, 401/14, A61K 31/506, A61P 29/00

(21) 741-2002

(22) 24.11.2000

(31) 60/168 701

(32) 03.12.1999

(33) US

(71) Pfizer Products Inc., Groton, CT, US;

(72) Cheng Hengmiao, Groton, CT, US; Li Jin, Gro-
ton, CT, US; Lundy Kristin Marie, Groton, CT,
US; Minich Martha Lou, Groton, CT, US; Sanya
Subas Man, Groton, CT, US; Uchida Chikara,
Chita-gun, Aichi-ken, JP;

(74) Bušová Eva, JUDr., Bratislava, SK;

(86) PCT/IB00/01748

(87) WO01/40216

(54) **Heterocyklo-alkylsulfonilpyrazolové deriváty
ako protizápalové/analgetické prostriedky**

(57) Sú opísané zlúčeniny vzorca (I), kde R², R³, R⁶
a A sú definované v opise, farmaceutické kom-
pozície, ktoré obsahujú tieto zlúčeniny, a ich me-
dicínske použitie. Zlúčeniny podľa predloženého
vynálezu sú užitočné na liečbu alebo zmiernenie
zápalu a ďalších chorôb spojených so zápalom,
ako je napríklad osteoartritída, reumatická artrití-
da, rakovina hrubého čreva a Alzheimerova cho-
roba, u cicavcov (prednostne u ľudí, psov, ma-
čiek a hospodárskych zvierat).

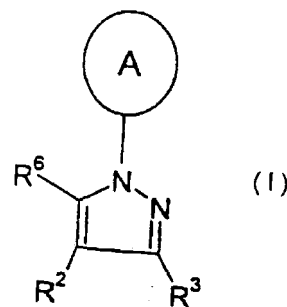

7 (51) C07D 401/06, 401/04, 401/14, 221/16, A61K 31/435, A61P 35/00

(21) 229-2003

(22) 28.08.2001

(31) 60/229 183

(32) 30.08.2000

(33) US

(71) SCHERING CORPORATION, Kenilworth, NJ,
US; PHARMACOPEIA, INC., Cranbury, NJ,
US;

(72) Njoroge George F., Warren, NJ, US; Vibulhan
Banacha, Kenilworth, NJ, US; Cooper Alan B.,
West Caldwell, NJ, US; Guzi Timothy, Chatham,
NJ, US; Rane Dinanath F., Morganville, NJ, US;
Minor Keith P., Dallas, TX, US; Doll Ronald J.,
Convent Station, NJ, US; Girijavallabhan Viyyo-
or Moopil, Parsippany, NJ, US; Santhanam Ba-
ma, Bridgewater, NJ, US; Pinto Patrick A., Mor-
ris Plains, NJ, US; Zhu Hugh Y., Scotch Plains,
NJ, US; Keertikar Kartik M., Rahway, NJ, US;
Alvarez Carmen S., Roselle Park, NJ, US; Bis-
hop Robert W., Pompton Plains, NJ, US; Wang
James, Westfiel, NJ, US; Desai Jagdish A., Mon-
roe Township, NJ, US; Baldwin John J., Gwy-
nedd Valley, PA, US; Li Ge, Shang-Hai, CN;
Huang Chia-Yu, Plainsboro, NJ, US; James Ray
A., Plainsboro, NJ, US;

(74) Majlingová Marta, Ing., Bratislava, SK;

(86) PCT/US/01/26792

(87) wo02/18368

(54) **Tricyklické zlúčeniny, farmaceutický pro-
striedok s ich obsahom a ich použitie**

(57) Opisujú sa tricyklické zlúčeniny všeobecného
vzorca (I), kde substituenty sú určené v opise
a patentových nárokoch, ich prekurzory alebo ich
farmaceuticky prípustné soli, alebo ich solváty,
užitočné na inhibíciu farnezylovej proteínovej
transferázy. Ďalej sú opisované farmaceutické
prostriedky obsahujúce tieto zlúčeniny a ich pou-
žitie na liečenie proliferatívnych ochorení, ako je
rakovina.

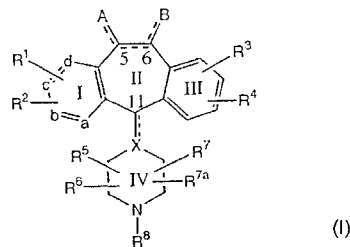

- 7 (51) **C07D 401/12, 405/12, 307/24, 215/14, A61K 31/55, A61P 29/00, C07C 259/08**
 (21) **1307-2002**
 (22) 15.03.2001
 (31) 60/190 182, 60/233 373, 60/255 539
 (32) 17.03.2000, 18.09.2000, 14.12.2000
 (33) US, US, US
 (71) BRISTOL-MYERS SQUIBB PHARMA COMPANY, Princeton, NJ, US;
 (72) Duan Jingwu, Newark, DE, US; Chen Lihua, Wilmington, DE, US; Ott Gregory R., Media, PA, US; Decicco Carl, Kennett Square, PA, US; Lu Zhonghui, Wilmington, DE, US; Maduskuie Thomas P., Wilmington, DE, US; Voss Matthew E., Lincoln Univ, PA, US; Xue Chu-Biao, Hockessin, DE, US;
 (74) Bušová Eva, JUDr., Bratislava, SK;
 (86) PCT/US01/08334
 (87) WO01/70673
(54) Deriváty cyklických β-aminokyselín ako inhibítory matrixových metaloproteáz a TNF-alfa
 (57) Sú opísané deriváty cyklických β-aminokyselín vzorca (I) alebo formy ich farmaceuticky prijateľných solí, kde kruh B je 5-7 členný cyklický systém obsahujúci od 0 do 2 heteroatómov vybraných z O, N, NR^a a S (O)_p a 0-1 karbonylovú skupinu a ďalšie premenné definované v predloženej špecifikácii, ktoré sú prospešné ako inhibítory metaloproteázy a TNF-α.

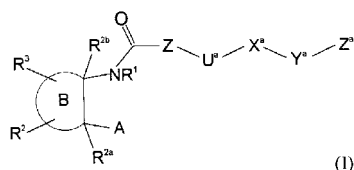

- 7 (51) **C07D 405/12, 401/12, 213/38, A61K 31/44, A61P 35/00**
 (21) **1588-2002**
 (22) 08.05.2001
 (31) 100 23 486.0
 (32) 09.05.2000
 (33) DE
 (71) SCHERING AKTIENGESELLSCHAFT, Berlin, DE;
 (72) Krüger Martin, Berlin, DE; Huth Andreas, Berlin, DE; Petrov Orlin, Berlin, DE; Seidelmann Dieter, Berlin, DE; Thierauch Karl-Heinz, Berlin, DE; Haberey Martin, Berlin, DE; Menrad Andreas, Oranienburg, DE; Ernst Alexander, Berlin, DE;
 (74) Čechvalová Dagmar, Bratislava, SK;
 (86) PCT/EP01/05214
 (87) WO01/85719
(54) Orto-substituované antranilamidy, ich použitie a liečivo tieto zlúčeniny obsahujúce
 (57) Opísané sú orto-substituované antranilamidy a ich použitie ako liečiv na terapiu ochorení, vyvolaných perzistentnou angiogéznou.

- 7 (51) **C07D 413/14, 413/12, A61K 31/42**
(21) 140-2003
 (22) 16.07.2001
 (31) 654/DEL/2000
 (32) 17.06.2000
 (33) IN
 (71) Ranbaxy Laboratories Limited, New Delhi, IN;
 (72) Mehta Anita, Gurgaon, Haryana, IN; Arora Sundershan K., Gurgaon, IN; Das Biswajit, New Delhi, Maharashtra, IN; Ray Abhijit, New Delhi, Maharashtra, IN; Rudra Sonali, New Delhi, Maharashtra, IN; Rattan Ashok, New Delhi, Maharashtra, IN;
 (74) Guniš Jaroslav, Mgr., Bratislava, SK;
 (86) PCT/IB01/01262
 (87) WO02/06278
(54) Oxazolidinónové deriváty ako antimikrobiálne látky
 (57) Sú opísané substituované fenyloxazolidinóny a spôsoby ich prípravy. Tiež farmaceutické kompozície obsahujúce opísané zlúčeniny. Zlúčeniny sú využiteľné ako antimikrobiálne látky, účinné proti mnohým ľudským a zvieracím patogénom vrátane gram-pozitívnych aerobných baktérií, ako napríklad mnohonásobne rezistentným stafylokokom, streptokokom a enterokokom, rovnako ako anaerobným mikroorganizmom, ako napríklad Bacterioides spp. a Clostridia spp., tiež proti Mycobacterium tuberculosis, Mycobacterium avium a Mycobacterium spp.

- 7 (51) **C07D 451/10, A61K 31/46, A61P 43/00**
(21) 435-2003
 (22) 28.09.2001
 (31) 100 50 994.0
 (32) 14.10.2000
 (33) DE
 (71) BOEHRINGER INGELHEIM PHARMA KG, Ingelheim am Rhein, DE;
 (72) Meissner Helmut, Ingelheim, DE; Morschhäuser Gerd, Biberach, DE; Pieper Michael P., Biberach, DE; Pohl Gerard, Biberach, DE; Reichl Richard, Gau-Algesheim, DE; Speck Georg, Ingelheim am Rhein, DE; Banholzer Rolf, Stuttgart, DE;
 (74) Majlingová Marta, Ing., Bratislava, SK;
 (86) PCT/EP01/11226
 (87) WO02/32899
(54) Anticholinergné látky, spôsob ich prípravy, farmaceutický prostriedok s ich obsahom, ich použitie a medziprodukt
 (57) Sú opísané anticholinergné látky všeobecného vzorca (I), v ktorom A, X a zvyšky R¹, R², R³, R⁴, R⁵, R⁶ a R⁷ majú význam určený v nárokoch a v opise. Ďalej je opísaný spôsob na ich prípravu, farmaceutické prostriedky s ich obsahom a ich použitie na liečenie astmy, COPD, vagálne podmienených sínusových bradykardií, rytmických porúch srdca, spazmov v gastrointestinálnom trakte, spazmov v močových cestách a menštruačných ťažkostí.

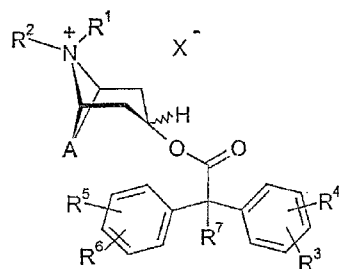

- 7 (51) C07D 451/10, A61K 31/46, A61P 43/00
 (21) 436-2003
 (22) 28.09.2001
 (31) 100 50 621.6
 (32) 12.10.2000
 (33) DE
 (71) BOEHRINGER INGELHEIM PHARMA KG, Ingelheim am Rhein, DE;
 (72) Banholzer Rolf, Stuttgart, DE; Graulich Manfred, Waldalgesheim, DE; Kulinna Christian, Attenweiler, DE; Mathes Andreas, Ockenheim, DE; Meissner Helmut, Ingelheim, DE; Sieger Peter, Mittelbiberach, DE; Specht Peter, Ober-Hilbersheim, DE; Trunk Michael, Ingelheim am Rhein, DE;
 (74) Majlingová Marta, Ing., Bratislava, SK;
 (86) PCT/EP01/11225
 (87) WO02/30928
 (54) **Kryštalický monohydrát tiotropiumbromidu, spôsob jeho výroby, farmaceutický prostriedok s jeho obsahom a jeho použitie**
 (57) Je opísaný kryštalický monohydrát tiotropiumbromidu ((1 α , 2 β , 4 β , 5 α , 7 β)-7-[(hydroxydi-2-tienyl-acetyl)oxy]-9,9-dimetyl-3-oxa-9-azoniatricyklo[3.3.1.0^{2,4}]nonán-bromidu), spôsob jeho výroby, farmaceutický prostriedok s jeho obsahom a jeho použitie na výrobu lieku s anticholinergickým účinkom.

- 7 (51) C07D 471/04, 213/803, 213/82
 (21) 270-2003
 (22) 05.09.2001
 (31) 0003186-4
 (32) 07.09.2000
 (33) SE
 (71) AstraZeneca AB, Södertälje, SE;
 (72) Elman Björn, Märsta, SE; Erback Silke, Kölliken, CH; Thiernemann Eric, Fribourg, CH;
 (74) Žovicová Viera, Mgr., Bratislava, SK;
 (86) PCT/SE01/01897
 (87) WO02/20523
 (54) **Spôsob prípravy substituovanej imidazopyridínovej zlúčeniny**
 (57) Je opísaný spôsob prípravy substituovanej imidazopyridínovej zlúčeniny všeobecného vzorca (I), v ktorom R¹ znamená C₁-C₆-alkoxyskupinu alebo skupinu NH₂, reakciou zlúčeniny všeobecného vzorca (II) s 3-halo-2-butanónovou zlúčeninou v cyklohexanóne, ktorý je vhodný na priemyselnú prípravu.

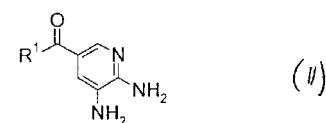
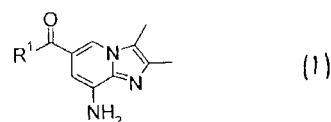

- 7 (51) C07D 471/04, A61K 31/4375, 31/444, A61P 25/00, 25/28, 25/18
 (21) 1768-2002
 (22) 12.06.2001
 (31) 2000-185814
 (32) 21.06.2000
 (33) JP
 (71) DAINIPPON PHARMACEUTICAL CO., LTD., Osaka-shi, Osaka-fu, JP;
 (72) Furukawa Kiyoshi, Shiga-gun, Shiga-ken, JP; Kurumiya Satoshi, Nishinomiya-shi, Hyogo-ken, JP; Okimoto Kazuo, Osaka-shi, Osaka-fu, JP; Ohno Kazunori, Ikoma-shi, Nara-ken, JP;
 (74) PATENTSERVIS BRATISLAVA, a. s., Bratislava, SK;
 (86) PCT/JP01/04934
 (87) WO01/98300
 (54) **Liečivá na prevenciu a liečbu neurodegeneratívnych ochorení**
 (57) Sú opísané liečivá na prevenciu a liečbu neurodegeneratívnych ochorení, ako je Alzheimerova choroba alebo schizofrénia u cicavcov (vrátane človeka), ktorá je založená na spomalení alebo inhibícii neurodegenerácie spôsobenej hypofunkciou receptorov glutámovej kyseliny a ktorá obsahuje ako účinnú zložku derivát 5-substituovaného-3-oxadiazoly-1,6-naftiridín-2(1H)-ónu všeobecného vzorca (I), kde Het je oxydiazolylová skupina; R¹ je atóm vodíka, nižšia alkylová skupina, nižšia cykloalkylová skupina, nižšia alkenylová skupina, nižšia alkoxylová skupina, substituovaná alebo nesubstituovaná arylová skupina alebo substituovaná alebo nesubstituovaná heteroarylová skupina atď.; a R² je atóm vodíka, nižšia alkylová skupina, nižšia cykloalkylová skupina, substituovaná alebo nesubstituovaná arylová skupina alebo substituovaná alebo nesubstituovaná heteroarylová skupina atď.; alebo ich fyziologicky prijateľné soli vzniknuté adíciou kyseliny.

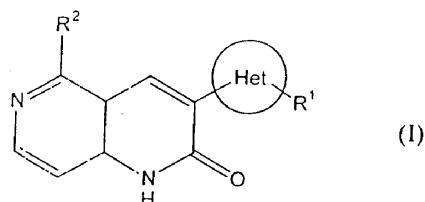

7 (51) C07D 471/06, A61K 31/4375, 31/55, C07D 487/06, A61P 9/00 // (C07D 471/06, 235:00, 221:00) (C07D 487/06, 235:00, 223:00)

(21) 158-2003

(22) 06.08.2001

(31) 00 10419, 00 14696

(32) 08.08.2000, 15.11.2000

(33) FR, FR

(71) SANOFI-SYNTHELABO, Paris, FR;

(72) Barth Francis, Saint-Georges d'Orques, FR; Bichon Daniel, Montpellier, FR; Bolkenius Frank, Kehl, DE; Van Dorsselaer Viviane, Strasbourg, FR;

(74) Čechvalová Dagmar, Bratislava, SK;

(86) PCT/FR01/02556

(87) WO02/12239

(54) **Deriváty benzimidazolu, spôsob ich prípravy a ich použitie, medziprodukty na prípravu týchto derivátov**

(57) Opisujú sa deriváty benzimidazolu všeobecného vzorca (I), kde X je dusík alebo uhlík; ak X je dusík: R³ je vodík alebo C₁₋₄alkyl, alebo nie je prítomný, pričom vznikajú zlúčeniny všeobecného vzorca (I) obsahujúce sekundárny alebo terciárny amín; R⁴ je vodík alebo C₁₋₆alkyl, C₃₋₇cykloalkyl, prípadne substituovaný C₃₋₇heterocykloalkyl, -(CH₂)_p-heteroaryl, heteroarylkarbonyl, fenyلكarbonyl, C₁₋₆alkylkarbonyl, -(CH₂)_pCOOR, prípadne substituovaný fenylylsulfonyl alebo prípadne substituovaný -(CH₂)_p-fenyl; ak X je uhlík: R³ je vodík alebo skupina -NR⁵R⁶, -N(R⁵)⁺, -NHCOR⁷, -CONHR⁵, -COR⁷, -NHCONH₂, -OH alebo -CH₂OH; R⁴ je vodík alebo prípadne substituovaný -(CH₂)_p-fenyl, -(CH₂)_p-heteroaryl alebo -(CH₂)_p-NR⁸. Opisujú sa tiež terapeutické aplikácie týchto látok.

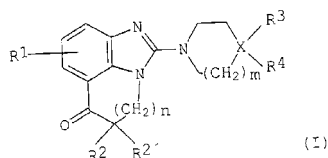

7 (51) C07D 473/00, A61K 31/522, A61P 25/28

(21) 129-2003

(22) 24.07.2001

(31) 2000-230209

(32) 31.07.2000

(33) JP

(71) DAINIPPON PHARMACEUTICAL CO., LTD., Osaka-shi, Osaka-fu, JP;

(72) Furukawa Kiyoshi, Shiga-gun, Shiga-ken, JP; Kurumiya Satoshi, Nishinomiya-shi, Hyogo-ken, JP; Hashimoto Takashi, Nishinomiya-shi, Hyogo-ken, JP;

(74) PATENTSERVIS BRATISLAVA, a. s., Bratislava, SK;

(86) PCT/JP01/06363

(87) WO02/10167

(54) **Lieky proti demencii obsahujúce 2-aryl-8-oxodihydropurínové deriváty ako aktívnu látku**

(57) Sú opísané lieky na liečbu alebo prevenciu demencie obsahujúce 2-aryl-oxodihydropurínové deriváty so všeobecným vzorcom (I), kde W je atóm vodíka, C₁₋₆alkylová skupina, halogén,

C₁₋₆alkoxylová skupina alebo podobne; X je atóm vodíka, C₁₋₆alkylová skupina, skupina so všeobecným vzorcom (II) (kde R¹ je C₁₋₆alkylová skupina alebo podobne; R² je fenylová skupina substituovaná C₁₋₄alkylovou skupinou alebo podobne; a R³ je atóm vodíka alebo podobne); Y je atóm vodíka, C₁₋₆alkylová skupina, skupina so všeobecným vzorcom (II) alebo podobne; A je substituovaná fenylová skupina alebo podobne s podmienkou, že X, alebo Y je skupina so všeobecným vzorcom (II), a to druhé je skupina vybraná z tých, ktoré boli definované pre X a Y okrem skupiny so všeobecným vzorcom (II), alebo ich farmaceuticky prijateľnej soli s kyselinou. Opísané zlúčeniny vykazujú zlepšujúci účinok na poruchu učenia a/alebo dysmneziu, a preto sú vhodné na liečbu alebo prevenciu demencie Alzheimerovho typu, cerebrovaskulárnej demencie a/alebo senilnej demencie atď.

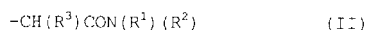
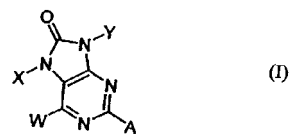

7 (51) C07D 473/04, 473/06, 473/08, A61K 31/522, A61P 15/00, 9/00

(21) 319-2003

(22) 17.09.2001

(31) 60/233 567

(32) 19.09.2000

(33) US

(71) SCHERING CORPORATION, Kenilworth, NJ, US;

(72) Chackalamannil Samuel, East Brunswick, NJ, US; Wang Yuguang, North Brunswick, NJ, US; Boyle Craig D., Branchburg, NJ, US; Stamford Andrew W., Chatham Township, NJ, US;

(74) Majlingová Marta, Ing., Bratislava, SK;

(86) PCT/US01/28983

(87) WO02/24698

(54) **Xantínové inhibítory fosfodiesterázy V, spôsob ich prípravy, farmaceutický prostriedok s ich obsahom a ich použitie**

(57) Opisujú sa xantínové inhibítory fosfodiesterázy V všeobecného vzorca (I), v ktorom R⁴ je C₃₋₁₅cykloalkylová skupina s jedným alebo viacerými substituentmi alebo bez nich, C₃₋₁₅cykloalkenylová skupina s jedným alebo viacerými substituentmi alebo bez nich alebo 3- až 15-členná heterocykloalkylová skupina; užitočné na liečenie mužskej (erekčnej) a ženskej sexuálnej dysfunkcie a iných fyziologických porúch.

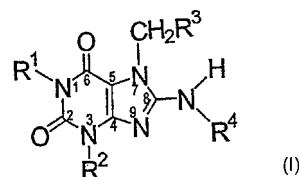

7 (51) C07D 487/04, A61K 31/5517, A61P 35/00, 25/00, 29/00 // (C07D 487/04, 243:00, 231:00)

(21) 940-2002

(22) 27.12.2000

(31) 00/00095

(32) 05.01.2000

(33) FR

(71) WARNER-LAMBERT COMPANY, Morris Plains, NJ, US;

(72) Burnouf Catherine, Morsang-sur-Orge, FR; Becibar Amaya, Bourg-la-Reine, FR; Navet Michel, Marcoussis, FR;

(74) Bušová Eva, JUDr., Bratislava, SK;

(86) PCT/EP00/13380

(87) WO01/49689

(54) **Substituované pyrazolo[4,3-e]diazepíny, farmaceutické zmesi, ktoré ich obsahujú, ich použitie ako medicínálnych produktov a spôsoby ich prípravy**

(57) Zlúčeniny všeobecného vzorca (I), spôsob ich prípravy, farmaceutické kompozície s ich obsahom a ich použitie ako liečiv.

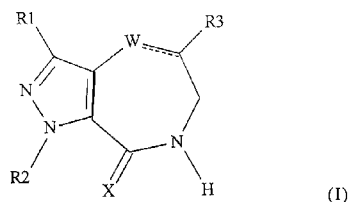

7 (51) C07D 487/04, A61K 31/519, A61P 37/00 // (C07D 487/04, 239:00, 209:00)

(21) 756-2002

(22) 23.11.2000

(31) 60/170 179

(32) 10.12.1999

(33) US

(71) Pfizer Products Inc., Groton, CT, US;

(72) Blumenkopf Todd Andrew, Groton, CT, US; Flanagan Mark Edward, Groton, CT, US; Munchhof Michael John, Groton, CT, US;

(74) Bušová Eva, JUDr., Bratislava, SK;

(86) PCT/IB00/01742

(87) WO01/42246

(54) **Pyrrolo [2,3-d]pyrimidínové zlúčeniny**

(57) Zlúčeniny všeobecného vzorca (I), ktoré sú inhibítormi proteínkináz ako enzýmu Janusovej kinázy 3 a sú účinné ako imunosupresívne činidlá pri transplantácii orgánov, xenotransplantácii, lupus, roztrúsenej skleróze, reumatoidnej artritíde, psoriáze, diabetes typu I a diabetických komplikáciách, rakovine, astme, atopickej dermatitíde, autoimunitných poruchách štítnej žľazy, ulceróznej kolitíde, Crohnovej chorobe, Alzheimerovej chorobe, leukémii a iných autoimunitných chorobách.

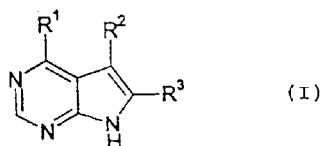

7 (51) C07D 487/04, A61K 31/519, 31/4192, A61P 7/02, 9/10 // C07D 487/04, 249/00, 239/00

(21) 1685-2002

(22) 31.05.2001

(31) 0013407.2

(32) 02.06.2000

(33) GB

(71) AstraZeneca AB, Södertälje, SE;

(72) Bohlin Martin, Södertälje, SE; Cosgrove Steve, Loughborough, Leics., GB; Lassen Bo, Södertälje, SE;

(74) Žovicová Viera, Mgr., Bratislava, SK;

(86) PCT/SE01/01239

(87) WO01/92262

(54) **Kryštalická a amorfná forma triazolo(4,5-d)pyrimidínovej zlúčeniny**

(57) Kryštalická a amorfná forma zlúčeniny vzorca (I), spôsob jej prípravy, farmaceutické kompozície, ktoré obsahujú zlúčeninu v kryštalickej a/alebo v amorfnej forme, a jej terapeutické použitie.

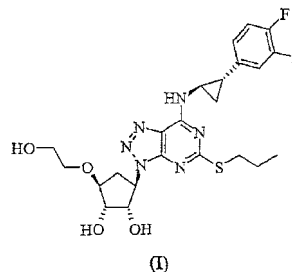

7 (51) C07D 487/14, A61K 31/505, A61P 25/28

(21) 1671-2002

(22) 24.05.2001

(31) 60/207 143

(32) 26.05.2000

(33) US

(71) SCHERING CORPORATION, Kenilworth, NJ, US;

(72) Neustadt Bernard R., West Orange, NJ, US; Lindo Neil A., New Providence, NJ, US; Greenlee William J., Teaneck, NJ, US; Tulshian Deen, Lebanon, NJ, US; Silverman Lisa S., Edison, NJ, US; Xia Yan, Edison, NJ, US; Boyle Craig D., Branchburg, NJ, US; Chackalamanni Samuel, East Brunswick, NJ, US;

(74) Majlingová Marta, Ing., Bratislava, SK;

(86) PCT/US01/16954

(87) WO01/92264

(54) **Substituované 5-amino-pyrazolo[4,3-e]-1,2,4-triazolo[1,5-c]-pyrimidíny, spôsob ich výroby, farmaceutický prostriedok s ich obsahom a ich použitie**

(57) Zlúčeniny všeobecného vzorca (I) alebo ich farmaceuticky prijateľné soli, kde R je voliteľne substituovaný fenyl, cykloalkenyl alebo heteroarýl; X je alkylén alebo -C(O)CH₂-; Y je -N(R²)CH₂CH₂N(R³)-, -OCH₂CH₂N(R²)-, -O-, -S-, -CH₂S-, -(CH₂)₂-NH- alebo voliteľne substituovaná skupina všeobecného vzorca (Ia) a m a n sú 2 až 3, a Q je N alebo voliteľne substituovaný C, a Z je voliteľne substituovaný fenyl, fenylalkyl alebo heteroarýl, difenylmetyl, R⁶-C(O)-, R⁶-SO₂-, R⁶-OC(O)-, R⁷-N(R⁸)-C(O)-, R⁷-N(R⁸)-C(S)-, fenyl-CH(OH) alebo fenyl-C(=NOR²);

alebo ak Q je CH, Z je skupina všeobecného vzorca (Ib), fenylamino alebo pyridylamino; alebo Z a Y spolu sú substituovaný piperidinyľ alebo substituovaný fenyl, farmaceutický prostriedok s ich obsahom na liečenie depresie, kognitívnych ochorení, neurodegeneratívnych ochorení alebo mozgovej príhody a farmaceutický prostriedok s ich obsahom s 1 až 3 ďalšími účinnými látkami na liečenie Parkinsonovej choroby.

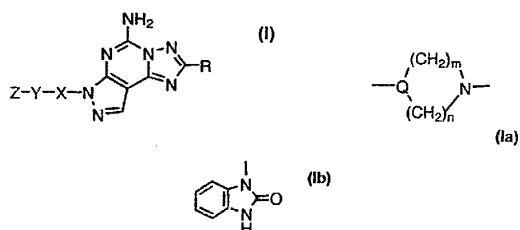

7 (51) C07D 495/04, 239/78, A61K 31/519, A61P 5/24, C07D 487/04, 471/04, 491/04, 215/48 // (C07D 495/04, 333:00, 239:00) (C07D 487/04, 239:00, 221:00)

(21) 331-2003

(22) 17.09.2001

(31) 00203287.8

(32) 22.09.2000

(33) EP

(71) AKZO NOBEL N. V., Arnhem, NL;

(72) Timmers Cornelis Marius, Berghem, NL; Karskens Willem Frederik Johan, Oss, NL;

(74) Majlingová Marta, Ing., Bratislava, SK;

(86) PCT/EP01/10743

(87) WO02/24703

(54) **Bicyckické heteroaromatické zlúčeniny, farmaceutický prostriedok s ich obsahom a ich použitie**

(57) Opisujú sa bicyckické heteroaromatické zlúčeniny všeobecného vzorca (I) alebo ich farmaceuticky prijateľné soli, kde R¹ je (3-8C)cycloalkyl, (2-7C)heterocykloalkyl, (6-14C)aryl alebo (4-13C)heteroaryl; všetky voliteľne substituované jedným alebo viacerými substituentmi; R² je (1-4C)alkyl, (2-4C)alkenyl, (2-4C)alkinyl, (6-14C)aryl alebo (4-13C)heteroaryl; R³ je (1-8C)alkyl, (3-8C)cycloalkyl, (2-7C)heterocykloalkyl, (6-14C)aryl alebo (4-13C)heteroaryl; Y je CH alebo N; Z je NH₂ alebo OH; A je S, N(H), N(R), O alebo väzba a B je N(H), O alebo väzba; X1-X2 je C=C, C(O)-NH, NH-C(O), C(O)-O, O-C(O), C=N, N=C alebo S, alebo O. Zlúčeniny podľa tohto vynálezu sa môžu používať na kontrolu plodnosti.

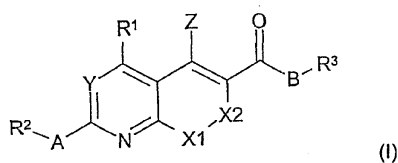

7 (51) C07D 495/04, 491/04, 513/04, 487/04, A61K 31/407, A61P 3/10, 9/10

(21) 259-2003

(22) 31.08.2001

(31) 0021831.3

(32) 06.09.2000

(33) GB

(71) AstraZeneca AB, Södertälje, SE;

(72) Bartlett Julie B., Macclesfield, Cheshire, GB; Freeman Sue, Macclesfield, Cheshire, GB; Kenny Peter, Macclesfield, Cheshire, GB; Morley Andrew, Macclesfield, Cheshire, GB; Whittamore Paul, Macclesfield, Cheshire, GB;

(74) Čechvalová Dagmar, Bratislava, SK;

(86) PCT/SE01/01880

(87) WO02/20530

(54) **Bicyckické pyrolylamidy ako inhibítory glykogénfosforylázy a farmaceutická kompozícia, ktorá ich obsahuje**

(57) Opisujú sa heterocyckické amidové deriváty všeobecného vzorca (I), kde -X-Y-Z- je vybraná z -S-CR⁴=CR⁵-, -CR⁴=CR⁵-S-, -O-CR⁴=CR⁵-, -CR⁴=CR⁵-O-, -N=CR⁴-S-, -S-CR⁴=N-, -NR⁶-CR⁴=CR⁵- a -CR⁴=CR⁵-NR⁶-; alebo ich farmaceuticky prijateľné soli, alebo *in vivo* hydrolyzovateľné estery (s výnimkami); ktoré majú inhibičnú aktivitu voči glykogénfosforyláze, a sú teda vhodné na liečenie ochorení súvisiacich so zvýšenou aktivitou glykogénfosforylázy. Opisujú sa aj spôsoby prípravy uvedených heterocyckických amidových derivátov a farmaceutické kompozície, ktoré ich obsahujú.

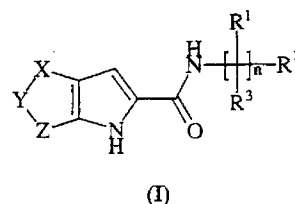

7 (51) C07H 15/203, A61K 31/7034, A61P 43/00, 3/10, 3/04

(21) 334-2003

(22) 21.09.2001

(31) 2000-301523

(32) 29.09.2000

(33) JP

(71) KISSEI PHARMACEUTICAL CO., LTD, Matsumoto-shi, Nagano, JP;

(72) Fujikura Hideki, Matsumoto-shi, Nagano, JP; Fushimi Nobuhiko, Matsumoto-shi, Nagano, JP; Nishimura Toshihiro, Minamiazumi-gun, Nagano, JP; Tatani Kazuya, Matsumoto-shi, Nagano, JP; Isaji Masayuki, Shiojiri-shi, Nagano, JP;

(74) Bušová Eva, JUDr., Bratislava, SK;

(86) PCT/JP01/08239

(87) WO02/28872

(54) **Deriváty glukopyranosyloxybenzylbenzenu a farmaceutické kompozície obsahujúce tieto deriváty**

(57) Opisované sú deriváty všeobecného vzorca (I), kde P znamená skupinu tvoriacu proliečivo a R znamená nižšiu alkylovú skupinu, nižšiu alkoxykupinu, nižšiu alkyltioskupinu, nižšou alkoxykupinou substituovanú (nižšou alkylovou) skupinu, nižšou alkoxykupinou substituovanú (nižšou al-

koxy) skupinu alebo nižšou alkokyskupinou substituovanú (nižšou alkyltio) skupinu, ktoré majú zlepšenú orálnu absorpciu a môžu vykazovať vynikajúcu inhibičnú aktivitu pri ľudskom SGLT2 *in vivo* a sú použiteľné ako činidlá na prevenciu alebo liečbu choroby súvisiacej s hyperglykémiou, ako sú diabetes, diabetické komplikácie alebo obezita, a farmaceutické kompozície obsahujúce tieto deriváty.

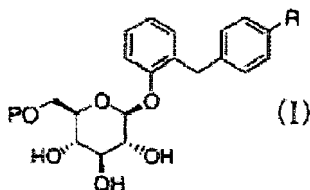

7 (51) C07J 3/00

(21) **1813-2002**

(22) 26.06.2001

(31) 0015876.6

(32) 28.06.2000

(33) GB

(71) Novartis AG, Basel, CH;

(72) Cuenoud Bernard, Horsham, West Sussex, GB; Beattie David, Horsham, West Sussex, GB; Keller Thomas Hugo, Horsham, West Sussex, GB; Pilgrim Gaynor Elizabeth, Horsham, West Sussex, GB; Sandham David Andrew, Horsham, West Sussex, GB; Watson Simon James, Horsham, West Sussex, GB;

(74) Čechvalová Dagmar, Bratislava, SK;

(86) PCT/EP01/07249

(87) WO02/00679

(54) 9 α -Chlór-6 α -fluór-17 α -hydroxy-16-metyl-17 β -metoxykarbonyl-androst-1,4-diény esterifikované v polohe 17 α cyklickou acylovou skupinou, ich použitie, farmaceutická kompozícia s ich obsahom a spôsob ich prípravy

(57) Opísané sú zlúčeniny všeobecného vzorca (I), v ktorom R predstavuje jednovalenčnú cyklickú organickú skupinu obsahujúcu 3 až 15 atómov v kruhovom systéme, farmaceutické kompozície s ich obsahom, spôsob ich prípravy a ich použitie na prípravu liečiva na liečenie zápalového stavu.

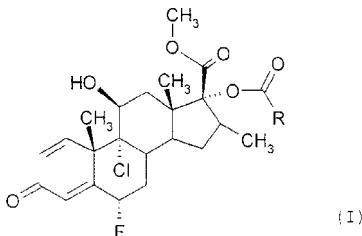

7 (51) C07J 13/00, A61K 31/56, 31/57, A61P 5/28, 5/34

(21) **244-2003**

(22) 29.08.2001

(31) 100 43 846.6

(32) 04.09.2000

(33) DE

(71) Jenapharm GmbH & Co. KG, Jena, DE;

(72) Menzenbach Bernd, Jena, DE; Elger Walter, Berlin, DE; Droescher Peter, Weimar, DE; Hillisch Alexander, Jena, DE; Kaufmann Günter, Jena, DE; Schweikert Hans-Udo, Bonn, DE; Müller Gerd, Jena, DE;

(74) Čechvalová Dagmar, Bratislava, SK;

(86) PCT/EP01/09943

(87) WO02/019971

(54) 4-Halogénové 17-metylénsteroidy, spôsob ich prípravy, farmaceutické kompozície, ktoré ich obsahujú a ich použitie

(57) Opísané sú 17-metylénsteroidy všeobecného vzorca (I), v ktorom je R⁴ halogén alebo pseudohalogén, R¹⁰ vodík alebo alkyl s 1 až 4 uhlíkmi s priamym alebo rozvetveným reťazcom, R²⁰ a R^{20a} nezávisle jeden od druhého vodík, priamy alebo rozvetvený alkyl s 1 až 4 uhlíkmi alebo hydroxylalkyl s 1 až 4 uhlíkmi alebo jeden z R²⁰ a R^{20a} je vodík, priamy alebo rozvetvený alkyl s 1 až 4 uhlíkmi alebo hydroxyalkyl s 1 až 4 uhlíkmi a druhý je halogén alebo pseudohalogén, spôsoby ich prípravy a farmaceutické kompozície, ktoré ich obsahujú. Zlúčeniny vykazujú profil účinnosti hybridného charakteru v tom zmysle, že pôsobia ako inhibítory 5 α -reduktázy a súčasne ako gestagény. Kombinované s inými hormonálnymi látkami, ako je estrogén, testosterón alebo silný androgén, sú vhodné ako antikoncepčné prostriedky pre ženy a mužov.

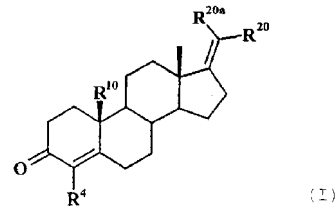

7 (51) C07J 41/00, A61K 31/565, A61P 5/36

(21) **292-2003**

(22) 09.05.2001

(31) 00110887.7

(32) 23.05.2000

(33) EP

(71) SCHERING AKTIENGESELLSCHAFT, Berlin, DE;

(72) Grawe Detlef, Kleinromstedt, DE; Hösel Peter, Jena, DE; Müller Uwe, Jena, DE; Winter Gabriele, Schönfliess, DE;

(74) Čechvalová Dagmar, Bratislava, SK;

(86) PCT/EP01/05237

(87) WO01/90137

(54) Pevné formy mezoprogestínu, 11 β -[4E-(hydroxyiminometyl)fenyl]-17 α -metoxymetyl-17 β -metoxy-estra-4,9-dien-3-ónu, spôsob ich prípravy a ich použitie vo farmaceutických prostriedkoch

(57) Opísané sú pevné formy mezoprogestínu, 11 β -[4E-(hydroxyiminometyl)fenyl]-17 α -metoxymetyl-17 β -metoxy-estra-4,9-dien-3-ónu najmä vo vysoko čistej a stabilnej amorfnej forme alebo vysoko kryštalickej forme ansoolvátu/anhydrátu zlúčeniny J897, ako aj spôsob prípravy týchto pevných foriem a ich použitie vo farmaceutických prostriedkoch. Pevné formy sa vyznačujú

vysokým stupňom stability. Pevné formy oxímu J867 sa môžu použiť najmä v oblasti regulácie pôrodnosti a pri náhradnej hormonálnej terapii.

7 (51) C07J 71/00

(21) 555-2003

(22) 06.11.2001

(31) 00124626.3

(32) 10.11.2000

(33) EP

(71) ALTANA Pharma AG, Konstanz, DE;

(72) Schmidt Beate, Allensbach, DE;

(74) Majlingová Marta, Ing., Bratislava, SK;

(86) PCT/EP01/12808

(87) WO02/38584

(54) Spôsob prípravy 16,17-[(cyklohexylmetylén)bis(oxy)]-11,21-dihydroxy-pregna-1,4-dién-3,20-diónu a podobných zlúčenín

(57) Opísaný je spôsob prípravy 16,17-[(cyklohexylmetylén)bis(oxy)]-11,21-dihydroxy-pregna-1,4-dién-3,20-diónu a podobných zlúčenín všeobecného vzorca (I) reakciou vhodného 16,17-ketálu s cyklohexánaldehydom.

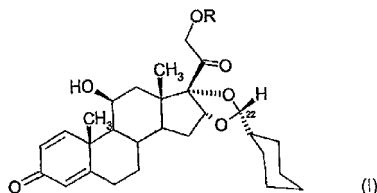

7 (51) C07K 0/00

(21) 75-2003

(22) 19.07.2001

(31) 60/220 108

(32) 21.07.2000

(33) US

(71) SCHERING CORPORATION, Kenilworth, NJ, US; CORVAS INTERNATIONAL, INC., San Diego, CA, US;

(72) Saksena Anil K., Upper Montclair, NJ, US; Girijavallabhan Viyyoor Moopil, Parsippany, NJ, US; Lovey Raymond G., West Caldwell, NJ, US; Jao Edwin E., Warren, NJ, US; Bennett Frank, Piscataway, NJ, US; MC Cormick Jinping L., Edison, NJ, US; Wang Haiyan, Cranbury, NJ, US; Pike Russell E., Stanhope, NJ, US; Bogen Stephane L., Somerset, NJ, US; Chan Tin-Yau, Edison, NJ, US; Liu Yi-Tsung, Morris Township, NJ, US; Zhu Zhaoning, East Windsor, NJ, US; Njoroge George F., Warren, NJ, US; Arasappan Ashok, Bridgewater, NJ, US; Parekh Tejal N., Mountain View, CA, US; Ganguly Ashit K., Upper Montclair, NJ, US; Chen Kevin X., Iselin, NJ, US; Venkatraman Srikanth, Woodbridge, NJ, US; Vaccaro Henry A., South Plainfield, NJ, US; Pinto Patrick A., Morris Plains, NJ, US; Santhanam Bama, Bridgewater, NJ, US; Wu Wanli, Edison, NJ, US; Hendrata Siska, Rockaway, NJ, US; Huang Yuhua, Westfield, NJ, US; Kemp Scott Jeffrey, San Diego, CA, US; Levy Odile Esther, San Diego, CA, US; Lim-Wilby Marguerita, La Jolla, CA, US; Tamura Susan Y., San Diego, CA, US;

(74) Majlingová Marta, Ing., Bratislava, SK;

(86) PCT/US01/22678

(87) WO02/08244

(54) Peptidové zlúčeniny, farmaceutický prostriedok s ich obsahom a ich použitie

(57) Peptidové zlúčeniny všeobecného vzorca (I), ktoré majú inhibičnú aktivitu k HCV proteáze, farmaceutické prostriedky s ich obsahom a ich použitie na liečenie porúch spojených s HCV proteázou.

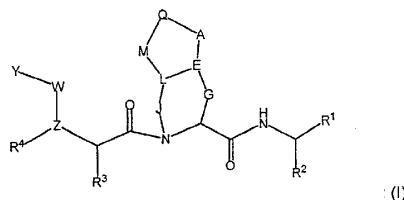

7 (51) C07K 14/00

(21) 288-2003

(22) 30.08.2001

(31) 100 45 803.3, 101 23 133.4

(32) 07.09.2000, 02.05.2001

(33) DE, DE

(71) SCHERING AKTIENGESELLSCHAFT, Berlin, DE;

(72) Redlitz Alexander, Berlin, DE; Koppitz Marcus, Berlin, DE; Egner Ursula, Berlin, DE; Bahr Inke, Berlin, DE; Menrad Andreas, Oranienburg, DE;

(74) Čechvalová Dagmar, Bratislava, SK;

(86) PCT/EP01/10016

(87) WO02/20563

(54) Proteín, ktorý sa špecificky viaže na EDb doménu fibronektínu a jeho použitie

(57) Je opísaný proteín, ktorý sa špecificky viaže na EDb-doménu fibronektínu, spôsob skríningu zlúčenín, ktoré sa viažu na receptor EDb-domény fibronektínu alebo na samotnú EDb-doménu fibronektínu, a použitie tohto proteínu.

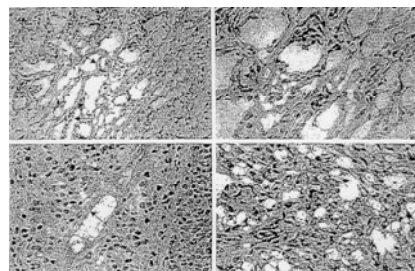

7 (51) C07K 14/02, A61K 39/29, C07K 1/36

(21) 169-2003

(22) 07.08.2001

(31) 0019728.5, 0101334.1

(32) 10.08.2000, 18.01.2001

(33) GB, GB

(71) GLAXOSMITHKLINE BIOLOGICALS S. A., Rixensart, BE;

(72) De Heyder Koen, Rixensart, BE; Schu Peter, Rixensart, BE; Serantoni Michelle, Rixensart, BE; Van Opstal Omer, Rixensart, BE;

(74) Majlingová Marta, Ing., Bratislava, SK;

(86) PCT/EP01/09100

(87) WO02/12287

(54) Spôsob výroby hepatitídovej B vakcíny, vakcína a jej použitie

- (57) Je opísaný spôsob výroby hepatitídového B antigénu vhodného na použitie vo vakcíne, ktorý sa purifikuje v prítomnosti redukčného činidla obsahujúceho voľnú -SH skupinu, a vakcína s obsahom uvedeného antigénu.

7 (51) C07K 14/655, G01N 33/74, A61K 51/08**(21) 121-2003**

(22) 30.07.2001

(31) 0018891.2

(32) 01.08.2000

(33) GB

(71) NOVARTIS AG, Basel, CH;

(72) Albert Rainer, Basel, CH; Bauer Wilfried, Lampenberg, CH; Bodmer David, Klingnau, CH; Bruns Christian, Freiburg, DE; Felner Ivo, Reinach, CH; Hellstern Heribert, Heitersheim, DE; Lewis Ian, Riehen, CH; Meisenbach Mark, Durmenach, FR; Weckbecker Gisbert, Biel-Benken, CH; Wietfeld Bernhard, Efringen-Kirchen, DE;

(74) Čechvalová Dagmar, Bratislava, SK;

(86) PCT/EP01/08824

(87) WO 02/010192

(54) Analógy somatostatínu, spôsob ich prípravy a farmaceutické kompozície, ktoré tieto analógy obsahujú

- (57) Cyklo [$\{4-(\text{NH}_2-\text{C}_2\text{H}_4-\text{NH}-\text{CO}-\text{O}-)\text{Pro}\}$ -Phg-DTrp-Lys-Tyr (4-benzyl)-Phe], voliteľne v chránenej forme, alebo jeho farmaceuticky prijateľná soľ alebo komplex, ktorý je peptidomimetikom somatostatínu. Farmaceutická kompozícia účinná pri prevencii alebo liečení ochorení s etiológiou zahŕňajúcou alebo spojenou s nadmernou sekreciou GH a/alebo nadbytkom IGF-1 a ďalších metabolických porúch súvisiacich s uvoľňovaním inzulínu alebo glukagónu a ďalších ochorení.

7 (51) C08G 69/02, 69/04, D01F 6/60, C08J 5/18**(21) 1795-2002**

(22) 22.06.2001

(31) 100 30 512.1

(32) 28.06.2000

(33) DE

(71) BASF AKTIENGESELLSCHAFT, Ludwigshafen, DE;

(72) Bever Paul-Michael, Neustadt, DE; Breiner Ulrike, Bürstadt, DE; Von Bernstorff Bernd-Steffen, Wachenheim, DE; Conzelmann Gerhard, Otterstadt, DE;

(74) Žovicová Viera, Mgr., Bratislava, SK;

(86) PCT/EP01/07126

(87) WO02/00765

(54) Spôsob prípravy polyamidov a ich použitie

- (57) Opisuje sa spôsob prípravy polyamidov, ktoré sa dajú získať z monomérov zvolených zo skupiny zahrnujúcej laktámy, ω -aminokarboxylové kyseliny, nitrily ω -aminokarboxylových kyselín, ω -aminokarboxamidy, soli ω -aminokarboxylových kyselín, estery ω -aminokarboxylových kyselín, ekvimolárne zmesi diamínov a dikarboxylových kyselín, dikarboxylových kyselín/diamínových solí, dinitrilov a diamínov alebo zmesí takých monomérov. Polyamidy sa používajú

vajú na výrobu vlákien, fólií a tvarovaných výliskov.

7 (51) C08G 69/04, 69/16**(21) 1796-2002**

(22) 22.06.2001

(31) 100 30 515.6

(32) 28.06.2000

(33) DE

(71) BASF AKTIENGESELLSCHAFT, Ludwigshafen, DE;

(72) Bever Paul-Michael, Neustadt, DE; Breiner Ulrike, Bürstadt, DE; Von Bernstorff Bernd-Steffen, Wachenheim, DE; Conzelmann Gerhard, Otterstadt, DE;

(74) Žovicová Viera, Mgr., Bratislava, SK;

(86) PCT/EP01/07120

(87) WO02/00766

(54) Spôsob prípravy polyamidov a ich použitie

- (57) Opisuje sa spôsob prípravy nových polyamidov, ktoré sa dajú získať z monomérov zvolených zo skupiny zahrnujúcej laktámy, ω -aminokarboxylové kyseliny, nitrily ω -aminokarboxylových kyselín, ω -aminokarboxamidy, soli ω -aminokarboxylových kyselín, estery ω -aminokarboxylových kyselín, ekvimolárne zmesi diamínov a dikarboxylových kyselín, dikarboxylových kyselín/diamínových solí, dinitrilov a diamínov alebo zmesí takých monomérov. Polyamidy sa používajú na výrobu vlákien, fólií a tvarovaných výliskov.

7 (51) C08K 9/08, C09C 3/10, C08L 23/02, C08J 5/18**(21) 1860-2001**

(22) 22.12.1999

(31) 09/343 825

(32) 30.06.1999

(33) US

(71) MINERALS TECHNOLOGIES INC., New York, NY, US;

(72) Drummond Donald Kendall, Quakertown, PA, US;

(74) Bezák Marián, Ing., Bratislava, SK;

(86) PCT/IB99/02099

(87) WO01/02475

(54) Antiblokovacia zmes a spôsob ich prípravy

- (57) Antiblokovacia zmes obsahujúca jadro z anorganického materiálu vybraného zo skupiny obsahujúcej mastenec, uhličitan vápenatý, hlinu a kremík, pričom je povrchovo opracovaná komponentom vybraným zo skupiny obsahujúcej funkcionalizované siloxány, polyéter, funkcionalizovaný polyéter a polymér na báze uhlíka. Spôsob výroby zahŕňa povrchové opracovanie časticových anorganických minerálov funkcionalizovanými siloxánmi, polyétermi, funkcionalizovanými polyétermi alebo polymérmi na báze uhlíka.

7 (51) C09D 5/33**(21) 280-2003**

(22) 03.08.2001

(31) 100 38 381.5

(32) 07.08.2000

(33) DE

- (71) Hugo Gerd, Schondorf, DE;
 (72) Hugo Gerd, Schondorf, DE;
 (74) PATENTSERVIS BRATISLAVA, a. s., Bratislava, SK;
 (86) PCT/EP01/09020
 (87) WO02/12405
(54) Plochý element s tmavým povrchom a zníženou absorpciou slnečného žiarenia
 (57) Plochý element pozostávajúci zo substrátu odrážajúceho v oblasti viditeľného žiarenia vlnových dĺžok 380 až 720 nm menej než 50 % žiarenia a v blízkej infračervenej oblasti vlnových dĺžok 720 až 1500 nm viacej než 60 % žiarenia a z aspoň jedného povlaku tohto substrátu pozostávajúceho zo spojiva, ktoré má v oblasti vlnových dĺžok 380 až 1500 nm priepustnosť pre žiarenie vyššiu než 70 % a z prvej skupiny pigmentov spôsobujúcich, že tento povlak odráža menej než 50 % viditeľného žiarenia vlnových dĺžok 380 až 720 nm a že v blízkej infračervenej oblasti vlnových dĺžok 720 až 1500 nm prepúšťa viacej než 50 % žiarenia, a/alebo z druhej skupiny pigmentov, ktoré spôsobujú, že tento povlak odráža menej než 50 % viditeľného žiarenia vlnových dĺžok 380 až 720 nm a viacej než 40 % žiarenia v blízkej infračervenej oblasti vlnových dĺžok 720 až 1500 nm.

7 (51) C09K 5/20, C23F 11/16

- (21) 85-2003**
 (22) 13.07.2001
 (31) 100 36 031.9
 (32) 24.07.2000
 (33) DE
 (71) BASF AKTIENGESELLSCHAFT, Ludwigshafen, DE;
 (72) Wenderoth Bernd, Birkenau, DE; Schäker Karlheinz, Neustadt, DE;
 (74) Žovicová Viera, Mgr., Bratislava, SK;
 (86) PCT/EP01/08108
 (87) WO02/08354
(54) Nemrznúce koncentráty na báze amidov a chladiace kompozície ich obsahujúce a určené na ochranu horčička a horčičkových zliatin
 (57) Nemrznúce koncentráty na báze alkylénglykolov alebo ich derivátov alebo na báze glycerolu obsahujúce od 0,05 do 10 % hmotn. jeden alebo viacerých karboxamidov a/alebo sulfónamidov vzhľadom na celkovú hmotnosť koncentrátu.

7 (51) C10L 1/18, 1/06

- (21) 1222-2002**
 (22) 24.01.2001
 (31) PCT/SE00/00139
 (32) 24.01.2000
 (33) SE
 (71) Hull Angelica, Lidingö, SE;
 (72) Hull Angelica, Lidingö, SE; Golubkov Igor, Lidingö, SE;
 (74) Bezák Marián, Ing., Bratislava, SK;
 (86) PCT/SE01/00040
 (87) WO01/53437
(54) Spôsob znižovania tlaku pary v motorovom palive na báze uhl'ovodíka, palivová kompozícia a zmes na použitie v spôsobe
 (57) Spôsob znižovania tlaku pár zmesi motorového paliva pre bežné spaľovacie motory so zapaľova-

ním iskrou, založeného na C₃ až C₁₂ uhl'ovodíkoch, obsahujúceho od 0,1 do 20 % obj. etanolu, v ktorom k etanolovej zložke a C₃ až C₁₂ uhl'ovodíkovej zložke je v palivovej zmesi použité kyslík obsahujúce aditívum vybrané z najmenej jedného z nasledujúcich typov zlúčenín: alkoholu iného ako etanol, ketónu, éteru, esteru, hydroxyketónu, ketónesteru a heterocyklickej zlúčeniny obsahujúcej kyslík, v množstve najmenej 0,05 % obj. z celkového objemu paliva.

7 (51) C12N 9/52

- (21) 364-2003**
 (22) 21.09.2001
 (31) 00120867.7
 (32) 25.09.2000
 (33) EP
 (71) SOCIETE DES PRODUITS NESTLE S.A., Vevey, CH;
 (72) Germond Jacques Edouard, Crissier, CH; Cortesey Blaise, Epalinges, CH; Mollet Beat, Lausanne, CH; Fritsche Rodolphe, La Tour-de-Peilz, CH;
 (74) Majlingová Marta, Ing., Bratislava, SK;
 (86) PCT/EP01/10956
 (87) WO02/24883
(54) Bakteriálny kmeň zo skupiny baktérií mliečneho kvasenia, potravinový a farmaceutický prostriedok, vakcína s jeho obsahom a jeho použitie
 (57) Bakteriálny kmeň baktérií mliečneho kvasenia, ktorý je schopný redukovať tendenciu jedinca začať alergické reakcie. Konkrétne je opísané generovanie bakteriálnych kmeňov mliečneho kvasenia, ktoré exprimujú proteíny obsahujúce tolerogénne peptidy a ich použitie na redukciiu tendencie jedinca začať alergické reakcie. Sú uvedené aj potravinové alebo farmaceutické prostriedky obsahujúce uvedené mikroorganizmy alebo ich frakcie.

7 (51) C12N 15/56, 9/24, 9/98, 1/15, 15/80, A01H 5/00, A23K 1/165, A21D 8/04 // (C12N 9/24, C12R 1:645)

- (21) 348-2003**
 (22) 21.09.2000
 (71) DSM N. V., Te Heerlen, NL;
 (72) Van Den Hombergh Johannes Petrus Theodorus Wilhelmus, De Meern, NL; Van Der Laan Jan-Metske, Breda, NL; Daran Jean-Marc Georges, Lille, FR;
 (74) PATENTSERVIS BRATISLAVA, a. s., Bratislava, SK;
 (86) PCT/EP00/09257
 (87) WO02/24926
(54) Xylanázový polypeptid, polynukleotid, vektor, hostiteľská bunka, spôsob produkcie polypeptidu, spôsob použitia polypeptidu
 (57) Sú poskytnuté polypeptidy s (endo)xylanázovou aktivitou, ktoré môžu degradovať extrakty s celulóзовými implantátmi a rastlinné materiály. Polypeptidy môžu štiepiť β-D-xylánové polyméry na vnútorných (1→4) väzbách medzi susediacimi xylopyranozylovými jednotkami. Tiež sú uvedené aminokyselinové sekvencie a kódujúce DNA sekvencie, ako aj spôsob použitia polypep-

tidu na úpravu celulózy pri preparácii požívatin a krmív pre zvieratá. Polypeptidy majú tak arabinoxylanázovú, ako aj xylozidázovú aktivitu.

7 (51) C12Q 1/48

(21) 269-2003

(22) 08.08.2001

(31) 09/637 054

(32) 11.08.2000

(33) US

(71) CEPHALON, INC., West Chester, PA, US;

(72) Maroney Anna, Media, PA, US; Walton Kevin M., Old Saybrook, CT, US; Dionne Craig A., Downingtown, PA, US; Neff Nicola, Wallingford, PA, US; Knight Ernest Jr., Hilton Head Island, SC, US; Glicksman Marcie A., Winchester, MA, US;

(74) Žovicová Viera, Mgr., Bratislava, SK;

(86) PCT/US01/24822

(87) WO02/14536

(54) Spôsoby modulácie proteínov kináz viacerých rodov a skríningu zlúčenín, ktoré modulujú proteíny kináz viacerých rodov

(57) Uvádžajú sa spôsoby identifikácie zlúčenín, ktoré modulujú aktivitu proteínu kinázy viacerých rodov a podporujú prežívanie alebo umieranie buniek, kde uvedený spôsob obsahuje kroky kontaktovania bunky obsahujúcej proteín kinázy viacerých rodov so zlúčeninou, určenia, či zlúčenina znižuje aktivitu proteínu kinázy viacerých rodov, a určenia, či zlúčenina podporuje prežívanie buniek. Uvádžajú sa aj spôsoby identifikácie zlúčenín, ktoré môžu byť užitočné pri liečbe neurodegeneratívnych porúch a/alebo zápalu a spôsoby modulácie aktivity proteínu kinázy viacerých rodov pozostávajúce z kontaktovania proteínu alebo bunky obsahujúcej tento proteín s indeno- alebo indozlúčeninou podľa vynálezu.

7 (51) C22B 7/02

(21) 1704-2002

(22) 03.05.2001

(31) 0001661-8

(32) 05.05.2000

(33) SE

(71) AGA AKTIEBOLAG, Lidingö, SE;

(72) Gripenberg Henrik, Täby, SE; Von Scheele Joachim, Täby, SE;

(74) Majlingová Marta, Ing., Bratislava, SK;

(86) PCT/SE01/00947

(87) WO01/86011

(54) Spôsob opätovného získavania kovov

(57) Spôsob opätovného získavania kovov z v podstate kovových jemných frakcií zahrnuje nasledujúce kroky: dodávanie v podstate kovových jemných frakcií do plameňa horáka (20), privedenie týchto jemných frakcií k aglomerovaniu pomocou tepla z uvedeného plameňa bez podstatnej zmeny ich chemického zloženia, čím sa vytvorí v podstate kovový aglomerovaný produkt. Tento aglomerovaný produkt sa opätovne získa, výhodne v peci (30). Pomocou tohto spôsobu sa uľahčí opätovné získavanie kovov.

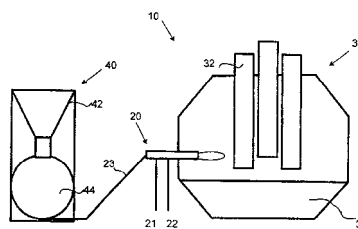

7 (51) C23C 30/00, C04B 41/69

(21) 60-2002

(22) 11.01.2002

(71) Magula Milan, Bratislava, SK;

(72) Magula Milan, Bratislava, SK;

(74) Litvákova Edita, Ing., Bratislava, SK;

(54) Pokovované materiály a/alebo výrobky

(57) Pokovované materiály a/alebo výrobky, ako napríklad keramické obkladačky, určené na použitie, najmä v prostredí so zvýšeným nárokom na sterilitu, obsahujú na svojom povrchu vrstvu kovu ako antibakteriálnu a antisporečnú zložku. Kovom na pokovovanie je titán.

Trieda D

7 (51) D01H 4/50, 4/48

(21) 1855-2002

(22) 30.12.2002

(31) PV 2002-50

(32) 07.01.2002

(33) CZ

(71) Rieter CZ a. s., Ústí nad Orlicí, CZ;

(72) Kacálek Josef, Ústí nad Orlicí, CZ;

(74) Dudová Tatiana, Trenčín, SK;

(54) Poloautomatické zapriadacie zariadenie rotového dopriadacieho stroja

(57) Poloautomatické zapriadacie zariadenie rotového dopriadacieho stroja obsahuje vychyľovací prostriedok (2) zapriadacej zálohy priadze (1) spriahnutý s pohonom, pričom vychyľovací prostriedok (2) má pracovný koniec (21) prispôbený na držanie zapriadacej zálohy priadze (1) vo svojej zapriadacej polohe vzhľadom na pracovnú dráhu (7) priadze (1) a zapriadacia poloha vychyľovacieho pracovného konca (21) vychyľovacieho prostriedku (2) je nastaviteľná vzhľadom na pracovnú dráhu (7) priadze (1).

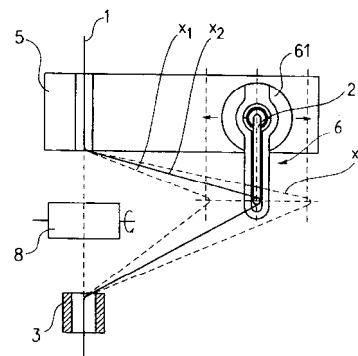

7 (51) D06F 35/00

(21) 553-2003

(22) 09.11.2001

(31) PV 2000-4198

(32) 10.11.2000

(33) CZ

(71) JAN KOČNAR - PERFEKTA, Dobruška, CZ;

(72) Kočnar Jan, Matten bei Interlaken, CH; Grulich Václav, Deštné v Orlických horách, CZ; Kočnar Vlastimil, Bystré u Dobrušky, CZ;

(74) Harvan Ladislav, Ing., Bratislava, SK;

(86) PCT/CZ01/00062

(54) Zapojenie automatickej práčky s tlakovo premennou pracovnou komorou

(57) Zapojenie automatickej práčky s tlakovo premennou pracovnou komorou využívajúcej ako práce médium vodu spolu s mechanickým procesom prania spočíva v napojení tlakovo uzavrateľnej komory (1) na zdroj (7) pretlaku a na zdroj (8) podtlaku vzájomne napojenými na programátor (5). Prevedenie podľa vynálezu je vhodné na pranie textílií a iných materiálov podobných štruktúr v priemyselných práchkach i v práchkach pre domácnosť.

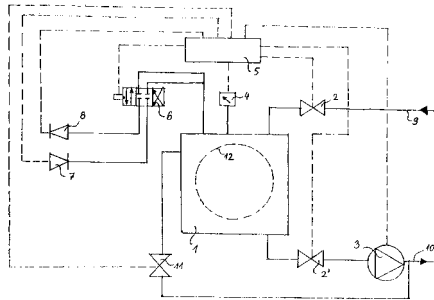

7 (51) D06P 1/00, D06B 5/08, 5/16

(21) 531-2003

(22) 17.05.2001

(31) 09/586 202

(32) 02.06.2000

(33) US

(71) Milliken & Company, Spartanburg, SC, US;

(72) Wenstrup David E., Easley, SC, US;

(74) ROTT, RŮŽIČKA & GUTTMANN, v. o. s., Bratislava, SK;

(86) PCT/US01/16012

(87) WO01/94690

(54) Spôsob farbenia textilného substrátu

(57) Spôsob farbenia polymérneho materiálu v hmote počas polymerizácie za vzniku základného farebného odtieňa a následného vonkajšieho farbenia polymérneho materiálu na vlákne buď farbením v priadzi alebo farbením v kuse s cieľom vytvoriť konečný farebný odtieň. Takto vytvorený základný odtieň sa potom môže transformovať do požadovaného finálneho odtieňa vybraného zo širokého spektra konečných odtieňov. V stupni farbenia v hmote sa tiež zaisťuje ochrana proti UV žiareniu vnesením UV stabilizátora do polymérnej taveniny. Pri spracovaní priadze alebo substrátu so základným odtieňom vytvoreným farbením v hmote, ktorý je možné transformovať do širokého spektra rôznych konečných farebných odtieňov, sa zvýši možnosť hospodárneho spracovania materiálu bez strát v podobe

odpadu. Ušetrí sa časť priestoru pre skladovanie materiálu a výrobný proces je omnoho účinnejší. So zmenšením výrobných zásob sa znížia náklady na manipuláciu s materiálom, je potrebných menej skladových priestorov pre primárne suroviny a zmenší sa riziko morálneho zostarnutia nespracovaných materiálových zásob. Taktiež sa zlepšia charakteristiky svetlostálosti finálneho výrobku a konečný odtieň vzniká na konci výrobného procesu látky, čo umožní rýchlu reakciu na požiadavky trhu týkajúce sa farieb.

Trieda E

7 (51) E01B 29/04

(21) 287-2003

(22) 18.08.2001

(31) 100 45 327.9, 100 64 748.0

(32) 12.09.2000, 22.12.2000

(33) DE, DE

(71) MAX BÖGL BAUUNTERNEHMUNG GMBH & CO. KG, Neumarkt, DE;

(72) Reichel Dieter, Neumarkt, DE; Bögl Stefan, Sengenthal, DE; Schreiner Ulrike, Puchheim, DE; Lindner Erich, Auerbach-Nasnitz, DE;

(74) Dudová Tatiana, Trenčín, SK;

(86) PCT/EP01/09544

(87) WO02/22957

(54) Spôsob a zariadenie na opravu polohy doskovej konštrukcie z prefabrikovaných betónových dosiek

(57) Vynález rieši spôsob a zariadenie na opravu doskovej konštrukcie z betónových prefabrikovaných dosiek (1), najmä pevnej trate na vysokorychlostné dopravné prostriedky. Prefabrikované dosky (1) majú skrutky (7) a sú uložené na spodnej stavbe z vytvrdenej podlievacej hmoty (4) a nosnej vrstve (5). Na účely opravy polohy najmenej jednej prefabrikovanej dosky (1) sa prefabrikovaná doska (1) aspoň čiastočne oddelí od spodnej stavby, najmä od podlievacej hmoty (4) a/alebo nosnej vrstvy (5). Počas rozdeľovania sú skrutky (7) odstránené z oblasti rozdeľovacieho rezu. Po rozdelení sa skrutky (7) umiestňujú do svojej opornej polohy. Prefabrikovaná doska (1) sa jemne nastaví pomocou skrutiek (7). Následne sa potom prefabrikovaná doska (1) novo podleje podlievacou hmotou (4). Rozdeľovacie zariadenie (20), ako aj jeho navijak (21) je umiestnené na uvoľňovanej alebo za ňou nasledujúcej prefabrikovanej doske (1).

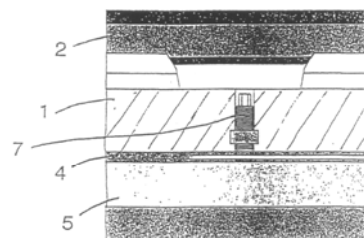

Trieda F**7 (51) F02C 1/04, 7/08, 3/28, F28D 17/02****(21) 147-2003**

(22) 07.08.2001

(31) 100 39 246.6

(32) 11.08.2000

(33) DE

(71) Applikations - und Technikzentrum für Energie -
- verfahrens - , Umwelt - und Strömungstechnik
(ATZ-EVUS), Sulzbach-Rosenberg, DE;(72) Emmel Andreas, Hahnbach, DE; Stevanovic
Dragan, Sulzbach-Rosenberg, DE;

(74) Bušová Eva, JUDr., Bratislava, SK;

(86) PCT/DE01/02939

(87) WO02/14663

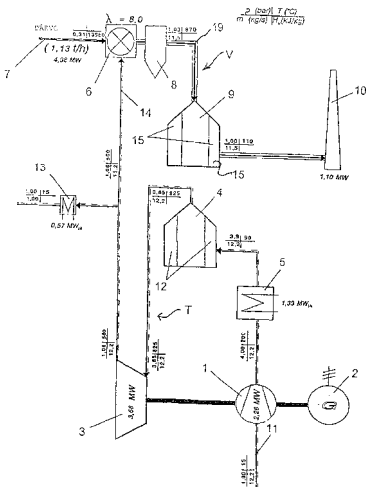
**(54) Spôsob premeny tepelnej energie na mecha-
nickú prácu**(57) Pri spôsobe premeny tepelnej energie na mecha-
nickú prácu sú prvý prostriedok (4) a druhý pro-
striedok (9) na akumuláciu tepelnej energie striedavo
zapájané do turbínovej vetvy (T). Na zvý-
šenie účinnosti tohto spôsobu je navrhnuté
ochladiť stlačený oxidačný plyn (11) pred pre-
chodom prvým prostriedkom (4) na akumuláciu
tepelnej energie na druhú teplotu T2 a potom pri
prechode prvým prostriedkom (4) na akumuláciu
tepelnej energie v jednom kroku zvýšiť teplotu
na tretiu teplotu T3.**7 (51) F04B 43/08, 45/06, F04C 9/00, 19/00, 23/00****(21) 114-2002**

(22) 22.01.2002

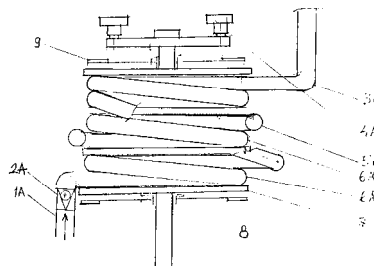
(71) VUSTAM-Vývojový ústav strojov, technológie a
metalurgie, a. s., Považská Bystrica, SK;(72) Kaliský Alexander, Ing., Liptovský Mikuláš, SK;
Paľko Juraj, Ing., Sliach, SK; Trebula Ľubomír,
Ing., Zvolen, SK;**(54) Objemový motor - čerpadlo**(57) Podstatou riešenia je kvapalinový piest v navinu-
tej rúrke (6A). Cievka s navinutou rúrkou (6A)
kmitá a vytvára na každom konci striedavé tla-
kové pulzy. Spätný ventil (2A) usmerňuje tok
kvapaliny pri čerpadlách a kompresoroch. Hlava
motora (5A) uzatvára navinutú rúrkou (6A), obsa-
huje zvonku hriate diely a vzduchový vankúš.
Vodný stĺpec alebo stĺpec inej kvapaliny sa striedavo
vyparuje a kondenzuje počas zotrvačnýchkmitov. Póly výkmitu (4A) dodávajú energiu pre
čerpadlá a kompresory od elektromagnetických
protipólov, odoberajú energiu z motorov. Ex-
trémne tlaky sa dosahujú protikmitmi náplne mo-
tora a čerpadla v jednom bloku pri zodpovedajú-
com počte závitov navinutej rúrky (6A)
a frekvencii kmitov. Podobne pri hydrogeneráto-
roch, palivových čerpadlách common rail, hyd-
rogenačných čerpadlách a pod.**7 (51) F04B 45/04****(21) 264-2003**

(22) 05.03.2003

(71) Waczlav Karol, Ing., Žilina, SK;

(72) Waczlav Karol, Ing., Žilina, SK;

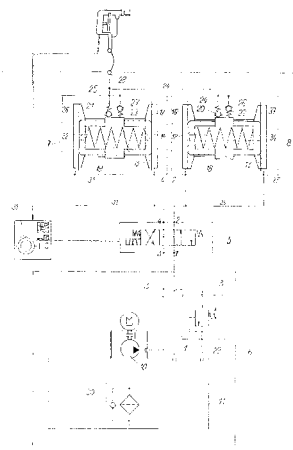
(54) Dvojtaktné membránové čerpadlo(57) Čerpadlo pozostáva z trojpolohového štvorcest-
ného ventilu (5), zdroja tlaku hydraulického oleja
(6) s regulovaným tlakom v rozsahu od 30 bar do
250 bar, regulátora (31) a blokov tlakových kom-
ôr (7), (8) so spoločným výstupom (28) pra-
covnej kvapaliny. Striedavý výtlak pracovnej
kvapaliny z blokov tlakových komôr (7), (8) do
spoločného výstupného vedenia (28) je strieda-
vým prepínaním vstupného vedenia (3) do vý-
stupných vedení (4) a (2) v proporcionálnych in-
tervaloch prepínania, v regulovanom rozsahu od
0,3 s do 1,3 s. Kontinuálna doprava pracovnej
kvapaliny z výstupu (28) je medzi intervalmi pre-
rušovaná iba počas 50 ms, čo sa pri striekaní ne-
prejavuje. Trojpolohový štvorcestný ventil (5)
má vo vypnutom stave vzájomne prepojené ve-
denia (3), (4), (2) s nádržou (11) a jeho zapnutie
a vypnutie pri prestojoch je s väzbou na spúšťá-
dlo striekacej pištole.

7 (51) F16C 7/02

(21) 342-2003

(22) 12.09.2001

(31) A 1620/2000

(32) 26.09.2000

(33) AT

(71) MIBA SINTERMETALL AKTIENGESELLSCHAFT, Laakirchen, AT;

(72) Ratzi Raimund, Wels, AT;

(74) Hörmann Tomáš, Ing., Bratislava, SK;

(86) PCT/AT01/00285

(87) WO02/27200

(54) Sintrovaná ojnicia do spaľovacieho motora

(57) Sintrovaná ojnicia do spaľovacieho motora má ojnicné oko (1) na uloženie piestneho čapu, ojnicnú hlavu (3) na uloženie čapu kľukového hriadeľa a driek (2) z dvoch divergujúcich pozdĺžnych prechodových mostíkov (4), prípadne vystužených spojovacím mostíkom (5), pričom navzájom proti sebe privrátané boky (11) pozdĺžnych prechodových mostíkov (4) sú v oblasti ojnicnej hlavy (3) spojené centrickým konkávnym zaoblením (9). Aby boli zabezpečené výhodné pomery zaťaženia, navrhuje sa, aby pozdĺžne prechodové mostíky (4) drieku (2) divergovali v smere od ojnicnej hlavy (3) k ojnicnému oku (1).

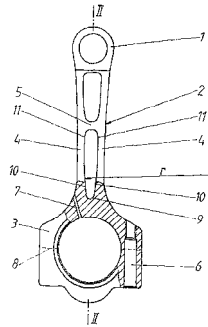

7 (51) F16G 5/16, 5/10, 1/22, F16H 7/02, 9/04

(21) 115-2002

(22) 22.01.2002

(71) VUSTAM-Vývojový ústav strojov, technológie a metalurgie, a. s., Považská Bystrica, SK;

(72) Kaliský Alexander, Ing., Liptovský Mikuláš, SK; Paľko Juraj, Ing., Sliač, SK; Frindt Milan, Ing., Zvolen, SK;

(54) Pásový prevod

(57) Vynález sa týka pásových klinových prevodov. Použitím iného zloženia a materiálu pásov (2) sa dosahuje vyššia životnosť pásov, vyššia účinnosť prevodu pri menších rozmeroch prevodového systému. Podstatou riešenia sú radiálne vrstvené pásy (2) so vzájomnými medzerami s konštantnou obvodovou rýchlosťou pásov (2) na jednom polomere. Viacradové vyhotovenie obsahuje klinové drážky s posuvnými bočnicami (7), ktoré multiplikujú zvernú silu vyvolanú prítlačovým mechanizmom na ovládané bočnice (6).

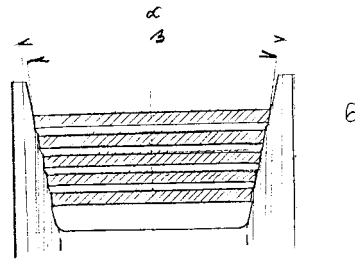

7 (51) F21V 8/00

(21) 1634-2002

(22) 04.05.2001

(31) 0012003.0, 0015401.3

(32) 19.05.2000, 24.06.2000

(33) GB, GB

(71) LUCITE INTERNATIONAL UK LIMITED, Southampton, Hampshire, GB;

(72) Allinson Heather, Darlington, GB;

(74) Čechvalová Dagmar, Bratislava, SK;

(86) PCT/GB01/01973

(87) WO01/88432

(54) Osvetľovacie zariadenie s okrajovým svetelným zdrojom

(57) Osvetľovacie zariadenie s okrajovým svetelným zdrojom, ktoré má aspoň jeden svetelný zdroj a svetlo prenášajúci člen, ktorý má aspoň jeden svetlo vyvádzajúci povrch a aspoň jeden svetlo zavádzajúci okraj, kolmý na svetlo vyvádzajúci povrch. Svetelný zdroj je priľahlý k svetlo zavádzajúcemu okraju tak, že svetlo zo svetelného zdroja je zavedené do svetlo prenášajúceho člena cez svetlo zavádzajúci okraj a vedené cez svetlo prenášajúci člen. Svetlo vyvádzajúci povrch je rovnomerne zdrsnený pozdĺž svetlo vyvádzajúceho povrchu. Zdrsnenie je dostatočne jemné na poskytnutie priemernej hodnoty parametra Ra pozdĺž svetlo vyvádzajúceho povrchu, nižšie ako 1,0 $\mu\text{m}/\text{mm}$ hrúbky svetlo prenášajúceho člena alebo úbytku svetelného výkonu pozdĺž svetlo vyvádzajúceho povrchu nižšieho ako 5000 lx.

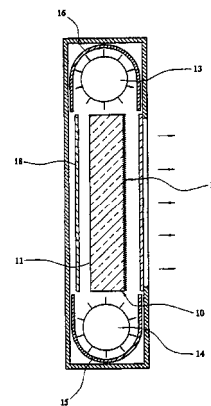

7 (51) F41A 3/00

(21) 709-98

(22) 26.05.1998

(71) Mihok Jozef, Ing., Košice, SK; Radvanec František, Košice, SK; Adamko Jozef, Ing., Košice, SK;

(72) Mihok Jozef, Ing., Košice, SK; Radvanec František, Košice, SK;

- (54) **Uzamykací mechanizmus strelných zbraní a zbraňových systémov**
- (57) Uzamykací systém rieši kompenzáciu kinetickej energie dvojramennou uzamykacou a odomykacou výkyvnou pákou (19). Kratšie rameno (21) dvojramennej uzamykacej a odomykacej výkyvnej páky (19) tvorí kompenzátor (40) kinetickej energie, môže byť predelený diletacnou medzerou (41), môže mať vytvorenú zliabkovitú drážku (45) na vratnú pružinu (36), prípadne uhlovú odchýlku (46) v osi oproti dlhšiemu ramenu (23). Zariadenie podľa vynálezu zabráni výskytu nežiaducich sprievodných javov vyvolaných kinetickou energiou v uzamykacom mechanizme strelných zbraní a zbraňových systémov.

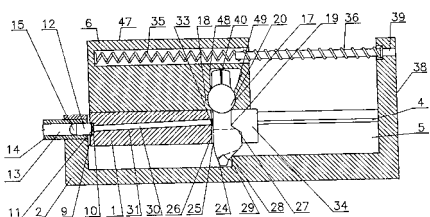

Trieda G

7 (51) G01N 33/569

(21) 198-2003

(22) 26.07.2001

(31) 0018901.9

(32) 03.08.2000

(33) GB

(71) Merck Patent GmbH, Darmstadt, DE;

(72) Carr Francis J., Aberdeen, GB; Carter Graham, Aberdeenshire, GB; Hellendoorn Koen, Newmarket, GB;

(74) Bušová Eva, JUDr., Bratislava, SK;

(86) PCT/EP01/08625

(87) WO02/12899

(54) **Peptidy prezentované bunkami**

- (57) Spôsob určenia peptidov prezentovaných na povrchu cicavčích buniek po pridaní proteínu k bunkám, diagnostické testy založené na určení týchto peptidov alebo modifikovaných molekúl, ktoré sú výsledkom určenia takých peptidov, napríklad farmaceutických entít, ktoré majú výhodne špecifickú biologickú účinnosť a zníženú alebo zvýšenú imunogenicitu v porovnaní s odpovedajúcimi nemoifikovanými molekulami. Opísaný spôsob sa výhodne realizuje s použitím nástrojov hmotnostnej spektroskopie (MS).

7 (51) G01S 5/14

(21) 1857-2002

(22) 29.06.2001

(31) 60/215 607, 00870153.4

(32) 30.06.2000, 30.06.2000

(33) US, EP

(71) ALSTOM BELGIUM S.A., Charleroi, BE;

(72) Franckart Jean-Pierre, Montignies-sur-Sambre, BE;

(74) PATENTSERVIS BRATISLAVA, a. s., Bratislava, SK;

(86) PCT/BE01/00114

(87) WO02/03094

(54) **Spôsob lokalizácie a/alebo určenie umiestnenia polohy objektu, ktorý sa pohybuje po známej, trase a zariadenie na vykonávanie tohto spôsobu**

- (57) Spôsob lokalizácie a/alebo určenia umiestnenia polohy objektu, najmä dopravného prostriedku ako je vlak a ďalšie, pohybujúceho sa pozdĺž známej trasy sa vykonáva výpočtom v danom čase a elementárnym meraním zahrnujúcim aspoň jeden satelit a tiež bezpečným zmapovaním tejto známej trate. Zariadenie na lokalizácie a/alebo určenie umiestnenia objektu, prednostne dopravného prostriedku ako je napr. vlak, ktorý sa pohybuje pozdĺž známej trasy, obsahuje aspoň zariadenie spojené s daným objektom, ktoré obsahuje aspoň centrálny počítač (10), aspoň jeden prijímač/dekodér (5) signálov zo satelitu, rádiový interfejs (4) a databázu so zmapovaním (3) trasy vykonávanej objektom, centrálné zariadenie obsahujúce centrálny počítač, najmenej jeden rádiový interfejs, zberový systém, databázu obsahujúcu zmapovanie trate, aplikáciu na riadenie modifikácie zmapovania, aspoň jeden ovládací pult, interfejsy, pohybujúce sa centrálné zariadenie a pohybujúci sa objekt.

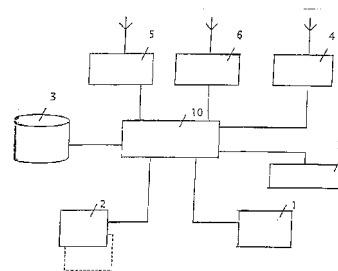

7 (51) G02B 1/10

(21) 215-2003

(22) 22.08.2001

(31) 60/228 022, 0106165.4

(32) 24.08.2000, 13.03.2001

(33) US, GB

(71) NOVARTIS AG, Basel, CH; Commonwealth Scientific and Industrial Research Organisation, Campbell, AU;

(72) Qiu Yongxing, Duluth, GA, US; Winterton Lynn Cook, Alpharetta, GA, US; Lally John Martin, Lilburn, GA, US; Chabreck Peter, Riehen, CH; Pasic Paul, Melbourne, Victoria, AU; Griesser Hans Jörg, The Patch, Victoria, AU; Kambouris Peter, St. Carindale, Queensland, AU;

(74) Čechvalová Dagmar, Bratislava, SK;

(86) PCT/EP01/09712

(87) WO02/16974

(54) **Spôsob potiahnutia povrchu materiálu a potiahnutý materiál získaný týmto spôsobom**

- (57) Spôsob potiahnutia povrchu materiálu, jeho podstata spočíva v tom, že a) na povrch materiálu sa naniesie spojovacia vrstva, ktorá obsahuje polyiónový materiál b) potom sa na spojovaciu vrstvu kovalentne naviaže bifunkčná zlúčenina, ktorá obsahuje etylenicky nenasýtenú dvojitú väzbu c) na zlúčeninu, ktorá obsahuje etylenicky nenasýtenú dvojitú väzbu, sa štepene polymerizuje hydrofilný monomér. Potiahnuté materiály, ktoré sa získajú spôsobom podľa vynálezu, majú požadované charakteristiky týkajúce sa príľnavosti

k substrátu, trvanlivosti, hydrofilite, zmáčateľnosti, biokompatibiliti a permeability a sú tak použiteľné na výrobu biomedicínskych produktov, akými sú napríklad oftalmické produkty.

ným priemerom medzi 5 a 500 nm. Predmetom vynálezu je tiež metóda ich prípravy, suspenzie a ich použitie na purifikáciu DNA alebo RNA, najmä v automatizovaných postupoch.

7 (51) G08G 1/123, 1/02, E01F 11/00

(21) **28-2001**

(22) 05.01.2001

(71) Tuhársky Juraj, doc. Ing., CSc., Zvolen, SK; Štolmann Vladimír, Ing., CSc. PhD, Detva, SK;

(72) Tuhársky Juraj, doc. Ing., CSc., Zvolen, SK; Štolmann Vladimír, Ing., CSc. PhD, Detva, SK;

(54) Spôsob signalizácie dopravného značenia do kabíny vodiča dopravného prostriedku

(57) Spôsob signalizácie aktuálneho dopravného značenia do kabíny vozidla z vonkajšieho prostredia sa vykonáva buď prostredníctvom družicového dopravného systému GPSD v súčinnosti s pamäťovým médiom, ktoré obsahuje údaje o dopravnom značení, alebo je signál o dopravnom značení pasívne uložený, spravidla na, nad, resp. vedľa vozovky. Vo vozidle je dekóder a zvuková, resp. vizuálna signalizácia signálu o aktuálnej dopravnej značke. Systém je vhodný na zvýšenie bezpečnosti cestnej premávky a zlepšenie plynulosti premávky a orientácie vodičov, najmä vo veľkých mestách.

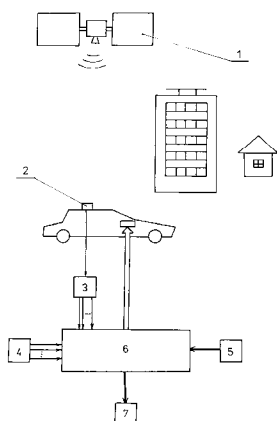

Trieda H

7 (51) H01F 1/00, 1/44, C12N 15/10, C12Q 1/68, B03C 1/01

(21) **664-2002**

(22) 17.11.2000

(31) 99122853.7, 00110165.8

(32) 17.11.1999, 12.05.2000

(33) EP, EP

(71) ROCHE DIAGNOSTICS GmbH, Mannheim, DE;

(72) Weindel Kurt, Wielenbach-Hardt, DE; Riedling Michael, Penzberg, DE; Geiger Albert, Penzberg, DE;

(74) Bušová Eva, JUDr., Bratislava, SK;

(86) PCT/EP00/11459

(87) WO01/37291

(54) Magnetické sklenené častice, metódy ich prípravy a použitie

(57) Magnetické častice o nano veľkosti so sklenným povrchom sú charakterizované tým, že obsahujú aspoň jeden magnetický objekt so stred-

7 (51) H01F 38/30, 38/32, 27/04

(21) **135-2003**

(22) 03.08.2001

(31) 00/10409

(32) 04.08.2000

(33) FR

(71) AUGIER S. A., Carros Cédex, FR;

(72) Lebel Patrick, Villeneuve Loubet, FR;

(74) Guniš Jaroslav, Mgr., Bratislava, SK;

(86) PCT/FR01/02551

(87) WO02/13213

(54) Systém osvetlenia prístavacích dráh so zlepšenou izoláciou a vodotesnosťou

(57) Systém osvetlenia prístavacej dráhy zahrnuje napájací zdroj (10), ktorý dodáva konštantný prúd do primárneho okruhu (12), a viaceré značkovačie svetlá (14-1 až 14-6), pričom každé z nich je pripojené k primárnemu okruhu prúdovým transformátorom (16-1 až 16-6), ktorého sekundárne vinutie dodáva prúd do lampy. Prinajmenšom viaceré susediace transformátory tvoria viacnásobnú zostavu bez spojovacieho kábla. Každý transformátor vykazuje zabudovaný kolíkový konektor a zásuvku alebo dve zabudované zásuvky; v tomto prípade sa kolíkový konektor získava vložením jedného z dvoch kolíkových konektorov dvojitého kolíkového konektora do jednej z uvedených zásuviek. Transformátory sú poskladané tak, že tvoria uvedenú viacnásobnú zostavu, pričom kolíkový konektor jedného z transformátorov je zasunutý do zásuvky bezprostredne susediaceho transformátora, pričom kolíkový konektor prvého transformátora a zásuvka posledného transformátora sú zapojené do série k uvedenému primárnemu okruhu.

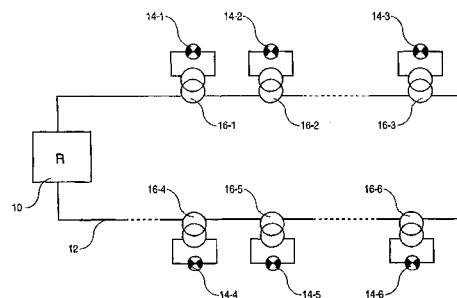

7 (51) H01H 51/08

(21) **1564-2002**

(22) 10.05.2001

(31) A 823/2000

(32) 11.05.2000

(33) AT

(71) MOELLER GEBÄUDEAUTOMATION KG, Schrems, AT;

(72) Polgar Tibor, Maria Enzersdorf, AT;

(74) Bušová Eva, JUDr., Bratislava, SK;

(86) PCT/AT01/00137

(87) WO01/86682

(54) Elektromechanický diaľkový spínač

(57) Elektromechanický diaľkový spínač zahrnujúci aspoň jeden pevný kontakt (1) a s ním spolupôsobiaci monostabilne pohyblivý kontakt (2), ktorý je usporiadaný na bežci (7) a je ním pohybovaný voči pevnému kontaktu (2), a magnetický systém (8) s budiacou cievkou (9) a s ňou pohybovanou kotvou (10), ktorá je spojená s bežcom (7), tento bežec (7) je pomocou vratnej pružiny (20) tlačenej v smere prvej spínacej polohy, pričom na bistabilné ovládanie kontaktov je do povrchu bežca (7) zapracovaná kulisa (15) a je upravený kolík (16), zaberajúci za kulisu (15), ktorý je pripevnený na kolíske (17), ktorá je otočne uložená paralelne na povrch bežca (7), majúceho kulisu (15).

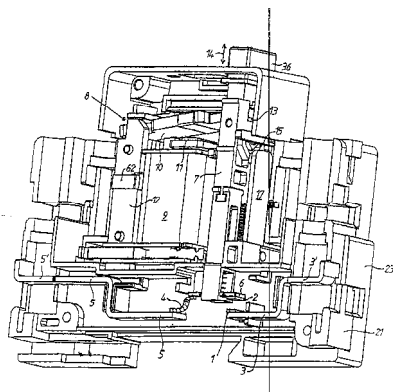

vlastný prijímač a prehliadač displej. Jeden zo signálov sa dá posielat' do bežného televízneho monitora, bez akejkoľvek straty atribútov signálu.

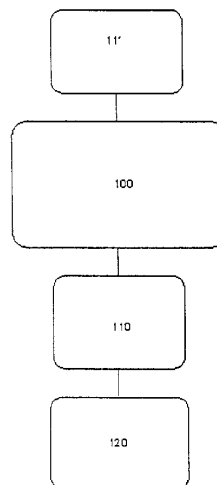
**7 (51) H04N 13/00, G03B 35/10, 37/04****(21) 257-2003**

(22) 13.03.2001

(31) 008564

(32) 01.09.2000

(33) MX

(71) Gutierrez Novelo Manuel Rafael, Guadalajara, Jalisco, MX;

(72) Gutierrez Novelo Manuel Rafael, Guadalajara, Jalisco, MX;

(74) Čechvalová Dagmar, Bratislava, SK;

(86) PCT/MX01/00016

(87) WO02/19727

(54) Zariadenie na stereoskopické snímanie obrazu a zdvojený prijímač s prehliadačkou na trojrozmerné zobrazenie a spôsob takéhoto snímania

(57) Spôsob snímania, prenosu a zobrazovania trojrozmerného obrazového záznamu scény a na to určené zariadenie, pričom uvedené zariadenie obsahuje stereoskopickú kameru, ktorá sníma, kóduje, zosilňuje a moduluje signál nasnímaného obrazu, zdvojený prijímač-dekodér, ktorý súčasne spracúva dva nezávislé signály prenášané dvoma rôznymi kanálmi a prehliadačku s dvoma displejmi z tekutých kryštálov, na ktoré sa zobrazuje obraz scény prenášaný danými nezávislými kanálmi, kde sa ľavý kanál zobrazuje na ľavom displeji a pravý kanál na pravom displeji. Na prenos a príjem dvojrozmerných signálov sa môže použiť analógová alebo digitálna technológia a tiež existujúca infraštruktúra. Princíp pozostáva v snímaní dvoch obrazov, ľavého a pravého, ktoré sa spracovávajú samostatne, bez vzájomného miešania, a ktoré sa vysielajú dvoma nezávislými televíznymi kanálmi, pričom každý z nich má

(51)	(21)	(51)	(21)	(51)	(21)
A01K 83/00	69-2002	B23B 31/22	27-2002	C07D 487/04	756-2002
A01N 25/24	243-2003	B23B 51/02	1680-2002	C07D 487/04	940-2002
A01N 41/10	276-2003	B29C 67/24	256-2003	C07D 487/14	1671-2002
A01N 43/54	350-2003	B29D 30/08	75-2002	C07D 495/04	259-2003
A01N 43/90	352-2003	B29D 30/30	195-2002	C07D 495/04	331-2003
A01N 47/36	233-2003	B32B 27/10	327-2003	C07H 15/203	334-2003
A23D 7/00	608-2003	B42B 5/12	1050-97	C07J 3/00	1813-2002
A23K 1/16	300-2003	B60J 5/04	1850-2002	C07J 13/00	244-2003
A23K 1/16	326-2003	B60R 13/08	1436-2002	C07J 41/00	292-2003
A24B 3/18	380-2003	B61G 11/16	83-2003	C07J 71/00	555-2003
A47B 61/00	1490-2002	B62D 61/00	67-2002	C07K 0/00	75-2003
A61K 31/00	206-2003	B62D 65/00	162-2003	C07K 14/00	288-2003
A61K 31/00	230-2003	B62L 3/00	154-2002	C07K 14/02	169-2003
A61K 31/00	1808-2002	B65G 41/00	74-2002	C07K 14/655	121-2003
A61K 31/00	178-2003	C05F 3/00	425-2002	C08G 69/02	1795-2002
A61K 31/00	1513-2002	C07B 31/00	164-2003	C08G 69/04	1796-2002
A61K 31/00	1281-2002	C07C 11/06	1817-2002	C08K 9/08	1860-2001
A61K 31/155	210-2003	C07C 67/03	146-2002	C09D 5/33	280-2003
A61K 31/202	1816-2002	C07C 217/52	341-2003	C09K 5/20	85-2003
A61K 31/395	477-2003	C07C 217/74	338-2003	C10L 1/18	1222-2002
A61K 31/40	503-2003	C07C 233/18	469-2003	C12N 9/52	364-2003
A61K 31/404	255-2003	C07C 233/80	488-2003	C12N 15/56	348-2003
A61K 31/47	307-2003	C07D 211/60	286-2003	C12Q 1/48	269-2003
A61K 31/565	1429-2002	C07D 263/58	1663-2002	C22B 7/02	1704-2002
A61K 31/70	1372-2002	C07D 285/34	192-2003	C23C 30/00	60-2002
A61K 35/16	128-2003	C07D 295/04	73-2003	D01H 4/50	1855-2002
A61K 35/56	659-2002	C07D 307/80	211-2003	D06F 35/00	553-2003
A61K 35/74	1827-2002	C07D 307/84	216-2003	D06P 1/00	531-2003
A61K 35/80	506-2003	C07D 307/87	320-2003	E01B 29/04	287-2003
A61K 38/00	590-2003	C07D 307/87	322-2003	F02C 1/04	147-2003
A61K 38/00	313-2003	C07D 309/30	156-2003	F04B 43/08	114-2002
A61K 38/19	406-2003	C07D 401/00	691-2002	F04B 45/04	264-2003
A61K 38/21	1761-2002	C07D 401/04	741-2002	F16C 7/02	342-2003
A61K 38/48	424-2002	C07D 401/04	13-2003	F16G 5/16	115-2002
A61K 39/385	1843-2002	C07D 401/06	229-2003	F21V 8/00	1634-2002
A61K 39/39	78-2002	C07D 401/12	1307-2002	F41A 3/00	709-98
A61K 39/39	1815-2002	C07D 405/12	1588-2002	G01N 33/569	198-2003
A61K 45/00	1807-2002	C07D 413/14	140-2003	G01S 5/14	1857-2002
A61K 45/06	1553-2002	C07D 451/10	436-2003	G02B 1/10	215-2003
A61K 48/00	79-2003	C07D 451/10	435-2003	G08G 1/123	28-2001
A61K 51/04	365-2003	C07D 471/04	1768-2002	H01F 1/00	664-2002
A61M 5/168	1830-2002	C07D 471/04	270-2003	H01F 38/30	135-2003
B01D 61/44	505-2003	C07D 471/06	158-2003	H01H 51/08	1564-2002
B09C 1/02	73-2002	C07D 473/00	129-2003	H04N 13/00	257-2003
B22C 9/08	1728-2002	C07D 473/04	319-2003		
B22D 41/28	771-2002	C07D 487/04	1685-2002		

FG4A

Udelené patenty

(11)	(51)	(11)	(51)	(11)	(51)	(11)	(51)
283448	A61M 5/24	283466	C11D 3/39	283484	C07D 491/22	283502	A61K 31/445
283449	F23J 1/02	283467	C07D 401/04	283485	C07K 14/635	283503	A61K 9/16
283450	F16L 55/105	283468	B01D 61/44	283486	B27B 31/00	283504	C09B 67/08
283451	C07D 403/12	283469	C07C 43/295	283487	C07D 413/10	283505	C02F 1/64
283452	C07C 249/02	283470	C07D 233/86	283488	A23L 1/31	283506	C07D 487/04
283453	C21B 13/14	283471	C07D 471/06	283489	C07D 239/38	283507	C07C 229/08
283454	C07C 209/00	283472	A01N 25/04	283490	B65D 71/46	283508	A01N 43/40
283455	H02B 1/20	283473	C07B 57/00	283491	A61K 35/78	283509	C12N 15/31
283456	H01R 24/06	283474	A23L 1/314	283492	A01J 25/12	283510	A61K 9/20
283457	B65B 1/16	283475	C07H 19/00	283493	A22C 17/08	283511	B65D 71/00
283458	B44C 5/04	283476	B60P 3/055	283494	C12N 15/19	283512	F16L 21/06
283459	B01D 59/00	283477	A23P 1/04	283495	B29C 51/08	283513	H02H 9/02
283460	C07D 405/12	283478	C12N 15/00	283496	A01N 59/16	283514	E04B 1/98
283461	C07D 413/04	283479	A23B 4/26	283497	A61K 31/40	283515	B05B 11/00
283462	A61K 31/495	283480	A01N 43/653	283498	F16L 3/10	283516	A61L 2/18
283463	C07D 209/42	283481	B22D 11/06	283499	C07D 405/12	283517	C07D 261/20
283464	C22B 4/00	283482	C07C 13/20	283500	B02C 15/04	283518	A61K 38/00
283465	C10G 7/00	283483	E21B 7/20	283501	G10K 11/172		

7 (51) A61K 9/20, 31/415**(11) 283510**

(21) 1106-2000

(22) 30.11.1999

(24) 05.08.2003

(31) 60/110 333

(32) 30.11.1998

(33) US

(40) 12.03.2001

(73) G.D. Searle & Co., Skokie, IL, US;

(72) Danchen Gao, Chicago, IL, US; Hlinak Anthony J., Lindenhurst, IL, US; Mazhary Ahmad M., Algonquin, IL, US; Truelove James E., Libertyville, IL, US; Vaughn Margaret B. Woodhull, Winnetka, IL, US;

(74) Bezák Marián, Ing., Bratislava, SK;

(86) PCT/US99/28411

(87) WO00/32189

(54) Kompozície obsahujúce celecoxib**7 (51) A01J 25/12, A23C 19/06****(11) 283492**

(21) 404-2000

(22) 17.03.2000

(24) 05.08.2003

(40) 09.10.2000

(73) BIOTONIKA, spol. s r. o. Zvolen, Zvolen, SK;

(72) Orság Dušan, Ing., Zvolen, SK;

(74) Benko Milan, JUDr., Zvolen, SK;

(54) Spôsob výroby pareného syra**7 (51) A01N 25/04, 53/00, 43/653, 43/40, 37/26, B65D 65/38 // (A01N 25/04, 53:00, 43:653, 43:40, 37:26)****(11) 283472**

(21) 143-97

(22) 06.07.1995

(24) 05.08.2003

(31) 9415690.8, 9509559.2

(32) 03.08.1994, 11.05.1995

(33) GB, GB

(40) 10.09.1997

(73) ZENECA LIMITED, London, GB;

(72) Landham Rowena Roshanthi, Nr. Sittingbourne, Kent, GB; Sohm Rupert Heinrich, Tonbridge, Kent, GB;

(74) Čechvalová Dagmar, Bratislava, SK;

(86) PCT/GB95/01604

(87) WO96/03871

(54) Kontajnerový systém obsahujúci gélovú formuláciu**7 (51) A01N 43/40, 43/50, 37/10****(11) 283508**

(21) 722-96

(22) 05.06.1996

(24) 05.08.2003

(31) 08/466 654

(32) 06.06.1995

(33) US

(40) 08.01.1997

(73) American Cyanamid Company, Wayne, NJ, US;

(72) Szamosi Janos, Yardley, PA, US; Schaaf Mimi, Princeton, NJ, US;

(74) Bušová Eva, JUDr., Bratislava, SK;

(54) Herbicídny vodorozpustný pevný granulárny prostriedok**7 (51) A01N 43/653 // (A01N 43/653, 43:36, 43:30, 43:54)****(11) 283480**

(21) 1765-99

(22) 12.06.1998

(24) 05.08.2003

(31) 9712466.3, 9712463.0

(32) 16.06.1997, 16.06.1997

(33) GB, GB

(40) 12.06.2000

- (73) NOVARTIS AG, Basel, CH;
 (72) Müller Kaspar, Schönenbuch, CH; Knauf-Beiter Gertrude, Müllheim, DE; Steck Bernhard, Muntelier, CH;
 (74) Čechvalová Dagmar, Bratislava, SK;
 (86) PCT/EP98/03571
 (87) WO98/57543
(54) Pesticídny prostriedok a spôsob ochrany rastlín

-
- 7 (51) A01N 59/16, C05D 9/02, C05G 3/02 // (A01N 59/16, 59:20, 55:02, 47:38, 47:04, 43:80, 43:653, 37:46, 37:34)**
(11) 283496
 (21) 1026-96
 (22) 01.02.1995
 (24) 05.08.2003
 (31) 08/192 852
 (32) 07.02.1994
 (33) US
 (40) 05.03.1997
 (73) GB Biosciences Corporation, Mentor, OH, US;
 (72) Fraley Richard W., Kingwood, TX, US; Rogers Paul E., Scottsburg, IN, US;
 (74) Majlingová Marta, Ing., Bratislava, SK;
 (86) PCT/US95/01328
 (87) WO95/20874
(54) Pesticídna zmes obsahujúca oxid zinočnatý

-
- 7 (51) A22C 17/08 // B04B 15/06**
(11) 283493
 (21) 379-99
 (22) 22.09.1997
 (24) 05.08.2003
 (31) 1026/96
 (32) 20.09.1996
 (33) DK
 (40) 06.08.1999
 (73) Amstrup Fritz, Bjerringbro, DK;
 (72) Amstrup Fritz, Bjerringbro, DK;
 (74) ROTT, RŮŽIČKA & GUTTMANN, v. o. s., Bratislava, SK;
 (86) PCT/DK97/00399
 (87) WO98/12928
(54) Spôsob a zariadenie na oplachovanie kusov mäsa

-
- 7 (51) A23B 4/26, 4/32, 4/06, F26B 11/04, F28F 5/04, 5/06, F28D 7/02**
(11) 283479
 (21) 4629-90
 (22) 24.09.1990
 (24) 05.08.2003
 (31) 07/410 993
 (32) 22.09.1989
 (33) US
 (40) 11.12.2000
 (73) CHALLENGE-RMF, Inc., Grandview, MO, US;
 (72) Gould Bruce Michael, Fullerton, CA, US;
 (74) Bušová Eva, JUDr., Bratislava, SK;
(54) Zariadenie na spracovanie potravinových výrobkov

- 7 (51) A23L 1/31, 1/10, A23J 3/26**
(11) 283488
 (21) 627-98
 (22) 07.05.1998
 (24) 05.08.2003
 (31) 9709460.1
 (32) 09.05.1997
 (33) GB
 (40) 02.12.1998
 (73) Bernard Matthews Plc., Norwich, Norfolk, GB;
 (72) Matthews Bernard Trevor, Norwich, GB; Joll David John, Norfolk, GB; Roberts Peter Elywn, Norfolk, GB; Wilson David Norman, Norfolk, GB; Barker John Harry, Norfolk, GB;
 (74) Bezák Marián, Ing., Bratislava, SK;
(54) Potravinársky výrobok skrutkovitej konfigurácie, spôsob jeho výroby a zariadenie na jeho výrobu

-
- 7 (51) A23L 1/314**
(11) 283474
 (21) 584-2000
 (22) 07.10.1998
 (24) 05.08.2003
 (31) 197 47 197.8
 (32) 24.10.1997
 (33) DE
 (40) 07.11.2000
 (73) BERNARD MATTHEWS PLC, Norwich, Norfolk, GB;
 (72) Matthews Bernard Trevor, Norwich, Norfolk, GB; Joll David John, Corpusty, Norfolk, GB; Koppers Werner, Wiefelstede, DE; Büse Friedrich, Oldenburg, DE;
 (74) PATENTSERVIS BRATISLAVA, a. s., Bratislava, SK;
 (86) PCT/GB98/02999
 (87) WO99/21438
(54) Varená saláma a spôsob jej výroby

-
- 7 (51) A23P 1/04, A23L 1/39**
(11) 283477
 (21) 1104-97
 (22) 12.08.1997
 (24) 05.08.2003
 (31) 96202272.9
 (32) 13.08.1996
 (33) EP
 (40) 04.03.1998
 (73) Société des Produits Nestlé S. A., Vevey, CH;
 (72) Thomas Remi, Berneuil en Bray, FR;
 (74) Majlingová Marta, Ing., Bratislava, SK;
(54) Potiahnuté častice, spojivo, spôsob ich výroby a ich použitie

-
- 7 (51) A61K 9/16, 31/445**
(11) 283503
 (21) 401-2001
 (22) 24.09.1999
 (24) 05.08.2003
 (31) 9803239-4
 (32) 24.09.1998
 (33) SE
 (40) 08.10.2001

- (73) DIABACT AB, Uppsala, SE;
 (72) Pettersson Anders, Kode, SE; Nyström Christer, Uppsala, SE; Lennernäs Hans, Uppsala, SE; Lennernäs Bo, Uddevalla, SE; Hedner Thomas, Gällsta, SE;
 (74) Majlingová Marta, Ing., Bratislava, SK;
 (86) PCT/SE99/01688
 (87) WO00/16751
 (54) **Farmaceutický prostriedok na liečbu akútnej bolesti**

7 (51) A61K 31/40, 31/165, 31/135

- (11) **283497**
 (21) 843-96
 (22) 27.06.1996
 (24) 05.08.2003
 (31) 195 23 502.9
 (32) 28.06.1995
 (33) DE
 (40) 09.04.1997
 (73) MERCK PATENT GESELLSCHAFT MIT BESCHRÄNKTER HAFTUNG, Darmstadt, DE;
 (72) Barber Andrew, Dr., Darmstadt, DE; Seyfried Christoph, Dr., Darmstadt, DE; Bartoszyk Gerd, Darmstadt, DE; Gottschlich Rudolf, Dr., Darmstadt, DE;
 (74) Bušová Eva, JUDr., Bratislava, SK;
 (54) **Použitie N-metyl-N-[(1S)-1-fenyl-2-((3S)-3-hydroxypyrolidin-1-yl)etyl]-2,2-difenylacetamid-hydrochloridu na výrobu farmaceutického prostriedku**

7 (51) A61K 31/445, C07D 409/10

- (11) **283502**
 (21) 233-97
 (22) 19.09.1995
 (24) 05.08.2003
 (31) 08/308 325, 08/427 914
 (32) 19.09.1994, 26.04.1995
 (33) US, US
 (40) 06.08.1997
 (73) ELI LILLY AND COMPANY, Indianapolis, IN, US;
 (72) LaBell Elizabeth Smith, Lafayette, IN, US; Luke Wayne Douglas, West Lafayette, IN, US; McGill John McNeill, III, Lafayette, IN, US; Miller Randal Scot, Lafayette, IN, US;
 (74) Hörmannová Zuzana, Ing., Bratislava, SK;
 (86) PCT/US95/11872
 (87) WO96/09045
 (54) **6-Hydroxy-2-(4-hydroxyfenyl)-3-[4-(2-piperidínetyloxy)benzoyl]benzo[b]tiofén hydrochlorid a farmaceutický prostriedok s jeho obsahom**

7 (51) A61K 31/495, 9/16, 9/20, 9/28, 9/00

- (11) **283462**
 (21) 403-2000
 (22) 15.09.1998
 (24) 05.08.2003
 (31) 197 42 243.8
 (32) 25.09.1997
 (33) DE
 (40) 12.09.2000

- (73) BAYER AKTIENGESELLSCHAFT, Leverkusen, DE;
 (72) Siefert Hans-Martin, Wuppertal, DE; Bosche Patrick, Odenthal, DE; Stass Heino, Köln, DE; Kettelhöit Stefan, Leverkusen, DE; Laich Tobias, Köln, DE;
 (74) Hörmannová Zuzana, Ing., Bratislava, SK;
 (86) PCT/EP98/05842
 (87) WO99/15172
 (54) **Liečivo s regulovaným uvoľnením aktívnej zložky**

7 (51) A61K 35/78

- (11) **283491**
 (21) 104-2000
 (22) 30.07.1998
 (24) 05.08.2003
 (31) 197 32 866.0, 197 32 855.5, 197 32 822.9
 (32) 30.07.1997, 30.07.1997, 30.07.1997
 (33) DE, DE, DE
 (40) 07.11.2000
 (73) Indena S. p. A., Milano, IT;
 (72) Bombardelli Ezio, Milano, IT; Gabetta Bruno, Milano, IT;
 (74) Bušová Eva, JUDr., Bratislava, SK;
 (86) PCT/EP98/04770
 (87) WO99/06057
 (54) **Sójový extrakt, spôsob jeho prípravy a farmaceutický prostriedok, ktorý ho obsahuje**

7 (51) A61K 38/00

- (11) **283518**
 (21) 992-99
 (22) 15.10.1997
 (24) 05.08.2003
 (31) 60/027 544
 (32) 15.10.1996
 (33) US
 (40) 16.05.2000
 (73) THE LIPOSOME COMPANY, INC., Princeton, NJ, US;
 (72) Meers Paul R., Princeton Junction, NJ, US; Pak Charles, Plainsboro, NJ, US; Ali Shaukat, Monmouth Junction, NJ, US; Janoff Andrew S., Yardley, PA, US; Franklin J. Craig, Skillman, NJ, US; Erukulla Ravi K., Plainsboro, NJ, US; Cabral-Lilly Donna, Lawrenceville, NJ, US;
 (74) PATENTSERVIS BRATISLAVA, a. s., Bratislava, SK;
 (86) PCT/US97/18538
 (87) WO98/16240
 (54) **Konjugát peptidu s lipidom, lipozóm, farmaceutický prostriedok a použitie**

7 (51) A61L 2/18

- (11) **283516**
 (21) 445-94
 (22) 08.10.1992
 (24) 05.08.2003
 (31) 9122048.3
 (32) 17.10.1991
 (33) GB
 (40) 10.08.1994

- (73) Solvay Interlox Limited, Warrington, Cheshire, GB;
 (72) Simms Robert Ashley, Warrington, Cheshire, GB;
 Brougham Paul, Rainhill, Merseyside, GB;
 (74) Hörmannová Zuzana, Ing., Bratislava, SK;
 (86) PCT/GB92/01830
 (87) WO93/07909
(54) Vodný dezinfekčný prostriedok, spôsob jeho prípravy, dvojnáplňový systém na prípravu tohto dezinfekčného prostriedku a použitie

7 (51) A61M 5/24, 5/28

- (11) 283448**
 (21) 543-97
 (22) 31.10.1995
 (24) 05.08.2003
 (31) PM 9223
 (32) 03.11.1994
 (33) AU
 (40) 08.10.1997
 (73) Astra Pharmaceuticals Pty.Ltd., North Ryde, New South Wales, AU;
 (72) Kimber Michael Browning, Berowra Waters, New South Wales, AU; Popovsky Frank Alexander, Tahmoor, New South Wales, AU;
 (74) Bušová Eva, JUDr., Bratislava, SK;
 (86) PCT/AU95/00723
 (87) WO96/14100
(54) Plastová predplnená injekčná striekačka a spôsob jej výroby

7 (51) B01D 59/00, 59/26, G21F 9/00, 9/12

- (11) 283459**
 (21) 1084-99
 (22) 09.08.1999
 (24) 05.08.2003
 (40) 12.03.2001
 (73) FERROMIN, a. s., Bratislava, SK; Macášek Fedor, prof. RNDr., DrSc., Bratislava, SK;
 (72) Macášek Fedor, prof. RNDr., DrSc., Bratislava, SK; Bartoš Peter, Mgr., Veľké Ozorovce, SK;
(54) Magnetický sorbent na odstraňovanie mobilného rádionuklidu cézia zo suspenzií

7 (51) B01D 61/44, C07C 51/31, 51/42, 55/14, B01J 38/00, 23/92

- (11) 283468**
 (21) 1358-98
 (22) 27.03.1997
 (24) 05.08.2003
 (31) 96/04379
 (32) 02.04.1996
 (33) FR
 (40) 13.04.1999
 (73) RHODIA FIBER AND RESIN INTERMEDIATES, Courbevoie Cedex, FR;
 (72) Fache Eric, Villeurbanne, FR; Horbez Dominique, Franconville, FR; Leconte Philippe, Meyzieu, FR;
 (74) Čechvalová Dagmar, Bratislava, SK;
 (86) PCT/FR97/00559
 (87) WO97/36673
(54) Spôsob izolácie katalyzátora pomocou membránovej elektrodialýzy

7 (51) B02C 15/04, B29B 17/00, C08J 11/00, B09B 3/00 (11) 283500

- (21) 74-2001
 (22) 08.02.1999
 (24) 05.08.2003
 (31) PV 2257-98
 (32) 17.07.1998
 (33) CZ
 (40) 06.08.2001
 (73) Rejč Ota, Plzeň, CZ; Říha Jiří, Plzeň, CZ; Gutfreud Eduard, Plzeň, CZ; Jeníček Jan, Plzeň, CZ; Lukesch Petr, München, DE; Šus Jaroslav, Plzeň, CZ;
 (72) Rejč Ota, Plzeň, CZ; Říha Jiří, Plzeň, CZ; Gutfreud Eduard, Plzeň, CZ; Jeníček Jan, Plzeň, CZ; Lukesch Petr, München, DE; Šus Jaroslav, Plzeň, CZ;
 (74) Litváková Edita, Ing., Bratislava, SK;
 (86) PCT/CZ99/00004
 (87) WO00/03853
(54) Jednotka na spracovanie priemyselného gumového a plastového odpadu

7 (51) B05B 11/00, A61M 15/00

- (11) 283515**
 (21) 426-98
 (22) 04.10.1996
 (24) 05.08.2003
 (31) P 195 36 902.5-16
 (32) 04.10.1995
 (33) DE
 (40) 04.11.1998
 (73) BOEHRINGER INGELHEIM INTERNATIONAL GMBH, Ingelheim am Rhein, DE;
 (72) Jaeger Joachim, Bruchsal, DE; Cirillo Pasquale, Dortmund, DE; Eicher Joachim, Dortmund, DE; Geser Johannes, Dortmund, DE; Freund Bernhard, Gau-Algesheim, DE; Zierenberg Bernd, Bingen am Rhein, DE;
 (74) Majlingová Marta, Ing., Bratislava, SK;
 (86) PCT/EP96/04351
 (87) WO97/12687
(54) Zariadenie miniatúrnej konštrukcie na natlakovanie tekutiny, rozprašovač a piestové čerpadlové zariadenie

7 (51) B22D 11/06

- (11) 283481**
 (21) 907-98
 (22) 01.07.1998
 (24) 05.08.2003
 (31) 97/08447
 (32) 04.07.1997
 (33) FR
 (40) 11.01.1999
 (73) USINOR, Puteaux, FR; THYSSEN STAHL AG, Duisburg, DE;
 (72) Damasse Jean-Michel, Isbergues, FR; Themines Dominique, Hazebrouck, FR; Riboud Paul-Victor, Metz, FR; Ganser Christophe, Fameck, FR;
 (74) ROTT, RŮŽIČKA & GUTTMANN, v. o. s., Bratislava, SK;
(54) Bočná stena na uzavretie lejacieho priestoru

7 (51) B27B 31/00, B27L 7/06**(11) 283486**

(21) 42-2001

(22) 10.01.2001

(24) 05.08.2003

(40) 10.05.2001

(73) Kovačič Juraj, Ing., Veľká Lehota, SK;

(72) Kovačič Juraj, Ing., Veľká Lehota, SK;

(74) Benko Milan, JUDr., Zvolen, SK;

(54) Zariadenie na štiepanie a manipuláciu dreva**7 (51) B29C 51/08, 51/18, 51/46****(11) 283495**

(21) 60-93

(22) 03.02.1993

(24) 05.08.2003

(31) VR92A000012

(32) 03.02.1992

(33) IT

(40) 09.09.1993

(73) ISAP OMV GROUP Spa, Parona-Verona, IT;

(72) Padovani Pietro, Dr., Verona, IT;

(74) Tomeš Pavol, Ing., Bratislava, SK;

(54) Spôsob tepelného tvarovania dutých predmetov a zariadenie na vykonávanie tohto spôsobu**7 (51) B44C 5/04, B32B 27/30, 29/06****(11) 283458**

(21) 814-96

(22) 04.10.1995

(24) 05.08.2003

(31) A 1903/94

(32) 07.10.1994

(33) AT

(40) 08.01.1997

(73) Isovolta Österreichische Isolierstoffwerke Aktiengesellschaft, Wiener Neudorf, AT;

(72) Petershofer Georg, Wiener Neudorf, AT; Horvath Michael, Wien, AT;

(74) ROTT, RŮŽIČKA & GUTTMANN, v. o. s., Bratislava, SK;

(86) PCT/AT95/00190

(87) WO96/11118

(54) Použitie vrstvenej štruktúry plast-papier vo forme fólie a spôsob výroby vrstvenej lisovanej dosky**7 (51) B60P 3/055, 1/02, B62D 21/04****(11) 283476**

(21) 807-96

(22) 19.12.1994

(24) 05.08.2003

(31) P 43 43 655.2, P 44 42 939.8

(32) 21.12.1993, 02.12.1994

(33) DE, DE

(40) 05.02.1997

(73) Hoenersch Klaus, Augsburg, DE; Helget Rudolf, Syrgenstein, DE; Hurler Walter, Friedberg, DE;

(72) Hoenersch Klaus, Augsburg, DE; Helget Rudolf, Syrgenstein, DE; Hurler Walter, Friedberg, DE;

(74) Bušová Eva, JUDr., Bratislava, SK;

(86) PCT/EP94/04224

(87) WO95/17319

(54) Vozidlo s nadstavbou**7 (51) B65B 1/16, G01F 11/24****(11) 283457**

(21) 617-98

(22) 14.11.1996

(24) 05.08.2003

(31) 9523555.2

(32) 17.11.1995

(33) GB

(40) 02.12.1998

(73) MERCK PATENT GmbH, Darmstadt, DE;

(72) Griffin David Peter, Cambridge, GB;

(74) Bušová Eva, JUDr., Bratislava, SK;

(86) PCT/GB96/02794

(87) WO97/18991

(54) Spôsob vnášania radu jednotlivých dávok časticového materiálu do priecnikov kontajnera a zariadenie na uskutočňovanie tohto spôsobu**7 (51) B65D 71/00****(11) 283511**

(21) 898-97

(22) 11.01.1996

(24) 05.08.2003

(31) 9500428.9

(32) 10.01.1995

(33) GB

(40) 04.02.1998

(73) The Mead Corporation, Dayton, OH, US;

(72) Auclair Jean-Michel, Chateauroux, FR;

(74) PATENTSERVIS BRATISLAVA, a. s., Bratislava, SK;

(86) PCT/US96/00324

(87) WO96/21603

(54) Prírezový polotovár na skladanie kartónu**7 (51) B65D 71/46, 71/48****(11) 283490**

(21) 343-2002

(22) 13.03.1997

(24) 05.08.2003

(31) 9605283.2

(32) 13.03.1996

(33) GB

(40) 12.03.1999

(73) THE MEAD CORPORATION, Dayton, OH, US;

(72) Saulas Alain, Chateauroux, FR; Auclair Jean-Michel, Chateauroux, FR;

(74) PATENTSERVIS BRATISLAVA, a. s., Bratislava, SK;

(86) PCT/US97/03918

(87) WO97/33807

(54) Nosič na uchytenie hrsla fliaš**7 (51) C02F 1/64, 1/70, 1/72****(11) 283505**

(21) 1153-98

(22) 21.02.1996

(24) 05.08.2003

(40) 11.06.1999

(73) Arlington Trading Corp. S. A., Montevideo, UY;

(72) Martinell Rudolf H., Täby, SE;

(74) PATENTSERVIS BRATISLAVA, a. s., Bratislava, SK;

- (86) PCT/SE96/00238
 (87) WO97/30942
 (54) **Zariadenie na vytváranie oxidačnej a zrážacej zóny alebo redukčnej zóny vo vodonosnej vrstve**
-
- 7 (51) **C07B 57/00, 63/00, C07D 489/02, C07H 15/24**
 (11) **283473**
 (21) 633-99
 (22) 12.05.1999
 (24) 05.08.2003
 (40) 09.05.2002
 (73) SLOVAKOFARMA, a. s., Hlohovec, SK;
 (72) Šnupárek Vladislav, Ing., Rišňovce, SK; Škoda Alojz, Ing., CSc., Hlohovec, SK; Varga Ivan, Ing., Hlohovec, SK; Gattnar Ondřej, Ing., CSc., Bratislava, SK; Kmetty Gejza, Ing., Hlohovec, SK;
 (54) **Spôsob výroby stabilného síranu morfínia pentahydrátu**
-
- 7 (51) **C07C 13/20, 5/02, 5/05, 5/11**
 (11) **283482**
 (21) 419-98
 (22) 30.03.1998
 (24) 05.08.2003
 (40) 13.03.2000
 (73) VUP, a. s., Prievidza, SK; Chemickotechnologická fakulta STU, Bratislava, SK;
 (72) Macho Vendelín, prof. Ing., DrSc., Partizánske, SK; Králik Milan, doc. Ing., CSc., Bratislava, SK; Žiak Jozef, Ing., Prievidza, SK; Komora Ladislav Ing., CSc., Prievidza, SK; Hronec Milan, prof. Ing., DrSc., Bratislava, SK; Kavala Miroslav, Ing., CSc., Prievidza, SK; Surový Jozef Ing., Prievidza, SK; Koval' Eugen Ing., Strážske, SK; Kolesár Ján Ing., Strážske, SK; Lichvár Milan, Ing., CSc., Michalovce, SK;
 (54) **Spôsob výroby cyklohexénu alebo súčasnej výroby cyklohexénu s cyklohexanolom**
-
- 7 (51) **C07C 43/295, A01N 31/16, 31/08, C07C 39/367, 49/84**
 (11) **283469**
 (21) 148-98
 (22) 03.02.1998
 (24) 05.08.2003
 (31) 97810408.1
 (32) 25.06.1997
 (33) EP
 (40) 11.02.1999
 (73) Ciba Specialty Chemicals Holding Inc., Basel, CH;
 (72) Kulkarni Surendra Umesh, Dr., Mumbai, IN; Ek-kundi Vadiraj Subbanna, Dr., Mumbai, IN; Nad-karni Pradeep Jeevaji, Dr., Mumbai, IN; Mudaliar Chandrasekhar Dayal, Mumbai, IN; Nivalkar Kishore Ramachandra, Mumbai, IN;
 (74) Čechvalová Dagmar, Bratislava, SK;
 (54) **Spôsob prípravy halogénovaných-o-hydroxydifenylderivátov a ich použitie**
-
- 7 (51) **C07C 209/00, 209/82, 209/68**
 (11) **283454**
 (21) 1219-99
 (22) 08.09.1999
 (24) 05.08.2003
- (40) 11.06.2001
 (73) SLOVAKOFARMA, a. s., Hlohovec, SK;
 (72) Kakalík Ivan, Ing., Šenkvice, SK; Oremus Vladimír, Ing., CSc., Bratislava, SK; Šmahovský Vendelín, Ing., Pezinok, SK;
 (54) **Spôsob výroby terbinafínu a medziprodukt jeho prípravy E-izomér tozylátovej soli (E)-N-(3-chlór-2-propenyl)-N-metyl-1-naftalénmetylamínu**
-
- 7 (51) **C07C 229/08, 255/19, 255/22, 227/04**
 (11) **283507**
 (21) 606-2002
 (22) 13.05.1996
 (24) 05.08.2003
 (31) 08/474 874
 (32) 07.06.1995
 (33) US
 (40) 06.05.1998
 (73) WARNER-LAMBERT COMPANY, Morris Plains, NJ, US;
 (72) Grote Todd Michel, Holland, MI, US; Huckabee Brian Keith, Holland, MI, US; Mulhern Thomas, Hudsonville, MI, US; Sobieray Denis Martin, Holland, MI, US; Titus Robert Daniel, Indianapolis, IN, US;
 (74) Bušová Eva, JUDr., Bratislava, SK;
 (86) PCT/US96/06819
 (87) WO96/40617
 (54) **Spôsob prípravy kyseliny (\pm)-3-(aminometyl)-5-metylhexánovej**
-
- 7 (51) **C07C 249/02**
 (11) **283452**
 (21) 607-2000
 (22) 27.10.1998
 (24) 05.08.2003
 (31) 60/063 764, 09/022 671
 (32) 29.10.1997, 12.02.1998
 (33) US, US
 (40) 09.10.2000
 (73) Flexsys America L. P., Akron, OH, US;
 (72) Lohr Raymond A., Avon, OH, US; Maender Otto W., Copley, OH, US; Fields Donald L. Jr., Copley, OH, US;
 (74) Majlingová Marta, Ing., Bratislava, SK;
 (86) PCT/US98/22804
 (87) WO99/21827
 (54) **Vysoko selektívny spôsob prípravy chinónidmínu**
-
- 7 (51) **C07D 209/42, C07C 311/21, 311/29, C07D 295/18, 295/20, 401/06, 401/12, 403/06**
 (11) **283463**
 (21) 426-93
 (22) 31.07.1992
 (24) 05.08.2003
 (31) 91/09908
 (32) 02.08.1991
 (33) FR
 (40) 06.10.1993

- (73) SANOFI-SYNTHELABO, Paris, FR;
 (72) Wagnon Jean Ing., Montpellier, FR; Plouzane Claude, Saint Georges d'Orques, FR; Serradeil-Legal Claudine Ing., Escalquens, FR; Nisato Dino, Dr., Saint Georges d'Orques, FR; Tonnerre Bernard, Vailhauques, FR;
 (74) Hörmannová Zuzana, Ing., Bratislava, SK;
 (86) PCT/FR92/00758
 (87) WO93/03013
(54) Indolínové deriváty, spôsob ich prípravy, medziprodukty tohto spôsobu a farmaceutický prostriedok obsahujúci tieto deriváty
-
- 7 (51) C07D 233/86, A01N 43/50, C07C 333/00, C07D 409/06, 401/04, 233/84, C07C 243/10, C07D 401/12, 405/06**
(11) 283470
 (21) 3753-92
 (22) 18.12.1992
 (24) 05.08.2003
 (31) 91/16200
 (32) 20.12.1991
 (33) FR
 (40) 08.02.1995
 (73) Rhone-Poulenc Agrochimie, LYON CEDEX, FR;
 (72) Lacroix Guy, Lyon, FR; Peignier Raymond, Caluire, FR; Pepin Regis, Rillieux la Pape, FR;
 (74) Čechvalová Dagmar, Bratislava, SK;
(54) Zlúčeniny obsahujúce imidazolinónovú alebo imidazolíniónovú skupinu, spôsob ich prípravy, medziprodukty, fungicídna kompozícia obsahujúca tieto deriváty a ich použitie
-
- 7 (51) C07D 239/38, 239/22, 239/48, 239/46, A61K 31/505**
(11) 283489
 (21) 475-98
 (22) 25.10.1996
 (24) 05.08.2003
 (31) P 95 03099
 (32) 31.10.1995
 (33) HU
 (40) 02.12.1998
 (73) EGIS GYÓGYSZERGYÁR RT., Budapest, HU;
 (72) Jakóczy Iván, Monor, HU; Bózsing Dániel, Budapest, HU; Rátné Simonek Ildikó, Budapest, HU; Gacsályi István, Budapest, HU; Szénási Gábor, Budapest, HU; Schmidt Éva, Budapest, HU; Miklósné Kovács Anikó, Budapest, HU; Bilkei Górzó András, Budapest, HU; Blaskó Gábor, Budapest, HU; Gyertyán István, Budapest, HU; Németh Gábor, Budapest, HU; Simig Gyula, Budapest, HU; Tihanyi Károly, Budapest, HU; Egyed András, Budapest, HU;
 (74) Guniš Jaroslav, Mgr., Bratislava, SK;
 (86) PCT/HU96/00061
 (87) WO97/16429
(54) Piperazinyllalkyltiopyrimidínové deriváty, spôsob ich prípravy, farmaceutické kompozície s ich obsahom a ich použitie
-
- 7 (51) C07D 261/20, 275/04, 231/56, 413/04, 417/04, A61K 31/445, 31/495, 31/41**
(11) 283517
 (21) 456-94
 (22) 04.11.1992
 (24) 05.08.2003
 (31) 07/788 269, 07/969 383
 (32) 05.11.1991, 30.10.1992
 (33) US, US
 (40) 08.02.1995
 (73) AVENTIS PHARMACEUTICALS INC., Kansas City, MO, US;
 (72) Strupczewski Joseph T., Flemington, NJ, US; Hellsley Grover C., Stockton, NJ, US; Chiang Yulin, Convent Station, NJ, US; Bordeau Kenneth J., Upper Black Eddy, PA, US; Glamkowski Edward J., Warren, NJ, US;
 (74) Hörmannová Zuzana, Ing., Bratislava, SK;
 (86) PCT/US92/09276
 (87) WO93/09102
(54) Heteroarylpiperidíny, heteroarylpyrolidíny a heteroarylpiperazíny, farmaceutické prostriedky, ktoré ich obsahujú, a ich použitie
-
- 7 (51) C07D 401/04, 403/04, 401/14, 241/44, A61K 31/495**
(11) 283467
 (21) 1214-98
 (22) 27.02.1997
 (24) 05.08.2003
 (31) 9605027.3
 (32) 09.03.1996
 (33) GB
 (40) 09.10.2000
 (73) PFIZER RESEARCH AND DEVELOPMENT COMPANY, N. V./S. A., Dublin, IE;
 (72) Bull David John, Sandwich, Kent, GB; Carr Christopher Lee, Sandwich, Kent, GB; Fray Michael Jonathan, Sandwich, Kent, GB; Gautier Elisabeth Collette Louise, Sandwich, Kent, GB; Mowbray Charles Eric, Sandwich, Kent, GB; Stobie Alan, Sandwich, Kent, GB;
 (74) Bušová Eva, JUDr., Bratislava, SK;
 (86) PCT/EP97/00995
 (87) WO97/32873
(54) Chinoxalindióny, spôsob a medziprodukty na ich výrobu, ich použitie a farmaceutické kompozície na ich báze
-
- 7 (51) C07D 403/12, 209/14, 209/10, A61K 31/40, 31/415, 31/445**
(11) 283451
 (21) 758-96
 (22) 15.12.1994
 (24) 05.08.2003
 (31) 1395/93
 (32) 16.12.1993
 (33) DK
 (40) 06.11.1996
 (73) H. LUNDBECK A/S, Copenhagen-Valby, DK;
 (72) Andersen Kim, Rodovre, DK; Perregaard Jens Kristian, Jaegerspris, DK;
 (74) Majlingová Marta, Ing., Bratislava, SK;

- (86) PCT/DK94/00470
 (87) WO95/16684
 (54) **3-Substituované 1-arylindolové zlúčeniny, farmaceutické prostriedky s ich obsahom a ich použitie**
-
- 7 (51) C07D 405/12, A61K 31/445, C07D 307/87, 311/76**
(11) 283460
 (21) 723-2000
 (22) 26.10.1998
 (24) 05.08.2003
 (31) PCT/IB97/01466
 (32) 19.11.1997
 (33) IB
 (40) 11.09.2001
 (73) PFIZER INC., New York, NY, US;
 (72) Satake Kunio, Chita-gun, Aichi-ken, JP;
 (74) Bušová Eva, JUDr., Bratislava, SK;
 (86) PCT/IB98/01704
 (87) WO99/25714
 (54) **Piperidinylaminometyl-trifluórmetyl-cyklické éterové zlúčeniny, ich použitie, farmaceutické kompozície a spôsoby liečenia na ich báze a medzi produkty na ich výrobu**
-
- 7 (51) C07D 405/12, A61K 31/445**
(11) 283499
 (21) 652-97
 (22) 16.11.1995
 (24) 05.08.2003
 (31) 94203421.6
 (32) 24.11.1994
 (33) EP
 (40) 08.10.1997
 (73) Janssen Pharmaceutica N. V., Beerse, BE;
 (72) Van Daele Georges Henri Paul (zomrel), BE; Van Daele Glenn Kurt Ludo (dedič), Turnhout, BE; Van Daele Kurt Godfried Cornelius Emile (dedič), Borgerhout, BE; Hendrickx Marie-Louise (dedič), Turnhout, BE; Van Daele Peter Jules Victor (dedič), Grimbergen, BE; Bosmans Jean-Paul René Marie André, Edegem, BE; Schuurkes Joannes Adrianus Jacobus, Beerse, BE;
 (74) Bušová Eva, JUDr., Bratislava, SK;
 (86) PCT/EP95/04519
 (87) WO96/16060
 (54) **Benzamid, spôsob jeho prípravy, použitie a farmaceutická kompozícia s jeho obsahom**
-
- 7 (51) C07D 413/04, 413/14, 417/04, 417/14, A61K 31/445**
(11) 283461
 (21) 1123-98
 (22) 04.02.1997
 (24) 05.08.2003
 (31) 9603755.1
 (32) 22.02.1996
 (33) GB
 (40) 10.04.2000
 (73) PFIZER RESEARCH AND DEVELOPMENT COMPANY, N. V./S. A., Dublin, IE;
 (72) Mackenzie Alexander Roderick, Sandwich, Kent, GB; Wood Anthony, Sandwich, Kent, GB; Bass Robert John, Sandwich, Kent, GB;
 (74) Bušová Eva, JUDr., Bratislava, SK;
-
- (86) PCT/EP97/00525
 (87) WO97/30994
 (54) **Deriváty oxadiazolu a tiadiazolu, ich použitie, spôsob a medzi produkty na ich výrobu a farmaceutické kompozície na ich báze**
-
- 7 (51) C07D 413/10, A61K 31/42, C07D 417/14**
(11) 283487
 (21) 195-98
 (22) 13.08.1996
 (24) 05.08.2003
 (31) 60/003 149
 (32) 01.09.1995
 (33) US
 (40) 04.11.1998
 (73) PHARMACIA and UPJOHN COMPANY, Kalamazoo, MI, US;
 (72) Hutchinson Douglas K., Kalamazoo, MI, US; Ennis Michael D., Portage, MI, US; Hoffman Robert L., Kalamazoo, MI, US; Thomas Richard C., Kalamazoo, MI, US; Poel Toni-Jo, Wayland, MI, US; Barbachyn Michael Robert, Kalamazoo, MI, US; Brickner Steven J., Ledyard, CT, US; Anderson David J., Kalamazoo, MI, US;
 (74) Guniš Jaroslav, Mgr., Bratislava, SK;
 (86) PCT/US96/12766
 (87) WO97/09328
 (54) **Fenyloxazolidinóny majúce C-C väzbu v 4 až 8 členných heterocyklických kruhoch**
-
- 7 (51) C07D 471/06, 207/28**
(11) 283471
 (21) 1287-96
 (22) 08.10.1996
 (24) 05.08.2003
 (31) 95202765.4
 (32) 13.10.1995
 (33) NL
 (40) 07.05.1997
 (73) DUPHAR INTERNATIONAL RESEARCH B. V., Weesp, NL;
 (72) Van der Meij Paulus Franciscus Cornelis, Weesp, NL; Verbeek Jan-Maarten, Weesp, NL;
 (74) Čechvalová Dagmar, Bratislava, SK;
 (54) **Spôsob prípravy enantioméne čistých imidazolylových zlúčenín, imidazolylové zlúčeniny**
-
- 7 (51) C07D 487/04, A61K 31/505 // (C07D 487/04, 239:00, 231:00)**
(11) 283506
 (21) 225-2000
 (22) 04.06.1999
 (24) 05.08.2003
 (31) 198 27 679.6
 (32) 22.06.1998
 (33) DE
 (40) 14.08.2000
 (73) ARZNEIMITTELWERK DRESDEN GMBH, Radebeul, DE;
 (72) Arnold Thomas, Radebeul, DE; Lankau Hans-Joachim, Weinböhla, DE; Menzer Manfred, Dresden, DE; Rostock Angelika, Dresden, DE; Tober Christine, Weinböhla, DE; Unverferth Klaus, Dresden, DE;
 (74) Bezák Marián, Ing., Bratislava, SK;

(86) PCT/EP99/03863

(87) WO99/67243

(54) Pyrazolo(3,4-d)pyrimidín, spôsob jeho prípravy, farmaceutický prostriedok s jeho obsahom a použitie tejto zlúčeniny**7 (51) C07D 491/22, A61K 31/4353, 31/44****(11) 283484**

(21) 1835-99

(22) 10.07.1998

(24) 05.08.2003

(31) 9702746-0, 9800977-2

(32) 18.07.1997, 24.03.1998

(33) SE, SE

(40) 14.08.2000

(73) ASTRA AKTIEBOLAG, Södertälje, SE;

(72) Phillips Eifion, Rochester, NY, US; Mack Robert, Rochester, NY, US; Macor John, Flemington, NJ, US; Semus Simon, Bensalem, PA, US;

(74) Žovicová Viera, Mgr., Bratislava, SK;

(86) PCT/SE98/01364

(87) WO99/03859

(54) Spiroazabicycké heterocycké zlúčeniny, postupy a medziprodukty na ich prípravu, farmaceutické kompozície s ich obsahom a ich použitie**7 (51) C07H 19/00****(11) 283475**

(21) 887-2000

(22) 30.11.1998

(24) 05.08.2003

(31) 197 56 289.2

(32) 11.12.1997

(33) DE

(40) 12.03.2001

(73) SCHERING AKTIENGESELLSCHAFT, Berlin, DE;

(72) Tilstam Ulf, Berlin, DE; Schmitz Thomas, Berlin, DE; Nickisch Klaus, Berlin, DE;

(74) Hörmannová Zuzana, Ing., Bratislava, SK;

(86) PCT/EP98/07651

(87) WO99/29710

(54) Spôsob výroby lítnych, sodných, draselných, vápenatých a horečnatých solí fludarabín-fosfátu, spôsob čistenia pri výrobe fludarabín-fosfátu a fludarabín-fosfát s čistotou najmenej 99,5 %**7 (51) C07K 14/635, C12N 15/62, C12P 21/02, C12N 1/20, A61K 38/29****(11) 283485**

(21) 43-95

(22) 06.07.1993

(24) 05.08.2003

(31) 9215009.3, 9226415.9, 9226861.4, 9226859.8, 9301691.3, 9301692.1, 9307673.5, 9308033.1

(32) 15.07.1992, 18.12.1992, 23.12.1992, 23.12.1992, 28.01.1993, 28.01.1993, 14.04.1993, 19.04.1993

(33) GB, GB, GB, GB, GB, GB, GB, GB

(40) 07.06.1995

(73) NOVARTIS AG, Basel, CH;

(72) Bauer Wilfried, Lampenberg, CH; Breckenridge Robin, Dr., Muttenz, CH; Cardinaux François, Dr., Seewen, CH; Gombert Frank, Dr., Huttingen, DE; Gram Hermann, Dr., Weil-Haltingen, DE; Ramage Paul, Dr., Reinach, CH; Schneider Helmut, Dr.,

Freiburg, DE; Waelchli Rudolf Dr., Basle, CH; Albert Rainer, Dr., Basle, CH; Lewis Ian, Dr., Riehen, CH;

(74) Čechvalová Dagmar, Inventa, Bratislava, SK;

(86) PCT/EP93/01749

(87) WO94/02510

(54) Deriváty parathormónu, spôsob ich prípravy a farmaceutické kompozície, ktoré ich obsahujú**7 (51) C09B 67/08, 67/10****(11) 283504**

(21) 276-95

(22) 02.03.1995

(24) 05.08.2003

(31) 9404158.9

(32) 04.03.1994

(33) GB

(40) 11.10.1995

(73) Ciba Specialty Chemicals Holding Inc., Basel, CH;

(72) Nimmo John Aldred, Tonbridge, Kent, GB; Tuck Brian, Renfrewshire, Scotland, GB; MacPherson Ian Alexander, Renfrewshire, Scotland, GB;

(74) Čechvalová Dagmar, Inventa, Bratislava, SK;

(54) Spôsob úpravy pigmentov s inkorporovanou živou na zníženie ich náchylnosti na samovoľné zohrievanie**7 (51) C10G 7/00****(11) 283465**

(21) 973-98

(22) 16.07.1998

(24) 05.08.2003

(31) A 1229/97

(32) 18.07.1997

(33) AT

(40) 11.02.1999

(73) OMV Aktiengesellschaft, Wien, AT;

(72) Sipos Georg, Dipl.-Ing. Dr., Wien, AT;

(74) Čechvalová Dagmar, Bratislava, SK;

(54) Zariadenie na kontinuálnu destilačnú separáciu ropy**7 (51) C11D 3/39, C01B 15/10****(11) 283466**

(21) 1099-96

(22) 07.10.1994

(24) 05.08.2003

(31) 9400653-3

(32) 25.02.1994

(33) SE

(40) 04.06.1997

(73) Degussa AG, Düsseldorf, DE;

(72) Lagnemo Hans, Göteborg, SE; Jigstam Monica, Torslanda, SE;

(74) Bušová Eva, JUDr., Bratislava, SK;

(86) PCT/SE94/00943

(87) WO95/23208

(54) Častice, spôsob ich prípravy, ich použitie, a prípravok, ktorý ich obsahuje**7 (51) C12N 15/00, 9/88****(11) 283478**

(21) 702-97

(22) 05.12.1995

(24) 05.08.2003

- (31) 6-306386
 (32) 09.12.1994
 (33) JP
 (40) 14.01.1998
 (73) AJINOMOTO CO., INC., Chuo-ku, Tokyo, JP;
 (72) Kikuchi Yoshimi, Kawasaki-shi, Kanagawa, JP; Suzuki Tomoko, Kawasaki-shi, Kanagawa, JP; Kojima Hiroyuki, Kawasaki-shi, Kanagawa, JP;
 (74) Majlingová Marta, Ing., Bratislava, SK;
 (86) PCT/JP95/02481
 (87) WO96/17930
 (54) **Gén, ktorý kóduje lyzínovú dekarboxylázu, mikroorganizmus a spôsob výroby L-lyzínu**

- (73) VOEST-ALPINE INDUSTRIEANLAGENBAU GMBH, Linz, AT; POHANG IRON & STEEL CO., LTD., Pohang City, Kyong Sang, Book-Do, KR; RESEARCH INSTITUTE OF INDUSTRIAL SCIENCE & TECHNOLOGY, INCORPORATED FOUNDATION, Pohang City, KR;
 (72) Zschetzsche Albert, Linz, AT;
 (74) Hörmannová Zuzana, Ing., Bratislava, SK;
 (86) PCT/AT97/00133
 (87) WO97/48825
 (54) **Taviaci generátor na výrobu roztaveného kovu a zariadenie na výrobu roztaveného kovu obsahujúce taký taviaci generátor**

7 (51) C12N 15/19, 15/64, 15/72, 15/79

- (11) **283494**
 (21) 1562-94
 (22) 19.12.1994
 (24) 05.08.2003
 (31) 93120865.6
 (32) 24.12.1993
 (33) EP
 (40) 11.07.1995
 (73) MERCK PATENT GESELLSCHAFT MIT BESCHRÄNKTER HAFTUNG, Darmstadt, DE;
 (72) von Hoegen Ilka, Dr., Darmstadt, DE; Hofmann Uwe, Dr., Darmstadt, DE; Jäggle Carlota-Silvia, Dr., Darmstadt, DE; Strittmatter Wolfgang, Dr., Darmstadt, DE; Stadlmüller Jörg, Dr., Darmstadt, DE; Matzku Siegfried, Dr., Darmstadt, DE;
 (74) Bušová Eva, JUDr., Bratislava, SK;
 (54) **Fúzny proteín, spôsob jeho výroby, použitie a farmaceutické kompozície na jeho báze**

7 (51) C22B 4/00

- (11) **283464**
 (21) 1436-98
 (22) 17.04.1997
 (24) 05.08.2003
 (31) 96/3126
 (32) 19.04.1996
 (33) ZA
 (40) 07.05.1999
 (73) IPCOR NV, Curacao, AN;
 (72) Fourie Louis Johannes, Pretoria West, ZA;
 (74) Hörmannová Zuzana, Ing., Bratislava, SK;
 (86) PCT/EP97/01999
 (87) WO97/40197
 (54) **Spôsob redukcie a tavenia zlúčenín obsahujúcich kov a zariadenie na vykonávanie tohto spôsobu**

7 (51) C12N 15/31

- (11) **283509**
 (21) 1176-95
 (22) 23.03.1994
 (24) 05.08.2003
 (31) 08/037 057
 (32) 25.03.1993
 (33) US
 (40) 03.04.1996
 (73) Novartis AG, Basel, CH;
 (72) Warren Gregory W., Cary, NC, US; Koziel Michael G., Cary, NC, US; Mullins Martha A., Youngsville, NC, US; Nye Gordon J., Apex, NC, US; Desai Nalini, Cary, NC, US; Carr Brian, Raleigh, NC, US; Kostichka N. Kristy, Durham, NC, US;
 (74) Čechvalová Dagmar, Bratislava, SK;
 (86) PCT/US94/03131
 (87) WO94/21795
 (54) **Pesticídne proteíny, kmene, ktoré ich obsahujú, nukleotidové sekvencie, ktoré ich kódujú, a rastliny nimi transformované**

7 (51) E04B 1/98, E04H 9/02, E04C 2/38, E02D 27/34, 27/02

- (11) **283514**
 (21) 791-96
 (22) 07.01.1994
 (24) 05.08.2003
 (31) 08/169 891
 (32) 20.12.1993
 (33) US
 (40) 09.07.1997
 (73) R. A. R. CONSULTANTS LTD., Vancouver, British Columbia, CA;
 (72) Abou-Rached Roger Georges, Vancouver, British Columbia, CA;
 (74) Majlingová Marta, Ing., Bratislava, SK;
 (86) PCT/CA94/00010
 (87) WO95/17560
 (54) **Stavebný panel, spôsob jeho výroby a stavebná konštrukcia**

7 (51) C21B 13/14, 13/00

- (11) **283453**
 (21) 1764-98
 (22) 19.06.1997
 (24) 05.08.2003
 (31) A 1100/96
 (32) 20.06.1996
 (33) AT
 (40) 07.05.1999

7 (51) E21B 7/20, E21D 20/00, E02D 5/76

- (11) **283483**
 (21) 593-99
 (22) 12.11.1997
 (24) 05.08.2003
 (31) A 1978/96, A 1065/97
 (32) 12.11.1996, 18.06.1997
 (33) AT, AT
 (40) 13.03.2000
 (73) Techmo Entwicklungs-und Vertriebs GmbH, Fohnsdorf, AT; "ALWAG" Tunnelausbau Gesellschaft m.b.H., Pasching, AT;
 (72) Mocivnik Josef, Fohnsdorf, AT; Böhm Karl, Ansfelden, AT;

- (74) ROTT, RŮŽIČKA & GUTTMANN, v. o. s., Bratislava, SK;
 (86) PCT/AT97/00247
 (87) WO98/21439
 (54) **Spôsob vrátania a zariadenie na vykonávanie spôsobu**

7 (51) F16L 3/10, 55/033

- (11) **283498**
 (21) 1451-99
 (22) 25.03.1998
 (24) 05.08.2003
 (31) 197 16 632.6
 (32) 21.04.1997
 (33) DE
 (40) 16.05.2000
 (73) fischerwerke Artur Fischer GmbH und CO. KG, Waldachtal, DE;
 (72) Thomma Leonhard, Rottenburg, DE;
 (74) Hörmannová Zuzana, Ing., Bratislava, SK;
 (86) PCT/EP98/01740
 (87) WO98/48206
 (54) **Rúrková objímka**

7 (51) F16L 21/06, 55/17

- (11) **283512**
 (21) 1480-99
 (22) 28.10.1999
 (24) 05.08.2003
 (31) 198 49 941.8-12
 (32) 29.10.1998
 (33) DE
 (40) 11.07.2000
 (73) gabo Systemtechnik GmbH, Bogen, DE;
 (72) Bauer Peter, Konzell, DE; Lederer Roland, Regensburg, DE; Helf Walter, Dr., Straubing, DE;
 (74) Bušová Eva, JUDr., Bratislava, SK;
 (54) **Zvieracie spojenie rúrok prostredníctvom zvieracej objímky**

7 (51) F16L 55/105, 55/10, 41/00

- (11) **283450**
 (21) 1273-94
 (22) 20.10.1994
 (24) 05.08.2003
 (31) 08/238 430
 (32) 05.05.1994
 (33) US
 (40) 06.12.1995
 (73) TDW DELAWARE, Inc., Wilmington, DE, US;
 (72) Freeman Eric N., Sapulpa, OK, US; Blevins David L., Tulsa, OK, US; Ralls Gene R., Tulsa, OK, US; Andrew Bill D., Tulsa, OK, US; Wilson Buddy A., Sapulpa, OK, US; Osburn Coy D., Tulsa, OK, US;
 (74) Bachratá Magdaléna, Mgr., Bratislava, SK;
 (54) **Zariadenie na uzatváranie vnútrajška potrubia**

7 (51) F23J 1/02, F23L 15/00, B65G 53/44, F28C 3/12

- (11) **283449**
 (21) 1755-97
 (22) 15.06.1996
 (24) 05.08.2003

- (31) MI95A001310
 (32) 19.06.1995
 (33) IT
 (40) 07.10.1998
 (73) MAGALDI RICERCHE E BREVETTI S.R.L., Salerno, IT;
 (72) Carrea Alberto, Genova, IT; Magaldi Mario, Salerno, IT;
 (74) Bušová Eva, JUDr., Bratislava, SK;
 (86) PCT/EP96/02625
 (87) WO97/00406
 (54) **Chladiaci dopravník na horúci sypký pevný materiál a spôsob dopravy a chladienie tohto materiálu**

7 (51) G10K 11/172

- (11) **283501**
 (21) 81-97
 (22) 10.08.1995
 (24) 05.08.2003
 (31) P 44 28 583.3
 (32) 12.08.1994
 (33) DE
 (40) 05.08.1998
 (73) Carcoustics Tech Center GmbH, Leverkusen, DE;
 (72) Brück Eduard, Leverkusen, DE; Oetken Joachim, Wermelskirchen, DE;
 (74) ROTT, RŮŽIČKA & GUTTMANN, v. o. s., Bratislava, SK;
 (86) PCT/EP95/03172
 (87) WO96/05591
 (54) **Tlmič hluku**

7 (51) H01R 24/06

- (11) **283456**
 (21) 1162-97
 (22) 25.08.1997
 (24) 05.08.2003
 (40) 06.08.1999
 (73) VORWERK & CO. INTERHOLDING GmbH, Wuppertal, DE;
 (72) Heider Uwe, Hürth, DE; Strohmeyer Rolf, Remscheid, DE;
 (74) ROTT, RŮŽIČKA & GUTTMANN, v. o. s., Bratislava, SK;
 (54) **Zásuvka na elektrický prístroj**

7 (51) H02B 1/20, 1/052

- (11) **283455**
 (21) 759-97
 (22) 15.11.1995
 (24) 05.08.2003
 (31) G 94 18 316.3 U
 (32) 15.11.1994
 (33) DE
 (40) 06.05.1998
 (73) AEG Niederspannungstechnik GmbH & Co. KG, Neumünster, DE;
 (72) Heusing Reinhard, Hessisch Oldendorf, DE; Schlegel Torsten, Bad Münder, DE;
 (74) PATENTSERVIS BRATISLAVA, a. s., Bratislava, SK;

(86) PCT/DE95/01586

(87) WO96/15569

(54) Zariadenie na pripojenie elektrických inštaláčnych prístrojov

7 (51) H02H 9/02, 9/04, H02M 7/06, 1/14

(11) 283513

(21) 1616-98

(22) 23.11.1998

(24) 05.08.2003

(40) 10.05.2001

(73) Žilinská univerzita, Žilina, SK;

(72) Hrtánek Jaroslav, Kotešová, SK; Darmová Vilibalda, Ing., PhDr., Žilina, SK; Faktorová Dagmar, Ing., Žilina, SK;

(54) Indukčný filter na útlm prúdového impulzu vybudeného komutáciou diód a tyristorov

(51)	(11)	(51)	(11)	(51)	(11)	(51)	(11)
A61K 9/20	283510	A61M 5/24	283448	C07C 229/08	283507	C10G 7/00	283465
A01J 25/12	283492	B01D 59/00	283459	C07C 249/02	283452	C11D 3/39	283466
A01N 25/04	283472	B01D 61/44	283468	C07D 209/42	283463	C12N 15/00	283478
A01N 43/40	283508	B02C 15/04	283500	C07D 233/86	283470	C12N 15/19	283494
A01N 43/653	283480	B05B 11/00	283515	C07D 239/38	283489	C12N 15/31	283509
A01N 59/16	283496	B22D 11/06	283481	C07D 261/20	283517	C21B 13/14	283453
A22C 17/08	283493	B27B 31/00	283486	C07D 401/04	283467	C22B 4/00	283464
A23B 4/26	283479	B29C 51/08	283495	C07D 403/12	283451	E04B 1/98	283514
A23L 1/31	283488	B44C 5/04	283458	C07D 405/12	283499	E21B 7/20	283483
A23L 1/314	283474	B60P 3/055	283476	C07D 405/12	283460	F16L 3/10	283498
A23P 1/04	283477	B65B 1/16	283457	C07D 413/04	283461	F16L 21/06	283512
A61K 9/16	283503	B65D 71/00	283511	C07D 413/10	283487	F16L 55/105	283450
A61K 31/40	283497	B65D 71/46	283490	C07D 471/06	283471	F23J 1/02	283449
A61K 31/445	283502	C02F 1/64	283505	C07D 487/04	283506	G10K 11/172	283501
A61K 31/495	283462	C07B 57/00	283473	C07D 491/22	283484	H01R 24/06	283456
A61K 35/78	283491	C07C 13/20	283482	C07H 19/00	283475	H02B 1/20	283455
A61K 38/00	283518	C07C 43/295	283469	C07K 14/635	283485	H02H 9/02	283513
A61L 2/18	283516	C07C 209/00	283454	C09B 67/08	283504		

FA9A Zastavené konania o patentových prihláškach na žiadosť prihlasovateľa

(21)	(21)
1012-97	1450-2001
1220-2001	1849-2001

FB9A Zastavené konania o patentových prihláškach

(21)	(21)	(21)	(21)
3419-92	865-97	1014-99	1572-2000
1158-94	1487-97	1019-99	1656-2000
1472-94	1762-97	1189-99	342-2001
756-95	397-98	1218-99	343-2001
1338-95	661-98	1319-99	479-2001
273-96	1030-98	1478-99	653-2001
398-96	1043-98	1730-99	861-2001
594-96	1075-98	169-2000	936-2001
631-96	163-99	175-2000	1068-2001
929-96	314-99	300-2000	1155-2001
1138-96	603-99	308-2000	1176-2001
1273-96	604-99	509-2000	1239-2001
1434-96	605-99	549-2000	1452-2001
107-97	606-99	1115-2000	1721-2001
139-97	607-99	1186-2000	97-2002
408-97	619-99	1366-2000	660-2002
522-97	703-99	1388-2000	
534-97	747-99	1389-2000	

FD9A Zastavené konania pre nezaplatenie poplatku

(21)	(21)	(21)	(21)
1146-95	66-98	1469-99	569-2002
336-97	292-98	1608-99	576-2002
470-97	1362-98	77-2000	1791-2002
1105-97	1402-98	564-2002	
1544-97	854-99	565-2002	
1698-97	1153-99	567-2002	

FC9A Zamietnuté patentové prihlášky

(21)	(21)	(21)	(21)
124-95	1673-97	420-99	626-2001
815-96	104-98	653-2000	1921-2001
878-96	459-98	721-2000	162-2002
895-97	572-98	551-2001	

MK4A Zaniknuté patenty uplynutím doby platnosti

(11)	Dátum zániku	(11)	Dátum zániku
274464	06.05.2003	278380	23.09.2002
274467	31.05.2003		

MK4F**Zaniknuté autorské osvedčenia uplynutím doby platnosti**

(11) Dátum zániku

272334 13.05.2003

MM4A**Zaniknuté patenty pre nezaplatenie udržiavacích poplatkov**

(11)	Dátum zániku	(11)	Dátum zániku	(11)	Dátum zániku	(11)	Dátum zániku
277152	26.11.2002	279509	12.11.2002	280823	08.11.2002	281483	20.11.2002
278145	07.11.2002	279698	10.11.2002	280829	16.11.2002	281532	21.11.2002
278146	20.11.2002	279747	16.11.2002	280866	02.11.2002	281865	27.11.2002
278409	23.11.2002	279863	30.11.2002	280867	02.11.2002	281878	13.11.2002
278504	26.11.2002	279986	09.11.2002	280960	28.11.2002	281947	12.11.2002
278521	19.11.2002	279999	04.11.2002	281023	25.11.2002	282016	20.11.2002
278640	01.11.2002	280070	25.11.2002	281108	01.11.2002	282165	29.11.2002
278703	27.11.2002	280371	19.11.2002	281163	24.11.2002	282185	14.11.2002
278804	05.11.2002	280498	05.11.2002	281200	30.11.2002	282192	07.11.2002
279008	15.11.2002	280522	06.11.2002	281215	21.11.2002	282442	19.11.2002
279318	24.11.2002	280543	16.11.2002	281263	18.11.2002	282470	28.11.2002
279372	21.11.2002	280593	11.11.2002	281286	14.11.2002		
279431	07.11.2002						

MM4F**Zaniknuté autorské osvedčenia pre nezaplatenie udržiavacích poplatkov**

(11) Dátum zániku

271627 28.11.2002

PC4A**Prevody a prechody práv na patenty****(11) 275062**

(21) 2220-90

(73) Degussa AG, Düsseldorf, DE;
 Názov / meno a adresa predchádzajúceho majiteľa(-ov): Degussa-Hüls Aktiengesellschaft, Frankfurt am Main, DE;
 Dátum účinnosti voči tretím osobám: 05.06.2003

(11) 278437

(21) 351-92

(73) Slovnaft VÚRUP, a.s., Bratislava, SK;
 Názov / meno a adresa predchádzajúceho majiteľa(-ov): Slovnaft a.s., Bratislava, SK;
 Dátum uzavretia zmluvy: 11.06.2002
 Dátum účinnosti voči tretím osobám: 27.05.2003

(11) 277200

(21) 5058-89

(73) Slovnaft VÚRUP, a.s., Bratislava, SK;
 Názov / meno a adresa predchádzajúceho majiteľa(-ov): Slovnaft a.s., Bratislava, SK;
 Dátum uzavretia zmluvy: 11.06.2002
 Dátum účinnosti voči tretím osobám: 27.05.2003

(11) 278447

(21) 6567-90

(73) AVENTIS PHARMA S. A., Antony, FR;
 Názov / meno a adresa predchádzajúceho majiteľa(-ov): Hoechst Marion Roussel, Puteaux, FR;
 Dátum účinnosti voči tretím osobám: 21.05.2003

(11) 278262

(21) 3415-92

(73) Slovnaft VÚRUP, a.s., Bratislava, SK;
 Názov / meno a adresa predchádzajúceho majiteľa(-ov): Slovnaft, a. s., Bratislava, SK;
 Dátum uzavretia zmluvy: 15.11.2002
 Dátum účinnosti voči tretím osobám: 27.05.2003

(11) 279470

(21) 1007-92

(73) VÍTKOVICE STROJÍRENSTVÍ, a. s., Ostrava - Vítkovice, CZ;
 Názov / meno a adresa predchádzajúceho majiteľa(-ov): Vítkovice, a.s., Ostrava, CZ;
 Dátum uzavretia zmluvy: 21.03.2003
 Dátum účinnosti voči tretím osobám: 26.05.2003

(11) **279496**
(21) 2930-91
(73) SUMITOMO CHEMICAL TAKEDA AGRO COMPANY, LIMITED, Tokyo, JP;
Názov / meno a adresa predchádzajúceho majiteľa(-ov): TAKEDA CHEMICAL INDUSTRIES, LTD, Osaka, JP;
Dátum uzavretia zmluvy: 25.03.2003
Dátum účinnosti voči tretím osobám: 05.06.2003

(11) **281210**
(21) 752-97
(73) Acordis Industrial Fibers GmbH, Wuppertal, DE;
Názov / meno a adresa predchádzajúceho majiteľa(-ov): AKZO NOBEL N.V., Arnhem, NL;
Dátum uzavretia zmluvy: 30.05.2001
Dátum účinnosti voči tretím osobám: 19.05.2003

(11) **281210**
(21) 752-97
(73) Cordenka GmbH, Wuppertal, DE;
Názov / meno a adresa predchádzajúceho majiteľa(-ov): Acordis Industrial Fibers GmbH, Wuppertal, DE;
Dátum uzavretia zmluvy: 20.12.2002
Dátum účinnosti voči tretím osobám: 19.05.2003

(11) **281720**
(21) 3273-91
(73) AVENTIS PHARMA S. A., Antony, FR;
Názov / meno a adresa predchádzajúceho majiteľa(-ov): HOECHST MARION ROUSSEL, Puteaux, FR;
Dátum účinnosti voči tretím osobám: 21.05.2003

(11) **281723**
(21) 1460-95
(73) Degussa AG, Düsseldorf, DE;
Názov / meno a adresa predchádzajúceho majiteľa(-ov): Degussa-Hüls Aktiengesellschaft, Frankfurt am Main, DE;
Dátum účinnosti voči tretím osobám: 05.06.2003

(11) **281752**
(21) 156-95
(73) Laboratorios Vita, S. A., Sant Joan Despi, Barcelona, ES;
Názov / meno a adresa predchádzajúceho majiteľa(-ov): VITA-INVEST, S. A., Sant Joan Despi, ES;
Dátum účinnosti voči tretím osobám: 19.05.2003

(11) **282110**
(21) 1530-96
(73) Degussa AG, Düsseldorf, DE;
Názov / meno a adresa predchádzajúceho majiteľa(-ov): Degussa-Hüls Aktiengesellschaft, Frankfurt am Main, DE;
Dátum účinnosti voči tretím osobám: 13.06.2003

(11) **282223**
(21) 1251-95
(73) SEMIKA S. A., Luxembourg, LU;
Názov / meno a adresa predchádzajúceho majiteľa(-ov): BLUE CHIPS HOLDING, Luxembourg, LU;
Dátum uzavretia zmluvy: 08.05.2003
Dátum účinnosti voči tretím osobám: 04.06.2003

(11) **282429**
(21) 350-98
(73) Degussa AG, Düsseldorf, DE;
Názov / meno a adresa predchádzajúceho majiteľa(-ov): Degussa-Hüls Aktiengesellschaft, Frankfurt am Main, DE;
Dátum účinnosti voči tretím osobám: 05.06.2003

(11) **282819**
(21) 309-94
(73) Degussa AG, Düsseldorf, DE;
Názov / meno a adresa predchádzajúceho majiteľa(-ov): Degussa-Hüls Aktiengesellschaft, Frankfurt am Main, DE;
Dátum účinnosti voči tretím osobám: 17.06.2003

(11) **282819**
(21) 309-94
(73) Degussa-Hüls Aktiengesellschaft, Marl, DE;
Názov / meno a adresa predchádzajúceho majiteľa(-ov): Degussa Aktiengesellschaft, Frankfurt am Main, DE;
Dátum účinnosti voči tretím osobám: 17.06.2003

(11) **282927**
(21) 1440-98
(73) Fläkt Woods AB, Jönköping, SE;
Názov / meno a adresa predchádzajúceho majiteľa(-ov): ABB Technology FLB Aktiebolag, Stockholm, SE;
Dátum uzavretia zmluvy: 20.03.2003
Dátum účinnosti voči tretím osobám: 17.06.2003

(11) **282954**
(21) 1110-96
(73) Degussa AG, Düsseldorf, DE;
Názov / meno a adresa predchádzajúceho majiteľa(-ov): Degussa-Hüls Aktiengesellschaft, Frankfurt am Main, DE;
Dátum účinnosti voči tretím osobám: 17.06.2003

(11) **282954**
(21) 1110-96
(73) Degussa-Hüls Aktiengesellschaft, Marl, DE;
Názov / meno a adresa predchádzajúceho majiteľa(-ov): Degussa Aktiengesellschaft, Frankfurt, DE;
Dátum účinnosti voči tretím osobám: 17.06.2003

(11) **283277**
(21) 681-97
(73) Degussa-Hüls Aktiengesellschaft, Marl, DE;
Názov / meno a adresa predchádzajúceho majiteľa(-ov): Degussa Aktiengesellschaft, Frankfurt am/Main, DE;
Dátum účinnosti voči tretím osobám: 17.06.2003

(11) **283277**
(21) 681-97
(73) Degussa AG, Düsseldorf, DE;
Názov / meno a adresa predchádzajúceho majiteľa(-ov): Degussa-Hüls Aktiengesellschaft, Frankfurt am/Main, DE;
Dátum účinnosti voči tretím osobám: 17.06.2003

(11) **283278**
(21) 967-97
(73) Degussa AG, Düsseldorf, DE;
Názov / meno a adresa predchádzajúceho majiteľa(-ov): Degussa-Hüls Aktiengesellschaft, Frankfurt am/Main, DE;
Dátum účinnosti voči tretím osobám: 17.06.2003

(11) **283278**
(21) 967-97
(73) Degussa-Hüls Aktiengesellschaft, Marl, DE;
Názov / meno a adresa predchádzajúceho majiteľa(-ov): Degussa Aktiengesellschaft, Frankfurt am/Main, DE;
Dátum účinnosti voči tretím osobám: 17.06.2003

QB4A

Licenčné zmluvy registrované alebo udelené na patenty

(11) **280654**
(21) 291-99
(73) Sardaryan Eduard, Dr., Pardubice, CZ;
Názov / meno a adresa nadobúdateľa licencie: ASCOLOR BIOTEC s. r. o., Pardubice, CZ;
Druh licencie: Zmluvná výlučná
Dátum uzavretia licenčnej zmluvy: 05.03.2003
Dátum účinnosti voči tretím osobám: 23.05.2003

(11) **281549**
(21) 71-96
(73) Teren Ján, Ing., CSc., Bratislava, SK;
Názov / meno a adresa nadobúdateľa licencie: Černý-AGROCHEMIX Peter, Ing., Bratislava, SK;
Druh licencie: Zmluvná nevýlučná
Dátum uzavretia licenčnej zmluvy: 20.01.2003
Dátum účinnosti voči tretím osobám: 22.05.2003

(11) **281549**
(21) 71-96
(73) Teren Ján, Ing., CSc., Bratislava, SK;
Názov / meno a adresa nadobúdateľa licencie: AGRICHEM spol. s r. o., Bratislava 3, SK;
Druh licencie: Zmluvná nevýlučná
Dátum uzavretia licenčnej zmluvy: 25.11.2002
Dátum účinnosti voči tretím osobám: 22.05.2003

QC4A

Ukončenie platnosti licenčných zmlúv na patenty

(11) **281549**
(21) 71-96
(73) Teren Ján, Ing., CSc., Bratislava, SK;
Názov / meno a adresa držiteľa licencie: Agrichem, spol. s r. o., Bratislava, SK;
Dátum ukončenia platnosti licenčnej zmluvy: 03.12.2002
Účinnosť ukončenia licenčnej zmluvy od: 22.05.2003

TC4A**Zmeny mien majiteľov v patentoch**

- (11) **282927**
 (21) 1440-98
 (73) ABB Technology FLB Aktiebolag, Stockholm, SE;
 Dátum zápisu do registra: 17.06.2003
-

TE4A**Zmeny adries majiteľov v patentoch**

- (11) **279496**
 (21) 2930-91
 (73) TAKEDA CHEMICAL INDUSTRIES, LTD, Osaka, JP;
 Dátum zápisu do registra: 05.06.2003
-

- (11) **282954**
 (21) 1110-96
 (73) Degussa-Hüls Aktiengesellschaft, Frankfurt am Main, DE;
 Dátum zápisu do registra: 17.06.2003
-

- (11) **279496**
 (21) 2930-91
 (73) TAKEDA CHEMICAL INDUSTRIES, LTD, Osaka, JP;
 Dátum zápisu do registra: 05.06.2003
-

- (11) **283277**
 (21) 681-97
 (73) Degussa-Hüls Aktiengesellschaft, Frankfurt am Main, DE;
 Dátum zápisu do registra: 17.06.2003
-

- (11) **279496**
 (21) 2930-91
 (73) TAKEDA CHEMICAL INDUSTRIES, LTD, Osaka, JP;
 Dátum zápisu do registra: 05.06.2003
-

- (11) **283278**
 (21) 967-97
 (73) Degussa-Hüls Aktiengesellschaft, Frankfurt am Main, DE;
 Dátum zápisu do registra: 17.06.2003
-

- (11) **282819**
 (21) 309-94
 (73) Degussa-Hüls Aktiengesellschaft, Frankfurt am Main, DE;
 Dátum zápisu do registra: 17.06.2003
-

HA9A**Opravy mien pôvodcov**

- (21) **1038-2002**
 (72) Kleemann Heinz-Werner, Bischofsheim, DE;
 Vestník 4/2003 – BA9A
-

- (21) **1806-2002**
 (72) Wagner Robert Frank, Hillsborough, NJ, US;
 Vestník 7/2003 – BA9A
-

- (21) **1192-2002**
 (72) Alaoui-Ishmaili Moulay-Hicham, Montréal, Québec, CA;
 Vestník 6/2003 – BA9A
-

- (21) **110-2003**
 (72) Shannon Daniel P., Green Bay, WI, US; Shaft David L., Green Bay, WI, US;
 Vestník 6/2003 – BA9A
-

HH9A**Opravy chýb alebo zmeny všeobecne**

- (21) 387-96
(22) 25.03.1996
(31) 08/413 300, PCT/IB95/00436
(32) 30.03.1995, 06.06.1995
(33) US, IB, WO
Vestník 8/1997 – BA9A
-

- 7 (51) C01B 37/00
(11) 283387
(21) 411-2002
(22) 22.03.2002
(24) 03.06.2003
(40) 03.06.2003
(73) Ústav polymérov SAV, Bratislava, SK;
(72) Berek Dušan, doc. Ing., DrSc., Bratislava, SK;
(54) Spôsob prípravy ultračistého makroporovitého silikagélu
-

HK9A**Opravy tlačových chýb vo Vestníku ÚPV SR**

- (21) 787-2001
(57) ...rýchlostiach do 700 km/h a výške 18000 m.
Merná váha...
Vestník 5/2003 – BA9A
-

ČASŤ

ÚŽITKOVÉ VZORY

Kódy na označovanie jednotlivých druhov dokumentov (Štandard WIPO ST. 16)

- U -** **Zapísané** úžitkové vzory podľa zákona č. 478/1992 Zb.
o úžitkových vzoroch v znení zákona NR SR č. 90/93
Z. z. o opatreniach v oblasti priemyselného vlastníctva

Číselné kódy na označovanie bibliografických údajov (Štandard WIPO ST. 9)

- | | | | |
|------|--|------|--|
| (11) | Číslo dokumentu | (54) | Názov |
| (21) | Číslo prihlášky | (62) | Číslo pôvodnej prihlášky v prípade vylúčenej prihlášky |
| (22) | Dátum podania prihlášky | (67) | Číslo pôvodnej prihlášky v prípade odbočenia |
| (24) | Dátum nadobudnutia účinkov úžitkového vzoru | (71) | Meno (názov) prihlasovateľa (-ov) |
| (31) | Číslo prioritnej prihlášky | (72) | Meno pôvodcu (-ov) |
| (32) | Dátum podania prioritnej prihlášky | (73) | Meno (názov) majiteľa (-ov) |
| (33) | Krajina alebo regionálna organizácia priority | (74) | Meno (názov) zástupcu (-ov) |
| (45) | Dátum oznámenia o zápise úžitkového vzoru | (86) | Číslo podania medzinárodnej prihlášky podľa PCT |
| (47) | Dátum zápisu a sprístupnenia úžitkového vzoru verejnosti | (87) | Číslo zverejnenia medzinárodnej prihlášky podľa PCT |
| (51) | Medzinárodné patentové triedenie | | Poznámka:
Číslo uvádzané pred kódom (51) znamená verziu Medzinárodného patentového triedenia. |

Kódy na označovanie záhlaví oznámení publikovaných vo Vestníku ÚPV SR (Štandard WIPO ST. 17)

- FG1K** Zapísané úžitkové vzory
MA1K Zaniknuté úžitkové vzory vzdáním sa
MC1K Vymazané úžitkové vzory
MG1K Čiastočne vymazané úžitkové vzory
MK1K Zaniknuté úžitkové vzory uplynutím doby platnosti
MM1K Zaniknuté úžitkové vzory pre nezaplatenie poplatkov za predĺženie platnosti
ND1K Prvé predĺženie platnosti úžitkových vzorov
ND2K Druhé predĺženie platnosti úžitkových vzorov
PC1K Prevody a prechody práva
PD1K Zmeny vlastníckych práv na úžitkové vzory (zálohy)
QB1K Licenčné zmluvy registrované alebo udelené
QC1K Ukončenie platnosti licencie
SB1K Zapísané úžitkové vzory do registra po odtajnení
TA1K Opravy mien pôvodcov
TB1K Opravy mien
TC1K Zmeny mien
TD1K Opravy adries
TE1K Zmeny adries
TF1K Opravy dátumov
TG1K Opravy zatriedenia podľa MPT
TH1K Opravy chýb alebo zmeny všeobecne
TK1K Opravy tlačových chýb vo Vestníku ÚPV SR

Zapísané úžitkové vzory

(11)	(51)	(11)	(51)	(11)	(51)	(11)	(51)
3561	C03C 15/00	3569	A61K 35/78	3576	F42B 8/02	3583	A45C 1/02
3562	E06B 3/00	3570	A61K 35/78	3577	F42B 8/02	3584	A41D 1/06
3563	A23G 3/00	3571	A61K 35/78	3578	F42B 8/02	3585	A61K 33/18
3564	B29C 33/42	3572	F16H 48/02	3579	G06F 17/60	3586	A23C 19/00
3565	D04H 3/04	3573	A47J 37/06	3580	F42B 33/06	3587	G01N 3/00
3566	B42D 9/00	3574	A01G 9/02	3581	G01G 19/03	3588	A61K 7/16
3567	A23N 3/00	3575	F42B 8/02	3582	A46B 15/00		
3568	A61K 35/78						

7 (51) A61K 35/78, A61P 1/14, 1/16**(11) 3568**

(21) 86-2003

(22) 16.04.2003

(24) 03.06.2003

(45) 05.08.2003

(47) 03.06.2003

(72) Valovič Jozef, Bratislava, SK;

(73) Valovič Jozef, Bratislava, SK;

(74) Bachratá Magdaléna, Mgr., Bratislava, SK;

(54) Podporný prostriedok pri liečbe žľníka a tráviacich problémoch**7 (51) A23N 3/00, 4/12, 4/00****(11) 3567**

(21) 83-2003

(22) 10.04.2003

(24) 03.06.2003

(45) 05.08.2003

(47) 03.06.2003

(72) Toporka Marek, Ing., Rozhanovce, SK;

(73) Toporka Marek, Ing., Rozhanovce, SK;

(74) Gruber Dalibor, Ing., Košice, SK;

(54) Zariadenie na triedenie pochutín**7 (51) A01G 9/02****(11) 3574**

(21) 313-2002

(22) 24.10.2002

(24) 17.06.2003

(45) 05.08.2003

(47) 17.06.2003

(72) Herko Peter, Ing., Nová Baňa, SK;

(73) P. H. P., s. r. o., Nová Baňa, SK;

(54) Drevené kvetináče**7 (51) A41D 1/06, 1/08****(11) 3584**

(21) 108-2003

(22) 14.05.2003

(24) 18.06.2003

(45) 05.08.2003

(47) 18.06.2003

(72) Králik Igor, Poprad, SK;

(73) Králik Igor, Poprad, SK;

(74) Litváková Edita, Ing., Bratislava, SK;

(54) Nohavice**7 (51) A23C 19/00, 19/09****(11) 3586**

(21) 84-2003

(22) 11.04.2003

(24) 18.06.2003

(31) PUV 2002-13104

(32) 09.05.2002

(33) CZ

(45) 05.08.2003

(47) 18.06.2003

(72) Trousil Břetislav, Ing., Pardubice, CZ;

(73) Trousil Břetislav, Ing., Pardubice, CZ;

(74) Bačík Kvetoslav, Ing., Nová Dubnica, SK;

(54) Syr**7 (51) A45C 1/02****(11) 3583**

(21) 71-2003

(22) 31.03.2003

(24) 18.06.2003

(45) 05.08.2003

(47) 18.06.2003

(72) Sidarkevich Aliaksandr, Rimavská Sobota, SK;

(73) Sidarkevich Aliaksandr, Rimavská Sobota, SK;

(54) Profesionálna peňaženka**7 (51) A23G 3/00****(11) 3563**

(21) 38-2003

(22) 02.03.2003

(24) 03.06.2003

(45) 05.08.2003

(47) 03.06.2003

(72) Vytopil Jiří, Mgr., Mohelnice, CZ;

(73) Vytopil Jiří, Mgr., Mohelnice, CZ;

(74) Mišľanová Mária, Košice, SK;

(54) Sendvičová tyčinka**7 (51) A46B 15/00, B26D 7/18****(11) 3582**

(21) 50-2003

(22) 14.03.2003

(24) 18.06.2003

(45) 05.08.2003

(47) 18.06.2003

(72) Szemes Vojtech, Ing., CSc., Bratislava, SK;

(73) Szemes Vojtech, Ing., CSc., Bratislava, SK;

(54) Kefa na čistenie rezacích páliek krájacieho stroja pekárskych výrobkov

7 (51) A47J 37/06**(11) 3573**

(21) 97-2003

(22) 23.04.2003

(24) 03.06.2003

(45) 05.08.2003

(47) 03.06.2003

(72) Lexman Marian, Trenčín, SK;

(73) Lexman Marian, Trenčín, SK;

(74) Bačík Kvetoslav, Ing., Nová Dubnica, SK;

(54) Lesný gril**7 (51) A61K 7/16, 7/18****(11) 3588**

(21) 99-2003

(22) 25.04.2003

(24) 18.06.2003

(45) 05.08.2003

(47) 18.06.2003

(72) Turjanitsa Ivan, Bratislava-Rusovce, SK; Rostoka Larysa, Bratislava-Rusovce, SK; Balint Euba, Užhorod, UA; Golian Jozef, Nitra, SK; Habán Miroslav, Nitra, SK; Habánová Marta, Nitra, SK; Angelovičová Mária, Nitra, SK; Kolesárová Anna, Tvrdošín, SK;

(73) Turjanitsa Ivan, Bratislava-Rusovce, SK;

(74) Čechvalová Dagmar, Bratislava, SK;

(54) Zubná pasta**7 (51) A61K 33/18, 31/201, 31/202****(11) 3585**

(21) 305-2002

(22) 21.10.2002

(24) 18.06.2003

(45) 05.08.2003

(47) 18.06.2003

(72) Hanzel Jaroslav, Ing., Majcichov, SK;

(73) GANIMPEX KARPATIA, s. r. o., Majcichov, SK;

(74) Litváková Edita, Ing., Bratislava, SK;

(54) Substancia na doplnenie deficitu jódu**7 (51) A61K 35/78****(11) 3570**

(21) 88-2003

(22) 16.04.2003

(24) 03.06.2003

(45) 05.08.2003

(47) 03.06.2003

(72) Valovič Jozef, Bratislava, SK;

(73) Valovič Jozef, Bratislava, SK;

(74) Bachratá Magdaléna, Mgr., Bratislava, SK;

(54) Podporný prostriedok pri liečbe hemoroidov**7 (51) A61K 35/78, 35/64, 35/36, A61P 13/10****(11) 3571**

(21) 89-2003

(22) 16.04.2003

(24) 03.06.2003

(45) 05.08.2003

(47) 03.06.2003

(72) Valovič Jozef, Bratislava, SK;

(73) Valovič Jozef, Bratislava, SK;

(74) Bachratá Magdaléna, Mgr., Bratislava, SK;

(54) Podporný prostriedok pri liečbe močového mechúra**7 (51) A61K 35/78, A61P 13/08****(11) 3569**

(21) 87-2003

(22) 16.04.2003

(24) 03.06.2003

(45) 05.08.2003

(47) 03.06.2003

(72) Valovič Jozef, Bratislava, SK;

(73) Valovič Jozef, Bratislava, SK;

(74) Bachratá Magdaléna, Mgr., Bratislava, SK;

(54) Podporný prostriedok pri liečbe prostaty**7 (51) B29C 33/42, 43/02****(11) 3564**

(21) 44-2003

(22) 07.03.2003

(24) 03.06.2003

(45) 05.08.2003

(47) 03.06.2003

(72) Lukáč Vladimír, Ing., Púchov, SK;

(73) ETOP TRADING, a. s., Púchov, SK;

(74) Dudová Tatiana, Trenčín, SK;

(54) Delená forma**7 (51) B42D 9/00****(11) 3566**

(21) 65-2003

(22) 27.03.2003

(24) 03.06.2003

(45) 05.08.2003

(47) 03.06.2003

(72) Galgóczi Imrich, Ing., Bátorove Kosihy, SK; Bóna Bartolomej, Ing., Nové Zámky, SK;

(73) Galgóczi Imrich, Ing., Bátorove Kosihy, SK; Bóna Bartolomej, Ing., Nové Zámky, SK;

(54) Magnetická záložka do knihy**7 (51) C03C 15/00****(11) 3561**

(21) 405-2000

(22) 27.12.2000

(24) 03.06.2003

(45) 05.08.2003

(47) 03.06.2003

(72) Bábí Ján, Ing., Bratislava, SK;

(73) CarCode, s. r. o., Bratislava, SK;

(74) Šujanová Mária, Ing., Bratislava, SK;

(54) Súbor na značenie skiel automobilu**7 (51) D04H 3/04, 3/12****(11) 3565**

(21) 59-2003

(22) 22.03.2003

(24) 03.06.2003

(45) 05.08.2003

(47) 03.06.2003

- (72) Božik Klement, Snina, SK; Šteňko Jaroslav, Ing., Snina, SK;
 (73) Božik Klement, Snina, SK; Šteňko Jaroslav, Ing., Snina, SK;
 (74) Mišľanová Mária, Košice, SK;
(54) Vystužený materiál

7 (51) E06B 3/00

- (11) 3562**
 (21) 268-2002
 (22) 16.09.2002
 (24) 03.06.2003
 (45) 05.08.2003
 (47) 03.06.2003
 (72) Koreň Ján, Ing., Prievidza, SK; Šlenker Jozef, Ing., Nedožery - Brezany, SK;
 (73) Novácke chemické závody, a. s., Nováky, SK;
(54) Viackomorový systém plastových profilov

7 (51) F16H 48/02

- (11) 3572**
 (21) 94-2003
 (22) 17.04.2003
 (24) 03.06.2003
 (45) 05.08.2003
 (47) 03.06.2003
 (72) Michalík Jozef, Považská Bystrica, SK;
 (73) Michalík Jozef, Považská Bystrica, SK;
 (74) Ďurica Ján, Ing., Považská Bystrica, SK;
(54) Rozdielový planétový prevod

7 (51) F42B 8/02

- (11) 3575**
 (21) 314-2002
 (22) 28.10.2002
 (24) 17.06.2003
 (45) 05.08.2003
 (47) 17.06.2003
 (72) Borko Ján, Ing., Prievidza, SK;
 (73) Vojenský opravárenský podnik 015, š. p., Nováky, SK;
(54) Cvičný náboj do samohybnej húfnice

7 (51) F42B 8/02

- (11) 3578**
 (21) 319-2002
 (22) 28.10.2002
 (24) 17.06.2003
 (45) 05.08.2003
 (47) 17.06.2003
 (72) Javorček Stanislav, Ing., Nitrianske Rudno, SK;
 (73) Vojenský opravárenský podnik 015, š. p., Nováky, SK;
(54) Cvičný náboj do samohybnej kanónovej húfnice

7 (51) F42B 8/02

- (11) 3577**
 (21) 317-2002
 (22) 28.10.2002
 (24) 17.06.2003
 (45) 05.08.2003
 (47) 17.06.2003

- (72) Borko Ján, Ing., Prievidza, SK;
 (73) Vojenský opravárenský podnik 015, š. p., Nováky, SK;
(54) Cvičný náboj do samohybnej kanónovej húfnice

7 (51) F42B 8/02

- (11) 3576**
 (21) 315-2002
 (22) 28.10.2002
 (24) 17.06.2003
 (45) 05.08.2003
 (47) 17.06.2003
 (72) Javorček Stanislav, Ing., Nitrianske Rudno, SK;
 (73) Vojenský opravárenský podnik 015, š. p., Nováky, SK;
(54) Cvičný náboj do kanóna

7 (51) F42B 33/06

- (11) 3580**
 (21) 367-2002
 (22) 19.12.2002
 (24) 18.06.2003
 (45) 05.08.2003
 (47) 18.06.2003
 (72) Javorček Stanislav, Ing., Nitrianske Rudno, SK;
 (73) Vojenský opravárenský podnik 015, š. p., Nováky, SK;
(54) Zariadenie na vyplavovanie trhavin hexogén a jeho zmesí zo striel

7 (51) G01G 19/03

- (11) 3581**
 (21) 12-2003
 (22) 24.01.2003
 (24) 18.06.2003
 (45) 05.08.2003
 (47) 18.06.2003
 (72) Rengevič Vladimír, Ing., Nitra, SK;
 (73) Rengevič Vladimír, Ing., Nitra, SK;
(54) Dynamická nápravová váha

7 (51) G01N 3/00

- (11) 3587**
 (21) 107-2003
 (22) 09.05.2003
 (24) 18.06.2003
 (45) 05.08.2003
 (47) 18.06.2003
 (72) Murín Justín, prof. Ing., DrSc., Bratislava, SK; Kalaš Andrej, Ing., Bratislava, SK; Kutíš Vladimír, Ing., PhD., Bratislava, SK; Lelák Jaroslav, doc. Ing., PhD., Bratislava, SK;
 (73) Slovenská technická univerzita v Bratislave, Fakulta elektrotechniky a informatiky (Katedra mechaniky), Bratislava, SK;
(54) Zariadenie na meranie modulu pružnosti tenkých vlákien

7 (51) G06F 17/60

- (11) 3579**
 (21) 325-2002
 (22) 08.11.2002
 (24) 17.06.2003

- (45) 05.08.2003
 (47) 17.06.2003
 (72) Veme Tomáš, Košice, SK;
 (73) Veme Tomáš, Košice, SK;
 (74) Gruber Dalibor, Ing., Košice, SK;
(54) Zapojenie systému určeného na registráciu darov

(51)	(11)	(51)	(11)	(51)	(11)	(51)	(11)
A61K 35/78	3568	A47J 37/06	3573	B42D 9/00	3566	F42B 8/02	3578
A01G 9/02	3574	A61K 7/16	3588	C03C 15/00	3561	F42B 8/02	3575
A23C 19/00	3586	A61K 33/18	3585	D04H 3/04	3565	F42B 33/06	3580
A23G 3/00	3563	A61K 35/78	3569	E06B 3/00	3562	G01G 19/03	3581
A23N 3/00	3567	A61K 35/78	3571	F16H 48/02	3572	G01N 3/00	3587
A41D 1/06	3584	A61K 35/78	3570	F42B 8/02	3576	G06F 17/60	3579
A45C 1/02	3583	B29C 33/42	3564	F42B 8/02	3577		
A46B 15/00	3582						

ND1K

Predĺženie platnosti úžitkových vzorov

(11)	(51)	(11)	(51)	(11)	(51)	(11)	(51)
1292	B29C 33/40	2321	B01F 3/14	2447	B60K 17/00	2605	B62D 65/00
1334	E06B 7/23	2346	B26F 1/38	2506	E05B 47/00	2619	A01N 33/12
1355	H02G 9/06	2366	B01D 39/16	2507	E04C 5/04	2708	C02F 1/50
1427	A61K 31/195	2371	B62K 27/00	2513	E01F 8/00	2709	C02F 5/04
2318	B01F 3/04	2400	B01J 23/14	2516	E01F 13/02	2740	A01N 59/00
7 (51) A01N 33/12				7 (51) B01J 23/14 // H01S 3/03 (B01J 23/14, 03:66)			
(11) 2619				(11) 2400			
(21) 96-2000				(21) 146-99			
(22) 23.03.2000				(22) 26.05.1999			
(73) Teren Ján, Ing., CSc., Bratislava 3, SK;				(73) OPTOTEL, spol. s r. o., Bratislava, SK;			
(54) Prostriedok na odstraňovanie machu, rias a plesní				(54) Katalyzátor do miniatúrnych laserov na oxide uhličitom, transverzálne excitovaných pri atmosférickom tlaku			
7 (51) A01N 59/00, 31/02				7 (51) B26F 1/38			
(11) 2740				(11) 2346			
(21) 137-2000				(21) 161-99			
(22) 25.04.2000				(22) 03.06.1999			
(73) Teren Ján, Ing., CSc., Bratislava 3, SK;				(73) DUPUY EQUIPEMENTS SARL, Z. A. C. des Merisiers, Villepinte, Cedex, FR;			
(54) Prostriedok určený na použitie v rastlinnej poľnohospodárskej produkcii				(54) Prerážacie zariadenie			
7 (51) A61K 31/195, 38/01				7 (51) B29C 33/40 // B29L 31:10			
(11) 1427				(11) 1292			
(21) 278-96				(21) 179-96			
(22) 03.09.1996				(22) 03.06.1996			
(73) Rosipal Štefan, MUDr. RNDr., Poprad, SK;				(73) Ježík František, Trenčianska Turná, SK;			
(54) Výživa s nízkym obsahom fenylalanínu najmä pre deti staršie ako jeden rok				(54) Forma na stavebné obklady			
7 (51) B01D 39/16				7 (51) B60K 17/00			
(11) 2366				(11) 2447			
(21) 195-99				(21) 176-99			
(22) 30.06.1999				(22) 17.06.1999			
(73) Kopřiva Miloš, Praha 9 - Klánovice, CZ;				(73) FRAGOKOV, v.d., Prešov, SK;			
(54) Výmenný filter vhodný najmä do vysávača				(54) Vypínací valec			
7 (51) B01F 3/04				7 (51) B62D 65/00			
(11) 2318				(11) 2605			
(21) 184-99				(21) 351-99			
(22) 24.06.1999				(22) 31.12.1999			
(73) Reiter Róbert, Lučenec, SK; Kováč Pavol, Veľká nad Ipľom, SK;				(73) KOLAROV a SYN, s. r. o., Poprad, SK;			
(54) Vstrekovacie zariadenie aromatickej látky do plynného a kvapalného média				(54) Stavebnicová korba prípojného vozidla			
7 (51) B01F 3/14				7 (51) B62K 27/00			
(11) 2321				(11) 2371			
(21) 173-99				(21) 28-99			
(22) 15.06.1999				(22) 04.02.1999			
(73) Štěpánek Robert, Ing., Brno, CZ; Švancara Rudolf, Šlapanice, CZ; Klanic Jan, Ing., Brno, CZ;				(73) KOLAROV a SYN, s. r. o., Poprad, SK;			
(54) Zariadenie na kontinuálne zmiešavanie a zmáčanie tuhých práškových až zrnitých materiálov s kvapalinami				(54) Podvozok prípojného vozidla s mechanickou brzdovou sústavou			
7 (51) C02F 1/50				(11) 2708			
(11) 2708				(21) 123-2000			
(21) 123-2000				(22) 12.04.2000			

(73) Teren Ján, Ing., CSc., Bratislava 3, SK;
(54) Prostriedok určený na inhibíciu tvorby a odstraňovanie už vytvorených usadenín

7 (51) C02F 5/04 // (C02F 5/04, 01:10)

(11) 2709
 (21) 157-2000
 (22) 10.05.2000
 (73) Teren Ján, Ing., CSc., Bratislava 3, SK;
(54) Prostriedok na odstraňovanie usadenín predovšetkým minerálnej povahy

7 (51) E01F 8/00

(11) 2513
 (21) 191-99
 (22) 28.06.1999
 (73) VÚSAPL, a. s., Nitra, SK;
(54) Protihlukový konštrukčný prvok

7 (51) E01F 13/02

(11) 2516
 (21) 241-99
 (22) 27.08.1999
 (73) K2J, s. r. o., Bratislava, SK;
(54) Cestná zábrana

7 (51) E04C 5/04

(11) 2507
 (21) 168-99
 (22) 11.06.1999
 (73) ARI - Baustahl Ges. m. b. H., Parndorf, AT;
(54) Rohož armovaná betonárskou oceľou s malou šírkou prekrytia

7 (51) E05B 47/00

(11) 2506
 (21) 152-99
 (22) 28.05.1999
 (73) DUPUY EQUIPEMENTS SARL, Z. A. C. des Merisiers, Villepinte, Cedex, FR;
(54) Zámok na klapky zatvárajúce dymovod, ventilátory a strešné okná

7 (51) E06B 7/23

(11) 1334
 (21) 185-96
 (22) 12.06.1996
 (73) DIPRO Dichtungssysteme GmbH, Papenburg, DE;
(54) Pásové krídlové tesnenie okien, dverí a podobných prvkov

7 (51) H02G 9/06, 9/04, 3/04, F16L 9/128, 9/18

(11) 1355
 (21) 155-96
 (22) 06.05.1996
 (73) SITEL Praha, spol. s r.o., Praha 4, CZ;
(54) Multikanálový prvok

(51)	(11)	(51)	(11)	(51)	(11)	(51)	(11)
A01N 33/12	2619	B01F 3/14	2321	B62D 65/00	2605	E01F 13/02	2516
A01N 59/00	2740	B01J 23/14	2400	B62K 27/00	2371	E04C 5/04	2507
A61K 31/195	1427	B26F 1/38	2346	C02F 1/50	2708	E05B 47/00	2506
B01D 39/16	2366	B29C 33/40	1292	C02F 5/04	2709	E06B 7/23	1334
B01F 3/04	2318	B60K 17/00	2447	E01F 8/00	2513	H02G 9/06	1355

QB1K

Licenčné zmluvy registrované

(11) 2929
 (21) 59-2001
 (73) Teren Ján, Ing., CSc., Bratislava 3, SK;
 Názov / meno a adresa nadobúdateľa licencie:
 Černý Peter, Ing. - AGROCHEMIX, Bratislava, SK;
 Druh licencie: zmluvná nevýlučná
 Dátum uzavretia licenčnej zmluvy: 12.05.2003
 Dátum účinnosti voči tretím osobám: 05.06.2003

(11) 3427
 (21) 156-2002
 (73) Teren Ján, Ing., CSc., Bratislava 3, SK;
 Názov / meno a adresa nadobúdateľa licencie:
 Černý Peter, Ing. - AGROCHEMIX, Bratislava, SK;
 Druh licencie: zmluvná nevýlučná
 Dátum uzavretia licenčnej zmluvy: 12.05.2003
 Dátum účinnosti voči tretím osobám: 05.06.2003

TC1K**Zmeny mien zástupcov**

- (11) 1355
 (21) 155-96
 (74) Mešková Viera, Ing., Patentová a známková kancelária, Bratislava, SK;
 Dátum zápisu do registra: 06.06.2003
-

MK1K**Zaniknuté úžitkové vzory uplynutím doby platnosti**

(11)	Dátum zániku	(11)	Dátum zániku	(11)	Dátum zániku	(11)	Dátum zániku
31	10.11.2002	2168	25.11.2002	2221	18.11.2002	2529	27.11.2002
1087	26.06.2002	2173	05.11.2002	2222	25.11.2002	2530	27.11.2002
1149	08.11.2002	2175	18.11.2002	2223	25.11.2002	2531	27.11.2002
1161	28.11.2002	2178	02.11.2002	2230	13.11.2002	2532	27.11.2002
1190	28.11.2002	2179	06.11.2002	2260	03.11.2002	2533	27.11.2002
1453	10.11.2002	2180	18.11.2002	2261	09.11.2002	2534	27.11.2002
2112	02.11.2002	2200	13.11.2002	2263	26.11.2002	2535	27.11.2002
2113	26.11.2002	2201	18.11.2002	2264	27.11.2002	2810	16.11.2002
2126	04.11.2002	2202	23.11.2002	2527	27.11.2002		
2136	23.11.2002	2219	02.11.2002	2528	27.11.2002		

ČASŤ

DIZAJNY

Číselné INID - kódy na označovanie bibliografických údajov (Štandard WIPO ST. 80)

(11)	Číslo zapísaného dizajnu	(51)	Medzinárodné triedenie dizajnov
(15)	Dátum zápisu/predĺženia platnosti	(54)	Názov dizajnu
(18)	Predpokladaný dátum uplynutia platnosti zápisu/predĺženia platnosti	(55)	Vyobrazenie dizajnu/vyobrazenie dizajnu po čiastočnom výmaze
(21)	Číslo prihlášky	(58)	Dátum záznamu v registri, napr. zmeny mena, zániku, výmazu a pod.
(22)	Dátum podania prihlášky	(62)	Číslo pôvodnej prihlášky v prípade vylúčenej prihlášky
(24)	Dátum nadobudnutia účinkov zapísaného dizajnu	(71)	Meno (názov) a adresa prihlasovateľa (-ov)
(28)	Počet dizajnov	(72)	Meno pôvodcu (-ov)
(31)	Číslo prioritnej prihlášky	(73)	Meno (názov) a adresa majiteľa (-ov)
(32)	Dátum podania prioritnej prihlášky	(74)	Meno (názov) a adresa zástupcu (-ov)
(33)	Krajina alebo regionálna organizácia priority	(78)	Meno (názov) a adresa nového majiteľa (-ov) po prevode alebo prechode
(45)	Dátum sprístupnenia zapísaného dizajnu		
(46)	Dátum uplynutia odkladu zverejnenia		

Poznámka:

Číslo uvádzané pred kódom (51) znamená verziu Medzinárodného triedenia dizajnov

Kódy na označovanie záhlaví oznámení publikovaných vo Vestníku ÚPV SR (Štandard WIPO ST. 17)

FG4Q	Zapísané dizajny
MA4Q	Zaniknuté zapísané dizajny vzdaním sa
MC4Q	Vymazané zapísané dizajny
MG4Q	Čiastočne vymazané zapísané dizajny
MK4Q	Zaniknuté zapísané dizajny uplynutím doby platnosti
MM4Q	Zaniknuté zapísané dizajny pre nezaplatenie poplatkov za predĺženie platnosti
ND4Q	Predĺženie platnosti zapísaných dizajnov
PC4Q	Prevody a prechody práv
PD4Q	Zmeny dispozičných práv na zapísané dizajny (zálohy)
PD4Q	Zmeny dispozičných práv na zapísané dizajny (ukončenie záloh)
QB4Q	Registrované licenčné zmluvy
QC4Q	Ukončenie platnosti licenčných zmlúv
TA4Q	Doplnenie mena pôvodcu (-ov)
TB4Q	Opravy mien
TC4Q	Zmeny mien
TD4Q	Opravy adries
TE4Q	Zmeny adries
TF4Q	Opravy dátumov
TG4Q	Opravy medzinárodného triedenia
TH4Q	Opravy chýb alebo zmeny všeobecne
TK4Q	Opravy tlačových chýb vo Vestníku ÚPV SR

FG4Q

Zapísané dizajny

(11)	(51)	(11)	(51)	(11)	(51)	(11)	(51)
26658	20/03.03	26662	09/03.01	26665	19/08.05	26668	25/03.11
26659	25/01.08	26663	07/01.02	26666	08/08.03	26669	04/01.00
26660	04/02.01	26664	25/01.08	26667	08/08.03	26670	06/01.14
26661	07/05.05						

7 (51) 04/01.00

(11) 26669

(15) 20.06.2003

(18) 17.12.2007

(21) 274-2002

(22) 17.12.2002

(24) 20.06.2003

(31) 02 3734

(32) 18.06.2002

(33) FR

(45) 05.08.2003

(72) Farce Jean Michel, Paris, FR;

(73) FINANCIERE ELYSEES BALZAC, Paris, FR;

(74) Bachratá Magdaléna, Mgr., Bratislava, SK;

(54) Špongia

Určenie výrobku: Výrobok, v ktorom bude dizajn stelesnený alebo na ktorom bude aplikovaný, je určený ako špongia na riad.

(28) 1

(55)

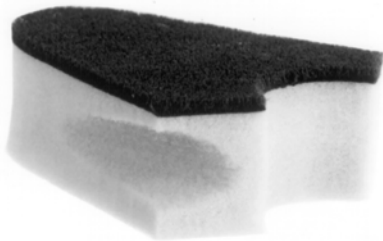

1.1



1.2

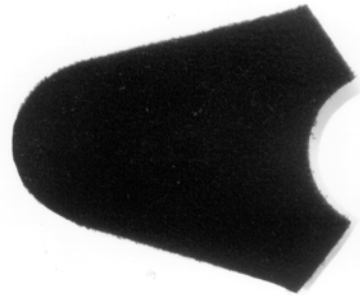

1.3

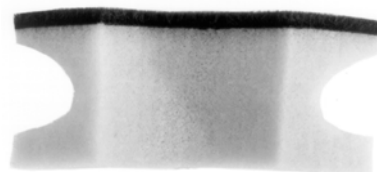

1.4

7 (51) 04/02.01

(11) 26660

(15) 04.06.2003

(18) 21.11.2007

(21) 255-2002

(22) 21.11.2002

(24) 04.06.2003

(31) 3003939

(32) 24.05.2002

(33) GB

(45) 05.08.2003

(72) Geiberger Christoph, Herne, DE; Muller Wolf-Dieter, Buehl (Baden), DE;

(73) GlaxoSmithKline Consumer Healthcare GmbH & Co. KG, Buehl (Baden), DE;

(74) Majlingová Marta, Ing., Bratislava, SK;

(54) Zubná kefka

Určenie výrobku: Výrobok, v ktorom je dizajn stelesnený alebo na ktorom bude aplikovaný, je určený ako zubná kefka.

(28) 1

(55)



1.1



1.2



1.3



1.4



1.5

7 (51) 06/01.14

(11) 26670

(15) 20.06.2003

(18) 30.12.2007

(21) 282-2002

(22) 30.12.2002

(24) 20.06.2003

(45) 05.08.2003

(72) Krišpinová Žaneta, Novoveská Huta, SK;

(73) Krišpinová Žaneta, Novoveská Huta, SK;

(74) Čechvalová Dagmar, Bratislava, SK;

(54) **Závesné kreslo**

Určenie výrobku: Výrobok, v ktorom bude dizajn stelesnený alebo na ktorom bude aplikovaný, je určený ako závesné kreslo na sedenie, ktoré sa môže zavesiť v lete i v zime, vnútri alebo vonku, v obývačke, na balkóne, na terase, v záhrade alebo v lese.

(28) 1

(55)



1.1



1.2

7 (51) 07/01.02

(11) 26663

(15) 20.06.2003

(18) 03.07.2007

(21) 136-2002

(22) 03.07.2002

(24) 20.06.2003

(31) 2002-33769

(32) 28.02.2002

(33) CZ

(45) 05.08.2003

- (72) Tlapa Jan, Ing., Praha 1, CZ; Šíp Václav, Karlovy Vary, CZ;
 (73) G. Benedikt Karlovy Vary s. r. o., Karlovy Vary, CZ;
 (74) Dudová Tatiana, Trenčín, SK;

(54) Porcelánový súbor

Určenie výrobku: Predmetom prihlášky dizajnu je porcelánový súbor určený predovšetkým na hromadné stravovanie.

(28) 16

(55)



1.1



2.1



3.1

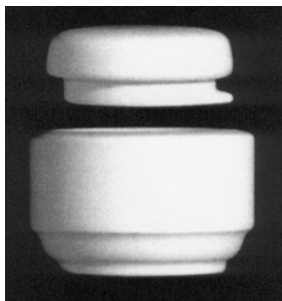

4.1



5.1

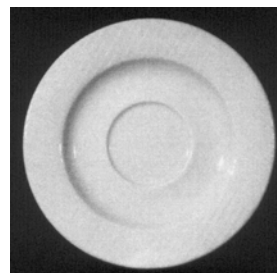

6.1

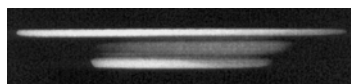

6.2



7.1



8.1



9.1

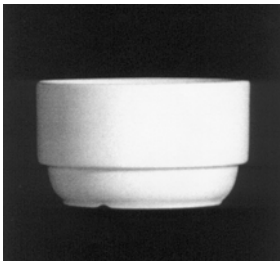

10.1

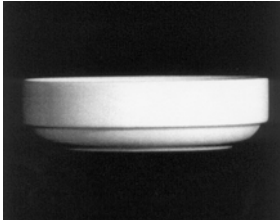

11.1

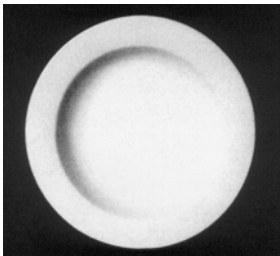

12.1

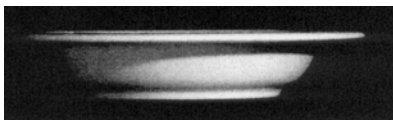

12.2

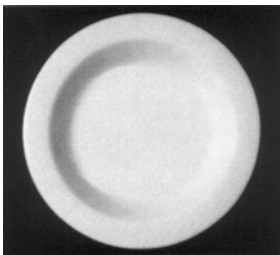

13.1

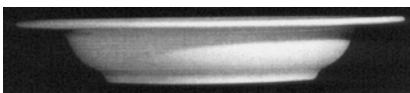

13.2

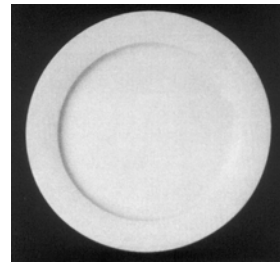

14.1

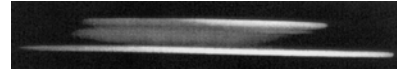

14.2

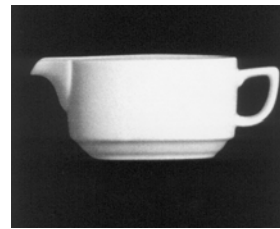

15.1



16.1

7 (51) 07/05.05

(11) 26661

(15) 04.06.2003

(18) 27.11.2007

(21) 256-2002

(22) 27.11.2002

(24) 04.06.2003

(31) DM/060187

(32) 31.05.2002

(33) WO

(45) 05.08.2003

(72) Kleiman Casper, Alkmaar BD 1817, NL;

(73) Kiwi European Holdings B. V., Utrecht AD 3532, NL;

(74) Bušová Eva, JUDr., Bratislava, SK;

(54) Zariadenie na odstraňovanie pachu z obuvi

Určenie výrobku: Predmetný výrobok prihlásený na ochranu ako dizajn je určený ako zariadenie na odstraňovanie pachu z topánok a obuvi.

(28) 1

(55)



1.1

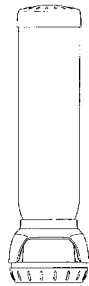

1.2

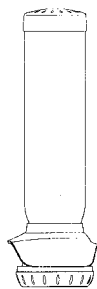

1.3



1.4

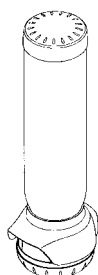

1.5

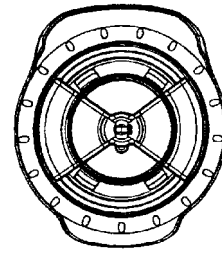

1.6

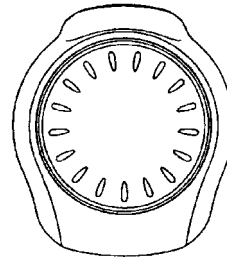

1.7

7 (51) 08/08.03**(11) 26667**

(15) 20.06.2003

(18) 15.10.2007

(21) 220-2002

(22) 15.10.2002

(24) 20.06.2003

(45) 05.08.2003

(72) Marton Anton, Prešov, SK; Kiseľa František, Prešov, SK;

(73) Marton Anton, Prešov, SK; Kiseľa František, Prešov, SK;

(54) Polypropylénový krúžok filtra

Určenie výrobku: Predmetom prihlášky dizajnu je krúžok z polypropylénového materiálu určený na filtráciu v agresívnom prostredí, tvoriaci súčasť filtračného systému slúžiaceho na zabránenie prieniku nečistôt.

(28) 1

(55)



1.1

7 (51) 08/08.03

(11) 26666

(15) 20.06.2003

(18) 15.10.2007

(21) 219-2002

(22) 15.10.2002

(24) 20.06.2003

(45) 05.08.2003

(72) Marton Anton, Prešov, SK; Kiseľa František, Prešov, SK;

(73) Marton Anton, Prešov, SK; Kiseľa František, Prešov, SK;

(54) Medzioperačná podložka

Určenie výrobku: Predmetom prihlášky dizajnu je podložka určená na uľahčenie a zjednodušenie skladovania medzi vrstvami materiálu, zabezpečenie proti pošmyknutiu a ochrana pred poškodením pri skladovaní a manipulácii s materiálom.

(28) 1

(55)

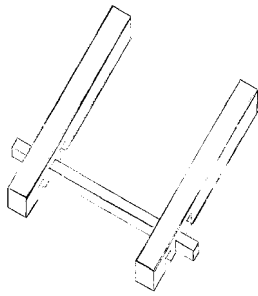

1.1

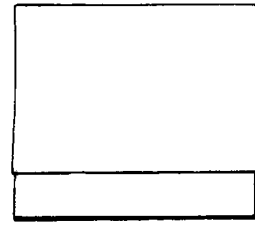

1.2

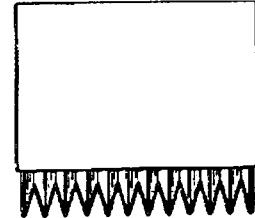

1.3

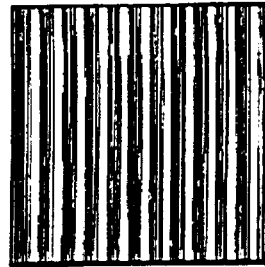

1.4

7 (51) 09/03.01

(11) 26662

(15) 17.06.2003

(18) 28.08.2007

(21) 182-2002

(22) 28.08.2002

(24) 17.06.2003

(31) 3003561

(32) 10.05.2002

(33) GB

(45) 05.08.2003

(72) Beaufoy Jon, London N4 4HX, GB;

(73) Sociétés des Produits Nestlé S.A., Vevey, CH;

(74) Mešková Viera, Ing., Bratislava, SK;

(54) Harmoniková škatuľa

Určenie výrobku: Výrobok, v ktorom je dizajn stelesnený, je určený ako obal na potraviny.

(28) 1

(55)

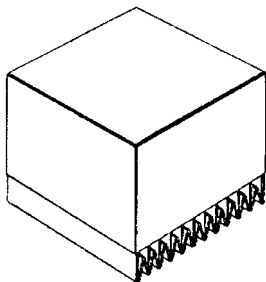

1.1

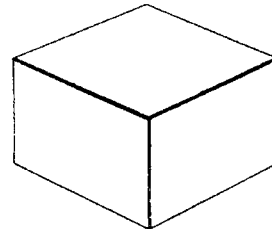

1.5

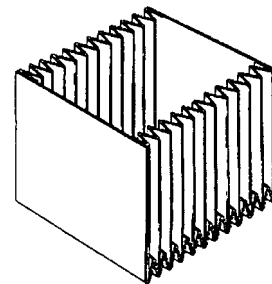

1.6

7 (51) 19/08.05

(11) 26665

(15) 20.06.2003

(18) 13.09.2007

(21) 197-2002

(22) 13.09.2002

(24) 20.06.2003

- (45) 05.08.2003
 (72) Grófová Tatiana, R. G. T. PRESS, Dunajská Streda, SK;
 (73) Grófová Tatiana, R. G. T. PRESS, Dunajská Streda, SK;
 (54) **Publikácia**
 Určenie výrobku: Výrobok, v ktorom je dizajn stelesnený, je určený ako informačno-reklamná publikácia.
 (28) 3
 (55)



1.1



3.1



3.2



1.2



2.1



2.2

7 (51) 20/03.03

(11) 26658

(15) 04.06.2003

(18) 23.08.2007

(21) 177-2002

(22) 23.08.2002

(24) 04.06.2003

(45) 05.08.2003

(72) Hronský Vladimír, PhDr., Komárno, SK;

(73) Hronský Vladimír, PhDr., Komárno, SK;

(54) **Súbor piktogramov 4**

Určenie výrobku: Výrobok, v ktorom bude dizajn stelesnený alebo na ktorom bude aplikovaný, je piktogram určený na publikáciu HOTEL GUIDE SK a internetovú stránku www.travelguide.sk.

(28) 20

(55)



1.1



2.1



7.1

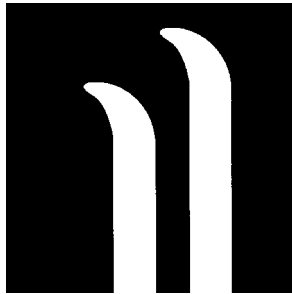

3.1



8.1

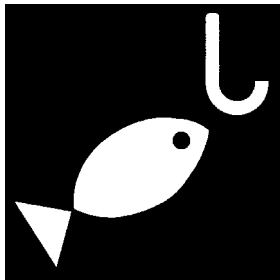

4.1



9.1

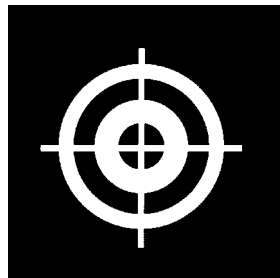

5.1

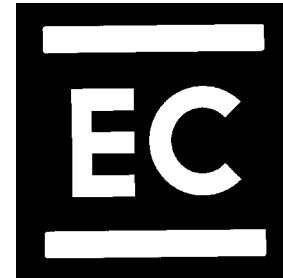

10.1

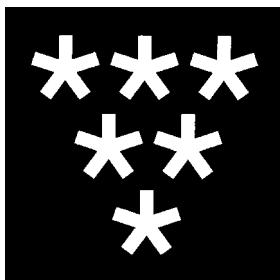

6.1

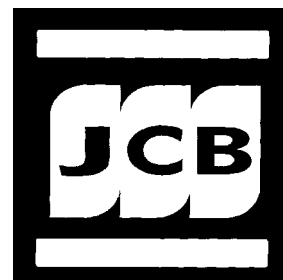

11.1



12.1

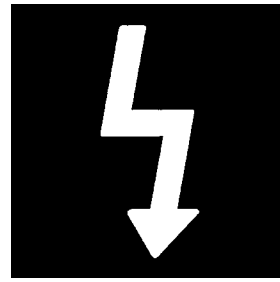

17.1

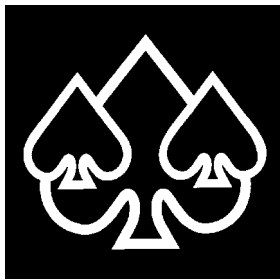

13.1



18.1



14.1

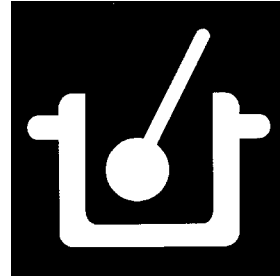

19.1

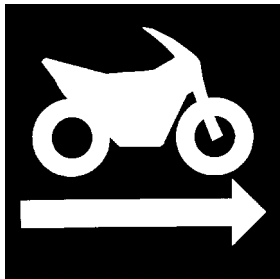

15.1

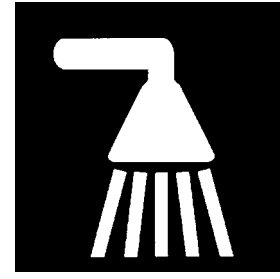

20.1

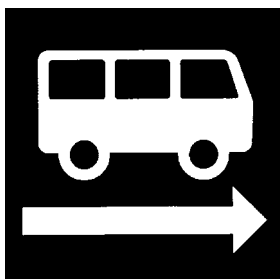

16.1

7 (51) 25/01.08

(11) 26664

(15) 20.06.2003

(18) 28.08.2007

(21) 181-2002

(22) 28.08.2002

(24) 20.06.2003

(45) 05.08.2003

(72) Egri Pavel, Malé Dvorníky, SK; Kotrády Marcel, Mgr., Spišská Nová Ves, SK;

(73) B. E. N., spol s r. o., Malé Dvorníky, SK;

(74) Bachratá Magdaléna, Mgr., Bratislava, SK;

(54) **Bytové lišty**

Určenie výrobku: Výrobok, v ktorom je dizajn stelesnený alebo na ktorom bude aplikovaný, je určený ako bytové lišty na podlahy.

(28) 6

(55)

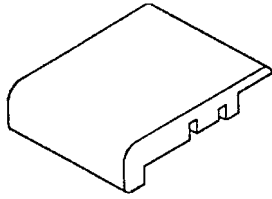

1.1

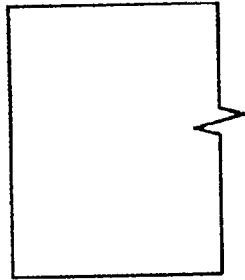

1.2

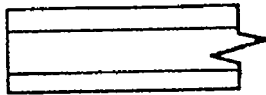

1.3



1.4

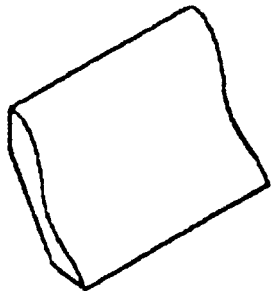

2.1

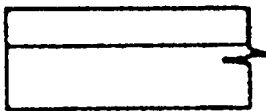

2.2

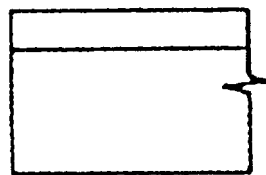

2.3

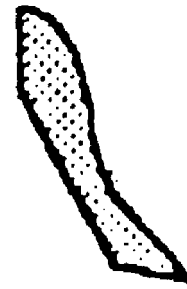

2.4

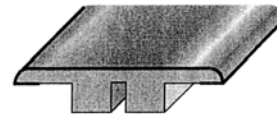

3.1

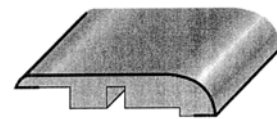

4.1

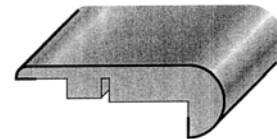

5.1

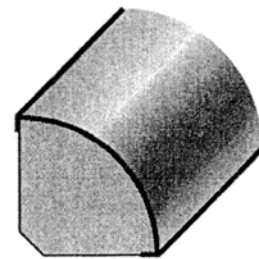

6.1

7 (51) 25/01.08

(11) 26659

(15) 04.06.2003

(18) 19.09.2007

(21) 201-2002

(22) 19.09.2002

(24) 04.06.2003

(31) DA 2002 00223

(32) 19.03.2002

(33) DK

(45) 05.08.2003

(72) Svensson Peehr Mathias Ornfeldt, Skanderborg, DK;

(73) Svensson Peehr Mathias Ornfeldt, Skanderborg, DK;

(74) Majlingová Marta, Ing., Bratislava, SK;

(54) Profilované strešné nosníky a ich profilované prvky z tenkostennej ocele

Určenie výrobku: Výrobky, v ktorých sú dizajny stelesnené alebo na ktorých budú aplikované, sú určené ako profilované strešné nosníky a ich profilované prvky z tenkostennej ocele.

(28) 6

(55)

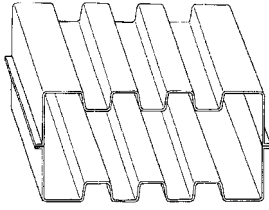

1.1

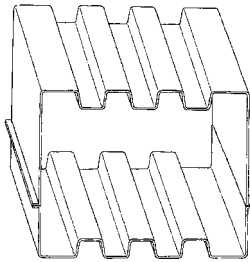

2.1

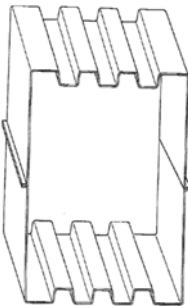

3.1



4.1



5.1



6.1

7 (51) 25/03.11**(11) 26668**

(15) 20.06.2003

(18) 13.12.2007

(21) 271-2002

(22) 13.12.2002

(24) 20.06.2003

(45) 05.08.2003

(72) Lami Alexander, Ing. arch., Košice, SK; Lamio-
vá Jana, Ing. arch., Košice, SK;(73) Lami Alexander, Ing. arch., Košice, SK; Lamio-
vá Jana, Ing. arch., Košice, SK;**(54) Prístrešok**

Určenie výrobku: Predmetom prihlášky dizajnu je prístrešok určený predovšetkým na zastávky MHD.

(28) 1

(55)

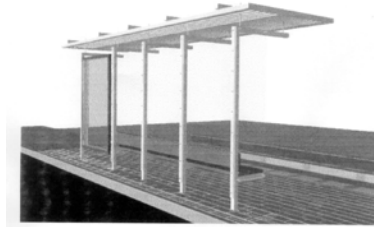

1.1

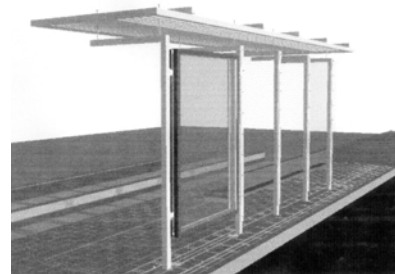

1.2

(51)

(11)

(51)

(11)

(51)

(11)

(51)

(11)

04/01.00

26669

07/05.05

26661

09/03.01

26662

25/01.08

26659

04/02.01

26660

08/08.03

26666

19/08.05

26665

25/01.08

26664

06/01.14

26670

08/08.03

26667

20/03.03

26658

25/03.11

26668

07/01.02

26663

ND4Q

Predĺženie platnosti zapísaných dizajnov

(11)	(51)	(11)	(51)	(11)	(51)	(11)	(51)
25661	07/02.09	25697	28/03.03	25722	09/05.08	25748	28/03.02
25664	09/03.04	25720	09/05.08	25727	07/01.03	25792	28/03.02

7 (51) 07/01.03
(11) 25727
 (15) 31.03.1999
 (18) 22.07.2008
 (21) 166-98
 (22) 22.07.1998
 (73) CRYSTALEX, a. s., Nový Bor, CZ;
(54) Nápojový súbor

7 (51) 09/05.08
(11) 25720
 (15) 31.03.1999
 (18) 17.04.2008
 (21) 84-98
 (22) 17.04.1998
 (73) Anton Toma - TOMA, Veľké Uherce, SK;
(54) Obal na obľátky

7 (51) 07/02.09, 10/04.02
(11) 25661
 (15) 23.12.1998
 (18) 22.05.2008
 (21) 116-98
 (22) 22.05.1998
 (73) ARACARIA B.V., Amsterdam, NL;
(54) Držadlo vrchnákov hrncov s indikáciou teploty

7 (51) 28/03.02
(11) 25748
 (15) 17.05.1999
 (18) 04.09.2008
 (21) 201-98
 (22) 04.09.1998
 (73) Koninklijke Philips Electronics N. V., Eindhoven, NL;
(54) Elektrický holiaci strojček s integrovaným emulzným dávkovacím zariadením

7 (51) 09/03.04
(11) 25664
 (15) 23.12.1998
 (18) 28.05.2008
 (21) 125-98
 (22) 28.05.1998
 (73) SODIAAL SNC, 75014 Paris, FR;
(54) Kontajner

7 (51) 28/03.02
(11) 25792
 (15) 12.07.1999
 (18) 31.12.2008
 (21) 293-98
 (22) 31.12.1998
 (73) Koninklijke Philips Electronics N. V., Eindhoven, NL;
(54) Holiaci strojček

7 (51) 09/05.08
(11) 25722
 (15) 31.03.1999
 (18) 09.06.2008
 (21) 135-98
 (22) 09.06.1998
 (73) Bonavita-Servis, spol. s r.o., Bratislava, SK;
(54) Obaly na spoločné balenie jogurtov alebo nápojov s cereáliami

7 (51) 28/03.03
(11) 25697
 (15) 20.01.1999
 (18) 19.06.2008
 (21) 147-98
 (22) 19.06.1998
 (73) THE GILLETTE COMPANY, Boston, US;
(54) Rukoväť holiaceho strojčka

(51)	(11)	(51)	(11)	(51)	(11)	(51)	(11)
07/01.03	25727	09/03.04	25664	09/05.08	25722	28/03.02	25748
07/02.09	25661	09/05.08	25720	28/03.02	25792	28/03.03	25697

PC4Q**Prevody a prechody práv**

- (11) **22387**
 (21) 24364
 (58) 02.06.2003
 (78) G. Benedikt Karlovy Vary s. r. o., Praha 6, CZ;
 Názov / meno a adresa predchádzajúceho majite-
 ľa(-ov): Hotelový porcelán Karlovy Vary, a. s.,
 Karlovy Vary, SK;
 Dátum uzavretia zmluvy: 06.05.2003
 Dátum účinnosti voči tretím osobám: 02.06.2003
-

TE4Q**Zmeny adries prihlasovateľov/majiteľov**

- | | |
|--|---|
| (11) 22387 | (11) 26339 |
| (21) 24364 | (21) 29-2001 |
| (58) 21.07.2003 | (58) 21.07.2003 |
| (73) G. Benedikt Karlovy Vary s. r. o., Karlovy Vary,
CZ; | (73) BLIZNIAK Peter, Ing., Košťany nad Turcom,
SK; |
-

MK4Q**Zaniknuté zapísané dizajny uplynutím doby platnosti**

(11)	Dátum zániku	(11)	Dátum zániku	(11)	Dátum zániku	(11)	Dátum zániku
24044	01.11.2002	24390	19.11.2002	25550	17.11.2002	25656	28.11.2002
24120	24.11.2002	24683	26.11.2002	25560	27.11.2002	25857	10.11.2002
24125	09.11.2002	25539	03.11.2002	25604	12.11.2002		

MM4Q Zaniknuté zapísané dizajny pre nezaplatenie poplatkov za predĺženie platnosti

- (11) Dátum zániku
 24439 10.11.2002

ČASŤ

OCHRANNÉ ZNÁMKY

**Číselné kódy na označovanie bibliografických údajov
(Štandard WIPO ST. 60)**

- (111) Číslo zápisu
(141) Dátum zániku
(151) Dátum zápisu
(156) Dátum obnovy
(180) Predpokladaný dátum uplynutia platnosti zápisu/obnovy
(210) Číslo prihlášky
(220) Dátum podania prihlášky
(310) Číslo prioritnej prihlášky
(320) Dátum podania prioritnej prihlášky
(330) Krajina alebo regionálna organizácia priority
(442) Dátum zverejnenia prihlášky po prieskume
(450) Dátum oznámenia o zápise ochrannej známky
(510) Zoznam tovarov a/alebo služieb, ak neboli zatriedené/bez použitia triedenia
(511) Medzinárodné triedenie tovarov a/alebo služieb, a/alebo zoznam zatriedených tovarov a/alebo služieb
(540) Reprodukcia známky
(551) Údaje o kolektívnej známke
(554) Trojrozmerná známka
- (580) Dátum zápisu akejkoľvek transakcie v súvislosti s prihláškou alebo zápisom ochrannej známky do registra, napr. zmena majiteľa, zmena mena alebo adresy, zrieknutie sa známky atď. (účinnosť)
(591) Údaje o uplatňovaných farbách
(731) Meno a adresa prihlasovateľa (-ov)
(732) Meno a adresa majiteľa (-ov)
(740) Meno a adresa zástupcu (-ov)
(770) Meno a adresa predchádzajúceho prihlasovateľa (-ov) alebo majiteľa (-ov) (v prípade zmeny vlastníctva)
(771) Predchádzajúce meno alebo adresa prihlasovateľa (-ov) alebo majiteľa (-ov) (v prípade zmeny údajov)
(791) Meno a adresa držiteľa (-ov) licencie
(793) Podmienky a obmedzenia licencie
(800) Údaje o medzinárodnom zápise
- Poznámka:
Číslo uvádzané pred kódom (511) znamená verziu Medzinárodného triedenia tovarov a služieb.

Zverejnené prihlášky ochranných znáмок

(210)	(210)	(210)	(210)
378-2000	1744-2002	2118-2002	2330-2002
381-2000	1745-2002	2119-2002	2335-2002
382-2000	1746-2002	2120-2002	2336-2002
385-2000	1751-2002	2121-2002	2337-2002
387-2000	1752-2002	2122-2002	2338-2002
393-2000	1753-2002	2123-2002	2339-2002
52-2001	1755-2002	2124-2002	2340-2002
640-2001	1757-2002	2125-2002	2341-2002
641-2001	1758-2002	2126-2002	2342-2002
874-2001	1760-2002	2127-2002	2343-2002
1107-2001	1767-2002	2128-2002	2351-2002
1323-2001	1768-2002	2129-2002	2352-2002
1796-2001	1769-2002	2130-2002	2353-2002
1798-2001	1770-2002	2131-2002	2354-2002
2581-2001	1771-2002	2132-2002	2355-2002
2740-2001	1772-2002	2133-2002	2356-2002
2771-2001	1773-2002	2135-2002	2357-2002
3080-2001	1774-2002	2136-2002	2358-2002
3120-2001	1776-2002	2137-2002	2359-2002
3318-2001	1777-2002	2143-2002	2360-2002
3396-2001	1778-2002	2145-2002	2361-2002
3397-2001	1817-2002	2146-2002	2362-2002
3568-2001	1818-2002	2153-2002	2363-2002
3868-2001	1819-2002	2154-2002	2373-2002
3869-2001	1820-2002	2155-2002	2374-2002
144-2002	1821-2002	2156-2002	2375-2002
145-2002	1823-2002	2157-2002	2379-2002
604-2002	1903-2002	2158-2002	2634-2002
671-2002	1904-2002	2159-2002	2653-2002
869-2002	1913-2002	2161-2002	2656-2002
921-2002	1917-2002	2167-2002	2657-2002
973-2002	1918-2002	2202-2002	2658-2002
1182-2002	1920-2002	2206-2002	2659-2002
1217-2002	1927-2002	2207-2002	2660-2002
1218-2002	1928-2002	2208-2002	2661-2002
1220-2002	1929-2002	2209-2002	2662-2002
1221-2002	1934-2002	2215-2002	2663-2002
1226-2002	1935-2002	2219-2002	2664-2002
1228-2002	1936-2002	2220-2002	2665-2002
1231-2002	1937-2002	2221-2002	2666-2002
1233-2002	1941-2002	2223-2002	2668-2002
1264-2002	1942-2002	2224-2002	2669-2002
1417-2002	1943-2002	2226-2002	2670-2002
1445-2002	1944-2002	2227-2002	2671-2002
1447-2002	1945-2002	2228-2002	2673-2002
1450-2002	1947-2002	2229-2002	2674-2002
1480-2002	1948-2002	2231-2002	2675-2002
1523-2002	2008-2002	2233-2002	2676-2002
1525-2002	2019-2002	2234-2002	2678-2002
1540-2002	2020-2002	2235-2002	2679-2002
1548-2002	2021-2002	2236-2002	2680-2002
1562-2002	2044-2002	2238-2002	2681-2002
1567-2002	2051-2002	2240-2002	2682-2002
1568-2002	2059-2002	2245-2002	2685-2002
1593-2002	2068-2002	2246-2002	2686-2002
1630-2002	2092-2002	2247-2002	2688-2002
1648-2002	2097-2002	2248-2002	2689-2002
1685-2002	2099-2002	2249-2002	2690-2002
1703-2002	2108-2002	2310-2002	2691-2002
1704-2002	2110-2002	2311-2002	2692-2002
1739-2002	2113-2002	2317-2002	2693-2002
1740-2002	2115-2002	2324-2002	2694-2002
1741-2002	2116-2002	2325-2002	2696-2002
1742-2002	2117-2002	2326-2002	2697-2002

(210)	(210)	(210)	(210)
2698-2002	2732-2002	2779-2002	1471-2003
2699-2002	2733-2002	2780-2002	1558-2003
2707-2002	2734-2002	2781-2002	1559-2003
2709-2002	2735-2002	2784-2002	1570-2003
2710-2002	2742-2002	2785-2002	1582-2003
2711-2002	2758-2002	2786-2002	1583-2003
2712-2002	2760-2002	2789-2002	1585-2003
2713-2002	2761-2002	2791-2002	1586-2003
2714-2002	2762-2002	2793-2002	1616-2003
2716-2002	2763-2002	2794-2002	1654-2003
2717-2002	2767-2002	2795-2002	1659-2003
2718-2002	2769-2002	2796-2002	1660-2003
2719-2002	2771-2002	2797-2002	1661-2003
2720-2002	2772-2002	2800-2002	1711-2003
2723-2002	2773-2002	3101-2002	1763-2003
2724-2002	2774-2002	3355-2002	1777-2003
2727-2002	2776-2002	97-2003	
2730-2002	2777-2002	948-2003	
2731-2002	2778-2002	1241-2003	

(210) 378-2000

(220) 11.02.2000

7 (511) 3, 5, 16, 21, 29, 30, 31, 32, 33, 34, 35

(511) 3 - Pracie prípravky, kozmetické prípravky, avivážne prípravky a škroby, šampóny a kondicionéry, mydlá, špeciálne šampóny a peny, pleťové krémy, pleťové mlieka a vody, telové krémy, telové mlieka, dezodoranty na osobnú potrebu, (spreje, rozprašovače vody po holení, toaletné vody), zubné pasty a ústne vody, čistiace prípravky, vata na kozmetické účely, kozmetické tampóny, vatové tyčinky na kozmetické účely.

5 - Hygienické vložky, hygienické tampóny, vata patriaca do tejto triedy, vatové tyčinky a vatové tampóny patriace do tejto triedy, jednorazové plienky patriace do tejto triedy, obvazy.

16 - Pohľadnice, papiernické výrobky, hygienické vreckovky, papierové obrúsky, toaletný papier, baliaci papier, papierové, mikroténové a celofánové vrecká, celofán.

21 - Špongie, zubné kefky, hrebene.

29 - Jedlý olej, tuky, kompóty, sterilizované šaláty, mäsové konzervy, polievky, rybie konzervy.

30 - Múka, cukor, ryža, cestoviny, soľ, cukrovinky, perníky, sušienky, napolitánky, čokoláda, káva, čaj, koreniny, pudinky, droždie.

31 - Čerstvé strukoviny.

32 - Nealkoholické nápoje, sirupy, minerálne vody, džúsy.

33 - Liehoviny, vína.

34 - Cigarety, tabak, zápalky, cigaretový papier, zapaľovače.

35 - Reklamná činnosť, sprostredkovateľská činnosť v oblasti obchodu s tovarmi, podnikateľské poradenstvo, činnosť účtovných poradcov, automatizované spracovanie dát.

(540) PRIMA INTERNATIONAL

(731) PRIMA ZDROJ holding, a. s., Tatranská 298, 017 01 Považská Bystrica, SK;

(210) 381-2000

(220) 11.02.2000

7 (511) 3, 5, 16, 21, 29, 30, 31, 32, 33, 34, 35

(511) 3 - Pracie prípravky, kozmetické prípravky, avivážne prípravky a škroby, šampóny a kondicionéry, mydlá, špeciálne šampóny a peny, pleťové krémy, pleťové mlieka a vody, telové krémy, telové mlieka, dezodoranty na osobnú potrebu, (spreje, rozprašovače, vody po holení, toaletné vody), zubné pasty a ústne vody, čistiace prípravky, vata na kozmetické účely, kozmetické tampóny, vatové tyčinky na kozmetické účely.

krémy, pleťové mlieka a vody, telové krémy, telové mlieka, dezodoranty na osobnú potrebu, (spreje, rozprašovače vody po holení, toaletné vody), zubné pasty a ústne vody, čistiace prípravky, vata na kozmetické účely, kozmetické tampóny, vatové tyčinky na kozmetické účely.

5 - Hygienické vložky, hygienické tampóny, vata patriaca do tejto triedy, vatové tyčinky a vatové tampóny patriace do tejto triedy, jednorazové plienky patriace do tejto triedy, obvazy.

16 - Pohľadnice, papiernické výrobky, hygienické vreckovky, papierové obrúsky, toaletný papier, baliaci papier, papierové, mikroténové a celofánové vrecká, celofán.

21 - Špongie, zubné kefky, hrebene.

29 - Jedlý olej, tuky, kompóty, sterilizované šaláty, mäsové konzervy, polievky, rybie konzervy.

30 - Múka, cukor, ryža, cestoviny, soľ, cukrovinky, perníky, sušienky, napolitánky, čokoláda, káva, čaj, koreniny, pudinky, droždie.

31 - Čerstvé strukoviny.

32 - Nealkoholické nápoje, sirupy, minerálne vody, džúsy.

33 - Liehoviny, vína.

34 - Cigarety, tabak, zápalky, cigaretový papier, zapaľovače.

35 - Reklamná činnosť, sprostredkovateľská činnosť v oblasti obchodu s tovarmi, podnikateľské poradenstvo, činnosť účtovných poradcov, automatizované spracovanie dát.

(540) PRIMA sortiment

(731) PRIMA ZDROJ holding, a. s., Tatranská 298, 017 01 Považská Bystrica, SK;

(210) 382-2000

(220) 11.02.2000

7 (511) 3, 5, 16, 21, 29, 30, 31, 32, 33, 34, 35

(511) 3 - Pracie prípravky, kozmetické prípravky, avivážne prípravky a škroby, šampóny a kondicionéry, mydlá, špeciálne šampóny a peny, pleťové krémy, pleťové mlieka a vody, telové krémy, telové mlieka, dezodoranty na osobnú potrebu, (spreje, rozprašovače, vody po holení, toaletné vody), zubné pasty a ústne vody, čistiace prípravky, vata na kozmetické účely, kozmetické tampóny, vatové tyčinky na kozmetické účely.

5 - Hygienické vložky, hygienické tampóny, vata patriaca do tejto triedy, vatové tyčinky a vatové tampóny patriace do tejto triedy, jednorazové plienky patriace do tejto triedy, obvazy.

16 - Pohľadnice, papiernické výrobky, hygienické vreckovky, papierové obrúsky, toaletný papier, baliaci papier, papierové, mikroténové a celofánové vrecká, celofán.

21 - Špongie, zubné kefkы, hrebene.

29 - Jedlý olej, tuky, kompóty, sterilizované šaláty, mäsové konzervy, polievky, rybie konzervy.

30 - Múka, cukor, ryža, cestoviny, soľ, cukrovinky, perníky, sušienky, napolitánky, čokoláda, káva, čaj, koreniny, pudinky, droždie.

31 - Čerstvé strukoviny.

32 - Nealkoholické nápoje, sirupy, minerálne vody, džúsy.

33 - Liehoviny, vína.

34 - Tabak, zápalky, cigaretový papier, zapaľovače.

35 - Reklamná činnosť, sprostredkovateľská činnosť v oblasti obchodu s tovarmi, podnikateľské poradenstvo, činnosť účtovných poradcov, automatizované spracovanie dát.

(540) PRIMA

(731) PRIMA ZDROJ holding, a. s., Tatranská 298, 017 01 Považská Bystrica, SK;

(210) 385-2000

(220) 11.02.2000

7 (511) 3, 5, 16, 21, 29, 30, 31, 32, 33, 34, 35

(511) 3 - Pracie prípravky, kozmetické prípravky, avivážne prípravky a škroby, šampóny a kondicionéry, mydlá, špeciálne šampóny a peny, pleťové krémy, pleťové mlieka a vody, telové krémy, telové mlieka, dezodoranty na osobnú potrebu, (spreje, rozprašovače, vody po holení, toaletné vody), zubné pasty a ústne vody, čistiace prípravky, vata na kozmetické účely, kozmetické tampóny, vatové tyčinky na kozmetické účely.

5 - Hygienické vložky, hygienické tampóny, vata patriaca do tejto triedy, vatové tyčinky a vatové tampóny patriace do tejto triedy, jednorazové plienky patriace do tejto triedy, obvazy.

16 - Pohľadnice, papiernické výrobky, hygienické vreckovky, papierové obrúsky, toaletný papier, baliaci papier, papierové, mikroténové a celofánové vrecká, celofán.

21 - Špongie, zubné kefkы, hrebene.

29 - Jedlý olej, tuky, kompóty, sterilizované šaláty, mäsové konzervy, polievky, rybie konzervy.

30 - Múka, cukor, ryža, cestoviny, soľ, cukrovinky, perníky, sušienky, napolitánky, čokoláda, káva, čaj, koreniny, pudinky, droždie.

31 - Čerstvé strukoviny.

32 - Nealkoholické nápoje, sirupy, minerálne vody, džúsy.

33 - Liehoviny, vína.

34 - Cigarety, tabak, zápalky, cigaretový papier, zapaľovače.

35 - Reklamná činnosť, sprostredkovateľská činnosť v oblasti obchodu s tovarmi, podnikateľské poradenstvo, činnosť účtovných poradcov, automatizované spracovanie dát.

(540) PRIMA zľava

(731) PRIMA ZDROJ holding, a. s., Tatranská 298, 017 01 Považská Bystrica, SK;

(210) 387-2000

(220) 11.02.2000

7 (511) 3, 5, 16, 21, 29, 30, 31, 32, 33, 34, 35

(511) 3 - Pracie prípravky, kozmetické prípravky, avivážne prípravky a škroby, šampóny a kondicionéry, mydlá, špeciálne šampóny a peny, pleťové krémy, pleťové mlieka a vody, telové krémy, telové mlieka, dezodoranty na osobnú potrebu, (spreje, rozprašovače, vody po holení, toaletné vody), zubné pasty a ústne vody, čistiace prípravky, vata na kozmetické účely, kozmetické tampóny, vatové tyčinky na kozmetické účely.

5 - Hygienické vložky, hygienické tampóny, vata patriaca do tejto triedy, vatové tyčinky a vatové tampóny patriace do tejto triedy, jednorazové plienky patriace do tejto triedy, obvazy.

16 - Pohľadnice, papiernické výrobky, hygienické vreckovky, papierové obrúsky, toaletný papier, baliaci papier, papierové, mikroténové a celofánové vrecká, celofán.

21 - Špongie, zubné kefkы, hrebene.

29 - Jedlý olej, tuky, kompóty, sterilizované šaláty, mäsové konzervy, polievky, rybie konzervy.

30 - Múka, cukor, ryža, cestoviny, soľ, cukrovinky, perníky, sušienky, napolitánky, čokoláda, káva, čaj, koreniny, pudinky, droždie.

31 - Čerstvé strukoviny.

32 - Nealkoholické nápoje, sirupy, minerálne vody, džúsy.

33 - Liehoviny, vína.

34 - Cigarety, tabak, zápalky, cigaretový papier, zapaľovače.

35 - Reklamná činnosť, sprostredkovateľská činnosť v oblasti obchodu s tovarmi, podnikateľské poradenstvo, činnosť účtovných poradcov, automatizované spracovanie dát.

(540) PRIMA ponuka

(731) PRIMA ZDROJ holding, a. s., Tatranská 298, 017 01 Považská Bystrica, SK;

(210) 393-2000

(220) 11.02.2000

7 (511) 3, 5, 16, 21, 29, 30, 31, 32, 33, 34, 35

(511) 3 - Pracie prípravky, kozmetické prípravky, avivážne prípravky a škroby, šampóny a kondicionéry, mydlá, špeciálne šampóny a peny, pleťové krémy, pleťové mlieka a vody, telové krémy, telové mlieka, dezodoranty na osobnú potrebu, (spreje, rozprašovače, vody po holení, toaletné vody), zubné pasty a ústne vody, čistiace prípravky, vata na kozmetické účely, kozmetické tampóny, vatové tyčinky na kozmetické účely.

5 - Hygienické vložky, hygienické tampóny, vata patriaca do tejto triedy, vatové tyčinky a vatové tampóny patriace do tejto triedy, jednorazové plienky patriace do tejto triedy, obvazy.

16 - Pohľadnice, papiernické výrobky, hygienické vreckovky, papierové obrúsky, toaletný papier, baliaci papier, papierové, mikroténové a celofánové vrecká, celofán.

21 - Špongie, zubné kefkы, hrebene.

29 - Jedlý olej, tuky, kompóty, sterilizované šaláty, mäsové konzervy, polievky, rybie konzervy.

30 - Múka, cukor, ryža, cestoviny, soľ, cukrovinky, perníky, sušienky, napolitánky, čokoláda, káva, čaj, koreniny, pudinky, droždie.

31 - Čerstvé strukoviny.

32 - Nealkoholické nápoje, sirupy, minerálne vody, džúsy.

33 - Liehoviny, vína.

34 - Cigarety, tabak, zápalky, cigaretový papier, zapaľovače.

35 - Reklamná činnosť, sprostredkovateľská činnosť v oblasti obchodu s tovarmi, podnikateľské poradenstvo, činnosť účtovných poradcov, automatizované spracovanie dát.

(540) PRIMA kvalita

(731) PRIMA ZDROJ holding, a. s., Tatranská 298, 017 01 Považská Bystrica, SK;

(210) 52-2001

(220) 10.01.2001

7 (511) 10, 28, 42

(511) 10 - Masážne prístroje a ich kombinácie, najmä elektromasážne prístroje, mechanoterapeutické pomôcky, prístroje a zariadenia slúžiace na regeneráciu a rekondíciu zaradené do tejto triedy.

28 - Športové potreby všetkých druhov, prístroje, zariadenia a potreby na telesnú kultúru, liečebnú gymnastiku, regeneráciu a rekondíciu zaradené do tejto triedy.

42 - Liečebná a kozmetická starostlivosť, výskum, vývoj a poradenstvo v uvedených oblastiach.

(540) ELEKTRONICKÝ AEROBIK

(731) Dr. Středa, a. s., Kokšov-Bakša 57, 044 13 Kokšov-Bakša, SK;

(740) Dudová Tatiana, Trenčín, SK;

(210) 640-2001

(220) 28.02.2001

8 (511) 6, 9, 12, 35, 36

(511) 6 - Kovové zámky s výnimkou elektrických.

9 - Elektrické zámky, telefónne prístroje a príslušenstvo, telefónne automaty, telefónne ústredne, mobilné telefóny vrátane príslušenstva, mobilné rádiotelefónne siete, všetky telekomunikačné prístroje a zariadenia patriace do triedy 9, stroje na záznam, prenos a reprodukciu zvuku alebo obrazu, kancelárska a výpočtová technika.

12 - Elektronické zabezpečovacie zariadenia proti odcudzeniu motorových vozidiel, hlavne imobilizéry, alarmy, centrálné zamknutie automobilov, centrálné elektronické sťahovanie a dvíhanie okien, mechanické zabezpečovacie zariadenia proti odcudzeniu motorových vozidiel, stavebné vložkové systémy a mechanické uzamykanie zariadenia do automobilov, hlavne zámky na uzamykanie radiacej páky a iných pohyblivých častí automobilu, odnímateľné zatváracie závory na volant.

35 - Sprostredkovateľské služby v oblasti obchodu s tovarom, obchodný manažment, podnikové a podnikateľské poradenstvo, obchodný prieskum.

36 - Činnosť realitnej kancelárie a sprostredkovateľské služby v oblasti realít, forajting a factoring.

(540)

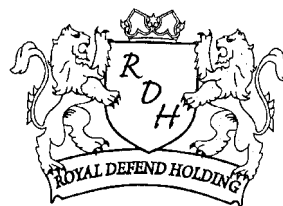

(731) ROYAL DEFEND HOLDING, a. s., Ženskė domovy, Ostrovského 3/253, 155 00 Praha 5, CZ;

(740) Filípek Ján, Ing., Bratislava, SK;

(210) 641-2001

(220) 28.02.2001

8 (511) 6, 9, 12, 35, 36

(511) 6 - Kovové zámky s výnimkou elektrických.

9 - Elektrické zámky, telefónne prístroje a príslušenstvo, telefónne automaty, telefónne ústredne, mobilné telefóny vrátane príslušenstva, mobilné rádiotelefónne siete, všetky telekomunikačné prístroje a zariadenia patriace do triedy 9, stroje na záznam, prenos a reprodukciu zvuku alebo obrazu, kancelárska a výpočtová technika.

12 - Elektronické zabezpečovacie zariadenia proti odcudzeniu motorových vozidiel, hlavne imobilizéry, alarmy, centrálné zamknutie automobilov, centrálné elektronické sťahovanie a dvíhanie okien, mechanické zabezpečovacie zariadenia proti odcudzeniu motorových vozidiel, stavebné vložkové systémy a mechanické uzamykanie zariadenia do automobilov, hlavne zámky na uzamykanie radiacej páky a iných pohyblivých častí automobilu, odnímateľné zatváracie závory na volant.

35 - Sprostredkovateľské služby v oblasti obchodu s tovarom, obchodný manažment, podnikové a podnikateľské poradenstvo, obchodný prieskum.

36 - Činnosť realitnej kancelárie a sprostredkovateľské služby v oblasti realít, forajting a factoring.

(540) ROYAL DEFEND HOLDING

(731) ROYAL DEFEND HOLDING, a. s., Ženskė domovy, Ostrovského 3/253, 155 00 Praha 5, CZ;

(740) Filípek Ján, Ing., Bratislava, SK;

(210) 874-2001

(220) 16.03.2001

8 (511) 35, 36

(511) 35 - Administratívna činnosť spojená s bonusovými programami pre osoby s určitým počtom nalietaných kilometrov, administratívna činnosť spojená s poskytovaním bonusov pre osoby s určitým počtom nalietaných kilometrov, propagácia cestovných služieb pomocou bonusových programov pre osoby s určitým počtom nalietaných kilometrov, administratívna činnosť spojená s predajom bonusových programov.

36 - Finančné služby vrátane finančných služieb poskytovaných prostredníctvom kreditných kariet.

(540) SKYMILES

(731) DELTA CORPORATE IDENTITY, INC., spoločnosť zriadená podľa zákonov štátu Delaware, 1030 Delta Boulevard, Atlanta, Georgia, US;

(740) Bezák Marián, Ing., Bratislava, SK;

(210) 1107-2001

(220) 09.04.2001

7 (511) 1, 17

(511) 1 - Chemikálie nepatriace do iných tried.
17- Elektro-izolačné materiály.

(540)

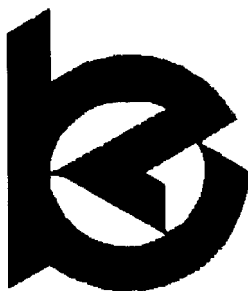

(731) Schenectady International, Inc., 2750 Balltown Road, Schenectady, New York 12309, US;

(740) Bachratá Magdaléna, Mgr., Bratislava, SK;

(210) 1323-2001

(220) 27.04.2001

8 (511) 1, 2, 3, 5, 8, 9, 10, 11, 12, 16, 21, 26, 28, 29, 30, 31, 32, 33, 39, 40, 41, 42

(511) 1 - Prostriedky na čistenie tekutín, prípravky na vyčisťovanie koží, chemické činidlá, prípravky na čistenie tekutín, najmä vody, prípravky proti zahmlievaniu šošoviek, defolianty, dehydratačné prostriedky na priemyselné účely, fotocitlivé dosky, destilovaná voda, filmy neexponované, filtračné materiály (chemické prípravky), fosfáty, fotografické vývojky, fotografický papier, chemikálie na fotografiu, galvanizačné prípravky, glazúry, hnojivá, humus, hydraulické kvapaliny, chemikálie pre lesníctvo, chemikálie na vedecké účely, impregnačné chemické prípravky na kožu a textil, indikátorový papier, kompost, chemické prípravky na konzerváciu potravín, kyseliny patriace do triedy 1, lepidlá (iné než kancelárske a na priemyselné účely), prípravky na odstraňovanie leštidiel, lúhy na priemyselné účely, prípravky na nakladanie a údenie mäsa, zemina na pestovanie, protipožiarne prípravky, priemyselné chemikálie, rozpúšťadlá na fermeže a laky, umelé sladidlá, štepársky vosk.

2 - Farby, laky, baktericídne nátery, antikoročné prípravky, farbivá, karmínové farbivo, kurkuma, sladový karamel, prostriedky na ochranu dreva a kovu, moridlá, potravinárske farbivá, kovové prášky a kovové fólie pre maliarov, kolofónia, sklenársky tmel, riedidlá na farby a laky, sadze (farbivo), šelak;

3 - Alkálie (čistiaci prostriedok), antistatické prípravky na použitie v domácnosti, apretačné prípravky, farby na vlasy, odfarbovače, bieliace prípravky, brúsiva, brúsne plátna a papier, leštidlá,

kvapaliny na umývanie skiel a do ostrekočov, kozmetické ceruzky, krém na obuv a kožu, krieda, lepidlá na kozmetické účely, leštiace prípravky, oblačky na kozmetické účely, očné riasy umelé, politúry (leštidlá), pracie a namáčacie prostriedky, terpentínová silica, vosky zaradené v triede 3.

5 - Absorpčné tampóny, absorpčná vata, prípravky na čistenie vzduchu, diabetický chlieb, pesticídy, fungicídy, gáza na obväzovanie, repelenty, repelenty proti hmyzu, hormóny na lekárske účely, obklady a náplasti, hygienické nohavičky, obrúsky (hygienické), vložky (hygienické), obvazy, sírové knôty, lekárničky (prenosné), leukoplast, prípravky proti moliam, muchám a ostatnému hmyzu, mucholapky, ovínadlá, obvazy, prípravky proti parazitom, prípravky na čistenie kontaktných šošoviek, krúžky a náplasti na kurie oká, zubné laky, lepiace prípravky na chytanie múch, lepidlá na umelé chrupy, leptacie tyčinky, tekuté masti, menštruačné nohavičky, tampóny a vložky, minerálne soli, minerálne vody na lekárske účely, sušené mlieko pre dojčatá, moridlá na semená, prípravky na hubenie hmyzu a myší, náplasti, náramky na lekárske účely, vedľajšie produkty spracovania obilnín na lekárske účely, obvinadlá, obklady, protiparazitické obojky pre zvieratá, obväzový materiál, obvazy tlakové, podušky na dojčenie, protireumatické prstene, rádioaktívne látky na lekárske účely, rádiologicky kontrastné látky na lekárske účely, prípravky na ničenie slimákov, zliatiny drahých kovov na zubolekárske účely, sterilizačné prípravky, uhlie živočíšne na farmaceutické účely, uspávacie prípravky, prípravky na ukľudnenie, vakcíny, vata na lekárske účely, zubné tmely, amalgámy a laky.

8 - Brúsky, brúsy, holiace čepele, česáky na ovocie, depilačné prístroje, diamanty pre sklenárov, dláta, frézy, hevery ručné, závitové hlavy (ručné nástroje), mažiare, hoblíky, holiace súpravy, holiace strojčeky, hrable, vyťahovače klincov, zariadenia na hubenie rastlinných škodcov, hustičky pneumatík, pilníky, vreckové nože, kladivá, kliešte, maticové kľúče, vrtáky, otvárače konzerv, kosy, krájače, krompáče, lopaty, luskáčiky na orechy, píly, lyžice, špachtle, motýčky, nabe-račky, nástroje a ručné náradie, nebožieze, nece-séry a holiace potreby, nože, príbory, nožnice, záhradnícke nožnice, oblúkové píly, ocieľky, palice, pinzety, ručné pištole na vytlačanie tmelu, kutáče, obojručné nože (strúhače), priebojníky, rašple, rýle, rezné nástroje, sekery, kosáky, ručné mlynčeky, zveráky, škrabky, skrutkovače, vidly, vrtáky, výhrubníky, výstružníky, záhradnícke náradie, závitníky, murárske lyžice.

9 - Nabíjačky, akumulátory, akustické a svetelné poplachové zariadenia, ampérmetre, reproduktory, antény, automobilové výstražné trojuholníky, autorádiá, barometre, batérie anódové, batérie do vreckových svietidiel, batérie na zapalovanie, batérie (elektrické články), okuliare, puzdrá na okuliare, buzoly, bzuciaky, šošovky, ďalekohľady, požiarne hlásiče, diapozitívy, premietacie prístroje, diktafóny, magnetické disky, kompaktné disky, disky nahrané, disky optické, dozimetre, elektrické drôty, dýchacie prístroje na plávanie pod vodou, elektrické dverové zvončeky, elektrické káble, elektrické spojky, svorky a konektory, elektrické zväracie prístroje, elektrické

zariadenia na vábenie a ničenie hmyzu, elektricky vyhrievané vlasové natáčky, zvráacie elektródy, elektromotory, expozimetre, faxy, filmové kamery, filmy, fotografické filtre, fotoaparáty, gramofónové dosky, gramofóny, hasiace prístroje, hviezdárske ďalekohľady, ističe, poisťky, kalkulačky, vreckové svietidlá, kondenzátory, kopírovacie stroje (fotografické, elektrostatische, termické), kozmetické stroje elektrické, plávacie kruhy, malé ďalekohľady, laptopy (počítače), leštičky na fotografie, vodováhy, liehomery, magnetické nosiče dát, magnetofóny, ochranné masky, matematické prístroje, megafóny, meracie prístroje, meradlá, mikrofóny, mikroskopy, nepriestrelné vesty, nosiče dát zaradené v triede 9, ochranné obleky a obuv, ochranné prilby, ochranné rukavice, ochranné štíty na obličaj, olovnice, programy pre počítače, optické výrobky, premietacie plátna, plotre, plávacie pásy a vesty, počítače, počítačové periférie, vypínače, audio- a videoprijímače, prístroje na nahrávanie a reprodukciu zvuku či obrazu, telefóny, radary, rádiá, spínače, statívy, teplomery, váhy, videotelefony, žiarivky, zástrčky, zásuvky a ostatné elektrické spojky, závažia, telefónne záznamníky, zrkadlá (optika), zväčšovacie prístroje, žiarovky.

10 - Aerosolové dávkovače na lekárske účely, antikoncepčné prípravky s výnimkou chemických, bandáže, banky lekárske, barly, topánky ortopedické, brušné korzety, pomôcky na čistenie telových dutín, dávkovače piluliek, cumlíky, detské fľaše, dlahy, elastické pančuchy, fyzioterapeutické zariadenia, hydrostatické postele na lekárske účely, chirurgické prístroje a nástroje, chirurgické nite, chirurgické ihly, chrániče na prsty na lekárske účely, chrániče sluchu, umelé chrupy, implantáty chirurgické, inhalátory, injekčné striekačky na lekárske účely, irigátory, ihly na lekárske účely, kvapkadlá na lekárske účely, pomôcky na dojčenie, kondómy, masážne prístroje, chirurgické rukavice, teplomery na lekárske účely, prístroje na meranie krvného tlaku, krúžky na prerezávanie zubov, fľaše na lekárske účely, lekárske prístroje a nástroje, lyžice na podávanie liekov, podložky na lôžka, postele špeciálne vyrobené na lekárske účely, posteľové vibrátory, matrace, misky na lekárske účely, misy, nábytok na lekárske účely, nádoby na aplikáciu liekov, nádoby na moč, umelé prsníky, nákolenníky, naslúchacie aparáty, naslúchadlá pre nepočujúcich, nosidlá, nože chirurgické, nože na kurie oká, nožnice chirurgické, odevy do operačných sál, odsávačky materského mlieka, ochranné podušky proti preležaninám, ortopedické pomôcky, pesary, pľuvadlá, elektricky vyhrievané pomôcky na lekárske potreby, protézy vlasové, rúška, tampóny do uší, tonometre na meranie krvného tlaku, vrecúška s ľadom na lekárske účely, ortopedické vložky do topánok, zubné prístroje a nástroje.

11 - Akvariálne prístroje na vykurovanie a čistenie, vodovodné batérie, svetlomety, bidety, bojle, vykurovacie články, drezy, elektrické kávovary, elektrické lampy, elektrické vyhrievacie podušky a prikrývky (nie na lekárske účely), filtre na pitnú vodu, fontány, fritézy, grily, chladiace stroje, prístroje a zariadenia, chladičky, jogurtovače elektrické, sprchovacie kabíny, kachle, pece, sporáky, klimatizačné zariadenia, kohútiky, elektrické kanvice, kotly, vane, kúpeľňové

armatúry, obklady výmurovky (kúpeľňové), krby, kuchynské odsávacie zariadenia, lampy, lustre, mrazničky, elektricky vyhrievané nánožníky, zariadenia na ohrievanie teplej vody, ohrievače ponorné, hriankovače, osvetľovacie prístroje a zariadenia, rúry na pečenie, pisoáre, plechy na pečenie, reťaze farebných žiaroviek, sanitárne prístroje a zariadenia, saunovacie zariadenia, záchodové sedadlá, splachovače, sprchovacie kúty, sprchy, tienidlá na lampy, stropné svetlá a lustre, práčky, sušičky prádla, šamot (príslušenstvo pre rúry), toalety, umývadlá, vianočné svetlá, ventilátory, vodovodné zariadenia, výbojky, zapalovače, žiarovky.

12 - Autá, autobusy, pneumatiky, bezpečnostné sedačky pre deti, člny, detské kočíky, trojkoľky, duše pneumatík, záplaty na opravy duší, dvojkoľosové vozíky, elektromobily, galusky, hnacie mechanizmy pre pozemné vozidlá, húkačky, bicykle, karosérie automobilov, táčky, tragače, lode, mopedy, motocykle, poľahy vozidiel, snehové reťaze, sane, poľahy sedadiel, traktory, veslá, volanty, nákupné vozíky, nosiče na batožinu, stoličky kolieskové, náhradné diely na vyššie uvedené výrobky zaradené v triede 12.

16 - Archy papiera, albumy, atlasy, baliaci papier, farbiace pásy do písacích strojov, farby vodové, blahoprajné pohľadnice, bloky, brožúry, celofán, periodiká, tuš, paginovačky, dierovačky, dosky, papierové plienky, dopisný papier, etikety, filtračný papier, fotografie, glóbusy, reprodukcie, grafiky, gummy na gumovanie, modelovacia hmota, hubky, hracie karty, atramenty, kalendáre, kancelárske potreby, kancelárske spinky, papierové vreckovky, kartóny, knihy, konfety, ceruzky, verzatilk, krividlo, lepiace pásy, lepidlá, lístky, maliarske potreby, mapy, pripínáčky, noviny, nože, obálky, obaly, oblačky, orezávadlá, papier, toaletný papier, papiernický tovar, obrúsky, obrusy, pastelky, pečatné vosky, plagáty, plány, pohľadnice, pošťové známky, potreby na písanie, zástavky, pravítka, prestieranie, písacie stroje, vrecká, pečiatky, papierové uteráky, rysovacie potreby, zošity, zošívачky, skicáre, školské potreby, štetce, ťažidlá, tlačoviny, učebné pomôcky, fólie na balenie z plastických hmôt, maliarske valčeky, zápisníky, spevníky.

21 - Kanvy, cedidlá, cestovné fľaše, cukorničky, čajníky, čajové súpravy, čistiace nástroje ručné, dávkovače mydla, dávkovače papierových uterákov, dávkovače toaletného papiera, demižóny, kliečky pre domáce zvieratá, drôtenky na čistenie a na použitie v domácnosti, džbániky, figúrky z porcelánu, terakoty alebo skla, kuchynské formy a formičky, formy na koláče, grily na použitie na pečenie, handry na čistenie, hlboké misy, umývacie huby, hrnce, hrnčiarstvo, hrebene, chladiace nádoby, dosky a schránky na chlieb, kefy, zubné kefy, kastroly, kávové súpravy, vedrá, kvetináče, kvetníky, koše na odpadky, kotlíky, kuchynský riad, lisy na ovocie (s výnimkou elektrických), majolika, misy, ručné mixery, ručné mlynčeky, mopy, nabaňáčky, kuchynské nádoby, nádoby na smeti, lieviky, zubná niť, nočníky, obaly na mydlo, otvárače na fľaše, panvice, špáradlá, pasce na hmyz a hlodavce, koreníčky, lapačky na muchy, pracháče na koberce, podnosy, porcelán, kuchynské potreby, toaletné potreby, košíky na bielizeň, sušičky na bielizeň, dosky na žehlenie, schránky na jedlo, pudrenky,

rozstrekovače na parfumsy, voňavky, rozstreko-
vače na zalievanie kvetín, ražne na použitie na
pečenie, rukavice pre domácnosť, zberačky, ser-
visy, stolové sklo, soľníčky, zmetačky, stojanče-
ky, strúhadlá, svietniky, šálky, džbery, šľahače
ručné, šrotovníky, kade, papierové táčce, papie-
rové tanieri, tanieri, tepelno-izolačné nádoby
(termosky), tlakové hrnce, utierky na čistenie,
války na cesto, vaničky, vedierka, vykrajovacie
formičky na pečivo, výrobky z krištáľového skla,
vývrtky, žajdlíky.

26 - Brmbolce, značky na bielizeň, kovové vyší-
vacie priadze (dracúny), flitre na odevy, textilná
galantéria, gummy do bielizne, látacie hrbíky,
ihelníky, ihlice na pletenie a háčkovanie, ihly,
stužky, garniere, volány, gombíky, krabice na ši-
jacie potreby, čipky, umelé kvety, lemy, bordúry,
obrubby, náprsenky, natáčky do vlasov s výnim-
kou elektrických, zažehlovacie záplaty,
umelé ovocie, ozdobné ihlice, ozdoby do vlasov,
ozdoby klobúkové, ozdoby na obuv, parochne,
patentky, prámikársky tovar, pracky, sieťky na
vlasy, spony, stuhy, šnúry, lacetky, šnúry, šnúry
na opásanie, viazačky namiesto kravaty, vý-
šivky, zipsy.

28 - Autíčka, automobilové modely zmenšené,
bazény plavecké (potreby na hru), biliardy, boby,
topánky na korčuľovanie s pripavenými korču-
ľami, zariadenie na bowling, boxerské rukavice,
korčule, činky, stolové hry, športové náradie, di-
vadelné masky, šarkany, golfové vybavenie,
gymnastické zariadenia, rybárske vybavenie za-
radené v triede 28, hokejky, športový tovar, horo-
lezecká výstroj, hojdačky, koly, šachy, guľky na
hranie, hračky, hry, hrkálky, bicykle nehybné,
kapsle, rogalá, kolieskové korčule, kolobežky,
bábky, náradie na lukostreľbu, lyže, surfovanie
a vodné lyže, maňušky, lopty, rybárske náčinie,
návnady, ozdoby na vianočné stromčeky, palice,
bábiky, plutvy, posilňovacie stroje, posilňovače
svalov, puky, športové rukavice, siete, skatebo-
ardy, spoločenské hry, stojany na vianočné
stromčeky, vianočné stromčeky umelé, šachovni-
ce, šípky, terče, lyžiarske viazanie.

29 - Ančovičky, arašidy spracované, bielok (va-
ječný), zemiakové lupienky, bujóny, cibuľa kon-
zervovaná, šošovica konzervovaná, datle, droby,
hydina, džemy, fazuľa konzervovaná, garnáty
neživé, hrach konzervovaný, hranolčeky, hro-
zianka, huspenina, pečienka, jedlé oleje a tuky,
jogurt, kandizované ovocie, kaviár, kefír, klobá-
sy, salámy, párky, kokosová múčka, konzervy
mäsové, konzervy rybacie, konzervovaná zeleni-
na, kôrovce (s výnimkou živých), krevety nie ži-
vé, ovocné šupky, kyslá kapusta, langusty, hľu-
zovky, losos, mandle spracované, margarín,
marmeláda, maslo, mäso, mäsové extrakty, mä-
kkyše (neživé), mliečne nápoje, mliečne výrobky,
mlieko, mrazené ovocie, mušle (nie živé), nakla-
daná zelenina, nasolené potraviny, olivy konzer-
vované, oriešky spracované, konzervované ovo-
cie, ovocné rôsoly, paštéty, raky (s výnimkou ži-
vých), paradajkový pretlak, ryby, šaláty, sardin-
ky, slede, slanina, smotana, sušené vajcia, srvát-
ka, šľahačka, šunka, tofu, tuniak, údeniny, vajcia,
zelenina varená, konzervovaná a sušená, divina,
huby konzervované a sušené, želatína.

30 - Aníz, aromatické prípravky do potravín, ba-
dián, zemiaková múčka, cigória, cukor, čokolá-
dové nápoje, droždie, glukóza na ľudskú spotre-

bu, horčica, chuťové prísady, jačmeň lúpaný
a mletý, kakao, kakaové nápoje, kapary, karí, ov-
sená kaša (mliečna), káva, kávoviny, kávové ná-
poje, koreniny, krúpy na ľudskú spotrebu, krupi-
ca, kuchynská soľ, kukurica, kypriaci prášok,
sladké drierko, lepok, majonéza, maltóza, med,
melasa, múka potravinárska, muškátové orechy,
nové korenie, ocot, sójová omáčka, vločky ovse-
né a kukuričné, paprika (korenie), pastilky (cuk-
rovinky), čierne korenie, potraviny z múky, prí-
chute, pudinky, ryža, ságo, sendviče, škoricca, šaf-
ran, škrob ako potrava, tapioka, cestá, cestoviny,
vanilín, vanilka, zálievky (šalátové), zázvor,
zmrzlina.

31 - Arašidy, bielkoviny pre zvieratá, borievky,
zemiaky čerstvé, cibuľa čerstvá, citrusové ovo-
cie, čerstvé ovocie, drevo surové, fazuľa čerstvá,
hlávkový šalát, hospodárske zvieratá, huby čer-
stvé, hrach čerstvý, hrozno čerstvé, lusky rohov-
níka, chmeľ, chovateľské a pestovateľské pro-
dukty, jačmeň, ikry, plody, gaštany čerstvé, krí-
ky, kolové orechy, kôrovce živé, krmivá, krmne
zmesi, kukurica, kvetiny živé a sušené, langusty,
múčka pre zvieratá, obilie v nespracovanom sta-
ve, uhorky, olivy čerstvé, orechy, otruby, ovos,
ovocie čerstvé, krmivo, podstielky, podhubia,
pokrutiny, pór, psie sucháre, pšenica, rašelina,
rebarbora, vinič, ruže, živé ryby, repa, seno, sé-
pie, sezam, slad na výrobu piva, slama, stelivo,
šrot, tekvica, ustrice, vianočné stromčeky, ze-
lenina čerstvá, zrno, zvieratá domáce a hospodár-
ske, žito.

32 - Pivo, sódová voda, minerálky, stolové vody,
srvátkové nápoje.

33 - Alkoholické esencie, alkoholické nápoje, al-
koholové extrakty, aperitívy, brandy, destilované
nápoje, likéry a pálenky, džin, mušty s alko-
holom, koktaily, liehoviny, medovina, rum, saké,
víno, vodka, whisky.

39 - Balenie tovaru.

40 - Mlynárstvo, konzervovanie potravín a nápo-
jov.

41 - Výcvik, školenie a skúšky pre zamestnan-
cov.

42 - Lekárske služby, zdravotná starostlivosť,
zdravotné strediská, zotavovne, sanatória.

(540) SKOROCEL

(731) AHOLD Czech Republic, a. s., Slavičkova 1a,
638 00 Brno, CZ;

(740) Dudová Tatiana, Trenčín, SK;

(210) 1796-2001

(220) 11.06.2001

7 (511) 29

(511) 29 - Všetky druhy mlieka a mliečnych tekutých
výrobkov.

(554)



(591) transparentná, červená

(731) OLMA, a. s., Pavelkova 18, 772 11 Olomouc,
CZ;

(740) Žovicová Viera, Mgr., Bratislava, SK;

(210) 1798-2001

(220) 11.06.2001

7 (511) 29

(511) 29 - Všetky druhy mlieka a mliečnych tekutých výrobkov.

(554)



(591) transparentná, modrá

(731) OLMA, a. s., Pavelkova 18, 772 11 Olomouc, CZ;

(740) Žovicová Viera, Mgr., Bratislava, SK;

(210) 2581-2001

(220) 28.08.2001

8 (511) 36, 39

(511) 36 - Colné služby, garancie, záruky, kaucie, predovšetkým garancie záruky, kaucie poskytované spolu s colnými službami, konateľstvo, jednatelstvo, konzultačné služby v oblasti finančníctva a v oblasti colných služieb, poistenie pri preprave, sprostredkovanie uvedených služieb.

39 - Dovozy, doprava, prepravné služby, predovšetkým nákladná automobilová doprava, osobná doprava, informácie o doprave, preprave a uskladnení, rezervácia dopravy, ťahanie alebo vlečenie dopravných prostriedkov pri poruchách, doručovacie služby, preprava nábytku, organizovanie ciest, poskytovanie pomoci pri doprave, prenájom vozidiel, preprava turistov, uskladnenie tovaru, sprostredkovanie všetkých druhov cestnej, lodnej, železničnej, leteckej dopravy, príprava a vyhotovenie jednotných colných deklarácií, zatriedenie tovarov podľa colného sadzovníka, špedičné služby.

(540) MIDAS

(731) Škorík Milan - MIDAS, Sľažany 242, 951 71 Sľažany, SK;

(740) Porubčan Róbert, Ing., Ivanka pri Dunaji, SK;

(210) 2740-2001

(220) 17.09.2001

(310) 170486

(320) 13.08.2001

(330) CZ

8 (511) 8, 9, 11, 14, 16, 20, 21, 28

(511) 8 - Brúsky (ručné náradie), brúsky, holiace čepele, česáky na ovocie, depilačné prístroje, diamanty pre sklenárov, dláta, ručné frézy, ručné zdviháky, závitnice (ručné nástroje), mažiare - masívne kovové nádoby na tlčenie niečoho, hoblíky, holiace súpravy, holiace strojčeky, hrable, vyťahovače klincov, zariadenia na hubenie rastlinných škodcov, hustilky pneumatík, pilníky, vreckové nože, kladivá (ručné nástroje), kliešte, maticové kľúče, vrtáky (ručné nástroje), otvárače na konzervy s výnimkou elektrických, kosy, krájače na zeleninu, krompáče, lopaty, luskáčiky na orechy, píly, lyžice, špachtle, motyčky, naberačky, ručné nástroje a náradie, nebožiece, holiace potreby, puzdra na holiace potreby, nože, nožičky, príbory, príbory z drahých kovov, nožnice, záhradnícke

nožnice, oblúkové píly, ocieľky, palice, pinzety, ručné pištole na vytlačanie tmelu, kutáče, obojručné nože (strúhače), priebojníky, rašple, rýle, nástroje na rezanie, sekanie, krájanie (ručné), sekery, kosáky, ručné mlynčeky, zveráky, škrabky, skrutkovače, vidly, vrtáky, ručné vítačky, výhrubníky, výstružníky, záhradnícke náradie ručné, závitníky, murárske lyžice.

9 - Nabíjačky, akumulátory, akustické a svetelné poplachové zariadenia, ampérmetre, reproduktory, antény, automobilové výstražné trojuholníky, autorádiá, barometre, batérie anódové, batérie do vreckových svietidiel, batérie na zapalovanie, batérie, okuliare, puzdra na okuliare, buzoly, bzučiaky, optické šošovky, ďalekohľady, požiarne hlásiče, diapozitívy, premietacie prístroje, diktafóny, magnetické disky, kompaktné disky, disky nahrané, disky optické, dozimetre, elektrické drôty, dýchacie prístroje na plávanie pod vodou, elektrické dverové zvončeky, elektrické káble, elektrické spojky, svorky a konektory, elektrické zväracie prístroje, elektrické zariadenia na vábenie a ničenie hmyzu, elektricky vyhrievané vlasové natáčky, zväracie elektródy, expozimetre, faxy, filmové kamery, filmy, fotografické filtre, fotoaparáty, gramofónové dosky, hasiace prístroje, hvezdárske ďalekohľady, ističe, poistky, kalkulačky, kondenzátory, fotografické, elektrostatické, termické kopírovacie stroje; kozmetické prístroje elektrické, plávacie kruhy, ďalekohľady (malé ďalekohľady), laptopy (počítače), leštičky na fotografie, vodováhy, liehome-ry, magnetické nosiče dát, magnetofóny, ochranné masky, matematické prístroje, megafóny, meracie prístroje, meradlá, mikrofóny, mikroskopy, nepriestrelné vesty, nosiče dát, ochranné obleky a obuv, ochranné prilby, ochranné rukavice, ochranné štíty na tvár, olovnice, počítačové programy, optické výrobky, premietacie plátna, plotre, plávacie pásy a vesty, počítače, počítačové periférie, vypínače, audio- a videoprijímače, prístroje na nahrávanie a reprodukciu zvuku a obrazu, telefóny, radary, rádiá, spínače, statívy, teplomery s výnimkou lekárskeho, váhy, videotelefony, žiarivky ako svietidlá, zástrčky, zásuvky a ostatné elektrické spojky, závažia, telefónne záznamníky, zrkadlá (optika), zväčšovacie prístroje.

11 - Akvarijové prístroje na vykurovanie a čistenie, vodovodné batérie, baterky (svietidlá), bide-ty, bojler, vykurovacie články, drezy, elektrické kávovary, elektrické lampy, vyhrievané podušky elektrické s výnimkou podušiek na lekárske účely, vyhrievacie prikrývky elektrické nie na lekárske účely, filtre na pitnú vodu, fontány, fritézy, grily, chladiace stroje, prístroje a zariadenia, chladničky, jogurtovače, sprchovacie kabíny, kachle, pece, sporáky, klimatizačné zariadenia, kohútiky, elektrické kanvice, vyhrievné kotly, vane, kúpeľňové armatúry, obklady, kozuby, kuchynské odsávacie zariadenia, lampy, lustre, chladničky, elektricky vyhrievané nánožníky, zariadenia na ohrievanie teplej vody, ohrievače, hriankovače, osvetľovacie prístroje a zariadenia, rúry na pečenie, pisoáre, plechy na pečenie, reťaze farebných žiaroviek, sanitárne prístroje a zariadenia, saunovacie zariadenia, záchodové sedadlá, splachovače, sprchovacie kúty, sprchy, tienidlá, stropné svetlá a lustre, sušičky bielizne, šamot, toalety, umývadlá, vianočné svetlá, ven-

tilátory, vodovodné zariadenia, výbojky, zapalovače, žiarovky.

14 - Brošne ako šperky, budíky, výrobky pokovené drahými kovmi (dublé), hodinky, klenoty, medailóny ako šperky, bižutéria; riad z drahých kovov, náhrdelníky, náramky, náušnice, šperky, šperkovnice, štras, strieborný a zlatý tovar s výnimkou nožov a príborov.

16 - Hárky papiera, albumy, atlasy, baliaci papier, farbiace pásy do písacích strojov, farby vodové, blahoprajné pohľadnice, bloky, brožúry, fólie z regenerovanej celulózy na balenie (celulóza), periodiká, tuš, paginovačky, dierkovačky, spisové obaly, jednorazové detské plienky z papiera alebo buničiny, listový papier, etikety s výnimkou textilných, filtračný papier, fotografie, glóbusy, reprodukcie, grafiky, gumené gumovanie, modelovacia hmota, navlhčovacie hubky (kancelárske pomôcky), hracie karty, atramenty, kalendáre, kancelárske potreby s výnimkou nábytku, kancelárske spinky, papierové vreckovky, kartóny, knihy, ceruzky, verzatilky, krividlá, lepiace pásy na kancelárske účely a použitie v domácnosti, lepidlá na kancelárske účely a pre domácnosť, lístky, maliarske plátna, stojany a štetce; mapy, pripínáčky, noviny, nože na papier, kancelárske nožičky; obálky, obaly (papiernický tovar), obtačky, orezávadlá, papier, toaletný papier, papiernický tovar, papierové obrúsky, papierové obrusy, pečatné vosky, plagáty, plány, pohľadnice, poštové známky, potreby na písanie, zástavky, rysovacie pravítka, pravítka (uholníky, príložníky), papierové podložky na stôl (anglické prestieranie), písacie stroje, vrecká z papiera alebo plastických materiálov, pečiatky, papierové uteráky, rysovacie potreby, zošity, zošívачky (kancelárske pomôcky), skicáre, školské potreby, štetce, ťažidlá, tlačoviny, vyučovacie pomôcky s výnimkou prístrojov a zariadení, fólie na balenie z plastických hmôt, maliarske valčeky, zápisníky, spevníky.

20 - Bambus, búdy pre domáce zvieratá, nábytok bytový a kancelársky, gauče, kolíky stenové s výnimkou kovových (príchytky), kade s výnimkou kovových, kolísky, koše s výnimkou kovových, kreslá, lavičky, ležadlá rozkladacie, chaise longue, matrace, obrazové lišty a rámy, slamence (nádoby zo slamy, slamienky), pohovky, police, vankúše, stoly zámočnícke s výnimkou kovových, stolárske pracovné stoly (hoblíky), posteľe, bielizníky, dosky na krájanie, prútený tovar, ratan, rúčky a rukoväti na náradie s výnimkou nekovových, pletená slama, slamníky, stolčeky a stoly, stolárske umelecké výrobky ako bytové doplnky; tyče na záclony, podnosy na rastliny, rebríky, stoličky.

21 - Kanvy, cedidlá, cestovné fľaše, cukorničky, čajníky, čajové súpravy, čistiace nástroje ručné zahrnuté v tejto triede; dávkovače mydla, dávkovače papierových uterákov, dávkovače toaletného papiera, demižóny, klietky pre domáce zvieratá, drôtenky na čistenie na použitie v domácnosti; džbániky, figúrky z porcelánu, terakoty alebo skla, kuchynské formy a formičky, formy na koláče, grily ako potreba na pečenie; handry na čistenie, hlboké misy, umývacie huby, hrnce, hrnčiarsky tovar, hrebene, chladiace fľaše, chladiarne prenosné neelektrické, nádoby na ľad; dosky a schránky na chlieb, kefy, zubné kefy, kastrolly, kávové súpravy, vedrá, kvetináče, kvet-

níky, koše na odpadky, kotlíky, kuchynský riad, lisy na ovocie pre domácnosť s výnimkou elektrických, majolika, misy, ručné mixéry, ručné mlynčeky, mopy, naberačky, kuchynské nádoby, nádoby na smeti, lieviky, dentálne nite, nočníky, obaly na mydlo, otvárače na fľaše, panvice, špáradlá, pasce na hmyz a hlodavce, koreníčky, lapačky na muchy, pracháče na koberce, podnosy, porcelán, kuchynské potreby neelektrické, toaletné potreby, kolíky na bielizeň, sušiaci na bielizeň, dosky na žehlenie, schránky na jedlo, pudrenky, rozstrekovače ako kropiace zariadenia, rozstrekovače na parfums; ražne kovové na použitie v kuchyni, rukavice pre domácnosť, zberačky, servisy, tabuľové sklo (surovina), soľničky, zmetáky, stojany na holiace štetky, stojany na vajčička, stojany na žehličky, strúhadlá, svietniky, šálky, džbery, šľahače ručné, ručné šrotovníky na použitie v domácnosti; kade, papierové táce, papierové taniere, taniere, tepelnoizolačné nádoby (termosky), tlakové hrnce s výnimkou elektrických, handry na čistenie, války na cesto, vamičky, vedierka, formičky na vykrajovanie pečiva, výrobky z krištáľového skla, vývrtky, nádoby na pitie s objemom 0,41 litre (žajdlíky).

28 - Autička, automobilové modely, bazény ako objekty na hru a šport, biliardy, boby, topánky na korčuľovanie s prípevnenými korčuľami, zariadenie na bowling, boxerské rukavice, korčule, činky, stolové hry, športové náradie, divadelné masky, šarkany, golfové vybavenie, gymnastické zariadenia, rybárske vybavenie zaradené v triede 28; hokejky, športový tovar zahrnutý v tejto triede, ako sú bazény, chrániče na píšfaly, nákolenníky, sánky a pod., horolezecký výstroj, hojdačky, kolky, šachy, guľky na hranie, hračky, hry s kockami, kolky (hra), šípky (hra), zariadenia na elektronické hry s výnimkou hier využívajúce televízne prijímače, hrkálky, stacionárne bicykle na cvičenie; kapsle, konfety, závesné klzáky, kolieskové korčule, kolobežky, bábky, náradie na lukostreľbu, lyže, surfvacie a vodné lyže, maňušky, lopty, rybárske náčinie, návnady, ozdoby na vianočné stromčeky s výnimkou osvetľovacích telies a cukrovniiek, golfové palice, lyžiarske palice; bábiky, plutvy, puky, športové rukavice bejzbalové, boxerské, golfové, hracie, lyžiarske, šermiarske, siete ako športové potreby, skejtbordy, spoločenské hry, stojany na vianočné stromčeky, vianočné stromčeky umelé, šachovnice, šípky, terče, lyžiarske viazanie.

(540)



(731) AHOLD Czech Republic, a. s., Slavíčkova 1a, 638 00 Brno, CZ;

(740) Dudová Tatiana, Trenčín, SK;

(210) 2771-2001

(220) 20.09.2001

7 (511) 29

(511) 29 - Syrové korbáčiky.

(540) ORAVSKÝ PLETENEC

(731) Vonšáková Eva, Severná 781/25, 026 01 Dolný Kubín, SK;

(210) 3080-2001

(220) 22.10.2001

8 (511) 5, 29, 30, 32

(511) 5 - Farmaceutické, veterinárne a zdravotnícke prípravky, dietetické látky prispôbené na lekárske účely, potrava pre dojčatá, doplnky výživy.

29 - Zelenina, ovocie, mäso, hydina, zverina, ryby a plody mora, všetky tieto produkty aj vo forme výťažkov, polievok, želé, pást, konzerv, hotových jedál, mrazených alebo dehydratovaných; džemy; vajcia; mlieko, syry a iné potravinárske výrobky a prípravky na báze mlieka, náhradky mlieka; sójové mlieko a prípravky na báze sóje; jedlé oleje a tuky; prípravky z potravinárskych proteínov.

30 - Káva, výťažky z kávy a prípravky na báze kávy; náhradky kávy a výťažky z kávových náhradiek; čaj, výťažky z čaju a prípravky na báze čaju; kakao a prípravky na báze kakaa, čokoláda, čokoládové výrobky, cukrárske výrobky, cukrovinky, sladkosti; cukor; prírodné sladidlá; pekárske výrobky, chlieb, droždie, sladké pečivo, múčniky; trvanlivé pečivo, biskvity, keksy, dezerty, pudinky; zmrzlina, prášky na prípravu zmrzlín; med a náhradky medu; raňajkové obiloviny, ryža, cestoviny, potraviny vyrobené prevažne z ryže, múky alebo obilovín, tiež vo forme hotových jedál; omáčky, výrobky na aromatizáciu alebo ochucovanie pokrmov, šalátové dressinky, majonéza.

32 - Pivo, minerálne vody a iné nealkoholické nápoje, sirupy, výťažky a esencie na prípravu nealkoholických nápojov; ovocné šťavy, zeleninové šťavy, fermentované (kvasené) nápoje.

(540)

(731) Soci t  des Produits Nestl  S. A., 1800 Vevey, CH;

(740) Meřkov Viera, Ing., Bratislava, SK;

(210) 3120-2001

(220) 24.10.2001

7 (511) 9, 16, 35, 38, 41

(511) 9 - Aparty a prstroje vedeck, geodetick, fotografick, filmov, optick, prstroje na vzenie, meranie, signalizciu, kontrolu zchranu a prstroje uebne, aparty na zznam, uchovanie, prevod, prenos alebo reprodukciu zvuku alebo obrazu, telefny, zznamnky, faxy, stredne, magnetick alebo optick suporty zvukovch alebo zvukovo-obrazovch zznamov, automatick distribtory a mechanizmy na mince, zapi-

sovacie pokladnice, kalkulan stroje, prstroje na spracovanie informci a potae vrtane ich jednotlivch suast a nhradnch dielov z triedy 9, batrie, akumultory, potaov hry s vstupom na PC alebo na TV, pohľadnice ilustrovan so zvukovou nahrvkou, hlavolamy elektrick alebo elektronicke, hracie skrine uvdzan do innosti vhadenm mince, reklamn prstroje na striedav obrazy, reklama sveteln, reklamn sveteln prstroje, nosie zznamov nahran i nenahran, videokazety nahran i nenahran, audiokazety nahran i nenahran, audiovizuln programy, audioprogramy, audiovizuln diela, audiovizuln diela v digitlnej podobe, filmy, hudobn diela, CD disky, programov vybavenie pre potae, softvr, hardvr vpotovj techniky alebo komunikan, alebo informan techniky, elektronicke databzy a databzov produkty, informcie a zznamy v elektronickej podobe, informcie a data a databzy a informan produkty na nosioch alebo aj v elektronicch, dtovch, informanch, potaovch a komunikan sieach vetch druhov, svisiac softvr a hardvr, elektronicke alebo dtov, alebo informan, alebo komunikan, alebo vpotov siete vrtane jednotlivch suast a nhradnch dielov obsiahnutch v triede 9, multimediln aplikcie, elektronicke multimediln, alebo elektronicke multimediln alebo elektronicke informan katalgy, elektronicke asopisy, elektronicke periodik a knihy v elektronickej podobe.

16 - Papier, lepenka a vrobky z tchto materilov zatrieden v triede 16, vrobky z papiera, plagty, fotografie, kalendre, pohľadnice, gratulcie, listov papiere, oblky, samolepky, obtaky, pexas, hracie karty, hry papierov, poznmkov bloky, dosky na spisy, zaradovae, maovanky, activity books, baliaci papier, papierov obaly vetch druhov, listy, vreck a vreck pre obalov techniku, papierov hraky, školsk zořity, skicre, ceruzky, farbiky, tuhy, gummy, strhadl, strhacie strojky, peranky, papierov tařky, papierov vreckovky, papierov obrusy a servtky, papierov hlavolamy, aždl na papie-re, tlaoviny, tlaiv, asopisy, periodik, knihy, databzov produkty v papierovej forme, databzy v papierovej forme, tlaiarensk vrobky, psmen pre tlaiarene, losy, řtoky, potreby na kniřn vzby, lepidl pre papiernictvo alebo domcnos, materil pre umelcov, řtetce, psacie stroje a kancelrske potreby, uebn pomcky, umeleck alebo ozdobn predmety z papiera, obaly bublinkov (z plastu).

35 - Reklamn, inzertn a propagan innos, marketing, reklamn, inzertn a propagan innos prostrednctvom akhokolvek mdi, prostrednctvom telefnnej siete alebo dtovej siete, alebo informanej siete, alebo elektronickej siete, alebo komunikanej siete, alebo potaovj siete, poskytovanie informci a inch informanch produktov komernho alebo reklamnho charakteru, informanch produktov reklamnho charakteru, multimedilnch informci komernho charakteru, komern vužite internetu v oblastiach komernch internetovch mdi a vyhľadvacch sluřieb, on-line inzercia, innos reklamnej agentry, sprostredkovanie v obchodnch vzahoch, sprostredkovateľsk innos v obchode, merchandising (marřandza), franchi-

sing (franšíza), automatizované spracovanie dát, pomoc pri riadení obchodných alebo priemyselných podnikov, služby, ktoré zahŕňajú záznam, prepis, vypracovanie, kompiláciu prenášania alebo systematickosť písomných alebo dátových alebo elektronických oznámení a záznamov, ako aj využívanie alebo kompiláciu matematických a štatistických údajov.

38 - Televízne vysielanie, televízne vysielanie programov, televízne vysielanie zábavných, vzdelávacích, výchovných, súťažných, diskusných a informačných programov; telematika; výmena správ; šírenie, výmena alebo získavanie správ a informácií; šírenie elektronických časopisov, informácií, elektronických periodík, kníh v elektronickej podobe, audio- alebo audiovizuálnych diel prostredníctvom informačnej alebo dátovej, alebo elektronickej, alebo komunikačnej, alebo telekomunikačnej, alebo počítačovej siete, najmä internetu, pomocou satelitov a pod., služby na internete súvisiace s televíznym vysielaním, organizačné a technické zabezpečovanie televízneho vysielania, komunikácia, poradenská činnosť v oblasti oznamovacích prostriedkov, informačná kancelária, poskytovanie informačných služieb prostredníctvom počítačov v súvislosti s televíznym vysielaním, televízne spravodajstvo.

41 - Nakladateľstvo a vydavateľstvo, edičná činnosť, publikačná činnosť, nahrávanie nosičov zvukových alebo obrazovo-zvukových, požičiavanie nahraných zvukových a zvukovo-obrazových záznamov, výroba, tvorba a šírenie audiovizuálnych diel, TV produkcia, filmová produkcia, televízna výroba programov (ako služba), tvorba programov, tvorba a výroba televíznych a audiovizuálnych programov (ako služba), agentúrna činnosť v oblasti kultúry, sprostredkovanie v oblasti kultúry, výchovy, zábavy a športu, výchovná, vzdelávacia, súťažná a zábavná činnosť, zábavné alebo kultúrne, alebo vzdelávacie predstavenie, organizácia spoločenských a kultúrnych akcií, organizácia, prevádzkovanie a vykonávanie hier a súťaží aj verejných, výstavná činnosť v oblasti kultúry alebo zábavy, alebo výchovy, alebo vzdelávania.

(540) Kolotoč

(731) CET 21 spol. s r. o., V jámě 12, 111 21 Praha 1, CZ;

(740) Mešková Viera, Ing., Bratislava, SK;

(210) 3318-2001

(220) 12.11.2001

8 (511) 4, 9, 35, 37, 42

(511) 4 - Priemyselné oleje a tuky; mazadlá; výrobky na pohlcovanie, zavlažovanie a viazanie prachu; palivá vrátane benzínu do motorov a osvetľovacie látky; sviečky, knôty.

9 - Prístroje a nástroje vedecké, námorné, geodetické, elektrické, fotografické, filmové, optické s výnimkou okuliarov, ochranných okuliarov, optických okuliarov, slnečných okuliarov, okuliarov do vody a na šport, prístroje na váženie, meranie, signalizáciu, kontrolu (inšpekciu), záchranu a prístroje na vyučovanie; prístroje na záznam, prevod, reprodukciu zvuku alebo obrazu; magnetické nosiče zvukových záznamov, gramofónové platne; automatické distribútor a mecha-

nizmy pre prístroje na mince; zapisovacie pokladnice, počítacie stroje, prístroje na spracovanie informácií a počítače, najmä elektronický hardvér a softvér umožňujúci príjem, prenos a spracovanie informácií používaný na autorizovanie operácií, poskytovanie identifikácií a overovania údajov o jednotlivcoch s cieľom získania spotrebiteľského profilu obsahujúcich preferenciu služieb, platieb a odmeňovacích programov a spracovanie platieb a identifikáciu operácií; elektronické zariadenia obsahujúce špecifické informácie používané na autorizáciu operácií, poskytovanie identifikácií a overovania údajov o jednotlivcovi s cieľom získania zákazníckeho profilu obsahujúcich preferencie služieb platieb a odmeňovacích programov a spracovania platieb a identifikácia operácií.

35 - Propagačná činnosť, reklama; pomoc pri vedení obchodnej činnosti; obchodná administratíva; administratívne riadenie, pomoc pri autorizácii overenia identifikácie alebo pri zhromažďovaní a kolaciovanií informácií.

37 - Stavebníctvo, opravy, inštalačné služby, najmä služby automobilových servisných služieb; služby automobilových umývačiek.

42 - Reštaurácie (strava), dočasné ubytovanie; starostlivosť liečebná, hygienická a kozmetická; služby zverolekárske a poľnohospodárske; služby právne; vedecký a priemyselný výskum; programovanie pre počítače; služby obchodných domov.

(540) SPEEDPASS

(731) ExxonMobil Oil Corporation, a New York corporation, 5959 Las Colinas Boulevard, Irving, Texas 75039-2298, US;

(740) Bušová Eva, JUDr., Bratislava, SK;

(210) 3396-2001

(220) 16.11.2001

8 (511) 16, 28

(511) 16 - Papier, lepenka a tovar z týchto materiálov patriaci do tejto triedy, tlačoviny, knihárske výrobky, papiernický tovar, pohľadnice, puzdrá na perá, perá, ceruzky, fotografie, potreby pre umelcov, papierové obrúsky, papierové utierky, ťažidlá (kancelárska potreba), papierové podnosy a podložky, blahoželania, hodvábný papier, knihy, krúžkové viazače (kancelárska potreba), obaly na spisy, komiksové knihy, papierové závesné tabuľky, ktoré sa umiestňujú na kľučky dverí, albumy, plánovače, adresáre, plastové štítky patriace do tejto triedy, samolepiace štítky, papierové tašky na darčeky (baliace účely), kancelárske lepidlá aj pre domácnosť, potreby pre umelcov, štetce, písacie stroje a kancelárske potreby okrem nábytku, vzdelávacie a učebné potreby okrem prístrojov, obalové materiály z plastických hmôt, ktoré nie sú zahrnuté v iných triedach, hracie karty, maľovanky, plagáty, obaly na knihy (papiernický tovar), baliaci papier a papierové darčekové visačky, papierové obrusy a obrúsky, papierové vrecká na jedlo, stolové kalendáre, knihy obsahujúce pravidlá hier a organizovanie voľného času, súpravy na modelovanie, diorámy, obtačky s tetovaním, štítky na diskety, originálne animované obrázky (samostatné obrázky z animovaných televíznych programov a z filmov), animačné vzory (ručne maľované fólie

predstavujúce jednotlivé zábery filmu umožňujúce vzájomné vrstvenie), poznámkové bloky, trhacie bloky, šablóny, lepenkové vystrihovačky.

(540) THE SIMPSONS

- (731) TWENTIETH CENTURY FOX FILM CORPORATION, spoločnosť zriadená podľa zákonov štátu Delaware, 10201 West Pico Boulevard, Los Angeles, California 90035, US;
(740) Tomeš Pavol, Ing., Bratislava, SK;

(210) 3397-2001

(220) 16.11.2001

8 (511) 35, 42

- (511) 35 - Maloobchodné a sprostredkovateľské (obchodné) služby s mletou a celozrnnou kávou, čajom, kakaom, kávovými a espresso nápojmi, nápojmi z kávy, espresa a/alebo mlieka, príchutami v prášku, sirupmi na ochutenie; pečeným tovarom vrátane doliek, čajových koláčikov, sušienok, sladkého pečiva, tort a chleba a pripravených zmesí na tieto výrobky; balenými potravinami vrátane sendvičov, šalátov, syrov, cereálií; pripravenými potravinami vrátane grilovaných, pečených, opekaných a vyprážených chlebov, mäsa a zeleniny, omáčky a krémy; čokoládovým a cukrárskym tovarom; granola sušené ovocie; nátierky, džúsy, limonády; zmrzlina a mrazené cukrovinky; elektrické prístroje, kotlíky, kávovary, stroje na espresso a kávové mlynčeky; domáce potreby, neelektrické prístroje a súvisiace predmety, a to ručné drviče kávy a mlynčeky na kávu, izolované hrnčeky na kávu a nápoje (vyrobené z kovu, plastov a/alebo keramiky), skladacie držiaky a nosiče hrnčekov, nepapierové táčne, izolované vákuové fľaše, kávové hrnčeky, kanvičky a hrnčeky na čaj, skladovacie nádoby, neelektrické stroje na prekvapkávanú kávu a neelektrické ponorné stroje na prípravu kávy; papierové a nepapierové kávové filtre; nástroje na varenie, pečenie a servírovanie, a to riad, panvice, formy, grily, sklenený riad, tanier, táčne, misy a trojnožky; knihy; hudobné nahrávky; tričká, polokošeľe, bavlnené tričká, šiltovky, čapice, kabáty, šortky a zástery; sprostredkovanie obchodu s tovarom prostredníctvom počítačovej siete, a to s tovarmi: mletá a celozrnná káva, čaj, kakao, kávové a espresso nápoje, (a nápoje na báze kávy, espresa a/alebo mlieka), príchuti v prášku, sirupy na ochutenie; pečený tovar (vrátane doliek, čajových koláčikov, sušienok, sladkého pečiva, tort a chleba a pripravených zmesí na tieto výrobky); balené potraviny, sendviče a pripravené potraviny; čokoládový a cukrársky tovar; zmrzlina a mliečne kokteily, mrazené cukrovinky, teplé a studené hotové, ovocné a celozrnné cereálie, sušené ovocie, ovocné džemy, želé, nátierky, tvarohy a zavaraniny, džúsy, limonády; elektrické prístroje (vrátane kotlíkov, kávovarov, strojov na espresso a kávových mlynčekov); domáce potreby, neelektrické prístroje a súvisiace predmety (vrátane ručných drvičov kávy a mlynčekov na kávu, neelektrických strojov na prekvapkávanú kávu a neelektrických ponorných strojov na prípravu kávy), izolované hrnčeky na kávu a nápoje (vyrobené z kovu, plastov a/alebo keramiky), skladacie držiaky a nosiče hrnčekov, nepapierové

táčne, izolované vákuové fľaše, kávové hrnčeky, kanvičky a hrnčeky na čaj, sklenený riad, tanier, táčne, misy a trojnožky; nádoby na skladovanie, papierové a nepapierové kávové filtre; nábytok, hodiny, hračky, knihy; hudobné nahrávky; tričká, čapice, polokošeľe, bavlnené tričká, šiltovky, čapice, kabáty, šortky a zástery a iné súčasti oblečenia.

42 - Reštaurácie, kaviarne, jedálne, bufety a espressá; poskytovanie služieb týkajúcich sa koncesovania reštaurácií a zariadení zaoberajúcich sa poskytovaním jedla a nápojov pripravených na spotrebu; príprava a predaj jedál so sebou.

(540)

STARBUCKS COFFEE

- (731) Starbucks Corporation d/b/a Starbucks Coffee Company, Washington Corporation, 2401 Utah Avenue South, Seattle, Washington 98134, US;
(740) Bezák Marián, Ing., Bratislava, SK;

(210) 3568-2001

(220) 29.11.2001

8 (511) 32

- (511) 32 - Pivá; minerálne vody, šumivé nápoje a iné nealkoholické nápoje; ovocné nápoje a šťavy; sirupy a iné prípravky na zhotovovanie nápojov.

(540) AGAVITA

- (731) UNITED BRANDS, s. r. o., Petýrkova 3/1955, 140 00 Praha 4, CZ;
(740) ROTT, RŮŽIČKA & GUTTMANN, v. o. s., Bratislava, SK;

(210) 3868-2001

(220) 21.12.2001

(310) 76/274,792

(320) 21.06.2001

(330) US

7 (511) 2

- (511) 2 - Farby, fermeže, laky; ochranné prostriedky proti hrdzi a poškodeniu dreva; farbivá; moridlá; prírodné živice v surovom stave; kovy vo forme fólií a práškov pre maliarov, dekorátorov, tlačiarov a umelcov; farby, fermeže a laky pre priemysel, remeselnú a umeleckú výrobu; farby na textílie; potravinárske farbivá; náterové a povlakové kompozície typu farieb; predovšetkým farby na prelakovanie vozidiel.

(540) NEXA

- (731) PPG INDUSTRIES OHIO, INC., 3800 West 143rd Street, Cleveland, Ohio 44111, US;
(740) Bezák Marián, Ing., Bratislava, SK;

(210) 3869-2001

(220) 21.12.2001

(310) 76/327,942

(320) 19.10.2001

(330) US

7 (511) 2

- (511) 2 - Farby, fermeže, laky; ochranné prostriedky proti hrdzi a poškodeniu dreva; farbivá; moridlá; prírodné živice v surovom stave; kovy vo forme fólií a práškov pre maliarov, dekorátorov, tlačiarov a umelcov; farby, fermeže a laky pre priemysel,

sel, remeselnú a umeleckú výrobu; farby na textilie; potravinárske farbivá; náterové a povlakové kompozície typu farieb; predovšetkým farby na prelakovanie vozidiel.

(540)



(731) PPG INDUSTRIES OHIO, INC., 3800 West 143rd Street, Cleveland, Ohio 44111, US;

(740) Bezák Marián, Ing., Bratislava, SK;

(210) 144-2002

(220) 22.01.2002

8 (511) 9, 16, 35, 38, 41

(511) 9 - Aparáty a prístroje vedecké, geodetické, fotografické, filmové, optické, prístroje na váženie, meranie, signalizáciu, kontrolu záchranu a prístroje učebné, aparáty na záznam, uchovanie, prevod, prenos alebo reprodukciu zvuku alebo obrazu, telefóny, záznamníky, faxy, ústredne, magnetické alebo optické superty zvukových alebo zvukovo-obrazových záznamov, automatické distribútory a mechanizmy na mince, zapisovacie pokladnice, kalkulačné stroje, prístroje na spracovanie informácií a počítače vrátane ich jednotlivých súčastí a náhradných dielov z triedy 9, batérie, akumulátory, počítačové hry s výstupom na PC alebo na TV, pohľadnice ilustrované so zvukovou nahrávkou, hlavolamy elektrické alebo elektronické, hracie skrine uvádzané do činnosti vhođením mince, reklamné prístroje na striedavé obrazy, reklama svetelná, reklamné svetelné prístroje, nosiče záznamov nahrané i nenahrané, videokazety nahrané i nenahrané, audiokazety nahrané i nenahrané, audiovizuálne programy, audioprogramy, audiovizuálne diela, audiovizuálne diela v digitálnej podobe, filmy, hudobné diela, CD disky, programové vybavenie pre počítače, softvér výpočtovej techniky alebo komunikačné, alebo informačné techniky, elektronické databázy a databázové produkty, informácie a záznamy v elektronickej podobe, informácie a dáta, a databázy, a informačné produkty na nosičoch alebo aj v elektronických, dátových, informačných, počítačových a komunikačných sieťach všetkých druhov, súvisiaci softvér a hardvér, elektronické alebo dátové, alebo informačné, alebo komunikačné alebo výpočtové siete vrátane jednotlivých súčastí a náhradných dielov obsiahnutých v triede 9, multimediálne aplikácie, elektronické multimediálne alebo elektronické multimediálne alebo elektronické informačné katalógy, elektronické časopisy, elektronické periodiká a knihy v elektronickej podobe.

16 - Papier, lepenka a výrobky z týchto materiálov zatriedené v triede 16, výrobky z papiera, plagáty, fotografie, kalendáre, pohľadnice, gratulácie, listové papiere, obálky, samolepky, oblačky, poznámkové bloky, dosky na spisy, zoraďovače, maľovanky, activity books, baliaci papier, obaly všetkých druhov papierové, listy, vrecká pre obalovú techniku, papierové hračky školské zošity, skicáre, ceruzky, farbičky, tuhy, gummy, strúhadlá, strúhacie strojčeky, peračníky, papierové tašky, papierové vreckovky, papierové obrusy a servítky, hlavolamy papierové, ťažidlá na papiere, tlačoviny, tlačivá, časopisy, periodiká,

knihy, databázové produkty v papierovej forme, databázy v papierovej forme, tlačiarenské výrobky, písma pre tlačiarne, losy, štočky, potreby na knižné väzby, lepidlá pre papiernictvo alebo domácnosť, štetce, písacie stroje a kancelárske potreby s výnimkou nábytku, učebné pomôcky z papiera, umelecké alebo ozdobné predmety z papiera, obaly bublinkové (z plastu).

35 - Reklamná, inzertná a propagačná činnosť, marketing, reklamná, inzertná a propagačná činnosť prostredníctvom akéhokoľvek média, prostredníctvom telefónnej siete alebo dátovej siete, alebo informačnej siete, alebo elektronickej siete, alebo komunikačnej siete, alebo počítačovej siete, poskytovanie informácií a iných informačných produktov komerčného alebo reklamného charakteru, informačných produktov reklamného charakteru, multimediálnych informácií komerčného charakteru, maloobchodný predaj internetových médií prostredníctvom internetu, poskytovanie obchodných informácií, on-line inzercia, činnosť reklamnej agentúry, sprostredkovanie v obchodných vzťahoch, sprostredkovateľská činnosť v obchode, merchandising, franchising, pomoc pri využívaní a riadení obchodného podniku, automatizované spracovanie dát, pomoc pri prevádzkovaní obchodných činností priemyselného alebo obchodného podniku, služby, ktoré zahŕňajú záznam, prepis, vypracovanie, kompiláciu prenášania alebo systematickosť písomných alebo dátových, alebo elektronických oznámení a záznamov, ako aj využívanie alebo kompiláciu matematických a štatistických údajov.

38 - Televízne vysielanie, televízne vysielanie programov, televízne vysielanie zábavných, vzdelávacích, výchovných, súťažných, diskusných a informačných programov; telematika; výmena správ; šírenie, výmena alebo získavanie správ a informácií; šírenie elektronických časopisov, informácií, elektronických periodík, kníh v elektronickej podobe, audio- alebo audiovizuálnych diel prostredníctvom informačnej alebo dátovej, alebo elektronickej, alebo komunikačnej, alebo telekomunikačnej, alebo počítačovej siete, najmä internetu, pomocou satelitov a pod., televízne vysielanie prostredníctvom internetu, informácie o televíznom vysielaní, organizačné a technické zabezpečovanie televízneho vysielania, komunikácia, poradenská činnosť v oblasti oznamovacích prostriedkov, informačná kancelária, poskytovanie telekomunikačných a televíznych informačných služieb prostredníctvom počítačov, televízne spravodajstvo.

41 - Nakladateľstvo a vydavateľstvo, edičná činnosť, publikačná činnosť, nahrávanie nosičov zvukových alebo obrazovo-zvukových, požičiavanie nahraných zvukových a zvukovo-obrazových záznamov, výroba, tvorba a šírenie audiovizuálnych diel, TV produkcia, filmová produkcia, televízna výroba programov, tvorba programov, tvorba a výroba televíznych a audiovizuálnych programov, agentúrna činnosť v oblasti kultúry, sprostredkovanie v oblasti kultúry, výchovy, zábavy a športu, výchovná, vzdelávacia, súťažná a zábavná činnosť, zábavné alebo kultúrne, alebo vzdelávacie predstavenie, názov televíznej relácie alebo programu, televízna relácia alebo program, organizácia spoločenských a kultúrnych akcií, organizácia, prevádzkovanie a vykonávanie hier a súťaží aj verejných, výstav-

ná činnosť v oblasti kultúry alebo zábavy, alebo výchovy, alebo vzdelávania, informácie o programe TV.

(540) Práve teraz

(731) CET 21 spol. s r. o., V jámě 12, 111 21 Praha 1, CZ;

(740) Mešková Viera, Ing., Bratislava, SK;

(210) 145-2002

(220) 22.01.2002

8 (511) 9, 16, 35, 38, 41

(511) 9 - Aparáty a prístroje vedecké, geodetické, fotografické, filmové, optické, prístroje na vázanie, meranie, signalizáciu, kontrolu záchranu a prístroje učebné, aparáty na záznam, uchovanie, prevod, prenos alebo reprodukciu zvuku alebo obrazu, telefóny, záznamníky, faxy, ústredne, magnetické alebo optické suporty zvukových alebo zvukovo-obrazových záznamov, automatické distribútory a mechanizmy na mince, zapisovacie pokladnice, kalkulačné stroje, prístroje na spracovanie informácií a počítače vrátane ich jednotlivých súčastí a náhradných dielov z triedy 9, batérie, akumulátory, počítačové hry s výstupom na PC alebo na TV, pohľadnice ilustrované so zvukovou nahrávkou, hlavolamy elektrické alebo elektronické, hracie skrine uvádzané do činnosti vhođením mince, reklamné prístroje na striedavé obrazy, reklama svetelná, reklamné svetelné prístroje, nosiče záznamov nahrané i nenahrané, videokazety nahrané i nenahrané, audiokazety nahrané i nenahrané, audiovizuálne programy, audioprogramy, audiovizuálne diela, audiovizuálne diela v digitálnej podobe, filmy, hudobné diela, CD disky, programové vybavenie pre počítače, softvér výpočtovej techniky alebo komunikačné, alebo informačné techniky, elektronické databázy a databázové produkty, informácie a záznamy v elektronickej podobe, informácie a dáta, a databázy, a informačné produkty na nosičoch alebo aj v elektronických, dátových, informačných, počítačových a komunikačných sieťach všetkých druhov, súvisiaci softvér a hardvér, elektronické alebo dátové, alebo informačné, alebo komunikačné alebo výpočtové siete vrátane jednotlivých súčastí a náhradných dielov obsahnutých v triede 9, multimediálne aplikácie, elektronické multimediálne alebo elektronické multimediálne alebo elektronické informačné katalógy, elektronické časopisy, elektronické periodiká a knihy v elektronickej podobe.

16 - Papier, lepenka a výrobky z týchto materiálov zatriedené v triede 16, výrobky z papiera, plagáty, fotografie, kalendáre, pohľadnice, gratulácie, listové papiere, obálky, samolepky, obťažky, poznámkové bloky, dosky na spisy, zoraďovače, maľovanky, activity books, baliaci papier, obaly všetkých druhov papierové, listy, vrecká pre obalovú techniku, papierové hračky školské zošity, skicáre, ceruzky, farbičky, tuhy, gumy, strúhadlá, strúhacie strojčky, peračníky, papierové tašky, papierové vreckovky, papierové obrusy a servítky, hlavolamy papierové, ťažidlá na papiere, tlačoviny, tlačivá, časopisy, periodiká, knihy, databázové produkty v papierovej forme, databázy v papierovej forme, tlačiarenské výrobky, písmená pre tlačiarne, losy, štočky, potreby na knižné väzby, lepidlá pre papiernictvo

alebo domácnosť, štetce, písacie stroje a kancelárske potreby s výnimkou nábytku, učebné pomôcky z papiera, umelecké alebo ozdobné predmety z papiera, obaly bublinkové (z plastu).

35 - Reklamná, inzertná a propagačná činnosť, marketing, reklamná, inzertná a propagačná činnosť prostredníctvom akéhokoľvek média, prostredníctvom telefónnej siete alebo dátovej siete, alebo informačnej siete, alebo elektronickej siete, alebo komunikačnej siete, alebo počítačovej siete, poskytovanie informácií a iných informačných produktov komerčného alebo reklamného charakteru, informačných produktov reklamného charakteru, multimediálnych informácií komerčného charakteru, maloobchodný predaj internetových médií prostredníctvom internetu, poskytovanie obchodných informácií, on-line inzercia, činnosť reklamnej agentúry, sprostredkovanie v obchodných vzťahoch, sprostredkovateľská činnosť v obchode, merchandising, franchising, pomoc pri využívaní a riadení obchodného podniku, automatizované spracovanie dát, pomoc pri prevádzkovaní obchodných činností priemyselného alebo obchodného podniku, služby, ktoré zahŕňajú záznam, prepis, vypracovanie, kompiláciu prenášania alebo systematickosť písomných alebo dátových, alebo elektronických oznámení a záznamov, ako aj využívanie alebo kompiláciu matematických a štatistických údajov.

38 - Televízne vysielanie, televízne vysielanie programov, televízne vysielanie zábavných, vzdelávacích, výchovných, súťažných, diskusných a informačných programov; telematika; výmena správ; šírenie, výmena alebo získavanie správ a informácií; šírenie elektronických časopisov, informácií, elektronických periodík, kníh v elektronickej podobe, audio- alebo audiovizuálnych diel prostredníctvom informačnej alebo dátovej, alebo elektronickej, alebo komunikačnej, alebo telekomunikačnej, alebo počítačovej siete, najmä internetu, pomocou satelitov a pod., televízne vysielanie prostredníctvom internetu, informácie o televíznom vysielaní, organizačné a technické zabezpečovanie televízneho vysielania, komunikácia, poradenská činnosť v oblasti oznamovacích prostriedkov, informačná kancelária, poskytovanie telekomunikačných a televíznych informačných služieb prostredníctvom počítačov, televízne spravodajstvo.

41 - Nakladateľstvo a vydavateľstvo, edičná činnosť, publikačná činnosť, nahrávanie nosičov zvukových alebo obrazovo-zvukových, požíčovanie nahraných zvukových a zvukovo-obrazových záznamov, výroba, tvorba a šírenie audiovizuálnych diel, TV produkcia, filmová produkcia, televízna výroba programov, tvorba programov, tvorba a výroba televíznych a audiovizuálnych programov, agentúrna činnosť v oblasti kultúry, sprostredkovanie v oblasti kultúry, výchovy, zábavy a športu, výchovná, vzdelávacia, súťažná a zábavná činnosť, zábavné alebo kultúrne, alebo vzdelávacie predstavenie, názov televíznej relácie alebo programu, televízna relácia alebo program, organizácia spoločenských a kultúrnych akcií, organizácia, prevádzkovanie a vykonávanie hier a súťaží aj verejných, výstavná činnosť v oblasti kultúry alebo zábavy, alebo výchovy, alebo vzdelávania, informácie o programe TV.

(540) U nás

(731) CET 21 spol. s r. o., V jámě 12, 111 21 Praha 1, CZ;

(740) Mešková Viera, Ing., Bratislava, SK;

(210) 604-2002

(220) 01.03.2002

8 (511) 16, 35, 41

(511) 16 - Papier, tlačoviny všetkých druhov, periodická a neperiodická tlač, najmä časopisy, noviny, knihy, prospekty, plagáty, fotografie, pohľadnice, listový papier, kalendáre; knihárske výrobky; propagačné materiály a predmety z papiera, najmä brožúry, letáky, oblačky.

35 - Reklamná, inzertná a propagačná činnosť; vydávanie reklamných materiálov; reklama na počítačovej komunikačnej sieti; rozširovanie reklamných materiálov zákazníkom; uverejňovanie reklamných textov; rozširovanie reklamných oznamov; sprostredkovanie v uvedených činnostiach.

41 - Vydavateľská činnosť, sprostredkovanie v oblasti vydavateľskej činnosti s výnimkou vydávania reklamných alebo náborových materiálov.

(540)

INFINITI
STYL

(731) DALMAKIS, s. r. o., Drotárska cesta 4, 811 02 Bratislava, SK;

(740) Hojčuš Peter, Ing., Bratislava, SK;

(210) 671-2002

(220) 07.03.2002

8 (511) 16, 24, 25, 26, 28, 35, 36, 39, 41, 43, 44

(511) 16 - Fotografie, najmä úspešných športovcov, hráčskych družstiev, trénerov, ocenení, hráčske kartičky, plagáty, brožúry, papierové čiapky, papierové zástavy a zástavky, iné propagačné a spomienkové predmety z papiera, kartónu alebo lepenky, spojené s činnosťou Slovenského zväzu ľadového hokeja.

24 - Zástavy a zástavky s výnimkou papierových, najmä slovenskej reprezentácie v ľadovom hokeji a v in-line hokeji.

25 - Čiapky, tričká, zápasové dresy, fandresy, šály, športové a spoločenské oblečenie.

26 - Odznaky s výnimkou z drahých kovov, miniatúry ocenení slovenských reprezentačných družstiev v ľadovom hokeji a v in-line hokeji vo forme suvenírov s výnimkou miniatúr z drahých kovov.

28 - Hokejky, fanhokejky.

35 - Prenájom plôch na mantineloch, na ľadovej ploche a iných priestorov na účely reklamy a propagácie, reklama a propagácia, zbieranie údajov a vedenie evidencie hráčov, trénerov, rozhodcov, lekárov v oblasti ľadového hokeja a in-line hokeja do počítačových databáz.

36 - Financovanie - poskytovanie pôžičiek, finančné záruky.

39 - Prenájom skladových priestorov, prenájom vozidiel s vodičom alebo bez vodiča.

41 - Prenájom štadiónov, prenájom ľadovej plochy, prenájom plochy na in-line hokej, prenájom priestorov na organizovanie športových podujatí, výchova a vzdelávanie reprezentantov, výchova a vzdelávanie športovtalentovanej mládeže v oblasti ľadového hokeja a in-line hokeja, teoretická a metodická príprava a výchova trénerských a rozhodcovských kádrov, metodická príprava hokejových klubov a regionálnych zväzov.

43 - prenájom priestorov - prednáškové sály, prenájom priestorov na organizovanie kultúrnych a spoločenských podujatí, zabezpečovanie ubytovania a stravovania pre reprezentantov a realizačné tímy, rozvíjanie medzinárodných športových stykov v mene hokeja Slovenskej republiky (zabezpečenie ubytovania a stravovania pre zahraničné tímy).

44 - Lekárska a zdravotnícka starostlivosť o reprezentantov a realizačné tímy.

(540)



(591) biela, čierna, modrá, červená

(731) Slovenský zväz ľadového hokeja, Junácka 6, 832 80 Bratislava, SK;

(210) 869-2002

(220) 25.03.2002

8 (511) 16, 35, 36, 41

(511) 16 - Firemné listiny, papierové propagačné materiály, letáky, prospekty, tlačivá a kancelárske potreby s výnimkou nábytku, kancelárska technika patriaca do triedy 16, náhradné diely a príslušenstvo kancelárskej techniky patriace do triedy 16.

35 - Analýzy nákladov, reklamná činnosť, komerčné informačné kancelárie, obchodné alebo podnikateľské informácie, štatistické informácie, vzťahy s verejnosťou (prieskum vzťahov medzi podnikmi, inštitúciami a spoločenským prostredím), kancelárie zaoberajúce sa dovozom a vývozom, komerčné informačné kancelárie, prenájom kancelárskych strojov a zariadení, rozširovania reklamných materiálov zákazníkom (letáky, prospekty, tlačivá, vzorky), obchodný manažment a obchodné alebo podnikateľské poradenstvo, personálne poradenstvo, poradenstvo pri vedení podnikov, poradenstvo v obchodnej činnosti, organizovanie výstav na komerčné, obchodné alebo reklamné účely; propagácia tretieho sektora, neziskových organizácií, darcovstva, propagácia humanitárnych, ekologických, sociálnych kultúrnych a športových činností mládeže; vzťahy s verejnosťou v humanitárnych a neziskových oblastiach.

36 - Finančné analýzy, zbieranie peňazí na dobročinné účely, finančné informácie, informácie o poistení, kurzové záznamy na burze, organizo-

vane dobročinných zbierok, organizovanie zbierok, kancelárie zaoberajúce sa inkasovaním pohľadávok, finančné poradenstvo, prenájom kancelárskych priestorov a nehnuteľností.

41 - Vyučovanie, vzdelávanie, organizovanie kultúrnych alebo vzdelávacích výstav, informácie o možnostiach rekreácie, informácie o možnostiach rozptýlenia, informácie o možnostiach zábavy, informácie o výchove a vzdelávaní, pedagogické informácie, organizovanie a vedenie seminárov, kolokvií, sympózií, školení, korešpondenčných kurzov, konferencií, kongresov, benefičných podujatí; organizovanie lotérií; organizovanie plesov, organizovanie predstavení (manažérske služby), organizovanie vedomostných súťaží, organizovanie zábavných súťaží, organizovanie súťaží krásy, organizovanie športových súťaží, organizovanie živých vystúpení, plánovanie a organizovanie večierok; vydávanie textov s výnimkou reklamných, vydávanie učebných textov, vydávanie zborníkov, prekladateľské služby.

(540) SAMI ROZHODNITE, KTO POTREBUJE VAŠE DANE

(731) 1. Slovenské neziskové servisné centrum, Kočova 9, 821 08 Bratislava, SK;

(740) Šujanová Mária, Ing., Bratislava, SK;

(210) 921-2002

(220) 02.04.2002

8 (511) 5, 30

(511) 5 - Výživové a dietetické doplnky; výživové a dietetické doplnky na báze ryžových otrúb, enzymaticky modifikovaných ryžových otrúb, arabinoxylanových materiálov získaných z enzymaticky spracovaných otrúb, arabinoxylanových zlúčenín a polysacharidov obsahujúcich extrakt hemicelulózy- β z ryžových otrúb, všetko s liečivými účinkami.

30 - Výživové a dietetické doplnky bez liečivých účinkov; výživové a dietetické doplnky na báze ryžových otrúb, enzymaticky modifikovaných ryžových otrúb, arabinoxylanových materiálov získaných z enzymaticky spracovaných otrúb, arabinoxylanových zlúčenín a polysacharidov obsahujúcich extrakt hemicelulózy- β z ryžových otrúb.

(540) BioBran

(731) DAIWA YAKUHIH KABUSHIKI KAISHA also trading as Daiwa Pharmaceutical Co. Ltd., 1-16 -19 Sangenjaya, Setagaya-ku, 154-0024 Tokyo, JP;

(740) Bachratá Magdaléna, Mgr., Bratislava, SK;

(210) 973-2002

(220) 08.04.2002

8 (511) 3, 30

(511) 3 - Rozpustné plátky na osvieženie dychu.

30 - Cukrovinky vrátane žuvačiek, cukríkov a cukríkov s mäovou príchuťou.

(540) ICY BLAST

(731) WM. WRIGLEY JR. COMPANY, 410 North Michigan Avenue, Chicago, Illinois 60611, US;

(740) Fajnorová Mária, Ing., Bratislava, SK;

(210) 1182-2002

(220) 22.04.2002

8 (511) 6, 9, 19, 20, 37

(511) 6 - Bezpečnostné schránky, kovové trezory, kovové trezorové dvere, kovové modulové trezorové miestnosti, kovové nájomné bezpečnostné schránky, kovové nájomné bezpečnostné schránky v trezoroch, kovové zámky nájomnej depozitnej schránky, kovové bankové skrinky na vkladné knižky, kovové stenové trezory; mechanicky ovládané kovové samoobslužné zariadenia: denný - nočný trezor, listové schránky, kuriérske skrinky.

9 - Elektronické riadenie bezpečnostných depozitných schránok.

19 - Železobetónové trezorové miestnosti.

20 - Nábytkové trezory, pultové trezory, kancelársky oceľový nábytok, priečinkový nábytok, oceľové skrine s ohňovzdornou izoláciou.

37 - Údržba a opravy uvedených výrobkov, t. j. kovových trezorov, kovových trezorových dverí, kovových modulových trezorových miestností, kovových nájomných bezpečnostných schránok, kovových nájomných bezpečnostných schránok v trezoroch, kovových zámkov nájomnej depozitnej schránky, kovovej bankovej skrinky na vkladné knižky, kovových stenových trezorov; mechanicky ovládaných kovových samoobslužných zariadení: denného - nočného trezoru, listových schránok, kuriérskeho skriniek; elektronického riadenia bezpečnostných depozitných schránok; železobetónových trezorových miestností; nábytkových trezorov, pultových trezorov, kancelárskeho oceľového nábytku, priečinkového nábytku, oceľových skrií s ohňovzdornou izoláciou.

(540)



(731) WERTHEIM Safes Ltd., spol. s r. o., Pribinova 23, 819 28 Bratislava, SK;

(210) 1217-2002

(220) 24.04.2002

8 (511) 5, 16, 31, 32, 39, 40, 44

(511) 5 - Herbicídy; insekticídy; pesticídy; prípravky na sterilizáciu pôdy.

16 - Baliaci papier; bublinové obaly z plastických materiálov; umelohmotné fólie na balenie; umelohmotné príľnavé naťahovacie fólie; kartón, lepenka; lepenkové alebo papierové škatule; obaly (papierenský tovar); prospekty.

31 - Čerstvé ovocie; čerstvé egreše; čerstvé hrozno; čerstvé ríbezle; čerstvé jablká; čerstvé hrušky; čerstvé broskyne; čerstvé marhule; čerstvé čerešne; čerstvé višne; čerstvé slivky; čerstvé ringloty; čerstvé dule; čerstvé melóny; čerstvé gaštany; orechy; rebarbora; čerstvá zelenina; koreňová zelenina, najmä mrkva, petržlen; špargľa; čerstvá šošovica; tekvica; uhorky; čerstvé zemiaky; čerstvý hrach; čerstvá fazuľa; cibuľa; pór; cesnak; paprika; rajčiny.

32 - Nealkoholické nápoje; ovocné šťavy; zeleninové šťavy.

39 - Balenie tovaru; dovoz, doprava; informácie o preprave; informácie o uskladnení; prenájom skladísk; skladovanie; sprostredkovanie prepravy.

40 - Úprava a spracovanie čerstvého ovocia a zeleniny pre konečného spotrebiteľa, najmä triedenie a čistenie.

44 - Prenájom poľnohospodárskych nástrojov a zariadení; agronomické poradenstvo; pestovateľské poradenstvo; poradenstvo pri pestovaní rastlín; ničenie škodcov (v poľnohospodárstve, záhradníctve a lesníctve).

(540)

skfruit

(731) Odbytové družstvo producentov ovocia SK FRUIT, Ostratice 144, 956 34 Ostratice, SK;

(740) Brichtová Tatiana, JUDr., Bratislava, SK;

(210) 1218-2002

(220) 24.04.2002

8 (511) 5, 16, 31, 32, 39, 40, 44

(511) 5 - Herbicídy; insekticídy; pesticídy; prípravky na sterilizáciu pôdy.

16 - Baliaci papier; bublinové obaly z plastických materiálov; umelohmotné fólie na balenie; umelohmotné príľnavé naťahovacie fólie; kartón, lepenka; lepenkové alebo papierové škatule; obaly (papierenský tovar); prospekty.

31 - Čerstvé ovocie; čerstvé egreše; čerstvé hrozno; čerstvé ríbezle; čerstvé jablká; čerstvé hrušky; čerstvé broskyne; čerstvé marhule; čerstvé čerešne; čerstvé višne; čerstvé slivky; čerstvé ringloty; čerstvé dule; čerstvé melóny; čerstvé gaštany; orechy; rebarbora; čerstvá zelenina; koreňová zelenina, najmä mrkva, petržlen; špargľa; čerstvá šošovica; tekvica; uhorky; čerstvé zemiaky; čerstvý hrach; čerstvá fazuľa; cibuľa; pór; cesnak; paprika; rajčiny.

32 - Nealkoholické nápoje; ovocné šťavy; zeleninové šťavy.

39 - Balenie tovaru; dovoz, doprava; informácie o preprave; informácie o uskladnení; prenájom skladísk; skladovanie; sprostredkovanie prepravy.

40 - Úprava a spracovanie čerstvého ovocia a zeleniny pre konečného spotrebiteľa, najmä triedenie a čistenie.

44 - Prenájom poľnohospodárskych nástrojov a zariadení; agronomické poradenstvo; pestovateľské poradenstvo; poradenstvo pri pestovaní rastlín; ničenie škodcov (v poľnohospodárstve, záhradníctve a lesníctve).

(540) **NÁVRAT K PRÍRODE**

(731) Odbytové družstvo producentov ovocia SK FRUIT, Ostratice 144, 956 34 Ostratice, SK;

(740) Brichtová Tatiana, JUDr., Bratislava, SK;

(210) 1220-2002

(220) 24.04.2002

8 (511) 5, 16, 31, 32, 39, 40, 44

(511) 5 - Herbicídy; insekticídy; pesticídy; prípravky na sterilizáciu pôdy.

16 - Baliaci papier; bublinové obaly z plastických materiálov; umelohmotné fólie na balenie; umelohmotné príľnavé naťahovacie fólie; kartón, lepenka; lepenkové alebo papierové škatule; obaly (papierenský tovar); prospekty.

31 - Čerstvé ovocie; čerstvé egreše; čerstvé hrozno; čerstvé ríbezle; čerstvé jablká; čerstvé hrušky; čerstvé broskyne; čerstvé marhule; čerstvé čerešne; čerstvé višne; čerstvé slivky; čerstvé ringloty; čerstvé dule; čerstvé melóny; čerstvé gaštany; orechy; rebarbora; čerstvá zelenina; koreňová zelenina, najmä mrkva, petržlen; špargľa; čerstvá šošovica; tekvica; uhorky; čerstvé zemiaky; čerstvý hrach; čerstvá fazuľa; cibuľa; pór; cesnak; paprika; rajčiny.

32 - Nealkoholické nápoje; ovocné šťavy; zeleninové šťavy.

39 - Balenie tovaru; dovoz, doprava; informácie o preprave; informácie o uskladnení; prenájom skladísk; skladovanie; sprostredkovanie prepravy.

40 - Úprava a spracovanie čerstvého ovocia a zeleniny pre konečného spotrebiteľa, najmä triedenie a čistenie.

44 - Prenájom poľnohospodárskych nástrojov a zariadení; agronomické poradenstvo; pestovateľské poradenstvo; poradenstvo pri pestovaní rastlín; ničenie škodcov (v poľnohospodárstve, záhradníctve a lesníctve).

(540)



(731) Odbytové družstvo producentov ovocia SK FRUIT, Ostratice 144, 956 34 Ostratice, SK;

(740) Brichtová Tatiana, JUDr., Bratislava, SK;

(210) 1221-2002

(220) 24.04.2002

8 (511) 5, 16, 31, 32, 39, 40, 44

(511) 5 - Herbicídy; insekticídy; pesticídy; prípravky na sterilizáciu pôdy.

16 - Baliaci papier; bublinové obaly z plastických materiálov; umelohmotné fólie na balenie; umelohmotné príľnavé naťahovacie fólie; kartón, lepenka; lepenkové alebo papierové škatule; obaly (papierenský tovar); prospekty.

31 - Čerstvé ovocie; čerstvé egreše; čerstvé hrozno; čerstvé ríbezle; čerstvé jablká; čerstvé hrušky; čerstvé broskyne; čerstvé marhule; čerstvé čerešne; čerstvé višne; čerstvé slivky; čerstvé ringloty; čerstvé dule; čerstvé melóny; čerstvé gaštany; orechy; rebarbora; čerstvá zelenina; koreňová zelenina, najmä mrkva, petržlen; špargľa; čerstvá šošovica; tekvica; uhorky; čerstvé zemiaky; čerstvý hrach; čerstvá fazuľa; cibuľa; pór; cesnak; paprika; rajčiny.

32 - Nealkoholické nápoje; ovocné šťavy; zeleninové šťavy.

39 - Balenie tovaru; dovoz, doprava; informácie o preprave; informácie o uskladnení; prenájom skladísk; skladovanie; sprostredkovanie prepravy.

40 - Úprava a spracovanie čerstvého ovocia a zeleniny pre konečného spotrebiteľa, najmä triedenie a čistenie.

44 - Prenájom poľnohospodárskych nástrojov a zariadení; agronomické poradenstvo; pestovateľské poradenstvo; poradenstvo pri pestovaní rastlín; ničenie škodcov (v poľnohospodárstve, záhradníctve a lesníctve).

(540)



(731) Odbytové družstvo producentov ovocia SK FRUIT, Ostratice 144, 956 34 Ostratice, SK;

(740) Brichtová Tatiana, JUDr., Bratislava, SK;

(210) 1226-2002

(220) 25.04.2002

8 (511) 35, 41, 43, 44, 45

(511) 35 - Obchodné alebo podnikateľské informácie, organizovanie výstav na komerčné alebo reklamné účely, prieskum verejnej mienky (informovanie širokej verejnosti, spoločenských organizácií a orgánov štátnej správy o problémoch života detí v detských domovoch Slovenska), reklama (získavanie finančných prostriedkov s cieľom získať nevyhnutnú finančnú podporu na pomoc opusteným a osireným deťom), prenájom reklamných materiálov, prenájom reklamných priestorov, podpora predaja (pre tretie osoby), obchodné poradenstvo.

41 - Akadémie (vzdelávanie), praktické cvičenie, divadelné predstavenia, informácie o výchove a vzdelávaní, výchovno-zábavné klubové služby, konferencie (organizovanie a vedenie), organizovanie a vedenie seminárov, organizovanie a vedenie sympózií, organizovanie kultúrnych alebo vzdelávacích výstav, organizovanie vedomostných alebo zábavných súťaží, organizovanie športových súťaží, organizovanie živých vystúpení, organizovanie benefičných koncertov, organizovanie prehliadok umeleckej tvorivosti detí z detských domovov, organizovanie prázdninových táborov, organizovanie táborov zameraných na rozvoj a podporu talentov a schopností detí z detských domovov, výroba divadelných a kultúrnych predstavení detí a pre deti z detských domovov, zverejňovanie textov, výcvik, vydávanie kníh, vydávanie textov s výnimkou reklamných, vyučovanie, vzdelávanie, zábava.

43 - Bufety, poskytovanie prechodného ubytovania, odborné poradenstvo v oblasti poskytovania prechodného ubytovania, rezervovanie prechodného ubytovania, odborné poradenstvo v oblasti rezervovania prechodného ubytovania.

44 - Ošetrovateľské služby, starostlivosť o deti, odborné a profesionálne poradenstvo v oblasti starostlivosti o deti, psychologické služby.

45 - Adopcia, služby pre adopciu, odborné a profesionálne poradenstvo v oblasti adopcie, adopčná pomoc deťom z detských domovov, pátranie po nezvestných osobách, pátranie po stratených osobách, zoznamovacie služby, pomoc deťom z detských domovov v ich plnohodnotnom rozvoji a vstupe do samostatného spoločenského života, informovanie širokej verejnosti a zodpovedných orgánov o problémoch života detí v detských domovoch, nadväzovanie kontaktov jednotlivcov a rodín, pomoc opusteným a osirelým deťom v hľadaní rodičovskej lásky a tepla domova, bránenie záujmov detí z detských domovov, odborné a profesionálne poradenstvo v oblasti obrany záujmov detí z detských domovov.

(540) ÚSMEV AKO DAR

(731) Spoločnosť priateľov detí z detských domovov Úsmev ako dar, Ševčenkova 21, 851 01 Bratislava, SK;

(210) 1228-2002

(220) 25.04.2002

8 (511) 35, 41, 43, 44, 45

(511) 35 - Obchodné alebo podnikateľské informácie, organizovanie výstav na komerčné alebo reklamné účely, prieskum verejnej mienky (informovanie širokej verejnosti, spoločenských organizácií a orgánov štátnej správy o problémoch života detí v detských domovoch Slovenska), reklama (získavanie finančných prostriedkov s cieľom získať nevyhnutnú finančnú podporu na pomoc opusteným a osireným deťom), prenájom reklamných materiálov, prenájom reklamných priestorov, podpora predaja (pre tretie osoby), obchodné poradenstvo, sprostredkovanie v oblasti reklamy, reklamné materiály, rozširovanie reklamných alebo inzertných oznamov, vydávanie reklamných textov, rozširovanie reklamných materiálov zákazníkom, vzťahy s verejnosťou, zasielanie reklamných materiálov zákazníkom.

41 - Akadémie (vzdelávanie), praktické cvičenie, divadelné predstavenia, informácie o výchove a vzdelávaní, výchovno-zábavné klubové služby, konferencie (organizovanie a vedenie), organizovanie a vedenie seminárov, organizovanie a vedenie sympózií, organizovanie kultúrnych alebo vzdelávacích výstav, organizovanie vedomostných alebo zábavných súťaží, organizovanie športových súťaží, organizovanie živých vystúpení, organizovanie benefičných koncertov, organizovanie prehliadok umeleckej tvorivosti detí z detských domovov, organizovanie prázdninových táborov, organizovanie táborov zameraných na rozvoj a podporu talentov a schopností detí z detských domovov, výroba divadelných a kultúrnych predstavení detí a pre deti z detských domovov, zverejňovanie textov, výcvik, vydávanie kníh, vydávanie textov s výnimkou reklamných, vyučovanie, vzdelávanie, zábava.

43 - Bufety, poskytovanie prechodného ubytovania, odborné poradenstvo v oblasti poskytovania prechodného ubytovania, rezervovanie prechodného ubytovania, odborné poradenstvo v oblasti rezervovania prechodného ubytovania.

44 - Ošetrovateľské služby, starostlivosť o deti, odborné a profesionálne poradenstvo v oblasti starostlivosti o deti, psychologické služby.

45 - Adopcia, služby pre adopciu, odborné a profesionálne poradenstvo v oblasti adopcie, adopčná pomoc deťom z detských domovov, pátranie po nezvestných osobách, pátranie po stratených osobách, zoznamovacie služby, pomoc deťom z detských domovov v ich plnohodnotnom rozvoji a vstupe do samostatného spoločenského života, informovanie širokej verejnosti a zodpovedných orgánov o problémoch života detí v detských domovoch, nadväzovanie kontaktov jednotlivcov a rodín, pomoc opusteným a osirelým deťom v hľadaní rodičovskej lásky a tepla domova, bránenie záujmov detí z detských domovov, odborné a profesionálne poradenstvo v oblasti obrany záujmov detí z detských domovov.

(540)



(591) červená, čierna

(731) Spoločnosť priateľov detí z detských domovov
Úsmev ako dar, Ševčenkova 21, 851 01 Bratislava, SK;

(210) 1231-2002

(220) 25.04.2002

8 (511) 35, 41, 43, 44, 45

(511) 35 - Obchodné alebo podnikateľské informácie, organizovanie výstav na komerčné alebo reklamné účely, prieskum verejnej mienky (informovanie širokej verejnosti, spoločenských organizácií a orgánov štátnej správy o problémoch života detí v detských domovoch Slovenska), reklama (získavanie finančných prostriedkov s cieľom získať nevyhnutnú finančnú podporu na pomoc opusteným a osirelým deťom), prenájom reklamných materiálov, prenájom reklamných priestorov, podpora predaja (pre tretie osoby), obchodné poradenstvo, sprostredkovanie v oblasti reklamy, reklamné materiály, rozširovanie reklamných alebo inzertných oznamov, vydávanie reklamných textov, rozširovanie reklamných materiálov zákazníkom, vzťahy s verejnosťou, zasielanie reklamných materiálov zákazníkom.

41 - Akadémie (vzdelávanie), praktické cvičenie, divadelné predstavenia, informácie o výchove a vzdelávaní, výchovno-zábavné klubové služby, konferencie (organizovanie a vedenie), organizovanie a vedenie seminárov, organizovanie a vedenie sympózií, organizovanie kultúrnych alebo vzdelávacích výstav, organizovanie vedomostných alebo zábavných súťaží, organizovanie športových súťaží, organizovanie živých vystúpení, organizovanie benefičných koncertov, organizovanie prehliadok umeleckej tvorivosti detí z detských domovov, organizovanie prázdninových táborov, organizovanie táborov zameraných na rozvoj a podporu talentov a schopností detí z detských domovov, výroba divadelných

a kultúrnych predstavení detí a pre deti z detských domovov, zverejňovanie textov, výcvik, vydávanie kníh, vydávanie textov s výnimkou reklamných, vyučovanie, vzdelávanie, zábava.

43 - Bufety, poskytovanie prechodného ubytovania, odborné poradenstvo v oblasti poskytovania prechodného ubytovania, rezervovanie prechodného ubytovania, odborné poradenstvo v oblasti rezervovania prechodného ubytovania.

44 - Ošetrovateľské služby, starostlivosť o deti, odborné a profesionálne poradenstvo v oblasti starostlivosti o deti, psychologické služby.

45 - Adopcia, služby pre adopciu, odborné a profesionálne poradenstvo v oblasti adopcie, adopčná pomoc deťom z detských domovov, pátranie po nezvestných osobách, pátranie po stratených osobách, zoznamovacie služby, pomoc deťom z detských domovov v ich plnohodnotnom rozvoji a vstupe do samostatného spoločenského života, informovanie širokej verejnosti a zodpovedných orgánov o problémoch života detí v detských domovoch, nadväzovanie kontaktov jednotlivcov a rodín, pomoc opusteným a osirelým deťom v hľadaní rodičovskej lásky a tepla domova, bránenie záujmov detí z detských domovov, odborné a profesionálne poradenstvo v oblasti obrany záujmov detí z detských domovov.

(540)



aby každé dieťa malo rodinu...

(591) červená, čierna

(731) Spoločnosť priateľov detí z detských domovov
Úsmev ako dar, Ševčenkova 21, 851 01 Bratislava, SK;

(210) 1233-2002

(220) 25.04.2002

8 (511) 35, 41, 43, 44, 45

(511) 35 - Obchodné alebo podnikateľské informácie, organizovanie výstav na komerčné alebo reklamné účely, prieskum verejnej mienky (informovanie širokej verejnosti, spoločenských organizácií a orgánov štátnej správy o problémoch života detí v detských domovoch Slovenska), reklama (získavanie finančných prostriedkov s cieľom získať nevyhnutnú finančnú podporu na pomoc opusteným a osirelým deťom), prenájom reklamných materiálov, prenájom reklamných priestorov, podpora predaja (pre tretie osoby), obchodné poradenstvo, sprostredkovanie v oblasti reklamy, reklamné materiály, rozširovanie reklamných alebo inzertných oznamov, vydávanie reklamných textov, rozširovanie reklamných materiálov zákazníkom, vzťahy s verejnosťou, zasielanie reklamných materiálov zákazníkom.

41 - Akadémie (vzdelávanie), praktické cvičenie, divadelné predstavenia, informácie o výchove a vzdelávaní, výchovno-zábavné klubové služby, konferencie (organizovanie a vedenie), organizovanie a vedenie seminárov, organizovanie a vedenie sympózií, organizovanie kultúrnych alebo vzdelávacích výstav, organizovanie vedomostných alebo zábavných súťaží, organizovanie

športových súťaží, organizovanie živých vystúpení, organizovanie benefičných koncertov, organizovanie prehliadok umeleckej tvorivosti detí z detských domovov, organizovanie prázdninových táborov, organizovanie táborov zameraných na rozvoj a podporu talentov a schopností detí z detských domovov, výroba divadelných a kultúrnych predstavení detí a pre deti z detských domovov, zverejňovanie textov, výcvik, vydávanie kníh, vydávanie textov s výnimkou reklamných, vyučovanie, vzdelávanie, zábava.

43 - Bufety, poskytovanie prechodného ubytovania, odborné poradenstvo v oblasti poskytovania prechodného ubytovania, rezervovanie prechodného ubytovania, odborné poradenstvo v oblasti rezervovania prechodného ubytovania.

44 - Ošetrovateľské služby, starostlivosť o deti, odborné a profesionálne poradenstvo v oblasti starostlivosti o deti, psychologické služby.

45 - Adopcia, služby pre adopciu, odborné a profesionálne poradenstvo v oblasti adopcie, adopčná pomoc deťom z detských domovov, pátranie po nezvestných osobách, pátranie po stratených osobách, zoznamovacie služby, pomoc deťom z detských domovov v ich plnohodnotnom rozvoji a vstupe do samostatného spoločenského života, informovanie širokej verejnosti a zodpovedných orgánov o problémoch života detí v detských domovoch, nadväzovanie kontaktov jednotlivcov a rodín, pomoc opusteným a osirelým deťom v hľadaní rodičovskej lásky a tepla domova, bránenie záujmov detí z detských domovov, odborné a profesionálne poradenstvo v oblasti obrany záujmov detí z detských domovov.

(540)



(591) červená, oranžová

(731) Spoločnosť priateľov detí z detských domovov Úsmev ako dar, Ševčenkova 21, 851 01 Bratislava, SK;

(210) 1264-2002

(220) 26.04.2002

8 (511) 6, 12, 18, 28

(511) 6 - Kovové spinky na bankovky.

12 - Tašky na bicykle.

18 - Športové potreby, najmä športové tašky na všetky účely, kufre na batožinu, batohy, torby, batohy s konštrukciou, batohy na denné použitie, malé kufričky, ruksaky, obaly na batožinu, kabely, tašky na knihy, nákupné tašky, vaky, vrecia na balenie kožené, dámske kabelky, textilné tašky, cestovné obaly na odevy, cestovné kufre, aktovky, kufričky na dokumenty, peňaženky, slnečníky, dáždniky, puzdrá a držiaky na navštívenky, peňaženky na preložené bankovky a nekovové spinky na bankovky, cestovné tašky, diplomatické kufričky, držiaky na kufre, chlebníky, kľúčenký, kufričky na toaletné potreby, kufre, plážové

tašky, poľovnícke tašky, školské tašky, tašky na koliaskach, vaky pre horolezcov, vaky pre turistov, kožené baliace vrecká.

28 - Vaky na lyže.

(540) **EASTPAK**

(731) Jansport Apparel Corp., 3411 Silverside Road, Concord Plaza, Wilmington, Delaware 19810, US;

(740) Guniš Jaroslav, Mgr., Bratislava, SK;

(210) 1417-2002

(220) 14.05.2002

8 (511) 9, 18, 25, 28, 35

(511) 9 - Okuliare na šport. potápačské potreby, záchranné vesty.

18 - Batohy, palice horolezecké, tašky.

25 - Bielizeň proti poteniu, čiapky, kombinézy, konfekcia, kúpacie čiapky, lyžiarske topánky, obuv, plavky, plážové odevy, rukavice, športové odevy ostatné.

28 - Korčule, lyže, surfy, lyžiarske viazania, snoubordy, wakeboardy, skejtbordy, stroje pre horolezcov, tenisové rakety, snežnice, vosky na lyže, vodné lyže, golfové palice.

35 - Maloobchodné služby pre tretie osoby s uvedeným tovarom, reklama na internete.

(540)



(591) červená, modrá, čierna, šedá

(731) SPORT EX, spol. s r. o., Dúbravská cesta 1290, 024 01 Kysucké Nové Mesto, SK;

(210) 1445-2002

(220) 17.05.2002

8 (511) 17, 19, 20, 37, 42

(511) 17 - Izolačné materiály.

19 - Konštrukcie drevené priehradové, panely stavebné, drevené, drevené stropné väzníky, krokvy (strešné), rámové konštrukcie s výnimkou kovových, asfaltové (bitumenové) potery, povlaky, pokryvy striech, asfaltové (bitumenové) výrobky pre stavebníctvo.

20 - Drevené trámy.

37 - Stavebníctvo (stavebná činnosť), oprava striech (informácie), pokrývačske práce na strechách, klampiarstvo, izolácia stavieb.

42 - Prieskum porúch rovných a šikmých striech (inžinierska činnosť).

(540)



(591) modrá, červená, zelená

(731) R. J. R., s. r. o. SNINA, Stakčínska 141, 069 01 Snina, SK;

(210) 1447-2002

(220) 17.05.2002

8 (511) 30

(511) 30 - Cukrovinky a automaty na cukrovinky; pudinky a nákypy; vaječné krémy; žuvačky; čokoláda; chlieb; chlieb; koláče; sušienky; obličky; cukrársky tovar; cereálne potraviny; potravinárske ozdoby na torty; pampúchy; zmrzlina; mrazené cukrovinky.

(540)

(731) TWENTIETH CENTURY FOX FILM CORPORATION, spoločnosť zriadená podľa zákonov štátu Delaware, 10201 West Pico Boulevard, Los Angeles, California 90035, US;

(740) Bušová Eva, JUDr., Bratislava, SK;

(210) 1450-2002

(220) 17.05.2002

(310) 2367745

(320) 01.03.2002

(330) AR

8 (511) 3

(511) 3 - Prípravky na čistenie zubov, zubné pasty a ústne vody.

(540) SIMPLY WHITE

(731) COLGATE-PALMOLIVE COMPANY, A Delaware Corporation, 300 Park Avenue, New York, NY 10022, US;

(740) Čechvalová Dagmar, Bratislava, SK;

(210) 1480-2002

(220) 20.05.2002

8 (511) 6, 7, 8, 9, 10, 11, 16, 18, 20, 21, 22, 25, 28, 35, 40, 41

(511) 6 - Povrazové rebríky vyrobené z oceleového lanka, resp. syntetického lanka, prvky zabezpečovacej techniky, lanové blokanty, zlaňovacie brzdy, lanové kladky, absorbery a krúžky vyrobené z ocele a zliatin ľahkých kovov, expanzné skoby a kotviace oká, nitovacie násadce, stúpacie železá (mačky), nity kovové.

7 - Špeciálne navijaky a rozperky patriace do tejto triedy.

8 - Horolezecké ľadovcové čakany, kladivá.

9 - Ochranné prilby patriace do tejto triedy, topografické potreby patriace do tejto triedy, kompas a sklonometry, topofily, komunikačné prístroje, telefóny a rádiotelefóny určené na zvukovú komunikáciu v horách a v podzemí, záchranné zariadenia a prístroje na záchranu.

10 - Záchranárske potreby patriace do tejto triedy, špeciálne nosidlá určené pre jaskyniarske záchranné služby.

11 - Variče ľahké na plynové aj tekuté palivo, batériové svetidlá rôzne, prilbové aj príručné, určené na použitie v horách a v speleológii, vyvíjače acetylénu (karbidové lampy) na použitie v speleológii.

16 - Tlačoviny, plagáty, kartografické zápisníky, puzdrá na mapy.

18 - Vaky a vrecká patriace do tejto triedy, určené na transportovanie materiálov a potrieb, vyrobené z technických textílií, plastov, pogumovaných textílií, resp. plastami nánosovaných textílií, ruksaky, batohy, tašky.

20 - Bivakové potreby patriace do tejto triedy, špeciálne spacie podložky (karimaty), tepelnoizolačné fólie patriace do tejto triedy, spacie vaky, hamaky, vykurované hamaky, špeciálne izolačné vaky ako bivakové potreby patriace do tejto triedy.

21 - Fľaše.

22 - Laná speleologické, horolezecké a šnúrky rôznych priemerov, popruhy a stuhy rôznych rozmerov a použitia v speleológii a horolezectve okrem kovových, spacie siete, špeciálne ľahké stany.

25 - Spodná bielizeň pre jaskyniarov a horolezcov, jednodielne aj dvojdielne vyrobené z úpletov z prírodných, syntetických, resp. zo zmesí prírodných a syntetických vlákien, vrchné oblečenie pre jaskyniarov a horolezcov, jednodielne aj dvojdielne, vyrobené z tkanín zo syntetických vlákien, resp. z tkanín pogumovaných či nánosových plastov, špeciálne oblečenie vyrobené z gumených a plastových prvkov určené na prekonávanie vodných prekážok, obleky vodotesné a izotermické z neoprénu, vetrovky a pláštenky vyrobené z nepremokavých syntetických tkanín, resp. prešívane a vyplnené tepelno-izolačnou hmotou, otepľovacie bundy vyrobené zo syntetických pľšov, lýtkové návleky proti snehu z technických textílií (štucne), obuv turistická, speleologická, horolezecká.

28 - Popruhovú sedačky a prsné úväzy ako zabezpečovacie prvky jaskyniarov, horolezcov a priemyselných lezcov vyrábané z technických textílií a plastov, ochranné prilby patriace do tejto triedy.

35 - Sprostredkovanie obchodu s tovarom, reklamná činnosť.

40 - Šitie odevov, úprava a spracovanie kovov, pokovovanie.

41 - Školenia, kurzy.

(540)

(731) MEANDER, spol. s r. o., Turňa nad Bodvou 328, 044 02 Turňa nad Bodvou, SK;

(740) Belička Ivan, Ing., Banská Bystrica, SK;

(210) 1523-2002

(220) 21.05.2002

8 (511) 9, 16, 35, 36, 37, 38, 41, 42

(511) 9 - Elektrické akumulátory; akustické vedenie; antény; prístroje a zariadenia pre astronómiu; audiovizuálna technika na výučbu; elektrické automatické zatváratele dverí; elektrické batérie; ochranné bezpečnostné siete; bleskozvody; fotografické blesky; blikavé svetlá; svetelné majáky, bzučiaky; elektrické bzučiaky; prístroje na zaznamenávanie času; automatické časové spínače; chronografy, chronometre ako prístroje; čítače

čiarového kódu; elektrické čipy (mikroprocesorové doštičky); číslícové súradnicové zapisovače; optické čítače; čítacie zariadenia (informatika); elektrické články; dávkovače; detektory; detektory dymu; detektory na zisťovanie kovov na priemyselné alebo vojenské účely; diagnostické prístroje s výnimkou lekárskeho; diaľkomery; diaľkové ovládače; elektrodynamické zariadenia na diaľkové ovládanie návěstidiel; elektrické zariadenia na diaľkové ovládanie priemyselných operácií; elektrodynamické zariadenia na diaľkové ovládanie železničných uzlov; elektrické zariadenia na diaľkové zapalovanie; elektronické diáře; diktovacie stroje; kompaktné disky; magnetické disky; optické disky; dochádzkové hodiny; svetelné alebo mechanické dopravné značky; elektrické drôty; telefónne drôty; elektrické dveřové zvončeky; materiály na elektrické vedenie (drôty, káble); elektricky ohradené priestory; elektrodynamické zariadenia na diaľkové riadenie signalizácie; elektronické publikácie (stiahnuté z telekomunikačnej siete); elektronický vreckový slovník - prekladový; faxy; fotoaparáty; fotoelektrické bunky; fotokopírky (fotografické, elektrostatické alebo termické); gramofóny; hsiacie prístroje; elektrické hlásiče; elektrické zariadenia na väbenie a ničenie hmyzu; hracie zariadenia fungujúce po pripojení na televízne prijímače; hydrometre, vodomery; magnetické identifikačné karty; identifikačné puzdrá na elektrické drôty; indikátory; indikátory množstva; indikátory straty elektrickej energie; indikátory vetra (na určenie smeru vetra); informačné tabule elektronické; inklinometre, sklonometry; integrované obvody; ionizačné prístroje s výnimkou prístrojov na ionizáciu vzduchu; káble s optickými vláknami; elektrické káble; koaxiálne káble; kalibračné krúžky; kamery; kinematografické kamery; karty pamäťové a mikroprocesorové (v počítačoch); kazetový prehrávač; kmitometry; magnetické kódovacie matice; kódované magnetické karty; elektrické kolektory; koncovky (elektrotechnika); kondenzátory; elektrické kondenzátory; optické kondenzory; konektory, spojky (elektrina); elektrické kontrolné a regulačné prístroje; nástroje na kontrolu teplotných pecí a kotlov; elektrické zariadenia proti krádeži; kryty na zásuvky (chrániče pred deťmi); optické lampy; lasery s výnimkou laserov na lekárske účely; magnetické dekodéry; magnetické médiá; magnetické páskové jednotky do počítačov; magnetické pásky; magnetofóny; magnetoskopy; magnety; megafóny; meracie pomôcky; meracie prístroje; elektrické meracie zariadenia; mikroprocesory; modemy; monitorovacie počítačové programy; elektrické monitorovacie prístroje; monitory (počítačový hardvér); návěstí svetelné alebo mechanické; návěstné lampáže (signálne); magnetické nosiče údajov; optické nosiče údajov; ochranné zariadenie proti prepätiu; elektrické odpory; nahrané operačné programy; optické čítače; optické kondenzátory; optické lampy; optické prístroje a nástroje; optické vlákna; optické výrobky; elektrické otváratele dverí; samoregulačné palivové čerpadlá; pamäte počítačov; parkovacie brány uvádzané do chodu vhođením mince; pásky na zvukové nahrávanie; demagnetizačné zariadenia na magnetické pásky; periférne zariadenia počítačov; počítač - zápisník (notebook); počítače; tlačiarne k počítačom; programy na po-

čítačové hry; počítačové klávesnice; počítačové pamäte; nahrané počítačové programy; počítačový softvér; počítadlá; poplašné zariadenia; požiarne hlásiče; pozorovacie prístroje; prehrávač kompaktných diskov; prenosný prehrávač; prenosný telefón; audio- a videoprijímače; prípojky (elektrotechnika); elektrické zariadenia na príťahovanie a ničenie hmyzu; procesory (centrálne procesorové jednotky); programy na počítačové hry; pružné disky; pyrometre; radary; rádiá; radič článkov (elektrotechnika); rádiotelefonné zariadenia; rádiotelegrafické zariadenia; prístroje na rádiové výzvy; elektrické regulátory svetla; reproduktory, amplióny; riadiace panely (elektrina); prístroje na rozbor vzduchu; rozhrania (pre počítače); automatické rozvážače ako stroje; rozvodné panely; rozvodné pulty (elektrina); rozvodné skrine, spínacie skrine (elektrina); ručná krátkovlnná vysielacia; elektroinštalácia rúry; samoregulačné palivové čerpadlá; satelitné navigačné prístroje; sčítacie stroje; selenoidné ventily (elektromagnetické prepínače); bezpečnostné siete; ochranné siete proti nehodám; svetelné alebo mechanické signalizačné panely; požiarne signalizačné zariadenie; elektrické signalizačné zvončeky; signalizačné (návěstné) zvonce a zvony; hmlové signály s výnimkou výbušných; vysielacie elektronických signálov; sirény; sklo pokryté elektrickými vodičmi; skriňové rozvážače (elektrina); telefónne slúchadlá; snímače dymu (požiarne hlásiče); snímače (zariadenia na spracovanie údajov), skenery; ultrazvukové lokátory; sondážne zariadenia a stroje; spínače; spojky elektrického vedenia; spojky na elektrické káble; elektrické spojky; spojovacie skrinky (elektrotechnika); telefónne drôty; telefónne mikrofóny; telefónne prístroje; telefónne slúchadlá; telefónny záznamník; telefotografické zariadenia; telegrafné drôty; telegrafy (prístroje); telemetre, optické diaľkomery; teleskopy; teletypy, ďalekopisné zariadenia; televízne prijímače; prístroje na kontrolu tepla; teploměry s výnimkou lekárskeho; snímače teploty; termostaty; tlačiarne k počítačom; tlačidlá zvončekov; zariadenia na meranie tlaku; tlakomery na ventily; elektrické tmiče svetla; transformátory (elektrotechnika); ukazovatele hladiny vody; ukazovatele tlaku (tlakomery); váhy; videohry; videokamery; videokazety; videopásky; videotelefony; indikátory vetra (na určenie smeru vetra); vlhkomery, hygrometry; zariadenia na meranie hladiny vody; elektrické vodiče; vypínače; vysielacie elektronických signálov; vysielacie (telekomunikácie); vysielacie zariadenia (telekomunikácie); výškomery; vysokofrekvenčné prístroje; zariadenia na ovládanie výťahov; výtokové rúrky (elektrotechnika); zábavné zariadenia prispôbené na fungovanie len spolu s televíznymi prijímačmi; zabezpečovacie zariadenia proti odcudzeniu; záchranné siete; záchranné zariadenia a prístroje na záchrany; elektrické zámky; elektrické zariadenia na zapalovanie; zariadenia na meranie vzdialenosti; zariadenia na spracovanie údajov; elektrické zástrčky; kryty na zásuvky (chrániče pred deťmi); zásuvky, zástrčky a iné elektrické spojky; zariadenia na zaznamenávanie vzdialenosti; zosilňovače; elektrické signalizačné zvončeky; zvončeky (ako poplašné zariadenia); návěstné zvony; zariadenia na prenášanie zvuku; zvukové nahrávacie zariadenia; disky zvukových nahrá-

vok; nosiče zvukových nahrávok; pásky so zvukovými nahrávkami; zvukové poplašné zariadenia; zvukové prehrávacie zariadenia, prehrávače; zvukové signalizačné zariadenia; zvukovody, akustické linky.

16 - Bytové akváriá; architektonické modely; poklopy na bytové akváriá; kancelárske potreby s výnimkou nábytku; predmety z kartónu; kartón, lepenka; knihy; časopisy (periodiká); kopírovacie zariadenia; neelektrická tlačiareň kreditných kariet; papiernický tovar; papier; písacie stroje (elektrické aj neelektrické); tlačoviny.

35 - Administratívna správa hotelov; reklamné agentúry; spravovanie hotelov; obchodné alebo podnikateľské informácie; komerčné informačné kancelárie; prenájom kancelárskych strojov a zariadení; lepenie plagátov; marketingové štúdie; organizovanie výstav na obchodné a reklamné účely; zbieranie údajov do počítačových databáz; zoraďovanie údajov v počítačových databázach; oceňovanie a odhady v oblasti podnikania; podpora predaja (pre tretie osoby); predvádzanie (služby modeliek) na reklamné účely a podporu predaja; prenájom kancelárskych strojov a zariadenia; prenájom kopírovacích strojov; prenájom predajných automatov; prenájom reklamného času vo všetkých komunikačných médiách; prenájom reklamných materiálov; prenájom reklamných priestorov; prieskum trhu; prieskum verejnej mienky; obchodný prieskum; príprava inzertných stĺpcov; reklama; on-line reklama na počítačovej komunikačnej sieti; reklamné agentúry; rozširovanie reklamných materiálov zákazníkom (letáky, prospekty, tlačivá, vzorky); vydávanie a aktualizovanie reklamných materiálov; rozširovanie reklamných oznamov; prenájom reklamných plôch; zásielkové reklamné služby; uverejňovanie reklamných textov; poskytovanie pomoci pri riadení obchodných alebo priemyselných podnikov; poradenské služby v oblasti obchodného alebo podnikateľského riadenia; rozhlasová reklama; rozširovanie reklamných alebo inzertných oznamov; rozširovanie reklamných materiálov zákazníkom (letáky, prospekty, tlačivá, vzorky); rozširovanie vzoriek, sprostredkovateľne práce; televízna reklama; vydávanie reklamných alebo náborových textov; vylepovanie plagátov; distribúcia vzoriek; vzťahy s verejnosťou (prieskum vzťahov medzi podnikmi, inštitúciami a spoločenským prostredím); zasielanie reklamných materiálov zákazníkom; zoraďovanie údajov v počítačových databázach.

36 - Finančný lízing; vedenie nájomných domov; prenájom nehnuteľností; správa nehnuteľností; sprostredkovanie nehnuteľností; prenájom bytov; prenájom fariem; prenájom kancelárskych priestorov.

37 - Inštalácia a opravy chladiacich zariadení; inštalovanie a opravy elektrických spotrebičov; montáž, údržba a opravy kancelárskych strojov a zariadení; klampiarstvo a inštalatérvstvo; inštalácia a opravy klimatizačných zariadení; montáž kuchynských zariadení; interiérové a exteriérové maľovanie a natieranie; montovanie lešení; odrušovanie elektrických prístrojov a zariadení; oprava opotrebovaných alebo poškodených strojov; montáž, údržba a opravy počítačov; inštalácia a opravy poplašných systémov proti vlámaniu; inštalácia a opravy poplašných systémov proti vlámaniu; inštalácia a oprava požiarnych hlási-

čov; opravy púmp a čerpadiel; montáž, údržba a opravy strojov; sadrovanie; montovanie a opravy trezorov; inštalácia a opravy výťahov; opravy zámok; montáž a opravy zavlažovacích zariadení.

38 - Elektronická pošta; komunikácia prostredníctvom optických káblov; telefónna komunikácia; komunikácia mobilnými telefónmi; počítačová komunikácia; komunikácia pomocou počítačových terminálov; posielanie správ; poskytovanie telekomunikačného pripojenia do svetovej počítačovej siete; prenájom faxových prístrojov; prenájom modemov; prenájom prístrojov na prenos správ; prenájom telefónov; prenájom telekomunikačných prístrojov; prenájom zariadení na prenos informácií; prenos faxom; prenos signálu pomocou satelitu; prenos správ a obrazových informácií pomocou počítača; prenosy správ alebo obrázkov pomocou počítačov; prenos signálu pomocou satelitu; služby zabezpečujúce vstup do telekomunikačných sietí; telefonické služby; telekonferenčné služby.

41 - Organizovanie a vedenie konferencií; organizovanie a vedenie kongresov; korešpondenčné kurzy; organizovanie a vedenie seminárov; organizovanie a vedenie sympózií; organizovanie kultúrnych alebo vzdelávacích výstav; prenájom rozhlasových a televíznych prijímačov; prenájom štadiónov; prenájom tenisových kurtov; prenájom videokamier; prenájom videorekordérov; organizovanie a vedenie seminárov; školenie; vyučovanie, vzdelávanie; prenájom zvukových nahrávacích zariadení.

42 - Aktualizovanie počítačových programov; hostovanie na počítačových stránkach (webových stránkach); inštalácia počítačových programov; obnovovanie počítačových databáz; počítačové programovanie; aktualizovanie počítačových programov; zhotovovanie kópií počítačových programov; návrhy počítačových systémov; poradenstvo v oblasti počítačového hardvéru; prenájom počítačov; prenájom počítačového softvéru; prevod a konverzia počítačových programov a údajov (okrem fyzickej konverzie); servis počítačových programov; tvorba softvéru; vytváranie a udržiavanie počítačových stránok (webových stránok) pre zákazníkov.

(540) HOMENET

(731) KETOS, s. r. o., Považská 48, 831 03 Bratislava, SK;

(740) Brichtová Tatiana, JUDr., Bratislava, SK;

(210) 1525-2002

(220) 22.05.2002

8 (511) 5, 30, 32, 39, 43

(511) 5 - Potravinové doplnky v tekutom stave, vitamínové prípravky, polyvitamínové koncentráty na prípravu nápojov, diabetické a dietetické nápoje, sýtené a nesýtené medicínálne nápoje, všetko na liečebné účely.

30 - Čaje, nápoje na báze čaju, ľadové čaje; čokoládové, kávové a kakaové nápoje vrátane nápojov s mliekom.

32 - Nealkoholické nápoje sýtené i nesýtené vrátane nápojov minerálnych, šumivých, iónových a energetických; sirupy, koncentráty a iné prípravky na prípravu nápojov; ovocné a zeleninové šťavy, mušty, ovocné nektáre a nápoje z

ovocných štiav; stolové a minerálne vody, diabetické a dietetické nápoje neliečebné; práškové nealkoholické nápoje; práškové prípravky a príchuť na výrobu nealkoholických nápojov a likérov; obohatené vitamínové nápoje a koncentráty; nealkoholické aperitívy.

39 - Neverejná cestná doprava a preprava tovaru a nákladov; rozvoz tovaru.

43 - Pohostinská činnosť; prevádzkovanie stravovacích a ubytovacích zariadení; prevádzkovanie bufetov a rýchleho občerstvenia.

(540)



(731) Nealko nápoje, a. s., Holická 49, 772 42 Olomouc, CZ;

(740) Labudík Miroslav, Ing., Kysucké Nové Mesto, SK;

(210) 1540-2002

(220) 23.05.2002

8 (511) 9, 12, 16, 36, 37, 38

(511) 9 - Fyzikálne alebo chemické prístroje a zariadenia; meracie prístroje a zariadenia; stroje a zariadenia slúžiace na rozvod alebo vedenie elektrickej energie; rotačné meniče; kompenzátory fázy; batérie; elektrické alebo magnetické meracie prístroje a zariadenia; elektrické vodiče a káble; fotografické prístroje a zariadenia; kinematografické prístroje a zariadenia; optické prístroje a zariadenia; okuliare; záchranárske prístroje a vybavenia; elektrické komunikačné prístroje a zariadenia; nahrávky; metronómy; elektronické stroje/zariadenia a ich súčasti a príslušenstvá vrátane počítačových programov a hardvéru; ozonizátory; elektrolyzéry; simulátory na športový tréning; trenažéry na nácvik vedenia vozidiel; elektrické žehličky; elektricky ohrievané natáčky na vlasy; elektrické bzučiaky; výstražné trojuholníky na signalizáciu nehody; svetelné alebo mechanické dopravné značky; železničné signalizačné zariadenia; požiarne poplašné zariadenia; poplašné zariadenia signalizujúce únik plynu; poplašné zariadenia proti krádeži; rukavice na ochranu proti úrazom; hasiace prístroje; hubice požiarneho hadíc; postrekovacie zariadenia na hasenie požiarov; lode na hasenie požiarov; požiarne motorové striekačky; zapaľovače cigariet do automobilov; ochranné prilby; ohňovzdorné odevy (ochranné odevy proti ohňu); protiprašné respirátory; plynové masky; ochranné masky na zvráanie; magnetické jadrá; odporové drôty; exponované diapozitívové filmy a diapozitívy; stojany na diapozitívové filmy; vopred nahrané videodisky a videopásky; dátové médiá, na ktorých sú nahrané obsahy publikácií; predajné automaty; brány na mince na parkovisko a pakovacie miesta; registračné pokladnice; stroje na počítanie a triedenie mincí; stroje na nahrávanie operácií; fotografické kopírovacie stroje; ručne ovládané kalkulačky; kresliace alebo rysovacie stroje; prístroje vyznačujúce čas; registračné časové prístroje; kalkulačky; prístroje na dierne štítky; prístroje na sčí-

tanie volebných hlasov; fakturovacie stroje; prístroje na kontrolu pečiatkovania pošty; váhy s kalkuláciou; potápačské kombinézy; plavecké nafukovacie bóje; zariadenia pre potápačov; prístroje na zvráanie elektrickým oblúkom; elektrické zvráacie zariadenia; zariadenia na videoohry na osobné použitie; presviecovače vajec; elektrické automatické otvárate dvier; navigačné zariadenie pre vozidlá.

12 - Lode/člny a ich súčasti a náhradné dielce (iné ako vznášadlá); vznášadlá; lietadlá a ich súčasti a náhradné dielce; železničné vozidlá a ich súčasti a náhradné dielce; motorové vozidlá a ich súčasti a náhradné dielce; motocykle/bicykle a ich súčasti a náhradné dielce; koččky; rikše; sánky ako dopravný prostriedok; tragače; dvojkolesové ručné vozíky; vozíky ťahané koňmo; prívesné vozíky za bicykle; invalidné vozíky; káblové dopravné zariadenia na manipuláciu s nákladmi; výklopné vozy (dampre); vozidlá určené na posúvanie postrkováním; ťahače áut; ťažné vozidlá; motory do pozemných vozidiel (iné ako ich súčasti); hriadele, osi, vretená do pozemných vozidiel; čapy na pneumatiky, ložiskové čapy hriadeľov, ložiskové čapy náprav; hriadeľové spojky do pozemných vozidiel; prevodovky do pozemných vozidiel; tlmiče nárazov; tlmiace pružiny do dopravných prostriedkov, pružiny závesov do automobilov; brzdy vozidiel; motory na striedavý prúd a motory na rovnomerný prúd do motorových vozidiel (iné ako ich súčasti); gumené náplasti na opravu duší a pneumatík; zariadenia proti krádeži vozidiel; padáky.

16 - Papier; baliace nádoby z papiera; fólie na balenie potravín na použitie v domácnosti; papierové vrecia na odpadky; plastové vrecia na odpadky; hygienický papier; papierové uteráky; papierové kuchynské servítky; papierové uteráky na utieranie rúk; papierové vreckovky; strihy na šitie odevov; krajčírskaa krieda; papierové brusy; papierové transparenty; papierové zástavky; papierové detské plienky; visačky na batožinu; tlačoviny; kaligrafie a obrazy; fotografie; stojany na fotografie; piernický tovar; lepidlá na použitie v piernictve alebo v domácnosti; modrotlačové stroje; stroje na písanie adres ako vybavenie kancelárií; atramentové pásky/pásky do písacieho stroja; hektografické kopírovacie stroje ako vybavenie kancelárií; automatické pečiatkovacie stroje; elektrické zošívачky ako vybavenie kancelárií; kancelárske stroje na zalepovanie obálok; stroje na mazanie pečiatok ako vybavenie kancelárií; nástroje na kreslenie/materiály na kreslenie; písacie stroje; korektory ako vybavenie kancelárií; cyklostyly; kníhtlačiarске rozmnožovacie stroje; skartovacie prístroje ako vybavenie kancelárií; stroje na frankovanie pošty; rotačné rozmnožovacie stroje; tlačiarenské preložky ako vybavenie kancelárií; tlačiarenské typy ako vybavenie kancelárií; maliarske štetce; pečatný vosk; značkovacie šablóny; bytové akvária.

36 - Pôžičky; eskontácia zmeniek; záruka za záväzky; akvizícia/prevod peňažných nárokov; úschova cenných vecí vrátane cenných papierov/drahých kovov do sejfú; obchod s akreditívami; obstarávanie nákupov na splátky; vydávanie kreditných kariet; sprostredkovanie inkasovania peňazí; obstarávanie splátkového predaja; vydávanie cenných poukázok; sprostredkovanie inka-

sa za plyn a elektrinu; sprostredkovanie v oblasti obchodu s cennými papiermi alebo v oblasti transakcií termínovaných obchodov týkajúcich sa provízie z cenných papierov/opčných obchodov s cennými papiermi/termínovaných obchodov s cennými papiermi na zahraničných trhoch; sprostredkovanie v oblasti obchodu s cennými papiermi na domácich trhoch a transakcií termínovaných obchodov týkajúcich sa provízie z cenných papierov/opčných obchodov s cennými papiermi; sprostredkovanie v oblasti obchodu s cennými papiermi na zahraničných trhoch cenných papierov a transakcií týkajúcich sa provízie z termínovaných obchodov s cennými papiermi na zahraničných trhoch; upisovanie cenných papierov; predaj cenných papierov; správa schvaľovania a ponúkania cenných papierov; poskytovanie informácií o trhu cenných papierov; správa predpokladaných obchodov; sprostredkovanie životného poistenia; sprostredkovanie iného ako životného poistenia; likvidácie škôd iného ako životného poistenia; uzatváranie iného ako životného poistenia; služby výpočtu poistenia; uzatváranie poistenia automobilov; sprostredkovanie prenájmu budov; stavebný lízing; nákup/predaj budov, sprostredkovanie nákupu/predaja budov - činnosť realitnej kancelárie; oceňovanie budov/pozemkov; sprostredkovanie prenájmu pozemkov; lízing pozemkov; nákup/predaj pozemkov, sprostredkovanie nákupu/predaja pozemkov - činnosť realitnej kancelárie; podávanie finančných informácií o budovách/pozemkoch; oceňovanie starožitností; oceňovanie umeleckých predmetov; oceňovanie šperkov; zaisťovanie peňažných prostriedkov na charitatívne účely; oceňovanie použitých automobilov a poskytovanie informácií o použitých automobiloch a o oceňovaní použitých automobilov.

37 - Výstavba budov; stavebná činnosť, stavebníctvo; bagrovanie; dláždenie ulíc; murárstvo; sklenárstvo (sklenárske práce); oceľové konštrukcie; omietanie; tesárstvo; obkladanie/kladenie tehál/kladenie tvárnic; stolárske práce; vystužovanie; maľovanie; výstavba lešení/zemné práce/betonárstvo; dokončovanie interiérov; oplechovávanie; tesnenie budov/izolovanie proti vode; pokrývačské práce; inštalatérske práce; inštalácia strojov; vyvrtávanie studní; elektrotechnické práce; stavebné telekomunikačné práce; izolovanie budov; prevádzka stavebných zariadení; stavba lodí; oprava/údržba lodí/člnov; oprava/údržba lietadiel; oprava bicyklov; oprava/údržba motorových vozidiel; sprostredkovanie opravy/údržby motorových vozidiel; oprava/údržba železničných vozidiel; oprava/údržba motocyklov; oprava/údržba umelých liahní na kurence; oprava/údržba liahní na vajcia; oprava/údržba lekárskeho prístrojov/nástrojov; oprava/údržba tlačiarenských a knihárskych strojov; oprava/údržba filmových projektorov; oprava/údržba fotografických zariadení; oprava/údržba výťahov; oprava/údržba chemických prístrojov a zariadení; oprava/údržba požiarnych poplachových zariadení; oprava/údržba vybavení čerpacích staníc; oprava/údržba strojov na výrobu skla; oprava/údržba mechanických parkovacích zariadení; oprava/údržba mliečnych filtrov; oprava/údržba prístrojov na dojenie; oprava/údržba umývačiek riadu na priemyselné využitie; oprava/údržba elektrických práčok na

priemyselné využitie; oprava/údržba rybárskych strojov/nástrojov; oprava/údržba kovoobrábacích strojov a nástrojov; oprava/údržba obuvníckych strojov; oprava/údržba oracích strojov/nástrojov (iných ako ručných nástrojov); oprava/údržba kultivačných strojov; oprava/údržba žacích strojov; oprava/údržba strojov/nástrojov na výrobu vláknitých poľnohospodárskych doplnkových produktov; oprava/údržba krmivových lisov; oprava/údržba krmivových rezačiek; oprava/údržba strojov na miešanie krmív; oprava/údržba strojov na mletie krmív; oprava/údržba pecí na priemyselné použitie; oprava/údržba baníckych strojov a prístrojov; oprava/údržba strojov na spracovanie gumy; oprava/údržba hodvábnických strojov a prístrojov na výrobu vajčiek húsenice priadky morušovej alebo na húsenice priadky morušovej; oprava/údržba predajných automatov; oprava/údržba zbraní; oprava/údržba prístrojov na čistenie vody; oprava/údržba osvetľovacích telies; oprava/údržba strojov/zariadení na spracovanie potravín a nápojov; oprava/údržba kancelárskych strojov a zariadení; oprava/údržba drevárskeho strojov a prístrojov, strojov a zariadení na spracovanie dreva a pleglejky; oprava/údržba textilných strojov a zariadení; oprava/údržba potápačskej výstroja; oprava/údržba meracích prístrojov a zariadení; oprava/údržba strojov na spracovanie tabaku; oprava/údržba klimatizačných zariadení; oprava/údržba horákov; oprava/údržba ohrievačov vody; oprava/údržba čerpadiel; oprava/údržba mraziarní a mraziarskych zariadení; oprava/údržba skladovacích nádrží; oprava/údržba elektrických komunikačných prístrojov a zariadení (iných ako telefónnych prístrojov, rádioprijímačov, televíznych prijímačov); oprava telefónov; oprava rádioprijímačov a televíznych prijímačov; oprava/údržba počítačov (vrátane základných procesorových jednotiek, elektronických obvodov alebo magnetických diskov s programovanými dátami a iných periférnych zariadení); oprava/údržba prístrojov/zariadení na rozvod a vedenie elektrickej energie; oprava/údržba generátorov; oprava/údržba elektromotorov; oprava/údržba natieračskych strojov; oprava/údržba zariadení na umývanie vozidiel; oprava/údržba stavebných strojov/zariadení; oprava/údržba strojov na lisovanie odpadu; oprava/údržba strojov na drvenie/rozrezávanie odpadu; oprava/údržba rozvláknovacích strojov, papiernických strojov a strojov na spracovanie papiera; oprava/údržba zariadení na výrobu polovodičov; oprava/údržba prístrojov a zariadení do salónov krásy a kaderníckych salónov; oprava/údržba strojov na spracovanie plastov; oprava/údržba baliacich strojov; oprava/údržba šijacích strojov; oprava/údržba elektrických strojov a zariadení na všeobecné použitie; oprava/údržba strojov a zariadení na použitie v zábavných parkoch; oprava/údržba fyzikálnych alebo mechanických prístrojov a zariadení; oprava/údržba športového vybavenia; oprava/údržba hračiek a bábik; reštaurovanie nábytku; oprava dáždnikov/slničníkov; oprava/údržba plynových ohrievačov horúcej vody; oprava/údržba ohrievačov; oprava/údržba hrncov a panvíc; oprava/údržba hudobných nástrojov; oprava tašiek; údržba a oprava sejfov; oprava topánok; inštalácia/oprava zámok; oprava záchodových dosák s umývacou funkciou; oprava rybárskeho náčinia;

oprava/údržba hodín a hodiniek; brúsenie nožníc a kuchynských nožov; oprava biliardového vybavenia; oprava vybavenia detských ihrísk; oprava ozdôb; oprava okuliarov; oprava/údržba vaní; údržba kožušín; čistenie/oprava kožušín; pranie bielizne; žehlenie bielizne; oprava rohoží - tatami; oprava odevov; výmena bavlny v prešívajúcich dekách a matracoch; vymetanie komínov; čistenie vonkajších povrchov budov; umývanie okien; čistenie koberecov/predložiek; leštenie podláh; čistenie vyhnívacích nádrží; čistenie skladovacích nádrží; čistenie ciest; čistenie vaní a kúpeľňových ohrievačov vody; dezinfekcia telefónov; hubenie hmyzu (iné ako v poľnohospodárstve, lesníctve a záhradníctve); prenájom zariadenia na umývanie vozidiel; prenájom elektrických práčok; prenájom stavebných zariadení; prenájom zariadení na čistenie podláh; prenájom mopov.

38 - Služby komunikácie pomocou mobilného telefónu; komunikácia prostredníctvom ďalekopisu; komunikácia prostredníctvom počítačových terminálov; komunikácia pomocou telegramu; komunikácia pomocou telefónu; komunikácia pomocou faxu; služby rozhlasového a telefónneho pagingu; televízne vysielanie; vysielanie káblovej televízie; rozhlasové vysielanie; služby poskytovania správ komunikačným médiám; prenájom komunikačného vybavenia vrátane telefónov a faxových prístrojov; poskytovanie informácií o dátových komunikáciách (vrátane poskytovania informácií prostredníctvom káblových alebo bezdrôtových komunikačných sietí); komunikácia prostredníctvom satelitu; služby elektronickej pošty; poskytovanie prístupu ku globálnej počítačovej sieti užívateľom; komunikácia prostredníctvom servisnej dátovej siete (VAN).

(540) **SHIFT EXPECTATIONS**

- (731) NISSAN JIDOSHA KABUSHIKI KAISHA /Nissan Motor Co., Ltd./, No. 2 Takaracho, Kanawa - ku, Yokohama - shi, Kanagawa - ken, JP;
(740) Bušová Eva, JUDr., Bratislava, SK;

(210) **1548-2002**

(220) 24.05.2002

8 (511) 16, 41, 44

- (511) 16 - Tlačoviny, najmä informačné publikácie, brožúry a prospekty v oblasti starostlivosti o stómy.
41 - Výroba výchovných a podporných programov pre pacientov v oblasti starostlivosti o stómy.
44 - Lekárske informačné služby v oblasti starostlivosti o stómy.

(540)



(731) E.R. SQUIBB & SONS, L.L.C., spoločnosť zriadená podľa zákonov štátu Delaware, Lawrenceville-Princeton Road, Princeton, New Jersey 08540, US;

(740) Tomeš Pavol, Ing., Bratislava, SK;

(210) **1562-2002**

(220) 27.05.2002

8 (511) 29, 30, 32

- (511) 29 - Mlieko a mliečne výrobky, mliečne, ovocné, maslové, tukové a žltkové jedlé krémy a plnky.
30 - Práškové potravinové zmesi na prípravu čokoládových a nečokoládových krémov, pudingov, koktailov, plniek, zmrzlín, pekárskeho a cukrárskeho výrobkov.
32 - Sirupy a iné prípravky na výrobu nápojov.

(540) **EKAMIX**

(731) EKAMYL, spol. s r. o., Sladovnícka 24, 917 01 Trnava, SK;

(210) **1567-2002**

(220) 27.05.2002

8 (511) 12, 16, 35, 36, 40, 41

- (511) 12 - Automobily.
16 - Knihy, publikácie.
35 - Reklama.
36 - Lízing.
40 - Tlač, tlačenie, litografická tlač, ofsetová tlač.
41 - Vydavateľská činnosť s výnimkou vydávania reklamných alebo náborových textov.

(540) **VMV**

(731) Michal Vaško - VYDAVATEĽSTVO, Ružová 22, 080 01 Prešov, SK;

(210) **1568-2002**

(220) 27.05.2002

8 (511) 16, 40, 41

- (511) 16 - Knihy.
40 - Tlač, tlačenie, litografická tlač, ofsetová tlač.
41 - Vydavateľská činnosť s výnimkou vydávania reklamných alebo náborových textov.

(540)



(731) Michal Vaško - VYDAVATEĽSTVO, Ružová 22, 080 01 Prešov, SK;

(210) **1593-2002**

(220) 28.05.2002

8 (511) 6, 11, 37, 41, 42

- (511) 6 - Kovové potrubia.
11 - Kúrenie teplovodné, výhrevné kotle, vykurovacie telesá, filtre (časti zariadení pre priemysel alebo domácnosť), expanzné nádrže pre ústredné kúrenie, zariadenia a stroje na čistenie alebo úpravu vody, teplovzdušné zariadenia.

37 - Montáž priemyselných a kúrenárskych armatúr, montáž vodomerov a meračov tepla, montáž tepelných systémov a zdrojov tepla.

41 - Organizovanie kurzov, školení a seminárov.
42 - Výskum a vývoj v oblasti tepelných systémov a technologických zariadení, inžinierske práce, expertízy, projektovanie stavieb inžinierskych, technických, technologických a energetických.

(540)



(731) SAVE, s. r. o., Dolné Rudiny 1, 010 91 Žilina, SK;

(210) 1630-2002

(220) 30.05.2002

8 (511) 30

(511) 30 - Nanuk, mrazené zmrzlinové krémy, mrazené torty, rolády.

(540)



(731) FROST, s. r. o. Prešov, Na Brehu 20/A, 080 05 Prešov, SK;

(210) 1648-2002

(220) 31.05.2002

8 (511) 9, 16, 35, 37, 38, 40, 41, 42

(511) 9 - Elektronická kancelárska a výpočtová technika, počítače, prístroje na spracovanie dát, mikroprocesory, počítačové príslušenstvo, ako sú monitory, klávesnice, myši, trackbally, joysticky, skenery, tlačiarne, modemy, reproduktory, periférne zariadenia, meniče diskov do počítačov, filtre na monitory, karty pamäťové a mikroprocesorové v počítačoch, elektrické káble a vodiče a ich spojky a konektory, prepojenie na počítače, náhradné diely k počítačom a periférnym zariadeniam, obaly, puzdrá a boxy na dátové médiá, elektronické perá, magnetické nosiče údajov, optické nosiče údajov, počítačový softvér, počítačové programy, nahraté magnetické, optické audio- a audiovizuálne nosiče.

16 - Kancelárska technika, náhradné diely a príslušenstvo pre kancelársku techniku, kopírovacie prístroje a zariadenia, podložky pod počítačové myši, kryty proti prachu na kancelársku a výpočtovú techniku, knihy, periodická a neperiodická tlač.

35 - Reklamná a propagačná činnosť, multimediaálna reklama, reklama na počítačovej komunikačnej sieti, vyhľadavanie informácií v počítačových súboroch pre zákazníkov, automatizované spracovanie dát, prenájom kancelárskych strojov a zariadení, prenájom kopírovacích strojov, sprostredkovanie obchodu s tovarmi, poradenská

činnosť v oblasti obchodu a podnikania, činnosť organizačných a ekonomických poradcov.

37 - Montáž, inštalácia, údržba a opravy výpočtovej techniky, strojov, zariadení na spracovanie dát, počítačových sietí, audiotechniky, videotechniky, kancelárskej techniky, reprodukčnej techniky a spotrebnej elektroniky, inštalácia, spúšťanie a aktualizovanie počítačových programov, inštalácia a oživovanie počítačových káblových rozvodov.

38 - Sprostredkovanie užívateľského prístupu do svetovej počítačovej siete.

40 - Príprava publikácií pre tlač na PC, viazanie kníh a ich konečné spracovanie.

41 - Elektronická edičná činnosť, školenia, najmä v oblasti výpočtovej techniky a programovania, vydateľská činnosť periodickej a neperiodickej tlače, vydávanie kníh a časopisov v elektronickej podobe, poskytovanie elektronických publikácií (on-line) bez možnosti kopírovania.

42 - Prenájom počítačov, inštalácia a servis počítačových programov, obnovovanie počítačových databáz, kompletizácia počítačových sietí, tvorba a produkcia softvéru, návrh počítačových systémov, poradenské a konzultačné služby v elektrotechnike, výpočtovej technike, automatizačnej technike a informatike, počítačové programovanie, prenájom softvéru, zhotovovanie kópií počítačových programov, prevod a konverzia údajov a dokumentov z fyzických médií na elektronické médiá, prevod a konverzia počítačových programov a údajov (okrem fyzickej konverzie), vytváranie a udržiavanie počítačových /Web stránok/ pre zákazníkov, poskytovanie hostovania na Web stránkach, sadzba a zhotovovanie tlačiarenských predlôh, grafika, grafický dizajn.

(540)



(591) modrá, oranžová, šedá

(731) DATALAN, a. s., Landererova 1, 811 09 Bratislava, SK;

(740) Hojčuš Peter, Ing., Bratislava, SK;

(210) 1685-2002

(220) 05.06.2002

8 (511) 30, 32, 34

(511) 30 - Káva, čaj, kakao, tapioka, ságo, kávové náhradky, múka a prípravky z obilnín, chlieb, pečivo, cukrovinky, zmrzlina, med, sirup melasový, droždie, prášky do cesta, soľ, horčica, ocot, nálevy (na ochutenie), korenie, ľad na osvieženie.

32 - Pivo, minerálne vody, šumivé nápoje a iné nealkoholické nápoje, nápoje a šťavy ovocné, sirupy a iné prípravky na zhotovovanie nápojov.

34 - Tabak, potreby pre fajčiarov, zápalky.

(540) VINACAFE

- (731) DÝMKA, s. r. o., Vladimírská 2455, 440 01 Louny, CZ;
 (740) Hojčuš Peter, Ing., Bratislava, SK;

(210) 1703-2002

(220) 06.06.2002

8 (511) 20, 37, 42

- (511) 20 - Nábytok, zrkadlá, rámy na obrazy, kovový a plastový nábytok, záhradný nábytok; divány, pohovky; drobný nekovový materiál na dvere; držiaky na záclony a závesy nie z textilného materiálu; dvierka na nábytok; lamelové interiérové žalúzie a rolety; kancelársky nábytok; knižnicové police; koľajnice na záclony a závesy; komody; kreslá; lavice; pulty; mobiliár - dekoračné prenosné predmety ako doplnok nábytku; drevené kostry a hrany na nábytok; nádoby z dreva alebo z plastu; nábytkové police; stoličky; tyče na záclony; umelecké diela z dreva, vosku, sadry alebo plastov; vešiaky na odevy; vystavovacie stojany.
 37 - Čalúnenie a čalúnnické opravy; reštaurovanie nábytku; montáž nábytku; montáž, údržba a opravy trezorov.
 42 - Architektonické poradenstvo a architektonické služby v oblasti interiérovej architektúry s výnimkou architektonického poradenstva a architektonických služieb v rámci stavebných projektov pri použití keramických dlaždíc (kachličiek); interiérová výzdoba s výnimkou interiérovej výzdoby v rámci stavebných projektov pri použití keramických dlaždíc (kachličiek).

(540) domino

- (731) DOMINO, akciová spoločnosť Žilina, Dolné Rudiny 1, 010 01 Žilina, SK;
 (740) Litvákova Edita, Ing., Bratislava, SK;

(210) 1704-2002

(220) 06.06.2002

8 (511) 20, 37, 42

- (511) 20 - Nábytok, zrkadlá, rámy na obrazy, kovový a plastový nábytok, záhradný nábytok; divány, pohovky; drobný nekovový materiál na dvere; držiaky na záclony a závesy nie z textilného materiálu; dvierka na nábytok; lamelové interiérové žalúzie a rolety; kancelársky nábytok; knižnicové police; koľajnice na záclony a závesy; komody; kreslá; lavice; pulty; mobiliár - dekoračné prenosné predmety ako doplnok nábytku; drevené kostry a hrany na nábytok; nádoby z dreva alebo z plastu; nábytkové police; stoličky; tyče na záclony; umelecké diela z dreva, vosku, sadry alebo plastov; vešiaky na odevy; vystavovacie stojany.
 37 - Čalúnenie a čalúnnické opravy; reštaurovanie nábytku; montáž nábytku; montáž, údržba a opravy trezorov.
 42 - Architektonické poradenstvo a architektonické služby v oblasti interiérovej architektúry s výnimkou architektonického poradenstva a architektonických služieb v rámci stavebných projektov pri použití keramických dlaždíc (kachličiek); interiérová výzdoba s výnimkou interiérovej výzdoby v rámci stavebných projektov pri použití keramických dlaždíc (kachličiek).

(540)

(591) oranžová

- (731) DOMINO, akciová spoločnosť Žilina, Dolné Rudiny 1, 010 01 Žilina, SK;
 (740) Litvákova Edita, Ing., Bratislava, SK;

(210) 1739-2002

(220) 10.06.2002

8 (511) 29, 30, 32, 33, 43

- (511) 29 - Mäsové a udenárske výrobky z mäsa, ryby, konzervované ryby a rybie výrobky vrátane mrazených, hydina vrátane mrazenej a výrobky z hydiny, zverina, konzervované, sušené a tepelne spracované ovocie a zelenina, rôsoly, džemy, marmelády, ovocné zaváraniny, ovocné pretlaky, jedlé oleje, jedlé tuky, mlieko a mliečne výrobky, vajcia, najmä jogurty, smotana, maslo, tvaroh, syry, šľahačka, mliečne nápoje, ochutené mlieko, kondenzované mlieko v prášku, zmrzlina v prášku a ostatné práškové zmesi vyrobené najmä z mlieka, polievky, sladké nátiery, slané nátiery, šaláty, nápoje patriace do triedy 29, plnky, malé občerstvenia medzi hlavnými jedlami z produktov patriacich do triedy 29, hotové jedlá a ich zložky obsahujúce prevažne produkty patriace do triedy 29, proteínové látky, omáčky a chuťové omáčky, všetko patriace do triedy 29, zemiakové lupienky, zemiakové tyčinky, extrudované zemiakové výrobky, oriešky spracované, arašidy spracované.
 30 - Sušienky, slané tyčinky, keksy, slané a korené pečivo, krekerky, extrudované granulované pečivo, cereálne výrobky, pukance, kukuričné pukance, müsli, cukor, pekárske výrobky a cukrovinky, káva, čaj, kakao, mrazené vodové, mliečne a smotanové zmrzliny, med, soľ, horčica, ocot, omáčky ako chuťové prísady, korenie a koreninové zmesi, omáčky na cestoviny a ryžu, šalátové dressinky, majonéza, ostatné omáčky patriace do triedy 30.
 32 - Pivo, minerálne a sytené vody a iné nealkoholické nápoje, ovocné nápoje a ovocné šťavy, sirupy a iné prípravky na výrobu nápojov.
 33 - Alkoholické nápoje s výnimkou piva.
 43 - Pohostinské služby.

(540) CHINESE RESTAURANT SHANGHAI

- (731) ZLATÝ BAMBUS, spol. s r. o., Františkánske nám. 3, 811 01 Bratislava, SK;
 (740) Holoubková Mária, Ing., Bratislava, SK;

(210) 1740-2002

(220) 10.06.2002

8 (511) 29, 30, 32, 33, 43

- (511) 29 - Mäsové a udenárske výrobky z mäsa, ryby, konzervované ryby a rybie výrobky vrátane mrazených, hydina vrátane mrazenej a výrobky z hydiny, zverina, konzervované, sušené a tepelne spracované ovocie a zelenina, rôsoly, džemy, marmelády, ovocné zaváraniny, ovocné pretlaky, jedlé oleje, jedlé tuky, mlieko a mliečne výrobky, vajcia, najmä jogurty, smotana, maslo, tvaroh, syry, šľahačka, mliečne nápoje, ochutené mlieko,

kondenzované mlieko v prášku, zmrzlina v prášku a ostatné práškové zmesi vyrobené najmä z mlieka, polievky, sladké nátiery, slané nátiery, šaláty, nápoje patriace do triedy 29, plnky, malé občerstvenia medzi hlavnými jedlami z produktov patriacich do triedy 29, hotové jedlá a ich zložky obsahujúce prevažne produkty patriace do triedy 29, proteínové látky, omáčky a chuťové omáčky, všetko patriace do triedy 29, zemiakové lupienky, zemiakové tyčinky, extrudované zemiakové výrobky, oriešky spracované, arašidy spracované.

30 - Sušienky, slané tyčinky, keksy, slané a korenené pečivo, krekerky, extrudované granulované pečivo, cereálne výrobky, pukance, kukuričné pukance, müsli, cukor, pekárske výrobky a cukrovinky, káva, čaj, kakao, mrazené vodové, mliečne a smotanové zmrzliny, med, soľ, horčica, ocot, omáčky ako chuťové prísady, korenie a koreninové zmesi, omáčky na cestoviny a ryžu, šalátové dressinky, majonéza, ostatné omáčky patriace do triedy 30.

32 - Pivo, minerálne a sytené vody a iné nealkoholické nápoje, ovocné nápoje a ovocné šťavy, sirupy a iné prípravky na výrobu nápojov.

33 - Alkoholické nápoje s výnimkou piva.

43 - Pohostinské služby.

(540) ČÍNSKA REŠTAURÁCIA SHANGHAI

(731) ZLATÝ BAMBUS, spol. s r. o., Františkánske nám. 3, 811 01 Bratislava, SK;

(740) Holoubková Mária, Ing., Bratislava, SK;

(210) 1741-2002

(220) 10.06.2002

8 (511) 29, 30, 32, 33, 43

(511) 29 - Mäsové a udenárske výrobky z mäsa, ryby, konzervované ryby a rybie výrobky vrátane mrazených, hydina vrátane mrazenej a výrobky z hydiny, zverina, konzervované, sušené a tepelne spracované ovocie a zelenina, rôsoly, džemy, marmelády, ovocné zaváraniny, ovocné pretlaky, jedlé oleje, jedlé tuky, mlieko a mliečne výrobky, vajcia, najmä jogurty, smotana, maslo, tvaroh, syry, šľahačka, mliečne nápoje, ochutené mlieko, kondenzované mlieko v prášku, zmrzlina v prášku a ostatné práškové zmesi vyrobené najmä z mlieka, polievky, sladké nátiery, slané nátiery, šaláty, nápoje patriace do triedy 29, plnky, malé občerstvenia medzi hlavnými jedlami z produktov patriacich do triedy 29, hotové jedlá a ich zložky obsahujúce prevažne produkty patriace do triedy 29, proteínové látky, omáčky a chuťové omáčky, všetko patriace do triedy 29, zemiakové lupienky, zemiakové tyčinky, extrudované zemiakové výrobky, oriešky spracované, arašidy spracované.

30 - Sušienky, slané tyčinky, keksy, slané a korenené pečivo, krekerky, extrudované granulované pečivo, cereálne výrobky, pukance, kukuričné pukance, müsli, cukor, pekárske výrobky a cukrovinky, káva, čaj, kakao, mrazené vodové, mliečne a smotanové zmrzliny, med, soľ, horčica, ocot, omáčky ako chuťové prísady, korenie a koreninové zmesi, omáčky na cestoviny a ryžu, šalátové dressinky, majonéza, ostatné omáčky patriace do triedy 30.

32 - Pivo, minerálne a sytené vody a iné nealkoholické nápoje, ovocné nápoje a ovocné šťavy, sirupy a iné prípravky na výrobu nápojov.

33 - Alkoholické nápoje s výnimkou piva.

43 - Pohostinské služby.

(540) ČÍNSKA REŠTAURÁCIA STARÝ SHANGHAI

(731) ZLATÝ BAMBUS, spol. s r. o., Františkánske nám. 3, 811 01 Bratislava, SK;

(740) Holoubková Mária, Ing., Bratislava, SK;

(210) 1742-2002

(220) 10.06.2002

8 (511) 29, 30, 32, 33, 43

(511) 29 - Mäsové a udenárske výrobky z mäsa, ryby, konzervované ryby a rybie výrobky vrátane mrazených, hydina vrátane mrazenej a výrobky z hydiny, zverina, konzervované, sušené a tepelne spracované ovocie a zelenina, rôsoly, džemy, marmelády, ovocné zaváraniny, ovocné pretlaky, jedlé oleje, jedlé tuky, mlieko a mliečne výrobky, vajcia, najmä jogurty, smotana, maslo, tvaroh, syry, šľahačka, mliečne nápoje, ochutené mlieko, kondenzované mlieko v prášku, zmrzlina v prášku a ostatné práškové zmesi vyrobené najmä z mlieka, polievky, sladké nátiery, slané nátiery, šaláty, nápoje patriace do triedy 29, plnky, malé občerstvenia medzi hlavnými jedlami z produktov patriacich do triedy 29, hotové jedlá a ich zložky obsahujúce prevažne produkty patriace do triedy 29, proteínové látky, omáčky a chuťové omáčky, všetko patriace do triedy 29, zemiakové lupienky, zemiakové tyčinky, extrudované zemiakové výrobky, oriešky spracované, arašidy spracované.

30 - Sušienky, slané tyčinky, keksy, slané a korenené pečivo, krekerky, extrudované granulované pečivo, cereálne výrobky, pukance, kukuričné pukance, müsli, cukor, pekárske výrobky a cukrovinky, káva, čaj, kakao, mrazené vodové, mliečne a smotanové zmrzliny, med, soľ, horčica, ocot, omáčky ako chuťové prísady, korenie a koreninové zmesi, omáčky na cestoviny a ryžu, šalátové dressinky, majonéza, ostatné omáčky patriace do triedy 30.

32 - Pivo, minerálne a sytené vody a iné nealkoholické nápoje, ovocné nápoje a ovocné šťavy, sirupy a iné prípravky na výrobu nápojov.

33 - Alkoholické nápoje s výnimkou piva.

43 - Pohostinské služby.

(540) ČÍNSKA REŠTAURÁCIA NOVÝ SHANGHAI

(731) ZLATÝ BAMBUS, spol. s r. o., Františkánske nám. 3, 811 01 Bratislava, SK;

(740) Holoubková Mária, Ing., Bratislava, SK;

(210) 1744-2002

(220) 10.06.2002

8 (511) 29, 30, 32, 33, 43

(511) 29 - Mäsové a udenárske výrobky z mäsa, ryby, konzervované ryby a rybie výrobky vrátane mrazených, hydina vrátane mrazenej a výrobky z hydiny, zverina, konzervované, sušené a tepelne spracované ovocie a zelenina, rôsoly, džemy, marmelády, ovocné zaváraniny, ovocné pretlaky,

jedlé oleje, jedlé tuky, mlieko a mliečne výrobky, vajcia, najmä jogurty, smotana, maslo, tvaroh, syry, šľahačka, mliečne nápoje, ochutené mlieko, kondenzované mlieko v prášku, zmrzlina v prášku a ostatné práškové zmesi vyrobené najmä z mlieka, polievky, sladké nátierky, slané nátierky, šaláty, nápoje patriace do triedy 29, plnky, malé občerstvenia medzi hlavnými jedlami z produktov patriacich do triedy 29, hotové jedlá a ich zložky obsahujúce prevažne produkty patriace do triedy 29, proteínové látky, omáčky a chuťové omáčky, všetko patriace do triedy 29, zemiakové lupienky, zemiakové tyčinky, extrudované zemiakové výrobky, oriešky spracované, arašidy spracované.

30 - Sušienky, slané tyčinky, keksy, slané a korenené pečivo, krekerky, extrudované granulované pečivo, cereálne výrobky, pukance, kukuričné pukance, müsli, cukor, pekárske výrobky a cukrovinky, káva, čaj, kakao, mrazené vodové, mliečne a smotanové zmrzliny, med, soľ, horčica, ocot, omáčky ako chuťové prísady, korenie a koreninové zmesi, omáčky na cestoviny a ryžu, šalátové dressingsy, majonéza, ostatné omáčky patriace do triedy 30.

32 - Pivo, minerálne a sýtené vody a iné nealkoholické nápoje, ovocné nápoje a ovocné šťavy, sirupy a iné prípravky na výrobu nápojov.

33 - Alkoholické nápoje s výnimkou piva.

43 - Pohostinské služby.

(540) CHINESE RESTAURANT OLD SHANGHAI

(731) ZLATÝ BAMBUS, spol. s r. o., Františkánske nám. 3, 811 01 Bratislava, SK;

(740) Holoubková Mária, Ing., Bratislava, SK;

(210) 1745-2002

(220) 10.06.2002

8 (511) 29, 30, 32, 33, 43

(511) 29 - Mäsové a udenárske výrobky z mäsa, ryby, konzervované ryby a rybie výrobky vrátane mrazených, hydina vrátane mrazenej a výrobky z hydiny, zverina, konzervované, sušené a tepelne spracované ovocie a zelenina, rösoly, džemy, marmelády, ovocné zaváraniny, ovocné pretlaky, jedlé oleje, jedlé tuky, mlieko a mliečne výrobky, vajcia, najmä jogurty, smotana, maslo, tvaroh, syry, šľahačka, mliečne nápoje, ochutené mlieko, kondenzované mlieko v prášku, zmrzlina v prášku a ostatné práškové zmesi vyrobené najmä z mlieka, polievky, sladké nátierky, slané nátierky, šaláty, nápoje patriace do triedy 29, plnky, malé občerstvenia medzi hlavnými jedlami z produktov patriacich do triedy 29, hotové jedlá a ich zložky obsahujúce prevažne produkty patriace do triedy 29, proteínové látky, omáčky a chuťové omáčky, všetko patriace do triedy 29, zemiakové lupienky, zemiakové tyčinky, extrudované zemiakové výrobky, oriešky spracované, arašidy spracované.

30 - Sušienky, slané tyčinky, keksy, slané a korenené pečivo, krekerky, extrudované granulované pečivo, cereálne výrobky, pukance, kukuričné pukance, müsli, cukor, pekárske výrobky a cukrovinky, káva, čaj, kakao, mrazené vodové, mliečne a smotanové zmrzliny, med, soľ, horčica, ocot, omáčky ako chuťové prísady, korenie

a koreninové zmesi, omáčky na cestoviny a ryžu, šalátové dressingsy, majonéza, ostatné omáčky patriace do triedy 30.

32 - Pivo, minerálne a sýtené vody a iné nealkoholické nápoje, ovocné nápoje a ovocné šťavy, sirupy a iné prípravky na výrobu nápojov.

33 - Alkoholické nápoje s výnimkou piva.

43 - Pohostinské služby.

(540) CHINESE RESTAURANT NEW SHANGHAI

(731) ZLATÝ BAMBUS, spol. s r. o., Františkánske nám. 3, 811 01 Bratislava, SK;

(740) Holoubková Mária, Ing., Bratislava, SK;

(210) 1746-2002

(220) 10.06.2002

8 (511) 29, 30, 32, 33, 43

(511) 29 - Mäsové a udenárske výrobky z mäsa, ryby, konzervované ryby a rybie výrobky vrátane mrazených, hydina vrátane mrazenej a výrobky z hydiny, zverina, konzervované, sušené a tepelne spracované ovocie a zelenina, rösoly, džemy, marmelády, ovocné zaváraniny, ovocné pretlaky, jedlé oleje, jedlé tuky, mlieko a mliečne výrobky, vajcia, najmä jogurty, smotana, maslo, tvaroh, syry, šľahačka, mliečne nápoje, ochutené mlieko, kondenzované mlieko v prášku, zmrzlina v prášku a ostatné práškové zmesi vyrobené najmä z mlieka, polievky, sladké nátierky, slané nátierky, šaláty, nápoje patriace do triedy 29, plnky, malé občerstvenia medzi hlavnými jedlami z produktov patriacich do triedy 29, hotové jedlá a ich zložky obsahujúce prevažne produkty patriace do triedy 29, proteínové látky, omáčky a chuťové omáčky, všetko patriace do triedy 29, zemiakové lupienky, zemiakové tyčinky, extrudované zemiakové výrobky, oriešky spracované, arašidy spracované.

30 - Sušienky, slané tyčinky, keksy, slané a korenené pečivo, krekerky, extrudované granulované pečivo, cereálne výrobky, pukance, kukuričné pukance, müsli, cukor, pekárske výrobky a cukrovinky, káva, čaj, kakao, mrazené vodové, mliečne a smotanové zmrzliny, med, soľ, horčica, ocot, omáčky ako chuťové prísady, korenie a koreninové zmesi, omáčky na cestoviny a ryžu, šalátové dressingsy, majonéza, ostatné omáčky patriace do triedy 30.

32 - Pivo, minerálne a sýtené vody a iné nealkoholické nápoje, ovocné nápoje a ovocné šťavy, sirupy a iné prípravky na výrobu nápojov.

33 - Alkoholické nápoje s výnimkou piva.

43 - Pohostinské služby.

(540) SHANGHAI FAST FOOD

(731) ZLATÝ BAMBUS, spol. s r. o., Františkánske nám. 3, 811 01 Bratislava, SK;

(740) Holoubková Mária, Ing., Bratislava, SK;

(210) 1751-2002

(220) 10.06.2002

8 (511) 35, 36, 42

(511) 35 - Reklamná a propagačná činnosť, sprostredkovateľská činnosť v reklamnej produkcii, sprostredkovateľská činnosť v oblasti kúpy a predaja tovaru, poradenstvo odborné, obchodné.

36 - Poradenstvo a sprostredkovanie v oblasti kúpy, predaja a prenájmu nehnuteľností.
42 - Tlačiarenská činnosť, sadzba a zhotovenie tlačiarenských predlôh, odborné poradenstvo s výnimkou obchodného.

(540)



(591) čierna, červená

(731) ATHIS IMAGING SLOVAKIA, s. r. o., Tolstého 9, 811 06 Bratislava, SK;

(210) 1752-2002

(220) 10.06.2002

8 (511) 35, 41, 43

(511) 35 - Sprostredkovanie predaja a nákupu tovarov v rozsahu predmetu činnosti.

41 - Školenie, výcvik, vyučovanie a vzdelávanie; služby spojené s rekreáciou, výchovou a kultúrou; organizovanie rekreačných, zábavných a kultúrnych podujatí.

43 - Bufety, kaviarne, penzióny, reštaurácie, ubytovne, hotelierske služby, služby motelové; stravovacie a občerstvovacie služby a bufetové služby; ubytovacie služby, najmä prenájom izieb na rekreačné účely; jedálne; služby spojené s predajom hotových jedál; činnosti pre hostí, najmä: služby rekreačné, pohostinské, recepčné, služby verejného stravovania, služby poskytované v súvislosti s prípravou jedál a nápojov v ubytovniach, reštauráciách, bistrách, kaviarňach, ako i príprava pokrmov rýchleho občerstvenia.

(540) ŠKUTOVKA

(731) Sršeň Ján, Ing., Na Hôrky 13, 034 06 Ružomberok - Černová, SK;

(740) PATENTSERVIS, Ing. Pecho Stanislav, Lúčky, SK;

(210) 1753-2002

(220) 10.06.2002

8 (511) 41

(511) 41 - Organizovanie súťaží - súťaž o najkrajšiu študentku vo veku od 14 - 19 rokov.

(540)



(591) oranžová, modrá, biela

(731) L. A. X. media, s. r. o., Dolný val 3, 010 01 Žilina, SK;

(210) 1755-2002

(220) 10.06.2002

8 (511) 9, 16, 35, 41

(511) 9 - Záznamové disky (CD).

16 - Časopisy, periodiká, publikácie.

35 - Reklamná činnosť; obchodné alebo podnikateľské informácie.

41 - Vydávanie textov (s výnimkou reklamných).

(540)



(731) PORADCA PODNIKATEĽA, s. r. o., Národná 18, 010 01 Žilina, SK;

(210) 1757-2002

(220) 10.06.2002

(310) 174642

(320) 11.12.2001

(330) CZ

8 (511) 35, 38, 41

(511) 35 - Porady podnikom v oblasti organizovania obchodov a riadenia obchodných alebo priemyselných podnikov, porady s cieľom pomôcť podnikom a iným organizáciám rozvíjať a dynamizovať ich ľudské zdroje, činnosti a služby organizačných a ekonomických poradcov, podnikové poradenstvo a obchodný manažment, poradenstvo pri vedení podnikov, personálne poradenstvo, marketing a marketingové štúdie, služby zaisťujúce optimalizáciu firemného chovania a fungovania s cieľom zvýšenia produktivity a profistability na základe cieľového riadenia vzťahu so zákazníkmi, organizačný manažment, obchodné informácie a pomoc pri riadení obchodnej činnosti, sprostredkovanie obchodných záležitostí, vyhľadávanie obchodných informácií pomocou internetu a globálnych telekomunikačných sietí.

38 - Poskytovanie informácií pomocou počítačov, internetu a globálnych telekomunikačných sietí patriacich do tejto triedy.

41 - Organizovanie, zaisťovanie a usporadúvanie vzdelávacích akcií, seminárov, prednášok, kolokvií, sympózií s cieľom pomôcť podnikom a iným organizáciám rozvíjať a dynamizovať ich ľudské zdroje, poskytovanie informácií o vzdelávaní pomocou počítačov, internetu a globálnych počítačových sietí.

(540) DYNARGIE

(731) Dobeš Richard, Ing., Moldavská 5/1375, 101 00 Praha 10, CZ;

(740) Hojčuš Peter, Ing., Bratislava, SK;

(210) 1758-2002

(220) 10.06.2002

(310) 174643

(320) 11.12.2001

(330) CZ

8 (511) 35, 38, 41

(511) 35 - Porady podnikom v oblasti organizovania obchodov a riadenia obchodných alebo priemyselných podnikov, porady s cieľom pomôcť podnikom a iným organizáciám rozvíjať a dynamizovať ich ľudské zdroje, činnosti a služby organizačných a ekonomických poradcov, podnikové poradenstvo a obchodný manažment, poradenstvo pri vedení podnikov, personálne poradenstvo, marketing a marketingové štúdie, služby zaisťujúce optimalizáciu firemného chovania a fungovania s cieľom zvýšenia produktivity a profistability na základe cieľového riadenia

vzťahu so zákazníkmi, organizačný manažment, obchodné informácie a pomoc pri riadení obchodnej činnosti, sprostredkovanie obchodných záležitostí, vyhľadávanie obchodných informácií pomocou internetu a globálnych telekomunikačných sietí.

38 - Poskytovanie informácií pomocou počítačov, internetu a globálnych telekomunikačných sietí patriacich do tejto triedy.

41 - Organizovanie, zaisťovanie a usporadúvanie vzdelávacích akcií, seminárov, prednášok, kolokvií, sympózií s cieľom pomôcť podnikom a iným organizáciám rozvíjať a dynamizovať ich ľudské zdroje, poskytovanie informácií o vzdelávaní pomocou počítačov, internetu a globálnych počítačových sietí.

(540)



(731) Dobeš Richard, Ing., Moldavská 5/1375, 101 00 Praha 10, CZ;

(740) Hojčuš Peter, Ing., Bratislava, SK;

(210) 1760-2002

(220) 11.06.2002

8 (511) 18, 25

(511) 18 - Plecniaky, cestovné tašky.

25 - Oblečenie, odevy.

(540)



(591) modrá, biela, čierna, žltá

(731) Mateáš Martin, Valaská Belá č. 95, 972 28 Prievidza, SK;

(210) 1767-2002

(220) 12.06.2002

8 (511) 12

(511) 12 - Osobné automobily, športové automobily, dodávky, autobusy.

(540) **EVANDA**

(731) DAEWOO MOTOR CO., LTD., 199 Cheongcheon-dong, Bupyung-ku, Incheon, KR;

(740) ROTT, RŮŽIČKA & GUTTMANN, v. o. s., Bratislava, SK;

(210) 1768-2002

(220) 12.06.2002

8 (511) 12

(511) 12 - Osobné automobily, športové automobily, dodávky, autobusy.

(540) **LACETTI**

(731) DAEWOO MOTOR CO., LTD., 199 Cheongcheon-dong, Bupyung-ku, Incheon, KR;

(740) ROTT, RŮŽIČKA & GUTTMANN, v. o. s., Bratislava, SK;

(210) 1769-2002

(220) 12.06.2002

8 (511) 12

(511) 12 - Osobné automobily, športové automobily, dodávky, autobusy.

(540) **BELLIO**

(731) DAEWOO MOTOR CO., LTD., 199 Cheongcheon-dong, Bupyung-ku, Incheon, KR;

(740) ROTT, RŮŽIČKA & GUTTMANN, v. o. s., Bratislava, SK;

(210) 1770-2002

(220) 12.06.2002

(310) 2572246

(320) 11.02.2002

(330) EM

8 (511) 5

(511) 5 - Farmaceutické prípravky; hygienické výrobky na lekárske použitie; dietetické látky prispôbenné na lekárske účely, potrava pre dojčatá; náplasti; obväzový materiál; hmoty na plombovanie zubov; zubné vosky; dezinfekčné prostriedky; farmaceutické prípravky na liečenie hepatitídy C.

(540) **RAVANEX**

(731) BioPartners GmbH, Baarermatte, 6340 Barr, CH;

(740) Fajnorová Mária, Ing., Bratislava, SK;

(210) 1771-2002

(220) 12.06.2002

8 (511) 7

(511) 7 - Drviče odpadu (kuchynského organického odpadu).

(540)



(591) modrá

(731) Sanbun spol. s r. o., Vysokoškolákov 2, 010 01 Žilina, SK;

(210) 1772-2002

(220) 12.06.2002

8 (511) 36, 37, 45

(511) 36 - Správa nehnuteľností, sprostredkovanie nehnuteľností, prenájom nehnuteľností.

37 - Prenájom čistiacich strojov, čistenie interiérov, čistenie exteriérov, čistenie automobilov, čistenie vagónov, čistenie ciest, čistenie komínov, čistenie kotlov, čistenie okien, chemické čistenie, deratizácia, dezinfekcia; montáž, údržba a servis telekomunikačných a rádiokomunikačných zariadení pre oblasť ochrany majetku, ob-

jektov a/alebo osôb alebo pre bezpečnostné služby; inštalácia, údržba a servis technického vybavenia alebo technických zariadení slúžiacich na ochranu majetku, objektov a/alebo osôb; inštalácia, údržba a servis zabezpečovacích systémov slúžiacich na ochranu majetku, objektov a/alebo osôb; montáž, opravy a údržba trezorov, schránok a bezpečnostných zámkov.

45 - Poradenstvo v oblasti bezpečnosti a bezpečnostných služieb, osobní strážcovia, nočná stráž, nočné stráženie, civilná obrana, detektívne kancelárie, pátranie po nezvestných a stratených osobách, otváranie bezpečnostných zámkov, sledovanie alarmov proti krádeži; projektovanie a vyhotovovanie plánov ochrany objektov; prevádzkovanie bezpečnostných systémov, poplachových systémov, ústrední zabezpečovacej signalizácie a iných poplašných systémov a zariadení slúžiacich na ochranu a stráženie majetku, objektov a osôb.

(540)



(731) ABL, a. s., Pod Višňovkou 21, 140 00 Praha 4, CZ;

(740) Gruber Dalibor, Ing., Košice, SK;

(210) 1773-2002

(220) 12.06.2002

8 (511) 4, 7, 9, 11

(511) 4 - Petrolejárske výrobky.

7 - Technologické stroje na výrobu potravinárskych výrobkov.

9 - Spotrebná elektronika a výpočtová technika, systémové a užívateľské programové vybavenie.

11 - Pece na potravinárske účely.

(540)



(731) AXA spol. s r. o., Dlhá 88, 010 09 Žilina, SK;

(210) 1774-2002

(220) 12.06.2002

8 (511) 30

(511) 30 - Čaj, granulovaný čaj, instantné čajové nápoje, čaje s vitamínmi, ochutené čajové instantné nápoje, čokoláda, čokoládové nápoje, kakao, kakaový prášok, instantné čokoládové nápoje, instantné kakao s vitamínmi, instantná horúca čokoláda, káva, káva s vitamínmi, káva kapucín, instantná káva, kávové nápoje.

(540)



(591) biela, žltá, zelená, hnedá

(731) MASPEX WADOWICE Sp. z o. o., Chopina 39, 34-100 Wadowice, PL;

(740) Kajabová Monika, JUDr., Bratislava, SK;

(210) 1776-2002

(220) 13.06.2002

8 (511) 5

(511) 5 - Farmaceutiká, najmä antibiotiká.

(540)

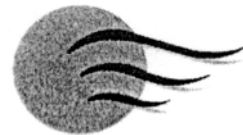

(731) CHIRON CORPORATION, 4560 Horton Street, Emeryville, California 94608, US;

(740) Fajnorová Mária, Ing., Bratislava, SK;

(210) 1777-2002

(220) 13.06.2002

8 (511) 5

(511) 5 - Farmaceutiká, najmä antibiotiká.

(540) TOBI

(731) CHIRON CORPORATION, 4560 Horton Street, Emeryville, California 94608, US;

(740) Fajnorová Mária, Ing., Bratislava, SK;

(210) 1778-2002

(220) 13.06.2002

(310) 179655

(320) 09.05.2002

(330) CZ

8 (511) 6

(511) 6 - Hliníkové valcované, ťahané a liate výrobky, zámočnicke výrobky, kovanie, spojovacie prvky, hliníkové okná, dvere a fasády.

(540) METALPLAST

(731) TICO trading, s. r. o., Mlýnská 143/12, 743 01 Bílovec, okres Nový Jičín, CZ;

(740) Bachratá Magdaléna, Mgr., Bratislava, SK;

(210) 1817-2002

(220) 17.06.2002

8 (511) 29, 30, 32, 33, 43

(511) 29 - Mäsové a údenárske výrobky z mäsa, ryby, konzervované ryby a rybie výrobky vrátane mrazených, hydina vrátane mrazenej a výrobky z hydiny, zverina, konzervované, sušené a tepelne spracované ovocie a zelenina, rôsoly, džemy,

marmelády, ovocné zaváraniny, ovocné pretlaky, jedlé oleje, jedlé tuky, mlieko a mliečne výrobky, vajcia, najmä jogurty, smotana, maslo, tvaroh, syry, šľahačka, mliečne nápoje, ochutené mlieko, kondenzované mlieko v prášku, zmrzlina v prášku a ostatné práškové zmesi vyrobené najmä z mlieka, polievky, sladké nátierky, slané nátierky, šaláty, nápoje patriace do triedy 29, plnky, malé občerstvenia medzi hlavnými jedlami z produktov patriacich do triedy 29, hotové jedlá a ich zložky obsahujúce prevažne produkty patriace do triedy 29, proteínové látky, omáčky a chuťové omáčky, všetko patriace do triedy 29, zemiakové lupienky, zemiakové tyčinky, extrudované zemiakové výrobky, oriešky spracované, arašidy spracované.

30 - Sušienky, slané tyčinky, keksy, slané a korenené pečivo, krekery, extrudované granulované pečivo, cereálne výrobky, pukance, kukuričné pukance, müsli, cukor, pekárske a cukrárske výrobky a cukrovinky, káva, čaj, kakao, mrazené vodové, mliečne a smotanové zmrzliny, med, soľ, horčica, ocot, omáčky ako chuťové prísady, korenie a koreninové zmesi, omáčky na cestoviny a ryžu, šalátové dressingy, majonéza, ostatné omáčky patriace do triedy 30.

32 - Pivo, minerálne a sýtené vody a iné nealkoholické nápoje, ovocné nápoje a ovocné šťavy, sirupy a iné prípravky na výrobu nápojov.

33 - Alkoholické nápoje s výnimkou piva.

43 - Pohostinské služby.

(540)



(591) červená, zelená, žltá

(731) ZLATÝ BAMBUS, spol. s r. o., Františkánske nám. 3, 811 01 Bratislava, SK;

(740) Holoubková Mária, Ing., Bratislava, SK;

(210) 1818-2002

(220) 17.06.2002

8 (511) 29, 30, 32, 33, 43

(511) 29 - Mäsové a údenárske výrobky z mäsa, ryby, konzervované ryby a rybie výrobky vrátane mrazených, hydina vrátane mrazenej a výrobky z hydiny, zverina, konzervované, sušené a tepelne spracované ovocie a zelenina, rôtoly, džemy, marmelády, ovocné zaváraniny, ovocné pretlaky, jedlé oleje, jedlé tuky, mlieko a mliečne výrobky, vajcia, najmä jogurty, smotana, maslo, tvaroh, syry, šľahačka, mliečne nápoje, ochutené mlieko, kondenzované mlieko v prášku, zmrzlina v prášku a ostatné práškové zmesi vyrobené najmä z mlieka, polievky, sladké nátierky, slané nátierky, šaláty, nápoje patriace do triedy 29, plnky, malé občerstvenia medzi hlavnými jedlami z produktov patriacich do triedy 29, hotové jedlá a ich zložky obsahujúce prevažne produkty patriace do triedy 29, proteínové látky, omáčky a chuťové omáčky, všetko patriace do triedy 29,

zemiakové lupienky, zemiakové tyčinky, extrudované zemiakové výrobky, oriešky spracované, arašidy spracované.

30 - Sušienky, slané tyčinky, keksy, slané a korenené pečivo, krekery, extrudované granulované pečivo, cereálne výrobky, pukance, kukuričné pukance, müsli, cukor, pekárske a cukrárske výrobky a cukrovinky, káva, čaj, kakao, mrazené vodové, mliečne a smotanové zmrzliny, med, soľ, horčica, ocot, omáčky ako chuťové prísady, korenie a koreninové zmesi, omáčky na cestoviny a ryžu, šalátové dressingy, majonéza, ostatné omáčky patriace do triedy 30.

32 - Pivo, minerálne a sýtené vody a iné nealkoholické nápoje, ovocné nápoje a ovocné šťavy, sirupy a iné prípravky na výrobu nápojov.

33 - Alkoholické nápoje s výnimkou piva.

43 - Pohostinské služby.

(540)



(591) modrá

(731) ZLATÝ BAMBUS, spol. s r. o., Františkánske nám. 3, 811 01 Bratislava, SK;

(740) Holoubková Mária, Ing., Bratislava, SK;

(210) 1819-2002

(220) 17.06.2002

8 (511) 29, 30, 32, 33, 43

(511) 29 - Mäsové a údenárske výrobky z mäsa, ryby, konzervované ryby a rybie výrobky vrátane mrazených, hydina vrátane mrazenej a výrobky z hydiny, zverina, konzervované, sušené a tepelne spracované ovocie a zelenina, rôtoly, džemy, marmelády, ovocné zaváraniny, ovocné pretlaky, jedlé oleje, jedlé tuky, mlieko a mliečne výrobky, vajcia, najmä jogurty, smotana, maslo, tvaroh, syry, šľahačka, mliečne nápoje, ochutené mlieko, kondenzované mlieko v prášku, zmrzlina v prášku a ostatné práškové zmesi vyrobené najmä z mlieka, polievky, sladké nátierky, slané nátierky, šaláty, nápoje patriace do triedy 29, plnky, malé občerstvenia medzi hlavnými jedlami z produktov patriacich do triedy 29, hotové jedlá a ich zložky obsahujúce prevažne produkty patriace do triedy 29, proteínové látky, omáčky a chuťové omáčky, všetko patriace do triedy 29, zemiakové lupienky, zemiakové tyčinky, extrudované zemiakové výrobky, oriešky spracované, arašidy spracované.

30 - Sušienky, slané tyčinky, keksy, slané a korenené pečivo, krekery, extrudované granulované pečivo, cereálne výrobky, pukance, kukuričné pukance, müsli, cukor, pekárske a cukrárske výrobky a cukrovinky, káva, čaj, kakao, mrazené vodové, mliečne a smotanové zmrzliny, med, soľ, horčica, ocot, omáčky ako chuťové prísady, korenie a koreninové zmesi, omáčky na cestovi-

ny a ryžu, šalátové dressingy, majonéza, ostatné omáčky patriace do triedy 30.

32 - Pivo, minerálne a sýtené vody a iné nealkoholické nápoje, ovocné nápoje a ovocné šťavy, sirupy a iné prípravky na výrobu nápojov.

33 - Alkoholické nápoje s výnimkou piva.

43 - Pohostinské služby.

(540) CHINA RESTAURANT NEUES SHANGHAI

(731) ZLATÝ BAMBUS, spol. s r. o., Františkánske nám. 3, 811 01 Bratislava, SK;

(740) Holoubková Mária, Ing., Bratislava, SK;

(210) 1820-2002

(220) 17.06.2002

8 (511) 29, 30, 32, 33, 43

(511) 29 - Mäsové a údenárske výrobky z mäsa, ryby, konzervované ryby a rybie výrobky vrátane mrazených, hydina vrátane mrazenej a výrobky z hydiny, zverina, konzervované, sušené a tepelne spracované ovocie a zelenina, rôsoly, džemy, marmelády, ovocné zaváraniny, ovocné pretlaky, jedlé oleje, jedlé tuky, mlieko a mliečne výrobky, vajcia, najmä jogurty, smotana, maslo, tvaroh, syry, šľahačka, mliečne nápoje, ochutené mlieko, kondenzované mlieko v prášku, zmrzlina v prášku a ostatné práškové zmesi vyrobené najmä z mlieka, polievky, sladké nátiery, slané nátiery, šaláty, nápoje patriace do triedy 29, plnky, malé občerstvenia medzi hlavnými jedlami z produktov patriacich do triedy 29, hotové jedlá a ich zložky obsahujúce prevažne produkty patriace do triedy 29, proteínové látky, omáčky a chuťové omáčky, všetko patriace do triedy 29, zemiakové lupienky, zemiakové tyčinky, extrudované zemiakové výrobky, oriešky spracované, arašidy spracované.

30 - Sušienky, slané tyčinky, keksy, slané a korenené pečivo, krekerky, extrudované granulované pečivo, cereálne výrobky, pukance, kukuričné pukance, müsli, cukor, pekárske a cukrárske výrobky a cukrovinky, káva, čaj, kakao, mrazené vodové, mliečne a smotanové zmrzliny, med, soľ, horčica, ocot, omáčky ako chuťové prísady, korenie a koreninové zmesi, omáčky na cestoviny a ryžu, šalátové dressingy, majonéza, ostatné omáčky patriace do triedy 30.

32 - Pivo, minerálne a sýtené vody a iné nealkoholické nápoje, ovocné nápoje a ovocné šťavy, sirupy a iné prípravky na výrobu nápojov.

33 - Alkoholické nápoje s výnimkou piva.

43 - Pohostinské služby.

(540) CHINA RESTAURANT SHANGHAI

(731) ZLATÝ BAMBUS, spol. s r. o., Františkánske nám. 3, 811 01 Bratislava, SK;

(740) Holoubková Mária, Ing., Bratislava, SK;

(210) 1821-2002

(220) 17.06.2002

8 (511) 29, 30, 32, 33, 43

(511) 29 - Mäsové a údenárske výrobky z mäsa, ryby, konzervované ryby a rybie výrobky vrátane mrazených, hydina vrátane mrazenej a výrobky z hydiny, zverina, konzervované, sušené a tepelne spracované ovocie a zelenina, rôsoly, džemy, marmelády, ovocné zaváraniny, ovocné pretlaky, jedlé oleje, jedlé tuky, mlieko a mliečne výrobky, vajcia, najmä jogurty, smotana, maslo, tvaroh,

syry, šľahačka, mliečne nápoje, ochutené mlieko, kondenzované mlieko v prášku, zmrzlina v prášku a ostatné práškové zmesi vyrobené najmä z mlieka, polievky, sladké nátiery, slané nátiery, šaláty, nápoje patriace do triedy 29, plnky, malé občerstvenia medzi hlavnými jedlami z produktov patriacich do triedy 29, hotové jedlá a ich zložky obsahujúce prevažne produkty patriace do triedy 29, proteínové látky, omáčky a chuťové omáčky, všetko patriace do triedy 29, zemiakové lupienky, zemiakové tyčinky, extrudované zemiakové výrobky, oriešky spracované, arašidy spracované.

30 - Sušienky, slané tyčinky, keksy, slané a korenené pečivo, krekerky, extrudované granulované pečivo, cereálne výrobky, pukance, kukuričné pukance, müsli, cukor, pekárske a cukrárske výrobky a cukrovinky, káva, čaj, kakao, mrazené vodové, mliečne a smotanové zmrzliny, med, soľ, horčica, ocot, omáčky ako chuťové prísady, korenie a koreninové zmesi, omáčky na cestoviny a ryžu, šalátové dressingy, majonéza, ostatné omáčky patriace do triedy 30.

32 - Pivo, minerálne a sýtené vody a iné nealkoholické nápoje, ovocné nápoje a ovocné šťavy, sirupy a iné prípravky na výrobu nápojov.

33 - Alkoholické nápoje s výnimkou piva.

43 - Pohostinské služby.

(540) CHINA RESTAURANT ALTES SHANGHAI

(731) ZLATÝ BAMBUS, spol. s r. o., Františkánske nám. 3, 811 01 Bratislava, SK;

(740) Holoubková Mária, Ing., Bratislava, SK;

(210) 1823-2002

(220) 17.06.2002

8 (511) 29, 30, 32, 33, 43

(511) 29 - Mäsové a údenárske výrobky z mäsa, ryby, konzervované ryby a rybie výrobky vrátane mrazených, hydina vrátane mrazenej a výrobky z hydiny, zverina, konzervované, sušené a tepelne spracované ovocie a zelenina, rôsoly, džemy, marmelády, ovocné zaváraniny, ovocné pretlaky, jedlé oleje, jedlé tuky, mlieko a mliečne výrobky, vajcia, najmä jogurty, smotana, maslo, tvaroh, syry, šľahačka, mliečne nápoje, ochutené mlieko, kondenzované mlieko v prášku, zmrzlina v prášku a ostatné práškové zmesi vyrobené najmä z mlieka, polievky, sladké nátiery, slané nátiery, šaláty, nápoje patriace do triedy 29, plnky, malé občerstvenia medzi hlavnými jedlami z produktov patriacich do triedy 29, hotové jedlá a ich zložky obsahujúce prevažne produkty patriace do triedy 29, proteínové látky, omáčky a chuťové omáčky, všetko patriace do triedy 29, zemiakové lupienky, zemiakové tyčinky, extrudované zemiakové výrobky, oriešky spracované, arašidy spracované.

30 - Sušienky, slané tyčinky, keksy, slané a korenené pečivo, krekerky, extrudované granulované pečivo, cereálne výrobky, pukance, kukuričné pukance, müsli, cukor, pekárske a cukrárske výrobky a cukrovinky, káva, čaj, kakao, mrazené vodové, mliečne a smotanové zmrzliny, med, soľ, horčica, ocot, omáčky ako chuťové prísady, korenie a koreninové zmesi, omáčky na cestoviny a ryžu, šalátové dressingy, majonéza, ostatné omáčky patriace do triedy 30.

32 - Pivo, minerálne a sytené vody a iné nealkoholické nápoje, ovocné nápoje a ovocné šťavy, sirupy a iné prípravky na výrobu nápojov.

33 - Alkoholické nápoje s výnimkou piva.

43 - Pohostinské služby.

(540) SHANGHAI ESPRESSO

(731) ZLATÝ BAMBUS, spol. s r. o., Františkánske nám. 3, 811 01 Bratislava, SK;

(740) Holoubková Mária, Ing., Bratislava, SK;

(210) 1903-2002

(220) 26.06.2002

8 (511) 32, 35, 39

(511) 32 - Nealkoholické nápoje.

35 - Prieskum trhu, prieskum verejnej mienky, sprostredkovanie obchodu s tovarom.

39 - Distribúcia nealkoholických nápojov.

(540) Red Bull City Walls Race

(731) Red Bull Slovensko, s. r. o., Úprkova 4, 811 04 Bratislava, SK;

(210) 1904-2002

(220) 26.06.2002

8 (511) 32, 35, 39

(511) 32 - Nealkoholické nápoje.

35 - Prieskum trhu, prieskum verejnej mienky, sprostredkovanie obchodu s tovarom.

39 - Distribúcia nealkoholických nápojov.

(540) City Walls Race

(731) Red Bull Slovensko, s. r. o., Úprkova 4, 811 04 Bratislava, SK;

(210) 1913-2002

(220) 27.06.2002

8 (511) 9, 11, 42

(511) 9 - Ochranné zariadenia pred napätím pre citlivé prístroje a počítače, počítačové programy na ochranu pred napätím pre monitory a automatické vypínanie počítačových systémov, rack systémy na zálohovanie počítačov a príslušenstvo ochranných zariadení; záložné zdroje, AC zdroje, DC zdroje, DC-DC meniče, opačné meniče, batérie, transformátory a elektrické distribučné zariadenia; batériové náplne do notebookov, laptopov, prenosných počítačov a záložných zdrojov; PC sieťové káble, ethernetové sieťové káble, tenké ethernetové sieťové káble, USB káble, token ring káble, V.35 káble, koaxiálne káble, paralelné tlačiarňové káble, káble na sériové porty, optické káble pre počítačové siete, klavesnicové káble, káble na monitor, káble na myši, multimediálne káble, audiokáble, telefónne, modemové a faxové káble, páskové káble a SCSI káble, všetko pre počítače a sieťové vybavenie.

11 - Elektrické ventilátory, PC ventilátory, klimatizačné zariadenia a prístroje, prenosné klimatizačné zariadenia a prístroje, zvlhčovače, zachytávače vlhkosti, zariadenia na filtráciu a čistenie vzduchu na komerčné a priemyselné využitie.

42 - Poradenstvo v oblasti dostupnosti a spoľahlivosti napätia, použitia ochrany napätia, prístrojov na ochranu napätia, návrh sieťových a dátových centier napätových systémov a kontrolných

zariadení, návrh sieťových a dátových centier okolitých systémov a kontrolných zariadení.

(540) APC

(731) American Power Conversion Corporation, 132 Fairgrounds Road, West Kingston, Rhode Island 02892, US;

(740) Dolanská Elena, RNDr., Bratislava, SK;

(210) 1917-2002

(220) 27.06.2002

8 (511) 9

(511) 9 - Zariadenia, prístroje, diely a komponenty pre oznamovaciu a spojovaciu techniku, komunikačné a spojovacie káble, káblové a spojovacie konektory, prípojky, spojky, svorky, prenosové zariadenia, prístroje a systémy.

(540) COMMSCOPE

(731) CommScope, Inc. of North Carolina, 1100 CommScope Place, S. E., Hickory, North Carolina 28602, US;

(740) Kastler Anton, Bratislava, SK;

(210) 1918-2002

(220) 24.06.2002

8 (511) 2

(511) 2 - Moridlá na drevo, prípravky na konzervovanie dreva, emailové farby, emaily (laky), bakteriocídne farby, emailové farby, ohňovzdorné farby, riedidlá na farby, farby, nátery, fermeže, prípravky proti hrdzi, riedidlo na laky, laky, prípravky proti matneniu kovov, moridlá (farbivá alebo farby), moridlá, moridlá na drevo, nátery (farby), nátery na strešné krytiny, ochranné nátery na podvozky automobilov, ochranné prípravky na kovy, oleje (antikorozívne), ochranné protikorozívne prípravky, prípravky na odstraňovanie tapiet, terpentín (riedidlo na farby), náterový tmel, sklársky tmel, vodové náterové farby, základné náterové farby, základný ochranný náter na podvozky automobilov.

(540)



(591) čierna, žltá, oranžová, červená, sivá

(731) FEIDAL SLOVENSKO, s. r. o., Komenského 16, 919 04 Smolenice, SK;

(210) 1920-2002

(220) 28.06.2002

8 (511) 5

(511) 5 - Farmaceutické výrobky.

(540) Ginkgo-Maren

(731) Krewel Meuselbach GmbH, Postfach 1263, D-53775 Eitorf, DE;

(740) Čechvalová Dagmar, Bratislava, SK;

(210) 1927-2002

(220) 28.06.2002

8 (511) 3, 35, 41

(511) 3 - Voňavkárske výrobky; voňavky; voňavá zmes; kolínske vody; parfumovaná voda; vonné drevo; ružový olej; levanduľová voda; levandu-

ľový olej; vydymovacie prípravky (parfumy); pižmo (parfuméria); oleje do parfumov a vôní; základné látky na kvetinové parfumy; výťažky z kvetov (parfuméria); mentol pre parfumériu; mentolová esencia (éterický olej); ambra (parfuméria); ionón (parfuméria); vrecúška s parfumovaným práškom na bielizeň; dezodoranty na osobnú potrebu; prípravky proti poteniu; spreje na osvieženie dychu; toaletné, kozmetické prípravky; kozmetické potreby, kozmetické taštičky; čistiace mlieka na kozmetické, toaletné účely; kozmetické krémy; farbivá na toaletné účely; kozmetické farby; prípravky na odstraňovanie farby; vata, vatové tyčinky, tampóny na kozmetické účely; spojivá - lepidlá na kozmetické účely; tuky, oleje na kozmetické účely; vazelína na kozmetické účely; toaletné vody; mandľové mlieko na kozmetické účely; adstringentné prípravky na kozmetické účely; kozmetické prípravky určené na starostlivosť o pleť; pleťové vody na kozmetické účely; pleťová voda po holení; bieliace krémy na pokožku; bieliace prípravky na kozmetické účely; skrášľovacie masky (kozmetické prípravky); kozmetické tampóny, obrúsky napustené pleťovým tonikom; prípravky na liečenie, líčidlá; prípravky na odstraňovanie líčidla; púder, práškový mejkap; kozmetické ceruzky; rúže; lesky na pery, leštiaca červeň; kozmetické prípravky na obočie; ceruzky na obočie, obočenky; špirála na riasy, maskara; kozmetické prípravky na mihalnice; umelé mihalnice; lepidlá na nalepovanie umelých mihalnic; kozmetické opaľovacie prípravky; ošetrovacie prípravky na nechty; laky na nechty; lepiace prípravky na odstránenie lakov; šampóny; farbivá alebo tónovače na vlasy; farby na fúzy a brady; peroxid vodíka na kozmetické účely; neutralizačné prípravky pri trvalej ondulácii; pomády na kozmetické účely; vlasové vody; lak na vlasy; prípravky na kučeravenie vlasov; pomády, vosky na fúzy; holiace prípravky; lepiace prípravky na lepenie umelých vlasov; prípravky na čistenie zubov; prípravky na čistenie umelých chrupov; ústne vody nie na lekárske účely; mydlá, mydielka; mydlá na holenie; mydlá proti poteniu; mydlá proti poteniu nôh; dezinfekčné mydlá; dezodoračné mydlá; mandľové mydlo; medicínálne mydlá; kozmetické prípravky do kúpeľa; kúpeľové soli s výnimkou solí na liečebné účely; ozdobné kozmetické obtačky; kozmetické prípravky na zoštíhlenie; depilačné prípravky; depilačný vosk; pemza; pracie prípravky; namáčacie prípravky, prípravky na predpieranie; quilajová kôra na pranie; sóda na bielenie, na pranie; bieliace prípravky; soli na bielenie; odfarbovače; farbiace prípravky na modrenie šatstva, bielizne; šlichtovacie prípravky; vosk na použitie pri praní; zmäkčovadlá na textilie a bielizeň; chemické avivážne prípravky na použitie v domácnosti; škrob na bielizeň; amidon (apretačný prípravok); javelový lúh; leštiace, glazovacie prípravky na bielizeň; abrazíva, prostriedky na brúsenie; sklenené plátno; brúsny papier; sklený, šmirgľový papier; pieskové, brúsne plátno; diamantové brúsiwo; karbid kremíka; karbidy kovu (brúsiwo); korund (brúsiwo); prípravky na ostrenie, brúsne prípravky; pasty na obťahovacie remene na britvy; leštiace prípravky, leštidlá; leštiace pasty, vosky; leštiaci kameň; papier na leštenie; leštiace prípravky na nábytok a dlážku; leštidlá na obuv,

leštiace krémy na obuv; konzervačné, ochranné prípravky na kožu (leštidlá); obuvnícke vosky; tripel (kameň) na leštenie; vosky na parkety, dlážku; čistiace prípravky; prípravky na čistenie povrchov; prípravky na čistenie za sucha; vulkanický popol na čistenie; prípravky na čistenie odpadových rúr; čistiace prípravky na automobilové okná; oleje na čistenie; bieliace a čistiace prípravky na kožu; prípravky na odstraňovanie vodného kameňa pre domácnosť; odmasťovacie prípravky s výnimkou prípravkov na použitie vo výrobnom procese; odstraňovače podlahových parketových voskov (čistiaci prípravok); terpentín ako odmasťovací prípravok; odhrdzovacie prípravky; odstraňovače škvŕn; éterické esencie, éterické esenciálne oleje; éterické oleje z cédrového dreva; aromatické látky (esencie); aromatické látky do nápojov (esenciálne oleje); aromatické látky, príchuťi do zákuskov (esencie); badiánová esencia; bergamotový olej; citrónové éterické oleje; mandľový olej; jasmínový olej; gaultierový olej; geraniol; geliotropín; práškový mastenec; antistatické prípravky na použitie v domácnosti; čpavok, amoniak na použitie ako čistiaci prostriedok; čistiace prípravky na tapety; krieda na čistenie; chemické prípravky na osvieženie farieb; detergenty s výnimkou detergentov na použitie vo výrobnom procese a na lekárske účely; kamenec (antiseptický prípravok); lúh sodný; chlórnan draselný; sklotextil; safrol; terpény; krajčírsky vosk; plavená krieda; kadidlo; kozmetické prípravky pre zvieratá; šampóny pre zvieratá chované v domácnosti; náhradné náplne na tovary uvedené v triede 3, obaly, puzdrá a stojany patriace do triedy 3 tohto zoznamu; obaly, puzdrá a stojany na tovary uvedené v triede 3 tohto zoznamu.

35 - Sprostredkovanie obchodnej činnosti s tovarom; reklama; reklamné agentúry; on-line reklama na počítačovej komunikačnej sieti; organizovanie komerčných alebo reklamných výstav a veľtrhov; prenájom výstavných priestorov; predvádzanie tovaru; zásielkové reklamné služby; rozširovanie reklamných alebo inzertných oznamov; rozširovanie reklamných materiálov zákazníkom - letáky, prospekty, tlačivá, vzorky; rozširovanie vzoriek; vydávanie a aktualizovanie reklamných materiálov; vydávanie reklamných alebo náborových textov; prenájom reklamného času vo všetkých komunikačných médiách; prenájom reklamných materiálov; prenájom reklamných plôch; prieskum trhu; prieskum verejnej mienky; prenájom kancelárskych strojov a zariadenia; prenájom kopírovacích strojov; sprostredkovanie služieb uvedených v triede 35 tohto zoznamu.

41 - Konzultačná a prednášková činnosť; organizovanie kurzov, školení, prednášok; organizovanie a vedenie kolokvií; organizovanie a vedenie seminárov; organizovanie a vedenie sympózií; organizovanie a vedenie konferencií; organizovanie a vedenie kongresov; prenájom videokamier, videorekordérov; prenájom zvukového nahrávacieho zariadenia; prenájom audioprístrojov a audionahrávok; prenájom osvetľovacích prístrojov do divadelných sál a televíznych štúdií; prenájom dekorácií; prenájom rozhlasových a televíznych prijímačov; sprostredkovanie služieb uvedených v triede 41 tohto zoznamu.

(540)

bio\ine

(731) BIOPROGRES, s. r. o., Do Stošky 576/1, 010 04 Žilina, SK;
(740) Zahatňanská Gabriela, Ing., Žilina, SK;

(210) 1928-2002

(220) 28.06.2002

8 (511) 9

(511) 9 - Prístroje a nástroje vedecké, námorné, geodetické, fotografické, kinematografické, optické, signalizačné, kontrolné (inšpekcia), záchranné, vzdelávacie, prístroje a nástroje na meranie a váženie; prístroje a nástroje na vedenie, distribúciu, transformáciu, akumuláciu, regulácia alebo kontrolu elektrického prúdu; prístroje na nahrávanie, prenos a reprodukciu zvuku alebo obrazu; magnetické nosiče údajov, záznamové disky; predajné automaty a mechanizmy prístrojov uvádzaných do činnosti vhođením mince; registračné pokladnice, počítaacie stroje, zariadenia na spracovanie údajov, počítače; hasiace prístroje; digitálne fotoaparáty a kamery, ich súčasti a príslušenstvá.

(540) **POWERSHOT**

(731) CANON KABUSHIKI KAISHA, 30-2, Shimomaruko 3-chome, Ohta-ku, Tokyo, JP;
(740) Čechvalová Dagmar, Bratislava, SK;

(210) 1929-2002

(220) 01.07.2002

8 (511) 5

(511) 5 - Farmaceutické prípravky, najmä venofarmaká.

(540) **FLEBODIA**

(731) Laboratoires INNOTHERA Societé par Actions Simplifiée, 7-9, Avenue Francois-Vincent Raspail, 94110 Arcueil, FR;
(740) Bušová Eva, JUDr., Bratislava, SK;

(210) 1934-2002

(220) 01.07.2002

8 (511) 30

(511) 30 - Káva.

(540)



(591) žltá, biela, čierna, hnedá, zlatá

(731) RONIKA, s. r. o., Považské Podhradie 250, 017 04 Považská Bystrica, SK;

(210) 1935-2002

(220) 01.07.2002

8 (511) 2

(511) 2 - Farby, laky, emaily (laky), fermeže, náterové látky, riedidlá, sušidlá (sikatíva) a spojivá do náterových látok, farieb a lakov, zlatolaky, tmely na vyrovnávanie nerovných povrchov pri povrchových úpravách (náterové tmely), farbivá, moridlá, ochranné prostriedky proti hrdzi a hnilobe dreva, ohňovzdorné nátery, práškové náterové látky, práškové farby, tlačiarenské farby, impregnačné prostriedky na drevo a na betón vo forme farieb, moridlá na drevo, elektroforézne náterové látky, nástrekové hmoty na báze organických spojív a organických plnidiel ako náterové látky.

(540) **NAVAL**

(731) CHEMOLAK, a. s., Továrenská 7, 919 04 Smolenice, SK;

(210) 1936-2002

(220) 01.07.2002

8 (511) 2

(511) 2 - Farby, laky, emaily (laky), fermeže, náterové látky, riedidlá, sušidlá (sikatíva) a spojivá do náterových látok, farieb a lakov, zlatolaky, tmely na vyrovnávanie nerovných povrchov pri povrchových úpravách (náterové tmely), farbivá, moridlá, ochranné prostriedky proti hrdzi a hnilobe dreva, ohňovzdorné nátery, práškové náterové látky, práškové farby, tlačiarenské farby, impregnačné prostriedky na drevo a na betón vo forme farieb, moridlá na drevo, elektroforézne náterové látky, nástrekové hmoty na báze organických spojív a organických plnidiel ako náterové látky.

(540) **UNIWAY**

(731) CHEMOLAK, a. s., Továrenská 7, 919 04 Smolenice, SK;

(210) 1937-2002

(220) 01.07.2002

8 (511) 29

(511) 29 - Hydina nie živá: morčacie diely a vnútornosti v chladenom a mrazenom stave.

(540)



(591) čierna, červená

(731) HYKO Rovinka, a. s., Rovinka, 900 49 Rovinka, SK;

(210) 1941-2002

(220) 02.07.2002

8 (511) 7

(511) 7 - Vyrobené konštrukcie, stroje, nástroje a ich náhradné časti na použitie pri ťažbe a výrobe ropy a plynu z vrtovej a pri hĺbení ropných a plynových vrtovej.

(540) NATIONAL OILWELL

(731) National-Oilwell, L. P., 10000 Richmond Avenue, Suite 400, Houston, Texas 77042-4200, US;

(740) Fajnorová Mária, Ing., Bratislava, SK;

(210) 1942-2002

(220) 02.07.2002

8 (511) 7

(511) 7 - Vyrobené konštrukcie, stroje, nástroje a ich náhradné časti na použitie pri ťažbe a výrobe ropy a plynu z vrtovej a pri hĺbení ropných a plynových vrtovej.

(540)

(731) National-Oilwell, L. P., 10000 Richmond Avenue, Suite 400, Houston, Texas 77042-4200, US;

(740) Fajnorová Mária, Ing., Bratislava, SK;

(210) 1943-2002

(220) 02.07.2002

8 (511) 7

(511) 7 - Vyrobené konštrukcie, stroje, nástroje a ich náhradné časti na použitie pri ťažbe a výrobe ropy a plynu z vrtovej a pri hĺbení ropných a plynových vrtovej.

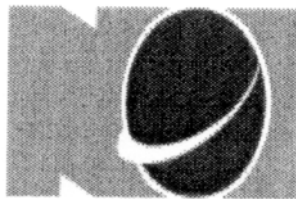
(540)

(731) National-Oilwell, L. P., 10000 Richmond Avenue, Suite 400, Houston, Texas 77042-4200, US;

(740) Fajnorová Mária, Ing., Bratislava, SK;

(210) 1944-2002

(220) 02.07.2002

8 (511) 7

(511) 7 - Vyrobené konštrukcie, stroje, nástroje a ich náhradné časti na použitie pri ťažbe a výrobe ropy a plynu z vrtovej a pri hĺbení ropných a plynových vrtovej.

(540) NOI

(731) National-Oilwell, L. P., 10000 Richmond Avenue, Suite 400, Houston, Texas 77042-4200, US;

(740) Fajnorová Mária, Ing., Bratislava, SK;

(210) 1945-2002

(220) 02.07.2002

8 (511) 30

(511) 30 - Čokoládové cukrovinky, čokoláda.

(540)

(731) Kraft Foods Schweiz Holding AG, Bellerivestrasse 203, CH - 8008 Zürich, CH;

(740) Fajnorová Mária, Ing., Bratislava, SK;

(210) 1947-2002

(220) 02.07.2002

8 (511) 30

(511) 30 - Káva.

(540)

(591) zelená, zlatá, žltá, oranžová, biela, bordová, červená, hnedá, béžová, čierna, strieborná, sivá

(731) BERTONI spol. s r. o., Jesenského 2, 929 01 Dunajská Streda, SK;

(740) PATENTSERVIS BRATISLAVA, a. s., Bratislava, SK;

(210) 1948-2002

(220) 02.07.2002

8 (511) 32, 33

(511) 32 - Pivo, sirupy na výrobu nápojov, minerálne vody (nápoje), nealkoholické nápoje.

33 - Alkoholické nápoje s výnimkou piva.

(540)



(731) PROFDRINK, s. r. o., Bratislavská 39, 931 01 Šamorín, SK;

(740) Beleščák Ladislav, Ing., Piešťany, SK;

(210) 2008-2002

(220) 10.07.2002

8 (511) 30, 35, 39

(511) 30 - Káva, kávové výťažky, náhradky kávy, kávové príchuťi, instantná káva.

35 - Reklama.

39 - Balenie tovarov.

(540)



(591) červená, čierna, biela, žltá, hnedá

(731) Baliarne obchodu, a. s., Poprad, Hraničná 664/16, 058 01 Poprad, SK;

(740) Žuffa Ladislav, Ing., Poprad, SK;

(210) 2019-2002

(220) 11.07.2002

8 (511) 6, 7, 9, 11, 16, 35, 37, 38, 39, 40, 41, 42, 43, 45

(511) 6 - Strojové a konštrukčné časti energetických zariadení vrátane špeciálnych pomocných zariadení, ako sú napr. stožiare, oceľové konštrukcie, kovové potrubia, kovový nábytok; drobné zámočnícke výroby.

7 - Hydraulické turbíny.

9 - Prístroje a nástroje vedecké, elektrické, fotografické, optické, signalizačné, kontrolné, dozorné, záchranné a vzdelávacie; poplašné zariadenia; elektrické a elektronické zariadenia na výpočet a odovzdávanie štatistických údajov a informácií; elektrické zariadenia na diaľkové ovládanie priemyselných operácií a procesov; elektrodynamické zariadenia na diaľkové riadenie signalizácie; elektrické vedenia, elektrické akumulátory, bleskozvody, elektrické káble, elektrické spojky, elektrické svorky, elektrické hlásiče, elektrické kondenzátory, elektrické meniče, elektrické objímky, elektrotechnické odbočné skrinky, elektrotechnické prípojky, prúdové usmerňovače, elektrické regulátory, rozvodné skrine, spínacie skrine, svetelné alebo mechanické signalizačné panely, skriňové rozvádzače, transformátory a trafostanice; meracie prístroje, elektrické meracie zariadenia, elektrické monitorovacie prístroje; rozvody verejného osvetlenia; softvér, nahrané operačné programy.

11 - Tlakové zariadenia, parné a horúcovodné potrubia, kotly, parné akumulátory; lampy verejného osvetlenia; bojler, ohrievače vody, zariadenia na čistenie odpadových vôd, články do atómových reaktorov, destilačné prístroje, dýzy, expanzné nádrže na ústredné vykurovanie, acetylénové generátory, plynové generátory, horáky, chladiarne, chladiace komory, chladiace nádoby, chladiace stroje prístroje a zariadenia, zariadenia na spracovanie jadrových palív a jadrové spomaľovače, jadrové reaktory, klimatizačné zariadenia.

16 - Firemné listiny, papierové propagačné materiály, manuály počítačových programov (ako príručky); letáky, prospekty, tlačivá a kancelárske potreby s výnimkou nábytku, kancelárska technika, náhradné diely a príslušenstvo kancelárskej techniky patriace do triedy 16.

35 - Sprostredkovanie obchodu s tlakovými zariadeniami, parnými a horúcovodnými potrubiami, kotlami, hydraulickými strojmi, motorovými vozidlami s elektrickými a elektronickými strojmi, prístrojmi a zariadeniami, s elektrickými materiálmi ako sú elektrické vedenia, elektrické akumulátory, bleskozvody, elektrické káble, elektrické spojky, elektrické svorky, elektrické hlásiče, elektrické kondenzátory, elektrické meniče, elektrické objímky, elektrotechnické odbočné skrinky, elektrotechnické prípojky, prúdové usmerňovače, elektrické regulátory, rozvodné skrine, spínacie skrine, svetelné alebo mechanické signalizačné panely, skriňové rozvádzače, transformátory, trafostanice, vzduchotechnické zariadenia, transportné zariadenia, náhradné diely prívesov, paliet, kontajnerov, vodné turbíny, príslušenstvo k vodným elektrárnam, kovový nábytok, stroje a zariadenia na spracovanie nerastných hmôt; činnosti reklamnej agentúry, rozširovanie vydávanie a aktualizovanie reklamných materiálov, prenájom reklamných plôch, zasielkové reklamné služby, uverejňovanie reklamných textov, prenájom kancelárskych strojov a zariadení, aranžovanie výkladov, inzertné činnosti, obchodné prieskumy.

37 - Montáž, údržba a opravy elektrických zariadení a prístrojov; montáž a oprava plynových technických zariadení, kotlov, horákov, konštrukcií, tlakových nádob, meračov tepla; výstavba energetických a teplárenských diel a zariadení potrebných na ich prevádzku; oprava elektromerov, zväracích transformátorov, rotačných strojov a asynchronných motorov; inštalácia a údržba elektrických rozvodov; murárske a natieračské práce súvisiace s energetickými zariadeniami; oprava a údržba hydraulických strojov a motorových vozidiel; prenájom stavebných strojov a zariadení.

38 - Informačné kancelárie, telekomunikačné informácie, telefónna komunikácia, komunikácia prostredníctvom optických káblov, počítačová komunikácia, prenájom telekomunikačných prístrojov, prenájom prístrojov na prenos informácií, prenos signálu pomocou satelitu, telefonicke služby, služby zabezpečujúce vstup do telekomunikačných sietí, prenášanie správ telegrafmi, telegrafická komunikácia, telegrafický prenos, telegrafné služby, poskytovanie telekomunikačného pripojenia do svetovej počítačovej siete, elektronická pošta.

39 - Nákup, rozvod a predaj elektrickej energie a tepla; balenie tovarov a uskladňovanie tovarov; prenájom dopravných mechanizmov; autobusová doprava, nákladná doprava, kamiónová doprava, osobná doprava, preprava cenností, doprava pancierovými vozidlami.

40 - Výroba elektrickej energie a tepelnej energie, likvidácia rádioaktívneho odpadu; likvidácia odpadu, recyklácia odpadu, spaľovanie odpadu a spracovanie odpadu.

41 - Organizovanie a vedenie kolokvií, kongresov, seminárov, konferencií a sympózií; vydávanie kníh a časopisov v elektronickej forme.

42 - Projektová a inžinierska činnosť v investičnej výstavbe, projektovanie strojárnských výrobkov a vzduchotechnických zariadení, projektovanie elektrorozvodných sietí, transformovní, rozvodní, priemyselných a slaboprúdových elektroinštalácií, inžinierska činnosť distribučného systému vysokonapäťovej siete, dozor a technická inšpekcia, odborné a technické konzultácie, elektrotechnická posudková činnosť; revízia prevádzkových kotlov, plynových zariadení a elektrických zariadení, revízne skúšky spôsobilosti zdvíhacích zariadení; ciachovanie elektromerov a meracích súprav; geologický výskum, grafický dizajn, priemyselný dizajn, kontrola kvality; obnovenie počítačových databáz, počítačové programovanie; inštalácia, aktualizácia a zhotovenie kópií počítačových programov; návrh počítačových systémov, poradenské služby v oblasti počítačového hardwaru; prenájom počítačového softvéru.

43 - Poskytovanie, rezervácie a prevádzkovanie ubytovania, prechodného ubytovania, turistického ubytovania a hotelového ubytovania, ubytovacie kancelárie, penzióny, reštaurácia, príprava a dodávka jedál.

45 - Poradenstvo v oblasti bezpečnosti, osobní strážcovia.

(540)



(731) VÝCHODOSLOVENSKÁ ENERGETIKA, a. s.,
Mlynská 31, 040 01 KOŠICE, SK;

(740) Gruber Dalibor, Ing., Košice, SK;

(210) 2020-2002

(220) 11.07.2002

8 (511) 6, 7, 9, 11, 16, 35, 37, 38, 39, 40, 41, 42, 43, 45

(511) 6 - Strojové a konštrukčné časti energetických zariadení vrátane špeciálnych pomocných zariadení, ako sú napr. stožiare, oceľové konštrukcie, kovové potrubia, kovový nábytok; drobné zámočnícke výroby.

7 - Hydraulické turbíny.

9 - Prístroje a nástroje vedecké, elektrické, fotografické, optické, signalizačné, kontrolné, dozorné, záchranné a vzdelávacie; poplašné zariadenia; elektrické a elektronické zariadenia na výpočet a odovzdávanie štatistických údajov a informácií; elektrické zariadenia na diaľkové ovládanie priemyselných operácií a procesov; elek-

trodynamické zariadenia na diaľkové riadenie signalizácie; elektrické vedenia, elektrické akumulátory, bleskozvody, elektrické káble, elektrické spojky, elektrické svorky, elektrické hlásiče, elektrické kondenzátory, elektrické meniče, elektrické objímky, elektrotechnické odbočné skrinky, elektrotechnické prípojky, prúdové usmerňovače, elektrické regulátory, rozvodné skrine, spínacie skrine, svetelné alebo mechanické signalizačné panely, skriňové rozvážače, transformátory a trafostanice; meracie prístroje, elektrické meracie zariadenia, elektrické monitorovacie prístroje; rozvody verejného osvetlenia; softvér, nahrané operačné programy.

11 - Tlakové zariadenia, parné a horúcovodné potrubia, kotly, parné akumulátory; lampy verejného osvetlenia; bojler, ohrievače vody, zariadenia na čistenie odpadových vôd, články do atómových reaktorov, destilačné prístroje, dýzy, expanzné nádrže na ústredné vykurovanie, acetylenové generátory, plynové generátory, horáky, chladiarne, chladiace komory, chladiace nádoby, chladiace stroje prístroje a zariadenia, zariadenia na spracovanie jadrových palív a jadrové spomaľovače, jadrové reaktory, klimatizačné zariadenia.

16 - Firemné listiny, papierové propagačné materiály, manuály počítačových programov (ako príručky); letáky, prospekty, tlačivá a kancelárske potreby s výnimkou nábytku, kancelárska technika, náhradné diely a príslušenstvo kancelárskej techniky patriace do triedy 16.

35 - Sprostredkovanie obchodu s tlakovými zariadeniami, parnými a horúcovodnými potrubiami, kotlami, hydraulickými strojmi, motorovými vozidlami s elektrickými a elektronickými strojmi, prístrojmi a zariadeniami, s elektrickými materiálmi ako sú elektrické vedenia, elektrické akumulátory, bleskozvody, elektrické káble, elektrické spojky, elektrické svorky, elektrické hlásiče, elektrické kondenzátory, elektrické meniče, elektrické objímky, elektrotechnické odbočné skrinky, elektrotechnické prípojky, prúdové usmerňovače, elektrické regulátory, rozvodné skrine, spínacie skrine, svetelné alebo mechanické signalizačné panely, skriňové rozvážače, transformátory, trafostanice, vzduchotechnické zariadenia, transportné zariadenia, náhradné diely prívesov, paliet, kontajnerov, vodné turbíny, príslušenstvo k vodným elektrárnam, kovový nábytok, stroje a zariadenia na spracovanie nerastných hmôt; činnosti reklamnej agentúry, rozširovanie vydávanie a aktualizovanie reklamných materiálov, prenájom reklamných plôch, zásielkové reklamné služby, uverejňovanie reklamných textov, prenájom kancelárskych strojov a zariadení, aranžovanie výkladov, inzertné činnosti, obchodné prieskumy.

37 - Montáž, údržba a oprava elektrických zariadení a prístrojov; montáž a oprava plynových technických zariadení, kotlov, horákov, konštrukcií, tlakových nádob, meračov tepla; výstavba energetických a teplárenských diel a zariadení potrebných na ich prevádzku; oprava elektromerov, zväracích transformátorov, rotačných strojov a asynchronných motorov; inštalácia a údržba elektrických rozvodov; murárske a natieračské práce súvisiace s energetickými zariadeniami; oprava a údržba hydraulických stro-

jov a motorových vozidiel; prenájom stavebných strojov a zariadení.

38 - Informačné kancelárie, telekomunikačné informácie, telefónna komunikácia, komunikácia prostredníctvom optických káblov, počítačová komunikácia, prenájom telekomunikačných prístrojov, prenájom prístrojov na prenos informácií, prenos signálu pomocou satelitu, telefonické služby, služby zabezpečujúce vstup do telekomunikačných sietí, prenášanie správ telegrafmi, telegrafická komunikácia, telegrafický prenos, telegrafné služby, poskytovanie telekomunikačného pripojenia do svetovej počítačovej siete, elektronická pošta.

39 - Nákup, rozvod a predaj elektrickej energie a tepla; balenie tovarov a uskladňovanie tovarov; prenajímanie dopravných mechanizmov; autobusová doprava, nákladná doprava, kamiónová doprava, osobná doprava, preprava cenností, doprava pancierovými vozidlami.

40 - Výroba elektrickej energie a tepelnej energie, likvidácia rádioaktívneho odpadu; likvidácia odpadu, recyklácia odpadu, spaľovanie odpadu a spracovanie odpadu.

41 - Organizovanie a vedenie kolokvií, kongresov, seminárov, konferencií a sympózií; vydávanie kníh a časopisov v elektronickej forme.

42 - Projektová a inžinierska činnosť v investičnej výstavbe, projektovanie strojárnských výrobkov a vzduchotechnických zariadení, projektovanie elektrorozvodných sietí, transformovní, rozvodní, priemyselných a slaboprúdových elektroinštalácií, inžinierska činnosť distribučného systému vysokonapäťovej siete, dozor a technická inšpekcia, odborné a technické konzultácie, elektrotechnická posudková činnosť; revízia prevádzkových kotlov, plynových zariadení a elektrických zariadení, revízne skúšky spôsobilosti zdvíhacích zariadení; ciachovanie elektromerov a meracích súprav; geologický výskum, grafický dizajn, priemyselný dizajn, kontrola kvality; obnovovanie počítačových databáz, počítačové programovanie; inštalácia, aktualizácia a zhotovovanie kópií počítačových programov; návrh počítačových systémov, poradenské služby v oblasti počítačového hardwaru; prenájom počítačového softvéru.

43 - Poskytovanie, rezervácie a prevádzkovanie ubytovania, prechodného ubytovania, turistického ubytovania a hotelového ubytovania, ubytovacie kancelárie, penzióny, reštaurácia, príprava a dodávka jedál.

45 - Poradenstvo v oblasti bezpečnosti, osobní strážcovia.

(540)



(731) VÝCHODOSLOVENSKÁ ENERGETIKA, a. s.,
Mlynská 31, 040 01 KOŠICE, SK;

(740) Gruber Dalibor, Ing., Košice, SK;

(210) 2021-2002

(220) 11.07.2002

8 (511) 6, 7, 9, 11, 16, 35, 37, 38, 39, 40, 41, 42, 43, 45

(511) 6 - Strojové a konštrukčné časti energetických zariadení vrátane špeciálnych pomocných zariadení, ako sú napr. stožiare, oceľové konštrukcie, kovové potrubia, kovový nábytok; drobné zámočnícke výroby.

7 - Hydraulické turbíny.

9 - Prístroje a nástroje vedecké, elektrické, fotografické, optické, signalizačné, kontrolné, dozorné, záchranné a vzdelávacie; poplašné zariadenia; elektrické a elektronické zariadenia na výpočet a odovzdávanie štatistických údajov a informácií; elektrické zariadenia na diaľkové ovládanie priemyselných operácií a procesov; elektrodynamické zariadenia na diaľkové riadenie signalizácie; elektrické vedenia, elektrické akumulátory, bleskozvody, elektrické káble, elektrické spojky, elektrické svorky, elektrické hlásiče, elektrické kondenzátory, elektrické meniče, elektrické objímky, elektrotechnické odbočné skrinky, elektrotechnické prípojky, prúdové usmerňovače, elektrické regulátory, rozvodné skrine, spínacie skrine, svetelné alebo mechanické signalizačné panely, skriňové rozvádzače, transformátory a trafostanice; meracie prístroje, elektrické meracie zariadenia, elektrické monitorovacie prístroje; rozvody verejného osvetlenia; softvér, nahrané operačné programy.

11 - Tlakové zariadenia, parné a horúcovodné potrubia, kotly, parné akumulátory; lampy verejného osvetlenia; bojler, ohrievače vody, zariadenia na čistenie odpadových vôd, články do atómových reaktorov, destilačné prístroje, dýzy, expanzné nádrže na ústredné vykurovanie, acetylénové generátory, plynové generátory, horáky, chladiarne, chladiace komory, chladiace nádoby, chladiace stroje prístroje a zariadenia, zariadenia na spracovanie jadrových palív a jadrové spomaľovače, jadrové reaktory, klimatizačné zariadenia.

16 - Firemné listiny, papierové propagačné materiály, manuály počítačových programov (ako príručky); letáky, prospekty, tlačivá a kancelárske potreby s výnimkou nábytku, kancelárska technika, náhradné diely a príslušenstvo kancelárskej techniky patriace do triedy 16.

35 - Sprostredkovanie obchodu s tlakovými zariadeniami, parnými a horúcovodnými potrubiami, kotlami, hydraulickými strojmi, motorovými vozidlami s elektrickými a elektronickými strojmi, prístrojmi a zariadeniami, s elektrickými materiálmi ako sú elektrické vedenia, elektrické akumulátory, bleskozvody, elektrické káble, elektrické spojky, elektrické svorky, elektrické hlásiče, elektrické kondenzátory, elektrické meniče, elektrické objímky, elektrotechnické odbočné skrinky, elektrotechnické prípojky, prúdové usmerňovače, elektrické regulátory, rozvodné skrine, spínacie skrine, svetelné alebo mechanické signalizačné panely, skriňové rozvádzače, transformátory, trafostanice, vzduchotechnické zariadenia, transportné zariadenia, náhradné diely prívesov, paliet, kontajnerov, vodné turbíny, príslušenstvo k vodným elektrárnám, kovový nábytok, stroje a zariadenia na spracovanie nerastných hmôt; činnosti reklamnej agentúry, rozširovanie vydávanie a aktualizovanie reklamných materiálov, prenájom reklamných plôch, zásiel-

kové reklamné služby, uverejňovanie reklamných textov, prenájom kancelárskych strojov a zariadení, aranžovanie výkladov, inzertné činnosti, obchodné prieskumy.

37 - Montáž, údržba a opravy elektrických zariadení a prístrojov; montáž a oprava plynových technických zariadení, kotlov, horákov, konštrukcií, tlakových nádob, meračov tepla; výstavba energetických a teplárenských diel a zariadení potrebných na ich prevádzku; oprava elektromerov, zväracích transformátorov, rotačných strojov a asynchrónnych motorov; inštalácia a údržba elektrických rozvodov; murárske a natieračské práce súvisiace s energetickými zariadeniami; oprava a údržba hydraulických strojov a motorových vozidiel; prenájom stavebných strojov a zariadení.

38 - Informačné kancelárie, telekomunikačné informácie, telefónna komunikácia, komunikácia prostredníctvom optických káblov, počítačová komunikácia, prenájom telekomunikačných prístrojov, prenájom prístrojov na prenos informácií, prenos signálu pomocou satelitu, telefonické služby, služby zabezpečujúce vstup do telekomunikačných sietí, prenášanie správ telegrafmi, telegrafická komunikácia, telegrafický prenos, telegrafné služby, poskytovanie telekomunikačného pripojenia do svetovej počítačovej siete, elektronická pošta.

39 - Nákup, rozvod a predaj elektrickej energie a tepla; balenie tovarov a uskladňovanie tovarov; prenájom dopravných mechanizmov; autobusová doprava, nákladná doprava, kamiónová doprava, osobná doprava, preprava cenností, doprava pancierovými vozidlami.

40 - Výroba elektrickej energie a tepelnej energie, likvidácia rádioaktívneho odpadu; likvidácia odpadu, recyklácia odpadu, spaľovanie odpadu a spracovanie odpadu.

41 - Organizovanie a vedenie kolokvií, kongresov, seminárov, konferencií a sympózií; vydávanie kníh a časopisov v elektronickej forme.

42 - Projektová a inžinierska činnosť v investičnej výstavbe, projektovanie strojárnských výrobkov a vzduchotechnických zariadení, projektovanie elektrorozvodných sietí, transformovni, rozvodní, priemyselných a slaboprúdových elektroinštalácií, inžinierska činnosť distribučného systému vysokonapäťovej siete, dozor a technická inšpekcia, odborné a technické konzultácie, elektrotechnická posudková činnosť; revízia prevádzkových kotlov, plynových zariadení a elektrických zariadení, revízne skúšky spôsobilosti zdvíhacích zariadení; ciachovanie elektromerov a meračích súprav; geologický výskum, grafický dizajn, priemyselný dizajn, kontrola kvality; obnovenie počítačových databáz, počítačové programovanie; inštalácia, aktualizácia a zhotovenie kópií počítačových programov; návrh počítačových systémov, poradenské služby v oblasti počítačového hardwaru; prenájom počítačového softvéru.

43 - Poskytovanie, rezervácie a prevádzkovanie ubytovania, prechodného ubytovania, turistického ubytovania a hotelového ubytovania, ubytovacie kancelárie, penzióny, reštaurácia, príprava a dodávka jedál.

45 - Poradenstvo v oblasti bezpečnosti, osobní strážcovia.

(540) VÝCHODOSLOVENSKÁ ENERGETIKA

(731) VÝCHODOSLOVENSKÁ ENERGETIKA, a. s., Mlynská 31, 040 01 KOŠICE, SK;

(740) Gruber Dalibor, Ing., Košice, SK;

(210) 2044-2002

(220) 12.07.2002

8 (511) 16, 35, 41

(511) 16 - Papier, kartón, lepenka a výrobky z týchto materiálov v triede 16, tlačoviny, periodické a neperiodické publikácie, časopisy, noviny, magazíny vrátane príloh a mimoriadnych vydaní, knižárske výrobky, fotografie, mapy, kalendáre, papiernický tovar a písacie potreby, obalové materiály z plastických hmôt.

35 - Inzertná, reklamná a propagačná činnosť, organizovanie výstav a veľtrhov na komerčné a reklamné účely, organizovanie spoločenských podujatí a diskusných fór na komerčné a reklamné účely, sprostredkovanie obchodnej činnosti s tovarom, poradenstvo v oblasti organizácie a ekonomiky podnikania, vydávanie reklamných a náborových textov.

41 - Organizovanie výstav a veľtrhov na kultúrne vzdelávacie alebo výchovné účely, organizovanie odborových seminárov, sympózií, konferencií a špecializačných doškolovacích kurzov, organizovanie spoločenských podujatí a diskusných fór na kultúrne, vzdelávacie alebo výchovné účely, vydavateľská činnosť.

(540) DOPRAVNÝ KLUB

(731) Contact Trade Centre, s. r. o., Miletičova 23, 821 09 Bratislava, SK;

(740) Litváková Edita, Ing., Bratislava, SK;

(210) 2051-2002

(220) 14.07.2002

8 (511) 1, 5, 32

(511) 1 - Prísady do farmaceutických prípravkov.

5 - Biologické prípravky na lekárske, zverolekárske a farmaceutické účely, najmä prípravky na báze vaječných škrupín na prevenciu a liečenie; farmaceutické a chemické výrobky na zdravotnícku starostlivosť; farmaceutické prípravky; chemické prípravky na lekárske účely a farmaceutické účely; liečivá na ľudskú spotrebu; drogy na liečebné účely; dietetické látky, dietetické potraviny a dietetické nápoje upravené na lekárske účely; doplnky výživy (na lekárske účely); minerálne prípravky potravinárske; posilňujúce prípravky; potrava na farmaceutické účely; diétne potraviny prispôbené na lekárske účely; liečivé nápoje; tekuté lieky, lieky vo forme nápojov; prípravky obsahujúce stopové prvky a biogénne prvky pre ľudí a zvieratá; prísady do krmív na lekárske účely.

32 - nealkoholické nápoje osviežujúce a posilňujúce, tiež obohatené biologickými prísadami; nápoje izotonické; prípravky na výrobu nápojov, fortifikačné prísady do nápojov, najmä biologické.

(540)



(731) BIOMIN, akciová spoločnosť, E. Pavetitša 1, 919 43 Cífer, SK;

(740) Knopp Juraj, Ing., CSc., Bratislava, SK;

(210) 2059-2002

(220) 15.07.2002

8 (511) 20

(511) 20 - Stojany na archiváciu záznamových médií : drevené, kovové, plastové, kombinované.

(540)



(591) biela, čierna, červená, žltá

(731) Kýbl Vladimír, Mgr., BLUE SCREEN, Skalická cesta 17, 831 02 Bratislava, SK;

(210) 2068-2002

(220) 15.07.2002

8 (511) 35, 39, 44

(511) 35 - Rozširovanie reklamných materiálov, vzoriek týkajúcich sa prípravkov starostlivosti o zdravie; sprostredkovanie obchodných služieb týkajúcich sa prípravkov starostlivosti o zdravie.

39 - Distribúcia a zásielková služba.

44 - Konzultačné služby týkajúce sa prípravkov starostlivosti o zdravie.

(540)



(731) Lifestyles International Holdings Corporation, Lauriston House, Suite 103, Lower Collymore Rock, St. Michael, BB;

(740) Žovicová Viera, Mgr., Bratislava, SK;

(210) 2092-2002

(220) 17.07.2002

8 (511) 33

(511) 33 - Alkoholické nápoje s výnimkou piva.

(540) **Napoleon Issy**

(731) GAS - Familia, s. r. o., Prešovská 8, 064 01 Stará Ľubovňa, SK;

(210) 2097-2002

(220) 17.07.2002

8 (511) 1, 31, 32, 33, 43

(511) 1 - Prípravky na čírenie vína, chemické prípravky na fermentáciu vína, ochranné chemické prípravky na vinič, vínný alkohol, vínnny kameň nie na farmaceutické účely.

31 - Čerstvé hrozno, čerstvé ovocie a zelenina, vinič ako rastlina.

32 - Nealkoholické nápoje, šľavy, nealkoholický aperitív, nealkoholický kokteil, citrónády, nekvasený hrozňový mušt, minerálne vody, prípravky na výrobu nápojov a minerálnych vôd, nealkoholické výťažky z ovocia a hrozna, prášky na prípravu šunivých nápojov, príchuti na výrobu nápojov, sirupy na výrobu nápojov, stolové vody, pivo, sladina.

33 - Víno, vodnár, alkoholické výťažky z ovocia a hrozna, alkoholický hrozňový mušt, alkoholické nápoje s výnimkou piva, alkoholové extrakty, brandy, vínovica, destilované nápoje. liehoviny, digestívy, likéry a pálenky, medovina, likéry.

43 - Kaviarne, reštaurácie, služby barov, bufety, rýchle občerstvenie, jedálne, hoteliárske služby, ubytovacie kancelárie, prenájom stolov, stoličiek, obrusov a sklenených výrobkov, príprava a dodávka nápojov a jedál na objednávku do domu, sprostredkovanie uvedených služieb.

(540)

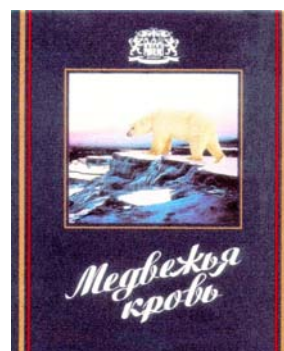

(591) tmavomodrá, modrá, bledohnedá, zlatá, červená, čierna, biela, ružová

(731) Slowin Bratislava, s. r. o., Pri Šajbách 12, 831 06 Bratislava, SK;

(740) Porubčan Róbert, Ing., Ivanka pri Dunaji, SK;

(210) 2099-2002

(220) 17.07.2002

8 (511) 5, 29, 32

(511) 5 - Dietetické látky na báze mlieka prispôsobené na lekárske účely, mliečny tuk, mliečne fermenty na farmaceutické účely, mliečny cukor (laktóza), mlieko obohatené bielkovinami, potrava pre dojčatá, sušené mlieko pre dojčatá.

29 - Mlieko a mliečne výrobky, najmä mlieko, tiež sušené; maslo; smotana; syry a tvarohy, tiež ochutené; kyslomliečne výrobky, tiež ochutené; jogurt, biely a ochutený; mliečne nápoje s vysokým obsahom mlieka; kefír; srvátka, srvátkové bielkoviny, srvátkovo-mliečne potraviny; kazeín ako potrava; šľahačka; syridlá.

32 - Nealkoholické nápoje; izotonické nápoje; vody (nápoje) vrátane hygienicky nezávadnej vody pre dojčenskú výživu, srvátkové nápoje.

(540)



(731) ZEMPMILK, a. s., Lastomírska 1, 071 01 Michalovce, SK;

(740) Knopp Juraj, Ing., CSc., Bratislava, SK;

(210) 2108-2002

(220) 18.07.2002

8 (511) 6, 7, 8, 9, 11, 12, 17

(511) 6 - Rúry; potrubné a hadicové vedenie; prírubové skrutkové spojenia; prírubové spojenia; skrutkové spojenia; vysokotlakové spojenia; spojovacie skrutkové spojenia; záverové skrutkové spojenia; potrubné a hadicové spojky a prípojky; armatúry a potrubia; zväracie vsuvky; skrutkové a zástrčkové spoje; nátrubky; rúrové čapy; uzatváracie zátky; uzatváracie skrutkové zátky; prevlečné matice; redukčné kusy a redukčné vložky; upevňovacie skrutky; konštrukčné skrutky; objímky; boxy a kufre s meracími prístrojmi; armatúry na potrubia; kovové nádoby; kovové kľúče; všetko patriace do triedy 6.

7 - Armatúry pre stroje (tiež hydraulické); hydraulické armatúry; tesnenia do strojov; uzávery na údržbu; svorkové čeluste; ventily ako časti strojov a časti armatúr, a potrubných vedení, najmä spätné ventily a poistné potrubné ventily;

8 - Montážne ručné a strojové náradia na montáž rúr, armatúr, rúrových spojení a rúrových skrutkových spojení, náradie na ručnú a strojovú predbežnú montáž armatúr na rúry a nátrubky hadicového vedenia.

9 - Periférne prístroje na zabezpečenie a kontrolu hydraulických systémov, ako akumulátorových blokov, blokovacích prvkov, najmä kontaktných platničiek, medziplatničiek, spätných ventilov, škrtiacich ventilov, škrtiacich spätných ventilov; piestové manometre.

11 - Regulátory vykurovania a klimatizácie.

12 - Armatúry pre motorové vozidlá.

17 - Tesniace krúžky; tesniace podložky.

(540) **ZAKO**

(731) VOSS Fluid GmbH + Co. KG, Lüdenscheider Straße 52-54, 51688 Wipperfürth, DE;

(740) Žovicová Viera, Mgr., Bratislava, SK;

(210) 2110-2002

(220) 19.07.2002

8 (511) 5

(511) 5 - Pesticídy, prípravky na ničenie škodcov, fungicídy, herbicídy a insekticídy.

(540) **DOCTOR**

(731) DOW AGROSCIENCES LLC, 9330 Zionsville Road, Indianapolis, Indiana 46268, US;

(740) Bezák Marián, Ing., Bratislava, SK;

(210) 2113-2002

(220) 19.07.2002

8 (511) 16, 30, 32, 33, 43

(511) 16 - Tlačoviny, papierové servítky, obrusy, papierové podnosy, stolové prestieranie z papiera, papierové utierky, tlačivá, plagáty, prospekty, publikácie, papierové vlajky, papierové zástavky, pútače z papiera alebo lepenky, papiernický tovar, kancelárske potreby s výnimkou nábytku, predovšetkým kancelárske potreby použité ako reklamné predmety, predmety z kartónu, vrecia

a vrecká z papiera alebo plastických materiálov, vzory na výrobu odevov.

30 - Káva, čaj, kakao, cukor, keksy, sušienky, sucháre, biskvity, torty, zákusky, koláče, ryža, maniok, kávové náhradky, kávové, kakaové a čokoládové nápoje, výrobky z obilia, chlieb, pekárske a cukrárske výrobky, cukrovinky, cukríky, cestoviny, zmrzlina, zmrzlinové poháre, ľad, soľ, horčica, chuťové prísady, jemné pečivo, kukuričné vločky, lupienky, obilninové vločky, palacinky, perníky, medovníky, príchuti do nápojov a potravín, nie éterické oleje, žuvačky nie na lekárske účely.

32 - Pivo, minerálne a sýtené vody, stolové vody, sóda, šerbety, nealkoholické nápoje, mušty, šťavy, ovocné a zeleninové nápoje, džúsy, ovocné šťavy, nealkoholický aperitív, nealkoholický koktail, citronády, nekvasený hroznový mušt, sirupy a iné prípravky na výrobu nápojov a minerálnych vôd, prášky, tablety na prípravu šumivých nápojov, príchuti na výrobu nápojov.

33 - Alkoholické nápoje s výnimkou piva, destilované nápoje, liehoviny, víno, whisky, rum, alkoholické mušty, alkoholické výťažky z ovocia a hrozna, alkoholové extrakty, brandy, vínovica, liehoviny, digestívy, likéry a pálenky, medovina, likéry, saké.

43 - Kaviarne, reštaurácie, služby barov, bufety, rýchle občerstvenie, jedálne, hotelierske služby, ubytovacie kancelárie, prenájom stolov, stoličiek, obrusov a sklenných výrobkov, príprava a dodávka jedál na objednávku do domu, sprostredkovanie uvedených služieb.

(540) **STREET CAFE**

(731) RP Style, s. r. o., Mikovíniho 13, 831 02 Bratislava 3, SK;

(740) Porubčan Róbert, Ing., Ivanka pri Dunaji, SK;

(210) 2115-2002

(220) 19.07.2002

8 (511) 35, 41

(511) 35 - Činnosť inzertná, reklamná a propagačná vrátane on-line reklamy; organizačné a ekonomické poradenstvo; profesionálne obchodné a podnikateľské poradenstvo; konzultačné služby a poradenstvo v oblasti personálneho manažmentu, výber a vyhľadávania uchádzačov vrátane priameho vyhľadávania metódou Executive Search; prieskum a analýza trhu; organizovanie výstav na komerčné a reklamné účely; psychologické testovanie na účely výberu; zbieranie údajov do počítačových databáz; externé riadenie (outsourcing) ľudských zdrojov; maloobchodné a veľkoobchodné služby v oblasti spotrebnej elektroniky a počítačovej techniky; všetko vrátane sprostredkovateľstva; sprostredkovanie obchodu s tovarom.

41 - Organizovanie vzdelávacích podujatí a konferencií, kurzov a školení vrátane sprostredkovania.

(540)



(591) modrá, zlatá, biela

(731) EUROPEAN MANAGEMENT CONSULTING INSTITUTE, s. r. o., SNP 16, Moldava nad Bodvou, SK;

(740) Bachratá Magdaléna, Mgr., Bratislava, SK;

(210) 2116-2002

(220) 19.07.2002

8 (511) 32

(511) 32 - Prípravky alebo príchuti na výrobu nápojov, koncentráty a sirupy na výrobu nápojov, ovocné alebo zeleninové šťavy, džúsy a sirupy, nealkoholické nápoje, nealkoholické nápoje obohatené vitamínmi alebo minerálmi, iónové a energetické nápoje nealkoholické, proteínové nealkoholické nápoje, diétne nápoje, želatínové nápoje, tablety a prášky na prípravu šumivých nealkoholických nápojov, ovocné alebo zeleninové nealkoholické nápoje, nealkoholické nápoje s príchutou ovocia alebo zeleniny, minerálne vody, pramenité vody, sóдовая voda, voda, šumivé nealkoholické nápoje, miešané nápoje nealkoholické, paradajková šťava ako nápoj, aperitívy nealkoholické.

(540)



(591) zelená, hnedá, biela, žltá, čierna

(731) WALMARK, a. s., Oldřichovice č. 44, 739 61 Třinec, CZ;

(740) Mešková Viera, Ing., Bratislava, SK;

(210) 2117-2002

(220) 19.07.2002

8 (511) 32

(511) 32 - Prípravky alebo príchuti na výrobu nápojov, koncentráty a sirupy na výrobu nápojov, ovocné alebo zeleninové šťavy, džúsy, sirupy, nealkoholické nápoje, nealkoholické nápoje obohatené vitamínmi alebo minerálmi, iónové a energetické nápoje nealkoholické, proteínové nealkoholické nápoje, diétne nápoje, želatínové nápoje, tablety a prášky na prípravu šumivých nealkoholických nápojov, ovocné alebo zeleninové nealkoholické nápoje, nealkoholické nápoje s príchutou ovocia alebo zeleniny, minerálne vody, pramenité vody, sóдовая voda, voda, šumivé nealkoholické nápo-

je, miešané nápoje nealkoholické, paradajková šťava ako nápoj, aperitívy nealkoholické.

(540)



(591) žltá, hnedá, zelená, biela, čierna

(731) WALMARK, a. s., Oldřichovice č. 44, 739 61 Třinec, CZ;

(740) Mešková Viera, Ing., Bratislava, SK;

(210) 2118-2002

(220) 19.07.2002

8 (511) 32

(511) 32 - Prípravky alebo príchuti na výrobu nápojov, koncentráty a sirupy na výrobu nápojov, ovocné alebo zeleninové šťavy, džúsy a sirupy, nealkoholické nápoje, nealkoholické nápoje obohatené vitamínmi alebo minerálmi, iónové a energetické nápoje nealkoholické, proteínové nealkoholické nápoje, diétne nápoje, želatínové nápoje, tablety a prášky na prípravu šumivých nealkoholických nápojov, ovocné alebo zeleninové nealkoholické nápoje, nealkoholické nápoje s príchutou ovocia alebo zeleniny, minerálne vody, pramenité vody, sóдовая voda, voda, šumivé nealkoholické nápoje, miešané nápoje nealkoholické, paradajková šťava ako nápoj, aperitívy nealkoholické.

(540)



(591) modrá, žltá, biela, čierna

(731) WALMARK, a. s., Oldřichovice č. 44, 739 61 Třinec, CZ;

(740) Mešková Viera, Ing., Bratislava, SK;

(210) 2119-2002

(220) 19.07.2002

8 (511) 9, 16, 42

(511) 9 - Počítačový softvér; farbace kazety, náplne do laserových tlačiarní a kopírovacích strojov, atramentové náplne do dýzových tlačiarní.
16 - Papier a výrobky z papiera, najmä adresné štítky a adresné štítky do adresovacích strojov, baliaci, drevitý, listový, pauzovací a svietivý papier, papier do registračných strojov, papier do

elektrokardiogramov, papier do rádiogramov, samolepky a nálepky pre domácnosť a na kancelárske účely, papierové pásky, papierové pásky a karty na zaznamenávanie počítačových programov, pásky do písacích strojov, pásky do tlačiarň k počítačom, farbiace pásky, cievky s farbivami páskami, etikety (s výnimkou textilných), formuláre, obálky, obaly, vrecia a vrecká na odpadky z papiera alebo plastických materiálov; etiketovacie kliešte; výrobky z lepenky a kartonážne výrobky, najmä obaly na fľaše a škatule, pútače, reklamné tabule; tlačoviny, časopisy, periodiká, knihy, knihárske výrobky, fotografie, písacie potreby, kancelárske lepidlá, potreby pre umelcov, štetce, písacie stroje, kancelárske potreby okrem nábytku, lepiace pásky, učebné a školské potreby a pomôcky, hracie karty, tlačiarenské písmená, štočky.
42 - Tvorba a vývoj softvéru.

(540) BLOCK

(731) ANTARES PLUS, s. r. o., Jančova 15, 811 02 Bratislava, SK;

(740) Mešková Viera, Ing., Bratislava, SK;

(210) 2120-2002

(220) 19.07.2002

8 (511) 3

(511) 3 - Kozmetika, kozmetické prípravky.

(540)



(731) Charlotte Cosmetic Bt., Bocskai út 43-45, Budapest, HU;

(740) PATENTSERVIS BRATISLAVA, a. s., Bratislava, SK;

(210) 2121-2002

(220) 22.07.2002

8 (511) 16, 29, 30, 32

(511) 16 - Firemné listiny, papierové propagačné materiály, letáky, prospekty, tlačivá a kancelárske potreby s výnimkou nábytku, kancelárska technika, náhradné diely a príslušenstvo kancelárskej techniky.

29 - Konzumné mlieka, smotany, jogurty, mliečne nátierky, syry, mliečne dezerty.

30 - Mrazené krémy.

32 - Ovocné nápoje.

(540) LAKTISSIMO

(731) LAKTIS, Žilinské mliekarne, a. s., Rajecká cesta 91, 010 39 Žilina, SK;

(740) Gruber Dalibor, Ing., Košice, SK;

(210) 2122-2002

(220) 22.07.2002

8 (511) 16, 29, 30, 32

(511) 16 - Firemné listiny, papierové propagačné materiály, letáky, prospekty, tlačivá a kancelárske potreby s výnimkou nábytku, kancelárska technika, náhradné diely a príslušenstvo kancelárskej techniky.

29 - Konzumné mlieka, smotany, jogurty, mliečne nátierky, syry, mliečne dezerty.

30 - Mrazené krémy.

32 - Ovocné nápoje.

(540)



(731) LAKTIS, Žilinské mliekarne, a. s., Rajecká cesta 91, 010 39 Žilina, SK;

(740) Gruber Dalibor, Ing., Košice, SK;

(210) 2123-2002

(220) 22.07.2002

8 (511) 16, 29, 30, 32

(511) 16 - Firemné listiny, papierové propagačné materiály, letáky, prospekty, tlačivá a kancelárske potreby s výnimkou nábytku, kancelárska technika, náhradné diely a príslušenstvo kancelárskej techniky.

29 - Konzumné mlieka, smotany, jogurty, mliečne nátierky, syry, mliečne dezerty.

30 - Mrazené krémy.

32 - Ovocné nápoje.

(540) LAKTISBOMBA

(731) LAKTIS, Žilinské mliekarne, a. s., Rajecká cesta 91, 010 39 Žilina, SK;

(740) Gruber Dalibor, Ing., Košice, SK;

(210) 2124-2002

(220) 22.07.2002

(310) 2571362

(320) 11.02.2002

(330) EM

8 (511) 7, 11

(511) 7 - Plynové spájkovacie zariadenia, plynové spájkovačky.

11 - Horáky, horáky na spájkovanie.

(540) LOMAT

(731) GCE Gas Control Equipment AB, Skeppsbron 3, 211 20 Malmö, SE;

(740) Fajnorová Mária, Ing., Bratislava, SK;

(210) 2125-2002

(220) 22.07.2002

(310) 2571545

(320) 11.02.2002

(330) EM

8 (511) 7, 11

(511) 7 - Plynové spájkovacie zariadenia, plynové spájkovačky.

11 - Horáky, horáky na spájkovanie.

(540) LOMEN

(731) GCE Gas Control Equipment AB, Skeppsbron 3, 211 20 Malmö, SE;

(740) Fajnorová Mária, Ing., Bratislava, SK;

(210) 2126-2002

(220) 22.07.2002

8 (511) 25

(511) 25 - Dámske a dievčenské odevy; pánske odevy.

(540)

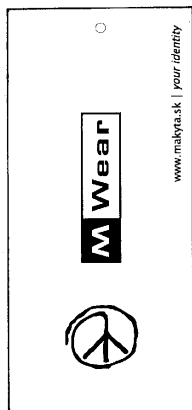

(731) Makyta, a. s., Ul. 1. mája 882/46, 020 25 Púchov, SK;

(540)

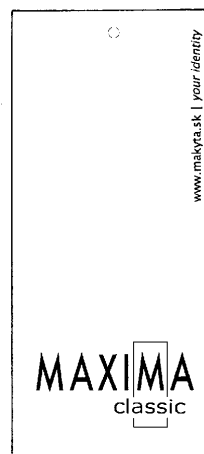

(731) Makyta, a. s., Ul. 1. mája 882/46, 020 25 Púchov, SK;

(210) 2127-2002

(220) 22.07.2002

8 (511) 25

(511) 25 - Dámske a dievčenské odevy, pánske odevy.

(540)

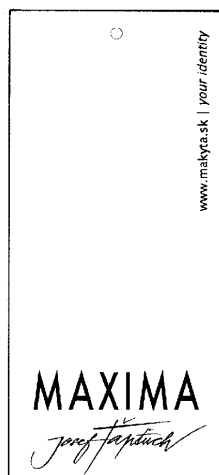

(731) Makyta, a. s., Ul. 1. mája 882/46, 020 25 Púchov, SK;

(210) 2129-2002

(220) 22.07.2002

8 (511) 25

(511) 25 - Dámske a dievčenské odevy, pánske odevy.

(540)



(731) Makyta, a. s., Ul. 1. mája 882/46, 020 25 Púchov, SK;

(210) 2128-2002

(220) 22.07.2002

8 (511) 25

(511) 25 - Dámske a dievčenské odevy, pánske odevy.

(210) 2130-2002

(220) 22.07.2002

8 (511) 5, 30, 32

(511) 5 - Vitamínové doplnky, vitamíny, potraviny dietetické prispôsobené na lekárske účely.

30 - Obilniny určené na ľudskú spotrebu, mäsli tyčinky, cukrárske výrobky.

32 - Nealkoholické nápoje, izotonické nápoje, energetické nápoje s obsahom vitamínov.

(540)



(591) čierna, červená, biela
(731) PERUN NITRA s. r. o., Piaristická 2, 949 01 Nitra, SK;

(210) 2131-2002

(220) 23.07.2002

8 (511) 8

(511) 8 - Ručné píly, najmä skracovacie píly, chvostovky s chrptom, chvostovky so spevneným chrptom (čapovky), píly na dyhy, píly na podlahové dosky, dierovacie píly, píly chvostovky, dierovky, korunové vrtáky, univerzálne píly, píly na masívny rez, píly na prerezávanie stromov, píly na kov, listy pílok, lupienkové píly, skladačie píly, ťahacie píly, oblúkové píly; listy ručných píľ; a ručné nástroje, najmä sekery, kladivá, hoblíky, rašple a dláta, pokosnice, píly na pokosy, pokosníky, nástroje na sústruženie dreva a nástroje na vyrezávanie z dreva.

(540) JACK

(731) American Tool Companies A/S, Industriholmen 15A, DK 2650 Hvidore, DK;
(740) Bušová Eva, JUDr., Bratislava, SK;

(210) 2132-2002

(220) 23.07.2002

8 (511) 9, 13, 35, 37, 42

(511) 9 - Rozvodné skrine, spínacie skrine (elektrina); elektrické stroje a prístroje.
13 - Strelivo, náboje, rakety, strelné zbrane.
35 - Sprostredkovanie obchodu s vojenským materiálom.
37 - Oprava a údržba vojenskej techniky; oprava a údržba vyhradených elektrických zariadení; oprava automobilov; oprava, úprava a údržba zbraní a streliva; oprava strojov a prístrojov.
42 - Projektovanie elektrických zariadení; vývoj zbraní a streliva; vývoj vojenskej techniky.

(540)

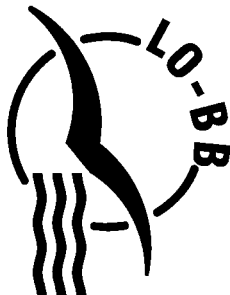

(731) LOBB š. p., Sládkovičova 29, 974 03 Banská Bystrica, SK;

(210) 2133-2002

(220) 23.07.2002

8 (511) 30

(511) 30 - Výrobky z ryže (karamelová pochúťka s burizonmi).

(540) TATRAMELKY

(731) TATRAMEL, s. r. o., Zamkovského chata 16, 062 01 Starý Smokovec, Vysoké Tatry, SK;

(210) 2135-2002

(220) 23.07.2002

8 (511) 12

(511) 12 - Motorové vozidlá a ich súčasti patriace do triedy 12.

(540) HY-WIRE

(731) General Motors Corporation, 300 Renaissance Center, Detroit, Michigan 48265-3000, US;
(740) Guniš Jaroslav, Mgr., Bratislava, SK;

(210) 2136-2002

(220) 23.07.2002

8 (511) 6, 7, 8, 9

(511) 6 - Trezory.

7 - Ručné nástroje a náradie (na motorický pohon); čistiace stroje vysokotlakové.

8 - Ručné nástroje a náradie (na ručný pohon); špachtle, stierky ako ručné náradie.

9 - Elektrické spájkovačky, nabíjačky akumulátorov, žehličky.

(540)

(731) WETRA - XT, SR, s. r. o., Nám. A. Hlinku 25/30, 017 01 Považská Bystrica, SK;

(210) 2137-2002

(220) 23.07.2002

8 (511) 11

(511) 11 - Lampy na svietenie, osvetľovacie prístroje a zariadenia, reflektory (svetlá), svetelné gule, banky, výbojky, elektrické na osvetlenie, žiarivky, žiarovky, žiarovky (elektrické), (všetky uvedené výrobky obsahujú konštrukčne dôležitý prvok, pochádzajúci z Francúzska).

(540)

(731) WETRA - XT, SR, s. r. o., Nám. A. Hlinku 25/30, 017 01 Považská Bystrica, SK;

(210) 2143-2002

(220) 23.07.2002

8 (511) 16, 35, 36, 38, 41

(511) 16 - Noviny, periodiká, knihy, technické publikácie, albumy, katalógy.

35 - Reklama a vedenie podniku, pomoc pri vedení podniku, reklamná činnosť, triedenie infor-

mácií v počítačovej databáze, marketingové štúdie, riadenie podniku a organizačné poradenstvo.
36 - Poistenie, finančné riadenie, devízové operácie, správa nehnuteľností, maklérsstvo, bankovníctvo, poisťovacie poradenstvo, zaisťovanie kapitálu z vonkajších zdrojov, kapitálové investície, správa majetku, prevádzkovanie záložní, zmenární.

38 - Elektronická pošta, e-mail, komunikácia medzi počítačovými terminálmi, posielanie správ a obrazov (vyobrazení) pomocou počítačov.

41 - Vzdelávanie, poskytovanie školení a organizácia programov týkajúcich sa takých činností.

(540)



(591) bledomodrá, tmavomodrá, žltá

(731) Brokernet Network International Corporation, 30 Old Rudnick Lane, Suite 100, Dover, Kent, US;

(740) ROTT, RŮŽIČKA & GUTTMANN, v. o. s., Bratislava, SK;

(210) 2145-2002

(220) 24.07.2002

(310) 302 04 764.6

(320) 29.01.2002

(330) DE

8 (511) 9

(511) 9 - Mikroprocesory, telefóny, počítačový hardvér a softvér pre telekomunikácie; počítače a ich časti, a periférie, zariadenia na spracovanie dát a ich častí; počítačový softvér; elektrické prístroje pokiaľ patriace do triedy 9; prístroje a nástroje fotografické, filmové, optické, prístroje na váženie, meranie, signalizáciu, kontrolu (inšpekciu); prístroje a nástroje na vyučovanie; prístroje na záznam, prevod a reprodukciu zvuku, obrazu alebo dát; magnetické nosiče dát.

(540) IOMIR

(731) Intel Corporation, a Delaware corporation, 2200 Mission College Boulevard, Santa Clara, California 95052-8119, US;

(740) Bušová Eva, JUDr., Bratislava, SK;

(210) 2146-2002

(220) 24.07.2002

8 (511) 9, 35

(511) 9 - Počítače a príslušenstvo k počítačom, najmä tlačiarne, klávesnice, myši, podložky pod myš, programy obsluhujúce počítač a ostatné príslušenstvo k počítačom patriace do triedy 9; modem; notebooky; skenery.

35 - Sprostredkovanie obchodu s uvedenými tovarmi, reklamná a propagačná činnosť súvisiaca s predajom tovarov uvedených v triede 9.

(540)



(731) XTRON, s. r. o., Černyševského 10, 851 01 Bratislava, SK;

(740) Holoubková Mária, Ing., Bratislava, SK;

(210) 2153-2002

(220) 24.07.2002

8 (511) 5

(511) 5 - Farmaceutické, zverolekárske a zdravotnícke prípravky, dietetické látky na lekárske účely, potrava pre dojčatá, náplasti a obvazový materiál, hmoty na plombovanie zubov a zubné odtlačky, dezinfekčné prostriedky, prípravky na ničenie škodcov, fungicídy a herbicídy.

(540) CORCEPT

(731) Corcept Therapeutics, Inc., a Delaware corporation, 275 Middlefield Road, Suite A, Menlo Park, CA 94025, US;

(740) Žovicová Viera, Mgr., Bratislava, SK;

(210) 2154-2002

(220) 24.07.2002

(310) 76/365487, 76/365486

(320) 31.01.2002, 31.01.2002

(330) US, US

8 (511) 9, 38

(511) 9 - Spotrebná elektronika, najmä televízne prijímače, videorekordéry, káblové skrine, satelitné skrinky a diaľkové ovládania na použitie s nimi, vedecké, navigačné, námorné, elektrické, fotografické, kinematografické, optické, meracie, signalizačné, kontrolné, záchranné a vzdelávacie zariadenia a prístroje, zariadenia na zaznamenávanie prenosu alebo reprodukcie zvuku alebo obrazu, nosiče magnetických dát, záznamové disky.
38 - Komunikačné služby, najmä služby káblového, televízneho a rozhlasového vysielenia, vysielenie a prenosy televíznych a rozhlasových programov, televízne a rozhlasové prenosy, služby kódovania údajov a prenosu údajov, telekomunikačné služby, služby televízneho prenosu na báze optického vlákna, s káblovým a satelitným televíznym prenosom.

(540) GUIDE LITE

(731) Gemstar Development Corporation, a California corporation, 135 North Los Robles Avenue, Suite 800, Pasadena California 91101, US;

(740) Žovicová Viera, Mgr., Bratislava, SK;

(210) 2155-2002

(220) 24.07.2002

8 (511) 29

(511) 29 - Výrobky z rýb, rybacie a lahôdkové šaláty.

(540)

(731) RYBA ŽILINA, spol. s r. o., Hviezdoslavova 5, 010 01 Žilina, SK;

(210) 2156-2002

(220) 24.07.2002

8 (511) 9, 16, 25, 35, 41

(511) 9 - Nosiče informácií zvukové, obrazové, magnetické.

16 - Noviny, časopisy, tlačoviny, periodiká a neperiodická tlač.

25 - Oblečenie pánske, dámske, tričká.

35 - Reklamná činnosť.

41 - Organizovanie školení, kurzov, spoločenských podujatí; organizovanie informatívnych stretnutí (tlačovky); vydateľská činnosť.

(540) VŽDY NA VAŠEJ STRANE!

(731) 3K-TRIK advertising, s. r. o., Timravina 13, 811 06 Bratislava, SK;

(210) 2157-2002

(220) 25.07.2002

8 (511) 3, 21

(511) 3 - Neličivé toaletné prípravky, prípravky na čistenie zubov a starostlivosť o chrup, ústne vody a osviežovače dychu.

21 - Zubné kefkы, špáradlá, dentálne nite.

(540) ICE WHITENING

(731) Beecham Group p. l. c., 980 Great West Road, Brentford, Middlesex TW8 9EP, GB;

(740) Fajnorová Mária, Ing., Bratislava, SK;

(210) 2158-2002

(220) 25.07.2002

(310) 2298935

(320) 25.04.2002

(330) GB

8 (511) 34

(511) 34 - Tabak v spracovanom alebo nespracovanom stave; tabakové výrobky; tabakové náhradky bez liečivých alebo hojivých účinkov; zápalky a potreby pre fajčiarov.

(540)

(591) béžová, hnedá, biela, čierna, zlatožltá, červená

(731) Etablissements L Lacroix Fils SA, 66 Sint Bavestraat, 2610 Vilrijk, BE;

(740) Fajnorová Mária, Ing., Bratislava, SK;

(210) 2159-2002

(220) 25.07.2002

(310) 2298935

(320) 25.04.2002

(330) GB

8 (511) 34

(511) 34 - Tabak v spracovanom alebo nespracovanom stave; tabakové výrobky; tabakové náhradky bez liečivých alebo hojivých účinkov; zápalky a potreby pre fajčiarov.

(540)

(591) modrá, biela, svetlomodrá, čierna, hnedá, žltá, zelená, zlatá

(731) Etablissements L Lacroix Fils SA, 66 Sint Bavestraat, 2610 Vilrijk, BE;

(740) Fajnorová Mária, Ing., Bratislava, SK;

(210) 2161-2002

(220) 25.07.2002

8 (511) 7, 37

(511) 7 - Výt'ahy a ich súčasti, najmä riadiace systémy, ovládacie panely; eskalátory a ich náhradné diely, najmä schodíky, zábradlia a hnacie mechanizmy; schodíkové výt'ahy; motorom poháňané prepravné plošiny na prepravu, parkovanie a uskladnenie pozemných vozidiel; dopravníky pre pasažierov (nie na prepravu tovaru); hnacie stroje a motory na uvedené tovary, ich časti a súčasti uvedené v tejto triede.

37 - Inštalácie a opravy dopravníkov, eskalátorov, výt'ahov a prepravných plošín na prepravu, parkovanie a uskladnenie pozemných vozidiel, dopravníkov pre pasažierov a ich súčasti a konštrukčné prvky.

(540)

- (731) Otis Elevator Company, Ten Farm Springs Road, Farmington, Connecticut 06032-2568, US;
 (740) PATENTSERVIS BRATISLAVA, a. s., Bratislava, SK;

(210) 2167-2002

(220) 25.07.2002

8 (511) 5

- (511) 5 - Farmaceutické prípravky na liečenie psychiatrických chorôb, zverolekárske a zdravotnícke prípravky, diietetické látky na lekárske účely, potrava pre dojčatá, náplasti a obvazový materiál, hmoty na plombovanie zubov a zubné odtlačky, dezinfekčné prostriedky, prípravky na ničenie škodcov, fungicídy a herbicídy.

(540) **CORLUX**

- (731) Corcept Therapeutics, Inc., a Delaware corporation, 275 Middlefield Road, Suite A, Menlo Park, CA 94025, US;
 (740) Žovicová Viera, Mgr., Bratislava, SK;

(210) 2202-2002

(220) 29.07.2002

8 (511) 35, 39, 41, 42, 43

- (511) 35 - Reklamná a propagačná činnosť.
 39 - Sprostredkovanie služieb v oblasti turistiky.
 41 - Sprostredkovanie služieb v oblasti vzdelávania, zábavy, sprostredkovanie výcvikových kurzov, školení, sprostredkovanie kultúrnych a športových podujatí.
 42 - Developerská činnosť v stavebníctve (komplexná činnosť prípravy a realizácie projektov), inžinierska činnosť v stavebníctve.
 43 - Sprostredkovanie služieb v oblasti stravovania, ubytovania.

(540)



- (731) REDID, s. r. o., Junácka 6, 831 04 Bratislava, SK;
 (740) Dolanská Elena, RNDr., Bratislava, SK;

(210) 2206-2002

(220) 29.07.2002

8 (511) 35, 36, 39, 41, 43

- (511) 35 - Reklamná agentúra, reklama.
 36 - Zmenárenské služby.
 39 - Autobusová doprava, informácie o doprave, informácie o lodnej a trajektovej doprave, organizovanie ciest, organizovanie exkurzií, sprostredkovanie prenájmu lodí, organizovanie okružných výletov, sprevádzanie turistov, sprostredkovanie dopravy, preprava turistov, turistické kancelárie s výnimkou kancelárií poskytujúcich rezerváciu hotelového ubytovania, turistické prehliadky, rezervácia zájazdov.
 41 - Informácie o možnostiach rekreácie, informácie o možnostiach zábavy, výchovno-zábavné klubové služby, služby klubov zdravia, služby

poskytované prázdninovými tábormi (zábava), služby pre oddych a rekreáciu, organizovanie a vedenie konferencií, seminárov a jazykových kurzov.

43 - Rezervácia hotelov, rezervácia penziónov, rezervácia prechodného ubytovania, služby barov, hotelierske služby, kaviarne, penzióny, poskytovanie prechodného ubytovania, ubytovacie služby prázdninových táborov, prevádzkovanie kempingov, reštaurácie, samoobslužné reštaurácie, turistické ubytovne.

(540)



- (591) čierna, modrá, žltá
 (731) Weberová Eva, Tulsá 28, 974 04 Banská Bystrica, SK;

(210) 2207-2002

(220) 29.07.2002

8 (511) 35, 36, 39, 41, 43

- (511) 35 - Reklamná agentúra, reklama.
 36 - Zmenárenské služby.
 39 - Autobusová doprava, informácie o doprave, informácie o lodnej a trajektovej doprave, organizovanie ciest, organizovanie exkurzií, sprostredkovanie prenájmu lodí, organizovanie okružných výletov, sprevádzanie turistov, sprostredkovanie dopravy, preprava turistov, turistické kancelárie s výnimkou kancelárií poskytujúcich rezerváciu hotelového ubytovania, turistické prehliadky, rezervácia zájazdov.
 41 - Informácie o možnostiach rekreácie, informácie o možnostiach zábavy, výchovno-zábavné klubové služby, služby klubov zdravia, služby poskytované prázdninovými tábormi (zábava), služby pre oddych a rekreáciu, organizovanie a vedenie konferencií, seminárov a jazykových kurzov.
 43 - Rezervácia hotelov, rezervácia penziónov, rezervácia prechodného ubytovania, služby barov, hotelierske služby, kaviarne, penzióny, poskytovanie prechodného ubytovania, ubytovacie služby prázdninových táborov, prevádzkovanie kempingov, reštaurácie, samoobslužné reštaurácie, turistické ubytovne.

(540) **AFRODITA**

- (731) Weberová Eva, Tulsá 28, 974 04 Banská Bystrica, SK;

(210) 2208-2002

(220) 29.07.2002

8 (511) 7, 11, 35

- (511) 7 - Čerpadlá vykurovacích zariadení, kotlové rúrky.
 11 - Výchrevné kotly, kotlové rúry vykurovacích kotlov, vykurovacie telesá na kúrenie tuhými palivami, tekutými alebo plynými palivami, prírodné zariadenia ku kúrenárskym a teplárskym kotlom, inštalčné materiály na kúrenie teplovodné, ohrev teplej vody (bojler).
 35 - Sprostredkovanie obchodu s tovarmi.

(540) ZEUS

- (731) MODRATHERM SLOVAKIA, s. r. o., Šúrka 5, 900 01 Modra, SK; EVS Consulting, obchodno-ekonomický servis, s. r. o., Cpinova 22, 900 01 Modra, SK;
 (740) Juran Svetozár, JUDr., Bratislava, SK;

(210) 2209-2002

(220) 29.07.2002

8 (511) 7, 11, 35

- (511) 7 - Čerpadlá vykurovacích zariadení, kotlové rúrky.
 11 - Výchrevné kotly, kotlové rúry vykurovacích kotlov, vykurovacie telesá na kúrenie tuhými palivami, tekutými alebo plynými palivami, prírodné zariadenia ku kúrenárskym a teplárenským kotlom, inštalčné materiály na kúrenie teplovodné, ohrev teplej vody (bojler).
 35 - Sprostredkovanie obchodu s tovarmi.

(540) PROMETEUS

- (731) MODRATHERM SLOVAKIA, s. r. o., Šúrka 5, 900 01 Modra, SK; EVS Consulting, obchodno-ekonomický servis, s. r. o., Cpinova 22, 900 01 Modra, SK;
 (740) Juran Svetozár, JUDr., Bratislava, SK;

(210) 2215-2002

(220) 30.07.2002

8 (511) 32

- (511) 32 - Minerálne vody (nápoje), stolové vody.

(540)

- (731) Slovenské pramene a žriedla, a. s., Budiš, 038 23 Dubové pri Turčianskych Tepliciach, SK;

(210) 2219-2002

(220) 31.07.2002

8 (511) 5

- (511) 5 - Farmaceutické, zverolekárske a zdravotnícke prípravky, dietetické látky prispôbené na lekárske účely, potrava pre dojčatá, náplasti, obvazový materiál, hmoty na plombovanie zubov a zubné vosky, dezinfekčné prostriedky, prípravky na ničenie hmyzu, fungicídy, herbicídy.

(540) SPALEVIA

- (731) MERCK & CO., Inc., a New Jersey corporation, One Merck Drive, Whitehouse Station, New Jersey, US;
 (740) Bušová Eva, JUDr., Bratislava, SK;

(210) 2220-2002

(220) 31.07.2002

8 (511) 5

- (511) 5 - Farmaceutické, zverolekárske a zdravotnícke prípravky, dietetické látky prispôbené na lekárske účely, potrava pre dojčatá, náplasti, obvazový materiál, hmoty na plombovanie zubov a zubné vosky, dezinfekčné prostriedky, prípravky na ničenie hmyzu, fungicídy, herbicídy.

(540) BRINAVESS

- (731) MERCK & CO., Inc., a New Jersey corporation, One Merck Drive, Whitehouse Station, New Jersey, US;
 (740) Bušová Eva, JUDr., Bratislava, SK;

(210) 2221-2002

(220) 31.07.2002

8 (511) 18, 24, 25

- (511) 18 - Usne, koženky a výrobky z týchto materiálov patriace do tr. 18.
 24 - Textilie a textilné výrobky, ktoré patria do tr. 24.
 25 - Odevy, obuv a klobučnícke výrobky, pletené ošatenie (tričká, pulóvre, svetre, polokošeľe), pletené odevy, bielizeň, pančuchy a pančuchové nohavice, ponožky, odevy z tkanín (obleky, saká, nohavice, vesty, bundy, plášte, kabáty, sukne, kostýmy).

(540)**WILLMARK**

- (731) XY, spol. s r. o., Mišička 5, 971 01 Prievidza, SK;

(210) 2223-2002

(220) 31.07.2002

(310) 76/393,445

(320) 08.04.2002

(330) US

8 (511) 36

- (511) 36 - Finančné služby, najmä bankové služby, služby kreditných kariet a investičné služby; poisťovacie služby.

(540) YOUR CITI NEVER SLEEPS

- (731) Citicorp, 399 Park Avenue, New York, New York 10043, US;

- (740) Fajnorová Mária, Ing., Bratislava, SK;

(210) 2224-2002

(220) 31.07.2002

8 (511) 1, 9

- (511) 1 - Chemikálie pre chromatografiu, najmä náplňový materiál pre chromatografické kolóny v tr. 1.
 9 - Vedecké prístroje a nástroje, najmä chromatografické kolóny v tr. 9.

(540) VYDAC

- (731) W.R. Grace & Co. -Conn., 7500 Grace Drive, Columbia, MD 21044-4098, US;

- (740) ROTT, RŮŽIČKA & GUTTMANN, v. o. s., Bratislava, SK;

(210) 2226-2002

(220) 31.07.2002

(310) 2291567

(320) 01.02.2002

(330) GB

8 (511) 5

(511) 5 - Farmaceutické a zverolekárské prípravky a substancie s výnimkou kontrastných látok na in-vivo zobrazovanie.

(540) VIMERO

(731) Pfizer Products Inc., a Connecticut corporation, Eastern Point Road, Groton, Connecticut 06340, US;

(740) Bušová Eva, JUDr., Bratislava, SK;

(210) 2227-2002

(220) 31.07.2002

8 (511) 5

(511) 5 - Farmaceutické, zverolekárské a zdravotnícke prípravky, dietetické látky prispôbené na lekárske účely, potrava pre dojčatá, náplasti, obvazový materiál, hmoty na plombovanie zubov a zubné vosky, dezinfekčné prostriedky, prípravky na ničenie hmyzu, fungicídy, herbicídy.

(540) CENRAL

(731) Pfizer Products Inc., a Connecticut corporation, Eastern Point Road, Groton, Connecticut 06340, US;

(740) Bušová Eva, JUDr., Bratislava, SK;

(210) 2228-2002

(220) 31.07.2002

(310) 2291573

(320) 01.02.2002

(330) GB

8 (511) 5

(511) 5 - Farmaceutické a zverolekárské prípravky a substancie patriace do triedy 5.

(540) LEVENIA

(731) Pfizer Products Inc., a Connecticut corporation, Eastern Point Road, Groton, Connecticut 06340, US;

(740) Bušová Eva, JUDr., Bratislava, SK;

(210) 2229-2002

(220) 31.07.2002

8 (511) 14, 18, 25

(511) 14 - Šperky, bižutéria.

18 - Dáždniky, kabelky, kufríky, peňaženky.

25 - Kostýmy, nohavice, sukne, šaty, blúzky, tričká, zvrchníky, plášte, kabáty, svetre, pulóvre, šatky, opasky, dámska a pánska obuv.

(540)

PRETTY
woman
 collection

(731) Struhár Pavol, Tr. SNP 60, 974 01 Banská Bystrica, SK;

(210) 2231-2002

(220) 01.08.2002

8 (511) 29

(511) 29 - Mäso, ryby, hydina a zverina; mäsové výťažky; konzervované, sušené a tepelne spracované ovocie a zelenina; rôsoľy, želatíny; džemy, marmeláda; kompóty, vajcia, mlieko a mliečne produkty; jogurty; jedlé oleje a tuky; rajčínové pasty a rajčínová šťava patriace do triedy 29; chrumky a produkty malého občerstvenia na báze zemiakov, zeleniny alebo ovocia; pražené, sušené, solené, korenené a ochutené oriešky.

(540) ESTRELLA

(731) KRAFT FOODS AS, Johan Throne Holsts plass 1, 0566 Oslo, NO;

(740) Fajnorová Mária, Ing., Bratislava, SK;

(210) 2233-2002

(220) 01.08.2002

(310) 179749

(320) 13.05.2002

(330) CZ

8 (511) 7, 37, 42

(511) 7 - Stroje a strojové zariadenia s mechanickým pohonom, najmä kompresory, príslušenstvo k uvedeným strojom, nástroje, strojové súčasti a mechanizmy všetkých druhov.

37 - Montáž, inštalácie, servis, rekonštrukcie a opravy strojov a strojových zariadení, najmä kompresorov.

42 - Služby inžinierske, konštrukčné a projekčné súvisiace s výrobou strojov a strojových zariadení, najmä kompresorov a rozvodov stlačeného vzduchu, konzultačné a poradenské činnosti v tejto oblasti.

(540) Hydrovane

(731) TIBBIS, s. r. o., Podle Kačerova 486/28, 141 00 Praha 4, CZ;

(740) Kastler Anton, Bratislava, SK;

(210) 2234-2002

(220) 01.08.2002

(310) 179748

(320) 13.05.2002

(330) CZ

8 (511) 7, 37, 42

(511) 7 - Stroje a strojové zariadenia s mechanickým pohonom, najmä kompresory, príslušenstvo k uvedeným strojom, nástroje, strojové súčasti a mechanizmy všetkých druhov.

37 - Montáž, inštalácie, servis, rekonštrukcie a opravy strojov a strojových zariadení, najmä kompresorov.

42 - Služby inžinierske, konštrukčné a projekčné súvisiace s výrobou strojov a strojových zariadení, najmä kompresorov a rozvodov stlačeného vzduchu, konzultačné a poradenské činnosti v tejto oblasti.

(540) CompAir

(731) TIBBIS, s. r. o., Podle Kačerova 486/28, 141 00 Praha 4, CZ;

(740) Kastler Anton, Bratislava, SK;

(210) 2235-2002

(220) 01.08.2002

8 (511) 29

(511) 29 - Mlieko, jogurty, kyslomliečne výrobky (acidofilné mlieko, kefírové mlieko), smotany, mliečne nápoje (s vysokým obsahom mlieka), jogurtové mlieka.

(540)

(731) MILK - AGRO, spol. s r. o., Čapajeva 36, 080 46 Prešov, SK;

(210) 2236-2002

(220) 01.08.2002

8 (511) 29

(511) 29 - Mlieko, jogurty, kyslomliečne výrobky (acidofilné mlieko, kefírové mlieko), smotany, mliečne nápoje (s vysokým obsahom mlieka), jogurtové mlieka.

(540)

(731) MILK - AGRO, spol. s r. o., Čapajeva 36, 080 46 Prešov, SK;

(210) 2238-2002

(220) 01.08.2002

8 (511) 28

(511) 28 - Hracie žetóny, hry, hračky.

(540)

(731) ADAMS, k. s., Teslova 2, 040 12 Košice, SK;
(740) Cicholes Štefan, Ing., Košice, SK;

(210) 2240-2002

(220) 02.08.2002

8 (511) 3, 4, 5

(511) 3 - Bieliace a iné prípravky na pranie a čistenie bielizne; prípravky na čistenie, leštenie, odmasťovanie, brúsenie; mydlá; voňavkárské výrobky, éterické oleje, kozmetické prípravky, vlasové vodičky; prípravky na čistenie zubov.

4 - Priemyselné oleje a tuky; mazacie oleje, mazadlá; prostriedky na pohlcovanie, zvlhčovanie a viazanie prachu; palivá vrátane pohonných hmôt do motorových vozidiel a svietiace materiály; sviečky a knôty na svietenie.

5 - Farmaceutické, zverolekárské výrobky; medicínálne oleje používané ako prísady do krémov a pleťových vôd na starostlivosť o pleť, kozmetiky, detských olejov, leštidiel, politúr, vakcín; hygienické výrobky na lekárske použitie; dietetické látky prispôbolené na lekárske účely, potrava pre dojčatá; náplasti, obväzový materiál; hmoty na plombovanie zubov a zubné vosky; dezinfekčné prostriedky; prípravky na ničenie hmyzu a ostatných živočíšnych škodcov; fungicídy, herbicídy.

(540) MARCOL

(731) Exxon Mobil Corporation, 5959 Las Colinas Boulevard, Irving, Texas 75039-2298, US;
(740) Tomeš Pavol, Ing., Bratislava, SK;

(210) 2245-2002

(220) 02.08.2002

8 (511) 31

(511) 31 - Poľnohospodárske osivá; predovšetkým osivá poľných plodín a zeleniny.

(540)

(731) MONSANTO TECHNOLOGY LLC, 800 North Lindbergh Boulevard, St. Louis, Missouri, US;
(740) Bezák Marián, Ing., Bratislava, SK;

(210) 2246-2002

(220) 02.08.2002

8 (511) 31

(511) 31 - Poľnohospodárske osivá; predovšetkým osivá poľných plodín a zeleniny.

(540) ASGROW

(731) MONSANTO TECHNOLOGY LLC, 800 North Lindbergh Boulevard, St. Louis, Missouri, US;
(740) Bezák Marián, Ing., Bratislava, SK;

(210) 2247-2002

(220) 02.08.2002

8 (511) 9, 38

(511) 9 - Antény, zosilňovače anténne.

38 - Služby telekomunikačné, prenos audio-video signálu, prenos správ a obrazových informácií pomocou počítača.

(540)

(591) biela, modrá, červená, čierna.
 (731) Zeleňák Zdenko, Ing., 6. apríla 360/18, 922 03 Vrbové, SK;

(210) 2248-2002

(220) 02.08.2002

8 (511) 36

(511) 36 - Obchodovanie s cennými papiermi (kúpa a predaj, obstaranie kúpy a predaja cenných papierov), obstarávanie vydávania cenných papierov pre emitenta a poskytovanie s tým súvisiacich služieb, vykonávanie poradenskej činnosti vo veciach týkajúcich sa cenných papierov, obstarávanie splácania cenných papierov pre emitenta a vyplácanie výnosov z nich, faktoring, forfajting, vykonávanie činností na základe zmlúv o úschove a uložení cenných papierov, burzové maklérsstvo, finančné poradenstvo, finančné riadenie, finančné služby, finančné analýzy, sprostredkovateľská činnosť (nehnuteľnosti, firmy).

(540)



(591) biela, čierna, odtiene modrej.
 (731) PALČO BROKERS o. c. p. a. s., Sabinovská 8, 821 02 Bratislava, SK;

(210) 2249-2002

(220) 02.08.2002

8 (511) 9, 28, 42

(511) 9 - Golfové simulátory; počítačový softvér simulátora golfovej hry.
 28 - Zariadenie na hru a/alebo tréning golfu v interiéri.
 42 - Služby v oblasti návrhu a vývoja golfových simulátorov; služby v oblasti programovania golfových simulátorov.

(540)



(731) DATALINK SW, s. r. o., Pražská 4, 040 11 Košice, SK;
 (740) Cicholes Štefan, Ing., Košice, SK;

(210) 2310-2002

(220) 08.08.2002

(310) 532078

(320) 12.02.2002

(330) MX

8 (511) 12

(511) 12 - Automobily a ich konštrukčné časti.

(540) **OUTLANDER**

(731) MITSUBISHI JIDOSHA KOGYO KABUSHIKI KAISHA, 33-8, Shiba 5-chome, Minato-ku, Tokyo, JP;

(740) Fajnorová Mária, Ing., Bratislava, SK;

(210) 2311-2002

(220) 08.08.2002

8 (511) 2

(511) 2 - Farby, fermeže, laky; aditíva do farieb, fermeží a lakov: tvrdiace prísady, vysušovadlá, farbivacie látky; riedidlá; ochranné prostriedky proti hrdzi a poškodeniu dreva; základné náterové prípravky (farby); moridlá na drevo, tmel, mastix; git.

(540) **CUPRINOL**

(731) IMPERIAL CHEMICAL INDUSTRIES PLC, 20 Manchester Square, London W1U 3AN, GB;

(740) Čechvalová Dagmar, Bratislava, SK;

(210) 2317-2002

(220) 09.08.2002

(310) 178501

(320) 03.04.2002

(330) CZ

8 (511) 9, 16, 18, 21, 25, 28, 35, 38, 41

(511) 9 - Všetky nosiče informácií v rozsahu triedy 9.
 16 - Tlačoviny, napr. knihy a časopisy, katalógy, plagáty, fotografie, kalendáre, samolepky.
 18 - Kufre a batožina, tašky, kabelky, aktovky, dáždniky, slnečníky, palice.
 21 - Nádnie pre domácnosť (nekovové, mechanické), čistiacie a hygienické náčinie, toaletné potreby.
 25 - Odevy, obuv, klobočnícky tovar.
 28 - Hračky, stolové a spoločenské hry, náradie a potreby na šport, rybárske náčinie.
 35 - Reklamná činnosť; organizovanie komerčných alebo reklamných výstav a veľtrhov.
 38 - Televízne vysielanie.
 41 - Výchovná a zábavná činnosť, televízny program.

(540)



(731) FTV PREMIÉRA, spol. s r. o., Na Žertvách 24/132, 180 00 Praha 8, CZ;

(210) 2324-2002

(220) 09.08.2002

8 (511) 32

(511) 32 - Minerálne vody (nápoje), nealkoholické nápoje, stolové vody.

(540)



- (731) Slovenské pramene a žriedla, a. s., Budiš, 038 23
Dubové pri Turčianskych Tepliciach, SK;
(740) Ondruš Ján, JUDr., Bratislava, SK;

(210) 2325-2002

(220) 12.08.2002

8 (511) 4, 6, 11, 16, 17, 19, 35, 37, 39

(511) 4 - Priemyselné oleje a tuky, mazacie oleje, motorové oleje, mazacie tuky, palivá, pohonné látky, nafta, rezné chladiace kvapaliny, prípravky na odstraňovanie prachu.

6 - Kovový stavebný materiál, kovové sieťky, kovové stavebné panely, plech, výrobky z plechu, plechové výlisky a výstrižky, drobný železiarsky tovar, kovová dlažba, kovové dosky, kovové palety, kovové držadlá, kovové rukoväti, kovové prahy, kovové dvere, kovové konštrukcie, kovové schránky a kontajnery, kovanie na rámy a nábytok, kovové lešenia, kovové pásy, stavebné kovanie, kovové tesnenia, kovové tyče a zábradlia, kovové priečky, kovové ploty, železničné koľajnice; kovové strešné krytiny, kovové schodíky, kovové schodiská, kovové schodnice.

11 - Radiátorové uzávery, elektrické radiátory, radiátory ústredného kúrenia, grily, kozuby, pekáče, otočné rošty, ohrievadlá, chladiace nádoby, držiaky na lampy a svietidlá, fontány, saunovacie zariadenia, sprchovacie kúty.

16 - Firemné listiny, papierové propagačné materiály, letáky, prospekty, tlačivá a kancelárske potreby s výnimkou nábytku, kancelárska technika, náhradné diely a príslušenstvo kancelárskej techniky patriace do triedy 16.

17 - Tesniace a izolačné nekovové materiály, izolačné nekovové fólie, minerálna vlna, plastické hmoty ako polotovary, izolačná plst', sklená vlna ako izolačný materiál, zvukovo-izolačné materiály, nekovové hadice a ohybné rúry; podkladové materiály z gumy a plastov, tesniace materiály z gumy a plastov.

19 - Výrobky z dreva na stavebné účely, stavebné drevo, stavebnostolárske výrobky, stavebné panely a stavebné konštrukcie najmä z dreva, dosky, latky, hranoly, debnenie, opracované drevo ako polotovar, drevené dlážky, drevené obloženie, podlahové dosky, nosníky najmä z dreva, dlažba a dlaždice s výnimkou kovových, obkladačky, stavebný materiál s výnimkou kovového; bazény, schodíky s výnimkou kovových, schodiská s výnimkou kovových, schodnice s výnimkou kovových, ploty s výnimkou kovových, priečky s výnimkou kovových.

35 - Činnosti reklamnej agentúry, rozširovanie, vydávanie a aktualizovanie reklamných materiálov, prenájom reklamných plôch, zásielkové reklamné služby, uverejňovanie reklamných textov, prenájom kancelárskych strojov a zariadení, aranžovanie výkladov, inzertné činnosti, obchodné prieskumy; sprostredkovanie obchodu s: priemyselnými olejmi, tukmi, mazacími olejmi, motorovými olejmi, mazacími tukmi, palivami, pohonnými látkami, reznými chladiacimi

kvapalinami, tesniacimi a izolačnými materiálmi, izolačnými fóliami, plastickými hmotami, hadicami, hutnými výrobkami, železiarskym tovarom, kovovými materiálmi, výrobkami z plastov, výrobkami a polovýrobkami z plechov, dreva a plastov, stavebnými materiálmi, rámami.

37 - Prenájom stavebných strojov a zariadení, demolácia budov, čistiace práce, čistenie okien, čistenie exteriérov budov, čistenie interiérov budov, dlaždičské práce, kladenie parkiet a podláh, montovanie lešení, čalúnenie, čalúnnické práce, čalúnnické opravy, údržba nábytku, reštaurovanie nábytku; inštalácia, montáž, údržba a opravy: chladiarenských zariadení, osvetľovacích zariadení, sanitárnych zariadení, tepelných zariadení, ventilačných a klimatizačných zariadení, strojových a priemyselných zariadení, zemniacich zariadení, vodovodných a plynových zariadení; izolačné práce, pokrývačské práce, klampiarske práce, inštalatérske práce, maliarske práce, natieračské práce, tapetárske práce, lakovacie práce, glazovacie práce, sadrovacie práce, tapetárske práce; maľovanie a opravy reklamných tabúľ, vitanie.

39 - Balenie tovarov, nákladná a kamiónová doprava (špedícia), automobilová preprava, kuriérske služby, skladovanie, osobná doprava, sťahovanie nábytku, preprava nábytku, doručovanie tovaru, sprostredkovanie prepravy.

(540)



- (731) L and L TRADING, spol. s r. o., Dargovská 3,
040 01 Košice, SK;
(740) Gruber Dalibor, Ing., Košice, SK;

(210) 2326-2002

(220) 12.08.2002

8 (511) 35, 36, 41

(511) 35 - Reklama, reklamná a propagačná činnosť; automatizované spracovanie údajov patriace do tejto triedy ako zbieranie, spracovanie a zoradovanie údajov v počítačových databázach; prieskum trhu, marketingové štúdie, obchodný alebo podnikateľský prieskum; obchodné odborné poradenstvo; poradenstvo v obchodnej činnosti; poradenstvo pri vedení podnikov; profesionálne obchodné alebo podnikateľské poradenstvo; služby ekonomických a organizačných poradcov patriace do tejto triedy; obchodné alebo podnikateľské informácie; sprostredkovanie uvedených činností.

36 - Sprostredkovateľské služby v oblasti poisťovníctva, sprostredkovanie investičných služieb; finančné poradenstvo, finančné konzultačné služby; konzultačné služby v oblasti poisťovníctva, poradenstvo v oblasti poistenia.

41 - Organizovanie a vedenie školení, seminárov a vzdelávacích podujatí; sprostredkovanie uvedených činností.

(540)



(731) FIA, spol. s r. o., M. C. Sklodowskej 21, 851 04 Bratislava, SK;

(740) Kajabová Monika, JUDr., SK;

(210) 2330-2002

(220) 12.08.2002

8 (511) 34

(511) 34 - Cigarety, tabak, tabakové výrobky, potreby pre fajčiarov, zapalovače, zápalky.

(540)

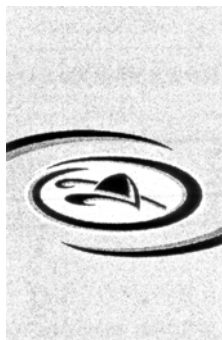

(731) British American Tobacco (Brands) Limited, Globe House, 4 Temple Place, London WC2R 2PG, GB;

(740) Žovicová Viera, Mgr., Bratislava, SK;

(210) 2335-2002

(220) 12.08.2002

8 (511) 9, 16, 35, 37, 38

(511) 9 - Elektrické, elektronické, optické, meracie, signalizačné, kontrolné, vyučovacie prístroje a zariadenia, prístroje na prenos a spracovanie zvuku, obrazu alebo dát, vysielacie a vysielacie zariadenia, zabezpečovacie zariadenia, koncové a ostatné telekomunikačné zariadenia, dekódovacie karty, počítače a počítačové programy, súčasti, príslušenstvá a skúšobné zariadenia na všetky uvedené výrobky.

16 - Tlačoviny; príručky, inštruktážne a učebné materiály (s výnimkou prístrojov a zariadení), užívateľské manuály pre výrobky a služby v oblasti telekomunikácií.

35 - Služby spracovania báz dát, spracovanie dát, sprostredkovanie obchodu s tovarom triedy 9, poradenstvo v obchodnej činnosti súvisiacej s telekomunikáciami, predvádzanie služieb alebo výrobkov na reklamné účely a podporu predaja, prieskum trhu, vzťahy s verejnosťou, reklamná, propagačná a akvizíčná činnosť.

37 - Inštalácia, údržba a opravy telekomunikačného vybavenia, výstavba telekomunikačných

zariadení, stavebná činnosť v oblasti telekomunikácií.

38 - Telekomunikačné služby patriace do tejto triedy, prenájom telekomunikačných zariadení, odborné poradenstvo v oblasti telekomunikácií.

(540)



(731) Slovenské telekomunikácie, a. s., Námestie slobody 6, 817 62 Bratislava, SK;

(210) 2336-2002

(220) 12.08.2002

8 (511) 9, 16, 35, 37, 38

(511) 9 - Elektrické, elektronické, optické, meracie, signalizačné, kontrolné, vyučovacie prístroje a zariadenia, prístroje na prenos a spracovanie zvuku, obrazu alebo dát, vysielacie a vysielacie zariadenia, zabezpečovacie zariadenia, koncové a ostatné telekomunikačné zariadenia, dekódovacie karty, počítače a počítačové programy, súčasti, príslušenstvá a skúšobné zariadenia na všetky uvedené výrobky.

16 - Tlačoviny; príručky, inštruktážne a učebné materiály (s výnimkou prístrojov a zariadení), užívateľské manuály pre výrobky a služby v oblasti telekomunikácií.

35 - Služby spracovania báz dát, spracovanie dát, sprostredkovanie obchodu s tovarom triedy 9, poradenstvo v obchodnej činnosti súvisiacej s telekomunikáciami, predvádzanie služieb alebo výrobkov na reklamné účely a podporu predaja, prieskum trhu, vzťahy s verejnosťou, reklamná, propagačná a akvizíčná činnosť.

37 - Inštalácia, údržba a opravy telekomunikačného vybavenia, výstavba telekomunikačných zariadení, stavebná činnosť v oblasti telekomunikácií.

38 - Telekomunikačné služby patriace do tejto triedy, prenájom telekomunikačných zariadení, marketingové služby a poradenstvo v oblasti telekomunikácií.

(540)

SLOVAK LINK

(731) Slovenské telekomunikácie, a. s., Námestie slobody 6, 817 62 Bratislava, SK;

(210) 2337-2002

(220) 13.08.2002

8 (511) 35, 39, 43

(511) 35 - Sprostredkovanie obchodu s tovarom.

39 - Balenie tovaru.

43 - Reštauračné služby.

(540)

VABI

(731) Ján Szabo - VABI, Lemešany 546/3, 082 03 Lemešany, SK;

(210) 2338-2002

(220) 13.08.2002

8 (511) 35, 36

(511) 35 - Poradenské služby v oblasti podnikania a riadenia podnikov.

36 - Bankovníctvo; homebanking; bankové služby; finančníctvo; finančné poradenstvo; finančné analýzy; finančné služby; prijímanie vkladov; poskytovanie úverov; platobný styk a zúčtovanie; elektronický prevod kapitálu; vydávanie a správa platobných prostriedkov vrátane kariet, úverových a debetných kariet, cestovných šekov a ich overovanie; investovanie do cenných papierov na vlastný účet; kapitálové investície; obchodovanie na vlastný účet alebo na účet klienta s valutami a devízovými hodnotami; obchodovanie v oblasti termínovaných obchodov a opcií vrátane kurzových a úrokových obchodov; obchodovanie s prevoditeľnými cennými papiermi; obchodovanie s mincami z drahých kovov, pamätnými bankovkami a pamätnými mincami, hárkami bankoviek a súbormi obehových mincí; finančné sprostredkovanie; hospodárenie s cennými papiermi klienta na jeho účet vrátane súvisiaceho poradenstva (portfolio management); správa pohľadávok klienta na jeho účet vrátane súvisiaceho poradenstva; finančný lízing; záruky, kaucie, ručenie; otváranie a potvrdzovanie akreditívov; obstarávanie inkasa vrátane dokumentárneho inkasa; vydávanie cenných papierov, účasť na vydávaní cenných papierov a poskytovanie súvisiacich služieb; uloženie a správa cenných papierov alebo iných hodnôt; činnosť depozitára; zmenárenská činnosť; prenájom bezpečnostných schránok a denného a nočného trezoru; úschova cenností v bezpečnostných schránkach; hypotekárne obchody; ostatné bankové a finančné činnosti a transakcie; poradenstvo v oblasti bankovníctva a financií; bankové a finančné informácie; finančné odhady a oceňovanie v oblasti bankovníctva; poskytovanie a sprostredkovanie všetkých uvedených služieb prostredníctvom komunikačných médií, telekomunikačných prostriedkov, elektronických médií, elektronickej pošty (e-mail) a svetovej počítačovej siete (internet).

(540)



(731) OTP Banka Slovensko, a. s., Štúrova č. 5, 813 54 Bratislava, SK;

(210) 2339-2002

(220) 13.08.2002

8 (511) 35, 36

(511) 35 - Poradenské služby v oblasti podnikania a riadenia podnikov.

36 - Bankovníctvo; homebanking; bankové služby; finančníctvo; finančné poradenstvo; finančné analýzy; finančné služby; prijímanie vkladov; poskytovanie úverov; platobný styk a zúčtovanie; elektronický prevod kapitálu; vydávanie a správa platobných prostriedkov vrátane kariet, úverových a debetných kariet, cestovných šekov a ich overovanie; investovanie do cenných papierov na vlastný účet; kapitálové investície; obchodovanie na vlastný účet alebo na účet klienta s valutami a devízovými hodnotami; obchodovanie v oblasti termínovaných obchodov a opcií vrátane kurzových a úrokových obchodov; obchodovanie s prevoditeľnými cennými papiermi; obchodovanie s mincami z drahých kovov, pamätnými bankovkami a pamätnými mincami, hárkami bankoviek a súbormi obehových mincí; finančné sprostredkovanie; hospodárenie s cennými papiermi klienta na jeho účet vrátane súvisiaceho poradenstva (portfolio management); správa pohľadávok klienta na jeho účet vrátane súvisiaceho poradenstva; finančný lízing; záruky, kaucie, ručenie; otváranie a potvrdzovanie akreditívov; obstarávanie inkasa vrátane dokumentárneho inkasa; vydávanie cenných papierov, účasť na vydávaní cenných papierov a poskytovanie súvisiacich služieb; uloženie a správa cenných papierov alebo iných hodnôt; činnosť depozitára; zmenárenská činnosť; prenájom bezpečnostných schránok a denného a nočného trezoru; úschova cenností v bezpečnostných schránkach; hypotekárne obchody; ostatné bankové a finančné činnosti a transakcie; poradenstvo v oblasti bankovníctva a financií; bankové a finančné informácie; finančné odhady a oceňovanie v oblasti bankovníctva; poskytovanie a sprostredkovanie všetkých uvedených služieb prostredníctvom komunikačných médií, telekomunikačných prostriedkov, elektronických médií, elektronickej pošty (e-mail) a svetovej počítačovej siete (internet).

(540)



(731) OTP Banka Slovensko, a. s., Štúrova č. 5, 813 54 Bratislava, SK;

(210) 2340-2002

(220) 13.08.2002

8 (511) 35, 36

(511) 35 - Poradenské služby v oblasti podnikania a riadenia podnikov.

36 - Bankovníctvo; homebanking; bankové služby; finančníctvo; finančné poradenstvo; finančné analýzy; finančné služby; prijímanie vkladov;

poskytovanie úverov; platobný styk a zúčtovanie; elektronický prevod kapitálu; vydávanie a správa platobných prostriedkov vrátane kariet, úverových a debetných kariet, cestovných šekov a ich overovanie; investovanie do cenných papierov na vlastný účet; kapitálové investície; obchodovanie na vlastný účet alebo na účet klienta s valutami a devízovými hodnotami; obchodovanie v oblasti termínovaných obchodov a opcí vrátane kurzových a úrokových obchodov; obchodovanie s prevoditeľnými cennými papiermi; obchodovanie s mincami z drahých kovov, pamätnými bankovkami a pamätnými mincami, hárkami bankoviek a súbormi obehových mincí; finančné sprostredkovanie; hospodárenie s cennými papiermi klienta na jeho účet vrátane súvisiaceho poradenstva (portfolio management); správa pohľadávok klienta na jeho účet vrátane súvisiaceho poradenstva; finančný lízing; záruky, kaucie, ručenie; otváranie a potvrdzovanie akreditívov; obstarávanie inkasa vrátane dokumentárneho inkasa; vydávanie cenných papierov, účasť na vydávaní cenných papierov a poskytovanie súvisiacich služieb; uloženie a správa cenných papierov alebo iných hodnôt; činnosť depozitára; zmenárenskú činnosť; prenájom bezpečnostných schránok a denného a nočného trezoru; úschova cenností v bezpečnostných schránkach; hypotekárne obchody; ostatné bankové a finančné činnosti a transakcie; poradenstvo v oblasti bankovníctva a financií; bankové a finančné informácie; finančné odhady a oceňovanie v oblasti bankovníctva; poskytovanie a sprostredkovanie všetkých uvedených služieb prostredníctvom komunikačných médií, telekomunikačných prostriedkov, elektronických médií, elektronickej pošty (e-mail) a svetovej počítačovej siete (internet).

(540)



(731) OTP Banka Slovensko, a. s., Štúrova č. 5, 813 54 Bratislava, SK;

(210) 2341-2002

(220) 13.08.2002

8 (511) 35, 36

(511) 35 - Poradenské služby v oblasti podnikania a riadenia podnikov.

36 - Bankovníctvo; homebanking; bankové služby; finančníctvo; finančné poradenstvo; finančné analýzy; finančné služby; prijímanie vkladov; poskytovanie úverov; platobný styk a zúčtovanie; elektronický prevod kapitálu; vydávanie a správa platobných prostriedkov vrátane kariet, úverových a debetných kariet, cestovných šekov a ich overovanie; investovanie do cenných papierov na vlastný účet; kapitálové investície; obchodovanie na vlastný účet alebo na účet klienta s valutami a devízovými hodnotami; obchodovanie v oblasti termínovaných obchodov a opcí vrátane kurzových a úrokových obchodov; obchodovanie s prevoditeľnými cennými papiermi; obchodovanie s mincami z drahých kovov, pamätnými bankovkami a pamätnými mincami, hárkami bankoviek a súbormi obehových mincí; finančné sprostredkovanie; hospodárenie s cennými papiermi klienta na jeho účet vrátane súvisiaceho poradenstva (portfolio management); správa pohľadávok klienta na jeho účet vrátane súvisiace-

vých a úrokových obchodov; obchodovanie s prevoditeľnými cennými papiermi; obchodovanie s mincami z drahých kovov, pamätnými bankovkami a pamätnými mincami, hárkami bankoviek a súbormi obehových mincí; finančné sprostredkovanie; hospodárenie s cennými papiermi klienta na jeho účet vrátane súvisiaceho poradenstva (portfolio management); správa pohľadávok klienta na jeho účet vrátane súvisiaceho poradenstva; finančný lízing; záruky, kaucie, ručenie; otváranie a potvrdzovanie akreditívov; obstarávanie inkasa vrátane dokumentárneho inkasa; vydávanie cenných papierov, účasť na vydávaní cenných papierov a poskytovanie súvisiacich služieb; uloženie a správa cenných papierov alebo iných hodnôt; činnosť depozitára; zmenárenskú činnosť; prenájom bezpečnostných schránok a denného a nočného trezoru; úschova cenností v bezpečnostných schránkach; hypotekárne obchody; ostatné bankové a finančné činnosti a transakcie; poradenstvo v oblasti bankovníctva a financií; bankové a finančné informácie; finančné odhady a oceňovanie v oblasti bankovníctva; poskytovanie a sprostredkovanie všetkých uvedených služieb prostredníctvom komunikačných médií, telekomunikačných prostriedkov, elektronických médií, elektronickej pošty (e-mail) a svetovej počítačovej siete (internet).

(540)



(731) OTP Banka Slovensko, a. s., Štúrova č. 5, 813 54 Bratislava, SK;

(210) 2342-2002

(220) 13.08.2002

8 (511) 35, 36

(511) 35 - Poradenské služby v oblasti podnikania a riadenia podnikov.

36 - Bankovníctvo; homebanking; bankové služby; finančníctvo; finančné poradenstvo; finančné analýzy; finančné služby; prijímanie vkladov; poskytovanie úverov; platobný styk a zúčtovanie; elektronický prevod kapitálu; vydávanie a správa platobných prostriedkov vrátane kariet, úverových a debetných kariet, cestovných šekov a ich overovanie; investovanie do cenných papierov na vlastný účet; kapitálové investície; obchodovanie na vlastný účet alebo na účet klienta s valutami a devízovými hodnotami; obchodovanie v oblasti termínovaných obchodov a opcí vrátane kurzových a úrokových obchodov; obchodovanie s prevoditeľnými cennými papiermi; obchodovanie s mincami z drahých kovov, pamätnými bankovkami a pamätnými mincami, hárkami bankoviek a súbormi obehových mincí; finančné sprostredkovanie; hospodárenie s cennými papiermi klienta na jeho účet vrátane súvisiaceho poradenstva (portfolio management); správa pohľadávok klienta na jeho účet vrátane súvisiace-

ho poradenstva; finančný lízing; záruky, kaucie, ručenie; otváranie a potvrdzovanie akreditívov; obstarávanie inkasa vrátane dokumentárneho inkasa; vydávanie cenných papierov, účasť na vydávaní cenných papierov a poskytovanie súvisiacich služieb; uloženie a správa cenných papierov alebo iných hodnôt; činnosť depozitára; zmenárnska činnosť; prenájom bezpečnostných schránok a denného a nočného trezoru; úschova cenností v bezpečnostných schránkach; hypotekárne obchody; ostatné bankové a finančné činnosti a transakcie; poradenstvo v oblasti bankovníctva a financií; bankové a finančné informácie; finančné odhady a oceňovanie v oblasti bankovníctva; poskytovanie a sprostredkovanie všetkých uvedených služieb prostredníctvom komunikačných médií, telekomunikačných prostriedkov, elektronických médií, elektronickej pošty (e-mail) a svetovej počítačovej siete (internet).

(540)

■ **OTP BANKA SLOVENSKO**

(731) OTP Banka Slovensko, a. s., Štúrova č. 5, 813 54 Bratislava, SK;

(210) 2343-2002

(220) 13.08.2002

8 (511) 35, 36

(511) 35 - Poradenské služby v oblasti podnikania a riadenia podnikov.

36 - Bankovníctvo; homebanking; bankové služby; finančníctvo; finančné poradenstvo; finančné analýzy; finančné služby; prijímanie vkladov; poskytovanie úverov; platobný styk a zúčtovanie; elektronický prevod kapitálu; vydávanie a správa platobných prostriedkov vrátane kariet, úverových a debetných kariet, cestovných šekov a ich overovanie; investovanie do cenných papierov na vlastný účet; kapitálové investície; obchodovanie na vlastný účet alebo na účet klienta s valutami a devízovými hodnotami; obchodovanie v oblasti termínovaných obchodov a opcí vrátane kurzových a úrokových obchodov; obchodovanie s prevoditeľnými cennými papiermi; obchodovanie s mincami z drahých kovov, pamätnými bankovkami a pamätnými mincami, hárkami bankoviek a súbormi obehových mincí; finančné sprostredkovanie; hospodárenie s cennými papiermi klienta na jeho účet vrátane súvisiaceho poradenstva (portfolio management); správa pohľadávok klienta na jeho účet vrátane súvisiaceho poradenstva; finančný lízing; záruky, kaucie, ručenie; otváranie a potvrdzovanie akreditívov; obstarávanie inkasa vrátane dokumentárneho inkasa; vydávanie cenných papierov, účasť na vydávaní cenných papierov a poskytovanie súvisiacich služieb; uloženie a správa cenných papierov alebo iných hodnôt; činnosť depozitára; zmenárnska činnosť; prenájom bezpečnostných schránok a denného a nočného trezoru; úschova cenností v bezpečnostných schránkach; hypotekárne obchody; ostatné bankové a finančné činnosti a transakcie; poradenstvo v oblasti bankovníctva a financií; bankové a finančné informácie; finančné odhady a oceňovanie v oblasti bankovníctva; poskytovanie a sprostredkovanie všetkých uvedených služieb prostredníctvom komu-

nikálnych médií, telekomunikačných prostriedkov, elektronických médií, elektronickej pošty (e-mail) a svetovej počítačovej siete (internet).

(540)



(731) OTP Banka Slovensko, a. s., Štúrova č. 5, 813 54 Bratislava, SK;

(210) 2351-2002

(220) 14.08.2002

8 (511) 5, 30

(511) 5 - Cukrovinky s liečivými účinkami vrátane cukríkov, žuvačiek, žuvačiek, z ktorých možno robiť bubliny, a cukríkov s mäťovou príchuťou (mentoliek).

30 - Cukrovinky vrátane cukríkov, žuvačiek, žuvačiek, z ktorých možno robiť bubliny, a cukríkov s mäťovou príchuťou (mentoliek).

(540) **SMIDDLES**

(731) Amurol Confections Company, 2800 North Route 47, Yorkville, Illinois 60560, US;

(740) Fajnorová Mária, Ing., Bratislava, SK;

(210) 2352-2002

(220) 14.08.2002

8 (511) 5, 30

(511) 5 - Cukrovinky s liečivými účinkami vrátane cukríkov, žuvačiek, žuvačiek, z ktorých možno robiť bubliny, a cukríkov s mäťovou príchuťou (mentoliek).

30 - Cukrovinky vrátane cukríkov, žuvačiek, žuvačiek, z ktorých možno robiť bubliny, a cukríkov s mäťovou príchuťou (mentoliek).

(540) **PLAZMOIDS**

(731) Amurol Confections Company, 2800 North Route 47, Yorkville, Illinois 60560, US;

(740) Fajnorová Mária, Ing., Bratislava, SK;

(210) 2353-2002

(220) 14.08.2002

(310) 76/371,345

(320) 15.02.2002

(330) US

8 (511) 5

(511) 5 - Farmaceutické prípravky na použitie na liečenie dermatologických porúch, autoimunitných porúch, zápalových porúch, psoriázy alebo reumatoidnej artritídy.

(540)

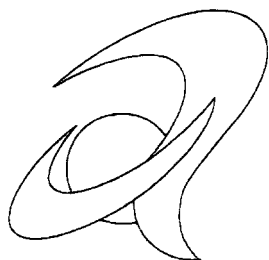

(731) Biogen, Inc., 14 Cambridge Center, Cambridge, Massachusetts 02142, US;

(740) Čechvalová Dagmar, Bratislava, SK;

(210) 2354-2002

(220) 14.08.2002

8 (511) 9, 16, 35, 41, 42

(511) 9 - Nahraté a nenahraté nosiče záznamov zvuku a obrazu.

16 - Periodické a neperiodické publikácie, časopisy, plagáty, brožúrky, tlačene reklamné materiály.

35 - Reklamná a propagačná činnosť, organizovanie audiovizuálnych predstavení na komerčné a reklamné účely, vydávanie a rozširovanie reklamných textov, sprostredkovanie uvedených služieb, sprostredkovanie obchodu s tovarom, maloobchodné služby týkajúce sa nahratých a nenahratých zvukových a zvukovo-obrazových záznamov a periodických a neperiodických publikácií.

41 - Činnosť v oblasti zábavy a kultúry a športu, činnosť umeleckej a športovej agentúry, usporadúvanie divadelných, filmových, koncertných a iných audiovizuálnych predstavení na účely kultúrne a zábavné, usporadúvanie koncertov, hudobných a tanečných produkcií na účely kultúrne a zábavné, živé predstavenia, organizovanie športových podujatí a súťaží, vydateľská činnosť s výnimkou vydávania reklamných textov, prenájom hudobných nástrojov a hudobnej aparatury, požičiavanie nahratých nosičov zvukových a zvukovo-obrazových záznamov, sprostredkovanie vyššie uvedených služieb.

42 - Spravovanie autorských práv.

(540) DRUŽINA

(731) Béreš Atila, F. Švantnera 5, 974 01 Banská Bystrica, SK;

(740) Belička Ivan, Ing., Banská Bystrica, SK;

(210) 2355-2002

(220) 14.08.2002

8 (511) 41

(511) 41 - Organizovanie lotérií a stávkových hier.

(540)

(591) biela, modrá, červená

(731) TIPOS, a. s., Brečtanova 1, 830 07 Bratislava, SK;

(740) Litváková Edita, Ing., Bratislava, SK;

(210) 2356-2002

(220) 14.08.2002

8 (511) 41

(511) 41 - Organizovanie lotérií a stávkových hier.

(540)

(591) biela, modrá, červená

(731) TIPOS, a. s., Brečtanova 1, 830 07 Bratislava, SK;

(740) Litváková Edita, Ing., Bratislava, SK;

(210) 2357-2002

(220) 14.08.2002

8 (511) 41

(511) 41 - Organizovanie lotérií a stávkových hier.

(540)

(731) TIPOS, a. s., Brečtanova 1, 830 07 Bratislava, SK;

(740) Litváková Edita, Ing., Bratislava, SK;

(210) 2358-2002

(220) 14.08.2002

8 (511) 41

(511) 41 - Organizovanie lotérií a stávkových hier.

(540)

(731) TIPOS, a. s., Brečtanova 1, 830 07 Bratislava, SK;

(740) Litváková Edita, Ing., Bratislava, SK;

(210) 2359-2002

(220) 14.08.2002

8 (511) 41

(511) 41 - Organizovanie lotérií a stávkových hier.

(540)

(731) TIPOS, a. s., Brečtanova 1, 830 07 Bratislava, SK;

(740) Litváková Edita, Ing., Bratislava, SK;

(210) 2360-2002

(220) 14.08.2002

8 (511) 41

(511) 41 - Organizovanie lotérií a stávkových hier.

(540)

(731) TIPOS, a. s., Brečtanova 1, 830 07 Bratislava, SK;

(740) Litváková Edita, Ing., Bratislava, SK;

(210) 2361-2002

(220) 14.08.2002

8 (511) 41

(511) 41 - Organizovanie lotérií a stávkových hier.

(540)

(591) biela, modrá, červená, zelená

(731) TIPOS, a. s., Brečtanova 1, 830 07 Bratislava, SK;

(740) Litváková Edita, Ing., Bratislava, SK;

(210) 2362-2002

(220) 14.08.2002

8 (511) 41

(511) 41 - Organizovanie lotérií a stávkových hier.

(540)

(731) TIPOS, a. s., Brečtanova 1, 830 07 Bratislava, SK;

(740) Litváková Edita, Ing., Bratislava, SK;

(210) 2363-2002

(220) 14.08.2002

8 (511) 41

(511) 41 - Organizovanie lotérií a stávkových hier.

(540)

(731) TIPOS, a. s., Brečtanova 1, 830 07 Bratislava, SK;

(740) Litváková Edita, Ing., Bratislava, SK;

(210) 2373-2002

(220) 16.08.2002

8 (511) 16, 35, 41

(511) 16 - Tlačoviny, periodiká, knihy.

35 - Reklamné a obchodné služby patriace do tejto triedy.

41 - Služby spojené s vyučovaním, služby spojené s organizovaním zábavy, ako je organizovanie osláv, organizovanie programu pri príležitosti udeľovania cien a podobných jednorazových akcií, organizovanie, inscenovanie a poskytovanie príležitostí na súťaže.

(540)

PODNIKATEL'
ROKA

(731) Ernst & Young, k. s., Zochova 6-8, 811 03 Bratislava, SK;

(210) 2374-2002

(220) 16.08.2002

(310) 2293141

(320) 18.02.2002

(330) GB

8 (511) 5

(511) 5 - Farmaceutické a veterinárne prípravky a substancie.

(540) TILANX

(731) Pfizer Products Inc., spoločnosť zriadená podľa zákonov štátu Connecticut, Eastern Point Road, Groton, Connecticut 06340, US;

(740) Bušová Eva, JUDr., Bratislava, SK;

(210) 2375-2002

(220) 16.08.2002

8 (511) 2

(511) 2 - Farby, fermeže, laky; tvrdiace prísady, vysušovadlá, riedidlá, farbivé látky, všetko ako aditíva do farieb, fermeží a lakov; ochranné prostriedky proti hrdzi a poškodeniu dreva; základné náterové prípravky (charakteru farby); moridlá na drevo, tmel, mastix; git.

(540) ONCE

(731) IMPERIAL CHEMICAL INDUSTRIES PLC, 20 Manchester Square, London W1U 3AN, GB;

(740) Čechvalová Dagmar, Bratislava, SK;

(210) 2379-2002

(220) 16.08.2002

8 (511) 25, 35, 36, 41, 44

(511) 25 - Odevy, obuv, konfekcia, pokrývky hlavy.

35 - Reklamná činnosť, obchodný manažment.

36 - Služby v oblasti nehnuteľností.

41 - Vzdelávanie, zabezpečovanie výcvikov, kurzov a školení, zábava, športová a kultúrna činnosť.

44 - Starostlivosť o hygienu a krásu ľudí.

(540)

(731) Zverina Miloš, Na hôrke 22, 949 01 Nitra, SK;

(210) 2634-2002

(220) 13.09.2002

8 (511) 5, 31, 35, 39, 41, 43, 44

(511) 5 - Veterinárne farmaceutické prípravky; výživové doplnky.

31 - Krmivá pre zvieratá; živé zvieratá.

35 - Sprostredkovanie obchodu s tovarom; inzertná a reklamná činnosť; obchodné poradenstvo.

39 - Doručovateľské služby; zasielanie tovarov; doprava a preprava tovarov a osôb.

41 - Vydavateľská a publikačná činnosť okrem reklamných a náborových textov; organizovanie súťaží, výchovných a vzdelávacích výstav, športových a spoločenských podujatí patriacich do tejto triedy.

43 - Samoobslužné reštaurácie; reštaurácie (jedálne); jedálne a závodné jedálne; bufety (rýchle občerstvenie); príprava a dodávka jedál na objednávku do domu; poskytovanie hotelového ubytovania; prenájom prechodného ubytovania; turistické ubytovne; penzióny; hotelierske služby.

44 - Odborné kynologické poradenstvo.

(540) INTERCANIS

(731) Mikovíny Erich, Kremnická 11, 960 01 Zvolen, SK;

(740) Belička Ivan, Ing., Banská Bystrica, SK;

(210) 2653-2002

(220) 16.09.2002

(310) 2295491

(320) 15.03.2002

(330) GB

8 (511) 5

(511) 5 - Farmaceutické a zverolekárske prípravky a substancie.

(540) ELIQUIS

(731) Pfizer Products Inc., a Connecticut corporation, Eastern Point Road, Groton, Connecticut 06340, US;

(740) Bušová Eva, JUDr., Bratislava, SK;

(210) 2656-2002

(220) 16.09.2002

8 (511) 33

(511) 33 - Víno.

(540) LIMBA

(731) Sadloň Michal, Vinárstvo, Vinohradnícka 53, 900 91 Limbach, SK;

(210) 2657-2002

(220) 16.09.2002

(310) 156575, 156574

(320) 15.04.2002, 15.04.2002

(330) IL, IL

8 (511) 9, 13

(511) 9 - Zariadenie a prístroje na vyhľadávanie, pozorovanie, výber cieľa, odpaľovanie, vedenie, riadenie, elektrooptickú komunikáciu, poháňanie, pomalý pohyb, zameriavanie, sledovanie cieľa, operácie bojových hlavíc a elektronické vedenie obranného boja zbraňových systémov viacúčelových protipancierových riadených striel pre bo-

jové vrtulníky vrátane počítačového hardvéru, firmvéru a softvéru pre činnosť prístrojov a zariadení.

13 - Zbraňové systémy viacúčelových protipancierových riadených striel pre bojové vrtulníky so schopnosťami pozorovania a elektronického vedenia obranného boja, na výber cieľa, odpaľovanie, sledovanie a zničenie cieľa vrátane subsystémov na vyhľadávanie, pozorovanie, vedenie, riadenie, elektrooptickú komunikáciu, poháňanie, pomalý pohyb, zameriavanie a operácie bojových hlavíc, riadených a vykonávaných počítačovým hardvérom, firmvérom a softvérom.

(540)

(731) Rafael Armaments Development Authority Ltd., Haifa, IL;

(740) ROTT, RŮŽIČKA & GUTTMANN, v. o. s., Bratislava, SK;

(210) 2658-2002

(220) 16.09.2002

(310) 182036

(320) 22.07.2002

(330) CZ

8 (511) 5, 29, 30, 31, 32

(511) 5 - Bikarbonát sodný na farmaceutické účely, bielkovinami obohatené mlieko, bielkovinová potrava na lekárske účely, liečivé byliny, bylinné čaje, cukrovinky s liečebnými prísadami, diabeticke chlieb, diastáza, dietetické nápoje a potraviny upravené na lekárske účely, digestíva na farmaceutické účely, doplnky potravín na lekárske účely, glukóza na lekárske účely, horčica na lekárske účely, lekárske prípravky na chudnutie, liečivé prípravky do kúpeľa, prísady do krmiva na lekárske účely, minerálne vody a soli na lekárske účely, laktóza, ľanové semená mleté na lekárske účely, mlieko sušené pre dojčatá, nápoje dietetické upravené na lekárske účely, odtučňovacie čaje na lekárske účely, potrava pre dojčatá, prípravky na starostlivosť o ústnu dutinu, živočíšne uhlie na farmaceutické účely, posilujúce prípravky, toniká.

29 - Sardely, arašidy, spracované, bielka, bielkoviny ako potrava, zemiakové lupienky, bujóny, byliny konzervované, cibula konzervovaná, šošovica konzervovaná, datle, drobký, hydina (neživá), ovocná dreň, džemy, fazule konzervované, garnáty (neživé), hrach konzervovaný, hranolčeky, hrozienka, huspeniny, pečene, jedlé oleje a tuky, jogurt, kandizované ovocie, kaviár, kefír, klobásy, salámy, párky, kokosová múčka, konzervy mäsové, konzervy rybie, konzervovaná zelenina, kôrovce, krevety, kôry ovocné, kyslá kapusta, langusty, hľuzovky, losos, mandle spracované, margarín, marmeláda, maslo, mäsové extrakty, mäkkýše, mliečne nápoje, mliečne výrobky, mlieko, mrazené ovocie, mušle neživé, nakladaná zelenina, nasolené potraviny, olivy konzervované, oriešky spracované, konzervované ovocie, ovocné rósoly, paštéty, raky, paradajkový pretlak, ryby, šaláty, sardinky, slede, slani-

na, smotana, sušené vajcia, srvátka, šľahačka, šunka, tofu, tuniak, údeniny, vajcia, zelenina, zverina, huby konzervované, želatína, srvátkové nápoje.

30 - Aníz (semená), aromatické prípravky do potravín, badián, bonbóny, zemiaková múčka, cigorka ako kávová náhrada, cukor, cukrovinky, čaj, čokoláda, čokoládové nápoje, torty, droždie, glukóza na výživu, horčica, žemle, chlieb, chuťové prísady, jačmeň lúpaný a mletý, jemné pečivo, kakao, kakaové nápoje, kandis, kapary, kari (korenie), kaša, káva, kávoviny, kávové nápoje, keksy, koláče, korenie, kreky, krúpy, krupica, kuchynská soľ, kukurica mletá, kukurica pražená, kukuričné vločky, kypriaci prášok, sladké drievko, lepok, lístkové cesto, majonéza, maltóza, mäsové omáčky, mäsové pirôžky, med, perníky, melasa, múky, mušle, muškátové orechy, nápoje, nové korenie, ocot, omáčka sójová, oplátky, vločky, palacinky, paprika ako korenie, pastilky (cukrovinky), korenie, pizze, potraviny z múky, potraviny škrobovité, pralinky, príchuti (arómy), pudíngy, ryža, sága, sendviče, škoricca, sucháre, sušienky, šafran, škrob, tapioka, cestá, cestoviny, vanilín, vanilka, zákusky, zálievky, zázvor, zmrzlina, želé ovocné, žemle, žuvačky.

31 - Arašidy, bielkoviny pre zvieratá, jalovčinky, zemiaky, byliny čerstvé ako korenie, cibule, citrusové ovocie, čakanka šalátová, čerstvé ovocie, drevo surové, fazule, hlávkový šalát, hospodárske zvieratá, huby, hrach, hrozno, chlieb svätójánsky, chmeľ, chovateľské a pestovateľské produkty, jačmeň, ikry, plody, gaštany, kríky, kolové orechy, kôrovce, koreň čakanky, krmivá, krmné zmesi, kukurica, kvety živé, kvetiny sušené, langusty, múčka pre zvieratá, obilie, uhorky, olivy, orechy, otruby, ovos, ovocie, krm, podstielky, podhubie, pokrutiny, pór, psie sucháre, pšenica, rašelina, rebarbora, réva vínná, rastliny, ruže, ryby živé, repa, sadby, semená rastlín, seno, sépie, sezam, slad, slama, stelivo, šrot, tekvica, ustrice, vianočné stromčeky, zelenina, zrno, zvieratá domáce a hospodárske, žito, huby čerstvé.

32 - Nealkoholické nápoje, ovocné a zeleninové šťavy, výťažky z ovocia, iónové nápoje, pivo, prášky na prípravu šumivých nápojov, príchuti a prípravky na nápoje, prípravky na výrobu likérov, sódová voda, minerálky, sirupy, sladové nápoje, stolová voda.

(540) TURISTKY

(731) AHOLD Czech Republic, a. s., Slavíčková 1a, 638 00 Brno, CZ;

(740) Dudová Tatiana, Trenčín, SK;

(210) 2659-2002

(220) 16.09.2002

(310) 182035

(320) 22.07.2002

(330) CZ

8 (511) 5, 29, 30, 31, 32

(511) 5 - Bikarbonát sodný na farmaceutické účely, bielkovinami obohatené mlieko, bielkovinová potrava na lekárske účely, liečivé byliny, bylinné čaje, cukrovinky s liečebnými prísadami, diabetický chlieb, diastáza, dietetické nápoje a potraviny upravené na lekárske účely, digestíva na farmaceutické účely, doplnky potravín na lekárske účely, glukóza na lekárske účely, horčica na

lekárske účely, lekárske prípravky na chudnutie, liečivé prípravky do kúpeľa, prísady do krmiva na lekárske účely, minerálne vody a soli na lekárske účely, laktóza, ľanové semená mleté na lekárske účely, mlieko sušené pre dojčatá, nápoje dietetické upravené na lekárske účely, odtučňovacie čaje na lekárske účely, potrava pre dojčatá, prípravky na starostlivosť o ústnu dutinu, živočíšne uhlie na farmaceutické účely, posilujúce prípravky, toniká.

29 - Sardely, arašidy, spracované, bielka, bielkoviny ako potrava, zemiakové lupienky, bujóny, byliny konzervované, cibuľa konzervovaná, šošovica konzervovaná, datle, drobký, hydina (neživá), ovocná dreň, džemy, fazule konzervované, garnáty (neživé), hrach konzervovaný, hranolčeky, hrozienka, huspeniny, pečene, jedlé oleje a tuky, jogurt, kandizované ovocie, kaviár, kefír, klobásky, salámy, párky, kokosová múčka, konzervy mäsové, konzervy rybie, konzervovaná zelenina, kôrovce, krevety, kôry ovocné, kyslá kapusta, langusty, hľuzovky, losos, mandle spracované, margarín, marmeláda, maslo, mäso, mäsové extrakty, mäkkýše, mliečne nápoje, mliečne výrobky, mlieko, mrazené ovocie, mušle neživé, nakladaná zelenina, nasolené potraviny, olivy konzervované, oriešky spracované, konzervované ovocie, ovocné rôsoly, paštéty, raky, paradajkový pretlak, ryby, šaláty, sardinky, slede, slanina, smotana, sušené vajcia, srvátka, šľahačka, šunka, tofu, tuniak, údeniny, vajcia, zelenina, zverina, huby konzervované, želatína, srvátkové nápoje.

30 - Aníz (semená), aromatické prípravky do potravín, badián, bonbóny, zemiaková múčka, cigorka ako kávová náhrada, cukor, cukrovinky, čaj, čokoláda, čokoládové nápoje, torty, droždie, glukóza na výživu, horčica, žemle, chlieb, chuťové prísady, jačmeň lúpaný a mletý, jemné pečivo, kakao, kakaové nápoje, kandis, kapary, kari (korenie), kaša, káva, kávoviny, kávové nápoje, keksy, koláče, korenie, kreky, krúpy, krupica, kuchynská soľ, kukurica mletá, kukurica pražená, kukuričné vločky, kypriaci prášok, sladké drievko, lepok, lístkové cesto, majonéza, maltóza, mäsové omáčky, mäsové pirôžky, med, perníky, melasa, múky, mušle, muškátové orechy, nápoje, nové korenie, ocot, omáčka sójová, oplátky, vločky, palacinky, paprika ako korenie, pastilky (cukrovinky), korenie, pizze, potraviny z múky, potraviny škrobovité, pralinky, príchuti (arómy), pudíngy, ryža, sága, sendviče, škoricca, sucháre, sušienky, šafran, škrob, tapioka, cestá, cestoviny, vanilín, vanilka, zákusky, zálievky, zázvor, zmrzlina, želé ovocné, žemle, žuvačky.

31 - Arašidy, bielkoviny pre zvieratá, jalovčinky, zemiaky, byliny čerstvé ako korenie, cibule, citrusové ovocie, čakanka šalátová, čerstvé ovocie, drevo surové, fazule, hlávkový šalát, hospodárske zvieratá, huby, hrach, hrozno, chlieb svätójánsky, chmeľ, chovateľské a pestovateľské produkty, jačmeň, ikry, plody, gaštany, kríky, kolové orechy, kôrovce, koreň čakanky, krmivá, krmné zmesi, kukurica, kvety živé, kvetiny sušené, langusty, múčka pre zvieratá, obilie, uhorky, olivy, orechy, otruby, ovos, ovocie, krm, podstielky, podhubie, pokrutiny, pór, psie sucháre, pšenica, rašelina, rebarbora, réva vínná, rastliny, ruže, ryby živé, repa, sadby, semená rastlín, seno, sépie, sezam, slad, slama, stelivo, šrot, tekvica,

ustrice, vianočné stromčeky, zelenina, zrno, zvieratá domáce a hospodárske, žito, huby čerstvé.
32 - Nealkoholické nápoje, ovocné a zeleninové šťavy, výťažky z ovocia, iónové nápoje, pivo, prášky na prípravu šumivých nápojov, príchuti a prípravky na nápoje, prípravky na výrobu likérov, sódová voda, minerálky, sirupy, sladové nápoje, stolová voda.

(540) ČOKO TURISTKY

- (731) AHOLD Czech Republic, a. s., Slavíčkova 1a, 638 00 Brno, CZ;
(740) Dudová Tatiana, Trenčín, SK;

(210) 2660-2002

- (220) 16.09.2002
(310) 182908
(320) 27.08.2002
(330) CZ

8 (511) 6, 7, 9, 36, 37, 42

(511) 6 - Kovové krúžky, kovové podložky, kovové potrubie, kovový tovar drobný, medené krúžky, nádrže kovové, nátrubky, nosníky kovové, kovové spojky na potrubie, stavebné konštrukcie kovové, skrutky a matice kovové, posúvače kovové, ventily kovové, zábradlia kovové, silá kovové.

7 - Elektrické generátory, generátorový agregát núdzový, ložiská na hriadele, kedy zberné na dynamá, kedy uhlíkové, manipulačné zariadenia na nakladanie a vykladanie.

9 - Elektrické káble, elektrické meniče, elektrické svorky, spojky, konektory, elektrické vedenie, elektromagnetické cievky, chrániče proti prepätiu, tlmiace cievky, komutátory.

36 - Správa nehnuteľností.

37 - Údržba a opravy nehnuteľností, opravy elektrických strojov a prístrojov, revízie a skúšky tlakových, plynových a elektrických zariadení.

42 - Počítačové programovanie, inštalácia a aktualizácia počítačových programov, inžinierske práce v oblasti energetiky.

(540)

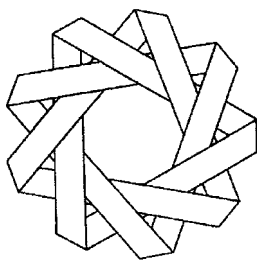

- (731) 1. SERVIS - ENERGO, s. r. o., Hřbitovní 37, 312 16 Plzeň, CZ;
(740) Dudová Tatiana, Trenčín, SK;

(210) 2661-2002

- (220) 16.09.2002
8 (511) 3, 5, 29

(511) 3 - Kozmetické prípravky.
5 - Vitamíny, minerály a stopové prvky, doplnky výživy na lekárske účely, diabetické prípravky na chudnutie, dietetické potraviny upravené na lekárske účely.
29 - Dietetické potraviny v konzervách.

(540)



- (731) FINCLUB plus, a. s., Karvinská 21, 737 01 Český Těšín, CZ;
(740) Guniš Jaroslav, Mgr., Bratislava, SK;

(210) 2662-2002

- (220) 16.09.2002
(310) 78146065
(320) 22.07.2002
(330) US

8 (511) 7

(511) 7 - Zariadenie na automatizované pridávanie materiálov používané vo výrobných procesoch.

(540) DOSEMASTER

- (731) ROHM AND HAAS COMPANY, 100 Independence Mall West, Philadelphia, Pennsylvania 19106-2399, US;
(740) ROTT, RŮŽIČKA & GUTTMANN, v. o. s., Bratislava, SK;

(210) 2663-2002

- (220) 17.09.2002

8 (511) 5

(511) 5 - Farmaceutické, zverolekárske a zdravotnícke prípravky, dietetické látky prispôsobené na lekárske účely, potrava pre dojčatá, náplasti, obväzový materiál.

(540) TINGUIS

- (731) Pfizer Products Inc., a Connecticut Corporation, Eastern Point Road, Groton, Connecticut 06340, US;
(740) Bušová Eva, JUDr., Bratislava, SK;

(210) 2664-2002

- (220) 17.09.2002

8 (511) 5

(511) 5 - Farmaceutické, zverolekárske a zdravotnícke prípravky, dietetické látky prispôsobené na lekárske účely, potrava pre dojčatá, náplasti, obväzový materiál.

(540) NCOMMAND

- (731) Pfizer Products Inc., a Connecticut Corporation, Eastern Point Road, Groton, Connecticut 06340, US;
(740) Bušová Eva, JUDr., Bratislava, SK;

(210) 2665-2002

- (220) 17.09.2002

8 (511) 5

(511) 5 - Farmaceutické, zverolekárske a zdravotnícke prípravky, dietetické látky prispôsobené na lekárske účely, potrava pre dojčatá, náplasti, obväzový materiál.

(540) GADALION

(731) Pfizer Products Inc., a Connecticut Corporation,
Eastern Point Road, Groton, Connecticut 06340,
US;

(740) Bušová Eva, JUDr., Bratislava, SK;

(210) 2666-2002

(220) 17.09.2002

8 (511) 5

(511) 5 - Farmaceutické, zverolekárske a zdravotnícke prípravky, dietetické látky prispôbené na lekárske účely, potrava pre dojčatá, náplasti, obväzový materiál.

(540) **RETEEM**

(731) Pfizer Products Inc., a Connecticut corporation,
Eastern Point Road, Groton, Connecticut 06340,
US;

(740) Bušová Eva, JUDr., Bratislava, SK;

(210) 2668-2002

(220) 17.09.2002

8 (511) 29

(511) 29 - Jedlá želatína, ovocné rôsoly so zemiakovým škrobom, rôsoly z mlieka, cukru a škrobu, šľahačka.

(540)



(591) zelená, žltá, biela, čierna

(731) Gellwe Sp. z o. o., Spokojna 4, 31-080 Zabierzów, PL;

(740) Bačík Kvetoslav, Ing., Nová Dubnica, SK;

(210) 2669-2002

(220) 17.09.2002

8 (511) 5

(511) 5 - Farmaceutické a veterinárne výrobky a prípravky.

(540) **OIKAMID**

(731) PLIVA d. d., Ulica grada Vukovara 49, 10 000 Zagreb, HR;

(740) PATENTSERVIS BRATISLAVA, a. s., Bratislava, SK;

(210) 2670-2002

(220) 18.09.2002

8 (511) 9

(511) 9 - Počítače, tlačiarne k počítačom, diskové pohony, počítačové programy, počítačové klávesnice, počítačové monitory, displeje z tekutých kryštálov, počítačové skenery, počítačové hlavné panely, prepájacie dosky, prídavné dosky, digitalizátory, myši, guľové ovládače, tablety, pákové ovládače (joystick), podložky pod pákové ovládače, ovládače v tvare kolesa, zosilňovače, reproduktory, tunery, videorekordéry, CD-ROM, CD-ROM jednotky, DVD-ROM jednotky, DVD prehrávače, disketové zásobníky, UPS, modemy,

modemové karty, LAN karty, karty na normované siete LAN, karty na prepojenie sietí, LAN adaptéry, prepínače, stredovky, mostíky (meracie), smerovače, set top boxes (časť hardvéru pripojeného na televízny prijímač, ktorá umožňuje jeho prepojenie s internetom, inými káblovými/digitálnymi zdrojmi, satelitnými zdrojmi, a tak fungovať ako počítač), DSLAM, PC kamery, digitálne kamery, zvukové karty, videokarty, VGA karty, grafické karty, PDA, kolísky (na magnetické pásky), dvojité synchronizačný kábel, digitálny nahrávač, MP3 prehrávač, MIDI (Musical Instrument Digital Interface) prehrávač, GPS (globálny polohový systém), PCMCIA na notebook, mikrofóny, slúchadlá, telefónne slúchadlá, puzdrá na počítače.

(540)



(731) KYE SYSTEMS CORP., No. 492, Sec. 5, Chung Hsin Rd., San Chung, Taipei Hsien, TW;

(740) Bušová Eva, JUDr., Bratislava, SK;

(210) 2671-2002

(220) 18.09.2002

8 (511) 25

(511) 25 - Bundy, kabáty, konfekcia, kostýmy, košeľe, krátke kabáty, nohavice, odevy, pletené svetre, pulóvre, saká, sukne, šaty, trička.

(540) **ZAIRA**

(731) Antoškova Lenka, MIVA, Športová 3, 900 45 Malinovo, SK;

(210) 2673-2002

(220) 18.09.2002

8 (511) 30

(511) 30 - Čokoláda, čokoládové nápoje, kakao, kakaový prášok, káva, káva s vitamínmi, káva - kapucín, instantná káva, kávové náhradky, kávové zrná, nepražená káva.

(540)



(591) biela, žltá, oranžová, zelená, hnedá, béžová

(731) MASPEX WADOWICE Sp. z o. o., Chopina 39, 34-100 Wadowice, PL;

(740) Kajabová Monika, JUDr., Bratislava, SK;

(210) 2674-2002

(220) 18.09.2002

8 (511) 32

(511) 32 - Sýtená minerálna voda, nesýtená minerálna voda, ochutená minerálna voda, minerálna voda, nápoje z multiovocných džúsov, ovocné džúsy, zeleninové džúsy, husté ovocné džúsy, multizeleninové džúsy, ovocné a zeleninové džúsy, 100 % multiovocné džúsy, ochutené ovocné nápoje.

(540)



(591) biela, zelená

(731) MASPEX WADOWICE Sp. z o. o., Chopina 39, 34-100 Wadowice, PL;

(740) Kajabová Monika, JUDr., Bratislava, SK;

(210) 2675-2002

(220) 18.09.2002

8 (511) 30

(511) 30 - Čokoláda, čokoládové nápoje, kakao, kakaový prášok, káva, káva s vitamínmi, káva - kapucín, instantná káva, kávové náhradky, kávové zrná, nepražená káva.

(540)



(731) MASPEX WADOWICE Sp. z o. o., Chopina 39, 34-100 Wadowice, PL;

(740) Kajabová Monika, JUDr., Bratislava, SK;

(210) 2676-2002

(220) 18.09.2002

8 (511) 16

(511) 16 - Detské hygienické plienky.

(540)



(731) CITY I, s. r. o., Jánošíkova 264, 010 01 Žilina, SK;

(740) ROTT, RŮŽIČKA & GUTTMANN, v. o. s., Bratislava, SK;

(210) 2678-2002

(220) 18.09.2002

8 (511) 5, 10

(511) 5 - Farmaceutické prípravky a substancie.

10 - Lekárske a chirurgické prístroje a nástroje, inhalátory, časti a fitingy ku všetkým uvedeným tovarom.

(540) VENTOLIN

(731) Glaxo Group Limited, Glaxo Wellcome House, Berkeley Avenue, Greenford, Middlesex UB6 0NN, GB;

(740) Fajnorová Mária, Ing., Bratislava, SK;

(210) 2679-2002

(220) 18.09.2002

8 (511) 5

(511) 5 - Veterinárne prípravky a substancie; veterinárne prípravky na liečenie respiračných chorôb dobytka.

(540) RESFLOR

(731) Schering-Plough Ltd., Toepferstrasse 5, CH-6004 Lucerne, CH;

(740) Fajnorová Mária, Ing., Bratislava, SK;

(210) 2680-2002

(220) 18.09.2002

8 (511) 3

(511) 3 - Prípravky na starostlivosť o vlasy.

(540) MOTIONS

(731) Alberto-Culver Company, a Delaware Corporation, 2525 Armitage Avenue, Melrose Park, Illinois 60160, US;

(740) Fajnorová Mária, Ing., Bratislava, SK;

(210) 2681-2002

(220) 18.09.2002

8 (511) 5

(511) 5 - Farmaceutické prípravky na liečenie močovej inkontinencie; anticholinergiká; transdermálne liečivé náplasti na aplikáciu anticholinergík a farmaceutických prípravkov na liečenie močovej inkontinencie.

(540) OXYTROL

- (731) Watson Pharmaceuticals, Inc., 311 Bonnie Circle, Corona, California 92880-2882, US;
 (740) Bachratá Magdaléna, Mgr., Bratislava, SK;

(210) 2682-2002

(220) 19.09.2002

8 (511) 3, 5

- (511) 3 - Prípravky na odstraňovanie vodného kameňa, prípravky na zmäkčovanie vody, odmasťovacie prípravky, sóda na pranie, namáčacie prípravky.
 5 - Čistiace prípravky.

(540) MODRÝ KRYŠTÁL

- (731) TATRACHEMA, výrobné družstvo Trnava, Bulharská ul. 40, 917 02 Trnava, SK;

(210) 2685-2002

(220) 19.09.2002

8 (511) 35, 40, 42

- (511) 35 - Reklamná a propagačná činnosť, sprostredkovanie obchodu s tovarom.
 40 - Potlač textilu, najmä tričiek so vzormi s originálnymi motívmi.
 42 - Umelecký dizajn, najmä grafické počítačové práce.

(540)

- (731) Ján Blažek - 3čko, Bílkove Humence 90, 908 77 Bílkove Humence, SK;

- (740) Kubínyni Peter, Bc., Trenčín, SK;

(210) 2686-2002

(220) 19.09.2002

8 (511) 35, 41

- (511) 35 - Obchodné a podnikateľské informácie, reklamné materiály, reklamné materiály (vydávanie a aktualizovanie), marketingové štúdie, reklama, rozhlasová reklama, vzťahy s verejnosťou (PR), televízna reklama, reklamné agentúry, prieskum trhu, poradenstvo (odborné obchodné), reklamné služby, prenájom reklamného času vo všetkých komunikačných médiách.
 41 - Školenie, semináre.

(540)

- (591) sivá, čierna, červená

- (731) POINTA, spol. s r. o., Priemyselná 1, 821 09 Bratislava, SK;

(210) 2688-2002

(220) 19.09.2002

(310) 178301

(320) 27.03.2002

(330) CZ

8 (511) 9, 16, 41, 42

- (511) 9 - Prístroje a nástroje vedecké, námorné, geodetické, fotografické, filmové, optické, prístroje na váženie, meranie signalizáciu, kontrolu (inšpekciu), záchranu a prístroje na vyučovanie, prístroje a nástroje na vedenie, prepínanie, premenu, akumuláciu, reguláciu alebo riadenie elektrického prúdu, prístroje na záznam, prenos, reprodukciu zvuku alebo obrazu, magnetické nosiče zvukových záznamov, gramofónové platne, automatické distribútory a mechanizmy na mince, registračné pokladnice, počítaacie stroje, hasiace prístroje, prístroje na spracovanie informácií a počítače, počítačové programy, najmä kompilátory a asemblery, vizuálne programové prostriedky na ladenie programov, aplikačné prostriedky na ladenie programov, aplikačné prostriedky na ladenie programov, pomôcky a technické vybavenie na použitie pri vytváraní aplikácií, programov pre elektronický obchod, internetové a sieťové aplikácie a iné programy pre vývoj grafických užívateľských prepojení, programový a aplikačný softvér, pomôcky a technické vybavenie na použitie pri navrhovaní, vývoji, písaní a zavádzaní špeciálnych užívateľských aplikácií a programov pre všeobecné aplikácie, objektovo orientovaný a zákaznicky obslužný programovací vývojový softvér, pomôcky a technické vybavenie, databázy, serverové databázy a softvér na riadenie databáz, softvér sprostredkujúci komunikáciu medzi objektmi (ORB), a pomôcky a technické prostriedky na jeho vývoj, programové prostriedky na ladenie programov, nástroje a technické vybavenie na použitie pri navrhovaní a zavádzaní programov na prístup a spojenie s lokálnymi sieťami, podnikovými sieťami, vnútornými a vonkajšími sieťami, spoločnými informačnými sieťami, široko rozšírenými sieťami, internetové a globálne prepojené počítačové siete pripojené na základe všeobecných alebo iných dohôd, aplikácie pre elektronický obchod, programovacie nástroje na použitie pri vývoji, ošetrovaní, rozširovaní, riadení a ovládaní počítačových programov a počítačových systémov, a obslužné programy.

16 - Knihy, manuály, časopisy, magazíny, publikácie, technické bulletiny, žurnály a iné tlačoviny vzťahujúce sa k počítačom, počítačovým programom, počítačovým systémom, internetu, World Wide Webu (WWW), vnútorným sieťam a počítačovým sieťam; papier, lepenka a výrobky z týchto materiálov, ktoré nie sú zaradené do iných tried, tlačiarenské výrobky, potreby na knižné väzby, fotografie, papiernický tovar, lepidlá pre papiernictvo a domácnosť, materiál pre umelcov, štetce, písacie stroje, kancelárske potreby (s výnimkou nábytku), učebné a vyučovacie pomôcky s výnimkou prístrojov, plastické obaly (nezaradené do iných tried), tlačiarenské typy, štočky.

41 - Výchovné a vzdelávacie služby v oblasti výpočtovej techniky a počítačového softvéru, semináre, školenia a kurzy v oblasti vývoja a zavádzaní softvéru, organizovanie vzdelávacích výstav a prezentácií, konferencií, seminárov

a stretnutí skupín užívateľov z oblasti výpočtovej techniky a počítačového softvéru; zábavné, športové a kultúrne aktivity.

42 - Vedecké a technologické služby a s nimi spojený výskum a návrhy, priemyselné analýzy a výskum, právne služby, návrh a vývoj počítačového hardvéru a softvéru, poradenské a konzultáčnne služby v oblasti výpočtovej techniky, počítačového softvéru, databáz a systémov riadenia databáz, vývoja v oblasti tvorby sietí, programov a ich aplikácií, užívateľských prepojení, zákazníckych obslužných a diaľkovo ovládaných programových aplikácií, počítačových systémových operačných nástrojov a technického vybavenia, internetových a globálnych počítačových sietí, prístupu k podnikovým, široko rozšíreným a lokálnym počítačovým sieťam, prevádzkového a systémového riadenia, vývoja pomôcok a technického vybavenia, a monitorovania, kontroly a riadenia počítačových systémov, udržiavacie a podporné služby pre počítače a počítačový softvér, najmä telefonické konzultácie, ladiace počítačové programy, aktualizáčnne počítačové programy, poskytovanie informácií pomocou on-line bulletinov a odkazov, a webových stránok, všetko z oblasti počítačov, počítačových programov a počítačových systémov, poradenské služby v oblasti vývoja počítačových systémov a počítačového softvéru.

(540) BORLAND

- (731) Borland Software Corporation, 100 Enterprise Way, Scotts Yalley, California, US;
(740) Čechvalová Dagmar, Bratislava, SK;

(210) 2689-2002

- (220) 20.09.2002
(310) 2296369
(320) 25.03.2002
(330) US

8 (511) 5

- (511) 5 - Farmaceutické a zverolekárske prípravky a substancie.

(540) STELTO

- (731) Pfizer Products Inc., a Connecticut corporation, Eastern Point Road, Groton, Connecticut 06340, US;
(740) Bušová Eva, JUDr., Bratislava, SK;

(210) 2690-2002

- (220) 20.09.2002
(310) 2296367
(320) 25.03.2002
(330) GB

8 (511) 5

- (511) 5 - Farmaceutické a zverolekárske prípravky a substancie.

(540) GARCEL

- (731) Pfizer Products Inc., a Connecticut corporation, Eastern Point Road, Groton, Connecticut 06340, US;
(740) Bušová Eva, JUDr., Bratislava, SK;

(210) 2691-2002

- (220) 20.09.2002

8 (511) 43

- (510) 43 - Reštauračné a pohostinské služby; bary; bufety; jedálne a závodné jedálne; kaviarne; príprava a donáška jedál na objednávku do domu a na spoločenské podujatia; príprava jedál pre paluby lietadiel; reštaurácie a samoobslužné reštaurácie; rýchle občerstvenie; spoločné stravovanie; závodné stravovanie.

(540)



- (591) žltá, modrá

- (731) VESTRA, v. o. s. Košice, Bačíkova 4, 040 01 Košice, SK;
(740) Suchoňová Katarína, JUDr., Banská Bystrica, SK;

(210) 2692-2002

- (220) 20.09.2002

8 (511) 43

- (510) 43 - Reštauračné a pohostinské služby; bary; bufety; jedálne a závodné jedálne; kaviarne; príprava a donáška jedál na objednávku do domu a na spoločenské podujatia; príprava jedál pre paluby lietadiel; reštaurácie a samoobslužné reštaurácie; rýchle občerstvenie; spoločné stravovanie; závodné stravovanie.

(540)



- (731) VESTRA, v. o. s. Košice, Bačíkova 4, 040 01 Košice, SK;

- (740) Suchoňová Katarína, JUDr., Banská Bystrica, SK;

(210) 2693-2002

- (220) 20.09.2002

8 (511) 35, 41

- (511) 35 - Obchodné alebo podnikateľské poradenstvo (profesionálne), podpora predaja.
41 - Školenie.

(540)



(591) čierna, modrá
(731) Hrvoľová Jana, Pri kríži 18, 841 02 Bratislava, SK;

(210) 2694-2002

(220) 20.09.2002

8 (511) 1, 40

(511) 1 - Anorganická matica na fixáciu nebezpečných a rádioaktívnych odpadov.
40 - Spracovanie odpadov, odborné poradenstvo.

(540) SIAL

(731) AllDeco, s. r. o., 919 31 Jaslovské Bohunice, SK;
(740) Bachratá Magdaléna, Mgr., Bratislava, SK;

(210) 2696-2002

(220) 23.09.2002

8 (511) 36

(511) 36 - Finančný lízing, finančníctvo (služby v oblasti-), finančné informácie.

(540)



(591) čierna, červená
(731) Beck Financ, s. r. o., Plynárenská 1, 821 09 Bratislava, SK;

(210) 2697-2002

(220) 23.09.2002

8 (511) 32

(511) 32 - Prípravky alebo príchuť na výrobu nápojov, koncentráty a sirupy na výrobu nápojov, ovocné alebo zeleninové šťavy, džúsy a sirupy, nealkoholické nápoje, nealkoholické nápoje obohatené vitamínmi alebo minerálmi, iónové a energetické nápoje nealkoholické, proteínové nealkoholické nápoje, diétne nápoje, želeťinové nápoje, tablety a prášky na prípravu šumivých nealkoholických nápojov, ovocné alebo zeleninové nealkoholické nápoje, nealkoholické nápoje s príchuťou ovocia alebo zeleniny, minerálne vody, pramenité vody, sódová voda, voda, šumivé nealkoholické nápoje, miešané nápoje nealkoholické, paradajková šťava ako nápoj, aperitívy nealkoholické.

(540)



(591) žltá, zelená, červená, oranžová, biela
(731) WALMARK, a. s., Oldřichovice č. 44, 739 61 Třinec, CZ;
(740) Mešková Viera, Ing., Bratislava, SK;

(210) 2698-2002

(220) 23.09.2002

8 (511) 34

(511) 34 - Tabak, tabakové výrobky, fajčivo, potreby pre fajčiarov, zápalky.

(540)



(731) DanCzek Teplice, a. s., Tolstého 451, 415 03 Teplice, CZ;
(740) Mešková Viera, Ing., Bratislava, SK;

(210) 2699-2002

(220) 23.09.2002

8 (511) 19, 20, 35

(511) 19 - Dvere a zárubne s výnimkou kovových.

20 - Skrine, najmä vstavané.

35 - Maloobchodná činnosť s dverami, zárubňami, kovaniami a vstavanými skriňami.

(540)



(591) čierna, červená
(731) Oľga Rybanská X STYLE, Partizánska 9, 038 61 Vrútky, SK;
(740) Hojčuš Peter, Ing., Bratislava, SK;

(210) 2707-2002

(220) 24.09.2002

8 (511) 9, 18, 25, 26

(511) 9 - Puzdrá na okuliare.

18 - Aktovky; kufriky; cestovné kufre; cestovné tašky; kožené cestovné tašky; kožené cestovné kufre; dáždniky; kabelky; kľúčienky; peňaženky; plážové tašky; puzdrá na navštívenky; plecniačky; slnečníky; tašky na kolieska; vaky pre turistov; cestovné obaly na šaty.

25 - Baretky; bielizeň; bielizeň pohlcujúca pot; bundy; čelenky; čiapky; espadrily (sandále s plátnym zvrškom); goliere; kabáty; krátke kabátiky; klobúky; kombinézy (oblečenie); konfekcia; vesty; kostýmy; obleky; košele; kravaty; kožušínové štóly; kožušiny; kúpacie čiapky; kúpacie plášte; obuv na kúpanie; lyžiarska obuv; nohavice; nepremokavý odev; obuv; opasky; pančuchy; papuče; plášte; peleríny; plavky; plážové oblečenie; podprsenky; podšívky ako časti odevov; pletené svetre; pleteniny; pokrývky hlavy; ponožky; potné vložky; pulóvre; pyžamá; rukavice; rukávniky; saká; sukne; šály; šatky; živôtky; korzety; šaty; športová obuv; športové bundy; športové odevy; tielka; tričká; vrecká na odevy; župany.

26 - Galantérny tovar s výnimkou priadzí; čipky; ozdoby na šaty; ozdoby na klobúky s výnimkou ozdôb z drahých kovov; ozdoby na obuv s výnimkou ozdôb z drahých kovov; ozdoby do vlasov; opaskové pracky; perie ako odevný doplnok; sponky do vlasov; výšivky; stužky; žabó.

(540) SIGNORA

(731) Telecom GSM, s. r. o., Žitnoostrovská 1322/43,
929 01 Dunajská Streda, SK;

(740) Brichtová Tatiana, JUDr., Bratislava, SK;

(210) 2709-2002

(220) 25.09.2002

8 (511) 1, 16, 29, 30, 32, 39

(511) 1 - Umelé sladidlá.

16 - Papierové obaly.

29 - Mäso, ryby, hydina, mäkkýše, kôrovce, zverina; mäsové výťažky; zelenina a ovocie konzervované, sušené, varené; rôsoly, zaváraniny; vajcia a výrobky z vaječ, mlieko, mliečne výrobky vrátane mliečnych nápojov; jedlé oleje a tuky; konzervované potraviny a hotové jedlá z mäsa, rýb, hydiny, zveriny alebo strukovín; zelenina naložená v octe.

30 - Káva, čaj, kakao, ryža, tapioka, ságo, kávové náhradky; múka a obilné výrobky určené na ľudskú výživu; nápoje z kávy, kakaa, čokolády, kávové, kakaové a čokoládové instantné nápoje; nápoje na báze čaju; instantné nápoje na báze čaju; tabuľková čokoláda, čokoládové dezerty, nečokoládové cukrovinky, cukrovinky bez cukru; chlieb, sucháre, sušienky, jemné pečivo, cukrovinky, mäsli tyčinky, oplátky, trvanlivé pečivo, cukor, prírodné sladidlá, bombóny, dražé, furé, dropsy, karamely, čokolády, torty, pralinky; zmrzlina, med, sirup z melasy; kvasnice, prášok do pečiva; soľ, čierne korenie, ocot, chuťové omáčky; omáčky obsahujúce vajcia alebo olej; korenie; ľad na chladenie; žuvačky, zmesi na pekárske účely.

32 - Nealkoholické nápoje a prípravky na ich výrobu, ovocné koncentráty, ovocné šťavy, nápoje, kokteily, sirupy, mušty, prísady a príchuť do nápojov, minerálne vody, instantné šumivé nápoje, prášky a tablety na prípravu šumivých nápojov.

39 - Balenie tovaru pred odoslaním.

(540)



(731) WISSA, spol. s r. o., U Rakovky 1207, 148 00
Praha 4 - Kunratice, CZ;

(740) Mešková Viera, Ing., Bratislava, SK;

(210) 2710-2002

(220) 25.09.2002

8 (511) 30, 32

(511) 30 - Trvanlivé pečivo, čokoládové a nečokoládové cukrovinky.

32 - Nápojové zmesi a prášky.

(540)



(591) modrá, červená, biela, čierna, béžová

(731) Sociétés des Produits Nestlé S. A., Vevey, CH;

(740) Mešková Viera, Ing., Bratislava, SK;

(210) 2711-2002

(220) 25.09.2002

8 (511) 5, 29, 30, 32

(511) 5 - Potrava pre dojčatá; dietetické látky prispôbené na lekárske účely.

29 - Konzervované, sušené a tepelne spracované ovocie a zelenina; vajcia, mlieko a mliečne výrobky; jedlé oleje a tuky.

30 - Kakao, obilninové výrobky, jemné pečivo a cukrovinky, sušienky, kaše (mliečne kaše na kŕmenie), múka a výrobky z obilnín, zákusky, sladkosti, cukríky.

32 - Sirupy a iné prípravky na výrobu nápojov.

(540)



(731) PODRAVKA Prehrambena industrija d. d., Ante
Starčevića 32, HR-48000 Koprivnica, HR;

(740) Bachratá Magdaléna, Mgr., Bratislava, SK;

(210) 2712-2002

(220) 25.09.2002

8 (511) 30

(511) 30 - Čaj, lístkový čaj, čaj vo vrecúškach.

(540)



(731) Standard Trading Co. (Pvt) Ltd., 2nd Floor, Lucky Plaza, No 70, St. Anthony's Mawatha, Colombo 3, LK;

(740) Fajnorová Mária, Ing., Bratislava, SK;

(210) 2713-2002

(220) 26.09.2002

(310) 76/428,102

(320) 27.06.2002

(330) US

8 (511) 35, 36

(511) 35 - Účtovníctvo, účtovný audit, obchodné poradenské služby.

36 - Daňové poradenstvo.

(540)

(731) Horwath International Registration, Ltd., 420 Lexington Avenue, Suite 526, New York, New York 10170-0526, US;

(740) Žovicová Viera, Mgr., Bratislava, SK;

(210) 2714-2002

(220) 26.09.2002

8 (511) 3

(511) 3 - Kozmetické prípravky, voňavkárské prípravky.

(540)

(731) D. C. P., a. s., Ružindolská 1, 917 01 Trnava, SK;

(210) 2716-2002

(220) 26.09.2002

8 (511) 27

(511) 27 - Dverové rohožky, koberce, koberčeky, koberce, predložky do automobilov, krytiny podlahové, kúpeľňové predložky (rohožky), linoleum, podlahové krytiny, podlahové krytiny (vinylové), rohožky, trávniky (umelé).

(540)

(731) LIMEX Sk, s. r. o., Ivánska cesta 10, 821 04 Bratislava, SK;

(210) 2717-2002

(220) 26.09.2002

8 (511) 3, 5, 21

(511) 3 - Ústne vody.

5 - Liečivé prípravky a substancie na zmiernenie ťažkostí v oblasti ústnej dutiny.

21 - Zubné kefy.

(540) SENSIGARD

(731) GlaxoSmithKline Consumer Healthcare S.A., Rue du Tilleul 13, Genval 1332, BE;

(740) Fajnorová Mária, Ing., Bratislava, SK;

(210) 2718-2002

(220) 26.09.2002

8 (511) 3

(511) 3 - Zubné pasty.

(540) COLGATE TOTAL ADVANCED FRESH

(731) COLGATE-PALMOLIVE COMPANY, A Delaware Corporation, 300 Park Avenue, New York, NY 10022, US;

(740) Čechvalová Dagmar, Bratislava, SK;

(210) 2719-2002

(220) 26.09.2002

8 (511) 3

(511) 3 - Zubné pasty.

(540) ADVANCED FRESH

(731) COLGATE-PALMOLIVE COMPANY, A Delaware Corporation, 300 Park Avenue, New York, NY 10022, US;

(740) Čechvalová Dagmar, Bratislava, SK;

(210) 2720-2002

(220) 26.09.2002

8 (511) 29, 30

(511) 29 - Konzervovaná, sušená a tepelne spracovaná paprika pochádzajúca z Maďarska.

30 - Paprika ako korenie pochádzajúca z Maďarska.

(540)

(731) THYMOS, s. r. o., Popradská 518, 059 52 Veľká Lomnica, SK;

(210) 2723-2002

(220) 26.09.2002

8 (511) 41

(511) 41 - Organizovanie živých vystúpení, organizovanie predstavení, výroba rozhlasových a televíznych programov, televízna zábava, živé predstavenia, organizovanie súťaží, zábavná činnosť.

(540) NÁDEJ NA ŽIVOT

(731) Kochan Miroslav, Bošáca č. 609, 913 07 Bošáca, SK;

(210) 2724-2002

(220) 27.09.2002

8 (511) 3, 5, 16, 21, 24, 25, 28

(511) 3 - Mydlá na osobnú hygienu, parfuméria, esenciálne oleje, kozmetika, vlasové vody, zubné pasty, obrúsky na pustené prípravkami na osobnú hygienu a/alebo kozmetickými prípravkami.

5 - Farmaceutické, zverolekárske a hygienické prípravky; dietetické látky upravené na lekárske použitie, potraviny pre dojčatá; náplasti, obvazový materiál; materiál na plombovanie zubov, dentálny vosk; dezinfekčné prípravky na osobné použitie; prípravky na ničenie škodlivých zvierat fungicídy, herbicídy; obrúsky napustené lekárskymi roztokmi.

16 - Výrobky z papiera na použitie v domácnosti a v oblasti hygieny ako napríklad uteráky na použitie v kuchyni a v kúpeľni, kuchynské zvitky, obrúsky, vreckovky, obrúsky na tvár a čistiace obrúsky, toaletný papier; plienky z papiera a/alebo celulózy; tlačiarenské výrobky vrátane publikácií, kníh, časopisov; potreby na knižné väzby.

21 - Náčinie a nádoby pre domácnosť vrátane nádob na ústnu hygienu (nie z drahých kovov alebo potiahnuté drahými kovmi); hrebene a umývacie špongie; kefy a štetce (okrem maliarskych a natieračskych štetcov) vrátane kefiiek na zuby a elektrických kefiiek na zuby; špáradlá, nástroje na čistenie zubov a ďasien, zubné nite; čistiace potreby; sklo, porcelán a kamenina neobsiahnuté v iných triedach.

24 - Textil a textilné výrobky (neobsiahnuté v iných triedach) vrátane textilných uterákov, ručavíc na umývanie, žiniek, záclon z textilu alebo plastu, textilných podložiek.

25 - Odevy, obuv, pokrývky hlavy.

28 - Hry a hračky; gymnastické a športové potreby neobsiahnuté v iných triedach; ozdoby na viačkové stromčeky.

(540) KANDOO

(731) The Procter & Gamble Company, spoločnosť zriadená podľa zákonov štátu Ohio, One Procter & Gamble Plaza, Cincinnati, Ohio, US;

(740) Bušová Eva, JUDr., Bratislava, SK;

(210) 2727-2002

(220) 27.09.2002

8 (511) 1, 5

(511) 1 - Agrochemikálie a hnojivá.

5 - Pesticídy, herbicídy, fungicídy a insekticídy.

(540) APACHE

(731) CALLIOPE, Route d'Artix, 64150 Noguères, FR;

(740) PATENTSERVIS BRATISLAVA, a. s., Bratislava, SK;

(210) 2730-2002

(220) 27.09.2002

8 (511) 35, 36, 42

(511) 35 - Obchodná činnosť (pomoc pri riadení), poradenské služby v oblasti obchodného a podnikateľského riadenia.

36 - Nehnuteľnosti (sprostredkovanie), sprostredkovatelia nehnuteľnosti.

42 - Architektúra, architektonické poradenstvo, projektovanie pozemných stavieb, štúdie technických projektov, projektová činnosť, vypracovanie stavebných výkresov.

(540) PROEFEKT

(731) PROEFEKT, spol. s r. o., Radlinského 24 C, 811 07 Bratislava, SK;

(210) 2731-2002

(220) 27.09.2002

8 (511) 35, 36, 42

(511) 35 - Obchodná činnosť (pomoc pri riadení), poradenské služby v oblasti obchodného a podnikateľského riadenia.

36 - Nehnuteľnosti (sprostredkovanie), sprostredkovatelia nehnuteľnosti.

42 - Architektúra, architektonické poradenstvo, projektovanie pozemných stavieb, štúdie technických projektov, projektová činnosť, vypracovanie stavebných výkresov.

(540)

PROEFEKT

(731) PROEFEKT, spol. s r. o., Radlinského 24 C, 811 07 Bratislava, SK;

(210) 2732-2002

(220) 27.09.2002

8 (511) 33

(511) 33 - Vína všetkých druhov.

(540) RIGOLETTO

(731) VÍNO NITRA, spol. s r. o., Vinárska 1, 951 41 Lužianky, SK;

(740) ROTT, RŮŽIČKA & GUTTMANN, v. o. s., Bratislava, SK;

(210) 2733-2002

(220) 27.09.2002

8 (511) 33

(511) 33 - Vína všetkých druhov.

(540) HRADNÉ KONZUMNÉ VÍNO

(731) VÍNO NITRA, spol. s r. o., Vinárska 1, 951 41 Lužianky, SK;

(740) ROTT, RŮŽIČKA & GUTTMANN, v. o. s., Bratislava, SK;

(210) 2734-2002

(220) 27.09.2002

8 (511) 29

(511) 29 - Mlieko, syry, mliečne výrobky.

(540)

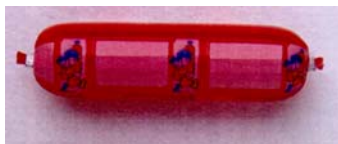

(591) červená, modrá, ružová
 (731) MILEX NOVÉ MESTO NAD VÁHOM, a. s.,
 Piešťanská 21, 915 53 Nové Mesto nad Váhom,
 SK;

(210) 2735-2002

(220) 27.09.2002

8 (511) 29

(511) 29 - Mlieko, syry, mliečne výrobky.

(540)



(591) červená, modrá, ružová
 (731) MILEX NOVÉ MESTO NAD VÁHOM, a. s.,
 Piešťanská 21, 915 53 Nové Mesto nad Váhom,
 SK;

(210) 2742-2002

(220) 27.09.2002

8 (511) 5, 29, 30

(511) 5 - Dietetické výrobky na liečebné účely; potraviny pre deti ako dojčenské výživy, potraviny pre batolátá a chorých, potravinové prípravky a doplnky všetkých druhov ako posilňujúce požívatinny, vitamínové prípravky, požívatinny na doplnenie redukčných diét alebo prípravkov na schudnutie, všetko s liečivými účinkami, prípravky s liečivými účinkami obsahujúce biochemické katalyzátory, najmä pre fyzicky aktívne osoby, rekonvalescentov a chorých, všetko uvedené je určené na liečivé účely.

29 - Mäso, ryby, hydina, zverina a výrobky z nich ako mäsové výťažky, paštéty; ovocie a zelenina konzervovaná, sušená a zaváraná, mlieko a mliečne výrobky, mäsové a rybacie konzervy, kompóty, ovocné drene.

30 - Horčica, kečup, chuťové omáčky, korenacie omáčky, chuťové prísady, korenie.

(540)



(591) strieborná, zlatá, červená, biela, čierna, zelená, žltá, ružová
 (731) HAMÉ, a. s., Babice č. 572, 687 03 Babice, CZ;
 (740) Kajabová Monika, JUDr., Bratislava, SK;

(210) 2758-2002

(220) 30.09.2002

8 (511) 5

(511) 5 - Farmaceutické prípravky.

(540) EFEKT COMFORT

(731) IVAX - CR, a. s., Ostravská 29, 747 70 Opava -
 - Komárov, CZ;

(740) ROTT, RŮŽIČKA & GUTTMANN, v. o. s.,
 Bratislava, SK;

(210) 2760-2002

(220) 30.09.2002

8 (511) 27, 35, 37, 40

(511) 27 - Tapety, tapety s výnimkou textilných.

35 - Reklamné agentúry, rozširovanie reklamných materiálov zákazníkcom (vzorky).

37 - Tapetovanie.

40 - Tlačenie vzorov.

(540)



(591) modrá

(731) MARTAP DECOR, s. r. o., Robotnícka 1/b,
 036 01 Martin, SK;

(210) 2761-2002

(220) 30.09.2002

8 (511) 27, 35, 37, 40

(511) 27 - Tapety, tapety s výnimkou textilných.

35 - Reklamné agentúry, rozširovanie reklamných materiálov zákazníkcom (vzorky).

37 - Tapetovanie.

40 - Tlačenie vzorov.

(540)



(591) modrá

(731) MARTAP DECOR, s. r. o., Robotnícka 1/b,
 036 01 Martin, SK;

(210) 2762-2002

(220) 30.09.2002

8 (511) 27, 35, 37, 40

(511) 27 - Tapety, tapety s výnimkou textilných.

35 - Reklamné agentúry, rozširovanie reklamných materiálov zákazníkcom (vzorky).

37 - Tapetovanie.

40 - Tlačenie vzorov.

(540)



(591) modrá
(731) MARTAP DECOR, s. r. o., Robotnícka 1/b,
036 01 Martin, SK;

(210) 2763-2002

(220) 30.09.2002

8 (511) 5

(511) 5 - Farmaceutické a liečivé prípravky a substancie, lieky.

(540) **HYCAMTIN**

(731) SmithKline Beecham plc, 980 Great West Road,
Brentford, Middlesex TW8 9GS, GB;

(740) Fajnorová Mária, Ing., Bratislava, SK;

(210) 2767-2002

(220) 30.09.2002

8 (511) 32

(511) 32 - Nealkoholické nápoje, sirupy na výrobu nápojov, sirupy na výrobu malinoviek.

(540)



(731) Slovenské liehovary a likérky, a. s., Trnavská
cesta, 920 41 Leopoldov, SK;

(740) Ondruš Ján, JUDr., Bratislava, SK;

(210) 2769-2002

(220) 30.09.2002

(310) 182283

(320) 30.07.2002

(330) CZ

8 (511) 29, 30

(511) 29 - Zemiakové lupienky.

30 - Trvanlivé pečivo, sušienky, vafle, kokteilové trvanlivé pečivo so slanými príchuťami.

(540)



(591) červená, modrá, žltá, biela, hnedá, oranžová

(731) Opavia - LU, a. s., Thámova 289/13, 186 21 Praha 8, CZ;

(740) Kováčik Štefan, Ing., Bratislava, SK;

(210) 2771-2002

(220) 30.09.2002

8 (511) 43

(510) 43 - Hotelierske služby, reštaurácie, jedálne.

(540) **SRDIEČKO**

(731) SLOVAK INVEST CORPORATION, a. s., Námestie L. Štúra 2, 010 01 Žilina, SK;

(210) 2772-2002

(220) 30.09.2002

8 (511) 41, 43

(511) 41 - Služby športovísk.

43 - Reštaurácie, jedálne, hotelierske služby.

(540) **CARPATIA**

(731) SLOVAK INVEST CORPORATION, a. s., Námestie L. Štúra 2, 010 01 Žilina, SK;

(210) 2773-2002

(220) 30.09.2002

8 (511) 34

(511) 34 - Fajkový tabak.

(540)

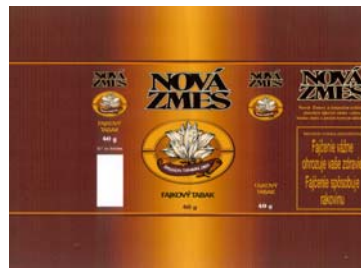

(591) žltá, oranžová, hnedá, čierna

(731) SLOVAK INTERNATIONAL TABAK, a. s., S. I. T., Mlynské Nivy 54, 824 53 Bratislava, SK;

(210) 2774-2002

(220) 30.09.2002

8 (511) 34

(511) 34 - Fajkový tabak.

(540)

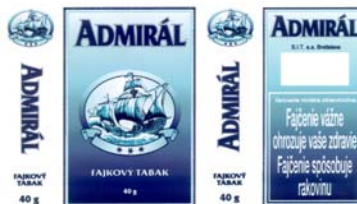

(591) modrá

(731) SLOVAK INTERNATIONAL TABAK, a. s., S. I. T., Mlynské Nivy 54, 824 53 Bratislava, SK;

(210) 2776-2002

(220) 30.09.2002

8 (511) 9, 16, 41

(511) 9 - Magnetické nosiče dát; magnetické médiá; optické nosiče dát; nosiče zvukových nahrávok; nosiče zvukových záznamov.

16 - Časopisy (komiksy), časopisy (periodiká); kancelárske potreby s výnimkou nábytku; knihy; brožované knihy; noviny.

41 - Vydávanie kníh; požičiavanie videopások.

(540)



(731) Becher Petr - LIBREX, Raisova 6, 709 00 Ostrava - Mariánské Hory, CZ;

(740) Suchoňová Katarína, JUDr., Banská Bystrica, SK;

(210) 2777-2002

(220) 01.10.2002

8 (511) 25

(511) 25 - Oblečenie uvedené v triede 25.

(540)

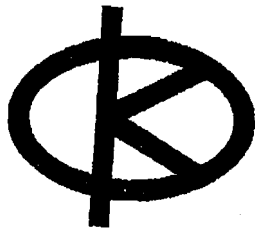

(731) TSI Brands, Inc., 300 Delaware Avenue, Suite 900, Wilmington, DE 19801, US;

(740) Guniš Jaroslav, Mgr., Bratislava, SK;

(210) 2778-2002

(220) 01.10.2002

8 (511) 25

(511) 25 - Oblečenie uvedené v triede 25.

(540)



Original Khaki Co.

(731) TSI Brands, Inc., 300 Delaware Avenue, Suite 900, Wilmington, DE 19801, US;

(740) Guniš Jaroslav, Mgr., Bratislava, SK;

(210) 2779-2002

(220) 01.10.2002

8 (511) 1,6,7

(511) 1 - Prípravky pre lejacie formy.

6 - Lejárské formy (kovové).

7 - Odlievacie formy (časti strojov).

(540)



(591) čierna, modrá

(731) FOPEX SLOVAKIA, s. r. o., Staničná, 067 61 Stakčín, SK;

(210) 2780-2002

(220) 01.10.2002

8 (511) 9, 16, 21, 35, 41, 42

(511) 9 - Nahraté a nenahraté nosiče záznamov zvuku, nahraté a nenahraté nosiče záznamov zvuku a obrazu.

16 - Blahoprajné pohľadnice, brožované knihy, brožúry, brožúrky, časopisy, fotografie, grafické zobrazenie, grafiky, kalendáre, knihy, leporelá, mapy, obálky (papiernický tovar), obrazy, periodické a neperiodické publikácie, plagáty, prospekty, reprodukcie grafické, tlačené reklamné materiály, umelecké litografie.

21 - Suveníry patriace do tejto triedy, miniatúry z dreva a materiálov patriacich do tejto triedy.

35 - Reklamná a propagačná činnosť, organizovanie audiovizuálnych predstavení na komerčné a reklamné účely, vydávanie a rozširovanie reklamných textov, sprostredkovanie uvedených služieb a obchodu s tovarom, maloobchodné služby týkajúce sa suvenírov a periodických a neperiodických publikácií, agentúry reklamné, obchodný manažment v oblasti umenia, organizovanie výstav na obchodné a reklamné účely, vydávanie reklamných alebo náborových textov.

41 - Organizácia audiovizuálnych predstavení na účely kultúrne a zábavné; činnosť umeleckej a športovej agentúry; činnosť v oblasti zábavy, kultúry a športu; filmová tvorba; fotografická reportáž; fotografovanie; informácie o možnostiach rekreácie; informácie o možnostiach rozptýlenia; informácie o možnostiach zábavy; mapovanie kultúrnych pamiatok ľudového staviteľstva, dreveníc a drevených kostolíkov; na účely kultúrne a zábavné; organizovanie a vedenie sympózií; organizovanie kultúrnych alebo vzdelávacích výstav; organizovanie športových podujatí a súťaží; sprostredkovanie uvedených služieb; tvorba videofilmov; vydávanie kníh; vydávanie textov s výnimkou reklamných alebo náborových.

42 - Grafický dizajn, spravovanie autorských práv, umelecký dizajn, využívanie autorských práv.

(540) **TRAGARE**

(731) Matuščin Miroslav, Králiky č. 73, 976 34 Tajov, SK;

(740) Belička Ivan, Ing., Banská Bystrica, SK;

(210) 2781-2002

(220) 01.10.2002

8 (511) 9, 16, 21, 35, 40, 41, 42

(511) 9 - Nahraté a nenahraté nosiče záznamov zvuku, nahraté a nenahraté nosiče záznamov zvuku a obrazu.

16 - Blahoprajné pohľadnice, brožované knihy, brožúry, brožúrky, časopisy, fotografie, grafické zobrazenie, grafiky, kalendáre, knihy, leporelá, mapy, obálky (papiernický tovar), obrazy, periodické a neperiodické publikácie, plagáty, prospekty, reprodukcie grafické, tlačené reklamné materiály, umelecké litografie.

21 - Suveníry patriace do tejto triedy, miniatúry z dreva a materiálov patriacich do tejto triedy.

35 - Reklamná a propagačná činnosť, organizovanie audiovizuálnych predstavení na komerčné a reklamné účely, vydávanie a rozširovanie reklamných textov, sprostredkovanie uvedených služieb a obchodu s tovarom, maloobchodné

služby týkajúce sa suvenírov a periodických a neperiodických publikácií, agentúry reklamné, obchodný manažment v oblasti umenia, organizovanie výstav na obchodné a reklamné účely, vydávanie reklamných alebo náborových textov.

40 - Zváranie, úprava a spracovanie kovov.

41 - Organizácia audiovizuálnych predstavení na účely kultúrne a zábavné; činnosť umeleckej a športovej agentúry; činnosť v oblasti zábavy, kultúry a športu; filmová tvorba; fotografická reportáž; fotografovanie; informácie o možnostiach rekreácie; informácie o možnostiach rozptýlenia; informácie o možnostiach zábavy; mapovanie kultúrnych pamiatok ľudového staviteľstva, dreveníc a drevených kostolíkov; na účely kultúrne a zábavné; organizovanie a vedenie sympózií; organizovanie kultúrnych alebo vzdelávacích výstav; organizovanie športových podujatí a súťaží; sprostredkovanie uvedených služieb; tvorba videofilmov; vydávanie kníh; vydávanie textov s výnimkou reklamných alebo náborových.

42 - Grafický dizajn, spravovanie autorských práv, umelecký dizajn, využívanie autorských práv.

(540) M-ART

(731) Matuščin Miroslav, Králiky č. 73, 976 34 Tajov, SK;

(740) Belička Ivan, Ing., Banská Bystrica, SK;

(210) 2784-2002

(220) 01.10.2002

8 (511) 6, 7, 9, 11, 19, 35, 37, 39, 40, 42

(511) 6 - Oceľové konštrukcie; kovové potrubie, kovové tlakové potrubie.

7 - Výmenníky tepla ako časti strojov.

9 - Mobilné benzínové a naftové čerpacie stanice.

11 - Výmenníky tepla s výnimkou výmenníkov ako časti strojov; sušiacie bubny pre potreby chemického priemyslu a priemyslu stavebných hmôt; stabilné tlakové nádoby; bezpečnostné zariadenie zabezpečujúce prekročenie najvyššieho pretlaku, bezpečnostné zariadenia zabezpečujúce sledovanie a dodržiavanie pracovnej teploty, bezpečnostné zariadenia zabezpečujúce sledovanie úrovne hladiny.

19 - Betónové vibrolisované výrobky, najmä skladobná dlažba, zámková dlažba, dlažba pre historické priestranstvá, ekologická dlažba, platne, obrubníky, palisády, prvky záhradnej architektúry, oplotenie, plotové prvky štiepané, fasádne prvky štiepané, zákrytové dosky, výrobky z cementu a umelý kameň; nekovové potrubie, nekovové tlakové potrubie.

35 - Sprostredkovateľská činnosť v oblasti obchodu s tovarmi.

37 - Stavebníctvo (vykonávanie bytových, občianskych a priemyselných stavieb); stavebný dozor; poradenské služby v oblasti stavebníctva; montáž oceľových konštrukcií; montáž, rekonštrukcia, oprava, údržba plynových a tlakových zariadení; prenájom stavebných strojov, nástrojov a zariadení; demolácie stavieb a zemné práce.

39 - Prekladiská nákladov, skladovanie; cestná nákladná doprava; sprostredkovanie dopravy.

40 - Spracovanie a úprava materiálov.

42 - Inžinierska činnosť v stavebníctve; štúdie technických projektov, projektová činnosť; priemyselný dizajn; odborné prehliadky, odborné skúšky a označovanie tlakových zariadení.

(540)



(591) modrá, biela, čierna

(731) INVEST IN, a. s., areál Duslo, 927 03 Šaľa, SK;

(740) Tomešová Ingrid, Mgr., Bratislava, SK;

(210) 2785-2002

(220) 01.10.2002

8 (511) 6, 7, 9, 11, 19, 35, 37, 39, 40, 42

(511) 6 - Oceľové konštrukcie; kovové potrubie, kovové tlakové potrubie.

7 - Výmenníky tepla ako časti strojov.

9 - Mobilné benzínové a naftové čerpacie stanice.

11 - Výmenníky tepla s výnimkou výmenníkov ako časti strojov; sušiacie bubny na potreby chemického priemyslu a priemyslu stavebných hmôt; stabilné tlakové nádoby; bezpečnostné zariadenie zabezpečujúce prekročenie najvyššieho pretlaku, bezpečnostné zariadenia zabezpečujúce sledovanie a dodržiavanie pracovnej teploty, bezpečnostné zariadenia zabezpečujúce sledovanie úrovne hladiny.

19 - Betónové vibrolisované výrobky, najmä skladobná dlažba, zámková dlažba, dlažba na historické priestranstvá, ekologická dlažba, platne, obrubníky, palisády, prvky záhradnej architektúry, oplotenie, plotové prvky štiepané, fasádne prvky štiepané, zákrytové dosky, výrobky z cementu a umelý kameň; nekovové potrubie, nekovové tlakové potrubie.

35 - Sprostredkovateľská činnosť v oblasti obchodu s tovarmi.

37 - Stavebníctvo (vykonávanie bytových, občianskych a priemyselných stavieb); stavebný dozor; poradenské služby v oblasti stavebníctva; montáž oceľových konštrukcií; montáž, rekonštrukcia, oprava, údržba plynových a tlakových zariadení; prenájom stavebných strojov, nástrojov a zariadení; demolácie stavieb a zemné práce.

39 - Prekladiská nákladov, skladovanie; cestná nákladná doprava; sprostredkovanie dopravy.

40 - Spracovanie a úprava materiálov.

42 - Inžinierska činnosť v stavebníctve; štúdie technických projektov, projektová činnosť; priemyselný dizajn; odborné prehliadky, odborné skúšky a označovanie tlakových zariadení.

(540) INVEST IN

(731) INVEST IN, a. s., areál Duslo, 927 03 Šaľa, SK;

(740) Tomešová Ingrid, Mgr., Bratislava, SK;

(210) 2786-2002

(220) 01.10.2002

8 (511) 32

(511) 32 - Nápoje, najmä pitné vody, ochutené vody, minerálne a sytené vody; iné nealkoholické nápoje, najmä chladené nealkoholické nápoje, energetické nápoje a nápoje s obsahom vitamínov a minerálov, limonády; ovocné nápoje a ovocné šťavy; sirupy, koncentráty a prášky na výrobu nápojov, najmä minerálne a sytené vody, chladené nealkoholické nápoje, energetické nápoje, nápoje s obsahom vitamínov a minerálov, ovocné nápoje a ovocné šťavy; ostatné nealkoholické nápoje zaradené do triedy 32.

(540) DASANI

(731) THE COCA-COLA COMPANY, One Coca-Cola Plaza, Atlanta, Georgia 30313, US;

(740) Csekes Erika, JUDr., Bratislava, SK;

(210) 2789-2002

(220) 02.10.2002

8 (511) 9, 18, 35, 38

(511) 9 - Elektrické akumulátory; antény; elektrické batérie; čipy; sim karty do mobilných telefónov; telefónne karty; elektrické články; telefónne drôty; elektrické káble; koaxiálne káble; káble s optickými vláknami; dátové káble; koncovky; modemy; nabíjacie agregáty na elektrické batérie; nabíjačky akumulátorov; nabíjačky mobilných telefónov; periférne zariadenia počítačov; telefónne prístroje, najmä mobilné; telefónne slúchadlá; telefónne mikrofóny; hands free súpravy pre mobilné telefóny; telefónne záznamníky; súčasti a príslušenstvo mobilných telefónov vrátane ich krytov; signalizačné elektrické blikajúce nálepky na mobilné telefóny.

18 - Puzdrá na mobilné telefóny a ich príslušenstvo.

35 - Maloobchodné služby v oblasti telefónnych kariet; maloobchodné služby v oblasti kariet a kupónov umožňujúcich využívanie verejných telekomunikačných sietí vrátane sietí mobilných operátorov; maloobchodné služby v oblasti telekomunikačnej techniky a príslušenstva.

38 - Prenájom telefónov; telekomunikačné informácie; sprostredkovateľská činnosť v oblasti telekomunikačnej techniky.

(540) DunaTel

(731) TURDUS, s. r. o., Žitnoostrovská 1322/43, 929 01 Dunajská Streda, SK;

(740) Brichtová Tatiana, JUDr., Bratislava, SK;

(210) 2791-2002

(220) 02.10.2002

8 (511) 9, 35, 38, 41, 42

(511) 9 - Elektronické publikácie, monitorovacie počítačové programy, náhradné počítačové programy, počítačové programy stiahnuté z telekomunikačnej siete, počítačový softvér, programy na počítačové hry, programy obsluhujúce počítač.

35 - Obchodné alebo podnikateľské informácie, poskytovanie obchodných alebo podnikateľských informácií, obchodné alebo podnikateľské poradenstvo, obchodný alebo podnikateľský prieskum, poradenstvo v obchodnej činnosti, prenájom reklamného času vo všetkých komunikač-

ných médiách, prenájom reklamných materiálov, prenájom reklamných priestorov, prieskum trhu, reklama, reklama (on line -) na počítačovej komunikačnej sieti, reklamné agentúry, reklamné služby (zásielkové-), rozširovanie reklamných alebo inzertných oznamov, vedenie kartoték v počítači, vydávanie a aktualizovanie reklamných materiálov, vydávanie reklamných alebo náborových textov, vyhľadávanie informácií v počítačových súboroch (pre zákazníkov), zasielanie reklamných materiálov zákazníkovi, zoraďovanie údajov v počítačových databázach.

38 - Elektronická pošta, počítačová komunikácia, prenos správ a obrazových informácií pomocou počítača.

41 - Elektronická edičná činnosť v malom (DTP služby), poskytovanie elektronických publikácií on line, vydávanie (on line-) kníh a časopisov v elektronickej forme, vydávanie textov s výnimkou reklamných alebo náborových.

42 - Aktualizovanie počítačových programov, hostovanie na počítačových stránkach (webových stránkach), inštalácia počítačových programov, návrh počítačových systémov, obnovovanie počítačových databáz, počítačové programovanie, prenájom počítačového softvéru, prevod a konverzia počítačových programov a údajov (okrem fyzickej konverzie), prevod a konverzia údajov a dokumentov z fyzických médií na elektronické médiá, prieskum v oblasti využitia počítačov, servis počítačových programov, tvorba softvéru, vytváranie a udržiavanie počítačových stránok (webových stránok) pre zákazníkov, zhotovovanie kópií počítačových programov.

(540) GiveBox

(731) WebInventia, spol. s r. o., Eisnerova 21, 841 07 Bratislava, SK;

(210) 2793-2002

(220) 02.10.2002

8 (511) 9, 16, 35

(511) 9 - Počítačový softvér; farbiace kazety, náplne do laserových tlačiarní a kopírovacích strojov, atramentové náplne do dýzových tlačiarní.

16 - Papier a výrobky z papiera, najmä adresné štítky a adresné štítky do adresových strojov, baliaci, drevitý, listový, pauzovací a svietivý papier, papier do registračných strojov, papier do elektrokardiogramov, papier do rádiogramov, samolepky a nálepky pre domácnosť a na kancelárske účely, papierové pásky, papierové pásky a karty na zaznamenávanie počítačových programov, pásky do písacích strojov, pásky do tlačiarní k počítačom, farebné pásky, cievky s farbivami páskami, etikety (s výnimkou textilných), formuláre, obálky, obaly, vrecia a vrecká na odpadky z papiera alebo plastických materiálov; etiketovacie kliešte; výrobky z lepenky a kartonážne výrobky, najmä obaly na fľaše a škatule, pútače, reklamné tabule; tlačoviny a kartonážne výrobky, najmä obaly na fľaše a škatule, pútače, reklamné tabule; tlačoviny, časopisy, periodiká, knihy, knihárske výrobky, fotografie, písacie potreby, kancelárske lepidlá, potreby pre umelcov, štetce, písacie stroje, kancelárske potreby okrem nábytku, lepiace pásky, učebné a školské potreby a pomôcky, hracie karty, tlačiarske písmeňá, štočky.

35 - Sprostredkovanie obchodu s tovarom prostredníctvom internetu; propagácia a reklama.

(540)

LOB-MAX

(731) ANTARES PLUS, s. r. o., Jančova 15, 811 02 Bratislava, SK; Papex, s. r. o., Jesenského 1486, 960 01 Zvolen, SK;

(740) Mešková Viera, Ing., Bratislava, SK;

(210) 2794-2002

(220) 02.10.2002

8 (511) 9, 16, 35

(511) 9 - Počítačový softvér; farbiace kazety, náplne do laserových tlačiarní a kopírovacích strojov, atramentové náplne do dýzových tlačiarní.

16 - Papier a výrobky z papiera, najmä adresné štítky a adresné štítky do laserových strojov, baliaci, drevitý, listový, pauzovací a svetivý papier, papier do registračných strojov, papier do elektrokardiogramov, papier do rádiogramov, samolepky a nálepky pre domácnosť a na kancelárske účely, papierové pásky a karty na zaznamenávanie počítačových programov, pásky do písacích strojov, pásky do tlačiarní k počítačom, farebné pásky, cievky s farbiacimi páskami, etikety (s výnimkou textilných), formuláre, obálky, obaly, vrecia a vrecká na odpadky z papiera alebo plastických materiálov; etiketovacie kliešte; výrobky z lepenky a kartonážne výrobky, najmä obaly na fľaše a škatule, pútače, reklamné tabule; tlačoviny, časopisy, periodiká, knihy, knihárske výrobky, fotografie, písacie potreby, kancelárske lepidlá, potreby pre umelcov, štetce, písacie stroje, kancelárske potreby okrem nábytku, lepiace pásky, učebné a školské potreby a pomôcky, hracie karty, tlačiarenské písmeňá, štočky.

35 - Sprostredkovanie obchodu s tovarom prostredníctvom internetu; propagácia a reklama.

(540) **PICTOR**

(731) ANTARES PLUS, s. r. o., Jančova 15, 811 02 Bratislava, SK;

(740) Mešková Viera, Ing., Bratislava, SK;

(210) 2795-2002

(220) 03.10.2002

8 (511) 33, 35, 43

(511) 33 - Víno, alkoholické nápoje s výnimkou piva, brandy vínovica, likéry, liehové esencie.

35 - Obchodný manažment a podnikové poradenstvo, organizovanie výstav na obchodné a reklamné účely, predvádzanie vín na reklamné účely a podporu predaja.

43 - Reštaurácie, poskytovanie prechodného ubytovania.

(540)



(731) TOKAJ vín, spol. s r. o., M. R. Štefánika 1941, 075 01 Trebišov, SK;

(210) 2796-2002

(220) 03.10.2002

8 (511) 33, 35, 41

(511) 33 - Vína všetkých druhov.

35 - Organizovanie akcií na komerčné a reklamné účely, ako sú napr. spoločenské akcie; ochutnávky vín; súťaž; vydávanie reklamných tlačovín.

41 - Organizovanie spoločenských akcií, súťaží, ochutnávky vín na zábavné a kultúrne účely.

(540)



(591) čierna, žltá

(731) Víno Mikulov, a. s., Průmyslová oblast č. 1220, 692 01 Mikulov, CZ;

(740) Litváková Edita, Ing., Bratislava, SK;

(210) 2797-2002

(220) 03.10.2002

8 (511) 33, 35, 41

(511) 33 - Vína všetkých druhov.

35 - Organizovanie akcií na komerčné a reklamné účely, ako sú napr. spoločenské akcie; ochutnávky vín; súťaž; vydávanie reklamných tlačovín.

41 - Organizovanie spoločenských akcií, súťaží, ochutnávky vín na zábavné a kultúrne účely.

(540)



- (591) čierna, červená, modrá, žltá, biela
 (731) Víno Mikulov, a. s., Průmyslová oblast č. 1220,
 692 01 Mikulov, CZ;
 (740) Litvákova Edita, Ing., Bratislava, SK;

(210) 2800-2002

(220) 03.10.2002

8 (511) 33, 35, 41

(511) 33 - Vína všetkých druhov.

35 - Organizovanie akcií na komerčné a reklamné účely, ako sú napr. spoločenské akcie; ochutnávky vín; súťaže; vydávanie reklamných tlačovín.

41 - Organizovanie spoločenských akcií, súťaží, ochutnávky vín na zábavné a kultúrne účely.

(540)



- (731) Víno Mikulov, a. s., Průmyslová oblast č. 1220,
 692 01 Mikulov, CZ;
 (740) Litvákova Edita, Ing., Bratislava, SK;

(210) 3101-2002

(220) 29.10.2002

8 (511) 5, 9, 16, 31, 35, 38, 41, 42, 43, 44

(511) 5 - Veterinárne farmaceutické prípravky; výživové doplnky pre zvieratá; prísady do krmív na lekárske účely; prípravky na umývanie psov; prípravky na umývanie zvierat.

9 - Monitorovacie počítačové programy; nahrané operačné programy; periférne zariadenia počítačov; počítače; počítačový softvér; nahraté a nenahraté nosiče záznamov zvuku; nahraté a nenahraté nosiče záznamov zvuku a obrazu.

16 - Brožované knihy, brožúry; časopisy; fotografie; grafické zobrazenia; grafiky; kalendáre; knihy; leporelá; mapy; obálky (papiernický tovar); obrazy; periodické a neperiodické publikácie; plagáty; prospekty; grafické reprodukcie; tlačené reklamné materiály; umelecké litografie.

31 - Potrava pre zvieratá; krmivo; živé zvieratá; zdravotne neškodné predmety na žutie pre zvieratá; prípravky na výkrm zvierat; posilňujúce prípravky pre zvieratá.

35 - Kancelárske práce; automatizované spracovanie dát; komerčné informačné kancelárie; marketing; marketingové štúdie; obchodné alebo podnikateľské informácie; obchodný alebo podnikateľský prieskum; prieskum trhu; sekretárske služby; spracovanie textov; sprostredkovanie obchodu s tovarom; uverejňovanie reklamných textov; vedenie kartoték v počítači; vydávanie a aktualizovanie reklamných materiálov; vzťahy

s verejnosťou (prieskum vzťahov medzi podnikmi, inštitúciami a spoločenským prostredím); zbieranie údajov do počítačových databáz; zoraďovanie údajov v počítačových databázach; využívanie alebo kompilácia matematických a štatistických údajov; organizovanie výstav na obchodné a reklamné účely; maloobchodné služby s veterinárnymi farmaceutickými prípravkami, výživovými doplnkami a krmivami pre zvieratá a so živými zvieratami; sprostredkovanie uvedených služieb.

38 - Informačné kancelárie (spravodajstvo); prenos a posielanie informácií a správ; prenos elektronických časopisov, informácií, elektronických periodík a kníh v elektronickej podobe prostredníctvom počítačovej siete, najmä internetu; prenosy správ alebo obrázkov pomocou počítačov; výmena správ; získavanie správ a informácií.

41 - Vydávanie textov okrem reklamných alebo náborových; vydávanie neperiodických a periodických publikácií; činnosť v oblasti zábavy, kultúry a športu; organizovanie športových podujatí a súťaží; organizovanie a vedenie sympózií; organizovanie kultúrnych alebo vzdelávacích výstav.

42 - Aktualizovanie počítačových programov; obnovovanie počítačových databáz; počítačové programovanie; poradenské služby v oblasti počítačového hardvéru a softvéru; prenájom počítačového softvéru; tvorba informačných báz dát; tvorba softvéru; sprostredkovanie uvedených služieb.

43 - Jedálne a závodné jedálne; kaviarne; motelové služby; poskytovanie ubytovania pre zvieratá; penzióny; poskytovanie prechodného ubytovania; hotelierske služby; poskytovanie hotelového ubytovania; poskytovanie ubytovania v kempoch; rezervovanie prechodného ubytovania; samoobslužné reštaurácie; reštaurácie (jedálne); sprostredkovanie uvedených služieb.

44 - Chov zvierat; veterinárna pomoc; odborné kynologické poradenstvo.

(540) **INTERCANIS**

- (731) Mikovíny Erich, Kremnická 11, 960 01 Zvolen, SK;
 (740) Belička Ivan, Ing., Banská Bystrica, SK;

(210) 3355-2002

(220) 22.11.2002

8 (511) 7, 35, 37, 42

(511) 7 - Filtre (časti strojov alebo motorov); hadice do vysávačov; mechanické navijaky na navíjanie hadíc; motory okrem motorov do pozemných vozidiel; mechanické navijacie zariadenia; odlučovače vody (separátory); odprašovacie zariadenia na čistenie; odsávacie stroje na priemyselné účely; odsávače ako stroje; ploché spätné ventily; záklopky (časti strojov); náhradné diely, časti a súčasti na uvedený tovar patriace do tejto triedy; redukčné ventily (časti strojov); torzné dynamá okrem dynám do pozemných vozidiel; turbíny okrem turbín do pozemných vozidiel; turbokompresory; vložky do filtračných zariadení; vysávače; centrálna a priemyselná vysávače.

35 - Vydávanie a aktualizovanie reklamných materiálov; kancelárie zaoberajúce sa dovozom a vývozom; maloobchodná činnosť so strojmi a zariadeniami, najmä vysávačmi, centrálnymi

vysávacími systémami, priemyselnými vysávačmi a náhradnými dielmi k nim, ich časťami a súčasťami; poradenstvo v obchodnej činnosti; poskytovanie obchodných alebo podnikateľských informácií; sprostredkovanie uvedených služieb.

37 - Inštalovanie, montáž, údržba a opravy centrálnych vysávačov; odrušovanie elektrických prístrojov a zariadení; oprava opotrebovaných alebo poškodených strojov; sprostredkovanie uvedených služieb.

42 - Strojársky výskum; štúdie technických projektov; technický prieskum; výskum a vývoj nových výrobkov (pre zákazníkov); sprostredkovanie uvedených služieb.

(540) CEVYS

(731) Zachar Vojtech, Wolkerova 19, 974 04 Banská Bystrica, SK;

(740) Belička Ivan, Ing., Banská Bystrica, SK;

(210) 97-2003

(220) 20.01.2003

8 (511) 35, 36

(511) 35 - Sprostredkovanie obchodu s tovarom, podnikateľské poradenstvo v oblasti obchodu, reklamná o propagačná činnosť.

36 - Poisťovníctvo, sprostredkovanie poistenia, služby v oblasti financovania, služby v oblasti finančnictva a poisťovníctva, poradenstvo v oblasti finančnictva a poisťovníctva.

(540) AllRisk

(731) AllRisk, s. r. o., Nábřežie mládeže 81, 949 01 Nitra, SK;

(210) 948-2003

(220) 15.04.2003

8 (511) 31, 32, 33

(511) 31 - Čerstvé hrozno; čerstvé ovocie; čerstvá zelenina; sadenice; vinič ako rastlina.

32 - Nealkoholické nápoje; nápoje z nealkoholických štiav; nealkoholický aperitív; nealkoholický koktail; citronády; nealkoholický hroznový mušt; minerálne vody ako nápoje; prípravky na výrobu nápojov; prípravky na výrobu minerálnych vôd; nealkoholické výťažky z ovocia; prášky na prípravu šumivých nápojov; príchuti na výrobu nápojov; sirupy na výrobu nápojov; stolové vody; pivo; sladina.

33 - Víno; vodnár (víno); alkoholické výťažky z ovocia; alkoholický hroznový mušt; alkoholické nápoje s výnimkou piva; alkoholové extrakty; brandy; vínovica; destilované nápoje; liehoviny; digestíva; likéry a pálenky; medovina.

(540) MEDVEDIA KRV

(731) SLOWIN Bratislava, spol. s r. o., Pri Šajbách 12, 831 06 Bratislava, SK;

(740) Porubčan Róbert, Ing., Ivanka pri Dunaji, SK;

(210) 1241-2003

(220) 14.05.2003

8 (511) 25, 35

(511) 25 - Bielizeň, montérky, šatové zástery, zástery, pyžamá.

35 - Sprostredkovanie obchodu s odevami a textilom, maloobchodné služby v oblasti odevov a textilu.

(540)

MITEX

(591) modrá

(731) Mikič Ľuboš - MITEX, Bernolákova 1, 908 51 Holíč, SK;

(210) 1471-2003

(220) 04.06.2003

8 (511) 17, 19, 37

(511) 17 - Izolačné materiály.

19 - Nekovové stavebné materiály; nekovové stavebné panely; výrobky z cementu, polystyrénu alebo ich kombinácie patriace do tejto triedy.

37 - Stavebníctvo; izolovanie stavieb, najmä tepelné.

(540) STYRCON

(731) STYRCON, s. r. o., Hlavná 71, 951 73 Jelenec, SK;

(740) Kajabová Monika, JUDr., Bratislava, SK;

(210) 1558-2003

(220) 10.06.2003

8 (511) 7, 12, 35, 36, 37, 39

(511) 7 - Obrábacie stroje; zariadenia na obrábanie; roboty (stroje); kovoobrábacie stroje; drevoobrábacie stroje; stroje na opracovanie kameňa; stroje na opracovanie skla; sústruhy (obrábacie stroje); frézy (stroje); hobľovačky; obrábacie stroje; dlaňáčky; nitovacie stroje; píly (stroje); reťazové píly; rezacie stroje; strihacie stroje; elektrické nože; elektrické nožnice; lisovacie stroje; lisy - stroje na priemyselné účely; razidlá (stroje); brúsne stroje; hydraulické turbíny; odvodňovacie stroje; čerpadlá, pumpy (stroje); odstredivé čerpadlá; ejektory; prúdové čerpadlá; kompresory; odsávacie stroje na priemyselné účely; vysávače na stláčanie, odsávanie a prepravu plynov; splyňovače; tlmiče motorov; výfuky motorov; výfukové potrubia na motory; parné stroje; parné generátory alebo kotly ako stroje; banské stroje; manipulátory - stroje; zariadenia na nakladanie a vykladanie; žeriavy; nakladacie rampy; dopravníky ako stroje; pásové dopravníky; eskalátory; vzduchové vankúše na manipuláciu s nákladom; výťahy; umývacie linky na umývanie automobilov; stroje na zemné práce; rýpadlá; buldozéry; miešačky; betónové miešačky (stroje); cestné stroje; cestné valce; asfaltovacie stroje; finišér; stroje na výstavbu železníc; stroje na ukladanie koľajníc; snehové pluh; stroje pre textilný priemysel; poľnohospodárske stroje; piernické stroje; tlačiarenské stroje; náhradné diely, časti a súčasti na uvedené tovary; obaly, puzdrá a stojany na uvedené tovary.

12 - Vlečné vozidlá; ťahače; dodávkové vozidlo; kamióny; nákladné vozidlá; vyklápače ako časti nákladných áut; autobusy; zájazdové autobusy; sanitky; traktory; chladiace vozidlá; automobily; športové autá; elektromobily; motocykle; mopedy; vodné dopravné prostriedky; náhradné diely,

časti a súčasti na uvedené tovary; obaly, puzdrá a stojany na uvedené tovary.

35 - Sprostredkovanie obchodnej činnosti s tovarom; pomoc pri riadení komerčných a priemyselných podnikov; poradenstvo pri obchodnej činnosti; pomoc pri riadení obchodnej činnosti; prenájom kopírovacích strojov; riadenie priemyselných alebo obchodných podnikov; sprostredkovanie uvedených služieb.

36 - Finančný lízing; lízing motorových vozidiel, strojov, prístrojov a zariadení; pôžičky (financovanie); kancelária zaoberajúca sa inkasovaním pohľadávok; faktoring a forfaiting; inkasovanie nájomného; sprostredkovanie nehnuteľností; správa nehnuteľností; vyberanie nájomného; prenájom bytov; prenájom kancelárskych priestorov; prenájom nehnuteľností; služby realitnej kancelárie; sprostredkovanie uvedených služieb; poradenská a konzultačná činnosť v uvedených službách.

37 - Prenájom bagrov a rýpadiel; prenájom buldozéro; prenájom vozidiel na zametanie.

39 - Prenájom dopravných prostriedkov; prenájom automobilov; prenájom pretekárskych vozidiel; prenájom vozidiel; prenájom garáží; prenájom skladísk; prepravné služby; prenajímanie plavidiel; sprostredkovanie prepravy; sprostredkovanie uvedených služieb.

(540)



(731) KOFIS LEASING, a. s., Jána Milca 6, 010 01 Žilina, SK;

(740) Zahatňanská Gabriela, Ing., Žilina, SK;

(210) 1559-2003

(220) 10.06.2003

8 (511) 7, 12, 35, 36, 37, 39

(511) 7 - Obrábacie stroje; zariadenia na obrábanie; roboty (stroje); kovoobrábacie stroje; drevoobrábacie stroje; stroje na opracovanie kameňa; stroje na opracovanie skla; sústruhy (obrábacie stroje); frézy (stroje); hobľovačky; obrábacie stroje; dlaňbačky; nitovacie stroje; píly (stroje); reťazové píly; rezacie stroje; strihacie stroje; elektrické nože; elektrické nožnice; lisovacie stroje; lisy - stroje na priemyselné účely; razidlá (stroje); brúsne stroje; hydraulické turbíny; odvodňovacie stroje; čerpadlá, pumpy (stroje); odstredivé čerpadlá; ejektory; prúdové čerpadlá; kompresory; odsávacie stroje na priemyselné účely; vysávače na stláčanie, odsávanie a prepravu plynov; splyňovače; tlmiče motorov; výfuky motorov; výfukové potrubia na motory; parné stroje; parné generátory alebo kotly ako stroje; banské stroje; manipulátory - stroje; zariadenia na nakladanie a vykladanie; žeriavy; nakladacie rampy; dopravníky ako stroje; pásové dopravníky; eskalátory; vzduchové vankúše na manipuláciu s nákladom; výťahy; umývacie linky na umývanie automobilov; stroje na zemné práce; rýpadlá; buldozéry; miešačky; betónové miešačky (stroje); cestné stroje; cestné valce; asfaltovacie stro-

je; finišér; stroje na výstavbu železníc; stroje na ukladanie koľajníc; snehové pluh; stroje pre textilný priemysel; poľnohospodárske stroje; piernické stroje; tlačiarenské stroje; náhradné diely, časti a súčasti na uvedené tovary; obaly, puzdrá a stojany na uvedené tovary.

12 - Vlečné vozidlá; ťahače; dodávkové vozidlo; kamióny; nákladné vozidlá; vyklápače ako časti nákladných áut; autobusy; zájazdové autobusy; sanitky; traktory; chladiace vozidlá; automobily; športové autá; elektromobily; motocykle; mopedy; vodné dopravné prostriedky; náhradné diely, časti a súčasti na uvedené tovary; obaly, puzdrá a stojany na uvedené tovary.

35 - Sprostredkovanie obchodnej činnosti s tovarom; pomoc pri riadení komerčných a priemyselných podnikov; poradenstvo pri obchodnej činnosti; pomoc pri riadení obchodnej činnosti; prenájom kopírovacích strojov; riadenie priemyselných alebo obchodných podnikov; sprostredkovanie uvedených služieb.

36 - Finančný lízing; lízing motorových vozidiel, strojov, prístrojov a zariadení; pôžičky (financovanie); kancelária zaoberajúca sa inkasovaním pohľadávok; faktoring a forfaiting; inkasovanie nájomného; sprostredkovanie nehnuteľností; správa nehnuteľností; vyberanie nájomného; prenájom bytov; prenájom kancelárskych priestorov; prenájom nehnuteľností; služby realitnej kancelárie; sprostredkovanie uvedených služieb; poradenská a konzultačná činnosť v uvedených službách.

37 - Prenájom bagrov a rýpadiel; prenájom buldozéro; prenájom vozidiel na zametanie.

39 - Prenájom dopravných prostriedkov; prenájom automobilov; prenájom pretekárskych vozidiel; prenájom vozidiel; prenájom garáží; prenájom skladísk; prepravné služby; prenajímanie plavidiel; sprostredkovanie prepravy; sprostredkovanie uvedených služieb.

(540)

KOFIS LEASING

(731) KOFIS LEASING, a. s., Jána Milca 6, 010 01 Žilina, SK;

(740) Zahatňanská Gabriela, Ing., SK;

(210) 1570-2003

(220) 11.06.2003

8 (511) 25, 28

(511) 25 - Športové odevy; športová obuv.

28 - Telocvičné a športové potreby patriace do tejto triedy.

(540)



(731) MARO, s. r. o., Partizánov 306/51, 038 51 Turčianska Štiavnička, SK;

(210) 1582-2003

(220) 12.06.2003

8 (511) 18, 24, 25, 28

(511) 18 - Batohy, batohy pre horolezcov, turistické batohy, kabely, diplomatky, cestovné kufre, kufre na kolieskach, plážové tašky, horolezecké palice.

24 - Tkaniny, látky a textilné výrobky patriace do triedy 24, lôžkoviny, spacie vaky nahrádzajúce prikrývky.

25 - Oblečenie, odevy a módne doplnky zahrnuté v tejto triede, odevy z kože a z napodobenín kože, plášte, vetrovky, bundy, pánske alebo chlapčenské obleky, kabáty, saká, krátke a dlhé nohavice pletené, pyžamá, kúpacie plášte, košele, pánske alebo chlapčenské tielka a tričká, tak tkané, ako aj pletené, spodná bielizeň, spodná bielizeň pohlcujúca pot, župany, plavky, ponožky; ženské alebo dievčenské plášte, bundy, vetrovky, obleky, saká, kabáty, sukne (aj nohavicové), krátke nohavice, blúzky, košele, pyžamá, župany, kostýmy, pletené alebo tkané šaty, sukne, tielka, tričká, pulóvre, svetre, ponožky; tepláky, lyžiarske oblečenie, čapice, šatky, čelenky, kapucne, pokrývky hlavy, rukavice, obuv zahrnutá v tejto triede, najmä šnurovacie topánky, galoše, športová obuv - lyžiarska, futbalová, kúpacia, gymnastická.

28 - Potreby na gymnastiku a šport nepatriace do iných tried, korčule, činky, golfové palice, hokejky, stacionárne bicykle, rukavice na šport, športový potápačský výstroj, vaky na lyže, rakety s pružným výpletom, výplety rakiet.

(540) NORWELL

(731) SWISSPORT SLOVAKIA, s. r. o., Horná 20, 927 00 Šaľa, SK;

(210) 1583-2003

(220) 12.06.2003

8 (511) 9, 18, 25, 28

(511) 9 - Ochrana očí, hokejové prilby.

18 - Výrobky z kože nezahrnuté do iných tried, cestovné tašky, kufre, tašky pre hráčov ľadového hokeja.

25 - Športové oblečenie, obuv na voľný čas a šport, čiapky, pokrývky hlavy, vetrovky, vatované nohavice, hokejové dresy, návleky pre športovcov.

28 - Hokejové korčule; hokejové puky; hokejky vrátane brankárskych na ľadový hokej a hokejbal; čepele hokejok; chrániče na nože korčúl; hokejový ochranný výstroj, najmä rukavice pre hokejistov, lapačky, chrániče ramien, betóny pre brankárov (chrániče nôh), ochranné vesty pre brankárov, chrániče lakt'ov, chrániče kolien, masky na tvár, chrániče predlaktia, chrániče hrudníka a chrbta, čalúnené chrániče ramien, nákolenníky, zápästky, suspenzory; futbalový výstroj, najmä náplecníky, chrániče lakt'ov, chrániče píšťaľ, brankárske rukavice; lopty; športové náradie, náčinie a potreby patriace do triedy 28; hry; hračky; maskoty.

(540) I TECH HOCKEY

(731) SWISSPORT SLOVAKIA, s. r. o., Horná 20, 927 00 Šaľa, SK;

(210) 1585-2003

(220) 12.06.2003

8 (511) 32, 33, 34

(511) 32 - Pivo; minerálne vody, sýtené vody a iné nealkoholické nápoje; ovocné nápoje a ovocné šťavy; sirupy a iné prípravky na výrobu nápojov.

33 - Alkoholické nápoje s výnimkou piva.

34 - Tabak; potreby pre fajčiarov; zápalky.

(540) WELL

(731) ERIDANUS, s. r. o., Viktorínova 2, 821 08 Bratislava, SK;

(740) Beleščák Ladislav, Ing., Piešťany, SK;

(210) 1586-2003

(220) 12.06.2003

8 (511) 32, 33, 34

(511) 32 - Pivo; minerálne vody, sýtené vody a iné nealkoholické nápoje; ovocné nápoje a ovocné šťavy; sirupy a iné prípravky na výrobu nápojov.

33 - Alkoholické nápoje s výnimkou piva.

34 - Tabak; potreby pre fajčiarov; zápalky.

(540) WILDBOY

(731) ERIDANUS, s. r. o., Viktorínova 2, 821 08 Bratislava, SK;

(740) Beleščák Ladislav, Ing., Piešťany, SK;

(210) 1616-2003

(220) 16.06.2003

8 (511) 30

(511) 30 - Káva; čaj; oblatky; kekсы; sucháre.

(540)



(731) KLEMENT PLUS, s. r. o., Ľanárska 5, 929 01 Dunajská Streda, SK;

(740) Holakovský Štefan, Ing., Bratislava, SK;

(210) 1654-2003

(220) 19.06.2003

8 (511) 16, 35, 38

(511) 16 - Obalové materiály z papiera a plastických hmôt patriace do tejto triedy.

35 - Reklamná činnosť pre rádiotelefonne spojové služby.

38 - Rádiotelefonne spojové služby; telekomunikačné služby; komunikačné služby prostredníctvom mobilných telefónov.

(540)



(731) EuroTel Bratislava, a. s., Vajnorská 100/A, 831 03 Bratislava, SK;

(740) ROTT, RŮŽIČKA & GUTTMANN, v. o. s., Bratislava, SK;

(210) 1659-2003

(220) 20.06.2003

8 (511) 6, 9, 11, 24

(511) 6 - Dverové a okenné kovania, kľučky, stavebné kovania, zámky kovové, zámky visacie, kovanie na nábytok, všetky uvedené tovary vyrobené z kovu.

9 - Váhy, elektrické batérie, zabezpečovacie zariadenie proti krádeži, zabezpečovacie zariadenie proti krádeži elektrické, kolektory elektrické, fotobunky, fotoelektrické bunky, videokamery, videokazety, videokarty, videopásky, videorekordéry, videotelefony, počítače a ich príslušenstvo, periférne zariadenia počítačov, počítačové pamäti, nahrané počítačové programy, počítačové tlačiarne, nahraný počítačový softvér, kamery ako súčasť zabezpečovacieho zariadenia, akumulátory elektrické, elektronické zámky, optické šošovky, slnečné okuliare, optické výrobky s príslušenstvom.

11 - Sanitárne prístroje a zariadenia, najmä kohútiky a ventily, umývadlá, vane, sprchy, sprchové kúty, kolektory solárne.

24 - Utiery na sklo, najmä na okuliare.

(540)**JNKO!**

(731) Dobák Dušan, Palúčanská 616/59, 031 01 Lip-tovský Mikuláš, SK;

(210) 1660-2003

(220) 20.06.2003

8 (511) 16, 35, 38

(511) 16 - Obalové materiály z papiera a plastických hmôt patriace do tejto triedy.

35 - Reklamná činnosť pre rádiatelefonne spojovacie služby.

38 - Rádiatelefonne spojovacie služby; telekomunikačné služby; komunikačné služby prostredníctvom mobilných telefónov.

(540)

(731) EuroTel Bratislava, a. s., Vajnorská 100/A, 831 03 Bratislava, SK;

(740) ROTT, RŮŽIČKA & GUTTMANN, v. o. s., Bratislava, SK;

(210) 1661-2003

(220) 20.06.2003

8 (511) 16, 35, 38

(511) 16 - Obalové materiály z papiera a plastických hmôt patriace do tejto triedy.

35 - Reklamná činnosť pre rádiatelefonne spojovacie služby.

38 - Rádiatelefonne spojovacie služby; telekomunikačné služby; komunikačné služby prostredníctvom mobilných telefónov.

(540)

(731) EuroTel Bratislava, a. s., Vajnorská 100/A, 831 03 Bratislava, SK;

(740) ROTT, RŮŽIČKA & GUTTMANN, v. o. s., Bratislava, SK;

(210) 1711-2003

(220) 25.06.2003

8 (511) 24, 25, 35

(511) 24 - Bavlnené textilie; posteľná bielizeň; prikrývky.

25 - Espadrily (sandále s pláteným zvrškom); konfekcia; nohavice; oblečenie; saká, bundy; šaty; športové bundy; športové odevy; športová obuv; zvrchníky.

35 - Odborné obchodné poradenstvo; sprostredkovanie obchodu s uvedeným tovarom.

(540)

(731) Roman Korvas - S PLUS, Záhumnie 23, 914 41 Nemšová, SK;

(740) Mrenica Jaroslav, Ing., Púchov, SK;

(210) 1763-2003

(220) 27.06.2003

8 (511) 35, 36, 43

(511) 35 - Administratívne spravovanie hotelov; poradenstvo v obchodnej činnosti; prieskum trhu; reklama; prenájom reklamných priestorov; sprostredkovanie uvedených služieb.

36 - Ubytovacie kancelárie (byty); prenájom izieb; finančný lízing; sprostredkovanie uvedených služieb.

43 - Reštaurácie, jedálne; závodné jedálne; kaviarne; služby barov; bufety, rýchle občerstvenie; príprava a dodávka jedál na objednávku do domu; samoobslužné reštaurácie; hotelierske služby; motelové služby; penzióny; poskytovanie prechodného ubytovania; prevádzkovanie hotelového ubytovania; rezervácia hotelov a penziónov; prenájom stoličiek, stolov, obrusov a sklenených výrobkov; sprostredkovanie uvedených služieb.

(540) KOGO

(731) BAR Group, s. r. o., Jaseňová 13, 811 04 Bratislava, SK;

(740) Porubčan Róbert, Ing., Ivanka pri Dunaji, SK;

(210) 1777-2003

(220) 30.06.2003

8 (511) 7, 11

(511) 7 - Čerpadlá pre vykurovacie zariadenia.

11 - Elektrické konvektory; solárne kolektory; ohrievače vody všetkých druhov; výhrevné kotly všetkých druhov; tepelné čerpadlá; zásobníky teplej vody.

(540)



(591) červená, čierna

(731) PROTHERM, s. r. o., Jurkovičova 45, 909 01
Skalica, SK;

Zapísané ochranné známky bez zmeny

(210)	(111)	(210)	(111)	(210)	(111)	(210)	(111)
3284-97	202676	3719-2001	202735	227-2002	202797	427-2002	202862
261-98	202677	3720-2001	202736	228-2002	202798	428-2002	202863
2153-99	202943	3729-2001	202737	229-2002	202799	429-2002	202864
2277-99	202941	3750-2001	202738	231-2002	202800	430-2002	202865
426-2000	202678	3841-2001	202739	234-2002	202801	431-2002	202866
1064-2000	202679	3844-2001	202740	235-2002	202802	432-2002	202867
1393-2000	202680	3852-2001	202741	236-2002	202803	433-2002	202868
1818-2000	202925	3864-2001	202742	237-2002	202804	434-2002	202869
2675-2000	202681	3865-2001	202743	241-2002	202805	435-2002	202870
2676-2000	202682	3874-2001	202744	249-2002	202806	436-2002	202871
2905-2000	202683	3875-2001	202745	251-2002	202807	452-2002	202872
3262-2000	202684	3876-2001	202746	252-2002	202808	453-2002	202873
3873-2000	202685	3877-2001	202747	253-2002	202809	454-2002	202874
3874-2000	202686	3878-2001	202748	256-2002	202810	456-2002	202875
181-2001	202687	3879-2001	202749	257-2002	202811	457-2002	202876
204-2001	202688	3880-2001	202750	260-2002	202812	469-2002	202877
326-2001	202689	3881-2001	202751	261-2002	202813	470-2002	202878
329-2001	202944	3882-2001	202752	262-2002	202814	472-2002	202879
562-2001	202690	3883-2001	202753	263-2002	202815	473-2002	202880
563-2001	202691	3884-2001	202754	265-2002	202816	475-2002	202881
614-2001	202692	3885-2001	202755	270-2002	202817	476-2002	202882
615-2001	202693	3886-2001	202756	271-2002	202818	477-2002	202883
888-2001	202694	3887-2001	202757	272-2002	202819	478-2002	202884
889-2001	202695	3907-2001	202758	273-2002	202820	479-2002	202885
907-2001	202696	3924-2001	202759	274-2002	202821	480-2002	202886
1014-2001	202697	3928-2001	202760	276-2002	202822	486-2002	202887
1039-2001	202939	3956-2001	202761	277-2002	202823	502-2002	202888
1051-2001	202698	3958-2001	202762	278-2002	202824	507-2002	202889
1096-2001	202699	62-2002	202763	279-2002	202825	508-2002	202890
1097-2001	202700	64-2002	202764	280-2002	202826	510-2002	202891
1197-2001	202701	72-2002	202652	281-2002	202827	511-2002	202892
1426-2001	202702	73-2002	202653	282-2002	202828	513-2002	202893
1432-2001	202703	74-2002	202654	283-2002	202829	515-2002	202894
1496-2001	202704	162-2002	202765	284-2002	202830	516-2002	202895
1588-2001	202705	163-2002	202766	297-2002	202831	517-2002	202896
1736-2001	202706	165-2002	202767	300-2002	202832	522-2002	202897
1816-2001	202707	166-2002	202768	304-2002	202833	524-2002	202898
2048-2001	202708	172-2002	202769	305-2002	202834	528-2002	202899
2206-2001	202709	173-2002	202770	306-2002	202835	529-2002	202900
2207-2001	202710	174-2002	202771	308-2002	202836	530-2002	202901
2208-2001	202711	175-2002	202772	322-2002	202837	538-2002	202902
2209-2001	202712	176-2002	202773	326-2002	202838	539-2002	202903
2704-2001	202713	177-2002	202774	327-2002	202839	540-2002	202904
2755-2001	202714	178-2002	202775	330-2002	202840	541-2002	202905
2834-2001	202715	179-2002	202776	331-2002	202841	542-2002	202906
2851-2001	202716	180-2002	202777	332-2002	202842	543-2002	202907
2989-2001	202717	181-2002	202778	338-2002	202843	544-2002	202908
3006-2001	202718	182-2002	202779	342-2002	202844	545-2002	202909
3007-2001	202719	189-2002	202780	343-2002	202845	547-2002	202910
3071-2001	202720	191-2002	202781	344-2002	202846	548-2002	202911
3083-2001	202721	192-2002	202782	356-2002	202847	550-2002	202912
3195-2001	202722	194-2002	202783	357-2002	202848	601-2002	202913
3196-2001	202723	195-2002	202784	370-2002	202849	602-2002	202914
3197-2001	202724	196-2002	202785	402-2002	202850	605-2002	202915
3220-2001	202725	199-2002	202786	404-2002	202851	610-2002	202916
3371-2001	202726	200-2002	202787	407-2002	202852	611-2002	202917
3429-2001	202727	201-2002	202788	418-2002	202853	612-2002	202918
3579-2001	202728	208-2002	202789	419-2002	202854	613-2002	202919
3583-2001	202729	209-2002	202790	420-2002	202855	622-2002	202920
3584-2001	202932	210-2002	202791	421-2002	202856	623-2002	202921
3613-2001	202730	212-2002	202792	422-2002	202857	624-2002	202922
3614-2001	202731	215-2002	202793	423-2002	202858	625-2002	202923
3635-2001	202732	216-2002	202794	424-2002	202859	626-2002	202924
3664-2001	202733	221-2002	202795	425-2002	202860	3153-2002	202655
3716-2001	202734	222-2002	202796	426-2002	202861	3154-2002	202656

(210)	(111)	(210)	(111)	(210)	(111)	(210)	(111)
3209-2002	202649	3525-2002	202660	3534-2002	202666	3540-2002	202672
3211-2002	202650	3529-2002	202661	3535-2002	202667	3571-2002	202673
3241-2002	202651	3530-2002	202662	3536-2002	202668	3631-2002	202674
3342-2002	202657	3531-2002	202663	3537-2002	202669	3656-2002	202675
3385-2002	202658	3532-2002	202664	3538-2002	202670		
3467-2002	202659	3533-2002	202665	3539-2002	202671		

(111) 202649

(151) 06.05.2003

(180) 08.11.2012

(210) 3209-2002

(220) 08.11.2002

(442) 04.02.2003

(732) KETOS, s. r. o., Považská 48, 831 03 Bratislava, SK;

(740) Brichtová Tatiana, JUDr., Bratislava, SK;

(442) 04.02.2003

(732) JASNÁ school, s. r. o., Záhradky, Hotel Ski, 032 51 Demänovská Dolina, SK;

(111) 202650

(151) 06.05.2003

(180) 08.11.2012

(210) 3211-2002

(220) 08.11.2002

(442) 04.02.2003

(732) KETOS, s. r. o., Považská 48, 831 03 Bratislava, SK;

(740) Brichtová Tatiana, JUDr., Bratislava, SK;

(111) 202655

(151) 12.05.2003

(180) 31.10.2012

(210) 3153-2002

(220) 31.10.2002

(442) 04.02.2003

(732) ACCOLADE, s. r. o., Alejová 1, 040 01 KOŠICE, SK;

(740) Mišľanová Mária, Košice, SK;

(111) 202651

(151) 06.05.2003

(180) 13.11.2012

(210) 3241-2002

(220) 13.11.2002

(442) 04.02.2003

(732) Šutarík Jaroslav, Ing., IMBIZ, Sadová 14, 052 01 Spišská Nová Ves, SK;

(111) 202656

(151) 12.05.2003

(180) 31.10.2012

(210) 3154-2002

(220) 31.10.2002

(442) 04.02.2003

(732) ACCOLADE, s. r. o., Alejová 1, 040 01 KOŠICE, SK;

(740) Mišľanová Mária, Košice, SK;

(111) 202652

(151) 12.05.2003

(180) 14.01.2012

(210) 72-2002

(220) 14.01.2002

(442) 04.02.2003

(732) JASNÁ school, s. r. o., Záhradky, Hotel Ski, 032 51 Demänovská Dolina, SK;

(111) 202657

(151) 12.05.2003

(180) 21.11.2012

(210) 3342-2002

(220) 21.11.2002

(442) 04.02.2003

(732) UNIT, spol. s r. o., Teslova 43, 821 02 Bratislava, SK;

(740) Hojčuš Peter, Ing., Bratislava, SK;

(111) 202653

(151) 12.05.2003

(180) 14.01.2012

(210) 73-2002

(220) 14.01.2002

(442) 04.02.2003

(732) JASNÁ school, s. r. o., Záhradky, Hotel Ski, 032 51 Demänovská Dolina, SK;

(111) 202658

(151) 12.05.2003

(180) 25.11.2012

(210) 3385-2002

(220) 25.11.2002

(442) 04.02.2003

(732) M-cena, spol. s r. o., Šustekova 1, 851 04 Bratislava, SK;

(111) 202654

(151) 12.05.2003

(180) 14.01.2012

(210) 74-2002

(220) 14.01.2002

(111) 202659

(151) 12.05.2003

(180) 29.11.2012

(210) 3467-2002

(220) 29.11.2002

(442) 04.02.2003

(732) FORUM MANAGEMENT, a. s., Sládkovičova 36, 972 01 Bojnice, SK;

(111) 202660

(151) 12.05.2003
(180) 01.12.2012
(210) 3525-2002
(220) 01.12.2002
(442) 04.02.2003
(732) ZELMER SLOVAKIA, s. r. o., Bidovce č. 316,
044 45 Bidovce, SK;
(740) Mišľanová Mária, Košice, SK;

(111) 202661

(151) 12.05.2003
(180) 02.12.2012
(210) 3529-2002
(220) 02.12.2002
(442) 04.02.2003
(732) MATADOR, a. s., T. Vansovej 1054/45, 020 32
Púchov, SK;
(740) Mrenica Jaroslav, Ing., Púchov, SK;

(111) 202662

(151) 12.05.2003
(180) 02.12.2012
(210) 3530-2002
(220) 02.12.2002
(442) 04.02.2003
(732) MATADOR, a. s., T. Vansovej 1054/45, 020 32
Púchov, SK;
(740) Mrenica Jaroslav, Ing., Púchov, SK;

(111) 202663

(151) 12.05.2003
(180) 02.12.2012
(210) 3531-2002
(220) 02.12.2002
(442) 04.02.2003
(732) MATADOR, a. s., T. Vansovej 1054/45, 020 32
Púchov, SK;
(740) Mrenica Jaroslav, Ing., Púchov, SK;

(111) 202664

(151) 12.05.2003
(180) 02.12.2012
(210) 3532-2002
(220) 02.12.2002
(442) 04.02.2003
(732) MATADOR, a. s., T. Vansovej 1054/45, 020 32
Púchov, SK;
(740) Mrenica Jaroslav, Ing., Púchov, SK;

(111) 202665

(151) 12.05.2003
(180) 02.12.2012
(210) 3533-2002
(220) 02.12.2002
(442) 04.02.2003
(732) MATADOR, a. s., T. Vansovej 1054/45, 020 32
Púchov, SK;
(740) Mrenica Jaroslav, Ing., Púchov, SK;

(111) 202666

(151) 12.05.2003
(180) 02.12.2012
(210) 3534-2002
(220) 02.12.2002
(442) 04.02.2003
(732) MATADOR, a. s., T. Vansovej 1054/45, 020 32
Púchov, SK;
(740) Mrenica Jaroslav, Ing., Púchov, SK;

(111) 202667

(151) 12.05.2003
(180) 02.12.2012
(210) 3535-2002
(220) 02.12.2002
(442) 04.02.2003
(732) MATADOR, a. s., T. Vansovej 1054/45, 020 32
Púchov, SK;
(740) Mrenica Jaroslav, Ing., Púchov, SK;

(111) 202668

(151) 12.05.2003
(180) 02.12.2012
(210) 3536-2002
(220) 02.12.2002
(442) 04.02.2003
(732) MATADOR, a. s., T. Vansovej 1054/45, 020 32
Púchov, SK;
(740) Mrenica Jaroslav, Ing., Púchov, SK;

(111) 202669

(151) 12.05.2003
(180) 02.12.2012
(210) 3537-2002
(220) 02.12.2002
(442) 04.02.2003
(732) MATADOR, a. s., T. Vansovej 1054/45, 020 32
Púchov, SK;
(740) Mrenica Jaroslav, Ing., Púchov, SK;

(111) 202670

(151) 12.05.2003
(180) 02.12.2012
(210) 3538-2002
(220) 02.12.2002
(442) 04.02.2003
(732) MATADOR, a. s., T. Vansovej 1054/45, 020 32
Púchov, SK;
(740) Mrenica Jaroslav, Ing., Púchov, SK;

(111) 202671

(151) 12.05.2003
(180) 02.12.2012
(210) 3539-2002
(220) 02.12.2002
(442) 04.02.2003
(732) MATADOR, a. s., T. Vansovej 1054/45, 020 32
Púchov, SK;
(740) Mrenica Jaroslav, Ing., Púchov, SK;

(111) 202672

(151) 12.05.2003
(180) 02.12.2012
(210) 3540-2002
(220) 02.12.2002
(442) 04.02.2003
(732) MATADOR, a. s., T. Vansovej 1054/45, 020 32 Púchov, SK;
(740) Mrenica Jaroslav, Ing., Púchov, SK;

(111) 202673

(151) 12.05.2003
(180) 04.12.2012
(210) 3571-2002
(220) 04.12.2002
(442) 04.02.2003
(732) Vodová Danica, Čelakovského 15, 811 03 Bratislava, SK;
(740) Čechvalová Dagmar, Bratislava, SK;

(111) 202674

(151) 12.05.2003
(180) 10.12.2012
(210) 3631-2002
(220) 10.12.2002
(442) 04.02.2003
(732) Boháčik Roman, Slovenské Pravno 82, 038 22 Slovenské Pravno, SK;
(740) Belička Ivan, Ing., Banská Bystrica, SK;

(111) 202675

(151) 12.05.2003
(180) 12.12.2012
(210) 3656-2002
(220) 12.12.2002
(442) 04.02.2003
(732) EuroTel Bratislava, a. s., Vajnorská 100/A, 831 03 Bratislava, SK;
(740) ROTT, RŮŽIČKA & GUTTMANN, v. o. s., Bratislava, SK;

(111) 202676

(151) 12.05.2003
(180) 07.11.2007
(210) 3284-97
(220) 07.11.1997
(442) 04.02.2003
(732) USG CORPORATION, spoločnosť zriadená podľa zákonov štátu Delaware, 125 S. Franklin Street, Chicago, Illinois, US;
(740) Tomeš Pavol, Ing., Bratislava, SK;

(111) 202677

(151) 12.05.2003
(180) 04.02.2008
(210) 261-98
(220) 04.02.1998
(442) 04.02.2003
(732) GLAXO EXPORT IMPORT, Glaxo House, Berkeley Avenue, Greenford, Middlesex UB6 ONN, GB;
(740) Fajnorová Mária, Ing., Bratislava, SK;

(111) 202678

(151) 12.05.2003
(180) 15.02.2010
(210) 426-2000
(220) 15.02.2000
(442) 04.02.2003
(732) PIZZA HUT INTERNATIONAL, LLC (a Delaware limited liability company), 14841 North Dallas Parkway, Dallas, Texas, US;
(740) Tomeš Pavol, Ing., Bratislava, SK;

(111) 202679

(151) 12.05.2003
(180) 06.04.2010
(210) 1064-2000
(220) 06.04.2000
(442) 04.02.2003
(732) GAMMA CHEMIE GmbH, Feldbergstraße 78, 64293 Darmstadt, DE;
(740) Csekes Erika, JUDr., Bratislava, SK;

(111) 202680

(151) 12.05.2003
(180) 12.05.2010
(210) 1393-2000
(220) 12.05.2000
(442) 04.02.2003
(732) PARKER PEN PRODUCTS, 101 Syon Lane, Isleworth, Middlesex TW7 5NP, GB;
(740) Čechvalová Dagmar, Bratislava, SK;

(111) 202681

(151) 12.05.2003
(180) 11.09.2010
(210) 2675-2000
(220) 11.09.2000
(442) 04.02.2003
(732) ORLING, spol. s r. o., Na Bělisku 1352, 562 01 Ústí nad Orlicí, CZ;
(740) Filípek Ján, Ing., Bratislava, SK;

(111) 202682

(151) 12.05.2003
(180) 11.09.2010
(210) 2676-2000
(220) 11.09.2000
(442) 04.02.2003
(732) ORLING, spol. s r. o., Na Bělisku 1352, 562 01 Ústí nad Orlicí, CZ;
(740) Filípek Ján, Ing., Bratislava, SK;

(111) 202683

(151) 12.05.2003
(180) 30.09.2010
(210) 2905-2000
(220) 30.09.2000
(442) 04.02.2003
(732) OKLAMČÁK PRODUKTION, spol. s r. o., Bzovická 4, 851 07 Bratislava, SK;

(111) 202684

(151) 12.05.2003
(180) 03.11.2010
(210) 3262-2000
(220) 03.11.2000
(310) 0974964
(320) 06.10.2000
(330) BX
(442) 04.02.2003
(732) Accenture Global Services GmbH, Pestalozzi-
strasse 2, 8201 Schaffhausen, CH;
(740) Bušová Eva, JUDr., Bratislava, SK;

(111) 202685

(151) 12.05.2003
(180) 21.12.2010
(210) 3873-2000
(220) 21.12.2000
(442) 04.02.2003
(732) FUJITSU LIMITED, 1-1, Kamikodanaka 4-cho-
me, Nakahara-ku, Kawasaki-shi, Kanagawa
211-8588, JP;
(740) Fajnorová Mária, Ing., Bratislava, SK;

(111) 202686

(151) 12.05.2003
(180) 21.12.2010
(210) 3874-2000
(220) 21.12.2000
(442) 04.02.2003
(732) FUJITSU LIMITED, 1-1, Kamikodanaka 4-cho-
me, Nakahara-ku, Kawasaki-shi, Kanagawa
211-8588, JP;
(740) Fajnorová Mária, Ing., Bratislava, SK;

(111) 202687

(151) 12.05.2003
(180) 26.01.2011
(210) 181-2001
(220) 26.01.2001
(442) 04.02.2003
(732) Cordiem IP Holding, Inc., 666 11th Street, N. W.
Suite 900, 20001 Washington, D. C., US;
(740) PATENTSERVIS BRATISLAVA, a. s., Brati-
slava, SK;

(111) 202688

(151) 12.05.2003
(180) 29.01.2011
(210) 204-2001
(220) 29.01.2001
(442) 04.02.2003
(732) ZEMPMILK, a. s., Lastomírska 1, 071 01 Micha-
lovce, SK;
(740) Knopp Juraj, Ing., CSc., Bratislava, SK;

(111) 202689

(151) 12.05.2003
(180) 08.02.2011
(210) 326-2001
(220) 08.02.2001

(442) 04.02.2003

(732) Vysokoškolský klub ELAM, Staré Grunty 53,
842 47 Bratislava, SK;

(111) 202690

(151) 12.05.2003
(180) 26.02.2011
(210) 562-2001
(220) 26.02.2001
(442) 04.02.2003
(732) 2 x 15 = 18 s. r. o., Záhumenná 318, 851 10 Bra-
tislava - mestská časť Čunovo, SK;
(740) Fajnorová Mária, Ing., Bratislava, SK;

(111) 202691

(151) 12.05.2003
(180) 26.02.2011
(210) 563-2001
(220) 26.02.2001
(442) 04.02.2003
(732) 2 x 15 = 18 s. r. o., Záhumenná 318, 851 10 Bra-
tislava - mestská časť Čunovo, SK;
(740) Fajnorová Mária, Ing., Bratislava, SK;

(111) 202692

(151) 12.05.2003
(180) 27.02.2011
(210) 614-2001
(220) 27.02.2001
(442) 04.02.2003
(732) Kasolvenzia Česká republika, s. r. o., Novodvor-
ská 994, 140 00 Praha 4, CZ;
(740) Tomeš Pavol, Ing., Bratislava, SK;

(111) 202693

(151) 12.05.2003
(180) 27.02.2011
(210) 615-2001
(220) 27.02.2001
(442) 04.02.2003
(732) Kasolvenzia Česká republika, s. r. o., Novodvor-
ská 994, 140 00 Praha 4, CZ;
(740) Tomeš Pavol, Ing., Bratislava, SK;

(111) 202694

(151) 12.05.2003
(180) 18.03.2011
(210) 888-2001
(220) 18.03.2001
(442) 04.02.2003
(732) Slovenská spoločnosť priemyselnej chémie
ZSVTS, Koceľova 15, 815 94 Bratislava, SK;
(740) Šujanová Mária, Ing., Bratislava, SK;

(111) 202695

(151) 12.05.2003
(180) 18.03.2011
(210) 889-2001
(220) 18.03.2001
(442) 04.02.2003

(732) Slovenská spoločnosť priemyselnej chémie
ZSVTS, Koceľova 15, 815 94 Bratislava, SK;
(740) Šujanová Mária, Ing., Bratislava, SK;

(111) 202696

(151) 12.05.2003
(180) 19.03.2011
(210) 907-2001
(220) 19.03.2001
(442) 04.02.2003
(732) Re/Max International, Inc., 8390 East Crescent
Parkway, Greenwood Village, CO 80111, US;
(740) Čechvalová Dagmar, Bratislava, SK;

(111) 202697

(151) 12.05.2003
(180) 30.03.2011
(210) 1014-2001
(220) 30.03.2001
(442) 04.02.2003
(732) Abloy Oy, Wahlforssinkatu 20, FIN 80100 Joen-
suu, FI;
(740) Bušová Eva, JUDr., Bratislava, SK;

(111) 202698

(151) 12.05.2003
(180) 03.04.2011
(210) 1051-2001
(220) 03.04.2001
(442) 04.02.2003
(732) McCormick & Company, Incorporated, 18 Love-
ton Circle, Sparks, Maryland 21152-6000, US;
(740) Čechvalová Dagmar, Bratislava, SK;

(111) 202699

(151) 12.05.2003
(180) 06.04.2011
(210) 1096-2001
(220) 06.04.2001
(442) 04.02.2003
(732) Re/Max International, Inc., 8390 East Crescent
Parkway, Greenwood Village, CO 80111, US;
(740) Čechvalová Dagmar, Bratislava, SK;

(111) 202700

(151) 12.05.2003
(180) 06.04.2011
(210) 1097-2001
(220) 06.04.2001
(442) 04.02.2003
(732) Re/Max International, Inc., 8390 East Crescent
Parkway, Greenwood Village, CO 80111, US;
(740) Čechvalová Dagmar, Bratislava, SK;

(111) 202701

(151) 12.05.2003
(180) 19.04.2011
(210) 1197-2001
(220) 19.04.2001
(442) 04.02.2003
(732) Tichý Dušan, Ing., SP, Nám. L. Fullu 1666/19,
010 08 Žilina, SK;

(111) 202702

(151) 12.05.2003
(180) 10.05.2011
(210) 1426-2001
(220) 10.05.2001
(442) 04.02.2003
(732) Stefan Schröder Textilvertrieb, Heidkämpe 15,
28816 Fahrenhorst, DE;
(740) ROTT, RŮŽIČKA & GUTTMANN, v. o. s.,
Bratislava, SK;

(111) 202703

(151) 12.05.2003
(180) 11.05.2011
(210) 1432-2001
(220) 11.05.2001
(442) 04.02.2003
(732) Výkruta Petr, Florida, Bělčická 2846, 141 00
Praha 4, CZ;
(740) Kajabová Monika, JUDr., Bratislava, SK;

(111) 202704

(151) 12.05.2003
(180) 16.05.2011
(210) 1496-2001
(220) 16.05.2001
(442) 04.02.2003
(732) BPT LEASING, a. s., Drieňová 34, 821 02 Brati-
slava, SK;

(111) 202705

(151) 12.05.2003
(180) 25.05.2011
(210) 1588-2001
(220) 25.05.2001
(442) 04.02.2003
(732) ON CLINIC, s. r. o., Politických vězňů 915/14,
110 00 Praha 1, CZ;
(740) Žovicová Viera, Mgr., Bratislava, SK;

(111) 202706

(151) 12.05.2003
(180) 05.06.2011
(210) 1736-2001
(220) 05.06.2001
(442) 04.02.2003
(732) Národná asociácia realitných kancelárií Slove-
nska /NARKS/, Čelakovského 11, 811 03 Brati-
slava, SK;
(740) Bačík Kvetoslav, Ing., Nová Dubnica, SK;

(111) 202707

(151) 12.05.2003
(180) 12.06.2011
(210) 1816-2001
(220) 12.06.2001
(442) 04.02.2003
(732) Vinohradnícka spoločnosť Modra a. s., Dolná
120, 900 01 Modra, SK;
(740) Hojčuš Peter, Ing., Bratislava, SK;

(111) 202708

(151) 12.05.2003
(180) 04.07.2011
(210) 2048-2001
(220) 04.07.2001
(442) 04.02.2003
(732) Čintala Peter, Ing., Kuzmányho 55, 040 01 Košice, SK;
(740) Cicholes Štefan, Ing., Košice, SK;

(111) 202709

(151) 12.05.2003
(180) 23.07.2011
(210) 2206-2001
(220) 23.07.2001
(310) 164991
(320) 05.03.2001
(330) CZ
(442) 04.02.2003
(732) ProCA spol. s r.o., Průchova 709/54, 150 00 Praha 5, CZ;
(740) Hojčuš Peter, Ing., Bratislava, SK;

(111) 202710

(151) 12.05.2003
(180) 23.07.2011
(210) 2207-2001
(220) 23.07.2001
(310) 164992
(320) 05.03.2001
(330) CZ
(442) 04.02.2003
(732) ProCA spol. s r.o., Průchova 709/54, 150 00 Praha 5, CZ;
(740) Hojčuš Peter, Ing., Bratislava, SK;

(111) 202711

(151) 12.05.2003
(180) 23.07.2011
(210) 2208-2001
(220) 23.07.2001
(310) 164993
(320) 05.03.2001
(330) CZ
(442) 04.02.2003
(732) ProCA spol. s r.o., Průchova 709/54, 150 00 Praha 5, CZ;
(740) Hojčuš Peter, Ing., Bratislava, SK;

(111) 202712

(151) 12.05.2003
(180) 23.07.2011
(210) 2209-2001
(220) 23.07.2001
(310) 164994
(320) 05.03.2001
(330) CZ
(442) 04.02.2003
(732) ProCA spol. s r.o., Průchova 709/54, 150 00 Praha 5, CZ;
(740) Hojčuš Peter, Ing., Bratislava, SK;

(111) 202713

(151) 12.05.2003
(180) 12.09.2011
(210) 2704-2001
(220) 12.09.2001
(442) 04.02.2003
(732) AŽURITA, s. r. o., Ivanská cesta 23, 821 04 Bratislava, SK;
(740) Neuschl Vladimír, Ing. Mgr., Modra, SK;

(111) 202714

(151) 12.05.2003
(180) 19.09.2011
(210) 2755-2001
(220) 19.09.2001
(442) 04.02.2003
(732) Správa kreditných kariet, a. s., Hlavné námestie 12, 060 01 Kežmarok, SK;
(740) Čechvalová Dagmar, Bratislava, SK;

(111) 202715

(151) 12.05.2003
(180) 27.09.2011
(210) 2834-2001
(220) 27.09.2001
(442) 04.02.2003
(732) Píchal David, Smržická 379, 798 41 Kostelec na Hané, CZ;
(740) Labudík Miroslav, Ing., Kysucké Nové Mesto, SK;

(111) 202716

(151) 12.05.2003
(180) 28.09.2011
(210) 2851-2001
(220) 28.09.2001
(442) 04.02.2003
(732) ZPA KŘÍŽÍK, a. s., Masarykova 10, 080 01 Prešov, SK;

(111) 202717

(151) 12.05.2003
(180) 11.10.2011
(210) 2989-2001
(220) 11.10.2001
(442) 04.02.2003
(732) SLOVKONCERT, s. r. o., Jakubovo nám. 12, 811 09 Bratislava, SK;
(740) Holakovský Štefan, Ing., Bratislava, SK;

(111) 202718

(151) 12.05.2003
(180) 12.10.2011
(210) 3006-2001
(220) 12.10.2001
(442) 04.02.2003
(732) Slovenská sporiteľňa, a. s., Suché mýto 4, 816 07 Bratislava, SK;

(111) 202719

(151) 12.05.2003
(180) 12.10.2011
(210) 3007-2001
(220) 12.10.2001
(442) 04.02.2003
(732) Slovenská sporiteľňa, a. s., Suché mýto 4, 816 07 Bratislava, SK;

(111) 202720

(151) 12.05.2003
(180) 19.10.2011
(210) 3071-2001
(220) 19.10.2001
(442) 04.02.2003
(732) TWENTIETH CENTURY FOX FILM CORPORATION, spoločnosť zriadená podľa zákonov štátu Delaware, 10201 West Pico Boulevard, Los Angeles, California 90035, US;
(740) Tomeš Pavol, Ing., Bratislava, SK;

(111) 202721

(151) 13.05.2003
(180) 22.10.2011
(210) 3083-2001
(220) 22.10.2001
(310) 78/059891
(320) 23.04.2001
(330) US
(442) 04.02.2003
(732) HEWLETT-PACKARD COMPANY, spoločnosť zriadená podľa zákonov štátu Delaware, 3000 Hanover Street, Palo Alto, California 94304, US;
(740) Tomeš Pavol, Ing., Bratislava, SK;

(111) 202722

(151) 13.05.2003
(180) 29.10.2011
(210) 3195-2001
(220) 29.10.2001
(442) 04.02.2003
(732) CORPORA, a. s., Záhradnícka 68, 821 08 Bratislava, SK;

(111) 202723

(151) 13.05.2003
(180) 29.10.2011
(210) 3196-2001
(220) 29.10.2001
(442) 04.02.2003
(732) CORPORA, a. s., Záhradnícka 68, 821 08 Bratislava, SK;

(111) 202724

(151) 13.05.2003
(180) 29.10.2011
(210) 3197-2001
(220) 29.10.2001
(442) 04.02.2003
(732) CORPORA, a. s., Záhradnícka 68, 821 08 Bratislava, SK;

(111) 202725

(151) 13.05.2003
(180) 31.10.2011
(210) 3220-2001
(220) 31.10.2001
(442) 04.02.2003
(732) Auto Kelly, a. s., K Červenému dvoru 10, 100 00 Praha, CZ;
(740) Dudová Tatiana, Trenčín, SK;

(111) 202726

(151) 13.05.2003
(180) 14.11.2011
(210) 3371-2001
(220) 14.11.2001
(442) 04.02.2003
(732) JAVOR J.K.B., spol. s r. o., Bojnická 18, 830 00 Bratislava, SK;
(740) Litváková Edita, Ing., Bratislava, SK;

(111) 202727

(151) 13.05.2003
(180) 19.11.2011
(210) 3429-2001
(220) 19.11.2001
(442) 04.02.2003
(732) Geologický ústav SAV, Dúbravská cesta 9, 842 26 Bratislava, SK;

(111) 202728

(151) 13.05.2003
(180) 29.11.2011
(210) 3579-2001
(220) 29.11.2001
(442) 04.02.2003
(732) UNITED BRANDS, s. r. o., Petýrkova 3/1955, 140 00 Praha 4, CZ;
(740) ROTT, RŮŽIČKA & GUTTMANN, v. o. s., Bratislava, SK;

(111) 202729

(151) 13.05.2003
(180) 29.11.2011
(210) 3583-2001
(220) 29.11.2001
(442) 04.02.2003
(732) UNITED BRANDS, s. r. o., Petýrkova 3/1955, 140 00 Praha 4, CZ;
(740) ROTT, RŮŽIČKA & GUTTMANN, v. o. s., Bratislava, SK;

(111) 202730

(151) 13.05.2003
(180) 29.11.2011
(210) 3613-2001
(220) 29.11.2001
(442) 04.02.2003
(732) Mayr - Melnhof Karton Aktiengesellschaft, Brahmplatz 6, 1040 Wien, AT;
(740) PATENTSERVIS BRATISLAVA, a. s., Bratislava, SK;

(111) 202731

(151) 13.05.2003
 (180) 29.11.2011
 (210) 3614-2001
 (220) 29.11.2001
 (442) 04.02.2003
 (732) Mayr - Melnhof Karton Aktiengesellschaft, Brahmplatz 6, 1040 Wien, AT;
 (740) PATENTSERVIS BRATISLAVA, a. s., Bratislava, SK;

(111) 202732

(151) 13.05.2003
 (180) 03.12.2011
 (210) 3635-2001
 (220) 03.12.2001
 (442) 04.02.2003
 (732) N-RADIO, spol. s r. o., Vajanského 7, 949 01 Nitra, SK;
 (740) Beleščák Ladislav, Ing., Piešťany, SK;

(111) 202733

(151) 13.05.2003
 (180) 06.12.2011
 (210) 3664-2001
 (220) 06.12.2001
 (442) 04.02.2003
 (732) CD PROJEKT Sp. z o.o., Jagiellońska 74, 03-301 Warsaw, PL;
 (740) Holoubková Mária, Ing., Bratislava, SK;

(111) 202734

(151) 13.05.2003
 (180) 11.12.2011
 (210) 3716-2001
 (220) 11.12.2001
 (442) 04.02.2003
 (732) Servis podnikateľským subjektom, a. s., Pod háj-
 jem 1516/14, 150 00 Praha 5, CZ;
 (740) Kastler Anton, Bratislava, SK;

(111) 202735

(151) 13.05.2003
 (180) 12.12.2011
 (210) 3719-2001
 (220) 12.12.2001
 (442) 04.02.2003
 (732) Prosoft spol. s r.o., kpt. Nálepku 15, 040 01 Ko-
 šice, SK;

(111) 202736

(151) 13.05.2003
 (180) 12.12.2011
 (210) 3720-2001
 (220) 12.12.2001
 (442) 04.02.2003
 (732) Prosoft spol. s r.o., kpt. Nálepku 15, 040 01 Ko-
 šice, SK;

(111) 202737

(151) 13.05.2003
 (180) 12.12.2011
 (210) 3729-2001
 (220) 12.12.2001
 (442) 04.02.2003
 (732) CHENG SHIN RUBBER INDUSTRY CO.
 LTD., No. 215, Meei-Kong Road , Ta-Suen,
 Chang Hwa Hsien, TW;
 (740) PATENTSERVIS BRATISLAVA, a. s., Brati-
 slava, SK;

(111) 202738

(151) 13.05.2003
 (180) 14.12.2011
 (210) 3750-2001
 (220) 14.12.2001
 (442) 04.02.2003
 (732) TOP - STROJ, spol. s r. o., Štúrova 72, 949 51
 Nitra, SK;

(111) 202739

(151) 13.05.2003
 (180) 19.12.2011
 (210) 3841-2001
 (220) 19.12.2001
 (442) 04.02.2003
 (732) PACIFIC, s. r. o., Hurbanova 25, 900 28 Ivánka
 pri Dunaji, SK;
 (740) Knopp Juraj, Ing., CSc., Bratislava, SK;

(111) 202740

(151) 13.05.2003
 (180) 20.12.2011
 (210) 3844-2001
 (220) 20.12.2001
 (310) 76/276,753
 (320) 26.06.2001
 (330) US
 (442) 04.02.2003
 (732) Archer-Daniels-Midland Company, 4666 Faries
 Parkway, Decatur, Illinois 62526, US;
 (740) Fajnorová Mária, Ing., Bratislava, SK;

(111) 202741

(151) 13.05.2003
 (180) 20.12.2011
 (210) 3852-2001
 (220) 20.12.2001
 (310) 173314
 (320) 02.11.2001
 (330) CZ
 (442) 04.02.2003
 (732) Computer Sciences Corporation, 2100 East
 Grand Avenue, El Segundo, CA - 90245, US;
 (740) Bianchi Peter, JUDr., Bratislava 1, SK;

(111) 202742

(151) 13.05.2003
 (180) 21.12.2011
 (210) 3864-2001
 (220) 21.12.2001
 (442) 04.02.2003

(732) Tube City, Inc., 12 Monongahela Avenue, Glassport, Pennsylvania 150 45 , US;
(740) Csekes Erika, JUDr., Bratislava, SK;

(111) 202743

(151) 13.05.2003
(180) 21.12.2011
(210) 3865-2001
(220) 21.12.2001
(442) 04.02.2003
(732) Tube City, Inc., 12 Monongahela Avenue, Glassport, Pennsylvania 150 45 , US;
(740) Csekes Erika, JUDr., Bratislava, SK;

(111) 202744

(151) 13.05.2003
(180) 21.12.2011
(210) 3874-2001
(220) 21.12.2001
(310) M0103947
(320) 17.07.2001
(330) HU
(442) 04.02.2003
(732) World Wrestling Federation Entertainment, Inc., 1241 East Main Street, Stamford, CT 06902, US;
(740) ROTT, RŮŽIČKA & GUTTMANN, v. o. s., Bratislava, SK;

(111) 202745

(151) 13.05.2003
(180) 21.12.2011
(210) 3875-2001
(220) 21.12.2001
(310) 55722
(320) 20.07.2001
(330) BG
(442) 04.02.2003
(732) World Wrestling Federation Entertainment, Inc., 1241 East Main Street, Stamford, CT 06902, US;
(740) ROTT, RŮŽIČKA & GUTTMANN, v. o. s., Bratislava, SK;

(111) 202746

(151) 13.05.2003
(180) 21.12.2011
(210) 3876-2001
(220) 21.12.2001
(310) M0103921
(320) 16.07.2001
(330) HU
(442) 04.02.2003
(732) World Wrestling Federation Entertainment, Inc., 1241 East Main Street, Stamford, CT 06902, US;
(740) ROTT, RŮŽIČKA & GUTTMANN, v. o. s., Bratislava, SK;

(111) 202747

(151) 13.05.2003
(180) 21.12.2011
(210) 3877-2001
(220) 21.12.2001
(310) M0103922
(320) 16.07.2001
(330) HU

(442) 04.02.2003
(732) World Wrestling Federation Entertainment, Inc., 1241 East Main Street, Stamford, CT 06902, US;
(740) ROTT, RŮŽIČKA & GUTTMANN, v. o. s., Bratislava, SK;

(111) 202748

(151) 13.05.2003
(180) 21.12.2011
(210) 3878-2001
(220) 21.12.2001
(310) M0103923
(320) 16.07.2001
(330) HU
(442) 04.02.2003
(732) World Wrestling Federation Entertainment, Inc., 1241 East Main Street, Stamford, CT 06902, US;
(740) ROTT, RŮŽIČKA & GUTTMANN, v. o. s., Bratislava, SK;

(111) 202749

(151) 13.05.2003
(180) 21.12.2011
(210) 3879-2001
(220) 21.12.2001
(310) M0103924
(320) 16.07.2001
(330) HU
(442) 04.02.2003
(732) World Wrestling Federation Entertainment, Inc., 1241 East Main Street, Stamford, CT 06902, US;
(740) ROTT, RŮŽIČKA & GUTTMANN, v. o. s., Bratislava, SK;

(111) 202750

(151) 13.05.2003
(180) 21.12.2011
(210) 3880-2001
(220) 21.12.2001
(310) M0103925
(320) 16.07.2001
(330) HU
(442) 04.02.2003
(732) World Wrestling Federation Entertainment, Inc., 1241 East Main Street, Stamford, CT 06902, US;
(740) ROTT, RŮŽIČKA & GUTTMANN, v. o. s., Bratislava, SK;

(111) 202751

(151) 13.05.2003
(180) 21.12.2011
(210) 3881-2001
(220) 21.12.2001
(310) M0103926
(320) 16.07.2001
(330) HU
(442) 04.02.2003
(732) World Wrestling Federation Entertainment, Inc., 1241 East Main Street, Stamford, CT 06902, US;
(740) ROTT, RŮŽIČKA & GUTTMANN, v. o. s., Bratislava, SK;

(111) 202752

(151) 13.05.2003
(180) 21.12.2011
(210) 3882-2001
(220) 21.12.2001
(310) M0103927
(320) 16.07.2001
(330) HU
(442) 04.02.2003
(732) World Wrestling Federation Entertainment, Inc.,
1241 East Main Street, Stamford, CT 06902, US;
(740) ROTT, RŮŽIČKA & GUTTMANN, v. o. s.,
Bratislava, SK;

(111) 202753

(151) 13.05.2003
(180) 21.12.2011
(210) 3883-2001
(220) 21.12.2001
(310) M0103928
(320) 16.07.2001
(330) HU
(442) 04.02.2003
(732) World Wrestling Federation Entertainment, Inc.,
1241 East Main Street, Stamford, CT 06902, US;
(740) ROTT, RŮŽIČKA & GUTTMANN, v. o. s.,
Bratislava, SK;

(111) 202754

(151) 13.05.2003
(180) 21.12.2011
(210) 3884-2001
(220) 21.12.2001
(310) M0103929
(320) 16.07.2001
(330) HU
(442) 04.02.2003
(732) World Wrestling Federation Entertainment, Inc.,
1241 East Main Street, Stamford, CT 06902, US;
(740) ROTT, RŮŽIČKA & GUTTMANN, v. o. s.,
Bratislava, SK;

(111) 202755

(151) 13.05.2003
(180) 21.12.2011
(210) 3885-2001
(220) 21.12.2001
(310) M0103930
(320) 16.07.2001
(330) HU
(442) 04.02.2003
(732) World Wrestling Federation Entertainment, Inc.,
1241 East Main Street, Stamford, CT 06902, US;
(740) ROTT, RŮŽIČKA & GUTTMANN, v. o. s.,
Bratislava, SK;

(111) 202756

(151) 13.05.2003
(180) 21.12.2011
(210) 3886-2001
(220) 21.12.2001
(310) M0103931
(320) 16.07.2001
(330) HU
(442) 04.02.2003

(732) World Wrestling Federation Entertainment, Inc.,
1241 East Main Street, Stamford, CT 06902, US;
(740) ROTT, RŮŽIČKA & GUTTMANN, v. o. s.,
Bratislava, SK;

(111) 202757

(151) 13.05.2003
(180) 21.12.2011
(210) 3887-2001
(220) 21.12.2001
(310) M0103920
(320) 16.07.2001
(330) HU
(442) 04.02.2003
(732) World Wrestling Federation Entertainment, Inc.,
1241 East Main Street, Stamford, CT 06902, US;
(740) ROTT, RŮŽIČKA & GUTTMANN, v. o. s.,
Bratislava, SK;

(111) 202758

(151) 13.05.2003
(180) 27.12.2011
(210) 3907-2001
(220) 27.12.2001
(442) 04.02.2003
(732) Regent Inns plc, 77 Muswell Hill, N10 3PJ Lon-
don, GB;
(740) Fajnorová Mária, Ing., Bratislava, SK;

(111) 202759

(151) 13.05.2003
(180) 28.12.2011
(210) 3924-2001
(220) 28.12.2001
(442) 04.02.2003
(732) IVAX - CR, a. s., Ostravská 29, 747 70 Opava -
- Komárov, CZ;
(740) ROTT, RŮŽIČKA & GUTTMANN, v. o. s.,
Bratislava, SK;

(111) 202760

(151) 13.05.2003
(180) 28.12.2011
(210) 3928-2001
(220) 28.12.2001
(442) 04.02.2003
(732) IKAR, a. s., Kukučínova 34, 831 03 Bratislava,
SK;
(740) Bachratá Magdaléna, Mgr., Bratislava, SK;

(111) 202761

(151) 13.05.2003
(180) 31.12.2011
(210) 3956-2001
(220) 31.12.2001
(442) 04.02.2003
(732) GOLFOVÝ KLUB TÁLE, Tále 100, 976 51
Horná Lehota, SK;

(111) 202762

(151) 13.05.2003
(180) 31.12.2011
(210) 3958-2001
(220) 31.12.2001
(442) 04.02.2003
(732) Tále, a. s., Tále 100, 976 51 Horná Lehota, SK;

(111) 202763

(151) 13.05.2003
(180) 14.01.2012
(210) 62-2002
(220) 14.01.2002
(442) 04.02.2003
(732) MASEB, s. r. o., Galvaniho 2a, 821 04 Bratislava, SK;

(111) 202764

(151) 13.05.2003
(180) 14.01.2012
(210) 64-2002
(220) 14.01.2002
(442) 04.02.2003
(732) R. SEELIG & HILLE oHG, Kevelaerer Strasse 21-23, 405 49 Düsseldorf, DE;
(740) Čechvalová Dagmar, Bratislava, SK;

(111) 202765

(151) 13.05.2003
(180) 24.01.2012
(210) 162-2002
(220) 24.01.2002
(310) POZ 175096
(320) 20.12.2001
(330) CZ
(442) 04.02.2003
(732) LB Cemix, s. r. o., Čebín 47, 664 23 Čebín, CZ;
(740) Filípek Ján, Ing., Bratislava, SK;

(111) 202766

(151) 13.05.2003
(180) 24.01.2012
(210) 163-2002
(220) 24.01.2002
(442) 04.02.2003
(732) Trenčiansky Jozef, Ing., JOTY Slovakia, Beniakova 6, 949 01 Nitra, SK;

(111) 202767

(151) 13.05.2003
(180) 24.01.2012
(210) 165-2002
(220) 24.01.2002
(442) 04.02.2003
(732) ESPARK SLOVAKIA, s. r. o., Matúšova 23, 811 04 Bratislava, SK;
(740) Brichtová Tatiana, JUDr., Bratislava, SK;

(111) 202768

(151) 13.05.2003
(180) 24.01.2012
(210) 166-2002
(220) 24.01.2002

(442) 04.02.2003

(732) ESPARK SLOVAKIA, s. r. o., Matúšova 23, 811 04 Bratislava, SK;

(740) Brichtová Tatiana, JUDr., Bratislava, SK;

(111) 202769

(151) 13.05.2003
(180) 24.01.2012
(210) 172-2002
(220) 24.01.2002
(442) 04.02.2003
(732) TORREFAZIONE MUNETTI S. r. l., Via San Luca, 10, 20122 Milano, IT;
(740) PATENTSERVIS BRATISLAVA, a. s., Bratislava, SK;

(111) 202770

(151) 13.05.2003
(180) 25.01.2012
(210) 173-2002
(220) 25.01.2002
(442) 04.02.2003
(732) Japan Tobacco Inc., 2-2-1 Toranomom, Minatoku, Tokyo, JP;
(740) Bezák Marián, Ing., Bratislava, SK;

(111) 202771

(151) 13.05.2003
(180) 25.01.2012
(210) 174-2002
(220) 25.01.2002
(442) 04.02.2003
(732) Amgen Inc., One Amgen Center Drive, Thousand Oaks, California 91320-1789, US;
(740) Bezák Marián, Ing., Bratislava, SK;

(111) 202772

(151) 13.05.2003
(180) 25.01.2012
(210) 175-2002
(220) 25.01.2002
(442) 04.02.2003
(732) Amgen Inc., One Amgen Center Drive, Thousand Oaks, California 91320-1789, US;
(740) Bezák Marián, Ing., Bratislava, SK;

(111) 202773

(151) 13.05.2003
(180) 25.01.2012
(210) 176-2002
(220) 25.01.2002
(442) 04.02.2003
(732) Amgen Inc., One Amgen Center Drive, Thousand Oaks, California 91320-1789, US;
(740) Bezák Marián, Ing., Bratislava, SK;

(111) 202774

(151) 13.05.2003
(180) 25.01.2012
(210) 177-2002
(220) 25.01.2002
(442) 04.02.2003

(732) VIACOM INTERNATIONAL INC., 1515
Broadway, New York, New York, US;
(740) Bezák Marián, Ing., Bratislava, SK;

(111) 202775

(151) 13.05.2003
(180) 25.01.2012
(210) 178-2002
(220) 25.01.2002
(442) 04.02.2003
(732) Amgen Inc., One Amgen Center Drive, Thousand Oaks, California 91320-1789, US;
(740) Bezák Marián, Ing., Bratislava, SK;

(111) 202776

(151) 13.05.2003
(180) 25.01.2012
(210) 179-2002
(220) 25.01.2002
(442) 04.02.2003
(732) Amgen Inc., One Amgen Center Drive, Thousand Oaks, California 91320-1789, US;
(740) Bezák Marián, Ing., Bratislava, SK;

(111) 202777

(151) 13.05.2003
(180) 25.01.2012
(210) 180-2002
(220) 25.01.2002
(442) 04.02.2003
(732) Amgen Inc., One Amgen Center Drive, Thousand Oaks, California 91320-1789, US;
(740) Bezák Marián, Ing., Bratislava, SK;

(111) 202778

(151) 13.05.2003
(180) 25.01.2012
(210) 181-2002
(220) 25.01.2002
(442) 04.02.2003
(732) Jeriga Václav, Jankolova 2, 851 04 Bratislava, SK;

(111) 202779

(151) 13.05.2003
(180) 25.01.2012
(210) 182-2002
(220) 25.01.2002
(442) 04.02.2003
(732) LUNACO, s. r. o., Vajanského 80, 984 01 Lučenec, SK;
(740) Litváková Edita, Ing., Bratislava, SK;

(111) 202780

(151) 13.05.2003
(180) 25.01.2012
(210) 189-2002
(220) 25.01.2002
(442) 04.02.2003
(732) RIVOPHARM S. A., CH - 6928 Manno, CH;
(740) PATENTSERVIS BRATISLAVA, a. s., Bratislava, SK;

(111) 202781

(151) 13.05.2003
(180) 28.01.2012
(210) 191-2002
(220) 28.01.2002
(442) 04.02.2003
(732) Polák Vladimír, Ing., Račí potok 19, 040 01 Košice, SK;

(111) 202782

(151) 13.05.2003
(180) 28.01.2012
(210) 192-2002
(220) 28.01.2002
(442) 04.02.2003
(732) JARES, spol. s r. o., Americká 2, 831 02 Bratislava, SK;

(111) 202783

(151) 13.05.2003
(180) 28.01.2012
(210) 194-2002
(220) 28.01.2002
(442) 04.02.2003
(732) Mliekareň Zeleňanský, s. r. o., ul. SNP 186/33, 935 41 Tekovské Lužany, SK;

(111) 202784

(151) 13.05.2003
(180) 28.01.2012
(210) 195-2002
(220) 28.01.2002
(442) 04.02.2003
(732) Mliekareň Zeleňanský, s. r. o., ul. SNP 186/33, 935 41 Tekovské Lužany, SK;

(111) 202785

(151) 13.05.2003
(180) 28.01.2012
(210) 196-2002
(220) 28.01.2002
(442) 04.02.2003
(732) Mliekareň Zeleňanský, s. r. o., Ul. SNP 186/33, 935 41 Tekovské Lužany, SK;

(111) 202786

(151) 13.05.2003
(180) 28.01.2012
(210) 199-2002
(220) 28.01.2002
(442) 04.02.2003
(732) Vinárske závody Topoľčianky - Ravena, s. r. o., Jesenského ulica č. 2, 949 01 Nitra, SK;
(740) Budaj Miroslav, JUDr., Bratislava, SK;

(111) 202787

(151) 13.05.2003
(180) 28.01.2012
(210) 200-2002
(220) 28.01.2002

(442) 04.02.2003
(732) Intersnack Slovensko, a. s., Nozdrkovce 1798,
911 04 Trenčín, SK;
(740) Holoubková Mária, Ing., Bratislava, SK;

(111) 202788

(151) 13.05.2003
(180) 28.01.2012
(210) 201-2002
(220) 28.01.2002
(442) 04.02.2003
(732) Intersnack Slovensko, a. s., Nozdrkovce 1798,
911 04 Trenčín, SK;
(740) Holoubková Mária, Ing., Bratislava, SK;

(111) 202789

(151) 13.05.2003
(180) 28.01.2012
(210) 208-2002
(220) 28.01.2002
(442) 04.02.2003
(732) ConsultLine, s. r. o., Vojenská 22, 934 01 Levice,
SK;

(111) 202790

(151) 13.05.2003
(180) 28.01.2012
(210) 209-2002
(220) 28.01.2002
(442) 04.02.2003
(732) Unilever Cosmetics International SA (a Swiss
Corporation), Rue de Lyon 87, Geneva, CH;
(740) Žovicová Viera, Mgr., Bratislava, SK;

(111) 202791

(151) 13.05.2003
(180) 29.01.2012
(210) 210-2002
(220) 29.01.2002
(442) 04.02.2003
(732) MONA, spol. s r. o., Malá Štěpánská 17, 120 79
Praha 2, CZ;
(740) ROTT, RŮŽIČKA & GUTTMANN, v. o. s.,
Bratislava, SK;

(111) 202792

(151) 13.05.2003
(180) 29.01.2012
(210) 212-2002
(220) 29.01.2002
(442) 04.02.2003
(732) SAREX, s. r. o., Piaristická 46, Trenčín, SK;

(111) 202793

(151) 13.05.2003
(180) 29.01.2012
(210) 215-2002
(220) 29.01.2002

(442) 04.02.2003
(732) UNILEVER N. V., Weena 455, 3013 AL Rotterdam,
NL;
(740) Fajnorová Mária, Ing., Bratislava, SK;

(111) 202794

(151) 13.05.2003
(180) 30.01.2012
(210) 216-2002
(220) 30.01.2002
(442) 04.02.2003
(732) INCHEBA, a. s., Viedenská cesta č. 3-7, 851 01
Bratislava, SK;

(111) 202795

(151) 13.05.2003
(180) 30.01.2012
(210) 221-2002
(220) 30.01.2002
(442) 04.02.2003
(732) YMS, a. s., Vl. Clementisa 13, 917 01 Trnava,
SK;
(740) Litvákova Edita, Ing., Bratislava, SK;

(111) 202796

(151) 13.05.2003
(180) 30.01.2012
(210) 222-2002
(220) 30.01.2002
(442) 04.02.2003
(732) YMS, a. s., Vl. Clementisa 13, 917 01 Trnava,
SK;
(740) Litvákova Edita, Ing., Bratislava, SK;

(111) 202797

(151) 13.05.2003
(180) 30.01.2012
(210) 227-2002
(220) 30.01.2002
(442) 04.02.2003
(732) FAJNE, spol. s r. o., Topoľová 1/19, 935 21
Tlmače, SK;
(740) Bachratá Magdaléna, Mgr., Bratislava, SK;

(111) 202798

(151) 13.05.2003
(180) 30.01.2012
(210) 228-2002
(220) 30.01.2002
(442) 04.02.2003
(732) Cichý Dalibor, Svatoborská 365, 697 01 Kyjov,
CZ;
(740) Bachratá Magdaléna, Mgr., Bratislava, SK;

(111) 202799

(151) 13.05.2003
(180) 30.01.2012
(210) 229-2002
(220) 30.01.2002

(442) 04.02.2003
(732) Cichý Dalibor, Svatoborská 365, 697 01 Kyjov, CZ;
(740) Bachratá Magdaléna, Mgr., Bratislava, SK;

(111) 202800

(151) 13.05.2003
(180) 30.01.2012
(210) 231-2002
(220) 30.01.2002
(442) 04.02.2003
(732) KARLOV DVOR, s. r. o., M. R. Štefánika 18, 919 43 Cífer, SK;

(111) 202801

(151) 13.05.2003
(180) 30.01.2012
(210) 234-2002
(220) 30.01.2002
(442) 04.02.2003
(732) Australian Bodycare Ing. Drahomír Ilavský, Karpatská 15, 058 01 Poprad, SK;
(740) Žuffa Ladislav, Ing., Poprad, SK;

(111) 202802

(151) 13.05.2003
(180) 30.01.2012
(210) 235-2002
(220) 30.01.2002
(442) 04.02.2003
(732) Australian Bodycare Ing. Drahomír Ilavský, Karpatská 15, 058 01 Poprad, SK;
(740) Žuffa Ladislav, Ing., Poprad, SK;

(111) 202803

(151) 13.05.2003
(180) 30.01.2012
(210) 236-2002
(220) 30.01.2002
(442) 04.02.2003
(732) Australian Bodycare Ing. Drahomír Ilavský, Karpatská 15, 058 01 Poprad, SK;
(740) Žuffa Ladislav, Ing., Poprad, SK;

(111) 202804

(151) 13.05.2003
(180) 30.01.2012
(210) 237-2002
(220) 30.01.2002
(442) 04.02.2003
(732) Australian Bodycare Ing. Drahomír Ilavský, Karpatská 15, 058 01 Poprad, SK;
(740) Žuffa Ladislav, Ing., Poprad, SK;

(111) 202805

(151) 13.05.2003
(180) 31.01.2012
(210) 241-2002
(220) 31.01.2002
(442) 04.02.2003
(732) Stanislav Jančuš - DREVIT, Čergovská 577, 086 41 Raslavice, SK;

(111) 202806

(151) 13.05.2003
(180) 31.01.2012
(210) 249-2002
(220) 31.01.2002
(442) 04.02.2003
(732) HOPE, spol. s r. o., Medený Hámor č. 15, 974 01 Banská Bystrica, SK;

(111) 202807

(151) 13.05.2003
(180) 31.01.2012
(210) 251-2002
(220) 31.01.2002
(310) 0994819
(320) 06.08.2001
(330) BX
(442) 04.02.2003
(732) COLGATE-PALMOLIVE COMPANY, a Delaware corporation, 300 Park Avenue, New York, NY 10022, US;
(740) Čechvalová Dagmar, Bratislava, SK;

(111) 202808

(151) 13.05.2003
(180) 31.01.2012
(210) 252-2002
(220) 31.01.2002
(442) 04.02.2003
(732) PACIFIC, s. r. o., Hurbanova 25, 900 28 Ivánka pri Dunaji, SK;
(740) Knopp Juraj, Ing., CSc., Bratislava, SK;

(111) 202809

(151) 13.05.2003
(180) 01.02.2012
(210) 253-2002
(220) 01.02.2002
(442) 04.02.2003
(732) Pfizer Products Inc., a Connecticut corporation, Eastern Point Road, Groton, Connecticut 06340, US;
(740) Bušová Eva, JUDr., Bratislava, SK;

(111) 202810

(151) 13.05.2003
(180) 01.02.2012
(210) 256-2002
(220) 01.02.2002
(442) 04.02.2003
(732) UNILEVER N. V., Weena 455, 3013 AL Rotterdam, NL;
(740) Fajnorová Mária, Ing., Bratislava, SK;

(111) 202811

(151) 13.05.2003
(180) 01.02.2012
(210) 257-2002
(220) 01.02.2002
(442) 04.02.2003

(732) UNILEVER N. V., Weena 455, 3013 AL Rotterdam, NL;
(740) Fajnorová Mária, Ing., Bratislava, SK;

(111) 202812

(151) 13.05.2003
(180) 01.02.2012
(210) 260-2002
(220) 01.02.2002
(442) 04.02.2003
(732) FROST, s. r. o. Prešov, Na Brehu 20/A, 080 05 Prešov, SK;

(111) 202813

(151) 13.05.2003
(180) 01.02.2012
(210) 261-2002
(220) 01.02.2002
(442) 04.02.2003
(732) FROST, s. r. o. Prešov, Na Brehu 20/A, 080 05 Prešov, SK;

(111) 202814

(151) 13.05.2003
(180) 01.02.2012
(210) 262-2002
(220) 01.02.2002
(442) 04.02.2003
(732) FROST, s. r. o. Prešov, Na Brehu 20/A, 080 05 Prešov, SK;

(111) 202815

(151) 13.05.2003
(180) 01.02.2012
(210) 263-2002
(220) 01.02.2002
(442) 04.02.2003
(732) FROST, s. r. o. Prešov, Na Brehu 20/A, 080 05 Prešov, SK;

(111) 202816

(151) 13.05.2003
(180) 01.02.2012
(210) 265-2002
(220) 01.02.2002
(442) 04.02.2003
(732) FROST, s. r. o. Prešov, Na Brehu 20/A, 080 05 Prešov, SK;

(111) 202817

(151) 13.05.2003
(180) 01.02.2012
(210) 270-2002
(220) 01.02.2002
(310) 76/305,000
(320) 27.08.2001
(330) US
(442) 04.02.2003
(732) American Capital Access Holdings, Inc., 140 Broadway, New York, NY 10005, US;
(740) Čechvalová Dagmar, Bratislava, SK;

(111) 202818

(151) 13.05.2003
(180) 01.02.2012
(210) 271-2002
(220) 01.02.2002
(442) 04.02.2003
(732) American Capital Access Holdings, Inc., 140 Broadway, New York, NY 10005, US;
(740) Čechvalová Dagmar, Bratislava, SK;

(111) 202819

(151) 13.05.2003
(180) 01.02.2012
(210) 272-2002
(220) 01.02.2002
(442) 04.02.2003
(732) Vinárstvo VINANZA, spol. s r. o., Levická 743, 952 01 Vráble, SK;
(740) Šujanová Mária, Ing., Bratislava, SK;

(111) 202820

(151) 13.05.2003
(180) 04.02.2012
(210) 273-2002
(220) 04.02.2002
(310) 2279336
(320) 31.08.2001
(330) GB
(442) 04.02.2003
(732) Pfizer Products Inc., a Connecticut Corporation, Eastern Point Road, Groton, Connecticut 06340, US;
(740) Bušová Eva, JUDr., Bratislava, SK;

(111) 202821

(151) 13.05.2003
(180) 04.02.2012
(210) 274-2002
(220) 04.02.2002
(310) 2277372
(320) 08.08.2001
(330) GB
(442) 04.02.2003
(732) Pfizer Products Inc., a Connecticut Corporation, Eastern Point Road, Groton, Connecticut 06340, US;
(740) Bušová Eva, JUDr., Bratislava, SK;

(111) 202822

(151) 13.05.2003
(180) 04.02.2012
(210) 276-2002
(220) 04.02.2002
(310) 2277367
(320) 08.08.2001
(330) GB
(442) 04.02.2003
(732) Pfizer Products Inc., a Connecticut Corporation, Eastern Point Road, Groton, Connecticut 06340, US;
(740) Bušová Eva, JUDr., Bratislava, SK;

(111) 202823

(151) 13.05.2003
(180) 04.02.2012
(210) 277-2002
(220) 04.02.2002
(310) 2277371
(320) 08.08.2001
(330) GB
(442) 04.02.2003
(732) Pfizer Products Inc., a Connecticut Corporation,
Eastern Point Road, Groton, Connecticut 06340,
US;
(740) Bušová Eva, JUDr., Bratislava, SK;

(111) 202824

(151) 13.05.2003
(180) 04.02.2012
(210) 278-2002
(220) 04.02.2002
(310) 2279335
(320) 31.08.2001
(330) GB
(442) 04.02.2003
(732) Pfizer Products Inc., a Connecticut Corporation,
Eastern Point Road, Groton, Connecticut 06340,
US;
(740) Bušová Eva, JUDr., Bratislava, SK;

(111) 202825

(151) 13.05.2003
(180) 04.02.2012
(210) 279-2002
(220) 04.02.2002
(310) 2279343
(320) 31.08.2001
(330) GB
(442) 04.02.2003
(732) Pfizer Products Inc., a Connecticut Corporation,
Eastern Point Road, Groton, Connecticut 06340,
US;
(740) Bušová Eva, JUDr., Bratislava, SK;

(111) 202826

(151) 13.05.2003
(180) 04.02.2012
(210) 280-2002
(220) 04.02.2002
(310) 2277425
(320) 08.08.2001
(330) GB
(442) 04.02.2003
(732) Pfizer Products Inc., a Connecticut Corporation,
Eastern Point Road, Groton, Connecticut 06340,
US;
(740) Bušová Eva, JUDr., Bratislava, SK;

(111) 202827

(151) 13.05.2003
(180) 04.02.2012
(210) 281-2002
(220) 04.02.2002
(310) 2279338
(320) 31.08.2001
(330) GB

(442) 04.02.2003

(732) Pfizer Products Inc., a Connecticut Corporation,
Eastern Point Road, Groton, Connecticut 06340,
US;
(740) Bušová Eva, JUDr., Bratislava, SK;

(111) 202828

(151) 13.05.2003
(180) 04.02.2012
(210) 282-2002
(220) 04.02.2002
(310) 2279344
(320) 31.08.2001
(330) GB
(442) 04.02.2003
(732) Pfizer Products Inc., a Connecticut Corporation,
Eastern Point Road, Groton, Connecticut 06340,
US;
(740) Bušová Eva, JUDr., Bratislava, SK;

(111) 202829

(151) 13.05.2003
(180) 04.02.2012
(210) 283-2002
(220) 04.02.2002
(442) 04.02.2003
(732) Pfizer Products Inc., a Connecticut Corporation,
Eastern Point Road, Groton, Connecticut 06340,
US;
(740) Bušová Eva, JUDr., Bratislava, SK;

(111) 202830

(151) 13.05.2003
(180) 04.02.2012
(210) 284-2002
(220) 04.02.2002
(442) 04.02.2003
(732) Pfizer Products Inc., a Connecticut Corporation,
Eastern Point Road, Groton, Connecticut 06340,
US;
(740) Bušová Eva, JUDr., Bratislava, SK;

(111) 202831

(151) 13.05.2003
(180) 04.02.2012
(210) 297-2002
(220) 04.02.2002
(442) 04.02.2003
(732) PACIFIC, s. r. o., Hurbanova 25, 900 28 Ivánka
pri Dunaji, SK;
(740) Knopp Juraj, Ing., CSc., Bratislava, SK;

(111) 202832

(151) 13.05.2003
(180) 05.02.2012
(210) 300-2002
(220) 05.02.2002
(442) 04.02.2003
(732) PACIFIC, s. r. o., Hurbanova 25, 900 28 Ivánka
pri Dunaji, SK;
(740) Knopp Juraj, Ing., CSc., Bratislava, SK;

(111) 202833

(151) 13.05.2003
(180) 06.02.2012
(210) 304-2002
(220) 06.02.2002
(442) 04.02.2003
(732) GECO TABÁK, a. s., Pod Čimickým hájem
190/11, 181 00 Praha 8, CZ;
(740) Dudová Tatiana, Trenčín, SK;

(111) 202834

(151) 13.05.2003
(180) 06.02.2012
(210) 305-2002
(220) 06.02.2002
(442) 04.02.2003
(732) GRANITO Comp., spol. s r. o., Levočská 2,
080 01 Prešov, SK;

(111) 202835

(151) 13.05.2003
(180) 06.02.2012
(210) 306-2002
(220) 06.02.2002
(442) 04.02.2003
(732) ELCOM, spol. s r. o., Námestie mládeže 3,
080 01 Prešov, SK;

(111) 202836

(151) 13.05.2003
(180) 06.02.2012
(210) 308-2002
(220) 06.02.2002
(442) 04.02.2003
(732) Allied Domecq Spirits & Wine Limited, The Pa-
vilions, Bridgwater Road, Bedminster Down,
Bristol Avon BS13 8AR, GB;
(740) Čechvalová Dagmar, Bratislava, SK;

(111) 202837

(151) 13.05.2003
(180) 07.02.2012
(210) 322-2002
(220) 07.02.2002
(442) 04.02.2003
(732) COMPAGNIE GERVAIS DANONE (société
anonyme), 126-130, rue Jules Guesde, 92300
Levallois-Perret, FR;
(740) Fajnorová Mária, Ing., Bratislava, SK;

(111) 202838

(151) 13.05.2003
(180) 07.02.2012
(210) 326-2002
(220) 07.02.2002
(442) 04.02.2003
(732) Ed. Haas SK, s. r. o., Staničná 20, 908 51 Holíč,
SK;

(111) 202839

(151) 13.05.2003
(180) 07.02.2012
(210) 327-2002
(220) 07.02.2002
(442) 04.02.2003
(732) Bančák Róbert, Ing., Kalinčiakova 14, 953 01
Zlaté Moravce, SK;

(111) 202840

(151) 13.05.2003
(180) 08.02.2012
(210) 330-2002
(220) 08.02.2002
(442) 04.02.2003
(732) Aktiebolaget Electrolux, SE-105 45 Stockholm,
SE;
(740) Bušová Eva, JUDr., Bratislava, SK;

(111) 202841

(151) 13.05.2003
(180) 08.02.2012
(210) 331-2002
(220) 08.02.2002
(442) 04.02.2003
(732) Pizza Hut International, LLC, 14841 N. Dallas
Parkway, Dallas, Texas 75254, US;
(740) Bezák Marián, Ing., Bratislava, SK;

(111) 202842

(151) 13.05.2003
(180) 08.02.2012
(210) 332-2002
(220) 08.02.2002
(442) 04.02.2003
(732) Lactoprot Zeelandia, s. r. o., Gemerská 3, 040 01
Košice, SK;
(740) Cicholes Štefan, Ing., Košice, SK;

(111) 202843

(151) 13.05.2003
(180) 08.02.2012
(210) 338-2002
(220) 08.02.2002
(442) 04.02.2003
(732) SLOVAKOFARMA, a. s., Nitrianska 100,
920 27 Hlohovec, SK;
(740) ROTT, RŮŽIČKA & GUTTMANN, v. o. s.,
Bratislava, SK;

(111) 202844

(151) 13.05.2003
(180) 11.02.2012
(210) 342-2002
(220) 11.02.2002
(442) 04.02.2003
(732) Carrefour Slovensko, a. s., Panónska cesta,
851 04 Bratislava, SK;
(740) Stavrovský Peter, JUDr., Bratislava, SK;

(111) 202845

(151) 13.05.2003
(180) 11.02.2012
(210) 343-2002
(220) 11.02.2002
(442) 04.02.2003
(732) PREMAC, spol. s r. o., Stará Vajnorská cesta 25,
832 17 Bratislava, SK;
(740) Guniš Jaroslav, Mgr., Bratislava, SK;

(111) 202846

(151) 13.05.2003
(180) 11.02.2012
(210) 344-2002
(220) 11.02.2002
(442) 04.02.2003
(732) Ing. Ján Nemeč - COMMUNICATION, Pri starej
prachárni č. 4, 831 04 Bratislava, SK;
(740) Guniš Jaroslav, Mgr., Bratislava, SK;

(111) 202847

(151) 13.05.2003
(180) 11.02.2012
(210) 356-2002
(220) 11.02.2002
(442) 04.02.2003
(732) WI, s. r. o., M. Bela 17, 911 08 Trenčín, SK;
(740) Dudová Tatiana, Trenčín, SK;

(111) 202848

(151) 13.05.2003
(180) 11.02.2012
(210) 357-2002
(220) 11.02.2002
(442) 04.02.2003
(732) WI, s. r. o., M. Bela 17, 911 08 Trenčín, SK;
(740) Dudová Tatiana, Trenčín, SK;

(111) 202849

(151) 13.05.2003
(180) 11.02.2012
(210) 370-2002
(220) 11.02.2002
(442) 04.02.2003
(732) Milton Lloyd (Trade Marks) Limited, 42-44
Norwood High Street, London SE27 9NR, GB;
(740) ROTT, RŮŽIČKA & GUTTMANN, v. o. s.,
Bratislava, SK;

(111) 202850

(151) 13.05.2003
(180) 14.02.2012
(210) 402-2002
(220) 14.02.2002
(442) 04.02.2003
(732) MEDIA Representations, spol. s r. o., Strakonická 510, 150 00 Praha 5, CZ;
(740) ROTT, RŮŽIČKA & GUTTMANN, v. o. s.,
Bratislava, SK;

(111) 202851

(151) 13.05.2003
(180) 14.02.2012
(210) 404-2002
(220) 14.02.2002
(442) 04.02.2003
(732) ASSA ABLOY AB, S-10723 Stockholm, SE;
(740) Fajnorová Mária, Ing., Bratislava, SK;

(111) 202852

(151) 13.05.2003
(180) 15.02.2012
(210) 407-2002
(220) 15.02.2002
(442) 04.02.2003
(732) KRAFT FOODS HOLDINGS, INC., Three Lakes Drive, Northfield, Illinois 60093, US;
(740) Bezák Marián, Ing., Bratislava, SK;

(111) 202853

(151) 13.05.2003
(180) 15.02.2012
(210) 418-2002
(220) 15.02.2002
(442) 04.02.2003
(732) Tauris Nitria, spol. s r. o., 951 15 Mojmírovce, SK;
(740) Guniš Jaroslav, Mgr., Bratislava, SK;

(111) 202854

(151) 13.05.2003
(180) 15.02.2012
(210) 419-2002
(220) 15.02.2002
(442) 04.02.2003
(732) Tauris Nitria, spol. s r. o., 951 15 Mojmírovce, SK;
(740) Guniš Jaroslav, Mgr., Bratislava, SK;

(111) 202855

(151) 13.05.2003
(180) 15.02.2012
(210) 420-2002
(220) 15.02.2002
(442) 04.02.2003
(732) Tauris Nitria, spol. s r. o., 951 15 Mojmírovce, SK;
(740) Guniš Jaroslav, Mgr., Bratislava, SK;

(111) 202856

(151) 13.05.2003
(180) 15.02.2012
(210) 421-2002
(220) 15.02.2002
(442) 04.02.2003
(732) Tauris Nitria, spol. s r. o., 951 15 Mojmírovce, SK;
(740) Guniš Jaroslav, Mgr., Bratislava, SK;

(111) 202857

(151) 13.05.2003
(180) 15.02.2012
(210) 422-2002
(220) 15.02.2002
(442) 04.02.2003
(732) TAURIS, a. s., Potravinárska 6, 979 01 Rimavská Sobota, SK;
(740) Guniš Jaroslav, Mgr., Bratislava, SK;

(111) 202858

(151) 13.05.2003
(180) 15.02.2012
(210) 423-2002
(220) 15.02.2002
(442) 04.02.2003
(732) TAURIS, a. s., Potravinárska 6, 979 01 Rimavská Sobota, SK;
(740) Guniš Jaroslav, Mgr., Bratislava, SK;

(111) 202859

(151) 13.05.2003
(180) 15.02.2012
(210) 424-2002
(220) 15.02.2002
(442) 04.02.2003
(732) TAURIS, a. s., Potravinárska 6, 979 01 Rimavská Sobota, SK;
(740) Guniš Jaroslav, Mgr., Bratislava, SK;

(111) 202860

(151) 13.05.2003
(180) 15.02.2012
(210) 425-2002
(220) 15.02.2002
(442) 04.02.2003
(732) TAURIS, a. s., Potravinárska 6, 979 01 Rimavská Sobota, SK;
(740) Guniš Jaroslav, Mgr., Bratislava, SK;

(111) 202861

(151) 14.05.2003
(180) 15.02.2012
(210) 426-2002
(220) 15.02.2002
(442) 04.02.2003
(732) TAURIS, a. s., Potravinárska 6, 979 01 Rimavská Sobota, SK;
(740) Guniš Jaroslav, Mgr., Bratislava, SK;

(111) 202862

(151) 14.05.2003
(180) 15.02.2012
(210) 427-2002
(220) 15.02.2002
(442) 04.02.2003
(732) TAURIS, a. s., Potravinárska 6, 979 01 Rimavská Sobota, SK;
(740) Guniš Jaroslav, Mgr., Bratislava, SK;

(111) 202863

(151) 14.05.2003
(180) 15.02.2012
(210) 428-2002
(220) 15.02.2002
(442) 04.02.2003
(732) TAURIS, a. s., Potravinárska 6, 979 01 Rimavská Sobota, SK;
(740) Guniš Jaroslav, Mgr., Bratislava, SK;

(111) 202864

(151) 14.05.2003
(180) 15.02.2012
(210) 429-2002
(220) 15.02.2002
(442) 04.02.2003
(732) TAURIS, a. s., Potravinárska 6, 979 01 Rimavská Sobota, SK;
(740) Guniš Jaroslav, Mgr., Bratislava, SK;

(111) 202865

(151) 14.05.2003
(180) 15.02.2012
(210) 430-2002
(220) 15.02.2002
(442) 04.02.2003
(732) TAURIS, a. s., Potravinárska 6, 979 01 Rimavská Sobota, SK;
(740) Guniš Jaroslav, Mgr., Bratislava, SK;

(111) 202866

(151) 14.05.2003
(180) 15.02.2012
(210) 431-2002
(220) 15.02.2002
(442) 04.02.2003
(732) TAURIS, a. s., Potravinárska 6, 979 01 Rimavská Sobota, SK;
(740) Guniš Jaroslav, Mgr., Bratislava, SK;

(111) 202867

(151) 14.05.2003
(180) 15.02.2012
(210) 432-2002
(220) 15.02.2002
(442) 04.02.2003
(732) TAURIS, a. s., Potravinárska 6, 979 01 Rimavská Sobota, SK;
(740) Guniš Jaroslav, Mgr., Bratislava, SK;

(111) 202868

(151) 14.05.2003
(180) 15.02.2012
(210) 433-2002
(220) 15.02.2002
(442) 04.02.2003
(732) TAURIS, a. s., Potravinárska 6, 979 01 Rimavská Sobota, SK;
(740) Guniš Jaroslav, Mgr., Bratislava, SK;

(111) 202869

(151) 14.05.2003
(180) 15.02.2012
(210) 434-2002
(220) 15.02.2002
(442) 04.02.2003
(732) TAURIS, a. s., Potravinárska 6, 979 01 Rimavská Sobota, SK;
(740) Guniš Jaroslav, Mgr., Bratislava, SK;

(111) 202870

(151) 14.05.2003
(180) 15.02.2012
(210) 435-2002
(220) 15.02.2002
(442) 04.02.2003
(732) TAURIS, a. s., Potravinárska 6, 979 01 Rimavská Sobota, SK;
(740) Guniš Jaroslav, Mgr., Bratislava, SK;

(111) 202871

(151) 14.05.2003
(180) 15.02.2012
(210) 436-2002
(220) 15.02.2002
(442) 04.02.2003
(732) TAURIS, a. s., Potravinárska 6, 979 01 Rimavská Sobota, SK;
(740) Guniš Jaroslav, Mgr., Bratislava, SK;

(111) 202872

(151) 14.05.2003
(180) 18.02.2012
(210) 452-2002
(220) 18.02.2002
(442) 04.02.2003
(732) TV OBCHOD SR, s. r. o., Pečnianska 27, 851 01 Bratislava, SK;

(111) 202873

(151) 14.05.2003
(180) 18.02.2012
(210) 453-2002
(220) 18.02.2002
(442) 04.02.2003
(732) TV OBCHOD SR, s. r. o., Pečnianska 27, 851 01 Bratislava, SK;

(111) 202874

(151) 14.05.2003
(180) 18.02.2012
(210) 454-2002
(220) 18.02.2002
(310) 175290
(320) 04.01.2002
(330) CZ
(442) 04.02.2003
(732) Opavia - LU, a. s., Thámová 289/13, 186 21 Praha 8 - Karlín, CZ;
(740) Kováčik Štefan, Ing., Bratislava, SK;

(111) 202875

(151) 14.05.2003
(180) 18.02.2012
(210) 456-2002
(220) 18.02.2002
(442) 04.02.2003
(732) N. V. Nutricia, Stationsstraat 186, 2712 HM Zoetermeer, NL;
(740) ROTT, RŮŽIČKA & GUTTMANN, v. o. s., Bratislava, SK;

(111) 202876

(151) 14.05.2003
(180) 18.02.2012
(210) 457-2002
(220) 18.02.2002
(442) 04.02.2003
(732) N. V. Nutricia, Stationsstraat 186, 2712 HM Zoetermeer, NL;
(740) ROTT, RŮŽIČKA & GUTTMANN, v. o. s., Bratislava, SK;

(111) 202877

(151) 14.05.2003
(180) 20.02.2012
(210) 469-2002
(220) 20.02.2002
(442) 04.02.2003
(732) Jedličková Jarmila, Zeleneč č. 385, 919 21 Zeleneč, SK;
(740) Litváková Edita, Ing., Bratislava, SK;

(111) 202878

(151) 14.05.2003
(180) 20.02.2012
(210) 470-2002
(220) 20.02.2002
(442) 04.02.2003
(732) CORN & POPCORN COMPANY, s. r. o., Kvetinárska 16, 821 06 Bratislava, SK;
(740) Kajabová Monika, JUDr., Bratislava, SK;

(111) 202879

(151) 14.05.2003
(180) 20.02.2012
(210) 472-2002
(220) 20.02.2002
(442) 04.02.2003
(732) Wm. WRIGLEY Jr. Company, 410 North Michigan Avenue, Chicago, Illinois 60611, US;
(740) Fajnorová Mária, Ing., Bratislava, SK;

(111) 202880

(151) 14.05.2003
(180) 20.02.2012
(210) 473-2002
(220) 20.02.2002
(442) 04.02.2003
(732) Wm. WRIGLEY Jr. Company, 410 North Michigan Avenue, Chicago, Illinois 60611, US;
(740) Fajnorová Mária, Ing., Bratislava, SK;

(111) 202881

(151) 14.05.2003
(180) 20.02.2012
(210) 475-2002
(220) 20.02.2002
(442) 04.02.2003
(732) ORLING, spol. s r. o., Na Bělisku 1352, 562 01 Ústí nad Orlicí, CZ;
(740) Filípek Ján, Ing., Bratislava, SK;

(111) 202882

(151) 14.05.2003
(180) 20.02.2012
(210) 476-2002
(220) 20.02.2002
(442) 04.02.2003
(732) ORLING, spol. s r. o., Na Bělisku 1352, 562 01 Ústí nad Orlicí, CZ;
(740) Filípek Ján, Ing., Bratislava, SK;

(111) 202883

(151) 14.05.2003
(180) 20.02.2012
(210) 477-2002
(220) 20.02.2002
(442) 04.02.2003
(732) ORLING, spol. s r. o., Na Bělisku 1352, 562 01 Ústí nad Orlicí, CZ;
(740) Filípek Ján, Ing., Bratislava, SK;

(111) 202884

(151) 14.05.2003
(180) 20.02.2012
(210) 478-2002
(220) 20.02.2002
(442) 04.02.2003
(732) ANETE, spol. s r. o., Okružní 29a, 638 00 Brno, CZ;
(740) Filípek Ján, Ing., Bratislava, SK;

(111) 202885

(151) 14.05.2003
(180) 20.02.2012
(210) 479-2002
(220) 20.02.2002
(442) 04.02.2003
(732) ORLING, spol. s r. o., Na Bělisku 1352, 562 01 Ústí nad Orlicí, CZ;
(740) Filípek Ján, Ing., Bratislava, SK;

(111) 202886

(151) 14.05.2003
(180) 20.02.2012
(210) 480-2002
(220) 20.02.2002
(442) 04.02.2003
(732) NISSAN JIDOSHA KABUSHIKI KAISHA, No. 2 Takaracho, Kanagawa-ku, Yokohama-shi, Kanagawa-ken, JP;
(740) ROTT, RŮŽICKA & GUTTMANN, v. o. s., Bratislava, SK;

(111) 202887

(151) 14.05.2003
(180) 21.02.2012
(210) 486-2002
(220) 21.02.2002
(442) 04.02.2003
(732) BONGRAIN S. A., 42 rue Rieussec, 78 220 Vi-roflay, FR;
(740) Stavrovský Peter, JUDr., Bratislava, SK;

(111) 202888

(151) 14.05.2003
(180) 21.02.2012
(210) 502-2002
(220) 21.02.2002
(442) 04.02.2003
(732) EPUR, spol. s r. o., Gen. Svobodu 766, 958 01 Partizánske, SK;
(740) Záhurecký Eugen, JUDr., Banská Bystrica, SK;

(111) 202889

(151) 14.05.2003
(180) 22.02.2012
(210) 507-2002
(220) 22.02.2002
(310) DE 30155435
(320) 12.11.2001
(330) DE
(442) 04.02.2003
(732) Lucent Technologies Inc., 600 Mountain Ave., Murray Hill, NJ 07974 - 0636, US;
(740) Tomeš Pavol, Ing., Bratislava, SK;

(111) 202890

(151) 14.05.2003
(180) 22.02.2012
(210) 508-2002
(220) 22.02.2002
(442) 04.02.2003
(732) S. C. Johnson & Son, Inc., 1525 Howe Street, Racine, Wisconsin 53403-2236, US;
(740) Žovicová Viera, Mgr., Bratislava, SK;

(111) 202891

(151) 14.05.2003
(180) 22.02.2012
(210) 510-2002
(220) 22.02.2002
(442) 04.02.2003
(732) NOVATECH, s. r. o., Slobody č. 43, 022 01 Čadca, SK;

(111) 202892

(151) 14.05.2003
(180) 22.02.2012
(210) 511-2002
(220) 22.02.2002
(442) 04.02.2003
(732) AMERICAN INTERNATIONAL GROUP, INC., 70 Pine Street, New York, NY 10270, US;
(740) Čechvalová Dagmar, Bratislava, SK;

(111) 202893

(151) 14.05.2003
(180) 22.02.2012
(210) 513-2002
(220) 22.02.2002
(442) 04.02.2003
(732) SLOVAK INTERNATIONAL TABAK, a. s., S.
I. T., Mlynské Nivy 54, 824 53 Bratislava, SK;

(111) 202894

(151) 14.05.2003
(180) 22.02.2012
(210) 515-2002
(220) 22.02.2002
(442) 04.02.2003
(732) FOBOS security, s. r. o., Krajinská 50, 921 01
Piešťany, SK;

(111) 202895

(151) 14.05.2003
(180) 22.02.2012
(210) 516-2002
(220) 22.02.2002
(442) 04.02.2003
(732) FOBOS consulting, s. r. o., Kukorelliho 2,
921 01 Piešťany, SK;

(111) 202896

(151) 14.05.2003
(180) 22.02.2012
(210) 517-2002
(220) 22.02.2002
(442) 04.02.2003
(732) FOBOS rent a car, s. r. o., Nálepková 2, 921 01
Piešťany, SK;

(111) 202897

(151) 14.05.2003
(180) 25.02.2012
(210) 522-2002
(220) 25.02.2002
(442) 04.02.2003
(732) GYULAI HÚSKOMBINÁT RT., Kétegyházi út.
3, 5700 Gyula, HU;
(740) Kubínyi Peter, Trenčín, SK;

(111) 202898

(151) 14.05.2003
(180) 02.05.2012
(210) 524-2002
(220) 02.05.2002
(442) 04.02.2003
(732) LAMA Plus, s. r. o., Svatopluka Čecha 706,
735 06 Karviná, CZ;
(740) Bačík Kvetoslav, Ing., Nová Dubnica, SK;

(111) 202899

(151) 14.05.2003
(180) 25.02.2012
(210) 528-2002
(220) 25.02.2002
(442) 04.02.2003

(732) LUT - SAT - RADIO Prešov, spol. s r. o., Mu-
rárska 18, 080 01 Prešov, SK;
(740) Kováčik Štefan, Ing., Bratislava, SK;

(111) 202900

(151) 14.05.2003
(180) 25.02.2012
(210) 529-2002
(220) 25.02.2002
(442) 04.02.2003
(732) REGAZ, s. r. o., 26. dubna 1917, 688 01 Uherský
Brod, CZ;
(740) Kajabová Monika, JUDr., Bratislava, SK;

(111) 202901

(151) 14.05.2003
(180) 25.02.2012
(210) 530-2002
(220) 25.02.2002
(442) 04.02.2003
(732) Hasbro Inc., Pawtucket, Rhode Island, US;
(740) Fajnorová Mária, Ing., Bratislava, SK;

(111) 202902

(151) 14.05.2003
(180) 25.02.2012
(210) 538-2002
(220) 25.02.2002
(442) 04.02.2003
(732) WARNER - LAMBERT COMPANY, spoloč-
nosť zriadená podľa zákonov štátu Delaware,
201 Tabor Road, Morris Plains, New Jersey
07950, US;
(740) Tomeš Pavol, Ing., Bratislava, SK;

(111) 202903

(151) 14.05.2003
(180) 25.02.2012
(210) 539-2002
(220) 25.02.2002
(442) 04.02.2003
(732) Ján Lazar - Service 21, Wilsonova 2, 811 07 Bra-
tislava, SK;

(111) 202904

(151) 14.05.2003
(180) 25.02.2012
(210) 540-2002
(220) 25.02.2002
(442) 04.02.2003
(732) ŠPORT PROGRESS, spol. s r. o., Plynárenská
2/a, 821 09 Bratislava, SK;
(740) Litvákova Edita, Ing., Bratislava, SK;

(111) 202905

(151) 14.05.2003
(180) 25.02.2012
(210) 541-2002
(220) 25.02.2002
(442) 04.02.2003
(732) Damajka Peter, Smolenická 1, 851 05 Bratislava,
SK;

(111) 202906

(151) 14.05.2003
(180) 25.02.2012
(210) 542-2002
(220) 25.02.2002
(442) 04.02.2003
(732) JP know - how, reklamná, marketingová a realitná spoločnosť, s. r. o., Palkovičova 11, 821 08 Bratislava, SK;

(111) 202907

(151) 14.05.2003
(180) 25.02.2012
(210) 543-2002
(220) 25.02.2002
(442) 04.02.2003
(732) JP know - how, reklamná, marketingová a realitná spoločnosť, s. r. o., Palkovičova 11, 821 08 Bratislava, SK;

(111) 202908

(151) 14.05.2003
(180) 25.02.2012
(210) 544-2002
(220) 25.02.2002
(442) 04.02.2003
(732) JP know - how, reklamná, marketingová a realitná spoločnosť, s. r. o., Palkovičova 11, 821 08 Bratislava, SK;

(111) 202909

(151) 14.05.2003
(180) 25.02.2012
(210) 545-2002
(220) 25.02.2002
(442) 04.02.2003
(732) VISARD SRL, Via Giacomelli, 16, 31100 TREVISO, IT;
(740) PATENTSERVIS BRATISLAVA, a. s., Bratislava, SK;

(111) 202910

(151) 14.05.2003
(180) 26.02.2012
(210) 547-2002
(220) 26.02.2002
(442) 04.02.2003
(732) Wyeth, Five Giralda Farms, Madison, New Jersey 07940, US;
(740) Fajnorová Mária, Ing., Bratislava, SK;

(111) 202911

(151) 14.05.2003
(180) 26.02.2012
(210) 548-2002
(220) 26.02.2002
(442) 04.02.2003
(732) Mars, Incorporated, McLean, Virginia 22101, US;
(740) Fajnorová Mária, Ing., Bratislava, SK;

(111) 202912

(151) 14.05.2003
(180) 26.02.2012
(210) 550-2002
(220) 26.02.2002
(310) 76/305,008
(320) 27.08.2001
(330) US
(442) 04.02.2003
(732) American Capital Access Holdings, Inc., 140 Broadway, New York, NY 10005, US;
(740) Čechvalová Dagmar, Bratislava, SK;

(111) 202913

(151) 14.05.2003
(180) 01.03.2012
(210) 601-2002
(220) 01.03.2002
(442) 04.02.2003
(732) VIACOM INTERNATIONAL Inc., 1515 Broadway, New York, NY, US;
(740) Bezák Marián, Ing., Bratislava, SK;

(111) 202914

(151) 14.05.2003
(180) 01.03.2012
(210) 602-2002
(220) 01.03.2002
(442) 04.02.2003
(732) PORTHOS, s. r. o., Pred poľom č. 19, 911 01 Trenčín, SK;

(111) 202915

(151) 14.05.2003
(180) 01.03.2012
(210) 605-2002
(220) 01.03.2002
(442) 04.02.2003
(732) Pharmapol Arzneimittelvertrieb-GmbH, Kad-denbusch 11, 25578 Dägeling, DE;
(740) PATENTSERVIS BRATISLAVA, a. s., Bratislava, SK;

(111) 202916

(151) 14.05.2003
(180) 01.03.2012
(210) 610-2002
(220) 01.03.2002
(442) 04.02.2003
(732) Fosfa, akciová spoločnosť, Hraniční 268, 691 41 Břeclav - Poštorná, CZ;
(740) Suchoňová Katarína, JUDr., Banská Bystrica, SK;

(111) 202917

(151) 14.05.2003
(180) 01.03.2012
(210) 611-2002
(220) 01.03.2002

(442) 04.02.2003
(732) Fosfa, akciová spoločnosť, Hraniční 268, 691 41 Břeclav - Poštorná, CZ;
(740) Suchoňová Katarína, JUDr., Banská Bystrica, SK;

(111) 202918

(151) 14.05.2003
(180) 01.03.2012
(210) 612-2002
(220) 01.03.2002
(442) 04.02.2003
(732) Fosfa, akciová spoločnosť, Hraniční 268, 691 41 Břeclav - Poštorná, CZ;
(740) Suchoňová Katarína, JUDr., Banská Bystrica, SK;

(111) 202919

(151) 14.05.2003
(180) 25.02.2012
(210) 613-2002
(220) 25.02.2002
(442) 04.02.2003
(732) Škrabák Peter, TRAMP, Sokolovňa 96, 919 05 Trstín, SK;

(111) 202920

(151) 14.05.2003
(180) 04.03.2012
(210) 622-2002
(220) 04.03.2002
(442) 04.02.2003
(732) SPRING WATER, s. r. o., Kováčska 2/A, 080 01 Prešov, SK;

(111) 202921

(151) 14.05.2003
(180) 04.03.2012
(210) 623-2002
(220) 04.03.2002
(442) 04.02.2003
(732) LUIGI COSSAR - MANAGER, Kováčska 2A, 080 01 Prešov, SK;

(111) 202922

(151) 14.05.2003
(180) 04.03.2012
(210) 624-2002
(220) 04.03.2002
(442) 04.02.2003
(732) Schweppes International Limited, 25 Berkeley Square, London W1X 6HT, GB;
(740) Fajnorová Mária, Ing., Bratislava, SK;

(111) 202923

(151) 14.05.2003
(180) 04.03.2012
(210) 625-2002
(220) 04.03.2002
(442) 04.02.2003

(732) Intersnack Slovensko, a. s., Nozdrkovce 1798, 911 04 Trenčín, SK;
(740) Holoubková Mária, Ing., Bratislava, SK;

(111) 202924

(151) 14.05.2003
(180) 04.03.2012
(210) 626-2002
(220) 04.03.2002
(442) 04.02.2003
(732) VALTECH TORS, v. o. s., Dolní Bojanovice 852, 696 17 Dolní Bojanovice, CZ;
(740) Hojčuš Peter, Ing., Bratislava, SK;

(111) 202925

(151) 16.05.2003
(180) 20.06.2010
(210) 1818-2000
(220) 20.06.2000
(442) 11.09.2001
(732) Včelka Miroslav, Hviezdoslavova 483, 905 01 Senica, SK;
(740) Litváková Edita, Ing., Bratislava, SK;

(111) 202932

(151) 16.05.2003
(180) 29.11.2011
(210) 3584-2001
(220) 29.11.2001
(442) 03.12.2002
(732) UNITED BRANDS, s. r. o., Petýrkova 3/1955, 140 00 Praha 4, CZ;
(740) ROTT, RŮŽIČKA & GUTTMANN, v. o. s., Bratislava, SK;

(111) 202939

(151) 23.05.2003
(180) 02.04.2011
(210) 1039-2001
(220) 02.04.2001
(442) 08.10.2002
(732) CHIRANA T. Injecta, a. s., Nám. Dr. Alberta Schweitzera 194, 916 01 Stará Turá, SK;
(740) Litváková Edita, Ing., Bratislava, SK;

(111) 202941

(151) 28.05.2003
(180) 03.09.2009
(210) 2277-99
(220) 03.09.1999
(442) 12.03.2001
(732) KEMIN INDUSTRIES, INC., 2100 Maury Street, Des Moines, Iowa 50301-0070, US;
(740) Fajnorová Mária, Ing., Bratislava, SK;

(111) 202943

(151) 28.05.2003
(180) 25.08.2009
(210) 2153-99
(220) 25.08.1999
(310) 99710891
(320) 10.08.1999
(330) RU

- (442) 03.12.2001
(732) ZAO firma ADAT, Kozmonauta Volkova, d. 5,
stroenie 1, 125299 Moskva, RU;
(740) Juran Svetozár, JUDr., Bratislava, SK;
-

(111) 202944

- (151) 02.06.2003
(180) 08.02.2011
(210) 329-2001
(220) 08.02.2001
(442) 06.11.2002
(732) JASPIS DISTRIBUCE, s. r. o., Kojetínská 71,
750 00 Přerov, CZ;
(740) Labudík Miroslav, Ing., Kysucké Nové Mesto,
SK;
-

Zapísané ochranné známky so zmenou

(210)	(111)	(210)	(111)	(210)	(111)	(210)	(111)
706-96	202940	1165-2001	202926	1754-2001	202942	3647-2001	202933
1361-99	202936	1188-2001	202927	1860-2001	202930	3648-2001	202934
157-2000	202937	1719-2001	202928	2336-2001	202931	3818-2001	202935
158-2000	202938	1722-2001	202929				

(111) 202926

(151) 16.05.2003

(180) 12.04.2011

(210) 1165-2001

(220) 12.04.2001

(442) 02.07.2002

7 (511) 29

(511) 29 - Instantné polievky, základy polievok, mäsové a rybie omáčky, granátové lievančky (kroketky, lupienky) určené na smaženie, omáčky aj zeleninové.

(540) VITAMAX

(732) THYMOS, s. r. o., Popradská 518, 059 52 Veľká Lomnica, SK;

(111) 202927

(151) 16.05.2003

(180) 17.04.2011

(210) 1188-2001

(220) 17.04.2001

(442) 04.02.2003

7 (511) 6, 11, 17, 19, 20, 21, 35

(511) 6 - Kovové kanalizačné rúry a spojovacie časti, liatinové rúry a spojovacie časti.

11 - Sanitárne prístroje a zariadenia; zdravotná sanitárna keramika, a to: umývadlá, umývadielka a drezy, záchodové misy s voľným prítokom vody, záchodové misy s pevne pripojenou nádržkou, pisoáre, bidety, výlevky, stĺpy a kryty na sifón, vane, sprchové vaničky, sprchovacie kúty a kabíny, vaňové zásteny, vodovodné batérie, vodovodné armatúry, vodoinštalčný materiál, kúrenársky a vodárnsky materiál, kanalizačné rúry a spojovacie časti ako súčasť sanitárnych a hygienických zariadení.

17 - PVC rúry a spojovacie časti.

19 - Dlaždice okrem kovových; obkladačky; škárovacie a lepiace hmoty na obkladačky a dlaždice; odbočky, prípojky potrubia s výnimkou kovových; nekovové prírodné potrubie, kameninové rúry, nekovové vodovodné rúry.

20 - Kúpeľňový nábytok, kúpeľňové zrkadlá.

21 - Držiaky na kúpeľňové príslušenstvo, ako sú držiaky na mydlo, poháre, uteráky, zubné kefky; držiaky na toaletný papier, držiaky na záchodové kefy; zásobníky na uteráky a utierky; dávkovače mydla; dávkovače papierových utierok.

35 - Sprostredkovanie obchodu s uvedenými tovarmi.

(540)

(591) modrá, biela

(732) Mačák Róbert, AQUATERM, Zimná 6, 059 01 Spišská Belá, SK;

(740) Čechvalová Dagmar, Bratislava, SK;

(111) 202928

(151) 16.05.2003

(180) 01.06.2011

(210) 1719-2001

(220) 01.06.2001

(442) 04.02.2003

7 (511) 9, 35, 36, 38, 42

(511) 9 - Platobné karty; počítačové zariadenia a počítačový softvér vrátane počítačového softvéru na prístup k sieti na prenos dát vrátane elektronických komunikačných sietí, počítačových sietí a internetu na účely služieb v bankovníctve a finančníctve.

35 - Poradenské služby v oblasti podnikania a riadenia (manažmentu) podnikov, poradenstvo v oblasti akvizícií, spájania a predaja podnikov; ekonomické analýzy a predpovede; analýzy nákladov; zaraďovanie, vyhľadávanie a poskytovanie informácií v bankových databázach pre zákazníkov; vedenie kartoték a centrálnych kartoték; poskytovanie výpisov z účtov; poskytovanie a sprostredkovanie uvedených služieb prostredníctvom komunikačných médií, telekomunikačných prostriedkov, elektronických médií, elektronickej pošty, počítačových sietí, terminálov a internetu.

36 - Bankovníctvo a bankové služby vrátane elektronického bankovníctva a home-banking; finančníctvo, finančné operácie a finančné služby; prijímanie vkladov vrátane termínovaných vkladov, vedenie účtov, vedenie vkladných knižiek, vydávanie cenín a cenných papierov; poskytovanie úverov, pôžičiek a iné formy financovania; investovanie do cenných papierov na vlastný účet, kapitálové investície, financovanie spoločných podnikov, majetkové účasti, finančný prenájom (lízing); platobný styk a zúčtovanie (klíring), elektronický prevod kapitálu; vydávanie a správa platobných prostriedkov, najmä platobných kariet, cestovných šekov a ich overovanie, úverových (kreditných) a debetných kariet, bankové služby poskytované prostredníctvom bankomatov; poskytovanie záruk, kaucí a ručenie; otváranie akreditívov; obstarávanie inkasa vrátane dokumentárneho inkasa; obchodovanie na vlastný účet alebo na účet klienta s devízovými hodnotami, v oblasti termínovaných obchodov (futures) a opcií (options) vrátane kurzových a úrokových obchodov s prevoditeľnými cennými papiermi, so zlatými a striebornými mincami; obstarávanie vydávania cenných papierov; finančné makléřstvo; obhospodarovanie cenných papierov klienta na jeho účet vrátane poradenstva (portfólio management); uloženie a správa cenných papierov alebo iných hodnôt; výkon funkcie depozitára; zmenárenská činnosť (nákup devízových prostriedkov); prenájom bezpečnostných schránok, denného a nočného trezoru, úschova cenností v bezpečnostných schránkach; vykonávanie hypotekárnych obchodov;

ostatné bankové a finančné operácie a transakcie; poradenské a konzultačné služby v oblasti bankovníctva a financií, poskytovanie bankových a finančných informácií; finančné odhady a oceňovanie v oblasti bankovníctva; poskytovanie a sprostredkovanie všetkých uvedených služieb prostredníctvom komunikačných médií, elektronických médií, telekomunikačných prostriedkov, elektronickej pošty, počítačových sietí, terminálov a internetu, finančné analýzy a predpovede.

38 - Elektronická pošta, elektronické zobrazovanie, komunikácia, posielanie a prenos správ, dát a obrázkov prostredníctvom komunikačných médií, telekomunikačných prostriedkov, elektronickej pošty, počítačových sietí, terminálov a internetu.

42 - Tvorba, výskum, vývoj a inštalácia počítačového softvéru vrátane počítačového softvéru na prístup k sieti, na prenos dát vrátane elektronických komunikačných sietí, počítačových sietí, terminálov a internetu; tvorba, výskum, vývoj a inštalácia počítačového softvéru na vykonávanie služieb v bankovníctve a finančníctve; odborné poradenstvo a konzultačná činnosť v oblasti podnikania, bankovníctva, finančníctva vrátane elektronického bankovníctva; správa dát a údržba databáz vrátane elektronických databáz zahrnutých v tejto triede; poskytovanie a sprostredkovanie všetkých uvedených služieb prostredníctvom komunikačných médií, elektronických médií, telekomunikačných prostriedkov, elektronickej pošty, počítačových sietí, terminálov a internetu.

(540)

: nejlepší idú za nami

(732) Tatra banka, a. s., Vajanského nábrežie 5, 810 06 Bratislava, SK;

(111) 202929

(151) 16.05.2003

(180) 01.06.2011

(210) 1722-2001

(220) 01.06.2001

(442) 04.02.2003

7 (511) 9, 35, 36, 38, 42

(511) 9 - Platobné karty; počítačové zariadenia a počítačový softvér vrátane počítačového softvéru na prístup k sieti na prenos dát vrátane elektronických komunikačných sietí, počítačových sietí a internetu na účely služieb v bankovníctve a finančníctve.

35 - Poradenské služby v oblasti podnikania a riadenia (manažmentu) podnikov, poradenstvo v oblasti akvizícií, spájania a predaja podnikov; ekonomické analýzy a predpovede; analýzy nákladov; zaraďovanie, vyhľadávanie a poskytovanie informácií v bankových databázach pre zákazníkov; vedenie kartoték a centrálnych kartoték; poskytovanie výpisov z účtov; poskytovanie a sprostredkovanie uvedených služieb prostredníctvom komunikačných médií, telekomunikačných prostriedkov, elektronických médií, elektronickej pošty, počítačových sietí, terminálov a internetu.

36 - Bankovníctvo a bankové služby vrátane elektronického bankovníctva a home-banking;

finančníctvo, finančné operácie a finančné služby; prijímanie vkladov vrátane termínovaných vkladov, vedenie účtov, vedenie vkladných knižiek, vydávanie cenín a cenných papierov; poskytovanie úverov, pôžičiek a iné formy financovania; investovanie do cenných papierov na vlastný účet, kapitálové investície, financovanie spoločných podnikov, majetkové účasti, finančný prenájom (lízing); platobný styk a zúčtovanie (klíring), elektronický prevod kapitálu; vydávanie a správa platobných prostriedkov, najmä platobných kariet, cestovných šekov a ich overovanie, úverových (kreditných) a debetných kariet, bankové služby poskytované prostredníctvom bankomatov; poskytovanie záruk, kaucii a ručenie; otváranie akreditívov; obstarávanie inkasa vrátane dokumentárneho inkasa; obchodovanie na vlastný účet alebo na účet klienta s devízovými hodnotami, v oblasti termínovaných obchodov (futures) a opcií (options) vrátane kurzových a úrokových obchodov s prevoditeľnými cennými papiermi, so zlatými a striebornými mincami; obstarávanie vydávania cenných papierov; finančné maklérsstvo; obhospodarovanie cenných papierov klienta na jeho účet vrátane poradenstva (portfólio management); uloženie a správa cenných papierov alebo iných hodnôt; výkon funkcie depozitára; zmenárenská činnosť (nákup devízových prostriedkov); prenájom bezpečnostných schránok, denného a nočného trezoru, úschova cenností v bezpečnostných schránkach; vykonávanie hypotekárnych obchodov; ostatné bankové a finančné operácie a transakcie; poradenské a konzultačné služby v oblasti bankovníctva a financií, poskytovanie bankových a finančných informácií; finančné odhady a oceňovanie v oblasti bankovníctva; poskytovanie a sprostredkovanie všetkých uvedených služieb prostredníctvom komunikačných médií, elektronických médií, telekomunikačných prostriedkov, elektronickej pošty, počítačových sietí, terminálov a internetu, finančné analýzy a predpovede.

38 - Elektronická pošta, elektronické zobrazovanie, komunikácia, posielanie a prenos správ, dát a obrázkov prostredníctvom komunikačných médií, telekomunikačných prostriedkov, elektronickej pošty, počítačových sietí, terminálov a internetu.

42 - Tvorba, výskum, vývoj a inštalácia počítačového softvéru vrátane počítačového softvéru na prístup k sieti, na prenos dát vrátane elektronických komunikačných sietí, počítačových sietí, terminálov a internetu; tvorba, výskum, vývoj a inštalácia počítačového softvéru na vykonávanie služieb v bankovníctve a finančníctve; odborné poradenstvo a konzultačná činnosť v oblasti podnikania, bankovníctva, finančníctva vrátane elektronického bankovníctva; správa dát a údržba databáz vrátane elektronických databáz zahrnutých v tejto triede; poskytovanie a sprostredkovanie všetkých uvedených služieb prostredníctvom komunikačných médií, elektronických médií, telekomunikačných prostriedkov, elektronickej pošty, počítačových sietí, terminálov a internetu.

(540)



(732) Tatra banka, a. s., Vajanského nábrežie 5, 810 06 Bratislava, SK;

(111) 202930

(151) 16.05.2003

(180) 15.06.2011

(210) 1860-2001

(220) 15.06.2001

(442) 04.02.2003

7 (511) 9, 35, 36, 38, 42

(511) 9 - Platobné karty; počítačové zariadenia a počítačový softvér vrátane počítačového softvéru na prístup k sieti na prenos dát vrátane elektronických komunikačných sietí, počítačových sietí a internetu na účely služieb v bankovníctve a finančníctve.

35 - Poradenské služby v oblasti podnikania a riadenia (manažmentu) podnikov, poradenstvo v oblasti akvizícií, spájania a predaja podnikov; ekonomické analýzy a predpovede; analýzy nákladov; zoraďovanie, vyhľadávanie a poskytovanie informácií v bankových databázach pre zákazníkov; vedenie kartoték a centrálnych kartoték; poskytovanie výpisov z účtov; poskytovanie a sprostredkovanie uvedených služieb prostredníctvom komunikačných médií, telekomunikačných prostriedkov, elektronických médií, elektronickej pošty, počítačových sietí, terminálov a internetu.

36 - Bankovníctvo a bankové služby vrátane elektronického bankovníctva a home-banking; finančníctvo, finančné operácie a finančné služby; prijímanie vkladov vrátane termínovaných vkladov, vedenie účtov, vedenie vkladných knižiek, vydávanie cenín a cenných papierov; poskytovanie úverov, pôžičiek a iné formy financovania; investovanie do cenných papierov na vlastný účet, kapitálové investície, financovanie spoločných podnikov, majetkové účasti, finančný prenájom (lízing); platobný styk a zúčtovanie (klíring), elektronický prevod kapitálu; vydávanie a správa platobných prostriedkov, najmä platobných kariet, cestovných šekov a ich overovanie, úverových (kreditných) a debetných kariet, bankové služby poskytované prostredníctvom bankomatov; poskytovanie záruk, kaucí a ručenie; otváranie akreditívov; obstarávanie inkasa vrátane dokumentárneho inkasa; obchodovanie na vlastný účet alebo na účet klienta s devízovými hodnotami, v oblasti termínovaných obchodov (futures) a opcí (options) vrátane kurzových a úrokových obchodov, s prevoditeľnými cennými papiermi, so zlatými a striebornými mincami; obstarávanie vydávania cenných papierov; finančné makléřstvo; obhospodarovanie cenných papierov klienta na jeho účet včítane poradenstva (portfólio manažment); uloženie a správa cenných papierov alebo iných hodnôt; výkon funkcie depozitára; zmenárenská činnosť (nákup devízových prostriedkov); prenájom bezpečnostných schránok, denného a nočného trezoru, úschova cenností v bezpečnostných schrán-

kach; vykonávanie hypotekárnych obchodov; ostatné bankové a finančné operácie a transakcie; poradenské a konzultačné služby v oblasti bankovníctva a financií, poskytovanie bankových a finančných informácií; finančné analýzy a predpovede, finančné odhady a oceňovanie v oblasti bankovníctva; poskytovanie a sprostredkovanie všetkých uvedených služieb prostredníctvom komunikačných médií, elektronických médií, telekomunikačných prostriedkov, elektronickej pošty, počítačových sietí, terminálov a internetu.

38 - Elektronická pošta, elektronické zobrazovanie, komunikácia, posielanie a prenos správ, dát a obrázkov prostredníctvom komunikačných médií, telekomunikačných prostriedkov, elektronickej pošty, počítačových sietí, terminálov a internetu.

42 - Tvorba, výskum, vývoj a inštalácia počítačového softvéru vrátane počítačového softvéru na prístup k sieti na prenos dát vrátane elektronických komunikačných sietí, počítačových sietí, terminálov a internetu; tvorba, výskum, vývoj a inštalácia počítačového softvéru na vykonávanie služieb v bankovníctve a finančníctve; odborné poradenstvo a konzultačná činnosť v oblasti podnikania, bankovníctva, finančníctva vrátane elektronického bankovníctva; správa dát a údržba databáz vrátane elektronických databáz zahrnuté v tejto triede; poskytovanie a sprostredkovanie všetkých uvedených služieb prostredníctvom komunikačných médií, elektronických médií, telekomunikačných prostriedkov, elektronickej pošty, počítačových sietí, terminálov a internetu.

(540)



(591) červená

(732) Tatra banka, a. s., Vajanského nábrežie 5, 810 06 Bratislava, SK;

(111) 202931

(151) 16.05.2003

(180) 06.08.2011

(210) 2336-2001

(220) 06.08.2001

(442) 06.08.2002

7 (511) 29, 32

(511) 29 - Marmeláda, výrobky z ovocia a zeleniny, kandizované ovocie, džemy, jedlá želatína, jogurty, ovocné plnky (náplne), ovocné omáčky, ovocné krémy.

32 - Instantné nápoje, nealkoholické nápoje, minerálne vody.

(540) ROOLSY

- (732) MASPEX WADOWICE Sp. z o. o., Chopina 39,
34-100 Wadowice, PL;
(740) Kajabová Monika, JUDr., Bratislava, SK;

(111) 202933

- (151) 16.05.2003
(180) 04.12.2011
(210) 3647-2001
(220) 04.12.2001
(442) 04.02.2003

7 (511) 9, 16, 35, 36, 38

(511) 9 - Publikácie v elektronickej forme, ktoré je možné nahráť do externej pamäte, poskytované on-line (priamo) prostredníctvom internetu a iných interakčných elektronických platforiem, všetky v súvislosti s financovaním, investíciami a poistením.

16 - Papier, kartón a výrobky zhotovené z týchto materiálov nezahrnuté do iných tried; tlačoviny; knihy, príručky, informačné spravodaje, periodické vyhlásenia, prehlásenia pre tlač (komuniké), časopisy, správy; tlačené publikácie; periodiká; brožúrky; letáky, prospekty; fotografie, vyobrazenia, postre (plagáty), materiál na inštruktáž a vyučovanie; tlačené publikácie týkajúce sa investičných trustov a finančných investícií; prehľady a správy týkajúce sa investičných a ekvitných portfólií, investičných fondov a ekvitných činností, investícií, investičných projektov, globálnych trhov, vznikajúcich trhov, obligácií, globálnej meny, majetku a poistenia; listy a letáky faktov; kancelárske potreby; kalendáre.

35 - Sprostredkovanie obchodu s tovarom, obchodné ocenenia, obchodný manažment, obchodný prieskum.

36 - Finančné služby; poistenie a poisťovacie služby; finančné služby, monetárne (menové) služby; finančný manažment, finančné investície, bankovníctvo, správa dôchodkov, financovanie, kapitálové investície, otvorené investičné fondy, podielové fondy, investičné trusty a služby finančného a fiškálneho oceňovania; poskytovanie odvodených (derivovaných) finančných prostriedkov; investičné služby; služby penzijných fondov; bankovnícke služby; služby manažérov investičných fondov; poskytovanie a manažment ISA, PEP; rizikový kapitál, vznikajúce trhy ekvitných portfólií, vznikajúce trhy investícií; ekvitné investície, investície s fixným príjmom, kombinované obligácie, zahraničné ekvitné investície, obligačné investície, hotovostné finančné prostriedky, podielové fondy, otvorené investičné fondy, schémy dôchodkového zabezpečenia, portfólia inštitucionálnych investícií, portfólia súkromných investorov, osobné penzijné programy; programy súkromných investorov, PEP prevodné programy; súkromné ekvitné fondy, štelážové investičné fondy, triedy aktív, investičné fondy so sídlom mimo USA, vznikajúce dlhové investície, investície do štátnych dlhopisov, investície do firemných obligácií, produkty fondov so zmeneným rizikom a inštitucionálne systémy dôchodkového zabezpečenia; investičné poradenstvo a investičné fondy pre charity; informácie, posudky, odhady a prognózy všetko v súvislosti s investíciami, investičné prostriedky, ekvity (kmeňové akcie), svetové trhy, meny, podnikové činnosti; správy a aktualizované sprá-

vy v súvislosti s portfóliovými činnosťami; prognózy týkajúce sa ziskov spoločnosti a pomeru ceny/zárobkov; zabezpečovanie investičných stratégií; poskytovanie údajov o trhu; rozdelenie aktív a výber akcií; kontrola likvidity; správa dôchodkov; finančný manažment; manažment aktív vrátane manažmentu aktív týkajúcich sa majetku, ekvít, obligácií a štrukturovaných výrobkov; spravovanie peňazí; prispôbenie finančných prostriedkov pre investorov; investičné služby uzavretých fondov; služby analýzy trhu; manažment majetkových projektov a služby ďalšieho rozvoja; služby spravovania hotovosti; spravovanie investícií, programy sporenia a prostriedkov uzavretých fondov; informačné a poradenské služby pre nezávislých finančných poradcov; poskytovanie údajov týkajúcich sa činností investičných fondov, prieskum v súvislosti s peňažnými trhmi, svetovými menami, ziskmi spoločnosti, pomerom ceny/zárobkov, informáciami a činnosťou podniku a trhových odvetví; kótovacie služby burzy cenných papierov, informácie poskytované on-line (priamo) prostredníctvom internetu a iných interakčných elektronických platforiem v súvislosti s financovaním, investíciami a poistením vrátane zostavovania diagramov finančných prostriedkov, poskytovania cien finančných prostriedkov a kótovacích služieb burzy cenných papierov.

38 - Moderovanie panelovej diskusie on-line prostredníctvom internetu a iných interakčných elektronických platforiem.

(540) FANDC

- (732) F&C Management Limited, Exchange House,
Primrose Street, London EC2A 2NY, GB;
(740) Beleščák Ladislav, Ing., Piešťany, SK;

(111) 202934

- (151) 16.05.2003
(180) 04.12.2011
(210) 3648-2001
(220) 04.12.2001
(442) 04.02.2003

7 (511) 9, 16, 35, 36, 38

(511) 9 - Publikácie v elektronickej forme, ktoré je možné nahráť do externej pamäte, poskytované on-line (priamo) prostredníctvom internetu a iných interakčných elektronických platforiem, všetky v súvislosti s financovaním, investíciami a poistením.

16 - Papier, kartón a výrobky zhotovené z týchto materiálov nezahrnuté do iných tried; tlačoviny; knihy, príručky, informačné spravodaje, periodické vyhlásenia, prehlásenia pre tlač (komuniké), časopisy, správy; tlačené publikácie; periodiká; brožúrky; letáky, prospekty; fotografie, vyobrazenia, postre (plagáty), materiál na inštruktáž a vyučovanie; tlačené publikácie týkajúce sa investičných trustov a finančných investícií; prehľady a správy týkajúce sa investičných a ekvitných portfólií, investičných fondov a ekvitných činností, investícií, investičných projektov, globálnych trhov, vznikajúcich trhov, obligácií, globálnej meny, majetku a poistenia; listy a letáky faktov; kancelárske potreby; kalendáre.

35 - Sprostredkovanie obchodu s tovarom, obchodné ocenenia, obchodný manažment, obchodný prieskum.

36 - Finančné služby; poistenie a poisťovacie služby; finančné služby, monetárne (menové) služby; finančný manažment, finančné investície, bankovníctvo, správa dôchodkov, financovanie, kapitálové investície, otvorené investičné fondy, podielové fondy, investičné trusty a služby finančného a fiškálneho oceňovania; poskytovanie odvodených (derivovaných) finančných prostriedkov; investičné služby; služby penzijných fondov; bankovnícke služby; služby manažérov investičných fondov; poskytovanie a manažment ISA, PEP; rizikový kapitál, vznikajúce trhy ekvity portfólií, vznikajúce trhy investícií; ekvity investície, investície s fixným príjmom, kombinované obligácie, zahraničné ekvity investície, obligácie investície, hotovostné finančné prostriedky, podielové fondy, otvorené investičné fondy, schémy dôchodkového zabezpečenia, portfólia inštitucionálnych investícií, portfólia súkromných investorov, osobné penzijné programy; programy súkromných investorov, PEP prevodné programy; súkromné ekvity fondy, štelážové investičné fondy, triedy aktív, investičné fondy so sídlom mimo USA, vznikajúce dlhové investície, investície do štátnych dlhopisov, investície do firemných obligácií, produkty fondov so zmeneným rizikom a inštitucionálne systémy dôchodkového zabezpečenia; investičné poradenstvo a investičné fondy pre charity; informácie, posudky, odhady a prognózy všetko v súvislosti s investíciami, investičné prostriedky, ekvity (kmeňové akcie), svetové trhy, meny, podnikové činnosti; správy a aktualizované správy v súvislosti s portfóliovými činnosťami; prognózy týkajúce sa ziskov spoločností a pomeru ceny/zárobkov; zabezpečovanie investičných stratégií; poskytovanie údajov o trhu; rozdelenie aktív a výber akcií; kontrola likvidity; správa dôchodkov; finančný manažment; manažment aktív vrátane manažmentu aktív týkajúcich sa majetku, ekvity, obligácií a štrukturovaných výrobkov; spravovanie peňazí; prispôbenie finančných prostriedkov pre investorov; investičné služby uzavretých fondov; služby analýzy trhu; manažment majetkových projektov a služby ďalšieho rozvoja; služby spravovania hotovosti; spravovanie investícií, programy sporenia a prostriedkov uzavretých fondov; informačné a poradenské služby pre nezávislých finančných poradcov; poskytovanie údajov týkajúcich sa činností investičných fondov, prieskum v súvislosti s peňažnými tržmi, svetovými menami, ziskmi spoločností, pomerom ceny/zárobkov, informáciami a činnosťou podniku a trhových odvetví; kótovacie služby burzy cenných papierov, informácie poskytované on-line (priamo) prostredníctvom internetu a iných interakčných elektronických platforiem v súvislosti s financovaním, investíciami a poistením vrátane zostavovania diagramov finančných prostriedkov, poskytovania cien finančných prostriedkov a kótovacích služieb burzy cenných papierov.

38 - Moderovanie panelovej diskusie on-line prostredníctvom internetu a iných interakčných elektronických platforiem.

(540) FandC

(732) F&C Management Limited, Exchange House, Primrose Street, London EC2A 2NY, GB;
(740) Beleščák Ladislav, Ing., Piešťany, SK;

(111) 202935

(151) 16.05.2003
(180) 18.12.2011
(210) 3818-2001
(220) 18.12.2001
(442) 04.02.2003

8 (511) 9, 16, 18, 25, 28, 41, 42

(511) 9 - Audio-, video-, počítačové a laserové disky, nahrané audio- a videokazety, nahrané audio- a videopásky, nahrané kompaktné disky, nahrané počítačové disky, všetko týkajúce sa basketbalu; počítačové príslušenstvo, najmä podložky pod myši, myši, obaly na disky, prenosné obaly na počítače, podložky pod zápästia ku klávesniciam, kartónové a lepenkové rámy na počítačové monitory, všetko týkajúce sa basketbalu; počítačové programy na sledovanie informácií, štatistických alebo triviálnych údajov o basketbale; počítačový softvér s basketbalovou tematikou, najmä šetriče obrazoviek; softvér videohier; zásobníky na videohry a prístroje a zariadenia na videohry na použitie s televízormi; rádiá a telefóny; ďalekohľady; slnečné okuliare; rámy na okuliare, šnúry a retiazky na okuliare; puzdrá na okuliare a na slnečné okuliare; magnety; magneticky kódované kreditné karty a predplatené telefónne karty; videonahrávky, prúdové videonahrávky (video stream recordings) a audionahrávky týkajúce sa basketbalu poskytované prostredníctvom internetu; počítačový softvér na zabezpečenie prístupu k a na sledovanie informačných báz dát, štatistických informácií, všeobecných informácií, dopytov, zisťovania názorov a interaktívneho zisťovania názorov v oblasti basketbalu poskytované prostredníctvom internetu; softvér počítačových hier, programy s videohrami, interaktívne videohry a triviálny softvér hier poskytovaný prostredníctvom internetu; počítačový softvér používaný ako šetrič obrazovky, pozadie, prehliadače a kurzory poskytované prostredníctvom internetu.

16 - Publikácie a tlačoviny, najmä basketbalové obrázkové výmenné kartičky, obrázkové výmenné kartičky tanečných tímov, maskotov, zábavných programov, samolepky, obtačky, upomienkové basketbalové známky, zberateľské kartónové a lepenkové obrázkové kotúče, poznámkové tabule, nástenky, papierové podložky a podnosy, pohľadnice, podložky z papiera a umelej hmoty, poznámkové kartičky, hracie karty, poznámkové bloky, guľôčkové perá, ceruzky, držiačky na perá a papier, stolové stojany na dokumenty, knihy na nalepovanie výstrižkov, gumové pečiatky, papierové zástavky a vlajky, záložky do kníh, krúžkové bloky, kancelárske mapy, zakladače, rýchloviazače, poznámkové zošity v doskách, zarámované a nezarámované fotografie, plagáty, kalendáre, nálepky na nárazníky, obaly na knihy, baliaci papier, detské záujmové knihy, detské maľovanky, štatistické knihy, sprievodcovia a informačné knihy týkajúce sa basketbalu, časopisy s basketbalovou tematikou, upomienkové programy zápasov, papierové klubové vlajky, em-

blémy a drobné papiernické výrobky, papiernické listiny a obaly na listiny, štatistické listiny s basketbalovou tematikou, informačné bulletiny a letáky s basketbalovou tematikou; bankové šeky, obaly na šekové knižky, držiačky na šekové knižky, nemagnetické kreditné karty a telefónne karty, elektronické publikácie typu časopisov a informačných bulletinov v oblasti basketbalu poskytované prostredníctvom internetu; maľovanky a obrázkové knihy typu obrázkov a kresieb poskytované prostredníctvom internetu; katalógy poskytované prostredníctvom internetu uvádzajúce rad produktov s basketbalovou tematikou.

18 - Atletické tašky, tašky na obuv určené na cestovanie, batožiny na jeden deň, dáždniky, batohy, detské batôžky, športové vaky, príručné tašky, batožina, popisné štítky na batožinu, záhradné slnečníky, kufre, príručné kufričky, peňaženky, náprsné tašky, aktovky, palice, puzdrá na vizitky, tašky, mapy a obaly na knihy, tašky určené pre všetky druhy športov, golfové slnečníky, gymnastické tašky, tašky na obed, boxy na obed, taštičky, peňaženky na mince, tašky a obaly rôznych neobvyklých tvarov, ľadvinky, prázdne kozmetické kufričky, obaly na oblečenie určené na cestovanie, kabelky, kľúčienky, rucksaky a batohy, kufričky, prázdne toaletné kufričky, cestovné schránky a rucksaky.

25 - Oblečenie, najmä pleteniny, pančuchový tovar a bielizeň, basketbalová obuv, basketbalové tenisky, tričká, košeľe, teplákové bundy a teplákové nohavice, nohavice, trikoty, pulóvre, krátke nohavice, pyžamá, športové košeľe, rugbyové košeľe, svetre, opasky, kravaty, nočné košeľe, klobúky, teplákové súpravy a otepľovačky, otepľovacie nohavice, otepľovacie bundy, saká a bundy, parky, kabáty, náprsenky, čelenky, zápästné potítka, zástery, trenírky, domáce oblečenie, čiapky, chrániče na uši, rukavice, palčičky, tkané a pletené košeľe.

28 - Hračky, hry a športový tovar, najmä basketbalové lopty, golfové loptičky, lopty na hranie, športové lopty, gumové loptičky a penové loptičky, plyšové loptičky, basketbalové siete, basketbalové panely, pumpky na nafukovanie basketbalových lôpt a ihly k nim, golfové palice, golfové vaky, krátke golfové palice (putter), darčekové balenia golfových loptičiek s nástrojmi na opravu vytrhnutých trsov trávy alebo so značkami a podložkami alebo so značkovačmi loptičiek, golfové príslušenstvo, najmä kryty na golfové vaky, kryty na hlavice golfových palíc, golfové rukavice, puzdrá na golfové loptičky, visačky na bicykle, elektronické basketbalové stolové hry, basketbalové stolové hry, basketbalové pultové hry, elektronické stroje na videohry, basketbalové súpravy obsahujúce basketbalovú sieť a príšľalku, bábiky, akčné figúrky, vypchaté hračky, skladačky a hlavolamy, ozdoby na vianočné stromčeky, hry preverujúce schopnosť pohotového konania, arkádové hry, spoločenské hry pre deti a dospelých, hry preverujúce triviálne znalosti a pultové hry poskytované prostredníctvom internetu.

41 - Služby poskytovania zábavy a vzdelávania prostredníctvom vysielania televíznych a rozhlasových programov v priamom prenose týkajúcich sa basketbalu a vysielania basketbalových zápasov a exhibičných vystúpení; produkcia a distri-

búcia rozhlasových a televíznych prenosov basketbalových zápasov, basketbalových súťaží a programov v oblasti basketbalu; vedenie a organizovanie basketbalových kurzov a kurzov s trénermi a vedenie a organizovanie basketbalových podujatí; webovské stránky obsahujúce najdôležitejšie udalosti odvysielané v televízii, najdôležitejšie interaktívne udalosti odvysielané v televízii, videonahrávky, video prúdové nahrávky, najdôležitejšie interaktívne výbery videozáznamov, rozhlasové programy, najdôležitejšie udalosti odvysielané v rozhlasu a rozhlasové nahrávky týkajúce sa basketbalu; webovské stránky obsahujúce informácie, štatistické informácie, bazy dát informácií, bazy dát štatistických informácií, informácií o výsledkoch prieskumu verejnej mienky a interaktívne zisťovaných verejných názorov týkajúce sa basketbalu; webovské stránky obsahujúce počítačové hry, videohry, interaktívne videohry, hry preverujúce schopnosť pohotového konania, arkádové hry, spoločenské hry pre deti a dospelých, pultové hry, jednoduché hry, všetko na hranie v reálnom čase, maľovanky a obrázkové knihy typu kresieb a obrázkov; poskytovanie informácií týkajúcich sa basketbalu prostredníctvom internetu.

42 - Počítačové služby, najmä poskytovanie časopisov, informačných bulletinov a maľovaniek v oblasti basketbalu v reálnom čase prostredníctvom internetu, poskytovanie katalógov v reálnom čase umožňujúcich prístup k produktom s basketbalovou tematikou prostredníctvom internetu; vykonávanie prieskumov verejnej mienky a prieskumov verejnej mienky a názorov v oblasti basketbalu, nie na podnikateľské účely, prostredníctvom internetu; počítačové služby, najmä poskytovanie báz dát týkajúcich sa všeobecných a miestnych správ a informácií zaujímavých pre určité geografické oblasti; poskytovanie báz dát v oblasti informácií, štatistických informácií, všeobecných informácií a dopytov prostredníctvom internetu; poskytovanie prístupu k interaktívnemu zisťovaniu názorov v oblasti basketbalu prostredníctvom internetu; poskytovanie dočasného používania softvéru v reálnom čase, ktorý nie je možné uložiť na miestny počítač, na dosiahnutie prístupu k a pre vysielanie najdôležitejších častí programu vysielaného v televízii, videonahrávok, prúdových videonahrávok, výberu najdôležitejších interaktívnych obrazových častí programov, rozhlasových programov, najdôležitejších častí rozhlasových programov a zvukových nahrávok, týkajúcich sa basketbalu prostredníctvom internetu; poskytovanie softvéru hier, programov videohier, interaktívnych videohier, softvéru triviálnych hier, hier preverujúcich schopnosť pohotového konania, arkádových hier, spoločenských hier pre deti a dospelých, hier obsahujúcich triviálne informácie, pultových hier, šetričov obrazovky, pozadí, prehliadačov a kurzorov prostredníctvom internetu.

(540)

(732) NBA Properties, Inc., 645 Fifth Avenue, 10022
New York, New York, US;

(740) Fajnorová Mária, Ing., Bratislava, SK;

(111) 202936

(151) 19.05.2003

(180) 27.05.2009

(210) 1361-99

(220) 27.05.1999

(442) 06.11.2001

7 (511) 9, 35, 37, 42

(511) 9 - Elektrické, elektronické a telekomunikačné prístroje a zariadenia na prenos zvuku a obrazu, zabezpečovacie zariadenia patriace do tejto triedy.

35 - Sprostredkovanie obchodu s tovarom – reklamná činnosť.

37 - Montáž, inštalácia a opravy autoalarmov a autopríslušenstva, meracej a regulačnej techniky, kancelárskej a reprodukčnej techniky, telekomunikačných zariadení a spotrebnej elektroniky.

42 - Poskytovanie služieb na ochranu majetku a osôb patriacich do tejto triedy; projektovanie elektrických strojov a prístrojov, elektrických zariadení, telekomunikačných zariadení, spotrebnej elektroniky, autoalarmov a autopríslušenstva.

(540)



(591) červená, čierna, šedá

(732) Convex, spol. s r. o., Pri Habánskom mlyne 32,
811 04 Bratislava, SK;

(740) Porubčan Róbert, Ing., Ivanka pri Dunaji, SK;

(111) 202937

(151) 20.05.2003

(180) 25.01.2010

(210) 157-2000

(220) 25.01.2000

(442) 11.09.2001

8 (511) 20, 37, 40, 42

(511) 20 - Pohovky alebo leňošky, pohovkové lôžka, pohovky, rámy pohoviek, police, stojany, regály, priehradky, stolíky na rôzne použitie, police na knihy, police na fľaše, police drevené, poličky ako podstavce, príslušenstvo poličiek, vankúše ako vypchávkavy nábytku, podušky kožené, vankúše k matracom, police, regály, priehradky, posteľe, bielizníky, priehradky drevené na nábytok,

príbory, priehradky na knihy, stolíky a stoličky k počítačom, rámy na obrazy, regály, rolety na nábytok, sedačky záhradné, sedadlá stoličiek, stojany na odevy, klobúky, kvety, dáždniky, stoly na rôzne účely, stoličky, stolové dosky, taburety, truhlice, umelecko-priemyselné výrobky z dreva, umelecké drevené výrobky, zrkadlá (nábytok).

37 - Čalúnenie stien, čalúnnické práce, nábytok - čalúnenie, čalúnenie, umelecko-stolárska výroba, stolárstvo a čalúnnické práce.

40 - Práca s drevom, hobľovanie - rezanie dreva, spracovanie dreva.

42 - Dizajnérske služby vrátane interiérového dizajnu, priemyselného dizajnu, navrhovanie, vývoj, konzultácie, poradenstvo týkajúce sa zariaďovania interiérov, dizajnérske služby a služby s tým súvisiace.

(540)

(732) BRIK, a. s., Dolná 101/74, 967 01 Kremnica,
SK;

(740) Holoubková Mária, Ing., Bratislava, SK;

(111) 202938

(151) 20.05.2003

(180) 25.01.2010

(210) 158-2000

(220) 25.01.2000

(442) 11.09.2001

8 (511) 20, 37, 40, 42

(511) 20 - Pohovky alebo leňošky, pohovkové lôžka, pohovky, rámy pohoviek, police, stojany, regály, priehradky, stolíky na rôzne použitie, police na knihy, police na fľaše, police drevené, poličky ako podstavce, príslušenstvo poličiek, vankúše ako vypchávkavy nábytku, podušky kožené, vankúše k matracom, police, regály, priehradky, posteľe, bielizníky, priehradky drevené na nábytok, príbory, priehradky na knihy, stolíky a stoličky k počítačom, rámy na obrazy, regály, rolety na nábytok, sedačky záhradné, sedadlá stoličiek, stojany na odevy, klobúky, kvety, dáždniky, stoly na rôzne účely, stoličky, stolové dosky, taburety, truhlice, umelecko-priemyselné výrobky z dreva, umelecké drevené výrobky, zrkadlá (nábytok).

37 - Čalúnenie stien, čalúnnické práce, nábytok - čalúnenie, čalúnenie, umelecko-stolárska výroba, stolárstvo a čalúnnické práce.

40 - Práca s drevom, hobľovanie - rezanie dreva, spracovanie dreva.

42 - Dizajnérske služby vrátane interiérového dizajnu, priemyselného dizajnu, navrhovanie, vývoj, konzultácie, poradenstvo týkajúce sa zariaďovania interiérov, dizajnérske služby a služby s tým súvisiace.

(540)



(732) BRIK, a. s., Dolná 101/74, 967 01 Kremnica, SK;

(740) Holoubková Mária, Ing., Bratislava, SK;

(111) 202940

(151) 26.05.2003

(180) 18.03.2006

(210) 706-96

(220) 18.03.1996

(442) 09.09.1998

7 (511) 16, 32

(511) 16 - Firemné listiny, papierové propagačné materiály.

32 - Ovocné nápoje.

(540)



(591) Žltá, zelená

(732) LAKTIS, Žilinské mliekarne, a. s., Rajecká cesta 91, 010 39 Žilina, SK;

(740) Gruber Dalibor, Ing., Košice, SK;

(111) 202942

(151) 28.05.2003

(180) 07.06.2011

(210) 1754-2001

(220) 07.06.2001

(442) 04.06.2002

8 (511) 2, 37

(511) 2 - Vodou riediteľné farby, nátery a náterové hmoty.

37 - Interiérové a exteriérové maľovanie a natieranie, lakovanie, glazovanie, štukovanie, sadrovanie, stierkovanie, tapetovanie, chemické čistenie, čistenie exteriérov budov, čistenie okien, stavebné informácie, izolovanie stavieb, murovanie, murárstvo, montovanie lešení, protihrdzová úprava, maľovanie a opravy reklamných tabúľ, montáž, údržba a opravy strojov, predovšetkým v stavebníctve, sprostredkovanie uvedených služieb.

(540) ESMAL

(732) Ing. Karol Urban - FARBOL, Heyrovského 16, 841 03 Bratislava IV, SK;

(740) Porubčan Róbert, Ing., Ivanka pri Dunaji, SK;

Obnovené ochranné známky

(210)	(111)	(210)	(111)	(210)	(111)	(210)	(111)
353	151133	53248	165722	873-93	179445	1168-93	181944
1488	95071	53265	165781	875-93	174628	1174-93	180984
2072	95437	53282	165687	880-93	174718	1175-93	180985
7390	99881	53308	165534	881-93	174717	1181-93	180987
9335	101336	53309	165706	882-93	174716	1192-93	180990
10548	151177	53310	165707	891-93	180297	1207-93	178672
27785	155478	57751A	168621A	906-93	178638	1228-93	178873
28118	104688	68546	178550	909-93	179538	1234-93	178202
28540	98990	72176	173837	911-93	179018	1235-93	178201
28869	155729	72177	173836	912-93	179192	1242-93	177275
28927	155494	73110	177095	921-93	180039	1243-93	177274
28930	89276	73111	176263	925-93	175910	1244-93	178896
28936	155493	73714	183085	927-93	179434	1252-93	178952
29285	155632	73870	177228	943-93	175907	1260-93	177679
29347	151261	74006	175965	961-93	176408	1261-93	179945
29354	151268	74412	174924	982-93	181502	1262-93	179969
29358	155546	162-93	174560	985-93	179656	1264-93	180407
29359	155547	266-93	172306	986-93	178395	1276-93	177438
29360	155545	286-93	172690	987-93	179657	1277-93	177439
29369	155586	362-93	172097	989-93	180797	1304-93	178697
46921	161573	384-93	172200	990-93	178396	1305-93	180811
47014	161948	457-93	172951	991-93	178397	1306-93	180992
47015	161512	539-93	172545	992-93	178398	1308-93	178581
47062	161665	613-93	177949	994-93	179962	1360-93	183592
47070	161605	614-93	176395	995-93	184703	1380-93	175191
47106	161645	648-93	176875	1000-93	179297	1382-93	178089
47143	161698	662-93	176770	1006-93	185334	1383-93	181510
47189	161721	687-93	176874	1007-93	185319	1384-93	179028
47200	161580	688-93	176878	1008-93	183087	1385-93	178092
47215	161738	691-93	176881	1009-93	185320	1393-93	179148
47233	161631	693-93	176771	1011-93	178275	1405-93	173961
47265	161964	708-93	176649	1012-93	178274	1415-93	178606
47299	161776	710-93	177115	1013-93	178273	1466-93	176556
47318	161810	716-93	177066	1015-93	178007	1479-93	180997
47319	161811	721-93	176135	1026-93	178272	1483-93	179813
52920	165595	741-93	177134	1032-93	172149	1485-93	178607
52928	165587	749-93	177145	1041-93	178088	1487-93	178514
52939	165574	799-93	179708	1064-93	178579	1488-93	178515
53000	165779	815-93	186550	1072-93	178950	1490-93	197040
53040	165598	816-93	172344	1087-93	179137	1491-93	178891
53164	165903	817-93	172343	1111-93	177220	1492-93	178892
53178	165631	840-93	175613	1113-93	180180	1495-93	181516
53193	166082	848-93	180687	1124-93	177222	1518-93	179711
53195	165651	851-93	176775	1126-93	177583	1533-93	179246
53228	165689	853-93	179491	1161-93	180299	1534-93	189252
53229	165919	859-93	179413	1162-93	180403	5003-97	172291A
53233	165691	870-93	179337	1163-93	180404		
53235	165683	871-93	179444	1164-93	180300		
53240	166040	872-93	174629	1165-93	180803		

(111) 89276

- (151) 16.08.1923
- (156) 16.08.2003
- (180) 16.08.2013
- (210) 28930
- (220) 16.08.1923

7 (511) 33

- (510) Whisky.

(540) Black & White

- (732) Guinness United Distillers & Vintners B. V., Molenwerf 10-12, 1014 BG Amsterdam, NL;
- (740) Fajnorová Mária, Ing., Bratislava, SK;

(111) 95071

- (151) 28.06.1923
- (156) 28.06.2003
- (180) 28.06.2013
- (210) 1488
- (220) 28.06.1923

7 (511) 19, 21

- (510) Všetky keramické výrobky.

(540)



- (732) RAKO, a. s., Šamotka 246, Rakovník, CZ;
- (740) Dudová Tatiana, Trenčín, SK;

(111) 95437

- (151) 11.03.1943
- (156) 11.03.2003
- (180) 11.03.2013
- (210) 2072
- (220) 11.03.1943

7 (511) 1, 2, 3, 4, 5, 6, 16, 17, 19, 22, 30, 34

- (510) Chemické výrobky na priemyselné, vedecké a fotografické účely, nerastné suroviny, anorganické chemikálie na priemyselné a vedecké účely, elektrochemické a elektrotermické výrobky (karbid, ferrosilicium), aktívne uhlie na priemyselné a liečebné účely, ložiskové kovy, chemické výrobky pre hutníctvo a úpravu rúd, farbivá, farby, anorganické pigmenty, kovové fólie, dechtové farby a organické medziprodukty, tlačiarenské a bronzové farby, vysušovadlá na farby, laky, nátery a na plasty, liečivá, chemické výrobky na liečebné a zdravotné účely, dietetické prípravky, farmaceutické drogy, prostriedky na ničenie živočíšnych a rastlinných škodcov, sterilizačné a dezinfekčné prostriedky, prostriedky na konzervovanie pokrmov, plasty, umelé živice, umelé vlákna, umelý kaučuk, drevená drvina, buničina na vizkózu, na umelé vlákna, na papier a na nitračné účely, horľavý tovar, zápalky, papier, lepenky, kartón, papierové a kartónové výrobky a to: obaly všetkých druhov z impregnovaného alebo neimpregnovaného papiera, papierové vlákna a papierová priadza, suroviny a polotovary, na výrobu papiera, ocot, glukóza, hnojivá,

fermeže, laky, moridlá, živice, lepidlá, krémy na obuv, prostriedky na čistenie a konzervovanie kože, apretúrne a triesliace, technické oleje a tuky, mazadlá, benzín, výrobky z dreva a to: rezi-vo, dosky na debny a iné obaly, pracie a bieliace prostriedky, škrob a škrobové výrobky ako požívatiny na farmaceutické a priemyselné účely, ako aj na škrobenie bielizne, prostriedky na odstraňovanie škvŕn, prostriedky proti hrdzi, čistiace a leštiace prostriedky, brúsne prostriedky.

(540) Citresin

- (732) Lybar, a. s., 417 62 Velvěty 33, CZ;
- (740) Žovicová Viera, Mgr., Bratislava, SK;

(111) 98990

- (151) 20.07.1933
- (156) 20.07.2003
- (180) 20.07.2013
- (210) 28540
- (220) 20.07.1933

7 (511) 5, 32

- (510) Výživné alebo tonické nápoje a sirupy na výrobu týchto nápojov.

(540)



- (732) The Coca-Cola Company, One Coca-Cola Plaza, Atlanta, Georgia 30313, US;
- (740) Bušová Eva, JUDr., Bratislava, SK;

(111) 99881

- (151) 22.05.1943
- (156) 22.05.2003
- (180) 22.05.2013
- (210) 7390
- (220) 22.05.1943

7 (511) 5

- (511) 5 - Farmaceutické výrobky.

(540) Cystenal

- (732) IVAX Pharmaceuticals s. r. o., Ostravská 29, 747 70 Opava-Komárov, CZ;
- (740) ROTT, RŮŽIČKA & GUTTMANN, v. o. s., Bratislava, SK;

(111) 101336

- (151) 31.05.1943
- (156) 31.05.2003
- (180) 31.05.2013
- (210) 9335
- (220) 31.05.1943

7 (511) 1, 2, 3, 5, 29, 30, 31, 32, 33

- (510) Potraviny a požívatiny všetkých druhov, najmä káva, kávové náhradky, kávové a sladové výťažky, kávové a čajové esencie, ovocná káva, kávové konzervy, čaj, paštéty, polievkové a omáčkové korenie a esencie, sirup, med, cestoviny, korenie, horčica, ocot. Koloniálny tovar, konzervy všetkých druhov. Kakao, čokoláda, cukrovinky, pečivo a cukrárenský tovar, prášok do pečiva. Ovocné a zeleninové konzervy, ovocné a zeleninové huspeniny, lekváre,

ovocné dužiny. Mlieko a mliečne výrobky, maslo, syry, margarín, jedlé oleje a tuky. Dietetické a detské živiny, slad, výrobky zo sladu, karamel, sladové prípravky. Prostriedky na farbenie a udržiavanie potravín a požívateľn v čerstvom stave a na trvalo, ako aj na ich aromatizovanie, glazúrovanie, kandizovanie a impregnáciu, povlakové látky na kávu, kávové náhradky a prísady, lekárnické prípravky a drogy. Škroby a výrobky zo škrobu, pracie prostriedky. Nápoje alkoholické, najmä pivo, víno, liehoviny; minerálne vody, limonády, ovocné šťavy. Poľnohospodárske výrobky, mlynské výrobky, krmivo, odpadové produkty pri výrobe kávovín.

(540) Melta

(732) KÁVOVINY Pardubice, a.s., Pardubice, CZ;

(740) PATENTSERVIS BRATISLAVA, a. s., Bratislava, SK;

(111) 104688

(151) 07.03.1923

(156) 07.03.2003

(180) 07.03.2013

(210) 28118

(220) 07.03.1923

7 (511) 6, 8, 13, 16, 20, 21, 26, 28, 34

(510) Drobný tovar z kovu a z plastických hmôt, a to gombíky všetkých druhov a nástroje na zmontovanie nitovacích gombíkov, pracky, háky, háčiky a očká, háčkovadlá, náprstky, trakové a podvážkové súčasti, zipsy, nity všetkých druhov, klinčeky, strmene, poistné krúžky, kovové podložky, škatule, plomby, zátky, aerosólové ventilčeky, aerosólové balenia, tubové uzávery, kvapkacie vložky, výsypníky a iné uzávery, ihlársky tovar, a to špendlíky všetkých druhov, kadernícke potreby, a to vlasové spony, vlásničky, vlniče vlasov, pinetky, obľahovače žiletiek, otvárače konzerv, zapaľovače plynu, otvárače fliaš, kancelárske potreby, a to ťažidlá na listy, držadlá na perá, ceruzky a žiletky, zošívачky, dierovače, listové váhy, cievky do písacích strojov, škatule na farby, misky na farby, klipsy na ceruzky a perá, zaraďovače, kovania zaraďovačov, rýchloviazače, kovania plniacich pier, prepisovacie dosky, cievky na film, hračky a strojčeky do hračiek, vianočné ozdoby, fajčiarske potreby, a to zapaľovače, kamienky do zapaľovačov, kovové časti fajčiarskych fajok a cigaretových špičiek, cigaretové nabíjačky.

(540)

(732) KOH-I-NOOR, a. s., Vršovická 51, 101 15 Praha 10, CZ;

(740) ROTT, RŮŽIČKA & GUTTMANN, v. o. s., Bratislava, SK;

(111) 151133

(151) 02.07.1953

(156) 23.03.2003

(180) 23.03.2013

(210) 353

(220) 23.03.1953

7 (511) 1, 3, 5, 9, 10

(510) Liečivá, drogy, farmaceutické prípravky, chemické výrobky pre priemysel, lekárstvo, hygienu, farmáciu a vedu; prípravky baktericídne, prípravky dezinfekčné, prípravky proti nákaze; vonné a kozmetické prípravky, prípravky na ošetrovanie zubov a dutiny ústnej; zubné výplne a protézy; chirurgický materiál; nástroje, laboratórne potreby.

(540) SOLIDENS

(732) SPOFA - DENTAL, a. s., Černokostecká 84, 100 31 Praha 10 - Strašnice, CZ;

(740) Guniš Jaroslav, Mgr., Bratislava, SK;

(111) 151177

(151) 12.08.1953

(156) 15.05.2003

(180) 15.05.2013

(210) 10548

(220) 15.05.1953

7 (511) 6, 7, 8, 9, 11, 16, 17, 20, 21, 24

(510) Expanzné spínače lisované, expanzné spínače vinuté, narážky, kondenzátorové priechodky, telesá, bariéry, olejové plátno, olejový hodváb, olejované sklo, olejovaný papier, futuritový papier, drážková izolácia, zapínacie tyče, zapínacie kliešte, záchranné háky, lisovacie nástroje, spriadacie hrnce, gumoidné tyče, textové tyče, ploché ťahadlá, gumoidové rúrky, textové rúrky vinuté, textové rúrky lisované, štvorhranné rúrky lisované, gumoidové dosky, textové dosky tvarované, sklogumoid, ložiskové panvy lisované, ložiskové panvy z dosák, technické výlisky, elektrotechnické výlisky.

(540)**GUMON**

(732) GUMON SLOVAKIA, a. s., Košická 6, 825 16 Bratislava, SK;

(740) Litvákova Edita, Ing., Bratislava, SK;

(111) 151261

(151) 24.11.1953

(156) 28.08.2003

(180) 28.08.2013

(210) 29347

(220) 28.08.1953

7 (511) 34

(510) Spracovaný tabak.

(540) VICEROY

(732) British American Tobacco (Brands) Inc., 401 South Fourth Avenue, Suite 1800, Louisville, Kentucky 40202, US;

(740) Čechvalová Dagmar, Bratislava, SK;

(111) 151268

(151) 30.11.1953

(156) 28.08.2003

(180) 28.08.2013

(210) 29354

(220) 28.08.1953

7 (511) 34

(510) Spracovaný tabak.

(540)



W.D. & H.O. WILLS.
BRISTOL & LONDON.

(732) BRITISH AMERICAN TOBACCO (BRANDS) LIMITED, Globe House, 4 Temple Place, London WC2R 2PG, GB;

(740) Čechvalová Dagmar, Bratislava, SK;

(111) 155478

(151) 28.05.1963

(156) 17.12.2002

(180) 17.12.2012

(210) 27785

(220) 17.12.1962

7 (511) 15

(511) 15 - Hudobné nástroje, zvlášť majstrovské nástroje dychové, harmoniky ťahacie aj fúkacie struny.

(540) DELICIA

(732) ELPRO DELICIA, a. s., Příbram III/168, 261 01 Příbram, CZ;

(740) Labudík Miroslav, Ing., Kysucké Nové Mesto, SK;

(111) 155493

(151) 06.07.1963

(156) 03.07.2003

(180) 03.07.2013

(210) 28936

(220) 03.07.1963

7 (511) 35, 36, 39, 41, 42

(510) Prevádzanie všestrannej starostlivosti o zahraničných návštevníkov na celom území ČR a SR od ich príchodu na územie ČR a SR až do ich odchodu, predovšetkým: zaisťovanie ubytovania, stravovania a obstarávanie prepravy zahraničných návštevníkov a ich batožiny, organizovanie zájazdov dopravnými prostriedkami všetkých druhovov na miesta historických a kultúrnych pamätihodností, prírodných pozoruhodností a k objektom socialistickej výstavby, organizova-

nie prehliadok múzeí, kultúrnych zbierok, knižníc, hradov, zámkov a kultúrnych ústavov, návštevy divadiel, koncertov, kín, všetkých iných kultúrnych, zábavných a športových podnikov, zaisťovanie rekreačného pobytu cudzincom v ČR a SR, obstarávanie sprievodcov a tlmočníkov, obstarávanie a predaj cestovných informačných a propagačných brožúr a kníh, upomienkových predmetov a darčiekov. Obstarávanie všetkých iných služieb zahraničným hosťom i českým a slovenským občanom cestujúcim do cudziny súvisiacich s cestovaním do cudziny alebo z cudziny do ČR a SR na základe platných predpisov a oprávnení, predovšetkým: predaj cestovných lístkov, miesteniak a iných cestovných cenín pre železničné, automobilové, letecké a lodné cesty v ČR a SR i v zahraničí, predaj lôžkových poukážok na medzinárodnú a miestnu prepravu a poukážok na stravovanie v jedálenských vozňoch alebo v lietadlách na zahraničných alebo tuzemských železničných a leteckých tratiach a v lodných pasážach do akejkoľvek cudziny, obstarávanie poukážok na služby (vouchery), akreditívov a cestovných šekov, obstarávanie cestovných pasov a víz, ako i iných nevyhnutných dokladov na cesty do cudziny vrátane zabezpečovania potrebných prekladov pri pasovej agende, obstarávanie výmeny platidiel.

(540)

Čedok

(732) ČEDOK, a. s., Na příkopě 18, 111 35 Praha 1, CZ;

(740) PATENTSERVIS BRATISLAVA, a. s., Bratislava, SK;

(111) 155494

(151) 06.07.1963

(156) 22.06.2003

(180) 22.06.2013

(210) 28927

(220) 22.06.1963

7 (511) 35, 36, 39, 41, 42

(510) Prevádzanie všestrannej starostlivosti o zahraničných návštevníkov na celom území ČR a SR od ich príchodu na územie ČR a SR až do ich odchodu, predovšetkým: zaisťovanie ubytovania, stravovania a obstarávanie prepravy zahraničných návštevníkov a ich batožiny, organizovanie zájazdov dopravnými prostriedkami všetkých druhovov na miesta historických a kultúrnych pamätihodností, prírodných pozoruhodností a k objektom socialistickej výstavby, organizovanie prehliadok múzeí, kultúrnych zbierok, knižníc, hradov, zámkov a kultúrnych ústavov, návštevy divadiel, koncertov, kín, všetkých iných kultúrnych, zábavných a športových podnikov, zaisťovanie rekreačného pobytu cudzincom v ČR a SR, obstarávanie sprievodcov a tlmočníkov, obstarávanie a predaj cestovných informačných a propagačných brožúr a kníh, upomienkových predmetov a darčiekov. Obstarávanie všetkých iných služieb zahraničným hosťom i českým a slovenským občanom cestujúcim do cudziny súvisiacich s cestovaním do cudziny alebo z cu-

dziny do ČR a SR na základe platných predpisov a oprávnení, predovšetkým: predaj cestovných lístkov, miesteniak a iných cestovných cenín pre železničné, automobilové, letecké a lodné cesty v ČR a SR i v zahraničí, predaj lôžkových poukážok na medzinárodnú a miestnu prepravu a poukážok na stravovanie v jedálenských vozňoch alebo v lietadlách na zahraničných alebo tuzemských železničných a leteckých tratiach a v lodných pasážach do akejkoľvek cudziny, obstarávanie poukážok na služby (vouchery), akreditívov a cestovných šekov, obstarávanie cestovných pasov a víz, ako i iných nevyhnutných dokladov na cesty do cudziny vrátane zabezpečovania potrebných prekladov pri pasovej agende, obstarávanie výmeny platidiel.

(540)



(732) ČEDOK, a. s., Na příkopě 18, 111 35 Praha 1, CZ;

(740) PATENTSERVIS BRATISLAVA, a. s., Bratislava, SK;

(111) 155545

(151) 28.08.1963

(156) 23.08.2003

(180) 23.08.2013

(210) 29360

(220) 23.08.1963

7 (511) 29, 30, 32

(510) Polievky, bujóny a mäsové vývary všetkých druhov, vločkové kaše, predvarená ryža, kávovinárske výrobky, šumienky, prášky do nápojov, ryžové burizóny, zápražky, omáčky, aminokyseliny a ich sodné soli.

(540)



(732) Vitana, a. s., 277 32 Byšice, okr. Mělník, CZ;

(740) PATENTSERVIS BRATISLAVA, a. s., Bratislava, SK;

(111) 155546

(151) 28.08.1963

(156) 23.08.2003

(180) 23.08.2013

(210) 29358

(220) 23.08.1963

7 (511) 29, 30, 32

(510) Polievky, bujóny a mäsové vývary všetkých druhov, vločkové kaše, predvarená ryža, kávovinárske výrobky, šumienky, prášky do nápojov, ry-

žové burizóny, zápražky, omáčky, aminokyseliny a ich sodné soli.

(540)



(732) VITANA, a. s., 277 32 Byšice okr. Mělník, CZ;

(740) PATENTSERVIS BRATISLAVA, a. s., Bratislava, SK;

(111) 155547

(151) 28.08.1963

(156) 23.08.2003

(180) 23.08.2013

(210) 29359

(220) 23.08.1963

7 (511) 29, 30, 32

(510) Polievky, bujóny a mäsové vývary všetkých druhov, vločkové kaše, predvarená ryža, kávovinárske výrobky, šumienky, prášky do nápojov, ryžové burizóny, zápražky, omáčky, aminokyseliny a ich sodné soli.

(540)



Vitana
VAŘÍ ZA VÁS

(732) VITANA, a. s., 277 32 Byšice okr. Mělník, CZ;

(740) PATENTSERVIS BRATISLAVA, a. s., Bratislava, SK;

(111) 155586

(151) 25.09.1963

(156) 29.08.2003

(180) 29.08.2013

(210) 29369

(220) 29.08.1963

7 (511) 33

(510) Kvasené nápoje a liehoviny.

(540)



- (732) Guinness United Distillers & Vintners B. V.,
Molenwerf 10-12, 1014 BG Amsterdam, NL;
(740) Fajnorová Mária, Ing., Bratislava, SK;

(111) 155632

- (151) 09.11.1963
(156) 26.07.2003
(180) 26.07.2013
(210) 29285
(220) 26.07.1963

7 (511) 3, 5

- (510) Mydlá, toaletné mydlá, toaletné prípravky, kozmetické výrobky na hygienické účely a na ošetrovanie pokožky, vlasov, rúk, úst a zubov, voňavkárské výrobky, šampóny, holiace mydlá, holiace krémy, antiseptické prípravky, dezodorančné prípravky.

(540) PEPSODENT

- (732) Unilever N. V., Weena 455, 3013 AL Rotterdam, NL;
(740) Fajnorová Mária, Ing., Bratislava, SK;

(111) 155729

- (151) 27.02.1964
(156) 29.05.2003
(180) 29.05.2013
(210) 28869
(220) 29.05.1963
(310) 761230
(320) 22.04.1963
(330) US

7 (511) 34

- (510) Cigarety.

(540) TEMPO

- (732) JAPAN TOBACCO INC., spoločnosť zriadená podľa zákonov štátu Japonsko, 2-2-1 Toranomon, Minato-ku, Tokyo, JP;
(740) Bezák Marián, Ing., Bratislava, SK;

(111) 161512

- (151) 08.08.1973
(156) 18.04.2003
(180) 18.04.2013
(210) 47015
(220) 18.04.1973

7 (511) 7

- (510) Stroje a obrábacie stroje (s výnimkou tých, ktoré sú zahrnuté v tr. 9 - 12 a 16), motory, súkolesia, hnacie remene, poľnohospodárske stroje a liahne, mastenice, a to najmä: lodné motory, príviesné lodné motory, zabudované lodné motory, združené príviesné i zabudovateľné lodné motory, saňové automobily, strojové píly vrátane reťazových pí, žacie strojíčky na trávu.

(540) EVINRUDE

- (732) Bombardier Motor Company of America, 6545 U. S. 1, Grant, Florida 32949, US;
(740) ROTT, RŮŽIČKA & GUTTMANN, v. o. s., Bratislava, SK;

(111) 161573

- (151) 14.09.1973
(156) 22.03.2003
(180) 22.03.2013
(210) 46921
(220) 22.03.1973

7 (511) 6, 7, 9, 11

- (510) Obyčajné kovy v surovom alebo polospracovanom stave a ich zliatiny; kotvy, nákovy, zvony; stavebný materiál z valcovaného a liateho kovu, koľajnice a iný kovový materiál určený na železničné účely; reťaze; kovové káble a drôty; zámočnícke výrobky; oceľové guľôčky; podkovy, klince a skrutky; stroje a obrábacie stroje; motory; súkolesia a hnacie remene; poľnohospodárske stroje a liahne, maznice; prístroje a nástroje na vedecké a laboratórne účely; prístroje a nástroje navigačné; prístroje a nástroje určené na prenášanie rozkazov, na meranie a prístroje všeobecne používané na riadenie lodí a lietadiel, prístroje a nástroje geodetické a prístroje a nástroje elektrické, nezačlenené do iných tried, prístroje a nástroje na bezdrôtovú telegrafiu, prístroje fotografické, kinematografické, optické vrátane premietacích prístrojov obrazov a zväčšovacích prístrojov; prístroje a nástroje na váženie a meranie, prístroje a nástroje signalizačné vrátane signálnych píšťaliek, prístroje a nástroje určené na kontrolné účely, prístroje a nástroje na účely záchranné a učebné, automaty uvádzané do činnosti vhoďením mince alebo známky, prístroje na záznam a reprodukciu hovoreného slova, zapisovacie pokladnice a počítaacie stroje vrátane kancelárskych a dierovacích strojov, hasiace prístroje, špeciálne puzdrá na uvedené prístroje a nástroje, elektromechanické a elektrotermické prístroje a zariadenia, ručné elektrické zväračky, elektrické žehličky; elektricky vyhrievané vankúše, elektricky vyhrievané odevy a súčasti odevov, elektrické ohrievače nôh, elektrické zapaľovače, elektrické vysávače prachu, leštiče parkiet a pod., osvetľovacie a vykurovacie zariadenie na výrobu pary, zariadenie na varenie, chladenie alebo zariadenie na úpravu vzduchu, zariadenie na rozvod vody a zariadenia zdravotnícke.

(540) FISHER

- (732) Fisher Controls International LLC, 8100 W. Florissant Avenue, St. Louis, Missouri 63136, US;
(740) ROTT, RŮŽIČKA & GUTTMANN, v. o. s., Bratislava, SK;

(111) 161580

- (151) 14.09.1973
(156) 06.07.2003
(180) 06.07.2013
(210) 47200
(220) 06.07.1973

7 (511) 1

- (510) Chemické výrobky používané na výrobu syntetických živíc a plastických hmôt, syntetické polyméry a živice.

(540) VORANOL

- (732) The Dow Chemical Company, spoločnosť zriadená podľa zákonov štátu Delaware, Midland, Michigan, US;
(740) Bušová Eva, JUDr., Bratislava, SK;

(111) 161605

- (151) 20.09.1973
 (156) 18.05.2003
 (180) 18.05.2013
 (210) 47070
 (220) 18.05.1973

7 (511) 32

- (510) Strojené vody minerálne, nápoje šumivé, nealkoholické, sirupy a prísady na prípravu bezalkoholických nápojov.

(540) NECALOR

- (732) IVAX Pharmaceuticals s. r. o., Ostravská 29, 747 70 Opava-Komárov, CZ;
 (740) ROTT, RŮŽIČKA & GUTTMANN, v. o. s., Bratislava, SK;

(111) 161631

- (151) 29.09.1973
 (156) 23.07.2003
 (180) 23.07.2013
 (210) 47233
 (220) 23.07.1973

7 (511) 7, 9, 11, 37

- (510) Stroje a obrábacie stroje; motory s výnimkou motorov do pozemných vozidiel; súkolesia a hnacie remene s výnimkou súkolesí a hnacích remeňov do pozemných vozidiel; poľnohospodárske stroje; liahne; vedecké, navigačné, meracie a elektrické prístroje a nástroje vrátane bezdrôtových; fotografické, kinematografické, optické, vážiace, meracie, signalizačné, kontrolné, záchranné a učebné prístroje a nástroje, prístroje uvádzané do činnosti vhadením mince alebo známky, prístroje na záznam a reprodukciu hovoreného slova, zapisovacie pokladnice, počítačie stroje, hasiace prístroje; zariadenia na osvetľovanie kúrenia, výrobu pary, varenie, chladenie, sušenie, vetranie, zariadenia na rozvod vody a zariadenia zdravotníckej; prenájom čerpacích zariadení, inštalácie, údržba a opravy takýchto zariadení a poplašných systémov proti škodám spôsobeným vodou; inštalácia vykurovacích, vodárenských a zdravotníckych zariadení a automatických systémov, ktoré k týmto zariadeniam patria.

(540)

- (732) ITT Flygt Aktiebolag, 36180 Lindas, Emmaboda, SE;
 (740) Bušová Eva, JUDr., Bratislava, SK;

(111) 161645

- (151) 04.10.1973
 (156) 01.06.2003
 (180) 01.06.2013
 (210) 47106
 (220) 01.06.1973

7 (511) 7, 9, 11, 12

- (510) Motory chladenia s vrtľou, panely s ovládačmi, bezpečnostné volanty, volanty s poťahmi, dverné kontakty, termistorové teplomery, štítový prístroj, združené kontrolné prístroje, kontrolky a symboly funkcií, integrované obvody na kontrolu a ovládanie funkcií motorových vozidiel,

stieracie súpravy, stierače otočné, motory naftového kúrenia, priechodky, zástrčky, otáčkomery, tlakomery, plaváky, snímače teplomerov, združené prístroje do traktorov a automobilov, vzpery, prevodové kolienka, zapínacie a rozpínacie tlačidlá, kryty tyče riadenia, mechanicky ovládané spínače, zásuvky a zástrčky, príslušenstvo k úplným prístrojovým doskám, viacrýchlostné pohony, kombinované prepínače s automatickým vrátením, spínače s kontrolkou, cyklovače, káblové zväzky s viacpólovými vidlicami a zásuvkami, servopohony, kontrolky minimálneho tlaku vzduchu, spínače spätných svetiel, motory stieracích súprav, stierače kývné, motory automobilového kúrenia, motory na svetelné majáky, zásuvky, rýchlomery, teplomery, palivomery, objímky, meniče, motory, tlakové spínače s baroskopmi, kontrolné svetlá, prepínače, svorkovnice, poistné skrinky, výlisky z plastických hmôt, kolektory, náhony stieracích súprav, prístrojové dosky, stieradlá, ampérmetre. Zapaľovacie a žhaviace sviečky všetkých druhov, otáčkomery, nízkonapäťové zapaľovacie systémy do leteckých motorov a prehoráky na tekuté a plynné palivá, diagnostické meracie prístroje na posudzovaní stavu a nastavenia motora, zapaľovacie zariadenie do naftových pecí. Svetlomery, spiatkové svetlá, svetlá vnútorného osvetlenia, montážne a kontrolné svetlá, optické vložky do svetlomerov, hmlovky, smerové svetlá a ostatné optické ukazovatele, mechanicky ovládané spínače. Hydraulické a diskové brzdy, spojovacie súčasti hydraulických a vzduchových bŕzd, tlmiče teleskopické automobilové, servoriadenie, klimatizačné zariadenia závislé a nezávislé, vykurovacie agregáty motorových vozidiel, vzduchové perovanie, prerušovače smerových svetiel, kontrolky zhavenia, stop spínače, bzučiaky a iné elektrické a mechanické zariadenia motorových vozidiel, mechanické meracie prístroje motorových vozidiel, vzduchové a elektromagnetické brzdy, mechanické ručné brzdy, tlmiče pákové, servomechanizmy (posilňovače), čističe nafty motorových vozidiel, čističe oleja motorových vozidiel, mechanické zdviháky automobilové, výrobky pre návestia a zabezpečovacia techniku, klaksóny s elektrickým príkonom, omývače čelných skiel, poistkové skrinky, svorkovnice, drobné mechanické a elektrické príslušenstvá motorových vozidiel. Spúšťače dynamy, regulátory prúdu a napätia, zapaľovacie zariadenia batériové, magnetoelektrické a elektronické rozdeľovače, zapaľovacie cievky, prepínače batérií, spínacie skrinky, vypínače, spínače zhavenia, stykače, signalizačné relé, automatické ovládače smerových svetiel, elektromagnetické palivomery, protišmykové zariadenia, pomocné elektromotory, dynamospúšťače, alternátory, spätné spínače vrátane kontroly nabíjania batérie, kontaktové a bezkontaktové prerušovače, predradné odpory, zapaľovacia magnetka, prepínače svetiel, spínače, odpojovače, elektromagnety, ističe proti prepätiu, ovládacie skrine, tlmenie brzdových svetiel, ochranné zariadenia proti krádeži, protiblokovacie zariadenia.

(540)



- (732) PAL International, a.s., Mladoboleslavská 15, 197 05 Praha 9 - Kbely, CZ;
 (740) PATENTSERVIS BRATISLAVA, a. s., Bratislava, SK;

(111) 161665

- (151) 23.10.1973
 (156) 15.05.2003
 (180) 15.05.2013
 (210) 47062
 (220) 15.05.1973

7 (511) 1, 5

- (510) Chemické výrobky určené pre poľnohospodárstvo, záhradníctvo a lesníctvo ako regulátory rastu rastlín, a to typu uvoľňujúceho etylén; prostriedky k ničeniu buriny obsahujúce zlúčeniny typu uvoľňujúceho etylén.

(540) **ETHREL**

- (732) Aventis CropScience USA, Inc., 2 T. W. Alexander Drive, Research Triangle Park, N. C. 27709, US;
 (740) Čechvalová Dagmar, Bratislava, SK;

(111) 161698

- (151) 12.11.1973
 (156) 19.06.2003
 (180) 19.06.2013
 (210) 47143
 (220) 19.06.1973

7 (511) 9

- (510) Prístrojové vybavenie klinických laboratórií, zariadenie na farbenie diapozitívov na hematologické účely s príslušenstvom a zariadenie na miešanie laboratórnych vzoriek.

(540) **HEMA-TEK**

- (732) BAYER CORPORATION, spoločnosť zriadená podľa zákonov štátu Indiana, 1884 Miles Avenue, Elkhart, Indiana 46515, US;
 (740) Tomeš Pavol, Ing., Bratislava, SK;

(111) 161721

- (151) 26.11.1973
 (156) 28.06.2003
 (180) 28.06.2013
 (210) 47189
 (220) 28.06.1973

7 (511) 5

- (510) Výrobky farmaceutické, zverolekárske a zdravotnícke; výrobky dietetické pre deti a chorých; náplasti, obväzový materiál, hmoty určené na plombovanie zubov a na odtlačky zubov; dezinfekčné prostriedky; prostriedky na ničenie rast-

linných a živočíšnych škodcov, najmä prostriedky na ničenie hmyzu, antiparazitné látky.

(540) **COUNTER**

- (732) BASF Agro B. V., Arnhem (NL), Zweigniederlassung Wädenswil, a Swiss Branch of a Dutch Private Limited Liability Company, Steinacherstrasse 101, CH-8804 Au, CH;
 (740) Žovicová Viera, Mgr., Bratislava, SK;

(111) 161738

- (151) 10.12.1973
 (156) 11.07.2003
 (180) 11.07.2013
 (210) 47215
 (220) 11.07.1973

7 (511) 11

- (510) Zariadenia a prístroje na ohrievanie a/alebo chladenie priestoru a na udržiavanie teploty dopravného tovaru a/alebo na klimatizáciu pre pohodlie cestujúcich v automobiloch, autobusoch, nákladných vozidlách a podobných dopravných prostriedkoch.

(540)

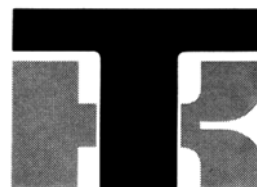

- (732) Thermo King Corporation, spoločnosť zriadená podľa zákonov štátu Delaware, Mineapolis, Minnesota, US;
 (740) Tomeš Pavol, Ing., Bratislava, SK;

(111) 161776

- (151) 28.01.1974
 (156) 27.08.2003
 (180) 27.08.2013
 (210) 47299
 (220) 27.08.1973

7 (511) 17, 19

- (510) Izolačné materiály z minerálnej vlny a stavebné materiály z minerálnej vlny.

(540) **ROCKWOOL**

- (732) Rockwool International A/S, Hovedgaden 584, DK-2640 Hedehusene, DK;
 (740) Fajnorová Mária, Ing., Bratislava, SK;

(111) 161810

- (151) 08.02.1974
 (156) 06.09.2003
 (180) 06.09.2013
 (210) 47318
 (220) 06.09.1973

7 (511) 5

- (510) Farmaceutické, zverolekárske a zdravotnícke výrobky, najmä psychoterapeutické prostriedky.

(540) **DEMOLOX**

- (732) Wyeth Holdings Corporation, Five Giralda Farms, Madison, New Jersey 07940, US;
 (740) Fajnorová Mária, Ing., Bratislava, SK;

(111) 161811

(151) 08.02.1974
 (156) 06.09.2003
 (180) 06.09.2013
 (210) 47319
 (220) 06.09.1973

7 (511) 5

(510) Farmaceutické, zverolekárske a zdravotnícke výrobky, najmä protizápalové a umŕtvujúce prostriedky.

(540) CINOPAL

(732) Wyeth Holdings Corporation, Five Giralda Farms, Madison, New Jersey 07940, US;
 (740) Fajnorová Mária, Ing., Bratislava, SK;

(111) 161948

(151) 29.05.1974
 (156) 18.04.2003
 (180) 18.04.2013
 (210) 47014
 (220) 18.04.1973

7 (511) 7, 12

(510) Stroje a obrábacie stroje (s výnimkou tých, ktoré sú zahrnuté v tr. 9 - 12 a 16), motory, súkolesia, hnacie remene, poľnohospodárske stroje a liahne, mastenice, a to najmä: lodné motory, príviesné lodné motory, zabudované lodné motory, združené príviesné i zabudovateľné lodné motory, saňové automobily, strojové píly vrátane reťazových píl, žacie strojčky na trávu.

(540) JOHNSON

(732) Bombardier Motor Company of America, 6545 U. S. 1, Grant, Florida 32949, US;
 (740) ROTT, RŮŽIČKA & GUTTMANN, v. o. s., Bratislava, SK;

(111) 161964

(151) 14.06.1974
 (156) 10.08.2003
 (180) 10.08.2013
 (210) 47265
 (220) 10.08.1973

7 (511) 5

(510) Medicinálne látky na použitie pri liečení nervových chorôb.

(540) SINEMET

(732) Merck & Co., Inc., spoločnosť zriadená podľa zákonov štátu New Jersey, One Merck Drive, Whitehouse Station, New Jersey 08889-0100, US;
 (740) Bušová Eva, JUDr., Bratislava, SK;

(111) 165534

(151) 06.12.1983
 (156) 29.08.2003
 (180) 29.08.2013
 (210) 53308
 (220) 29.08.1983

7 (511) 32

(510) Všetky druhy piva.

(540)

(732) Budějovický Budvar, národní podnik, Karolíny Světlé 4, 370 21 České Budějovice, CZ;
 (740) Čechvalová Dagmar, Bratislava, SK;

(111) 165574

(151) 31.01.1984
 (156) 05.01.2003
 (180) 05.01.2013
 (210) 52939
 (220) 05.01.1983

7 (511) 2

(510) Fóliové hliníkové pigmenty.

(540) ETERNABRITE

(732) Silberline Manufacturing Co., Inc. spoločnosť zriadená podľa zákonov štátu Pensylvánia, Lansford, Pensylvánia, US;
 (740) ROTT, RŮŽIČKA & GUTTMANN, v. o. s., Bratislava, SK;

(111) 165587

(151) 09.02.1984
 (156) 21.12.2002
 (180) 21.12.2012
 (210) 52928
 (220) 21.12.1982

7 (511) 2

(510) Paletizované hliníkové pigmenty.

(540) SILVET

(732) Silberline Manufacturing Co., Inc. spoločnosť zriadená podľa zákonov štátu Pensylvánia, Lansford, Pensylvánia, US;
 (740) ROTT, RŮŽIČKA & GUTTMANN, v. o. s., Bratislava, SK;

(111) 165595

(151) 24.02.1984
 (156) 09.12.2002
 (180) 09.12.2012
 (210) 52920
 (220) 09.12.1982

7 (511) 2

(510) Hliníkové pigmenty na plastické hmoty.

(540) SILVEX

(732) Silberline Manufacturing Co., Inc. spoločnosť zriadená podľa zákonov štátu Pensylvánia, Lansford, Pensylvánia, US;
 (740) ROTT, RŮŽIČKA & GUTTMANN, v. o. s., Bratislava, SK;

(111) 165598

- (151) 27.02.1984
- (156) 15.03.2003
- (180) 15.03.2013
- (210) 53040
- (220) 15.03.1983

7 (511) 16

(510) Papier, lepenka, výrobky z papiera alebo lepenky, tlačoviny a periodiká, knihy; materiály na viazanie kníh; fofografie; kancelársky tovar; lepidlá (kancelárske); potreby pre umelcov; štetce, písacie stroje a kancelárske potreby (s výnimkou nábytku); vyučovacie a školské potreby (s výnimkou prístrojov); hracie karty; tlačené písmená a štočky; perá, ceruzky, atramentové značkovače, guľôčkové perá, plstencové značkovače, vymazávacie gumeny, výkresové šablóny a atramenty na farbenie.

(540) BEROL

- (732) Berol Corporation, 29 East Stephenson Street, Freeport, Illinois 61032, US;
- (740) Bušová Eva, JUDr., Bratislava, SK;

(111) 165631

- (151) 03.04.1984
- (156) 01.06.2003
- (180) 01.06.2013
- (210) 53178
- (220) 01.06.1983

7 (511) 6, 7, 9, 11, 19, 37, 40, 41, 42

(510) Spojovacie a kotevné prvky na valcovacie, lisovacie, kovacie a zlievacie zariadenie uvedené v triede 7, odliate, vykované alebo tvárnené konštrukčné prvky, kovové formy na tvárnenie plastických hmôt; základy a podstavce na valcovacie, lisovacie, kovacie a odlievacie zariadenie, vytvorené z prefabrikovaných kovových prvkov; vyklápacie a dopravné žľaby. Valcovacie, lisovacie, kovacie a zlievacie zariadenie na tvárnenie ocele, neželezných kovov, plastických hmôt, hmôt na organickej báze, a na výrobu valcovaných výrobkov a výrobkov tvárnených na lise z kovu alebo z plastických hmôt, zahrnujúce stroje a prístroje na tvárnenie bez úberu triesok a s úberom triesok, na manipuláciu, dopravu, vedenie, zastavovanie, čistenie, morenie, vytváranie povlakov, odstraňovanie okoviny, odstraňovanie povrchových trhlínok, žihanie, zváranie, rezanie, delenie, odstraňovanie výronkov, skrucovanie, vyrovnávanie, triedenie, zoskupovanie, rovnanie na seba, zvĺhanie, viazanie do zväzkov, značkovanie a balenie; čerpadlá (nezahrnuté v iných triedach); elektrické a hydraulické stroje na pohon (okrem pozemných vozidiel); hydraulické a mechanické zariadenia na prenos energie ako potrubné sústavy, redukčné súkolesia, spojky, ložiská (okrem prvkov vozidiel); mechanické stroje a prístroje na odvoz, prípravu, čistenie a premenu sekundárnych produktov a odpadkov; stroje pre hutný priemysel ako stroje na vyklápanie, otáčanie a pohybovanie konventormi a liacimi panvicami, liace stroje; stroje na dopravu a zdvih ako dopravné pásy a reľaze, pojazdné mosty (nezahrnuté v iných triedach), stroje a nástroje na obrábanie a spracovanie plastických hmôt vrátane ich dopravného ústrojenstva. Stroje a prístroje na overovanie a meranie, meracie, ovládacie a nastavovacie nástroje, elektrické zariadenie na pre-

nos energie ako káble, vypínače a transformátory. Stroje a prístroje na chladenie a na tepelné spracovanie, okruhy na cirkuláciu oleja, vody a okruhy hydraulických systémov, ako aj prístroje na spracovanie, chladenie a čistenie oleja a vody, na valcovacie, lisovacie, kovacie a zlievacie zariadenie uvedené v triede 7. Základy a podstavce vytvorené z prefabrikovaných prvkov na valcovacie, lisovacie a zlievacie zariadenie uvedené v triede 7; prenosné továrenské haly z kovu, plastických hmôt a iných konštrukčných materiálov. Inštalovanie, montáž, oprava a opätovné uvedenie do prevádzky priemyselných zariadení a strojov, a to valcovacích, lisovacích, kovacích, zlievacích, ohrievacích, ventilačných, chladiacích a klimatizačných zariadení a tepelných zariadení, konštrukcie vykurovania, priemyselných pecí, lešenia, výškové, podzemné a inžinierske stavby, prenájom strojov. Spracovanie a kalenie kovov, spracovanie zlepšujúce povrch kovov. Výcvik personálu na predvádzanie služieb v triedach 37 a 40. Porady a plánovanie konštrukcií a koncepcie, technické konzultácie a inžinierske služby.

(540)



- (732) SMS Schloemann/Siemag Aktiengesellschaft, Düsseldorf, DE;
- (740) Tomeš Pavol, Ing., Bratislava, SK;

(111) 165651

- (151) 16.04.1984
- (156) 16.06.2003
- (180) 16.06.2013
- (210) 53195
- (220) 16.06.1983

7 (511) 25

(510) Topánky a ľahké topánky všetkých druhov vrátane topánok a ľahkých topánok na športovú potrebu.

(540)

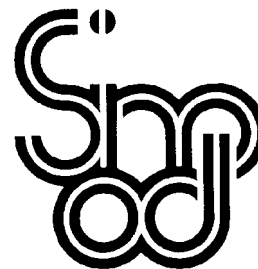

- (732) Simod - S. P. A., Via Verdi 14, Sant Angelo Di Piove Di Sacco (Padova), IT;
- (740) Tomeš Pavol, Ing., Bratislava, SK;

(111) 165683

- (151) 18.05.1984
- (156) 06.07.2003
- (180) 06.07.2013
- (210) 53235
- (220) 06.07.1983

7 (511) 5

(510) Farmaceutické prípravky, najmä zabraňujúce syntéze alebo uvoľňovaniu pituitárnych gonadotropínov, v ampulách, kapsulách alebo tabletkách na použitie u ľudí.

(540) DANOL

(732) SANOFI - SYNTHELABO, 174 Avenue de France, 75013 Paris, FR;

(740) Bušová Eva, JUDr., Bratislava, SK;

(111) 165687

(151) 07.06.1984

(156) 08.08.2003

(180) 08.08.2013

(210) 53282

(220) 08.08.1983

7 (511) 5

(510) Výrobky farmaceutické, zverolekárské a zdravotnícké; výrobky diietické pre deti a chorých; náplasti, obväzový materiál, hmoty určené na plombovanie zubov a na odtlačky zubov, dezinfekčné prostriedky; prostriedky na ničenie rastlinných a živočíšnych škodcov, antiparazitné látky.

(540) SQUIBB

(732) E. R. SQUIBB & SONS, L. L. C., spoločnosť zriadená podľa zákonov štátu Delaware, 1209 Orange Street, Wilmington, New Castle County, Delaware 19801, US;

(740) Tomeš Pavol, Ing., Bratislava, SK;

(111) 165689

(151) 07.06.1984

(156) 01.07.2003

(180) 01.07.2013

(210) 53228

(220) 01.07.1983

7 (511) 1

(510) Karboxymetylcelulóza s priečnou väzbou na použitie ako dezintegrant alebo dispergovadlo v tabletkách a kapsulách.

(540) Ac-Di-Sol

(732) FMC CORPORATION, spoločnosť zriadená podľa zákonov štátu Delaware, 1735 Market Street, 19103 Philadelphia, Pennsylvania, US;

(740) Fajnorová Mária, Ing., Bratislava, SK;

(111) 165691

(151) 07.06.1984

(156) 04.07.2003

(180) 04.07.2013

(210) 53233

(220) 04.07.1983

7 (511) 34

(510) Cigarety.

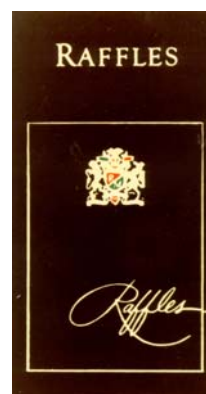
(540)

(591) hnedá, žltá

(732) Philip Morris Products S. A., Quai Jeanrenaud 3, Neuchâtel, CH;

(740) Bušová Eva, JUDr., Bratislava, SK;

(111) 165706

(151) 03.07.1984

(156) 31.08.2003

(180) 31.08.2013

(210) 53309

(220) 31.08.1983

7 (511) 16

(510) Perá, hroty, guľôčkové perá, označovacie perá a mechanické ceruzky.

(540)

Zebra

(732) Zebra Co., Ltd., Tokyo, JP;

(740) Fajnorová Mária, Ing., Bratislava, SK;

(111) 165707

(151) 03.07.1984

(156) 31.08.2003

(180) 31.08.2013

(210) 53310

(220) 31.08.1983

7 (511) 16

(510) Perá, hroty, guľôčkové perá, označovacie perá a mechanické ceruzky.

(540) SHARBO

(732) Zebra Co., Ltd., Tokyo, JP;

(740) Fajnorová Mária, Ing., Bratislava, SK;

(111) 165722

(151) 02.08.1984

(156) 14.07.2003

(180) 14.07.2013

(210) 53248

(220) 14.07.1983

7 (511) 33

(510) Whisky.

(540)

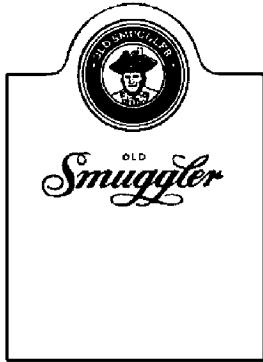

(732) James & George Stodart Limited, Dumbarton, GB;

(740) Čechvalová Dagmar, Bratislava, SK;

(111) 165779

(151) 06.11.1984

(156) 17.02.2003

(180) 17.02.2013

(210) 53000

(220) 17.02.1983

7 (511) 3

(510) Výrobky kozmetické a voňavkárské.

(540) CHARLIE

(732) Revlon (Suisse) S. A., Zürich, CH;

(740) Tomeš Pavol, Ing., Bratislava, SK;

(111) 165781

(151) 20.11.1984

(156) 22.07.2003

(180) 22.07.2013

(210) 53265

(220) 22.07.1983

7 (511) 34

(510) Potreby pre fajčiarov a zápalky.

(540)



(732) Alfred Dunhill Limited, Londýn, GB;

(740) Bušová Eva, JUDr., Bratislava, SK;

(111) 165903

(151) 13.04.1985

(156) 19.05.2003

(180) 19.05.2013

(210) 53164

(220) 19.05.1983

7 (511) 25

(510) Pánske a dámske džinsové nohavice, blúzky, sukne, šortky, vesty a bundy.

(540)



(732) GUESS? IP Holder L. P., 1444 South Alameda Street, 90021 Los Angeles, California, US;

(740) Fajnorová Mária, Ing., Bratislava, SK;

(111) 165919

(151) 25.04.1985

(156) 01.07.2003

(180) 01.07.2013

(210) 53229

(220) 01.07.1983

7 (511) 34

(510) Listový tabak, spracovaný tabak na fajčenie, žutie a šnupanie, cigarety.

(540) COHIBA

(732) Empresa Cubana del Tabaco, trading as CUBATABACO, 104 O'Reilly Street, Havana City, CU;

(740) Bušová Eva, JUDr., Bratislava, SK;

(111) 166040

(151) 05.09.1985

(156) 12.07.2003

(180) 12.07.2013

(210) 53240

(220) 12.07.1983

7 (511) 7, 9, 11

(510) Stroje textilné, stroje šijacie, kancelárske stroje písacie, počítacie, diernoštítkové, rozmnožovacie a kopírovacie.

(540)



(732) JUKI KABUSHIKI KAISHA (JUKI CORPORATION), 8-2-1, Kokuryo-cho, Chofu-shi, Tokyo, JP;

(740) Fajnorová Mária, Ing., Bratislava, SK;

(111) 166082

(151) 16.10.1985

(156) 14.06.2003

(180) 14.06.2013

(210) 53193

(220) 14.06.1983

7 (511) 33

(510) Vodka.

(540)



- (732) V&S Vin & Sprit Aktiebolag, Förmansvägen 19,
Stockholm, SE;
(740) Fajnorová Mária, Ing., Bratislava, SK;

(111) 168621A

- (151) 18.09.1991
(156) 14.06.2000
(180) 14.06.2010
(210) 57751A
(220) 14.06.1990
(450) 08.10.1997

8 (511) 7, 10, 12, 35

- (511) 7 - Stroje pre poľnohospodárstvo vrátane stacionárnych benzínových motorov, transportné zariadenia s výnimkou bankských vozov, vibračných dopravných a triediacich strojov, ťažných nádob, ťažných veží, bankských narážadiel a posúvačov.
10 - Technika pre zdravotníctvo.
12 - Dopravné systémy, výrobky z plastov.
35 - Služby poradenské, sprostredkovacie, konzultačné.

(540)

Diamon

- (732) DIAMOAK, obchodno - výrobné družstvo, Centrum 12/17, 017 01 Považská Bystrica, SK;

(111) 172097

- (151) 04.11.1993
(156) 31.03.2003
(180) 31.03.2013
(210) 362-93
(220) 31.03.1993
(450) 02.02.1994

7 (511) 19

- (510) Tehliarske slinky; oceliarske slinky; bázické žiaruvzdorné stavivá magnezitové; magnezit-chrómové, chrómmagnezitové, magnezit; spinelitické, magnezituhlíkové; kaustické magnezity; opravárske hmoty

(540) SLOVMAG

- (732) SLOVMAG, a. s. Lubeník, Námestie Slobody 1,
050 01 Revúca, SK;

(111) 172149

- (151) 10.12.1993
(156) 23.06.2003
(180) 23.06.2013
(210) 1032-93
(220) 23.06.1993
(450) 09.03.1994

7 (511) 7, 9, 11, 37

- (510) -Výroba a predaj kompresorov; výroba a predaj elektronických súčiastok týkajúcich sa výroby chladničiek; a mrazničiek; výroba a predaj chladničiek a mrazničiek; servisné služby týkajúce sa chladničiek a mrazničiek.

(540) GENERAL FROST

- (732) GENERAL FROST, s. r. o., Továrenská 49,
953 36 Zlaté Moravce, SK;

(111) 172200

- (151) 14.01.1994
(156) 05.04.2003
(180) 05.04.2013
(210) 384-93
(220) 05.04.1993
(450) 11.05.1994

7 (511) 42

- (510) Strážne a bezpečnostné služby.

(540) SECURO P

- (732) Bewachungsdienst Dr. Siegfried Frisch GmbH,
Wien, AT;
(740) Majlingová Marta, Ing., Bratislava, SK;

(111) 172291A

- (151) 08.02.1994
(156) 22.01.2003
(180) 22.01.2013
(210) 5003-97
(220) 22.01.1993
(442) 04.03.1998
(450) 04.03.1998

7 (511) 12

- (511) 12 - Zadné voľnobežné náboje s protišliapacou brzdou a pumpy na bicykel.

(540)

favorite

- (732) Josef Kozumplík - JOKO, Letecká 1110, 686 04
Kunovice, CZ;
(740) ROTT, RŮŽIČKA & GUTTMANN, v. o. s.,
Bratislava, SK;

(111) 172306

- (151) 10.02.1994
(156) 19.03.2003
(180) 19.03.2013
(210) 266-93
(220) 19.03.1993
(450) 11.05.1994

7 (511) 9

- (510) Gramofónové platne.

(540) ULTRAPHON

- (732) SUPRAPHON, a. s., Palackého 1, 112 99 Praha
1, CZ;
(740) Fajnorová Mária, Ing., Bratislava, SK;

(111) 172343

(151) 03.03.1994
(156) 27.05.2003
(180) 27.05.2013
(210) 817-93
(220) 27.05.1993
(450) 08.06.1994

7 (511) 36,42

(510) Pohostinské, ubytovacie a zmenárenské služby.
(540)

Korzo

(732) INTERREST, spol. s r. o., Hviezdoslavovo nám. 11, 811 02 Bratislava, SK;
(740) ROTT, RŮŽIČKA & GUTTMANN, v. o. s., Bratislava, SK;

(111) 172344

(151) 03.03.1994
(156) 27.05.2003
(180) 27.05.2013
(210) 816-93
(220) 27.05.1993
(450) 08.06.1994

7 (511) 36, 42

(510) Pohostinské, ubytovacie a zmenárenské služby.

(540) KORZO

(732) INTERREST, spol. s r. o., Hviezdoslavovo nám. 11, 811 02 Bratislava, SK;
(740) ROTT, RŮŽIČKA & GUTTMANN, v. o. s., Bratislava, SK;

(111) 172545

(151) 27.05.1994
(156) 26.04.2003
(180) 26.04.2013
(210) 539-93
(220) 26.04.1993
(450) 10.08.1994

7 (511) 1

(510) Chemikálie na účely priemyselné a vedecké, chemikálie určené pre fotografie, poľnohospodárstvo, záhradníctvo a lesníctvo, surové umelé živice, plastické hmoty v surovom stave, hnojivá, hasiace prostriedky, prostriedky na kalenie a letovanie, chemické prípravky na konzervovanie potravín, triesloviny, priemyselné spájadlá.

(540) BEROL

(732) Akzo Nobel Surface Chemistry AB, Stenungsund, SE;
(740) ROTT, RŮŽIČKA & GUTTMANN, v. o. s., Bratislava, SK;

(111) 172690

(151) 06.09.1994
(156) 23.03.2003
(180) 23.03.2013
(210) 286-93
(220) 23.03.1993
(450) 09.11.1994

7 (511) 19, 35, 42

(510) Izolačné sklá. Poradenská, konzultačná a sprostredkovateľská činnosť v oblasti výroby a zošľacht'ovania izolačných skiel.

(540) NITTERMPLUS

(732) NITRASKLO, a. s., Levická 3, 949 01 Nitra, SK;
(740) Juran Svetozár, JUDr., Bratislava, SK;

(111) 172951

(151) 28.10.1994
(156) 14.04.2003
(180) 14.04.2013
(210) 457-93
(220) 14.04.1993
(450) 08.02.1995

7 (511) 9, 35, 41

(510) Sprostredkovanie obchodu, služieb, reklamy a inzercie. Počítačová grafika, inzercia. Vydávanie katalógov v knižnom vyhotovení a na magnetických nosičoch.

(540)

sloVEDIT

(591) červená, čierna, žltá
(732) Netolický Peter, Jánoškova 8, 831 03 Bratislava, SK;
(740) Hojčuš Peter, Ing., Bratislava, SK;

(111) 173836

(151) 16.02.1995
(156) 08.10.2002
(180) 08.10.2012
(210) 72177
(220) 08.10.1992
(450) 10.05.1995

7 (511) 37

(510) Kominárstvo.

(540)

T. REX

(732) HALÁSZ Tomáš, Kupeckého 2, 040 01 Košice, SK;

(111) 173837

(151) 16.02.1995
(156) 08.10.2002
(180) 08.10.2012
(210) 72176
(220) 08.10.1992
(450) 10.05.1995

7 (511) 37

(510) Kominárstvo.

(540)

(732) HALÁSZ Tomáš, Kupeckého 2, 040 01 Košice, SK;

(111) 173961

(151) 02.03.1995

(156) 17.08.2003

(180) 17.08.2013

(210) 1405-93

(220) 17.08.1993

(450) 07.06.1995

7 (511) 3

(510) Autokozmetika.

(540) AIRPOL

(732) TATRACHEMA, výrobné družstvo Trnava, Bulharská ul. 40, 917 02 Trnava, SK;

(111) 174560

(151) 19.05.1995

(156) 02.03.2003

(180) 02.03.2013

(210) 162-93

(220) 02.03.1993

(450) 09.08.1995

7 (511) 9, 36, 37, 38, 42

(510) Zriaďovanie poplašných zariadení, servis protipožiarnych zariadení; sprostredkovanie nákupu a predaja tovaru, sprostredkovanie nehnuteľností, prenájom zariadení bezpečnostných a protipožiarnych; poskytovanie softvéru, vyhotovovanie programov, konzultačná a školiaca činnosť v oblasti bezpečnosti zariadení a služieb; stráženie majetku osôb, lízing na dodávku bezpečnostných zariadení.

(540)

(591) farebná

(732) SECURITON Holding, spol. s r. o., Nevädzová 8, 821 01 Bratislava, SK;

(740) Čechvalová Dagmar, Bratislava, SK;

(111) 174628

(151) 24.05.1995

(156) 04.06.2003

(180) 04.06.2013

(210) 875-93

(220) 04.06.1993

(450) 09.08.1995

7 (511) 8, 16

(510) Ručné nástroje a náradie (obsluhované ručne) zahrnujúce ručné nástroje pre dekoratérov, ma-

liarov, natieračov a pre domácich majstrov, najmä na maľovanie, natieranie a lakovanie, ako sú škrabky, lyžice na maltu a cement, náradie na nanášanie a tmelenie, náradie na tapety, nožnice na tapety, nože na tapety, hobľovky na obruby tapiet, obrubovacie valčeky na tapety a podložky na rezanie tapiet; nože; bočné šablóny; britvy vrátane ich častí; papier, lepenka a výrobky z týchto materiálov zahrnuté v triede 16; tlačoviny; knižárske výrobky; fotografie; papiernický tovar; lepidlá na kancelárske a domáce použitie; potreby pre umelcov (s výnimkou farieb), štetce vrátane valčekov na nanášanie farieb, podložiek na nanášanie farieb, pomôcok pre rýchloschnúce nátery a ich časti a príslušenstvo, tapetárske valčeky; písacie stroje a kancelárske potreby (s výnimkou nábytku); školské a učebné potreby a pomôcky (s výnimkou prístrojov); hracie karty; tlačiarenské písmená a štočky; baliace materiály z plastických hmôt.

(540) ANZA

(732) ANZA Aktiebolag, P.O. Box 133, Bankeryd, SE;

(740) Fajnorová Mária, Ing., Bratislava, SK;

(111) 174629

(151) 24.05.1995

(156) 04.06.2003

(180) 04.06.2013

(210) 872-93

(220) 04.06.1993

(450) 09.08.1995

7 (511) 9

(510) Rádiá, kombinované rádioprijímače, vysielacie a ich súčiastky.

(540) DANITA

(732) COMITEL A/S, Hammershusgade 11, DK 2100 Kobenhavn, DK;

(740) Bušová Eva, JUDr., Bratislava, SK;

(111) 174716

(151) 05.06.1995

(156) 07.06.2003

(180) 07.06.2013

(210) 882-93

(220) 07.06.1993

(450) 14.09.1995

7 (511) 5

(510) Farmaceutické prípravky a látky.

(540) ACCOLATE

(732) AstraZeneca UK Limited, 15 Stanhope Gate, London W1Y 6LN, GB;

(740) Čechvalová Dagmar, Bratislava, SK;

(111) 174717

(151) 05.06.1995

(156) 07.06.2003

(180) 07.06.2013

(210) 881-93

(220) 07.06.1993

(450) 14.09.1995

7 (511) 5

(510) Farmaceutické prípravky a látky.

(540) ARIMIDEX

- (732) AstraZeneca UK Limited, 15 Stanhope Gate,
London W1Y 6LN, GB;
(740) Čechvalová Dagmar, Bratislava, SK;

(111) 174718

- (151) 05.06.1995
(156) 07.06.2003
(180) 07.06.2013
(210) 880-93
(220) 07.06.1993
(450) 14.09.1995

7 (511) 5

- (510) Farmaceutické prípravky a látky.

(540) SEROQUEL

- (732) AstraZeneca UK Limited, 15 Stanhope Gate,
London W1Y 6LN, GB;
(740) Čechvalová Dagmar, Bratislava, SK;

(111) 174924

- (151) 14.06.1995
(156) 31.12.2002
(180) 31.12.2012
(210) 74412
(220) 31.12.1992
(450) 14.09.1995

7 (511) 31

- (510) Krmivo pre psov a mačky.

(540) ALPO

- (732) Societe des Produits Nestlé S. A., Case Postale
353, 1800 Vevey, CH;
(740) Mešková Viera, Ing., Bratislava, SK;

(111) 175191

- (151) 12.07.1995
(156) 13.08.2003
(180) 13.08.2013
(210) 1380-93
(220) 13.08.1993
(450) 11.10.1995

7 (511) 6, 9, 11, 12, 16, 19, 20, 24, 27, 35, 36, 37, 39, 41, 42

- (510) Zámočnícke výrobky; nedobytné pokladnice a schránky; bezpečnostné dvere; bezpečnostné zámky; turnikety; telekomunikačná, zabezpečovacia, rádiokomunikačná, signalizačná, servisná, meracia, protipožiarna, hasiaca, výpočtová technika; počítačové siete; audio- a video- technika; satelitná a televízna technika; rádioprijímače; zapisovacie pokladnice; prístroje a nástroje záchranné a na výučbu; zariadenia osvetľovacie, vykurovacie, na výrobu pary; zariadenia na varenie, chladenie, sušenie, vetranie, na rozvod pary; zariadenia zdravotnícke; motorové vozidlá; písacie, zošívacie, skartovacie, kopírovacie stroje a prístroje, faxy; kancelárske potreby; kancelársky nábytok, žalúzie nekovové, záclony, koberce a iné podlahové krytiny, tapety; videosystém; aplikačný a systémový softvér; vývoj aplikačného softvéru; tvorba organizačných štruktúr; návrh informačných systémov; informačné služby; spracovanie informácií a účtovných agend; ekonomické analýzy; analýzy trhu; propagačná a reklamná činnosť; lízing; prenájom kancelárskych strojov a prístrojov, telekomunikačnej, zabezpečovacej, signalizačnej, rádiokomunikačnej, vý-

počtovej, audio- a video- techniky, satelitnej a televíznej techniky, rádioprijímačov, reklamného a propagačného materiálu; konzultačná a poradenská činnosť v oblasti obchodu a ekonomiky; prevádzkovanie obchodných zariadení; prevádzkovanie počítačových systémov a sietí; inštalácia počítačových sietí, telekomunikačnej techniky a zabezpečovacích systémov; servis počítačových systémov, počítačových sietí, telekomunikačnej techniky, zabezpečovacích systémov, elektronických strojov a prístrojov; nákup, predaj a prenájom nehnuteľností; školiaca a rekvialifikačná činnosť predovšetkým v oblasti softvéru, systémových softvérov, prevádzky a obsluhy počítačových systémov; návrhy a projektovanie počítačových sietí, telekomunikačných a zabezpečovacích systémov; návrhy a projektovanie pracovísk, výstav; architektonické štúdie; aktívny a pasívny cestovný ruch; kongresová turistika; rezervovanie a predaj hotelových služieb a činností aktívneho využívania voľného času; sprostredkovanie v oblasti obchodu, dopravy, nehnuteľností.

(540)



- (732) MSS-MANAGEMENT SERVICE SYSTEM
spol. s r.o., Štefánikova 12, 811 06 Bratislava,
SK;
(740) Litváková Edita, Ing., Bratislava, SK;

(111) 175613

- (151) 31.08.1995
(156) 31.05.2003
(180) 31.05.2013
(210) 840-93
(220) 31.05.1993
(450) 08.11.1995

7 (511) 14, 16, 20, 25, 28

- (510) Drahé kovy, ich zliatiny a výrobky z drahých kovov alebo nimi pokovované (s výnimkou nožov, vidličiek a lyžíc); bižutéria, drahé kamene, hodinaárske a iné chronometrické prístroje a zariadenia; papier a výrobky z papiera, lepenka a výrobky z lepenky; tlačoviny, noviny a periodiká, knihy; materiály na väzbu kníh; fotografie, papierenický tovar, lepiace kancelárske materiály; materiály pre umelcov s výnimkou farieb, štetce, písacie stroje a kancelárske potreby (s výnimkou nábytku); inštruktážne a výučbové materiály (s výnimkou prístrojov); hracie karty, tlačiarenské písmená, štočky; nábytok, zrkadlá, rámy na obrazy; výrobky z dreva, korku, rákosia, trstinového prútia, rohoviny, kostí, slonoviny, veľrybích kostí, lastúr, perlorodiek, morskej peny, celulóidu, náhrad uvedených materiálov alebo z plastických hmôt (patriace do triedy 20); odevy, klobúky a obuv; hry a hračky; telocvičné a športové potreby (patriace do triedy 28).

(540)



- (732) The Upper Deck Company, spoločnosť zriadená podľa zákonov štátu California, 5909 Sea Otter Place, 92008 Carlsbad, California, US;
 (740) Bušová Eva, JUDr., Bratislava, SK;

(111) 175907

- (151) 05.10.1995
 (156) 11.06.2003
 (180) 11.06.2013
 (210) 943-93
 (220) 11.06.1993
 (450) 10.01.1996

7 (511) 5

- (510) Farmaceutické prostriedky vrátane protirakovinových prípravkov.

(540) TAXCYTOL

- (732) Bristol - Myers Squibb Company, spoločnosť zriadená podľa zákonov štátu Delaware, 345 Park Avenue, New York, New York 10154, US;
 (740) Tomeš Pavol, Ing., Bratislava, SK;

(111) 175910

- (151) 05.10.1995
 (156) 10.06.2003
 (180) 10.06.2013
 (210) 925-93
 (220) 10.06.1993
 (450) 10.01.1996

7 (511) 12, 22

- (510) Plachetnice, jachty a malé člny (nafukovacie záchranné člny), časti a príslušenstvo na plachetnice, jachty a malé člny (nafukovacie záchranné člny) ako stožiare, laná, žrde, vratipne, spúšťacie plutvy, kormidlá a hlavy, kryty a obaly pre lode, stožiare, spúšťacie plutvy a kormidlá, prívesy a nosiče na člny; plachty na plachetnice, jachty a malé nafukovacie záchranné člny, súčiastky a potreby na plachty, laná a vaky, obaly plachiet.

(540)



- (732) PERFORMANCE SAILCRAFT EUROPE LIMITED, 6 Riverside, OX16 8TL Banbury, Oxfordshire, GB;
 (740) PATENTSERVIS BRATISLAVA, a. s., Bratislava, SK;

(111) 175965

- (151) 18.10.1995
 (156) 18.12.2002
 (180) 18.12.2012
 (210) 74006
 (220) 18.12.1992
 (450) 10.01.1996

7 (511) 11, 37, 42

- (510) Inštalácie, údržba a opravy elektrických zariadení, poplašné požiarne zariadenia, osvetľovacie prístroje a vybavenie, rozkresľovanie, plánovanie a prenajímanie elektrických prístrojov a vybavení.

(540) THORN

- (732) THORN (IP) Limited, Carmelite, 50 Victoria Embankment, Blackfriars, London EC4Y 0DX, GB;

(740) Tomeš Pavol, Ing., Bratislava, SK;

(111) 176135

- (151) 15.11.1995
 (156) 19.05.2003
 (180) 19.05.2013
 (210) 721-93
 (220) 19.05.1993
 (450) 07.02.1996

7 (511) 16, 35, 36, 41, 42

- (510) Noviny, reklamná agentúra - agentúrne činnosti v oblasti umenia a reklamy, vydateľská činnosť, poskytovanie softvéru, organizácia školení, poradenská a sprostredkovateľská činnosť v oblasti obchodu.

(540)



- (732) TITAN PRESS, s. r. o., Gusevova 26, 821 09 Bratislava, SK;

(740) Bachratá Magdaléna, Mgr., Bratislava, SK;

(111) 176263

- (151) 28.11.1995
 (156) 18.11.2002
 (180) 18.11.2012
 (210) 73111
 (220) 18.11.1992
 (450) 07.02.1996

7 (511) 6, 12, 35

- (510) Kovové palety a kontajnery; zvárané celky z kovu, napr. kovové regály a montovateľné kovové diely; zámočnicke výrobky; priemyselné a hutné výrobky, najmä drôty, kovové pásy; prepravné vozíky, kontajnery; ekonomické poradenstvo; obchodné zastupovanie v uvedenej oblasti.

(540)

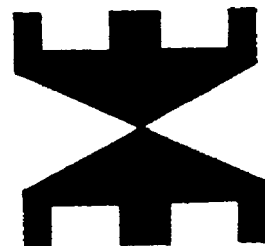

(732) Transpa CZ, s. r. o., Verdunská 819/37, 160 00
Praha 6, CZ;
(740) Kastler Anton, Bratislava, SK;

(111) 176395

(151) 12.01.1996
(156) 30.04.2003
(180) 30.04.2013
(210) 614-93
(220) 30.04.1993
(450) 03.04.1996

7 (511) 34

(510) Tabak a tabakové výrobky, cigarety, cigary.
(540)

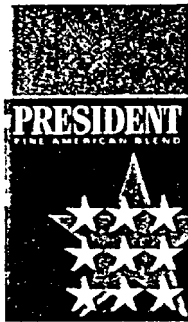

(732) Papastratos International B. V., 7, de Boelelaan,
1083 HJ Amsterdam, NL;
(740) Bušová Eva, JUDr., Bratislava, SK;

(111) 176408

(151) 12.01.1996
(156) 15.06.2003
(180) 15.06.2013
(210) 961-93
(220) 15.06.1993
(450) 03.04.1996

7 (511) 30

(511) 30 - Pražená mletá káva.

(540) GOLD CAFÉ

(732) Kraft Foods Schweiz Holding AG, Bellerive-
strasse 203, CH - 8008 Zürich, CH;
(740) Fajnorová Mária, Ing., Bratislava, SK;

(111) 176556

(151) 08.02.1996
(156) 20.08.2003
(180) 20.08.2013
(210) 1466-93
(220) 20.08.1993
(450) 08.05.1996

7 (511) 3

(510) Čistiaci prostriedok.

(540) NOVIN

(732) TATRACHEMA, výrobné družstvo Trnava,
Bulharská ul. 40, 917 02 Trnava, SK;

(111) 176649

(151) 06.03.1996
(156) 19.05.2003
(180) 19.05.2013
(210) 708-93
(220) 19.05.1993
(450) 05.06.1996

7 (511) 9

(510) Počítače.

(540) SMART

(732) SMART COMPUTER spol. s r. o., J. C. Hron-
ského 11, 960 01 Zvolen, SK;

(111) 176770

(151) 04.04.1996
(156) 11.05.2003
(180) 11.05.2013
(210) 662-93
(220) 11.05.1993
(450) 03.07.1996

7 (511) 37

(510) Montáž, údržba a opravy súvisiace s užívaním
plynu a iných foriem energie na akékoľvek úče-
ly.

(540) Datagas

(732) Lattice Intellectual Property Limited, 1-3 Strand,
London WC2N 5EH, GB;
(740) Bušová Eva, JUDr., Bratislava, SK;

(111) 176771

(151) 04.04.1996
(156) 18.05.2003
(180) 18.05.2013
(210) 693-93
(220) 18.05.1993
(450) 03.07.1996

7 (511) 9

(510) Technické prostriedky výpočtovej techniky,
programové prostriedky výpočtovej techniky.

(540) BEESOFT

(732) Kocák Eugen, Ing., Sitnianska 5, 974 01 Banská
Bystrica, SK;

(111) 176775

(151) 04.04.1996
(156) 01.06.2003
(180) 01.06.2013
(210) 851-93
(220) 01.06.1993
(450) 03.07.1996

7 (511) 30, 32

(510) Pivo, ľahké pívá aj ležiaky, minerálne vody, šu-
mivé a iné nealkoholické nápoje, sirupy a iné
prípravky na prípravu nápojov, ovocné šťavy a
nápoje z ovocných štiav; káva, čaj, kakao, cukor,
kávové náhradky, obilné výrobky, ovsené vloč-
ky, nápoje z kávy, kakaa, čokolády, čokoláda,
výrobky z čokolády, chlieb, pečivo, sucháre, su-
šenky, jemné pečivo, cukríky, zmrzlina, mraze-
né krémy, výrobky z medu, melasy, prášky a prí-
pravky do pečiva, chuťové prísady, ľad.

(540)



- (732) Vydavateľstvo SLOVAKIA GT MUSIC, spol. s r. o., Kľukatá 25, 821 05 Bratislava, SK;
 (740) Čechvalová Dagmar, Bratislava, SK;

(111) 176874

- (151) 29.04.1996
 (156) 17.05.2003
 (180) 17.05.2013
 (210) 687-93
 (220) 17.05.1993
 (450) 07.08.1996

7 (511) 16, 21

- (510) Mäkký papier a výrobky z mäkkého papiera; drobné náradie a potreby na domáce a kuchynské účely, držiaky na papier, obrúsky a ručníky, pomôcky na upratovanie, automatické nádobky s mydlom, stojany na potreby na utieranie z papiera a netkaných látok.

(540) KATRIN

- (732) Metsä Tissue Oyj, Revontulentie 8 C, 02100 Espoo, FI;
 (740) ROTT, RŮŽIČKA & GUTTMANN, v. o. s., Bratislava, SK;

(111) 176875

- (151) 30.04.1996
 (156) 07.05.2003
 (180) 07.05.2013
 (210) 648-93
 (220) 07.05.1993
 (450) 07.08.1996

7 (511) 36

- (510) Lízing vozidiel.

(540) AUTO CARTE

- (732) Wizard Co., Inc., spoločnosť zriadená podľa zákonov štátu Delaware, 6 Sylvan Way, Parsippany, New Jersey 07054, US;
 (740) Bušová Eva, JUDr., Bratislava, SK;

(111) 176878

- (151) 30.04.1996
 (156) 17.05.2003
 (180) 17.05.2013
 (210) 688-93
 (220) 17.05.1993
 (450) 07.08.1996

7 (511) 16

- (510) Mäkký papier a výrobky z mäkkého papiera.

(540) LAMBI

- (732) Metsä Tissue Oyj, Revontulentie 8 C, 02100 Espoo, FI;
 (740) ROTT, RŮŽIČKA & GUTTMANN, v. o. s., Bratislava, SK;

(111) 176881

- (151) 30.04.1996
 (156) 17.05.2003
 (180) 17.05.2013
 (210) 691-93
 (220) 17.05.1993
 (450) 07.08.1996

7 (511) 9, 14, 35, 36, 41, 42

- (510) Počítače, počítačové programy, hardvéry, softvéry, periférne a terminálové zariadenia používané v systémoch na spracovanie dát, pamäťové a disketové jednotky, monitory, optoelektronické pamäte, optické senzory, obrazové senzory, digitálne displeje, displeje s kvapalnými kryštálmi, tlačiarne, klávesnice, magnetické médiá do zariadení na spracovanie údajov, magnetické nosiče údajov, pásky, disky, kazety, bubny, laserové optické disky; meracie prístroje všetkých druhov na meranie všetkých veličín, prístroje a zariadenia na kontrolné a regulačné účely, zapisovacie a registračné prístroje, elektrické a elektronické prístroje a zariadenia na reguláciu a automatizáciu; elektrické zariadenia a prístroje, najmä rozvádzače NN, elektroinštalačný materiál všetkých druhov; súčiastky a diely na všetky uvedené výrobky; hodiny kontrolné a elektrické, chronometrické zariadenia ako časti elektronických meracích regulačných systémov; služby obchodné, konzultačná a poradenská činnosť, projektovanie a vypracovávanie odborných posudkov, sprostredkovateľská činnosť v oblasti podnikania; montáž, inštalácia, opravy a servis v oblasti predmetu činnosti; inžinierska činnosť, expertízy, technický prieskum vývoj, štúdie projektov v oblasti predmetu činnosti; vzdelávacia činnosť a odborná príprava užívateľov výpočtovej, meracej a regulačnej techniky.

(540)

- (732) REGOTRANS, spol. s r. o., Cukrová 14, 813 39 Bratislava, SK;
 (740) Obertáš Július, Ing., Bratislava, SK;

(111) 177066

- (151) 13.09.1996
 (156) 19.05.2003
 (180) 19.05.2013
 (210) 716-93
 (220) 19.05.1993
 (450) 04.12.1996

7 (511) 12

- (510) Osobné automobily, nákladné vozidlá, autobusy, dodávkové automobily, dopravné prostriedky pozemné, vzdušné alebo vodné; motory do pozemných vozidiel; vznášadlá (aeroglisseurs).

(540) ACCENT

- (732) HYUNDAI MOTOR COMPANY, 140-2, Ke-Dong, Chongro-Ku, Seoul, KR;
 (740) Bušová Eva, JUDr., Bratislava, SK;

(111) 177095

(151) 01.10.1996
 (156) 18.11.2002
 (180) 18.11.2012
 (210) 73110
 (220) 18.11.1992
 (450) 08.01.1997

7 (511) 6, 12

(510) Kovové palety a kontajnery, zvárané celky z kovu, napr. kovové regála montovateľné kovové diely, zámočnicke výrobky, priemyselné a hutnícke výrobky, najmä drôty, kovové pásy, prepravné vozíky, kontajnery.

(540) TRANSPA

(732) Transpa CZ, s. r. o., Verdunská 819/37, 160 00 Praha 6, CZ;

(740) Kastler Anton, Bratislava, SK;

(111) 177115

(151) 11.10.1996
 (156) 19.05.2003
 (180) 19.05.2013
 (210) 710-93
 (220) 19.05.1993
 (450) 08.01.1997

7 (511) 1, 5

(510) Chemické prípravky vrátane prírodných pre poľnohospodárstvo, záhradníctvo a lesníctvo, chemické prípravky na použitie v zdravotníctve a pri kontrole škodcov, chemické prípravky na spracovanie, úpravu a ošetrovanie kalov apódy a na ošetrovanie skladovaných plodín, dezinfekčné prostriedky, chemické prostriedky na ošetrovanie osiva vrátane povlakov semien, priemyselné hnojivá, chemické prípravky na liečenie avitaminózy rastlínstva, regulátory rastu, regulátory vegetácie, prípravky na ničenie rastlinných a živočíšnych škodcov, chemické prípravky na ochranu úrody (pri skladovaní), hlavne prípravky na kontrolu zeleninových, zvieracích, hubových a mikrobiálnych škodcov, odpudzujúce prostriedky proti hmyzu.

(540) RODEO

(732) MONSANTO TECHNOLOGY LLC, spoločnosť zriadená podľa zákonov štátu Delaware, 800 North Lindbergh Boulevard, St. Louis, Missouri, US;

(740) Bezák Marián, Ing., Bratislava, SK;

(111) 177134

(151) 24.10.1996
 (156) 21.05.2003
 (180) 21.05.2013
 (210) 741-93
 (220) 21.05.1993
 (450) 08.01.1997

7 (511) 3

(510) Bieliace a pracie prípravky; leštiace, čistiace, odmasťovacie a brúsne prípravky; mydlá, parfumeria, éterické oleje, kozmetika, prípravky na ošetrovanie vlasov a na čistenie zubov.

(540)

(732) The Procter & Gamble Company, One Procter & Gamble Plaza, Cincinnati, Ohio, US;

(740) Bušová Eva, JUDr., Bratislava, SK;

(111) 177145

(151) 29.10.1996
 (156) 21.05.2003
 (180) 21.05.2013
 (210) 749-93
 (220) 21.05.1993
 (450) 08.01.1997

7 (511) 15

(510) Hudobné nástroje.

(540) BOHLAND - FUCHS

(732) AMATI - Denak, s. r. o., Dukelská 44, 358 25 Kraslice, CZ;

(740) ROTT, RŮŽIČKA & GUTTMANN, v. o. s., Bratislava, SK;

(111) 177220

(151) 26.11.1996
 (156) 30.06.2003
 (180) 30.06.2013
 (210) 1111-93
 (220) 30.06.1993
 (450) 05.02.1997

7 (511) 5

(510) Liečivá a farmaceutické výrobky, antibiotiká, predovšetkým protinádorové antibiotiká.

(540) Pinorubin

(732) Mercian Corporation, 5-8, Kyobashi 1-chome, Chuo-ku, Tokyo, JP;

(740) Tomeš Pavol, Ing., Bratislava, SK;

(111) 177222

(151) 26.11.1996
 (156) 02.07.2003
 (180) 02.07.2013
 (210) 1124-93
 (220) 02.07.1993
 (450) 05.02.1997

7 (511) 5

(510) Farmaceutické prostriedky a prípravky.

(540) AZAPAR

(732) Bristol - Myers Squibb Company, spoločnosť zriadená podľa zákonov štátu Delaware, 345 Park Avenue, New York, New York 10154, US;

(740) Tomeš Pavol, Ing., Bratislava, SK;

(111) 177228

(151) 04.12.1996
 (156) 15.12.2002
 (180) 15.12.2012
 (210) 73870
 (220) 15.12.1992
 (450) 05.03.1997

7 (511) 25

(510) Odevy, bielizeň, obuv, pokrývky hlavy.

(540)

(732) Helly Hansen ASA, Solgaard Skog 139, 1500 Moss, NO;

(740) Bušová Eva, JUDr., Bratislava, SK;

(111) 177274

(151) 11.12.1996
 (156) 23.07.2003
 (180) 23.07.2013
 (210) 1243-93
 (220) 23.07.1993
 (450) 05.03.1997

7 (511) 9,2

(510) Počítačové programy, softvér do počítača, periférie počítačov, najmä obrazovky, diskové nosiče záznamov, magnetické nosiče záznamov, tlačiarne, skenery; vývoj a údržba počítačových programov, testovacie zariadenia do počítačov a periférie počítačov.

(540)

core INTERNATIONAL

(732) CORE COMPUTER, spol. s r. o., Olbrachtova 3, 140 00 Praha 4, CZ;

(740) Obertáš Július, Ing., Bratislava, SK;

(111) 177275

(151) 11.12.1996
 (156) 23.07.2003
 (180) 23.07.2013
 (210) 1242-93
 (220) 23.07.1993
 (450) 05.03.1997

7 (511) 9, 42

(510) Počítačové programy, softvér do počítača, periférie počítačov, najmä obrazovky, diskové nosiče záznamov, magnetické nosiče záznamov, tlačiarne, skenery; vývoj a údržba počítačových programov, testovacie zariadenia do počítačov a periférie počítačov.

(540)

core TRADING

(732) CORE COMPUTER, spol. s r. o., Olbrachtova 3, 140 00 Praha 4, CZ;

(740) Obertáš Július, Ing., Bratislava, SK;

(111) 177438

(151) 31.01.1997
 (156) 29.07.2003
 (180) 29.07.2013
 (210) 1276-93
 (220) 29.07.1993
 (450) 07.05.1997

7 (511) 12

(510) Dopravné prostriedky na pohyb po zemi, vode a vo vzduchu.

(540)

(732) Aston Martin Lagonda Limited, Tickford Street, Newport Pagnell, Buckinghamshire, MK 16 9AN, GB;

(740) Bušová Eva, JUDr., Bratislava, SK;

(111) 177439

(151) 31.01.1997
 (156) 29.07.2003
 (180) 29.07.2013
 (210) 1277-93
 (220) 29.07.1993
 (450) 07.05.1997

7 (511) 12

(510) Dopravné prostriedky na pohyb po zemi, vode a vo vzduchu.

(540) ASTON MARTIN

(732) Aston Martin Lagonda Limited, Tickford Street, Newport Pagnell, Buckinghamshire, MK 16 9AN, GB;

(740) Bušová Eva, JUDr., Bratislava, SK;

(111) 177583

(151) 13.02.1997
 (156) 02.07.2003
 (180) 02.07.2013
 (210) 1126-93
 (220) 02.07.1993
 (450) 07.05.1997

7 (511) 12

(510) Vozidlá; prístroje a zariadenia na pohyb po zemi, vo vzduchu alebo vo vode a diely, súčasti a príslušenstvá na tieto výrobky.

(540)



- (732) HONDA GIKEN KOGYO KABUSHIKI KAISHA (HONDA MOTOR CO., LTD.), No. 1-1, 2-chome, Minami-aoyama, Minato-ku, Tokyo, JP;
 (740) Tomeš Pavol, Ing., Bratislava, SK;

(111) 177679

- (151) 20.02.1997
 (156) 28.07.2003
 (180) 28.07.2013
 (210) 1260-93
 (220) 28.07.1993
 (450) 07.05.1997

7 (511) 34

- (510) Fajčiarske súpravy, zápalky.

(540) **BOND**

- (732) Philip Morris Products S. A., a Swiss corporation, Quai Jeanrenaud 3, Neuchâtel, CH;
 (740) Bušová Eva, JUDr., Bratislava, SK;

(111) 177949

- (151) 25.02.1997
 (156) 30.04.2003
 (180) 30.04.2013
 (210) 613-93
 (220) 30.04.1993
 (450) 04.06.1997

7 (511) 9, 16

- (510) Prístroje a zariadenia na záznam, prenos a reprodukciu zvuku a obrazov, platne, pásy, kazety a iné médiá na záznam alebo reprodukciu zvuku a obrazov, prostriedky a zariadenia na rozširovanie správ a informácií všetkých druhov, papier, lepenka, výrobky z papiera a kartonážne výrobky, publikácie, papiernický tovar, knižársky tovar, štetce, písacie stroje a kancelárske potreby s výnimkou nábytku, učebné a školské potreby a pomôcky, tlačiarenské písmená, štočky, stereotypy.

(540) **READER'S DIGEST VÝBĚR**

- (732) The Reader's Digest Association, Inc., spoločnosť zriadená podľa zákonov štátu Delaware, Reader's Digest Road, Pleasantville, New York 10570-7000, US;
 (740) ROTT, RŮŽIČKA & GUTTMANN, v. o. s., Bratislava, SK;

(111) 178007

- (151) 26.02.1997
 (156) 21.06.2003
 (180) 21.06.2013
 (210) 1015-93
 (220) 21.06.1993
 (450) 04.06.1997

7 (511) 25

- (510) Odevy, obuv, pokrývky hlavy.

(540) **Oscar de la Renta**

- (732) Oscar de la Renta, Ltd., 550 Seventh Avenue, New York, New York 10018, US;
 (740) Fajnorová Mária, Ing., Bratislava, SK;

(111) 178088

- (151) 21.10.1997
 (156) 23.06.2003
 (180) 23.06.2013
 (210) 1041-93
 (220) 23.06.1993
 (310) O-74428
 (320) 05.01.1993
 (330) CZ
 (442) 09.07.1997
 (450) 14.01.1998

7 (511) 9, 11, 17, 22, 24, 37, 39

- (511) 9 - Bezpečnostné a ochranné odevy.
 11 - Zariadenie na vetranie, rozvod a úpravu vzduchu.
 17 - Fóliovníky a fólie na poľnohospodárske účely.
 22 - Vrecia a vaky z textilných materiálov.
 24 - Výrobky z plastov, najmä výrobky z nanosových textílií a fólií - napríklad krycie plachty rovné a fazónové, vrecia a vaky na priemyselné účely.
 37 - Predaj a opravy výrobkov z plastov.
 39 - Skladovanie výrobkov z plastov.

(540)



- (732) Žajdlík Jiří, Ing., Nerudova 199, 738 02 Frýdek-Místek, CZ;
 (740) Čechvalová Dagmar, Bratislava, SK;

(111) 178089

- (151) 21.10.1997
 (156) 13.08.2003
 (180) 13.08.2013
 (210) 1382-93
 (220) 13.08.1993
 (442) 09.07.1997
 (450) 14.01.1998

7 (511) 3

- (511) 3 - Toaletné mydlá, voňavkárské výrobky, toaletné vody, kolínske vody, prípravky na starostlivosť o telo a krásu, najmä pleťové krémy, pleťové vodičky, výrobky na starostlivosť o pleť pred holením a po holení, holiace krémy, púdre, telové balzamy, šampóny, prípravky na starostlivosť o vlasy, vodičky na vlasy, dezodoranty a antiperspiranty na osobné použitie, zubné pasty, prášky a vody.

(540)



- (732) The Procter & Gamble Company, One Procter & Gamble Plaza, Cincinnati, Ohio, US;
 (740) Bušová Eva, JUDr., Bratislava, SK;

(111) 178092

- (151) 21.10.1997
 (156) 13.08.2003
 (180) 13.08.2013
 (210) 1385-93
 (220) 13.08.1993
 (442) 09.07.1997
 (450) 14.01.1998

7 (511) 31

- (511) 31 - Poľnohospodárske, záhradnícke a lesnícke produkty, hlavne zrno na siatie a iné materiály na rozmnožovanie; nespracované obilniny; živé zvieratá; krmivá pre zvieratá, vtáctvo a ryby vrátane sušenok a chuťoviek; sépiové kosti (pre vtákov chovaných v klietkach), jedlé kosti a tyčinky pre domáce zvieratá; stelivo pre zvieratá; čerstvé ovocie a zelenina, zemiaky a výrobky z týchto produktov na použitie ako prísady do krmovín.

(540) WINERGY GESTOLAC

- (732) MARS INC., spoločnosť zriadená podľa zákonov štátu Delaware, 6885 Elm Street, McLean, Virginia 22101-3883, US;
 (740) Fajnorová Mária, Ing., Bratislava, SK;

(111) 178201

- (151) 22.10.1997
 (156) 23.07.2003
 (180) 23.07.2013
 (210) 1235-93
 (220) 23.07.1993
 (310) 76 125
 (320) 05.04.1993
 (330) CZ
 (442) 09.07.1997
 (450) 14.01.1998

7 (511) 3, 7, 8, 9, 11, 16, 21

- (511) 3- Leštiace a čistiace prípravky na údržbu áut a domácností, nábytku, textilu, sanitárnych zariadení a karosérií, kozmetické krémy, pleťové mlieka, toaletné mydlá, parfumy a kolínske vody.
 7 - Elektromechanické a elektrické prístroje a nástroje, kuchynské roboty, mixéry, odšťavovače, drviče a miešače na prípravu pokrmov a ciest, ovocné lisy, mlynčeky na kávu s výnimkou ručných, prístroje na varenie kávy, šijacie a pletacie stroje, vŕtačky a ich adaptéry, zväračky.
 8 - Nožiarsky tovar, rezačky, krájače, škrabky, otvárače plechoviek, prístroje a nástroje na sekanie, kľúče na skrutky.
 9 - Registračné pokladnice, počítačové stroje, zariadenia na spracovanie a záznam údajov, počítače, elektrotechnické prístroje na prenos a reprodukciu zvuku i obrazu, elektrotechnické detské hračky, fotografické filmové prístroje a ich náčinie.
 11 - Kuchynské zariadenia, prístroje, nástroje a potreby na varenie a pečenie, grilovacie dosky, rošty, hriankovače.
 16 - Kancelárske potreby, kopírovacie kancelárske zariadenia a ich príslušenstvo, potreby pre umelcov, maliarske štetce a valčeky.

21 - Drobné prenosné nástroje, náradie, nádoby a prípravky pre kuchyňu a domácnosť z plechu, hliníka, plastických a iných hmôt, strúhadlá a náradie pre domácnosť, panvice, formičky na prípravu a úpravu cesta, malé prístroje a nástroje na ručné mletie a lisovanie ovocia, sklenený úžitkový a umeleckopriemyselný tovar.

(540) WS

- (732) WS International, a. s., Perunská 2, 695 01 Hodonín, CZ;
 (740) Labudík Miroslav, Ing., Kysucké Nové Mesto, SK;

(111) 178202

- (151) 22.10.1997
 (156) 23.07.2003
 (180) 23.07.2013
 (210) 1234-93
 (220) 23.07.1993
 (310) 75 457
 (320) 10.03.1993
 (330) CZ
 (442) 09.07.1997
 (450) 14.01.1998

7 (511) 7, 8, 11, 21

- (511) 7 - Elektromechanické a elektrické prístroje a nástroje, kuchynské roboty, mixéry, odšťavovače, drviče a miešače na prípravu pokrmov a ciest, ovocné lisy, mlynčeky na kávu s výnimkou ručných, prístroje na varenie kávy, šijacie a pletacie stroje, vŕtačky a ich adaptéry, zväračky.
 8 - Nožiarsky tovar, rezačky, krájače, škrabky, otvárače plechoviek, prístroje a nástroje na sekanie, kľúče na skrutky.
 11 - Kuchynské zariadenia, prístroje, nástroje a potreby na varenie a pečenie, grilovacie dosky, rošty, hriankovače.
 21 - Drobné prenosné nástroje, náradie, nádoby a prípravky pre kuchyňu a domácnosť z plechu, hliníka, plastických a iných hmôt, strúhadlá a náradie pre domácnosť, panvice, formičky na prípravu a úpravu cesta, malé prístroje a nástroje na ručné mletie a lisovanie ovocia, sklenený úžitkový a umeleckopriemyselný tovar.

(540) BÖRNER

- (732) WS International, a. s., Perunská 2, 695 01 Hodonín, CZ;
 (740) Labudík Miroslav, Ing., Kysucké Nové Mesto, SK;

(111) 178272

- (151) 23.10.1997
 (156) 22.06.2003
 (180) 22.06.2013
 (210) 1026-93
 (220) 22.06.1993
 (442) 09.07.1997
 (450) 14.01.1998

7 (511) 5

- (511) 5 - Výrobky farmaceutické, zverolekárske a zdravotnícke, výrobky diietické pre deti a chorých, náplasti, obväzový materiál, hmoty určené na plombovanie zubov a na odtlačky zubov, dezinfekčné prostriedky, prostriedky na hubenie rastlinných a živočíšnych škodcov, antiparazitné látky.

(540) OESTROFEMINAL

(732) Heinrich Mack Nachf. GmbH & Co. KG, Heinrich - Mack - Strasse 35, D-89257 Illertissen, DE;

(740) Bušová Eva, JUDr., Bratislava, SK;

(111) 178273

(151) 23.10.1997

(156) 18.06.2003

(180) 18.06.2013

(210) 1013-93

(220) 18.06.1993

(442) 09.07.1997

(450) 14.01.1998

7 (511) 19

(511) 19 - Povrchovo zošľachtené drevovláknité dosky.

(540) HORNITEX

(732) Hornitex Werke Gebr. Künнемeyer GmbH a. Co. KG, Bahnhofstr. 57, 328 05 Horn-Bad Meinberg, DE;

(740) Tomeš Pavol, Ing., Bratislava, SK;

(111) 178274

(151) 23.10.1997

(156) 18.06.2003

(180) 18.06.2013

(210) 1012-93

(220) 18.06.1993

(442) 09.07.1997

(450) 14.01.1998

7 (511) 19

(511) 19 - Stredne husté vláknité dosky na stavebné účely a na výrobu nábytku.

(540) HORNITEX M. D. F. MASTERWOOD

(732) Hornitex Werke Gebr. Künнемeyer GmbH a. Co. KG, Bahnhofstr. 57, 328 05 Horn-Bad Meinberg, DE;

(740) Tomeš Pavol, Ing., Bratislava, SK;

(111) 178275

(151) 23.10.1997

(156) 18.06.2003

(180) 18.06.2013

(210) 1011-93

(220) 18.06.1993

(442) 09.07.1997

(450) 14.01.1998

7 (511) 19

(511) 19 - Povrchovo zošľachtené drevotriestkové a drevovláknité tvrdé dosky.

(540) SPANODUR

(732) Hornitex Werke Gebr. Künнемeyer GmbH a. Co. KG, Bahnhofstr. 57, 328 05 Horn-Bad Meinberg, DE;

(740) Tomeš Pavol, Ing., Bratislava, SK;

(111) 178395

(151) 19.11.1997

(156) 17.06.2003

(180) 17.06.2013

(210) 986-93

(220) 17.06.1993

(442) 06.08.1997

(450) 04.02.1998

7 (511) 29, 30

(511) 29 - Konzervovaná, mrazená, sušená alebo upravená zelenina, ovocie a zemiaky; čerstvé, mrazené alebo konzervované mäso, ryby, hydina a zverina; potraviny z morských produktov; polievky, mlieko, mliečne výrobky, maslo, syry, smotana, jogurty, tvaroh, cmar, kefír, mlieko zrážané syridlom, ako aj mliečne nápoje; hotové jedlá obsahujúce proteínové látky ako zložky do jedál vo forme kúskov v textúrovanej forme alebo vo forme prášku; marmelády, džemy, nakladaná zelenina; jedlé oleje a tuky, nátierky na chlieb obsahujúce prevažne uvedené produkty; hotové jedlá alebo polotovary obsahujúce prevažne uvedené produkty; plnky alebo zmesi na prípravu jedál obsahujúce prevažne uvedené produkty; jedlá na malé rýchle občerstvenie obsahujúce najmä uvedené produkty; plnky do pekárskych a cukrárenských výrobkov obsahujúce najmä uvedené produkty obsiahnuté v triede 29.

30 - Múka, obilniny, obilné výrobky určené na ľudskú spotrebu; ryža, ryža v balíčkoch na varenie, predvarená alebo dehydratovaná ryža; cestoviny, cestá na prípravu cestovín; čaj, káva, kávové náhradky, kakao, čokoládové nápoje, uvedené výrobky tiež v extrahovanej forme (tekutej alebo sušenej) ako hotové nápoje a nápoje vo vrecúškach, uvedené výrobky tiež vhodné na predaj v automatoch; koreniny a zmesi korenín, sušené bylinky a ich zmesi; melasový sirup, cukor, med, omáčky vrátane šalátových dresingov; ovocné zmrzliny, smotanové zmrzliny, potravinársky ľad, zmrzlinové výrobky, mrazené cukrovinky; chlieb; pekárske a cukrárske výrobky, koláče, torty, zákusky, keksy sušienky, cukríky, pralinky, bonbóny, cukrovinky, sladké pečivo, múčniky, dezerty, biskvity, čokoláda, čokoládové výrobky, ako aj plnky do pekárskych a cukrárenských výrobkov a plnky do pečív, zákuskov a koláčov vyrobené prevažne z pekárskych a cukrárenských surovín; jedlá na malé rýchle občerstvenie obsahujúce najmä uvedené produkty; plnky do pekárskych a cukrárenských výrobkov obsahujúce najmä produkty obsiahnuté v triede 30; nátierky na chlieb obsahujúce prevažne uvedené produkty; hotové jedlá alebo polotovary obsahujúce prevažne uvedené produkty; plnky alebo zmesi na prípravu jedál obsahujúce prevažne uvedené produkty obsiahnuté v triede 30.

(540) COMBOS

(732) MARS INC., spoločnosť zriadená podľa zákonov štátu Delaware, 6885 Elm Street, McLean, Virginia 22101-3883, US;

(740) Fajnorová Mária, Ing., Bratislava, SK;

(111) 178396

(151) 19.11.1997

(156) 17.06.2003

(180) 17.06.2013

(210) 990-93

(220) 17.06.1993

(442) 06.08.1997

(450) 04.02.1998

7 (511) 30

(511) 30 - Čaj, káva, kávové náhradky, kakao, čokoládové nápoje, uvedené výrobky tiež v extrahovanej forme (tekutej alebo sušenej) ako hotové ná-

poje a nápoje vo vrecúškach, uvedené výrobky tiež vhodné na predaj v automatoch; melasový sirup, cukor, med, omáčky vrátane šalátových dressingov; ovocné zmrzliny, smotanové zmrzliny, potravinársky ľad, zmrzlinové výrobky, mrazené cukrovinky; chlieb; pekárské a cukrárske výrobky, koláče, torty, zákusky, keksy, sušienky, cukríky, pralinky, bonbóny, cukrovinky, sladké pečivo, múčniky, dezerty, biskvity, čokoláda, čokoládové výrobky, ako aj plnky do pekárskych a cukrárskych výrobkov a plnky do pečív, zákuskov a koláčov vyrobené prevažne z uvedených produktov; jedlá na malé rýchle občerstvenie obsahujúce najmä obilniny, ryžu, zemiaky, cestoviny, ryby, hydinu, zeleninu, syr, čokoládu, kakao a iné pekárske a cukrárske suroviny.

(540)



(591) hnedá, červená, biela

(732) MARS INC., spoločnosť zriadená podľa zákonov štátu Delaware, 6885 Elm Street, McLean, Virginia 22101-3883, US;

(740) Fajnorová Mária, Ing., Bratislava, SK;

(111) 178397

(151) 19.11.1997

(156) 17.06.2003

(180) 17.06.2013

(210) 991-93

(220) 17.06.1993

(442) 06.08.1997

(450) 04.02.1998

7 (511) 29, 30

(511) 29 - Konzervovaná, mrazená, sušená alebo upravená zelenina, ovocie a zemiaky; čerstvé, mrazené alebo konzervované mäso, ryby, hydina a zverina; potraviny z morských produktov; polievky, mlieko, mliečne výrobky, maslo, syry, smotana, jogurty, tvaroh, cmar, kefír, mlieko zrážané syridlom, ako aj mliečne nápoje; hotové jedlá obsahujúce proteínové látky ako zložky do jedál vo forme kúskov, v textúrovanej forme alebo vo forme prášku; marmelády, džemy, nakladaná zelenina; jedlé oleje a tuky, nátierky na chlieb obsahujúce prevažne uvedené produkty; hotové jedlá alebo polotovary obsahujúce prevažne mrazené produkty; plnky alebo zmesi na prípravu jedál obsahujúce prevažne uvedené produkty; plnky do pekárskych a cukrárskych výrobkov obsahujúce najmä uvedené produkty obsiahnuté v triede 29.

30 - Múka, obilniny, obilné výrobky určené na ľudskú spotrebu; ryža, ryža v balíčkoch na varenie, predvarená alebo dehydratovaná ryža; cestoviny, cestá na prípravu cestovín; koreniny a zmesi korenín, sušené bylinky a ich zmesi; plnky do pekárskych a cukrárskych výrobkov obsahujúce najmä produkty obsiahnuté v triede 30; sladké a pikantné nátierky na chlieb obsahujúce prevažne uvedené produkty; hotové jedlá alebo polotovary obsahujúce prevažne uvedené produkty; plnky alebo zmesi na prípravu jedál, obsahujúce

prevažne uvedené produkty obsiahnuté v triede 30.

(540) MILKY WAY

(732) MARS INC., spoločnosť zriadená podľa zákonov štátu Delaware, 6885 Elm Street, McLean, Virginia 22101-3883, US;

(740) Fajnorová Mária, Ing., Bratislava, SK;

(111) 178398

(151) 19.11.1997

(156) 17.06.2003

(180) 17.06.2013

(210) 992-93

(220) 17.06.1993

(442) 06.08.1997

(450) 04.02.1998

7 (511) 9

(511) 9 - Dioptické okuliare, okuliare, slnečné okuliare, ich časti a príslušenstvo, optické výrobky, hlavne rámy, šošovky, puzdrá.

(540) ELASTA

(732) SAFILO SOCIETA AZIONARIA FABBRICA ITALIANA LAVORAZIONE OCCHIALI S. p. A., Piazza Tiziano 8, Pieve di Cadore (Belluno), IT;

(740) Fajnorová Mária, Ing., Bratislava, SK;

(111) 178514

(151) 20.11.1997

(156) 23.08.2003

(180) 23.08.2013

(210) 1487-93

(220) 23.08.1993

(442) 06.08.1997

(450) 04.02.1998

7 (511) 30

(511) 30 - Polievkové korenienie.

(540) KLASIK

(732) Vitana, a. s., 277 32 Byšice, okr. Mělník, CZ;

(740) PATENTSERVIS BRATISLAVA, a. s., Bratislava, SK;

(111) 178515

(151) 20.11.1997

(156) 23.08.2003

(180) 23.08.2013

(210) 1488-93

(220) 23.08.1993

(442) 06.08.1997

(450) 04.02.1998

7 (511) 29

(511) 29 - Bujóny a mäsové vývary.

(540) MASOX

(732) Vitana, a. s., 277 32 Byšice, okr. Mělník, CZ;

(740) PATENTSERVIS BRATISLAVA, a. s., Bratislava, SK;

(111) 178550

(151) 21.11.1997

(156) 14.05.2002

(180) 14.05.2012

(210) 68546

(220) 14.05.1992

(442) 06.08.1997

(450) 04.02.1998

7 (511) 9, 14, 16, 18, 25, 28, 35, 36, 37, 38, 39, 40, 41, 42

(511) 9 - Prístroje a nástroje vedecké, navigačné, geodetické, elektrické, fotografické, kinematografické, optické, na váženie, meranie, signalizáciu, kontrolu (inšpekciu), záchranu a výučbu; prístroje na záznam, prenos, reprodukciu zvuku alebo obrazu; nosiče magnetických záznamov, akustické disky; automatické distribútory a mechanizmy na prístroje, pri ktorých sa platí vopred; registračné pokladnice, kalkulačky a vybavenie na spracovanie informácií a počítače; hašiacie prístroje.

14 - Vzácné kovy a ich zliatiny, výrobky z týchto kovov alebo nimi pokované, nezahrnuté v iných triedach; klenoty, bižutéria, vzácné kamene; hodinárstvo a chronometrické prístroje.

16 - Papier, lepiaca páska a produkty z týchto materiálov, nezahrnuté v iných triedach; tlačiarenské výrobky; tovar na väzbu kníh; fotografie; papiernický tovar; lepidlá na papier a pre domácnosť; materiál pre umelcov; štetce; písacie stroje a potreby pre kanceláriu (s výnimkou nábytku); plastické materiály na obaly (nezahrnuté v iných triedach); hracie karty; tlačiarenské písmeňá; štočky.

18 - Koža a imitácia kože, výrobky z týchto materiálov, nezahrnuté v iných triedach; zvieracia koža; cestovné kufre a batožiny; dáždniky, slnečníky a palice; biče a sedlárske výrobky.

25 - Ošatenie, obuv, klobučnícke výrobky.

28 - Hry, hračky; výrobky na gymnastiku a šport, nezahrnuté v iných triedach; vianočné ozdoby.

35 - Publikáčna činnosť; riadenie obchodných záležitostí; obchodná správa; distribúcia prospektov, vzoriek; novinová abonentná služba pre verejnosť; porady, informácia alebo spravodajstvo o obchodných záležitostiach; organizácia výstav s obchodným alebo reklamným cieľom.

36 - Poisťovanie; finančné záležitosti; peňažné záležitosti, správa nehnuteľností.

37 - Stavebníctvo a opravy; inštalačné služby.

38 - Telekomunikácie; tlačové a informačné agentúry; komunikácia pomocou počítačových terminálov.

39 - Transport; balenie a uskladnenie tovaru; organizácia cestovania; distribúcia novín; rezervácie miest na cestovanie a do divadiel.

40 - Úprava materiálov; montáž videopások, vydávanie fotografií.

41 - Výchova; výučba; zábava; športová a kultúrna činnosť, vydávanie kníh, časopisov; požíčanie kníh; produkcia divadiel, filmov; umelecké agentúry; prenájom filmov, fonografických záznamov, projekčných prístrojov pre kiná a príslušenstvo na dokoráciu divadiel; organizácia súťaží vo výchove alebo v zábave; organizácie a uskutočňovanie kolokvií, konferencií, kongresov, organizácia výstav s kultúrnym alebo výchovným cieľom.

42 - Reštaurácie (stravovanie); odborné konzultácie a realizovanie plánov bez vzťahov na vedenie záležitostí; prenájom prístupu k báze dát; reportérske služby; filmovanie na videopásy; správa výstavísk.

(540)



(591) modrá, červená, biela

(732) LAGARDERE ACTIVE BROADCAST (Société de droit monégasque), 57 rue Grimaldi, Monte Carlo 98000, MC;

(740) Bušová Eva, JUDr., Bratislava, SK;

(111) 178579

(151) 21.11.1997

(156) 25.06.2003

(180) 25.06.2013

(210) 1064-93

(220) 25.06.1993

(442) 06.08.1997

(450) 04.02.1998

7 (511) 30

(511) 30 - Chlieb, sušienky, torty, koláče, ovocné torty, cukrárske zákusky, oblátky, syrové koláče, pizze, pudíngy, lístkové a linecké cesto, čokoláda, čokoládové výrobky a cukrovinky; obilninové a múčne výrobky, cesto na výrobu talianskych cestovín; hotové jedlá a potraviny na rýchle občerstvenie (zahrnuté v triede 30); dezerty; zmrzlinové krémy.

(540) DIGESTIVE

(732) UNITED BISCUITS (UK) LIMITED, Hayes Park, Hayes End Road, Hayes, Middlesex UB4 8EE, GB;

(740) Fajnorová Mária, Ing., Bratislava, SK;

(111) 178581

(151) 21.11.1997

(156) 05.08.2003

(180) 05.08.2013

(210) 1308-93

(220) 05.08.1993

(442) 06.08.1997

(450) 04.02.1998

7 (511) 3

(511) 3 - Kozmetické prípravky.

(540) RESILIENCE

(732) ESTEE LAUDER COSMETICS LTD., 161 Commander Blvd., Agincourt, Ontario M1S 3K9, CA;

(740) Bušová Eva, JUDr., Bratislava, SK;

(111) 178606

(151) 22.11.1997

(156) 18.08.2003

(180) 18.08.2013

(210) 1415-93

(220) 18.08.1993

(442) 06.08.1997

(450) 04.02.1998

7 (511) 9, 16

(511) 9 - Audio- a audiovizuálne záznamy vrátane fonografických záznamov, nenahraté magnetické pásky, disky a kazety, kinematografické filmy.
16 - Tlačoviny, tlačené hudobníny a hudobné listy.

(540)

(732) SONY MUSIC ENTERTAINMENT INC., 550 Madison Avenue, New York, New York, US;

(740) Žovicová Viera, Mgr., Bratislava, SK;

(111) 178607

(151) 22.11.1997

(156) 23.08.2003

(180) 23.08.2013

(210) 1485-93

(220) 23.08.1993

(442) 06.08.1997

(450) 04.02.1998

7 (511) 30, 32

(511) 30 - Trvanlivé pečivo, čokoládové a nečokoládové cukrovinky.

32 - Nápojové zmesi a prášky.

(540) KOLONÁDA

(732) Opavia - LU, a. s., Thámová 289/13, 186 21 Praha 8, CZ;

(740) Kováčik Štefan, Ing., Bratislava, SK;

(111) 178638

(151) 22.11.1997

(156) 09.06.2003

(180) 09.06.2013

(210) 906-93

(220) 09.06.1993

(442) 06.08.1997

(450) 04.02.1998

7 (511) 32

(511) 32 - Pivo, svetlé vrchnekvasené anglické pivo (Ale) a čierne pivo (Porter), minerálne vody a vody s obsahom kyseliny uhličitej, nealkoholické nápoje, sirupy a ostatné preparáty na prípravu nápojov.

(540)

(732) Brau Union Österreich AG, Poschacherstrasse 35, A - 4020 Linz, AT;

(740) Bachratá Magdaléna, Mgr., Bratislava, SK;

(111) 178672

(151) 24.11.1997

(156) 16.07.2003

(180) 16.07.2013

(210) 1207-93

(220) 16.07.1993

(442) 06.08.1997

(450) 04.02.1998

7 (511) 36, 39, 42

(511) 36 - Finančné služby poskytované cestujúcim, služby spojené s vydávaním, spracovaním a realizáciou cestovných šekov, peňažných príkazov, platobných kariet, zahraničných platobných úhrad.

39 - Služby cestovných kancelárií, služby spojené so zabezpečovaním vstupeniek, lístkov, zájazdov, výletov, túr, prehliadok a dopravy, prenájom automobilov.

42 - Zásielkové služby tovarov na objednávku, služby spojené so zaobstarávaním ubytovania a rezervácie služby poskytované hotelmi.

(540)

(732) American Express Company, spoločnosť zriadená podľa zákonov štátu New York, American Express Tower, World Financial Center, New York, New York 10285, US;

(740) Fajnorová Mária, Ing., Bratislava, SK;

(111) 178697

(151) 24.11.1997

(156) 05.08.2003

(180) 05.08.2013

(210) 1304-93

(220) 05.08.1993

(442) 06.08.1997

(450) 04.02.1998

7 (511) 32

(511) 32 - Nealkoholické nápoje.

(540)

(732) THE COCA-COLA COMPANY, One Coca-Cola Plaza, Atlanta, Georgia 30313, US;

(740) Bušová Eva, JUDr., Bratislava, SK;

(111) 178873

(151) 18.12.1997
 (156) 22.07.2003
 (180) 22.07.2013
 (210) 1228-93
 (220) 22.07.1993
 (310) 525587
 (320) 04.02.1993
 (330) BX
 (442) 10.09.1997
 (450) 04.03.1998

7 (511) 9, 16, 21, 25, 41

(511) 9 - Gramofónové platne, kazety, pásky, kompaktné disky, minidisky, videonahrávky, video-pásky a kazety a ostatné prostriedky, čisté alebo nahraté na prenos obrazu a/alebo zvuku, a/alebo ostatných informácií.

16 - Papier, kartón a tovar vyrobený z týchto materiálov, pokiaľ nie je zahrnutý do iných tried, tlačené materiály, knižárske materiály, fotografie, papiernické výrobky s tlačou a bez tlače, kancelárske potreby, lepidlá na papiernické výrobky alebo domáce potreby, lepiace pásky, materiály pre výtvarníkov, maliarske štetce, písacie a kancelárske potreby s výnimkou nábytku, inštruktážne a vyučovacie materiály s výnimkou prístrojov, umelé materiály na balenie (nezahrnuté v iných triedach), hracie karty, tlačiarenské typy, štočky.

21 - Potreby pre domácnosť alebo kuchynské potreby a kontajnery (nie z drahých kovov alebo nimi natretých), hrebene a huby na umývanie, kefy, štetce s výnimkou maliarskych, materiály na výrobu štetcov, výrobky na čistenie, drôtenky, neopracované alebo poloopracované sklo s výnimkou skla používaného v stavebníctve, sklenný tovar, porcelán a kamenina, pokiaľ nie sú zahrnuté v iných triedach.

25 - Oblečenie, obuv, pokrývky hlavy.

41 - Hudobná zábava (vokálna a/alebo orchestrálna), zvuková produkcia a/alebo videonahrávky.

(540)



(732) Polar Music International AB, Mariehällsvägen 35, Bromma, SE;

(740) Žovicová Viera, Mgr., Bratislava, SK;

(111) 178891

(151) 18.12.1997
 (156) 24.08.2003
 (180) 24.08.2013
 (210) 1491-93
 (220) 24.08.1993
 (442) 10.09.1997
 (450) 04.03.1998

7 (511) 5

(511) 5 - Výrobky farmaceutické, zverolekárske a zdravotnícke, najmä vakcíny.

(540) PNU-IMUNE

(732) Wyeth Holdings Corporation, Five Giralda Farms, Madison, New Jersey 07940, US;

(740) Fajnorová Mária, Ing., Bratislava, SK;

(111) 178892

(151) 18.12.1997
 (156) 24.08.2003
 (180) 24.08.2013
 (210) 1492-93
 (220) 24.08.1993
 (442) 10.09.1997
 (450) 04.03.1998

7 (511) 5

(511) 5 - Výrobky farmaceutické, zverolekárske a zdravotnícke, najmä vakcíny.

(540) LEDERNEUM

(732) Wyeth Holdings Corporation, Five Giralda Farms, Madison, New Jersey 07940, US;

(740) Fajnorová Mária, Ing., Bratislava, SK;

(111) 178896

(151) 18.12.1997
 (156) 23.07.2003
 (180) 23.07.2013
 (210) 1244-93
 (220) 23.07.1993
 (442) 10.09.1997
 (450) 04.03.1998

7 (511) 3

(511) 3 - Kozmetické výrobky, voňavkárske výrobky vrátane éterických olejov, vodičky na vlasy, toaletné potreby všetkých druhov, mydlá, zubné pasty a prášky.

(540)

THE ORCHIDS

(732) HINDUSTAN LEVER LIMITED, 165/166, Backbay Reclamation, Mumbai 400 020, IN;

(740) PATENTSERVIS BRATISLAVA, a. s., Bratislava, SK;

(111) 178950

(151) 18.12.1997
 (156) 25.06.2003
 (180) 25.06.2013
 (210) 1072-93
 (220) 25.06.1993
 (442) 10.09.1997
 (450) 04.03.1998

7 (511) 32

(511) 32 - Pivo.

(540) PRIMUS

(732) Plzeňský Prazdroj, a. s., U Prazdroje 7, 304 97 Plzeň, CZ;

(740) Tomeš Pavol, Ing., Bratislava, SK;

(111) 178952

(151) 18.12.1997
 (156) 27.07.2003
 (180) 27.07.2013
 (210) 1252-93
 (220) 27.07.1993

(442) 10.09.1997

(450) 04.03.1998

7 (511) 3

(511) 3 - Voňavkárské výrobky, kozmetické prípravky, toaletné prípravky neobsahujúce liečivá, antiperspiračné prípravky a dezodoranty na osobné použitie, vody po holení a pred holením, holiace prípravky, holiace krémy, gély a peny, mydlá, vlasové prípravky, šampóny, prípravky na čistenie zubov, depilačné prípravky, kúpeľové oleje, kúpeľové gély a kúpeľové soli, prípravky na čistenie pleti neobsahujúce liečivá.

(540) WILD RAIN

(732) THE GILLETTE COMPANY, Prudential Tower Building, Boston, Massachusetts 02199, US;

(111) 179018

(151) 19.12.1997

(156) 10.06.2003

(180) 10.06.2013

(210) 911-93

(220) 10.06.1993

(310) 93 80299

(320) 01.06.1993

(330) CZ

(442) 10.09.1997

(450) 04.03.1998

7 (511) 12

(511) 12 - Osobné automobily a z nich odvodené modifikácie, náhradné diely, súčasti, príslušenstvo a výzbroj k osobným automobily

(540)

(732) ŠKODA AUTO, a. s., Tř. Václava Klementa 869, 293 60 Mladá Boleslav, CZ;

(740) PATENTSERVIS BRATISLAVA, a. s., Bratislava, SK;

(111) 179028

(151) 19.12.1997

(156) 13.08.2003

(180) 13.08.2013

(210) 1384-93

(220) 13.08.1993

(442) 10.09.1997

(450) 04.03.1998

7 (511) 29, 30

(511) 29 - Konzervovaná, mrazená, sušená alebo upravená zelenina, ovocie a zemiaky; čerstvé, mrazené alebo konzervované mäso, ryby, hydina a zverina; potraviny z morských produktov; polievky; mlieko, mliečne výrobky, maslo, syry, smotana, jogurty, tvaroh, cmar, kefír, mlieko zrážané syridlom, ako aj mliečne nápoje; hotové jedlá obsahujúce proteínové látky ako zložky do jedál vo forme kúskov, v textúrovanej forme alebo vo forme prášku; marmelády, džemy, nakladaná zelenina; jedlé oleje a tuky, nátiery na chlieb obsahujúce prevažne menované produkty; hotové jedlá alebo polotovary obsahujúce prevažne menované produkty; plnky alebo zmesi na prípravu jedál obsahujúce prevažne menované produkty; jedlá na malé rýchle občerstvenie obsahujúce najmä menované produkty; plnky do pekárskech

a cukrárskech výrobkov obsahujúce najmä menované produkty obsiahnuté v triede 29.

30 - Múka, obilniny, obilné výrobky určené na ľudskú spotrebu; ryža, ryža v balíčkoch na varenie, predvarená alebo dehydratovaná ryža; cestoviny, cestá na prípravu cestovín; čaj, káva, kávové náhradky, kakao, čokoládové nápoje, menované výrobky tiež v extrahovanej forme (tekutej alebo sušenej) ako hotové nápoje, nápoje vo vrecúškach, menované produkty tiež vhodné na predaj v automatoch; koreniny a zmesi korenín, sušené bylinky a ich zmesi; melasový sirup, cukor, med, omáčky vrátane šalátových dresingov; ovocné zmrzliny, smotanové zmrzliny, potravinársky ľad, zmrzlinové výrobky, mrazené cukrovinky; chlieb; pekárske a cukrárske výrobky, koláče, torty, zákusky, keksy, sušienky, cukríky, pralinky, bombóny, cukrovinky, sladké pečivo, múčniky, dezerty, biskvity, čokoláda, čokoládové výrobky, ako aj plnky do pekárskech a cukrárskech výrobkov a plnky do pečív, zákuskov a koláčov vyrobené prevažne z menovaných produktov; jedlá na malé rýchle občerstvenie obsahujúce najmä menované produkty; plnky do pekárskech a cukrárskech výrobkov obsahujúce najmä produkty obsiahnuté v triede 30; nátiery na chlieb obsahujúce prevažne menované produkty; hotové jedlá alebo polotovary obsahujúce prevažne menované produkty; plnky alebo zmesi na prípravu jedál obsahujúce prevažne menované produkty obsiahnuté v triede 30.

(540)

(591) Hnedá, modrá, červená, biela

(732) MARS INC., spoločnosť zriadená podľa zákonov štátu Delaware, 6885 Elm Street, McLean, Virginia 22101-3883, US;

(740) Fajnorová Mária, Ing., Bratislava, SK;

(111) 179137

(151) 19.12.1997

(156) 29.06.2003

(180) 29.06.2013

(210) 1087-93

(220) 29.06.1993

(442) 10.09.1997

(450) 04.03.1998

7 (511) 30

(511) 30 - Mrazené smotanové krémy.

(540)

(591) modrá, červená

(732) ORIENT SLOVAKIA, a. s., Orešanská cesta 4, 917 00 Trnava, SK;

(740) Beleščák Ladislav, Ing., Piešťany, SK;

- (111) 179148
 (151) 19.12.1997
 (156) 16.08.2003
 (180) 16.08.2013
 (210) 1393-93
 (220) 16.08.1993
 (442) 10.09.1997
 (450) 04.03.1998

7 (511) 33

- (511) 33 - Vodka ruského pôvodu.

(540)



- (591) Zelená, biela, zlatá
 (732) Spirits International N. V., World Trade Center, Unit TM II 19, Willemstad, Curacao, AN;
 (740) ROTT, RŮŽIČKA & GUTTMANN, v. o. s., Bratislava, SK;

- (111) 179192
 (151) 19.12.1997
 (156) 10.06.2003
 (180) 10.06.2013
 (210) 912-93
 (220) 10.06.1993
 (310) 93 80300
 (320) 01.06.1993
 (330) CZ
 (442) 10.09.1997
 (450) 04.03.1998

7 (511) 12

- (511) 12 - Osobné automobily a z nich odvodené modifikácie, náhradné diely, súčasti, príslušenstvo a výzbroj k osobným automobily.

(540)

IQ + ♥ = ŠKODA

- (732) ŠKODA AUTO, a. s., Tř. Václava Klementa 869, 293 60 Mladá Boleslav, CZ;
 (740) PATENTSERVIS BRATISLAVA, a. s., Bratislava, SK;

- (111) 179246
 (151) 08.01.1998
 (156) 30.08.2003
 (180) 30.08.2013
 (210) 1533-93
 (220) 30.08.1993
 (442) 10.09.1997
 (450) 04.03.1998

7 (511) 12

- (511) 12 - Súčasti a príslušenstvá vozidiel, najmä tlmiče perovania a/alebo nárazov, ich náboje, tlmiče perovania sedadiel, tlmiče nárazov na sedadlá, tlmené perá a pružiny na sedadlá a príslušné závesy, vzpery a opory.

(540) **RIDE-LEVELER**

- (732) TENNECO AUTOMOTIVE OPERATING COMPANY INC., 500 North Field Drive, IL 60045 Lake Forest, US;
 (740) PATENTSERVIS BRATISLAVA, a. s., Bratislava, SK;

(111) 179297

- (151) 19.01.1998
 (156) 18.06.2003
 (180) 18.06.2013
 (210) 1000-93
 (220) 18.06.1993
 (442) 08.10.1997
 (450) 08.04.1998

7 (511) 29

- (511) 29 - Ovocné a bylinné jogurty, jogurty, nealkoholické mliečne miešané nápoje, ovocný tvaroh, mliečne dezerty a mliečne dezerty na okamžité podávanie.

(540) **CAPRICCIA**

- (732) Rudolf Wild GmbH and CO KG, Rudolf Wild Strasse 4-6, D-6904 Eppelheim Heidelberg, DE;
 (740) PATENTSERVIS BRATISLAVA, a. s., Bratislava, SK;

(111) 179337

- (151) 20.01.1998
 (156) 04.06.2003
 (180) 04.06.2013
 (210) 870-93
 (220) 04.06.1993
 (442) 08.10.1997
 (450) 08.04.1998

7 (511) 30

- (511) 30 - Rezanec, predovšetkým instantné rezanec.

(540)



- (732) NISSIN SHOKUHIN KABUSHIKI KAISHA (NISSIN FOOD PRODUCTS CO., LTD), 1-1 Nishinakajima 4-chome, Yodogawa-ku, Osaka, JP;
 (740) Tomeš Pavol, Ing., Bratislava, SK;

(111) 179413

- (151) 21.01.1998
 (156) 03.06.2003
 (180) 03.06.2013
 (210) 859-93
 (220) 03.06.1993
 (442) 08.10.1997
 (450) 08.04.1998

7 (511) 25

- (511) 25 - Oblečenie, bielizeň, pančuchy, pančuchové nohavice, ponožky, obuv, pokrývky hlavy.

(540)



(732) Virke Oy, 16301 Orimattila, FI;

(740) PATENTSERVIS BRATISLAVA, a. s., Bratislava, SK;

(111) 179434

(151) 21.01.1998

(156) 10.06.2003

(180) 10.06.2013

(210) 927-93

(220) 10.06.1993

(442) 08.10.1997

(450) 08.04.1998

7 (511) 5(511) 5 - Farmaceutické a zdravotnícke výrobky; diete-
tické výrobky na lekárske účely; materiály
a prípravky pre zubné lekárstvo.**(540) DEFACTO**(732) Genetics Institute, LLC, Cambridge, Massachu-
setts 02140, US;

(740) Fajnorová Mária, Ing., Bratislava, SK;

(111) 179444

(151) 21.01.1998

(156) 04.06.2003

(180) 04.06.2013

(210) 871-93

(220) 04.06.1993

(442) 08.10.1997

(450) 08.04.1998

7 (511) 41, 42(511) 41 - Služby zábavné a vzdelávacie, najmä prená-
jom a požičiavanie zábavných a vzdelávacích vý-
robov a zariadení, zvlášť na domácu potrebu.
42 - Prenájom audio- a videosoftvéru.**(540)**(732) Blockbuster Inc., 200 South Andrews Avenue,
Fort Lauderdale, Florida 33301, US;

(740) Bušová Eva, JUDr., Bratislava, SK;

(111) 179445

(151) 21.01.1998

(156) 04.06.2003

(180) 04.06.2013

(210) 873-93

(220) 04.06.1993

(442) 08.10.1997

(450) 08.04.1998

7 (511) 41, 42(511) 41 - Služby zábavné a vzdelávacie, najmä prená-
jom a požičiavanie zábavných a vzdelávacích vý-
robov a zariadení, zvlášť na domácu potrebu.
42 - Prenájom audio- a videosoftvéru.**(540) BLOCKBUSTER VIDEO**(732) Blockbuster Inc., 200 South Andrews Avenue,
Fort Lauderdale, Florida 33301, US;

(740) Bušová Eva, JUDr., Bratislava, SK;

(111) 179491

(151) 22.01.1998

(156) 02.06.2003

(180) 02.06.2013

(210) 853-93

(220) 02.06.1993

(442) 08.10.1997

(450) 08.04.1998

7 (511) 1, 19(511) 1 - Pomocné stavebno - chemické prostriedky.
19 - Stavebný materiál (nekovový), hotové ozdoby
(pre stavebníctvo), maltové zmesi.**(540)**

Baumit.

(732) Wopfinger Stein- und Kalkwerke Schmid & Co.,
Wopfinger 156, Waldegg-Wopfinger, AT;

(740) Bušová Eva, JUDr., Bratislava, SK;

(111) 179538

(151) 22.01.1998

(156) 10.06.2003

(180) 10.06.2013

(210) 909-93

(220) 10.06.1993

(442) 08.10.1997

(450) 08.04.1998

7 (511) 3,5(511) 3 - Kozmetické a toaletné výrobky.
5 - Krémy, kozmetické a toaletné výrobky (všet-
ko na lekárske účely).**(540) INGRAMS CAMPHOR CREAM**(732) ADCOCK INGRAM LIMITED T/A ADCOCK
INGRAM CONSUMER HEALTH CARE, 209
15th Road, Randjespark, Midrand, ZA;(740) PATENTSERVIS BRATISLAVA, a. s., Brati-
slava, SK;**(111) 179656**

(151) 12.02.1998

(156) 17.06.2003

(180) 17.06.2013

(210) 985-93

(220) 17.06.1993

(442) 05.11.1997

(450) 06.05.1998

7 (511) 31(511) 31 - Poľnohospodárske, záhradnícke a lesné pro-
dukty; osivá, semená a iné rozmnožovacie mate-
riály, neupravené obilniny; živé zvieratá; krmivá
pre zvieratá, vtáctvo a ryby vrátane sušenok a
iných pochúťok pre zvieratá; sépiové kosti (pre
vtáctvo chované v klietkach); jedlé kosti a tyčín-

ky pre domáce zvieratá; zvieracie stelivo; čerstvé ovocie, zelenina, zemiaky a prípravky z týchto produktov ako prísady do krmív.

(540) CESAR

- (732) MARS INC., spoločnosť zriadená podľa zákonov štátu Delaware, 6885 Elm Street, McLean, Virginia 22101-3883, US;
(740) Fajnorová Mária, Ing., Bratislava, SK;

(111) 179657

- (151) 12.02.1998
(156) 17.06.2003
(180) 17.06.2013
(210) 987-93
(220) 17.06.1993
(442) 05.11.1997
(450) 06.05.1998

7 (511) 31

- (511) 31 - Poľnohospodárske, záhradnícke a lesné produkty; osivá, semená a iné rozmnožovacie materiály, neupravené obilniny; živé zvieratá; krmivá pre zvieratá, vtáctvo a ryby vrátane sušenok a iných pochúťok pre zvieratá; sépiové kosti (pre vtáctvo chované v kliečkach); jedlé kosti a tyčinky pre domáce zvieratá; zvieracie stelivo; čerstvé ovocie, zelenina, zemiaky a prípravky z týchto produktov ako prísady do krmív.

(540)



- (732) MARS INC., spoločnosť zriadená podľa zákonov štátu Delaware, 6885 Elm Street, McLean, Virginia 22101-3883, US;
(740) Fajnorová Mária, Ing., Bratislava, SK;

(111) 179708

- (151) 12.02.1998
(156) 24.05.2003
(180) 24.05.2013
(210) 799-93
(220) 24.05.1993
(442) 05.11.1997
(450) 06.05.1998

7 (511) 16, 35

- (511) 16 - Tlačoviny všetkých druhov, noviny, časopisy, knihy, periodická a neperiodická tlač.
35 - Reklamná činnosť.

(540)



- (732) Ringier ČR, a. s., Domažlická 11, 130 00 Praha 3, CZ;
(740) ROTT, RŮŽIČKA & GUTTMANN, v. o. s., Bratislava, SK;

(111) 179711

- (151) 12.02.1998
(156) 27.08.2003
(180) 27.08.2013
(210) 1518-93
(220) 27.08.1993
(442) 05.11.1997
(450) 06.05.1998

7 (511) 29, 31, 32

- (511) 29 - Konzervovaná, mrazená, sušená a varená zelenina, ovocie a zemiaky; plnky do pekárskech a cukrárskech výrobkov; čerstvé, mrazené, sušené alebo konzervované mäso, ryby, hydina, zverina; morské ryby vrátane mäkkýšov a ulitníkov; múka, obilné výrobky určené na ľudskú výživu, ryža, ryža v balíčkoch na varenie, predvarená alebo dehydrovaná ryža, cesto na výrobu talianskych cestovín, koreniny a sušené bylinky, hotové jedlá a polotovary, polievky, plnky a prísady do jedál skladajúce sa prevažne z uvedených produktov; mlieko, mliečne výrobky, maslo, syr, smotana, jogurty, tvaroh, cmar, kefir, mlieko zrážané syridlom, ako aj mliečne nápoje, hotové potraviny vyrobené z bielkovinových látok, ako aj zložky jedál vo forme kúskov, v textúrovanej forme alebo v práškovej forme; marmelády, džemy, nakladaná zelenina, jedlé oleje a tuky, sladké a pikantné nátierky na chlieb.
31 - Čerstvé ovocie a zelenina, zemiaky, tiež vákuovo balené.
32 - Minerálne vody, sódočky a iné nealkoholické nápoje; ovocné nápoje a ovocné džúsy; sirupy a iné prípravky na prípravu nápojov.

(540)



- (732) MARS, INC., spoločnosť zriadená podľa zákonov štátu Delaware, Mc Lean, Virginia, US;
(740) Fajnorová Mária, Ing., Bratislava, SK;

(111) 179813

- (151) 12.02.1998
(156) 23.08.2003
(180) 23.08.2013
(210) 1483-93
(220) 23.08.1993
(442) 05.11.1997
(450) 06.05.1998

7 (511) 35

- (511) 35 - Sprostredkovateľská činnosť pri usporiadaní a organizačnom zabezpečení medzinárodných výstav vojenskej techniky.

(540)



- (591) zelená, čierna
 (732) Veletrhy Brno, a. s., Výstaviště 1, 647 00 Brno, CZ;
 (740) Litváková Edita, Ing., Bratislava, SK;

(111) 179945

- (151) 17.03.1998
 (156) 28.07.2003
 (180) 28.07.2013
 (210) 1261-93
 (220) 28.07.1993
 (442) 10.12.1997
 (450) 03.06.1998

7 (511) 5

- (511) 5 - Farmaceutické, zverolekárske a zdravotnícke prípravky; výrobky dietetické pre deti a chorých; obvazový materiál, náplasti, hmoty na plombovanie zubov a na odtlačky zubov; dezinfekčné prostriedky; prípravky na ničenie rastlinných a živočíšnych škodcov, antiparazitné látky.

(540) RAPIDISC

- (732) MERCK & CO., Inc., spoločnosť zriadená podľa zákonov štátu New Jersey, One Merck Drive, Whitehouse Station, New Jersey, US;
 (740) Bušová Eva, JUDr., Bratislava, SK;

(111) 179962

- (151) 17.03.1998
 (156) 17.06.2003
 (180) 17.06.2013
 (210) 994-93
 (220) 17.06.1993
 (442) 10.12.1997
 (450) 03.06.1998

7 (511) 25

- (511) 25 - Kožené vrchné oblečenie, oblečenie na zvláštne príležitosti, kabáty šité na mieru, plášte do dažďa, športové oblečenie, hlavne sukne, nohavice, košeľe, blúzy, živôtky, saká, vesty a krátke nohavice, vzorové pletené oblečenie, džínsy, džínsové saká a bundy, džínsové košeľe, polokošeľe, tielka, spodky, spoločenské odevy, služobné rovnosaty, plavky, plážové oblečenie, šatky a šály, opasky z kože a iných materiálov, obuv, rukavice, stávkový tovar, ponožky, spodná bielizeň, dlhé spodky, krátke spodky, pyžamá, róby, šaty šité na mieru, klobúky, čiapky, športové tričká, športové košeľe, kravaty, vreckovky a traky.

(540)

- (732) LANDS`END, INC., 5 Lands` End Lane, Dodgeville, Wisconsin 53595, US;
 (740) Žovicová Viera, Mgr., Bratislava, SK;

(111) 179969

- (151) 17.03.1998
 (156) 28.07.2003
 (180) 28.07.2013
 (210) 1262-93
 (220) 28.07.1993
 (442) 10.12.1997
 (450) 03.06.1998

7 (511) 5

- (511) 5 - Farmaceutické, zverolekárske a zdravotnícke prípravky; výrobky dietetické pre deti a chorých; obvazový materiál, náplasti, hmoty na plombovanie zubov a na odtlačky zubov; dezinfekčné prostriedky; prípravky na ničenie rastlinných a živočíšnych škodcov, antiparazitné látky.

(540) PEPCIDINE RPD

- (732) Merck & Co., Inc., spoločnosť zriadená podľa zákonov štátu New Jersey, One Merck Drive, Whitehouse Station, New Jersey 08889-0100, US;
 (740) Bušová Eva, JUDr., Bratislava, SK;

(111) 180039

- (151) 17.03.1998
 (156) 10.06.2003
 (180) 10.06.2013
 (210) 921-93
 (220) 10.06.1993
 (442) 10.12.1997
 (450) 03.06.1998

7 (511) 9, 28

- (511) 9 - Televízne súbory hier, programové pamäťové kazety na súbory televíznych hier, elektronické zábavné prístroje adaptované na použitie s displejom s tekutými kryštálmi, elektronické zábavné prístroje adaptované na použitie s televíznymi prijímačmi alebo s videodisplejovými jednotkami, programové pamäťové kazety na elektronické zábavné prístroje adaptované na použitie s displejom s tekutými kryštálmi, programové pamäťové kazety na elektronické zábavné prístroje adaptované na použitie s televíznymi prijímačmi alebo s videodisplejovými jednotkami, v ruke držané elektronické hracie prístroje, pamäťové kazety pre v ruke držané elektronické hracie prístroje, hracie videostroje, pamäťové kazety do hracích videostrojov, páky ručného ovládania na uvedené prístroje, súbory, počítače, nástroje, stroje, počítačové programy, diskety, polovodičové pamäte, zaznamenávacie a reproduktujúce prístroje na magnetické disky, zaznamenávacie a reproduktujúce prístroje na optické disky, batérie, batériové adaptéry, počítače, diskové pohony, programovacie prístroje a displejové prístroje všetky na použitie s počítačmi, zábavné prístroje a guľôčkové hracie automaty, všetky na mince alebo na žetóny, polovodičové pamäte, pamäťové kazety, na ktorých sú ukladané počítačové programy, programy na uvedené stroje a prístroje, všetky zaznamenané na pamäťových kazetách, magnetických páskach, diskoch vrátane magnetických diskov a optických diskov, IC - karty (karty s integrovanými obvodymi), mikročipy, elektronické obvody a kazety na použitie s nimi, nezávislé elektronické stolové hracie prístroje majúce displej s obrazovou elektrónkou alebo prístroje s displejom s kvapalnými kryštálmi, batériové adaptéry na použitie s uvedeným

tovarom, časti a príslušenstvo uvedeného tovaru, klávesnice, prístroje na prenos faksimile, televízne prijímacie súbory, prístroje na prenos hlasovej frekvencie, zvukové záznamy a videozáznamy, prístroje a nástroje na záznam a reprodukciu zvuku a na videozáznam a videoreprodukciu, hracie súbory adaptované na použitie s displejom s kvapalnou kryštálovou bodovou maticou, páky ručného ovládania na uvedený tovar.

28 - Hračky, hry, časti a príslušenstvo uvedeného tovaru.

(540)

GAME BOY

(732) Nintendo Co., Ltd., 11-1, Hokotate-cho, Kamitoba, Minami-ku, Kyoto-shi, Kyoto, JP;

(740) PATENTSERVIS BRATISLAVA, a. s., Bratislava, SK;

(111) 180180

(151) 20.04.1998

(156) 30.06.2003

(180) 30.06.2013

(210) 1113-93

(220) 30.06.1993

(442) 14.01.1998

(450) 08.07.1998

7 (511) 9, 38, 41

(511) 9 - Filmy a videokazety.

38 - Televízne programové distribučné služby.

41 - Zábavné služby, predovšetkým programové služby káblovej televízie, platené televízne programové služby.

(540) CINEMAX

(732) Time Warner Entertainment Company, L. P., spoločnosť zriadená podľa zákonov štátu Delaware, 75 Rockefeller Plaza, New York, New York 10019, US;

(740) Tomeš Pavol, Ing., Bratislava, SK;

(111) 180297

(151) 20.04.1998

(156) 08.06.2003

(180) 08.06.2013

(210) 891-93

(220) 08.06.1993

(442) 14.01.1998

(450) 08.07.1998

7 (511) 9, 12, 35, 36, 37, 39, 40, 41, 42

(511) 9 - Elektronická kancelárska a výpočtová technika.

12 - Dvojstopové motorové vozidlá.

35 - Reklamná a propagačná činnosť, prenájom kancelárskych strojov a zariadení.

36 - Sprostredkovanie nehnuteľností.

37 - Oprava a údržba kancelárskej a reprodukčnej techniky a spotrebnej elektroniky.

39 - Sprostredkovanie dopravy.

40 - Viazanie kníh a ich konečné spracovanie.

41 - Vydavateľská činnosť periodickej a neperiodickej tlače, školiaca činnosť.

42 - Automatizované spracovanie údajov, poradenská činnosť, konzultačná činnosť v oblasti automatizovanej techniky, sadzba a zhotovovanie tlačiarenských predlôh.

(540)



(591) Modrá

(732) DATALAN, a. s., Landererova 1, 811 09 Bratislava, SK;

(740) Hojčuš Peter, Ing., Bratislava, SK;

(111) 180299

(151) 20.04.1998

(156) 12.07.2003

(180) 12.07.2013

(210) 1161-93

(220) 12.07.1993

(442) 14.01.1998

(450) 08.07.1998

7 (511) 30

(511) 30 - Káva, čaj, kakao, cukor, ryža a výrobky z ryže, kávové náhradky, obilniny a výrobky z obilnín; chlieb, biskvity, sušienky, koláče, cukrárske výrobky, cukríky a lízankové tyčinky, müsli tyčinky; čokoláda a čokoládové výrobky, čokoládové nápoje, cukrovinky bez liečivých účinkov; zmrzlina, smotanové zmrzlina, zmrzlinové výrobky, mrazené cukrovinky; prísady na ochucovanie a prifarbovanie nápojov; jedlá na rýchle malé občerstvenie, potraviny a suroviny na prípravu jedál a omáčok patriace do triedy 30; nátierky obsiahnuté v triede 30.

(540)



(591) Červená, hnedá, žltá, šedá

(732) MARS INC., spoločnosť zriadená podľa zákonov štátu Delaware, 6885 Elm Street, McLean, Virginia 22101-3883, US;

(740) Fajnorová Mária, Ing., Bratislava, SK;

(111) 180300

(151) 20.04.1998

(156) 12.07.2003

(180) 12.07.2013

(210) 1164-93

(220) 12.07.1993

(442) 14.01.1998

(450) 08.07.1998

7 (511) 30

(511) 30 - Káva, čaj, kakao, cukor, ryža a výrobky z ryže, kávové náhradky, obilniny a obilninové prípravky; chlieb, sušienky, koláče, zákusky, koláče z lístkového cesta, pečivo, cukríky, cukríkové tyčinky (lízanky), müsli tyčinky, čokoláda a čokoládové výrobky, čokoláda na pitie, cukrovinky bez liečivých účinkov, zmrzlina, zmrzlinové krémy a mrazené cukrárske výrobky; ochu-

tené nápoje; ľahké a rýchle jedlá, jedlá a suroviny na prípravu jedál a omáčky; nátierky na chlieb patriace do tejto triedy.

(540) MAOGANY

(732) MARS INC., spoločnosť zriadená podľa zákonov štátu Delaware, 6885 Elm Street, McLean, Virginia 22101-3883, US;

(740) Fajnorová Mária, Ing., Bratislava, SK;

(111) 180403

(151) 23.04.1998

(156) 12.07.2003

(180) 12.07.2013

(210) 1162-93

(220) 12.07.1993

(442) 14.01.1998

(450) 08.07.1998

7 (511) 29, 30

(511) 29 - Konzervované, mrazené, sušené a tepelne upravené ovocie, zelenina a zemiaky; čerstvé, mrazené, konzervované a tepelne upravené mäso, ryby, hydina a zverina; potraviny z morských produktov; mlieko, mliečne výrobky, maslo, sýry, smotana, jogurty, tvaroh, cmar, kefír, mlieko zrážané syridlom, mliečne nápoje; marmelády, džemy, nakladaná zelenina; jedlé oleje a tuky; hotové jedlá a polotovary prevažne zo surovín obsahujúcich proteínové látky ako prísady do jedál vo forme kúskov, v texturovanej forme alebo vo forme prášku; plnky alebo zmesi na prípravu jedál obsahujúce prevažne suroviny obsahujúce v triede 29; plnky do pekárskejších a cukrárskejších výrobkov prevažne na báze surovín obsahujúcich v triede 29; nátierky na chlieb prevažne na báze surovín obsahujúcich v triede 29; jedlá na malé rýchle občerstvenie prevažne zo surovín obsahujúcich v triede 29.

30 - Čaj, káva, kávové náhradky, kakao, čokoládové nápoje, uvedené výrobky tiež v extrahovanej forme (tekutej alebo sušenej) ako hotové nápoje, nápoje vo vrecúškach určené tiež na predaj v automatoch; sirupy, sirup z melasy, cukor, med, omáčky (vrátane šalátových dresingov), ovocné zmrzliny, smotanové zmrzliny, zmrzlinové výrobky, mrazené cukrovinky, chlieb, koláče, torty, zákusky, keksy, sušienky, sucháre, bonbóny, cukríky, cukrárske a pekárske výrobky, čokoláda a čokoládové výrobky; múka, obilniny, obilné výrobky určené na ľudskú spotrebu; ryža, ryža v balíčkoch na varenie, dehydratovaná alebo predvarená ryža; cestoviny, cestá na prípravu cestovín; korenie, koreniny a sušené bylinky; hotové jedlá a polotovary prevažne zo surovín obsahujúcich v triede 30; plnky do pekárskejších a cukrárskejších výrobkov prevažne na báze surovín obsahujúcich v triede 30; jedlá na malé rýchle občerstvenie prevažne zo surovín obsahujúcich v triede 30; nátierky na chlieb prevažne na báze surovín obsahujúcich v triede 30.

(540)



(591) Červená, oranžová, svetlomodrá, žltá, biela, svetlohnedá

(732) MARS INC., spoločnosť zriadená podľa zákonov štátu Delaware, 6885 Elm Street, McLean, Virginia 22101-3883, US;

(740) Fajnorová Mária, Ing., Bratislava, SK;

(111) 180404

(151) 23.04.1998

(156) 12.07.2003

(180) 12.07.2013

(210) 1163-93

(220) 12.07.1993

(442) 14.01.1998

(450) 08.07.1998

7 (511) 29, 30

(511) 29 - Konzervované, mrazené, sušené a tepelne upravené ovocie, zelenina a zemiaky; čerstvé, mrazené, konzervované a tepelne upravené mäso, ryby, hydina a zverina; potraviny z morských produktov; mlieko, mliečne výrobky, maslo, sýry, smotana, jogurty, tvaroh, cmar, kefír, mlieko zrážané syridlom, mliečne nápoje; marmelády, džemy, nakladaná zelenina; jedlé oleje a tuky; hotové jedlá a polotovary prevažne zo surovín obsahujúcich proteínové látky ako prísady do jedál vo forme kúskov, v texturovanej forme alebo vo forme prášku; plnky alebo zmesi na prípravu jedál obsahujúce prevažne suroviny obsahujúce v triede 29; plnky do pekárskejších a cukrárskejších výrobkov prevažne na báze surovín obsahujúcich v triede 29; nátierky na chlieb prevažne na báze surovín obsahujúcich v triede 29; jedlá na malé rýchle občerstvenie prevažne zo surovín obsahujúcich v triede 29.

30 - Čaj, káva, kávové náhradky, kakao, čokoládové nápoje, uvedené výrobky tiež v extrahovanej forme (tekutej alebo sušenej) ako hotové nápoje, nápoje vo vrecúškach určené tiež na predaj v automatoch; sirupy, sirup z melasy, cukor, med, omáčky (vrátane šalátových dresingov), ovocné zmrzliny, smotanové zmrzliny, zmrzlinové výrobky, mrazené cukrovinky, chlieb, koláče, torty, zákusky, keksy, sušienky, sucháre, bonbóny, cukríky, cukrárske a pekárske výrobky, čokoláda a čokoládové výrobky; múka, obilniny, obilné výrobky určené na ľudskú spotrebu; ryža, ryža v balíčkoch na varenie, dehydratovaná alebo predvarená ryža; cestoviny, cestá na prípravu cestovín; korenie, koreniny a sušené bylinky; hotové jedlá a polotovary prevažne zo surovín obsahujúcich v triede 30; plnky do pekárskejších a cukrárskejších výrobkov prevažne na báze surovín obsahujúcich v triede 30; jedlá na malé rýchle občerstvenie prevažne zo surovín obsahujúcich v triede 30; nátierky na chlieb prevažne na báze surovín obsahujúcich v triede 30.

(540)



- (591) Zelená, žltá, biela, modrá, svetlohnedá
 (732) MARS INC., spoločnosť zriadená podľa zákonov štátu Delaware, 6885 Elm Street, McLean, Virginia 22101-3883, US;
 (740) Fajnorová Mária, Ing., Bratislava, SK;

(111) 180407

- (151) 23.04.1998
 (156) 28.07.2003
 (180) 28.07.2013
 (210) 1264-93
 (220) 28.07.1993
 (442) 14.01.1998
 (450) 08.07.1998

7 (511) 33

- (511) 33 - Vína, liehoviny, likéry a rum.

(540) **LONDON DOCK**

- (732) ALLIED DOMECQ SPIRITS & WINE LIMITED, The Pavilions, Bridgwater Road, Bedminster Down, Bristol BS13 8AR, GB;
 (740) Čechvalová Dagmar, Bratislava, SK;

(111) 180687

- (151) 14.05.1998
 (156) 01.06.2003
 (180) 01.06.2013
 (210) 848-93
 (220) 01.06.1993
 (442) 04.02.1998
 (450) 05.08.1998

7 (511) 34

- (511) 34 - Tabak v surovom stave, tabakové výrobky, cigary, potreby pre fajčiarov, zápalky.

(540) **BLACK & MILD**

- (732) JMTM, INC., spoločnosť zriadená podľa zákonov štátu Delaware, 1105 North Market Street, Suite 1028, 19899-8985 Wilmington, Delaware, US;
 (740) Tomeš Pavol, Ing., Bratislava, SK;

(111) 180797

- (151) 11.06.1998
 (156) 17.06.2003
 (180) 17.06.2013
 (210) 989-93
 (220) 17.06.1993
 (442) 04.03.1998
 (450) 09.09.1998

7 (511) 1, 5, 9, 21, 31

- (511) 1 - Chemikálie na použitie v poľnohospodárstve, záhradníctve a lesníctve; priemyselné hnojivá; črepníková a záhradná zemina; umelé pôdne ná-

hradky z upraveného ílu; rastové médiá na rast rastlín; íly; médiá na zakoreňovanie rastlín; prípravky na posilnenie rastlín a kvapalnú prípravku na leštenie listov rastlín.

5 - Pesticídy.

9 - Indikátory zavlažovania určené črepníkovým rastlinám; prístroje na meranie pH hodnoty a obsahu solí; prístroje na meranie intenzity svetla.

21 - Nádoby na rastliny.

31 - Poľnohospodárske, záhradnícke a lesné produkty; rašelina; živé rastliny; povrchové humusové hnojivo; slamový a kôrový mulč; podhubie na množenie rastlín.

(540) **SERAMIS**

- (732) MARS INC., spoločnosť zriadená podľa zákonov štátu Delaware, 6885 Elm Street, McLean, Virginia 22101-3883, US;
 (740) Fajnorová Mária, Ing., Bratislava, SK;

(111) 180803

- (151) 11.06.1998
 (156) 12.07.2003
 (180) 12.07.2013
 (210) 1165-93
 (220) 12.07.1993
 (442) 04.03.1998
 (450) 09.09.1998

7 (511) 29, 30

(511) 29 - Konzervované, mrazené, sušené a tepelne upravené ovocie, zelenina a zemiaky; čerstvé, mrazené, konzervované a tepelne upravené mäso, ryby, hydina a zverina; potraviny z morských produktov; mlieko, mliečne výrobky, maslo, sýry, smotana, jogurty, tvaroh, cmar, kefír, mlieko zrážané syridlom, mliečne nápoje; marmelády, džemy, nakladaná zelenina; jedlé oleje a tuky; hotové jedlá a polotovary prevažne zo surovín obsiahnutých v triede 29; polievky; hotové jedlá obsahujúce proteínové látky ako prísady do jedál vo forme kúskov, v texturovanej forme alebo vo forme prášku; plnky alebo zmesi na prípravu jedál obsahujúce prevažne suroviny obsiahnuté v triede 29; plnky do pekárskejších a cukrárskych výrobkov prevažne na báze surovín obsiahnutých v triede 29; nátiery na chlieb prevažne na báze surovín obsiahnutých v triede 29; jedlá na malé rýchle občerstvenie prevažne zo surovín obsiahnutých v triede 29.

30 - Čaj, káva, kávové náhradky, kakao, čokoládové nápoje, uvedené výrobky tiež v extrahovanej forme (tekutej alebo sušenej) ako hotové nápoje, nápoje vo vrecúškach určené tiež na predaj v automatoch; sirupy, sirup z melasy, cukor, med, omáčky (vrátane šalátových dresingov), ovocné zmrzliny, smotanové zmrzliny, zmrzlínové výrobky, mrazené cukrovinky, chlieb, koláče, torty, zákusky, keksy, sušienky, sucháre, bonbóny, cukríky, cukrárske a pekárske výrobky, čokoláda a čokoládové výrobky; múka, obilniny, obilné výrobky určené na ľudskú spotrebu; ryža, ryža v balíčkoch na varenie, dehydratovaná alebo predvarená ryža; cestoviny, cestá na prípravu cestovín; korenie, koreniny a sušené bylinky; hotové jedlá a polotovary prevažne zo surovín obsiahnutých v triede 30; plnky do pekárskejších a cukrárskych výrobkov prevažne na báze surovín obsiahnutých v triede 30; jedlá na malé rýchle občerstvenie prevažne zo surovín obsiah-

nutých v triede 30; nátierky na chlieb prevažne na báze surovín obsiahnutých v triede 30.

(540)



- (591) Biela, modrá, zelená
 (732) MARS INC., spoločnosť zriadená podľa zákonov štátu Delaware, 6885 Elm Street, McLean, Virginia 22101-3883, US;
 (740) Fajnorová Mária, Ing., Bratislava, SK;

(111) 180811

- (151) 11.06.1998
 (156) 05.08.2003
 (180) 05.08.2013
 (210) 1305-93
 (220) 05.08.1993
 (442) 04.03.1998
 (450) 09.09.1998

7 (511) 32

- (511) 32 - Nealkoholické nápoje.

(540) ALWAYS

- (732) THE COCA-COLA COMPANY, One Coca-Cola Plaza, Atlanta, Georgia 30313, US;
 (740) Bušová Eva, JUDr., Bratislava, SK;

(111) 180984

- (151) 12.06.1998
 (156) 13.07.2003
 (180) 13.07.2013
 (210) 1174-93
 (220) 13.07.1993
 (442) 04.03.1998
 (450) 09.09.1998

7 (511) 30

- (511) 30 - Káva, čaj, kakao, cukor, ryža a výrobky z ryže, kávové náhradky, obilniny a výrobky z obilnín; chlieb, biskvity, sušienky, koláče, cukrárske výrobky, cukríky a lízankové tyčinky, müsli tyčinky; čokoláda a čokoládové výrobky, čokoládové nápoje, cukrovinky bez liečivých účinkov; zmrzliny, smotanové zmrzliny, zmrzlinové výrobky, mrazené cukrovinky; prísady na ochucovanie a prifarbovanie nápojov; jedlá; jedlá na rýchle malé občerstvenie, potraviny a suroviny na prípravu jedál a omáčok patriace do triedy 30; nátierky obsiahnuté v triede 30.

(540)



- (591) Zlatá, červená, biela, žltá, svetlohnedá
 (732) MARS INC., spoločnosť zriadená podľa zákonov štátu Delaware, 6885 Elm Street, McLean, Virginia 22101-3883, US;
 (740) Fajnorová Mária, Ing., Bratislava, SK;

(111) 180985

- (151) 12.06.1998
 (156) 13.07.2003
 (180) 13.07.2013
 (210) 1175-93
 (220) 13.07.1993
 (442) 04.03.1998
 (450) 09.09.1998

7 (511) 29, 30

- (511) 29 - Konzervované, mrazené, sušené a tepelne upravené ovocie, zelenina a zemiaky; čerstvé, mrazené, konzervované a tepelne upravené mäso, ryby, hydina a zverina; potraviny z morských produktov; mlieko, mliečne výrobky, maslo, syry, smotana, jogurty, tvaroh, cmar, kefír, mlieko zrážané syridlom, mliečne nápoje; marmelády, džemy, nakladaná zelenina; jedlé oleje a tuky; hotové jedlá a polotovary prevažne zo surovín obsiahnutých v triede 29; polievky; hotové jedlá obsahujúce proteínové látky ako prísady do jedál vo forme kúskov, v texturovanej forme alebo vo forme prášku; plnky alebo zmesi na prípravu jedál obsahujúce prevažne suroviny obsiahnuté v triede 29; plnky do pekárskejších a cukrárskejších výrobkov prevažne na báze surovín obsiahnutých v triede 29; nátierky na chlieb prevažne na báze surovín obsiahnutých v triede 29; jedlá na malé rýchle občerstvenie prevažne zo surovín obsiahnutých v triede 29.

30 - Čaj, káva, kávové náhradky, kakao, čokoládové nápoje, uvedené výrobky tiež v extrahovanej forme (tekutej alebo sušenej) ako hotové nápoje, nápoje vo vrecúškach určené tiež na predaj v automatoch; sirupy, sirup z melasy, cukor, med, omáčky (vrátane šalátových dresingov), ovocné zmrzliny, smotanové zmrzliny, zmrzlinové výrobky, mrazené cukrovinky, chlieb, koláče, torty, zákusky, keksy, sušienky, sucháre, bonbóny, cukríky, cukrárske a pekárske výrobky, čokoláda a čokoládové výrobky; múka, obilniny, obilné výrobky určené na ľudskú spotrebu; ryža, ryža v balíčkoch na varenie, dehydratovaná alebo predvarená ryža; cestoviny, cestá na prípravu cestovín; korenie, koreniny a sušené bylinky; hotové jedlá a polotovary prevažne zo surovín obsiahnutých v triede 30; plnky do pekárskejších a cukrárskejších výrobkov prevažne na báze surovín obsiahnutých v triede 30; jedlá na malé rýchle občerstvenie prevažne zo surovín obsiahnutých v triede 30; nátierky na chlieb prevažne na báze surovín obsiahnutých v triede 30.

(540)



- (591) Hnedá
 (732) MARS INC., spoločnosť zriadená podľa zákonov štátu Delaware, 6885 Elm Street, McLean, Virginia 22101-3883, US;
 (740) Fajnorová Mária, Ing., Bratislava, SK;

(111) 180987

(151) 12.06.1998
 (156) 13.07.2003
 (180) 13.07.2013
 (210) 1181-93
 (220) 13.07.1993
 (442) 04.03.1998
 (450) 09.09.1998

7 (511) 5

(511) 5 - Farmaceutické, zverolekárske a zdravotnícke výrobky; dietetické výrobky pre deti a chorých; náplasti; obväzový materiál; hmoty určené na plombovanie zubov a na odtlačky zubov; dezinfekčné prostriedky; prostriedky na ničenie rastlinných a živočíšnych škodcov; antiparazitné látky.

(540) PURSUIT

(732) BASF Agrochemical Products B. V., a Dutch Private Limited Liability Company, Kadestraat 1, 6811 CA Arnhem, NL;
 (740) Žovicová Viera, Mgr., Bratislava, SK;

(111) 180990

(151) 12.06.1998
 (156) 15.07.2003
 (180) 15.07.2013
 (210) 1192-93
 (220) 15.07.1993
 (442) 04.03.1998
 (450) 09.09.1998

7 (511) 9, 16

(511) 9 - Počítačové programy na uchovanie, manipuláciu, transfer a vyhľadavanie elektronických dokumentov.
 16 - Príručky na použitie týchto programov.

(540) ACROBAT

(732) ADOBE SYSTEMS INCORPORATED, spoločnosť zriadená podľa zákonov štátu Delaware, 345 Park Avenue, San Jose, California 95110, US;
 (740) Bušová Eva, JUDr., Bratislava, SK;

(111) 180992

(151) 12.06.1998
 (156) 05.08.2003
 (180) 05.08.2013
 (210) 1306-93
 (220) 05.08.1993
 (442) 04.03.1998
 (450) 09.09.1998

7 (511) 32

(511) 32 - Nealkoholické nápoje.

(540) TASTE IT ALL

(732) THE COCA-COLA COMPANY, One Coca-Cola Plaza, Atlanta, Georgia 30313, US;
 (740) Bušová Eva, JUDr., Bratislava, SK;

(111) 180997

(151) 12.06.1998
 (156) 20.08.2003
 (180) 20.08.2013
 (210) 1479-93
 (220) 20.08.1993
 (442) 04.03.1998

(450) 09.09.1998

7 (511) 29, 30, 32

(511) 29 - Mäso, ryby, hydina a zverina s výnimkou živých, mäsové výtžky; konzervované, sušené a tepelne spracované ovocie a zelenina; rôsoly, džemy; vajcia, mlieko a mliečne výrobky; jedlé oleje a tuky; ovocné konzervy.
 30 - Káva, čaj, kakao, cukor, ryža, maniok, ságo, kávové náhradky; múka a výrobky z obilia, chlieb, pekárské a cukrárske výrobky, zmrzliny; med, melasový sirup; kvasnice, prášky do pečiva; soľ, horčica; ocot, omáčky ako chuťové prísady, dressingy na šaláty; korenie, ľad.
 32 - Pivo; minerálne a sytené vody a iné nealkoholické nápoje; ovocné nápoje a ovocné šťavy; sirupy a iné prípravky na výrobu nápojov.

(540) SUNPRIDE

(732) Gerber Foods International Limited, 392 Bristol Road, Bridgwater, TA6 4AT, GB;
 (740) Bušová Eva, JUDr., Bratislava, SK;

(111) 181502

(151) 13.08.1998
 (156) 17.06.2003
 (180) 17.06.2013
 (210) 982-93
 (220) 17.06.1993
 (442) 06.05.1998
 (450) 04.11.1998

7 (511) 25, 28, 42

(511) 25 - Odevy, obuv, pokrývky hlavy, pančuchový tovar, vrchné a spodné oblečenie a uniformy.
 28 - Lopty na hranie, vzpieracké činky, rakety na všetky druhy športu, rotopédy, stolové hry, šípky, činky, rybárske náčinie, hry, rukavice na šport, golfové palice, gymnastické náradie, hokejky, korčule, siete na použitie na šport, chrániče tela, rakety, navijaky a udice, kolieskové korčule, skejtbordy, lyžiarske viazanie, lyže, hračky, vodné lyže.
 42 - Požičiavanie odevov, služby konzultačné a poradenské v odbore športových potrieb a náradia, ako aj športového oblečenia a ich používania.

(540) THE SPORTS AUTHORITY

(732) THE SPORTS AUTHORITY, Inc., spoločnosť zriadená podľa zákonov štátu Delaware, 3383 North State Road 7, Fort Lauderdale, Florida 33319, US;
 (740) Fajnorová Mária, Ing., Bratislava, SK;

(111) 181510

(151) 13.08.1998
 (156) 13.08.2003
 (180) 13.08.2013
 (210) 1383-93
 (220) 13.08.1993
 (442) 06.05.1998
 (450) 04.11.1998

7 (511) 2, 30

(511) 2 - Potravinárske farbivá.
 30 - Chuťové prísady do potravín, chuťové prísady do potravín z bylín ako mäta, šalvia, tymián, majorán, saturejka a petržlen; koreniny a zmesi korenín obsahujúce najmä plody anízu, rasce, kardamónu, zeleru, koriandra, kôpru, fe-

nikla, maku, papriky a sezamu; aromatické prípravky a príchuť do potravín, esencie do potravín obsahujúce najmä vanilku, citrón, mentol, pomaranč, mandle, gaultériu, rum, jahody, banány, maliny, broskyne, čerešne, ananás, vlašské orechy, javorový sirup; horčica, cesnakové, cibulové, zelerové prísady a príchuť do potravín, worcesterská omáčka, omáčky a suché zmesi ako chuťové prísady do omáčok a štiav.

(540)



(732) RECKITT BENCKISER INC., 1655 Valley Road, Wayne, New Jersey, US;

(740) PATENTSERVIS BRATISLAVA, a. s., Bratislava, SK;

(111) 181516

(151) 13.08.1998

(156) 24.08.2003

(180) 24.08.2013

(210) 1495-93

(220) 24.08.1993

(442) 06.05.1998

(450) 04.11.1998

7 (511) 25

(511) 25 - Odevy, najmä nočné oblečenie, najmä pyžama a nočné košeľe; šaty; kabáty a saká; košeľe a oblečenie hornej časti tela, haleny; voľné nohavice, šortky; čapice a klobúky; rukavice; podväzky, podväzkové pásy; sukne, nohavice, džínsy; ponožky, pančuchy; spodky, spodná bielizeň; dupačky, kombinézy; topánky, sandále, črievice, domáca obuv; plátene podbradníky a zástery; maškarné kostýmy.

(540)



(732) Universal City Studios, Inc., spoločnosť zriadená podľa zákonov štátu Delaware, 100 Universal City Plaza, Universal City, California 91608, US;

(740) Guniš Jaroslav, Mgr., Bratislava, SK;

(111) 181944

(151) 17.09.1998

(156) 12.07.2003

(180) 12.07.2013

(210) 1168-93

(220) 12.07.1993

(442) 03.06.1998

(450) 02.12.1998

7 (511) 29, 30

(511) 29 - Mäso, ryby vrátane mäkkýšov a kôrovcov, hydina, zverina, mäsové výťažky, konzervovaná,

sušená a varená zelenina a ovocie, rôsoly, zaváraniny patriace do triedy 29, vajcia, mlieko a iné mliečne výrobky vrátane mliečnych nápojov, jedlé oleje a tuky, zelenina nakladaná v octe.

30 - Káva, čaj, kakao, cukor, ryža, tapioka, ságo, kávové náhradky, múka a obilné výrobky určené na ľudskú výživu, napríklad ovsené vločky a podobne, nápoje z kávy, kakaa alebo z čokolády, chlieb, sucháre a sušienky, koláče, jemné pečivo a cukrovinky, zmrzlina, med, sirup z melasy, kvasnice, prášky do pečiva, soľ, horčica, tlačené korenie, ocot, chuťové omáčky, korenie, ľad.

(540) CATERPLAN

(732) Conopco, Inc., 390 Park Avenue, New York, New York 10022, US;

(740) Fajnorová Mária, Ing., Bratislava, SK;

(111) 183085

(151) 10.12.1998

(156) 10.12.2002

(180) 10.12.2012

(210) 73714

(220) 10.12.1992

(442) 09.09.1998

(450) 12.03.1999

7 (511) 1, 2, 3, 7, 9, 16, 18, 20, 21, 22, 24, 25, 26, 27, 28, 35, 36, 37, 39, 41, 42

(511) 1 - Umelé živice v surovom stave, plastické hmoty v surovom stave.

2 - Farby, nátery, laky pre priemysel, remeslá a umenie.

3 - Prípravky dezodoračné na osobnú potrebu, potreby toaletné, mydlá, parfumériové výrobky, voňavé oleje, kozmetika, vlasové vody, zubné pasty.

7 - Šijacie stroje s elektrickým príslušenstvom.

9 - Zapisovacie pokladnice (záznam), kalkulačné stroje, prístroje na spracovanie informácií, počítače.

16 - Lepidlá pre papiernictvo alebo domácnosť, štetce, písacie stroje, lístky, vrecká a vrecúška z plastických hmôt pre obalovú techniku, propagačné materiály.

18 - Palice, biče a sedlárske výrobky.

20 - Nábytok a nábytok kovový na kemping, posteľné potreby - matrace do postelí, vankúše.

21 - Náradie a nádoby pre domácnosť alebo kuchyňu (nie z drahých kovov, ani postríbených alebo pozlátených kovov), hrebene, huby na umývanie, kefy, čistiace prostriedky, triesky železné - drôtenky.

22 - Laná a povrazy z textilných vlákien surových alebo umelých, z papiera alebo plastickej hmoty.

24 - Pokrývky posteľné a obrusy.

25 - Konfekčné odevy, obuv a klobúkový tovar.

26 - Čipky a výšivky, stužky a šnúrky, gombíky, háčiky a očka, zipsy, pútka - galantéria, špendlíky a ihly, umelé kvetiny.

27 - Koberce, rohožky, rohože, linoleum a iné obklady podláh, tapety na steny nie textilné.

28 - Hračky, hry, potreby na gymnastiku a šport, ktoré nie sú uvedené v iných triedach, vianočné ozdoby.

35 - Činnosť účtovných poradcov, činnosť organizačných a ekonomických poradcov, zaistenie kompletných a reklamných činností, propagačné činnosti.

- 36 - Realitné kancelárie, zmenárenská činnosť.
 37 - Murárske práce, obkladačské práce, vodoinštalatérsvo.
 39 - Turistická kancelária, organizovanie turistického ruchu, sprievodcovská služba, informácie o doprave, zabezpečovanie a rezervácia dopravy.
 41 - Organizovanie rekvalifikačných a školiacich činností.
 42 - Zabezpečovania ubytovania a stravovania, rezervovanie ubytovania, poradenská činnosť v oblasti cestovného ruchu, právne služby, ubytovanie.

(540)



- (732) GARANCIA, s. r. o., Kolín, Karlovo nám. 89, 820 01 Kolín, CZ;
 (740) Harvan Ladislav, Ing., Bratislava, SK;

(111) 183087

- (151) 10.12.1998
 (156) 18.06.2003
 (180) 18.06.2013
 (210) 1008-93
 (220) 18.06.1993
 (442) 09.09.1998
 (450) 12.03.1999

7 (511) 3, 5, 6, 7, 8, 9, 11, 16, 20, 21, 29, 32, 37, 40

- (511) 3 - Prípravky na čistenie, leštenie, odmasťovanie a brúsenie, prípravky na odstraňovanie škvrín; chemické čistiace prípravky používané na ošetrovanie dojacích strojov, mliekarenských strojov a zariadení a ich príslušenstva, baliacich strojov.
 5 - Farmaceutické a hygienické prípravky; dezinfekčné prípravky; prípravky na ničenie rastlinných a živočíšnych škodcov; fungicídy a herbicídy; chemické dezinfekčné prípravky používané na ošetrovanie dojacích strojov, mliekarenských strojov a zariadení a ich príslušenstva, baliacich strojov.
 6 - Obyčajné kovy a ich zliatiny; kovový stavebný materiál; káble a dróty iné ako na elektrotechnické účely; železiarske výrobky a iné drobné výrobky zo železa; kovové rúry a rúrky; výrobky z obyčajných kovov patriace do triedy 6; rudy; kovové potrubia a nádrže; kovové potrubia a nádrže z nehrdzavejúcej ocele používané pri príprave, ošetrovaní, spracovaní a balení mlieka a mliečnych výrobkov.
 7 - Stroje a obrábacie stroje; motory okrem motorov do pozemných vozidiel; spriahadlá a prevodové časti s výnimkou spriahadiel a prevodových častí do pozemných vozidiel; poľnohospodárske náradie s výnimkou ručného; liahne; stroje a zariadenia na spracovanie, výrobu a úpravu mliečnych výrobkov, ovocných štiav a iných požívatín; odstredivky; stroje na výrobu a plnenie obalov; stroje na výrobu a plnenie obalov na jednorazové použitie; stroje a zariadenia na tvarovanie plastov.
 8 - Ručné nástroje a náradia; nožiarsky tovar a príbory; ploché výrobky; sečné a bodné zbrane; holiace prístroje.
 9 - Prístroje a nástroje na vedecké, navigačné, kontrolné, zameriavacie účely, prístroje na prenášanie príkazov a riadenie, elektrické, fotogra-

fické, kinematografické a optické prístroje, prístroje a nástroje na meranie, váženie a signalizáciu, prístroje na kontrolné, učebné a záchranné účely; prístroje na záznam, prenos a reprodukciu zvuku a obrazu; magnetické nosiče dát; záznamové disky; automaty uvádzané do činnosti vhođením mince; registračné pokladnice, kalkulačky, zariadenia na spracovanie údajov, počítače; hasiace prístroje; kontrolné zariadenia prístrojov a strojov určených na zisťovanie hmotnosti, na distribúciu, na spracovanie a na úpravu mliečnych výrobkov; prístroje na kontrolu a reguláciu baliacich strojov a strojov na výrobu obalových materiálov; prístroje na inú ako tepelnú sterilizáciu, prístroje na elektrónovú sterilizáciu.

11 - Osvetľovacie a vykurovacie zariadenia, zariadenia na výrobu pary, varenie, chladenie, sušenie, ventiláciu, klimatizáciu; zariadenia na rozvod vody, sanitárne zariadenia; zariadenia na pasterizáciu; výmenníky tepla; tepelné sterilizátory.

16 - Papier, kartón, lepenka a výrobky z týchto materiálov patriace do triedy 16, tlačoviny; knižárske výrobky; fotografie; piernický tovar; lepidlá na papier a na použitie v domácnosti; potreby pre umelcov; maliarske štetce; písacie stroje a kancelárske potreby okrem nábytku; vzdelávacie a učebné potreby okrem prístrojov; obalové materiály z plastických hmôt zahrnuté v triede 16; hracie karty; tlačové znaky; tlačiarenské štočky; obalové škatule a baliaci materiál z papiera a z papiera laminovaného plastom.

20 - Výrobky z dreva, korku, trstiny, trstia, prútia a náhradiek týchto materiálov alebo z plastov patriace do triedy 20; fľaše, košíky, nádoby, škatule, kartóny alebo podobné obaly z plastov.

21 - Kefársky materiál; materiály, prostriedky a pomôcky na čistenie; oceľová vlna na čistenie; nespracované a polospracované sklo okrem skla pre stavebníctvo; výrobky zo skla, porcelánu a keramiky patriace do triedy 21; fľaše a prepravné obaly zo skla.

29 - Mäso, ryby, hydina a zverina; mäsové výrobky; konzervovaná, varená, sušená zelenina a ovocie; rôsoly, džemy; ovocné konzervované výrobky; vajcia, mlieko a mliečne výrobky a iné mliekarenské výrobky; jedlé oleje a tuky.

32 - Pivo; minerálne a sytené vody a iné nealkoholické nápoje; ovocné nápoje a šťavy; sirupy a iné prípravky na výrobu nápojov.

37 - Stavebníctvo; vykonávanie opráv a údržbárske práce; montážne služby.

40 - Spracovanie látok a úprava materiálov (prihlasovaných).

(540) **TETRA LAVAL**

- (732) TETRA LAVAL HOLDINGS and FINANCE S.A., Avenue Général - Guisan 70, CH-1009 Pully, CH;
 (740) Fajnorová Mária, Ing., Bratislava, SK;

(111) 183592

- (151) 20.01.1999
 (156) 10.08.2003
 (180) 10.08.2013
 (210) 1360-93
 (220) 10.08.1993
 (442) 07.10.1998
 (450) 13.04.1999

7 (511) 3

(511) 3 - Pleťové krémy určené na denné ošetrovanie pleti, na nočnú regeneráciu a pleťové krémy proti vráskam.

(540)



(591) Biela, zlatá

(732) UNILEVER N. V., Weena 455, 3013 AL Rotterdam, NL;

(740) Fajnorová Mária, Ing., Bratislava, SK;

(111) 184703

(151) 23.03.1999

(156) 18.06.2003

(180) 18.06.2013

(210) 995-93

(220) 18.06.1993

(442) 03.06.1998

(450) 11.06.1999

7 (511) 3, 25, 35, 36, 39, 41, 42

(511) 3 - Kozmetické a čistiace prípravky.

25 - Pánske viazanky a motýliky.

35 - Sprostredkovanie obchodných operácií s tovarom.

36 - Realitné kancelárie, sprostredkovanie obchodných operácií s nehnuteľnosťami.

39 - Organizovanie ciest a výletov, sprostredkovanie prepravy, preprava a sprevádzanie osôb (turistov), turistické kancelárie, turistické prehliadky, rezervácia zájazdov.

41 - Informácie o možnostiach rekreácie, služby pre oddych a rekreáciu.

42 - Reštauračné služby a pohostinská činnosť, ubytovacie služby (hoteliarske služby, poskytovanie a rezervácia prechodného ubytovania), ubytovacie kancelárie.

(540)

VOLMAR

(732) Volmar, spol. s r. o., Senovážne nám. 22, 110 00 Praha 1, CZ;

(740) Bachratá Magdaléna, Mgr., Bratislava, SK;

(111) 185319

(151) 27.04.1999

(156) 18.06.2003

(180) 18.06.2013

(210) 1007-93

(220) 18.06.1993

(442) 11.01.1999

(450) 12.07.1999

7 (511) 3, 5, 6, 7, 8, 9, 11, 16, 20, 21, 29, 32, 37, 40

(511) 3 - Prípravky na čistenie, leštenie, odmasťovanie a brúsenie, prípravky na odstraňovanie škvrín; chemické čistiace prípravky používané na ošetrovanie dojacích strojov, mliekarenských strojov a zariadení a ich príslušenstva, baliacich strojov.

5 - Farmaceutické a hygienické prípravky; dezinfekčné prípravky; prípravky na ničenie rastlin-

ných a živočíšnych škodcov; fungicídy a herbicídy; chemické dezinfekčné prípravky používané na ošetrovanie dojacích strojov, mliekarenských strojov a zariadení a ich príslušenstva, baliacich strojov.

6 - Obyčajné kovy a ich zliatiny; kovový stavebný materiál; káble a drôty iné ako na elektrotechnické účely; železiarske výrobky a iné drobné výrobky zo železa; kovové rúry a rúrky; výrobky z obyčajných kovov patriace do triedy 6; rudy; kovové potrubia a nádrže; kovové potrubia a nádrže z nehrdzavejúcej ocele používané pri príprave, ošetrovaní, spracovaní a balení mlieka a mliečnych výrobkov.

7 - Stroje a obrábacie stroje; motory okrem motorov do pozemných vozidiel; spriahadlá a prevodové časti s výnimkou spriahadiel a prevodových častí do pozemných vozidiel; poľnohospodárske náradie s výnimkou ručného; liahne; stroje a zariadenia na spracovanie, výrobu a úpravu mliečnych výrobkov, ovocných štiav a iných požívatín; odstredivky; stroje na výrobu a plnenie obalov; stroje na výrobu a plnenie obalov na jednorazové použitie; stroje a zariadenia na tvarovanie plastov.

8 - Ručné nástroje a náradia; nožiarsky tovar a príbory; ploché výrobky; sečné a bodné zbrane; holiace prístroje.

9 - Prístroje a nástroje na vedecké, navigačné, kontrolné, zameriavacie účely, prístroje na prenášanie príkazov a riadenie, elektrické, fotografické, kinematografické a optické prístroje, prístroje a nástroje na meranie, váženie a signalizáciu, prístroje na kontrolné, učebné a záchranné účely; prístroje na záznam, prenos a reprodukciu zvuku a obrazu; magnetické nosiče dát; záznamové disky; automaty uvádzané do činnosti vhođením mince; registračné pokladnice, kalkulačky, zariadenia na spracovanie údajov, počítače; hasiace prístroje; kontrolné zariadenia prístrojov a strojov určených na zisťovanie hmotnosti, na distribúciu, na spracovanie a na úpravu mliečnych výrobkov; prístroje na kontrolu a reguláciu baliacich strojov a strojov na výrobu obalových materiálov; prístroje na inú ako tepelnú sterilizáciu, prístroje na elektrónovú sterilizáciu.

11 - Osvetľovacie a vykurovacie zariadenia, zariadenia na výrobu pary, varenie, chladenie, sušenie, ventiláciu, klimatizáciu; zariadenia na rozvod vody, sanitárne zariadenia; zariadenia na pasterezáciu; výmenníky tepla; tepelné sterilizátory.

16 - Papier, kartón, lepenka a výrobky z týchto materiálov patriace do triedy 16, tlačoviny; knižárske výrobky; fotografie; papiernický tovar; lepidlá na papier a na použitie v domácnosti; potreby pre umelcov; maliarske štetce; písacie stroje a kancelárske potreby okrem nábytku; vzdelávacie a učebné potreby okrem prístrojov; obalové materiály z plastických hmôt zahrnuté v triede 16; hracie karty; tlačové znaky; tlačiarske štočky; obalové škatule a baliaci materiál z papiera a z papiera laminovaného plastom.

20 - Výrobky z dreva, korku, trstiny, tŕstia, prútia a náhradiek týchto materiálov alebo z plastov patriace do triedy 20; fľaše, košíky, nádoby, škatule, kartóny alebo podobné obaly z plastov.

21 - Kefársky materiál; materiály, prostriedky a pomôcky na čistenie; oceľová vlna na čistenie; nespracované a polospracované sklo okrem skla pre stavebníctvo; výrobky zo skla, porcelánu

a keramiky patriace do triedy 21; fľaše a prepravné obaly zo skla.

29 - Mäso, ryby, hydina a zverina; mäsové výťažky; konzervovaná, varená, sušená zelenina a ovocie; rôsoly, džemy; ovocné konzervované výrobky; vajcia, mlieko a mliečne výrobky a iné mliekarenské výrobky; jedlé oleje a tuky.

32 - Pivo; minerálne a sytené vody a iné nealkoholické nápoje; ovocné nápoje a šťavy; sirupy a iné prípravky na výrobu nápojov.

37 - Stavebníctvo; vykonávanie opráv a údržbárske práce; montážne služby.

40 - Spracovanie látok a úprava materiálov (prihlasovaných).

(540)



(732) TETRA LAVAL Holdings and Finance S. A., Avenue Général-Guisan 70, CH-1009 Pully, CH;

(740) Fajnorová Mária, Ing., Bratislava, SK;

(111) 185320

(151) 27.04.1999

(156) 18.06.2003

(180) 18.06.2013

(210) 1009-93

(220) 18.06.1993

(442) 11.01.1999

(450) 12.07.1999

7 (511) 3, 5, 6, 7, 8, 9, 11, 16, 20, 21, 29, 32, 37, 40

(511) 3 - Prípravky na čistenie, leštenie, odmasťovanie a brúsenie, prípravky na odstraňovanie škvŕn; chemické čistiace prípravky používané na ošetrovanie dojacích strojov, mliekarenských strojov a zariadení a ich príslušenstva, baliacich strojov.

5 - Farmaceutické a hygienické prípravky; dezinfekčné prípravky; prípravky na ničenie rastlinných a živočíšnych škodcov; fungicídy a herbicídy; chemické dezinfekčné prípravky používané na ošetrovanie dojacích strojov, mliekarenských strojov a zariadení a ich príslušenstva, baliacich strojov.

6 - Obyčajné kovy a ich zliatiny; kovový stavebný materiál; káble a drôty iné ako na elektrotechnické účely; železiarske výrobky a iné drobné výrobky zo železa; kovové rúry a rúrky; výrobky z obyčajných kovov patriace do triedy 6; rudy; kovové potrubia a nádrže; kovové potrubia a nádrže z nehrdzavejúcej ocele používané pri príprave, ošetrovaní, spracovaní a balení mlieka a mliečnych výrobkov.

7 - Stroje a obrábacie stroje; motory okrem motorov do pozemných vozidiel; spriahadlá a prevodové časti s výnimkou spriahadiel a prevodových častí do pozemných vozidiel; poľnohospodárske náradie s výnimkou ručného; liahne; stroje a zariadenia na spracovanie, výrobu a úpravu mliečnych výrobkov, ovocných štiav a iných požívatín; odstredivky; stroje na výrobu a plnenie obalov; stroje na výrobu a plnenie obalov na jednorazové použitie; stroje a zariadenia na tvarovanie plastov.

8 - Ručné nástroje a náradia; nožiarsky tovar a príbory; ploché výrobky; sečné a bodné zbrane; holiace prístroje.

9 - Prístroje a nástroje na vedecké, navigačné, kontrolné, zameriavacie účely, prístroje na prenášanie príkazov a riadenie, elektrické, fotografické, kinematografické a optické prístroje, prístroje a nástroje na meranie, váženie a signalizáciu, prístroje na kontrolné, učebné a záchranné účely; prístroje na záznam, prenos a reprodukciu zvuku a obrazu; magnetické nosiče dát; záznamové disky; automaty uvádzané do činnosti vhođením mince; registračné pokladnice, kalkulačky, zariadenia na spracovanie údajov, počítače; hasiace prístroje; kontrolné zariadenia prístrojov a strojov určených na zisťovanie hmotnosti, na distribúciu, na spracovanie a na úpravu mliečnych výrobkov; prístroje na kontrolu a reguláciu baliacich strojov a strojov na výrobu obalových materiálov; prístroje na inú ako tepelnú sterilizáciu, prístroje na elektrónovú sterilizáciu.

11 - Osvetľovacie a vykurovacie zariadenia, zariadenia na výrobu pary, varenie, chladenie, sušenie, ventiláciu, klimatizáciu; zariadenia na rozvod vody, sanitárne zariadenia; zariadenia na pasterizáciu; výmenníky tepla; tepelné sterilizátory.

16 - Papier, kartón, lepenka a výrobky z týchto materiálov patriace do triedy 16, tlačoviny; knižárske výrobky; fotografie; piernický tovar; lepidlá na papier a na použitie v domácnosti; potreby pre umelcov; maliarske štetce; písacie stroje a kancelárske potreby okrem nábytku; vzdelávacie a učebné potreby okrem prístrojov; obalové materiály z plastických hmôt zahrnuté v triede 16; hracie karty; tlačové znaky; tlačiarenské štočky; obalové škatule a baliaci materiál z papiera a z papiera laminovaného plastom.

20 - Výrobky z dreva, korku, trstiny, tŕstia, prútia a náhradiek týchto materiálov alebo z plastov patriace do triedy 20; fľaše, košíky, nádoby, škatule, kartóny alebo podobné obaly z plastov.

21 - Kefársky materiál; materiály, prostriedky a pomôcky na čistenie; oceľová vlna na čistenie; nespracované a polospracované sklo okrem skla pre stavebníctvo; výrobky zo skla, porcelánu a keramiky patriace do triedy 21; fľaše a prepravné obaly zo skla.

29 - Mäso, ryby, hydina a zverina; mäsové výťažky; konzervovaná, varená, sušená zelenina a ovocie; rôsoly, džemy; ovocné konzervované výrobky; vajcia, mlieko a mliečne výrobky a iné mliekarenské výrobky; jedlé oleje a tuky.

32 - Pivo; minerálne a sytené vody a iné nealkoholické nápoje; ovocné nápoje a šťavy; sirupy a iné prípravky na výrobu nápojov.

37 - Stavebníctvo; vykonávanie opráv a údržbárske práce; montážne služby.

40 - Spracovanie látok a úprava materiálov (prihlasovaných).

(540)



- (732) Tetra Laval Holdings & Finance S. A., Avenue Général-Guisan 70, CH-1009 Pully, CH;
(740) Fajnorová Mária, Ing., Bratislava, SK;

(111) 185334

- (151) 24.05.1999
(156) 18.06.2003
(180) 18.06.2013
(210) 1006-93
(220) 18.06.1993
(442) 11.02.1999
(450) 06.08.1999

7 (511) 9, 16, 35, 36, 37, 41, 42

- (511) 9 - Dierovacie stroje, fakturovacie stroje, mode-my, účtovacie stroje, elektronické diáre, elektro-nické slovníky, elektronické prístroje na označovanie výrobkov, vreckové alebo kancelárske kal-kulačky, fotokopírovacie stroje, skartovacie elektrické prístroje, kancelárske viazacie stroje na hrebeňovú a tepelnú väzbu, kancelárske lami-novacie stroje, telefaxy; počítače, ich časti, sú-časti a príslušenstvo; magnetofóny a iné prístroje na záznam zvuku, videoprístroje na záznam a reprodukciu, televízne prijímače, optické filtre na monitory PC, pásky, kazety, disky a iné nosi-če schopné zaznamenať zvuk, obraz alebo iné údaje.

16 - Kancelárske dierovače a rezačky na papier, papier, kancelárske výrobky z papiera, lepenkové a papierové škatule, špeciálne papiere a papiere na etikety a fólie do tlačiarní PC a kopírovacích strojov, toaletný papier, vreckovky, odličovacie obrúsky papierové, obrusy a servítky z papiera, detské plienky z papiera a buničiny, plienky pre dospelých z papiera a buničiny, náplne a pásky do tlačiarní PC.

35 - Automatické spracovanie údajov.

36 - Lízing hnuiteľných vecí. Sprostredkovanie, nákup a predaj nehnuteľností.

37 - Inštalácia a opravy elektrických strojov a za-riadení.

41 - Školiaca a vzdelávacia činnosť v oblasti úč-tovníctva a výpočtovaj techniky.

42 - Tvorba softvéru.

(540)

- (732) IMAGO, spol. s r. o., Varšavská 22, 831 03 Bra-tislava, SK;

(111) 186550

- (151) 13.08.1999
(156) 26.05.2003
(180) 26.05.2013
(210) 815-93
(220) 26.05.1993
(442) 07.05.1999
(450) 08.11.1999

7 (511) 42

- (511) 42 - Zabezpečenie ochrany vynálezov, priemy-selných vzorov, ochranných známk a označení pôvodu v rozsahu komplexnej zástupcovskej činnosti v tuzemsku a v zahraničí, zastupovanie tuzemských a zahraničných prihlasovateľov vy-nálezov, priemyselných vzorov, ochranných známk a označení pôvodu pred tuzemským úra-dom štátnej správy pre priemyselné vlastníctvo, ako aj právno poradenskú a konzultačnú činnosť v oblasti tuzemských a zahraničných priemysel-ných práv.

(540) PATENTSERVIS BRATISLAVA

- (732) PATENTSERVIS BRATISLAVA, a. s., Hybe-šova 40, 831 06 Bratislava, SK;

(111) 189252

- (151) 15.02.2000
(156) 30.08.2003
(180) 30.08.2013
(210) 1534-93
(220) 30.08.1993
(442) 08.11.1999
(450) 16.05.2000

7 (511) 12

- (511) 12 - Súčasti a príslušenstvá vozidiel - tlmiče pe-rovania a/alebo nárazov, ich náboje, tlmiče pe-rovania sedadiel, tlmiče nárazu na sedadlá, tlmené perá a pružiny na sedadlá a príslušné závesy, vzpery a opierky.

(540) GAS-MATIC

- (732) TENNECO AUTOMOTIVE OPERATING COMPANY INC., 500 North Field Drive, IL 60045 Lake Forest, US;

- (740) PATENTSERVIS BRATISLAVA, a. s., Brati-slava, SK;

(111) 197040

- (151) 17.10.2001
(156) 23.08.2003
(180) 23.08.2013
(210) 1490-93
(220) 23.08.1993
(442) 09.07.1997
(450) 07.01.2002

7 (511) 30

- (511) 30 - Zmrzlina a mrazené výrobky v triede 30.

(540)

- (591) biela, červená, modrá, fialová
(732) UNILEVER N. V., Weena 455, 3013 AL Rotter-dam, NL;
(740) Fajnorová Mária, Ing., Bratislava, SK;

Prevody a prechody práv**(111) 99881**

(210) 7390
(732) IVAX Pharmaceuticals s. r. o., Ostravská 29,
747 70 Opava-Komárov, CZ;
(770) IVAX - CR a. s., Ostravská 29, 747 70 Opava -
- Komárov, CZ;
(580) 28.05.2003

(111) 151938

(210) 4244
(732) Heaven Hill Distilleries, Inc., 1064 Loretto Road,
Bardstown, Kentucky 40004, US;
(770) P R Newco 5 Limited, 8-10 Lampton Road,
Hounslow, Middlesex TW13 1JL, GB;
Dátum uzavretia zmluvy: 07.04.2003
(580) 28.05.2003

(111) 155478

(210) 27785
(732) ELPRO I, a. s., Příbram III/168, 261 01 Příbram,
CZ;
(770) BOHEMIA MUSICO-DELICIA, a. s., Na Skle-
nářce 759/II, 268 35 Hořovice, CZ;
Dátum uzavretia zmluvy: 01.04.2002
(580) 06.06.2003

(111) 155478

(210) 27785
(732) BOHEMIA MUSICO-DELICIA, a. s., Na Skle-
nářce 759/II, 268 35 Hořovice, CZ;
(770) BOHEMIA MUSICO, spol. s r.o., Na Sklenářce
795/II, 268 35 Hořovice, CZ;
(580) 06.06.2003

(111) 156688

(210) 35373
(732) PRESTIGE ASSOCIATES S. R. L., Via Audi-
not, 34, 40134 Bologna, IT;
(770) PRESTIGE COSMETICS S. R. L., Via Emilia
33/A, 40011 Anzola Emilia, IT;
Dátum uzavretia zmluvy: 14.04.2003
(580) 29.05.2003

(111) 160977

(210) 46163
(732) VA HOLDING, a. s., Hlinky 78, 603 00 Brno,
CZ;
(770) CHEMONT, a. s., Vídeňská 119, 619 00 Brno,
CZ;
Dátum uzavretia zmluvy: 26.03.2003
(580) 09.06.2003

(111) 161605

(210) 47070
(732) IVAX Pharmaceuticals s. r. o., Ostravská 29,
747 70 Opava-Komárov, CZ;
(770) IVAX - CR, a. s., Ostravská 29, 747 70 Opava -
- Komárov, CZ;
(580) 28.05.2003

(111) 165329

(210) 52743
(732) ABBOTT GmbH & Co. KG, Max-Planck-Ring
2, 65205 Wiesbaden, DE;
(770) ABBOTT GmbH, Knollstrasse, 67061 Ludwig-
shafen, DE;
(580) 05.06.2003

(111) 165329

(210) 52743
(732) ABBOTT GmbH, Knollstrasse, 67061 Ludwig-
shafen, DE;
(770) Knoll GmbH, Knollstrasse, 67061 Ludwigsha-
fen, DE;
(580) 05.06.2003

(111) 165581A

(210) 5001-98
(732) Antonio Merloni S. p. A., Via V. Veneto 116,
600 44 Fabriano (Ancona), IT;
(770) I D A F, spol. s r. o., M. R. Štefánika 1324/B,
901 04 Šaštín - Stráže, SK;
Dátum uzavretia zmluvy: 01.04.2003
(580) 02.06.2003

(111) 165903

(210) 53164
(732) GUESS? IP Holder L. P., 1444 South Alameda
Street, 90021 Los Angeles, California, US;
(770) GUESS? Inc., spoločnosť zriadená podľa záko-
nov štátu Delaware, 1444 South Alameda Street,
Los Angeles, California, US;
Dátum uzavretia zmluvy: 14.03.2003
(580) 20.05.2003

(111) 166601

(210) 54917
(732) SANOFI - SYNTHELABO GMBH, Potsdamer
Straße 8, 10785 Berlin, DE;
(770) Sanofi Winthrop GmbH, Augustenstrasse 10,
D-80333 München, DE;
(580) 03.06.2003

(111) 171079

(210) 59495

(732) Tobacco International Richmond Limited, International Trust Building, Road Town, Tortola, VG;

(770) Al Wijdania General Trading Establishment, Sheikh Humaid Bin Abdul Aziz Street, P. O. Box 3736, Ajman, AE;

Dátum uzavretia zmluvy: 09.03.2003

(580) 26.05.2003

(111) 171079

(210) 59495

(732) Al Wijdania General Trading Establishment, Sheikh Humaid Bin Abdul Aziz Street, P. O. Box 3736, Ajman, AE;

(770) Bavtrex Export und Import GmbH, Mníchov, DE;

Dátum uzavretia zmluvy: 25.07.1998

(580) 26.05.2003

(111) 171253

(210) 60512

(732) Al Wijdania General Trading Establishment, Sheikh Humaid Bin Abdul Aziz Street, P. O. Box 3736, Ajman, AE;

(770) Bavtrex Export und Import GmbH, Mníchov, DE;

Dátum uzavretia zmluvy: 25.07.1998

(580) 26.05.2003

(111) 171253

(210) 60512

(732) Tobacco International Richmond Limited, International Trust Building, Road Town, Tortola, VG;

(770) Al Wijdania General Trading Establishment, Sheikh Humaid Bin Abdul Aziz Street, P. O. Box 3736, Ajman, AE;

Dátum uzavretia zmluvy: 09.03.2003

(580) 26.05.2003

(111) 171402

(210) 62635

(732) PREVANCURE AB, P. O. Box 2116, SEK - 421 02 Västra Frölunda, SE;

(770) PATENT DEVELOPMENT & INVESTMENT SA, Luxembourg, LU;

Dátum uzavretia zmluvy: 25.09.2002

(580) 03.06.2003

(111) 172149

(210) 1032-93

(732) GENERAL FROST, s. r. o., Továrenská 49, 953 36 Zlaté Moravce, SK;

(770) NOVÝ CALEX, a. s., Továrenská 49, 953 36 Zlaté Moravce, SK;

Dátum uzavretia zmluvy: 12.09.2002

(580) 29.05.2003

(111) 172291A

(210) 5003-97

(732) Josef Kozumplík - JOKO, Letecká 1110, 686 04 Kunovice, CZ;

(770) Velamos, a. s., 788 16 Sobotín, CZ;
Dátum uzavretia zmluvy: 22.05.2000

(580) 04.06.2003

(111) 172348

(210) 535-93

(732) MARKER International GmbH, Ruessenstrasse 6, 6340 Baar (CH), CH;

(770) Marker Deutschland GmbH, Olympiastrasse 2, 8116 Eschenlohe, DE;

Dátum uzavretia zmluvy: 21.03.2003

(580) 26.05.2003

(111) 173439

(210) 68275

(732) JDC, S. A. DE C. V., Av. Del Tequila 1, Arandas, MX;

(770) JOSEPH E. SEAGRAM & SONS, INC., spoločnosť organizovaná podľa zákonov štátu Indiana, 375 Park Avenue, New York, New York, US;
Dátum uzavretia zmluvy: 21.12.2001

(580) 21.05.2003

(111) 173643

(210) 73374

(732) Société des Produits Nestlé S. A., 1800 Vevey, CH;

(770) NESTLE PURINA PETCARE COMPANY, St. Louis, Missouri, US;

Dátum uzavretia zmluvy: 18.11.2002

(580) 04.06.2003

(111) 173644

(210) 73373

(732) Société des Produits Nestlé S. A., 1800 Vevey, CH;

(770) NESTLE PURINA PETCARE COMPANY, St. Louis, Missouri, US;

Dátum uzavretia zmluvy: 18.11.2002

(580) 04.06.2003

(111) 173645

(210) 73371

(732) Société des Produits Nestlé S. A., 1800 Vevey, CH;

(770) NESTLE PURINA PETCARE COMPANY, St. Louis, Missouri, US;

Dátum uzavretia zmluvy: 18.11.2002

(580) 04.06.2003

(111) 174037

(210) 68276

(732) JDC, S. A. DE C. V., Av. Del Tequila 1, Arandas, MX;

(770) JOSEPH E. SEAGRAM & SONS, INC., spoločnosť organizovaná podľa zákonov štátu Indiana, 375 Park Avenue, New York, New York, US;
Dátum uzavretia zmluvy: 21.12.2001
(580) 21.05.2003

(111) 174277

(210) 73372
(732) Société des Produits Nestlé S. A., 1800 Vevey, CH;
(770) NESTLE PURINA PETCARE COMPANY, St. Louis, Missouri, US;
Dátum uzavretia zmluvy: 18.11.2002
(580) 04.06.2003

(111) 174721

(210) 73375
(732) Société des Produits Nestlé S. A., 1800 Vevey, CH;
(770) NESTLE PURINA PETCARE COMPANY, St. Louis, Missouri, US;
Dátum uzavretia zmluvy: 18.11.2002
(580) 04.06.2003

(111) 175727

(210) 68105
(732) EYGN Limited, a company incorporated under the laws of the Bahamas, One Montague Place, East Bay Street, Nassau, BS;
(770) ERNST & YOUNG INTERNATIONAL, LTD., 787 Seventh Avenue, New York, New York, US;
Dátum uzavretia zmluvy: 05.05.2003
(580) 28.05.2003

(111) 176126

(210) 73376
(732) Société des Produits Nestlé S. A., 1800 Vevey, CH;
(770) NESTLE PURINA PETCARE COMPANY, St. Louis, Missouri, US;
Dátum uzavretia zmluvy: 18.11.2002
(580) 04.06.2003

(111) 176127

(210) 73377
(732) Société des Produits Nestlé S. A., 1800 Vevey, CH;
(770) NESTLE PURINA PETCARE COMPANY, St. Louis, Missouri, US;
Dátum uzavretia zmluvy: 18.11.2002
(580) 04.06.2003

(111) 176263

(210) 73111
(732) Transpa CZ, s. r. o., Verdunská 819/37, 160 00 Praha 6, CZ;
(770) TRANSPA s. r. o., V Ráji 517, 582 82 Golčův Jeníkov, CZ;
Dátum uzavretia zmluvy: 30.05.1999
(580) 30.05.2003

(111) 176649

(210) 708-93
(732) SMART COMPUTER spol. s r. o., J. C. Hronského 11, 960 01 Zvolen, SK;
(770) Martinická Jana, Ing. - SMART IMPEX, J. C. Hronského 11, 960 01 Zvolen, SK;
(580) 29.05.2003

(111) 176770

(210) 662-93
(732) Lattice Intellectual Property Limited, 1-3 Strand, London WC2N 5EH, GB;
(770) Transco plc., 1-3 Strand, London WC2N 5EH, GB;
Dátum uzavretia zmluvy: 26.03.2003
(580) 03.06.2003

(111) 176835

(210) 60401
(732) G. Benedikt Karlovy Vary s. r. o., Nám. Před bateriemi 8, 160 00 Praha 6, CZ;
(770) Hotelový porcelán Karlovy Vary a. s., 1. máje 30, 360 06 Karlovy Vary, CZ;
Dátum uzavretia zmluvy: 06.05.2003
(580) 02.06.2003

(111) 176895

(210) 60390
(732) G. Benedikt Karlovy Vary s. r. o., Nám. Před bateriemi 8, 160 00 Praha 6, CZ;
(770) Hotelový porcelán Karlovy Vary a. s., 1. máje 30, 360 06 Karlovy Vary, CZ;
Dátum uzavretia zmluvy: 06.05.2003
(580) 02.06.2003

(111) 177095

(210) 73110
(732) Transpa CZ, s. r. o., Verdunská 819/37, 160 00 Praha 6, CZ;
(770) Transpa, s. r. o., V Ráji 517, 582 82 Golčův Jeníkov, CZ;
Dátum uzavretia zmluvy: 30.05.1999
(580) 30.05.2003

(111) 177447

(210) 71025
(732) Heaven Hill Distilleries, Inc., 1064 Loretto Road, Bardstown, Kentucky 40004, US;
(770) P R Newco 5 Limited, 8-10 Lampton Road, Hounslow, Middlesex TW13 1JL, GB;
Dátum uzavretia zmluvy: 07.04.2003
(580) 28.05.2003

(111) 177901

(210) 1517-94
(732) Marcinova likérka, a. s., Zárečie 234, 020 52 Zárečie, SK;
(770) MARCINA Juraj, spol. s r. o., Zárečie č. 197, 020 52 Zárečie, SK;
Dátum uzavretia zmluvy: 14.04.2003
(580) 28.05.2003

(111) 177905

(210) 1515-94

(732) Marcinova likérka, a. s., Zárečie 234, 020 52 Zárečie, SK;

(770) MARCINA Juraj, spol. s r. o., Záriečie č. 197, 020 52 Záriečie, SK;

Dátum uzavretia zmluvy: 14.04.2003

(580) 28.05.2003

(111) 178447

(210) 64238

(732) G. Benedikt Karlovy Vary s. r. o., Nám. Před bateriemi 8, 160 00 Praha 6, CZ;

(770) Hotelový porcelán Karlovy Vary a. s., 1. máje 30, 360 06 Karlovy Vary, CZ;

Dátum uzavretia zmluvy: 06.05.2003

(580) 02.06.2003

(111) 178942

(210) 66871

(732) Valeo Auto-Electric Wischer und Motoren GmbH, Stuttgarter Strasse 119, 74321 Bietigheim-Bissingen, DE;

(770) Valeo Auto-Electric GmbH und CO. KG, Stuttgarter Strasse 119, 74321 Bietigheim-Bissingen, DE;

Dátum uzavretia zmluvy: 06.06.2002

(580) 02.06.2003

(111) 178942

(210) 66871

(732) SWF Auto-Electric GmbH und CO. KG, Stuttgarter Strasse 119, 74321 Bietigheim-Bissingen, DE;

(770) ITT Automotive Europe GmbH und CO. KG, Eschborner Landstr. 122, 60489 Frankfurt am Main, DE;

Dátum uzavretia zmluvy: 06.06.2002

(580) 02.06.2003

(111) 178943

(210) 66872

(732) Valeo Auto-Electric Wischer und Motoren GmbH, Stuttgarter Strasse 119, 74321 Bietigheim-Bissingen, DE;

(770) Valeo Auto-Electric GmbH und CO. KG, Stuttgarter Strasse 119, 74321 Bietigheim-Bissingen, DE;

Dátum uzavretia zmluvy: 06.06.2002

(580) 14.05.2003

(111) 178943

(210) 66872

(732) SWF Auto-Electric GmbH und CO. KG, Stuttgarter Strasse 119, 74321 Bietigheim-Bissingen, DE;

(770) ITT Automotive Europe GmbH und CO. KG, Eschborner Landstr. 122, 60489 Frankfurt am Main, DE;

Dátum uzavretia zmluvy: 06.06.2002

(580) 14.05.2003

(111) 178944

(210) 66873

(732) Valeo Auto-Electric Wischer und Motoren GmbH, Stuttgarter Strasse 119, 74321 Bietigheim-Bissingen, DE;

(770) Valeo Auto-Electric GmbH und CO. KG, Stuttgarter Strasse 119, 74321 Bietigheim-Bissingen, DE;

Dátum uzavretia zmluvy: 06.06.2002

(580) 14.05.2003

(111) 178944

(210) 66873

(732) SWF Auto-Electric GmbH und CO. KG, Stuttgarter Strasse 119, 74321 Bietigheim-Bissingen, DE;

(770) ITT Automotive Europe GmbH und CO. KG, Eschborner Landstr. 122, 60489 Frankfurt am Main, DE;

Dátum uzavretia zmluvy: 06.06.2002

(580) 14.05.2003

(111) 179542

(210) 2732-94

(732) SETRA, s. r. o., Rastislavova 2, 058 01 Poprad, SK;

(770) MERKUR, s. r. o. Kežmarok, Suchá hora 39, 060 01 Kežmarok, SK;

Dátum uzavretia zmluvy: 02.01.1998

(580) 27.05.2003

(111) 179542

(210) 2732-94

(732) SETRA HOLDING, a. s., Pradiareň 44, 060 01 Kežmarok, SK;

(770) SETRA, s. r. o., Rastislavova 2, 058 01 Poprad, SK;

(580) 27.05.2003

(111) 180194

(210) 948-94

(732) EYGN Limited, a company incorporated under the laws of the Bahamas, One Montague Place, East Bay Street, Nassau, BS;

(770) ERNST & YOUNG INTERNATIONAL, LTD., 787 Seventh Avenue, New York, New York, US;

Dátum uzavretia zmluvy: 05.05.2003

(580) 28.05.2003

(111) 181538

(210) 958-94

(732) VESTIS - SK, s. r. o., V. Clementisa 13, 917 01 Trnava, SK;

(770) Karol Kabát, Hlboká 15, 917 00 Trnava, SK;

Dátum uzavretia zmluvy: 20.08.2002

(580) 29.05.2003

(111) 182144

(210) 1914-95

(732) HT Computers, a. s., Kukučínova 26, 811 09 Bratislava, SK;

(770) HT Computers, spol. s r.o., Kukučínova 26,
831 03 Bratislava, SK;
(580) 09.06.2003

(111) 182781

(210) 1516-94
(732) Marcinova likérka, a. s., Zárečie 234, 020 52 Zá-
rečie, SK;
(770) MARCINA Juraj, spol. s r. o., Zárečie č. 197,
020 52 Zárečie, SK;
Dátum uzavretia zmluvy: 14.04.2003
(580) 28.05.2003

(111) 185865

(210) 3093-95
(732) VERSO spol. s r. o., Trenčianska 47, 821 08 Bra-
tislava, SK;
(770) ANтар, spol. s r.o., Lamačská cesta 8, 800 00
Bratislava, SK;
Dátum uzavretia zmluvy: 01.04.2002
(580) 26.05.2003

(111) 186302

(210) 1232-96
(732) VESTIS - SK, s. r. o., V. Clementisa 13, 917 01
Trnava, SK;
(770) Karol Kabát, Hlboká 15, 917 00 Trnava, SK;
(580) 29.05.2003

(111) 186303

(210) 1233-96
(732) VESTIS - SK, s. r. o., V. Clementisa 13, 917 01
Trnava, SK;
(770) Karol Kabát, Hlboká 15, 917 00 Trnava, SK;
Dátum uzavretia zmluvy: 20.08.2002
(580) 29.05.2003

(111) 186327

(210) 2520-96
(732) EYGN Limited, a company incorporated under
the laws of the Bahamas, One Montague Place,
East Bay Street, Nassau, BS;
(770) ERNST & YOUNG INTERNATIONAL, LTD.,
787 Seventh Avenue, New York, New York,
US;
Dátum uzavretia zmluvy: 05.05.2003
(580) 28.05.2003

(111) 188652

(210) 3660-97
(732) CLARIANT AG, Rothausstrasse 61, CH-4132
Muttentz, CH;
(770) JOHNSON MATTHEY PUBLIC LIMITED
COMPANY, 2-4 Cockspur Street, Trafalgar
Square, London SW1Y 5BQ, GB;
Dátum uzavretia zmluvy: 28.04.2003
(580) 03.06.2003

(111) 189139

(210) 3659-97
(732) CLARIANT AG, Rothausstrasse 61, CH-4132
Muttentz, CH;

(770) JOHNSON MATTHEY PUBLIC LIMITED
COMPANY, 2-4 Cockspur Street, Trafalgar
Square, London SW1Y 5BQ, GB;
Dátum uzavretia zmluvy: 28.04.2003
(580) 03.06.2003

(111) 189597

(210) 785-98
(732) HEDEL ENTERPRISES LTD., 1582 Wintergre-
en Place, Coquitlam B. C. V3E 2V5, CA;
(770) FUAN s. r. o., Na Groši 1344/5a, 102 00 Praha
10, CZ;
Dátum uzavretia zmluvy: 22.04.2003
(580) 26.05.2003

(111) 190070

(210) 498-98
(732) RHONE-POULENC RORER INC., 300 Somer-
set Corporate Blvd., Bridgewater, New Jersey
08807, US;
(770) RHONE-POULENC RORER INTERNATIO-
NAL (HOLDINGS) INC., 3711 Kennett Pike,
Suite 200, Greenville, Delaware, US;
(580) 04.06.2003

(111) 190070

(210) 498-98
(732) AVENTIS HOLDINGS INC., 3711 Kennett Pi-
ke, Suite 200, Greenville, Delaware 19807, US;
(770) RHONE-POULENC RORER INC., 300 Somer-
set Corporate Blvd., Bridgewater, New Jersey
08807, US;
Dátum uzavretia zmluvy: 31.05.2002
(580) 04.06.2003

(111) 190974

(210) 2686-98
(732) ABBOTT GmbH, Knollstrasse, 67061 Ludwig-
shafen, DE;
(770) Knoll GmbH, Knollstrasse, 67061 Ludwigsha-
fen, DE;
(580) 05.06.2003

(111) 190974

(210) 2686-98
(732) ABBOTT GmbH & Co. KG, Max-Planck-Ring
2, 65205 Wiesbaden, DE;
(770) ABBOTT GmbH, Knollstrasse, 67061 Ludwig-
shafen, DE;
(580) 05.06.2003

(111) 193049

(210) 2305-98
(732) DUNLOP TYRES INTERNATIONAL (PRO-
PRIETARY) LIMITED, 265 Sydney Road, Dur-
ban, 4001, Kwa-Zulu Natal, ZA;
(770) TR PRODUCTS LIMITED, 265 Sydney Road,
Durban, 4001, Kwa-Zulu Natal, ZA;
Dátum uzavretia zmluvy: 19.09.2002
(580) 14.05.2003

(111) 193541

(210) 2833-96
 (732) DESA IP, LLC, c/o H.I.G. Capital, L.L.C., 1001 Brickell Bay Drive, 27th Floor, Miami, Florida 33131, US;
 (770) DESA INTERNATIONAL LLC, 2701 Industrial Drive, Bowling Green, Kentucky, 42101, US;
 Dátum uzavretia zmluvy: 21.04.2003
 (580) 28.05.2003

(111) 193649

(210) 1607-99
 (732) Slovenské liehovary a likéry, a. s., Trnavská cesta, 920 41 Leopoldov, SK;
 (770) LIEHOVAR LEOPOLDOV, a. s., Trnavská cesta, 920 41 Leopoldov, SK;
 Dátum uzavretia zmluvy: 25.03.2003
 (580) 28.05.2003

(111) 194000

(210) 1834-99
 (732) XEDEX SLOVAKIA, spol. s r. o., Weberova 2, 080 01 Prešov, SK;
 (770) Daňo Martin, Sedliackeho povstania 1, 080 01 Prešov, SK;
 Dátum uzavretia zmluvy: 11.02.2002
 (580) 12.06.2003

(111) 194591

(210) 2344-99
 (732) WARNER - LAMBERT COMPANY LLC, spoločnosť zriadená podľa zákonov štátu Delaware, 201 Tabor Road, Morris Plains, New Jersey 07950, US;
 (770) Warner-Lambert Company, spoločnosť zriadená podľa zákonov štátu Delaware, 201 Tabor Road, Morris Plains, New Jersey 07950, US;
 (580) 06.05.2003

(111) 195332

(210) 3310-99
 (732) ABBOTT GmbH & Co. KG, Max-Planck-Ring 2, 65205 Wiesbaden, DE;
 (770) ABBOTT GmbH, Knollstrasse, 67061 Ludwigshafen, DE;
 (580) 05.06.2003

(111) 195332

(210) 3310-99
 (732) ABBOTT GmbH, Knollstrasse, 67061 Ludwigshafen, DE;
 (770) Knoll GmbH, Knollstrasse, 67061 Ludwigshafen, DE;
 (580) 05.06.2003

(111) 195568

(210) 192-2000
 (732) ABBOTT GmbH & Co. KG, Max-Planck-Ring 2, 65205 Wiesbaden, DE;
 (770) ABBOTT GmbH, Knollstrasse, 67061 Ludwigshafen, DE;
 (580) 05.06.2003

(111) 195568

(210) 192-2000
 (732) ABBOTT GmbH, Knollstrasse, 67061 Ludwigshafen, DE;
 (770) Knoll GmbH, Knollstrasse, 67061 Ludwigshafen, DE;
 (580) 05.06.2003

(111) 195748

(210) 436-2000
 (732) ABBOTT GmbH & Co. KG, Max-Planck-Ring 2, 65205 Wiesbaden, DE;
 (770) ABBOTT GmbH, Knollstrasse, 67061 Ludwigshafen, DE;
 (580) 05.06.2003

(111) 195748

(210) 436-2000
 (732) ABBOTT GmbH, Knollstrasse, 67061 Ludwigshafen, DE;
 (770) Knoll GmbH, Knollstrasse, 67061 Ludwigshafen, DE;
 (580) 05.06.2003

(111) 198427

(210) 2382-99
 (732) Bushman Company a. s., Rudolfovská 202/88, 370 01 České Budějovice, CZ;
 (770) Jindřich Melichar, Na svépomoci 433/III, 392 01 Soběslav, CZ;
 Dátum uzavretia zmluvy: 28.02.2003
 (580) 28.05.2003

(111) 199186

(210) 122-2001
 (732) SANTA NÁPOJE, Krnov, a. s., Za drahou 1, 794 01 Krnov, CZ;
 (770) IVAX - CR, a. s., Ostravská 29, 747 70 Opava - Komárov, CZ;
 Dátum uzavretia zmluvy: 26.06.2003
 (580) 05.06.2003

(111) 199187

(210) 123-2001
 (732) SANTA NÁPOJE, Krnov, a. s., Za drahou 1, 794 01 Krnov, CZ;
 (770) IVAX - CR, a. s., Ostravská 29, 747 70 Opava - Komárov, CZ;
 Dátum uzavretia zmluvy: 26.06.2002
 (580) 05.06.2003

(111) 199235

(210) 522-2001
 (732) VESTIS - SK, s. r. o., V. Clementisa 13, 917 01 Trnava, SK;
 (770) Karol Kabát, Hlboká 15, 917 00 Trnava, SK;
 Dátum uzavretia zmluvy: 20.08.2002
 (580) 29.05.2003

(111) 199573

(210) 439-2001
(732) Slovanet, a. s., Záhradnícka 151, 821 08 Bratislava 2, SK;
(770) Slovanet, a. s., Štefánikova 379/19, 911 01 Trenčín, SK;
(580) 10.06.2003

(111) 199574

(210) 440-2001
(732) Slovanet, a. s., Záhradnícka 151, 821 08 Bratislava 2, SK;
(770) Slovanet, a. s., Štefánikova 379/19, 911 01 Trenčín, SK;
(580) 10.06.2003

(111) 199575

(210) 441-2001
(732) Slovanet, a. s., Záhradnícka 151, 821 08 Bratislava 2, SK;
(770) Slovanet, a. s., Štefánikova 379/19, 911 01 Trenčín, SK;
(580) 10.06.2003

(111) 199681

(210) 234-2001
(732) SGG Lisco LLC, a Delaware limited liability company, 425 Meadow Street, Chicopee, Massachusetts 01013, US;
(770) Lisco Sports, Inc., 425 Meadow Street, Chicopee, Massachusetts 01013, US;
Dátum uzavretia zmluvy: 22.04.2003
(580) 19.05.2003

(111) 199884

(210) 1341-2001
(732) VESTIS - SK, s. r. o., V. Clementisa 13, 917 01 Trnava, SK;
(770) Karol Kabát, Hlboká 15, 917 00 Trnava, SK;
Dátum uzavretia zmluvy: 20.08.2002
(580) 29.05.2003

(111) 199885

(210) 1342-2001
(732) VESTIS - SK, s. r. o., V. Clementisa 13, 917 01 Trnava, SK;
(770) Karol Kabát, Hlboká 15, 917 00 Trnava, SK;
Dátum uzavretia zmluvy: 20.08.2002
(580) 29.05.2003

(111) 199909

(210) 1393-2001
(732) VESTIS - SK, s. r. o., V. Clementisa 13, 917 01 Trnava, SK;
(770) Karol Kabát, Hlboká 15, 917 00 Trnava, SK;
Dátum uzavretia zmluvy: 20.08.2002
(580) 29.05.2003

(111) 201435

(210) 1116-2002
(732) KLEMENT PLUS, s. r. o., Ľanárska 5, 929 01 Dunajská Streda, SK;
(770) KLEMENT, s. r. o., Ľanárska 5, 929 01 Dunajská Streda, SK;
Dátum uzavretia zmluvy: 30.04.2003
(580) 05.06.2003

(111) 201958

(210) 3046-2001
(732) Viasec, s. r. o., Záhradnícka 151, 821 08 Bratislava 2, SK;
(770) ViaPVT, a. s., Záhradnícka 151, 821 08 Bratislava 2, SK;
Dátum uzavretia zmluvy: 20.05.2003
(580) 10.06.2003

(111) 201959

(210) 3047-2001
(732) Viasec, s. r. o., Záhradnícka 151, 821 08 Bratislava 2, SK;
(770) ViaPVT, a. s., Záhradnícka 151, 821 08 Bratislava 2, SK;
Dátum uzavretia zmluvy: 20.05.2003
(580) 10.06.2003

(111) 202087

(210) 2736-2002
(732) KLEMENT PLUS, s. r. o., Ľanárska 5, 929 01 Dunajská Streda, SK;
(770) KLEMENT, s. r. o., Ľanárska 5, 929 01 Dunajská Streda, SK;
Dátum uzavretia zmluvy: 30.04.2003
(580) 05.06.2003

(111) 202456

(210) 2442-2001
(732) Viasec, s. r. o., Záhradnícka 151, 821 08 Bratislava 2, SK;
(770) Kováčik Juraj, Ing., JUKOS, Drevárska 290/3, 976 52 Čierny Balog, SK;
Dátum uzavretia zmluvy: 21.05.2003
(580) 10.06.2003

(111) 202897

(210) 522-2002
(732) GYULAI HÚSKOMBINÁT RT., Kétegyházi út. 3, 5700 Gyula, HU;
(770) GYULA CZ, s. r. o., Masná 9, 602 00 Brno, CZ;
Dátum uzavretia zmluvy: 28.03.2003
(580) 11.06.2003

Zmeny v údajoch o majiteľoch/prihlasovateľoch ochranných známk

(111) **90055**
 (210) 23962
 (732) Wyeth Holdings Corporation, Five Giralda Farms, Madison, New Jersey 07940, US;
 (580) 22.05.2003

(111) **153928**
 (210) 19635
 (732) Wyeth Holdings Corporation, Five Giralda Farms, Madison, New Jersey 07940, US;
 (580) 22.05.2003

(111) **155478**
 (210) 27785
 (732) ELPRO DELICIA, a. s., Příbram III/168, 261 01 Příbram, CZ;
 (580) 06.06.2003

(111) **155493**
 (210) 28936
 (732) ČEDOK, a. s., Na přikopě 18, 111 35 Praha 1, CZ;
 (580) 23.05.2003

(111) **155494**
 (210) 28927
 (732) ČEDOK, a. s., Na přikopě 18, 111 35 Praha 1, CZ;
 (580) 23.05.2003

(111) **157696**
 (210) 40635
 (732) Wyeth, Five Giralda Farms, Madison, New Jersey 07940, US;
 (580) 22.05.2003

(111) **157884**
 (210) 40634
 (732) Wyeth, Five Giralda Farms, Madison, New Jersey 07940, US;
 (580) 22.05.2003

(111) **158769**
 (210) 42725
 (732) Wyeth Holdings Corporation, Five Giralda Farms, Madison, New Jersey 07940, US;
 (580) 22.05.2003

(111) **159079**
 (210) 42901
 (732) Wyeth Holdings Corporation, Five Giralda Farms, Madison, New Jersey 07940, US;
 (580) 22.05.2003

(111) **159202**
 (210) 43373
 (732) Wyeth Holdings Corporation, Five Giralda Farms, Madison, New Jersey 07940, US;
 (580) 22.05.2003

(111) **161573**
 (210) 46921
 (732) Fisher Controls International LLC, 8100 W. Florissant Avenue, St. Louis, Missouri 63136, US;
 (580) 02.06.2003

(111) **161645**
 (210) 47106
 (732) PAL International, a.s., Mladoboleslavská 15, 197 05 Praha 9 - Kbely, CZ;
 (580) 13.06.2003

(111) **161665**
 (210) 47062
 (732) Aventis CropScience USA, Inc., 2 T. W. Alexander Drive, Research Triangle Park, N. C. 27709, US;
 (580) 28.05.2003

(111) **161776**
 (210) 47299
 (732) Rockwool International A/S, Hovedgaden 584, DK-2640 Hedehusene, DK;
 (580) 13.06.2003

(111) **161810**
 (210) 47318
 (732) Wyeth Holdings Corporation, Five Giralda Farms, Madison, New Jersey 07940, US;
 (580) 28.05.2003

(111) **161811**
 (210) 47319
 (732) Wyeth Holdings Corporation, Five Giralda Farms, Madison, New Jersey 07940, US;
 (580) 28.05.2003

(111) **161859**
 (210) 47426
 (732) Wyeth, Five Giralda Farms, Madison, New Jersey 07940, US;
 (580) 20.05.2003

(111) **161964**
 (210) 47265
 (732) Merck & Co., Inc., spoločnosť zriadená podľa zákonov štátu New Jersey, One Merck Drive, Whitehouse Station, New Jersey 08889-0100, US;
 (580) 13.06.2003

(111) 162740
 (210) 48486
 (732) Wyeth, Five Giralda Farms, Madison, New Jersey 07940, US;
 (580) 22.05.2003

(111) 163957
 (210) 50489
 (732) Wyeth, Five Giralda Farms, Madison, New Jersey 07940, US;
 (580) 21.05.2003

(111) 162741
 (210) 48487
 (732) Wyeth, Five Giralda Farms, Madison, New Jersey 07940, US;
 (580) 22.05.2003

(111) 164022
 (210) 50458
 (732) Wyeth, Five Giralda Farms, Madison, New Jersey 07940, US;
 (580) 21.05.2003

(111) 162742
 (210) 48488
 (732) Wyeth, Five Giralda Farms, Madison, New Jersey 07940, US;
 (580) 22.05.2003

(111) 164104
 (210) 50215
 (732) Wyeth, Five Giralda Farms, Madison, New Jersey 07940, US;
 (580) 20.05.2003

(111) 162897
 (210) 48977
 (732) Wyeth, Five Giralda Farms, Madison, New Jersey 07940, US;
 (580) 22.05.2003

(111) 165062
 (210) 52261
 (732) Wyeth, Five Giralda Farms, Madison, New Jersey 07940, US;
 (580) 20.05.2003

(111) 163101
 (210) 49532
 (732) Wyeth, Five Giralda Farms, Madison, New Jersey 07940, US;
 (580) 22.05.2003

(111) 165197
 (210) 52478
 (732) Wyeth, Five Giralda Farms, Madison, New Jersey 07940, US;
 (580) 20.05.2003

(111) 163180
 (210) 49625
 (732) Wyeth, Five Giralda Farms, Madison, New Jersey 07940, US;
 (580) 20.05.2003

(111) 165581A
 (210) 5001-98
 (732) I D A F, spol. s r. o., M. R. Štefánika 1324/B, 901 04 Šaštín - Stráže, SK;
 (580) 02.06.2003

(111) 163255
 (210) 49536
 (732) Wyeth, Five Giralda Farms, Madison, New Jersey 07940, US;
 (580) 22.05.2003

(111) 165598
 (210) 53040
 (732) Berol Corporation, 29 East Stephenson Street, Freeport, Illinois 61032, US;
 (580) 23.05.2003

(111) 163276
 (210) 48642
 (732) Wyeth, Five Giralda Farms, Madison, New Jersey 07940, US;
 (580) 27.05.2003

(111) 165651
 (210) 53195
 (732) Simod - S. P. A., Via Verdi 14, Sant Angelo Di Piove Di Sacco (Padova), IT;
 (580) 29.05.2003

(111) 163634
 (210) 50106
 (732) Wyeth, Five Giralda Farms, Madison, New Jersey 07940, US;
 (580) 27.05.2003

(111) 166024
 (210) 53797
 (732) Wyeth, Five Giralda Farms, Madison, New Jersey 07940, US;
 (580) 20.05.2003

(111) 166040

(210) 53240
(732) JUKI KABUSHIKI KAISHA (JUKI CORPORATION), 8-2-1, Kokuryo-cho, Chofu-shi, Tokyo, JP;
(580) 03.06.2003

(111) 166413

(210) 54343
(732) Wyeth, Five Giralda Farms, Madison, New Jersey 07940, US;
(580) 20.05.2003

(111) 166480

(210) 54613
(732) Wyeth, Five Giralda Farms, Madison, New Jersey 07940, US;
(580) 20.05.2003

(111) 166552

(210) 54777
(732) Wyeth, Five Giralda Farms, Madison, New Jersey 07940, US;
(580) 20.05.2003

(111) 168128

(210) 57173
(732) Wyeth, Five Giralda Farms, Madison, New Jersey 07940, US;
(580) 20.05.2003

(111) 168894

(210) 58818
(732) Wyeth Holdings Corporation, Five Giralda Farms, Madison, New Jersey 07940, US;
(580) 23.05.2003

(111) 169005

(210) 58459
(732) Wyeth Holdings Corporation, Five Giralda Farms, Madison, New Jersey 07940, US;
(580) 23.05.2003

(111) 170822

(210) 61105
(732) Diageo North America, Inc., 6 Landmark Square, Stamford, Connecticut 06901, US;
(580) 22.05.2003

(111) 171402

(210) 62635
(732) PHARMACURE HEALTH CARE AB, P. O. Box 2116, SEK - 421 02 Västra Frölunda, SE;
(580) 03.06.2003

(111) 171578

(210) 61104
(732) Diageo North America, Inc., 6 Landmark Square, Stamford, Connecticut 06901, US;
(580) 22.05.2003

(111) 171579

(210) 61103
(732) Diageo North America, Inc., 6 Landmark Square, Stamford, Connecticut 06901, US;
(580) 22.05.2003

(111) 171966

(210) 62088
(732) Wyeth Holdings Corporation, Five Giralda Farms, Madison, New Jersey 07940, US;
(580) 23.05.2003

(111) 172097

(210) 362-93
(732) SLOVMAG, a. s. Lubeník, Námestie Slobody 1, 050 01 Revúca, SK;
(580) 13.06.2003

(111) 172545

(210) 539-93
(732) Akzo Nobel Surface Chemistry AB, Stenungsund, SE;
(580) 23.05.2003

(111) 173304

(210) 64053
(732) Wyeth Holdings Corporation, Five Giralda Farms, Madison, New Jersey 07940, US;
(580) 23.05.2003

(111) 173323

(210) 63502
(732) Diageo North America, Inc., 6 Landmark Square, Stamford, Connecticut 06901, US;
(580) 22.05.2003

(111) 173324

(210) 63503
(732) Diageo North America, Inc., 6 Landmark Square, Stamford, Connecticut 06901, US;
(580) 22.05.2003

(111) 173643

(210) 73374
(732) NESTLE PURINA PETCARE COMPANY, St. Louis, Missouri, US;
(580) 04.06.2003

(111) 173644
 (210) 73373
 (732) NESTLE PURINA PETCARE COMPANY, St.
 Louis, Missouri, US;
 (580) 04.06.2003

(111) 173645
 (210) 73371
 (732) NESTLE PURINA PETCARE COMPANY, St.
 Louis, Missouri, US;
 (580) 04.06.2003

(111) 173836
 (210) 72177
 (732) HALÁSZ Tomáš, Kupeckého 2, 040 01 Košice,
 SK;
 (580) 13.06.2003

(111) 173837
 (210) 72176
 (732) HALÁSZ Tomáš, Kupeckého 2, 040 01 Košice,
 SK;
 (580) 13.06.2003

(111) 173862
 (210) 71538
 (732) Wyeth, Five Giralda Farms, Madison, New Jer-
 sey 07940, US;
 (580) 20.05.2003

(111) 174034
 (210) 68043
 (732) Wyeth Holdings Corporation, Five Giralda
 Farms, Madison, New Jersey 07940, US;
 (580) 23.05.2003

(111) 174277
 (210) 73372
 (732) NESTLE PURINA PETCARE COMPANY, St.
 Louis, Missouri, US;
 (580) 04.06.2003

(111) 174423
 (210) 70769
 (732) Wyeth, Five Giralda Farms, Madison, New Jer-
 sey 07940, US;
 (580) 20.05.2003

(111) 174575
 (210) 70993
 (732) Wyeth, Five Giralda Farms, Madison, New Jer-
 sey 07940, US;
 (580) 20.05.2003

(111) 174629
 (210) 872-93
 (732) COMITEL A/S, Hammershusgade 11, DK 2100
 Kobenhavn, DK;
 (580) 23.05.2003

(111) 174721
 (210) 73375
 (732) NESTLE PURINA PETCARE COMPANY, St.
 Louis, Missouri, US;
 (580) 04.06.2003

(111) 175009
 (210) 73746
 (732) Wyeth, Five Giralda Farms, Madison, New Jer-
 sey 07940, US;
 (580) 20.05.2003

(111) 175360
 (210) 72982
 (732) ČETRANS, a. s., Revoluční 13, 400 95 Ústí nad
 Labem, CZ;
 (580) 22.05.2003

(111) 175965
 (210) 74006
 (732) THORN (IP) Limited, Carmelite, 50 Victoria
 Embankment, Blackfriars, London EC4Y 0DX,
 GB;
 (580) 23.05.2003

(111) 176126
 (210) 73376
 (732) NESTLE PURINA PETCARE COMPANY, St.
 Louis, Missouri, US;
 (580) 04.06.2003

(111) 176127
 (210) 73377
 (732) NESTLE PURINA PETCARE COMPANY, St.
 Louis, Missouri, US;
 (580) 04.06.2003

(111) 176135
 (210) 721-93
 (732) TITAN PRESS, s. r. o., Gusevova 26, 821 09
 Bratislava, SK;
 (580) 23.05.2003

(111) 176344
 (210) 70740
 (732) Wyeth, Five Giralda Farms, Madison, New Jer-
 sey 07940, US;
 (580) 20.05.2003

(111) **176371**
(210) 74408
(732) Wyeth Holdings Corporation, Five Giralda Farms, Madison, New Jersey 07940, US;
(580) 23.05.2003

(111) **176649**
(210) 708-93
(732) Martinická Jana, Ing. - SMART IMPEX, J. C. Hronského 11, 960 01 Zvolen, SK;
(580) 29.05.2003

(111) **176770**
(210) 662-93
(732) Transco plc., 1-3 Strand, London WC2N 5EH, GB;
(580) 03.06.2003

(111) **176770**
(210) 662-93
(732) BG plc, 100 Thames Valley Park Drive, Reading, Berkshire RG6 1PT, GB;
(580) 03.06.2003

(111) **176770**
(210) 662-93
(732) BG Transco plc, 100 Thames Valley Park Drive, Reading, Berkshire RG6 1PT, GB;
(580) 03.06.2003

(111) **176835**
(210) 60401
(732) G. Benedikt Karlovy Vary s. r. o., 1. máje 30, 360 06 Karlovy Vary, CZ;
(580) 02.06.2003

(111) **176875**
(210) 648-93
(732) Wizard Co., Inc., spoločnosť zriadená podľa zákonov štátu Delaware, 6 Sylvan Way, Parsippany, New Jersey 07054, US;
(580) 23.05.2003

(111) **176895**
(210) 60390
(732) G. Benedikt Karlovy Vary s. r. o., 1. máje 30, 360 06 Karlovy Vary, CZ;
(580) 02.06.2003

(111) **177017**
(210) 718-93
(732) Wyeth Holdings Corporation, Five Giralda Farms, Madison, New Jersey 07940, US;
(580) 28.05.2003

(111) **177228**
(210) 73870
(732) Helly Hansen ASA, Solgaard Skog 139, 1500 Moss, NO;
(580) 23.05.2003

(111) **177229**
(210) 73785
(732) Wyeth Holdings Corporation, Five Giralda Farms, Madison, New Jersey 07940, US;
(580) 23.05.2003

(111) **177548**
(210) 740-93
(732) Wyeth Holdings Corporation, Five Giralda Farms, Madison, New Jersey 07940, US;
(580) 28.05.2003

(111) **177549**
(210) 739-93
(732) Wyeth Holdings Corporation, Five Giralda Farms, Madison, New Jersey 07940, US;
(580) 28.05.2003

(111) **177941**
(210) 72981
(732) ČETRANS, a. s., Revoluční 13, 400 95 Ústí nad Labem, CZ;
(580) 22.05.2003

(111) **178447**
(210) 64238
(732) G. Benedikt Karlovy Vary s. r. o., 1. máje 30, 360 06 Karlovy Vary, CZ;
(580) 02.06.2003

(111) **178550**
(210) 68546
(732) LAGARDERE ACTIVE BROADCAST (Société de droit monégasque), 57 rue Grimaldi, Monte Carlo 98000, MC;
(580) 13.06.2003

(111) **178891**
(210) 1491-93
(732) Wyeth Holdings Corporation, Five Giralda Farms, Madison, New Jersey 07940, US;
(580) 28.05.2003

(111) **178892**
(210) 1492-93
(732) Wyeth Holdings Corporation, Five Giralda Farms, Madison, New Jersey 07940, US;
(580) 28.05.2003

(111) 178942
 (210) 66871
 (732) ITT Automotive Europe GmbH und CO. KG,
 Eschborner Landstr. 122, 60489 Frankfurt am
 Main, DE;
 (580) 02.06.2003

(111) 178942
 (210) 66871
 (732) Valeo Wischersysteme GmbH, Stuttgarter Stras-
 se 119, 74321 Bietigheim-Bissingen, DE;
 (580) 02.06.2003

(111) 178942
 (210) 66871
 (732) Valeo Auto-Electric GmbH und CO. KG, Stutt-
 garter Strasse 119, 74321 Bietigheim-Bissingen,
 DE;
 (580) 02.06.2003

(111) 178943
 (210) 66872
 (732) ITT Automotive Europe GmbH und CO. KG,
 Eschborner Landstr. 122, 60489 Frankfurt am
 Main, DE;
 (580) 14.05.2003

(111) 178943
 (210) 66872
 (732) Valeo Auto-Electric GmbH und CO. KG, Stutt-
 garter Strasse 119, 74321 Bietigheim-Bissingen,
 DE;
 (580) 14.05.2003

(111) 178943
 (210) 66872
 (732) Valeo Wischersysteme GmbH, Stuttgarter Stras-
 se 119, 74321 Bietigheim-Bissingen, DE;
 (580) 14.05.2003

(111) 178944
 (210) 66873
 (732) ITT Automotive Europe GmbH und CO. KG,
 Eschborner Landstr. 122, 60489 Frankfurt am
 Main, DE;
 (580) 14.05.2003

(111) 178944
 (210) 66873
 (732) Valeo Wischersysteme GmbH, Stuttgarter Stras-
 se 119, 74321 Bietigheim-Bissingen, DE;
 (580) 14.05.2003

(111) 178944
 (210) 66873
 (732) Valeo Auto-Electric GmbH und CO. KG, Stutt-
 garter Strasse 119, 74321 Bietigheim-Bissingen,
 DE;
 (580) 14.05.2003

(111) 179000
 (210) 70041
 (732) ČETRANS, a. s., Revoluční 13, 400 95 Ústí nad
 Labem, CZ;
 (580) 22.05.2003

(111) 179246
 (210) 1533-93
 (732) TENNECO AUTOMOTIVE OPERATING
 COMPANY INC., 500 North Field Drive, IL
 60045 Lake Forest, US;
 (580) 13.06.2003

(111) 179741
 (210) 1329-94
 (732) Wyeth, Five Giralda Farms, Madison, New Jer-
 sey 07940, US;
 (580) 26.05.2003

(111) 179742
 (210) 1330-94
 (732) Wyeth, Five Giralda Farms, Madison, New Jer-
 sey 07940, US;
 (580) 26.05.2003

(111) 180039
 (210) 921-93
 (732) Nintendo Co., Ltd., 11-1, Hokotate-cho, Kamito-
 ba, Minami-ku, Kyoto-shi, Kyoto, JP;
 (580) 28.05.2003

(111) 180439
 (210) 944-94
 (732) Wyeth, Five Giralda Farms, Madison, New Jer-
 sey 07940, US;
 (580) 26.05.2003

(111) 180534
 (210) 2915-94
 (732) ITA-International Trading Agencies, s. r. o.,
 Stupňová 3, 180 00 Praha 8, CZ;
 (580) 26.05.2003

(111) 182144
 (210) 1914-95
 (732) HT Computers, a. s., Dobrovičova 8, 811 09 Bra-
 tislava, SK;
 (580) 09.06.2003

(111) 184079
 (210) 3112-95
 (732) Diageo North America, Inc., 6 Landmark Square,
 Stamford, Connecticut 06901, US;
 (580) 22.05.2003

(111) 184081

(210) 3113-95
(732) Diageo North America, Inc., 6 Landmark Square,
Stamford, Connecticut 06901, US;
(580) 22.05.2003

(111) 184693

(210) 645-96
(732) Wyeth Holdings Corporation, Five Giralda
Farms, Madison, New Jersey 07940, US;
(580) 23.05.2003

(111) 184703

(210) 995-93
(732) Volmar, spol. s r. o., Senovážne nám. 22, 110 00
Praha 1, CZ;
(580) 29.05.2003

(111) 184778

(210) 1691-96
(732) Wyeth Holdings Corporation, Five Giralda
Farms, Madison, New Jersey 07940, US;
(580) 23.05.2003

(111) 185046

(210) 1540-96
(732) Wyeth, Five Giralda Farms, Madison, New Jer-
sey 07940, US;
(580) 20.05.2003

(111) 185118

(210) 1991-96
(732) Wyeth, Five Giralda Farms, Madison, New Jer-
sey 07940, US;
(580) 20.05.2003

(111) 185492

(210) 1597-96
(732) Wyeth Holdings Corporation, Five Giralda
Farms, Madison, New Jersey 07940, US;
(580) 23.05.2003

(111) 185586

(210) 2555-96
(732) Wyeth, Five Giralda Farms, Madison, New Jer-
sey 07940, US;
(580) 20.05.2003

(111) 185677

(210) 2902-96
(732) Kyocera Corporation, 6 Takeda Tobadono-cho,
Fushimi-ku, Kyoto 612-8501, JP;
(580) 27.05.2003

(111) 185687

(210) 2919-96
(732) Wyeth, Five Giralda Farms, Madison, New Jer-
sey 07940, US;
(580) 20.05.2003

(111) 185688

(210) 2920-96
(732) Wyeth, Five Giralda Farms, Madison, New Jer-
sey 07940, US;
(580) 20.05.2003

(111) 185694

(210) 2949-96
(732) Wyeth, Five Giralda Farms, Madison, New Jer-
sey 07940, US;
(580) 20.05.2003

(111) 185695

(210) 2950-96
(732) Wyeth, Five Giralda Farms, Madison, New Jer-
sey 07940, US;
(580) 20.05.2003

(111) 185701

(210) 2961-96
(732) Wyeth, Five Giralda Farms, Madison, New Jer-
sey 07940, US;
(580) 20.05.2003

(111) 185757

(210) 3078-96
(732) Wyeth, Five Giralda Farms, Madison, New Jer-
sey 07940, US;
(580) 20.05.2003

(111) 185758

(210) 3079-96
(732) Wyeth, Five Giralda Farms, Madison, New Jer-
sey 07940, US;
(580) 20.05.2003

(111) 185801

(210) 2917-96
(732) Wyeth, Five Giralda Farms, Madison, New Jer-
sey 07940, US;
(580) 20.05.2003

(111) 185802

(210) 2918-96
(732) Wyeth, Five Giralda Farms, Madison, New Jer-
sey 07940, US;
(580) 20.05.2003

(111) 185956
 (210) 1870-96
 (732) Wyeth, Five Giralda Farms, Madison, New Jersey 07940, US;
 (580) 20.05.2003

(111) 186066
 (210) 3207-96
 (732) Wyeth, Five Giralda Farms, Madison, New Jersey 07940, US;
 (580) 20.05.2003

(111) 186067
 (210) 3208-96
 (732) Wyeth, Five Giralda Farms, Madison, New Jersey 07940, US;
 (580) 20.05.2003

(111) 186160
 (210) 3496-96
 (732) Wyeth Holdings Corporation, Five Giralda Farms, Madison, New Jersey 07940, US;
 (580) 23.05.2003

(111) 186161
 (210) 3497-96
 (732) Wyeth Holdings Corporation, Five Giralda Farms, Madison, New Jersey 07940, US;
 (580) 23.05.2003

(111) 186162
 (210) 3498-96
 (732) Wyeth Holdings Corporation, Five Giralda Farms, Madison, New Jersey 07940, US;
 (580) 23.05.2003

(111) 186725
 (210) 92-97
 (732) Wyeth Holdings Corporation, Five Giralda Farms, Madison, New Jersey 07940, US;
 (580) 23.05.2003

(111) 186798
 (210) 902-97
 (732) Wyeth Holdings Corporation, Five Giralda Farms, Madison, New Jersey 07940, US;
 (580) 23.05.2003

(111) 188024
 (210) 2483-97
 (732) Wyeth Holdings Corporation, Five Giralda Farms, Madison, New Jersey 07940, US;
 (580) 23.05.2003

(111) 188430
 (210) 2296-97
 (732) Wyeth Holdings Corporation, Five Giralda Farms, Madison, New Jersey 07940, US;
 (580) 23.05.2003

(111) 188480
 (210) 2981-97
 (732) T&C - 1. národná aukčná spoločnosť, s. r. o., Panská 27, 811 01 Bratislava, SK;
 (580) 15.05.2003

(111) 189252
 (210) 1534-93
 (732) TENNECO AUTOMOTIVE OPERATING COMPANY INC., 500 North Field Drive, IL 60045 Lake Forest, US;
 (580) 13.06.2003

(111) 190118
 (210) 999-97
 (732) INDECO CZ s. r. o., Oderská 406, 196 00 Praha 9 - Čakovice, CZ;
 (580) 22.05.2003

(111) 191041
 (210) 2312-97
 (732) Wyeth Holdings Corporation, Five Giralda Farms, Madison, New Jersey 07940, US;
 (580) 23.05.2003

(111) 191198
 (210) 2140-98
 (732) Wyeth Holdings Corporation, Five Giralda Farms, Madison, New Jersey 07940, US;
 (580) 23.05.2003

(111) 191439
 (210) 664-98
 (732) Slovanet, a. s., Záhradnícka 151, 821 08 Bratislava 2, SK;
 (580) 02.06.2003

(111) 191578
 (210) 1842-98
 (732) Wyeth Holdings Corporation, Five Giralda Farms, Madison, New Jersey 07940, US;
 (580) 23.05.2003

(111) 192280
 (210) 2994-98
 (732) Wyeth Holdings Corporation, Five Giralda Farms, Madison, New Jersey 07940, US;
 (580) 02.06.2003

(111) 192626

(210) 230-99
(732) Diageo North America, Inc., 6 Landmark Square,
Stamford, Connecticut 06901, US;
(580) 22.05.2003

(111) 192751

(210) 337-99
(732) Wyeth Holdings Corporation, Five Giralda
Farms, Madison, New Jersey 07940, US;
(580) 23.05.2003

(111) 192862

(210) 497-99
(732) Wyeth Holdings Corporation, Five Giralda
Farms, Madison, New Jersey 07940, US;
(580) 23.05.2003

(111) 192864

(210) 499-99
(732) Wyeth Holdings Corporation, Five Giralda
Farms, Madison, New Jersey 07940, US;
(580) 23.05.2003

(111) 192884

(210) 548-99
(732) Wyeth Holdings Corporation, Five Giralda
Farms, Madison, New Jersey 07940, US;
(580) 23.05.2003

(111) 193049

(210) 2305-98
(732) TR PRODUCTS LIMITED, 265 Sydney Road,
Durban, 4001, Kwa-Zulu Natal , ZA;
(580) 14.05.2003

(111) 193541

(210) 2833-96
(732) DESA INTERNATIONAL LLC, 2701 Industrial
Drive, Bowling Green, Kentucky, 42101, US;
(580) 28.05.2003

(111) 193649

(210) 1607-99
(732) LIEHOVAR LEOPOLDOV, a. s., Trnavská ces-
ta, 920 41 Leopoldov, SK;
(580) 28.05.2003

(111) 193949

(210) 1354-99
(732) KÁBEL MEDIA, s. r. o., M. C. Sklodowskej 2,
851 04 Bratislava, SK;
(580) 19.05.2003

(111) 194481

(210) 2369-99
(732) Wyeth Holdings Corporation, Five Giralda
Farms, Madison, New Jersey 07940, US;
(580) 23.05.2003

(111) 194724

(210) 1456-99
(732) Wyeth Holdings Corporation, Five Giralda
Farms, Madison, New Jersey 07940, US;
(580) 23.05.2003

(111) 194992

(210) 3066-99
(732) Wyeth Holdings Corporation, Five Giralda
Farms, Madison, New Jersey 07940, US;
(580) 23.05.2003

(111) 195318

(210) 3024-99
(732) Wyeth Holdings Corporation, Five Giralda
Farms, Madison, New Jersey 07940, US;
(580) 23.05.2003

(111) 195319

(210) 3025-99
(732) Wyeth Holdings Corporation, Five Giralda
Farms, Madison, New Jersey 07940, US;
(580) 23.05.2003

(111) 195320

(210) 3026-99
(732) Wyeth Holdings Corporation, Five Giralda
Farms, Madison, New Jersey 07940, US;
(580) 23.05.2003

(111) 195513

(210) 26-2000
(732) Wyeth, Five Giralda Farms, Madison, New Jer-
sey 07940, US;
(580) 19.05.2003

(111) 196075

(210) 635-2000
(732) Wyeth, Five Giralda Farms, Madison, New Jer-
sey 07940, US;
(580) 19.05.2003

(111) 198190

(210) 3382-2000
(732) Wyeth, Five Giralda Farms, Madison, New Jer-
sey 07940, US;
(580) 19.05.2003

(111) 198282

(210) 2934-2000
 (732) Wyeth, Five Giralda Farms, Madison, New Jersey 07940, US;
 (580) 19.05.2003

(111) 198362

(210) 3659-2000
 (732) Wyeth, Five Giralda Farms, Madison, New Jersey 07940, US;
 (580) 19.05.2003

(111) 198495

(210) 3853-2000
 (732) Wyeth, Five Giralda Farms, Madison, New Jersey 07940, US;
 (580) 19.05.2003

(111) 198496

(210) 3854-2000
 (732) Wyeth, Five Giralda Farms, Madison, New Jersey 07940, US;
 (580) 19.05.2003

(111) 198497

(210) 3855-2000
 (732) Wyeth, Five Giralda Farms, Madison, New Jersey 07940, US;
 (580) 19.05.2003

(111) 198498

(210) 3856-2000
 (732) Wyeth, Five Giralda Farms, Madison, New Jersey 07940, US;
 (580) 19.05.2003

(111) 198637

(210) 3689-2000
 (732) Wyeth, Five Giralda Farms, Madison, New Jersey 07940, US;
 (580) 19.05.2003

(111) 198638

(210) 3690-2000
 (732) Wyeth, Five Giralda Farms, Madison, New Jersey 07940, US;
 (580) 19.05.2003

(111) 198690

(210) 1088-2000
 (732) Wyeth Holdings Corporation, Five Giralda Farms, Madison, New Jersey 07940, US;
 (580) 10.06.2003

(111) 199186

(210) 122-2001
 (732) Kofola a. s., Za drahou 165/1, 794 01 Krnov - Pod Bezručovým vrchem, CZ;
 (580) 05.06.2003

(111) 199187

(210) 123-2001
 (732) Kofola a. s., Za drahou 165/1, 794 01 Krnov - Pod Bezručovým vrchem, CZ;
 (580) 05.06.2003

(111) 199983

(210) 875-2001
 (732) Wyeth, Five Giralda Farms, Madison, New Jersey 07940, US;
 (580) 19.05.2003

(111) 199984

(210) 876-2001
 (732) Wyeth, Five Giralda Farms, Madison, New Jersey 07940, US;
 (580) 19.05.2003

(111) 200255

(210) 1882-2001
 (732) Wyeth, Five Giralda Farms, Madison, New Jersey 07940, US;
 (580) 19.05.2003

(111) 200256

(210) 1883-2001
 (732) Wyeth, Five Giralda Farms, Madison, New Jersey 07940, US;
 (580) 19.05.2003

(111) 200257

(210) 1884-2001
 (732) Wyeth, Five Giralda Farms, Madison, New Jersey 07940, US;
 (580) 19.05.2003

(111) 200258

(210) 1885-2001
 (732) Wyeth, Five Giralda Farms, Madison, New Jersey 07940, US;
 (580) 19.05.2003

(111) 200259

(210) 1886-2001
 (732) Wyeth, Five Giralda Farms, Madison, New Jersey 07940, US;
 (580) 19.05.2003

(111) 200519

(210) 1453-2001
(732) Diageo North America, Inc., 6 Landmark Square,
Stamford, Connecticut 06901, US;
(580) 22.05.2003

(111) 200530

(210) 1468-2001
(732) Wyeth, Five Giralda Farms, Madison, New Jer-
sey 07940, US;
(580) 19.05.2003

(111) 200531

(210) 1469-2001
(732) Wyeth, Five Giralda Farms, Madison, New Jer-
sey 07940, US;
(580) 19.05.2003

(111) 200532

(210) 1470-2001
(732) Wyeth, Five Giralda Farms, Madison, New Jer-
sey 07940, US;
(580) 19.05.2003

(111) 200801

(210) 2304-2001
(732) Wyeth, Five Giralda Farms, Madison, New Jer-
sey 07940, US;
(580) 19.05.2003

(111) 200884

(210) 2677-2001
(732) Wyeth, Five Giralda Farms, Madison, New Jer-
sey 07940, US;
(580) 19.05.2003

(111) 200885

(210) 2678-2001
(732) Wyeth, Five Giralda Farms, Madison, New Jer-
sey 07940, US;
(580) 19.05.2003

(111) 200886

(210) 2679-2001
(732) Wyeth, Five Giralda Farms, Madison, New Jer-
sey 07940, US;
(580) 19.05.2003

(111) 200887

(210) 2680-2001
(732) Wyeth, Five Giralda Farms, Madison, New Jer-
sey 07940, US;
(580) 19.05.2003

(111) 200888

(210) 2681-2001
(732) Wyeth, Five Giralda Farms, Madison, New Jer-
sey 07940, US;
(580) 19.05.2003

(111) 202910

(210) 547-2002
(732) Wyeth, Five Giralda Farms, Madison, New Jer-
sey 07940, US;
(580) 27.05.2003

Licenčné zmluvy registrované

(111) 120093

(210) 16902
 (732) MATADOR HOLDING, a. s., T. Vansovej
 1054/45, 020 32 Púchov, SK;
 (791) T-GUM, s. r. o., M. Nešporu 1234, 020 01 Pú-
 chov, SK;
 Druh licencie: zmluvná nevýlučná
 Dátum uzavretia licenčnej zmluvy: 01.01.2001
 (580) 03.06.2003

(111) 157384

(210) 40235
 (732) Léčiva, a. s., Dolní Měcholupy 130, 102 37 Pra-
 ha 10, CZ;
 (791) AVENAT, a. s., Vrchlabská 39, 197 00 Praha 9 -
 -Kbely, CZ;
 Druh licencie: zmluvná výlučná
 Dátum uzavretia licenčnej zmluvy: 13.01.2003
 (580) 27.05.2003

(111) 166020

(210) 53908
 (732) Léčiva, a. s., Dolní Měcholupy 130, 102 37 Pra-
 ha 10, CZ;
 (791) Biotika, a. s., 976 13 Slovenská Lupča, SK;
 Druh licencie: zmluvná nevýlučná
 Dátum uzavretia licenčnej zmluvy: 01.10.2002
 (580) 23.04.2003

(111) 166020

(210) 53908
 (732) Léčiva, a. s., Dolní Měcholupy 130, 102 37 Pra-
 ha 10, CZ;
 (791) Hoechst - Biotika, spol. s r. o., Sklabinská 28,
 036 80 Martin, SK;
 Druh licencie: zmluvná nevýlučná
 Dátum uzavretia licenčnej zmluvy: 03.05.1993
 (580) 02.06.2003

(111) 167094

(210) 55020
 (732) SCA Hygiene Products AB, 405 03 Göteborg,
 SE;
 (791) SCA Hygiene Products, spol. s r. o., 049 12 Ge-
 merská Hôrka, SK;
 Druh licencie: zmluvná výlučná
 Dátum uzavretia licenčnej zmluvy: 10.02.2003
 (580) 04.07.2003

(111) 185865

(210) 3093-95
 (732) VERSO spol. s r. o., Trenčianska 47, 821 08 Bra-
 tislava, SK;
 (791) ANTAR, spol. s r. o., Lamačská cesta 8, 800 00
 Bratislava, SK;
 Druh licencie: zmluvná nevýlučná
 Dátum uzavretia licenčnej zmluvy: 01.04.2002
 (580) 27.05.2003

(111) 188480

(210) 2981-97
 (732) T&C - 1. národná aukčná spoločnosť, s. r. o.,
 Panská 27, 811 01 Bratislava, SK;
 (791) 1. národná aukčná spoločnosť, s. r. o., Panská 27,
 811 01 Bratislava, SK;
 Druh licencie: zmluvná nevýlučná
 Dátum uzavretia licenčnej zmluvy: 12.02.2002
 (580) 15.05.2003

(111) 199498

(210) 1453-97
 (732) OMNIA - METAL, s. r. o., Tomášikova 30,
 821 01 Bratislava, SK;
 (791) OMNIA - ROLL, a. s., Šancová 54, 811 05 Bra-
 tislava, SK;
 Druh licencie: zmluvná nevýlučná
 Dátum uzavretia licenčnej zmluvy: 25.11.2002
 (580) 20.05.2003

(111) 199498

(210) 1453-97
 (732) OMNIA - METAL, s. r. o., Tomášikova 30,
 821 01 Bratislava, SK;
 (791) OMNIA - ROLL, spol. s r. o., Lidická 667,
 258 01 Vlašim, CZ;
 Druh licencie: zmluvná nevýlučná
 Dátum uzavretia licenčnej zmluvy: 25.11.2002
 (580) 20.05.2003

(111) 199498

(210) 1453-97
 (732) OMNIA - METAL, s. r. o., Tomášikova 30,
 821 01 Bratislava, SK;
 (791) OMNIMETAL, a. s., Kukučínová 1, 024 01 Ky-
 sucké Nové Mesto, SK;
 Druh licencie: zmluvná nevýlučná
 Dátum uzavretia licenčnej zmluvy: 25.11.2002
 (580) 20.05.2003

(111) 199498

(210) 1453-97
 (732) OMNIA - METAL, s. r. o., Tomášikova 30,
 821 01 Bratislava, SK;
 (791) KLF - ZVL OMNIA, a. s., Na stanicu 22, 010 00
 Žilina, SK;
 Druh licencie: zmluvná nevýlučná
 Dátum uzavretia licenčnej zmluvy: 25.11.2002
 (580) 20.05.2003

(111) 199498

(210) 1453-97
 (732) OMNIA - METAL, s. r. o., Tomášikova 30,
 821 01 Bratislava, SK;
 (791) KLF - ZVL KOVÁČŇA, a. s., Kukučínová,
 024 11 Kysucké Nové Mesto, SK;
 Druh licencie: zmluvná nevýlučná
 Dátum uzavretia licenčnej zmluvy: 25.11.2002
 (580) 20.05.2003

(111) 199498

(210) 1453-97

(732) OMNIA - METAL, s. r. o., Tomášikova 30, 821 01 Bratislava, SK;

(791) KLF - LOV, s. r. o., Šancová 54, 811 05 Bratislava, SK;

Druh licencie: zmluvná nevýlučná

Dátum uzavretia licenčnej zmluvy: 25.11.2002

(580) 20.05.2003

(111) 199620

(210) 1455-97

(732) OMNIA - METAL, s. r. o., Tomášikova 30, 821 01 Bratislava, SK;

(791) KLF - ZVL KOVÁČŇA, a. s., Kukučínová, 024 11 Kysucké Nové Mesto, SK;

Druh licencie: zmluvná nevýlučná

Dátum uzavretia licenčnej zmluvy: 25.11.2002

(580) 20.05.2003

(111) 199499

(210) 1454-97

(732) OMNIA - METAL, s. r. o., Tomášikova 30, 821 01 Bratislava, SK;

(791) KLF - ZVL KOVÁČŇA, a. s., Kukučínová, 024 11 Kysucké Nové Mesto, SK;

Druh licencie: zmluvná nevýlučná

Dátum uzavretia licenčnej zmluvy: 25.11.2002

(580) 20.05.2003

(111) 199620

(210) 1455-97

(732) OMNIA - METAL, s. r. o., Tomášikova 30, 821 01 Bratislava, SK;

(791) OMNIA - ROLL, a. s., Šancová 54, 811 05 Bratislava, SK;

Druh licencie: zmluvná nevýlučná

Dátum uzavretia licenčnej zmluvy: 25.11.2002

(580) 20.05.2003

(111) 199499

(210) 1454-97

(732) OMNIA - METAL, s. r. o., Tomášikova 30, 821 01 Bratislava, SK;

(791) OMNIMETAL, a. s., Kukučínová 1, 024 01 Kysucké Nové Mesto, SK;

Druh licencie: zmluvná nevýlučná

Dátum uzavretia licenčnej zmluvy: 25.11.2002

(580) 20.05.2003

(111) 199620

(210) 1455-97

(732) OMNIA - METAL, s. r. o., Tomášikova 30, 821 01 Bratislava, SK;

(791) OMNIA - ROLL, spol. s r. o., Lidická 667, 258 01 Vlašim, CZ;

Druh licencie: zmluvná nevýlučná

Dátum uzavretia licenčnej zmluvy: 25.11.2002

(580) 20.05.2003

(111) 199499

(210) 1454-97

(732) OMNIA - METAL, s. r. o., Tomášikova 30, 821 01 Bratislava, SK;

(791) KLF - LOV, s. r. o., Šancová 54, 811 05 Bratislava, SK;

Druh licencie: zmluvná nevýlučná

Dátum uzavretia licenčnej zmluvy: 25.11.2002

(580) 20.05.2003

(111) 199620

(210) 1455-97

(732) OMNIA - METAL, s. r. o., Tomášikova 30, 821 01 Bratislava, SK;

(791) KLF - ZVL OMNIA, a. s., Na stanicu 22, 010 00 Žilina, SK;

Druh licencie: zmluvná nevýlučná

Dátum uzavretia licenčnej zmluvy: 25.11.2002

(580) 20.05.2003

(111) 199499

(210) 1454-97

(732) OMNIA - METAL, s. r. o., Tomášikova 30, 821 01 Bratislava, SK;

(791) KLF - ZVL OMNIA, a. s., Na stanicu 22, 010 00 Žilina, SK;

Druh licencie: zmluvná nevýlučná

Dátum uzavretia licenčnej zmluvy: 25.11.2002

(580) 20.05.2003

(111) 199620

(210) 1455-97

(732) OMNIA - METAL, s. r. o., Tomášikova 30, 821 01 Bratislava, SK;

(791) OMNIMETAL, a. s., Kukučínová 1, 024 01 Kysucké Nové Mesto, SK;

Druh licencie: zmluvná nevýlučná

Dátum uzavretia licenčnej zmluvy: 25.11.2002

(580) 20.05.2003

(111) 199499

(210) 1454-97

(732) OMNIA - METAL, s. r. o., Tomášikova 30, 821 01 Bratislava, SK;

(791) OMNIA - ROLL, spol. s r. o., Lidická 667, 258 01 Vlašim, CZ;

Druh licencie: zmluvná nevýlučná

Dátum uzavretia licenčnej zmluvy: 25.11.2002

(580) 20.05.2003

(111) 199620

(210) 1455-97

(732) OMNIA - METAL, s. r. o., Tomášikova 30, 821 01 Bratislava, SK;

(791) KLF - LOV, s. r. o., Šancová 54, 811 05 Bratislava, SK;

Druh licencie: zmluvná nevýlučná

Dátum uzavretia licenčnej zmluvy: 25.11.2002

(580) 20.05.2003

(111) MOZ 612288

(732) Kraft Jacobs Suchard AG (Kraft Jacobs Suchard SA, Kraft Jacobs Suchard Ltd), Klausstrasse 4-6, 8008 Zürich, CH;
 (791) Jacobs Suchard Figaro, a. s., Račianska 44, 832 42 Bratislava.SK;
 Dátum uzavretia licenčnej zmluvy: 13.12.1999
 (580) 09.06.2003

(111) MOZ 713223

(732) Intersnack Knabber-Gebäck GmbH & Co.KG 1042, Aachener Strasse, 50858 Köln, DE;
 (791) Intersnack Slovensko, a. s., Nozdrkovce 1798, 911 04 Trenčín, SK;
 Dátum uzavretia licenčnej zmluvy: 29.11.2002
 (580) 27.06.2003

(111) MOZ 672177

(732) Intersnack Knabber-Gebäck GmbH & Co.KG 1042, Aachener Strasse, 50858 Köln, DE;
 (791) Intersnack Slovensko, a. s., Nozdrkovce 1798, 911 04 Trenčín, SK;
 Dátum uzavretia licenčnej zmluvy: 29.11.2002
 (580) 27.06.2003

Zmeny dispozičných práv na ochranné známky (zálohy)

(111) 168345

(210) 57241
 (732) Primalex a. s., Břasy č. p. 223, 338 24 Břasy, okr. Rokycany, CZ;
 Názov / meno a adresa záložného veriteľa: Erste Bank der oesterreichischen Sparkassen AG, Rakúska republika, pobočka, 68 Cornhill, Londýn EC3V 3QE, GB;
 Dátum uzavretia zmluvy: 08.04.2003
 (580) 09.06.2003

Zmeny dispozičných práv na ochranné známky (ukončenie zálohov)

(111) 192500

(210) 2855-99
 (732) Dr. Og drogérie, a. s., Stará Vajnorská 17/A, 831 04 Bratislava, SK;
 Názov / meno a adresa záložného veriteľa: CZECH AND SLOVAK AMERICAN ENTERPRISE FUND, 1209 Orange Street, Wilmington, Delaware, US, CZECH AND SLOVAK AMERICAN ENTERPRISE FUND, organizačná zložka SLOVAK AMERICAN ENTERPRISE FUND, Obchodná 58, 810 00 Bratislava 1, SK;
 Dátum ukončenia platnosti zmluvy: 07.04.2003
 (580) 07.06.2002

Medzinárodne zapísané ochranné známky

(111) 168207

(220) 27.04.1990
 (800) 801 288
 Dátum medzinárodného zápisu: 05.02.2003
 Platnosť pre: BX, BY, BA, BG, DK, EG, EE, FI, FR, GR, HR, IE, KZ, LT, LV, HU, MD, DE, NO, PL, PT, AT, RO, RU, SI, YU, ES, CH, SE, IT, TR, UA, GB

(111) 197740

(220) 30.07.2001
 (800) 779 505
 Dátum medzinárodného zápisu: 11.01.2002
 Platnosť pre: BX, BY, BA, BG, CZ, FR, HR, LI, LV, MK, HU, MD, MC, DE, PL, PT, AT, RO, RU, SM, SI, ES, CH, IT, UA

(111) 200423

(220) 30.11.2001

(800) 800 817

Dátum medzinárodného zápisu: 07.10.2002

Platnosť pre: BX, BG, CZ, HR, HU, PL, AT, SI

(111) 201794

(220) 13.09.2002

(800) 800 504

Dátum medzinárodného zápisu: 10.02.2003

Platnosť pre: CZ, HU, PL

(111) 200751

(220) 29.05.2002

(800) 801 003

Dátum medzinárodného zápisu: 08.11.2002

Platnosť pre: AL, BX, BY, BA, BG, CZ, DK, EE, FI, FR, GR, HR, IE, LT, LV, MK, HU, MD, DE, NO, PL, PT, AT, RO, RU, SM, SI, YU, ES, CH, SE, IT, UA, GB

(111) 202085

(220) 17.09.2002

(800) 801 266

Dátum medzinárodného zápisu: 05.03.2003

Platnosť pre: CZ, HU, AT

Zastavené konania o prihláškach ochranných známok

(210)

1309-2001
3787-2001
2542-2002
2544-2002
2545-2002
2546-2002
2547-2002**Zamietnuté prihlášky ochranných známok**

(210)

2707-1999
3244-1999
110-2000
111-2000
1841-2001
2365-2001**Zaniknuté ochranné známky**

(111)	(141)	(111)	(141)	(111)	(141)	(111)	(141)
91289	30.10.2002	151059	10.10.2002	161144	18.10.2002	165331	01.10.2002
95285	26.10.2002	151066	04.10.2002	161163	06.10.2002	165332	15.10.2002
97770	02.10.2002	151068	08.10.2002	161164	06.10.2002	165333	15.10.2002
98490	13.10.2002	151074	08.10.2002	161165	06.10.2002	165337	15.10.2002
98537	10.10.2002	151075	08.10.2002	161166	06.10.2002	165360	27.10.2002
99820	14.10.2002	155248	19.10.2002	161228	10.10.2002	165455	04.10.2002
100312	10.10.2002	155249	19.10.2002	161229	10.10.2002	165586	08.10.2002
100799	02.10.2002	155259	17.10.2002	161242	06.10.2002	171784	07.10.2002
100800	02.10.2002	155272	09.10.2002	161253	11.10.2002	172224	26.10.2002
102280	19.10.2002	155273	09.10.2002	161261	11.10.2002	172225	26.10.2002
104411	09.10.2002	155274	09.10.2002	161293	18.10.2002	172226	26.10.2002
104412	09.10.2002	155330	27.10.2002	161322	10.10.2002	172396	07.10.2002
109259	31.10.2002	155346	30.10.2002	161424	11.10.2002	173080	08.10.2002
111301	31.10.2002	155359	19.10.2002	161471	26.10.2002	173272	07.10.2002
113041	10.10.2002	155425	31.10.2002	161502	27.10.2002	173634	22.10.2002
113166	08.10.2002	155613	06.10.2002	161571	04.10.2002	173635	22.10.2002
119519	02.10.2002	161083	04.10.2002	165270	01.10.2002	173636	22.10.2002
151058	10.10.2002	161084	04.10.2002	165330	15.10.2002	173637	22.10.2002

(111)	(141)	(111)	(141)	(111)	(141)	(111)	(141)
173638	22.10.2002	174439	08.10.2002	175266	26.10.2002	176227	23.10.2002
173639	22.10.2002	174440	06.10.2002	175377	16.10.2002	176228	23.10.2002
173809	29.10.2002	174441	06.10.2002	175378	22.10.2002	176302	26.10.2002
173830	15.10.2002	174563	08.10.2002	175478	26.10.2002	176316	08.10.2002
173838	14.10.2002	174564	08.10.2002	175550	13.10.2002	176325	29.10.2002
173839	12.10.2002	174576	12.10.2002	175686	16.10.2002	176347	01.10.2002
173840	15.10.2002	174580	08.10.2002	175719	23.10.2002	176348	01.10.2002
173842	29.10.2002	174581	08.10.2002	175811	06.10.2002	176351	29.10.2002
173865	02.10.2002	174582	08.10.2002	175878	26.10.2002	176352	29.10.2002
174265	13.10.2002	174729	23.10.2002	175967	12.10.2002	176353	29.10.2002
174287	23.10.2002	174770	20.10.2002	175994	09.10.2002	176355	15.10.2002
174380	23.10.2002	174774	01.10.2002	175995	20.10.2002	176356	15.10.2002
174425	29.10.2002	174830	13.10.2002	175996	20.10.2002	176474	01.10.2002
174426	29.10.2002	175085	07.10.2002	175998	16.10.2002	176509	12.10.2002
174427	29.10.2002	175098	13.10.2002	176011	08.10.2002	176606	05.10.2002
174429	29.10.2002	175116	09.10.2002	176019	09.10.2002	176619	08.10.2002
174430	29.10.2002	175134	21.10.2002	176049	23.10.2002	176634	15.10.2002
174431	29.10.2002	175211	30.10.2002	176064	13.10.2002	176638	16.10.2002
174432	23.10.2002	175227	30.10.2002	176101	05.10.2002	176648	21.10.2002
174434	22.10.2002	175228	30.10.2002	176102	05.10.2002	176657	30.10.2002
174436	13.10.2002	175229	07.10.2002	176199	23.10.2002	176716	22.10.2002
176827	08.10.2002	177031	13.10.2002	178261	15.10.2002	179267	05.10.2002
176842	07.10.2002	177057	09.10.2002	178360	22.10.2002	179319	21.10.2002
176843	07.10.2002	177080	09.10.2002	178490	08.10.2002	179646	20.10.2002
176844	07.10.2002	177450	26.10.2002	178649	08.10.2002	179682	29.10.2002
176845	07.10.2002	177454	26.10.2002	178759	02.10.2002	179810	05.10.2002
176846	23.10.2002	177629	27.10.2002	178865	06.10.2002	179940	16.10.2002
176854	07.10.2002	177630	27.10.2002	178866	06.10.2002	180401	22.10.2002
176855	07.10.2002	177690	07.10.2002	178869	14.10.2002	180617	07.10.2002
176856	08.10.2002	177714	14.10.2002	178878	14.10.2002	181494	06.10.2002
176857	08.10.2002	177874	15.10.2002	178939	02.10.2002	181938	19.10.2002
176951	13.10.2002	177959	29.10.2002	178947	14.10.2002		
176952	13.10.2002	178110	16.10.2002	178948	14.10.2002		

Zmeny v zozname tovarov a služieb

(111) 155444
 (210) 28178
 (511) ...zariadenie pre gumárenský a plastikárenský priemysel ako vulkanizačné lisy na pneumatiky a iné; zariadenie na spracovanie tabaku a výrobu cigariet;...
 Vestník č. 6/2003 – str. 218

(111) 201136
 (210) 2534-2001
 (511) 37 – Renovácia tonerov a kaziet do počítačových tlačiarní, kopírovacích strojov a písacích strojov.
 Vestník č. 8/2002 – str. 175

(111) 155456
 (210) 28677
 (511) ...pre úpravne a zariadenia na mletie a drvenie hmôt ako špeciálne mlyny, napríklad na cukrovú trstinu, na uhlie, drviče, triediče a iné;...zariadenia pre gumárenský a plastikárenský priemysel ako vulkanizačné lisy na pneumatiky a iné; zariadenia na spracovanie tabaku a výrobu cigariet;...
 Vestník č. 7/2003 - str. 171

(111) 202922
 (210) 624-2002
 (511) ...koncentráty na výrobu nealkoholických nápojov; nealkoholické nápoje ochutené zázvorom (zázvorové pivo); limonády.
 Vestník č. 2/2003 – str. 180

Opravy adries

(111) 176158

(210) 236-93

(732) Dyno Nobel **Sweden** AB, Gyttorp, 713 82 Nora, SE;

Vestník č. 6/2003 – str. 252

(111) 194634

(210) 2796-97

(732) (732) Land Rover, **Banbury** Road, Lighthorne, Warwick, Warwickshire CV35 0RG, GB;

Vestník č. 4/2003 – str. 245

(111) 177238

(210) 1225-93

(732) Kraton Polymers Research B. V., Badhuisweg 3, 1030 BH **Amsterdam**, NL;

Vestník č. 7/2003 – str. 207

Opravy chýb alebo zmeny všeobecne

(210) 1400-2002

(220) 13.05.2002

(310) 178063

(320) 21.03.2002

(330) CZ

Vestník č. 6/2003 – str.149

ČASŤ

ÚRADNÉ OZNAMY

**Doplnenia a zmeny v zozname advokátov a komerčných právnikov,
ktorí majú oprávnenie zastupovať v konaní pred Úradom priemyselného vlastníctva SR,
vedený v Úrade priemyselného vlastníctva SR, Jána Švermu 43, 974 04 Banská Bystrica**

<i>Meno</i>	<i>Názov kancelárie/Adresa</i>	<i>Tel./Fax/Mail</i>	<i>Zameranie</i>
ČAPKOVÁ Miroslava, JUDr.	Advokátska kancelária Nám. Sv. Anny 23, 911 01 Trenčín	tel.: +421 903 542623 fax: +421 32 7445671 e-mail: capkovamir@stonline.sk	OZ
CEHLÁRIKOVÁ Andrea, JUDr.	Komerčný právnik Špačinská 23, 971 01 Trnava	tel.: +421 904 492131 e-mail: cehlarikova@lawit.sk	OZ
GAŽÍK Igor, JUDr.	Advokátska kancelária Hviezdoslavova 3/A-206, 971 01 Prievidza Radarová 6, 821 02 Bratislava	tel./fax: +421 46 5422010 tel.: +421 905 342908 e-mail: gazik@ba.telecom.sk	P, OZ
JURAN Svetozár, JUDr.,	ANIMUS Patentová a známková kancelária Dúbravská cesta 9, 842 34 Bratislava P. O. Box 107, 840 05 Bratislava 45	tel.: +421 2 54775681 tel./fax: +421 2 54775645	P, OZ
KUBÍNYIOVÁ Denisa, JUDr.	Advokátska kancelária Čechová Rakovský Hurbanovo nám. 5, 811 03 Bratislava	tel.: +421 2 54414441 tel.: +421 2 54434568 tel.: +421 2 54434569 fax: +421 2 54434598 e-mail: denisa.vekonyova@cechrak.sk	OZ
PATAJOVÁ Katarína, JUDr.	Advokátska, patentová a známková kancelária Záthurecký & partners Bakossova 8, 974 01 Banská Bystrica	tel.: +421 48 4151440 fax: +421 48 4152047 e-mail: kpatajova@inpartners.sk	OZ
SUDZINA Milan, JUDr.	Advokátska kancelária Paulínyho 29, 040 01 Košice	tel.: +421 55 7299473 tel./fax: +421 55 7299474 fax: +421 55 7299475 tel.: +421 903 664147 e-mail: msudzina@stonline.sk	P, OZ
ZÁTHURECKÝ Eugen, JUDr.	Advokátska, patentová a známková kancelária Bakossova 8, 974 01 Banská Bystrica	tel.: +421 48 4151440 fax: +421 48 4152047 e-mail: ezathurecky@inpartners.sk	P, OZ

P - patenty, úžitkové vzory, priemyselné vzory, topografie polovodičových výrobkov a súvisiace činnosti
OZ - ochranné známky, označenie pôvodu výrobkov a súvisiace činnosti

Sústredenia kurzu Duševné vlastníctvo vo vzdelávacom roku 2003/2004**Modul A – zápis 18. 9 2003:**

18./19.9.2003
16./17.10.2003
20./21.11.2003

Modul B:

18./19.12.2003
22./23.1.2004
19./20.2.2004

Modul C:

18./19.3.2004
22./23.4.2004
20./21.5.2004

Modul D – zápis 11.9.2003:

11./12.9.2003
9./10.10.2003
13./14.11.2003
11./12.12.2003
15./16.1.2004
12./13.2.2004
11./12.3.2004
15./16.4.2004
13./14.5.2004

Zadanie záverečných prác do 11.3.2004. Odovzdanie záverečných prác do 15.10.2003 alebo 31.5.2004. Záverečné skúšky a obhajoby záverečných prác 13.11.2003 , 22., 23. a 24. júna 2004.

Informácie a kontakt Ing. Beata Puobišová, tel. 048-4300379, bpuobisova@indprop.gov.sk. Prihlášku (moduly A, B, D, a A-D do 31.7.2003, modul C do 28.2.2004) zašlite na adresu: Úrad priemyselného vlastníctva SR, Jána Švermu 43, 974 04 Banská Bystrica.

OZNÁMENIE

Úrad priemyselného vlastníctva Slovenskej republiky s poukazom na právoplatný rozsudok Najvyššieho súdu Slovenskej republiky č. k. 6 SŽ 128/02 z 26. marca 2003 oznamuje, že patenty udelené podľa zákona č. 84/1972 Zb. o objavoch, vynálezoch, zlepšovacích návrhoch a priemyselných vzoroch v znení neskorších predpisov, ktoré nezanikli, majú podľa zákona č. 435/2001 Z. z. o patentoch, dodatkových ochranných osvedčeniach a o zmene a doplnení niektorých zákonov (patentový zákon) platnosť 20 rokov odo dňa podania prihlášky vynálezu.