

VESTNÍK

ÚRADU PRIEMYSELNÉHO VLASTNÍCTVA

SLOVENSKEJ REPUBLIKY

Banská Bystrica 1. júl 2003

7

OBSAH

Zverejnené patentové prihlášky.....	10
Udelené patenty.....	41
Zverejnené žiadosti o udelenie dodatkového ochranného osvedčenia.....	59
Zapísané úžitkové vzory.....	64
Zapísané dizajny.....	74
Zverejnené prihlášky ochranných známk.....	96
Zapísané ochranné známky bez zmeny.....	139
Zapísané ochranné známky so zmenou.....	163
Obnovené ochranné známky.....	168
Prevody ochranných známk.....	201
Zmeny v údajoch o majiteľoch ochranných známk.....	223
Zmeny dispozičných práv na ochranné známky.....	232
Úradné oznamy.....	245

INHALT

Veröffentlichung der Patentanmeldungen.....	10
Erteilte Patente.....	41
Veröffentlichte Zertifiktsanmeldungen.....	59
Eingetragene Gebrauchsmuster.....	64
Eingetragene Designs.....	74
Veröffentliche Markenenmeldung.....	96
Registrierte Warenzeichen mit Änderung.....	139
Registrierte Warenzeichen ohne Änderung.....	163
Erheuerte Warenzeichen.....	168
Warenzeichenübertragungen.....	201
Änderungen im Angaben von den Warenzeicheninhabers.....	223
Aenderung von Verfüegungsrechten an der Marke.....	232
Amtliche Mitteilungen.....	245

CONTENTS

Publication of Patent Applications.....	10
Granted Patents.....	41
Published applications for the grant of a certificate.....	59
Registered Utility Models.....	64
Registered Designs.....	74
Published Trademark Applications.....	96
Registered Trademarks without Modification.....	139
Registered Trademarks with Modification.....	163
Renewal Trademarks.....	168
Transfers of Trademarks.....	201
Modification of data of Trademark holders.....	223
Change of disposal rights regarding trademarks.....	232
Official Announcements.....	245

**Dvojpísmenové kódové označenia krajín a medzinárodných organizácií
(Štandard WIPO ST. 3)**

AD	Andorra	DO	Dominikánska republika	JM	Jamajka
AE	Spojené arabské emiráty	DZ	Alžírsko	JO	Jordánsko
AF	Afganistan			JP	Japonsko
AG	Antígua a Barbuda	EA	Euroázijská patentová organizácia (EAPO)	KE	Keňa
AI	Anguilla	EC	Ekvádor	KG	Kirgizsko
AL	Albánsko	EE	Estónsko	KH	Kambodža
AM	Arménsko	EG	Egypt	KI	Kiribati
AN	Holandské Antily	EH	Západná Sahara	KM	Komory
AO	Angola	EM	Úrad pre harmonizáciu na vnútornom trhu (OHIM)	KN	Svätý Krištof a Nevis
AP	Africká regionálna organizácia priemyselného vlastníctva (ARIPO)	EP	Európsky patentový úrad	KP	Kórejská ľudovodemokratická republika
AR	Argentína	ER	Eritrea	KR	Kórejská republika
AT	Rakúsko	ES	Španielsko	KW	Kuvajt
AU	Austrália	ET	Etiópia	KY	Kajmanie ostrovy
AW	Aruba			KZ	Kazachstan
AZ	Azerbajdžan	FI	Fínsko	LA	Laos
		FJ	Fidži	LB	Libanon
BA	Bosna a Hercegovina	FK	Falklandy	LC	Svätá Lucia
BB	Barbados	FO	Faerské ostrovy	LI	Lichtenštajnsko
BD	Bangladéš	FR	Francúzsko	LK	Srí Lanka
BE	Belgicko			LR	Libéria
BF	Burkina Faso	GA	Gabun	LS	Lesotho
BG	Bulharsko	GB	Veľká Británia	LT	Litva
BH	Bahrain	GC	Patentový úrad Rady pre spoluprácu arabských štátov v Golfskom zálive (GCC)	LU	Luxembursko
BI	Burundi	GD	Grenada	LV	Lotyšsko
BJ	Benin	GE	Gruzínsko	LY	Líbya
BM	Bermudy	GH	Ghana	MA	Maroko
BN	Brunej	GI	Gibraltár	MC	Monako
BO	Bolívia	GL	Grónsko	MD	Moldavsko
BR	Brazília	GM	Gambia	MG	Madagaskar
BS	Bahamy	GN	Guinea	MK	Macedónsko
BT	Bhutan	GQ	Rovňková Guinea	ML	Mali
BV	Buvetov ostrov	GR	Grécko	MM	Myanmar
BW	Botswana	GS	Južná Georgia a Južné Sendvičové ostrovy	MN	Mongolsko
BX	Benelux	GT	Guatemala	MO	Macao
BY	Bielorusko	GW	Guinea-Bissau	MP	Severné Mariány
BZ	Belize	GY	Guyana	MR	Mauritánia
		HK	Hongkong	MS	Montserrat
CA	Kanada	HN	Honduras	MT	Malta
CD	Konžská demokratická republika	HR	Chorvátsko	MU	Maurícius
CF	Stredoafrická republika	HT	Haiti	MV	Maledivy
CG	Kongo	HU	Maďarsko	MW	Malawi
CH	Švajčiarsko			MX	Mexiko
CI	Pobrežie Slonoviny	IB	Medzinárodný úrad Svetovej organizácie duševného vlastníctva (WIPO)	MY	Malajzia
CK	Cookove ostrovy			MZ	Mozambik
CL	Chile	ID	Indonézia	NA	Namíbia
CM	Kamerun	IE	Írsko	NE	Niger
CN	Čína	IL	Izrael	NG	Nigéria
CO	Kolumbia	IN	India	NI	Nikaragua
CR	Kostarika	IQ	Irak	NL	Holandsko
CU	Kuba	IR	Irán	NO	Nórsko
CV	Kapverdy	IS	Island	NP	Nepál
CY	Cyprus	IT	Taliansko	NR	Nauru
CZ	Česká republika			NZ	Nový Zéland
				OA	Africká organizácia duševného vlastníctva (OAPI)
DE	Nemecko			OM	Omán
DJ	Džibutsko				
DK	Dánsko				
DM	Dominika				

PA	Panama	YE	Jemen
PE	Peru	YU	Juhoslávia
PG	Papua-Nová Guinea		
PH	Filipíny	ZA	Juhoafrická republika
PK	Pakistan	ZM	Zambia
PL	Poľsko	ZW	Zimbabwe
PT	Portugalsko		
PW	Palau		
PY	Paraguaj		
QA	Katar		
RO	Rumunsko		
RU	Rusko		
RW	Rwanda		
SA	Saudská Arábia		
SB	Šalamúnové ostrovy		
SC	Seychely		
SD	Sudán		
SE	Švédsko		
SG	Singapur		
SH	Svätá Helena		
SI	Slovinsko		
SK	Slovensko		
SL	Sierra Leone		
SM	San Marino		
SN	Senegal		
SO	Somálsko		
SR	Surinam		
ST	Svätý Tomáš a Princov ostrov		
SV	Salvádor		
SY	Sýria		
SZ	Svazijsko		
TC	Turks a Caicos		
TD	Čad		
TG	Togo		
TH	Thajsko		
TJ	Tadžikistan		
TM	Turkménsko		
TN	Tunisko		
TO	Tonga		
TP	Východný Timor		
TR	Turecko		
TT	Trinidad a Tobago		
TV	Tuvalu		
TW	Taiwan		
TZ	Tanzánia		
UA	Ukrajina		
UG	Uganda		
US	Spojené štáty americké		
UY	Uruguaj		
UZ	Uzbekistan		
VA	Vatikán		
VC	Svätý Vincent a Grenadiny		
VE	Venezuela		
VG	Britské Panenské ostrovy		
VN	Vietnam		
VU	Vanuatu		
WO	Svetová organizácia duševného vlastníctva (WIPO)		
WS	Samoa		

ČASŤ

PATENTY

Kódy na označovanie jednotlivých druhov dokumentov (Štandard WIPO ST. 16)

A3	Zverejnené patentové prihlášky podľa zákona č. 435/2001 Z. z. o patentoch, dodatkových ochranných osvedčeniach a o zmene a doplnení niektorých zákonov	B6	Udelené patenty podľa zákona č. 435/2001 Z. z. o patentoch, dodatkových ochranných osvedčeniach a o zmene a doplnení niektorých zákonov
-----------	---	-----------	--

Číselné kódy na označovanie bibliografických údajov (Štandard WIPO ST. 9)

(11)	Číslo dokumentu	(62)	Číslo pôvodnej prihlášky v prípade vylúčenej prihlášky
(21)	Číslo prihlášky	(71)	Meno (názov) prihlasovateľa (-ov)
(22)	Dátum podania prihlášky	(72)	Meno pôvodcu (-ov)
(24)	Dátum nadobudnutia účinkov patentu	(73)	Meno (názov) majiteľa (-ov)
(31)	Číslo prioritnej prihlášky	(74)	Meno (názov) zástupcu (-ov)
(32)	Dátum podania prioritnej prihlášky	(86)	Číslo podania medzinárodnej prihlášky podľa PCT
(33)	Krajina alebo regionálna organizácia priority	(87)	Číslo zverejnenia medzinárodnej prihlášky podľa PCT
(40)	Dátum zverejnenia prihlášky		
(47)	Dátum sprístupnenia patentu verejnosti		
(51)	Medzinárodné patentové triedenie		
(54)	Názov		
(57)	Anotácia		

Poznámka:

Číslo uvádzané pred kódom **(51)** znamená verziu Medzinárodného patentového triedenia.

Kódy na označovanie záhlaví oznámení publikovaných vo Vestníku ÚPV SR (Štandard WIPO ST. 17)

BA9A	Zverejnené patentové prihlášky	FG4A	Udelené patenty
FA9A	Zastavené konania o patentových prihláškach na žiadosť prihlasovateľa	MA4A	Zaniknuté patenty vzdaním sa
FB9A	Zastavené konania o patentových prihláškach	MA4F	Zaniknuté autorské osvedčenia vzdaním sa
FC9A	Zamietnuté patentové prihlášky	MC4A	Zrušené patenty
FD9A	Zastavené konania pre nezaplatenie poplatku	MC4F	Zrušené autorské osvedčenia
PC9A	Prevody a prechody práv na patentové prihlášky	MG4A	Čiastočne zrušené patenty
PD9A	Zmeny dispozičných práv na patentových prihláškach (zálohy)	MG4F	Čiastočne zrušené autorské osvedčenia
QA9A	Ponuky licencií	MK4A	Zaniknuté patenty uplynutím doby platnosti
		MK4F	Zaniknuté autorské osvedčenia uplynutím doby platnosti
		MM4A	Zaniknuté patenty pre nezaplatenie udržiavacích poplatkov
		MM4F	Zaniknuté autorské osvedčenia pre nezaplatenie udržiavacích poplatkov
		PA4A	Zmeny autorských osvedčení na patenty
		PC4A	Prevody a prechody práv na patenty
		PC4F	Prevody a prechody práv na autorské osvedčenia
		PD4A	Zmeny dispozičných práv na patenty (zálohy)
		PD4F	Zmeny dispozičných práv na autorské osvedčenia (zálohy)
		QA4A	Ponuky licencií
		QB4F	Licenčné zmluvy registrované alebo udelené na autorské osvedčenia
		QB4A	Licenčné zmluvy registrované alebo udelené na patenty
		QC4A	Ukončenie platnosti licenčných zmlúv na patenty
		QC4F	Ukončenie platnosti licenčných zmlúv na autorské osvedčenia
		SB4A	Zapísané patenty do registra po odtajnení
		SB4F	Zapísané autorské osvedčenia do registra po odtajnení

Opravy a zmeny

Opravy v patentových prihláškach

HA9A	Opravy mien pôvodcov
HB9A	Opravy mien
HC9A	Zmeny mien
HD9A	Opravy adries
HE9A	Zmeny adries
HF9A	Opravy dátumov
HG9A	Opravy zatriedenia podľa MPT
HH9A	Opravy chýb alebo zmeny všeobecne
HK9A	Opravy tlačových chýb vo Vestníku ÚPV SR

Opravy v udelených ochranných dokumentoch

TA4A	Opravy mien pôvodcov
TB4A	Opravy mien
TC4A	Zmeny mien
TD4A	Opravy adries
TE4A	Zmeny adries
TF4A	Opravy dátumov
TG4A	Opravy zatriedenia podľa MPT
TH4A	Opravy chýb alebo zmeny všeobecne
TK4A	Opravy tlačových chýb vo Vestníku ÚPV SR

TA4F	Opravy mien pôvodcov
TB4F	Opravy mien
TC4F	Zmeny mien
TD4F	Opravy adries
TE4F	Zmeny adries
TF4F	Opravy dátumov
TG4F	Opravy zatriedenia podľa MPT
TH4F	Opravy chýb alebo zmeny všeobecne
TK4F	Opravy tlačových chýb vo Vestníku ÚPV SR

BA9A**Zverejnené patentové prihlášky**

(21)	(51)	(21)	(51)	(21)	(51)
444-99	B65D 41/34	421-2002	C07B 57/00	88-2003	C07J 1/00
822-99	B65D 30/24	1445-2002	A61K 9/52	91-2003	C12N 9/28
1025-2001	C02F 1/26	1594-2002	F16C 19/02	97-2003	B29D 30/42
1209-2001	H01B 7/29	1653-2002	A61F 2/16	101-2003	C07D 471/04
1343-2001	H01H 71/00	1659-2002	C07D 201/08	115-2003	C12N 15/13
1597-2001	H03F 1/34	1667-2002	C04B 41/86	120-2003	A61K 38/04
1611-2001	H01S 3/10	1716-2002	A61K 9/08	123-2003	A01N 59/00
1782-2001	B60R 21/00	1721-2002	C03C 17/38	127-2003	A61K 31/00
1788-2001	C11C 3/00	1743-2002	B01J 13/00	151-2003	C07C 311/46
1799-2001	H01L 21/31	1778-2002	C07K 14/00	152-2003	H01B 13/34
1803-2001	B62M 1/04	1802-2002	C07C 211/62	159-2003	C07D 305/14
1815-2001	H02J 4/00	1806-2002	A61K 31/41	166-2003	C08G 18/00
1820-2001	C01B 33/04	1810-2002	C07D 403/12	171-2003	C09J 133/00
1832-2001	C04B 11/00	1823-2002	D01G 1/04	187-2003	C07D 263/32
1836-2001	F01D 1/00	1829-2002	A61K 31/70	191-2003	C07D 239/96
1873-2001	C02F 1/70	1833-2002	A61K 31/70	205-2003	C07C 321/28
1880-2001	F16H 48/00	1842-2002	A23G 3/00	208-2003	A61K 31/425
1897-2001	A47G 7/06	1846-2002	C07C 51/31	209-2003	C04B 35/66
1919-2001	A01N 27/00	1847-2002	G01N 24/10	214-2003	C07D 405/12
1920-2001	B21L 5/00	4-2003	C07D 471/08	220-2003	B32B 7/12
42-2002	C08K 7/00	5-2003	C07D 295/185	235-2003	A01N 57/10
223-2002	C23F 11/00	7-2003	C07C 45/42	236-2003	B29D 30/06
523-2002	C07C 229/28	26-2003	C08L 77/00	238-2003	C02F 1/40
724-2002	A61K 31/00	27-2003	C07D 211/32	248-2003	B29B 17/00
802-2002	A61K 9/20	28-2003	C07D 239/48	252-2003	C07C 317/24
854-2002	C07D 471/04	29-2003	C07C 323/52	285-2003	C08G 8/30
934-2002	A61K 31/337	30-2003	A61K 9/20	301-2003	G06K 19/07
983-2002	C07C 311/59	36-2003	A61K 35/76	321-2003	C07D 401/14
990-2002	E01C 7/26	38-2003	A61K 39/275	328-2003	A46D 1/08
1062-2002	C07C 59/125	40-2003	C07D 401/14	332-2003	A61K 31/495
1076-2002	A61K 31/70	46-2003	C07C 251/40	333-2003	C07D 311/22
1097-2002	A61K 31/00	49-2003	C07D 491/06	337-2003	C07D 495/04
1207-2002	G09F 3/00	55-2003	C07D 257/04	361-2003	C07D 215/40
1233-2002	C07D 215/44	65-2003	A01N 47/36	396-2003	B01F 15/00
1268-2002	B29C 45/17	66-2003	A01N 37/36	437-2003	A61K 9/00
1297-2002	C07H 15/203	76-2003	A61K 31/223		
1325-2002	A61K 9/00	80-2003	D21C 9/08		
1327-2002	B22D 11/00	81-2003	C07D 265/02		

Trieda A**7 (51) A01N 27/00****(21) 1919-2001**

(22) 21.12.2001

(71) Slovakofarma, a. s., Hlohovec, SK;

(72) Vandák Dušan, Ing., Modra, SK; Proksa Bohumil, Ing., DrSc., Hlohovec, SK;

(54) Spôsob prípravy derivátov 6,6-dimetylhept-2-én-4-ínu

(57) Popísaný je spôsob prípravy zlúčenín vzorca (I), kde R značí vodík, alkyl alebo arylalkyl, ktorý spočíva v reakcii 1-hydroxy alebo 1-alkoxy derivátov (Z)- alebo (E)-3-chlór-2-propénu vzorca (II), kde R má rovnaký význam, ako pri zlúčeninách vzorca (I), s t-butylacetylénom v bázičkom prostredí za prítomnosti paládiového katalyzátora a iónov Cu⁺. Pripravený produkt (I) možno transformovať na príslušný sulfonyloxy- alebo halogenderivát, ktoré sa využijú ako medziprodukty syntézy terapeuticky používaných látok s antimykotickou aktivitou.

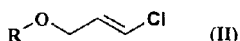
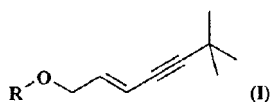
**7 (51) A01N 37/36, 47/36 // (A01N 37/36, 55:10, 47:36) (A01N 47/36, 55:10)****(21) 66-2003**

(22) 13.07.2001

(31) 100 36 003.3

(32) 25.07.2000

(33) DE

(71) BAYER CROPSCIENCE GmbH, Frankfurt, DE; Bickers Udo, Wietmarschen, DE; Bieringer Hermann, Eppstein, DE; Frisch Gerhard, Wehrheim, DE; Hacker Erwin, Hochheim, DE; Huff Hans Philipp, Eppstein, DE;

(74) Hörmannová Zuzana, Ing., Bratislava, SK;

(86) PCT/EP01/08125

(87) WO02/07515

(54) Herbicídne prostriedky

(57) Opisuje sa herbicídny prostriedok obsahujúci a) jednu alebo viac herbicídne účinných látok zo skupiny sulfonamidov účinných na trávy; b) jeden alebo viac silikónových tenzidov, a c) jeden alebo viac humektantov. Uvedený prostriedok je vhodný na ničenie rozličných burín.

7 (51) A01N 47/36**(21) 65-2003**

(22) 13.07.2001

(31) 100 36 002.5

(32) 25.07.2000

(33) DE

(71) BAYER CROPSCIENCE GmbH, Frankfurt, DE; Bickers Udo, Wietmarschen, DE; Bieringer Hermann, Eppstein, DE; Frisch Gerhard, Wehrheim, DE; Hacker Erwin, Hochheim, DE; Huff Hans Philipp, Eppstein, DE;

(74) Hörmannová Zuzana, Ing., Bratislava, SK;

(86) PCT/EP01/08126

(87) WO02/07519

(54) Herbicídne prostriedky

(57) Opisuje sa herbicídny prostriedok obsahujúci a) jednu alebo viac herbicídne účinných látok; b) jeden alebo viac silikónových tenzidov rozličných tenzidov; c) jeden alebo viac humektantov. Uvedený prostriedok je vhodný na ničenie rozličných burín, obzvlášť na ničenie burín rodu Bromus.

7 (51) A01N 57/10, 57/28**(21) 235-2003**

(22) 25.08.2001

(31) 09/649 422

(32) 28.08.2000

(33) US

(71) BASF CORPORATION, Mount Olive, NJ, US;

(72) Anderson Thomas E., Myersville, MD, US; Fletcher William M., Bahama, NC, US; Portillo Hector E., Greenville, MS, US;

(74) Žovicová Viera, Mgr., Bratislava, SK;

(86) PCT/EP01/09831

(87) WO02/17721

(54) Kompozície organických zlúčenín fosforu

(57) Opisuje sa insekticídna kompozícia, ktorá obsahuje: Od 0,015 % do 3,6 % hmotn. jednej alebo viacerých organofosfátových insekticídnych zlúčenín; od 0,5 % do 99,5 % hmotn. kompozície adjuvans obsahujúcej vzhľadom na hmotnosť adjuvans: (A) (a) od 20 do 90 % hmotn. C₁-C₆-alkanolesteru mastnej kyseliny obsahujúcej od 4 do 22 atómov uhlíka; (b) od 4 do 40 % hmotn. aniónového tenzidu vybraného zo skupiny, ktorú tvoria čiastočné sulfátové estery a karboxyláty monohydroxyfunkčných polyoxyalkylénéterov; (c) od 2 do 20 % hmotn. karboxylovej kyseliny s dlhým reťazcom, obsahujúcej od 10 do 20 atómov uhlíka; voliteľne uhl'ovodík; alebo (B) (a) 20-25 % hmotn. aniónového tenzidu na báze fosfátového esteru odvodeného od neiónového polyéteru s molekulovou hmotnosťou približne 800 Daltonov; (b) 30-40 % hmotn. C₁-C₆-alkanolesteru mastnej kyseliny s 4-22 atómami uhlíka, ktorá je zmesou približne 1:1 metyloléatu a metylpalmitátu; (c) 2-10 % hmotn. kyseliny olejovej; a (d) 30-40 % hmotn. zmesi alkylovaných benzénov a naftalénov; a riedidlo.

7 (51) A01N 59/00 // (A01N 59/00, 37:36, 31:02, 25:04)**(21) 123-2003**

(22) 30.07.2001

(31) 1015856

(32) 02.08.2000

(33) NL

(71) UNIPROX B.V., Mijdrecht, NL;

(72) Ruiter David, Mijdrecht, NL;

(74) Čechvalová Dagmar, Bratislava, SK;

(86) PCT/NL01/00584

(87) WO02/09521

(54) Spôsob prípravy koncentráту zmesi, tento koncentrát a spracovanie takéhoto koncentrátu

(57) Opisuje sa spôsob prípravy zmesi na prevenciu pred kontamináciou surovín, produktov, vody

a/alebo výrobných prostriedkov, ktorá obsahuje aspoň peroxid vodíka, glycerol a kyselinu glykolovú, a kde sa zmes glycerolu a kyseliny glykovej pridá k peroxidu vodíka. Glycerol a kyselina glykolová sa kombinujú a miešajú za súčasného pridávania a miešania stabilizátora pre peroxidové zmesi, aby sa vytvoril stabilný gélovitý koncentrát, a následne, ak je to žiaduce, sa koncentrát pridá v celom jeho objeme k peroxidu vodíka v predtým stanovenom pomere, aby sa vytvorila zmes.

7 (51) A23G 3/00, A61K 9/20, A23L 1/00

(21) 1842-2002

(22) 06.06.2001

(31) 0016173.7

(32) 30.06.2000

(33) GB

(71) SOCIÉTÉ DES PRODUITS NESTLÉ S. A., Vevey, CH;

(72) Bell David Alan, Haxby, York, GB; Pickford Emma, Epalignes, CH;

(74) Majlingová Marta, Ing., Bratislava, SK;

(86) PCT/EP01/06363

(87) WO02/00033

(54) Cukrovinársky výrobok a spôsob jeho výroby

(57) Cukrovinársky výrobok, napríklad čokoláda, obsahujúca jednu alebo viacero aktívnych prísad, pričom aktívne prísady sú zabudované do množstva nosných teliesok rozptýlených v cukrovinárskom výrobku.

7 (51) A46D 1/08

(21) 328-2003

(22) 05.09.2001

(31) 100 46 536.6

(32) 19.09.2000

(33) DE

(71) CORONET-WERKE GMBH, Wald-Michelbach, DE;

(72) Weihrauch Georg, Wald-Michelbach, DE;

(74) ROTT, RŮŽIČKA & GUTTMANN, v. o. s., Bratislava, SK;

(86) PCT/EP01/10218

(87) WO02/24026

(54) Spôsob výroby tovaru so štetinami

(57) Pri spôsobe výroby tovaru so štetinami sa jednotlivé alebo do skupín združené štetiny z plastu upevnia na nosiči vo vopred danom usporiadaní za vytvorenia požadovaného osadenia štetinami a aspoň časť štetín sa vo vopred danom usporiadaní alebo na upevnenom osadení štetinami pomocou laserových lúčov bezdotykovo a výhodne pravidelne štruktúruje. Štetiny sa na svojich voľných koncoch pomocou laserových lúčov bezdotykovo skrátia. Týmto spôsobom sa na osadenie štetinami zvonka a hore vytvorí v reprodukovateľnom tvare štruktúry, podporujúce čistiaci účinok.

7 (51) A47G 7/06

(21) 1897-2001

(22) 20.12.2001

(71) Stibrányi Gustáv, Turňa nad Bodvou, SK;

(72) Stibrányi Gustáv, Turňa nad Bodvou, SK;

(74) Belička Ivan, Ing., Banská Bystrica, SK;

(54) Váza, ktorá sa neprevráti

(57) Váza, ktorá sa neprevráti, pozostáva z nádoby a držiaka, pričom nádoba (1) je spojovacím zariadením pripojená k držiaku (2), ktorý je viditeľne schovaný pod nádobou (1) a je neodnímateľne upevnený k miestu určenia.

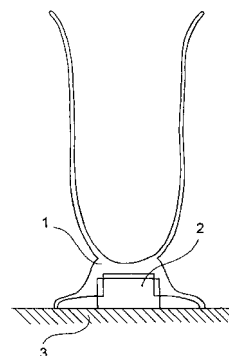

7 (51) A61F 2/16, A61B 3/107, G02C 7/02

(21) 1653-2002

(22) 23.05.2001

(31) 0001925-7, 0004830-6

(32) 23.05.2000, 22.12.2000

(33) SE, SE

(71) PHARMACIA GRONINGEN BV, Groningen, NL;

(72) Norrby Sverker, Leek, NL; Artal Pablo, Murcia, ES; Piers Patricia Ann, Groningen, NL; Van Der Mooren Marrie, Engelbert, NL;

(74) Žovicová Viera, Mgr., Bratislava, SK;

(86) PCT/EP01/06041

(87) WO01/89424

(54) Spôsob získavania očných šošoviek poskytujúcich oku znížené aberácie

(57) Opisuje sa spôsob získavania očných šošoviek schopných znížiť aberácie oka zahŕňajúce kroky charakterizácie aspoň jedného korneálneho povrchu vo forme matematického modelu, výpočtu výsledných aberácií týchto korneálnych povrchov použitím tohto matematického modelu a výberu optickej mohutnosti intraokulárnej šošovky. Na základe týchto informácií sa vymodeluje intraokulárna šošovka tak, aby čelo vlny prichádzajúce z optického systému zahŕňajúceho danú šošovku a korneálny model získalo znížené aberácie v oku. Uvádžajú sa aj očné šošovky získané týmito spôsobmi, ktoré sú schopné znižovať aberácie oka.

7 (51) A61K 9/00

(21) 1325-2002

(22) 06.03.2001

(31) 100 10 509.2, 60/187 962

(32) 08.03.2000, 09.03.2000

(33) DE, US

(71) AWD. Pharma GmbH & Co. KG, Dresden, DE;

(72) Hoffmann Torsten, Radebeul, DE; Pieroth Michael, Wienböhla, DE; Zessin Gerhard, Halle/Saale, DE; Landgraf Karl-Friedrich, Dresden, DE;

(74) Bezák Marián, Ing., Bratislava, SK;

(86) PCT/EP01/02500

(87) WO01/66081

(54) Farmaceutické prípravky

- (57) Orálne farmaceutické prípravky s variabilne nastaviteľným uvoľňovaním účinnej látky, ktoré okrem jednej alebo niekoľkých účinných látok obsahujú jeden alebo niekoľko esterov mastnej kyseliny so sacharózou ako vlastný prostriedok riadiaci uvoľňovanie. Je opísaný aj spôsob ich prípravy granuláciou z taveniny alebo peletovaním z taveniny. Pri nových farmaceutických prípravkoch ide o liekové formy s rýchlym až pomalým uvoľňovaním.

7 (51) A61K 9/00, 9/14**(21) 437-2003**

(22) 09.10.2001

(31) 100 50 635.6, 101 38 022.4

(32) 12.10.2000, 10.08.2001

(33) DE, DE

(71) BOEHRINGER INGELHEIM PHARMA GMBH & CO. KG, Ingelheim/Rhein, DE;

(72) Boeck Georg, Mainz, DE; Walz Michael, Bingen am Rhein, DE;

(74) Majlingová Marta, Ing., Bratislava, SK;

(86) PCT/EP01/11636

(87) WO02/30390

(54) Spôsob výroby inhalačných práškov a inhalačný prášok vyrobený týmto spôsobom

- (57) Spôsob výroby inhalačných práškov, v ktorom N+m približne rovnako veľkých dávok látky s rozdelením väčších častíc a N rovnako veľkých dávok látky s rozdelením menších častíc sa striedavo vrstvi vo vhodnej miešacej nádobe a po úplnom pridaní vrstiev 2N+m sa obidve zložky zmiešajú pomocou vhodného miešača, pričom najprv sa pridá jedna dávka látky s rozdelením väčších častíc, kde N je celé číslo >0, výhodne >5 a m je 0 alebo 1.

7 (51) A61K 9/08, 9/19, 47/12, 47/26, 47/40**(21) 1716-2002**

(22) 16.05.2001

(31) 100 24 451.3

(32) 18.05.2000

(33) DE

(71) ZENTARIS AG, Frankfurt, DE;

(72) Bauer Horst, Hersbruck, DE; Damm Michael, Rödermark, DE; Sarlikiotis Werner, Peania, GR;

(74) Bušová Eva, JUDr., Bratislava, SK;

(86) PCT/EP01/05555

(87) WO01/87265

(54) Farmaceutická forma podávania, spôsob jej výroby a použitia

- (57) Farmaceutická forma podávania vhodná na parenterálne použitie obsahuje v rozpustenej alebo dispergovanej forme peptidy so sklonom k agregácii. Peptidy sú vo forme svojich acetátových, glukonátových, glukuronátových, laktátových, citrátových, askorbátových, benzoátových alebo fosfátových solí. Tieto formy podávania navyše obsahujú jednu z uvedených solí ako voľné kyseliny. Spôsob výroby a použitia tejto farmaceutickej formy podávania.

7 (51) A61K 9/20, 31/19**(21) 802-2002**

(22) 30.11.2000

(31) 9929077.7, 9929078.5

(32) 09.12.1999, 09.12.1999

(33) GB, GB

(71) THE BOOTS COMPANY PLC, Nottingham, Nottinghamshire, GB;

(72) Sherry Robert Arthur, Nottingham, Nottinghamshire, GB; Rhoades Tracey Jane, Nottingham, Nottinghamshire, GB; Higton Frederick Raymond, Nottingham, Nottinghamshire, GB;

(74) Čechvalová Dagmar, Bratislava, SK;

(86) PCT/EP00/12193

(87) WO01/41733

(54) Lisovaná tabletová kompozícia, spôsob jej prípravy a jej použitie

- (57) Lisovaná tabletová kompozícia sa skladá z granulovaného komponentu obsahujúceho väčšinu stuhnutých tavených granúl nesteroidného protizápalového liečiva (NSAID) s teplotou topenia v rozsahu 30 až 300 °C a v nej rovnomerodispergované rozvoľňovadlo. Granuly obsahujú kontinuálnu fázu uvedeného nesteroidného protizápalového liečiva a tabletová kompozícia obsahuje oxid kremičitý prítomný v množstve 0,05 až 5 %, vztiahnuté na hmotnosť kompozície. Kompozícia tiež výhodne obsahuje extragranulovaný komponent obsahujúci oxid kremičitý a povrchovo aktívnu látku. Taviaci proces sa uskutočňuje v extrudéri. Získavajú sa tablety s výhodnými procesnými vlastnosťami a rozpúšťacími charakteristikami.

7 (51) A61K 9/20, 9/28, 9/32, 9/36, 9/42**(21) 30-2003**

(22) 15.06.2001

(31) 60/211 966

(32) 16.06.2000

(33) US

(71) TEVA PHARMACEUTICAL INDUSTRIES LTD., Petah Tikva, IL;

(72) Singer Claude, Kfar Saba, IL; Pilarski Gideon, Holon, IL; Pesachovich Michael, Givat Shmuel, IL;

(74) Bušová Eva, JUDr., Bratislava, SK;

(86) PCT/US01/19427

(87) WO 01/97782

(54) Stabilný gabapentín vykazujúci neutrálne pH

- (57) Farmaceutická kompozícia obsahuje čistý a stabilný gabapentín, ktorého pH sa pohybuje v rozmedzí od 6,8 do 7,3, pričom po jednorozhodnom uskladnení pri teplote 25°C a 60 % vlhkosti nepresahuje konverzia gabapentínu na príslušný laktám 0,2 % hmotnosti gabapentínu.

7 (51) A61K 9/52, 9/66**(21) 1445-2002**

(22) 10.04.2001

(31) 60/195 920

(32) 10.04.2000

(33) US

(71) TEVA PHARMACEUTICAL INDUSTRIES LTD., Petah Tikva, IL;

(72) Flashner - Barak Moshe, Petach Tikva, IL;

(74) Bušová Eva, JUDr., Bratislava, SK;

- (86) PCT/US01/11688
 (87) WO01/76567
(54) Liečivo na liečenie rakoviny
 (57) Protinádorové chemoterapeutické činidlo pre pacientov s nádormi obsahuje mikrosféry obsahujúce protinádorové činidlo a suspenlačný roztok, ktorý obklopuje mikrosféry. Je opísaný aj spôsob podania protinádorového chemoterapeutického činidla pacientom s nádormi, ktorý zahŕňa krok podania protinádorového chemoterapeutického činidla vo forme zásobníka pre protinádorové chemoterapeutické činidlo do nádoru a uvoľňovanie protinádorového chemoterapeutického činidla zo zásobníka pre chemoterapeutické činidlo do intersticiálneho priestoru nádoru v terapeuticky účinnom množstve, kde zásobník pre chemoterapeutické činidlo obsahuje mikrosféry obsahujúce protinádorové chemoterapeutické činidlo a suspenlačný roztok, ktorý obklopuje mikrosféry.

- 7 (51) A61K 31/00, 31/435, 31/40, 31/47, 31/495, 31/55**
(21) 127-2003
 (22) 18.07.2001
 (31) 100 36 645.7, 101 23 447.3
 (32) 26.07.2000, 14.05.2001
 (33) DE, DE
 (71) Solvay Pharmaceuticals GmbH, Hannover, DE;
 (72) Cautreels Werner, Weesp, NL; Steinborn Claus Rudolf, Seelze, DE; Krause Heinz Günter, Burgdorf, DE; Caras Steven David, Marietta, GA, US; Biesheuvel Egbertus Hendrikus Evert, Weesp, NL; Plekkenpol Albertus Hermanus Dirk, Hilversum, NL;
 (74) PATENTSERVIS BRATISLAVA, a. s., Bratislava, SK;
 (86) PCT/EP01/08260
 (87) WO02/07713
(54) Farmaceutický prostriedok s obsahom cilansetróna na liečenie mužských IBS-pacientov, netrpiacich zápchou
 (57) Predložený vynález rieši použitie cilansetróna na liečenie zápchou netrpiacich mužských IBS-pacientov, ako aj liečenie pacientov oboch pohlaví, ktorí trpia syndrómom dráždivého čreva (=IBS), podávaním farmaceutického prípravku trikrát za deň, pričom ako receptor-antagonisti 5HT₃ sú použité alosetrón, azasetrón, granisetrón, indisetrón, itasetrón, lerisetrón, ondasetrón, tropisetrón a/alebo (R) – zacoprid.

- 7 (51) A61K 31/00**
(21) 724-2002
 (22) 23.05.2002
 (31) 60/293 042
 (32) 23.05.2001
 (33) US
 (71) PFIZER PRODUCTS INC., Groton, CT, US;
 (72) Hanson Douglas Charles, Groton, CT, US; Mueller Eileen Elliott, Groton, CT, US;
 (74) Bezák Marián, Ing., Bratislava, SK;
(54) Použitie anti-CTLA-4 protilátok
 (57) Opisuje sa anti-CTLA-4 protilátok, najmä ľudských anti-CTLA-4 protilátok, ako sú protilátky, ktoré majú sekvencie aminokyselín protilátok 3.1.1, 4.1.1, 4.8.1, 4.10.2, 4.13.1, 4.14.3, 6.1.1,

11.2.1, 11.6.1, 11.7.1, 12.3.1.1 a 12.9.1.1 a ktoré sa používajú na liečenie istých typov rakoviny. Riešenie sa týka aj farmaceutických kompozícií a ich použitia na liečenie rakoviny u cicavcov.

- 7 (51) A61K 31/00**
(21) 1097-2002
 (22) 23.01.2001
 (31) 60/179 778
 (32) 02.02.2000
 (33) US
 (71) WARNER-LAMBERT COMPANY, Morris Plains, NJ, US;
 (72) Homan Reynold, Ann Arbor, MI, US;
 (74) Bušová Eva, JUDr., Bratislava, SK;
 (86) PCT/US01/02190
 (87) WO01/56556
(54) Duálne inhibitory cholesterylesteru a syntéza voskového esteru na liečenie ochorení tukových žliaz
 (57) Opisuje sa spôsob liečenia ochorení tukových žliaz zahrnujúci podávanie účinného množstva zlúčeniny pod názvom 2,6-diizopropylfenylester [(2,4,6-triizopropylfenyl)acetyl]sulfámovej kyseliny alebo jej farmaceuticky prijateľnej soli pacientovi, ktorý takú liečbu potrebuje. Zvlášť sa opisujú spôsoby liečenia ochorení tukových žliaz, ktorými sú seborea, akné, periorálna dermatitída, ružovka a akneidné lézie spôsobené kortikosteroidmi. Opisujú sa spôsoby liečenia akné, ako je napríklad chlórakné, ciliárne akné, cystické akné, keratózové akné, akné vulgaris, senilné akné a medicínálne akné.

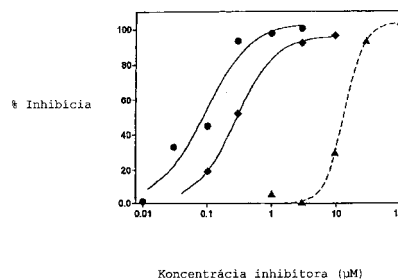

- 7 (51) A61K 31/223**
(21) 76-2003
 (22) 22.06.2001
 (31) 00401799.2
 (32) 23.06.2000
 (33) EP
 (71) BIOPROJET, Paris, FR;
 (72) Lecomte Jeanne-Marie, Paris, FR; Schwartz Jean-Charles, Paris, FR;
 (74) Tomeš Pavol, Ing., Bratislava, SK;
 (86) PCT/EP01/07086
 (87) WO01/97801
(54) Farmaceutický prostriedok racecadotrilu
 (57) Farmaceutický prostriedok vo forme suchého prášku vhodného na orálne podanie, najmä pediatrickým pacientom, predovšetkým deťom s ťažkosťami pri prehltaní tabletiiek, obsahujúci racecadotril spolu s farmaceuticky prijateľným nosičom.

7 (51) **A61K 31/337, 31/166, 9/00, A61P 35/00 // (A61K 31/337, 31:166)**

(21) **934-2002**

(22) 26.06.2002

(31) 60/302 415

(32) 02.07.2001

(33) US

(71) WARNER-LAMBERT COMPANY, Morris Plains, NJ, US;

(72) Grove William Richard, Ann Arbor, MI, US; Merriman Ronald Lynn, Ann Arbor, MI, US;

(74) Bušová Eva, JUDr., Bratislava, SK;

(54) **Kombinačná chemoterapia**

(57) Kombinácia obsahujúca acetyldinalín s docetaxelom má synergický účinok pri liečení karcinómov.

7 (51) **A61K 31/41, 9/20**

(21) **1806-2002**

(22) 20.06.2001

(31) 09/599 687

(32) 22.06.2000

(33) US

(71) NOVARTIS AG, Basel, CH;

(72) Ganter Sabina Maria, Rheinhausen, DE; Wagner Robert Frank, Hillsborough, NJ, US;

(74) Čechvalová Dagmar, Bratislava, SK;

(86) PCT/EP01/06983

(87) WO01/97805

(54) **Pevné orálne farmaceutické kompozície obsahujúce valsartan**

(57) Pevné orálne farmaceutické kompozície obsahujúce farmakologicky účinné množstvá valsartanu alebo jeho farmaceuticky prijateľnej soli, alebo ich hydrátu, ktoré sú aspoň 1,2-krát biologicky dostupnejšie ako bežne kapsuly valsartanu.

7 (51) **A61K 31/425, A61P 7/00 // (A61K 31/425, 31:155)**

(21) **208-2003**

(22) 24.07.2001

(31) 00/10362

(32) 04.08.2000

(33) FR

(71) Merck Patent GmbH, Darmstadt, DE;

(72) Moinet Gérard, Orsay, FR; Botton Gérard, Buc, FR; Mesangeau Didier, Combs la Ville, FR;

(74) Bušová Eva, JUDr., Bratislava, SK;

(86) PCT/EP01/08512

(87) WO02/11721

(54) **Farmaceutický prostriedok obsahujúci metformín a derivát typu 5-fenoxyalkyl-2,4-tiazolidindiónu**

(57) Farmaceutický prostriedok obsahujúci ako účinné zložky metformín, prípadne vo forme jednej z jeho farmaceuticky prijateľných solí a derivát typu 5-fenoxyalkyl-2,4-tiazolidindiónu.

7 (51) **A61K 31/495, 47/02, 9/08**

(21) **332-2003**

(22) 27.09.2001

(31) 100 48 510.3

(32) 29.09.2000

(33) DE

(71) FRESENIUS KABI DEUTSCHLAND GMBH, Bad Homburg v. d. H., DE;

(72) Sommermeyer Klaus, Rosbach, DE; Müller Hans-Jörg, Braunfels, DE; Hniopek Tilo, Friedberg, DE; Eschenbach Bernd, Hattersheim, DE;

(74) Bušová Eva, JUDr., Bratislava, SK;

(86) PCT/EP01/11189

(87) WO02/026233

(54) **Dlhodobý skladovateľný infúzny roztok ciprofloxacínu so zníženým obsahom kyseliny**

(57) Infúzny roztok 1-cyklopropyl-6-fluór-1,4-dihydro-4-oxo-7-(1-piperaziny)chinolín-3-karboxylovej kyseliny triviálne označovanej ako ciprofloxacín, ktorý je stály pri skladovaní a je pripraviteľný zmiešaním 0,015 až 0,5 g účinnej látky na 100 ml vodného roztoku s kyselinou sírovou alebo s hydrogensíranom v množstve dostatočujúcom na rozpustenie účinnej látky a na stabilizáciu roztoku 0,96 mol alebo menšom ako 0,96 mol, vztiahnuté na 1 mol účinnej látky.

7 (51) **A61K 31/70, 31/565, 31/475, 31/505, 31/40, 31/335**

(21) **1833-2002**

(22) 20.06.2001

(31) 0015444.3

(32) 23.06.2000

(33) GB

(71) PHARMACIA ITALIA S. p. A., Milano, IT;

(72) Geroni Maria Cristina Rosa, Milano, IT; Cozzi Paolo, Milano, IT; Beria Italo, Nerviano, IT;

(74) PATENTSERVIS BRATISLAVA, a. s., Bratislava, SK;

(86) PCT/EP01/07059

(87) WO01/97789

(54) **Farmaceutický prostriedok obsahujúci farmaceuticky prijateľný nosič alebo masťový základ a ako aktívnu príslušnú derivát akryloyldistamycínu a inhibítor topoizomérázy I a II**

(57) Tento vynález poskytuje kombinované použitie derivátov akryloyldistamycínu, najmä derivátov α -brom a α -chlorakryloyldistamycínu predstaveného všeobecným vzorcom (I), ako je to uvedené v opise vynálezu, a inhibítora antineoplastickej topoizomérázy I alebo II na liečbu nádorov. Vynález tiež uvádza použitie uvedených kombinácií na liečenie a na prevenciu metastáz alebo na liečenie nádorov inhibíciou angiogenézy.

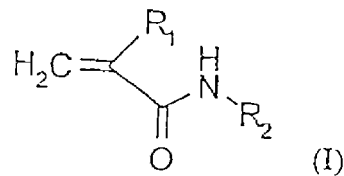

7 (51) **A61K 31/70, 31/565, 31/505, 31/475, 31/40, 31/335**

(21) **1829-2002**

(22) 20.06.2001

(31) 0015446.8

(32) 23.06.2000

(33) GB

- (71) PHARMACIA ITALIA S. p. A., Milano, IT;
 (72) Geroni Maria Cristina Rosa, Milano, IT; Cozzi Paolo, Milano, IT; Beria Italo, Nerviano, IT;
 (74) PATENTSERVIS BRATISLAVA, a. s., Bratislava, SK;
 (86) PCT/EP01/07060
 (87) WO01/97618
(54) Farmaceutický prostriedok obsahujúci farmaceuticky prijateľný nosič alebo masťový základ a ako aktívnu prísadu derivát akryloyldistamycínu a antimikrotubulárne činidlo a/alebo antimetabolit
 (57) Opisuje sa kombinované použitie derivátov akryloyldistamycínu, najmä α -bróm- alebo α -chlór-akryloyldistamycínu všeobecného vzorca (I) a antimikrotubulárneho činidla a/alebo antimetabolitov. Vynález uvádza aj použitie uvedených kombinácií na liečbu a prevenciu metastáz alebo na liečbu nádorov inhibíciou angiogenézy.

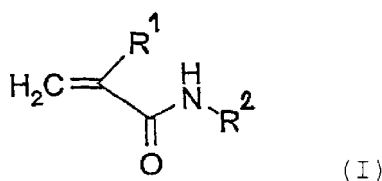

- 7 (51) A61K 31/70, A61P 3/10**
(21) 1076-2002
 (22) 29.01.2001
 (31) 0000258-4
 (32) 27.01.2000
 (33) SE
 (71) A+ Science Invest AB, Göteborg, SE;
 (72) Fredman Pam, Göteborg, SE; Buschard Karsten, Charlottenlund, DK;
 (74) Bušová Eva, JUDr., Bratislava, SK;
 (86) PCT/SE01/00169
 (87) WO01/54700
(54) Farmaceutický prípravok a spôsob liečenia diabetu
 (57) Použitie aspoň jednej izofomy sulfatidu na výrobu farmaceutického prípravku na liečenie diabetického stavu. Izoforma je výhodne izoforma s 8 až 24 atómami uhlíka v reťazci mastnej kyseliny, výhodnejšie so 14 až 18 atómami uhlíka a najvýhodnejšie so 16 atómami uhlíka.

- 7 (51) A61K 35/76**
(21) 36-2003
 (22) 11.07.2001
 (31) 100 33 582.9, 101 22 451.6
 (32) 11.07.2000, 09.05.2001
 (33) DE, DE
 (71) BAYER AKTIENGESELLSCHAFT, Leverkusen, DE;
 (72) Weber Olaf, Woodbridge, CT, US; Schlapp Tobias, Köln, DE; Siegling Angela, Paris, FR; Knorr Andreas, Erkrath, DE; Hirth-Dietrich Claudia, Wuppertal, DE; Theiss Gudrun, Wuppertal, DE;
 (74) Hörmannová Zuzana, Ing., Bratislava, SK;
 (86) PCT/EP01/07991
 (87) WO02/04002

- (54) Použitie kmeňov Parapoxvirus ovis na výrobu antivírusových liekov a liekov proti rakovine**
 (57) Je uvedené použitie kmeňov *Parapoxvirus ovis* na výrobu liekov na použitie v humánnej a veterinárnej medicíne. Konkrétne ide o vírusy, ktoré patria taxonomicky k jednému z kmeňov *Parapoxvirus ovis* NZ2, NZ-7, NZ-10 a orf-11. Tiež sú uvedené možnosti použitia kmeňov *Parapoxvirus ovis* ako imunoterapeutických prípravkov na liečenie imunodeficiencie infekčnej alebo neinfekčnej povahy, a taktiež použitie kmeňov *Parapoxvirus ovis* na liečenie nádorových ochorení, vírusových infekcií a ochorení, ktoré sprevádzajú takéto infekcie.

- 7 (51) A61K 38/04, A61P 31/04**
(21) 120-2003
 (22) 02.08.2001
 (31) 00/10245
 (32) 03.08.2000
 (33) FR
 (71) AVENTIS PHARMA S. A., Antony, FR;
 (72) Feger Céline, Paris, FR; Moreillon Philippe, Lausanne, CH; Vouillamoz Jacques, Cully, CH;
 (74) Čechvalová Dagmar, Bratislava, SK;
 (86) PCT/FR01/02520
 (87) WO 02/11751
(54) Sústava dalfopristinu a quinupristinu s cefpiromom
 (57) Opisuje sa sústava, ktorá má synergický účinok, ktorej podstata spočíva v tom, že je tvorená kombináciou quinupristinu/dalfopristinu s cefpiromom, a kompozícia a kit, ktoré túto sústavu obsahujú.

- 7 (51) A61K 39/275, A61P 43/00 // A61P 1/16, C12N 7/08**
(21) 38-2003
 (22) 11.07.2001
 (31) 100 33 581.0, 101 22 233.5
 (32) 11.07.2000, 08.05.2001
 (33) DE, DE
 (71) Bayer Aktiengesellschaft, Leverkusen, DE;
 (72) Hirth-Dietrich Claudia, Wuppertal, DE; Schlapp Tobias, Köln, DE; Siegling Angela, Paris, FR; Knorr Andreas, Erkrath, DE; Weber Olaf, Woodbridge, CT, US; Theiss Gudrun, Wuppertal, DE;
 (74) Hörmannová Zuzana, Ing., Bratislava, SK;
 (86) PCT/EP01/07978
 (87) WO02/004019
(54) Použitie kmeňov Parapoxvirus ovis na výrobu liekov na liečenie orgánových fibróz
 (57) Je uvedené použitie kmeňov dezaktivovaných parapoxvírusov na výrobu lieku na profylaxiu a liečenie chorôb u ľudí, ktoré sú sprevádzané zvýšeným ukladaním kolagénu vo vnútorných orgánoch. Liek je konkrétne vhodný na liečenie chorôb, ako je fibróza pečene, cirhóza pečene následkom vírusovej hepatitídy alebo etanolom indukovanej choroby pečene, a tiež cystická fibróza.

Trieda B

7 (51) B01F 15/00

(21) 396-2003

(22) 25.09.2001

(31) 100 49 002.6

(32) 27.09.2000

(33) DE

(71) Konietzko Albrecht, Bamberg, DE;

(72) Konietzko Albrecht, Bamberg, DE;

(74) Guniš Jaroslav, Mgr., Bratislava, SK;

(86) PCT/EP01/11060

(87) WO0226369

(54) Programovo riadená miešačka a spôsob jej prevádzky

- (57) Vynález sa týka programovo riadenej miešačky na prípravu farmaceutických alebo kozmetických receptúr, obsahujúcej miešaciu jednotku (1), ktorá obsahuje miešací nástroj, ktorý zasahuje do miešacej nádoby. Podľa vynálezu je miešacia jednotka spojená s mikroprocesorom (5), ktorý podľa programu riadi čas miešania a rýchlosť miešania miešacej jednotky (1).

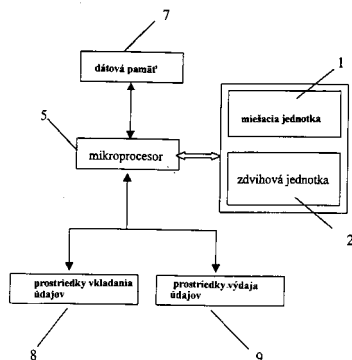

7 (51) B01J 13/00

(21) 1743-2002

(22) 11.06.2001

(31) 2000-175305

(32) 12.06.2000

(33) JP

(71) KUREHA KAGAKU KOGYO KABUSHIKI KAISHA, Chuo-ku, Tokyo, JP;

(72) Igari Yutaka, Iwaki-shi, Fukushima-ken, JP; Okamoto Tsuneo, Iwaki-shi, Fukushima-ken, JP; Hori Yuzi, Iwaki-shi, Fukushima-ken, JP;

(74) Žovicová Viera, Mgr., Bratislava, SK;

(86) PCT/JP01/04900

(87) WO01/96009

(54) Kvapalná suspenzia mikrokapsúl a postup na jej výrobu

- (57) Vodná kvapalná suspenzia mikrokapsúl vykazuje (dlhodobú) stabilitu počas skladovania a umožňujúca ľahké redispersovanie a zriedenie vodou dokonca aj po takom skladovaní sa vyrába pridaním mikroorganizmom fermentovaného polysacharidu sukcinoglykánového typu ako zahusťovadla do suspenzie mikrokapsúl alebo pridaním takého mikroorganizmom fermentovaného polysacharidu ako zahusťovadla do suspenzie mikrokapsúl po rovnomernom zriedení vodou.

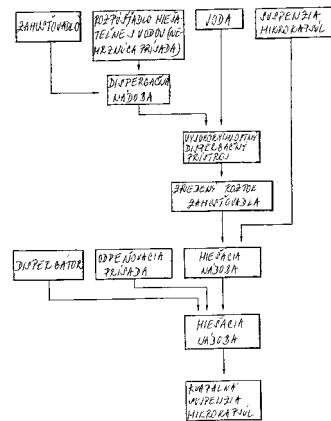

7 (51) B21L 5/00, B27M 3/00

(21) 1920-2001

(22) 21.12.2001

(71) Cocuľa Vladislav, Ing., Bardejov, SK;

(72) Cocuľa Vladislav, Ing., Bardejov, SK;

(54) Spôsob výroby spojených uzatvorených prvkov, najmä drevených reťazí

- (57) Spôsob výroby sa uskutočňuje z jedného celistvého kusa materiálu bez použitia akéhokoľvek spôsobu spájania a tým aj bez možnosti ich následného rozobratia. Požadovaný tvar výrobku sa dosiahne postupným odoberaním materiálu z východiskového kusa. Týmto spôsobom možno vyrobiť reťaze konečnej dĺžky, uzatvorené reťaze, plošné a priestorové útvary a ich kombinácie, pričom jednotlivé uzatvorené prvky môžu mať rôznu veľkosť a tvar, a to aj v rámci jedného útvaru.

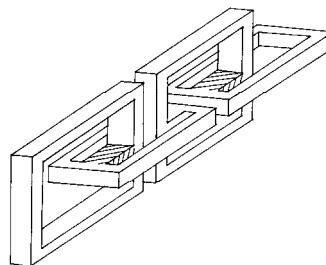

7 (51) B22D 11/00

(21) 1327-2002

(22) 05.01.2001

(31) 100 11 758.9

(32) 13.03.2000

(33) DE

(71) C. D. WÄLZHOLZ PRODUKTIONSGESELLSCHAFT mbH, Hagen, DE;

(72) Junius Hans-Toni, Iserlohn, DE;

(74) Kastler Anton, Bratislava, SK;

(86) PCT/EP01/00088

(87) WO01/68293

(54) Tenkostenný oceľový konštrukčný diel a spôsob jeho výroby

- (57) Tenkostenný oceľový konštrukčný diel s jadrovou vrstvou a okrajovými vrstvami je tvorený za studena tvárneným viacvrstvom kompozitným materiálom s premennými vlastnosťami týkajúcimi sa pevnosti a/alebo tvrdosti, pričom buď okrajové vrstvy alebo jadrová vrstva majú zmenené

vlastnosti týkajúce sa pevnosti a/alebo tvrdosti. Výhodne martenziticky tvrdenej okrajovej vrstvy so zmenenými vlastnosťami týkajúcimi sa pevnosti a/alebo tvrdosti majú vyšší obsah uhlíka než jadrová vrstva, pričom priebeh gradientu uhlíka medzi vrstvami je plochý. Podľa spôsobu výroby sa jadrová a okrajové vrstvy z rozdielne spracovateľných legovaných ocelí spájajú liatím do jedného viacvrstvového kompozitného materiálu s plocho prebiehajúcim gradientom legovania na hraničných plochách, kompozitný materiál sa tvárni na rozmer tenkostenných konštrukčných dielov a konštrukčné diely sa tepelne spracovávajú pre dosiahnutie rozdielnych vlastností týkajúcich sa pevnosti a/alebo tvrdosti vrstiev z rozdielne spracovateľných legovaných ocelí.

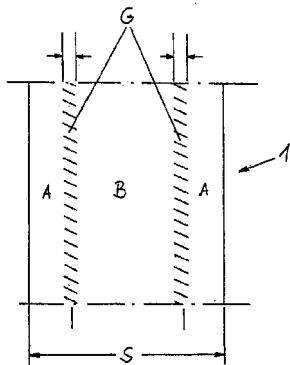

7 (51) B29B 17/00, B02C 19/18 // B29K 21:00

(21) 248-2003

(22) 31.05.2001

(31) 2000122720

(32) 31.08.2000

(33) RU

(71) Nabok Alexandr Andrejevič, Moskva, RU;

(72) Nabok Alexandr Andrejevič, Moskva, RU;

(74) Kubínyi Peter, Bc., Trenčín, SK;

(86) PCT/RU01/00210

(87) WO02/18114

(54) Spôsob rozmieňania opotrebovaných pneumatík, zariadenie a kompaktný obal na vykonávanie uvedeného spôsobu

(57) Opísaná je technológia spracovania opotrebovaných plášťov pneumatík a iných priemyselných a domových odpadov. Pri spôsobe rozdrobenia opotrebovaných plášťov sa vytvára bal z opotrebovaných plášťov v tvare tesne zložených vrstiev. Uskutoční sa prvotné rozdrobenie balu v pancierovej komore za podmienok voľného rozťahnutia až do momentu rozrušenia jeho periférnych vrstiev. Rozmer pancierovej komory v ľubovoľnom jeho priečnom reze, kolmom na jeho osi a prechádzajúci cez bal plášťov, sa mení v rozmedzí od 2 do 7 priemerov balov v danom reze. Kompaktný bal plášťov sa tvaruje z niekoľkých súsovo umiestnených špirálových vinutí s osovým otvorom, pričom sa vytvára deformačne-napätový stav pri voľnom rozťahnutí gumovej vrstvy bez kontaktu so stenami pancierovej komory, čo zabezpečí efektívne rozdrobenie a rozdrvenie gumy, kovového a textilného kordu.

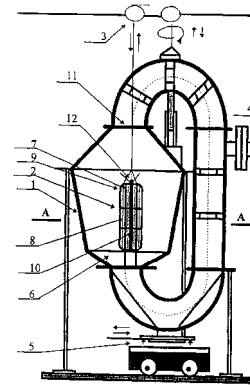

7 (51) B29C 45/17

(21) 1268-2002

(22) 10.01.2001

(71) Grupo Antolin Ingenieria, S. A., Burgos, ES;

(72) Escribano Andres Pablo, Burgos, ES;

(74) Bušová Eva, JUDr., Bratislava, SK;

(86) PCT/ES01/00004

(87) WO02/055281

(54) Spôsob chladenia a vytvárania protitlaku na výrobu plastových dielov vstrekováním

(57) Pri tomto spôsobe sa používa stlačený plyn, ktorý sa zavádza do dutiny tvorenej dvomi časťami formy (1, 2) počas aspoň jednej chladiacej fázy. Studený plyn sa využíva pri výrobe potiahnutých aj nepotiahnutých dielov.

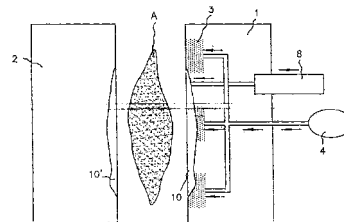

7 (51) B29D 30/06, B29C 33/42 // B29L 30:00

(21) 236-2003

(22) 26.06.2002

(31) DE 101 31 130.3

(32) 28.06.2001

(33) DE

(71) DAHMEN GMBH, ALSDORF, DE;

(72) Pinkawa Hartmunt, NEUSTADT, DE; Wildhagen Dirk, Hannover, DE; Pokoj Marian, Garbsen, DE; Wist Stefan, SEELZE, DE; Dahmen Bernd, Herzogenrath, DE;

(74) Juran Svetozár, JUDr., Bratislava, SK;

(86) PCT/EP02/07032

(87) WO 03/002334

(54) Tvarový segment vulkanizačnej formy na výrobu pneumatík

(57) Tvarový segment (1) vulkanizačnej formy na výrobu pneumatík vozidiel obsahujúci tvarovú plochu (3) na vytváranie profilu pneumatiky s aspoň jedným vybráním (5) v podobe drážky, pričom do aspoň jedného z vybrania (5) je vsadená lamela na vytváranie profilu pneumatiky, ktorá vyčnieva von z vybrania (5) tak, že presahuje do ústia (7) vybrania (5) a lamela (11) je vo svojom úseku (11a) vloženom do vybrania (5) vybavená aspoň jedným bočne odstavajúcim krí-

delkom (131, 13r), ktorého horná hrana privrátená k ústiu (7) vybrania (5) je od tohto ústia (7) oddelená, pričom medzi hranou krídelka (131, 13r) privrátenou k ústiu (7) vybrania (5) a rovinou ústia (7) vybrania (5) je umiestnený zabezpečovací prvok (151, 15r) spojený s pozdĺžnou bočnou stenou vybrania.

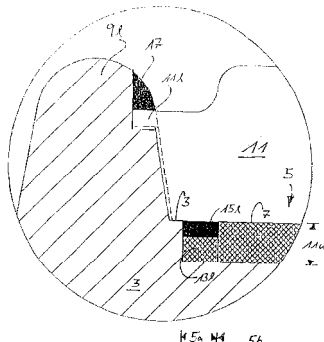

7 (51) B29D 30/42, 30/38

(21) 97-2003

(22) 03.09.2001

(31) 1016078

(32) 01.09.2000

(33) NL

(71) VMI EPE HOLLAND B.V., Epe, NL;

(72) Nauta Klaas, Epe, NL;

(74) PATENTSERVIS BRATISLAVA, a. s., Bratislava, SK;

(86) PCT/NL01/00646

(87) WO02/38362

(54) Lepiace zariadenie na vzájomné lepenie pruhov z gumeného materiálu so zapustenými kordovými vláknami

(57) Lepiace zariadenie sa skladá zo zásobovacieho zariadenia (2) s výstupnou stranou (30) na zásobovanie pruhmi v smere zásobovania, dopravného zariadenia (22, 24) v línii so zásobovacím zariadením a vstupnou stranou (26, 28) v smere výstupnej strany zásobovacieho zariadenia. Dopravné zariadenie (22, 24) je prispôbené na dopravovanie pruhov. Lepiace zariadenie ďalej pozostáva z lepiacej jednotky na vzájomné lepenie pruhov v smere lepiacej linky, zatiaľ čo lepiaca linka pretína dopravné zariadenie v uhle alfa. Dopravné zariadenie sa skladá aspoň z dvoch dopravných prostriedkov, ktoré sú v podstate navzájom paralelné.

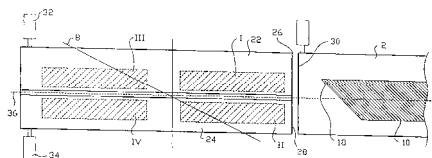

7 (51) B32B 7/12, A47G 27/04

(21) 220-2003

(22) 24.07.2001

(31) 09/625 205

(32) 24.07.2000

(33) US

(71) HENKEL KOMMANDITGESELLSCHAFT AUF AKTIEN, Düsseldorf, DE;

(72) Jupina Michael S., Olmsted Township, OH, US;

(74) ROTT, RŮŽIČKA & GUTTMANN, v. o. s., Bratislava, SK;

(86) PCT/IB01/01326

(87) WO02/08350

(54) Kontinuálny penový prichytávač koberca a spôsob jeho použitia

(57) Prichytávač (10) koberca na prevenciu bočného pohybu koberca (14) na podlahe (16) obsahuje súvislú protišmykovú, nelepivú penovú vrstvu, majúcu vrchný povrch a spodný povrch. Vrchný povrch penovej vrstvy obsahuje lepidlo na prichytenie penovej vrstvy na koberec (14) a spodný povrch penovej vrstvy prilieha na podlahu (16).

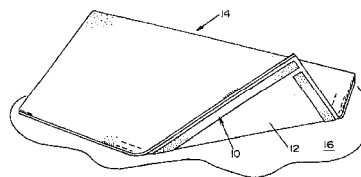

7 (51) B60R 21/00, B60Q 5/00

(21) 1782-2001

(22) 05.12.2001

(71) Rybár Martin, Banská Bystrica, SK;

(72) Rybár Martin, Banská Bystrica, SK;

(54) Systém ochrany pred nárazom zozadu

(57) Systém ochrany pred nárazom zozadu umiestnený vo vozidle (1) zisťujúci meracím zariadením (2) vzdialenosť od vozidla (5) idúceho vzadu, rýchlosti oboch vozidiel, vybavený výpočtovou jednotkou (3) na vypočítavanie alebo meranie rozdielu rýchlosti obidvoch vozidiel, na vypočítavanie bezpečnej vzdialenosti a na aktiváciu zariadení (4) na upozornenie vodičov obidvoch vozidiel na vznik nebezpečnej situácie.

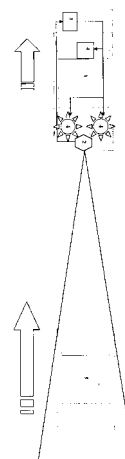

7 (51) B62M 1/04, 1/12

(21) 1803-2001

(22) 06.12.2001

(71) STROJCAD, s. r. o., Michalovce, SK;

(72) Dzvonič Emil, Ing., Vinné, SK;

(54) Ležadlový bicykel s telesným pohonom

(57) Vynález sa týka ležadlového bicykla s telesným pohonom pozostávajúceho z predného kolesového závesu s uloženým predným kolesom, ktorého smer je ovládaný pákovým kormidlom riadidlom. Ďalej má zadný kolesový záves s uloženým zadným kolesom na voľnobehovom náboji, pričom obidva kolesové závesy sú spojené rámom so sedadlom a zadné koleso je napojené na tiahlo. Rám má aspoň jednu vodiacu tyč (1), na ktorej je posuvne uložené oporné rameno (14) a sedadlo (16), pričom vodiaca tyč (1) je orientovaná do osi priestoru pákového kormidla (10). Oporné rameno (14) je uložené na silovom posuvnom telese (15) a sedadlo (16) je uložené na sedacom posuvnom telese (17). Na pevnú časť rámu, výhodne vodiacu tyč, je zo spodnej časti otočne upevnený predný kolesový záves (8), ktorý je spojený s pákovým riadidlom (10). Bicykel má mnoho konkrétnych uskutočnení, ako aj kinematických usporiadaní pohonového tiahla (18).

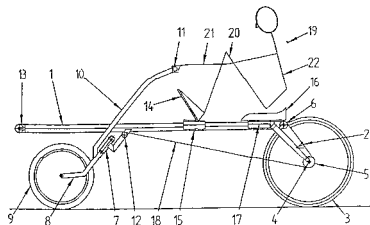
7 (51) B65D 30/24, 77/28
(21) 822-99

(22) 19.12.1997

(31) 96/16314

(32) 23.12.1996

(33) FR

(71) WALK PAK HOLDING N. V., Curacao, AN;

(72) De Saint-Sauveur Xavier, Ferney-Voltaire, FR;

(74) Žovicová Viera, Mgr., Bratislava, SK;

(86) PCT/IB97/01584

(87) WO98/28199

(54) Vrecká na balenie kvapaliny a spôsob výroby a kontinuálneho balenia kvapaliny do týchto vreciek

(57) Vrecko na balenie kvapaliny vytvorené použitím plastickej látky vo forme filmu obsahuje nepriepustné vrecko (30) na kvapalinu a komôrku, resp. priehradku (15,33), v ktorej je umiestnená slamka na pitie (21) kvapaliny, pričom uško (4) je poskytnuté na umožnenie prístupu do vnútra komôrky, resp. priehradky (15,33). Cez časť steny komôrky resp. priehradky ((15,33), ktorá je prifľahlá k vrecku (30), je vytvorený otvor(7), ktorý umožňuje, aby slamka na pitie (21) vstúpila do vrecka (30) nepriepustným spôsobom. Otvor (7) je umiestnený na konci rúrkovitého utesnenia (7a) so zmenšujúcim sa prierezom, v mieste, kde je prierez najmenší, pričom utesnenie je vytvorené z fólie (3,35) plastickej látky, ktorý tvorí stenu komôrky resp. priehradky (15,33), ktorá je prifľahlá k vrecku (30), a je určená na vytváranie utesnenia okolo slamky na pitie (21).

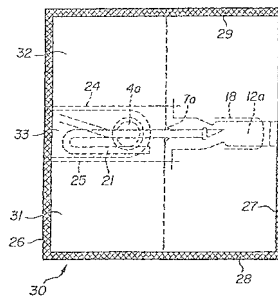
7 (51) B65D 41/34
(21) 444-99

(22) 07.10.1997

(31) 2448/96

(32) 09.10.1996

(33) CH

(71) Corvaglia Product Development, Kaltenbach, CH;

(72) Corvaglia Romeo, Tägerwilten, CH;

(74) PATENTSERVIS BRATISLAVA, a. s., Bratislava, SK;

(86) PCT/CH97/00377

(87) WO98/15465

(54) Skrutkový uzáver na fľaše s bezpečnostným a ochranným prúžkom

(57) Na bezpečnostnom prúžku uzatváraciej jednotky sú usporiadané dva páry záchytných sklzy, ktoré ležia diagonálne oproti. Záchytné sklzy sú vsunuté do voľnej priečnej oblasti bezpečnostného prúžku a sú axiálne posunuté. Pri zatváraní fľaše sa najskôr rozšíri prvý pár záchytných sklzy a sklzne po záchytnom plastickej prúžku. Následne sa rozťahnu druhé záchytné sklzy posunuté o 90° a takisto sklznu dolu pod záchytný plastickej prúžok. Pri otváraní sa najskôr zachytia vzhodu druhé záchytné sklzy na záchytnom plastickej prúžku a spojovacie tkanivá na skrutkovom uzávere sa roztrhnú. Potom sa roztrhnú aj zostávajúce tkanivá, akonáhle sú prvé záchytné sklzy ochránené pred axiálnym posunutím, pomocou záchytného plastickej prúžku.

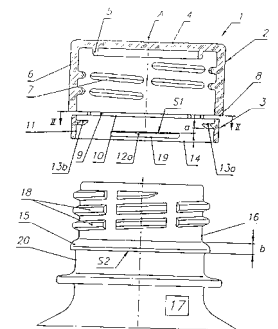
Trieda C
7 (51) C01B 33/04, 33/107B01J 15/00
(21) 1820-2001

(22) 11.12.2001

(71) C. E. S., a. s., Liptovský Hrádok, SK;

(72) Petryk Adolf, Zaporozhie, UA; Sviridenko Dimitrij Ivanovič, Novosibirsk, RU; Kassatkin Iouri, Moskva, RU; Švarcman L., Zaporozhie, UA;

(54) Spôsob výroby silánu

- (57) Spôsob výroby silánu, ktorého podstata spočíva v tom, že reakcia disproportionácie prebieha v sloji voľne uloženého nezafixovaného katalyzátora pri rýchlosti dodávky trichlorsilánu do reakčnej zóny, dosahujúcej 0,8-1,0 rýchlosti zodpovedajúcej bodu inverzie skupenstiev. Výška sloja katalyzátora, predtým naplneného do reaktora, je 75 %-85 % výšky reakčnej zóny reaktora. Pomer výšky sloja katalyzátora, predtým naplneného do reaktora, k priemeru reaktora sa nachádza v rozmedzí od 6 do 11.

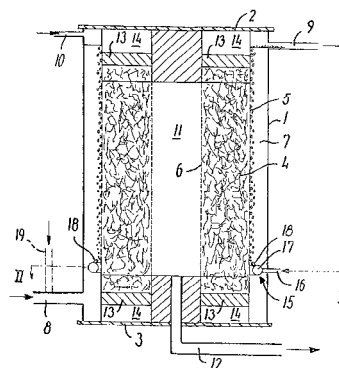
**7 (51) C02F 1/26 // C02F 101:16, 101:10****(21) 1025-2001**

(22) 18.07.2001

(71) Šiška Jozef, RNDr., Bratislava, SK;

(72) Šiška Jozef, RNDr., Bratislava, SK;

(54) Spôsob extrakcie kovov, amónia a amínov z vôd

- (57) Vodná zmes obsahujúca amíny, hydroxokomplexy, amínkomplexy, heteroatómové organické zlúčeniny, málorozpustné soli kovov, napríklad oxidy, hydroxidy, sulfidy, oxoaniónové a komplexné soli a pod., sa kontaktuje s olejovou fázou obsahujúcou masťné kyseliny C6 až C30, hlavne nenasýtené masťné kyseliny a/alebo estery masťných kyselín, prednostne rastlinné oleje. Po extrakcii sa fázy oddelia a olejová fáza sa regeneruje oddeľovaním extrahovaných zložiek na ich recykláciu. Vodná fáza sa dočistí koaguláciou alebo biologickým spracovaním mikroorganizmami na možnú recykláciu.

7 (51) C02F 1/70, 1/52, 1/28**(21) 1873-2001**

(22) 17.12.2001

(71) Šiška Jozef, RNDr., Bratislava, SK;

(72) Šiška Jozef, RNDr., Bratislava, SK;

(54) Spôsob odstraňovania prechodných prvkov z vôd

- (57) Riešenie spočíva v znížení oxidačného stupňa prechodného prvku prítomného vo vode hlavne v rozpustnej forme, napríklad ako oxoanión, redukovačom v kyslom prostredí a vyčistení vody koagulačne alebo sorpciou. Riešenie umožňuje použiť prídavok oxysľovacej zložky, redukovača a koagulačného činidla súčasne, ako i možnosť použitia elektrochemicky produkovaného vodíka ako redukovača so súčasným oxysľovacím efektom.

7 (51) C02F 1/40, 1/24, 1/28, B01D 17/00**(21) 238-2003**

(22) 07.08.2001

(31) 00610080.4

(32) 08.08.2000

(33) EP

(71) EPCON NORGE AS, Porsgrunn, NO;

(72) Oserod Stein Egil, Kingscliff, AU;

(74) Majlingová Marta, Ing., Bratislava, SK;

(86) PCT/IB01/01410

(87) WO02/12128

(54) Zariadenie na čistenie vody kontaminovanej kvapôčkami uhl'ovodíkovej kvapaliny

- (57) V zariadení na čistenie vody, kontaminovanej kvapôčkami uhl'ovodíkovej kvapaliny, ktoré má v podstate zvisle umiestnený filter (4); vstupnú komoru (7) pre kontaminovanú vodu, čiastočne určenú prvým zvislým povrchom (5) uvedeného filtra; privádzajúce prostriedky (8) pre kontaminovanú vodu, rozširujúce sa v spodnej časti vstupnej komory (7), a výstupné prostriedky (9), spojené s hornou časťou vstupnej komory (7) na odvádzanie uhl'ovodíkovej kvapaliny, oddelenej od vody v uvedenej vstupnej komore; je prevádzkový čas medzi čisteniami filtra a/alebo hodinová kapacita filtra zvýšená vháňaním jemných plynových bubliniek do kontaminovanej vody prinajmenšom na jednom mieste, zvolenom z miest v spodnej časti vstupnej komory (7), a miest v privádzacích prostriedkoch (8), na vytvorenie prúdu plynových bubliniek smerom nahor pozdĺž prvého zvislého filtračného povrchu (5).

7 (51) C03C 17/38, 17/42, C09K 3/18, C08J 7/04, C04B 41/81**(21) 1721-2002**

(22) 23.05.2001

(31) 100 26 299.6

(32) 26.05.2000

(33) DE

(71) SUNYX SURFACE NANOTECHNOLOGIES GMBH, Köln, DE;

(72) Reihls Karsten, Köln, DE; Duparré Angela, Jena-Kunitz, DE; Notni Gunther, Jena, DE;

(74) Hörmann Tomáš, Ing., Bratislava, SK;

(86) PCT/EP01/05942

(87) WO01/92179

(54) Substrát s ultrafóbnym povrchom s nízkym rozptylom svetla a spôsob jeho výroby

- (57) Opísaný je substrát s nízkym rozptylom svetla s ultrafóbnym povrchom, spôsob výroby uvedeného substrátu a jeho použitie. Substrát s ultrafóbnym povrchom s nízkym rozptylom svetla má celkové rozptylové straty $\leq 7\%$, výhodne $\leq 3\%$, obzvlášť výhodne $\leq 1\%$ a kontaktný uhol pre vodu najmenej 140° , výhodne aspoň 150° .

7 (51) C04B 11/00**(21) 1832-2001**

(22) 12.12.2001

(71) Považská cementáreň, a. s., Ladce, SK;

(72) Martauz Pavel, Ing., Ladce, SK; Strigáč Július, Ing., PhD., Halič, SK; Orság Zdeno, Ing., Trenčín, SK;

(74) Dudová Tatiana, Trenčín, SK;

(54) Spôsob kontinuálnej regulácie sulfatizačného stupňa cementárskeho slinku

- (57) Spôsob kontinuálnej regulácie sulfatizačného stupňa cementárskeho slinku, najmä pri výpale v cementárskych rotačných peciach je založený na tom, že elementárna síra a/alebo síru obsahujúce zlúčeniny sú v kontrolovanom množstve 10 až 1000 kg.h⁻¹ vnášané do pece a spaľované aspoň v jednom z horákov rotačnej pece pri teplote 800° až 2000 °C, bez nutnosti korekcie chemizmu cementárskej surovínovej zmesi. Termicky spracovávaný materiál je v styku s plynnou atmosférou pece obohatenou o SO₂/SO₃ a výsledný produkt obsahuje SO₃ v rozsahu 0,01 % až 4 %.

dzajúcich zo surovín a/alebo ich reakčných produktov.

7 (51) C04B 35/66, 35/043, B22D 41/02, F27D 1/00

(21) 209-2003

(22) 17.10.2001

(31) 100 52 352.8

(32) 21.10.2000

(33) DE

(71) Refractory Intellectual Property GmbH & Co. KG, Wien, AT;

(72) Buxbaum Franz, Bad Vöslau, AT; Eckstein Wilfried, Trofaiach, AT;

(74) Guniš Jaroslav, Mgr., Bratislava, SK;

(86) PCT/EP01/12016

(87) WO02/34693

(54) Spôsob výroby žiaruvzdornej výmurovky

- (57) Spôsob výroby žiaruvzdorného muriva metalurgickej taviacej nádoby v niekoľkých na sebe ležiacich vrstvách, pričom sa po sebe nanášajú hmoty obsahujúce aglomerát MgO a až 5 % hmotnostných aspoň jedného redukčného prostriedku zo skupiny: kovy, látky s obsahom uhlíka, ale so stále sa znižujúcimi obsahmi redukčného prostriedku.

7 (51) C04B 41/86

(21) 1667-2002

(22) 28.05.2001

(31) 201815.8

(32) 24.05.2000

(33) EP

(71) GLAVERBEL, Bruxelles, BE;

(72) Van Den Neste Marc, Villers-La-Ville, BE; Robert Jean-Pierre, Villers-Perwin, BE; Delmotte Laurent, Meeffe, BE;

(74) Hörmann Tomáš, Ing., Bratislava, SK;

(86) PCT/BE01/00094

(87) WO02/102739 A1

(54) Spôsob vytvárania sklenej vrstvy na žiaruvzdornom povrchu

- (57) Je opísaný spôsob vytvárania sklenej vrstvy na žiaruvzdornom povrchu, pri ktorom je zosklovateľňovacie činidlo pomocou vhodného zariadenia nanášané na tento povrch spolu s nosným plynom obsahujúcim kyslík a súčasne spolu so spáľiteľným plynom vytvárajúcim spaľovací plameň. Zosklovateľňovacie činidlo obsahuje častice drveného skla a vytvorený plameň aspoň čiastočne poskytuje teplo potrebné na tvorbu sklenej vrstvy na tomto povrchu. Takto vytvorená sklenená vrstva umožňuje chrániť žiaruvzdorné steny vysokotepelných pecí proti nárastu usadeného prachu alebo vedľajších produktov pochá-

7 (51) C07B 57/00

(21) 1421-2002

(22) 14.03.2001

(31) 60/189 355

(32) 14.03.2000

(33) US

(71) TEVA PHARMACEUTICAL INDUSTRIES LTD., Petah Tiqva, IL;

(72) Mendelovich Mariuara, Rechovot, IL; Nidam Tammy, Yehud, IL; Pilarsky Gideon, Holon, IL; Gershon Neomi, Rosh Ha-Ain, IL;

(74) Bušová Eva, JUDr., Bratislava, SK;

(86) PCT/US01/08090

(87) WO01/68566

(54) Spôsob prípravy (+)-cis-sertralínu

- (57) Opisuje sa (+)-cis-sertralín hydrochlorid a spôsob jeho prípravy, ktorý zahrnuje krok hydrogenácie sertralín-1-imínu pri teplote aspoň 40 °C, pričom ako katalyzátor sa použije paládium alebo platina. Ďalej sa opisujú spôsoby prípravy sertralínu majúceho pomer *cis/trans* vyšší ako 3:1, 8:1 alebo vyšší, alebo medzi približne 8:1 a 12:1, zo Schiffovej bázy sertralónu, tzn. zo sertralín-1-imínu.

7 (51) C07C 45/42, 45/29

(21) 7-2003

(22) 04.07.2001

(31) 100 32 396.0

(32) 06.07.2000

(33) DE

(71) BASF AKTIENGESELLSCHAFT, Ludwigshafen, DE;

(72) Langemann Klaus, Schauenburg, DE; Misslitz Ulf, Neustadt, DE; Baumann Ernst, Dudenhofen, DE; Von Deyn Wolfgang, Neustadt, DE; Kudis Steffen, Mannheim, DE; Volk Thorsten, Mannheim, DE; Mayer Guido, Neustadt, DE;

(74) Žovicová Viera, Mgr., Bratislava, SK;

(86) PCT/EP01/07639

(87) WO02/06197

(54) Spôsob prípravy bicycklických 1,3-diketónov

- (57) Opisuje sa spôsob prípravy zlúčenín vzorca (I), pri ktorom sa a) bicycklický alkén vzorca (II) nechá reagovať s haloformom v prítomnosti zásady za vzniku produktu s rozšíreným kruhom vzorca (III); b) zlúčenina vzorca (III) sa hydrolyzuje za vzniku alylalkoholu vzorca (IV); c) alylalkohol vzorca (IV) sa oxiduje za vzniku nenasýteného ketónu vzorca (V); d) ketón vzorca (V) sa nechá reagovať s nukleofilným iónom Y, ktorý stabilizuje negatívny náboj, za vzniku ketónu vzorca (VI), a e) ketón vzorca (VI) sa hydrolyzuje za vzniku bicycklického 1,3-diketónu vzorca (I). Vo vzorcoch (I) až (VI), R¹ až R⁵, X, Y a Z majú významy uvedené v opise.

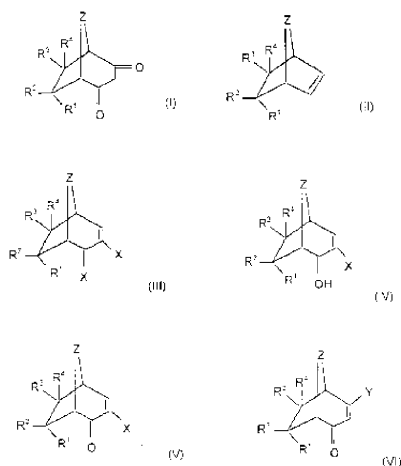

7 (51) C07C 51/31, 55/02, 55/14, B01J 23/84, 23/86, 23/889

- (21) **1846-2002**
 (22) 22.06.2001
 (31) 00/08323
 (32) 28.06.2000
 (33) FR
 (71) RHODIA POLYAMIDE INTERMEDIATES, Saint-Fons, FR;
 (72) Fache Eric, Caluire et Cuire, FR;
 (74) Čechvalová Dagmar, Bratislava, SK;
 (86) PCT/FR01/01976
 (87) WO02/00588

(54) Spôsob oxidácie uhl'ovodíkov, alkoholov a/alebo ketónov

- (57) Tento vynález sa týka oxidácie uhl'ovodíkov na zodpovedajúce karboxylové kyseliny, alkoholy a/alebo ketóny alebo oxidácie alkoholov a/alebo ketónov na zodpovedajúce karboxylové kyseliny s využitím kyslíka alebo plynu s obsahom kyslíka. Konkrétnejšie sa vynález zaoberá spôsobom oxidácie uhl'ovodíkov, alkoholov a/alebo ketónov s využitím kyslíka alebo plynu s obsahom kyslíka, v kvapalnej fáze a za prítomnosti katalyzátora rozpusteného v reakčnom médiu, pričom katalyzátor obsahuje aspoň jednu rozpustnú zlúčeninu mangánu a/alebo kobaltu, aspoň jednu rozpustnú zlúčeninu chrómu a aspoň jednu rozpustnú zlúčeninu železa.

7 (51) C07C 59/125, A61K 31/19, A61P 3/10

- (21) **1062-2002**
 (22) 11.01.2001
 (31) 60/177 823
 (32) 25.01.2000
 (33) US
 (71) WARNER-LAMBERT COMPANY, Morris Plains, NJ, US;
 (72) Ando Howard Yoshihisa, Ypsilanti, MI, US; Butler Donald Eugene, Holland, MI, US; Dozman Gary Jay, Zeeland, MI, US;
 (74) Bušová Eva, JUDr., Bratislava, SK;
 (86) PCT/IB01/00026
 (87) WO01/55078

(54) Étery dikarboxylátu vápenatého, metódy ich výroby a ich využitie na liečbu vaskulárnych chorôb a diabetu

- (57) Alkoholové a vodné solváty vápenatej soli 6-(5-karboxy-5-metyl-hexyloxy)-2,2-dimethylhexánovej kyseliny sú kryštalické látky vzorca (II), kde R_1 je H alebo nižší alkyl a x je číslo od 0 do 10, ktoré sa používajú na liečbu dyslipidémie.

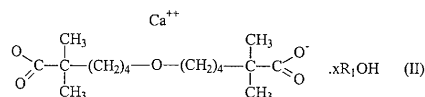

7 (51) C07C 211/62, C12N 15/10

- (21) **1802-2002**
 (22) 26.06.2001
 (31) 100 31 236.5
 (32) 27.06.2000
 (33) DE
 (71) QIAGEN GMBH, Hilden, DE;
 (72) Oelmüller Uwe, Erkrath, DE; Wille Tanja, Hilden, DE;
 (74) Bušová Eva, JUDr., Bratislava, SK;
 (86) PCT/EP01/07281
 (87) WO02/00600

(54) Použitie zmesi z katiónových zlúčenín a donorov protónov na stabilizáciu alebo izoláciu nukleových kyselín v mikroorganizmoch alebo z mikroorganizmov, ako sú prokaryonty, huby, prvoky alebo riasy

- (57) Opisujú sa zmesi na izoláciu alebo stabilizáciu nukleových kyselín v mikroorganizmoch respektíve z mikroorganizmov, ako sú prokaryonty, huby, prvoky alebo riasy. Zmes zahŕňa ako podstatnú súčasť katiónovú zlúčeninu všeobecného vzorca $Y^+R^1R^2R^3R^4X^-$, v ktorom Y je dusík alebo fosfor, R^1 , R^2 , R^3 a R^4 sú nezávisle od seba nerozvetvené alebo rozvetvené alkylové zvyšky s 1 až 20 atómami uhlíka, alebo arylové zvyšky s 6 až 20 atómami uhlíka, alebo aralkylové zvyšky s 6 až 26 atómami uhlíka a X^- je anión anorganickej alebo organickej jednosýtnej alebo viacsýtnej kyseliny a aspoň jeden donor protónov.

7 (51) C07C 229/28, A61K 31/195

- (21) **523-2002**
 (22) 17.10.2000
 (31) 60/160 725
 (32) 20.10.1999
 (33) US
 (71) WARNER-LAMBERT COMPANY, Morris Plains, NJ, US;
 (72) Bryans Justin Stephen, Balsham, GB; Blakemore David Clive, Cambridge, GB; Osborne Simon, Suffolk, GB; Receveur Jean-Marie, Montpellier, FR;
 (74) Bušová Eva, JUDr., Bratislava, SK;
 (86) PCT/US00/28687
 (87) WO01/28978

(54) Bicyklické aminokyseliny ako farmaceutické prípravky

- (57) Opisujú sa bicyklické aminokyseliny vzorcov (I), (II), (III) a (IV) použiteľné na liečenie epilepsie, záchvatov slabosti, hypokinézy, kraniálnych chorobných stavov, neurodegeneratívnych cho-

robných stavov, depresí, úzkosti, paniky, bolesti, artritídy, neuropatologických chorobných stavov a porúch spánku. Opísaný je i spôsob prípravy konečných produktov a medziproduktov, farmaceutické prípravky obsahujúce jednu alebo viac zlúčenín vyššie uvedených.

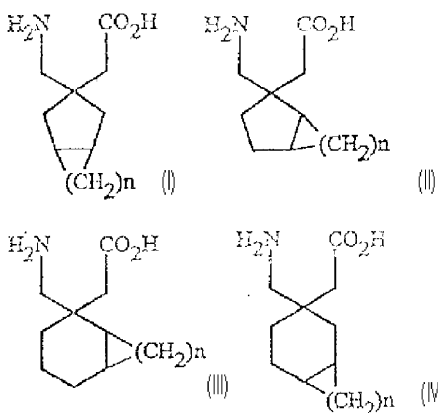

7 (51) C07C 251/40, 319/14, C07D 261/04, 413/10

- (21) 46-2003
 (22) 17.07.2001
 (31) 100 35 075.5
 (32) 17.07.2000
 (33) DE
 (71) BASF AKTIENGESELLSCHAFT, Ludwigshafen, DE;
 (72) Lochtman Rene, Mannheim, DE; Keil Michael, Freinsheim, DE; Gebhardt Joachim, Wachenheim, DE; Rack Michael, Heidelberg, DE; Von Deyn Wolfgang, Neustadt, DE;
 (74) Žovicová Viera, Mgr., Bratislava, SK;
 (86) PCT/EP01/08238
 (87) WO02/06211

(54) Spôsob prípravy 4-tioalkylbrómobenzénových derivátov

- (57) Opisuje sa spôsob prípravy 4-tioalkylbrómobenzénových derivátov všeobecného vzorca (I), v ktorom R^1 znamená $\text{C}_1\text{-C}_6$ -alkylovú skupinu, $\text{C}_1\text{-C}_6$ -halogénalkylovú skupinu, $\text{C}_1\text{-C}_6$ -alkoxyskupinu, $\text{C}_1\text{-C}_6$ -halogénalkoxyskupinu, $\text{C}_3\text{-C}_8$ -cykloalkylovú skupinu, halogén; R^2 predstavuje $\text{C}_1\text{-C}_6$ -alkylovú skupinu, $\text{C}_1\text{-C}_6$ -alkoxyskupinu, $\text{C}_3\text{-C}_8$ -cykloalkylovú skupinu, $\text{C}_2\text{-C}_6$ -alkenylovú skupinu, kyanoskupinu alebo heterocyklický zvyšok; R^3 znamená $\text{C}_1\text{-C}_6$ -alkylovú skupinu, ktorý zahrnuje reakciu zlúčeniny vzorca (II), v ktorom R^1 a R^2 majú vyššie definované významy, s dialkyldisulfidom vzorca (III) v prítomnosti nitritu a katalyzátora vo vhodnom rozpúšťadle.

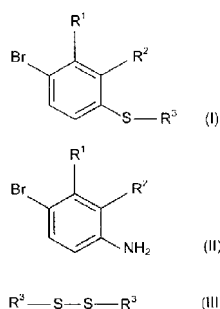

7 (51) C07C 311/46, C07D 271/06, A61K 31/165, 31/18, A61P 9/00, 35/00

- (21) 151-2003
 (22) 03.07.2001
 (31) 100 36 121.8
 (32) 25.07.2000
 (33) DE
 (71) Merck Patent GmbH, Darmstadt, DE;
 (72) Juraszyk Horst, Seeheim-Jugenheim, DE; Dorsch Dieter, Ober-Ramstadt, DE; Mederski Werner, Erzhausen, DE; Tsaklakidis Christos, Weinheim, DE; Barnes Christopher, Bad Soden, DE; Gleitz Johannes, Darmstadt, DE;
 (74) Bušová Eva, JUDr., Bratislava, SK;
 (86) PCT/EP01/07596
 (87) WO02/08177

(54) Derivát N-substituovanej 1-amíno-1, 1-dialkylkarboxylovej kyseliny, spôsob jeho prípravy, jeho použitia a farmaceutický prostriedok, ktorý ho obsahuje

- (57) Opisuje sa zlúčenina všeobecného vzorca (I), kde význam jednotlivých substituentov je uvedený v opise, a jej farmaceuticky prijateľné soli, solváty a stereoisoméry. Ako inhibítory faktora koagulácie Xa a VIIa sú použiteľné na výrobu farmaceutických prostriedkov na liečenie trombózy, infarktu myokardu, artériosklerózy, zápalov, apoplexie, angíny pectoris, restenózy po angioplastike a bolesti v lýtkových svaloch pri chôdzi, nádorov a nádorových ochorení.

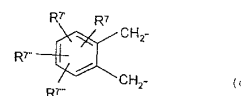
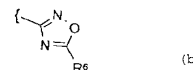
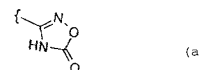
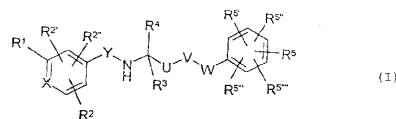

7 (51) C07C 311/59, A61K 31/64, A61P 3/10

- (21) 983-2002
 (22) 04.01.2001
 (31) 09/483 703
 (32) 14.01.2000
 (33) US
 (71) BRISTOL-MYERS SQUIBB COMPANY, Princeton, NJ, US;
 (72) Cave Gillian, Ellesmere Port, Cheshire, GB; Nicholson Sarah J., Helsby, Cheshire, GB;
 (74) Tomeš Pavol, Ing., Bratislava, SK;
 (86) PCT/US01/00234
 (87) WO01/51463

(54) Glyburidová kompozícia

- (57) Opisuje sa fyzikálna forma drogovej substancie glyburid tiež známej ako glibenklamid a chemicky definovaný ako 5-chlór-N-[2-[4-[[[(cyklohe-

xylamino)karbonyl]amino]sulfonyl]fenyl]etyl]-2-metoxi-benzamid. Opisane sú i dávkové formy, napríklad tablety a kapsuly, ktoré obsahujú zmienenu fyzikálnu formu glyburidu.

- 7 (51) C07C 317/24, 49/84, A01N 41/10, 35/06
(21) 252-2003
(22) 21.08.2001
(31) 100 43 074.0
(32) 01.09.2000
(33) DE
(71) BAYER CROPSCIENCE GmbH, Frankfurt, DE;
(72) Seitz Thomas, Viernheim, DE; Van Almsick Andreas, Karben, DE; Willms Lothar, Hofheim, DE; Bieringer Hermann, Eppstein, DE; Auler Thomas, Bad Soden, DE; Menne Hubert, Hofheim Ts., DE;
(74) Hörmannová Zuzana, Ing., Bratislava, SK;
(86) PCT/EP01/09600
(87) WO02/18331
(54) **Herbicídne účinné benzoylcyklohexándióny, prostriedok tieto látky obsahujúci a ich použitie ako herbicidy**
(57) Opisujú sa zlúčeniny všeobecného vzorca (I), v ktorom majú substituenty významy uvedené v opisnej časti. Sú vhodné ako selektívne herbicidy v kultúrach úžitkových rastlín. Ďalej sa opisuje prostriedok tieto zlúčeniny obsahujúci a použitie týchto zlúčenín na ničenie nežiaducich rastlín.

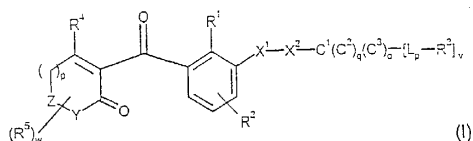

- 7 (51) C07C 321/28, 43/23, 39/24, 39/21, C07D 295/08, C07C 217/16, C07D 317/54, 277/66, C07C 43/215, A61K 31/136, 31/05, 31/085, 31/40, 31/4453, A61P 5/30, C07D 211/70, 239/42
(21) 205-2003
(22) 17.08.2001
(31) 00202945.2
(32) 23.08.2000
(33) EP
(71) Akzo Nobel N.V., Arnhem, NL;
(72) Veeneman Gerrit Herman, Schaijk, NL; Loozen Hubert Jan Jozef, Uden, NL; Mestres Jordi, Newhouse, Lanarkshire, Central Scotland, GB; De Zwart Eduard Willem, Oss, NL;
(74) Majlingová Marta, Ing., Bratislava, SK;
(86) PCT/EP01/09500
(87) WO02/16316
(54) **10-Aryl-11-Hbenzo[b]fluórové deriváty a analógy, farmaceutický prostriedok s ich obsahom a ich použitie**
(57) Nesteroidné zlúčeniny všeobecného vzorca (I), kde R^c a R^e znamenajú OH, voliteľne nezávisle éterifikovanú alebo esterifikovanú; Z znamená -CH₂- alebo -CH₂CH₂-; R¹ znamená H, halogén, CF₃ alebo C₁₋₄-alkyl; R², R³ a R⁴ znamenajú nezávisle H, halogén, -CF₃, -OCF₃, C₁₋₈-alkyl, hydroxy, C₁₋₈-alkyloxy, aryloxy, aryl-C₁₋₈-alkyl, halogén-C₁₋₈-alkyl, -O(CH₂)_mX, kde X znamená halogén alebo fenyl a m znamená 2 až 4;

-O(CH₂)_mNR^aR^b, -S(CH₂)_mNR^aR^b alebo -(CH₂)_mNR^aR^b, kde m znamená 2 až 4 a kde R^a, R^b znamenajú nezávisle C₁₋₈-alkyl, C₂₋₈-alkenyl, C₂₋₈-alkinyl alebo aryl, voliteľne substituovaný halogénom, -CF₃, -OCF₃, -CN, -NO₂, -OH, C₁₋₈-alkoxy, aryloxy, karboxylom, C₁₋₈-alkyltioskupinou, karboxylátom, C₁₋₈-alkylom, arylom, aryl-C₁₋₈-alkylom, halogén-C₁₋₈-alkylom, alebo R^a a R^b tvoria 3 až 8 člennú kruhovú štruktúru voliteľne substituovanú halogénom, -CF₃, -OCF₃, -CN, -NO₂, hydroxy, hydroxy-C₁₋₄-alkylom, C₁₋₈-alkoxy, aryloxy-skupinou, C₁₋₈-alkyltioskupinou, karboxylom, karboxylátom, C₁₋₈-alkylom, arylom, aryl-C₁₋₈-alkylom, halogén-C₁₋₈-alkylom. Tieto zlúčeniny môžu byť použité na prípravu lieku, najmä na použitie v terapiách súvisiacich s interakciou estrogén-receptor.

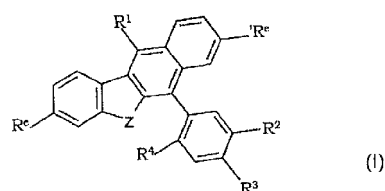

- 7 (51) C07C 323/52, A61K 31/10, A61P 31/04
(21) 29-2003
(22) 09.07.2001
(31) 0017031.6
(32) 11.07.2000
(33) GB
(71) BIOCHEMIE GESELLSCHAFT M. B. H., Kundl, AT;
(72) Ascher Gerd, Kundl, AT; Berner Heinz, Wien, AT;
(74) Čechvalová Dagmar, Bratislava, SK;
(86) PCT/EP01/07875
(87) WO02/04414
(54) **Pleuromutilínové deriváty s antibakteriálnym účinkom a farmaceutická kompozícia, ktorá ich obsahuje**
(57) Pleuromutilínový derivát zvolený zo skupiny zahŕňajúcej 14-O-[(cykloalkylsulfanyl)acetyl]mutilín, 14-O-[(cykloalkylalkylsulfanyl)acetyl]mutilín, 14-O-[(cykloalkoxy)acetyl]mutilín a 14-O-[(cykloalkylalkoxy)acetyl]mutilín a farmaceutická kompozícia, ktorá ich obsahuje.

- 7 (51) C07D 201/08, 201/16
(21) 1659-2002
(22) 28.05.2001
(31) 00/06784
(32) 26.05.2000
(33) FR
(71) RHODIA POLYAMIDE INTERMEDIATES, Saint-Fons, FR;
(72) Amoros Daniel, Venissieux, FR; Leconte Philippe, Meyzieu, FR; Coqueret Pierre, Francheville, FR;
(74) Čechvalová Dagmar, Bratislava, SK;
(86) PCT/FR01/01644
(87) WO01/90065

(54) Spôsob čistenia laktámov

- (57) Spôsob čistenia laktámov získaných cyklizačnou hydrolyzou aminonitrilu, najmä ϵ -kaprolaktámu získaného cyklizačnou hydrolyzou aminokapronitrilu, ktorý spočíva v odstránení amoniaku z hydrolyznej reakčnej zmesi a následnej izolácii vyčisteného laktámu z uvedenej zmesi. Izolácia sa uskutočňuje aspoň jednou destiláciou laktámu v prítomnosti zásady, prípadne produkujúcou frakciu z hlavy kolóny obsahujúcu nečistoty prchavejšie ako laktám, frakciu obsahujúcu laktám určený na izoláciu v požadovanom stupni čistoty a produkt z päty kolóny obsahujúci laktám a zlúčeniny, ktoré sú menej prchavé ako laktám. Produkt z päty kolóny sa spracuje napríklad odparovaním v tenkej vrstve s cieľom izolovať prevažné množstvo prítomného kaprolaktámu a vrátiť ho do procesu čistenia laktámu.

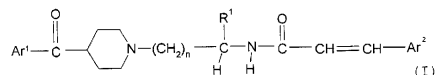
7 (51) C07D 211/32, 401/06, 405/06, 417/06, A61K 31/4545, A61P 37/08, 29/00
(21) 27-2003

(22) 10.07.2001

(31) 0017174.4, 0023326.2

(32) 12.07.2000, 22.09.2000

(33) GB, GB

(71) NOVARTIS AG, Basel, CH;

(72) HOWE Trevor John, Horsham, West Sussex, GB; Bhalay Gurdip, Horsham, West Sussex, GB; Le Grand Darren Mark, Horsham, West Sussex, GB; Storz Thomas, Thousand Oaks, CA, US;

(74) Čechvalová Dagmar, Bratislava, SK;

(86) PCT/EP01/07941

(87) WO 02/04420

(54) Piperidínové zlúčeniny, spôsob ich prípravy a ich použitie

- (57) Zlúčeniny všeobecného vzorca (I) vo voľnej forme alebo vo forme soli, v ktorom Ar^1 je fenylová skupina substituovaná jedným alebo viacerými atómami halogénov, Ar^2 je fenylová skupina alebo naftylová skupina, ktoré sú nesubstituované alebo substituované jedným alebo viacerými substituentmi; R^1 je atóm vodíka alebo alkylová skupina, prípadne substituovaná; R^2 a R^3 sú nezávisle od seba atómy vodíka alebo alkylové skupiny s 1 až 8 atómami uhlíka, alebo R^2 je atóm vodíka a R^3 je acylová skupina alebo skupina $-SO_2R^6$, alebo R^2 a R^3 spolu s atómom dusíka, ku ktorému sa viažu, tvoria 5- alebo 6-člennú heterocyklickú skupinu; R^4 a R^5 sú nezávisle od seba atómy vodíka alebo alkylové skupiny s 1 až 8 atómami uhlíka, alebo R^4 a R^5 spolu s atómom dusíka, ku ktorému sa viažu, tvoria 5- alebo 6-člennú heterocyklickú skupinu; R^6 je alkylová skupina s 1 až 8 atómami uhlíka, halogénalkylová skupina s 1 až 8 atómami uhlíka, alebo fenylová skupina, prípadne substituovaná; n je 1, 2, 3 alebo 4 s výhradou, že v prípade, keď Ar^1 p-chlórfenylová skupina a R^1 je atóm vodíka, Ar^2 nie je fenylová skupina alebo p-nitrofenylová skupina; spôsob ich prípravy; farmaceutické prípravky, ktoré ich obsahujú a ich medicínske použitie.

7 (51) C07D 215/40, 209/30, 209/08, A61K 31/496
(21) 361-2003

(22) 07.08.2001

(31) 100 43 659.5

(32) 05.09.2000

(33) DE

(71) Merck Patent GmbH, Darmstadt, DE;

(72) Gottschlich Rudolf, Reinheim, DE; Dorsch Dieter, Ober-Ramstadt, DE; Bartoszyk Gerd, Weiterstadt, DE; Harting Jürgen, Darmstadt, DE; Seyfried Christoph, Seeheim-Jugenheim, DE; Van Amsterdam Christoph, Darmstadt, DE;

(74) Bušová Eva, JUDr., Bratislava, SK;

(86) PCT/EP01/09108

(87) WO02/20491

(54) Derivát arylpiperazínu, spôsob jeho prípravy, jeho použitie ako psychofarmaka a farmaceutický prostriedok, ktorý ho obsahuje

- (57) Derivát arylpiperazínu všeobecného vzorca (I), kde znamená A kondenzovaný heteroaromatický alebo heteroalifatický cyklus obsahujúci jeden alebo dva atómy N, B $-CO-$ alebo $-CHO-$, alebo $-C(Ar)(OH)-$, R^1 a R^2 od seba nezávisle atóm H, C_{1-6} alkyl alebo Hal, Ar fenylová alebo tiofén prípadne mono- alebo polysubstituovaný Hal, NO_2 alebo CN a n 1, 2, 3 alebo 4, a jeho fyziologicky prijateľné soli a solváty. Uvedený derivát je použiteľný na výrobu farmaceutických prostriedkov, na ošetrovanie chorôb centrálného nervového systému, predovšetkým mentálnych porúch typu schizofrénie a na ošetrovanie psychotických stavov úzkosti.

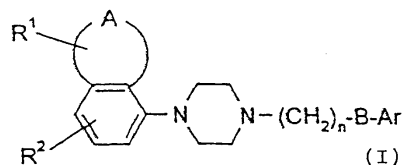
7 (51) C07D 215/44, 219/10, 221/04, 221/06, 221/16, 221/18, 241/04, A61K 31/4706, 31/4709, 31/473, 31/4745, 31/496, A61P 25/00
(21) 1233-2002

(22) 28.02.2001

(31) 20000480

(32) 01.03.2000

(33) FI

(71) ORION CORPORATION, Espoo, FI; OY JUVANTIA PHARMA LTD, Turku, FI;

(72) Wurster Siegfried, Piikkiö, FI; Engström Mia, Turku, FI; Savola Juha-Matti, Turku, FI; Höglund Iisa, Turku, FI; Sallinen Jukka, Turku, FI; Haapalinna Antti, Turku, FI; Tauber Andrei, Helsinki, FI; Hoffrén Anna-Marja, Turku, FI; Salo Harri, Turku, FI;

(74) Bušová Eva, JUDr., Bratislava, SK;

(86) PCT/FI01/00203

(87) WO01/64645

(54) Deriváty chinolínu ako alfa 2 antagonisty

(57) Zlúčeniny všeobecného vzorca (I) a jej farmaceuticky prijateľné soli alebo estery a ich použitie ako alfa 2 antagonistov. Zlúčeniny všeobecného vzorca (I) sa môžu použiť na liečbu chorôb alebo stavov, pri ktorých sú alfa 2 antagonisty indikovaní ako účinní.

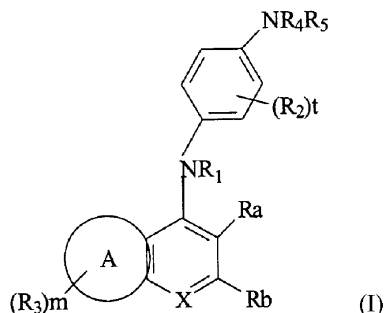

7 (51) C07D 239/48, 403/04, 403/12, 401/12, A61K 31/505, A61P 35/00

(21) 28-2003

(22) 06.07.2001

(31) 0016877.3

(32) 11.07.2000

(33) GB

(71) AstraZeneca AB, Södertälje, SE;

(72) Thomas Andrew Peter, Macclesfield, Cheshire, GB; Newcombe Nicholas John, Macclesfield, Cheshire, GB; Heaton David William, Macclesfield, Cheshire, GB;

(74) Čechvalová Dagmar, Bratislava, SK;

(86) PCT/GB01/03084

(87) WO 02/04429

(54) Deriváty pyrimidínu, spôsob ich prípravy a farmaceutická kompozícia, ktorá ich obsahuje

(57) Zlúčeniny všeobecného vzorca (I), ich farmaceuticky prijateľné soli a *in vivo* hydrolyzovateľné estery; spôsoby ich prípravy a ich farmaceutické použitia, predovšetkým ich použitie na vyvolanie inhibičného účinku vzhľadom na bunkový cyklus (proti proliferácii buniek) pri teplotných živočíchoch vrátane človeka.

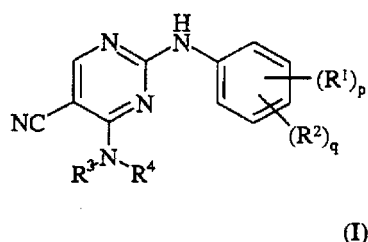

7 (51) C07D 239/96, 239/94, 401/12, 239/78, 253/08, 487/04, 471/04, 285/16, 265/26, 487/04, 239/54, 403/04, A61K 31/517, 31/53, 31/519, 31/549, 31/536, 31/505, A61P 43/00, 29/00, 19/02, 1/04, 37/08, 17/00, 11/06, 17/06, 3/10, 9/00, 9/10, 35/00, 35/04, 37/06

(21) 191-2003

(22) 15.08.2001

(31) 2000-248728, 2001-147451

(32) 18.08.2000, 17.05.2001

(33) JP, JP

(71) AJINOMOTO CO., INC., Chuo-ku, Tokyo, JP;

(72) Makino Shingo, Kawasaki-Shi, Kanagawa, JP; Okuzumi Tatsuya, Kawasaki-Shi, Kanagawa, JP; Yoshimura Toshihiko, Kawasaki-Shi, Kanagawa, JP; Satake Yuko, Kawasaki-Shi, Kanagawa, JP; Suzuki Nobuyasu, Kawasaki-Shi, Kanagawa, JP; Izawa Hiroyuki, Kawasaki-Shi, Kanagawa, JP; Sagi Kazuyuki, Kawasaki-Shi, Kanagawa, JP; Chiba Akira, Kawasaki-Shi, Kanagawa, JP; Nakanishi Eiji, Kawasaki-Shi, Kanagawa, JP; Murata Masahiro, Kawasaki-Shi, Kanagawa, JP; Tsuji Takashi, Kawasaki-Shi, Kanagawa, JP;

(74) Majlingová Marta, Ing., Bratislava, SK;

(86) PCT/JP01/07039

(87) WO02/16329

(54) Fenylalanínové deriváty, farmaceutický prípravok s ich obsahom a ich použitie

(57) Fenylalanínové deriváty všeobecného vzorca (I) a ich analógy, ktoré majú antagonistickú aktivitu k $\alpha 4$ integrínu; farmaceutické prípravky, ktoré ich obsahujú ako účinnú látku, a ich medicínske použitie. Zlúčeniny podľa vynálezu sa používajú ako terapeutické látky pre rôzne choroby týkajúce sa $\alpha 4$ integrínu.

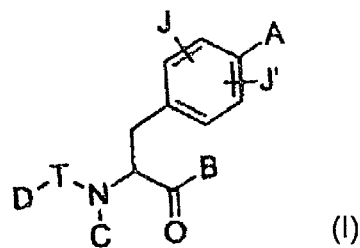

7 (51) C07D 257/04, A61K 31/41, A61P 9/12

(21) 55-2003

(22) 17.07.2001

(31) 00115556.3

(32) 19.07.2000

(33) EP

(71) NOVARTIS AG, Basel, CH;

(72) Marti Erwin, Basel, CH; Oswald Hans Rudolf, Starrkirch-Wil, CH; Bühlmayer Peter, Arlesheim, CH; Marterer Wolfgang, Freiburg, DE;

(74) Čechvalová Dagmar, Bratislava, SK;

(86) PCT/EP01/08253

(87) WO02/06253

(54) Soli valsartanu, ich použitie, spôsob ich výroby a farmaceutické prípravky obsahujúce tieto soli

(57) Soli valsartanu; kryštalické, čiastočne kryštalické a amorfne soli valsartanu; spôsob ich prípravy; ich použitie a farmaceutické prípravky, ktoré ich obsahujú ako účinnú látku.

7 (51) C07D 263/32, 413/12, 413/14, 413/06, 413/04, A61K 31/421, 31/422, 31/4439, 31/4709, A61P 3/10

(21) 187-2003

(22) 23.08.2001

(31) 60/227 234

(32) 23.08.2000

(33) US

- (71) ELI LILLY AND COMPANY, Indianapolis, IN, US;
- (72) Brooks Dawn Alisa, Indianapolis, IN, US; Godfrey Alexander Glenn, Mooresville, IN, US; Jones Sarah Beth, Greenwood, IN, US; McCarthy James Ray, Zionsville, IN, US; Rito Christopher John, Martinsville, IN, US; Winneroski Leonard Larry Jr., Greenwood, IN, US; Xu Yanping, Fishers, IN, US;
- (74) Bezák Marián, Ing., Bratislava, SK;
- (86) PCT/US01/22616
- (87) WO02/16331
- (54) Deriváty kyseliny oxazolyl-arylpropiónovej a ich použitie ako agonistov PPAR**
- (57) Opisuje sa zlúčenina všeobecného vzorca (I) a jej farmaceuticky prijateľné soli, solváty a hydráty, kde n je 2, 3 alebo 4; W je CH_2 , $\text{CH}(\text{OH})$, $\text{C}(\text{O})$ alebo O ; R^1 je nesubstituovaná alebo substituovaná skupina zvolená zo súboru zahrňujúceho aryl, heteroaryl, cykloalkyl, heterocykloalkyl, aryl- C_1 - C_4 -alkyl, heteroaryl- C_1 - C_4 -alkyl, cykloalkyl- C_1 - C_4 -alkyl alebo *terc*-butyl; R^2 je H, C_1 - C_4 -alkyl, C_1 - C_4 -halogénalkyl alebo fenyl; Y je nesubstituovaná alebo substituovaná skupina, ktorou je tiofén-2,5-diyl alebo fenylén; R^3 je C_1 - C_4 -alkyl alebo C_1 - C_4 -halogénalkyl; R^4 je substituovaný alebo nesubstituovaný fenyl, naftyl, 1,2,3,4-tetrahydronaftyl, pyridyl, chinolyl alebo benzo[1,3]dioxo-5-yl; R^5 je H, C_1 - C_4 -alkyl alebo aminoalkyl, ktoré sú použiteľné na moduláciu receptorov aktivovaných proliferátormi peroxisómov, najmä pri liečení diabetes mellitus.

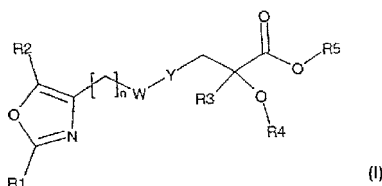

- 7 (51) C07D 265/02, 307/88, 413/12, A61K 31/536, 31/365, A61P 29/00**
- (21) 81-2003**
- (22) 23.07.2001
- (31) 100 38 639.3
- (32) 28.07.2000
- (33) DE
- (71) SCHERING AKTIENGESELLSCHAFT, Berlin, DE;
- (72) Jaroch Stefan, Berlin, DE; Lehmann Manfred, Berlin, DE; Schmees Norbert, Berlin, DE; Buchmann Bernd, Hohen Neuendorf, DE; Rehwinkel Hartmut, Berlin, DE; Droescher Peter, Weimar, DE; Skuballa Werner, Berlin, DE; Krolkiewicz Konrad, Berlin, DE; Hennekes Hartwig, Berlin, DE; Schäcke Heike, Berlin, DE; Schottelius Arndt, Berlin, DE;
- (74) Čechvalová Dagmar, Bratislava, SK;
- (86) PCT/EP01/08501
- (87) WO02/10143
- (54) Nesteroidné protizápalové prostriedky a spôsob ich prípravy**
- (57) Opisuje sa použitie zlúčenín všeobecného vzorca (I) ako nesteroidných protizápalových látok, spôsob ich prípravy a vybrané zlúčeniny.

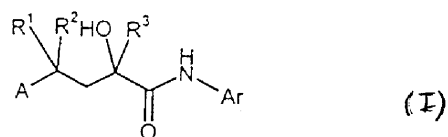

- 7 (51) C07D 295/185, A61K 31/495, A61P 35/00, C07K 5/062, C07F 9/09, C07D 295/088, C07C 217/74, C07D 233/61**
- (21) 5-2003**
- (22) 04.07.2001
- (31) 00401977.4, 00401976.6
- (32) 07.07.2000, 07.07.2000
- (33) EP, EP
- (71) ANGIOGENE PHARMACEUTICALS LIMITED, Oxford, GB;
- (72) Arnould Jean Claude, Reims Cedex, FR;
- (74) Čechvalová Dagmar, Bratislava, SK;
- (86) PCT/GB01/02964
- (87) WO02/08213
- (54) Deriváty kolchinolu ako inhibítory angiogenézy, spôsob ich prípravy a farmaceutická kompozícia, ktorá ich obsahuje**
- (57) Opisujú sa deriváty kolchinolu všeobecného vzorca (I), kde R^1 , R^2 , a R^3 sú každá nezávisle od seba hydroxyskupina, fosforyloxyskupina ($-\text{OPO}_3\text{H}_2$), C_{1-4} alkoxyskupina alebo in vivo hydrolyzovateľná esterifikovaná hydroxyskupina s podmienkou, že najmenej dve zo skupín R^1 , R^2 , a R^3 sú C_{1-4} alkoxyskupina; A je skupina $-\text{CO}-$, $-\text{C}(\text{O})\text{O}-$, $-\text{CON}(\text{R}^8)-$, (kde R^8 je vodík, C_{1-4} alkylová skupina, C_{1-3} alkoxy C_{1-3} alkylová skupina, amino- C_{1-3} alkylová skupina alebo hydroxy- C_{1-3} alkylová skupina); a je celé číslo 1 až 4 vrátane; R^a a R^b sú nezávisle od seba vybrané zo skupiny, ktorú tvorí vodík, hydroxyskupina a aminoskupina; B je skupina $-\text{O}-$, $-\text{CO}-$, $-\text{N}(\text{R}^9)\text{CO}-$, $-\text{CON}(\text{R}^9)-$, $-\text{N}(\text{R}^9)\text{C}(\text{O})\text{O}-$, $-\text{N}(\text{R}^9)\text{CON}(\text{R}^{10})-$, $-\text{N}(\text{R}^9)\text{SO}_2-$, $-\text{SO}_2\text{N}(\text{R}^9)-$ alebo priama jednoduchá väzba (kde R^9 a R^{10} sú nezávisle od seba vybrané zo skupiny, ktorú tvorí vodík, C_{1-4} alkylová skupina, C_{1-3} alkoxy C_{1-3} alkylová skupina, amino- C_{1-3} alkylová skupina a hydroxy- C_{1-3} alkylová skupina); b je 0 alebo celé číslo 1 až 4 vrátane (s podmienkou, že ak b je 0, B je jednoduchá priama väzba); D je kbroxylová skupina, sulfoskupina, tetrazolyl, imidazolyl, fosforyloxyskupina, hydroxylová skupina, aminoskupina, $\text{N}-(\text{C}_{1-4}$ alkyl) aminoskupina, N , N -di (C_{1-3} alkyl) aminoskupina alebo skupina všeobecného vzorca $-\text{Y}^1-(\text{CH}_2)_c\text{R}^{11}$ alebo $-\text{NHCH}(\text{R}^{12})\text{COOH}$; (kde Y^1 je priama jednoduchá väzba, skupina $-\text{O}-$, $-\text{C}(\text{O})-$, $-\text{N}(\text{R}^{13})\text{C}(\text{O})-$ alebo $-\text{C}(\text{O})\text{N}(\text{R}^{13})-$ (kde R^{13} je vodík, C_{1-4} alkylová skupina, C_{1-3} alkoxy- C_{2-3} alkylová skupina, amino C_{2-3} alkylová skupina alebo hydroxy C_{2-3} alkylová skupina); c je 0 alebo celé číslo 1 až 4 vrátane).

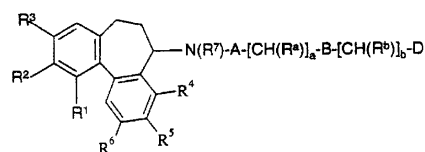

(I)

7 (51) C07D 305/14, 493/04, A61K 31/335, C07D 493/04, 317/00, 305/00**(21) 159-2003**

(22) 27.07.2001

(31) MI2000A001869

(32) 10.08.2000

(33) IT

(71) Indena S. p. A., Milano, IT;

(72) Pontiroli Alessandro, Milano, IT; Bombardelli Ezio, Milano, IT;

(74) Majlingová Marta, Ing., Bratislava, SK;

(86) PCT/EP01/08730

(87) WO02/12215

(54) Spôsob prípravy 14β-hydroxy-1,14-karbonát-deacetylbatatínu III a medziprodukty

(57) Opisuje sa spôsob prípravy 14β-hydroxy-1,14-karbonát-deacetylbatatínu III a medziproduktov užitočných na prípravu nových derivátov taxánu s protinádorovou aktivitou.

7 (51) C07D 311/22**(21) 333-2003**

(22) 28.08.2001

(31) 100 44 091.6

(32) 07.09.2000

(33) DE

(71) Merck Patent GmbH, Darmstadt, DE;

(72) Bokel Heinz-Hermann, Darmstadt, DE; Mürmann Christoph, Reinheim, DE; Schmid Uschi, Bensheim, DE;

(74) Bušová Eva, JUDr., Bratislava, SK;

(86) PCT/EP01/09900

(87) WO02/20507

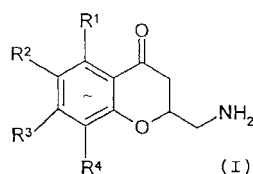
(54) Derivát chromanónu, spôsob jeho prípravy a jeho použitie(57) Opisuje sa derivát chromanónu všeobecného vzorca (I), kde znamená R¹ až R⁴ vždy od seba nezávisle atóm H alebo skupinu A, CN, Hal, OR⁵, COOR⁵, CF₃, OCF₃, NO₂, Ar, OAr, N(R⁵)₂ alebo CON(R⁵)₂, R⁵ atóm H alebo skupinu A, A C₁₋₆alkyl, Ar fenyl prípadne substituovaný skupinou A, OR⁵, CN, Hal, CF₃, OCF₃, NO₂ alebo N(R⁵)₂, Hal atóm F, Cl, Br alebo J, a jeho soli ako medziprodukt na prípravu liečiv.**7 (51) C07D 401/14, A61K 31/4045, A61P 25/06, C07D 403/14, A61K 31/4523, A61P 25/18, 25/28****(21) 321-2003**

(22) 17.08.2001

(31) PA 2000 01229

(32) 18.08.2000

(33) DK

(71) H. LUNDBECK A/S, Valby-Copenhagen, DK;

(72) Bang-Andersen Benny, Kobenhavn, DK; Kehler Jan, Kgs. Lyngby, DK;

(74) Majlingová Marta, Ing., Bratislava, SK;

(86) PCT/DK01/00547

(87) WO02/16349

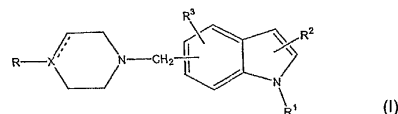
(54) 4-, 5-, 6- a 7-Metylénom substituované indolové deriváty, farmaceutický prostriedok s ich obsahom a ich použitie(57) Sú opísané 4-, 5-, 6- a 7-metylénom substituované indolové deriváty všeobecného vzorca (I), kde R je aryl alebo heteroaryl, kde arylová alebo heteroarylová skupina môžu byť substituované raz alebo viackrát substituentmi vybranými zo skupiny zahrnujúcej: halogén, kyano, nitro, C₁₋₆alkyl, C₂₋₆alkenyl, C₂₋₆alkinyl, C₃₋₈cykloalkyl, C₃₋₈cykloalkyl-C₁₋₆alkyl, C₁₋₆alkoxy, C₁₋₆alkyltio, hydroxy, hydroxy-C₁₋₆alkyl, trifluórmetyl, trifluór-metylsulfonyl, C₁₋₆alkylsulfonyl, amino, C₁₋₆alkylamino, di-(C₁₋₆alkyl)-amino, acyl, aminokarbonyl a metyléndioxyskupinu; X je N, C alebo CH, za predpokladu, že prerušovaná čiara znamená väzbu, keď X je C a neznamená väzbu, keď X je N alebo CH; R¹ je vodík, C₁₋₆alkyl, C₂₋₆alkenyl, C₂₋₆alkinyl, C₃₋₈cykloalkyl, C₃₋₈cykloalkyl-C₁₋₆alkyl, aryl, aryl-C₁₋₆alkyl, acyl, tioacyl, C₁₋₆alkylsulfonyl, trifluórmetylsulfonyl alebo aryl-sulfonyl; a R² a R³ sú nezávisle vybrané zo skupiny zahrnujúcej: vodík, halogén, kyano, nitro, C₁₋₆alkyl, C₂₋₆alkenyl, C₂₋₆alkinyl, C₃₋₈cykloalkyl, C₃₋₈cykloalkyl-C₁₋₆alkyl, C₁₋₆alkoxy, C₁₋₆alkyltio, hydroxy, hydroxy-C₁₋₆alkyl, trifluórmetyl, trifluórmetylsulfonyl, C₁₋₆alkylsulfonyl, amino, C₁₋₆alkylamino, di-(C₁₋₆alkyl)-amino, acyl a aminokarbonyl; alebo ich farmaceuticky prijateľné soli, ktoré sú selektívnymi dopamínovými D₄ ligandmi.**7 (51) C07D 401/14, 413/14, A61K 31/4045, 31/4523, 31/47, 31/538, A61P 25/06, 25/18, 25/20, 25/22, 25/24, 25/28 // (C07D 401/14, 209:04, 211:04, 215:00, 217:00) (C07D 413/14, 209:04, 211:04, 265:38)****(21) 40-2003**

(22) 13.06.2001

(31) PA 2000 00919

(32) 14.06.2000

(33) DK

(71) H. LUNDBECK A/S, Valby-Copenhagen, DK;

(72) Bang-Andersen Benny, Kobenhavn, DK; Felding Jakob, Charlottenlund, DK; Kehler Jan, Kgs. Lyngby, DK; Andersen Kim, Virum, DK;

(74) Majlingová Marta, Ing., Bratislava, SK;

(86) PCT/DK01/00406

(87) WO01/96328

(54) Indolové deriváty, farmaceutický prostriedok s ich obsahom a ich použitie(57) Opisujú sa indolové deriváty všeobecného vzorca (I), ktoré sú ligandmi dopamínových a serotonínových receptorov všeobecného vzorca (I), kde jeden z Y¹ a Y² je, ktorý je naviazaný na Y⁴, Y³ je Z-CH₂, CH₂-Z alebo CH₂CH₂ a ďalšie významy substituentov Y¹, Y², Y³, Y⁴, Z, W, n, m, X, R¹ až R⁹ a R¹⁰ sú uvedené v nárokoch a v opise. Indolové deriváty podľa vynálezu sú užitočné na liečenie niektorých psychických a neurologických porúch, akými sú napríklad schizofrénia, iné psychózy, úzkostné poruchy, depresia, mig-

réna, kognitívne poruchy, ADHD a na zlepšenie spánku.

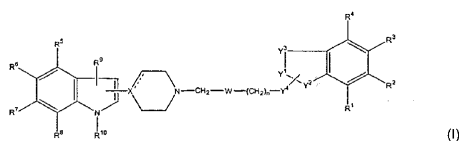

7 (51) C07D 403/12, 409/12, 413/12, A61K 31/505, A61P 35/00

(21) 1810-2002

(22) 21.06.2001

(31) 00401842.0

(32) 28.06.2000

(33) EP

(71) AstraZeneca AB, Södertälje, SE;

(72) Mortlock Andrew, Macclesfield, Cheshire, GB; Jung Frederic, Reims Cedex, FR;

(74) Čechvalová Dagmar, Bratislava, SK;

(86) PCT/SE01/01450

(87) WO02/00649

(54) **Substituované chinazolínové deriváty, ich použitie a kompozícia obsahujúca tieto deriváty**

(57) Je opísané použitie zlúčeniny všeobecného vzorca (I) alebo jej esteru, alebo amidu, kde X je -S-, -SO- alebo -SO₂-, alebo -NR⁶-, kde R⁶ je vodík alebo C₁₋₆alkyl; R⁵ je prípadne substituovaný päťčlenný heteroaromatický kruh, R¹, R², R³, R⁴ sú nezávisle vybrané z rôznych špecifikovaných skupín, na prípravu medikamentov na použitie pri inhibícii aurora 2 kinázy.

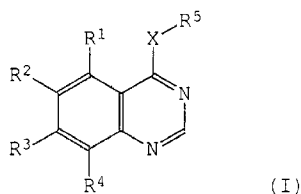

7 (51) C07D 405/12, 405/14, A61K 31/517, A61P 35/00

(21) 214-2003

(22) 15.08.2001

(31) 00402320.6, 01401006.0

(32) 21.08.2000, 19.04.2001

(33) EP, EP

(71) AstraZeneca AB, Södertälje, SE;

(72) Hennequin Laurent Francois Andre, Reims Cedex, FR; Ple Patrick, Reims Cedex, FR; Lambert Christine Marie Paul, Reims Cedex, FR;

(74) Čechvalová Dagmar, Bratislava, SK;

(86) PCT/GB01/03649

(87) WO02/16352

(54) **Chinazolínové deriváty, spôsob ich prípravy, farmaceutická kompozícia s ich obsahom a ich použitie**

(57) Opisujú sa chinazolínové deriváty všeobecného vzorca (I), kde každé m, R¹, n, R² a R³ majú akýkoľvek význam uvedený v opise, spôsob ich prípravy, farmaceutická kompozícia, ktorá ich obsahuje a ich použitie na prípravu liečiva na použitie ako antiinvazívne činidlo na obmedzenie a/alebo liečbu tuhých nádorov.

7 (51) C07D 471/04, 403/04, 403/14, 413/04, A61K 31/55, A61P 1/06 // (C07D 471/04, 221:00, 235:00)

(21) 854-2002

(22) 14.12.2000

(31) 99204441.2

(32) 21.12.1999

(33) EP

(71) Janssen Pharmaceutica N. V., Beerse, BE;

(72) Janssens Frans Eduard, Beerse, BE; Guillemont Jérôme Emile Georges, Issy-les-Moulineaux, FR; Sommen François Maria, Beerse, BE;

(74) Bušová Eva, JUDr., Bratislava, SK;

(86) PCT/EP00/12858

(87) WO01/46189

(54) **Substituované homopiperidylové analógy benzimidazolu ako relaxancia fundusu žalúdka**

(57) Zlúčeniny všeobecného vzorca (I), ich predliečivá, N-oxidy, adičné soli, kvartérne amíny a stereochemické izomérmé formy, kde dvojmocná skupina -A- reprezentuje saturevanú alebo nesaturevanú homopiperidinylovú skupinu majúcu jednu dvojité väzbu a kde dvojmocná skupina -A- je substituovaná, -a¹=a²-a³=a⁴- reprezentuje voliteľne substituovanú dvojmocnú skupinu, X predstavuje O, S alebo NR³, kde R³ je H, alkylová skupina, metánsulfonylová skupina, benzénsulfonylová skupina, trifluórmetánsulfonylová skupina, dimetylsulfamoylová skupina, alkylová skupina substituovaná skupinou aryl² a voliteľne OH alebo alkylkarbonylalkylová skupina substituovaná skupinou aryl², ktoré majú relaxačnú aktivitu na fundus žalúdka, spôsoby ich prípravy, farmaceutické formulácie s ich obsahom a ich použitie ako liečiv, predovšetkým pri liečení dyspeptických symptómoch, syndrómu dráždivéj časti hrubého čreva a ďalších chorobných stavov so vzťahom k obmedzenej alebo zhoršenej relaxácii fundusu žalúdka.

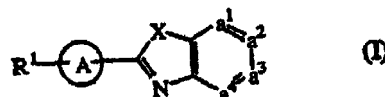

7 (51) C07D 471/04 // (C07D 471/04, 235:00, 221:00)

(21) 101-2003

(22) 17.08.2001

(31) PCT/EP00/08021

(32) 17.08.2000

(33) EP

(71) Cilag AG, Schaffhausen, CH;

(72) Rey Max, Wallisellen, CH; Rössler Armin, Tengen, DE; Derungs Giuseppe, Zürich, CH; Pak Jae Kyoung, Zürich, CH;

(74) Guniš Jaroslav, Mgr., Bratislava, SK;

(86) PCT/EP01/09519

(87) WO02/14316

(54) **Spôsob prípravy imidazopyridínov**

(57) Opisuje sa spôsob prípravy zlúčeniny všeobecného vzorca (I), v ktorom Y znamená vodík, halogén alebo C₁₋₄alkylovú skupinu, X₁ a X₂ znamenajú nezávisle od seba vodík, halogén alebo C₁₋₄alkoxy, C₁₋₆alkyl, CF₃, CH₃S, CH₃SO₂ alebo NO₂ skupinu a R₁ a R₂ znamenajú nezávisle od seba vodík alebo C₁₋₅alkyl skupinu s výhradou,

že R_1 a R_2 obidva nepredstavujú vodík alebo ich soli. Ide o viacstupňový postup, pričom posledný krok pozostáva z redukcie zlúčeniny všeobecného vzorca (6), v ktorej Y , X_1 a X_2 , R_1 a R_2 sú, ako je definované predtým, s vhodným redukčným činidlom, ako je napríklad zinok a ak sa požaduje, tak sa takto získaná zlúčenina vzorca (I) konvertuje na soľ. Produkty tohto spôsobu sú známe a majú použiteľné vlastnosti ako anxiolytiká.

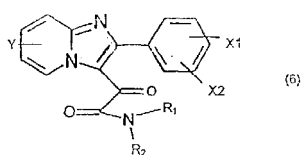
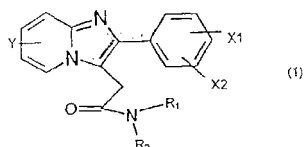

7 (51) C07D 471/08, 471/20, A61K 31/435, A61P 9/06

(21) 4-2003

(22) 04.07.2001

(31) 0002603-9, 0002788-8

(32) 07.07.2000, 27.07.2000

(33) SE, SE

(71) AstraZeneca AB, Södertälje, SE;

(72) Andersson Kjell, Södertälje, SE; Björe Annika, Mölndal, SE; Björsne Magnus, Mölndal, SE; Pontén Fritiof, Mölndal, SE; Strandlund Gert, Mölndal, SE; Svensson Peder, Göteborg, SE; Tottie Louise, Mölndal, SE;

(74) Čechvalová Dagmar, Bratislava, SK;

(86) PCT/SE01/01544

(87) WO02/04446

(54) **Bispidinové zlúčeniny, spôsob ich prípravy a ich použitie na liečenie srdcových arytmií**

(57) Opisujú sa zlúčeniny všeobecného vzorca (I), kde R^1 , R^2 , R^{3a} , R^{3b} , a R^{41} až R^{46} majú významy uvedené v opise, ktoré sú užitočné pri profylaxii a liečbe arytmií, najmä atriálnych a ventrikulárnych arytmií.

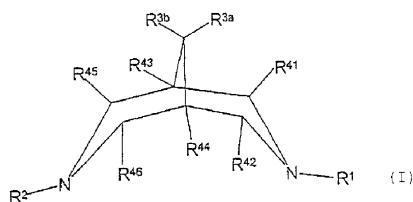

7 (51) C07D 491/06, A61K 31/435, C07D 491/04, A61P 1/00

(21) 49-2003

(22) 13.06.2001

(31) 00202180.6

(32) 22.06.2000

(33) EP

(71) Janssen Pharmaceutica N. V., Beerse, BE;

(72) Van Emelen Kristof, Beerse, BE; De Bruyn Marcel Frans Leopold, Beerse, BE; Alcazar-Vaca Manuel Jesús, Madrid, ES; Andrés-Gil José Ignacio, Madrid, ES; Fernández-Gadea Francisco Javier, Madrid, ES; Matesanz-Ballesteros María Encarnacion, Madrid, ES; Bartolomé-Nebreda José Manuel, Madrid, ES;

(74) Bušová Eva, JUDr., Bratislava, SK;

(86) PCT/EP01/06749

(87) WO01/98306

(54) **Zlúčeniny na liečbu narušenej relaxácie žalúdočného fundusu**

(57) Sú opisované zlúčeniny vzorca (I), ich stereochemické izoméry, N-oxidy a farmaceuticky prijateľné kyslé adičné soli, kde v skupine $-a^1=a^2-a^3=a^4-$ je jeden alebo dve a^1 až a^4 dusík, $-A-$ je $-N(R^6)-Alk^2-$ alebo heterocyklus s 1-2 dusíkmi; R^1 , R^2 a R^3 sa každý nezávisle vyberie z vodíka, C_{1-6} -alkylu, hydroxyskupiny alebo halogénu; Alk^1 a Alk^2 sú voliteľne substituované C_{1-6} -alkándiylom; R^5 má vzorec (d-1) až (d-5), kde n je 1 alebo 2; keď p^1 je 0, p^2 je 1 alebo 2 a opačne; X je kyslík, síra alebo $=NR^9$; Y^2 je kyslík alebo síra; R^7 je vodík, C_{1-6} -alkyl, C_{3-6} -cykloalkyl, fenyl alebo fenylmetyl; R^8 je C_{1-6} -alkyl, C_{3-6} -cykloalkyl, fenyl alebo fenylmetyl; R^9 kyanoskupina, C_{1-6} -alkyl, C_{3-6} -cykloalkyl, C_{1-6} -alkyloxykarbonyl alebo aminokarbonyl; R^{10} je vodík alebo C_{1-6} -alkyl. Opisuje sa aj spôsob prípravy zmiených produktov, prípravkov obsahujúcich uvedené produkty a ich použitie ako lieku, zvlášť na liečenie stavov týkajúcich sa porušenia akomodácie fundusu.

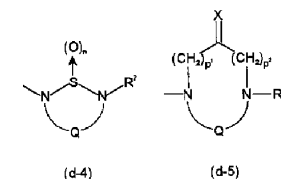
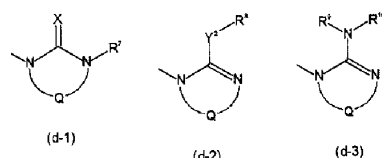
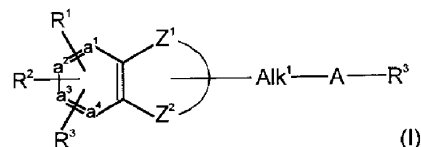

7 (51) C07D 495/04, A61P 9/00

(21) 337-2003

(22) 03.08.2001

(31) 100 42 997.1

(32) 01.09.2000

(33) DE

(71) Merck Patent GmbH, Darmstadt, DE;

(72) Jonas Rochus, Darmstadt, DE; Eggenweiler Hans-Michael, Weiterstadt, DE; Schelling Pierre, Mühlthal, DE; Christadler Maria, Rödermark, DE; Beier Norbert, Reinheim, DE;

(74) Bušová Eva, JUDr., Bratislava, SK;

- (86) PCT/EP01/08998
 (87) WO02/18389
(54) Derivát tienopyrimidínu, spôsob jeho prípravy, jeho použitie a farmaceutický prostriedok, ktorý ho obsahuje
 (57) Opisuje sa derivát tienopyrimidínu všeobecného vzorca (I), jeho fyziologicky prijateľné soli a solváty, ktoré sú, ako inhibítory fosfodiesterázy V vhodné na ošetrovanie chorôb kardiovaskulárneho systému a na ošetrovanie a/alebo terapiu impotencie.

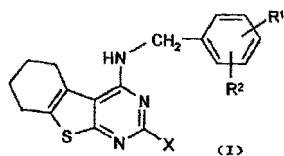

- 7 (51) C07H 15/203, A61K 31/7034, A61P 43/00, 3/10, 3/04, C07C 69/78, 69/16, 69/18, 323/18, 39/15, 43/23**

- (21) 1297-2002
 (22) 15.03.2001
 (31) 2000-77304
 (32) 17.03.2000
 (33) JP
 (71) KISSEI PHARMACEUTICAL CO., LTD, Nagano, JP;
 (72) Fujikura Hideki, Nagano, JP; Fushimi Nobuhiko, Nagano, JP; Nishimura Toshihiro, Nagano, JP; Tatani Kazuya, Nagano, JP; Katsuno Kenji, Nagano, JP; Hiratochi Masahiro, Nagano, JP; Tokutake Yoshiki, Nagano, JP; Isaji Masayuki, Nagano, JP;
 (74) Bušová Eva, JUDr., Bratislava, SK;
 (86) PCT/JP01/02041
 (87) WO01/68660

- (54) Glukopyranosyloxybenzylbenzenové deriváty, liečivé zmesi obsahujúce tieto látky a medzi-produkty na prípravu derivátov**
 (57) Opísané sú glukopyranosyloxybenzylbenzenové deriváty všeobecného vzorca (I), kde R¹ predstavuje atóm vodíka alebo hydroxy-(nižšiu alkylovú) skupinu a R² predstavuje nižšiu alkylovú skupinu, nižšiu alkoxylovú skupinu, nižšiu alkyltio skupinu, hydroxy-(nižšiu alkylovú) skupinu, hydroxy-(nižšiu alkoxylovú) skupinu, hydroxy-(nižšiu alkyltio) skupinu alebo ich soli, ktoré vykazujú inhibičnú aktivitu proti ľudskému SGLT2 a je možné ich použiť na výrobu prostriedkov na zabránenie alebo liečbu cukrovky, obezity, ako aj farmaceutické zmesi s ich obsahom a medziproduktu na ich výrobu.

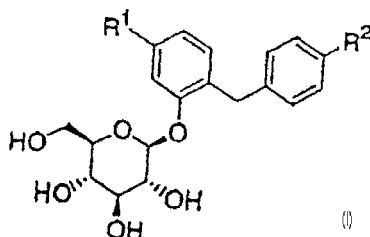

- 7 (51) C07J 1/00, A61K 31/565, A61P 5/30, C07J 51/00, 71/00**

- (21) 88-2003
 (22) 23.07.2001
 (31) 00202697.9
 (32) 28.07.2000
 (33) EP
 (71) Akzo Nobel N.V., Arnhem, NL;
 (72) Mestres Jordi, Newhouse, Lanarkshire, Central Scotland, GB; Loozen Hubert Jan Jozef, Uden, NL; Veeneman Gerrit Herman, Schaijk, NL;
 (74) Majlingová Marta, Ing., Bratislava, SK;
 (86) PCT/EP01/08535
 (87) WO02/10188

- (54) 16α-substituované steroidné zlúčeniny, farmaceutický prostriedok s ich obsahom a ich použitie**

- (57) Opísané sú 16α-substituované steroidné zlúčeniny všeobecného vzorca (I), kde bodkovaný kruh je plne nasýtený, plne aromatický alebo nasýtený kruh s Δ⁵-10 dvojitou väzbou, R¹ je (C₁-C₃)alkyl alebo (C₂-C₃)alkenyl a každá z týchto skupín môže byť substituovaná jedným alebo viacerými halogénmi, R² je (C₁-C₄)alkyl, (C₂-C₄)alkenyl alebo metylén a každá z týchto skupín môže byť substituovaná jedným alebo viacerými halogénmi, R³ je metyl alebo etyl; alebo ich prekurzory, pričom zlúčenina môže byť použitá na výrobu liečiva na selektívnu liečbu pre estrogénový receptor α.

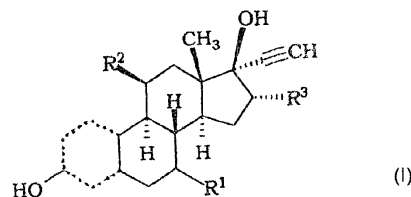

- 7 (51) C07K 14/00**

- (21) 1778-2002
 (22) 01.06.2001
 (31) 60/212 171, 60/240 349
 (32) 16.06.2000, 13.10.2000
 (33) US, US
 (71) ELI LILLY AND COMPANY, Indianapolis, IN, US;
 (72) Glaesner Wolfgang, Indianapolis, IN, US; Millican Rohn Lee, Indianapolis, IN, US;
 (74) Bezák Marián, Ing., Bratislava, SK;
 (86) PCT/US01/16474
 (87) WO01/98331

- (54) Analógy peptidu-1 podobného glukagónu**
 (57) Sú opísané peptidy podobné glukagónu typu GLP-1, ktoré majú aspoň jednu modifikáciu na nasledujúcich pozíciách: 11, 12, 16, 22, 23, 24, 25, 27, 30, 33, 34, 35, 36 alebo 37 a ich použitie na prípravu farmaceutického prostriedku na liečenie inzulínovo nezávislého diabetes.

- 7 (51) C08G 8/30**

- (21) 285-2003
 (22) 07.09.2001
 (31) 00/11471
 (32) 08.09.2000
 (33) FR

- (71) CECA S. A., Puteaux, FR;
 (72) Cerf Martine, Breuil Magne, FR; Fouquay Stéphanie, Mont Saint Aignan, FR; Silberzan Isabelle, Paris, FR; Stuck Bonnie, Uniontown, OH, US; Troslard Jean-Jacques, Compiègne, FR;
 (74) Majlingová Marta, Ing., Bratislava, SK;
 (86) PCT/FR01/02791
 (87) WO02/20636
(54) Spôsob prípravy novolakových živíc, novolakové živice získané týmto spôsobom, prípravky na základe gúmy s ich obsahom a ich použitie
 (57) Vynález sa týka novolakových živíc získaných väzbovou reakciou aspoň jednej aromatickej zlúčeniny (A), ktorá zahŕňa aspoň dve hydroxylové skupiny, a aspoň jedného aldehydu (B) v prítomnosti kyslého katalyzátora a v prítomnosti vody a/alebo organického rozpúšťadla, po ktorej nasleduje alkylácia takto získanej väzbovej živice aspoň s jedným neskonjugovaným diénom (C), ktorý výhodne neobsahuje indén. Tieto novolakové živice sa výhodne používajú vo vulkanizovaných a zosieťovaných elastomérnych prípravkoch, pretože ich viskozita umožňuje ľahkú manipuláciu s nimi. Používajú sa aj ako promotory adhézie na zlepšovanie adhézie gúmy k spevňujúcim materiálom, ako sú napríklad organické vlákna vyrobené najmä z umelého hodvábu, polyesterov, polyamidov alebo aramidov a kovových povrazov z ocele, osobitne mosadznej ocele alebo pozinkovanej ocele.

- 7 (51) C08G 18/00, 18/08, 18/46, C09D 175/04**
(21) 166-2003
 (22) 01.08.2001
 (31) 100 52 875.9
 (32) 14.08.2000
 (33) DE
 (71) BAYER AKTIENGESELLSCHAFT, Leverkusen, DE;
 (72) Melchior Martin, Leichlingen, DE; Irle Christoph, Dormagen, DE; Petzoldt Joachim, Monheim, DE; Müller Heino, Leverkusen, DE;
 (74) Hörmannová Zuzana, Ing., Bratislava, SK;
 (86) PCT/EP01/08892
 (87) WO02/14395
(54) Vodný povliekací prostriedok, spôsob jeho výroby a použitie
 (57) Vodný povliekací prostriedok obsahujúci fyzikálnu zmes prítomnú v disperzii vo vode, ktorú tvorí komponent A najmenej jedného polyolu, ktorý obsahuje uretánové skupiny a hydroxylové skupiny a obsahuje chemicky viazané hydrofilné skupiny, a komponent B najmenej jedného polyizokyanátu blokovaného pyrazolovými derivátmi všeobecného vzorca (I), v ktorom R¹ znamená jeden alebo viac (cyklo)alifatických uhlíkovitých radikálov s 1 až 12 atómami uhlíka, výhodne s 1 až 4 atómami uhlíka, ktoré obsahujú nechemicky viazané hydrofilné skupiny a v ktorých n môže byť celé číslo od 0 do 3, pričom pomer komponentov A a B je taký, že molárny pomer blokovaných NCO skupín v zosieťovacích prostriedkoch B k NCO-reaktívnym skupinám v polyole A, alebo v zmesi spojív obsahujúcich polyol A je od 0,2 : 1 do 5 : 1. Spôsob prípravy vodného povliekacieho prostriedku spočíva v tom, že zosieťovací prostriedok komponent B sa zmieša

s polyolovou živicom A obsahujúcou uretánové a hydroxylové skupiny pred transferom alebo počas neho do vodnej fázy. Prostriedok sa používa na povliekanie kovových substrátov.

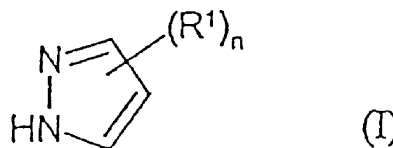

- 7 (51) C08K 7/00**
(21) 42-2002
 (22) 11.01.2002
 (31) 09/764 682
 (32) 18.01.2001
 (33) US
 (71) BAYER ANTWERPEN N. V., Antwerpen, BE;
 (72) Younes Usama E., McMurray, PA, US;
 (74) Hörmannová Zuzana, Ing., Bratislava, SK;
(54) Spôsob prípravy mikroporéznej pružnej peny, mikroporézna pružná pena a zložka podrážok topánok
 (57) Mikroporézne polyuretánové pružné peny, vhodné na použitie ako zložky podrážok topánok s nízkou hmotnosťou, sú vyrábané rozpustením oxidu uhličitého v jednej alebo oboch zo zložky izo alebo zo živicovej zložky formulácie mikroporéznej polyuretánovej peny, základom ktorej je izokyanátový prepolymer. Výsledné peny majú rovnomernejšiu štruktúru pórov a vylepšené fyzikálne vlastnosti v porovnaní s penami založenými na tej istej formulácii a s tou istou hustotou, na napučovanie ktorých sa použila len voda. Tvrdosť týchto pien je vhodnejšia na použitie pri výrobe podrážok topánok, najmä na použitie pri výrobe medzipodošiev, ako tvrdosť tých pien, ktoré boli napučované vodou, a to aj napriek nižšiemu obsahu tvrdých močovínových úsekov v penách, ktoré boli napučované CO₂.
- 7 (51) C08L 77/00**
(21) 26-2003
 (22) 12.06.2001
 (31) 09/613 042
 (32) 10.07.2000
 (33) US
 (71) BASF CORPORATION, Mount Olive, NJ, US;
 (72) Otto M. Ilg, Asheville, NC, US; Hu Harry Y., Greenville, SC, US; Brank Scott R., Weaverville, NC, US;
 (74) Žovicová Viera, Mgr., Bratislava, SK;
 (86) PCT/EP01/06603
 (87) WO02/04561
(54) Spracovanie polyamidu s kyselinou, anhydridom alebo amínom v plynnej fáze
 (57) Obsah koncových skupín polyamidu v tuhom stave sa môže znižovať spracovaním polyamidu s kyselinou, anhydridom alebo amínom v plynnej fáze. Kyselina sa zvolí zo skupiny zahrnujúcej kyselinu octovú, kyselinu mravčiu a kyselinu propiónovú, anhydrid kyseliny octovej je zvolený zo skupiny zahrnujúcej anhydrid kyseliny octovej, anhydrid kyseliny propiónovej a anhydrid kyseliny maleínovej. Polyamidové vlákna

odolné proti vzniku škvŕn alebo voči farbivám sa môžu vyrobiť znížením počtu koncových aminoskupín. Zníženie počtu koncových karboxylových skupín znižuje podiel regenerácie východiskových monomérov počas extrudovania.

- 7 (51) C09J 133/00**
(21) 171-2003
 (22) 28.07.2001
 (31) 100 38 934.1
 (32) 09.08.2000
 (33) DE
 (71) HENKEL KOMMANDITGESELLSCHAFT AUF AKTIEN, Düsseldorf, DE;
 (72) Bachon Thomas, Düsseldorf, DE; Windhövel Udo, Monheim, DE; Tamcke Thomas, Düsseldorf, DE; Urbath Hartmut, Wuppertal, DE; Kostyra Sebastian, Monheim, DE; Raker Katja, Düsseldorf, DE;
 (74) Majlingová Marta, Ing., Bratislava, SK;
 (86) PCT/EP01/08765
 (87) WO02/12412
- (54) Vodný adhezívny systém, spôsob výroby lepidla, lepidlo a použitie vodného adhezívneho systému**
 (57) Adhezívny systém obsahujúci minimálne dve oddelené zložky A a B, pričom adhezívny systém obsahuje ako zložku A vodnú disperziu polyméru vyrobeného polyadíciou alebo polymerizáciou monoméru obsahujúceho minimálne jednu olefinicky nenasýtenú dvojitú väzbu, alebo zmesi polymérov získaných z dvoch alebo viacerých takýchto monomérov alebo zmesi dvoch alebo viacerých takýchto polymérov a ako zložku B disperziu sušiaceho prostriedku v olejovej fáze kvapalnej pri 23 °C, pričom olejová fáza obsahuje minimálne 0,1 % hmotn. v olejovej fáze rozpustnej zlúčeniny kvapalnej pri 23 °C, ktorá má minimálne jednu kovalentnú jednoduchú, dvojitú alebo trojitú väzbu medzi uhlíkovým atómom a heteroatómom, alebo zmes dvoch alebo viacerých takýchto zlúčenín. Spôsob výroby lepidla spočíva v zmiešaní minimálne dvoch zložiek A a B. Použitie zložky B na výrobu lepidiel.
-
- 7 (51) C11C 3/00**
(21) 1788-2001
 (22) 06.12.2001
 (71) Fakulta chemickej a potravinárskej technológie STU, Bratislava, SK;
 (72) Cvangroš Ján, doc. Ing., DrSc., Bratislava, SK; Rotheneder Heinz, Wien, AT;
 (74) Holoubková Mária, Ing., Bratislava, SK;
(54) Spôsob intenzifikácie prípravy metylesterov vyšších mastných kyselín
 (57) Metylestery vyšších mastných kyselín sa pripravujú alkalicky katalyzovanou transesterifikáciou rastlinných olejov alebo živočíšnych tukov metanolom tak, že reakčná zmes prechádza priehradkou s kanálmi s priemerom 0,1 až 100µm.

- 7 (51) C12N 9/28, C11D 3/386**
(21) 91-2003
 (22) 19.07.2001
 (31) 100 36 752.6, 100 36 753.4
 (32) 28.07.2000, 28.07.2000
 (33) DE, DE
 (71) HENKEL KOMMANDITGESELLSCHAFT AUF AKTIEN, Düsseldorf, DE;
 (72) Breves Roland, Ratingen, DE; Maurer Karl-Heinz, Erkrath, DE; Kottwitz Beatrix, Düsseldorf, DE; Polanyi Laura, Köln, DE; Hellebrandt Angela, Köln, DE; Schmidt Irmgard, Solingen, DE; Stehr Regina, Düsseldorf, DE; Weber Angrit, Bergisch-Gladbach, DE;
 (74) Majlingová Marta, Ing., Bratislava, SK;
 (86) PCT/EP01/08359
 (87) WO02/10356
- (54) Amylytický proteín, nukleová kyselina kódujúca tento proteín, organizmus produkujúci tento proteín, vektor nukleovej kyseliny, pracie a čistiace prostriedky s jeho obsahom a jeho použitie**
 (57) Je uvedený amylytický enzým z mikroorganizmu *Bacillus* sp. A 7-7 (DSM 12368) a dostatočne podobné proteíny s amylytickou funkciou, spôsoby ich prípravy, ako aj rôzne možnosti použitia týchto proteínov. Okrem uskutočnených možností použitia ich možno ďalej vyvíjať aj na iné, predovšetkým technické účely, v oblasti prací a čistiacich prostriedkov obsahujúcich takéto amylytické proteíny, spôsoby čistenia textílií alebo tvrdých povrchov s použitím takýchto amylytických proteínov.
-
- 7 (51) C12N 15/13, C07K 16/24, G01N 33/68, 33/577, A61K 51/10, 39/395, A61P 37/06, C12N 15/63 // C07K 14/545, A01K 67/027**
(21) 115-2003
 (22) 28.06.2001
 (31) 60/215 379
 (32) 29.06.2000
 (33) US
 (71) ABBOTT LABORATORIES, Abbott Park, IL, US;
 (72) Collinson Albert, Marlborough, MA, US; Ghayur Tariq, Holliston, MA, US; Avgerinos George, Sudbury, MA, US; Dixon Richard, North Grafton, MA, US; Kaymakcalan Zehra, Westborough, MA, US;
 (74) ROTT, RŮŽIČKA & GUTTMANN, v. o. s., Bratislava, SK;
 (86) PCT/US01/20755
 (87) WO02/02773
- (54) Duálne špecifické protilátky a spôsoby ich výroby a použitia**
 (57) Sú poskytnuté protilátky, ktoré majú duálnu špecifitu pre dva rôzne, ale štruktúrne príbuzné antigény. Týmito protilátkami môžu byť napríklad protilátky úplne ľudského pôvodu, rekombinantné protilátky alebo monoklonálne protilátky. Výhodné protilátky majú duálnu špecifitu voči IL-1α a IL-1β a neutralizujú aktivitu IL-1α a IL-1β *in vivo* aj *in vitro*. Protilátkou podľa tohto vynálezu môže byť protilátka s celou dĺžkou alebo jej antigén viažuca časť. Sú tiež poskytnuté spôsoby výroby a použitia protilátok podľa tohto vynálezu. Protilátky podľa tohto vynálezu alebo ich časti sú použiteľné na detekciu dvoch rôz-

nych, ale štruktúrne príbuzných antigénov (napr. IL-1 α a IL-1 β) a na inhibíciu aktivity týchto antigénov, napr. v ľudských subjektoch, trpiacich chorobou, na ktorej sa aktivita IL-1 α a/alebo IL-1 β škodlivo podieľa.

7 (51) C23F 11/00, C09D 5/10, C09C 1/04

(21) 223-2002

(22) 13.02.2002

(31) 10/045 054, 60/268 273

(32) 15.01.2002, 14.02.2001

(33) US, US

(71) METAL COATINGS INTERNATIONAL INC. a Delaware corporation, Chardon, OH, US;

(72) Maze Etienne G., Rotheleux, Breuil le Vert, FR; Lelong Gilbert L., Boulincourt, Agnetz, FR; Dorsett Terry E., Chardon, OH, US; Guhde Donald J., Euclid, OH, US; Nishikawa Toshio, Yokohama, JP;

(74) ROTT, RŮŽIČKA & GUTTMANN, v. o. s., Bratislava, SK;

(54) Povlak s kovovými zliatinovými časticami na poskytnutie ochrany proti korózii

(57) Sú opísané povlaky obsahujúce kovové zliatinové častice. Povlaky poskytujú ochranu proti korózii podkladu, napr. kovový podklad. Povlaky obsahujú zliatinu zinok-kov vo forme vločiek, predovšetkým zliatinové vločky zo zinku a hliníka. Povlak môže byť z kompozícií na báze vody alebo založených na rozpúšťadle. Kompozície na poskytovanie povlaku môžu tiež obsahovať substituent, napr. vodou rozložiteľný silan s organickými funkčnými skupinami alebo zložku poskytujúcu šesťmocný chróm, alebo titaničitanový polymér, alebo kremičitú zložku. Povlak môže byť vhodne vybavený vrchným povlakom.

7 (51) D01G 1/04, C03B 37/16

(21) 1823-2002

(22) 28.06.2001

(31) 00/08727

(32) 05.07.2000

(33) FR

(71) SAINT-GOBAIN VETROTEX FRANCE S.A., Chambéry, FR;

(72) Font Dominique, Saint-Baldoph, FR; Prevosto Henri, Aix les Bains, FR; Berthelon Laurent, Saint-Baldolph, FR;

(74) Hörmann Tomáš, Ing., Bratislava, SK;

(86) PCT/FR01/02053

(87) WO02/02854

(54) Zariadenie a spôsob rozrezávania káblov vytvorených z termoplastických vlákien

(57) Zariadenie na rozrezávanie káblov vytvorených z termoplastických vlákien obsahuje nožový kotúč (1) a oporný kotúč (2), ktoré sa otáčajú v navzájom opačných smeroch okolo dvoch rovnobežných osí (x_1 , x_2), aspoň jedny prostriedky (B) na poháňanie týchto kotúčov a prostriedky (6) na privádzanie kábla do styku s oporným kotúčom (2). Ďalej obsahuje prostriedky na natáčanie nosiča (3) kotúčov (1, 2), ktorých os (x_3) je rovnobežná s osami týchto kotúčov, a im pričlenené poháňacie prostriedky (A); prostriedky (C) na uvádzanie kotúčov do vzájomného styku a prostriedky (10), určené najmä na zachytávanie kábla a im pričlenené poháňacie prostriedky na preťa-

hovanie tohto kábla medzi nožovým kotúčom (1) a oporným kotúčom (2) za stavu, v ktorom sa tieto kotúče nenachádzajú vo vzájomnom styku.

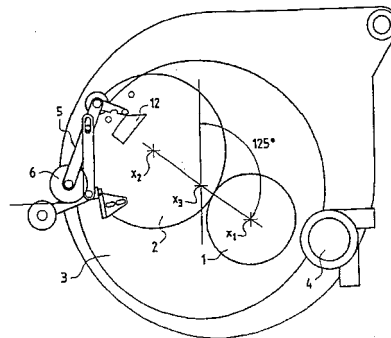

Trieda D

7 (51) D21C 9/08, 5/02, C08F 220/60

(21) 80-2003

(22) 13.07.2001

(31) 0018314.5

(32) 27.07.2000

(33) GB

(71) CIBA SPECIALTY CHEMICALS WATER TREATMENTS LIMITED, Bradford, West Yorkshire, GB;

(72) Weir Josephine Michelle, Bradley, Huddersfield, West Yorkshire, GB; Laycock Mark Anthony, Windhill, Shipley, West Yorkshire, GB;

(74) Čechvalová Dagmar, Bratislava, SK;

(86) PCT/EP01/08115

(87) WO02/10508

(54) Spôsob odstraňovania syntetických hydrofóbných živičných častíc a vo vode rozpustný kationový polymér

(57) Spôsob odstraňovania syntetických hydrofóbných živičných častíc pri spracovaní odpadu, v ktorom sa vytvára vodná celulózová suspenzia z odpadového celulózového materiálu v stupni rozvlákňovania buničiny. Suspenzia celulózy prechádza do separačného stupňa, v ktorom sa častice tlačiarskej černe alebo/a syntetických hydrofóbných živičných materiálov oddelia od celulózovej suspenzie, a prípadne sa celulózová suspenzia podrobí praciemu stupňu alebo/a zahusťovaciemu stupňu na získanie upravenej buničiny. Voda zo separačného stupňa alebo/a pracieho stupňa, alebo/a zahusťovacieho stupňa sa čirí v číriacom stupni, v ktorom sa odstraňujú suspendované tuhé látky obsahujúce syntetické hydrofóbné živičné častice, a vyčistená voda sa dodáva do stupňa rozvlákňovania buničiny v číriacom okruhu alebo/a sa kombinuje s upravenou buničinou. Vo vode rozpustný kationový polymér sa pridáva k technologickej vode pri alebo pred číriacim stupňom. Tento kationový polymér vytvorený zo zmesi monomérov pozostáva z prvého vo vode rozpustného kationového monoméru zvoleného zo skupiny zloženej z dialkyldialkylamóniumhalogenidu, dialkylaminoalkyl (met) akrylamidu a dialkylaminoalkyl (met) akrylátu, vrátane ich kvartérnych amóniových solí a adičných solí s kyselinami, a z druhého vo vode rozpustného kationového monoméru, ktorý má hydrofóbnu časť. Vo vode rozpustný kationový po-

lymér vytvorený zo zmesi monomérov má vlastnú viskozitu menšiu než 3 dl/g a je vo forme tuhých častíc.

Trieda E

- 7 (51) **E01C 7/26, 19/10**
 (21) **990-2002**
 (22) 21.04.2000
 (31) 00/00196
 (32) 07.01.2000
 (33) FR
 (71) COLAS, Boulogne-Billancourt, FR;
 (72) Godard Eric, Elancourt, FR;
 (74) Bušová Eva, JUDr., Bratislava, SK;
 (86) PCT/FR00/01069
 (87) WO01/49939
 (54) **Živicový obalovaný materiál na ukladanie za tepla obsahujúci kaučuk, spôsob výroby obalovaného materiálu a spôsob realizácie vozoviek z obalovaného materiálu**
 (57) Živicový obalovaný materiál na ukladanie za tepla určený na výrobu vozoviek obsahuje zrnitú zmes s nespojitou distribúciou veľkosti častíc a ako spojivo živicu, pričom zrnitá zmes obsahuje štrk, pieskovú frakciu a práškový kaučuk a piesková frakcia a práškový kaučuk spoločne majú menší objem, než je objem medzier v štrku. Veľkosť častíc práškového kaučuku je menšia než 1,5 mm a obsah kaučuku v zrnitej zmesi je menší než 1,5 % hmotn. Spôsob výroby zahŕňa kroky uvedenia štrku a pieskovej frakcie na obalovaciu teplotu a ich miešanie so spojivom na vytvorenie živicového obalovaného materiálu a práškový kaučuk sa pridáva v množstve menšom než 1,5 % objemu zrnitej zmesi, pričom veľkosť častíc práškového kaučuku je menšia než 1,5 mm. Spôsob realizácie vozovky zahŕňa polozenie kotviacej vrstvy na cestu, ktorá má byť pokrytá vozovkovým kobercom, polozenie jednej vrstvy uvedeného živicového obalovaného materiálu a zhutnenie tejto živicovej obalovanej vrstvy.

Trieda F

- 7 (51) **F01D 1/00**
 (21) **1836-2001**
 (22) 12.12.2001
 (71) Ramšík Jozef, ml., Vrútky, SK;
 (72) Ramšík Jozef, ml., Vrútky, SK;
 (54) **Zariadenie na výrobu elektrického prúdu**
 (57) Zariadenie vynálezu na výrobu elektrického prúdu sa vyznačuje tým, že umožňuje jeho výrobu využitím spodného ťahu ohrievaného vzduchu alebo prirodzenej teploty a usmerneného toku dažďovej vody na lopatky dvoch turbín (25) a (26), za pomoci prevodových mechanizmov (13) (14), (27) a horných prevodových mechanizmov (11), (9), krútiaci pohyb rotora (6), za pomoci tlaku vzduchu rozkrútenie turbín (2), (8) a následkom ich prevodu roztočenie rotora (6).

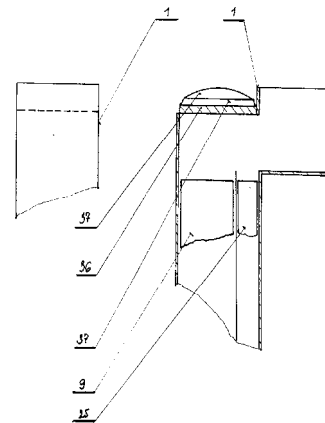

- 7 (51) **F16C 19/02, D01H 4/12**
 (21) **1594-2002**
 (22) 08.11.2002
 (31) PV 2001-4410
 (32) 10.12.2001
 (33) CZ
 (71) RIETER CZ, a. s., Ústí nad Orlicí, CZ;
 (72) Sloupenský Jiří, Ing., CSc., Ústí nad Orlicí, CZ;
 Kříž František, Ing., CSc., Brno, CZ;
 (74) Dudová Tatiana, Trenčín, SK;
 (54) **Vysokootáčkové ložisko s dutým hriadeľom, najmä na uloženie spriadacieho rotora rotorového dopriadacieho stroja na výrobu zložkovej priadze**
 (57) Vynález sa týka vysokootáčkového ložiska s dutým hriadeľom (1), najmä na uloženie spriadacieho rotora rotorového dopriadacieho stroja, najmä na výrobu zložkovej priadze. Vynález spočíva v tom, že dutina (11) dutého hriadeľa (1) má priemer väčší, ako je 1/2 vonkajšieho priemeru dutého hriadeľa (1) a menšia, ako sú 3/4 vonkajšieho priemeru dutého hriadeľa (1).

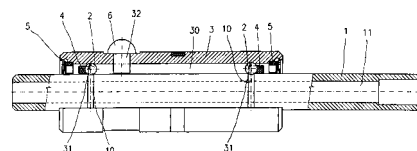

- 7 (51) **F16H 48/00**
 (21) **1880-2001**
 (22) 19.12.2001
 (71) Horváth Radovan, Mgr., Bratislava, SK;
 (72) Horváth Radovan, Mgr., Bratislava, SK;
 (74) Kováčik Štefan, Ing., Bratislava, SK;
 (54) **Planétový mechanizmus**
 (57) Opísaný je planétový mechanizmus pozostávajúci z prvého centrálnneho kolesa (1) s prvou osou (13) otáčania, ktorá je spoločná aj pre rotačné teleso (11) a na ňom cez druhú os (14) otáčania umiestneným zloženým satelitným kolesom (5) s druhou osou (14) otáčania, ktoré je jedným svojím priemerom kinematicky spriahnuté s prvým korunným kolesom (7), pričom zložené satelitné koleso (5) s druhou osou (14) otáčania je svojím druhým priemerom kinematicky spriahnuté s prvým centrálnym kolesom (1) s prvou osou (13) otáčania cez pomocné satelitné koleso

(6) s treťou osou (15) otáčania ukotvenou v rotačnom telese (11).

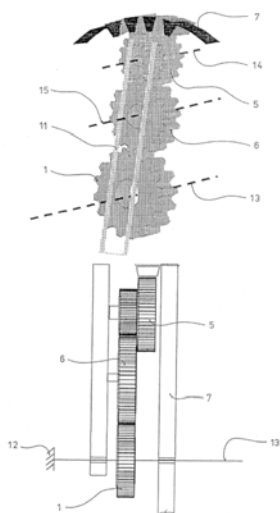

Trieda G

7 (51) G01N 24/10, 1/02

(21) 1847-2002

(22) 29.05.2001

(31) 2000-158797

(32) 29.05.2000

(33) JP

(71) Cosmo Ace Co., Hiroshima-shi, Hiroshima, JP;

(72) Nishimoto Tetsuro, Hiroshima-shi, Hiroshima, JP;

(74) Kohno Masahiro, Hachiouji-shi, Tokyo, JP;

(74) Guniš Jaroslav, Mgr., Bratislava, SK;

(86) PCT/JP01/04506

(87) WO01/92862

(54) **Spôsob určenia množstiev rozptýlených časticových látok, meracia rúrka na určenie množstva rozptýlených časticových látok a meracia súprava na určenie množstva rozptýlených časticových látok**

(57) Tento vynález poskytuje spôsob stanovenia rozptýlených časticových látok presne a pohodlne, meráciu rúrku na vzorkovanie rozptýlených časticových látok a meraciu súpravu na použitie na zberanie rozptýlených časticových látok. V tomto vynáleze výfuková emisia prechádza cez zberný materiál, aby sa rozptýlené časticové látky vo výfukovej emisii naň adsorbovali. Potom sa množstvá atómov alebo molekulových entít s nespárenými elektrónmi, ktoré sa nachádzajú v rozptýlených časticových látkach, adsorbovaných na zberný materiál, stanovia s použitím elektrónovej spinovej rezonančnej spektroskopie. Množstvá rozptýlených časticových látok, nachádzajúcich sa vo výfukovej emisii, sa dajú získať presne a pohodlne na základe množstiev atómov alebo molekulových entít, stanovených vyššie.

7 (51) G06K 19/07

(21) 301-2003

(22) 13.09.2001

(31) 1800/00

(32) 15.09.2000

(33) CH

(71) NAGRACARD SA, Cheseaux-sur-Lausanne, CH;

(72) Hill Michael John, Coppet, CH;

(74) ROTT, RŮŽIČKA & GUTTMANN, v. o. s., Bratislava, SK;

(86) PCT/IB01/01669

(87) WO02/23472

(54) **Viacportová karta**

(57) Karta má rozhranie ôsmich kontaktov podľa ISO 7816 a najmenej jeden štandardný obojsmerný kanál, cez ktorý je možná výmena dát rýchlosťou okolo 500 kbit/s. Aby bolo možné takú kartu používať i v aplikáciách, ktoré vyžadujú spracovanie informácií rýchlosťami niekoľkých Mbit/s, pridá sa na kartu vysokorýchlostný sériový kanál, ktorý sa pripojí k pripojeniam nepoužívaným štandardným obojsmerným kanálom. Vysokorýchlostný sériový kanál nadväzuje na druhú zbernicu (HSB), ktorá prepája niekoľko kódovacích/dekódovacích modulov a multiplexný modul (MUX). Všetky tieto moduly sú prepojené tiež štandardnou zbernicou karty.

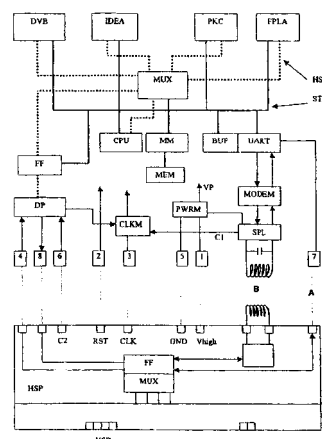

7 (51) G09F 3/00, E05B 19/18

(21) 1207-2002

(22) 21.11.2001

(31) 2000116602

(32) 22.11.2000

(33) UA

(71) Bardachenko Vitaliy, Kiev, UA;

(72) Abubekero Ravil, Cherkassy, UA; Bardachenko

Andrey, Kiev, UA; Zhovtyanskiy Victor, Kiev, UA;

(74) Kishinskiy Sergey, Kiev, UA; Kovaltchuk

Lydmila, Kiev, UA; Sidiyak Victor, Chernigovs-

kaya oblast, Kozelezkiy rayon, pgt. Desna, UA;

(74) Majlingová Marta, Ing., Bratislava, SK;

(86) PCT/UA01/00046

(87) WO02/43033

(54) **Spôsob identifikácie práva prístupu k objektom a zavedenia informácie s premenlivým markerom**

(57) Spôsob identifikácie a zavádzania informácií, pomocou ktorých sa určuje právo prístupu k rôz-

ným objektom, pričom sa zaznamenáva zavedená informácia. Spôsob umožňuje zvýšiť komfort pri využívaní identifikátora na zapamätávanie (uchovávanie) alebo na zrýchlené nastavovanie kódu zavedením postupov, ktoré zabezpečujú nezávislosť informačného stavu jednej časti kódových značiek od zmeny informačného stavu druhej časti tým, že pri uskutočňovaní operatívneho nastavovania kódu na identifikátore pomocou výberového otáčania prvkov s kódovými značkami sa navyše uskutočňuje periodická zmena kódu pomocou rovnakého odkrývania (zakrývania) časti kódových značiek (markerov).

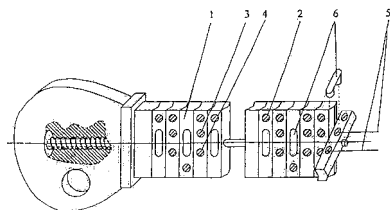

Trieda H

7 (51) H01B 7/29, 7/295

(21) 1209-2001

(22) 22.08.2001

(31) PV 2001-2539

(32) 12.07.2001

(33) CZ

(71) LAMELA, a. s., odštiepný závod Kabelovna Chyšce, Chyšce, CZ;

(72) Marková Jana, Ing., Blatno, CZ; Sřivan Vladislav, d. t., Kladno, CZ;

(74) Dudová Tatiana, Trenčín, SK;

(54) **Kábel so zvýšenou funkčnou schopnosťou pri pôsobení plameňa**

(57) Kábel so zvýšenou funkčnosťou pri pôsobení plameňa aj počas dynamického namáhania pozostáva z dvoch skupín žíl (1), kde žily (1) z prvej skupiny (1a) sú opatrené ohňovou bariérou (2). Počet žíl (1) v prvej skupine (1a) opatrených ohňovou bariérou (2) tvorí najmenej polovicu všetkých žíl (1).

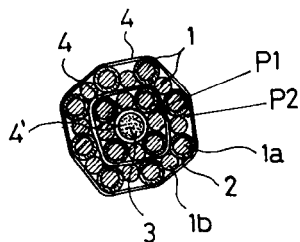

7 (51) H01B 13/34, 7/36, G09F 3/20

(21) 152-2003

(22) 07.08.2001

(31) 0002848-0

(32) 08.09.2000

(33) SE

(71) PARTEX MARKING SYSTEMS AB, Gullspang, SE;

(72) Mellgren Gunar, Gullspang, SE;

(74) Majlingová Marta, Ing., Bratislava, SK;

(86) PCT/SE01/01716

(87) WO02/13207

(54) **Usporiadanie na označovanie vodičov alebo rúrok**

(57) Označovacia objímka na označovanie vodičov alebo rúrok, najmä elektrických vodičov, vo forme telesa prstencovitého alebo objímkového tvaru, vyrobeného z jedného kusa a vyrobeného z elastického materiálu, výhodne z plastu. Označovacia objímka má niesť jeden alebo viaceré označujúce symboly a zahrnuje vonkajšiu časť tvaru strmeňa s dvoma vonkajšími ramenami (1, 2), ktoré slúžia ako bočné steny. Na svojich spodných koncoch sa tieto ramená spájajú s vnútornou časťou tvaru strmeňa, ktorá prechádza nahor medzi vonkajšími ramenami, s dvoma vnútornými ramenami (4, 5) a rebrovou časťou (6), spájajúcou ich horné konce. Táto rebrová časť spolu s vonkajšou časťou tvaru strmeňa, ktorá ju obklopuje, vymedzuje priechod tunelového tvaru pre vodič, ktorý sa má označiť. Vonkajší povrch každého z vonkajších ramien (1, 2) je urobený s prinajmenšom jednou pozdĺžnou drážkou (9, 10, 11) a navzájom proti sebe orientované povrchy každého z vnútorných ramien (4, 5) sú urobené s prinajmenšom jednou pozdĺžnou drážkou (15). Tieto drážky tvoria miesta deformácie, ktoré uľahčujú deformáciu označovacej objímky, keď je vodič vedený cez priechod tunelového tvaru.

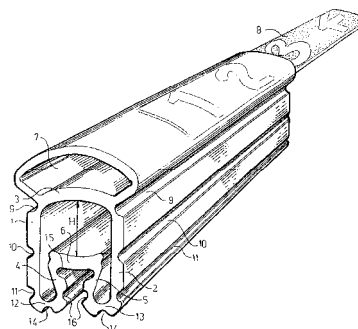

7 (51) H01H 71/00

(21) 1343-2001

(22) 20.09.2001

(71) Moeller Gebäudeautomation KG, Schrems, AT;

(72) Nyzner Alfred, Ing., Wien, AT;

(74) Bušová Eva, JUDr., Bratislava, SK;

(54) **Spínacia mechanika na ochranný spínač**

(57) Je navrhnutá spínacia mechanika (15) na ochranný spínač, ktorý má dve spoločne spínané spínacie dráhy s pohyblivými kontaktami (8, 8'), upevnenými na spínacom mostíku (9, 9'), pričom je upravený nosník (17), otočne uložený okolo pevnej osi (16) otáčania na puzdre mechaniky, ktorý má medzistenu (18), prebiehajúcu kolmo k osi (16) otáčania mechaniky, na ktorej obidvoch bočných plochách je vždy natvarovaný valec (19, 19'), oporná zarážka (26, 26'), sústredná s osou (16) otáčania mechaniky a opierka (25, 25') ramena, na ktoré sú nasadené valec (19, 19'), spínacie mostíky (9, 9') so svojimi vŕtanými otvormi (20, 20') a skrútené pružiny (21, 21') so svojimi závitmi (22, 22'), takže pozdĺžne osi valcov (19, 19') tvoria osi (36) otáčania spínacích mostíkov, pričom prvé ramená (23, 23')

sktútej pružiny (21, 21') priliehajú na spínacie mostíky (9, 9') a druhé ramena (24, 24') na opierky (25, 25') ramena, čím sú spínacie mostíky (9, 9') trvale zaťažené v smere oporných zarážok (26, 26'), ktoré majú odlišnú hrúbku, pričom na hornom konci medzisteny (18), protiľahlom voči valcom (19, 19'), je vytvarovaný čap (27), na ktorý je nasadený prvý koniec skrútkovitej tlačnej pružiny (28), ktorej druhý koniec sa opiera o puzdro, pričom je ďalej upravená západková opierka (29), ktorá je svojím vítaným otvorom (30) nasadená na opornú zarážku (26) a v oblasti horného konca medzisteny (18) má rameno (31).

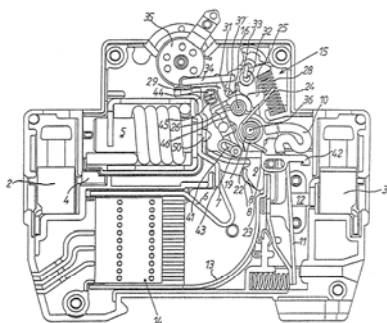

7 (51) H01L 21/31, 21/311, 21/461

(21) 1799-2001

(22) 06.12.2001

(71) Lalinský Tibor, Ing., CSc., Modra, SK; Matay Ladislav, Ing., Bratislava, SK; Haščík Štefan, RNDr., Bratislava, SK; Mozolová Želmíra, Ing., Bratislava, SK;

(72) Lalinský Tibor, Ing., CSc., Modra, SK; Matay Ladislav, Ing., Bratislava 4, SK; Haščík Štefan, RNDr., Bratislava 3, SK; Mozolová Želmíra, Ing., Bratislava 4, SK;

(54) Spôsob mechanickej fixácie a tepelnej izolácie mikro-a nanomechanických štruktúr polovodičových mikrosystémov

(57) Spôsob mechanickej fixácie a tepelnej izolácie mikro(nano)mechanických štruktúr, ako sú membrány, mostíky, nosníky, ako aj ostrovčeky. Použitým fixačným a tepelno-izolačným materiálom je tenká vrstva polyimidu, ktorá sa formuje na povrchu a bočných stenách tvarovaných štruktúr po technologickom kroku ich povrchového mikrotvarovania. Uvedenou fixáciou, použitím polyimidu, je možné zvýšiť mechanickú odolnosť štruktúr a zabezpečiť vysoký stupeň planárnosti povrchu, pri zachovaní požadovaných tepelno-odporových vlastností, čím sa zvyšuje flexibilita a integrovateľnosť štruktúr. Navyše uvedeným spôsobom je možné priestorovo mechanicky fixovať a tepelne izolovať tenké ostrovčeky ako atraktívne mikro(nano)mechanické štruktúry, doteraz nevytvárané, prednostne vhodné na realizáciu vysoko-účinnnej elektro-tepelnej konverzie. Tenké nosníky, mostíky, ako aj ostrovčeky, mechanicky fixované a tepelne izolované tenkou polyimidovou membránou, môžu byť využité najmä pri návrhu a konštrukcii zložitých tepelne-založených polovodičových mikroelektromechanických, ako aj mikrooptoe-

lektromechanických systémov (MEMS, MOEMS).

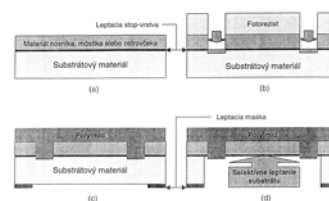

7 (51) H01S 3/10, 3/1055

(21) 1611-2001

(22) 07.11.2001

(71) Vojenský technický ústav, Liptovský Mikuláš, SK;

(72) Duda Ján, Ing., Liptovský Mikuláš, SK; Maro Peter, Ing., Liptovský Mikuláš, SK; Viceník Jiří, Ing., CSc., Liptovský Mikuláš, SK;

(54) Modul preladovania pre lasery

(57) Modul preladovania pre lasery, pri ktorých je možné meniť vlnovú dĺžku vysielaného žiarenia natáčaním difrakčnej mriežky, pozostáva z motora (1), vačky (2), ramena (3), difrakčnej mriežky (4), snímača uhla natočenia (5), riadiacej jednotky (6), pričom vačka (2) je prepojená s ramenom (3) mechanickou väzbou, difrakčná mriežka (4) je pevne spojená s ramenom (3) a snímačom uhla natočenia (5), ktorý je spojený s riadiacou jednotkou (6). Riadiaca jednotka (6) ovláda pohyb motora (1) pomocou vačky (2) a ramena (3), natáča difrakčnú mriežku (4) podľa zadaných vstupných hodnôt s väzbou na snímač uhla natočenia (5).

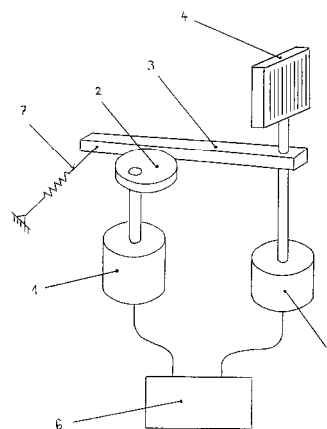

7 (51) H02J 4/00, H02M 11/00

(21) 1815-2001

(22) 10.12.2001

(71) Melišek Tibor, Ing., Bratislava, SK; Gömöry Fedor, Ing., DrSc., Bratislava, SK; Kopera Ľubomír, Bratislava, SK;

(72) Melišek Tibor, Ing., Bratislava, SK; Gömöry Fedor, Ing., DrSc., Bratislava, SK; Kopera Ľubomír, Bratislava, SK;

(54) Napájací zdroj na nízkonapäťové spotrebiče, čerpajúci elektrickú energiu zo silnoprúdových vysokonapäťových rozvodov

(57) Napájací zdroj elektrických spotrebičov malého napätia a prúdu, ktoré sú v blízkosti, prípadne priamo galvanicky pripojené na potenciál silno-

prúdového vodiča, obvyčajne prevádzkovaného pod vysokým napätím. Riešenie je založené na tom, že na silnoprádový vodič (2) sa navlečie prúdový transformátor s feromagnetickým jadrom (1), ktorý je navinutý s prevodom nahor. Primárne vinutie v počte jeden závit tvorí samotný silnoprádový vodič (2) a na sekundárnom vinutí (3) je paralelne pripojený napájací obvod spotrebičov a tiež absorbčný člen. Absorbčný člen, čo je nelineárny symetricky obmedzujúci člen (4), je vytvorený z jednej alebo viacerých pasívnych, prípadne aktívnych elektrických súčiastok a je symetrický čo do polarity a zároveň nelineárny. Dôsledkom týchto vlastností absorbčného člena pri náraste indukovaného napätia na sekundárnom vinutí nad povolenú hranicu v oboch polaritách prúd cez absorbčný člen stúpa, a tým sa potlačí vznik prepäťových špičiek, ktoré by v prípade bez použitia absorbčného člena napájací obvod zničili. V dôsledku elektromagnetickej väzby na prúdovom transformátore je možné použiť osobitné vinutia určené len pre napájacie účely a jedno alebo viac vinutí použiť na pripojenie absorbčných členov. Tie sú v konečnom dôsledku zaradené v paralelnom zapojení a umožňujú tak pracovať aj pri niekoľkonásobne vyššom maximálnom primárnom prúde. Zapojenie umožňuje trvalé napájanie spotrebičov, ktoré sú v bezprostrednej blízkosti alebo priamo pripojené na potenciál vysokého napätia.

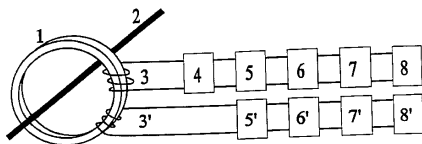
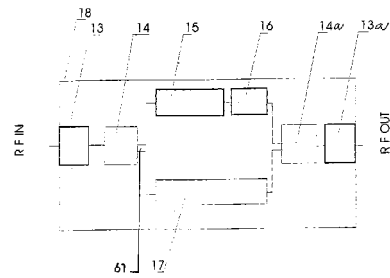

- 7 (51) H03F 1/34, 3/42, 3/20, H04N 1/42, 7/10, 7/14**
(21) 1597-2001
 (22) 02.11.2001
 (71) OPEN NT, s. r. o., Bratislava, SK;
 (72) Frlička Jozef Ing., Bratislava, SK;
 (74) Juran Svetozár, JUDr., Bratislava, SK;
(54) Modulárne zariadenie na prenos signálu v rozvodoch káblovej televízie obidvoma smermi
 (57) Modulárne zariadenie na prenos signálu obidvoma smermi tvorí modulárny korekčný zosilňovač, ktorý pozostáva na vstupe z by-passu (13), na ktorého výstup je pripojený diplexný filter (14), na ktorý je jednak napojený predzosilňovač (15) a jednak zosilňovač spätného smeru (17). Na predzosilňovač (15) je napojený koncový stupeň (16). Na výstup koncového zosilňovača (16) a zosilňovač spätného smeru (17) je pripojený na vstup ďalšieho diplex filtra (14a) a tiež tým, že druhý vstup (61) diplex filtra (14) je pripojený na výstup zosilňovača spätného smeru (17), ktorého vstup je pripojený výstup diplex filtra (14a), ktorý je pripojený s by-passom (13a). Zariadenie je možné využiť na prenos signálu v obidvoch smeroch v rozvodoch káblovej televízie alebo iných systémoch využívajúcich šírenie signálu v koaxiálnych káblových rozvodoch, ako i na zjednodušenie a zlacnenie stavby, upgradu a servisu korekčných zosilňovačov používaných v takýchto sieťach.

(51)	(21)	(51)	(21)	(51)	(21)
A01N 27/00	1919-2001	B60R 21/00	1782-2001	C07D 403/12	1810-2002
A01N 37/36	66-2003	B62M 1/04	1803-2001	C07D 405/12	214-2003
A01N 47/36	65-2003	B65D 30/24	822-99	C07D 471/04	101-2003
A01N 57/10	235-2003	B65D 41/34	444-99	C07D 471/04	854-2002
A01N 59/00	123-2003	C01B 33/04	1820-2001	C07D 471/08	4-2003
A23G 3/00	1842-2002	C02F 1/26	1025-2001	C07D 491/06	49-2003
A46D 1/08	328-2003	C02F 1/40	238-2003	C07D 495/04	337-2003
A47G 7/06	1897-2001	C02F 1/70	1873-2001	C07H 15/203	1297-2002
A61F 2/16	1653-2002	C03C 17/38	1721-2002	C07J 1/00	88-2003
A61K 9/00	437-2003	C04B 11/00	1832-2001	C07K 14/00	1778-2002
A61K 9/00	1325-2002	C04B 35/66	209-2003	C08G 8/30	285-2003
A61K 9/08	1716-2002	C04B 41/86	1667-2002	C08G 18/00	166-2003
A61K 9/20	30-2003	C07B 57/00	1421-2002	C08K 7/00	42-2002
A61K 9/20	802-2002	C07C 45/42	7-2003	C08L 77/00	26-2003
A61K 9/52	1445-2002	C07C 51/31	1846-2002	C09J 133/00	171-2003
A61K 31/00	1097-2002	C07C 59/125	1062-2002	C11C 3/00	1788-2001
A61K 31/00	724-2002	C07C 211/62	1802-2002	C12N 9/28	91-2003
A61K 31/00	127-2003	C07C 229/28	523-2002	C12N 15/13	115-2003
A61K 31/223	76-2003	C07C 251/40	46-2003	C23F 11/00	223-2002
A61K 31/337	934-2002	C07C 311/46	151-2003	D01G 1/04	1823-2002
A61K 31/41	1806-2002	C07C 311/59	983-2002	D21C 9/08	80-2003
A61K 31/425	208-2003	C07C 317/24	252-2003	E01C 7/26	990-2002
A61K 31/495	332-2003	C07C 321/28	205-2003	F01D 1/00	1836-2001
A61K 31/70	1076-2002	C07C 323/52	29-2003	F16C 19/02	1594-2002
A61K 31/70	1829-2002	C07D 201/08	1659-2002	F16H 48/00	1880-2001
A61K 31/70	1833-2002	C07D 211/32	27-2003	G01N 24/10	1847-2002
A61K 35/76	36-2003	C07D 215/40	361-2003	G06K 19/07	301-2003
A61K 38/04	120-2003	C07D 215/44	1233-2002	G09F 3/00	1207-2002
A61K 39/275	38-2003	C07D 239/48	28-2003	H01B 7/29	1209-2001
B01F 15/00	396-2003	C07D 239/96	191-2003	H01B 13/34	152-2003
B01J 13/00	1743-2002	C07D 257/04	55-2003	H01H 71/00	1343-2001
B21L 5/00	1920-2001	C07D 263/32	187-2003	H01L 21/31	1799-2001
B22D 11/00	1327-2002	C07D 265/02	81-2003	H01S 3/10	1611-2001
B29B 17/00	248-2003	C07D 295/185	5-2003	H02J 4/00	1815-2001
B29C 45/17	1268-2002	C07D 305/14	159-2003	H03F 1/34	1597-2001
B29D 30/06	236-2003	C07D 311/22	333-2003		
B29D 30/42	97-2003	C07D 401/14	40-2003		
B32B 7/12	220-2003	C07D 401/14	321-2003		

FG4A

Udelené patenty

(11)	(51)	(11)	(51)	(11)	(51)	(11)	(51)
283388	D01F 2/00	283403	C07D 231/38	283418	F02B 53/02	283433	C07D 213/30
283389	D04B 15/06	283404	C07D 251/24	283419	C21C 1/02	283434	B65F 5/00
283390	B60H 1/34	283405	A61K 9/127	283420	C07D 263/20	283435	H04Q 7/38
283391	C07D 249/08	283406	C07C 51/00	283421	A61K 9/00	283436	F02P 3/055
283392	C07C 229/22	283407	A01N 41/10	283422	C07D 211/82	283437	G01S 13/94
283393	C04B 28/04	283408	C07C 257/08	283423	H04B 3/56	283438	G01S 13/34
283394	C07D 405/12	283409	C07D 211/90	283424	B65B 11/12	283439	G01S 13/34
283395	C12P 13/02	283410	F42B 14/06	283425	C07D 451/06	283440	H01M 2/04
283396	C07C 317/02	283411	C08B 37/00	283426	F27B 7/20	283441	C07D 451/04
283397	A24D 3/16	283412	B22D 3/00	283427	C04B 7/147	283442	A61K 38/13
283398	B60R 13/08	283413	C07D 209/30	283428	B61L 27/00	283443	F16B 13/14
283399	C07D 231/12	283414	B25D 17/08	283429	H02G 3/04	283444	G06K 1/22
283400	C07D 307/94	283415	H01R 39/16	283430	C07D 411/04	283445	B66D 1/06
283401	A01N 47/24	283416	B65D 23/08	283431	B61H 13/28	283446	C12N 15/38
283402	C03C 1/00	283417	A61K 9/08	283432	C07C 39/07	283447	C02F 3/30

7 (51) A01N 41/10, 41/04 // (A01N 41/10, 37:26, 37:22) (A01N 41/04, 37:26, 37:22)

(11) 283407

(21) 56-98

(22) 11.07.1996

(24) 01.07.2003

(31) 08/504 267

(32) 19.07.1995

(33) US

(40) 08.07.1998

(73) ZENECA LIMITED, London, GB;

(72) Shribbs John Martin, Petaluma, CA, US;

(74) Bušová Eva, JUDr., Bratislava, SK;

(86) PCT/GB96/01673

(87) WO97/03562

(54) Synergická herbicídna kompozícia a spôsob kontroly rastu nežiaducej vegetácie

7 (51) A01N 47/24 // (A01N 47/24, 43:40)

(11) 283401

(21) 228-99

(22) 21.08.1997

(24) 01.07.2003

(31) 196 35 079.4

(32) 30.08.1996

(33) DE

(40) 12.07.1999

(73) BASF AKTIENGESELLSCHAFT, Ludwigshafen, DE;

(72) Müller Bernd, Frankenthal, DE; Sauter Hubert, Mannheim, DE; Ammermann Eberhard, Heppenheimer, DE; Lorenz Gisela, Neustadt, DE; Strathmann Siegfried, Limburgerhof, DE; Scherer Maria, Landau, DE; Schelberger Klaus, Gönheim, DE; Leyendecker Joachim, Ladenburg, DE;

(74) Žovicová Viera, Mgr., Bratislava, SK;

(86) PCT/EP97/04541

(87) WO98/08385

(54) Fungicídne zmesi a spôsob ničenia škodlivých húb

7 (51) A24D 3/16, 3/10, 3/04

(11) 283397

(21) 694-2000

(22) 13.11.1997

(24) 01.07.2003

(40) 09.10.2000

(73) Reemtsma Cigarettenfabriken GmbH, Hamburg, DE;

(72) Mentzel Edgar, Quickborn, DE; Seidel Henning, Mechttersen, DE;

(74) ROTT, RŮŽIČKA & GUTTMANN, v. o. s., Bratislava, SK;

(86) PCT/EP97/06390

(87) WO99/25210

(54) Cigareta s redukovanou plynnou fázou

7 (51) A61K 9/00, 9/08

(11) 283421

(21) 587-97

(22) 09.11.1995

(24) 01.07.2003

(31) 9422571.1

(32) 09.11.1994

(33) GB

(40) 09.09.1998

(73) Wyeth, Madison, NJ, US;

(72) Blanco Amparo, Tres Cantos, ES;

(74) Bušová Eva, JUDr., Bratislava, SK;

(86) PCT/GB95/02629

(87) WO96/14828

(54) Použitie vodnej i gélovej zmesi na výrobu liečiva na liečenie hemoroidov a/alebo anorektálnych chorôb a vodná gélová zmes

7 (51) A61K 9/08, 31/70, 47/12

(11) 283417

(21) 1299-99

(22) 20.03.1998

(24) 01.07.2003

(31) 60/042 353, 9706295.4

(32) 24.03.1997, 26.03.1997

(33) US, GB

- (40) 11.07.2000
 (73) GLAXO GROUP LIMITED, Greenford, Middlesex, GB;
 (72) Casey Warren Michael, Research Triangle Park, NC, US; Nguyen Ngoc-Anh Thi, Research Triangle Park, NC, US;
 (74) Majlingová Marta, Ing., Bratislava, SK;
 (86) PCT/EP98/01626
 (87) WO98/42321
(54) Farmaceutický prostriedok, spôsob jeho prípravy a použitie

7 (51) A61K 9/127

- (11) 283405**
 (21) 1513-98
 (22) 12.05.1997
 (24) 01.07.2003
 (31) 96201290.2
 (32) 10.05.1996
 (33) EP
 (40) 07.05.1999
 (73) Yamanouchi Europe B.V., Leiderdorp, NL;
 (72) Mollee Hinderikus Marius, Voorschoten, NL; De Vringer Tom, Zoetermeer, NL;
 (74) Bušová Eva, JUDr., Bratislava, SK;
 (86) PCT/EP97/02598
 (87) WO97/42937
(54) Instantný vezikulárny produkt

7 (51) A61K 38/13, 47/14, 9/20, 9/48

- (11) 283442**
 (21) 1298-95
 (22) 20.04.1994
 (24) 01.07.2003
 (31) P 43 12 728.2, P 44 12 201.2
 (32) 20.04.1993, 08.04.1994
 (33) DE, DE
 (40) 05.02.1997
 (73) Novartis AG, Basel, CH;
 (72) Petszulat Monika, Dr., Laupheim, DE; Neuer Klaus, Schwendi, DE; Walch Hatto, Laupheim, DE;
 (74) Čechvalová Dagmar, Bratislava, SK;
 (86) PCT/EP94/01228
 (87) WO94/23733
(54) Farmaceutický prípravok na orálne podanie

7 (51) B22D 3/00, 5/00, C22B 1/00, C21C 5/28, 5/52

- (11) 283412**
 (21) 1131-96
 (22) 23.02.1995
 (24) 01.07.2003
 (31) 94007130, 94030509
 (32) 04.03.1994, 23.08.1994
 (33) RU, RU
 (40) 08.10.1997
 (73) Aktsionernoe Obschestvo Zakrytogo Tipa "INTERMET-SERVICE & Co.", Tula, RU;
 (72) Dorofeev Genrikh Alexeevich, Tula, RU; Afonin Serafim Zakharovich, Moskva, RU; Zubarev Alexei Grigorievich, Tula, RU; Ivashina Evgeny Nektarievich, Tula, RU; Makurov Alexandr Vladimirovich, Tula, RU; Panfilov Alexandr Nikolaevich, Tula, RU; Ryabov Vyacheslav Vasilievich, Lipetsk, RU; Sitnov Anatoly Georgievich, Tula, RU; Utkin Jury Viktorovich, Moskva, RU;

- Shakhpazov Evgeny Khristoforovich, Moskva, RU; Tseitlin Mark Aronovich, Tula, RU;
 (74) Čechvalová Dagmar, Bratislava, SK;
 (86) PCT/RU95/00031
 (87) WO95/23660
(54) Spôsob výroby polotovaru na metalurgické spracovanie a lejárské zariadenie na jeho výrobu

7 (51) B25D 17/08

- (11) 283414**
 (21) 898-96
 (22) 24.12.1994
 (24) 01.07.2003
 (31) P 44 00 969.0
 (32) 14.01.1994
 (33) DE
 (40) 10.09.1997
 (73) ROBERT BOSCH GMBH, Stuttgart, DE;
 (72) Wierspecker Horst, Leonberg, DE; Neubert Heinz, Ebersbach, DE;
 (74) Bušová Eva, JUDr., Bratislava, SK;
 (86) PCT/DE94/01534
 (87) WO95/19243
(54) Mechanizmus pre ručné obrábacie zariadenie na otáčavé unášanie nárazových a/lebo vrtačích nástrojov, nástroj a držiak nástroja

7 (51) B60H 1/34

- (11) 283390**
 (21) 653-96
 (22) 18.09.1995
 (24) 01.07.2003
 (31) 94115041.9
 (32) 23.09.1994
 (33) EP
 (40) 06.11.1996
 (73) VALEO KLIMASYSTEME GmbH, Rodach, DE;
 (72) Schwarz Stefan, Coburg, DE;
 (74) Bušová Eva, JUDr., Bratislava, SK;
 (86) PCT/EP95/03673
 (87) WO96/09182
(54) Výtoková dýza kúriaceho a/alebo klimatizačného zariadenia, najmä pre motorové vozidlá

7 (51) B60R 13/08

- (11) 283398**
 (21) 789-96
 (22) 22.12.1994
 (24) 01.07.2003
 (31) P 43 43 970.5
 (32) 22.12.1993
 (33) DE
 (40) 06.11.1996
 (73) Stankiewicz GmbH, Adelheidsdorf, DE;
 (72) Hoffmann Manfred, Langlingen-Nienhof, DE; Oehl Heinz-Dieter, Celle, DE; Riggers Edmund, Hermannsburg, DE;
 (74) Majlingová Marta, Ing., Bratislava, SK;
 (86) PCT/EP94/04277
 (87) WO95/17320
(54) Zvuková izolácia a spôsob jej výroby

7 (51) B61H 13/28, 13/20, 13/00**(11) 283431**

- (21) 322-96
 (22) 08.03.1996
 (24) 01.07.2003
 (40) 04.03.1998
 (73) VTG Vereinigte Tanklager und Transportmittel GmbH, Hamburg, DE;
 (72) Umbach Gerhard, Reinbek, DE; Schmidt Ottomar, Berlin, DE; Lenz Axel, Horneburg, DE;
 (74) PATENTSERVIS BRATISLAVA, a. s., Bratislava, SK;

(54) Prestavovacie zariadenie brzd železničných vagónov**7 (51) B61L 27/00, 27/04****(11) 283428**

- (21) 574-98
 (22) 30.04.1998
 (24) 01.07.2003
 (31) 97 05661
 (32) 07.05.1997
 (33) FR
 (40) 11.01.1999
 (73) CSEE TRANSPORT, Les Ulis Cedex, FR;
 (72) Demarais Gérard, Saint Fargeau, FR;
 (74) PATENTSERVIS BRATISLAVA, a. s., Bratislava, SK;

(54) Zariadenie na kontrolu platnosti digitálnych správ pri riadení železničnej dopravy**7 (51) B65B 11/12, B65H 81/02****(11) 283424**

- (21) 1801-98
 (22) 28.12.1998
 (24) 01.07.2003
 (31) 980315
 (32) 02.02.1998
 (33) FI
 (40) 14.02.2000
 (73) Oy M. Haloila Ab, Masku, FI;
 (72) Suolahti Yrjö, Masku, FI;
 (74) Guniš Jaroslav, Mgr., Bratislava, SK;

(54) Zariadenie na balenie**7 (51) B65D 23/08****(11) 283416**

- (21) 664-99
 (22) 11.11.1997
 (24) 01.07.2003
 (31) 196 47 923.1
 (32) 20.11.1996
 (33) DE
 (40) 13.03.2000
 (73) HENKEL KOMMANDITGESELLSCHAFT AUF AKTIEN, Düsseldorf, DE;
 (72) Kittscher Peter, Kaarst, DE;
 (74) Majlingová Marta, Ing., Bratislava, SK;

(86) PCT/EP97/06269**(87) WO98/22359****(54) Obal na tekuté tovary****7 (51) B65F 5/00, B09B 3/00****(11) 283434**

- (21) 1838-99
 (22) 21.12.1999
 (24) 01.07.2003
 (40) 11.12.2000
 (73) T+T, a. s., Žilina, SK;
 (72) Sklenárová Daniela, Mgr., Žilina - Závodie, SK;
 (74) Zahatňanská Gabriela, Ing., Žilina, SK;

(54) Skládka odpadu**7 (51) B66D 1/06****(11) 283445**

- (21) 1070-97
 (22) 07.08.1997
 (24) 01.07.2003
 (31) 196 33 432.2
 (32) 20.08.1996
 (33) DE
 (40) 04.03.1998
 (73) Gebr. Wittler GmbH und Co. KG, Bielefeld, DE;
 (72) Wolschendorf Holger, Bielefeld, DE;
 (74) Bezák Marián, Ing., Bratislava, SK;

(54) Kľuka so zaistením**7 (51) C02F 3/30****(11) 283447**

- (21) 624-2000
 (22) 30.10.1998
 (24) 01.07.2003
 (31) 197 48 000.4, 198 28 175.7
 (32) 30.10.1997, 24.06.1998
 (33) DE, DE
 (40) 11.12.2000
 (73) Süd-Chemie AG, München, DE;
 (72) Högl Maximilian, Landshut, DE;
 (74) Bachratá Magdaléna, Mgr., Bratislava, SK;

(86) PCT/EP98/06882**(87) WO99/23039****(54) Spôsob spracovania amóniom silne znečistených priemyselných odpadových vôd****7 (51) C03C 1/00, 13/06, 13/00****(11) 283402**

- (21) 796-2000
 (22) 02.12.1998
 (24) 01.07.2003
 (31) 97309675.3
 (32) 02.12.1997
 (33) EP
 (40) 12.03.2001
 (73) ROCKWOOL INTERNATIONAL A/S, Hedehusene, DK;
 (72) Christensen Vermund Rust, Roskilde, DK; Jensen Soren Lund, Holte, DK; Ranlov Jens, Charlottenlund, DK;

(74) PATENTSERVIS BRATISLAVA, a. s., Bratislava, SK;**(86) PCT/EP98/07828****(87) WO99/28253****(54) Spôsob výroby minerálnych vlákien**

7 (51) C04B 7/147, 7/24, B01J 2/10, C02F 11/12, C22B 7/02
(11) 283427
 (21) 1018-97
 (22) 24.01.1996
 (24) 01.07.2003
 (31) A 120/95, A 1149/95
 (32) 24.01.1995, 06.07.1995
 (33) AT, AT
 (40) 14.01.1998
 (73) VOEST-ALPINE INDUSTRIEANLAGENBAU GMBH, Linz, AT;
 (72) Grünbacher Herbert, St. Marien, AT; Schrey Günter, Linz, AT; Zettl Franz, München, DE; Zettl Stefan, München, DE;
 (74) Bezák Marián, Ing., Bratislava, SK;
 (86) PCT/AT96/00009
 (87) WO96/22950
(54) Spôsob zhodnotenia prachov vznikajúcich pri redukcii železnej rudy a zariadenie na vykonávanie tohto spôsobu

7 (51) C04B 28/04, 24/38, C09K 17/44
(11) 283393
 (21) 1556-99
 (22) 12.11.1999
 (24) 01.07.2003
 (31) 198 54 478.2
 (32) 25.11.1998
 (33) DE
 (40) 12.06.2000
 (73) Dyckerhoff AG, Wiesbaden, DE;
 (72) Bechtoldt Christian, Wiesbaden, DE; Mitkova Darina, Dr., Oppenheim, DE; Umlauf Reinhold, Dr., Wiesbaden, DE;
 (74) PATENTSERVIS BRATISLAVA, a. s., Bratislava, SK;
(54) Hydraulické spojivo

7 (51) C07C 39/07
(11) 283432
 (21) 576-98
 (22) 30.04.1998
 (24) 01.07.2003
 (31) 197 18 852.4-44
 (32) 03.05.1997
 (33) DE
 (40) 11.02.1999
 (73) RÜTGERS VFT AG, Castrop-Rauxel, DE;
 (72) Bergins Wolfgang, Castrop-Rauxel, DE; Talbier-sky Jörg, Dr., Dorsten, DE;
 (74) PATENTSERVIS BRATISLAVA, a. s., Bratislava, SK;
(54) Spôsob prípravy 3,5-dimetylfenolu

7 (51) C07C 51/00, 51/58, 51/62, C07D 213/61, 213/79
(11) 283406
 (21) 1127-97
 (22) 20.08.1997
 (24) 01.07.2003
 (31) 96113531.6, 96117863.9
 (32) 23.08.1996, 07.11.1996
 (33) EP, EP
 (40) 04.03.1998

(73) American Cyanamid Company, Wayne, NJ, US;
 (72) Knell Marcus, Schwabenheim, DE; Brink Monika, Ingelheim, DE;
 (74) Bušová Eva, JUDr., Bratislava, SK;
(54) Spôsob prípravy chloridov azinylových kyselín

7 (51) C07C 229/22, A61K 31/205, A23L 1/30, A23K 1/16, C07C 309/14
(11) 283392
 (21) 1350-99
 (22) 19.03.1998
 (24) 01.07.2003
 (31) RM97A000184
 (32) 01.04.1997
 (33) IT
 (40) 16.05.2000
 (73) SIGMA-TAU INDUSTRIE FARMACEUTICHE RIUNITE S.P.A., Rome, IT;
 (72) Scafetta Nazareno, Pavona di Albano, IT; Tinti Maria Ornella, Rome, IT;
 (74) PATENTSERVIS BRATISLAVA, a. s., Bratislava, SK;
 (86) PCT/IT98/00060
 (87) WO98/43945
(54) Soľ L-karnitínu alebo alkanoyl-L-karnitínu, kompozícia s jej obsahom a použitie

7 (51) C07C 257/08, 275/00, 311/03, 335/00, A61K 31/16
(11) 283408
 (21) 726-96
 (22) 07.06.1995
 (24) 01.07.2003
 (40) 05.11.1997
 (73) PFIZER INC., New York, NY, US;
 (72) Chang George, Groton, CT, US; Dorff Peter H., Groton, CT, US; Quallich George J., Groton, CT, US;
 (74) Bušová Eva, JUDr., Bratislava, SK;
 (86) PCT/IB95/00448
 (87) WO96/40640
(54) Amidy a farmaceutické prostriedky na ich báze

7 (51) C07C 317/02, 317/04, 317/16
(11) 283396
 (21) 419-99
 (22) 01.07.1998
 (24) 01.07.2003
 (31) 197 43 759.1
 (32) 02.10.1997
 (33) DE
 (40) 18.01.2000
 (73) L. BRÜGGEMANN KG, Heilbronn, DE;
 (72) Berghofer Josef, Heilbronn, DE; Rothmann Harry, Daisbach, DE;
 (74) Žovicová Viera, Mgr., Bratislava, SK;
 (86) PCT/EP98/04055
 (87) WO99/18067
(54) Deriváty kyseliny sulfoxylovej, kompozície s ich obsahom a ich použitie

- 7 (51) C07D 209/30, 209/42, 405/14, 409/14, 401/14, 471/04, A61K 31/40, 31/44**
(11) 283413
 (21) 135-95
 (22) 02.08.1993
 (24) 01.07.2003
 (31) 07/926 015
 (32) 06.08.1992
 (33) US
 (40) 14.09.1995
 (73) Warner-Lambert Company, Ann Arbor, MI, US;
 (72) Dobrusin Ellen Myra, Ann Arbor, MI, US; Showalter Howard Daniel Hollis, Ann Arbor, MI, US; Denny William Alexander, Pakuranga, Auckland, NZ; Palmer Brian Desmond, Glendene, Auckland, NZ; Rewcastle Gordon William, Manurewa, Auckland, NZ; Tercel Moana, Forrest Hill, Auckland, NZ; Thompson Andrew Mark, Mount Eden, Auckland, NZ;
 (74) Bušová Eva, JUDr., Bratislava, SK;
 (86) PCT/US93/07272
 (87) WO94/03427
(54) 2-Tioindoly, 2-indolínitóny a polysulfidy, ich selénové analógy a farmaceutické prostriedky na ich báze

- 7 (51) C07D 211/82, 211/86**
(11) 283422
 (21) 1045-98
 (22) 03.08.1998
 (24) 01.07.2003
 (31) P 97 01379
 (32) 12.08.1997
 (33) HU
 (40) 12.03.1999
 (73) EGIS GYÓGYSZERGYÁR RT., Budapest, HU;
 (72) Bózsing Dániel, Budapest, HU; Lax Koványi Györgyi, Budapest, HU; Simig Gyula, Budapest, HU; Krasznai György, Budapest, HU; Blaskó Gábor, Budapest, HU; Tömpe Péter, Budapest, HU; Nagy Kálmán, Budapest, HU; Donáth Vereskey Györgyi, Budapest, HU; Németh Gábor, Budapest, HU; Németh Norbert, Budapest, HU;
 (74) Guniš Jaroslav, Mgr., Bratislava, SK;
(54) Spôsob prípravy 3-etyl-5-metyl-2-(2-aminoeto-xymetyl)-4-(2-chlórfenyl)-6-metyl-1,4-dihydro-3,5-pyridínkarboxylátovej soli benzénsulfónovej kyseliny a medzi produkty na jej prípravu

- 7 (51) C07D 211/90, A61K 31/455**
(11) 283409
 (21) 1531-94
 (22) 09.12.1994
 (24) 01.07.2003
 (31) P 43 42 194.6, P 43 42 196.2
 (32) 10.12.1993, 10.12.1993
 (33) DE, DE
 (40) 11.07.1995
 (73) BAYER AKTIENGESELLSCHAFT, Leverkusen, DE;
 (72) Meier Heinrich, Dr., Higashi-Nada-Ku, Kobe, JP; Hartwig Wolfgang, Dr., Stamford, CT, US; Junge Bodo, Dr., Wuppertal, DE; Schohe-Loop Rudolf, Dr., Wuppertal, DE; Gao Zhan, Dr., Beijing, CN; Schmidt Bernard, Dr., Lindlar, DE; De

Jonge Maarten, Dr., Overath, DE; Schuurman Teunis, Dr., Lohmar, DE;
 (74) Hörmannová Zuzana, Ing., Bratislava, SK;
(54) Použitie fenylsubstituovaných 1,4-dihydropyridínov na výrobu liečiv, fenylsubstituované 1,4-dihydropyridíny a spôsob ich výroby

- 7 (51) C07D 213/30, 213/79, C07C 67/36**
(11) 283433
 (21) 313-98
 (22) 09.03.1998
 (24) 01.07.2003
 (31) 0595/97
 (32) 12.03.1997
 (33) CH
 (40) 07.10.1998
 (73) LONZA AG, Visp, CH;
 (72) Roduit Jean-Paul, Dr., Grône (Kanton Wallis), CH; Bessard Yves, Dr., Sierre, CH;
 (74) Obertáš Július, Ing., Bratislava, SK;
(54) Spôsob výroby esterov 2,6-pyridínkarboxylových kyselín

- 7 (51) C07D 231/12, 231/22**
(11) 283399
 (21) 654-93
 (22) 23.06.1993
 (24) 01.07.2003
 (31) 92 07645
 (32) 23.06.1992
 (33) FR
 (40) 02.02.1994
 (73) SANOFI-SYNTHELABO, Paris, FR;
 (72) Barth Francis, Montpellier, FR; Casellas Pierre, Montpellier, FR; Congy Christian, Saint Gely Du Fesc, FR; Martinez Serge, Montpellier, FR; Rinaldi Murielle, Saint Georges D'Orques, FR;
 (74) Hörmannová Zuzana, Ing., Bratislava, SK;
(54) Pyrazolový derivát, spôsob jeho prípravy, medzi produkt a farmaceutické prostriedky na jeho báze

- 7 (51) C07D 231/38, C07C 251/76, 249/16, 243/22**
(11) 283403
 (21) 1191-99
 (22) 25.02.1998
 (24) 01.07.2003
 (31) 60/039 516, 9705316.9
 (32) 03.03.1997, 14.03.1997
 (33) US, GB
 (40) 13.03.2000
 (73) RHONE-POULENC AGRO, Lyon, FR;
 (72) D'Silva Themistocles, Chapell Hill, NC, US; Ancel Jean-Erick, Saint-Genis-Laval, FR;
 (74) Čechvalová Dagmar, Bratislava, SK;
 (86) PCT/EP98/01057
 (87) WO98/39302
(54) Spôsob prípravy 5-amino-1-aryl-3-kyanopyrazolov, medzi produkty na ich prípravu a spôsob prípravy medzi produktov

7 (51) C07D 249/08, 233/60, A61K 31/41
(11) 283391
 (21) 1161-98
 (22) 25.02.1997
 (24) 01.07.2003
 (31) MI96A000371
 (32) 28.02.1996
 (33) IT
 (40) 11.02.1999
 (73) ZAMBON GROUP S. P. A., Vicenza, IT; ISAGRO S.P.A., Milano, IT;
 (72) Napoletano Mauro, Milano, IT; Fraire Cristina, Legnano, IT; Albini Enrico, Pavia, IT; Schioppacassi Giovanna, Rho, IT;
 (74) Majlingová Marta, Ing., Bratislava, SK;
 (86) PCT/EP97/00886
 (87) WO97/31903
(54) Azolové zlúčeniny, spôsob ich prípravy, farmaceutický prostriedok s ich obsahom a ich použitie

7 (51) C07D 251/24, 403/10, 403/12, 403/14, C08K 5/3492
(11) 283404
 (21) 935-95
 (22) 25.07.1995
 (24) 01.07.2003
 (31) 08/281 381
 (32) 27.07.1994
 (33) US
 (40) 07.02.1996
 (73) Ciba Specialty Chemicals Holding Inc., Basel, CH;
 (72) Stevenson Tyler Arthur, Teaneck, NJ, US; Ravichandran Ramanathan, Nanuet, NY, US; Holt Mark Stephen, West Nyack, NY, US; Phan Thuy Ngoc, North Tarrytown, NY, US; Birbaum Jean-Luc, Dr., Higashinada-ku, Kobe, JP; Toan Vien Van, Dr., Lentigny, CH;
 (74) Čechvalová Dagmar, Bratislava, SK;
(54) Tris-aryl-s-triazíny, spôsob ich prípravy, kompozícia stabilizovaná týmito triazínmi, ich použitie a spôsob ochrany organického polyméru proti degradácii

7 (51) C07D 263/20, A61K 31/42, C07D 413/12
(11) 283420
 (21) 1337-94
 (22) 21.04.1993
 (24) 01.07.2003
 (31) 07/880 432
 (32) 08.05.1992
 (33) US
 (40) 07.06.1995
 (73) PHARMACIA & UPJOHN COMPANY, Kalamazoo, MI, US;
 (72) Hutchinson Douglas K., Kalamazoo, MI, US; Brickner Steven Joseph, Portage, MI, US; Barbachyn Michael Robert, Kalamazoo, MI, US; Gammill Ronald B., Portage, MI, US; Patel Mahesh V., Kalamazoo, MI, US;
 (74) Guniš Jaroslav, Mgr., Bratislava, SK;
 (86) PCT/US93/03570
 (87) WO93/23384
(54) Antimikrobiálne oxazolidinóny obsahujúce substituované diazínové skupiny

7 (51) C07D 307/94, 493/04, A61K 31/34, 31/495, 31/445, 31/535 // (C07D 493/04, 313:00, 307:00)
(11) 283400
 (21) 1418-98
 (22) 09.04.1997
 (24) 01.07.2003
 (31) 96200990.8
 (32) 12.04.1996
 (33) EP
 (40) 12.03.1999
 (73) JANSSEN PHARMACEUTICA N. V., Beerse, BE;
 (72) Gil-Lopetegui Pilar, Toledo, ES; Fernández-Gadea Francisco Javier, Toledo, ES; Meert Theo Franz, Beerse, BE;
 (74) Bušová Eva, JUDr., Bratislava, SK;
 (86) PCT/EP97/01829
 (87) WO97/38991
(54) Substituované tetracyklické deriváty tetrahydrofuránu, spôsob ich výroby, kompozície obsahujúce tieto deriváty a použitie týchto derivátov ako liečiva

7 (51) C07D 405/12, A61K 31/445
(11) 283394
 (21) 1619-99
 (22) 10.06.1997
 (24) 01.07.2003
 (40) 14.08.2000
 (73) SYNTHON B. V., Nijmegen, NL;
 (72) Benneker Franciscus Bernardus Gemma, Nijmegen, NL; Van Dalen Frans, Nuenen, NL; Lemmens Jacobus Maria, Mook, NL; Peters Theodorus Hendricus Antonium, Arnhem, NL; Pícha František, Brno, CZ;
 (74) PATENTSERVIS BRATISLAVA, a. s., Bratislava, SK;
 (86) PCT/NL97/00328
 (87) WO98/56787
(54) Zlúčeniny 4-fenylpiperidínu a jej farmaceuticky prijateľné soli, spôsob ich prípravy, liečivo s ich obsahom a ich použitie

7 (51) C07D 411/04, A61K 31/506, A61P 31/18
(11) 283430
 (21) 1251-91
 (22) 30.04.1991
 (24) 01.07.2003
 (31) 9009861.7
 (32) 02.05.1990
 (33) GB
 (40) 15.01.1992
 (73) BIOCHEM PHARMA INC., Laval, CA;
 (72) Coates Jonathan Alan Victor, Greenford, GB; Mutton Ian Martin, Greenford, GB; Penn Charles Richard, Greenford, GB; Storer Richard, Greenford, GB; Williamson Christopher, Greenford, GB;
 (74) Čechvalová Dagmar, Bratislava, SK;
(54) (-)-cis-4-amino-1-(2-hydroxymetyl)-1,3-oxatiolan-5-yl)-(1H)-pyrimidin-2-ón, farmaceutická kompozícia, ktorá ho obsahuje a jeho použitie

-
- 7 (51) C07D 451/04, A61K 31/46**
(11) 283441
(21) 1426-99
(22) 15.04.1998
(24) 01.07.2003
(31) 97/04802
(32) 18.04.1997
(33) FR
(40) 16.05.2000
(73) SANOFI-SYNTHELABO, Paris, FR;
(72) Jegham Samir, Argenteuil, FR; Lothead Alistair, Charenton, FR; Galli Frédéric, Vaucresson, FR; Nedelec Alain, Colombes, FR; Samson Axelle, Paris, FR; Gallet Thierry, Palaiseau, FR;
(74) Čechvalová Dagmar, Bratislava, SK;
(86) PCT/FR98/00754
(87) WO98/47898
(54) Deriváty 5-aryl-3-(8-azabicyklo [3.2.1] okt-3-yl)-1,3,4-oxadiazol-2(3H)-ónu ako ligandy receptora 5-HT4, spôsob ich prípravy a farmaceutický prostriedok s ich obsahom
-
- 7 (51) C07D 451/06, 451/02, A61K 31/46**
(11) 283425
(21) 287-98
(22) 11.10.1996
(24) 01.07.2003
(31) 1156/95
(32) 13.10.1995
(33) DK
(40) 09.09.1998
(73) NeuroSearch A/S, Ballerup, DK;
(72) Moldt Peter, Humlebaek, DK; Scheel-Krüger Jorgen, Glostrup, DK; Olsen Gunnar M., Copenhagen, DK; Nielsen Elsebet Ostergaard, Copenhagen, DK;
(74) Guniš Jaroslav, Mgr., Bratislava, SK;
(86) PCT/EP96/04449
(87) WO97/13770
(54) Deriváty 8-azabicyklo[3,2,1]okt-2-énu, spôsob ich prípravy a použitia
-
- 7 (51) C08B 37/00, A61K 31/715**
(11) 283411
(21) 1078-2000
(22) 13.01.1999
(24) 01.07.2003
(31) 98/00515
(32) 19.01.1998
(33) FR
(40) 12.02.2001
(73) SANOFI-SYNTHELABO, Paris, FR; AKZO NOBEL N.V., Arnhem, NL;
(72) Basten Johannes, Afferden, NL; Dreef-Tromp Cornelia, Wijchen, NL; Driguez Pierre-Alexandre, Toulouse, FR; Duchaussoy Philippe, Toulouse, FR; Herbert Jean-Marc, Tournefeuille, FR; Petitou Maurice, Paris Cedex, FR; Van Boeckel Constant, Oss, NL;
(74) Čechvalová Dagmar, Bratislava, SK;
(86) PCT/FR99/00044
(87) WO99/36443
(54) Syntetické polysacharidy, spôsob ich prípravy, farmaceutické kompozície, ktoré ich obsahujú, a použitie
-
- 7 (51) C12N 15/38, 1/21, 5/10, C07K 14/05, A61K 39/245**
(11) 283446
(21) 1343-96
(22) 13.04.1995
(24) 01.07.2003
(31) 08/229 291
(32) 18.04.1994
(33) US
(40) 04.06.1997
(73) MEDIMMUNE VACCINES, INC., Mountain View, CA, US;
(72) Spaete Richard, Belmont, CA, US; Jackman Winthrop T., Berkeley, CA, US;
(74) Majlingová Marta, Ing., Bratislava, SK;
(86) PCT/US95/04611
(87) WO95/28488
(54) Izolovaná DNA sekvencia, vektor, hostiteľská bunka, spôsob výroby homogénneho gp350 proteínu, farmaceutický prostriedok s jeho obsahom a jeho použitie
-
- 7 (51) C12P 13/02, C12N 1/20, 9/88 // (C12P 13/02, C12R 1:03)**
(11) 283395
(21) 19-2000
(22) 22.07.1998
(24) 01.07.2003
(31) 1776/97, 2629/97, 0815/98
(32) 22.07.1997, 17.11.1997, 06.04.1998
(33) CH, CH, CH
(40) 12.09.2000
(73) LONZA AG, Basel, CH;
(72) Robins Karen Tracey, South Guangzhou, CN; Nagasawa Toru, Gifu, JP;
(74) Obertáš Július, Ing., Bratislava, SK;
(86) PCT/EP98/04587
(87) WO99/05306
(54) Mikroorganizmy rodu Amycolatopsis alebo Actinomadura, enzýmy z nich získané a spôsob výroby amidov
-
- 7 (51) C21C 1/02**
(11) 283419
(21) 1379-98
(22) 02.04.1997
(24) 01.07.2003
(31) 96/04493
(32) 04.04.1996
(33) FR
(40) 07.05.1999
(73) SKW BELLEGARDE SAS, Bellegarde sur Valserine, FR;
(72) Nussbaum Gilles, Eloise, FR;
(74) Hörmannová Zuzana, Ing., Bratislava, SK;
(86) PCT/FR97/00592
(87) WO97/38142
(54) Odsírovacia zmes na báze karbidu vápnika
-

7 (51) D01F 2/00, C08L 1/02**(11) 283388**

- (21) 581-95
 (22) 28.07.1994
 (24) 01.07.2003
 (31) A 1857/93
 (32) 14.09.1993
 (33) AT
 (40) 11.10.1995
 (73) LENZING AKTIENGESELLSCHAFT, Lenzing, AT;
 (72) Kalt Wolfram, Lenzing, AT; Männer Johann, Weyregg, AT; Firgo Heinrich, Vöcklabruck, AT;
 (74) PATENTSERVIS BRATISLAVA, a. s., Bratislava, SK;
 (86) PCT/AT94/00101
 (87) WO95/08010

(54) Odlievacia alebo zvlákňovacia hmota obsahujúca celulózu**7 (51) D04B 15/06, 9/12, 1/02****(11) 283389**

- (21) 949-95
 (22) 27.07.1995
 (24) 01.07.2003
 (31) MI94A 001653
 (32) 29.07.1994
 (33) IT
 (40) 08.05.1996
 (73) SANTONI S. r. l., Brescia, IT;
 (72) Lonati Francesco, Brescia, IT; Lonati Ettore, Brescia, IT; Lonati Fausto, Brescia, IT; Lonati Tiberio, Brescia, IT;
 (74) Bušová Eva, JUDr., Bratislava, SK;

(54) Zostava platín v pletacom stroji a spôsob výroby slučkovej a hladkej pleteniny a pleteniny so širokými očkami**7 (51) F02B 53/02, 55/08****(11) 283418**

- (21) 969-2000
 (22) 22.06.2000
 (24) 01.07.2003
 (40) 05.02.2002
 (73) Švajdlenka Dominik, Bratislava, SK;
 (72) Švajdlenka Dominik, Bratislava, SK;

(54) Rotačný spaľovací motor s vnútornou otáčacou komorou**7 (51) F02P 3/055, 3/04, 9/00, H03K 17/615, 17/042****(11) 283436**

- (21) 293-98
 (22) 27.06.1996
 (24) 01.07.2003
 (31) 195 33 637.2
 (32) 12.09.1995
 (33) DE
 (40) 13.04.1999
 (73) Robert Bosch GmbH, Stuttgart-Feuerbach, DE;
 (72) Schleupen Richard, Ingersheim, DE; Meinders Horst, Reutlingen, DE;
 (74) Bušová Eva, JUDr., Bratislava, SK;
 (86) PCT/DE96/01140
 (87) WO97/10432

(54) Zapalovací stupeň na spaľovacie motory**7 (51) F16B 13/14****(11) 283443**

- (21) 1526-96
 (22) 28.11.1996
 (24) 01.07.2003
 (31) 195 46 844.9
 (32) 15.12.1995
 (33) DE
 (40) 14.01.1998
 (73) Upat GmbH & Co., Emmendingen, DE;
 (72) Frischmann Albert, Kenzingen, DE; Mauz Joachim, Emmendingen, DE; Pfaff Arno, Furtwangen, DE;
 (74) Bezák Marián, Ing., Bratislava, SK;

(54) Nosná kotva na upevnenie predsádkovej vrstvy na nosnej vrstve**7 (51) F27B 7/20, F27D 1/00, 7/02****(11) 283426**

- (21) 3673-92
 (22) 15.12.1992
 (24) 01.07.2003
 (31) P 42 02 827.2
 (32) 31.01.1992
 (33) DE
 (40) 11.05.1994
 (73) LINDE AKTIENGESELLSCHAFT, Wiesbaden, DE;
 (72) Lissack Wilfried, Pullach, DE; Lohse Eberhard, Lohhof, DE;
 (74) Bezák Marián, Ing., Bratislava, SK;

(54) Spôsob riadeného spaľovania**7 (51) F42B 14/06, F42C 15/18****(11) 283410**

- (21) 624-98
 (22) 11.05.1998
 (24) 01.07.2003
 (40) 09.05.2002
 (73) Konštrukta-Defence, a. s., Trenčín, SK;
 (72) Kováč Dušan, Ing., Trenčín, SK; Hricko Milan, Ing., Trenčín, SK; Ševčík Juraj, Trenčín, SK; Maríkovič Miroslav, Ing., Trenčín, SK; Ritter Ivan, Ing., Trenčín, SK; Mandínec Pavol, Ing., Chocholná-Velčice, SK;

(54) Submunícia s kumulatívno-črepinovým účinkom**7 (51) G01S 13/34, 13/26, 13/08****(11) 283439**

- (21) 536-98
 (22) 24.04.1998
 (24) 01.07.2003
 (40) 14.02.2000
 (73) Labun Ján, Ing., Košice, SK; Grega Miroslav, doc.Ing., CSc., Košice, SK; Sopata Milan, Ing. CSc., Košice, SK; Kmec František, Ing., Košice, SK;
 (72) Labun Ján, Ing., Košice, SK; Grega Miroslav, doc. Ing., CSc., Košice, SK; Sopata Milan, Ing., CSc., Košice, SK; Kmec František, Ing., Košice, SK;

(54) Zapojenie leteckého rádiovýškomera malých výšok s frekvenčnou moduláciou II

7 (51) G01S 13/34, 13/26, 13/08**(11) 283438**

(21) 535-98

(22) 24.04.1998

(24) 01.07.2003

(40) 14.02.2000

(73) Labun Ján, Ing., Košice, SK; Grega Miroslav, doc.Ing., CSc., Košice, SK; Sopata Milan, Ing. CSc., Košice, SK; Kmec František, Ing., Košice, SK;

(72) Labun Ján, Ing., Košice, SK; Grega Miroslav, doc. Ing., CSc., Košice, SK; Sopata Milan, Ing., CSc., Košice, SK; Kmec František, Ing., Košice, SK;

(54) Zapojenie leteckého rádiovýškmera malých výšok s frekvenčnou moduláciou I**7 (51) G01S 13/94, 13/93, 13/53****(11) 283437**

(21) 534-98

(22) 24.04.1998

(24) 01.07.2003

(40) 14.02.2000

(73) Labun Ján, Ing., Košice, SK; Grega Miroslav, doc.Ing., CSc., Košice, SK; Sopata Milan, Ing. CSc., Košice, SK; Kmec František, Ing., Košice, SK;

(72) Labun Ján, Ing., Košice, SK; Grega Miroslav, doc. Ing., CSc., Košice, SK; Sopata Milan, Ing., CSc., Košice, SK; Kmec František, Ing., Košice, SK;

(54) Varovný systém zrážky lietadla s terénom**7 (51) G06K 1/22, 1/12, 3/02****(11) 283444**

(21) 1195-94

(22) 03.10.1994

(24) 01.07.2003

(31) 110997

(32) 18.09.1994

(33) IL

(40) 14.09.1995

(73) Speiser Alexander, Tel Aviv, IL;

(72) Speiser Alexander, Tel Aviv, IL;

(74) PATENTSERVIS BRATISLAVA, a. s., Bratislava, SK;

(54) Zobrazovací štítok natlačených prevádzkových údajov a spôsob jeho vyhotovenia**7 (51) H01M 2/04, 2/36****(11) 283440**

(21) 449-97

(22) 09.10.1995

(24) 01.07.2003

(31) VI94A000147

(32) 11.10.1994

(33) IT

(40) 08.10.1997

(73) Stocchiero Olimpio, Montorso Vicentino, IT;

(72) Stocchiero Olimpio, Montorso Vicentino, IT;

(74) Bušová Eva, JUDr., Bratislava, SK;

(86) PCT/EP95/03972

(87) WO96/11505

(54) Zariadenie na zaistenie cirkulácie elektrolytu počas prvého rýchleho nabíjania na formovanie článkov akumulátora**7 (51) H01R 39/16****(11) 283415**

(21) 1245-94

(22) 11.10.1994

(24) 01.07.2003

(31) G 93 16 606.0

(32) 29.10.1993

(33) DE

(40) 11.07.1995

(73) BSH Bosch und Siemens Hausgeräte GmbH, München, DE;

(72) Maihofer Thomas, Estenfeld, DE;

(74) Bušová Eva, JUDr., Bratislava, SK;

(54) Zberací krúžok, prípadne komutátor motora s krúžkovou kotvou**7 (51) H02G 3/04, F16L 11/118, 9/133****(11) 283429**

(21) 1214-99

(22) 13.03.1998

(24) 01.07.2003

(31) 97 03372

(32) 14.03.1997

(33) FR

(40) 14.08.2000

(73) NOVOPLASTIC, Bellegarde sur Valserine, FR;

(72) Blanc Christian, Bellegarde sur Valserine, FR;

(74) Pirony Eric, Chatenay, FR; Trichard Claude, Saint-Andre Farivillers, FR;

(74) Bušová Eva, JUDr., Bratislava, SK;

(86) PCT/FR98/00519

(87) WO98/42052

(54) Rúrkovitý výrobok, najmä na inštaláčnè potrubné vedenia**7 (51) H04B 3/56****(11) 283423**

(21) 660-96

(22) 24.11.1994

(24) 01.07.2003

(31) 9324152.9

(32) 24.11.1993

(33) GB

(40) 09.04.1997

(73) REMOTE METERING SYSTEMS LTD., Odham, Hants, GB;

(72) Armstrong Donald Stuart, Duffield, Belper, Derbyshire, GB; Halse Nigel John, Osbaldwick, York, GB; Moore Paul Martin, Mickleover, Derby, GB; Wells Joseph Anthony, Twickenham, Middlesex, GB;

(74) Majlingová Marta, Ing., Bratislava, SK;

(86) PCT/GB94/02589

(87) WO95/15036

(54) Sieť na rozvod elektrickej energie

- 7 (51) H04Q 7/38**
(11) 283435
 (21) 425-97
 (22) 04.10.1995
 (24) 01.07.2003
 (31) 9420098.7
 (32) 05.10.1994
 (33) GB
 (40) 05.08.1998
 (73) ORANGE PERSONAL COMMUNICATIONS SERVICES LIMITED, Bradley Stoke, Bristol, GB;
 (72) Colby James Edward, Stroud, Gloucestershire, GB; O'Neill Dominic Desmond Phelim, Bristol, GB;
 (74) Majlingová Marta, Ing., Bratislava, SK;
 (86) PCT/GB95/02352
 (87) WO96/11557
(54) Spojovací sieťový systém telekomunikačného systému

(51)	(11)	(51)	(11)	(51)	(11)	(51)	(11)
A01N 41/10	283407	B65F 5/00	283434	C07D 231/12	283399	D04B 15/06	283389
A01N 47/24	283401	B66D 1/06	283445	C07D 231/38	283403	F02B 53/02	283418
A24D 3/16	283397	C02F 3/30	283447	C07D 249/08	283391	F02P 3/055	283436
A61K 9/00	283421	C03C 1/00	283402	C07D 251/24	283404	F16B 13/14	283443
A61K 9/08	283417	C04B 7/147	283427	C07D 263/20	283420	F27B 7/20	283426
A61K 9/127	283405	C04B 28/04	283393	C07D 307/94	283400	F42B 14/06	283410
A61K 38/13	283442	C07C 39/07	283432	C07D 405/12	283394	G01S 13/34	283438
B22D 3/00	283412	C07C 51/00	283406	C07D 411/04	283430	G01S 13/34	283439
B25D 17/08	283414	C07C 229/22	283392	C07D 451/04	283441	G01S 13/94	283437
B60H 1/34	283390	C07C 257/08	283408	C07D 451/06	283425	G06K 1/22	283444
B60R 13/08	283398	C07C 317/02	283396	C08B 37/00	283411	H01M 2/04	283440
B61H 13/28	283431	C07D 209/30	283413	C12N 15/38	283446	H01R 39/16	283415
B61L 27/00	283428	C07D 211/82	283422	C12P 13/02	283395	H02G 3/04	283429
B65B 11/12	283424	C07D 211/90	283409	C21C 1/02	283419	H04B 3/56	283423
B65D 23/08	283416	C07D 213/30	283433	D01F 2/00	283388	H04Q 7/38	283435

FA9A Zastavené konania o patentových prihláškach na žiadosť prihlasovateľa

(21)

832-98
1216-99**FB9A Zastavené konania o patentových prihláškach**

(21)

2572-91
3958-91
318-95
763-95
1155-95
528-96
688-96
715-96
1105-96
1448-96
1500-96
884-97
396-98
587-98
1109-98
1653-98
298-99

(21)

718-99
855-99
1044-99
1184-99
1266-99
1325-99
1406-99
1569-99
1617-99
1656-99
1660-99
1680-99
1767-99
1855-99
1876-99
62-2000
157-2000

(21)

812-2000
883-2000
884-2000
901-2000
1059-2000
1312-2000
1408-2000
1422-2000
1527-2000
1903-2000
1989-2000
2007-2000
198-2001
283-2001
292-2001
309-2001
357-2001

(21)

418-2001
435-2001
536-2001
582-2001
585-2001
696-2001
742-2001
866-2001
995-2001
997-2001
1016-2001
1083-2001
1128-2001
1393-2001
619-2002**FD9A Zastavené konania pre nezaplatenie poplatku**

(21)

3003-92
773-94
299-95
194-97

(21)

1792-97
364-98
657-98
843-98

(21)

969-2002
1039-2002
1040-2002
1260-2002

(21)

1261-2002
1303-2002
1319-2002**FC9A Zamietnuté patentové prihlášky**

(21)

1522-94
1249-95
1428-95
464-96
465-96
961-96

(21)

116-98
117-98
594-98
808-98
999-98
1414-98

(21)

231-99
918-99
1045-99
1694-99
1392-2000
161-2001

(21)

356-2001
1291-2001**MK4A Zaniknuté patenty uplynutím doby platnosti**

(11)

Dátum zániku

270243 29.04.2003
270585 19.04.2003
270596 19.04.2003

(11)

Dátum zániku

272234 28.04.2003
274460 08.04.2003
279535 18.10.2002

MK4F**Zaniknuté autorské osvedčenia uplynutím doby platnosti**

(11) Dátum zániku
269158 01.04.2003

(11) Dátum zániku
273751 15.04.2003

MM4A**Zaniknuté patenty pre nezaplatenie udržiavacích poplatkov**

(11)	Dátum zániku	(11)	Dátum zániku	(11)	Dátum zániku	(11)	Dátum zániku
272797	10.10.2002	279327	12.10.2002	280499	24.10.2002	281538	18.10.2002
274616	13.10.2002	279440	09.10.2002	280515	29.10.2002	281540	01.10.2002
274717	03.10.2002	279658	15.10.2002	280517	29.10.2002	281556	23.10.2002
275354	12.10.2002	279679	01.10.2002	280606	20.10.2002	281652	10.10.2002
277844	23.10.2002	279803	25.10.2002	280813	19.10.2002	281943	25.10.2002
278871	05.10.2002	280006	28.10.2002	280825	27.10.2002	282098	29.10.2002
278917	01.10.2002	280024	31.10.2002	280909	21.10.2002	282126	04.10.2002
278936	27.10.2002	280099	27.10.2002	281085	31.10.2002	282329	12.10.2002
279153	09.10.2002	280163	30.10.2002	281153	16.10.2002	282349	22.10.2002
279213	11.10.2002	280238	20.10.2002	281279	11.10.2002	282401	12.10.2002
279219	27.10.2002	280454	21.10.2002	281372	06.10.2002	282446	08.10.2002
279316	06.10.2002	280460	21.10.2002	281518	25.10.2002		

PC4A**Prevody a prechody práv na patenty****(11) 276245**

(21) 8732-87

(73) Schering Aktiengesellschaft, Berlin, DE;
Názov / meno a adresa predchádzajúceho majiteľa(-ov): Transgene S.A., Strassburg, FR;
Dátum uzavretia zmluvy: 30.08.2002
Dátum účinnosti voči tretím osobám: 12.05.2003

(11) 278084

(21) 784-85

(73) PHARMACIA ITALIA S. p. A., Milano, IT;
Názov / meno a adresa predchádzajúceho majiteľa(-ov): PHARMACIA & UPJOHN S. P. A., Milano, IT;
Dátum účinnosti voči tretím osobám: 09.05.2003

(11) 277561

(21) 4708-86

(73) PHARMACIA ITALIA S. p. A., Milano, IT;
Názov / meno a adresa predchádzajúceho majiteľa(-ov): PHARMACIA & UPJOHN S. P. A., Milano, IT;
Dátum účinnosti voči tretím osobám: 12.05.2003

(11) 278773

(21) 1092-92

(73) Slovnaft VÚRUP, a.s., Bratislava, SK;
Názov / meno a adresa predchádzajúceho majiteľa(-ov): Slovnaft a.s., Bratislava, SK;
Dátum uzavretia zmluvy: 16.12.2002
Dátum účinnosti voči tretím osobám: 30.04.2003

(11) 277561

(21) 4708-86

(73) PHARMACIA S. P. A., Milano, IT;
Názov / meno a adresa predchádzajúceho majiteľa(-ov): FARMITALIA CARLO ERBA S.R.L., Milan, IT;
Dátum účinnosti voči tretím osobám: 12.05.2003

(11) 279953

(21) 3858-92

(73) Sofotec GmbH & Co. KG, Frankfurt/Main, DE;
Názov / meno a adresa predchádzajúceho majiteľa(-ov): ASTA Medica Aktiengesellschaft, Dresden, DE;
Dátum uzavretia zmluvy: 12.06.2002
Dátum účinnosti voči tretím osobám: 30.04.2003

(11) 278084

(21) 784-85

(73) PHARMACIA S. P. A., Milano, IT;
Názov / meno a adresa predchádzajúceho majiteľa(-ov): FARMITALIA CARLO ERBA S.R.L., Milan, IT;
Dátum účinnosti voči tretím osobám: 09.05.2003

(11) 280507

(21) 973-96

(73) Verdera Oy, ESPOO, FI;
Názov / meno a adresa predchádzajúceho majiteľa(-ov): Kemira Agro Oy, Helsinki, FI;
Dátum uzavretia zmluvy: 03.03.2003
Dátum účinnosti voči tretím osobám: 06.05.2003

(11) **281550**
(21) 3508-91
(73) AVENTIS PHARMA S. A., Antony, FR;
Názov / meno a adresa predchádzajúceho majiteľa(-ov): HOECHST MARION ROUSSEL, Puteaux, FR;
Dátum účinnosti voči tretím osobám: 05.05.2003

(11) **282508**
(21) 1758-97
(73) Sofotec GmbH & Co. KG, Frankfurt/Main, DE;
Názov / meno a adresa predchádzajúceho majiteľa(-ov): ASTA Medica Aktiengesellschaft, Dresden, DE;
Dátum uzavretia zmluvy: 12.06.2002
Dátum účinnosti voči tretím osobám: 30.04.2003

(11) **282764**
(21) 56-97
(73) Sofotec GmbH & Co. KG, Frankfurt/Main, DE;
Názov / meno a adresa predchádzajúceho majiteľa(-ov): ASTA MEDICA AKTIENGESELLSCHAFT, Dresden, DE;
Dátum uzavretia zmluvy: 12.06.2002
Dátum účinnosti voči tretím osobám: 30.04.2003

(11) **282894**
(21) 1249-98
(73) AVENTIS PHARMA S. A., Antony, FR;
GENENTECH, INC., South San Francisco, CA, US;
Názov / meno a adresa predchádzajúceho majiteľa(-ov): HOECHST MARION ROUSSEL, Puteaux, FR; GENENTECH, INC., South San Francisco, CA, US;
Dátum účinnosti voči tretím osobám: 19.05.2003

(11) **283017**
(21) 201-94
(73) Bombardier Transportation GmbH, Berlin, DE;
Názov / meno a adresa predchádzajúceho majiteľa(-ov): Bombardier Transportation GmbH, Berlin, DE; Siemens Aktiengesellschaft, München, DE;
Dátum uzavretia zmluvy: 12.12.2002
Dátum účinnosti voči tretím osobám: 05.05.2003

(11) **283243**
(21) 694-94
(73) Propane Expansion Technologies Inc., Winston-Salem, NC, US;
Názov / meno a adresa predchádzajúceho majiteľa(-ov): R. J. Reynolds Tobacco Company, Winston-Salem, NC, US;
Dátum uzavretia zmluvy: 20.11.2002
Dátum účinnosti voči tretím osobám: 09.05.2003

QB4A

Licenčné zmluvy registrované alebo udelené na patenty

(11) **282814**
(21) 145-96
(73) Teren Ján, Ing., CSc., Bratislava, SK;
Názov / meno a adresa nadobúdateľa licencie: Agrichem, spol. s r. o., Bratislava, SK;
Druh licencie: Zmluvná nevýlučná
Dátum uzavretia licenčnej zmluvy: 25.11.2002
Dátum účinnosti voči tretím osobám: 23.04.2003

TC4A**Zmeny mien majiteľ'ov v patentoch****(11) 277561**

(21) 4708-86

(73) PHARMACIA S. P. A., Milano, IT;
Dátum zápisu do registra: 12.05.2003**(11) 277561**

(21) 4708-86

(73) PHARMACIA & UPJOHN S. P. A., Milano, IT;
Dátum zápisu do registra: 12.05.2003**(11) 278084**

(21) 784-85

(73) PHARMACIA & UPJOHN S. P. A., Milano, IT;
Dátum zápisu do registra: 09.05.2003**(11) 278621**

(21) 619-91

(73) AMERSHAM HEALTH AS, Oslo, NO;
Dátum zápisu do registra: 30.04.2003**(11) 278972**

(21) 4052-88

(73) Bayer Agriculture Ltd., Ongar, Essex, GB;
Dátum zápisu do registra: 17.04.2003**(11) 278972**

(21) 4052-88

(73) Aventis Agriculture Ltd., Ongar, Essex, GB;
Dátum zápisu do registra: 17.04.2003**(11) 279135**

(21) 7434-89

(73) Bayer CropScience SA, Lyon, FR;
Dátum zápisu do registra: 17.04.2003**(11) 279135**

(21) 7434-89

(73) RHONE-POULENC AGRO, Lyon, FR;
Dátum zápisu do registra: 17.04.2003**(11) 279135**

(21) 7434-89

(73) AVENTIS CROPSCIENCE S. A., Lyon, FR;
Dátum zápisu do registra: 17.04.2003**(11) 279765**

(21) 8804-85

(73) Genetics Institute, LLC, Cambridge, MA, US;
Dátum zápisu do registra: 02.05.2003**(11) 280623**

(21) 465-98

(73) Genetics Institute, LLC, Cambridge, MA, US;
Dátum zápisu do registra: 02.05.2003**(11) 281799**

(21) 1687-99

(73) Genetics Institute, LLC, Cambridge, MA, US;
Dátum zápisu do registra: 02.05.2003**(11) 282432**

(21) 296-99

(73) Boehringer Ingelheim Pharma GmbH & Co. KG,
Ingelheim am Rhein, DE;
Dátum zápisu do registra: 28.04.2003**(11) 282751**

(21) 957-98

(73) Boehringer Ingelheim Pharma GmbH & Co. KG,
Ingelheim am Rhein, DE;
Dátum zápisu do registra: 28.04.2003**(11) 282910**

(21) 814-99

(73) Boehringer Ingelheim Pharma GmbH & Co. KG,
Ingelheim am Rhein, DE;
Dátum zápisu do registra: 28.04.2003**(11) 283017**

(21) 201-94

(73) Bombardier Transportation GmbH, Berlin, DE;
Dátum zápisu do registra: 05.05.2003**(11) 283052**

(21) 1207-98

(73) Boehringer Ingelheim Pharma GmbH & Co. KG,
Ingelheim am Rhein, DE;
Dátum zápisu do registra: 28.04.2003**TE4A****Zmeny adries majiteľ'ov v patentoch****(11) 276245**

(21) 8732-87

(73) Transgene S.A., Strassburg, FR;
Dátum zápisu do registra: 12.05.2003**(11) 279953**

(21) 3858-92

(73) ASTA Medica Aktiengesellschaft, Dresden, DE;
Dátum zápisu do registra: 30.04.2003

HD9A**Opravy adries**

- (21) **1391-2002**
(71) ANGIOGENE PHARMACEUTICALS LTD.,
The Oxford Science Park, OX4 4 GA, Oxford,
GB;
Vestník 5/2003 – BA9A
-

HH9A**Opravy chýb alebo zmeny všeobecne**

- (21) **1800-2002**
(32) 20.06.2000
Vestník: 5/2003 – BA9A
-

TH4A**Opravy chýb alebo zmeny v patentoch všeobecne**

- (11) **278951**
(21) 1656-95
(73) **Chrbet Ján, Ing., M. B. Funtíka č. 97/5, 962 23**
Očová, SK; Chrbet Jana, M. B. Funtíka č.
97/5, 962 23 Očová, SK;
-

ČASŤ

DODATKOVÉ OCHRANNÉ OSVEDČENIA

**Číselné kódy na označovanie bibliografických údajov
(Štandard WIPO ST. 9)**

- | | | | |
|------|-----------------------------------|------|---|
| (11) | Číslo dokumentu | (73) | Meno (názov) majiteľa (-ov) |
| (21) | Číslo žiadosti | (74) | Meno (názov) zástupcu |
| (22) | Dátum podania žiadosti | (92) | Číslo a dátum prvej registrácie lieku alebo prípravku na ochranu rastlín v SR |
| (54) | Názov vynálezu základného patentu | (94) | Predpokladaný dátum uplynutia platnosti osvedčenia |
| (68) | Číslo základného patentu | (95) | Názov liečiva/výrobku na ochranu rastlín |
| (71) | Meno (názov) žiadateľa (-ov) | | |

BA9A Zverejnené žiadosti o udelenie dodatkového ochranného osvedčenia**(21) 14-2002**

(22) 30.12.2002

(68) 279813

(54) Farmaceutický prostriedok, spôsob jeho prípravy a medziprodukt na tento spôsob

(71) SYNGENTA LIMITED, Guildford, GB;

(74) Čechvalová Dagmar, Bratislava, SK;

(92) 14/0389/00-S 12.12.2000

(95) Cyklopentylester kyseliny [3-[[2-metoxi-4-[[[(2-metylfenyl)sulfonyl]amino]karbonyl]fenyl]metyl]-1-metyl-1H-indol-5-yl]karbamidovej (zafir-lukast)

Typ: Liečivo

(21) 15-2002

(22) 30.12.2002

(68) 282826

(54) Farmaceutická kompozícia na podávanie inhaláciou s obsahom formoterolu a budesonidu a jej použitie

(71) Aktiebolaget Astra, Södertälje, SE;

(74) Čechvalová Dagmar, Bratislava, SK;

(92) 14/0025/01-S 24.01.2001

(95) (11beta, 16alpha)-16,17-[Butylidénbis(oxy)]-11,21-dihydroxypregna-1,4-dién-3,20-dión a dihydrát fumarátu 3-formylamino-4-hydroxy-alfa-[N-[1-metyl-2-(p-metoxifenyl)etyl]aminometyl]benzylalkoholu (budesonid a dihydrát fumarátu formoterolu)

Typ: Liečivo

(21) 2-2003

(22) 24.01.2003

(68) 282971

(54) Derivát kyseliny chinolónkarboxylovej a naftyridónkarboxylovej

(71) BAYER AKTIENGESELLSCHAFT, Leverkusen, DE;

(74) Hörmannová Zuzana, Ing., Bratislava, SK;

(92) 42/0077/02-S 31.05.2002

(95) Hydrát hydrochloridu kyseliny 1-cyklopropyl-6-fluór-1,4-dihydro-8-metoxi-7-[(4aS,7aS)-oktahydro-6H-pyrol[3,4-b]pyridin-6-yl]-4-oxo-3-chinolónkarboxylovej (hydrát hydrochloridu moxifloxacínu)

Typ: Liečivo

(21) 3-2003

(22) 06.03.2003

(68) 282032

(54) Kompozícia na báze solí arylheterocyklických zlúčenín

(71) PFIZER Inc., New York, NY, US;

(74) Bušová Eva, JUDr., Bratislava, SK;

(92) 68/0179/02-S 11.09.2002

(95) 5-[2-[4-(1,2-Benzizotiazol-3-yl)-1-piperaziny]etyl]-6-chlór-2-indolinón (ziprasidón)

Typ: Liečivo

(21) 4-2003

(22) 22.04.2003

(68) 282950

(54) Deriváty alfa-D-neuramínovej kyseliny, spôsob ich prípravy, ich použitie a farmaceutické prípravky na ich báze

(71) Biota Scientific Management PTY LTD, Melbourne, Victoria, AU;

(74) Bušová Eva, JUDr., Bratislava, SK;

(92) 42/0045/00-S 27.01.2000

(95) 5-Acetamido-4-guanidín-2,3,4,5-tetradeoxy-D-glycero-D-galaktón-2-enopyranozónová kyselina (zanamivir)

Typ: Liečivo

(21) 5-2003

(22) 02.05.2003

(68) 280411

(54) Substituované pyridazinóny alebo dihydropyridazinóny, spôsob a medziprodukty na ich prípravu a farmaceutické prípravky na ich báze

(71) Orion Corporation, Espoo, FI;

(74) Bušová Eva, JUDr., Bratislava, SK;

(92) 41/0221/02-S 20.12.2002

(95) [[4-[(4R)-1,4,5,6-Tetrahydro-4-metyl-6-oxo-3-pyridazinyl]fenyl]hydrazono]-propándinitril (levosimendan)

Typ: Liečivo

ČASŤ

ÚŽITKOVÉ VZORY

Kódy na označovanie jednotlivých druhov dokumentov (Štandard WIPO ST. 16)

- U -** **Zapísané** úžitkové vzory podľa zákona č. 478/1992 Zb.
o úžitkových vzoroch v znení zákona NR SR č. 90/93
Z. z. o opatreniach v oblasti priemyselného vlastníctva

Číselné kódy na označovanie bibliografických údajov (Štandard WIPO ST. 9)

- | | |
|--|--|
| (11) Číslo dokumentu | (54) Názov |
| (21) Číslo prihlášky | (62) Číslo pôvodnej prihlášky v prípade vylúčenej prihlášky |
| (22) Dátum podania prihlášky | (67) Číslo pôvodnej prihlášky v prípade odbočenia |
| (24) Dátum nadobudnutia účinkov úžitkového vzoru | (71) Meno (názov) prihlasovateľa (-ov) |
| (31) Číslo prioritnej prihlášky | (72) Meno pôvodcu (-ov) |
| (32) Dátum podania prioritnej prihlášky | (73) Meno (názov) majiteľa (-ov) |
| (33) Krajina alebo regionálna organizácia priority | (74) Meno (názov) zástupcu (-ov) |
| (45) Dátum oznámenia o zápise úžitkového vzoru | (86) Číslo podania medzinárodnej prihlášky podľa PCT |
| (47) Dátum zápisu a sprístupnenia úžitkového vzoru verejnosti | (87) Číslo zverejnenia medzinárodnej prihlášky podľa PCT |
| (51) Medzinárodné patentové triedenie | Poznámka:
Číslo uvádzané pred kódom (51) znamená verziu Medzinárodného patentového triedenia. |

Kódy na označovanie záhlaví oznámení publikovaných vo Vestníku ÚPV SR (Štandard WIPO ST. 17)

- FG1K** Zapísané úžitkové vzory
MA1K Zaniknuté úžitkové vzory vzdáním sa
MC1K Vymazané úžitkové vzory
MG1K Čiastočne vymazané úžitkové vzory
MK1K Zaniknuté úžitkové vzory uplynutím doby platnosti
MM1K Zaniknuté úžitkové vzory pre nezaplatenie poplatkov za predĺženie platnosti
ND1K Prvé predĺženie platnosti úžitkových vzorov
ND1K Druhé predĺženie platnosti úžitkových vzorov
PC1K Prevody a prechody práva
PD1K Zmeny vlastníckych práv na úžitkové vzory (zálohy)
QB1K Licenčné zmluvy registrované alebo udelené
QC1K Ukončenie platnosti licencie
SB1K Zapísané úžitkové vzory do registra po odtajnení
TA1K Opravy mien pôvodcov
TB1K Opravy mien
TC1K Zmeny mien
TD1K Opravy adries
TE1K Zmeny adries
TF1K Opravy dátumov
TG1K Opravy zatriedenia podľa MPT
TH1K Opravy chýb alebo zmeny všeobecne
TK1K Opravy tlačových chýb vo Vestníku ÚPV SR

Zapísané úžitkové vzory

(11)	(51)	(11)	(51)	(11)	(51)	(11)	(51)
3530	A01C 11/02	3538	C05D 9/00	3546	H01T 13/46	3554	C02F 1/48
3531	F22B 37/00	3539	F16H 48/00	3547	B64F 1/18	3555	B67C 9/00
3532	B60Q 1/44	3540	F16H 3/02	3548	G09F 3/02	3556	F24J 2/05
3533	E21B 10/50	3541	D01H 13/30	3549	C25D 19/00	3557	B01D 46/04
3534	B65D 59/00	3542	G09F 3/02	3550	B60R 25/06	3558	G08B 23/00
3535	F24B 1/18	3543	H04B 7/00	3551	B42F 1/00	3559	G06F 17/60
3536	F24B 1/195	3544	A47B 47/02	3552	F16H 29/06	3560	H01R 31/06
3537	B65D 19/00	3545	H01H 33/00	3553	A01N 33/00		

7 (51) A01C 11/02**(11) 3530**

(21) 124-2002

(22) 02.05.2002

(24) 02.05.2003

(45) 01.07.2003

(47) 02.05.2003

(72) Šlinský Ján, Ing., Pavlovce nad Uhom, SK;
Hamžík Pavel, Ing., Prešov, SK;(73) Šlinský Ján, Ing., EKOPLOD, Pavlovce nad
Uhom, SK; Hamžík Pavel, Ing., Prešov, SK;

(74) Gruber Dalibor, Ing., Košice, SK;

**(54) Zariadenie na automatizované ukládanie sa-
deníc do vysadzovačov**

(72) Senčeková Daniela, Ing., Banská Bystrica, SK;

(73) Senčeková Daniela, Ing., Banská Bystrica, SK;

(74) Holoubková Mária, Ing., Bratislava, SK;

(54) Filtračný odlučovač prachu**7 (51) B42F 1/00****(11) 3551**

(21) 33-2003

(22) 27.02.2003

(24) 13.05.2003

(45) 01.07.2003

(47) 13.05.2003

(72) Berková Jana, Trenčianske Stankovce, SK;

(73) Berková Jana, Trenčianske Stankovce, SK;

**(54) Spona, najmä na zachytenie listov zviazaných
väzbou****7 (51) A01N 33/00****(11) 3553**

(21) 49-2003

(22) 14.03.2003

(24) 13.05.2003

(45) 01.07.2003

(47) 13.05.2003

(72) Hudec Jozef, doc. Ing., CSc., Nitra, SK; Komora
Ladislav, Ing., CSc., Prievidza, SK; Macho Ven-
delín, prof. Ing., DrSc., Patrizánske, SK;

(73) VUP, a. s., Prievidza, SK;

(54) Fytostimulátor**7 (51) B60Q 1/44****(11) 3532**

(21) 43-2003

(22) 07.03.2003

(24) 02.05.2003

(45) 01.07.2003

(47) 02.05.2003

(72) Mazan Ondrej, Šaľa, SK;

(73) Mazan Ondrej, Šaľa, SK;

**(54) Brzdové svetlo cestných motorových vozidiel
s indikáciou intenzity zmeny rýchlosti****7 (51) A47B 47/02, F16B 12/20****(11) 3544**

(21) 270-2002

(22) 16.09.2002

(24) 12.05.2003

(45) 01.07.2003

(47) 12.05.2003

(72) Fabiankovičová Eva, Bratislava, SK;

(73) Fabiankovičová Eva, Bratislava, SK;

(74) Juran Svetozár, JUDr., Bratislava, SK;

**(54) Konštrukcia na vytvorenie výstavných prie-
storov****7 (51) B60R 25/06****(11) 3550**

(21) 30-2003

(22) 08.09.1999

(24) 13.05.2003

(45) 01.07.2003

(47) 13.05.2003

(67) 1218-1999

(72) Kalaš Andrej, Ing., Bratislava, SK;

(73) Kalaš Andrej, Ing., Bratislava, SK;

(54) Spojkový imobilizér**7 (51) B01D 46/04****(11) 3557**

(21) 77-2003

(22) 07.04.2003

(24) 13.05.2003

(45) 01.07.2003

(47) 13.05.2003

7 (51) B64F 1/18, B61L 5/18, 5/12**(11) 3547**

(21) 349-2002

(22) 04.12.2002

(24) 13.05.2003

(31) PUV 2002-12901

(32) 06.03.2002

(33) CZ

- (45) 01.07.2003
 (47) 13.05.2003
 (72) Chvátal Bohumír, Ing., Praha 8, CZ;
 (73) AŽD Praha, s. r. o., Praha 10, CZ;
 (74) Holoubková Mária, Ing., Bratislava, SK;
 (54) **Prekážkové návěstidlo malej svietivosti**

7 (51) B65D 19/00

- (11) **3537**
 (21) 376-2002
 (22) 30.12.2002
 (24) 06.05.2003
 (45) 01.07.2003
 (47) 06.05.2003
 (72) Lukáč Milan, Sereď, SK;
 (73) Lukáč Milan, Sereď, SK;
 (74) Kubínyi Peter, Trenčín, SK;
 (54) **Kontajner, najmä na vysokozdvížne vozíky**

7 (51) B65D 59/00

- (11) **3534**
 (21) 251-2002
 (22) 09.09.2002
 (24) 02.05.2003
 (45) 01.07.2003
 (47) 02.05.2003
 (72) Gramata Stanislav, Ing., CSc., Snina, SK;
 (73) Gramata Stanislav, Ing., CSc., Snina, SK;
 (54) **Plastový ochranný roh na radiátory s odnímateľným čelom uzavretého tvaru**

7 (51) B67C 9/00

- (11) **3555**
 (21) 55-2003
 (22) 19.03.2003
 (24) 13.05.2003
 (45) 01.07.2003
 (47) 13.05.2003
 (72) Koukal Ivan, Stará Turá, SK;
 (73) Koukal Ivan, Stará Turá, SK;
 (74) Kubínyi Peter, Trenčín, SK;
 (54) **Naberačka, najmä na naberanie vysokoviskózných látok z pevných nádob**

7 (51) C02F 1/48

- (11) **3554**
 (21) 52-2003
 (22) 17.03.2003
 (24) 13.05.2003
 (45) 01.07.2003
 (47) 13.05.2003
 (72) Baraniak Jozef, Hlohovec, SK; Baraniak Eduard, Hlohovec, SK;
 (73) Baraniak Jozef, Hlohovec, SK; Baraniak Eduard, Hlohovec, SK;
 (54) **Zariadenie na úpravu kvapalín**

7 (51) C05D 9/00

- (11) **3538**
 (21) 8-2003
 (22) 22.01.2003
 (24) 06.05.2003
 (45) 01.07.2003
 (47) 06.05.2003

- (72) Teren Ján, Ing., CSc., Bratislava 3, SK;
 (73) Teren Ján, Ing., CSc., Bratislava 3, SK;
 (54) **Kvapalné koncentráty mangánu, zinku, medi, železa a kobaltu**

7 (51) C25D 19/00

- (11) **3549**
 (21) 20-2003
 (22) 03.02.2003
 (24) 13.05.2003
 (45) 01.07.2003
 (47) 13.05.2003
 (72) Števonka Ondrej, Dolný Kubín, SK;
 (73) CHEMCOM, spol. s r. o., Dolný Kubín, SK;
 (74) Dudová Tatiana, Trenčín, SK;
 (54) **Linka na galvanické pokovovanie**

7 (51) D01H 13/30, D02J 3/18

- (11) **3541**
 (21) 29-2003
 (22) 24.02.2003
 (24) 06.05.2003
 (45) 01.07.2003
 (47) 06.05.2003
 (72) Florovič Stanislav, Trnava, SK; Florovičová Ludmila, Trnava, SK;
 (73) Florovič Stanislav, Trnava, SK; Florovičová Ludmila, Trnava, SK;
 (54) **Textilné mazadlo na úpravu syntetických, minerálnych, sklenených a prírodných vlákien**

7 (51) E21B 10/50, 10/44

- (11) **3533**
 (21) 190-2002
 (22) 03.07.2002
 (24) 02.05.2003
 (45) 01.07.2003
 (47) 02.05.2003
 (72) Považan Marián, Ing., Zlaté Moravce, SK;
 (73) Považan Marián, Ing., Zlaté Moravce, SK;
 (54) **Pôdny dierovák ako rotačný dvojklin**

7 (51) F16H 3/02, 3/087, 1/04

- (11) **3540**
 (21) 21-2003
 (22) 05.02.2003
 (24) 06.05.2003
 (45) 01.07.2003
 (47) 06.05.2003
 (72) Murín Peter, Ing., Ďurďošík, SK;
 (73) Murín Peter, Ing., Ďurďošík, SK;
 (74) Gruber Dalibor, Ing., Košice, SK;
 (54) **Ozubené segmenty s premenlivým prevodovým pomerom**

7 (51) F16H 29/06, 21/14, 25/06, 1/10

- (11) **3552**
 (21) 46-2003
 (22) 07.03.2003
 (24) 13.05.2003
 (45) 01.07.2003
 (47) 13.05.2003

- (72) Haľko Jozef, Ing., Brestov, SK; Klimo Vladimír, prof. Ing., CSc., Košice, SK;
 (73) Haľko Jozef, Ing., Brestov, SK; Klimo Vladimír, prof. Ing., CSc., Košice, SK;
 (54) **Harmonický prevod s kardanovým mechanizmom**

7 (51) F16H 48/00

- (11) **3539**
 (21) 19-2003
 (22) 03.02.2003
 (24) 06.05.2003
 (45) 01.07.2003
 (47) 06.05.2003
 (72) Horváth Radovan, Mgr., Bratislava, SK;
 (73) Horváth Radovan, Mgr., Bratislava, SK;
 (74) Kováčik Štefan, Ing., Bratislava, SK;
 (54) **Planétový mechanizmus**

7 (51) F22B 37/00, 37/10, F16L 55/11, 55/16

- (11) **3531**
 (21) 173-2002
 (22) 17.06.2002
 (24) 02.05.2003
 (45) 01.07.2003
 (47) 02.05.2003
 (72) Kravec Dušan, Ing., Trnava, SK;
 (73) VÚJE Trnava, a. s., inžinierska, projektová a výskumná org., Trnava, SK;
 (54) **Záslepka netesných rúrok parogenerátorov**

7 (51) F24B 1/18, 1/182, 1/197, 1/28

- (11) **3535**
 (21) 300-2002
 (22) 15.10.2002
 (24) 06.05.2003
 (45) 01.07.2003
 (47) 06.05.2003
 (72) Mahút Jozef, Žilina, SK;
 (73) Mahút Jozef, Žilina, SK;
 (74) Zahatňanská Gabriela, Ing., Žilina, SK;
 (54) **Teleso vonkajšieho kozuba**

7 (51) F24B 1/195, 1/193, F23M 13/00, F24C 15/00

- (11) **3536**
 (21) 324-2002
 (22) 05.11.2002
 (24) 06.05.2003
 (45) 01.07.2003
 (47) 06.05.2003
 (72) Sulovec Anton, Ing., Podhorie, SK;
 (73) POKROK VÝROBNÉ DRUŽSTVO ŽILINA, Žilina, SK;
 (54) **Spaľovacia komora kozubových kachlí a vložiek**

7 (51) F24J 2/05, 2/28, 2/46

- (11) **3556**
 (21) 63-2003
 (22) 26.03.2003
 (24) 13.05.2003
 (45) 01.07.2003
 (47) 13.05.2003

- (72) Hruškovič Svetozár, Ing., Bratislava, SK; Horňáček Jakub, Ing., Bratislava, SK;
 (73) Hruškovič Svetozár, Ing., Bratislava, SK; Horňáček Jakub, Ing., Bratislava, SK;
 (74) Kováčik Štefan, Ing., Bratislava, SK;
 (54) **Termosolárny kolektor**

7 (51) G06F 17/60

- (11) **3559**
 (21) 344-2002
 (22) 28.11.2002
 (24) 13.05.2003
 (45) 01.07.2003
 (47) 13.05.2003
 (72) Klimpl Martin, Praha 10, CZ; Novák Pavel, Praha 11, CZ; Slepíčka Karel, Praha 5, CZ; Mikulec Jan, Nové Jirny, CZ; Durčák Martin, Havřířov-Město, CZ; Babický Petr, Praha 5, CZ; Čupa Michal, Horní Irčany, CZ; Dobrovský Jan, Praha 6, CZ;
 (73) INETBON, a. s., Praha 2, CZ;
 (74) Bachratá Magdaléna, Mgr., Bratislava, SK;
 (54) **Elektronický systém na poskytovanie bonusu pri nákupe tovaru alebo služieb**

7 (51) G08B 23/00, 25/14, H04B 1/00

- (11) **3558**
 (21) 327-2002
 (22) 11.11.2002
 (24) 13.05.2003
 (31) 2002-13517
 (32) 30.09.2002
 (33) CZ
 (45) 01.07.2003
 (47) 13.05.2003
 (72) Uličník Bohumil, Hulín, CZ;
 (73) SATTURN HOLEŠOV, spol. s r. o., Holešov, CZ;
 (74) Beleščák Ladislav, Ing., Piešťany, SK;
 (54) **Informačný, výstražný a varovný systém doplnený o monitoring**

7 (51) G09F 3/02, B42D 15/00

- (11) **3542**
 (21) 331-2001
 (22) 15.11.2001
 (24) 12.05.2003
 (45) 01.07.2003
 (47) 12.05.2003
 (72) Arvay Herman, Prašník, okr. Piešťany, SK;
 (73) HOLOGRAPHY EXCLUSIVE SK, s. r. o., Bratislava, SK;
 (74) Holoubková Mária, Ing., Bratislava, SK;
 (54) **Ochranná etiketa**

7 (51) G09F 3/02, 21/04, B32B 3/06

- (11) **3548**
 (21) 14-2003
 (22) 27.01.2003
 (24) 13.05.2003
 (45) 01.07.2003
 (47) 13.05.2003

- (72) Jech Robert, Trhové Sviny, CZ;
 (73) JECH - SMRŽ, s. r. o., Trhové Sviny, CZ;
 (74) Hojčuš Peter, Ing., Bratislava, SK;
(54) Samolepiaca nálepka na kolesá motocyklov a automobilov

7 (51) H01H 33/00, 33/02

- (11) 3545**
 (21) 271-2002
 (22) 18.09.2002
 (24) 12.05.2003
 (45) 01.07.2003
 (47) 12.05.2003
 (72) Wolf Július, Ing., Gelnica, SK; Cziel Ján, Ing., Veľký Folkmár, SK;
 (73) SEZ Krompachy, a. s., Krompachy, SK;
(54) Vonkajší odpájač na práce pod napätím

7 (51) H01R 31/06, 13/62, 27/00

- (11) 3560**
 (21) 347-2002
 (22) 03.12.2002
 (24) 13.05.2003
 (45) 01.07.2003
 (47) 13.05.2003
 (67) 1699-2002
 (72) Wystron Alexander, Luzern, CH; Krajger František, Hniezdne, SK; Kulka Vladimír, Stará Lubovňa, SK;
 (73) MKEM, s. r. o., Stará Lubovňa, SK;
 (74) Grega Samuel, Prešov, SK;
(54) Zásuvka a adaptér na prepojenie

7 (51) H01T 13/46

- (11) 3546**
 (21) 332-2002
 (22) 13.11.2002
 (24) 12.05.2003
 (45) 01.07.2003
 (47) 12.05.2003
 (72) Bujnovský Jaroslav, Košice - Pereš, SK;
 (73) Bujnovský Jaroslav, Košice - Pereš, SK;
 (74) Gruber Dalibor, Ing., Košice, SK;
(54) Zapaľovacia sviečka s viacerými uzemňovacími elektródami

7 (51) H04B 7/00, 1/38, 1/03

- (11) 3543**
 (21) 269-2002
 (22) 16.09.2002
 (24) 12.05.2003
 (45) 01.07.2003
 (47) 12.05.2003
 (72) Bzincák Pavol, Ing., Tvrdošín, SK; Gavenda Ivan, Vrútky, SK; Jadron Kamil, Wien, AT; Murphy Roger, Berkshire, GB; Sameliak Viliam, Námestovo, SK;
 (73) GOTIVE, s. r. o., Bratislava, SK;
 (74) Kováčik Štefan, Ing., Bratislava, SK;
(54) Mobilný komunikátor

(51)	(11)	(51)	(11)	(51)	(11)	(51)	(11)
A01C 11/02	3530	B65D 19/00	3537	F16H 3/02	3540	G08B 23/00	3558
A01N 33/00	3553	B65D 59/00	3534	F16H 29/06	3552	G09F 3/02	3548
A47B 47/02	3544	B67C 9/00	3555	F16H 48/00	3539	G09F 3/02	3542
B01D 46/04	3557	C02F 1/48	3554	F22B 37/00	3531	H01H 33/00	3545
B42F 1/00	3551	C05D 9/00	3538	F24B 1/18	3535	H01R 31/06	3560
B60Q 1/44	3532	C25D 19/00	3549	F24B 1/195	3536	H01T 13/46	3546
B60R 25/06	3550	D01H 13/30	3541	F24J 2/05	3556	H04B 7/00	3543
B64F 1/18	3547	E21B 10/50	3533	G06F 17/60	3559		

ND1K

Predĺženie platnosti úžitkových vzorov

(11)	(51)	(11)	(51)	(11)	(51)	(11)	(51)
1227	B65B 27/06	1440	C08F 210/02	2380	B65D 27/04	2484	B61L 29/00
1228	B65B 27/06	1560	B21B 39/00	2391	C05D 5/00	2537	B65D 41/14
1279	B21D 47/00	1657	B60H 1/00	2392	A23G 3/00	2586	G01J 1/44
1320	A45D 34/06	1784	E01B 1/00	2401	G02B 11/02	2626	B41F 31/07
1359	B65D 55/02	1786	E01B 1/00	2403	G08B 25/10	2667	C09B 69/10
1415	B23B 33/00	2344	B21B 31/08	2451	E03D 9/02		

7 (51) A23G 3/00**(11) 2392**

(21) 234-99

(22) 13.08.1999

(73) DDK Slovakia, s.r.o., Senica, SK;

(54) Ovocná energetická tyčinka**7 (51) B41F 31/07, 31/26, 31/03****(11) 2626**

(21) 295-99

(22) 11.11.1999

(73) Obchodní tiskárny, a. s., Kolín, CZ;

(54) Híbkotlačové zariadenie na získanie kovovo-lesklej potlače**7 (51) A45D 34/06****(11) 1320**

(21) 242-96

(22) 30.07.1996

(73) Frajman Oleg, Lanškroun, CZ;

(54) Klúč na vytlačanie hmôt z tuby**7 (51) B60H 1/00****(11) 1657**

(21) 169-96

(22) 20.05.1996

(73) PLASTAL-ZCP S.p.A., Pordenone, IT;

(54) Mriežka chladiča na motorové vozidlá**7 (51) B21B 31/08****(11) 2344**

(21) 138-99

(22) 19.05.1999

(73) ŠMERAL BRNO, a.s., Brno, CZ;

(54) Valcovací stroj s rýchlou výmenou pracovných valcov**7 (51) B61L 29/00****(11) 2484**

(21) 153-99

(22) 28.05.1999

(73) Betamont, spol. s r. o., Zvolen, SK;

(54) Závorový adaptér**7 (51) B21B 39/00****(11) 1560**

(21) 315-96

(22) 16.10.1996

(73) ŠKODA TS a.s., Plzeň, CZ;

(54) Bezprevodová navíjačka pásu**7 (51) B65B 27/06****(11) 1227**

(21) 96-96

(22) 18.03.1996

(73) PLASTT, s.r.o., Ličartovce, SK;

(54) Plachta**7 (51) B21D 47/00****(11) 1279**

(21) 159-96

(22) 10.05.1996

(73) PRIEMSTAV & SIMEK SYSTEM, s.r.o., Bratislava, SK;

(54) Zariadenie na výrobu ľahkých oceľových priehradových nosníkov**7 (51) B65B 27/06****(11) 1228**

(21) 97-96

(22) 18.03.1996

(73) PLASTT, s.r.o., Ličartovce, SK;

(54) Žoch**7 (51) B23B 33/00****(11) 1415**

(21) 288-96

(22) 20.09.1996

(73) Trčka Josef, Ing., Plzeň, CZ;

(54) Zariadenie na pohon dvojkolesia**7 (51) B65D 27/04****(11) 2380**

(21) 106-99

(22) 23.04.1999

(73) Melich Robert, Příkazy, CZ; Křístek Emil, Aš, CZ; Beneš Milan, Cheb, CZ;

(54) Poštová obálka so skrytým okienkom**7 (51) B65D 41/14, 41/62****(11) 2537**

(21) 166-99

(22) 09.06.1999

(73) Unilever ČR, s. r. o., Praha, CZ;

(54) Obal na potravinársky výrobok

7 (51) B65D 55/02, 55/06
(11) 1359
 (21) 171-96
 (22) 22.05.1996
 (73) Vorel Josef, Ing., Liberec I, CZ; Hošek Bedřich, Ing., Hradec Králové, CZ;
(54) Ochranná plomba

7 (51) E01B 1/00
(11) 1784
 (21) 137-97
 (22) 10.04.1997
 (73) ENZO, a. s., Žilina, SK;
(54) Kamenivo do konštrukcie koľajového lôžka železničných tratí a staníc

7 (51) C05D 5/00, C05C 9/00, C05D 11/00
(11) 2391
 (21) 200-99
 (22) 02.07.1999
 (73) Klofáč Petr, Ing., Brtnice, CZ;
(54) Listové hnojivo na báze hydroxidu horečnatého

7 (51) E03D 9/02
(11) 2451
 (21) 233-99
 (22) 23.05.1996
 (73) HENKEL KOMMANDITGESELLSCHAFT AUF AKTIEN, Düsseldorf, DE;
(54) WC košíček a súprava obsahujúca WC košíček

7 (51) C08F 10/02, 18/08, C08J 5/22, C08L 23/08
(11) 1440
 (21) 151-96
 (22) 06.05.1996
 (73) VÚSAPL, a. s., Nitra, SK;
(54) Nízkotavitel'né fólie

7 (51) G01J 1/44
(11) 2586
 (21) 148-99
 (22) 26.05.1999
 (73) OPTOTEL, spol. s r. o., Bratislava, SK;
(54) Zapojenie na detekciu infračerveného žiarenia

7 (51) C09B 69/10, C09D 11/02, C08K 3/10, C08L 1/18, 29/14
(11) 2667
 (21) 133-2000
 (22) 11.11.1999
 (73) Obchodní tiskárny, a. s., Kolín, CZ;
(54) Hĺbkotlačová farba na získanie kovovolesklej potlače

7 (51) G02B 11/02
(11) 2401
 (21) 147-99
 (22) 26.05.1999
 (73) OPTOTEL, spol. s r. o., Bratislava, SK;
(54) Optická sústava prijímacieho refrakčného objektívu na lidar s laserom na oxidu uhličitom

7 (51) E01B 1/00
(11) 1786
 (21) 139-97
 (22) 10.04.1997
 (73) ENZO, a. s., Žilina, SK;
(54) Materiál do podkladných vrstiev podvalového podložia železničných tratí a staníc

7 (51) G08B 25/10, H04M 11/04
(11) 2403
 (21) 245-99
 (22) 02.06.1999
 (73) Malý Alojz, Malacky, SK; Kučera Peter, Ing., Bratislava, SK;
(54) Zariadenie na skryté ovládanie zabezpečovacieho a/alebo kontrolného systému

(51)	(11)	(51)	(11)	(51)	(11)	(51)	(11)
A23G 3/00	2392	B41F 31/07	2626	B65D 41/14	2537	E01B 1/00	1786
A45D 34/06	1320	B60H 1/00	1657	B65D 55/02	1359	E03D 9/02	2451
B21B 31/08	2344	B61L 29/00	2484	C05D 5/00	2391	G01J 1/44	2586
B21B 39/00	1560	B65B 27/06	1228	C08F 210/02	1440	G02B 11/02	2401
B21D 47/00	1279	B65B 27/06	1227	C09B 69/10	2667	G08B 25/10	2403
B23B 33/00	1415	B65D 27/04	2380	E01B 1/00	1784		

PC1K**Prevody a prechody práva**

(11) **3024**
 (21) 4-2001
 (73) MORYS s. r. o., Paskov, CZ;
 Názov / meno a adresa predchádzajúceho majiteľa(-ov): Zawislák Julius, Ing., Opava, CZ;
 Dátum uzavretia zmluvy: 16.12.2002
 Dátum účinnosti voči tretím osobám: 15.05.2003

(11) **3194**
 (21) 388-2000
 (73) Priemyselny inštitút SR, Bratislava, SK;
 Názov / meno a adresa predchádzajúceho majiteľa(-ov): VÚZ - Výskumný ústav zväračský, Bratislava, SK;
 Dátum uzavretia zmluvy: 30.01.2003
 Dátum účinnosti voči tretím osobám: 13.05.2003

TC1K**Zmeny mien prihlasovateľov/majiteľov**

(11) **3056**
 (21) 103-2001
 (73) SHP Harmanec, akciová spoločnosť, Harmanec, SK;
 Dátum zápisu do registra: 22.04.2003

(11) **3062**
 (21) 178-2001
 (73) TANAX, a. s., Bánovce nad Bebravou, SK;
 Dátum zápisu do registra: 29.04.2003

TE1K**Zmeny adries prihlasovateľov/majiteľov**

(11) **2078**
 (21) 255-98
 (73) MASTRA, spol. s r. o., Matúškovo, SK;
 Dátum zápisu do registra: 14.05.2003

MK1K**Zaniknuté úžitkové vzory uplynutím doby platnosti**

(11)	Dátum zániku	(11)	Dátum zániku	(11)	Dátum zániku	(11)	Dátum zániku
217	27.10.2002	2125	19.10.2002	2164	06.10.2002	2238	23.10.2002
1109	09.10.2002	2138	01.10.2002	2172	28.10.2002	2245	26.10.2002
1222	03.10.2002	2139	01.10.2002	2193	15.10.2002	2259	23.10.2002
1699	06.10.2002	2140	01.10.2002	2195	22.10.2002	2292	16.10.2002
2088	01.10.2002	2141	01.10.2002	2196	23.10.2002	2329	09.10.2002
2110	09.10.2002	2142	15.10.2002	2217	07.10.2002	2330	09.10.2002
2124	15.10.2002	2163	06.10.2002	2218	30.10.2002	2496	08.10.2002

ČASŤ

DIZAJNY

Číselné INID - kódy na označovanie bibliografických údajov (Štandard WIPO ST. 80)

(11)	Číslo zapísaného dizajnu	(51)	Medzinárodné triedenie dizajnov
(15)	Dátum zápisu/predĺženia platnosti	(54)	Názov dizajnu
(18)	Predpokladaný dátum uplynutia platnosti zápisu/predĺženia platnosti	(55)	Vyobrazenie dizajnu/vyobrazenie dizajnu po čiastočnom výmaze
(21)	Číslo prihlášky	(58)	Dátum záznamu v registri, napr. zmeny mena, zániku, výmazu a pod.
(22)	Dátum podania prihlášky	(62)	Číslo pôvodnej prihlášky v prípade vylúčenej prihlášky
(24)	Dátum nadobudnutia účinkov zapísaného dizajnu	(71)	Meno (názov) a adresa prihlasovateľa (-ov)
(28)	Počet dizajnov	(72)	Meno pôvodcu (-ov)
(31)	Číslo prioritnej prihlášky	(73)	Meno (názov) a adresa majiteľa (-ov)
(32)	Dátum podania prioritnej prihlášky	(74)	Meno (názov) a adresa zástupcu (-ov)
(33)	Krajina alebo regionálna organizácia priority	(78)	Meno (názov) a adresa nového majiteľa (-ov) po prevode alebo prechode
(45)	Dátum sprístupnenia zapísaného dizajnu		
(46)	Dátum uplynutia odkladu zverejnenia		

Poznámka:

Číslo uvádzané pred kódom (51) znamená verziu Medzinárodného triedenia dizajnov

Kódy na označovanie záhlaví oznámení publikovaných vo Vestníku ÚPV SR (Štandard WIPO ST. 17)

FG4Q	Zapísané dizajny
MA4Q	Zaniknuté zapísané dizajny vzdaním sa
MC4Q	Vymazané zapísané dizajny
MG4Q	Čiastočne vymazané zapísané dizajny
MK4Q	Zaniknuté zapísané dizajny uplynutím doby platnosti
MM4Q	Zaniknuté zapísané dizajny pre nezaplatenie poplatkov za predĺženie platnosti
ND4Q	Predĺženie platnosti zapísaných dizajnov
PC4Q	Prevody a prechody práv
PD4Q	Zmeny dispozičných práv na zapísané dizajny (zálohy)
PD4Q	Zmeny dispozičných práv na zapísané dizajny (ukončenie záloh)
QB4Q	Registrované licenčné zmluvy
QC4Q	Ukončenie platnosti licenčných zmlúv
TA4Q	Doplnenie mena pôvodcu (-ov)
TB4Q	Opravy mien
TC4Q	Zmeny mien
TD4Q	Opravy adries
TE4Q	Zmeny adries
TF4Q	Opravy dátumov
TG4Q	Opravy medzinárodného triedenia
TH4Q	Opravy chýb alebo zmeny všeobecne
TK4Q	Opravy tlačových chýb vo Vestníku ÚPV SR

FG4Q

Zapísané dizajny

(11)	(51)	(11)	(51)	(11)	(51)	(11)	(51)
26645	03/01.05	26649	27/05.00	26653	04/02.01	26657	14/02.03
26646	09/05.02	26650	31/01.00	26654	09/05.03		
26647	14/03.10	26651	13/03.03	26655	09/01.01		
26648	25/01.04	26652	26/05.03	26656	02/02.01		

7 (51) 02/02.01**(11) 26656**

(15) 16.05.2003

(18) 04.04.2007

(21) 83-2002

(22) 04.04.2002

(24) 16.05.2003

(45) 01.07.2003

(72) Valachovič Vladimír, Brodské, SK;

(73) W. E. D. Slovakia, spol. s r. o., Gbely, SK;

(54) Košeľe pre príslušníkov železničnej polície SR

Určenie výrobku: Výrobok, v ktorom je dizajn stelesnený, je košeľa určená pre príslušníkov železničnej polície SR.

(28) 2

(55)



1.1



2.1

7 (51) 03/01.05**(11) 26645**

(15) 15.05.2003

(18) 22.07.2007

(21) 150-2002

(22) 22.07.2002

(24) 15.05.2003

(45) 01.07.2003

(72) Šimek Milan, Liptovský Mikuláš, SK;

(73) Milan Šimek - ŠIKOV, Liptovský Mikuláš, SK;

(74) Pecho Stanislav, Ing., Lúčky pri Ružomberku, SK;

(54) Brašňa

Určenie výrobku: Výrobok, v ktorom je dizajn stelesnený, je určený ako služobný komplet poštových kožených brašien pre poštových doručovateľov a zamestnancov pôšt.

(28) 10

(55)



1.1



1.2



1.3

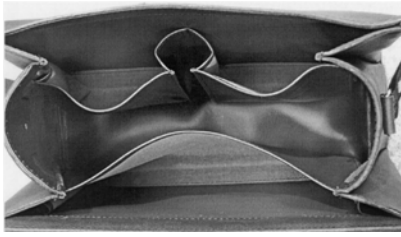

1.4



4.1



2.1

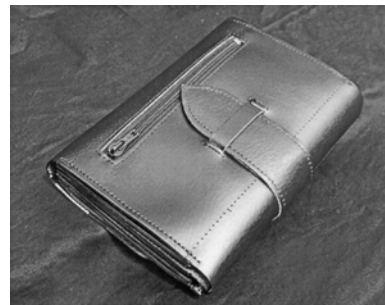

4.2



2.2



4.3



3.1



5.1



3.2



5.2



7.2



6.1



8.1

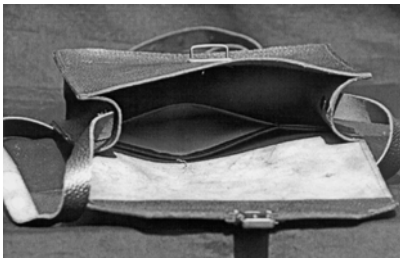

6.2

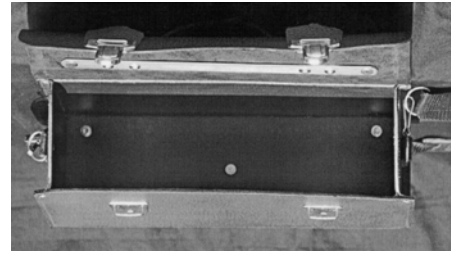

8.2



7.1



9.1

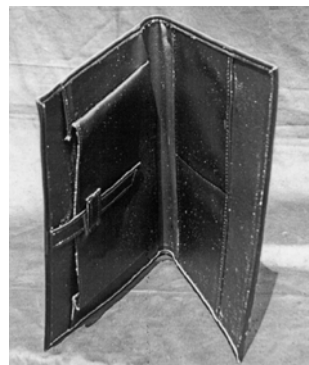

10.1

7 (51) 04/02.01

(11) 26653

(15) 15.05.2003

(18) 10.10.2007

(21) 217-2002

(22) 10.10.2002

(24) 15.05.2003

(31) 29/158,923

(32) 12.04.2002

(33) US

(45) 01.07.2003

(72) Fattori Joseph Edward, Mendham, New Jersey, US; Janssen Gerardus W. H., New York, New York, US; Gatzemeyer John J., Hillsborough, New Jersey, US;

(73) COLGATE-PALMOLIVE COMPANY, New York, New York, US;

(74) Čechvalová Dagmar, Bratislava, SK;

(54) **Usporiadanie štetín elektrickej zubnej kefky**

Určenie výrobku: Výrobok, v ktorom bude dizajn stelesnený alebo na ktorom bude aplikovaný, je určený ako elektrická kefka na zuby na mechanické čistenie zubov.

(28) 1

(55)



1.3



1.4



1.1

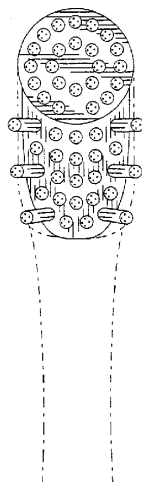

1.2

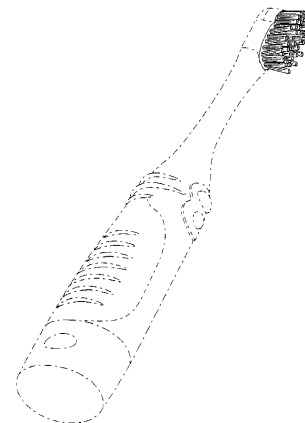

1.5

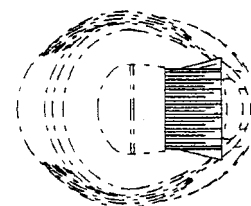

1.6

7 (51) 09/01.01**(11) 26655**

(15) 16.05.2003

(18) 30.10.2007

(21) 238-2002

(22) 30.10.2002

(24) 16.05.2003

(31) 402 03 835.5

(32) 03.05.2002

(33) DE

(45) 01.07.2003

(72) Diete Willi, Leverkusen, DE;

(73) Henkel Kommanditgesellschaft auf Aktien, Düsseldorf, DE;

(74) Majlingová Marta, Ing., Bratislava, SK;

(54) Nádobka

Určenie výrobku: Výrobok, v ktorom je dizajn stelesnený alebo na ktorom bude aplikovaný, je určený ako nádobka na kozmetické prípravky.

(28) 2

(55)



1.1



1.2



1.3

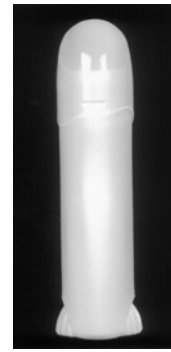

1.4



1.5

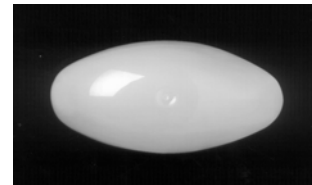

1.6

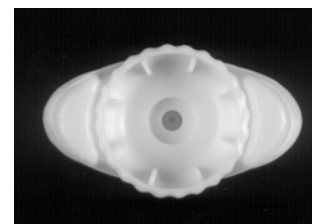

1.7

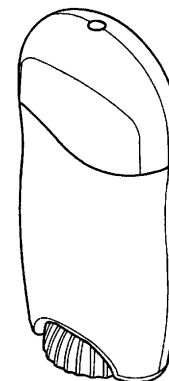

2.1

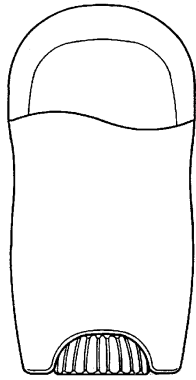

2.2

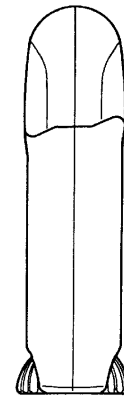

2.5

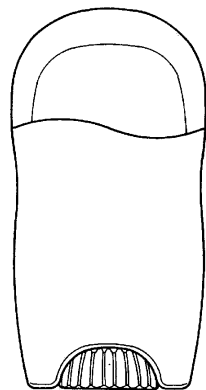

2.3

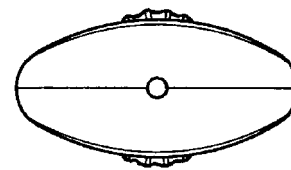

2.6

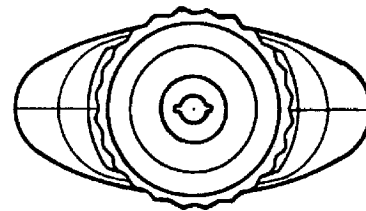

2.7

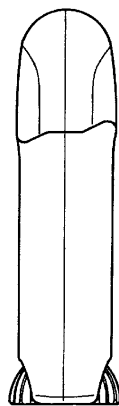

2.4

7 (51) 09/05.02

(11) 26646

(15) 15.05.2003

(18) 06.08.2007

(21) 160-2002

(22) 06.08.2002

(24) 15.05.2003

(31) 29/155 229

(32) 06.02.2002

(33) US

(45) 01.07.2003

(72) Sinton Alexander James, Doylestown, PA 18901, US; Finkelston Paul Raymond, Philadelphia, PA 19128, US;

(73) WYETH, Madison, NJ 07940-0874, US;

(74) Bezák Marián, Ing., Bratislava, SK;

(54) **Kompakt na dávkovanie liekov**

Určenie výrobku: Výrobkom, v ktorom je dizajn stelesnený, je kompakt určený na dávkovanie liekov.

(28) 1

(55)

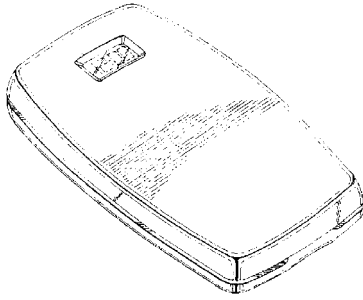

1.1

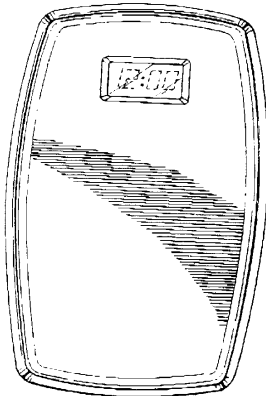

1.2

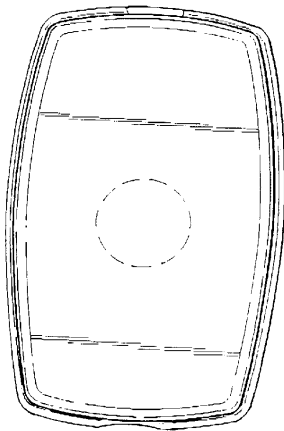

1.3



1.4

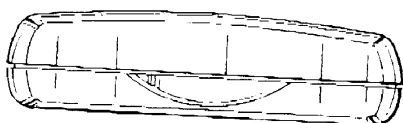

1.5

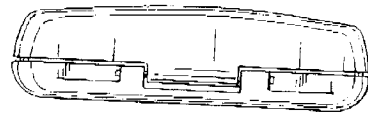

1.6

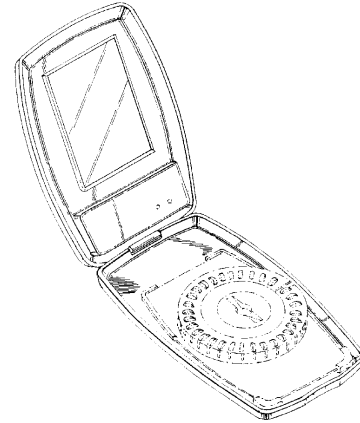

1.7

7 (51) 09/05.03

(11) 26654

(15) 15.05.2003

(18) 11.10.2007

(21) 218-2002

(22) 11.10.2002

(24) 15.05.2003

(45) 01.07.2003

(72) TET Lim Chee, Singapore 618650, SG;

(73) TASTYFOOD INDUSTRIE(S) PTE LTD, Jurong Town, Singapore 618650, SG;

(74) PATENTSERVIS BRATISLAVA, a. s., Bratislava, SK;

(54) **Nádoba na nápoje**

Určenie výrobku: Nádoba na nápoje je určená na uchovávanie nápojov.

(28) 2

(55)

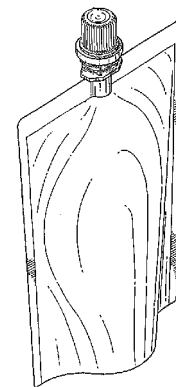

1.1

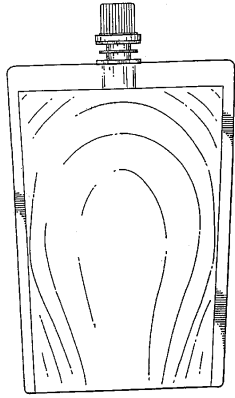

1.2

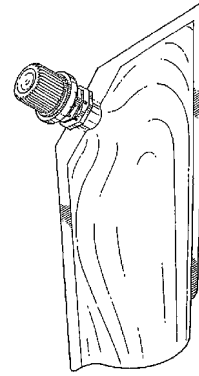

2.1

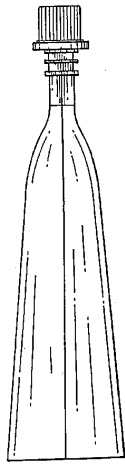

1.3

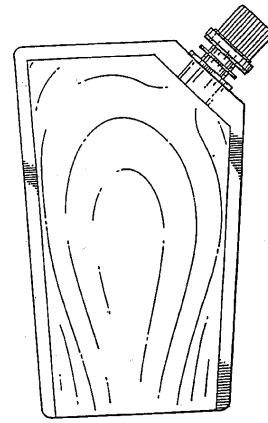

2.2

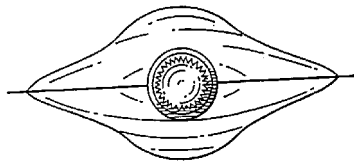

1.4



2.3

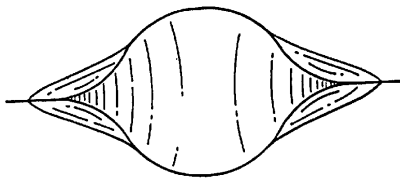

1.5

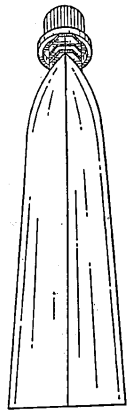

2.4

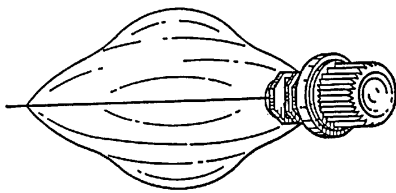

2.5

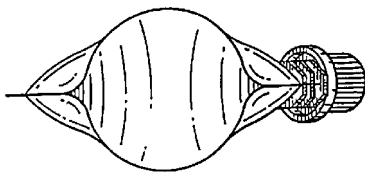

2.6



2.1



3.1



4.1



5.1



6.1

7 (51) 13/03.03**(11) 26651**

(15) 15.05.2003

(18) 13.09.2007

(21) 196-2002

(22) 13.09.2002

(24) 15.05.2003

(45) 01.07.2003

(72) Kysel Jozef, Ing., Istebné, SK;

(73) SEZ, a. s., Dolný Kubín, SK;

(54) Domové spínače a zásuvky II

Určenie výrobku: Výrobky, v ktorých sú dizajny stelesnené alebo na ktorých sú aplikované, sú určené ako domové spínače a zásuvky.

(28) 7

(55)



1.1



7.1

7 (51) 14/02.03

(11) 26657

(15) 16.05.2003

(18) 19.07.2007

(21) 149-2002

(22) 19.07.2002

(24) 16.05.2003

(45) 01.07.2003

(72) Starič Janez, Trebnje, SI; Eržen Klemen, Škofja Loka, SI;

(73) ULTRA d. o. o. Proizvodnja elektronskih naprav, Zagorje ob Savi, SI;

(74) Mešková Viera, Ing., Bratislava, SK;

(54) Mobilný platobný terminál

Určenie výrobku: Výrobok, v ktorom je dizajn stelesnený, je ako mobilný platobný terminál určený na realizáciu bezhotovostného platobného styku.

(28) 1

(55)



1.1



1.2



1.3



1.4

7 (51) 14/03.10

(11) 26647

(15) 15.05.2003

(18) 08.08.2007

(21) 161-2002

(22) 08.08.2002

(24) 15.05.2003

(31) 4020 13 06.9

(32) 15.02.2002

(33) DE

(45) 01.07.2003

(72) Mössner Frank, Berlin, DE; Nad Ferenc, Berlin, DE;

(73) KRONE GmbH, Berlin, DE;

(74) Bušová Eva, JUDr., Bratislava, SK;

(54) Elektrický konektor

Určenie výrobku: Predmetný výrobok prihlásený na ochranu ako dizajn je určený ako elektrický konektor.

(28) 1

(55)

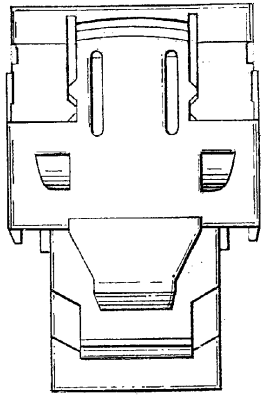

1.1

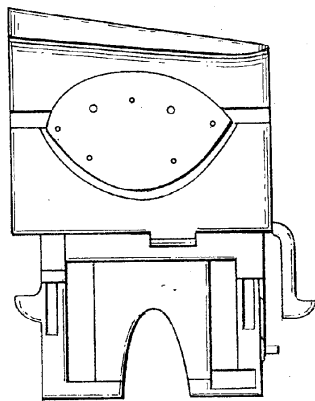

1.2

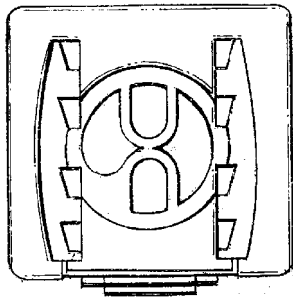

1.3

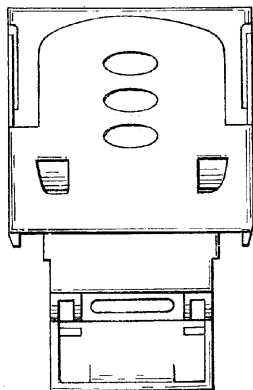

1.4

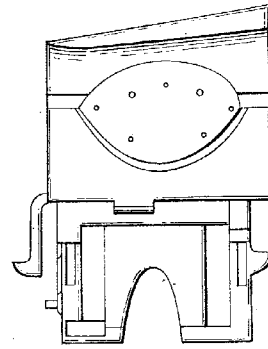

1.5

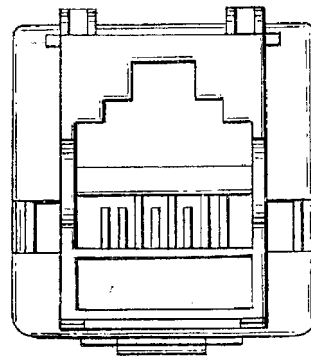

1.6

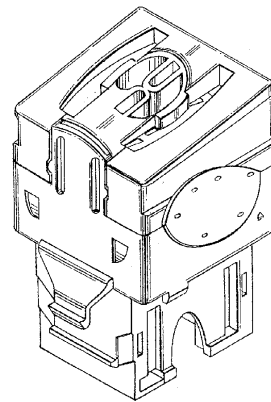

1.7

-
- 7 (51) 25/01.04
 (11) 26648
 (15) 15.05.2003
 (18) 03.09.2007
 (21) 187-2002
 (22) 03.09.2002
 (24) 15.05.2003
 (31) MU 1111/2002, MU 1112/2002
 (32) 03.04.2002, 03.04.2002
 (33) AT, AT
 (45) 01.07.2003
 (72) Gril Karl, Pasching, AT;
 (73) Ebenseer Betonwerke GmbH, Gartenau, AT;
 (74) Bušová Eva, JUDr., Bratislava, SK;

(54) Orientačný stavebný prvok pre slepcov

Určenie výrobku: Predmetné výrobky prihlásené na ochranu ako dizajn sú určené ako orientačné stavebné prvky pre slepcov.

(28) 2

(55)

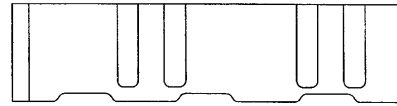

1.5

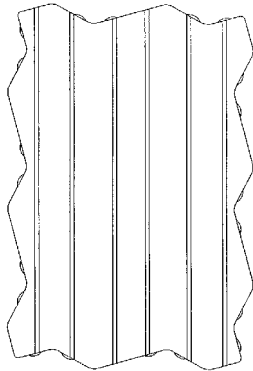

1.1

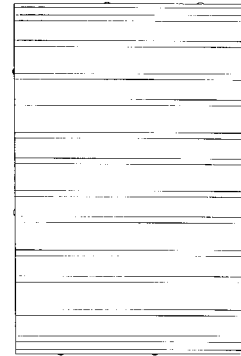

2.1

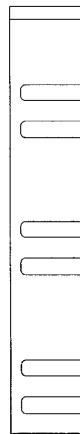

1.2

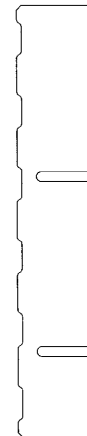

2.2

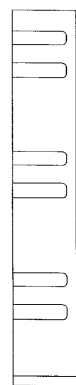

1.3



2.3

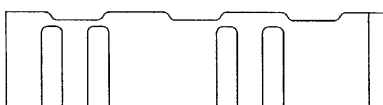

1.4

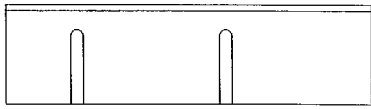

2.4

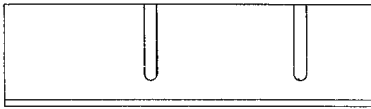

2.5

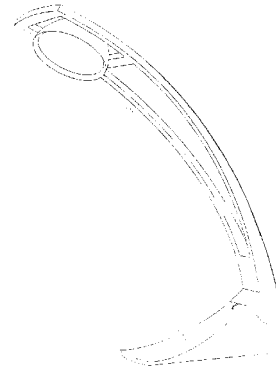

1.3

7 (51) 26/05.03**(11) 26652**

(15) 15.05.2003

(18) 24.09.2007

(21) 205-2002

(22) 24.09.2002

(24) 15.05.2003

(45) 01.07.2003

(72) Fabiankovičová Eva, Bratislava, SK;

(73) Fabiankovičová Eva, Bratislava, SK;

(74) Juran Svetozár, JUDr., Bratislava, SK;

(54) Zdroj svetla

Určenie výrobku: Výrobok, v ktorom je dizajn stelesnený, je určený ako svetelný zdroj (aplikovaný na stolovom svietidle).

(28) 1

(55)



1.1

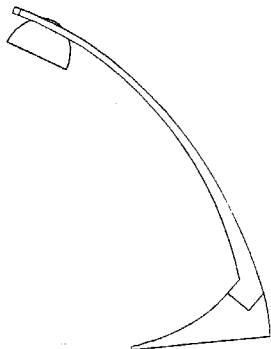

1.2

7 (51) 27/05.00**(11) 26649**

(15) 15.05.2003

(18) 06.09.2007

(21) 190-2002

(22) 06.09.2002

(24) 15.05.2003

(45) 01.07.2003

(72) Nakamura Yasuaki, Shizuoka-ken, JP;

(73) Tokai Corporation, Tokyo, JP;

(74) Bezák Marián, Ing., Bratislava, SK;

(54) Plynový zapalovač

Určenie výrobku: Výrobok, v ktorom je dizajn stelesnený, je plynový zapalovač.

(28) 1

(55)

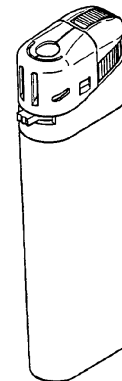

1.1



1.2



1.3

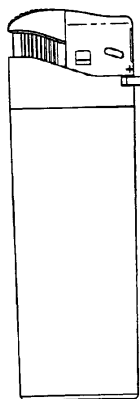

1.4



1.5

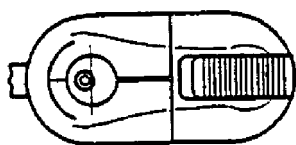

1.6

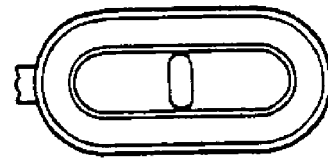

1.7

7 (51) 31/01.00

(11) 26650

(15) 15.05.2003

(18) 12.09.2007

(21) 195-2002

(22) 12.09.2002

(24) 15.05.2003

(31) 2002-34112

(32) 02.08.2002

(33) CZ

(45) 01.07.2003

(72) Jelínek Michal, Mladá Boleslav, CZ;

(73) Plzeňský Prazdroj, a. s., Plzeň, CZ;

(74) Dudová Tatiana, Trenčín, SK;

(54) **Výčapná hlava II**

Určenie výrobku: Výrobok, v ktorom bude dizajn stelesnený alebo na ktorom bude aplikovaný, je výčapná hlava určená na výčapovanie nápojov.

(28) 4

(55)

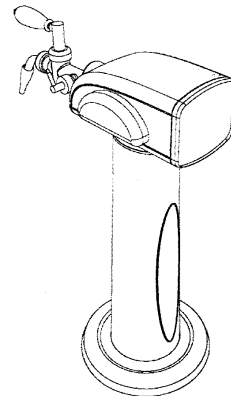

1.1

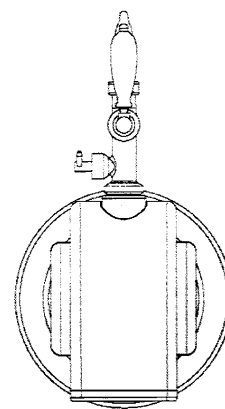

1.2

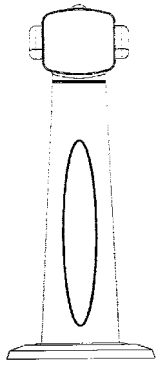

1.3

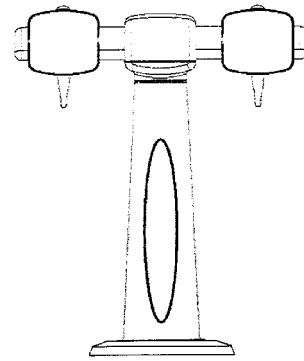

2.3

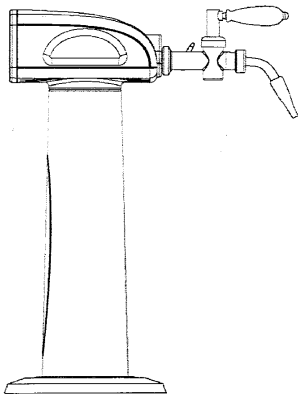

1.4

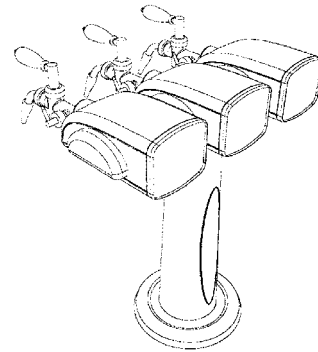

3.1

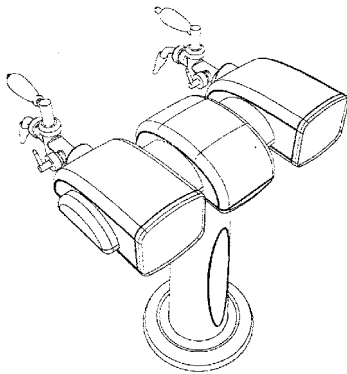

2.1

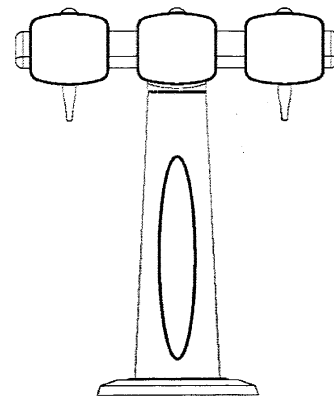

3.2

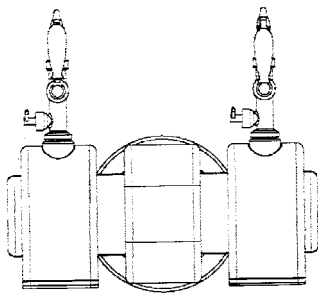

2.2

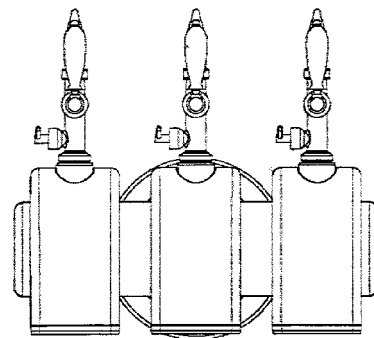

3.3

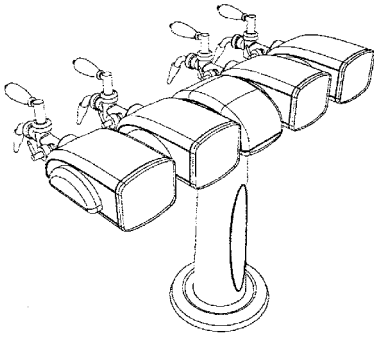

4.1

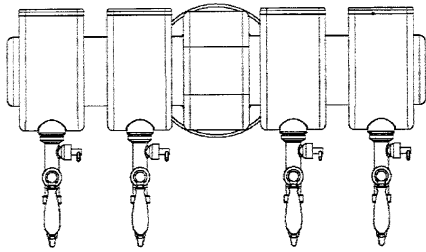

4.2

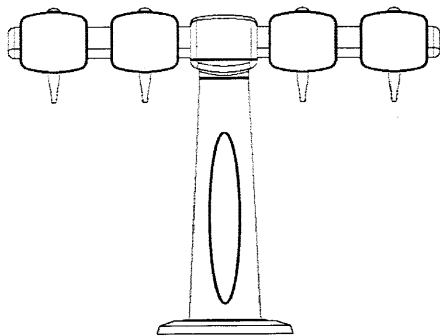

4.3

(51)	(11)	(51)	(11)	(51)	(11)	(51)	(11)
02/02.01	26656	09/05.02	26646	14/03.10	26647	31/01.00	26650
03/01.05	26645	09/05.03	26654	25/01.04	26648		
04/02.01	26653	13/03.03	26651	26/05.03	26652		
09/01.01	26655	14/02.03	26657	27/05.00	26649		

ND4Q

Predĺženie platnosti zapísaných dizajnov

(11)	(51)	(11)	(51)	(11)	(51)	(11)	(51)
24144	20/03.03	25632	07/01.03	25704	09/03.04	25754	19/08.00
24219	09/01.01	25679	09/03.01	25708	09/01.01		
25580	15/99.00	25699	12/08.01	25709	09/01.01		

7 (51) 07/01.03**(11) 25632**

(15) 27.10.1998

(18) 01.04.2008

(21) 76-98

(22) 01.04.1998

(73) THE COCA - COLA COMPANY, Atlanta, Georgia 30313, US;

(54) Pohár na nápoje**7 (51) 09/03.04****(11) 25704**

(15) 04.03.1999

(18) 09.02.2008

(21) 29-98

(22) 09.02.1998

(73) ETOP, s.r.o., Púchov, SK; Lukáč Vladimír, Ing., Púchov, SK;

(54) Skladacia paleta**7 (51) 09/01.01****(11) 25709**

(15) 04.03.1999

(18) 17.04.2008

(21) 86-98

(22) 17.04.1998

(73) PepsiCo Inc., Purchase, New York 10577, US;

(54) Fľaša na nápoje**7 (51) 12/08.01****(11) 25699**

(15) 21.01.1999

(18) 25.06.2008

(21) 150-98

(22) 25.06.1998

(73) SEAT, S. A., Barcelona, ES;

(54) Osobný automobil**7 (51) 09/01.01****(11) 25708**

(15) 04.03.1999

(18) 17.04.2008

(21) 85-98

(22) 17.04.1998

(73) PepsiCo Inc., Purchase, New York 10577, US;

(54) Fľaša na nápoje**7 (51) 15/99.00****(11) 25580**

(15) 26.08.1998

(18) 29.01.2008

(21) 18-98

(22) 29.01.1998

(73) KINEX-KLF, a. s., Kysucké Nové Mesto, SK;

(54) Klietka valčekového ložiska**7 (51) 09/01.01****(11) 24219**

(15) 16.05.1994

(18) 07.05.2008

(21) 108-93

(22) 07.05.1993

(73) HENKEL KOMMANDITGESELLSCHAFT AUF AKTIEN, Düsseldorf, DE;

(54) Fľaštička Pril soft a clear**7 (51) 19/08.00****(11) 25754**

(15) 20.05.1999

(18) 27.07.2008

(21) 167-98

(22) 27.07.1998

(73) KLUB SLOVENSKÝCH TURISTOV, Bratislava, SK;

(54) Turistické značky**7 (51) 09/03.01****(11) 25679**

(15) 12.01.1999

(18) 27.05.2008

(21) 122-98

(22) 27.05.1998

(73) „PODRAVKA prehrambena industrija d.d., HR-48000 Koprivnica, HR;

(54) Obalová škatuľa**7 (51) 20/03.03****(11) 24144**

(15) 22.03.1994

(18) 02.06.2008

(21) 143-93

(22) 02.06.1993

(73) I.R.U. Union Internationale des Transports Routiers, GENF 20, CH;

(54) Informačný panel pre vozidlá

(51)	(11)	(51)	(11)	(51)	(11)	(51)	(11)
07/01.03	25632	09/01.01	24219	12/08.01	25699	20/03.03	24144
09/01.01	25708	09/03.01	25679	15/99.00	25580		
09/01.01	25709	09/03.04	25704	19/08.00	25754		

TC4Q**Zmeny mien prihlasovateľov/majiteľov**

- (11) 26362
(21) 75-2001
(58) 26.05.2003
(73) SHP Harmanec, akciová spoločnosť, Harmanec,
SK;
-

MK4Q**Zaniknuté zapísané dizajny uplynutím doby platnosti**

(11)	Dátum zániku	(11)	Dátum zániku	(11)	Dátum zániku	(11)	Dátum zániku
24027	07.10.2002	24274	09.10.2002	25535	22.10.2002	25622	06.10.2002
24028	07.10.2002	24380	19.10.2002	25536	29.10.2002	25625	22.10.2002
24066	02.10.2002	25526	06.10.2002	25537	29.10.2002	25649	09.10.2002
24079	02.10.2002	25527	22.10.2002	25549	10.10.2002		

ČASŤ

OCHRANNÉ ZNÁMKY

**Číselné kódy na označovanie bibliografických údajov
(Štandard WIPO ST. 60)**

- (111) Číslo zápisu
(141) Dátum zániku
(151) Dátum zápisu
(156) Dátum obnovy
(180) Predpokladaný dátum uplynutia platnosti zápisu/obnovy
(210) Číslo prihlášky
(220) Dátum podania prihlášky
(310) Číslo prioritnej prihlášky
(320) Dátum podania prioritnej prihlášky
(330) Krajina alebo regionálna organizácia priority
(442) Dátum zverejnenia prihlášky po prieskume
(450) Dátum oznámenia o zápise ochrannej známky
(510) Zoznam tovarov a/alebo služieb, ak neboli zatriedené/bez použitia triedenia
(511) Medzinárodné triedenie tovarov a/alebo služieb, a/alebo zoznam zatriedených tovarov a/alebo služieb
(540) Reprodukcia známky
(551) Údaje o kolektívnej známke
(554) Trojrozmerná známka
- (580) Dátum zápisu akejkoľvek transakcie v súvislosti s prihláškou alebo zápisom ochrannej známky do registra, napr. zmena majiteľa, zmena mena alebo adresy, zrieknutie sa známky atď. (účinnosť)
(591) Údaje o uplatňovaných farbách
(731) Meno a adresa prihlasovateľa (-ov)
(732) Meno a adresa majiteľa (-ov)
(740) Meno a adresa zástupcu (-ov)
(770) Meno a adresa predchádzajúceho prihlasovateľa (-ov) alebo majiteľa (-ov) (v prípade zmeny vlastníctva)
(771) Predchádzajúce meno alebo adresa prihlasovateľa (-ov) alebo majiteľa (-ov) (v prípade zmeny údajov)
(791) Meno a adresa držiteľa (-ov) licencie
(793) Podmienky a obmedzenia licencie
(800) Údaje o medzinárodnom zápise
- Poznámka:
Číslo uvádzané pred kódom (511) znamená verziu Medzinárodného triedenia tovarov a služieb.

Zverejnené prihlášky ochranných známk

(210)	(210)	(210)	(210)
2054-97	787-2002	1839-2002	2102-2002
2678-98	798-2002	1840-2002	2104-2002
503-99	830-2002	1842-2002	2105-2002
645-2000	831-2002	1843-2002	2106-2002
2390-2000	919-2002	1845-2002	2107-2002
3084-2000	920-2002	1847-2002	2109-2002
1273-2001	952-2002	1848-2002	2111-2002
1979-2001	1040-2002	1849-2002	2112-2002
1980-2001	1043-2002	1850-2002	2114-2002
2397-2001	1125-2002	1851-2002	2134-2002
2410-2001	1176-2002	1852-2002	2138-2002
2804-2001	1183-2002	1853-2002	2147-2002
3233-2001	1256-2002	1861-2002	2149-2002
3239-2001	1262-2002	1862-2002	2281-2002
3258-2001	1362-2002	1863-2002	2305-2002
3283-2001	1364-2002	1865-2002	2306-2002
3337-2001	1372-2002	1866-2002	2346-2002
3338-2001	1373-2002	1870-2002	2415-2002
3344-2001	1385-2002	1873-2002	2416-2002
3345-2001	1410-2002	1874-2002	2417-2002
3346-2001	1411-2002	1875-2002	2418-2002
3347-2001	1439-2002	1876-2002	2419-2002
3348-2001	1506-2002	1877-2002	2420-2002
3588-2001	1514-2002	1879-2002	2701-2002
3623-2001	1518-2002	1884-2002	2702-2002
3771-2001	1520-2002	1885-2002	2703-2002
3772-2001	1521-2002	1886-2002	2704-2002
3918-2001	1541-2002	1897-2002	3566-2002
29-2002	1545-2002	1898-2002	3567-2002
71-2002	1565-2002	2052-2002	3568-2002
78-2002	1575-2002	2053-2002	3707-2002
197-2002	1801-2002	2054-2002	167-2003
223-2002	1806-2002	2055-2002	682-2003
224-2002	1807-2002	2060-2002	936-2003
225-2002	1809-2002	2069-2002	950-2003
243-2002	1811-2002	2076-2002	1033-2003
403-2002	1813-2002	2077-2002	1039-2003
446-2002	1814-2002	2083-2002	1040-2003
447-2002	1815-2002	2086-2002	1041-2003
561-2002	1831-2002	2088-2002	1042-2003
580-2002	1834-2002	2090-2002	1125-2003
704-2002	1835-2002	2093-2002	1211-2003
705-2002	1836-2002	2094-2002	
706-2002	1837-2002	2095-2002	
754-2002	1838-2002	2101-2002	

(210) 2054-97

(220) 17.07.1997

8 (511) 32, 33

(511) 32- Nealkoholické nápoje, pívá, všetko pôvodom z oblasti Šariša.

(540)



(731) SABMiller Finance B. V., Hofplein 19, 3032 AC Rotterdam, NL;

(740) ROTT, RŮŽIČKA & GUTTMANN, v. o. s., Bratislava, SK;

(210) 2678-98

(220) 27.10.1998

8 (511) 8, 13, 18, 20, 35, 41, 42

(511) 8 - Nástroje, náradie na ručný pohon.
 13 - Strelné zbrane, najmä motorizované zbrane, ťažké palné zbrane, raketomety.
 18 - Sedlárske výrobky; kably.
 20 - Nábytok; kovové stoličky.
 35 - Obchodné poradenstvo, vydávanie reklamných materiálov, tlačovín.
 41 - Vydávanie novín s výnimkou reklamných.
 42 - Projekčná činnosť.

(540)



(731) ZTS - Dubnica nad Váhom plus, a. s., Areál ZTS č. 924, 018 41 Dubnica nad Váhom, SK;

(740) POTOČEK Emil Ing., člen predstavenstva ZTS-Dubnica nad Váhom plus, a.s., Dubnica nad Váhom, SK;

(210) 503-99

(220) 01.03.1999

7 (511) 35, 36, 41

(511) 35 - Reklamná činnosť, sprostredkovanie obchodu s tovarmi.
 36 - Sprostredkovateľská činnosť v oblasti nehnuteľností.
 41 - Vzdelávanie, zabezpečovanie výcvikov, kurzov a školení, zábava, športová a kultúrna činnosť, organizovanie kultúrnych a spoločenských podujatí, organizovanie športových súťaží, prevádzkovanie športových súťaží, prevádzkovanie športových zariadení, organizovanie a vedenie konferencií, seminárov, kongresov, diskotéky, klubové služby (výchovno - zábavné), klub zdravia (služby), masérské služby, prevádzkovanie fitnesscentra.

(540)



(731) Fit Fajn s. r. o., Nábr. arm. gen. L. Svobodu 3/a, 811 02 Bratislava, SK;

(210) 645-2000

(220) 07.03.2000

(310) 75/799005

(320) 10.09.1999

(330) US

8 (511) 9, 16, 35, 36, 37, 38, 41, 42

(511) 9 - Počítačový softvér; počítače a vybavenie k počítačom, komponenty, zdroje a systémy všetkých druhov; televízne vybavenie, komponenty, zdroje a systémy všetkých druhov; strojom čitateľné kódované karty; vyvolávače a vyhľadávače; káble, laná, spínače, vypínače a prepínače a vybavenie k nim, komponenty, zdroje a systémy všetkých druhov; vybavenie, komponenty, zdroje a systémy všetkých druhov na prenos, príjem alebo iný prístup ku komunikačným sieťam; audio- a videonahrávky; telekomunikačné vybavenie, komponenty, zdroje a systémy všetkých druhov.

16 - Tlačoviny; tlačené publikácie; vzdelávacie a učebné potreby okrem prístrojov a zariadení; adresáre, zoznamy, telefónne zoznamy, katalógy; potlačené papierové a plastové karty.

35 - Reklamné služby; propagácia výrobkov a služieb na zákazku; poskytovanie adresárových služieb na propagáciu výrobkov a služieb na zákazku; obchodný manažment a konzultačné služby v oblasti obchodu a podnikania; komerčné informačné služby; účtovnícke služby; služby spracovania dát; maloobchodné služby v oblasti telekomunikácií a informačných technológií; katalógové služby, služby telefonického objednávania a elektronického objednávania, všetko v oblastiach telekomunikácií a informačných technológií; prenájom kancelárskeho vybavenia s výnimkou kancelárskeho vybavenia na prenos informácií a telekomunikačného vybavenia; služby elektronického obchodovania v oblastiach telekomunikácií a informačných technológií.

36 - Služby v oblasti financovania; služby realitných kancelárií; služby kreditných kariet; procesné služby elektronických debetných a kreditných kariet, služby transferu financií a platobné procesné služby; lízing telekomunikačných zariadení, komponentov, systémov a doplnkov.

37 - Stavebníctvo, montážne služby, údržba a opravy.

38 - Telekomunikačné služby a služby informačných technológií, najmä prenos hlasu, dát obrazu, audio-, video- a informácií prostredníctvom telefónu, televízie a globálnych komunikačných sietí; osobné komunikačné služby; pagerové služby; prenájom telekomunikačných zariadení, komponentov, systémov a doplnkov; služby elektronic-

kej pošty; televízne vysielacie služby; prenos a vysielanie audio- a videoprogramov; poskytovanie viacuzivateľského prístupu vrátane interaktívneho ku globálnym komunikačným sieťam vrátane internetu, na prenos, príjem a iný prístup k informáciám a na ich používanie; prevádzkovanie elektronických informačných sietí; služby prenájmu serverového priestoru; prenájom zariadení na prenos informácií a telekomunikačného vybavenia.

41 - Služby vzdelávania a zábavy, najmä televízne a produkčné videoslужby; poskytovanie správ, zábavy a informácií z oblasti vzdelávania a zábavy prostredníctvom telefónu, televízie a globálnych komunikačných sietí.

42 - Navrhovanie webových stránok; konzultačné a dizajnérske služby v oblasti informačných technológií, počítačového programovania, telekomunikačných a globálnych komunikačných sietí vrátane internetu; prenájom vybavenia v oblasti informačných technológií.

(540) VERIZON

(731) Verizon Trademark Services LLC, 1320 North Courthouse Road, 8th Floor, Arlington, Virginia 22201, US;

(740) Bachratá Magdaléna Mgr., Bratislava, SK;

(210) 2390-2000

(220) 09.08.2000

8 (511) 9, 16, 35, 37, 38, 41, 42

(511) 9 - Dáta, databázy a iné informačné produkty na magnetických, elektronických a optických nosičoch, súvisiaci softvér a hardvér, nosiče dát všetkých druhov patriace do triedy 9, elektronické a dátové siete, multimediálne aplikácie, 3D animácie, multimediálne informačné katalógy, elektronické časopisy, elektronické periodiká a knihy v elektronickej forme, softvér pre počítače, programové vybavenie pre informačné technológie a pre komunikáciu, programové vybavenie umožňujúce elektronické obchodovanie, videohry, nahraný softvér na CD a DVD diskoch a magnetických médiách, magnetické disky, optické disky, čítacie zariadenia optických a magnetických diskov, kompaktné disky, magnetické pásky, výrobky výpočtovej techniky, ako napr. počítače, mikropočítače, notebooky, tlačiarne, monitory, skanery, doplnkové vybavenie, napr. myši, klávesnice a pod., diskety a programové vybavenie, spotrebný materiál, telekomunikačná technika, najmä telefónne prístroje drôtové i bezdrôtové, vizuálne telefóny a prístroje na videotext, mobilné telefóny, mobilné rádiotelegrafické prístroje, terminálové účastnícke telefónne stanice, faxy, zariadenia pre reprodukciu dát, telecomputery, kopírovacie stroje, spotrebná elektronika, elektronické siete, prístroje na audiovizuálnu komunikáciu, prístroje na záznam, prevod a reprodukciu zvuku alebo obrazu a ich súčasť, zariadenia na spracovanie informácií, systémy informačných technológií patriace do triedy 9, systémy výpočtovej, komunikačnej a informačnej techniky patriace do triedy 9, satelitné komplexy, elektronické riadiace systémy a prístroje, optické a optickoelektrické prístroje, audio-, video- a DTP štúdia.

16 - Papier, výrobky z papiera, periodické a neperiodické publikácie, knihy, časopisy, brožúry,

fotografie, informačné produkty a reklamné materiály na papierových nosičoch, dáta a databázy na papierových nosičoch, tlačené manuály.

35 - Poradenské a konzultačné služby v oblasti reklamy na internete, reklama na internete, zabezpečovanie reklamných kampaní, obchodný manažment a podnikateľské poradenstvo, odborné obchodné poradenstvo, poskytovanie obchodných informácií obchodného charakteru, multimediálnych informácií obchodného charakteru a iných informačných produktov na reklamné účely, on-line inzercia včítane firemnej prezentácie na stránkach www v internetovej sieti, systemizácia informácií do počítačových databáz, prenájom kancelárskych strojov a zariadení, maloobchodné služby v oblasti predaja nahraných zvukových a/alebo obrazovo-zvukových záznamov.

37 - Montáž a údržba počítačov a počítačových sietí včítane pripojení na kľúč, zriaďovanie, prevádzka a údržba prevádzky WWW a FTP serverov.

38 - Služby zabezpečujúce audiovizuálnu komunikáciu prostredníctvom informačných a telekomunikačných sietí, napr. počítačovej siete internet, satelitov a pod., rozširovanie, zverejňovanie a prenos informácií, dát a správ prostredníctvom informačných a telekomunikačných prostriedkov a sietí, satelitov a pod., výmena a šírenie informácií a správ prostredníctvom telekomunikačnej siete, dátovej siete, informačnej alebo komunikačnej, alebo elektronickej techniky, šírenie elektronických časopisov, elektronických periodík a kníh v elektronickej podobe prostredníctvom počítačovej siete, pomocou satelitov a pod., komunikácia pomocou terminálov, komunikácia pomocou telegrafu, dialnopisu, telefónu, mobilných sieťových služieb s využitím drôtového vedenia a/alebo satelitov, a/alebo mikrovlnného spojenia, a/alebo rádiového spojenia, elektronická pošta, počítačový prenos obrazu a zvuku, poskytovanie dátových a telekomunikačných služieb, služby konverzie prenosového protokolu, formátu a kódu medzi jednotlivými prenosovými sústavami, služby sprostredkovania prístupu k počítačovej sieti, služby dátovej siete, prenájom informačných zariadení, a prevádzok a komunikačných sietí, služby hlasovej stránky, služby krátkych textových správ, šírenie audiovizuálnych diel telekomunikačnými prostriedkami a elektronickými médiami.

41 - Nahrávanie nosičov zvukových alebo obrazovo-zvukových, výroba, tvorba audiovizuálnych diel, sprostredkovanie v oblasti kultúry, výchovy, zábavy a športu, nahrávanie videonosičov, tvorba multimediálnych dokumentov, prezentácií, aplikácií, katalógov a pod., tvorba informačných databáz, elektronických časopisov, periodík, kníh, prenájom, predvádzanie a sprístupnenie diel.

42 - Návrh programového vybavenia, aktualizácia programového vybavenia, údržba programového vybavenia, programovania počítačov, prenájom času prístupu k databázam, technické štúdiá v oblasti počítačov a programového vybavenia, prenájom programového vybavenia a počítačov, základný a aplikovaný výskum, vyhľadávanie informácií v počítačových súborov, výskum a vývoj a tvorba systému pre elektronické obchodovanie včítane príslušného softvéru a hardvéru, poradenstvo technické pre oblasť elektro-

nického obchodovania a informačných technológií, poskytovanie softvéru, programovanie internetových databázových systémov a internetových aplikácií, programovanie multimediálnych aplikácií, vytváranie a modelovanie 3D animácií, interaktívne a grafické programy, technické a programové vytváranie www prezentácií a riešenie WWW serverov na zákazku, počítačové animácie a vizualizácie, programové projekty pre počítače, prenájom hardvéru a softvéru, vytváranie, udržiavanie a aktualizovanie web stránok pre zákazníkov, prevod a konverzia údajov a dokumentov z fyzických médií na elektronické médiá.

(540)



(591) čierna, červená

(731) COMFOR HOLDING, a.s., Cihlárska 15/17, 602 00 Brno, CZ;

(740) Kastler Anton, Bratislava, SK;

(210) 3084-2000

(220) 16.10.2000

(310) 76/034725

(320) 26.04.2000

(330) US

8 (511) 9, 16, 35, 36, 37, 38, 41, 42

(511) 9 - Počítačový softvér; počítače a vybavenie k počítačom, komponenty, zdroje a systémy všetkých druhov; televízne vybavenie, komponenty, zdroje a systémy všetkých druhov; strojom čitateľné kódované karty; vyvolávače a vyhľadávače; káble, laná, spínače, vypínače, prepínače a vybavenie k nim, komponenty, zdroje a systémy všetkých druhov; vybavenie, komponenty, zdroje a systémy všetkých druhov na prenos, príjem alebo iný prístup ku komunikačným sieťam; audio- a videonahrávky; telekomunikačné vybavenie, komponenty, zdroje a systémy všetkých druhov.

16 - Tlačoviny; tlačené publikácie; vzdelávacie a učebné potreby okrem prístrojov a zariadení; adresáre, zoznamy, telefónne zoznamy, katalógy; potlačené papierové a plastové karty.

35 - Reklamné služby; propagácia výrobkov a služieb na zákazku; poskytovanie adresárových služieb na propagáciu výrobkov a služieb na zákazku; obchodný manažment a konzultačné služby v oblasti obchodu a podnikania; komerčné informačné služby; účtovnícke služby; služby spracovania dát; maloobchodné služby v oblasti telekomunikácií a informačných technológií; katalógové služby, služby telefonického objednávania a elektronického objednávania, všetko v oblastiach telekomunikácií a informačných technológií; prenájom kancelárskeho vybavenia s výnimkou kancelárskeho vybavenia na prenos informácií a telekomunikačného vybavenia; služby elektronického obchodovania v oblastiach telekomunikácií a informačných technológií.

36 - Služby v oblasti financovania; služby realitných kancelárií; služby kreditných kariet; procesné služby elektronických debetných a kreditných kariet, služby transferu financií a platobných procesných služieb; lízing telekomunikačných zariadení, komponentov, systémov a doplnkov.

37 - Stavebníctvo, montážne služby, údržba a opravy.

38 - Telekomunikačné služby a služby informačných technológií, najmä prenos hlasu, dát obrazu, audio-, video- a informácií prostredníctvom telefónu, televízie a globálnych komunikačných sietí; osobné komunikačné služby; pagerové služby; prenájom telekomunikačných zariadení, komponentov, systémov a doplnkov; služby elektronickej pošty; televízne vysielacie služby; prenos a vysielanie audio- a videoprogramov; poskytovanie viacúčelového prístupu vrátane interaktívneho, ku globálnym komunikačným sieťam vrátane internetu, na prenos, príjem a iný prístup k informáciám a na ich používanie; prevádzkovanie elektronických informačných sietí; služby prenájmu serverového priestoru; prenájom zariadení na prenos informácií a telekomunikačného vybavenia.

41 - Služby vzdelávania a zábavy, najmä televízne a videoprodukčné služby; poskytovanie správ, zábavy a informácií z oblasti vzdelávania a zábavy prostredníctvom telefónu, televízie a globálnych komunikačných sietí.

42 - Navrhovanie web-stránok; konzultačné a dizajnérske služby v oblasti informačných technológií, počítačového programovania, telekomunikačných a globálnych komunikačných sietí vrátane internetu; prenájom vybavenia v oblasti informačných technológií.

(540)



(731) Verizon Trademark Services LLC, 1320 North Courthouse Road, 8th Floor, Arlington, Virginia 22201, US;

(740) Bachratá Magdaléna, Mgr., Bratislava, SK;

(210) 1273-2001

(220) 25.04.2001

(310) 164714

(320) 26.02.2001

(330) CZ

8 (511) 1, 2, 3, 5, 8, 9, 10, 11, 12, 16, 21, 26, 28, 29, 30, 31, 32, 33, 39, 40, 41, 42

(511) 1 - Prostriedky na čistenie tekutín, prípravky na vyčiňovanie koží, chemické činidlá, prípravky na čistenie tekutín, najmä vody, prípravky proti zahmlievaniu šošoviek, defolianty, dehydratačné prostriedky na priemyselné účely, fotocitlivé dosky, destilovaná voda, filmy neexponované, filtračné materiály (chemické prípravky), fosfáty, fotografické vývojky, fotografický papier, chemikálie na fotografiu, galvanizačné prípravky, glazúry, hnojivá, humus, hydraulické kvapaliny, chemikálie pre lesníctvo, chemikálie na vedecké účely, impregnačné chemické prípravky na kožu a textil, indikátorový papier, kompost, chemické prípravky na konzerváciu potravín, kyseliny patriace do triedy 1, lepidlá (iné než kancelárske a než na priemyselné účely), prípravky na odstraňovanie leštidiel, lúhy na priemyselné účely, prípravky na nakladanie a údenie mäsa, zemina na pestovanie, protipožiarne prípravky, priem-

selné chemikálie, rozpúšťadlá na fermeže a laky, umelé sladidlá, štepársky vosk.

2 - Farby, laky, baktericídne nátery, antikoročné prípravky, farbivá, karmínové farbivo, kurkuma, sladový karamel, prostriedky na ochranu dreva a kovu, moridlá, potravinárske farbivá, kovové prášky a kovové fólie pre maliarov, kolofónia, sklenársky tmel, riedidlá na farby a laky, sadze (farbivo), šelak.

3 - Alkálie (čistiaci prostriedok), antistatické prípravky na použitie v domácnosti, apretačné prípravky, farby na vlasy, odfarbovače, bieliace prípravky, brúsivá, brúsne plátna a papier, leštidlá, kvapaliny na umývanie skiel a do ostrekovačov, kozmetické ceruzky, krém na obuv a kožu, krieda, lepidlá na kozmetické účely, leštiace prípravky, obťažky na kozmetické účely, očné riasy umelé, politúry (leštidlá), pracie a namáčacie prostriedky, terpentínová silica, vosky zaradené v triede 3.

5 - Absorpčné tampóny, absorpčná vata, prípravky na čistenie vzduchu, diabetický chlieb, pesticídy, fungicídy, gáza na obväzovanie, repelenty, repelenty proti hmyzu, hormóny na lekárske účely, obklady a náplasti, hygienické nohavičky, obrúsky (hygienické), vložky (hygienické), obvazy, sírové knôty, lekármičky (prenosné), leukoplast, prípravky proti moliam, muchám a ostatnému hmyzu, mucholapky, ovínadlá, obvazy, prípravky proti parazitom, prípravky na čistenie kontaktných šošoviek, krúžky a náplasti na kurie oká, zubné laky, lepiace prípravky na chytanie múch, lepidlá na umelé chrupy, leptacie tyčinky, tekuté masti, menštručné nohavičky, tampóny a vložky, minerálne soli, minerálne vody na lekárske účely, sušené mlieko pre dojčatá, moridlá na semená, prípravky na hubenie hmyzu a myší, náplasti, náramky na lekárske účely, vedľajšie produkty spracovania obilnín na lekárske účely, obvinadlá, obklady, protiparazitické obojky pre zvieratá, obväzový materiál, obvazy tlakové, podušky na dojčenie, protireumatické prstene, rádioaktívne látky na lekárske účely, rádiologicky kontrastné látky na lekárske účely, prípravky na ničenie slimákov, zliatiny drahých kovov na zubolekárske účely, sterilizačné prípravky, uhlie živočíšne na farmaceutické účely, uspávacie prípravky, prípravky na upokojenie, vakcínny, vata na lekárske účely, zubné tmely, amalgámy a laky.

8 - Brúsky, brúsy, holiace čepele, česáky na ovocie, depilačné prístroje, diamanty pre sklenárov, dláta, frézy, hevery ručné, závitové hlavy (ručné nástroje), mažiare, hoblíky, holiace súpravy, holiace strojčeky, hrable, vyťahovače klinec, zariadenia na hubenie rastlinných škodcov, hustilky pneumatík, pilníky, vreckové nože, kladivá, kliešte, maticové kľúče, vrtáky, otvárače konzerv, kosy, krájače, krompáče, lopaty, luskáčiky na orechy, píly, lyžice, špachtle, motyčky, naberáčky, nástroje a ručné náradie, nebožiece, nečesáry a holiace potreby, nože, príbory, nožnice, záhradnícke nožnice, oblúkové píly, ocielky, paliče, pinzety, ručné pištole na vytlačanie tmelu, kutáče, obojručné nože (strúhače), priebojníky, rašple, rýle, rezné nástroje, sekery, kosáky, ručné mlynčeky, zveráky, škrabky, skrutkovače, vidly, vrtáky, výhrubníky, výstružníky, záhradnícke náradie, závitníky, murárske lyžice.

9 - Nabíjačky, akumulátory, akustické a svetelné poplachové zariadenia, ampérmetre, reproduktory, antény, automobilové výstražné trojuholníky, autorádiá, barometre, batérie anódové, batérie do vreckových svietidiel, batérie na zapalovanie, batérie (elektrické články), okuliare, puzdrá na okuliare, buzoly, bzučiaky, šošovky, ďalekohľady, požiarne hlásiče, diapozitívy, premietacie prístroje, diktafony, magnetické disky, kompaktné disky, disky nahrané, disky optické, dozimetre, elektrické drôty, dýchacie prístroje na plávanie pod vodou, elektrické dverové zvončeky, elektrické káble, elektrické spojky, svorky a konektory, elektrické zväracie prístroje, elektrické zariadenia na vábenie a ničenie hmyzu, elektricky vyhrievané vlasové natáčky, zväracie elektródy, elektromotory, expozimetre, faxy, filmové kamery, filmy, fotografické filtre, fotoaparáty, gramofónové dosky, gramofóny, hasiace prístroje, hvездárske ďalekohľady, ističe, poistky, kalkulačky, vreckové svietidlá, kondenzátory, kopírovacie stroje (fotografické, elektrostatické, termické), kozmetické stroje elektrické, plávacie kruhy, ďalekohľady (malé ďalekohľady), laptopy (počítače), leštičky na fotografie, vodováhy, liehomery, magnetické nosiče dát, magnetofóny, ochranné masky, matematické prístroje, megafóny, meracie prístroje, meradlá, mikrofóny, mikroskopy, nepriestrelné vesty, nosiče dát zaradené v triede 9, ochranné obleky a obuv, ochranné prilby, ochranné rukavice, ochranné štíty na tvár, olovnice, počítačové programy, optické výrobky, premietacie plátna, plottre, plávacie pásy a vesty, počítače, počítačové periférie, vypínače, audio-a videoprijímače, prístroje na nahrávanie a reprodukciu zvuku či obrazu, telefóny, radary, rádiá, spínače, statívy, teplomery, váhy, videotelefóny, žiarivky, zástrčky, zásuvky a ostatné elektrické spojky, závažia, telefónne záznamníky, zrkadlá (optika), zväčšovacie prístroje, žiarovky.

10 - Aerosólové dávkovače na lekárske účely, antikoncepčné prípravky s výnimkou chemických, bandáže, banky lekárske, barly, topánky ortopedické, brušné korzety, pomôcky na čistenie telových dutín, dávkovače piluliek, cumlíky, detské fľaše, dlahy, elastické pančuchy, fyzioterapeutické zariadenia, hydrostatické posteľe na lekárske účely, chirurgické prístroje a nástroje, chirurgické nite, chirurgické ihly, chrániče na prsty na lekárske účely, chrániče sluchu, umelé chrupy, implantáty chirurgické, inhalátory, injekčné striekačky na lekárske účely, irigátory, ihly na lekárske účely, kvapkadlá na lekárske účely, pomôcky na dojčenie, kondómy, masážne prístroje, chirurgické rukavice, teplomery na lekárske účely, prístroje na meranie krvného tlaku, krúžky na prerezávanie zubov, fľaše na lekárske účely, lekárske prístroje a nástroje, lyžice na podávanie liekov, podložky na lôžka, posteľe špeciálne vyrobené na lekárske účely, posteľové vibrátory, matrace, misky na lekárske účely, misy, nábytok na lekárske účely, nádoby na aplikáciu liekov, nádoby na moč, umelé prsníky, nákolenníky, naslúchacie aparáty, naslúchadlá pre nepočujúcich, nosidlá, nože chirurgické, nože na kurie oká, nožnice chirurgické, odevy do operačných sál, odsávačky materského mlieka, ochranné podušky proti preležaninám, ortopedické pomôcky, pesary, plúvadlá, elektricky vyhrievané pomôcky na lekárske potreby, protézy vlasové, rúšky, tampó-

ny do uší, tonometre na meranie krvného tlaku, vrecúška s ľadom na lekárske účely, ortopedické vložky do topánok, zubné prístroje a nástroje.

11 - Akvarijné prístroje na vykurovanie a čistenie, vodovodné batérie, svetlomety, bidety, bojler, vykurovacie články, drezy, elektrické kávovary, elektrické lampy, elektrické vyhrievacie podušky a prikrývky (nie na lekárske účely), filtre na pitnú vodu, fontány, fritézy, grily, chladiace stroje, prístroje a zariadenia, chladničky, jogurtovače elektrické, sprchovacie kabíny, kachle, pece, sporáky, klimatizačné zariadenia, kohútiky, elektrické kanvice, kotly, vane, kúpeľňové armatúry, obklady výmurovky (kúpeľňové), kozuby, kuchynské odsávacie zariadenia, lampy, lustre, mrazničky, elektricky vyhrievané nánožníky, zariadenia na ohrievanie teplej vody, ohrievače ponorné, hriankovače, osvetľovacie prístroje a zariadenia, rúry na pečenie, pisaře, plechy na pečenie, reťaze farebných žiaroviek, sanitárne prístroje a zariadenia, saunovacie zariadenia, záchodové sedadlá, splachovače, sprchovacie kúty, sprchy, tienidlá na lampy, stropné svetlá a lustre, práčky, sušičky bielizne, šamot (príslušenstvo pre rúry), toalety, umývadlá, vianočné svetlá, ventilátory, vodovodné zariadenia, výbojky, zapalovače, žiarovky.

12 - Autá, autobusy, pneumatiky, bezpečnostné sedačky pre deti, člny, detské kočíky, trojkolky, duše pneumatík, záplaty na opravy duší, dvojkoľesové vozíky, elektromobily, galusky, hnacie mechanizmy pre pozemné vozidlá, húkačky, bicykle, karosérie automobilov, táčky, tragače, lode, mopedy, motocykle, poľahy vozidiel, snehové reťaze, sane, poľahy sedadiel, traktory, veslá, volanty, nákupné vozíky, nosiče na batožinu, stoličky kolieskové, náhradné diely na uvedené výrobky zaradené v triede 12.

16 - Hárky papiera, albumy, atlasy, baliaci papier, farbiace pásy do písacích strojov, farby vodové, blahoprajné pohľadnice, bloky, brožúry, celofán, periodiká, tuš, paginovačky, dierovačky, dosky, papierové plienky, listový papier, etikety, filtračný papier, fotografie, glóbusy, reprodukcie, grafiky, gumeny na gumovanie, modelovacia hmota, hubky, hracie karty, atramenty, kalendáre, kancelárske potreby, kancelárske spinky, papierové vreckovky, kartóny, knihy, konfety, ceruzky, versatilk, krividlá, lepiace pásy, lepidlá, lístky, maliarske potreby, mapy, pripínáčky, noviny, nože, obálky, obaly, obtlačky, orezávadlá, papier, toaletný papier, papiernický tovar, obrúsky, obrusy, pastelky, pečatné vosky, plagáty, plány, pohľadnice, poštové známky, potreby na písanie, zástavky, pravítka, prestieranie, písacie stroje, vrecká, pečiatky, papierové uteráky, rysovacie potreby, zošity, zošívачky, skicáre, školské potreby, štetce, ťažidlá, tlačoviny, učebné pomôcky, fólie na balenie z plastických hmôt, maliarske valčeky, zápisníky, spevníky.

21 - Kanvy, cedidlá, cestovné fľaše, cukorničky, čajníky, čajové súpravy, čistiace nástroje ručné, dávkovače mydla, dávkovače papierových uterákov, dávkovače toaletného papiera, demižóny, kliečky pre domáce zvieratá, drôtenky na čistenie a na použitie v domácnosti, džbániky, figúrky z porcelánu, terakoty alebo skla, kuchynské formy a formičky, formy na koláče, grily na použitie na pečenie, handry na čistenie, hlboké misky, umývacie huby, hrnce, hrnčiarisky tovar, hrebene,

chladiace nádoby, dosky a schránky na chlieb, kefy, zubné kefy, kastroly, kávové súpravy, vedrá, kvetináče, kvetníky, koše na odpadky, kotlíky, kuchynský riad, lisy na ovocie (s výnimkou elektrických), majolika, misky, ručné mixéry, ručné mlynčeky, mopy, nabračky, kuchynské nádoby, nádoby na smeti, lieviky, zubná niť, nočníky, obaly na mydlo, otvárače na fľaše, panvice, špáradlá, pasce na hmyz a hlodavce, koreničky, lapačky na muchy, pracháče na koberce, podnosy, porcelán, kuchynské potreby, toaletné potreby, koľíky na bielizeň, sušiaci na bielizeň, dosky na žehlenie, schránky na jedlo, púdreňky, rozstrekovače na parfumy, voňavky, rozstrekovače na zalievanie kvetín, ražne na použitie na pečenie, rukavice pre domácnosť, zbieračky, servisy, stolové sklo, soľničky, zmetáky, stojančeky, strúhadlá, svietniky, šálky, džbery, šľahače ručné, šrotovníky, kade, papierové tácnice, papierové taniere, taniere, tepelno-izolačné nádoby (termosky), tlakové hrnce, utierky na čistenie, války na cesto, vaničky, vedierka, vykrajovacie formičky na pečivo, výrobky z krištáľového skla, vývrtky, žajdlíky.

26 - Brmbolce, značky na bielizeň, kovové vyšívacie priadze (dracúny), filtre na odevy, textilná galantéria, gumeny do bielizne, látacie hrbíky, ihelníky, ihlice na pletenie a háčkovanie, ihly, stužky, garniere, volány, gombíky, škatule na šijacie potreby, čipky, umelé kvety, lemy, bordúry, obruby, náprsenky, natáčky do vlasov s výnimkou elektrických, zažehľovacie záplaty, umelé ovocie, ozdobné ihlice, ozdoby do vlasov, ozdoby klobúkové, ozdoby na obuv, parochne, patentky, prámikársky tovar, pracky, sieťky na vlasy, spony, stuhy, šnúry, lacetky, šnúry, šnúry na opásanie, viazačky namiesto kravaty, výšivky, zipsy.

28 - Autíčka, automobilové modely zmenšené, bazény plavecké (potreby pre hru), biliardy, boby, topánky na korčuľovanie s prípevnenými korčuľami, zariadenie na bowling, boxerské rukavice, korčule, činky, stolové hry, športové náradie, divadelné masky, šarkany, golfové vybavenie, gymnastické zariadenia, rybárske vybavenie zaradené v triede 28, hokejky, športový tovar, horolezecký výstroj, hojdačky, kolky, šachy, guľky na hranie, hračky, hry, hrkalky, bicykle nehybné, kapsle, rogalá, kolieskové korčule, kolobežky, bábky, náradie na lukostreľbu, lyže, surfovacie a vodné lyže, maňušky, lopty, rybárske náčinie, návnady, ozdoby na vianočné stromčeky, palice, bábiky, plutvy, posilňovacie stroje, posilňovače svalov, puky, športové rukavice, siete, skejtbordy, spoločenské hry, stojany na vianočné stromčeky, vianočné stromčeky umelé, šachovnice, šípky, terče, lyžiarske viazanie.

29 - Ančovky, arašidy spracované, bielok (vaječný), zemiakové lupienky, bujóny, cibuľa konzervovaná, šošovica konzervovaná, datle, droby, hydina, džemy, fazuľa konzervovaná, garnáty neživé, hrach konzervovaný, hranolky, hrozienka, huspenina, pečienka, jedlé oleje a tuky, jogurt, kandizované ovocie, kaviár, kefir, klobásy, salámy, párky, kokosová múčka, konzervy mäsové, konzervy rybacie, konzervovaná zelenina, kôrovce (s výnimkou živých), krevety nie živé, ovocné šupky, kyslá kapusta, langusty, hľuzovky, losos, mandle spracované, margarín, marmeláda, maslo, mäso, mäsové extrakty, mäkkýše

(neživé), mliečne nápoje, mliečne výrobky, mlieko, mrazené ovocie, mušle (nie živé), nakladaná zelenina, nasolené potraviny, olivy konzervované, oriešky spracované, konzervované ovocie, ovocné rösoly, paštéty, raky (s výnimkou ži-vých), paradajkový pretlak, ryby, šaláty, sardinky, slede, slanina, smotana, sušené vajcia, srvátka, šľahačka, šunka, tofu, tuniak, údeniny, vajcia, zelenina varená, konzervovaná a sušená, divina, huby konzervované a sušené, želatína.

30 - Aníz, aromatické prípravky do potravín, badián, zemiaková múčka, cigória, cukor, čokoládové nápoje, droždie, glukóza na ľudskú spotrebu, horčica, chuťové prísady, jačmeň lúpaný a mletý, kakao, kakaové nápoje, kapary, karí, ovsená kaša (mliečna), káva, kávoviny, kávové nápoje, koreniny, krúpy na ľudskú spotrebu, krupica, kuchynská soľ, kukurica, kypriaci prášok, sladké drievko, lepok, majonéza, maltóza, med, melasa, múka potravinárska, muškátové orechy, nové korenie, ocot, sójová omáčka, vločky ovsené a kukuričné, paprika (korenie), pastilky (cukrovinky), čierne korenie, potraviny z múky, príchuť, pudinky, ryža, ságo, sendviče, škoricca, šaf-ran, škrob ako potrava, tapioka, cestá, cestoviny, vanilín, vanilka, zálievky (šalátové), zázvor, zmrzliny.

31 - Arašidy, bielkoviny pre zvieratá, borievky, zemiaky čerstvé, cibuľa čerstvá, citrusové ovocie, čerstvé ovocie, drevo surové, fazuľa čerstvá, hlávkový šalát, hospodárske zvieratá, huby čerstvé, hrach čerstvý, hrozno čerstvé, lusky rohov-níka, chmeľ, chovateľské a pestovateľské produkty, jačmeň, ikry, plody, gaštany čerstvé, kríky, kolové orechy, kôrovce živé, krmivá, krmne zmesi, kukurica, kvetiny živé a sušené, langusty, múčka pre zvieratá, obilie v nespracovanom sta-ve, uhorky, olivy čerstvé, orechy, otruby, ovos, ovocie čerstvé, krmivo, podstielky, podhubia, pokrutiny, pór, psie sucháre, pšenica, rašelina, rebarbora, vinič, ruže, živé ryby, repa, seno, sépie, sezam, slad na výrobu piva, slama, stelivo, šrot, tekvica, ustrice, vianočné stromčeky, ze-lenina čerstvá, zmo, zvieratá domáce a hospodár-ske, žito.

32 - Pivo, sódová voda, minerálky, stolové vody, srvátkové nápoje.

33 - Alkoholické esencie, alkoholické nápoje, al-koholové extrakty, aperitívy, brandy, destilované nápoje, likéry a pálenky, džin, mušty s alko-holom, koktaily, liehoviny, medovina, rum, saké, víno, vodka, whisky.

39 - Balenie tovaru.

40 - Mlynárstvo, konzervovanie potravín a nápo-jov.

41 - Výcvik, školenie a skúšky pre zamestnan-cov.

42 - Lekárske služby, zdravotná starostlivosť, zdravotné strediská, zotavovne, sanatóriá.

(540) JITROCEL

(731) AHOLD Czech Republic, a. s., Slavíčková 1a, 638 00 Brno, CZ;

(740) Dudová Tatiana, Trenčín, SK;

(210) 1979-2001

(220) 28.06.2001

8 (511) 5, 32

(511) 5 - Nápoje s liečivými účinkami vrátane čajov.

32 - Nealkoholické nápoje všetkých druhov, mi-nerálne vody a prípravky na ich výrobu, ochutené minerálne vody, stolové vody, sytené vody a prípravky na ich výrobu, šumivé nápoje vrátane šumivých nápojov vo forme práškov a tabliet, ovocné a zeleninové nápoje; ovocné a zeleninové šťavy, nektáre, mušty; sirupy, prášky a iné prí-pravky na výrobu nealkoholických nápojov; esencie, nealkoholické nápoje sytené a nesýtené, limonády, prípravky a príchuť na výrobu nápo-jov, sóda.

(540)



(731) TOPLIMO, a. s., M. Rázusa 1, Topoľčany, SK;

(740) Holakovský Štefan, Ing., Bratislava, SK;

(210) 1980-2001

(220) 28.06.2001

8 (511) 25, 26

(511) 25 - Gymnastické (telocvičné) dresy; oblečenie z imitácie kože; oblečenie z kože; zvršky (obuv); oblečenie pre motoristov; pančuchy absorbujúce pot; baretky, pracovné plášte; čiapky; pleteniny; celé topánky; korzety; šnurovacie topánky; krátke peleríny; vlnené šály; krátke kabátičky; pánske spodky; bielizeň; osobná bielizeň; opasky; šály; župany; košeľe; klobúky; pokrývky hlavy; kožušiny (oblečenie); pančuškové nohavice; kombi-nézy (oblečenie); bielizeň pohlcujúca pot; bieli-zeň zabraňujúca poteniu; kostýmy, obleky; kon-fekcia; detské nohavičky; kravaty; zvršky; krátke, jazdecké alebo spodné nohavice; nohavice; cyklistické oblečenie; vrchné ošatenie; rukavice; šatky, šály; sedlo (košiel, blúzok alebo dám-skych šiat); futbalová obuv; cylindre; vesty; zá-voje; plášte; pletené svetre; sukne; detské plienky textilné; látkové plienky; detská výbavička; livre-je; športové bundy; tielka, tričká; papuče; pelerí-ny; plážové oblečenie; plážová obuv; pulóvre; pyžamá; šaty; podprsenky; kabáty; zvrchníky; uniformy; saká, bundy; oblečenie z papiera; plav-ky (pánske); plavky; plavky (dámske); kúpacie plášte; športová obuv; čelenky; spodničky; kom-biné; body (bielizeň).

26 - Galantéria; galantérny tovar s výnimkou priadzí.

(540)



- (591) ružová, biela, žltá, modrá
 (731) Řehořek Roman, Vrbovce 811, 906 06 Vrbovce, SK;
 (740) Holakovský Štefan, Ing., Bratislava, SK;

(210) 2397-2001

(220) 10.08.2001

8 (511) 35, 36, 37, 39, 40, 41, 42

(511) 35 - Automatizované spracovanie dát, sprostredkovateľská činnosť v oblasti obchodu s tovarmi, služby kancelárie zaoberajúcej sa dovozom a vývozom, reklama, obchodné spravodajstvo, sprostredkovanie obchodu (dovoz a vývoz) s vozidlami špeciálne konštruovanými alebo upravenými na vojenské použitie a ich súčasťami, propagačná činnosť, reklama, prenájom kancelárskych strojov a zariadení, účtovníctvo.

36 - Prenájom bytov, nebytových priestorov, nehnuteľností a pozemkov, sprostredkovanie kúpy a predaja nehnuteľného majetku, kúpa na splátky (financovanie).

37 - Čistenie kanalizácií, čalúnnictvo a autočalúnnictvo, opravy motorových vozidiel a ostatných motorových dopravných prostriedkov, leštenie vozidiel, murárske práce, vykonávanie stavieb a opráv budov, montáž, opravy a údržba vyhradených elektrických zariadení a plynových zariadení; plnenie plynových tlakových nádob, montáž, opravy, rekonštrukcie tlakových zariadení, montáž a opravy zdvíhacích zariadení, truhlárstvo, ako sú opravy nábytku, opravy trávov a pod., montáž a opravy telekomunikačných zariadení, zámočnícke práce, kúrenárske práce, montáž a údržba konštrukcií, prenájom dielenských strojov a zariadení, montáž a opravy kancelárskej reprodukčnej elektroniky, elektrických strojov a prístrojov a regulačnej techniky, prevádzkovanie čerpacích staníc s pohonnými hmotami, palivami a mazadlami, revízia elektrických zariadení, kotlov a tlakových nádob, revízia tlakových a zdvíhacích zariadení.

39 - Doprava cestná, koľajová, letecká a vodná, skladovanie a balenie tovaru, odovzdávanie informácií o doprave, rozvod elektrickej energie, prenajímanie garáží a motorových vozidiel.

40 - Spracovanie materiálov patriace do uvedenej triedy, obrábanie kovov, pokovovanie, kalenie, kováčske práce, zvaračské práce, sedlárske práce, brúsenie a leštenie kovov, galvanizácia, zlievanie železných i neželezných kovov, truhlárstvo ako spracovanie dreva, nakladanie s odpadom (likvidácia, recyklácia, spaľovanie, spracovanie), sklenárske práce.

41 - Výchovná a zábavná činnosť, agentúrna činnosť v oblasti kultúry, zabezpečovanie a uskutočňovanie školení a kurzov, vydávanie príležitostných publikácií, tvorba filmových snímok a videosnímkov, prevádzka múzeí.

42 - Projektová činnosť v investičnej výstavbe, diagnostika porúch energetických zariadení a rozvodov, zostavovanie znaleckých posudkov,

hostinské, reštauračné, ubytovacie a iné súvisiace služby, projektová, konštrukčná a inžinierska činnosť v oblasti strojárstva a elektroniky, tvorba a poskytovanie softvéru, právne služby, prekladateľské a tlmočnicke služby, chemické analýzy látok, prevádzka kantín a pohostinstiev, údržba zelene ako záhradnícke služby, poradenstvo a meranie v oblasti pracovného a životného prostredia, kníhtlač a ofsetová tlač, služby v oblasti bezpečnosti práce a hygieny práce.

(540)

TATRA

(731) TATRA, a. s., Štefánikova 1163, 742 21 Kopřivnice, CZ;

(740) PATENTSERVIS BRATISLAVA, a. s., Bratislava, SK;

(210) 2410-2001

(220) 13.08.2001

8 (511) 8, 9, 11, 14, 16, 18, 20, 21, 24, 25, 26, 28

(511) 8 - Brúsky (ručné náradie), brúsky, holiace čepele, česáky na ovocie, depilačné prístroje, diamanty pre sklenárov, dláta, ručné frézy, ručné zdvíhaky, závitnice (ručné nástroje), mažiare - masívne kovové nádoby na tlčenie niečoho, hoblíky, holiace súpravy, holiace strojčeky, hrable, vyťahovače klinec, zariadenia na hubenie rastlinných škodcov, hustilky pneumatík, pílníky, vreckové nože, kladivá (ručné nástroje), kliešte, matcové kľúče, vrtáky (ručné nástroje), otvárače na konzervy s výnimkou elektrických, kosačky, krájače na zeleninu, krompáče, lopaty, luskáčiky na orechy, píly, lyžice, špachtle, motyčky, naberačky, ručné nástroje a náradie, nebožieze, neceséry (puzdrá na drobné predmety osobnej potreby), holiace potreby, nože, príbory, príbory z drahých kovov; nožnice, záhradnícke nožnice, oblúkové píly, oceľky, palice, pinzety, ručné pištole na vytlačanie tmelu, kutáče, obojručné nože (strúhače), priebojníky, rašple, rýle, nástroje na rezanie, sekacie, krájanie (ručné), sekery, kosáky, zveráky, škrabky, skrutkovače, vidly, vrtáky, ručné vrtačky, výhružníky, výstružníky, záhradnícke náradie ručné, závitníky, murárske lyžice.

9 - Nabíjačky, akumulátory, akustické a svetelné poplachové zariadenia, ampérmetre, reproduktory, antény, automobilové výstražné trojuholníky, autorádiá, barometre, batérie anódové, batérie do vreckových svietidiel, batérie na zapalovanie, batérie, okuliare, puzdrá na okuliare, buzoly, bzučiaky, optické šošovky, ďalekohľady, požiarne hlásiče, diapositívy, premietacie prístroje, diktafóny, magnetické disky, kompaktné disky, disky nahrané, disky optické, dozimetre, elektrické drôty, dýchacie prístroje na plávanie pod vodou, elektrické dverové zvončeky, elektrické káble, elektrické spojky, svorky a konektory, elektrické zväracie prístroje, elektrické zariadenia na vábenie a ničenie hmyzu, elektricky vyhrievané vlasové natáčky, zväracie elektródy, expozimetre, faxy, filmové kamery, exponované filmy, fotografické filtre, fotoaparáty, gramofónové platne, hasiace prístroje, hviezdárske ďalekohľady, ističe, poistky, kalkulačky, batérie do vreckových bateriek (svietidiel), kondenzátory;

fotografické, elektrostatické, termické kopírovacie stroje; kozmetické prístroje elektrické, plávajúce kruhy, ďalekohľady (malé ďalekohľady), laptopy (počítače), leštičky na fotografie, vodováhy, liehomery, magnetické nosiče dát, magnetofóny, ochranné masky, matematické prístroje, megafóny, meracie prístroje, meradlá, mikrofóny, mikroskopy, nepriestrelné vesty, nosiče dát, ochranné obleky a obuv, ochranné prilby, ochranné rukavice, ochranné štíty na tvár, olovnice, programy na počítače, optické výrobky, premietacie plátna, plottre, plávajúce pásy a vesty, počítače, počítačové periférie, vypínače, audio- a videoprijímače, prístroje na nahrávanie a reprodukciu zvuku a obrazu, telefóny, radary, rádiá, spínače, statívy, teplomery s výnimkou lekárskejších, váhy, videotelefóny, žiarivky ako svietidlá, zástrčky, zásuvky a ostatné elektrické spojky, závažia, telefónne záznamníky, zrkadlá (optika), zväčšovacie prístroje.

11 - Akvariálne prístroje na vykurovanie a čistenie, vodovodné batérie, baterky (svietidlá), bideity, bojler, vykurovacie články, drezy, elektrické kávovary, elektrické lampy, vyhrievané podušky elektrické s výnimkou podušiek na lekárske účely, vyhrievacie prikrývky elektrické nie na lekárske účely, filtre na pitnú vodu, fontány, elektrické fritézy, grily, chladiace stroje, prístroje a zariadenia, chladničky, jogurtovače, sprchovacie kabíny, kachle, pece, sporáky, klimatizačné zariadenia, kohútiky, elektrické kanvice, výhrevné kotly, vane, kúpeľňové armatúry, obloženie pecí tvarované, kozuby, kuchynské odsávacie zariadenia, elektrické lampy, lustre, mrazničky, elektricky vyhrievané nánožníky, zariadenia na ohrievanie teplej vody, ohrievače, hriankovače, osvetľovacie prístroje a zariadenia, rúry na pečenie, pisoáre, plechy na pečenie, reťaze farebných žiaroviek, sanitárne prístroje a zariadenia, saunovacie zariadenia, záchodové sedadlá, splachovače, sprchovacie kúty, sprchy, tienidlá na lampy, stropné svetlá a lustre, sušičky bielizne, príslušenstvo rúr zo šamotu, toalety, umývadlá, vianočné svetlá, ventilátory, vodovodné zariadenia, výbojky na elektrické osvetlenie, zapaľovače, žiarovky.

14 - Brošne ako šperky, budíky, výrobky pokovené drahými kovmi (dublé), hodinky, klenoty, medailóny ako šperky, bižutéria; príbor z drahých kovov, riad z drahých kovov, náhrdelníky, náramky, náušnice, šperky, šperkovníce, štras, strieborný a zlatý tovar s výnimkou nožov a príborov.

16 - Hárky papiera, albumy, atlasy, baliaci papier, farbiace pásy do písacích strojov, farby vodové, blahoprajné pohľadnice, bloky, brožúry, fólie z regenerovanej celulózy na balenie (celulóza), periodiká, tuš, paginovačky, dierkovačky, spisové obaly, jednorazové detské plienky z papiera alebo buničiny, listový papier, etikety s výnimkou textilných, filtračný papier, fotografie, glóbusy, reprodukcie, grafiky, gumeny na gumovanie, modelovacia hmota, navlhčovacie hubky (kancelárske pomôcky), hracie karty, atramenty, kalendáre, kancelárske potreby s výnimkou nábytku, kancelárske spinky, papierové vreckovky, kartóny, knihy, ceruzky, verzatilky, krividlá, lepiace pásy na kancelárske účely a použitie v domácnosti, lepidlá na kancelárske účely a pre domácnosť, lístky, maliarske plátna, stojany

a štetce; mapy, pripínáčky, noviny, nože na papier, obálky, obaly (papierenský a papiernický tovar), obtlačky, orezávadlá, papier, toaletný papier, papierenský tovar, papierové obrúsky, papierové obrusy, pečatné vosky, plagáty, plány, pohľadnice, poštové známky, potreby na písanie, zástavky, rysovacie pravítka, pravítka (uholníky, príložníky), papierové podložky na stôl (anglické prestieranie), písacie stroje, vrecká z papiera alebo plastických materiálov, pečiatky, papierové uteráky, rysovacie potreby, zošity, zošivačky (kancelárske pomôcky), skicár, školské potreby, štetce, ťažidlá, tlačoviny, vyučovacie pomôcky s výnimkou prístrojov a zariadení, fólie na balenie z plastických hmôt, maliarske valčeky, zápisníky, spevníky.

18 - Aktovky, batohy, cestovné tašky, cestovné kufre, dáždňiky, diplomatky, vychádzkové palice, chlebníky, kabelky, drobný kožený ozdobný a spotrebný tovar zahrnutý v tejto triede, kožušiny, kufríky, nákupné tašky, náprsné tašky, kožené puzdrá na kľúče, obojky pre zvieratá, peňaženky, kožené potahy, plecniaky, kožené remienky, sedlárske výrobky, slnečníky, šnúrky kožené, tašky na kolieskach, vodidlá.

20 - Bambus, búdy pre domáce zvieratá, nábytok bytový a kancelársky, gauče, kolíky stenové s výnimkou kovových (príchytky), kade s výnimkou kovových, kolísky, koše s výnimkou kovových, kreslá, lavičky, ležadlá rozkladacie, chaise longue, matrace, obrazové lišty a rámy, slamence (nádoby zo slamy, slamienky), pohovky, police, vankúše, stoly zámočnícke s výnimkou kovových, stolárske pracovné stoly (hoblíce), posteľe, bielizníky, dosky na krájanie, prútený tovar, ratan, rúčky a rukováti na náradie s výnimkou nekovových, pletená slama, slamníky, stolčeky a stoly, stolárske umelecké výrobky ako bytové doplnky; tyče k rastlinám alebo stromom, tyče na záclony, tyče s výnimkou kovových, podnosy na rastliny, drevené alebo plastové rebričky, stoličky.

21 - Kanvy, cedidlá, cestovné fľaše, cukorničky, čajníky, čajové súpravy, čistiace nástroje ručné zahrnuté v tejto triede; dávkovače mydla, dávkovače papierových uterákov, dávkovače toaletného papiera, demižóny, kliečky pre domáce zvieratá, drôtenky na čistenie na použitie v domácnosti; džbániky, figúrky z porcelánu, terakoty alebo skla, kuchynské formy a formičky, formy na koláče, grily ako potreba na pečenie; handry na čistenie, hlboké misy, umývacie huby, hrnce, hrnčiarsky tovar, hrebene, chladiace fľaše, dosky a schránky na chlieb, kefy, zubné kefky, kastroly, kávové súpravy, vedrá, kvetináče, kvetníky, koše na odpadky, kotlíky, kuchynský riad, lisy na ovocie pre domácnosť s výnimkou elektrických, majolika, misy, ručné mixéry, ručné mlynčeky, mopy, naberačky, kuchynské nádoby, nádoby na smeti, lieviky, dentálne nite, nočníky, obaly na mydlo, otvárače na fľaše, panvice, špáradlá, pasce na hmyz a hlodavce, koreničky, lapačky na muchy, pracháče na koberce, podnosy, porcelán, kuchynské potreby neelektrické, toaletné potreby, kolíky na bielizeň, sušiaci na bielizeň, dosky na žehlenie, schránky na jedlo, pudrenky, rozstrekovače na parfumy; rozstrekovače ako kropiace zariadenia; ražne kovové na použitie v kuchyni, rukavice pre domácnosť, zberačky, servisy, tabuľové sklo (surovina), soľníčky, zmetáky,

stojany na holiace štetky, stojany na vajíčka, stojany na žehličky, strúhadlá, svietniky, šálky, džbery, šľahače ručné, domáce mlynčeky s výnimkou elektrických, kade, papierové tácie, papierové taniere, taniere, tepelnoizolačné nádoby (termosky), tlakové hrnce s výnimkou elektrických, handry na čistenie, války na cesto, vaničky, vedierka, vykrajovacie formičky na pečivo, výrobky z krištáľového skla, vývrtky, nádoby na pitie s objemom 0,41 litre (žajdlíky).

24 - Bavlnené látky, barchet, brokát, cestovné prikrývky, damask, flanel, flauš, hodváb, jutový textil, stredná až hrubá, hustá bavlnená tkanina vhodná na podšívky, tkaniny na elektrotechnické a knihárske účely (kaliko), dvojnitková riedka bavlnená tkanina vhodná na ručné výšivky aj na vyšívanie gobelínov (kanava), textilné vreckovky, kartún, krep, vlnené látky, posteľné pokrývky a prikrývky, posteľná bielizeň, lôžkoviny, menčestre, povlaky na matrace, moskytiery, záclony, konopné plátno, plst', textilné podšívky, potahy na nábytok, posteľná a stolová bielizeň, plachty, obliečky, plédy, jutová tkanina najmä na výrobu vriec (vrecovina), textilné rolety, utierky, uteráky, zamat, spacie vaky nahradzujúce prikrývky, hustá vlnená tkanina s hladkým povrchom (sútko), sýpkovina, taft, textílie, tkaniny, tyl, úplety, vľajky, záclonovina.

25 - Papuče, barety, topánky, bundy, čiapky, čapice, galoše, čižmy, kabáty, detské textilné plienky, látkové plienky, gamaše, kapucne, klobúky, kombinézy, konfekcia, korzety, kostýmy, košeľe, kúpacie plášte, kožušiny (oblečenie), kravaty, úzke priliehavé elastické nohavice podobné gamašiam (legínsy), goliere, lyžiarske topánky, oblečenie, obuv, športová obuv, odevy, odevy nepremokavé, športové odevy, opasky, plavky, pantofle, pletený tovar, podprsienky, podvážky, ponožky, spodná bielizeň, pulóvre, pančuchy, pyžamá, rukavice, saká, sandále, spodky, ľahké topánky (črievice), sukne, svetre, šály, šatky, plecnice (traky), tielka, uniformy, vesty, výbavičky pre novorodencov, zástery, župany, náprsenky (časti košeľe).

26 - Brmbolce, značky na bielizeň, kovové vyšívacie priadze (dracúny), filtre na odevy, galantérny tovar s výnimkou priadzí, gumy do bielizne, štopkacie hříbiky, ihelníky, ihlice na pletenie a háčkovanie, ihly, stužky, garniere, volány, gombíky, škatule na šijacie potreby, čipky, umelé kvety, lacetky; lemy, bordúry, obruby pre odevy; natáčky do vlasov s výnimkou elektrických, nažehľovacie záplaty, ovocie umelé, ozdobné ihlice, ozdoby do vlasov, ozdoby na klobúky s výnimkou ozdôb z drahých kovov, ozdoby na šaty, parochne, patentné gombíky, ozdobné šnúry na obrubovanie (pramikársky tovar); pracky na obuv a na opasky, sieťky na vlasy, spony do vlasov, stuhy, pásy na uväzovanie (viazačky), šnúry, pletené šnúry, výšivky, zipsy.

28 - Autíčka, automobilové modely, bazény ako objekty pre hru a šport, biliardy, boby, topánky na korčuľovanie s pripevnenými korčuľami, zariadenie na bowling, boxerské rukavice, korčule, činky, stolové hry, športové náradie, divadelné masky, šarkany, golfové vybavenie, gymnastické zariadenia, rybárske vybavenie zatriedené v triede 28; hokejky, športový tovar zahrnutý v tejto triede, ako sú bazény, chrániče na pšťaľy, nákolnice, sánky a pod., horolezecký výstroj, hoj-

dačky, kolky, šachy, guľky na hranie, hračky, hry s kockami, kolky (hra), šípky (hra), konfety; zariadenia na elektronické hry s výnimkou hier využívajúce televízne prijímače, hrkálky, stacionárne bicykle na cvičenie; kapsle, závesné klzáky, kolieskové korčule, kolobežky, bábky, náradie na lukostreľbu, lyže, surfvacie a vodné lyže, maňušky, lopty, rybárske náčinie, návnady, ozdoby na vianočné stromčeky s výnimkou osvetľovacích telies a cukrovniiek, golfové palice, bábiky, plutvy, puky, športové rukavice bejzbalové, boxerské, golfové, hracie, lyžiarske, šermiarske, siete ako športové potreby, skejtbordy, spoločenské hry, stojany na vianočné stromčeky, vianočné stromčeky umelé, šachovnice, šípky, terče, lyžiarske viazanie.

(540) NOVALINE

(731) AHOLD Czech Republic, a. s., Slavíčkova 1a, 638 00 Brno, CZ;

(740) Dudová Tatiana, Trenčín, SK;

(210) 2804-2001

(220) 24.09.2001

8 (511) 35, 42

(511) 35 - Sprostredkovanie obchodu s uvedenými tovarmi: lepidlá na priemyselné účely, najmä stavebné, nekovové stavebné materiály, nekovové stavebné panely polystyrénové.

42 - Architektonické poradenstvo, architektonické služby, poradenské služby v oblasti životného prostredia, vypracovanie stavebných výkresov, štúdie technických projektov, projektová činnosť, urbanistické plánovanie.

(540)

wedi

(731) Indráková Andrea, Ing., U Památníku 1184, 504 01 Nový Bydžov, CZ;

(740) Juran Svetozár, JUDr., Bratislava, SK;

(210) 3233-2001

(220) 31.10.2001

8 (511) 16, 41

(511) 16 - Obalové materiály z plastických hmôt, tlačiarenské štočky, papier a výrobky z papiera.
41 - Výchovná a zábavná činnosť.

(540) KŘÍŽOVKY

(731) Burda Praha, spol. s r. o., Uruguayská 17, 120 00 Praha 2, CZ;

(740) Dudová Tatiana, Trenčín, SK;

(210) 3239-2001

(220) 31.10.2001

8 (511) 16, 41

(511) 16 - Obalové materiály z plastických hmôt, tlačiarenské štočky, papier a výrobky z papiera.
41 - Výchovná a zábavná činnosť.

(540) F1 RACING

- (731) Burda Praha, spol. s r. o., Uruguayská 17, 120 00 Praha 2, CZ;
 (740) Dudová Tatiana, Trenčín, SK;

(210) 3258-2001

(220) 05.11.2001

8 (511) 9, 37, 38, 42

- (511) 9 - Telekomunikačné produkty, najmä mobilné telekomunikačné vybavenie obsahujúce riadiacu telefónnu jednotku, kombinovaný prijímač/vysielač a anténu; bezdrôtové telefóny a ich komponentové súčasti; bezdrôtové siete, bezdrôtové systémy; batérie do bezdrôtových telefónov; batériové elektrárne na použitie v zásobovaní želaní na dodávku energie pre zariadenia v telekomunikačnom priemysle; dátové spoje lightwave, najmä vysielacie a prijímacie; modemy; počítačové programy pre telekomunikačné prepínače a hlasovú poštu a posielanie správ; počítačový hardvér a softvér; interaktívne televízne jednotky na získavanie informácií z bázy dát; telekomunikačné prepínače; počítačové programy pre správu telekomunikačných sietí; vysielanie hlasu a dát, prenosové a prijímacie zariadenia, najmä telekomunikačné nosiče, centrálné kancelárske a vzdialené terminály, kanálové banky, elektronické zásuvné moduly a zariadenia pair-gain; sieťové multiplexory; dátové komunikačné multiplexory a koncentrátory; videotextové terminály; elektrické núdzové telefónne jednotky; videofóny; pagery; optické vláknové káble; optické vláknové konektory, integrované obvody; mikroprocesory; procesory digitálneho signálu; osobné komunikátory, najmä zapisovacie STYL a tablety, ktoré umožňujú jednotlivcom komunikovať pevne pripojenou alebo bezdrôtovou telekomunikačnou sieťou; telekonferenčné videoproducty; telekomunikačné prepínače, zosilňovače, správcovia šírky pásma, laserové moduly, fotodetektory.
 37 - Stavba a údržba telekomunikačných systémov a telekomunikačných sietí.
 38 - Prevádzkovanie telekomunikačných systémov a telekomunikačných sietí (telekomunikačné služby).
 42 - Návrh mikroprocesorov a procesorov digitálneho signálu; návrh a údržba počítačových programov na spravovanie, prevádzkovanie a údržbu komunikačných systémov a telekomunikačných sietí; návrh telekomunikačných systémov a telekomunikačných sietí.

(540)



- (731) Lucent Technologies Inc., spoločnosť organizovaná a existujúca podľa zákonov štátu Delaware, 600 Mountain Avenue, Murray Hill, New Jersey 07974-0636, US;
 (740) Tomeš Pavol, Ing., Bratislava, SK;

(210) 3283-2001

(220) 07.11.2001

8 (511) 9, 16, 35, 36, 37, 38, 41, 42

- (511) 9 - Počítačový softvér; počítače a vybavenie k počítačom, komponenty, zdroje a systémy všetkých druhov; televízne vybavenie, komponenty, zdroje a systémy všetkých druhov; strojom čitateľné kódované karty; vyvolávače a vyhľadávače; káble, laná, spínače, vypínače a prepínače a vybavenie k nim, komponenty, zdroje a systémy všetkých druhov; vybavenie, komponenty, zdroje a systémy všetkých druhov na prenos, príjem alebo iný prístup ku komunikačným sieťam; audio- a videonahrávky; telekomunikačné vybavenie, komponenty, zdroje a systémy všetkých druhov.
 16 - Tlačoviny; tlačené publikácie; vzdelávacie a učebné potreby okrem prístrojov a zariadení; adresáre, zoznamy, telefónne zoznamy, katalógy; potlačené papierové a plastové karty.
 35 - Reklamné služby; propagácia výrobkov a služieb na zákazku; poskytovanie adresárových služieb na propagáciu výrobkov a služieb na zákazku; obchodný manažment a konzultačné služby v oblasti obchodu a podnikania; komerčné informačné služby; účtovnícke služby; služby spracovania dát; maloobchodné služby v oblasti telekomunikácií a informačných technológií, katalógové služby, služby telefonického objednávanie a elektronického objednávanie, všetko v oblastiach telekomunikácií, informačných technológií; prenájom kancelárskeho vybavenia s výnimkou kancelárskeho vybavenia na prenos informácií a telekomunikačného vybavenia; služby elektronického obchodovania v oblastiach telekomunikácií a informačných technológií.
 36 - Služby v oblasti financovania; služby realitných kancelárií; služby kreditných kariet; procesné služby elektronických debetných a kreditných kariet, služby transferu financií a platobné procesné služby, lízing telekomunikačných zariadení, komponentov, systémov a doplnkov.
 37 - Stavebníctvo, montážne služby, údržba a opravy.
 38 - Telekomunikačné služby a služby informačných technológií, najmä prenos hlasu, dát, obrazu, audio, video a informácií prostredníctvom telefónu, televízie a globálnych komunikačných sietí; osobné komunikačné služby; pagerové služby; prenájom telekomunikačných zariadení, komponentov, systémov a doplnkov; služby elektronickej pošty; televízne vysielacie služby; prenos a vysielanie audio a video programov; poskytovanie viacuzivateľského prístupu vrátane interaktívneho, ku globálnym komunikačným sieťam vrátane internetu, na prenos, príjem a iný prístup k informáciám a na ich používanie; prevádzkovanie elektronických informačných sietí; služby prenájmu serverového priestoru; prenájom zariadení na prenos informácií a telekomunikačného vybavenia.

41 - Služby vzdelávania a zábavy, najmä televízne služby a produkčné videoslужby; poskytovanie správ, zábavy a informácií z oblastí vzdelávania a zábavy prostredníctvom telefónu, televízie a globálnych komunikačných sietí.

42 - Navrhovanie webových stránok; konzultačné a dizajnérske služby v oblasti informačných technológií, počítačového programovania, telekomunikačných a globálnych komunikačných sietí vrátane internetu, prenájom vybavenia v oblasti informačných technológií.

(540)



(731) Verizon Trademark Services LLC, 1320 North Courthouse Road, 8th Floor, Arlington, Virginia 22201, US;

(740) Bachratá Magdaléna, Mgr., Bratislava, SK;

(210) 3337-2001

(220) 12.11.2001

8 (511) 33

(511) 33 - Alkoholické nápoje pochádzajúce z USA (s výnimkou pív).

(540) **MEMPHIS GOLD**

(731) UNITED BRANDS, s. r. o., Petýrkova 3/1955, 140 00 Praha 4, CZ;

(740) ROTT, RŮŽIČKA & GUTTMANN, v. o. s., Bratislava, SK;

(210) 3338-2001

(220) 12.11.2001

8 (511) 33

(511) 33 - Alkoholické nápoje pochádzajúce z USA (s výnimkou pív).

(540) **LOUISIANA DREAM**

(731) UNITED BRANDS, s. r. o., Petýrkova 3/1955, 140 00 Praha 4, CZ;

(740) ROTT, RŮŽIČKA & GUTTMANN, v. o. s., Bratislava, SK;

(210) 3344-2001

(220) 12.11.2001

8 (511) 33

(511) 33 - Alkoholické nápoje pochádzajúce z Veľkej Británie (s výnimkou pív).

(540) **BUCKINGHAM SILVER**

(731) UNITED BRANDS, s. r. o., Petýrkova 3/1955, 140 00 Praha 4, CZ;

(740) ROTT, RŮŽIČKA & GUTTMANN, v. o. s., Bratislava, SK;

(210) 3345-2001

(220) 12.11.2001

8 (511) 33

(511) 33 - Alkoholické nápoje pochádzajúce z Veľkej Británie (s výnimkou pív).

(540) **WINDSOR SILVER**

(731) UNITED BRANDS, s. r. o., Petýrkova 3/1955, 140 00 Praha 4, CZ;

(740) ROTT, RŮŽIČKA & GUTTMANN, v. o. s., Bratislava, SK;

(210) 3346-2001

(220) 12.11.2001

8 (511) 33

(511) 33 - Alkoholické nápoje pochádzajúce z USA (s výnimkou pív).

(540) **SPIRIT OF USA**

(731) UNITED BRANDS, s. r. o., Petýrkova 3/1955, 140 00 Praha 4, CZ;

(740) ROTT, RŮŽIČKA & GUTTMANN, v. o. s., Bratislava, SK;

(210) 3347-2001

(220) 12.11.2001

8 (511) 33

(511) 33 - Alkoholické nápoje pochádzajúce z Mexika (s výnimkou pív).

(540) **MEXICANA SILVER**

(731) UNITED BRANDS, s. r. o., Petýrkova 3/1955, 140 00 Praha 4, CZ;

(740) ROTT, RŮŽIČKA & GUTTMANN, v. o. s., Bratislava, SK;

(210) 3348-2001

(220) 12.11.2001

8 (511) 33

(511) 33 - Alkoholické nápoje pochádzajúce z Mexika (s výnimkou pív).

(540) **MEXICANA GOLD**

(731) UNITED BRANDS, s. r. o., Petýrkova 3/1955, 140 00 Praha 4, CZ;

(740) ROTT, RŮŽIČKA & GUTTMANN, v. o. s., Bratislava, SK;

(210) 3588-2001

(220) 29.11.2001

8 (511) 33

(511) 33 - Alkoholické nápoje pochádzajúce z Kanady (s výnimkou pív).

(540) **GRAND CANADIAN**

(731) UNITED BRANDS, s. r. o., Petýrkova 3/1955, 140 00 Praha 4, CZ;

(740) ROTT, RŮŽIČKA & GUTTMANN, v. o. s., Bratislava, SK;

(210) 3623-2001

(220) 30.11.2001

7 (511) 29, 30, 32

(511) 29 - Všetky druhy mlieka, masla a kombinovaných tukov, syrov, kvasených výrobkov vrátane jogurtov, mliečne krémy, smotany, všetky druhy tvarohov, sušené mlieko a sušené výrobky na báze mlieka, ostatné výrobky získané z mlieka, ovocné rôsoly.

30 - Pudingy, mrazené krémy všetkých druhov.

32 - Nealkoholické nápoje vrátane džúsov a nektárov.

(540)



(731) OLMA, akciová spoločnosť, Pavelkova 18, 772 11 Olomouc, CZ;

(740) Žovicová Viera, Mgr., Bratislava, SK;

(210) 3771-2001

(220) 17.12.2001

8 (511) 33

(511) 33 - Alkoholické nápoje pochádzajúce z USA (s výnimkou pív).

(540) **AMERICAN GOLD**

(731) UNITED BRANDS, s. r. o., Petýrkova 3/1955, 140 00 Praha 4, CZ;

(740) ROTT, RŮŽIČKA & GUTTMANN, v. o. s., Bratislava, SK;

(210) 3772-2001

(220) 17.12.2001

8 (511) 33

(511) 33 - Alkoholické nápoje pochádzajúce z USA (s výnimkou pív).

(540) **AMERICAN JACK**

(731) UNITED BRANDS, s. r. o., Petýrkova 3/1955, 140 00 Praha 4, CZ;

(740) ROTT, RŮŽIČKA & GUTTMANN, v. o. s., Bratislava, SK;

(210) 3918-2001

(220) 27.12.2001

8 (511) 35, 36, 38, 41, 42

(511) 35 - Obchodné poradenstvo, pomoc pri riadení obchodnej činnosti, spracovanie textov do písomných dokumentov, podpora predaja pre tretie osoby, predvádzanie tovaru, reprografické služby, obchodné zastupovanie na rokovaníach, zbieranie, vyhodnocovanie a poskytovanie informácií o domácom podnikateľskom prostredí v oblasti obchodu, spracovanie, aktualizácia a vyhodnocovanie obchodných informácií, poradenstvo v oblasti obchodných kontaktov s podnikateľmi zo zahraničia.

36 - Poradenstvo v oblasti daňových informácií, finančné zastupovanie na rokovaníach.

38 - Telekomunikačné služby, vedenie informačných kancelárií, mediálne šírenie informácií o asociáciách.

41 - Zvyšovanie kvalifikácie v oblasti obchodu, rekvalifikácia zamestnancov, odborné semináre pre externých účastníkov, vnútroasociačné vzdelávacie činnosti, organizovanie rokovaní so subjektmi ako sú ústredné orgány štátnej správy, banky, poisťovne a podnikateľská sféra.

42 - Prekladateľské a tlmočnické služby, prenájom softvéru, poradenstvo v oblasti právnych informácií, poradenstvo v oblasti obchodného práva pri obehú tovarov na vnútornom trhu, vývoze,

dovoze, reexporte tovarov, daní a financií, právne zastupovanie na rokovaníach.

(540)



(731) Zväz obchodu Slovenskej republiky, Nobelova 18, 831 02 Bratislava, SK;

(210) 29-2002

(220) 08.01.2002

8 (511) 3, 5

(511) 3 - Krycie zvlhčovače pleti; čistiace prostriedky a mydlá.

5 - Krycie lekárske navlhčené servítky na škvrnny, prípravky na liečenie akné a adstringentné prípravky.

(540) **CLEAN & CLEAR A JE TO VYBAVENÉ**

(731) Johnson & Johnson, One Johnson & Johnson Plaza, New Brunswick, New Jersey 08933, US;

(740) Bušová Eva, JUDr., Bratislava, SK;

(210) 71-2002

(220) 14.01.2002

8 (511) 29

(511) 29 - Polievky, prípravky a ingrediencie na prípravu polievok, instantné polievky, mäsové extrakty, zeleninové extrakty.

(540) **GOLDAUGEN**

(731) Knorr-Naehrmittel Aktiengesellschaft, Bahnhofstrasse 19, 8240 Thayngen, CH;

(740) Fajnorová Mária, Ing., Bratislava, SK;

(210) 78-2002

(220) 14.01.2002

8 (511) 10, 25, 35, 36, 37, 41, 43, 44

(511) 10 - Podporné bandáže; ortopedické bandáže na kĺby; elastické nákolenníky; (ortopedické bandáže na kolená); pančuchy na kĺčové žily; náprstky (chrániče na prsty) na lekárske účely; brušné pásy; tehotenské pásy; prietržové pásy; elastické pančuchy na liečebné účely; ortopedické pásy; barly; chrániče na barly; chirurgické dlahy; fyzioterapeutické zariadenia; plachty na použitie pri inkontinencii; chirurgické svorky; zdravotná obuv; ortopedická obuv; ortopedické výrobky; ortopedické vložky; ortopedické vložky do topánok; podpory na ploché nohy; podporné vložky na ploché nohy; podušky na lekárske účely; elektrické pásy na lekárske účely; popruhy na lekárske účely; vodné posteľe na lekárske účely; posteľe špeciálne vyrobené na lekárske účely; protézy; umelé končatiny; umelé sánky; ortézy; brušné korzety; korzety na zdravotnícke účely; epitézy; umelé prsníky.

25 - Obuv; zvršky (obuv), podpinky; podošvy na obuv; podpätky; protišmykové pomôcky na obuv; šnurovacie topánky; topánky; vnútorné podošvy.

35 - Sprostredkovateľská činnosť v oblasti nákupu a predaja tovarov; analýzy nákladov; obchodné alebo podnikateľské informácie; komerčné informačné kancelárie; marketingové štúdie; poradenstvo v obchodnej činnosti; pomoc pri riadení obchodnej činnosti; obchodný alebo podnikateľský prieskum; obchodný manažment a podnikové poradenstvo; organizovanie výstav na komerčné alebo reklamné účely; personálne poradenstvo; oceňovanie a odhady v oblasti podnikania; odborné obchodné poradenstvo; poradenstvo pri vedení podnikov; rozširovanie vzoriek.

36 - Organizovanie dobročinných zbierok; organizovanie zbierok; sprostredkovanie nákupu, predaja a prenájmu nehnuteľností.

37 - Oprava obuvi.

41 - Telesné cvičenie; kluby zdravia (telesné cvičenia); redukčno-relaxačné kurzy v spojení so športom a zábavou; rekondičné kurzy; organizovanie školení a kurzov v oblasti rehabilitácie a zdravého životného štýlu; prevádzkovanie športových a zábavných zariadení slúžiacich na regeneráciu a rekondíciu; organizovanie a vedenie seminárov, sympózií, konferencií a kolokvií; organizovanie kultúrnych alebo vzdelávacích výstav.

43 - Prevádzkovanie hotelového ubytovania.

44 - Masáže; fyzioterapia; homeopatia; parné kúpele; lekárske služby; rehabilitačné cvičenia; rehabilitačné strediská; sanatória, zotavovne; zdravotné strediská; zdravotnícka starostlivosť; služby nemocníc; súkromné kliniky; odborné zdravotnícke poradenstvo; obezitologické poradenstvo; organizovanie rekondičných a odtučňovacích pobytov (lekárska starostlivosť).

(540) **Nová kvalita Vášho života**

(731) NEOPROT, spol. s r. o., Záhradnícka 40, 821 08 Bratislava, SK;

(740) Brichta Július, JUDr., Bratislava, SK;

(210) **197-2002**

(220) 28.01.2002

8 (511) 29

(511) 29 - Mlieko a mliečne výrobky všetkých druhov, syry všetkých druhov, maslo, smotana, nátierky obsahujúce v triede 29, jogurty, kefíry, mliečne nápoje, jedlé oleje a tuky; mäso, ryby, hydina a zverina a výrobky z nich pripravené; mäsové výťažky; konzervované, sušené a tepelne spracované ovocie, zelenina a strukoviny; rôsolý, džemy, marmelády, ovocné zavareniny, ovocné pretlaky.

(540) **OVEČKA**

(731) Mliekareň Zeleňanský, s. r. o., Ul. SNP 186/33, 935 41 Tekovské Lužany, SK;

(210) **223-2002**

(220) 30.01.2002

8 (511) 6, 7, 8, 11, 17

(511) 6 - Výrobky z obyčajných kovov nezahrnuté v iných triedach vrátane potrubných objímok, puzdier, spojovacích prvkov, spojok, kĺbov a svoriek na upevňovanie potrubí, skrutiek z kovu, skrutiek so závitom, sponiek, trubíc, rúr a pružných hadíc, kovových tlmičov vibrácií na potrubia, ventilov,

dielov a kovaní na uvedené tovary zahrnuté do triedy 6.

7 - Elektrické obrábacie stroje a nástroje, ventily (časti strojov), elektrické lisovacie zariadenia, diely a kovania na uvedené tovary zahrnuté do triedy 7.

8 - Ručné náradie, diely a kovania na ne zahrnuté do triedy 8.

11 - Prístroje na dodávku vody a sanitárne účely, ventily na riadenie a úpravu hladiny kvapalín v nádržiach; regulačné a bezpečnostné príslušenstvo na vodovodné a plynové prístroje; kohúty (ventily) zahrnuté do triedy 11; rúry a potrubia na sanitárne zariadenia a zariadenia na rozvod vody; diely a kovania zariadení na dodávku kvapalín zahrnuté do triedy 11.

17 - Nekomové rúry, trubice, pružné hadice; nekovové potrubné objímky, nekovové potrubné odbočky, nekovové spojovacie potrubné nástrčné hlavice, potrubné tesnenia, tesniace materiály a tesniace prostriedky, ventily z gumy alebo vulkanizovanej gumy zahrnuté do triedy 17; diely na uvedené tovary v triede 17.

(540) **SWAGELOK**

(731) SWAGELOK COMPANY, 29500 Solon Road, Solon, Ohio 44139, US;

(740) ROTT, RŮŽIČKA & GUTTMANN, v. o. s., Bratislava, SK;

(210) **224-2002**

(220) 30.01.2002

8 (511) 6, 17

(511) 6 - Kovové potrubné fittingy, vákuové fittingy a výrobky závitovacích strojov týkajúce sa fittingového priemyslu.

17 - Nekomové potrubné fittingy, vákuové fittingy a výrobky závitovacích strojov týkajúce sa fittingového priemyslu.

(540) **CAJON**

(731) SWAGELOK COMPANY, 29500 Solon Road, Solon, Ohio 44139, US;

(740) ROTT, RŮŽIČKA & GUTTMANN, v. o. s., Bratislava, SK;

(210) **225-2002**

(220) 30.01.2002

8 (511) 6, 7, 9, 11, 17

(511) 6 - Valce (banky na stlačený vzduch; ventily, skrutky na kohúty, veká, kovové rozdeľovacie kohúty okrem strojových komponentov zahrnutých do iných tried, spojky z kovu na hydraulické systémy; potrubné odbočky a svorky, kovové diely a kovania na uvedené tovary.

7 - Strojové ventily; čerpadlá a kompresory zahrnuté do triedy 7; zmiešavacie stroje, diely uvedených tovarov zahrnuté do triedy 7.

9 - Kontrolné (dozorovacie) a meracie prístroje a nástroje, palivové čerpadlá s automaticky nastavovaným mechanizmom; diely uvedených tovarov zahrnuté do triedy 9.

11 - Prístroje na dodávku vody a sanitárne účely, ventily na riadenie a úpravu hladiny kvapalín v nádržiach; kohúty (ventily) zahrnuté do triedy 11; regulačné a bezpečnostné príslušenstvá vodovodných a plynových prístrojov; zariadenia na

rozvod vody; diely uvedených tovarov zhrnuté do triedy 11.

17 - Nekomové potrubné objímky, nekovové potrubné odbočky, nekovové spojovacie potrubné nástrčné hlavice, potrubné tesnenia, tesniace materiály a tesniace prostriedky, prvky, ventily z gumy alebo z vulkanizovanej gumy zahrnuté do triedy 17; diely uvedených tovarov zahrnuté v triede 17.

(540) WHITEY

(731) SWAGELOK COMPANY, 29500 Solon Road, Solon, Ohio 44139, US;

(740) ROTT, RŮŽIČKA & GUTTMANN, v. o. s., Bratislava, SK;

(210) 243-2002

(220) 31.01.2002

8 (511) 21, 24, 25

(511) 21 - Kuchynský riad (hrnce), panvice na vysmážanie, panvice, strúhadlá pre domácnosť.

24 - Bavlnené textílie, cestovné prikrývky, utierky na riad, rukavice (umývacie), posteľná bielizeň, utierky, obrúsky (textilné), obliečky na vankúše, utierky na tvár (textilné), netkané textílie, obliečky na podušky.

25 - Pančuchy, pančuchy absorbujúce pot, čiapky, vlnené šály, krátke kabátiky, pánske spodky, čiapky (priliehavé), živôtky, korzety (bielizeň), bielizeň, kapucne, opasky, šály, kúpacie plášte, župany, pulóvre, ponožky, košele, oblečenie (odevy), pokrývky hlavy, pančuškované nohavice, kombinézy, bielizeň pohlcujúca pot, kostýmy, obleky, konfekcia, detské nohavičky, kravaty, nohavice, vrchné ošatenie, rukavice, šatky, šály, pleteniny (oblečenie), tielka, vesty, plášte, pletené svetre, sukne, detská výbavička, športové bundy, tričká, palčiaky, klobúky, plážové oblečenie, pyžamá, šaty, podprsenky, kabáty, saká, bundy, plavky, čelenky, krátke kabáty s kapucňou, spodničky, kombiné, body (bielizeň), oblečenie z imitácie kože.

(540)

Micro-Clean

(731) ŠURINA Ján, TVS, Popradská 4, 010 08 Žilina, SK;

(210) 403-2002

(220) 14.02.2002

8 (511) 6, 9, 14, 16, 18, 19, 20, 21, 24, 25, 26, 35, 36, 38, 39, 40, 41, 42

(511) 6 - Sochy z obyčajných kovov.

9 - Magnetické pásky; nosiče zvukových nahrávok; videokazety; magnetické nosiče údajov; optické nosiče údajov; magnety; kompaktné disky; podložky pod myš k počítačom.

14 - Sochy z drahých kovov; odznaky z drahých kovov.

16 - Poštové hracie pohľadnice; reklamné tabule z papiera, kartónu alebo lepenky; ceruzky; podložky pod pivové poháre; skicáre; kalendáre; trhacie kalendáre; puzdrá na perá, peračníky; fotografie; grafické reprodukcie; pohľadnice; stolové prestieranie z papiera; stojany na fotografie; plniace perá; papierové podložky na stôl (anglic-

ké prestieranie); podložky na písanie; stojany na perá a ceruzky; papierové podložky pod poháre; časopisy (periodiká).

18 - Puzdrá na navštívenky; dáždňniky; kufríky.

19 - Sochy z kameňa, betónu a mramoru; sošky z kameňa, betónu alebo mramoru.

20 - Dekoratívne predmety vydávajúce zvuk; reklamné nafukovacie predmety; sochy a sošky z dreva, vosku, sadry alebo plastov; rámy; rámy na obrazy.

21 - Sklenené poháre; pivové poháre; porcelánové ozdoby, dekorácie; poháre; hrnce, hrnčeky; porcelán; sochy z porcelánu, terakoty alebo skla; busty z porcelánu, terakoty alebo skla; figuríny z porcelánu, terakoty alebo skla.

24 - Podložky pod poháre alebo taniere.

25 - Čiapky; športové bundy; tielka, tričká; saká, bundy; kúpacie čiapky.

26 - Odznaky na odevy s výnimkou odznakov z drahých kovov.

35 - Obchodný manažment v oblasti umenia; výroba reklamy všetkých druhov, rozširovanie reklamných oznamov; rozširovanie reklamných materiálov zákazníkom (letáky, prospekty, tlačivá, vzorky); vydávanie a aktualizovanie reklamných materiálov; uverejňovanie reklamných textov; reklama; rozhlasová reklama; televízna reklama; multimediálna reklama; internetová reklama; prezentácie na internete; reklamné agentúry; vydávanie reklamných alebo náborových textov; prenájom reklamných plôch; organizovanie výstav na obchodné a reklamné účely; rozširovanie reklamných alebo inzertných oznamov; sprostredkovateľne práce; obchodný manažment a podnikové poradenstvo; personálne poradenstvo; obchodný alebo podnikateľský prieskum; prenájom reklamných materiálov; služby, poradenstvo v obchodnej činnosti; predvádzanie (služby modeliek) na reklamné účely a podporu predaja; prieskum trhu; profesionálne obchodné alebo podnikateľské poradenstvo; organizovanie výstav (komerčných alebo reklamných); prieskum verejnej mienky.

36 - Prenájom nehnuteľností; sprostredkovanie nehnuteľností; správa nehnuteľností; prenájom bytov.

38 - Rozhlasové vysielanie; televízne vysielanie; vysielanie káblovej televízie; prenájom modemov; prenájom zariadení na prenos informácií.

39 - Prenájom automobilov; prenájom vozidiel; organizovanie exkurzií.

40 - Vytváranie filmov.

41 - Postsynchronizácia; organizovanie predstavení (manažérske služby); zábavné parky; služby v oblasti obveselenia; zábavy, pobavenia; estrády; filmové štúdiá; organizovanie súťaží (vedomostných alebo zábavných); vydávanie textov s výnimkou reklamných alebo náborových; požičavanie filmov; služby agentúr sprostredkovávajúcich divadelných, koncertných a varietných umelcov; vydávanie kníh; výroba rozhlasových a televíznych programov; divadelné predstavenia; výroba divadelných alebo iných predstavení; televízna zábava; informácie o možnostiach zábavy; organizovanie živých vystúpení; živé predstavenie; organizovanie a plánovanie večierok; výroba videofilmov; organizovanie plesov; prenájom videokamier; prenájom audionahrávok; organizovanie a vedenie kolokvií; organizovanie a vedenie konferencií; organizovanie a vedenie

kongresov; organizovanie kultúrnych alebo vzdelávacích výstav; prevádzkovanie kinosál; prenájom videorekordérov; organizovanie a vedenie seminárov; organizovanie a vedenie sympózií; vydávanie kníh; nahrávanie videopások; strihanie videopások.

42 - Prenájom počítačov; prenájom počítačového softvéru; spravovanie autorských práv; interiérová výzdoba; poradenstvo v oblasti práv duševného vlastníctva; licencie práv duševného vlastníctva; konzultačné služby v oblasti práv duševného vlastníctva.

(540)



(731) TIMUR & PARTNERS, s. r. o., Moskovská 11, 811 09 Bratislava, SK;

(740) Holakovský Štefan, Ing., Bratislava, SK;

(210) 446-2002

(220) 18.02.2002

8 (511) 11

(511) 11 - Svetelné dekorácie.

(540) **DREAM PIN POINT LIGHT**

(731) Kýbl Vladimír, Mgr., BLUE SCREEN, Skalická cesta 17, 831 02 Bratislava, SK;

(210) 447-2002

(220) 18.02.2002

8 (511) 11

(511) 11 - Svetelné dekorácie.

(540) **Girland Led**

(731) Kýbl Vladimír, Mgr., BLUE SCREEN, Skalická cesta 17, 831 02 Bratislava, SK;

(210) 561-2002

(220) 27.02.2002

8 (511) 3, 12, 14, 33, 34, 35, 36, 37, 38, 39, 41, 42

(511) 3 - Bieliace a iné prípravky na pranie a čistenie bielizne; prípravky na čistenie, leštenie, odmasťovanie a brúsenie; mydlá; voňavkárské výrobky, éterické oleje, kozmetické prípravky, toaletné prípravky, dezodoranty na osobnú potrebu; sanitárne prípravky; šampóny, kúpeľové peny, vlasové vodičky; farby na vlasy, prípravky na čistenie zubov a ošetrovanie ústnej dutiny.

12 - Automobily.

14 - Drahé kovy a ich zliatiny, výrobky z drahých kovov alebo výrobky pokovované drahými kovmi, ktoré nie sú zahrnuté v iných triedach; šperky, drahokamy; hodinárske výrobky a iné chronometre; šperky a bižutéria; nádoby z drahých kovov alebo potiahnutých drahými kovmi.

33 - Alkoholické nápoje s výnimkou piva.

34 - Tabak; cigarety, cigary, potreby pre fajčiarov; zápalky; zapalovače.

35 - Reklamná a inzertná činnosť, propagačné služby, vydávanie a rozširovanie reklamných a propagačných materiálov, reklama a podpora predaja výrobkov prostredníctvom počítačovej komunikačnej siete; obchodný manažment; obchodná správa; administratívne riadenie; distribúcia vzoriek, aranžovanie výkladov, poskytovanie obchodných informácií, získavanie a poskytovanie obchodných informácií, sprostredkovanie v oblasti obchodu s tovarmi, organizovanie výstav na komerčné a reklamné účely, podpora predaja, predvádzanie tovaru, prenájom kancelárskych strojov a zariadení, prenájom reklamných plôch a reklamných materiálov, prenájom reklamných priestorov, obchodný prieskum, prieskum trhu, sekretárske služby, sprostredkovanie kúpy a predaja uvedených tovarov, konzultačná a poradenská činnosť v uvedených oblastiach a obchodnej činnosti, vedenie kartoték v počítači vyhľadávanie informácií v počítačových súboroch (pre zákazníkov); zbieranie údajov do počítačových databáz; zoraďovanie údajov v počítačových databázach; aktualizovanie počítačových programov; reklamná prezentácia na počítačových stránkach (webových stránkach).

36 - Služby v oblasti poisťovania, poradenstvo v oblasti poisťovania, sprostredkovateľské služby v oblasti poisťovania, služby v oblasti finančnictva a peňažníctva, prenájom a správa nehnuteľností, sprostredkovanie v oblasti nehnuteľností, služby poskytované správcami nehnuteľného majetku, činnosť realitnej kancelárie, zmenárenské služby, služby finančného lízingu, prenájom obchodných priestorov.

37 - Montáž, údržba a opravy počítačov.

38 - Počítačová komunikácia; komunikácia pomocou počítačových terminálov; poskytovanie telekomunikačného pripojenia do svetovej počítačovej siete; poskytovanie užívateľského prístupu do svetovej počítačovej siete; prenos správ a obrazových informácií pomocou počítačov.

39 - Prenájom automobilov; požičiavanie nosičov na autá; požičiavanie automobilov.

41 - Organizovanie výcviku, kurzov a školení, organizovanie zábavných a športových podujatí s cieľom podpory predaja tovarov, prevádzkovanie kinosál; on-line poskytovanie počítačových hier z počítačových sietí.

42 - Inštalácia počítačových programov; návrh počítačových systémov; obnovovanie počítačových databáz; počítačové programovanie; inštalácia počítačových programov; aktualizovanie počítačových programov; zhotovovanie kópií počítačových programov; poradenské služby v oblasti počítačového hardvéru; prenájom počítačov; prenájom počítačového softvéru; prevod a konverzia počítačových programov a údajov (okrem fyzickej konverzie); prieskum v oblasti využitia počítačov; servis počítačových programov; vytváranie a udržiavanie počítačových stránok (webových stránok) pre zákazníkov; zhotovovanie kópií počítačových programov; hosťovanie na počítačových stránkach (webových stránkach).

(540) GENTLEMAN

(731) Gentleman, s. r. o., Sasinkova 1, 908 51 Holíč, SK;

(740) Holakovský Štefan, Ing., Bratislava, SK;

(210) 580-2002

(220) 28.02.2002

8 (511) 2, 17, 19

(511) 2 - Farby, laky, vodou riediteľné silnovrstvové lazurovacie laky, emaily, fermeže, náterové laky, riedidlá do náterových látok, farieb a lakov, zlatolaky, tmely zaradené do triedy 2, farbivá, moridlá, ochranné prostriedky proti hrdzi kovov a hnilobe dreva, práškové náterové látky, práškové farby, impregnačné prostriedky na drevo, moridlá na drevo, elektroforézne náterové látky, aditíva do náterových hmôt, farby fasádne, farby na stavebné účely.

17 - Izolačné náterové hmoty, najmä nástrekové hmoty na báze organických spojív a organických plnidiel.

19 - Maltovinové spojivá, nástrekové omietkové hmoty, liate podlahy, asfaltové nátery, stavebné nástrekové hmoty na báze organických spojív a organických plnidiel.

(540) MAJSTER

(731) MISTR, a. s., K farmě 497, 763 14 Zlín - Štípa, CZ;

(740) Beleščák Ladislav, Ing., Piešťany, SK;

(210) 704-2002

(220) 11.03.2002

8 (511) 10, 17, 35, 40

(511) 10 - Injekčné ihly na jedno použitie; injekčné striekačky na jedno použitie; lancety; fonendoskopy; tonometre; akupunktúrne ihly; injekčné ihly na viacnásobné použitie; špeciálne ihly na humánnu medicínu; veterinárne ihly; vnútrožilové ihly; striekačka a ihla na znemožnenie opakovaného použitia; bezpečnostná samozničiteľná striekačka; jednorazový ligátor na odstraňovanie hemoroidov; jednorazový cementačný dávkovač na lekárske účely.

17 - Plastické hmoty obsiahnuté v triede 17 a polotovary z plastických hmôt.

35 - Reklamná inzertná činnosť; vydávanie reklamných materiálov; sprostredkovanie obchodu s tovarom; organizačné a ekonomické poradenstvo v otázkach podnikania a v prevádzkovo-ekonomických otázkach.

40 - Lisovanie plastických hmôt.

(540)

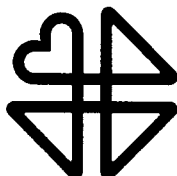

**CHIRANA
T. Injecta**

(731) CHIRANA T. Injecta, a. s., Nám. Dr. Alberta Schweitzera 194, 916 01 Stará Turá, SK;

(740) Litváková Edita, Ing., Bratislava, SK;

(210) 705-2002

(220) 11.03.2002

8 (511) 10, 17, 35, 40

(511) 10 - Injekčné ihly na jedno použitie; injekčné striekačky na jedno použitie; akupunktúrne ihly; injekčné ihly na viacnásobné použitie; špeciálne ihly na humánnu medicínu; veterinárne ihly; vnútrožilové ihly; striekačka a ihla na znemožnenie opakovaného použitia; bezpečnostná samozničiteľná striekačka.

17 - Plastické hmoty obsiahnuté v triede 17 a polotovary z plastických hmôt.

35 - Reklamná inzertná činnosť; vydávanie reklamných materiálov; sprostredkovanie obchodu s tovarom; organizačné a ekonomické poradenstvo v otázkach podnikania a v prevádzkovo-ekonomických otázkach.

40 - Lisovanie plastických hmôt.

(540) CHIRAJECT

(731) CHIRANA T. Injecta, a. s., Nám. Dr. Alberta Schweitzera 194, 916 01 Stará Turá, SK;

(740) Litváková Edita, Ing., Bratislava, SK;

(210) 706-2002

(220) 11.03.2002

8 (511) 10, 17, 35, 40

(511) 10 - Injekčné ihly na jedno použitie; injekčné striekačky na jedno použitie; akupunktúrne ihly; injekčné ihly na viacnásobné použitie; špeciálne ihly na humánnu medicínu; veterinárne ihly; vnútrožilové ihly; striekačka a ihla na znemožnenie opakovaného použitia; bezpečnostná samozničiteľná striekačka.

17 - Plastické hmoty obsiahnuté v triede 17 a polotovary z plastických hmôt.

35 - Reklamná inzertná činnosť; vydávanie reklamných materiálov; sprostredkovanie obchodu s tovarom; organizačné a ekonomické poradenstvo v otázkach podnikania a v prevádzkovo-ekonomických otázkach.

40 - Lisovanie plastických hmôt.

(540) CHIRAFLEX

(731) CHIRANA T. Injecta, a. s., Nám. Dr. Alberta Schweitzera 194, 916 01 Stará Turá, SK;

(740) Litváková Edita, Ing., Bratislava, SK;

(210) 754-2002

(220) 14.03.2002

8 (511) 1, 3, 4, 14, 20, 21, 25, 30, 31, 32, 35, 36, 37, 38, 40, 41, 42

(511) 1 - Chemikálie pre priemysel.

3 - Éterické oleje a kozmetické prípravky.

4 - Palivá a mazadlá.

14 - Drahé kovy.

20 - Nábytok.

21 - Brúsne výrobky pre domácnosť, drôtené výrobky pre domácnosť.

25 - Obuv, odevy.

30 - Čaj, káva.

31 - Drevo surové, nespílené.

- 32 - Nealkoholické nápoje, minerálne vody, sytené vody.
 35 - Reklamná a propagačná činnosť.
 36 - Finančný lízing.
 37 - Inštalácia, údržba, opravy hardvéru.
 38 - Poskytovanie pripojenia do telekomunikačnej siete.
 40 - Úprava materiálov (kovoobrábanie).
 41 - Výroba videofilmov; organizovanie seminárov, školení, kurzov.
 42 - Analýzy chemických výrobkov; tvorba softvéru; vypracovanie dokumentácie projektu jednoduchých stavieb, drobných stavieb a zmien týchto stavieb.

(540)



- (591) strieborná, zlatá
 (731) VIS MAIOR CORPORATION, a. s., Nemocničná 6, 972 01 Bojnice, SK;

(210) 787-2002

(220) 18.03.2002

8 (511) 35, 37, 38, 41, 42, 45

- (511) 35 - Komerčné informačné kancelárie; analýzy nákladov; posudzovanie efektívnosti prevádzky a racionalizácie práce; marketingové štúdie; reklama; prieskum trhu; hospodárske alebo ekonomické predpovede; prieskum verejnej mienky; služby týkajúce sa prevádzkovaní prevádzok.
 37 - Budovanie závodov a tovární; stavebné informácie.
 38 - Informačné kancelárie.
 41 - Vydávanie textov s výnimkou reklamných alebo náborových; školenie; vzdelávanie.
 42 - Urbanistické plánovanie; projektovanie stavieb; zostavovanie stavebných výkresov; odborné poradenstvo s výnimkou obchodného; profesionálne poradenstvo s výnimkou obchodného alebo podnikateľského; technický prieskum; projektová činnosť, štúdie technických projektov; inžinierska činnosť.
 45 - Poradenstvo v oblasti bezpečnosti.

(540)

PROEN

- (731) PROEN, s. r. o., Hattalova 12/A, 831 03 Bratislava, SK;
 (740) Holakovský Štefan, Ing., Bratislava, SK;

(210) 798-2002

(220) 19.03.2002

8 (511) 5, 30

- (511) 5 - Farmaceutické prípravky a liečivá, potravinové doplnky na liečebné účely.

- 30 - Potravinové doplnky rastlinného pôvodu na iné ako liečebné účely.

(540)



- (731) IVAX - CR, a. s., Ostravská 29, 747 70 Opava - Komárov, CZ;

- (740) ROTT, RŮŽIČKA & GUTTMANN, v. o. s., Bratislava, SK;

(210) 830-2002

(220) 20.03.2002

8 (511) 35, 39

- (511) 35 - Sprostredkovanie nákupu a predaja tovaru.
 39 - Kamiónová preprava, špedičné služby.

(540)



- (731) SLOV TRANS VRANOV, s. r. o., Mlynská 1346, 093 01 Vranov nad Topľou, SK;

(210) 831-2002

(220) 20.03.2002

8 (511) 9, 16, 18, 25, 28, 35, 36, 37, 38, 39, 41, 42

- (511) 9 - Elektrické a elektronické komunikačné a telekomunikačné zariadenia a nástroje, komunikačné a telekomunikačné zariadenia a nástroje, elektrické a elektronické zariadenia a nástroje na spracovanie, prihlasovanie, uchovávanie, prenos, vyberanie alebo príjem údajov, zariadenia a nástroje na zaznamenávanie, prenos alebo reprodukciu zvuku, obrazov alebo kódovaných údajov, televízne zariadenia a nástroje, hologramy, počítače, periférne vybavenie pre počítače, programované elektronické obvody na prenos údajov, počítačové programy, počítačový softvér, disky, pásky a drôty, pričom všetky sú magnetické nosiče údajov, čisté a už nahrané magnetické karty, počítačový softvér z internetu, elektronické publikácie (ktoré možno načítať) poskytované online z počítačových databáz alebo internetu, počítačový softvér a telekomunikačné zariadenia (vrátane modemov) umožňujúce pripojenie na databázy a internet, počítačový softvér umožňujúci vyhľadávanie údajov, digitálnej hudby (ktorú možno načítať) poskytovanej z počítačovej databázy alebo internetu, digitálna hudba (ktorú možno načítať) poskytovaná z internetových webových stránok vo formáte MP3, zariadenia na prehrávanie hudby z internetu, MP3 prehrávače, satelitné vysielače a prijímače, elektrické drôty a káble, odporové káble, elektródy, pagingové prístroje, rádiové pagingové prístroje a rádiotelefonné zariadenia a nástroje, telefóny, mobilné

telefóny a telefónne príručné zariadenia, príslušenstvo k telefónom a príručným telefónnym zariadeniam, adaptéry, ktoré možno používať s telefónmi, nabíjačky batérií, ktoré sa používajú s telefónmi, stolové alebo do auta zabudovateľné jednotky obsahujúce reproduktory umožňujúce používanie príručných telefónnych zariadení bez použitia rúk, držiaky príručných telefónov zabudovateľné do auta, tašky a kufríky špeciálne upravené na držanie alebo prenášanie prenosných telefónov a telefónneho vybavenia a príslušenstva, osobné výpočtové organizéry, antény, batérie, mikroprocesory, klávesnice, modemy, globálne elektronické systémy určujúce polohu, elektronické navigačné a polohu určujúce zariadenia a nástroje, zariadenia a nástroje na monitoring (iný ako monitoring typu in-vivo), rádiazariadenia a nástroje, elektrické ovládanie, testovacie (iné ako testovanie typu in-vivo), signalizačné, kontrolné (dohliadacie) a učebné zariadenia a nástroje, optické a elektro-optické zariadenia a nástroje, videofilmy, elektrické a elektronické zariadenia a periférne vybavenie určené alebo prispôbené na používanie s počítačmi, audiovizuálne zariadenia a vybavenie a nástroje na elektronické hry, časti a súčasti na všetky spomenuté tovary.

16 - Papier, kartón, lepenka a tovary vyrobené z týchto materiálov, neobsiahnuté v iných triedach, tlačené materiály, fotografie, obrázky, rámčeky na obrazy, knihy, časopisy, periodiká, tlačené publikácie, písacie potreby, kancelársky tovar, kancelárske položky, kancelárske náčinie, kancelárske položky na uchovávanie neobsiahnuté v iných triedach, škatule na stôl, materiály na kreslenie a maľovanie, poznámkové bloky, adresáre, diáre a knihy na osobné záznamy, záložky, kalendáre, plagáty, plánovače, materiál na modelovanie neobsiahnutý v iných triedach, materiály na vzdelávanie a vyučovanie, prenosné tašky z papiera, kartónu a plastu obsiahnuté v triede 16.

18 - Tovary vyrobené z kože alebo z imitácie kože, tašky, peňaženky, náprsné tašky a kufríky, dáždniky a snečnčky, prenosné tašky z plastu obsiahnuté v triede 18.

25 - Časti odevu, obuv, pokrývky hlavy, všetko obsiahnuté v triede 25.

28 - Hry a hračky, elektronické hry neuvedené v iných triedach, gymnastické potreby obsiahnuté v triede 28, športové náčinie.

35 - Reklama, obchodná propagácia, obchodný manažment, obchodná administrácia, organizácia a manažment obchodných motívácií a schém lojálnosti, obchodné informačné služby, spracovanie administratívy a organizovanie poštových objednávacích služieb, zabezpečovanie obchodných uvádzaní, služby obchodného výskumu a prieskumu, služby obchodných prognóz, poskytovanie obchodných, úradníckych a sekretárskych služieb, výstrižkové a informačné služby týkajúce sa správ a aktuálnych záležitostí a informačné služby, zabezpečovanie a vedenie výstav na obchodné účely, maloobchodný predaj telekomunikačných a komunikačných prístrojov, nástrojov a systémov, elektrických prístrojov a nástrojov, počítačového hardvéru a softvéru a príslušenstva k týmto veciam, aukcie cez internet, obchodné administratívne služby pre spracovanie odbytu na internete, reklamné služby pre

podporu elektronického obchodu, poskytovanie informácií a poradenstva pri dodávaní a propagovaní komodít a výber a zobrazovanie tovarov, poskytovanie informácií a poradenstva perspektívnym kupujúcim komodít a tovarov, zhromažďovanie rozličných tovarov v prospech iných (okrem ich prepravy), umožňovanie pohodlného prehliadania zákazníkom a nákup týchto tovarov, všetko uvedené poskytované on-line z počítačovej databázy alebo cez internet, alebo poskytované inými prostriedkami, kompilácia a prepis údajov, kompilácia a reklama na použitie vo forme webových stránok na internete, kompilácia adresárov na publikovanie na internete, poskytovanie priestoru na webových stránkach na reklamu tovarov a služieb, služby databáz a spracúvania údajov, služby telefonického odpovedania a spracúvania odkazov, služby manažmentu údajov a elektronickej inventarizácie.

36 - Poistenie, finančné záležitosti, peňažné záležitosti, poistenie a financovanie telekomunikačných zariadení, systémov a inštalácií, poskytovanie zariadení kreditných kariet a služieb, poskytovanie služieb elektronického prevodu peňazí a on-line transakčné zariadenia, finančné služby, bankovnícke služby, investičné služby a služby manažmentu finančných prostriedkov, administrácia finančných prostriedkov a investícií, výpočtové finančné služby, poskytovanie on-line služieb ohodnocovania, záležitosti súvisiace s nehnuteľnosťami, manažment nehnuteľného majetku, informácie a poradenstvo súvisiace s uvedeným, poskytovanie finančných informácií, cenové kalkulácie týkajúce sa burzy, informačné služby pre podiely a akcie, sprostredkovanie podielov a dlhopisov, aktivity týkajúce sa zabezpečovania finančných prostriedkov, charitatívne zbierky, organizovanie zbierok a organizovanie aktivít na zabezpečovanie finančných prostriedkov, finančné sponzorstvo, služby zliav, informačné a poradenské služby súvisiace s poistením, finančné záležitosti, peňažné záležitosti, home banking a internet banking, informácie o podieloch a akciách, sprostredkovanie podielov a dlhopisov, poskytované on-line z počítačovej databázy alebo internetu.

37 - Inštalácia, údržba a oprava telekomunikačných zariadení a systémov, telefónov, mobilných telefónov a telefónnych príručných zariadení, zariadení pre paging, zariadení pre rádio paging, rádio telefónnych zariadení, počítačových a osobných organizérov, počítačového hardvéru, satelitných vysieláčov a prijímačov, informačné, poradenské a konzultačné služby súvisiace so všetkým uvedeným poskytované on-line z počítačovej databázy alebo internetu, alebo poskytované inými prostriedkami, informačné a poradenské služby súvisiace s domovou výstavbou, údržbou a opravami, všetky poskytované prostredníctvom telefónneho spojenia, informačné a poradenské služby súvisiace s údržbou automobilov a opravami, všetko poskytované prostredníctvom telekomunikačného spojenia, informačné služby súvisiace s opravami a inštaláciami poskytované on-line z počítačovej databázy alebo internetu.

38 - Telekomunikačné, komunikačné, telefonické, faxové a telefaxové služby, služby zberu a prenosu správ, rádiové pagingové služby a služby elektronickej pošty, prenos a príjem ú-

dajov a informácií, služby doručovania elektronických správ, on-line informačné služby súvisiace s telekomunikáciami, služby výmeny údajov, prenos údajov telekomunikáciami, služby satelitnej komunikácie, spravodajstvo alebo prenos rádiových a televíznych programov, služby videotextu, teletextu a prehliadania údajov, služby videospráv, služby videokonferencií, služby videotelefónu, telekomunikácia informácie (vrátane webových stránok), počítačové programy a iné údaje, poskytovanie užívateľského prístupu na internet, poskytovanie telekomunikačného spojenia na internet a databázy, elektronické konferencie, diskusné skupiny a diskusné miestnosti, poskytovanie prístupu na webové stránky s digitálnou hudbou na internete, poskytovanie prístupu na MP3 webové stránky na internete, doručovanie digitálnej hudby telekomunikáciami, prevádzka vyhľadávacích strojov, služby telekomunikačného prístupu, prenos správ a obrazov pomocou výpočtovej techniky, komunikácia cez počítač, služby spravodajskej agentúry, prenos správ a informácií o súčasnom dianí, prenájom, lízing a podnájom zariadení, nástrojov, prostriedkov alebo komponentov na použitie pri poskytovaní spomenutých služieb, poradenské, informačné a konzultačné služby súvisiace s uvedeným.

39 - Zber, uchovávanie a dodávanie tovarov, zabezpečovanie a vedenie služieb dodávok na základe poštovej objednávky, balenie a obalovanie tovarov, doprava a zabezpečovanie dopravy, služby rezervácií dopravy, cestovné a dopravné informácie a poradenské služby, zabezpečovanie dopravy a súvisiace informácie, všetko poskytované on-line z počítačovej databázy alebo internetu, poskytovanie prenájmu vozidiel, zabezpečovanie nákupu a parkovania vrátane rezervácií poskytované cez telekomunikačné spojenie, služby nájmu vozidiel, porovnávanie automobilových cien a špecifikácií a informačné služby poskytované telekomunikačnými zariadeniami, poskytovanie poradenstva a informácií v súvislosti so všetkými uvedenými službami.

41 - Služby výchovy, vzdelávania a zábavy, športové a kultúrne aktivity, informácie súvisiace so vzdelávaním, zábavou, športovými a kultúrnymi podujatiami poskytované on-line z počítačovej databázy alebo internetu, alebo poskytované inými prostriedkami, služby elektronických hier poskytované z počítačovej databázy alebo prostredníctvom internetu, video- a audio-nájomné služby, služby rádiovej a televíznej zábavy, poskytovanie on-line elektronických publikácií, publikovanie elektronických kníh a časopisov on-line, publikovanie textov v elektronickom formáte alebo inak, výstavné služby, poskytovanie on-line prístupu na výstavy a výstavné služby, spravodajské programovacie služby na prenos cez internet, zabezpečovanie a vedenie konferencií, seminárov, sympózií, konzultácií a workshopov, interaktívne a diaľkové vzdelávacie kurzy a stretnutia poskytované on-line cez telekomunikačné spojenie alebo počítačovú sieť alebo poskytované inými prostriedkami, prekladateľské služby, služby umeleckých galérií poskytované on-line cez telekomunikačné spojenia, hracie služby, klubové služby; rezervácia lístkov a rezervácie na zábavné, športové a kultúrne podujatia; služby elektronickej knižnice pre do-

dávanie elektronických informácií (vrátane archívnych informácií) vo forme elektronických textov, audio-, prípadne videoinformácie a údaje, hry a pobavenie, poskytovanie alebo vedenie elektronických konferencií pre tretie osoby, diskusných skupín a diskusných miestností, poskytovanie digitálnej hudby (ktorá sa nedá načítať) z internetu, poskytovanie digitálnej hudby (ktorá sa nedá načítať) z internetových webových stránok MP3, informácie o móde poskytované telekomunikačnými prostriedkami z počítačovej databázy alebo cez internet, poskytovanie informácií a poradenstva súvisiace so všetkými uvedenými službami.

42 - Počítačové služby, údržba, aktualizácia a návrh počítačového softvéru a programov, služby programovania pre výpočtovú techniku, príprava a poskytovanie informácií v súvislosti s počítačmi a zariadeniami počítačových sietí, on-line počítačové služby, programovanie on-line, poskytovanie prístupu na elektronické on-line siete na získavanie informácií, prenájom výpočtovej techniky, návrh, nákres a sprostredkovateľské písanie, všetko na kompiláciu webových stránok na internete, tvorba a údržba webových stránok, hostovanie na webových stránkach iných, inštalácia a údržba počítačového softvéru, prenájom prístupu na počítačovú databázu, kompilácia, tvorenie a údržba registra doménových názvov, poskytovanie informácií a poradenských služieb on-line z počítačovej databázy alebo cez internet, predpoveď počasia, služby návrhu interiérov, informačné a poradenské služby súvisiace so všetkými uvedenými službami.

(540) Budúcnosť je jasná, budúcnosť je Orange

(731) Orange Personal Communications Services Limited, St. James Court, Great Park Road, Almondsbury Park, Bradley Stoke, Bristol, GB;

(740) Csekes Erika, JUDr., Bratislava, SK;

(210) 919-2002

(220) 02.04.2002

8 (511) 29

(511) 29 - Konzervované, mrazené, sušené a sterilizované výrobky zo zeleniny, ovocia, lesných a záhradných plodov, húb, bylín a ich zmesi, zeleninové šaláty, mäsozeleninové konzervy, polievky, polievkové zmesi, polotovary a hotové jedlá (vrátane mrazených a chladených) vyrábané z potravín v tejto triede.

(540) MOCHOVSKÁ ZELENINOVÁ SMĚS

(731) Mochovské mrazírny, a. s., Mochov 70, 250 87 Mochov, CZ;

(740) Labudík Miroslav, Ing., Kysucké Nové Mesto, SK;

(210) 920-2002

(220) 02.04.2002

8 (511) 29

(511) 29 - Konzervované, mrazené, sušené a sterilizované výrobky zo zeleniny, ovocia, lesných a záhradných plodov, húb, bylín a ich zmesi, zeleninové šaláty, mäsozeleninové konzervy, polievky, polievkové zmesi, polotovary a hotové jedlá (vrátane mrazených a chladených) vyrábané z potravín v tejto triede.

(540) MOCHOVSKÁ ZELENINOVÁ ZMES

(731) Mochovské mrazírny, a. s., Mochov 70, 250 87 Mochov, CZ;

(740) Labudík Miroslav, Ing., Kysucké Nové Mesto, SK;

(210) 952-2002

(220) 05.04.2002

8 (511) 7

(511) 7 - Stroje a zariadenia na tvarovanie plastov vrátane tvarovania vstrekováním.

(540) KORTEC

(731) Kortec Inc., Cumings Center # 1280, Beverly, MA 01919, US;

(740) Bušová Eva, JUDr., Bratislava, SK;

(210) 1040-2002

(220) 11.04.2002

8 (511) 2, 19, 37

(511) 2 - Farby, fermeže a laky, najmä interiérové náterové farby a vodou riediteľné maliarske nátery, farbivá, moridlá, ochranné prostriedky proti hrdzi a hnilobe dreva, tmel olejový do farieb a náterov, tmel náterový, tmel sklársky.

19 - Nekomový stavebný materiál, sadra, prírodný a umelý cement, malta.

37 - Stavebníctvo a opravy, maliarstvo a natieračstvo.

(540) HITT COLOR

(731) Doksanský Daniel, Třebenická 1286/8, 182 00 Praha 8, CZ;

(740) Čechvalová Dagmar, Bratislava, SK;

(210) 1043-2002

(220) 12.04.2002

8 (511) 6, 7, 20, 40

(511) 6 - Kľúče, kovové polotovary na výrobu kľúčov, kovové zámky neelektrické, zámkové systémy a ich kľúče, visacie zámky, cylindrické vložky do zámkov a ich kľúče, mechanické zabezpečovacie zariadenia, krúžky z obyčajných kovov na kľúče, západky, bezpečnostné schránky, pánty, závesy, kovové závary, kovové brány, drôty z obyčajných kovov, kovové držadlá, rukoväti, kľučky, kovové dvere, dverové prahy, dverové rámy, zárubne, kovové výplne dverí, kovové okná, kovové okenice, okenné západky, dverové zástrčky a zarážky z kovu, klopadlá, kovové kolíky, stavebné kovania, kovania na dvere, okná, kovania na nábytok, kovové obklady stien a priečok, ostnatý drôt, neelektrické otváratele a zatváratele dverí, pancierové platne, pancierové plechy, pokladničky, kovové poštové schránky, kovové identifikačné štítky, kovové vývesné štíty, kovové trámy, drobný železiarsky tovar, kovový spojovací materiál, obyčajné kovy surové alebo ako polotovary, trezory, sošky a figuríny z obyčajných kovov.

7 - Stroje na výrobu kľúčov, stroje na profilovanie a kopírovanie kľúčov, brúsky ako stroje, brúsne kamene a kotúče ako časti strojov, frézy ako stroje, kopírovacie frézy, obrábacie a kovoobrábacie stroje, stroje na ťahanie a profilovanie kovov, lisy, lisovacie stroje, elektrické motory s výnimkou motorov do pozemných vozidiel, ná-

stroje ako časti strojov, ručné náradie a nástroje na iný než ručný pohon, upínacie zariadenia ako časti strojov, víťacie stroje, víťacie hlavy a kourunky ako časti strojov, žliabkovačky, drážkovačky.

20 - Zámky s výnimkou kovových a elektrických, nekovové kľúče, nekovové zámky na vozidlá, nekovové závary, nekovový spojovací materiál, nekovové pánty, závesy a kovania, nekovové poštové schránky, vývesné štíty z dreva alebo plastov, vešiaky na kľúče, vystavovacie a prezentačné stojany a pútače.

40 - Lisovanie, lisovanie kľúčov, kovoobrábanie, úprava a spracovanie kovov, spájkovanie zváranie, frézovanie, kopírovanie kľúčov, zhotovovanie kópií kľúčov, predovšetkým zhotovovanie kópií kľúčov kopirovacím frézovaním, úprava a spracovanie hrubých kľúčov ako polotovarov, pokovovanie, sprostredkovanie uvedených služieb.

(540) CEA

(731) Kalmár Richard, Lietavská 11, 851 06 Bratislava, SK;

(740) Porubčan Róbert, Ing., Ivanka pri Dunaji, SK;

(210) 1125-2002

(220) 17.04.2002

8 (511) 35, 41

(511) 35 - Vydávanie reklamných materiálov.

41 - Prezentácia kultúry (slovenskej, európskej, svetovej) prostredníctvom organizovania festivalov, prehliadok, výstav, kurzov, súťaží, workshopov, spoločenských večerov, vydateľská a publikačná činnosť s výnimkou vydávania reklamných a náborových textov.

(540) Medzinárodný filmový festival Bratislava

(731) Ars Nova, Fialkové údolie 5, 811 01 Bratislava 1, SK;

(740) Bachratá Magdaléna, Mgr., Bratislava, SK;

(210) 1176-2002

(220) 22.04.2002

8 (511) 35, 36, 41

(511) 35 - Odborné obchodné poradenstvo v oblasti potravín, alkoholických a nealkoholických nápojov, tepelného spracovania potravín.

36 - Realitná kancelária.

41 - Športová činnosť - prevádzka fitnesscentra.

(540)



(731) PREMIUM FIT, s. r. o., Šulekova 68, 811 03 Bratislava, SK;

(740) Trusina Anton, JUDr., Bratislava, SK;

(210) 1183-2002

(220) 22.04.2002

8 (511) 14, 20, 21, 28, 42

(511) 14 - Ozdoby, šperky, náušnice, brošne ako šperky, hodiny.

20 - Dekoratívne nástenné ozdoby s výnimkou textilných, kazety na šperky s výnimkou z dra-

hých kovov, uzávery na fľaše okrem kovových, zrkadlá.

21 - Čajníky, čaše, držiaky na sviečky, koreničky, misy, ozdobné stolové misy, vázy, taniere, tanieriky, táčne, podnosy s výnimkou z drahých kovov; držiaky na kvety a rastliny, fľaše, keramické nádoby na použitie v domácnosti, umelecké diela z keramiky, figúrky z terakoty, držiaky na mydlo, držiaky na jedálny lístok, príklopy na jedlo, stojany na vajčička.

28 - Ozdoby na vianočný stromček s výnimkou osvetľovacích telies a cukrovínek, zvončeky na vianočný stromček.

42 - Priemyselný dizajn, umelecký dizajn, výzdoba interiérov.

(540)



(731) Kosečková Gabriela, IN VIVO, Vavilovova 1, 851 01 Bratislava, SK;

(210) 1256-2002

(220) 26.04.2002

8 (511) 13

(511) 13 - Strelné zbrane, strelivo, náboje, výbušniny, ohňostroje vrátane všetkých výrobkov na pyrotechnické účely.

(540)

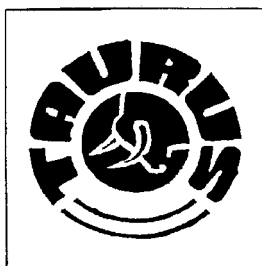

(731) FORJAS TAURUS, S. A., Av. do Forte, 511, 91360-000 Porto Alegre RS, BR;

(740) Tomeš Pavol, Ing., Bratislava, SK;

(210) 1262-2002

(220) 26.04.2002

8 (511) 6, 7, 9, 11, 17, 20, 35, 37

(511) 6 - Armatúry na vodu pitnú a priemyselnú, na paru, na plyné médiá a zemný plyn, na nadmerne abrazívne médiá, na nadmerne agresívne médiá, na médiá s vysokou viskozitou, na rádioaktívne médiá, kovové fittingy; kovové klapky, kovové ventily drenážnych rúrok; kovové nádoby na stlačený plyn alebo skvapalnený vzduch; kovové ventily, nie ako časti strojov.

7 - Kompresory; odvádzače kondenzátu; redukčné ventily (ako časti strojov); hydraulický riadiaci mechanizmus pre stroje, motory a hnacie stroje; pneumatikový riadiaci mechanizmus pre stroje, motory a hnacie stroje.

9 - Tlakomery na ventily.

11 - Expanzné nádrže na ústredné vykurovanie; výmenníky tepla s výnimkou výmenníkov ako častí strojov.

17 - Armatúry na nadmerne abrazívne médiá, na nadmerne agresívne médiá s výnimkou kovových.

20 - Ventily s výnimkou kovových, nie ako časti strojov.

35 - Obchodná činnosť a poradenstvo v oblasti armatúr; zásobovacie služby pre tretie osoby (nákup tovarov a služieb pre iné podniky).

37 - Oprava opotrebovaných a poškodených motorov; servis servopohonov; opravy armatúr; montáž, údržba a opravy strojov; servis optoelektrických snímačov; oprava a údržba elektrických zariadení; montáž strojovo-technologických zariadení.

(540)



(591) čierna, modrá

(731) SIGMATECH, a. s., Diakovská cesta 13, 927 01 Šaľa, SK;

(210) 1362-2002

(220) 07.05.2002

8 (511) 30

(511) 30 - Trvanlivé a polotrvanlivé pečivo; jemné pečivo; obľátky; sušienky; napolítanky; keksy, biskvity; perníky, medovníky; múčne potraviny; výrobky z obilnín; koláče; dezerty; zákusky; torty; trvanlivé pečivo čokoládové a nečokoládové; piškóty; tortičky; výrobky v triede 30 obsahujúce kakao a/alebo kávu; kakaové, čokoládové, kávové, orieškové a ovocné náplne a krémy; trubičky; sucháre; krekerky (slané pečivo); pralinky; výrobky z kaka; fondán; koláče s plnkou; mandľové cukrovinky; kandis ako potrava; lupienky, vločky (obilninové); čokoláda; čokoládové a nečokoládové cukrovinky; bombóny; lízanky; želé; komprimáty; mentolové cukríky; žuvačky; zmrzliny; mandľová pasta; marcipán; jedlé ozdoby na torty; jedlé ozdoby na zákusky; lístkové cesto; maslové, tukové cesto; ovsená potrava; vafle; tyčinky; čokoládové a kakaové polevy; müsli; ovocné želé; cukrovinky na zdobenie vianočných stromčekov; kávové príchuťi; chuťové prísady; cukríky; cukrovinky; karamelky; pastilky (cukríky).

(540) DIABETA

(731) Pečivárne Liptovský Hrádok, s. r. o., Liptovská Porúbka 347, 033 01 Liptovský Hrádok, SK;

(740) Holakovský Štefan, Ing., Bratislava, SK;

(210) 1364-2002

(220) 08.05.2002

8 (511) 16, 35, 41

(511) 16 - Maľovanky; noviny; periodiká; brožúry; katalógy; tlačoviny; publikácie; príručky; prospekty; časopisy (periodiká); ročenky.

35 - Organizovanie výstav na obchodné a reklamné účely; vylepovanie plagátov; rozširovanie reklamných alebo inzertných oznamov; príprava

inzerčných stĺpcov; predvádzanie tovaru; zasielanie reklamných materiálov zákazníkom; vydávanie a aktualizovanie reklamných materiálov; uverejňovanie reklamných textov; vydávanie reklamných alebo náborových textov; reklama; rozhlasová reklama; televízna reklama; reklamné agentúry; predvádzanie (služby modeliek) na reklamné účely a podporu predaja; organizovanie výstav na komerčné alebo reklamné účely; prenájom reklamných plôch; podpora predaja (pre tretie osoby); zabezpečovanie predplácania novín a časopisov

41 - Organizovanie plesov; organizovanie súťaží krásy; zábava, pobavenie; služby v oblasti estrád; organizovanie súťaží (vedomostných alebo zábavných); rozhlasová zábava; vydávanie textov s výnimkou reklamných alebo náborových; vydávanie kníh; televízna zábava; informácie o možnostiach zábavy; organizovanie kultúrnych alebo vzdelávacích výstav; organizovanie živých vystúpení; živé predstavenie; organizovanie a vedenie seminárov.

(540) PIEŠŤANSKÝ TÝŽDEŇ

(731) AGE, spol. s r. o., Palárikova 5, 921 01 Piešťany, SK;

(740) Beleščák Ladislav, Ing., Piešťany, SK;

(210) 1372-2002

(220) 09.05.2002

8 (511) 43

(510) 43 - Reštauračné služby.

(540) Bourbon

(731) Dittrich Róbert, Za tehelňou 9, Ružinou, 821 04 Bratislava II, SK;

(740) Dolanská Elena, RNDr., Bratislava, SK;

(210) 1373-2002

(220) 09.05.2002

8 (511) 43

(510) 43 - Reštauračné služby.

(540)



(731) Dittrich Róbert, Za tehelňou 9, Ružinou, 821 04 Bratislava II, SK;

(740) Dolanská Elena, RNDr., Bratislava, SK;

(210) 1385-2002

(220) 10.05.2002

8 (511) 33

(511) 33 - Liehoviny, alkoholické nápoje s výnimkou piva.

(540) JÁNOŠÍKOVA SLIVOVICA

(731) ST. NICOLAUS, a. s., 1. mája 113, 031 28 Lip-tovský Mikuláš, SK;

(210) 1410-2002

(220) 14.05.2002

8 (511) 1, 9, 10, 41, 42, 44

(511) 1 - Chemikálie a chemické reagenty na použitie v priemysle, vede a výskume; biochemické a biologické prípravky na použitie v priemysle, vede a výskume; chemické prípravky na vedecké účely; diagnostické prípravky na vedecké účely; rádioaktívne prvky, izotopy, prípravky a reagenty na priemyselné, výskumné a vedecké účely; plyny a zmesi plynov na priemyselné, výskumné a vedecké účely.

9 - Prístroje a nástroje na použitie vo vede, výskume a priemysle; meracie prístroje a nástroje; prístroje a nástroje na snímkovanie; rádiologické prístroje a nástroje; počítače, tlačiarne, softvér a programy na použitie s nimi; výrobky zo skla na použitie v laboratóriách patriace do tejto triedy; časti a vybavenie uvedených tovarov.

10 - Chirurgické, lekárske, zubárske a veterinárne prístroje a nástroje; diagnostické súpravy na testovanie na lekárske účely; prístroje a nástroje na použitie v lekárskej diagnostike; rádiologické prístroje na diagnostické a lekárske účely; röntgenové prístroje na lekárske použitie; časti a vybavenie uvedených tovarov.

41 - Vzdelávacie služby v oblasti lekárskeho snímkovania a diagnostiky; usporadúvanie seminárov, konferencií, sympózií a pracovných stretnutí týkajúcich sa farmaceutického priemyslu, pre lekárov prvého kontaktu a zamestnancov farmaceutických spoločností; školiace služby v uvedených oblastiach.

42 - Služby v oblasti výskumu a vývoja; konzultačné služby týkajúce sa chemického a farmaceutického výskumu; konzultačné služby týkajúce sa objavovania a vyhodnocovania liekov a zlúčenín s diagnostickými, profylaktickými a/alebo terapeutickými vlastnosťami, služby technickej podpory; diagnostické služby; služby v oblasti lekárskeho snímkovania; analytické služby; biotechnologické služby; poradenské služby týkajúce sa uvedených služieb.

44 - Konzultačné služby týkajúce sa farmaceutického výskumu; konzultačné služby v oblasti lekárskeho a diagnostického snímkovania; lekárske informačné služby; konzultačné služby týkajúce sa diagnostických, profylaktických a/alebo terapeutických vlastností; služby v oblasti lekárskeho snímkovania; poradenské služby týkajúce sa uvedených služieb.

(540) HELISPIN

(731) Amersham plc, Amersham Place, Little Chalfont, Buckinghamshire HP7 9NA, GB;

(740) Fajnorová Mária, Ing., Bratislava, SK;

(210) 1411-2002

(220) 14.05.2002

8 (511) 1, 9, 10, 41, 42, 44

(511) 1 - Chemikálie a chemické reagenty na použitie v priemysle, vede a výskume; biochemické a biologické prípravky na použitie v priemysle, vede a výskume; chemické prípravky na vedecké účely; diagnostické prípravky na vedecké účely; rádioaktívne prvky, izotopy, prípravky a reagenty na priemyselné, výskumné a vedecké účely; plyny a zmesi plynov na priemyselné, výskumné a vedecké účely.

9 - Prístroje a nástroje na použitie vo vede, výskume a priemysle; meracie prístroje a nástroje; prístroje a nástroje na snímkovanie; rádiologické prístroje a nástroje; počítače, tlačiarne, softvér a programy na použitie s nimi; výrobky zo skla na použitie v laboratóriách patriace do tejto triedy; časti a vybavenie uvedených tovarov.

10 - Chirurgické, lekárske, zubárske a veterinárne prístroje a nástroje; diagnostické súpravy na testovanie na lekárske účely; prístroje a nástroje na použitie v lekárskej diagnostike; rádiologické prístroje na diagnostické a lekárske účely; röntgenové prístroje na lekárske použitie; časti a vybavenie uvedených tovarov.

41 - Vzdelávacie služby v oblasti lekárskeho snímkovania a diagnostiky; usporadúvanie seminárov, konferencií, sympózií a pracovných stretnutí týkajúcich sa farmaceutického priemyslu, pre lekárov prvého kontaktu a zamestnancov farmaceutických spoločností; školiace služby v uvedených oblastiach.

42 - Služby v oblasti výskumu a vývoja; konzultačné služby týkajúce sa chemického a farmaceutického výskumu; konzultačné služby týkajúce sa objavovania a vyhodnocovania liekov a zlúčenín s diagnostickými, profylaktickými a/alebo terapeutickými vlastnosťami, služby technickej podpory; diagnostické služby; služby v oblasti lekárskeho snímkovania; analytické služby; biotechnologické služby; poradenské služby týkajúce sa uvedených služieb.

44 - Konzultačné služby týkajúce sa farmaceutického výskumu; konzultačné služby v oblasti lekárskeho a diagnostického snímkovania; lekárske informačné služby; konzultačné služby týkajúce sa diagnostických, profylaktických a/alebo terapeutických vlastností; služby v oblasti lekárskeho snímkovania; poradenské služby týkajúce sa uvedených služieb.

(540) XENOSPIN

(731) Amersham plc, Amersham Place, Little Chalfont, Buckinghamshire HP7 9NA, GB;

(740) Fajnorová Mária, Ing., Bratislava, SK;

(210) 1439-2002

(220) 16.05.2002

8 (511) 6, 7, 37, 40, 42

(511) 6 - Kovové rúrky a prípojky, kovové rúry, kovové potrubie, ventily, materiály z valcovaného a iného kovu, odliatky z ocele, liatiny, tvárnej liatiny z farebných kovov.

7 - Stroje a obrábacie stroje a ich súčasti, ktoré sú zahrnuté v triede 7, motory, vodné turbíny, odstredivé čerpadlá, objemové čerpadlá, akumulčné čerpadlá, chladiace systémy, čerpadlá do chladiacich okruhov, čerpadlá do zavlažovacích systémov, strojovo-technologické zariadenia vodných elektrární, olejové a vodné hospodárstva, lodné vrtule, hriadeľové vedenia, chladiče, filtre, potrubné uzávery, potrubné uzávery priehradné, potrubné uzávery vodárenské a na plyn, zavlažovacie a odvodušovacie ventily, hladinové uzávery a zariadenia vodných priehrad, hatí, napr. hat'ové segmenty, klapky, stavidlá, vráta plavebných komôr, provizórne hradenie, hrablice, oceľové konštrukcie vodohospodárskych stavieb, regulátory vodných turbín.

37 - Vykonávanie priemyselných, inžinierskych, bytových a občianskych stavieb, výstavba, montáž, údržba, opravy, rekonštrukcia a modernizácia vodných turbín, obrábacích strojov a investičných celkov, inštalácia a opravy elektrických strojov a prístrojov, montáž, údržba a revízia elektrických zariadení v stavebníctve, vykonávanie opráv, údržby a rekonštrukcií energetických zariadení.

40 - Kovoobrábanie, kováčstvo, zlievarenstvo.

42 - Výskumné inžinierske a konštrukčné práce v oblasti strojárstva, projektovanie stavieb, poradenská činnosť v oblasti hydroenergetiky, hydrotechniky a vodného hospodárstva.

(540)



(731) ČKD Blansko Strojírny, a. s., Gellhornova 1, 978 18 Blansko, CZ;

(740) Fajnorová Mária, Ing., Bratislava, SK;

(210) 1506-2002

(220) 20.05.2002

8 (511) 9

(511) 9 - Prístroje a nástroje elektrické patriace do triedy 9, vedecké, navigačné, námorné, zememeračské, fotografické, kinematografické, optické, na meranie a váženie, signalizačné, kontrolné, záchranné, vzdelávacie, prístroje na zaznamenávanie času, detektory, diagnostické prístroje s výnimkou lekárskeho, elektronický prístroj na označovanie výrobkov (etikety): súpravy na vytváranie štítkov a etikiet, fotoaparáty, informačné tabule elektronické, kódované magnetické karty, navigačné prístroje vozidiel (palubné počítače), navigačné satelitné prístroje, zabezpečovacie zariadenia proti odcudzeniu, všetko patriace do triedy 9; prístroje na nahrávanie, prenos a reprodukciu zvuku alebo obrazu, kinematografické kamery, optické kompaktné disky: CD-disky, DVD-disky, diskety a minidisky, audio- a videoprijímače, rádiotelefonné zariadenia, telefotografické zariadenia, všetko patriace do triedy 9; magnetické nosiče údajov, záznamové disky: pamäťové karty do fotoaparátov, vreckových počítačov a osobných prehrávačov, flash-karty a smart-media karty, všetko patriace do triedy 9; predajné automaty a mechanizmy prístrojov uvádzaných do činnosti vhođením mince, všetko patriace do triedy 9; registračné pokladnice, počítačové stroje, zariadenia na spracovanie údajov a počítače, programy do počítačov, modemy, periférne zariadenia počítačov: CD-ROM, DVD-ROM, klávesnice a myši, tlačiarne k počítačom, programy na počítačové hry, všetko patriace do triedy 9; hasiace prístroje, všetko patriace do triedy 9.

(540) MEMOREX

(731) MEMOREX INTERNATIONAL INC., a British Virgin Islands Corporation, 7/F. Paul Y. Centre, 51 Hung To Road, Kwun Tong, Kowloon, HK;

(740) Žovicová Viera, Mgr., Bratislava, SK;

(210) 1514-2002

(220) 20.05.2002

8 (511) 1, 29, 30, 32

(511) 1 - Aminokyseliny a ich sodné soli do nápojov; aminokyseliny a ich sodné soli na potravinárske účely; chemické látky určené na konzervovanie potravín.

29 - Polievky; bujóny a mäsové vývary každého druhu; zeleninové šťavy na varenie; mäso; ryby, hydina a zverina s výnimkou živých; mäsové výťažky; ovocie a zelenina konzervované, sušené a zavárané; džemy; kompóty; vajcia; mlieko a mliečne výrobky; jedlé oleje a tuky.

30 - Omáčky; zápražky do omáčok a polievok, obilninové vločkové kaše; predvarená ryža; kávovinové výrobky; ryžové burizóny; káva; čaj; kakao; cukor; ryža; tapioka; ságo; kávové náhradky; múka a prípravky z obilnín; chlieb; pečivo; cukrovinky; zmrzlina; med; melasový sirup; droždie; prášky do pečiva; kuchynská soľ; horčica; ocot; ovocné želé; nálevy (na dochutenie); korenie; ľad na osvieženie.

32 - Šumienky; prášky na výrobu nápojov, piva; minerálne vody; šumivé nápoje a iné nealkoholické nápoje; ovocné nápoje a šťavy; sirupy a iné prípravky na výrobu nápojov.

(540)

Žijte s chuti

(591) červená, žltá

(731) VITANA, a. s., Mělnická č. 133, 277 32 Byšice, okr. Mělník, CZ;

(740) Brichtová Tatiana, JUDr., Bratislava, SK;

(210) 1518-2002

(220) 21.05.2002

8 (511) 16, 35, 41

(511) 16 - Tlačoviny všetkých druhov, propagačné materiály na papierových nosičoch, najmä prospekty, plagáty, letáky; fotografie; písacie potreby; kancelárske potreby s výnimkou nábytku; piernický tovar.

35 - Reklamná a propagačná činnosť; vydávanie reklamných a náborových textov; sprostredkovateľstvo v oblasti výstav komerčných a v oblasti reklamy.

41 - Sprostredkovateľská činnosť v oblasti kultúry a športu; vydavateľská činnosť s výnimkou vydávania reklamných a náborových textov; organizovanie čitateľských ankiet; sprostredkovateľstvo v oblasti nekomerčných výstav vrátane poradenstva.

(540) MISS

(731) Spišiak Roman, JUDr., Jakubovo námestie 14, 813 48 Bratislava, SK;

(740) Bachratá Magdaléna, Mgr., Bratislava, SK;

(210) 1520-2002

(220) 21.05.2002

8 (511) 32, 33, 35

(511) 32 - Nealkoholické nápoje, nealkoholické výťažky z ovocia, príchuti na výrobu nápojov, sirupy

na výrobu nápojov, stolové vody, vody ako nápoje.

33 - Víno, alkoholické nápoje s výnimkou piva.

35 - Sprostredkovanie obchodu s tovarom, reklamná činnosť.

(540) REALMIX

(731) Vitis trade, s. r. o., Sásovská cesta 41, 974 01 Banská Bystrica, SK;

(210) 1521-2002

(220) 21.05.2002

8 (511) 32, 33, 35

(511) 32 - Nealkoholické nápoje, nealkoholické výťažky z ovocia, príchuti na výrobu nápojov, sirupy na výrobu nápojov, stolové vody, vody ako nápoje.

33 - Víno, alkoholické nápoje s výnimkou piva.

35 - Sprostredkovanie obchodu s tovarom, reklamná činnosť.

(540) REAL - MIX

(731) Vitis trade, s. r. o., Sásovská cesta 41, 974 01 Banská Bystrica, SK;

(210) 1541-2002

(220) 23.05.2002

8 (511) 16, 24, 25

(511) 16 - Propagačné predmety z výrobkov v triede 16, najmä ťažidlá, ceruzky a písacie potreby, podložky na písanie, nálepky, nože na listy a papier, papierové servítky a papierové obrúsky, papierové prestieranie, papierové zástavky, záložky do kníh, vrecká z papiera a z plastických hmôt.

24 - Textilie neprepúšťajúce plyn - na vzdušné balóny, obrusy s výnimkou papierových, látkové obrúsky, ručníky textilné, štítky textilné, cestovné prikrývky, látkové vreckovky, lôžkoviny a lôžkové prikrývky, textilné závesy na stenu, utierky na riad, spacie vaky nahrádzajúce prikrývky.

25 - Čapice, čiapky, klobučnícky tovar, aj športové čapice, najmä čapice so štítkom, odevy, tričká, tielka, košeľa, kúpacie plášte, kombinézy pracovné, nohavice, sukne, svetre, šály, pulóvre, vesty, saká, župany, zástery, rukávniky, vrecia a vaky na odevy, rukavice, viazanky, šerpy, traky, obuv, tiež športová aj plážová a plátenná, sandále, črievičky domáce.

(540)

(731) BAUINVEST, a. s., Vídenská 120, 619 00 Brno, CZ;

(740) Kováčik Štefan, Ing., Bratislava, SK;

(210) 1545-2002

(220) 23.05.2002

8 (511) 16, 33

(511) 16 - Papierové obaly, etikety s výnimkou textilných.

33 - Šumivé, sýtené a perlivé vína pôvodom z Ruska.

(540)



(731) SOARE SEKT, a. s., Podhorská 74 a, 466 01 Jablonec nad Nisou, CZ;

(740) Hojčuš Peter, Ing., Bratislava, SK;

(210) 1565-2002

(220) 27.05.2002

8 (511) 32, 35

(511) 32 - Minerálne a sýtené vody a iné nealkoholické nápoje, ovocné nápoje a ovocné šťavy, sirupy a iné prípravky na výrobu nápojov.

35 - Reklamná činnosť.

(540) **ŠTrend - trendy''**

(731) Zuzák Vladimír, GALIMO, Kolónia 1015/5, 924 00 Galanta, SK;

(210) 1575-2002

(220) 27.05.2002

8 (511) 5, 30, 35

(511) 5 - Dietetické a diabetické potraviny upravené na lekárske účely; diabetické a diabetické výrobky obilné, kukuričné, strukovínové a ich zmesi na lekárske účely; diabetické a diabetické cestoviny a cereálne výrobky na lekárske účely; dojčenská strava.

30 - Pekárske, cestovinárske a cukrárske výrobky; múka (potravínárska), múčne výrobky; chlieb, pečivo, jemné pečivo, koláče, sušienky, sucháre, keksy, biskvity; zákusky, piškóty, oplátky; slané tyčinky, cestoviny, strúhanka, cereálne výrobky; cukrovinky, sójové potraviny patriace do tejto triedy; obilné a kukuričné výrobky a ich zmesi; ryža; olejiny upravené pre ľudskú výživu a vegetariánsku stravu včítane ich zmesí patriace do tejto triedy; müsli; potraviny škrobové; káva; čaj; kakao; sušené kvasinky; kvasnice; prášky do pečiva; chuťové omáčky; med; soľ kuchynská; zmesi obilnín s pridaním orieškov a sušeného ovocia; cukor; kávové náplne a krémy; čokoládové polevy; potravinárske prísady a pochutiny s výnimkou esencií a éterických olejov.

35 - Sprostredkovanie predaja a nákupu tovarov v rozsahu predmetu činnosti; organizovanie, zabezpečovanie a usporiadanie propagačných a/alebo komerčných výstav a propagačných a reklamných akcií; vedenie obchodných záležitostí; obchodný manažment a podnikové poradenstvo; marketing, pomoc pri riadení obchodnej činnosti; dovozná a vývozná agentúra; reklamná činnosť.

(540)



(731) DELTA PEKÁRNY, a. s., Bohunická 24, 619 00 Brno, CZ;

(740) Kastler Anton, Bratislava, SK;

(210) 1801-2002

(220) 14.06.2002

8 (511) 5

(511) 5 - Farmaceutické prípravky.

(540) **PARAREG**

(731) Amgen Inc., One Amgen Center Drive, Thousand Oaks, California 91320-1789, US;

(740) Bezák Marián, Ing., Bratislava, SK;

(210) 1806-2002

(220) 14.06.2002

8 (511) 30, 32, 33

(511) 30 - Ľadový čaj, nápoje na báze čajov, čokoládové, kávové, kakaové nápoje, kakao, mliečne čokoládové a mliečne kávové nápoje.

32 - Nealkoholické, izotonické, šumivé nápoje, limonády, pivo, nápojové koncentráty, sirupy, emulzie a iné prípravky na výrobu nápojov, džúsy, minerálne, stolové, sódové, sýtené vody, ovocné, zeleninové a nealkoholické šťavy a výťažky z ovocia, prášky na prípravu šumivých nápojov, nealkoholické koktaily a miešané nápoje.

33 - Alkoholické nápoje, koktaily, likéry, vermúty, vína, liehoviny, destilované nápoje, alkoholové extrakty, alkoholické nápoje obsahujúce ovocie.

(540) **PUB COLA**

(731) COFFEA, s. r. o., Koperníkova 15, 917 00 Trnava, SK;

(210) 1807-2002

(220) 14.06.2002

8 (511) 9, 28, 42

(511) 9 - Golfové simulátory, počítačový softvér simulátora golfovej hry.

28 - Zariadenia na hru a/alebo tréning golfu v interiéri.

42 - Služby v oblasti návrhu a vývoja golfových simulátorov, služby v oblasti programovania golfových simulátorov.

(540)



(731) DATALINK SW, s. r. o., Pražská 4, 040 11 Košice, SK;

(740) Cicholes Štefan, Ing., Košice, SK;

(210) 1809-2002

(220) 14.06.2002

8 (511) 12, 35, 41

(511) 12 - Autokary; automobilové obývacie prívesy; automobily; autá; kamióny, nákladné vozidlá; motory do pozemných vozidiel; nákladné autá; pneumatiky; vlečné vozidlá, ťahače.

35 - Lepenie plagátov; marketingové štúdie; organizovanie výstav na obchodné a reklamné účely; prenájom reklamných materiálov; prenájom reklamných priestorov; príprava inzertných stĺpcov; reklamné agentúry; vydávanie a aktualizovanie reklamných materiálov; zásielkové reklamné služby; uverejňovanie reklamných textov; rozhlasová reklama; televízne reklamy; vydávanie a aktualizovanie reklamných materiálov; vylepenie plagátov; zbieranie údajov do počítačových databáz; zoraďovanie údajov v počítačových databázach.

41 - Diskotéky (služby); filmová tvorba; fotografická reportáž; fotografovanie; hudobné skladateľské služby; informácie o možnostiach zábavy; služby v kempingoch so športovým programom; výchovno-zábavné klubové služby; organizovanie a vedenie seminárov; organizovanie hudobných vystúpení a súťaží krásy; organizovanie kultúrnych alebo vzdelávacích výstav; organizovanie súťaží (vedomostných alebo zábavných); organizovanie športových a motoristických podujatí; organizovanie živých vystúpení.

(540)

(731) AGENTÚRA MMI, s. r. o., M. Bela 4662/18, 921 01 Piešťany, SK;

(740) Beleščák Ladislav, Ing., Piešťany, SK;

(210) 1811-2002

(220) 17.06.2002

8 (511) 7, 8

(511) 7 - Rezné a brúsne kotúče (časti strojov).

8 - Rezné a brúsne kotúče (ručné nástroje).

(540)

OPTIMA
profi

(731) KOVOKUBÁT, s. r. o., 533 52 Staré Hradišče, okres Pardubice, CZ;

(740) Bachratá Magdaléna, Mgr., Bratislava, SK;

(210) 1813-2002

(220) 17.06.2002

8 (511) 5, 30

(511) 5 - Dietetické výrobky patriace do triedy 5, t. j. sucháre, sušienky, piškóty, keksy, dietetické pe-

čivo, cukrovinky, bonbóny, pastilky, žuvačky, čokoláda.

30 - Čokoláda; čokoládové a nečokoládové cukrovinky; cukríky; výrobky z obilnín; trvanlivé, polotrvanlivé a jemné pečivo; perníky; medovníky; keksy; napolitánky; tyčinky; sušienky; kreker (slané pečivo); koláče; dezerty; zákusky; torty; oplátky; vianočné kolekcie a iné cukrovinky na ozdobovanie vianočných stromčekov; müsli; sucháre; biskvity; pralinky; piškóty; vafle; trubičky; pastilky (cukríky); bonbóny; lízanky; karamelky (cukríky); fondán; želé; komprimáty; mentolové cukríky; žuvačky; zmrzliny; cukor; med; výrobky v triede 30 obsahujúce kakao a/alebo kávu.

(540)

(731) PALOMA PLUS, s. r. o., Krajinská 1, 921 01 Piešťany, SK;

(740) Holakovský Štefan, Ing., Bratislava, SK;

(210) 1814-2002

(220) 17.06.2002

8 (511) 5, 30

(511) 5 - Dietetické výrobky patriace do triedy 5, t. j. sucháre, sušienky, piškóty, keksy, dietetické pečivo, cukrovinky, bonbóny, pastilky, žuvačky, čokoláda.

30 - Čokoláda; čokoládové a nečokoládové cukrovinky; cukríky; výrobky z obilnín; trvanlivé, polotrvanlivé a jemné pečivo; perníky; medovníky; keksy; napolitánky; tyčinky; sušienky; kreker (slané pečivo); koláče; dezerty; zákusky; torty; oplátky; vianočné kolekcie a iné cukrovinky na ozdobovanie vianočných stromčekov; müsli; sucháre; biskvity; pralinky; piškóty; vafle; trubičky; pastilky (cukríky); bonbóny; lízanky; karamelky (cukríky); fondán; želé; komprimáty; mentolové cukríky; žuvačky; zmrzliny; cukor; med; výrobky v triede 30 obsahujúce kakao a/alebo kávu.

(540)

HAZAL

(731) PALOMA PLUS, s. r. o., Krajinská 1, 921 01 Piešťany, SK;

(740) Holakovský Štefan, Ing., Bratislava, SK;

(210) 1815-2002

(220) 17.06.2002

8 (511) 3, 5, 16

(511) 3 - Lak na vlasy; pleťová voda po holení; spojivá (lepidlá) na kozmetické účely; špirála na riasy, maskara; kamenec (antiseptický prípravok); mandľový olej; mandľové mydlo; škrob na bielizeň; lesky na pery; mydlá; avivážne prípravky; kozmetické prípravky do kúpeľa; rúže; tampóny; vatové tyčinky na kozmetické účely; skrášľovacie masky (kozmetické prípravky); ústne vody

nie na lekárske účely; laky na nechty; prípravky na líčenie; vlasové vody; farby na vlasy; prípravky na kučeravenie vlasov; umelé mihalnice; kolínske vody; farbivá na toaletné účely; kozmetické taštičky; kozmetické prípravky; vata na kozmetické účely; kozmetické ceruzky; kozmetické krémy; krémy na kožu; čistiace prípravky; prípravky na čistenie zubov; dezinfekčné mydlá; prípravky na odstránenie lakov; odfarbovače; odlakovače; depilačné prípravky; epiláčne prípravky; namáčacie prípravky; predpieracie prípravky; líčidlá; vazelína na kozmetické účely; peroxid vodíka na kozmetické účely; oleje na kozmetické účely; oleje na toaletné účely; čistiace mlieka na toaletné účely; čistiace mlieko na kozmetické účely; bieliace prípravky (na čistenie bielizne a šatstva); pracie prípravky; medicínalne mydlá; neutralizačné prípravky na trvalú vlnu; šampóny; voňavky; umelé nechty; kozmetické prípravky určené na starostlivosť o pleť; mydlá proti poteniu nôh; práškový mejkap; púder; dezodoračné mydlá; toaletné mydlá; obočenky; kozmetické farby; mydlá proti poteniu; mydlá s protipotivými účinkami; mandľové mlieko na kozmetické účely; dezodoranty na osobnú potrebu; zmäkčovadlá na bielizeň; obrúsky napustené pleťovými vodami; prípravky proti poteniu.

5 - Leukoplast; antiseptická vata; hygienické vložky; liečivé cukríky, pastilky; obklady (obväzy); vitamínové prípravky; obvazový materiál; dezinfekčné prípravky na hygienické účely; minerálne vody na liečenie; sušené mlieko (pre dojčatá); liečivé čaje; gáza na obvazovanie; gencián na farmaceutické účely; absorpčná vata; absorpčné tampóny; repelenty proti hmyzu; jódová tinktúra; hygienické nohavičky; menštruačné nohavičky; zdravotné nohavičky; masť na farmaceutické účely; menštruačné vložky (tampóny); dámske vložky; obrúsky hygienické; prípravky proti poteniu nôh; lepiace náplasti na lekárske účely; mandľové mlieko na farmaceutické účely; liečivé kúpeľové soli; hygienické vložky; hygienické vložky pre inkontinentných pacientov.

16 - Toaletný papier; jednorazové detské plienky z papiera alebo celulózy; detské plienky z papiera a buničiny; papierové podbradníky; fólie z regenerovanej celulózy na balenie; papierové utierky na tvár; jednorazové detské plienkové nohavičky z papiera alebo buničiny; jednorazové plienkové nohavičky z papiera alebo buničiny; jednorazové detské plienky z papiera alebo buničiny.

(540)



(731) UNIVERSAL TRADING SR, a. s., Viničné 209, 900 23 Viničné, SK;

(740) Holakovský Štefan, Ing., Bratislava, SK;

(210) 1831-2002

(220) 17.06.2002

8 (511) 30

(511) 30 - Koreniny a zmesi korenín.

(540)



(731) THYMOS, s. r. o., Popradská 518, 059 52 Veľká Lomnica, SK;

(210) 1834-2002

(220) 17.06.2002

8 (511) 2

(511) 2 - Lak, riedidlo na lak.

(540) profilak

(731) COLOR Company, s. r. o., Pod Hájom 1099/101-47, 018 41 Dubnica nad Váhom, SK;

(740) Bačík Kvetoslav, Ing., Nová Dubnica, SK;

(210) 1835-2002

(220) 17.06.2002

8 (511) 3, 5

(511) 3 - Bieliace a iné prípravky na pranie a čistenie bielizne; prípravky na čistenie, leštenie, odmasťovanie a brúsenie; mydlá; voňavkárské výrobky, éterické oleje, kozmetické prípravky, vlasové vodičky; prípravky na čistenie zubov.

5 - Farmaceutické, zverolekárske a zdravotnícke prípravky; dietetické látky prispôbené na lekárske účely, potrava pre dojčatá; náplasti, obvazový materiál; hmoty na plombovanie zubov a zubné vosky; dezinfekčné prostriedky; prípravky na ničenie hmyzu; fungicídy, herbicídy.

(540) FRESHBURST

(731) Warner-Lambert Company (a Delaware Corporation), 201 Tabor Road, Morris Plains, New Jersey 07950, US;

(740) ROTT, RŮŽIČKA & GUTTMANN, v. o. s., Bratislava, SK;

(210) 1836-2002

(220) 17.06.2002

8 (511) 3, 5

(511) 3 - Bieliace a iné prípravky na pranie a čistenie bielizne; prípravky na čistenie, leštenie, odmasťovanie a brúsenie; mydlá; voňavkárské výrobky, éterické oleje, kozmetické prípravky, vlasové vodičky; prípravky na čistenie zubov.

5 - Farmaceutické, zverolekárske a zdravotnícke prípravky; dietetické látky prispôbené na lekárske účely, potrava pre dojčatá; náplasti, obvazový materiál; hmoty na plombovanie zubov a zubné vosky; dezinfekčné prostriedky; prípravky na ničenie hmyzu; fungicídy, herbicídy.

(540) FRESHBURST LISTERINE

(731) Warner-Lambert Company (a Delaware Corporation), 201 Tabor Road, Morris Plains, New Jersey 07950, US;

(740) ROTT, RŮŽIČKA & GUTTMANN, v. o. s., Bratislava, SK;

(210) 1837-2002

(220) 17.06.2002

8 (511) 3, 5

(511) 3 - Bieliace a iné prípravky na pranie a čistenie bielizne; prípravky na čistenie, leštenie, odmasťovanie a brúsenie; mydlá; voňavkárské výrobky, éterické oleje, kozmetické prípravky, vlasové vodičky; prípravky na čistenie zubov.

5 - Farmaceutické, zverolekárské a zdravotnícke prípravky; dietetické látky prispôsobené na lekárske účely, potrava pre dojčatá; náplasti, obväzový materiál; hmoty na plombovanie zubov a zubné vosky; dezinfekčné prostriedky; prípravky na ničenie hmyzu; fungicídy, herbicídy.

(540) COOL MINT LISTERINE

(731) Warner-Lambert Company (a Delaware Corporation), 201 Tabor Road, Morris Plains, New Jersey 07950, US;

(740) ROTT, RŮŽIČKA & GUTTMANN, v. o. s., Bratislava, SK;

(210) 1838-2002

(220) 17.06.2002

8 (511) 3, 5

(511) 3 - Bieliace a iné prípravky na pranie a čistenie bielizne; prípravky na čistenie, leštenie, odmasťovanie a brúsenie; mydlá; voňavkárské výrobky, éterické oleje, kozmetické prípravky, vlasové vodičky; prípravky na čistenie zubov.

5 - Farmaceutické, zverolekárské a zdravotnícke prípravky; dietetické látky prispôsobené na lekárske účely, potrava pre dojčatá; náplasti, obväzový materiál; hmoty na plombovanie zubov a zubné vosky; dezinfekčné prostriedky; prípravky na ničenie hmyzu; fungicídy, herbicídy.

(540) FRESHBURST LISTERINE ACTIVES

(731) Warner-Lambert Company (a Delaware Corporation), 201 Tabor Road, Morris Plains, New Jersey 07950, US;

(740) ROTT, RŮŽIČKA & GUTTMANN, v. o. s., Bratislava, SK;

(210) 1839-2002

(220) 17.06.2002

8 (511) 3, 5

(511) 3 - Bieliace a iné prípravky na pranie a čistenie bielizne; prípravky na čistenie, leštenie, odmasťovanie a brúsenie; mydlá; voňavkárské výrobky, éterické oleje, kozmetické prípravky, vlasové vodičky; prípravky na čistenie zubov.

5 - Farmaceutické, zverolekárské a zdravotnícke prípravky; dietetické látky prispôsobené na lekárske účely, potrava pre dojčatá; náplasti, obväzový materiál; hmoty na plombovanie zubov a zubné vosky; dezinfekčné prostriedky; prípravky na ničenie hmyzu; fungicídy, herbicídy.

(540) COOL MINT LISTERINE ACTIVES

(731) Warner-Lambert Company (a Delaware Corporation), 201 Tabor Road, Morris Plains, New Jersey 07950, US;

(740) ROTT, RŮŽIČKA & GUTTMANN, v. o. s., Bratislava, SK;

(210) 1840-2002

(220) 17.06.2002

8 (511) 3, 5

(511) 3 - Bieliace a iné prípravky na pranie a čistenie bielizne; prípravky na čistenie, leštenie, odmasťovanie a brúsenie; mydlá; voňavkárské výrobky, éterické oleje, kozmetické prípravky, vlasové vodičky; prípravky na čistenie zubov.

5 - Farmaceutické, zverolekárské a zdravotnícke prípravky; dietetické látky prispôsobené na lekárske účely, potrava pre dojčatá; náplasti, obväzový materiál; hmoty na plombovanie zubov a zubné vosky; dezinfekčné prostriedky; prípravky na ničenie hmyzu; fungicídy, herbicídy.

(540) LISTERINE ACTIVES

(731) Warner-Lambert Company (a Delaware Corporation), 201 Tabor Road, Morris Plains, New Jersey 07950, US;

(740) ROTT, RŮŽIČKA & GUTTMANN, v. o. s., Bratislava, SK;

(210) 1842-2002

(220) 18.06.2002

8 (511) 32

(511) 32 - Minerálne a stolové vody, pitná voda, nealkoholické nápoje.

(540)



(591) modrá, zelená, biela, červená

(731) TANAWA, s. r. o., Nová Lesná 225, 059 86 Nová Lesná, SK;

(210) 1843-2002

(220) 18.06.2002

8 (511) 5, 16, 30

(511) 5 - Čaj a čaju podobné výrobky (bylinkové a ovocné čaje) na lekárske účely; čaj a čaju podobné výrobky (bylinkové a ovocné čaje) na lekárske účely tiež obohatené vitamínmi a/alebo aromatizované, a/alebo instantné, a/alebo obohatené minerálmi.

16 - Filtračný papier, naplnené alebo prázdne čajové vrecúška z filtračného papiera, čajové filtre bez príchytiek z papiera a/alebo z netkaných surovín, čajové balenia vo forme vrecúšiek, obalov, vrecúšok, škatuliek a kartónov z papiera a lepenky.

30 - Čaj a čaju podobné výrobky (bylinkové a ovocné čaje); čaj a čaju podobné výrobky (bylinkové a ovocné čaje) tiež obohatené vitamínmi

a/alebo aromatizované, a/alebo instantné, a/alebo obohatené minerálmi.

(540) FRUIT KISS

(731) R. Seelig & Hille oHG, Kevelaerer Strasse 21-23, 40549 Düsseldorf, DE;
(740) Čechvalová Dagmar, Bratislava, SK;

(210) 1845-2002

(220) 19.06.2002

8 (511) 21

(511) 21 - Zubné kefkы.

(540) ORAL-B VISION

(731) GILLETTE CANADA COMPANY, also trading as Oral-B Laboratories, 4 Robert Speck Parkway, Mississauga, Ontario, CA;
(740) Čechvalová Dagmar, Bratislava, SK;

(210) 1847-2002

(220) 19.06.2002

8 (511) 25, 28, 35

(511) 25 - Pánske a dámske oblečenie.
28 - Športové potreby patriace do triedy 28.
35 - Sprostredkovanie nákupu a predaja tovarov.

(540) SWISSPORT

(731) SWISSPORT SLOVAKIA, s. r. o., Horná 20, 927 00 Šaľa, SK;

(210) 1848-2002

(220) 19.06.2002

8 (511) 25, 28, 35

(511) 25 - Pánske a dámske oblečenie.
28 - Športové potreby patriace do triedy 28.
35 - Sprostredkovanie nákupu a predaja tovarov.

(540) DANDA

(731) SWISSPORT SLOVAKIA, s. r. o., Horná 20, 927 00 Šaľa, SK;

(210) 1849-2002

(220) 19.06.2002

8 (511) 3, 5, 10, 21

(511) 3 - Zubné pasty a krémy, ústne vody.
5 - Zubné prípravky a zubné lepidlá.
10 - Ortodontické zariadenia, zubné vyrovnávače, špeciálne nádoby na uchovanie, čistenie a prevoz zubných protéz a zubných zariadení (vyrovnávačov); nástroje na ošetrovanie chrupu.
21 - Nádoby na čistenie umelého chrupu a vyrovnávačov, dentálna niť, nástroje na čistenie zubov a zubných protéz, kefkы na zuby, elektrické prístroje na starostlivosť o zuby a ústa, elektrické prístroje na čistenie umelého chrupu; ultrazvukové čistiace prístroje na umelý chrup (nie na lekárske použitie).

(540) ORTHOORMCO

(731) SWISSPORT SLOVAKIA, s. r. o., Horná 20, 927 00 Šaľa, SK;

(210) 1850-2002

(220) 19.06.2002

8 (511) 3, 5, 10, 21

(511) 3 - Zubné pasty a krémy, ústne vody.
5 - Zubné prípravky a zubné lepidlá.
10 - Ortodontické zariadenia, zubné vyrovnávače, špeciálne nádoby na uchovanie, čistenie a prevoz zubných protéz a zubných zariadení (vyrovnávačov); nástroje na ošetrovanie chrupu.
21 - Nádoby na čistenie umelého chrupu a vyrovnávačov, dentálna niť, nástroje na čistenie zubov a zubných protéz, kefkы na zuby, elektrické prístroje na starostlivosť o zuby a ústa, elektrické prístroje na čistenie umelého chrupu; ultrazvukové čistiace prístroje na umelý chrup (nie na lekárske použitie).

(540) ORMCO

(731) SWISSPORT SLOVAKIA, s. r. o., Horná 20, 927 00 Šaľa, SK;

(210) 1851-2002

(220) 19.06.2002

8 (511) 35, 39, 41

(511) 35 - Reklama, reklamná agentúra, rozširovanie reklamných materiálov zákazníkom (letáky, prospekty, tlačivá), vydávanie a aktualizovanie reklamných materiálov, rozhlasová a televízna reklama.
39 - Informácie o doprave, organizovanie ciest, organizovanie exkurzií, sprevádzanie turistov, sprostredkovanie prepravy, rezervácia zájazdov.
41 - Výchovno-zábavné klubové služby, služby poskytované prázdninovými tábormi, informácie o možnostiach rekreácie, služby pre oddych a rekreáciu.

(540)



DETSKÁ
CESTOVNÁ KANCELÁRIA

(591) čierna, oranžová, žltá, červená
(731) Mráz Pavel, Sielnica 337, 962 31 Sielnica, SK;

(210) 1852-2002

(220) 19.06.2002

8 (511) 35, 39, 41

(511) 35 - Reklama, reklamná agentúra, rozširovanie reklamných materiálov zákazníkom (letáky, prospekty, tlačivá), vydávanie a aktualizovanie reklamných materiálov, rozhlasová a televízna reklama.
39 - Informácie o doprave, organizovanie ciest, organizovanie exkurzií, sprevádzanie turistov, sprostredkovanie prepravy, rezervácia zájazdov.
41 - Výchovno-zábavné klubové služby, služby poskytované prázdninovými tábormi, informácie o možnostiach rekreácie, služby pre oddych a rekreáciu.

(540)



(591) čierna, oranžová, žltá, červená
(731) Mráz Pavel, Sielnica 337, 962 31 Sielnica, SK;

(210) 1853-2002

(220) 20.06.2002

8 (511) 9, 37, 38, 41, 42, 43

(511) 9 - Počítače.

37 - Montáž, údržba a opravy počítačov.

38 - Počítačová komunikácia, elektronická pošta, poskytovanie telekomunikačného pripojenia do svetovej počítačovej siete, poskytovanie užívateľského prístupu do svetovej počítačovej siete.

41 - Poskytovanie (on line) počítačových hier (z počítačových sietí).

42 - Prenájom počítačov, prenájom počítačového softvéru, inštalácia počítačových programov.

43 - Kaviarne.

(540)



(591) čierna, azúrová modrá
(731) FANCLUB, s. r. o., Piaristická 2, 949 01 Nitra, SK;

(210) 1861-2002

(220) 21.06.2002

8 (511) 41

(511) 41 - Výchova, vzdelávanie, zábava, športové a kultúrne aktivity.

(540) FORUM CINEMAS

(731) Finnkino Oy, Koivuvaarankuja 2, 01640 VAN-TA, FI;

(740) PATENTSERVIS BRATISLAVA, a. s., Bratislava, SK;

(210) 1862-2002

(220) 21.06.2002

8 (511) 36

(511) 36 - Poisťovníctvo.

(540)



(591) modrá, oranžová
(731) NATIONALE-NEDERLANDEN poisťovňa, a. s., Jesenského 4/c, 811 02 Bratislava, SK;

(210) 1863-2002

(220) 21.06.2002

8 (511) 3

(511) 3 - Adstringentné vody, prípravky na kozmetické účely, avivážne prípravky, bieliace prípravky na čistenie bielizne a šatstva, bieliace prípravky na kozmetické účely, dezodoranty na osobnú potrebu, holiace prípravky, chemické avivážne prípravky na použitie v domácnosti; kozmetické prípravky a výrobky, hlavne pleťové vody, mlieka, krémy na ochranu a regeneráciu pleti, krémy na ruky, športové krémy, opaľovacie krémy a prípravky, mydlá, peny a soli do kúpeľa, prípravky na ošetrovanie a pestovanie vlasov, šampóny na vlasy, šampóny telové; mandľové mlieko na kozmetické účely, mandľové mydlo, namáčajacie prípravky, predpieracie prípravky, obrúsky napustené pleťovými vodami, oleje na kozmetické účely, parfumovaná voda, pleťová voda po holení, pracie prípravky, prípravky na čistenie zubov, prípravky proti poteniu, kozmetické tampóny napustené pleťovým tonikom, toaletné vody, toaletné prípravky, ústne vody - nie na lekárske účely, vlasové vody, vosk depilačný, zmäkčovadlá na bielizeň.

(540)



(731) Marián Kondrlík - Gipsol, T. Vansovej 5, 940 80 Nové Zámky, SK;

(210) 1865-2002

(220) 21.06.2002

8 (511) 32, 35

(511) 32 - Minerálne a stolové vody, nealkoholické nápoje, nealkoholické nápoje obohatené minerálmi alebo vitamínmi, iónové a energetické nápoje, ovocné a zeleninové šťavy, džúsy, sirupy a iné prípravky na výrobu nápojov.

35 - Sprostredkovanie obchodu s tovarmi.

(540)



(731) Mc Carter a. s., Miletičova 1, 821 08 Bratislava, SK;

(740) Hojčuš Peter, Ing., Bratislava, SK;

(210) 1866-2002

(220) 21.06.2002

8 (511) 5

(511) 5 - Farmaceutické a lekárske prípravky a substancie.

(540) IXIMAX

- (731) SmithKline Beecham plc, 980 Great West Road,
Brentford, Middlesex TW8 9GS, GB;
(740) Fajnorová Mária, Ing., Bratislava, SK;

(210) 1870-2002

(220) 24.06.2002

8 (511) 5, 29, 30

- (511) 5 - Dojčenská a detská potrava, dojčenská a detská výživa, všetko na báze mlieka; sušené mlieko pre dojčatá; mlieko obohatené bielkovinami.
29 - Mlieko; mliečne výrobky; mliečne nápoje; syry; nátierky z mliečnych výrobkov; jogurt; maslo; smotana; smotanové a tvarohové krémy; šľahačka; tvaroh; bryndza; kefír; vajcia; jedlé oleje a tuky.
30 - Puding; zmrzlina.

(540) LUCKY COW

- (731) MILEX GALANTA, akciová spoločnosť, Školská 2, 924 19 Galanta, SK;
(740) Litváková Edita, Ing., Bratislava, SK;

(210) 1873-2002

(220) 24.06.2002

8 (511) 5, 29, 30

- (511) 5 - Dojčenská a detská potrava, dojčenská a detská výživa, všetko na báze mlieka; sušené mlieko pre dojčatá; mlieko obohatené bielkovinami.
29 - Mlieko; mliečne výrobky; mliečne nápoje; syry; nátierky z mliečnych výrobkov; jogurt; maslo; rastlinno-mliečne maslo; smotana; smotanové a tvarohové krémy; šľahačka; tvaroh; bryndza; kefír; vajcia; jedlé oleje a tuky.
30 - Puding; zmrzlina.

(540) BALADA

- (731) LEVICKÉ MLIEKÁRNE, a. s., Júrska cesta č. 2, 934 01 Levice, SK;
(740) Litváková Edita, Ing., Bratislava, SK;

(210) 1874-2002

(220) 24.06.2002

8 (511) 5, 29, 30

- (511) 5 - Dojčenská a detská potrava, dojčenská a detská výživa, všetko na báze mlieka; sušené mlieko pre dojčatá; mlieko obohatené bielkovinami.
29 - Mlieko; mliečne výrobky; mliečne nápoje; syry; nátierky z mliečnych výrobkov; jogurt; maslo; smotana; smotanové a tvarohové krémy; šľahačka; tvaroh; bryndza; kefír; vajcia; jedlé oleje a tuky.
30 - Puding; zmrzlina.

(540) Levimilk

- (731) LEVICKÉ MLIEKÁRNE, a. s., Júrska cesta č. 2, 934 01 Levice, SK;
(740) Litváková Edita, Ing., Bratislava, SK;

(210) 1875-2002

(220) 24.06.2002

8 (511) 9, 35, 37, 42

- (511) 9 - Výpočtové a riadiace systémy týkajúce sa zariadení a počítačových programov, hardvér, softvér.
35 - Sprostredkovateľská činnosť v oblasti obchodu s tovarom, prieskum trhu súvisiaci s výpo-

čtovými a riadiacimi systémami, hardvérom a softvérom, propagačná činnosť; poradensko-konzultačná a obstarávateľská činnosť v oblasti obchodu s výpočtovými a riadiacimi systémami, s hardvérom a softvérom.

37 - Montáž a opravy kancelárskej a reprodukčnej techniky; inštalácia a opravy elektrických strojov a prístrojov; montáž a opravy výrobkov a zariadení spotrebnej elektroniky; montáž a opravy meracej a regulačnej techniky.

42 - Návrh a vývoj elektrických strojov a prístrojov; návrh a vývoj výrobkov a zariadení spotrebnej elektroniky, poskytovanie softvéru na základe zmluvy s autormi alebo vyhotovovanie programov na zákazku.

(540)

LnStore

(591) modrá, čierna, žltá, biela

(731) NOV, s. r. o., Adámiho 4, 841 05 Bratislava, SK;

(740) Žovicová Viera, Mgr., Bratislava, SK;

(210) 1876-2002

(220) 24.06.2002

8 (511) 9, 35, 37, 42

(511) 9 - Výpočtové a riadiace systémy týkajúce sa zariadení a počítačových programov, hardvér, softvér.

35 - Sprostredkovateľská činnosť v oblasti obchodu s tovarom, prieskum trhu súvisiaci s výpočtovými a riadiacimi systémami, hardvérom a softvérom, propagačná činnosť; poradensko-konzultačná a obstarávateľská činnosť v oblasti obchodu s výpočtovými a riadiacimi systémami, s hardvérom a softvérom.

37 - Montáž a opravy kancelárskej a reprodukčnej techniky; inštalácia a opravy elektrických strojov a prístrojov; montáž a opravy výrobkov a zariadení spotrebnej elektroniky; montáž a opravy meracej a regulačnej techniky.

42 - Návrh a vývoj elektrických strojov a prístrojov; návrh a vývoj výrobkov a zariadení spotrebnej elektroniky, poskytovanie softvéru na základe zmluvy s autormi alebo vyhotovovanie programov na zákazku.

(540)

LnPOS

(591) modrá, čierna, žltá, biela

(731) NOV, s. r. o., Adámiho 4, 841 05 Bratislava, SK;

(740) Žovicová Viera, Mgr., Bratislava, SK;

(210) 1877-2002

(220) 24.06.2002

8 (511) 35, 41

(511) 35 - Vydávanie reklamných alebo náborových textov.

41 - Vydávanie periodickej a neperiodickej tlače s výnimkou vydávania na reklamné a náborové účely.

(540)



(591) čierna, biela, modrá, ružová, zelená, oranžová
 (731) MAGNA E. A., s. r. o., Klzavá 11, 831 01 Bratislava, SK;

(210) 1879-2002

(220) 24.06.2002

8 (511) 30

(511) 30 - Nanuk, mrazený krém.

(540)



(731) FROST, s. r. o. Prešov, Na Brehu 20/A, 080 05 Prešov, SK;

(210) 1884-2002

(220) 24.06.2002

8 (511) 3, 16, 21, 24

(511) 3 - Čistiace, leštiace, regeneračné a antistatické prípravky (roztoky, oleje, tekutiny, peny, spreje), politúry, navlhčené čistiace, leštiace, antistatické a regeneračné papierové obrúsky, papierové vreckovky, utierky, špongie, tyčinky a textilie, textilné disky; prípravky na odstraňovanie etikiet vrátane navlhčených papierových a textilných materiálov, špongií.

16 - Papierové obrúsky a papierové vreckovky, štetce.

21 - Kefy.

24 - Čistiace utierky.

(540)



(731) D-Clean profi, s. r. o., Šumavská 1081/10, 120 00 Praha 2, CZ;

(740) Bachratá Magdaléna, Mgr., Bratislava, SK;

(210) 1885-2002

(220) 24.06.2002

8 (511) 29

(511) 29 - Mliečne nápoje.

(540) **DIAKYS**

(731) Liptovská mliekareň, a. s., 1. mája 124, 031 80 Liptovský Mikuláš, SK;

(740) Holoubková Mária, Ing., Bratislava, SK;

(210) 1886-2002

(220) 24.06.2002

8 (511) 29

(511) 29 - Mliečne nápoje.

(540) **DIAKYS ZAKYSANÝ CMAROVÝ NÁPOJ**

(731) Liptovská mliekareň, a. s., 1. mája 124, 031 80 Liptovský Mikuláš, SK;

(740) Holoubková Mária, Ing., Bratislava, SK;

(210) 1897-2002

(220) 26.06.2002

8 (511) 16, 17

(511) 16 - Viacvrstvá koextrudovaná vyfukovaná fólia na báze polyetylénu a polypropylénu, určená na balenie; vrecia a vrecká z tohto materiálu.

17 - Viacvrstvá koextrudovaná vyfukovaná fólia na báze polyetylénu a polypropylénu, určená na poľnohospodárske účely.

(540) **POLYPLEN**

(731) CHEMOSVIT, akciová spoločnosť, Štúrova 101, 059 21 Svit, SK;

(210) 1898-2002

(220) 26.06.2002

8 (511) 7, 28

(511) 7 - Lisy (stroje na priemyselné účely), betónové miešačky (stroje).

28 - Stroje na vystreľovanie tenisových loptičiek.

(540)



(591) modrá

(731) JHL - Produkt, s. r. o., Pod Sokolicami 14, 911 01 Trenčín, SK;

(210) 2052-2002

(220) 15.07.2002

8 (511) 29

(511) 29 - Mliečne výrobky, najmä syry.

(540)



(591) červená, zelená, modrá, žltá, biela, šedá, čierna

(731) Liptovská mliekareň, a. s., 1. mája 124, 031 80 Liptovský Mikuláš, SK;

(740) Holoubková Mária, Ing., Bratislava, SK;

(210) 2053-2002

(220) 15.07.2002

8 (511) 29

(511) 29 - Syry, najmä parený polomäkky syr.

(540)



(591) červená, zelená, modrá, žltá, biela, šedá

(731) Liptovská mliekareň, a. s., 1. mája 124, 031 80 Liptovský Mikuláš, SK;

(740) Holoubková Mária, Ing., Bratislava, SK;

(210) 2054-2002

(220) 15.07.2002

8 (511) 3, 5, 33

(511) 3 - Prírodná kozmetika na ochranu pleti.

5 - Tekuté koncentráty a prípravky z prírodných látok obsahujúce vitamíny a minerály na liečebné účely.

33 - Likéry z medu a bylín.

(540) VČELNEX

(731) VČELNEX, spol. s r. o., Zábřežská 41, 787 01 Šumperk, CZ;

(740) Holoubková Mária, Ing., Bratislava, SK;

(210) 2055-2002

(220) 15.07.2002

8 (511) 3, 5, 33

(511) 3 - Prírodná kozmetika na ochranu pleti.

5 - Tekuté koncentráty a prípravky z prírodných látok obsahujúce vitamíny a minerály na liečebné účely.

33 - Likéry z medu a bylín.

(540)

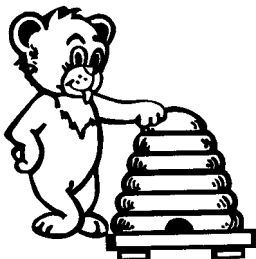

(731) VČELNEX, spol. s r. o., Zábřežská 41, 787 01 Šumperk, CZ;

(740) Holoubková Mária, Ing., Bratislava, SK;

(210) 2060-2002

(220) 15.07.2002

8 (511) 35

(511) 35 - Reklama.

(540) FINCUP

(731) FOND SHOP, spol. s r. o., Jakubovo nám. 14, 811 00 Bratislava, SK;

(210) 2069-2002

(220) 15.07.2002

8 (511) 34

(511) 34 - Tabak, tabakové náhradky, cigarety, cigary, krátke cigary, cigaretový papier, zväzky cigaretových papierikov, papier do fajok, cigaretové násadky s výnimkou násadiiek z drahých kovov, cigaretové náustky, strojčeky na krútenie cigariet, čističe na fajky, fajčiarske súpravy, fajky, stojany na fajky, popolníky s výnimkou popolníkov z drahých kovov, odrezávače na cigarové špičky, vrecúška na tabak, tabatierky s výnimkou tabatierok z drahých kovov, zápalky, zápalkové škatuľky, zapalovače.

(540) DON ALFREDO

(731) RÓNA Dohányfeldolgozó Korlátolt Felelősségű Társaság, Attila tér 3, 4029 Debrecen, HU;

(740) Litváková Edita, Ing., Bratislava, SK;

(210) 2076-2002

(220) 16.07.2002

8 (511) 30, 32, 33

(511) 30 - Horčica, kečup, pochutiny.

32 - Nealkoholické nápoje.

33 - Liehoviny, alkoholické nápoje s výnimkou piva.

(540)



(731) ST. NICOLAUS, a. s., Ul. 1. mája č. 113, 031 28 Liptovský Mikuláš, SK;

(740) Ondruš Ján, JUDr., Bratislava, SK;

(210) 2077-2002

(220) 16.07.2002

8 (511) 30, 32, 33

(511) 30 - Horčica, kečup, pochutiny.

32 - Nealkoholické nápoje.

33 - Liehoviny, alkoholické nápoje s výnimkou piva.

(540)



(731) ST. NICOLAUS, a. s., 1. mája 113, 031 28 Liptovský Mikuláš, SK;

(740) Ondruš Ján, JUDr., Bratislava, SK;

(210) 2083-2002

(220) 17.07.2002

8 (511) 33

(511) 33 - Alkoholické nápoje s výnimkou piva.

(540) **Renmar**

(731) GAS - Familia, s. r. o., Prešovská 8, 064 01 Stará Ľubovňa, SK;

(210) 2086-2002

(220) 17.07.2002

8 (511) 33

(511) 33 - Alkoholické nápoje s výnimkou piva.

(540) **Napoleon Akkon**

(731) GAS - Familia, s. r. o., Prešovská 8, 064 01 Stará Ľubovňa, SK;

(210) 2088-2002

(220) 17.07.2002

8 (511) 33

(511) 33 - Alkoholické nápoje s výnimkou piva.

(540) **Napoleon Grande Armée**

(731) GAS - Familia, s. r. o., Prešovská 8, 064 01 Stará Ľubovňa, SK;

(210) 2090-2002

(220) 17.07.2002

8 (511) 33

(511) 33 - Alkoholické nápoje s výnimkou piva.

(540) **Napoleon Le Colonel**

(731) GAS - Familia, s. r. o., Prešovská 8, 064 01 Stará Ľubovňa, SK;

(210) 2093-2002

(220) 17.07.2002

8 (511) 33

(511) 33 - Alkoholické nápoje s výnimkou piva.

(540) **Napoleon Abukir**

(731) GAS - Familia, s. r. o., Prešovská 8, 064 01 Stará Ľubovňa, SK;

(210) 2094-2002

(220) 17.07.2002

8 (511) 33

(511) 33 - Alkoholické nápoje s výnimkou piva.

(540) **Vodka Kodiak**

(731) GAS - Familia, s. r. o., Prešovská 8, 064 01 Stará Ľubovňa, SK;

(210) 2095-2002

(220) 17.07.2002

8 (511) 33

(511) 33 - Alkoholické nápoje s výnimkou piva.

(540) **Gin Billingsgate**

(731) GAS - Familia, s. r. o., Prešovská 8, 064 01 Stará Ľubovňa, SK;

(210) 2101-2002

(220) 18.07.2002

8 (511) 35, 38, 41

(511) 35 - Prenájom kancelárskych strojov a zariadení, reklama, reklamné oznamy - rozširovanie, služby (telefónne odkazovače), poradenstvo v obchodnej činnosti, vydavateľská činnosť (vydávanie reklamných materiálov).

38 - Poskytovanie telekomunikačnej služby audiotelex, telefaxové služby, prenájom telekomunikačných prístrojov; telefónne služby, telekomunikačné služby.

41 - Poskytovanie počítačových hier z počítačových sietí, vydavateľská činnosť (vydávanie kníh).

(540)



(731) TELTEX, s. r. o., Toryská 6, 821 07 Bratislava, SK;

(740) Michalková Marta, JUDr., Bratislava, SK;

(210) 2102-2002

(220) 18.07.2002

8 (511) 5

(511) 5 - Farmaceutické a veterinárne prípravky; sanitárne prípravky na lekárske účely; dietetické látky upravené na lekárske účely; potraviny pre dojčatá; obvazy, obväzový materiál; materiály na plombovanie zubov, dentálny vosk; dezinfekčné prostriedky; prípravky na ničenie škodcov; fungicídy, herbicídy.

(540) **ZADAXIN**

(731) SciClone Pharmaceuticals, Inc., 901 Mariner's Island Blvd., Suite 205, San Mateo, CA 94404, US;

(740) ROTT, RŮŽIČKA & GUTTMANN, v. o. s., Bratislava, SK;

(210) 2104-2002

(220) 18.07.2002

8 (511) 5

(511) 5 - Farmaceutické a veterinárne prípravky.

(540) **AZIMARK**

(731) PLIVA d. d., Ulica grada Vukovara 49, 10 000 Zagreb, HR;

(740) Hojčuš Peter, Ing., Bratislava, SK;

(210) 2105-2002

(220) 18.07.2002

8 (511) 5

(511) 5 - Farmaceutické a veterinárne prípravky; sanitárne prípravky na lekárske účely; dietetické látky upravené na lekárske účely; potraviny pre dojčatá; obvazy, obväzový materiál; materiály na plombovanie zubov, dentálny vosk; dezinfekčné

prostriedky; prípravky na ničenie škodcov; fungicídy, herbicídy.

(540) SCICLONE

- (731) SciClone Pharmaceuticals, Inc., 901 Mariner's Island Blvd., Suite 205, San Mateo, CA 94404, US;
 (740) ROTT, RŮŽIČKA & GUTTMANN, v. o. s., Bratislava, SK;

(210) 2106-2002

(220) 18.07.2002

8 (511) 27

- (511) 27 - Koberce, predložky podlahovej krytiny, rohožky, žienky, kúpeľňové rohože gumové a z plastu, textilné rohožky.

(540) CALEOPALACE

- (731) LG Chem, Ltd., 20, Yoido-dong, Youngdungpo-gu, Seoul, KP;
 (740) Juran Svetozár, JUDr., Bratislava, SK;

(210) 2107-2002

(220) 18.07.2002

8 (511) 35, 39, 43

- (511) 35 - Administratívna správa hotelov; spravovanie hotelov.
 39 - Nosenie batožín; organizovanie ciest, exkurzií, okružných výletov a výletov; prenájom miest na parkovanie; rezervácia miesteniek na cestovanie; rezervácia zájazdov; turistické kancelárie s výnimkou kancelárií poskytujúcich rezerváciu hotelového ubytovania.
 43 - Služby v baroch; rýchle občerstvenie v bufetoch; hotelierske služby; jedálne a závodné jedálne; kaviarne; penzióny; prevádzkovanie hotelového ubytovania; reštaurácie; rezervácie hotelov, penziónov, prechodného ubytovania.

(540)



- (731) Ing. Dagmar Amrichová - DAIRA, Bratislavská 10, 040 11 Košice, SK;
 (740) Regina Ivan, Ing., Košice, SK;

(210) 2109-2002

(220) 19.07.2002

8 (511) 5, 10

- (511) 5 - Lekárske diagnostické reakčné činidlá na analýzu telesných tekutín.
 10 - Lekárske diagnostické prístroje na analýzu telesných tekutín, skalpely.

(540) ASCENSIA ELITE

- (731) BAYER CORPORATION, spol. podľa zákonov št. Indiana, 100 Bayer Road, Pittsburg, Pennsylvania 15205, US;
 (740) Tomeš Pavol, Ing., Bratislava, SK;

(210) 2111-2002

(220) 19.07.2002

8 (511) 32

- (511) 32 - Minerálne a sýtené vody a iné nealkoholické nápoje; ovocné nápoje a ovocné šťavy; sirupy a iné prípravky na výrobu nápojov.

(540)



- (591) biela, čierna, červená, modrá
 (731) PepsiCo, Inc., 700 Anderson Hill Road, Purchase, New York, US;
 (740) Bezák Marián, Ing., Bratislava, SK;

(210) 2112-2002

(220) 19.07.2002

8 (511) 5, 35, 39

- (511) 5 - Farmaceutické výrobky, vitamíny.
 35 - Maloobchodné služby v oblasti liečiv; sprostredkovanie obchodu s liečivami; poskytovanie marketingových a reklamných služieb; prieskum trhu.
 39 - Distribúcia tovarov.

(540)



- (591) červená, oranžová, čierna
 (731) Léčivá SK a. s., Dvojkrížna II. 13821/9, 821 06 Bratislava, SK;

(210) 2114-2002

(220) 19.07.2002

8 (511) 30

- (511) 30 - Kakao, čokoláda, kakaové nápoje, čokoládové nápoje a kávové nápoje a prípravky na prípravu týchto nápojov; pekárske výrobky, pečivo, jemné pečivo a cukrovinky, cukrárske výrobky, najmä cukrové cukrovinky a čokoládové cukrovinky, výrobky z cesta, prípravky vyrobené z obilnín, zmrzliny.

(540)



- (731) KRAFT FOODS SCHWEIZ HOLDING AG, Bellerivestrasse 203, CH-8008 Zürich, CH;
 (740) Fajnorová Mária, Ing., Bratislava, SK;

(210) 2134-2002

(220) 23.07.2002

8 (511) 35, 41, 45

- (511) 35 - Sprostredkovanie zamestnania.
 41 - Vydavateľská činnosť, organizácia a realizácia rekvalifikačných kurzov, organizácia a realizácia kurzov podnikového manažmentu a účtov-

níctva, organizácia a vzdelávanie v oblasti jazykovej prípravy.

45 - Vzdelávacia a poradenská činnosť v oblasti bezpečnosti a ochrany zdravia pri práci a požiarnej ochrany.

(540)

Akadémia Consulting
spol. s r. o.

(731) Akadémia Consulting, spol. s r. o., Námestie slobody 22, 971 01 Prievidza, SK;

(210) 2138-2002

(220) 23.07.2002

8 (511) 13, 25, 28, 35, 41

(511) 13 - Strelné zbrane na športové účely.

25 - Športová obuv, športové odevy a pokrývky.

28 - Telocvičné a športové potreby, ktoré nie sú zahrnuté v iných triedach.

35 - Reklama, propagačná činnosť, poradenská činnosť v oblasti reklamy, propagácie a pri vydávaní reklamných materiálov, vydávanie reklamných materiálov, sprostredkovanie uvedených služieb.

41 - Organizovanie športových súťaží, činnosti v oblasti telesnej kultúry, vzdelávanie v oblasti telesnej kultúry, praktický výcvik a tréningy.

(540)



(591) červená, čierna

(731) WA, s. r. o., M. Marečka 9, 841 08 Bratislava, SK;

(740) Filípek Ján, Ing., Bratislava, SK;

(210) 2147-2002

(220) 24.07.2002

8 (511) 6, 9, 37

(511) 6 - Zámočnícke výrobky patriace do triedy 6, najmä zámky bezpečnostné, kombinačné, visiace, stavebné, nábytkové, pre automobily a iné motorové vozidlá, prídavné a iné; kovové kľúče do zámkov a zámkových bezpečnostných vložiek, cylindrické vložky, kovanie pre všetky druhy zámkov, kovanie dverí, nábytku, trezorov, diely a súčasti ku kovovým zámkom ako sú kovové odliatky, liatinové, strojné dielce, obrobky, výkovky, výlisky.

9 - Zabezpečovacie zariadenia proti krádeži, bezpečnostné siete (ochranné), zámky elektrické.

37 - Servis a opravy uvedených výrobkov.

(540) **PYRAMÍDA BEZPEČNOSTI PODĽA ENV 1627 A ENV 1630 - 4 VEĽMI VYSOKÁ OCHRANA 3 VYSOKÁ**

OCHRANA 2 DOSTATOČNÁ OCHRANA 1 ZÁKLADNÁ OCHRANA

(731) FAB, a.s., Strojnícká 633, 516 21 Rychnov nad Kněžnou, CZ;

(740) Holoubková Mária, Ing., Bratislava, SK;

(210) 2149-2002

(220) 24.07.2002

8 (511) 6, 9, 37

(511) 6 - Zámočnícke výrobky patriace do triedy 6, najmä zámky bezpečnostné, kombinačné, visiace, stavebné, nábytkové, pre automobily a iné motorové vozidlá, prídavné a iné; kovové kľúče do zámkov a zámkových bezpečnostných vložiek, cylindrické vložky, kovanie pre všetky druhy zámkov, kovanie dverí, nábytku, trezorov, diely a súčasti ku kovovým zámkom ako sú kovové odliatky, liatinové, strojné dielce, obrobky, výkovky, výlisky.

9 - Zabezpečovacie zariadenia proti krádeži, bezpečnostné siete (ochranné), zámky elektrické.

37 - Servis a opravy uvedených výrobkov.

(540) PYRAMÍDA BEZPEČNOSTI

(731) FAB, a.s., Strojnícká 633, 516 21 Rychnov nad Kněžnou, CZ;

(740) Holoubková Mária, Ing., Bratislava, SK;

(210) 2281-2002

(220) 06.08.2002

8 (511) 9, 12, 18, 25, 28

(511) 9 - Odrazové disky na odevy na zabránenie dopravným nehodám; odrazové sklíčka na oblečenie na zabránenie dopravným nehodám; osobné ochranné prostriedky proti nehodám; clony proti oslepeniu; tlakomery na ventily; ochranné helmy; smerovky (smerové svetlá); blikavé svetlá; diaľkomery; ochranné rukavice; rýchlomery, tachometre; ochranné plášte; okuliare; signalizačné píšťalky; výstražné trojuholníky; otáčkomery.

12 - Koše (nosiče batožiny) na bicykloch; opravárske náradie na opravu pneumatík; bicykle; smerovky na bicykle; stojany na bicykle; blatníky; bicyklové reťaze; bicyklové ťahadlá riadenia; bicyklové pneumatiky; duše na bicykle; súkolesia, ozubené kolesá na bicykle; bicyklové brzdy; bicyklové alebo motocyklové blatníky; ráfiky na bicykle; kľuky na bicykle; bicyklové hlavy; pedále na bicykle; pumpy na bicykle; špice na bicykle; kolesá na bicykle; bicyklové sedadlá; bicyklové stojany; zvončeky na bicykle; ochranné siete na dámske bicykle; spätné zrkadlá; rámy na bicykle; poťahy na sedadlá bicyklov a motocyklov; galusky na bicykle.

18 - Batohy; vaky pre turistov; cestovné tašky.

25 - Čiapky; kapucne; šilty na pokrývky hlavy; bielizeň pohlcujúca pot; bielizeň zabraňujúca poteniu; cyklistické oblečenie; šatky, šály; vesty; športové bundy; tielka, tričká; bundy; športová obuv; čelenky.

28 - Bicykle (stojanové, na cvičenie); stacionárne bicykle (na cvičenie); valce na stacionárne bicykle na cvičenie; chrániče na lakte (ako športové potreby).

(540)



(731) MAMA, spol. s r. o., Krajinská cesta 4822/1,
921 75 Piešťany, SK;

(740) Beleščák Ladislav, Ing., Piešťany, SK;

(210) 2305-2002

(220) 08.08.2002

8 (511) 30

(511) 30 - Zmrzliny, zmrzlinové krémy, zmrzlinové výrobky; mrazené mliečne krémy, cukrovinky a cukrárske výrobky; suché zmesi na prípravu zmrzlinových výrobkov, prísady do zmrzlín.

(540)

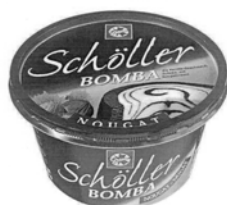

(731) Schöller potraviny, spol. s r. o., Trenčianska
53/B, 821 09 Bratislava, SK;

(740) Bachratá Magdaléna, Mgr., Bratislava, SK;

(210) 2306-2002

(220) 08.08.2002

8 (511) 30

(511) 30 - Zmrzliny, zmrzlinové krémy, zmrzlinové výrobky; mrazené mliečne krémy, cukrovinky a cukrárske výrobky; suché zmesi na prípravu zmrzlinových výrobkov, prísady do zmrzlín.

(540)



(731) Schöller potraviny, spol. s r. o., Trenčianska
53/B, 821 09 Bratislava, SK;

(740) Bachratá Magdaléna, Mgr., Bratislava, SK;

(210) 2346-2002

(220) 13.08.2002

8 (511) 12

(511) 12 - Pneumatiky na vozidlá.

(540) **VANHAWK**

(731) BRIDGESTONE LICENSING SERVICES,
INC., spoločnosť zriadená podľa zákonov štátu
Delaware, 50 Century Boulevard, Nashville,
Tennessee 37214, US;

(740) Bezák Marián, Ing., Bratislava, SK;

(210) 2415-2002

(220) 21.08.2002

8 (511) 6, 9, 37

(511) 6 - Zámočnícke výrobky patriace do triedy 6, najmä zámky bezpečnostné, kombinačné, visacie, stavebné, nábytkové, na automobily a iné motorové vozidlá, prídavné a iné; kovové kľúče do zámkov a zámkových bezpečnostných vložiek, cylindrické vložky, kovanie na všetky druhy zámkov, kovanie dverí, nábytku, trezorov, diely a súčasti ku kovovým zámkom, ako sú kovové odliatky, liatinové, strojové dielce, obrobky, výkovky, výlisky.

9 - Zabezpečovacie zariadenia proti krádeži, bezpečnostné siete (ochranné), zámky elektrické.

37 - Servis a opravy uvedených výrobkov.

(540)



(731) FAB, a.s., Strojnícká 633, 516 21 Rychnov nad
Kněžnou, CZ;

(740) Holoubková Mária, Ing., Bratislava, SK;

(210) 2416-2002

(220) 21.08.2002

8 (511) 6, 9, 37

(511) 6 - Zámočnícke výrobky patriace do triedy 6, najmä zámky bezpečnostné, kombinačné, visacie, stavebné, nábytkové, na automobily a iné motorové vozidlá, prídavné a iné; kovové kľúče do zámkov a zámkových bezpečnostných vložiek, cylindrické vložky, kovanie na všetky druhy zámkov, kovanie dverí, nábytku, trezorov, diely a súčasti ku kovovým zámkom, ako sú kovové odliatky, liatinové, strojové dielce, obrobky, výkovky, výlisky.

9 - Zabezpečovacie zariadenia proti krádeži, bezpečnostné siete (ochranné), zámky elektrické.

37 - Servis a opravy uvedených výrobkov.

(540)



(731) FAB, a.s., Strojnícká 633, 516 21 Rychnov nad
Kněžnou, CZ;

(740) Holoubková Mária, Ing., Bratislava, SK;

(210) 2417-2002

(220) 21.08.2002

8 (511) 6, 9, 37

(511) 6 - Zámočnícke výrobky patriace do triedy 6, najmä zámky bezpečnostné, kombinačné, visacie, stavebné, nábytkové, na automobily a iné motorové vozidlá, prídavné a iné; kovové kľúče do zámkov a zámkových bezpečnostných vložiek, cylindrické vložky, kovanie na všetky druhy zámkov, kovanie dverí, nábytku, trezorov, diely a súčasti ku kovovým zámkom, ako sú kovové odliatky, liatinové, strojové dielce, obrobky, výkovky, výlisky.

9 - Zabezpečovacie zariadenia proti krádeži, bezpečnostné siete (ochranné), zámky elektrické.

37 - Servis a opravy uvedených výrobkov.

(540)

(731) FAB, a.s., Strojnická 633, 516 21 Rychnov nad Kněžnou, CZ;

(740) Holoubková Mária, Ing., Bratislava, SK;

(210) 2418-2002

(220) 21.08.2002

8 (511) 6, 9, 37

(511) 6 - Zámočnícke výrobky patriace do triedy 6, najmä zámky bezpečnostné, kombinačné, visacie, stavebné, nábytkové, na automobily a iné motorové vozidlá, prídavné a iné; kovové kľúče do zámkov a zámkových bezpečnostných vložiek, cylindrické vložky, kovanie na všetky druhy zámkov, kovanie dverí, nábytku, trezorov, diely a súčasti ku kovovým zámkom, ako sú kovové odliatky, liatinové, strojové dielce, obrobky, výkovky, výlisky.

9 - Zabezpečovacie zariadenia proti krádeži, bezpečnostné siete (ochranné), zámky elektrické.

37 - Servis a opravy uvedených výrobkov.

(540)

(731) FAB, a.s., Strojnická 633, 516 21 Rychnov nad Kněžnou, CZ;

(740) Holoubková Mária, Ing., Bratislava, SK;

(210) 2419-2002

(220) 21.08.2002

8 (511) 6, 9, 37

(511) 6 - Zámočnícke výrobky patriace do triedy 6, najmä zámky bezpečnostné, kombinačné, visacie, stavebné, nábytkové, na automobily a iné motorové vozidlá, prídavné a iné; kovové kľúče do zámkov a zámkových bezpečnostných vložiek, cylindrické vložky, kovanie na všetky druhy zámkov, kovanie dverí, nábytku, trezorov, diely a súčasti ku kovovým zámkom, ako sú kovové odliatky, liatinové, strojové dielce, obrobky, výkovky, výlisky.

9 - Zabezpečovacie zariadenia proti krádeži, bezpečnostné siete (ochranné), zámky elektrické.

37 - Servis a opravy uvedených výrobkov.

(540)

(731) FAB, a.s., Strojnická 633, 516 21 Rychnov nad Kněžnou, CZ;

(740) Holoubková Mária, Ing., Bratislava, SK;

(210) 2420-2002

(220) 21.08.2002

8 (511) 6, 9, 37

(511) 6 - Zámočnícke výrobky patriace do triedy 6, najmä zámky bezpečnostné, kombinačné, visacie, stavebné, nábytkové, na automobily a iné motorové vozidlá, prídavné a iné; kovové kľúče do zámkov a zámkových bezpečnostných vložiek, cylindrické vložky, kovanie na všetky druhy zámkov, kovanie dverí, nábytku, trezorov, diely a súčasti ku kovovým zámkom, ako sú kovové odliatky, liatinové, strojové dielce, obrobky, výkovky, výlisky.

9 - Zabezpečovacie zariadenia proti krádeži, bezpečnostné siete (ochranné), zámky elektrické.

37 - Servis a opravy uvedených výrobkov.

(540)

- (731) FAB, a.s., Strojnícká 633, 516 21 Rychnov nad Kněžnou, CZ;
 (740) Holoubková Mária, Ing., Bratislava, SK;

(210) 2701-2002

(220) 23.09.2002

8 (511) 34

- (511) 34 - Spracovaný aj nespracovaný tabak; tabak na fajčenie, fajkový tabak, tabak na šúľanie, žuvací tabak; cigarety, cigary, krátke cigary (cigarillos); substancie na fajčenie predávané samostatne alebo miešané s tabakom nie na liečivé alebo liečebné účely; šnupavý tabak; potreby pre fajčiarov obsiahnuté v triede 34; cigaretové papieriky, cigaretové trubičky a zápalky.

(540) LD PLATINUM

- (731) Gallaher Limited, Members Hill, Brooklands Road, Weybridge, Surrey KT13 0QU, GB;
 (740) Fajnorová Mária, Ing., Bratislava, SK;

(210) 2702-2002

(220) 23.09.2002

8 (511) 34

- (511) 34 - Spracovaný aj nespracovaný tabak; tabak na fajčenie, fajkový tabak, tabak na šúľanie, žuvací tabak; cigarety, cigary, krátke cigary (cigarillos); substancie na fajčenie predávané samostatne alebo miešané s tabakom nie na liečivé alebo liečebné účely; šnupavý tabak; potreby pre fajčiarov obsiahnuté v triede 34; cigaretové papieriky, cigaretové trubičky a zápalky.

(540)

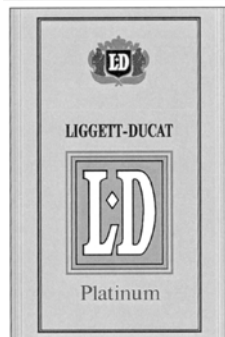

- (731) Gallaher Limited, Members Hill, Brooklands Road, Weybridge, Surrey KT13 0QU, GB;
 (740) Fajnorová Mária, Ing., Bratislava, SK;

(210) 2703-2002

(220) 23.09.2002

8 (511) 4, 7, 8, 11, 23, 26, 37

- (511) 4 - Oleje do šijacích strojov.
 7 - Šijacie stroje, rezacie stroje na textil, žehliace stroje.
 8 - Nožnice na textil, nože pre odevný priemysel.
 11 - Lampy k šijacím strojom.
 23 - Šijacie nite.
 26 - Šijacie ihly.
 37 - Opravy šijacích strojov.

(540)



- (731) KAPEX, spol. s r. o., T. G. Masaryka 1504/36, 960 01 Zvolen, SK;
 (740) Benko Milan, JUDr., Zvolen, SK;

(210) 2704-2002

(220) 23.09.2002

8 (511) 4, 7, 8, 11, 23, 26, 37

- (511) 4 - Oleje do šijacích strojov.
 7 - Šijacie stroje, rezacie stroje na textil, žehliace stroje.
 8 - Nožnice na textil, nože pre odevný priemysel.
 11 - Lampy k šijacím strojom.
 23 - Šijacie nite.
 26 - Šijacie ihly.
 37 - Opravy šijacích strojov.

(540) KAPEX

- (731) KAPEX, spol. s r. o., T. G. Masaryka 1504/36, 960 01 Zvolen, SK;
 (740) Benko Milan, JUDr., Zvolen, SK;

(210) 3566-2002

(220) 04.12.2002

8 (511) 12, 16, 36, 37, 39, 41, 42, 43

- (511) 12 - Letecké dopravné prostriedky všetkých druhov a ich časti a súčasti, letecké prístroje a stroje.
 16 - Papiernický tovar, plagáty, propagačný materiál, písacie potreby, vstupenky, pohľadnice, kalendáre, igelitové tašky ako obalový materiál, suveníry z papiera a ostatné papiernické výrobky s tematikou leteckej dopravy.
 36 - Cestovné poistenie, zmenárenské služby, úschova cenín, prenájom nehnuteľností.
 37 - Letecké opravárstvo, údržba a opravy lietadiel.
 39 - Konzultačná a poradenská činnosť v oblasti leteckej dopravy.
 41 - Vydavateľská činnosť s výnimkou vydávania reklamných materiálov a sprostredkovanie uvedených služieb; školiaca činnosť v oblasti leteckej dopravy.
 42 - Expertízna činnosť v oblasti leteckej dopravy.
 43 - Ubytovacie a stravovacie služby.

(540)



- (731) SkyEurope Airlines, a. s., Hlavné námestie 3, 811 01 Bratislava, SK;
 (740) Holoubková Mária, Ing., Bratislava, SK;

(210) 3567-2002

(220) 04.12.2002

8 (511) 12, 16, 36, 37, 39, 41, 42, 43

- (511) 12 - Letecké dopravné prostriedky všetkých druhov a ich časti a súčasti, letecké prístroje a stroje.
 16 - Papiernický tovar, plagáty, propagačný materiál, písacie potreby, vstupenky, pohľadnice,

kalendáre, igelitové tašky ako obalový materiál, suveníry z papiera a ostatné papiernické výrobky s tematikou leteckej dopravy.

36 - Cestovné poistenie, zmenárenské služby, úschova cenín, prenájom nehnuteľností.

37 - Letecké opravárstvo, údržba a opravy lietadiel.

39 - Konzultačná a poradenská činnosť v oblasti leteckej dopravy.

41 - Vydavateľská činnosť s výnimkou vydávania reklamných materiálov a sprostredkovanie uvedených služieb; školiaca činnosť v oblasti leteckej dopravy.

42 - Expertízna činnosť v oblasti leteckej dopravy.

43 - Ubytovacie a stravovacie služby.

(540)



(591) modrá, červená

(731) SkyEurope Airlines, a. s., Hlavné námestie 3, 811 01 Bratislava, SK;

(740) Holoubková Mária, Ing., Bratislava, SK;

(210) 3568-2002

(220) 04.12.2002

8 (511) 12, 16, 36, 37, 39, 41, 42, 43

(511) 12 - Letecké dopravné prostriedky všetkých druhov a ich časti a súčasti, letecké prístroje a stroje.

16 - Papiernický tovar, plagáty, propagačný materiál, písacie potreby, vstupenky, pohľadnice, kalendáre, igelitové tašky ako obalový materiál, suveníry z papiera a ostatné papiernické výrobky s tematikou leteckej dopravy.

36 - Cestovné poistenie, zmenárenské služby, úschova cenín, prenájom nehnuteľností.

37 - Letecké opravárstvo, údržba a opravy lietadiel.

39 - Konzultačná a poradenská činnosť v oblasti leteckej dopravy.

41 - Vydavateľská činnosť s výnimkou vydávania reklamných materiálov a sprostredkovanie uvedených služieb; školiaca činnosť v oblasti leteckej dopravy.

42 - Expertízna činnosť v oblasti leteckej dopravy.

43 - Ubytovacie a stravovacie služby.

(540) **SkyEurope Airlines**

(731) SkyEurope Airlines, a. s., Hlavné námestie 3, 811 01 Bratislava, SK;

(740) Holoubková Mária, Ing., Bratislava, SK;

(210) 3707-2002

(220) 17.12.2002

8 (511) 3, 5, 21

(511) 3 - Zubné pasty, prípravky na čistenie zubov, leštiace prípravky na zubné protézy.

5 - Liečivé prípravky na zuby, zubné tmely, laky, brúsivá, abrazíva.

21 - Zubné kefkы.

(540) **MEGAFRESH**

(731) G. A. V. Servis, s. r. o., Pekná cesta 6, 831 05 Bratislava, SK;

(740) Beleščák Ladislav, Ing., Piešťany, SK;

(210) 167-2003

(220) 28.01.2003

8 (511) 39, 43

(511) 39 - Organizovanie ciest, exkurzií, výletov vo vozňoch železničnej prepravy; prenájom železničných vozňov na turistické a poznávacie účely; železničná preprava turistov.

43 - Ubytovacie služby vo vozňoch železničnej prepravy; rezervácie, prenájom a poskytovanie prechodného ubytovania vo vozňoch železničnej prepravy; turistické ubytovanie a služby pre prázdninové tábory vo vozňoch železničnej prepravy; služby ubytovacích kancelárií; reštauračné a pohostinské služby vo vozňoch železničnej prepravy.

(540)



(591) modrá, zelená

(731) WAGON SLOVAKIA KOŠICE, a. s., Stromová 10, 040 01 Košice, SK;

(740) Mišľanová Mária, Košice, SK;

(210) 682-2003

(220) 19.03.2003

8 (511) 16, 17, 35

(511) 16 - Výrobky z plastov, polyetylénu, polypropylénu a mikroténu ako strojové a ručné strečové fólie z uvedených materiálov patriace do tejto triedy; fólie, fólie na obalovanie, príľnavé fólie na paletizáciu; lepiace a viazacie pásy na použitie v domácnosti a ako kancelárske potreby; bublinové fólie a obaly; vrecia a vrecká z papiera a plastov.

17 - Výrobky z plastov, polyetylénu, polypropylénu a mikroténu ako tesniace a izolačné fólie; fólie nie ako obalový materiál; adhézne a lepiace pásy s výnimkou na kancelárske a lekárske použitie a použitie v domácnosti; viazacie pásy; prírezy; hadice; polohadice; gumové vrecia; gumové vrecká a vrecká.

35 - Reklamná činnosť; zverejňovanie reklamných materiálov; maloobchodné služby s výrobkami z plastov, polyetylénu, polypropylénu, mikroténu a polystyrénu; sprostredkovanie obchodu s uvedenými tovarmi.

(540)



(731) ROJKOPLAST, s. r. o., J. Hagaru 4, 831 04 Bratislava, SK;

(740) Obertáš Július, Ing., Bratislava, SK;

(210) 936-2003

(220) 14.04.2003

8 (511) 12, 35, 37

(511) 12 - Časti vozidiel, najmä funkčné účelové časti s celým svojím príslušenstvom a výstrojom montované na podvozky nákladných a úžitkových vozidiel umožňujúce prepravu rôznych materiálov, výrobkov alebo tovarov.

35 - Sprostredkovanie obchodu.

37 - Montáž funkčných účelových častí s celým svojím príslušenstvom a výstrojom umožňujúcich prepravu rôznych materiálov, výrobkov a tovarov na podvozky nákladných a úžitkových vozidiel; úpravy interiérov nákladných a úžitkových vozidiel.

(540)



(731) HuStra, spol. s r. o., M. R. Štefánika 174, 956 41 Uhrovec, SK;

(740) Kubínyi Peter, Trenčín, SK;

(210) 950-2003

(220) 15.04.2003

8 (511) 19,36,37

(511) 19 - Stavebný materiál s výnimkou kovového; betón; základné konštrukcie budov (s výnimkou kovových); vonkajšie plášte budov (nekovové); nekovové stavebné materiály na budovy.

36 - Investovanie kapitálu; finančné riadenie; finančné odhady; prenájom bytov a oceňovanie; finančníctvo; finančný lízing; správa nehnuteľností; prenájom nehnuteľností; sprostredkovanie nehnuteľností.

37 - Stavebné informácie; stavebníctvo (stavebná činnosť); murovanie.

(540)



(731) AWA Multimedia, spol. s r. o., Lipová 521/2, 031 04 Liptovský Mikuláš, SK;

(210) 1033-2003

(220) 22.04.2003

8 (511) 16, 35, 41

(511) 16 - Periodické a neperiodické publikácie; noviny, časopisy a magazíny vrátane ich príloh a mimoriadnych vydaní; katalógy; knihy; fotografie.

35 - Reklama a propagácia; sprostredkovanie obchodu s tovarom; sprostredkovanie reklamy a propagácie; obchodné a podnikateľské informácie; rozširovanie reklamných materiálov; vydávanie reklamných materiálov; uverejňovanie reklamných textov; komerčný prieskum; maloobchod s tlačovinami a publikáciami.

41 - Vydavateľská činnosť s výnimkou vydávania reklamných textov; preklady a tlmočenie.

(540) ROHÁČ

(731) Kanasová Jana, Hollého 13, 811 08 Bratislava I., SK;

(740) Litváková Edita, Ing., Bratislava, SK;

(210) 1039-2003

(220) 23.04.2003

8 (511) 9

(511) 9 - Zváracie elektródy.

(540) PERFEKT

(731) KJELLBERG SLOVENSKO, s. r. o., Ul. ČSA 20, 036 01 Martin, SK;

(210) 1040-2003

(220) 23.04.2003

8 (511) 9

(511) 9 - Zváracie elektródy.

(540) GARANT

(731) KJELLBERG SLOVENSKO, s. r. o., Ul. ČSA 20, 036 01 Martin, SK;

(210) 1041-2003

(220) 23.04.2003

8 (511) 9

(511) 9 - Zváracie elektródy.

(540) GARANT K

(731) KJELLBERG SLOVENSKO, s. r. o., Ul. ČSA 20, 036 01 Martin, SK;

(210) 1042-2003

(220) 23.04.2003

8 (511) 6, 7, 8, 9

(511) 6 - Drôty z obyčajných kovov, kovové dýzy, elektródy na spájkovanie a zváranie, hliníková fólia, hliníkový drôt, spájkovci drôt, strieborná spájka.

7 - Brúsky (ako stroje), kyslíkové rezacie horáky (ako stroje), kompresory (ako stroje), odsávacie stroje na priemyselné účely, patróny do filtračných zariadení, redukčné ventily ako časti strojov, rezacie stroje, zväračky (elektrické) ako stroje, frézy (stroje).

8 - Brúsky (ako ručné náradie), brúsne kotúče, brúsne nástroje, frézy (ručné), horáky na rezanie (autogénne), zväracie horáky (na plyn).

9 - Poistkové drôty zo zliatin kovov, elektrické káble, zariadenia na rezanie elektrickým oblúkom, zariadenia na zváranie elektrickým oblúkom, ochranné masky, prúdové usmerňovače, rukavice (ochranné), zväracie elektródy, zväracie zariadenia (elektrické), zväračské prilby.

(540)



(591) žltá, čierna

(731) KJELLBERG SLOVENSKO, s. r. o., Ul. ČSA 20, 036 01 Martin, SK;

(210) 1125-2003

(220) 30.04.2003

8 (511) 5, 29, 30

(511) 5 - Dietetické prípravky na medicínske účely; dietetické prípravky z cereálií; dietetické prípravky pre deti a chorých.

29 - Konzervované ovocie; kandizované ovocie; plátky sušeného ovocia; ovocné tyčinky.

30 - Keksy; sušienky; sucháre, biskvity; zákusky, koláče; koláče s plnkou; kreker; oblátky; múčne potraviny; výrobky z múky; obilninové lupienky a vločky; potraviny na báze cereálií; prípravky z cereálií; müsli; ovsená potrava; ovsené vločky; kukuričné vločky; müsli tyčinky; cereálne tyčinky s ovocím; tyčinky na rýchle občerstvenie.

(540)



(591) červená, biela, zelená

(731) TEKMAR SLOVENSKO, s. r. o., Jakuba Haška 1, 949 01 Nitra, SK;

(740) Čechvalová Dagmar, Bratislava, SK;

(210) 1211-2003

(220) 09.05.2003

8 (511) 35, 36, 42

(511) 35 - Sprostredkovanie nákupu a predaja tovarov; maloobchodná činnosť s obkladmi, dlažbami, vodovodnými batériami, umývadlami, vaňami, sprchovacími kútlami, záchodmi, bidetmi a inými hygienickými zariadeniami, vodoinštalacným materiálom, kuchyňami, kuchynskými spotrebičmi, drezmi a doplnkami.

36 - Realitná činnosť; sprostredkovanie nákupu a predaja nehnuteľností.

42 - Odborné poradenstvo v oblasti bytovej architektúry.

(540)



(731) Behúň Peter Ing. / Best, Bratislavská 117, 010 01 Žilina, SK;

Zapísané ochranné známky bez zmeny

(210)	(111)	(210)	(111)	(210)	(111)	(210)	(111)
130-97	202379	2113-2001	202444	3428-2001	202509	6-2002	202574
131-97	202380	2114-2001	202445	3435-2001	202510	8-2002	202575
1819-97	202381	2115-2001	202446	3436-2001	202511	10-2002	202576
106-2000	202382	2116-2001	202447	3472-2001	202512	11-2002	202577
347-2000	202383	2117-2001	202448	3488-2001	202513	12-2002	202578
2229-2000	202384	2118-2001	202449	3489-2001	202514	13-2002	202579
2553-2000	202385	2119-2001	202450	3490-2001	202515	14-2002	202580
2697-2000	202386	2120-2001	202451	3491-2001	202516	15-2002	202581
3203-2000	202387	2242-2001	202452	3492-2001	202517	19-2002	202582
3512-2000	202388	2292-2001	202453	3493-2001	202518	20-2002	202583
3569-2000	202389	2370-2001	202454	3494-2001	202519	21-2002	202584
3771-2000	202390	2409-2001	202455	3495-2001	202520	26-2002	202585
3825-2000	202391	2442-2001	202456	3496-2001	202521	28-2002	202586
3892-2000	202392	2528-2001	202457	3497-2001	202522	31-2002	202587
3893-2000	202393	2594-2001	202458	3498-2001	202523	34-2002	202588
125-2001	202394	2663-2001	202459	3499-2001	202524	35-2002	202589
126-2001	202395	2707-2001	202460	3500-2001	202525	37-2002	202590
127-2001	202396	2736-2001	202461	3502-2001	202526	38-2002	202591
128-2001	202397	2784-2001	202462	3503-2001	202527	40-2002	202592
571-2001	202398	2829-2001	202463	3524-2001	202528	45-2002	202593
644-2001	202399	2883-2001	202464	3538-2001	202529	49-2002	202594
645-2001	202400	2884-2001	202465	3539-2001	202530	50-2002	202595
762-2001	202401	2922-2001	202466	3561-2001	202531	51-2002	202596
852-2001	202402	2925-2001	202467	3562-2001	202532	52-2002	202597
855-2001	202403	2926-2001	202468	3564-2001	202533	53-2002	202598
898-2001	202404	2927-2001	202469	3609-2001	202534	54-2002	202599
908-2001	202405	2944-2001	202470	3610-2001	202535	55-2002	202600
1045-2001	202406	2963-2001	202471	3688-2001	202536	56-2002	202601
1052-2001	202407	2964-2001	202472	3705-2001	202537	57-2002	202602
1053-2001	202408	3001-2001	202473	3708-2001	202538	59-2002	202603
1054-2001	202409	3005-2001	202474	3710-2001	202539	60-2002	202604
1055-2001	202410	3013-2001	202475	3727-2001	202540	154-2002	202605
1056-2001	202411	3014-2001	202476	3733-2001	202541	160-2002	202606
1057-2001	202412	3019-2001	202477	3734-2001	202542	309-2002	202607
1073-2001	202413	3065-2001	202478	3735-2001	202543	310-2002	202608
1079-2001	202414	3066-2001	202479	3736-2001	202544	311-2002	202609
1080-2001	202415	3067-2001	202480	3740-2001	202545	312-2002	202610
1085-2001	202416	3076-2001	202481	3742-2001	202546	313-2002	202611
1088-2001	202417	3077-2001	202482	3743-2001	202547	314-2002	202612
1089-2001	202418	3173-2001	202483	3745-2001	202548	315-2002	202613
1094-2001	202419	3174-2001	202484	3747-2001	202549	316-2002	202614
1099-2001	202420	3194-2001	202485	3762-2001	202550	317-2002	202615
1131-2001	202421	3219-2001	202486	3768-2001	202551	319-2002	202616
1186-2001	202422	3224-2001	202487	3808-2001	202552	323-2002	202617
1312-2001	202423	3225-2001	202488	3809-2001	202553	345-2002	202618
1313-2001	202424	3254-2001	202489	3810-2001	202554	346-2002	202619
1716-2001	202425	3280-2001	202490	3811-2001	202555	347-2002	202620
1746-2001	202426	3281-2001	202491	3812-2001	202556	348-2002	202621
1751-2001	202427	3284-2001	202492	3814-2001	202557	359-2002	202622
1853-2001	202428	3285-2001	202493	3815-2001	202558	372-2002	202623
1964-2001	202429	3289-2001	202494	3816-2001	202559	375-2002	202624
1967-2001	202430	3291-2001	202495	3820-2001	202560	377-2002	202625
1968-2001	202431	3294-2001	202496	3823-2001	202561	378-2002	202626
1969-2001	202432	3354-2001	202497	3824-2001	202562	379-2002	202627
1970-2001	202433	3363-2001	202498	3825-2001	202563	382-2002	202628
1992-2001	202434	3365-2001	202499	3827-2001	202564	388-2002	202629
1993-2001	202435	3366-2001	202500	3829-2001	202565	389-2002	202630
1994-2001	202436	3367-2001	202501	3858-2001	202566	390-2002	202631
2001-2001	202437	3368-2001	202502	3922-2001	202567	394-2002	202632
2061-2001	202438	3369-2001	202503	3932-2001	202568	395-2002	202633
2062-2001	202439	3370-2001	202504	3933-2001	202569	398-2002	202634
2073-2001	202440	3377-2001	202505	3935-2001	202570	400-2002	202635
2110-2001	202441	3405-2001	202506	3936-2001	202571	827-2002	202636
2111-2001	202442	3425-2001	202507	3951-2001	202572	2901-2002	2026364
2112-2001	202443	3426-2001	202508	1-2002	202573	2967-2002	2026365

(210)	(111)	(210)	(111)	(210)	(111)	(210)	(111)
3084-2002	202366	3088-2002	202370	3091-2002	202373	3174-2002	202376
3085-2002	202367	3089-2002	202371	3092-2002	202374	3352-2002	202377
3086-2002	202368	3090-2002	202372	3173-2002	202375	3353-2002	202378
3087-2002	202369						

(111) 202364

(151) 10.04.2003
 (180) 11.10.2012
 (210) 2901-2002
 (220) 11.10.2002
 (442) 09.01.2003
 (732) AKUTRADE, s. r. o., Antolská 55, 969 00 Banská Štiavnica, SK;
 (740) Beleščák Ladislav, Ing., Piešťany, SK;

(111) 202365

(151) 11.04.2003
 (180) 17.10.2012
 (210) 2967-2002
 (220) 17.10.2002
 (442) 09.01.2003
 (732) UBC, a. s., Ventúrska 4, 811 01 Bratislava, SK;

(111) 202366

(151) 14.04.2003
 (180) 28.10.2012
 (210) 3084-2002
 (220) 28.10.2002
 (442) 09.01.2003
 (732) EuroTel Bratislava, a. s., Vajnorská 100/A, 831 03 Bratislava, SK;
 (740) ROTT, RŮŽIČKA & GUTTMANN, v. o. s., Bratislava, SK;

(111) 202367

(151) 14.04.2003
 (180) 28.10.2012
 (210) 3085-2002
 (220) 28.10.2002
 (442) 09.01.2003
 (732) EuroTel Bratislava, a. s., Vajnorská 100/A, 831 03 Bratislava, SK;
 (740) ROTT, RŮŽIČKA & GUTTMANN, v. o. s., Bratislava, SK;

(111) 202368

(151) 14.04.2003
 (180) 28.10.2012
 (210) 3086-2002
 (220) 28.10.2002
 (442) 09.01.2003
 (732) EuroTel Bratislava, a. s., Vajnorská 100/A, 831 03 Bratislava, SK;
 (740) ROTT, RŮŽIČKA & GUTTMANN, v. o. s., Bratislava, SK;

(111) 202369

(151) 14.04.2003
 (180) 28.10.2012
 (210) 3087-2002
 (220) 28.10.2002
 (442) 09.01.2003
 (732) EuroTel Bratislava, a. s., Vajnorská 100/A, 831 03 Bratislava, SK;
 (740) ROTT, RŮŽIČKA & GUTTMANN, v. o. s., Bratislava, SK;

(111) 202370

(151) 14.04.2003
 (180) 28.10.2012
 (210) 3088-2002
 (220) 28.10.2002
 (442) 09.01.2003
 (732) EuroTel Bratislava, a. s., Vajnorská 100/A, 831 03 Bratislava, SK;
 (740) ROTT, RŮŽIČKA & GUTTMANN, v. o. s., Bratislava, SK;

(111) 202371

(151) 14.04.2003
 (180) 28.10.2012
 (210) 3089-2002
 (220) 28.10.2002
 (442) 09.01.2003
 (732) EuroTel Bratislava, a. s., Vajnorská 100/A, 831 03 Bratislava, SK;
 (740) ROTT, RŮŽIČKA & GUTTMANN, v. o. s., Bratislava, SK;

(111) 202372

(151) 14.04.2003
 (180) 28.10.2012
 (210) 3090-2002
 (220) 28.10.2002
 (442) 09.01.2003
 (732) EuroTel Bratislava, a. s., Vajnorská 100/A, 831 03 Bratislava, SK;
 (740) ROTT, RŮŽIČKA & GUTTMANN, v. o. s., Bratislava, SK;

(111) 202373

(151) 14.04.2003
 (180) 28.10.2012
 (210) 3091-2002
 (220) 28.10.2002
 (442) 09.01.2003
 (732) EuroTel Bratislava, a. s., Vajnorská 100/A, 831 03 Bratislava, SK;
 (740) ROTT, RŮŽIČKA & GUTTMANN, v. o. s., Bratislava, SK;

(111) 202374

(151) 14.04.2003
(180) 28.10.2012
(210) 3092-2002
(220) 28.10.2002
(442) 09.01.2003
(732) EuroTel Bratislava, a. s., Vajnorská 100/A,
831 03 Bratislava, SK;
(740) ROTT, RŮŽIČKA & GUTTMANN, v. o. s.,
Bratislava, SK;

(111) 202375

(151) 14.04.2003
(180) 05.11.2012
(210) 3173-2002
(220) 05.11.2002
(442) 09.01.2003
(732) ttc, s. r. o., Piaristická 2, 949 01 Nitra, SK;
(740) Hojčuš Peter, Ing., Bratislava, SK;

(111) 202376

(151) 14.04.2003
(180) 05.11.2012
(210) 3174-2002
(220) 05.11.2002
(442) 09.01.2003
(732) ttc, s. r. o., Piaristická 2, 949 01 Nitra, SK;
(740) Hojčuš Peter, Ing., Bratislava, SK;

(111) 202377

(151) 14.04.2003
(180) 21.11.2012
(210) 3352-2002
(220) 21.11.2002
(442) 09.01.2003
(732) EuroTel Bratislava, a. s., Vajnorská 100/A,
831 03 Bratislava, SK;
(740) ROTT, RŮŽIČKA & GUTTMANN, v. o. s.,
Bratislava, SK;

(111) 202378

(151) 14.04.2003
(180) 21.11.2012
(210) 3353-2002
(220) 21.11.2002
(442) 09.01.2003
(732) EuroTel Bratislava, a. s., Vajnorská 100/A,
831 03 Bratislava, SK;
(740) ROTT, RŮŽIČKA & GUTTMANN, v. o. s.,
Bratislava, SK;

(111) 202379

(151) 14.04.2003
(180) 15.01.2007
(210) 130-97
(220) 15.01.1997
(442) 09.01.2003
(732) California Fitness (Slovakia), s. r. o., Bajzova 9,
821 08 Bratislava, SK;

(111) 202380

(151) 14.04.2003
(180) 15.01.2007
(210) 131-97
(220) 15.01.1997
(442) 09.01.2003
(732) California Fitness (Slovakia), s. r. o., Bajzova 9,
821 08 Bratislava, SK;

(111) 202381

(151) 14.04.2003
(180) 01.07.2007
(210) 1819-97
(220) 01.07.1997
(442) 09.01.2003
(732) ERGO Versicherungsgruppe AG, Victoriaplatz
2, 40477 Düsseldorf, DE;
(740) ROTT, RŮŽIČKA & GUTTMANN, v. o. s.,
Bratislava, SK;

(111) 202382

(151) 14.04.2003
(180) 18.01.2010
(210) 106-2000
(220) 18.01.2000
(442) 09.01.2003
(732) Kytlica Pavel, Ing., Jiráskova 2, 741 01 Nový
Jičín, CZ;
(740) Beleščák Ladislav, Ing., Piešťany, SK;

(111) 202383

(151) 14.04.2003
(180) 10.02.2010
(210) 347-2000
(220) 10.02.2000
(442) 09.01.2003
(732) POLYCELL PRODUCTS LIMITED, Imperial
Chemical House, Millbank, London SW13JF,
GB;
(740) Čechvalová Dagmar, Bratislava, SK;

(111) 202384

(151) 14.04.2003
(180) 28.07.2010
(210) 2229-2000
(220) 28.07.2000
(310) 30030177.4
(320) 18.04.2000
(330) DE
(442) 09.01.2003
(732) Redsand, Inc., 687 South Coast Highway 101,
Encinitas, CA 92024, US;
(740) Tomeš Pavol, Ing., Bratislava, SK;

(111) 202385

(151) 14.04.2003
(180) 28.08.2010
(210) 2553-2000
(220) 28.08.2000
(442) 09.01.2003
(732) Medicom International, s. r. o., Páteřní 17,
635 00 Brno, CZ;
(740) Kastler Anton, Bratislava, SK;

(111) 202386

(151) 14.04.2003
(180) 12.09.2010
(210) 2697-2000
(220) 12.09.2000
(442) 09.01.2003
(732) „SELIKO SLOVAKIA“, spol. s r. o., Jarmočná č. 73, 992 01 Modrý Kameň, SK;
(740) ROTT, RŮŽIČKA & GUTTMANN, v. o. s., Bratislava, SK;

(111) 202387

(151) 14.04.2003
(180) 27.10.2010
(210) 3203-2000
(220) 27.10.2000
(442) 09.01.2003
(732) Neuschl Vladimír, Mgr. Ing., PATENT – IURIST, PATENTOVO - PRÁVNA KANCELÁRIA, Komenského 3, 900 01 Modra, SK;

(111) 202388

(151) 14.04.2003
(180) 24.11.2010
(210) 3512-2000
(220) 24.11.2000
(442) 09.01.2003
(732) Pekárny a cukrárny Klatovy, a. s., Na Poříčí 12, 115 30 Praha 1, CZ;
(740) Čechvalová Dagmar, Bratislava, SK;

(111) 202389

(151) 14.04.2003
(180) 29.11.2010
(210) 3569-2000
(220) 29.11.2000
(442) 09.01.2003
(732) Slovenská televízia, Mlynská dolina, 845 45 Bratislava, SK;
(740) Holakovský Štefan, Ing., Bratislava, SK;

(111) 202390

(151) 14.04.2003
(180) 15.12.2010
(210) 3771-2000
(220) 15.12.2000
(442) 09.01.2003
(732) METROLOGIE SLOVAKIA s. r. o., Bajkalská 4, 821 08 Bratislava, SK;
(740) Kastler Anton, Bratislava, SK;

(111) 202391

(151) 14.04.2003
(180) 18.12.2010
(210) 3825-2000
(220) 18.12.2000
(442) 09.01.2003
(732) FERRAX SPORT s. r. o., Lipolec 14, 380 01 Dačice, CZ;
(740) Hojčuš Peter, Ing., Bratislava, SK;

(111) 202392

(151) 14.04.2003
(180) 22.12.2010
(210) 3892-2000
(220) 22.12.2000
(442) 09.01.2003
(732) Michelské pekárny a. s., Pekárenská 10, 141 00 Praha 4, CZ;
(740) Čechvalová Dagmar, Bratislava, SK;

(111) 202393

(151) 14.04.2003
(180) 22.12.2010
(210) 3893-2000
(220) 22.12.2000
(442) 09.01.2003
(732) Michelské pekárny a. s., Pekárenská 10, 141 00 Praha 4, CZ;
(740) Čechvalová Dagmar, Bratislava, SK;

(111) 202394

(151) 14.04.2003
(180) 17.01.2011
(210) 125-2001
(220) 17.01.2001
(442) 09.01.2003
(732) TERNO a. s., Pražská 31, 811 04 Bratislava, SK;
(740) Chmelíková Jana, RNDr., Bratislava, SK;

(111) 202395

(151) 14.04.2003
(180) 17.01.2011
(210) 126-2001
(220) 17.01.2001
(442) 09.01.2003
(732) TERNO a. s., Pražská 31, 811 04 Bratislava, SK;
(740) Chmelíková Jana, RNDr., Bratislava, SK;

(111) 202396

(151) 14.04.2003
(180) 17.01.2011
(210) 127-2001
(220) 17.01.2001
(442) 09.01.2003
(732) TERNO a. s., Pražská 31, 811 04 Bratislava, SK;
(740) Chmelíková Jana, RNDr., Bratislava, SK;

(111) 202397

(151) 14.04.2003
(180) 17.01.2011
(210) 128-2001
(220) 17.01.2001
(442) 09.01.2003
(732) TERNO a. s., Pražská 31, 811 04 Bratislava, SK;
(740) Chmelíková Jana, RNDr., Bratislava, SK;

(111) 202398

(151) 14.04.2003
(180) 26.02.2011
(210) 571-2001
(220) 26.02.2001
(442) 09.01.2003

(732) WALMARK, a. s., Oldřichovice č. 44, 739 61
Třinec, CZ;
(740) Mešková Viera, Ing., Bratislava, SK;

(111) 202399

(151) 14.04.2003
(180) 28.02.2011
(210) 644-2001
(220) 28.02.2001
(442) 09.01.2003
(732) Beňuška Peter, Ing. arch., Gorkého 15, 811 01
Bratislava, SK;
(740) Holakovský Štefan, Ing., Bratislava, SK;

(111) 202400

(151) 14.04.2003
(180) 28.02.2011
(210) 645-2001
(220) 28.02.2001
(442) 09.01.2003
(732) Beňuška Peter, Ing. arch., Gorkého 15, 811 01
Bratislava, SK;
(740) Holakovský Štefan, Ing., Bratislava, SK;

(111) 202401

(151) 14.04.2003
(180) 08.03.2011
(210) 762-2001
(220) 08.03.2001
(442) 09.01.2003
(732) Unilever N. V., Weena 455, 3013 AL Rotterdam,
NL;
(740) Fajnorová Mária, Ing., Bratislava, SK;

(111) 202402

(151) 14.04.2003
(180) 15.03.2011
(210) 852-2001
(220) 15.03.2001
(442) 09.01.2003
(732) Eisenreich Jan, Rooseveltova 2, 301 00 Plzeň,
CZ;
(740) Litváková Edita, Ing., Bratislava, SK;

(111) 202403

(151) 14.04.2003
(180) 15.03.2011
(210) 855-2001
(220) 15.03.2001
(442) 09.01.2003
(732) DIANA GROUP, s. r. o., Nádražní 66, 513 01
Semily, CZ;
(740) Hojčuš Peter, Ing., Patentová a známková kance-
lária, Bratislava 5, SK;

(111) 202404

(151) 14.04.2003
(180) 19.03.2011
(210) 898-2001
(220) 19.03.2001
(442) 09.01.2003

(732) American Tool Companies A/S, Industriholmen
15A, DK2650 Hvidovre, DK;
(740) Guniš Jaroslav, Mgr., Bratislava, SK;

(111) 202405

(151) 14.04.2003
(180) 19.03.2011
(210) 908-2001
(220) 19.03.2001
(442) 09.01.2003
(732) e-Spatial Solutions Limited of 10 The Stables,
Coast Road, Portmarnock, Co. Dublin, IE;
(740) PATENTSERVIS BRATISLAVA, a. s., Brati-
slava, SK;

(111) 202406

(151) 14.04.2003
(180) 02.04.2011
(210) 1045-2001
(220) 02.04.2001
(442) 09.01.2003
(732) DELTA CORPORATE IDENTITY, INC., spo-
ločnosť zriadená podľa zákonov štátu Delaware,
1030 Delta Boulevard, Atlanta, Georgia, US;
(740) Bezák Marián, Ing., Bratislava, SK;

(111) 202407

(151) 14.04.2003
(180) 03.04.2011
(210) 1052-2001
(220) 03.04.2001
(442) 09.01.2003
(732) Paseka Roman, Hálkova 56, 794 01 Krnov, CZ;
(740) Fajnorová Mária, Ing., Bratislava, SK;

(111) 202408

(151) 14.04.2003
(180) 03.04.2011
(210) 1053-2001
(220) 03.04.2001
(310) 300 75 006.4/09
(320) 10.10.2000
(330) DE
(442) 09.01.2003
(732) Intel Corporation, 2200 Mission College Boule-
vard, Santa Clara, California 95052-8119, US;
(740) Bušová Eva, JUDr., Bratislava, SK;

(111) 202409

(151) 14.04.2003
(180) 03.04.2011
(210) 1054-2001
(220) 03.04.2001
(442) 09.01.2003
(732) GALLAHER LIMITED, Members Hill, Brook-
lands Road, Weybridge, Surrey KT13 OQU, GB;
(740) Fajnorová Mária, Ing., Bratislava, SK;

(111) 202410

(151) 14.04.2003
(180) 03.04.2011
(210) 1055-2001
(220) 03.04.2001

(442) 09.01.2003
(732) Mars Incorporated, McLean, Virginia 22101, US;
(740) Fajnorová Mária, Ing., Bratislava, SK;

(111) 202411

(151) 14.04.2003
(180) 03.04.2011
(210) 1056-2001
(220) 03.04.2001
(442) 09.01.2003
(732) Sun Mariano, s. r. o., Športovcov 1180/14,
026 01 Dolný Kubín, SK;

(111) 202412

(151) 14.04.2003
(180) 03.04.2011
(210) 1057-2001
(220) 03.04.2001
(442) 09.01.2003
(732) MIKROMEX a. s., Mlynská 2, 979 01 Rimavská
Sobota, SK;

(111) 202413

(151) 14.04.2003
(180) 05.04.2011
(210) 1073-2001
(220) 05.04.2001
(442) 09.01.2003
(732) MORGAN STANLEY, 1585 Broadway, New
York, New York, US;
(740) Fajnorová Mária, Ing., Bratislava, SK;

(111) 202414

(151) 14.04.2003
(180) 05.04.2011
(210) 1079-2001
(220) 05.04.2001
(442) 09.01.2003
(732) Intersnack Slovensko, a. s., Nozdrkovce 1798,
911 04 Trenčín, SK;
(740) Holoubková Mária, Ing., Bratislava, SK;

(111) 202415

(151) 14.04.2003
(180) 05.04.2011
(210) 1080-2001
(220) 05.04.2001
(442) 09.01.2003
(732) Budz Vladimír, Ing., K sadu 413, 182 00 Praha 8,
CZ;
(740) Dudová Tatiana, Trenčín, SK;

(111) 202416

(151) 14.04.2003
(180) 06.04.2011
(210) 1085-2001
(220) 06.04.2001
(442) 09.01.2003
(732) MABO TRADE, s. r. o., Masarykova 273,
687 08 Buchlovice, CZ;
(740) Dudová Tatiana, Trenčín, SK;

(111) 202417

(151) 14.04.2003
(180) 06.04.2011
(210) 1088-2001
(220) 06.04.2001
(442) 09.01.2003
(732) Velvana, a. s., 273 24 Velvary, CZ;
(740) Tomeš Pavol, Ing., Bratislava, SK;

(111) 202418

(151) 14.04.2003
(180) 06.04.2011
(210) 1089-2001
(220) 06.04.2001
(442) 09.01.2003
(732) Velvana, a. s., 273 24 Velvary, CZ;
(740) Tomeš Pavol, Ing., Bratislava, SK;

(111) 202419

(151) 14.04.2003
(180) 06.04.2011
(210) 1094-2001
(220) 06.04.2001
(442) 09.01.2003
(732) SLOVDRINK, spol. s r. o., Dolná Krupá 577,
919 65 Dolná Krupá, SK;
(740) Holakovský Štefan, Ing., Bratislava, SK;

(111) 202420

(151) 14.04.2003
(180) 06.04.2011
(210) 1099-2001
(220) 06.04.2001
(442) 09.01.2003
(732) Tauris Nitria, spol. s r. o., 951 15 Mojmírovce,
SK;
(740) Guniš Jaroslav, Mgr., Bratislava, SK;

(111) 202421

(151) 14.04.2003
(180) 09.04.2011
(210) 1131-2001
(220) 09.04.2001
(442) 09.01.2003
(732) UNIDEX, spol. s r. o., Hlavná 22, 831 01 Brati-
slava, SK;
(740) Litvákova Edita, Ing., Bratislava, SK;

(111) 202422

(151) 14.04.2003
(180) 17.04.2011
(210) 1186-2001
(220) 17.04.2001
(442) 09.01.2003
(732) PIN-LOCK CZ, s. r. o., Kvítková 1576, 760 01
Zlín, CZ;
(740) Filípek Ján, Ing., Bratislava, SK;

(111) 202423

(151) 14.04.2003
(180) 26.04.2011
(210) 1312-2001
(220) 26.04.2001

(442) 09.01.2003
(732) INTERWOOD, a. s., Bellova 696/2, 031 01 Lip-
tovský Mikuláš, SK;
(740) Zahatňanská Gabriela, Ing., Žilina, SK;

(111) 202424

(151) 14.04.2003
(180) 26.04.2011
(210) 1313-2001
(220) 26.04.2001
(442) 09.01.2003
(732) INTERWOOD, a. s., Bellova 696/2, 031 01 Lip-
tovský Mikuláš, SK;
(740) Zahatňanská Gabriela, Ing., Žilina, SK;

(111) 202425

(151) 14.04.2003
(180) 01.06.2011
(210) 1716-2001
(220) 01.06.2001
(442) 09.01.2003
(732) DANDY - Daniel Božik, Hlavná 195, 972 02
Opatovce nad Nitrou, SK;

(111) 202426

(151) 14.04.2003
(180) 06.06.2011
(210) 1746-2001
(220) 06.06.2001
(442) 09.01.2003
(732) WOOD MASTER s. r. o., Donovaly 15, 976 39
Donovaly, SK;

(111) 202427

(151) 14.04.2003
(180) 06.06.2011
(210) 1751-2001
(220) 06.06.2001
(442) 09.01.2003
(732) ATLANTEL, spol. s r. o., Gorazdova 26, 052 01
Spišská Nová Ves, SK;

(111) 202428

(151) 14.04.2003
(180) 14.06.2011
(210) 1853-2001
(220) 14.06.2001
(442) 09.01.2003
(732) WAGONMARKET, spol. s r. o., Rovná 594/5,
058 01 Poprad, SK;
(740) Fedurcová Jana, JUDr., Bratislava, SK;

(111) 202429

(151) 14.04.2003
(180) 27.06.2011
(210) 1964-2001
(220) 27.06.2001
(442) 09.01.2003
(732) ORLING, spol. s r. o., Na Bělisku 1352, 562 01
Ústí nad Orlicí, CZ;
(740) Filípek Ján, Ing., Bratislava, SK;

(111) 202430

(151) 14.04.2003
(180) 27.06.2011
(210) 1967-2001
(220) 27.06.2001
(442) 09.01.2003
(732) ORLING, spol. s r. o., Na Bělisku 1352, 562 01
Ústí nad Orlicí, CZ;
(740) Filípek Ján, Ing., Bratislava, SK;

(111) 202431

(151) 14.04.2003
(180) 27.06.2011
(210) 1968-2001
(220) 27.06.2001
(442) 09.01.2003
(732) ORLING, spol. s r. o., Na Bělisku 1352, 562 01
Ústí nad Orlicí, CZ;
(740) Filípek Ján, Ing., Bratislava, SK;

(111) 202432

(151) 14.04.2003
(180) 27.06.2011
(210) 1969-2001
(220) 27.06.2001
(442) 09.01.2003
(732) ORLING, spol. s r. o., Na Bělisku 1352, 562 01
Ústí nad Orlicí, CZ;
(740) Filípek Ján, Ing., Bratislava, SK;

(111) 202433

(151) 14.04.2003
(180) 27.06.2011
(210) 1970-2001
(220) 27.06.2001
(442) 09.01.2003
(732) ORLING, spol. s r. o., Na Bělisku 1352, 562 01
Ústí nad Orlicí, CZ;
(740) Filípek Ján, Ing., Bratislava, SK;

(111) 202434

(151) 14.04.2003
(180) 29.06.2011
(210) 1992-2001
(220) 29.06.2001
(442) 09.01.2003
(732) eTechnologies, a. s., Kupeckého 5, 821 08 Brati-
slava, SK;
(740) PATENTSERVIS BRATISLAVA, a. s., Brati-
slava, SK;

(111) 202435

(151) 14.04.2003
(180) 29.06.2011
(210) 1993-2001
(220) 29.06.2001
(442) 09.01.2003
(732) eTechnologies, a. s., Kupeckého 5, 821 08 Brati-
slava, SK;
(740) PATENTSERVIS BRATISLAVA, a. s., Brati-
slava, SK;

(111) 202436

(151) 14.04.2003
(180) 29.06.2011
(210) 1994-2001
(220) 29.06.2001
(442) 09.01.2003
(732) eTechnologies, a. s., Kupeckého 5, 821 08 Bratislava, SK;
(740) PATENTSERVIS BRATISLAVA, a. s., Bratislava, SK;

(111) 202437

(151) 14.04.2003
(180) 02.07.2011
(210) 2001-2001
(220) 02.07.2001
(310) 301 00 042.5
(320) 02.01.2001
(330) DE
(442) 09.01.2003
(732) Intel Corporation, 2200 Mission College Boulevard, Santa Clara, California 95052-8119, US;
(740) Bušová Eva, JUDr., Bratislava, SK;

(111) 202438

(151) 14.04.2003
(180) 06.07.2011
(210) 2061-2001
(220) 06.07.2001
(442) 09.01.2003
(732) Slovenský paralympijský výbor, Junácka 6, 832 80 Bratislava, SK;

(111) 202439

(151) 14.04.2003
(180) 06.07.2011
(210) 2062-2001
(220) 06.07.2001
(442) 09.01.2003
(732) Slovenský paralympijský výbor, Junácka 6, 832 80 Bratislava, SK;

(111) 202440

(151) 14.04.2003
(180) 06.07.2011
(210) 2073-2001
(220) 06.07.2001
(442) 09.01.2003
(732) Šebesta Milan, Nádražní 614, 697 01 Kyjov, CZ;
(740) Filípek Ján, Ing., Bratislava, SK;

(111) 202441

(151) 14.04.2003
(180) 10.07.2011
(210) 2110-2001
(220) 10.07.2001
(442) 09.01.2003
(732) Renuto /Overseas/ Limited, Demetri Liperti Street 3, Kotsapas Building, 3rd floor, 3090 Limassol, CY;
(740) Suchoňová Katarína, JUDr., Banská Bystrica, SK;

(111) 202442

(151) 14.04.2003
(180) 10.07.2011
(210) 2111-2001
(220) 10.07.2001
(442) 09.01.2003
(732) Renuto /Overseas/ Limited, Demetri Liperti Street 3, Kotsapas Building, 3rd floor, 3090 Limassol, CY;
(740) Suchoňová Katarína, JUDr., Banská Bystrica, SK;

(111) 202443

(151) 14.04.2003
(180) 10.07.2011
(210) 2112-2001
(220) 10.07.2001
(442) 09.01.2003
(732) Renuto /Overseas/ Limited, Demetri Liperti Street 3, Kotsapas Building, 3rd floor, 3090 Limassol, CY;
(740) Suchoňová Katarína, JUDr., Banská Bystrica, SK;

(111) 202444

(151) 14.04.2003
(180) 10.07.2011
(210) 2113-2001
(220) 10.07.2001
(442) 09.01.2003
(732) Renuto /Overseas/ Limited, Demetri Liperti Street 3, Kotsapas Building, 3rd floor, 3090 Limassol, CY;
(740) Suchoňová Katarína, JUDr., Banská Bystrica, SK;

(111) 202445

(151) 14.04.2003
(180) 10.07.2011
(210) 2114-2001
(220) 10.07.2001
(442) 09.01.2003
(732) Renuto /Overseas/ Limited, Demetri Liperti Street 3, Kotsapas Building, 3rd floor, 3090 Limassol, CY;
(740) Suchoňová Katarína, JUDr., Banská Bystrica, SK;

(111) 202446

(151) 14.04.2003
(180) 10.07.2011
(210) 2115-2001
(220) 10.07.2001
(442) 09.01.2003
(732) Renuto /Overseas/ Limited, Demetri Liperti Street 3, Kotsapas Building, 3rd floor, 3090 Limassol, CY;
(740) Suchoňová Katarína, JUDr., Banská Bystrica, SK;

(111) 202447

- (151) 14.04.2003
(180) 10.07.2011
(210) 2116-2001
(220) 10.07.2001
(442) 09.01.2003
(732) Renuto /Overseas/ Limited, Demetri Liperti Street 3, Kotsapas Building, 3rd floor, 3090 Limassol, CY;
(740) Suchoňová Katarína, JUDr., Banská Bystrica, SK;
-

(111) 202448

- (151) 14.04.2003
(180) 10.07.2011
(210) 2117-2001
(220) 10.07.2001
(442) 09.01.2003
(732) Renuto /Overseas/ Limited, Demetri Liperti Street 3, Kotsapas Building, 3rd floor, 3090 Limassol, CY;
(740) Suchoňová Katarína, JUDr., Banská Bystrica, SK;
-

(111) 202449

- (151) 14.04.2003
(180) 10.07.2011
(210) 2118-2001
(220) 10.07.2001
(442) 09.01.2003
(732) Renuto /Overseas/ Limited, Demetri Liperti Street 3, Kotsapas Building, 3rd floor, 3090 Limassol, CY;
(740) Suchoňová Katarína, JUDr., Banská Bystrica, SK;
-

(111) 202450

- (151) 14.04.2003
(180) 10.07.2011
(210) 2119-2001
(220) 10.07.2001
(442) 09.01.2003
(732) Renuto /Overseas/ Limited, Demetri Liperti Street 3, Kotsapas Building, 3rd floor, 3090 Limassol, CY;
(740) Suchoňová Katarína, JUDr., Banská Bystrica, SK;
-

(111) 202451

- (151) 14.04.2003
(180) 10.07.2011
(210) 2120-2001
(220) 10.07.2001
(442) 09.01.2003
(732) Renuto /Overseas/ Limited, Demetri Liperti Street 3, Kotsapas Building, 3rd floor, 3090 Limassol, CY;
(740) Suchoňová Katarína, JUDr., Banská Bystrica, SK;
-

(111) 202452

- (151) 14.04.2003
(180) 25.07.2011
(210) 2242-2001
(220) 25.07.2001
(442) 09.01.2003
(732) Uličný Juraj, ENEL, Tatranská 80, 974 01 Banská Bystrica, SK;
-

(111) 202453

- (151) 14.04.2003
(180) 30.07.2011
(210) 2292-2001
(220) 30.07.2001
(442) 09.01.2003
(732) Slovak Gold, spol. s r. o., Dostojevského rad 3, 811 09 Bratislava, SK;
(740) Porubčan Róbert, Ing., Ivanka pri Dunaji, SK;
-

(111) 202454

- (151) 14.04.2003
(180) 08.08.2011
(210) 2370-2001
(220) 08.08.2001
(442) 09.01.2003
(732) EUROSERVIS, a. s., Dominikánske námestie č. 27, 040 01 Košice, SK;
(740) Mišľanová Mária, Košice, SK;
-

(111) 202455

- (151) 15.04.2003
(180) 13.08.2011
(210) 2409-2001
(220) 13.08.2001
(310) 164969
(320) 05.03.2001
(330) CZ
(442) 09.01.2003
(732) Kraft Miloš, Ing., Nad Bořislavkou 28, 160 00 Praha 6, CZ;
(740) Dudová Tatiana, Trenčín, SK;
-

(111) 202456

- (151) 15.04.2003
(180) 15.08.2011
(210) 2442-2001
(220) 15.08.2001
(442) 09.01.2003
(732) Kováčik Juraj, Ing., JUKOS, Drevárska 290/3, 976 52 Čierny Balog, SK;
(740) Máčajová Mária, Ing., Nitra, SK;
-

(111) 202457

- (151) 15.04.2003
(180) 23.08.2011
(210) 2528-2001
(220) 23.08.2001
(442) 09.01.2003
(732) SINGA, spol. s r. o., Konojedská 3232/28, 100 00 Praha 10, CZ;
(740) Hojčuš Peter, Ing., Bratislava, SK;
-

(111) 202458

(151) 15.04.2003
(180) 30.08.2011
(210) 2594-2001
(220) 30.08.2001
(442) 09.01.2003
(732) OMNICOM INTERNATIONAL HOLDINGS INC, 11601 Wilshire Boulevard, Los Angeles, California 90025, US;
(740) Fajnorová Mária, Ing., Bratislava, SK;

(111) 202459

(151) 15.04.2003
(180) 10.09.2011
(210) 2663-2001
(220) 10.09.2001
(442) 09.01.2003
(732) METAPOL, a. s., Slovinec 61, 841 08 Bratislava, SK;

(111) 202460

(151) 15.04.2003
(180) 13.09.2011
(210) 2707-2001
(220) 13.09.2001
(442) 09.01.2003
(732) UNISYS CORPORATION, Township Line & Union Meeting Roads, Blue Bell, Pennsylvania 19424, US;
(740) Bušová Eva, JUDr., Bratislava, SK;

(111) 202461

(151) 15.04.2003
(180) 17.09.2011
(210) 2736-2001
(220) 17.09.2001
(442) 09.01.2003
(732) DF PARTNER, s. r. o., Zádveřice 165, 763 12 Vizovice, CZ;
(740) Labudík Miroslav, Ing., Kysucké Nové Mesto, SK;

(111) 202462

(151) 15.04.2003
(180) 21.09.2011
(210) 2784-2001
(220) 21.09.2001
(442) 09.01.2003
(732) SOFIAS, a. s., Mýtina 42, Bratislava, SK;

(111) 202463

(151) 15.04.2003
(180) 26.09.2011
(210) 2829-2001
(220) 26.09.2001
(442) 09.01.2003
(732) UNIPLAST, s. r. o., Vajnorská 140, 831 04 Bratislava, SK;

(111) 202464

(151) 15.04.2003
(180) 01.10.2011
(210) 2883-2001
(220) 01.10.2001
(442) 09.01.2003
(732) Papirius, s. r. o., Dopraváků 723, 184 00 Praha 8, CZ;
(740) Mešková Viera, Ing., Bratislava, SK;

(111) 202465

(151) 15.04.2003
(180) 01.10.2011
(210) 2884-2001
(220) 01.10.2001
(442) 09.01.2003
(732) Papirius, s. r. o., Dopraváků 723, 184 00 Praha 8, CZ;
(740) Mešková Viera, Ing., Bratislava, SK;

(111) 202466

(151) 15.04.2003
(180) 05.10.2011
(210) 2922-2001
(220) 05.10.2001
(442) 09.01.2003
(732) MERKURIA - AGRO, a. s., Družstevná 2, 831 04 Bratislava, SK;
(740) Dolanská Elena, RNDr., Bratislava, SK;

(111) 202467

(151) 15.04.2003
(180) 05.10.2011
(210) 2925-2001
(220) 05.10.2001
(310) 170487
(320) 13.08.2001
(330) CZ
(442) 09.01.2003
(732) LEKOV, a.s., Jirotova 375, 336 01 Blovice, CZ;
(740) Dudová Tatiana, Trenčín, SK;

(111) 202468

(151) 15.04.2003
(180) 05.10.2011
(210) 2926-2001
(220) 05.10.2001
(442) 09.01.2003
(732) ANDEX, a. s., Beskydská 10, 811 05 Bratislava, SK;

(111) 202469

(151) 15.04.2003
(180) 05.10.2011
(210) 2927-2001
(220) 05.10.2001
(442) 09.01.2003
(732) Dinocommerce Bratislava, s. r. o., L. Fullu 3, 841 05 Bratislava, SK;
(740) Holakovský Štefan, Ing., Bratislava, SK;

(111) 202470

(151) 15.04.2003
(180) 08.10.2011
(210) 2944-2001
(220) 08.10.2001
(442) 09.01.2003
(732) Národná agentúra pre rozvoj malého a stredného podnikania, Prievozská 30, 821 05 Bratislava, SK;

(111) 202471

(151) 15.04.2003
(180) 10.10.2011
(210) 2963-2001
(220) 10.10.2001
(442) 09.01.2003
(732) Vajs Miloš, Králiky č. 3, 976 34 Králiky, SK;

(111) 202472

(151) 15.04.2003
(180) 10.10.2011
(210) 2964-2001
(220) 10.10.2001
(442) 09.01.2003
(732) Baliarne obchodu, a. s., Poprad, Hraničná 664/16, 058 01 Poprad, SK;
(740) Žuffa Ladislav, Ing., Poprad, SK;

(111) 202473

(151) 15.04.2003
(180) 12.10.2011
(210) 3001-2001
(220) 12.10.2001
(442) 09.01.2003
(732) Severochema, družstvo pro chemickou výrobu, Vilová 333/2, 461 71 Liberec, CZ;
(740) Mešková Viera, Ing., Bratislava, SK;

(111) 202474

(151) 15.04.2003
(180) 12.10.2011
(210) 3005-2001
(220) 12.10.2001
(442) 09.01.2003
(732) Royal Bank of Canada, 1, Place Ville-Marie, Montreal, Quebec H3C 3A9, CA;
(740) Fajnorová Mária, Ing., Bratislava, SK;

(111) 202475

(151) 15.04.2003
(180) 12.10.2011
(210) 3013-2001
(220) 12.10.2001
(442) 09.01.2003
(732) MERKURIA - AGRO, a. s., Družstevná 2, 831 04 Bratislava, SK;
(740) Dolanská Elena, RNDr., Bratislava, SK;

(111) 202476

(151) 15.04.2003
(180) 12.10.2011
(210) 3014-2001
(220) 12.10.2001
(442) 09.01.2003
(732) MERKURIA - AGRO, a. s., Družstevná 2, 831 04 Bratislava, SK;
(740) Dolanská Elena, RNDr., Bratislava, SK;

(111) 202477

(151) 15.04.2003
(180) 15.10.2011
(210) 3019-2001
(220) 15.10.2001
(442) 09.01.2003
(732) EKOMA design, spol. s r. o., Rožňavská 17, 831 04 Bratislava, SK;
(740) Bianchi Peter, JUDr., Bratislava, SK;

(111) 202478

(151) 15.04.2003
(180) 18.10.2011
(210) 3065-2001
(220) 18.10.2001
(442) 09.01.2003
(732) REGADA, s. r. o., Strojnícka 7, 080 01 Prešov, SK;

(111) 202479

(151) 15.04.2003
(180) 18.10.2011
(210) 3066-2001
(220) 18.10.2001
(442) 09.01.2003
(732) REGADA, s. r. o., Strojnícka 7, 080 01 Prešov, SK;

(111) 202480

(151) 15.04.2003
(180) 18.10.2011
(210) 3067-2001
(220) 18.10.2001
(442) 09.01.2003
(732) REGADA, s. r. o., Strojnícka 7, 080 01 Prešov, SK;

(111) 202481

(151) 15.04.2003
(180) 19.10.2011
(210) 3076-2001
(220) 19.10.2001
(442) 09.01.2003
(732) Hyperchip Inc., 1800 René-Lévesque Blvd. West, Montreal, Quebec, CA;
(740) ROTT, RŮŽIČKA & GUTTMANN, v. o. s., Bratislava, SK;

(111) 202482

(151) 15.04.2003
(180) 19.10.2011
(210) 3077-2001
(220) 19.10.2001
(442) 09.01.2003
(732) Hyperchip Inc., 1800 René-Lévesque Blvd.
West, Montreal, Quebec, CA;
(740) ROTT, RŮŽIČKA & GUTTMANN, v. o. s.,
Bratislava, SK;

(111) 202483

(151) 15.04.2003
(180) 26.10.2011
(210) 3173-2001
(220) 26.10.2001
(442) 09.01.2003
(732) Choleva Lumír, Alšova 575, 708 00 Ostrava-Po-
ruba, CZ;
(740) Kastler Anton, Bratislava, SK;

(111) 202484

(151) 15.04.2003
(180) 26.10.2011
(210) 3174-2001
(220) 26.10.2001
(310) 171729
(320) 21.09.2001
(330) CZ
(442) 09.01.2003
(732) EUROTNER a. s., Sladkovského 505, 530 02
Pardubice, CZ;
(740) Kastler Anton, Bratislava, SK;

(111) 202485

(151) 15.04.2003
(180) 29.10.2011
(210) 3194-2001
(220) 29.10.2001
(442) 09.01.2003
(732) G-WATCH, spol. s r. o., Kolísková č.1, 841 01
Bratislava, SK;
(740) Trusina Anton, JUDr., Bratislava, SK;

(111) 202486

(151) 15.04.2003
(180) 31.10.2011
(210) 3219-2001
(220) 31.10.2001
(442) 09.01.2003
(732) PHARMACIA & UPJOHN COMPANY, 100
Route 206 North, Peapack, New Jersey, US;
(740) Bezák Marián, Ing., Bratislava, SK;

(111) 202487

(151) 15.04.2003
(180) 31.10.2011
(210) 3224-2001
(220) 31.10.2001
(442) 09.01.2003
(732) MERKURIA - AGRO, a. s., Družstevná 2,
831 04 Bratislava, SK;
(740) Dolanská Elena, RNDr., Bratislava, SK;

(111) 202488

(151) 15.04.2003
(180) 31.10.2011
(210) 3225-2001
(220) 31.10.2001
(442) 09.01.2003
(732) MERKURIA - AGRO, a. s., Družstevná 2,
831 04 Bratislava, SK;
(740) Dolanská Elena, RNDr., Bratislava, SK;

(111) 202489

(151) 15.04.2003
(180) 05.11.2011
(210) 3254-2001
(220) 05.11.2001
(442) 09.01.2003
(732) Nike International Ltd., a corporation of The
Islands of Bermuda, One Bowerman Drive,
Beaverton, Oregon 97005-6453, US;
(740) Bušová Eva, JUDr., Bratislava, SK;

(111) 202490

(151) 15.04.2003
(180) 07.11.2011
(210) 3280-2001
(220) 07.11.2001
(442) 09.01.2003
(732) Bohunická Eva, Ing., Hummelova 12, 811 04
Bratislava, SK;

(111) 202491

(151) 15.04.2003
(180) 07.11.2011
(210) 3281-2001
(220) 07.11.2001
(442) 09.01.2003
(732) Bohunická Eva, Ing., Hummelova 12, 811 04
Bratislava, SK;

(111) 202492

(151) 15.04.2003
(180) 08.11.2011
(210) 3284-2001
(220) 08.11.2001
(442) 09.01.2003
(732) SINGA, spol. s r. o., Konojedská 3232/28,
100 00 Praha 10, CZ;
(740) Hojčuš Peter, Ing., Bratislava, SK;

(111) 202493

(151) 15.04.2003
(180) 08.11.2011
(210) 3285-2001
(220) 08.11.2001
(442) 09.01.2003
(732) SINGA, spol. s r. o., Konojedská 3232/28,
100 00 Praha 10, CZ;
(740) Hojčuš Peter, Ing., Bratislava, SK;

(111) 202494

(151) 15.04.2003
(180) 08.11.2011
(210) 3289-2001
(220) 08.11.2001
(442) 09.01.2003
(732) RAVEN, a.s., Považské Podhradie 117, 017 01 Považská Bystrica, SK;

(111) 202495

(151) 15.04.2003
(180) 08.11.2011
(210) 3291-2001
(220) 08.11.2001
(442) 09.01.2003
(732) Ješátko Ivan, Slévačská 902, 198 00 Praha 9, CZ;
(740) Kastler Anton, Bratislava, SK;

(111) 202496

(151) 15.04.2003
(180) 08.11.2011
(210) 3294-2001
(220) 08.11.2001
(442) 09.01.2003
(732) INTER - PARTNER, s. r. o., Ľudovíta Okánika 2, 949 01 Nitra, SK;

(111) 202497

(151) 15.04.2003
(180) 12.11.2011
(210) 3354-2001
(220) 12.11.2001
(442) 09.01.2003
(732) FECUPRAL, spol. s r. o., Ľ. Štúra 17, 082 21 Veľký Šariš, SK;

(111) 202498

(151) 15.04.2003
(180) 13.11.2011
(210) 3363-2001
(220) 13.11.2001
(442) 09.01.2003
(732) Tóth Gabriel, Hanulova 9, 841 01 Bratislava, SK;
(740) Holakovský Štefan, Ing., Bratislava, SK;

(111) 202499

(151) 15.04.2003
(180) 14.11.2011
(210) 3365-2001
(220) 14.11.2001
(442) 09.01.2003
(732) MODRÝ STROM, s. r. o., Viktorínova 2, 821 08 Bratislava, SK;
(740) Beleščák Ladislav, Ing., Piešťany, SK;

(111) 202500

(151) 15.04.2003
(180) 14.11.2011
(210) 3366-2001
(220) 14.11.2001
(442) 09.01.2003

(732) MODRÝ STROM, s. r. o., Viktorínova 2, 821 08 Bratislava, SK;
(740) Beleščák Ladislav, Ing., Piešťany, SK;

(111) 202501

(151) 15.04.2003
(180) 14.11.2011
(210) 3367-2001
(220) 14.11.2001
(442) 09.01.2003
(732) MODRÝ STROM, s. r. o., Viktorínova 2, 821 08 Bratislava, SK;
(740) Beleščák Ladislav, Ing., Piešťany, SK;

(111) 202502

(151) 15.04.2003
(180) 14.11.2011
(210) 3368-2001
(220) 14.11.2001
(442) 09.01.2003
(732) MODRÝ STROM, s. r. o., Viktorínova 2, 821 08 Bratislava, SK;
(740) Beleščák Ladislav, Ing., Piešťany, SK;

(111) 202503

(151) 15.04.2003
(180) 14.11.2011
(210) 3369-2001
(220) 14.11.2001
(442) 09.01.2003
(732) MODRÝ STROM, s. r. o., Viktorínova 2, 821 08 Bratislava, SK;
(740) Beleščák Ladislav, Ing., Piešťany, SK;

(111) 202504

(151) 15.04.2003
(180) 14.11.2011
(210) 3370-2001
(220) 14.11.2001
(442) 09.01.2003
(732) THATCHER Mark, 1245 Cochran Avenue, 86001 Flagstaff, Arizona, US;
(740) Vojčík Peter, doc. JUDr., CSc., Košice, SK;

(111) 202505

(151) 15.04.2003
(180) 14.11.2011
(210) 3377-2001
(220) 14.11.2001
(442) 09.01.2003
(732) CAMEA computer systems, a. s., Levočská 9, 080 01 Prešov, SK;

(111) 202506

(151) 15.04.2003
(180) 16.11.2011
(210) 3405-2001
(220) 16.11.2001
(442) 09.01.2003

(732) Starbucks Corporation d/b/a Starbucks Coffee Company, Washington Corporation, 2401 Utah Avenue South, Seattle, Washington 98134, US;
(740) Bezák Marián, Ing., Bratislava, SK;

(111) 202507

(151) 15.04.2003
(180) 16.11.2011
(210) 3425-2001
(220) 16.11.2001
(442) 09.01.2003
(732) Burda Praha, spol. s r. o., Uruguayská 17, 120 00 Praha 2, CZ;
(740) Dudová Tatiana, Trenčín, SK;

(111) 202508

(151) 15.04.2003
(180) 16.11.2011
(210) 3426-2001
(220) 16.11.2001
(442) 09.01.2003
(732) Burda Praha, spol. s r. o., Uruguayská 17, 120 00 Praha 2, CZ;
(740) Dudová Tatiana, Trenčín, SK;

(111) 202509

(151) 15.04.2003
(180) 16.11.2011
(210) 3428-2001
(220) 16.11.2001
(442) 09.01.2003
(732) Burda Praha, spol. s r. o., Uruguayská 17, 120 00 Praha 2, CZ;
(740) Dudová Tatiana, Trenčín, SK;

(111) 202510

(151) 15.04.2003
(180) 19.11.2011
(210) 3435-2001
(220) 19.11.2001
(442) 09.01.2003
(732) Liga proti rakovine Slovenskej republiky, Špitálska 21, 812 32 Bratislava, SK;

(111) 202511

(151) 15.04.2003
(180) 19.11.2011
(210) 3436-2001
(220) 19.11.2001
(442) 09.01.2003
(732) BETATEX, s. r. o., Budovateľská 38, 080 01 Prešov, SK;

(111) 202512

(151) 15.04.2003
(180) 22.11.2011
(210) 3472-2001
(220) 22.11.2001
(442) 09.01.2003

(732) Mars, Incorporated, McLean, Virginia 22101, US;
(740) Fajnorová Mária, Ing., Bratislava, SK;

(111) 202513

(151) 15.04.2003
(180) 22.11.2011
(210) 3488-2001
(220) 22.11.2001
(442) 09.01.2003
(732) Slovenská televízna spoločnosť, s. r. o., Blatné 18, 900 82 Blatné, SK;
(740) Fajnorová Mária, Ing., Bratislava, SK;

(111) 202514

(151) 15.04.2003
(180) 22.11.2011
(210) 3489-2001
(220) 22.11.2001
(442) 09.01.2003
(732) Slovenská televízna spoločnosť, s. r. o., Blatné 18, 900 82 Blatné, SK;
(740) Fajnorová Mária, Ing., Bratislava, SK;

(111) 202515

(151) 15.04.2003
(180) 22.11.2011
(210) 3490-2001
(220) 22.11.2001
(442) 09.01.2003
(732) Slovenská televízna spoločnosť, s. r. o., Blatné 18, 900 82 Blatné, SK;
(740) Fajnorová Mária, Ing., Bratislava, SK;

(111) 202516

(151) 15.04.2003
(180) 22.11.2011
(210) 3491-2001
(220) 22.11.2001
(442) 09.01.2003
(732) Slovenská televízna spoločnosť, s. r. o., Blatné 18, 900 82 Blatné, SK;
(740) Fajnorová Mária, Ing., Bratislava, SK;

(111) 202517

(151) 15.04.2003
(180) 22.11.2011
(210) 3492-2001
(220) 22.11.2001
(442) 09.01.2003
(732) Slovenská televízna spoločnosť, s. r. o., Blatné 18, 900 82 Blatné, SK;
(740) Fajnorová Mária, Ing., Bratislava, SK;

(111) 202518

(151) 15.04.2003
(180) 22.11.2011
(210) 3493-2001
(220) 22.11.2001
(442) 09.01.2003

(732) Slovenská televízna spoločnosť, s. r. o., Blatné
18, 900 82 Blatné, SK;
(740) Fajnorová Mária, Ing., Bratislava, SK;

(732) Slovenská televízna spoločnosť, s. r. o., Blatné
18, 900 82 Blatné, SK;
(740) Fajnorová Mária, Ing., Bratislava, SK;

(111) 202519

(151) 15.04.2003
(180) 22.11.2011
(210) 3494-2001
(220) 22.11.2001
(442) 09.01.2003
(732) Slovenská televízna spoločnosť, s. r. o., Blatné
18, 900 82 Blatné, SK;
(740) Fajnorová Mária, Ing., Bratislava, SK;

(111) 202525

(151) 15.04.2003
(180) 22.11.2011
(210) 3500-2001
(220) 22.11.2001
(442) 09.01.2003
(732) Slovenská televízna spoločnosť, s. r. o., Blatné
18, 900 82 Blatné, SK;
(740) Fajnorová Mária, Ing., Bratislava, SK;

(111) 202520

(151) 15.04.2003
(180) 22.11.2011
(210) 3495-2001
(220) 22.11.2001
(442) 09.01.2003
(732) Slovenská televízna spoločnosť, s. r. o., Blatné
18, 900 82 Blatné, SK;
(740) Fajnorová Mária, Ing., Bratislava, SK;

(111) 202526

(151) 15.04.2003
(180) 22.11.2011
(210) 3502-2001
(220) 22.11.2001
(442) 09.01.2003
(732) Slovenská televízna spoločnosť, s. r. o., Blatné
18, 900 82 Blatné, SK;
(740) Fajnorová Mária, Ing., Bratislava, SK;

(111) 202521

(151) 15.04.2003
(180) 22.11.2011
(210) 3496-2001
(220) 22.11.2001
(442) 09.01.2003
(732) Slovenská televízna spoločnosť, s. r. o., Blatné
18, 900 82 Blatné, SK;
(740) Fajnorová Mária, Ing., Bratislava, SK;

(111) 202527

(151) 15.04.2003
(180) 22.11.2011
(210) 3503-2001
(220) 22.11.2001
(442) 09.01.2003
(732) Slovenská televízna spoločnosť, s. r. o., Blatné
18, 900 82 Blatné, SK;
(740) Fajnorová Mária, Ing., Bratislava, SK;

(111) 202522

(151) 15.04.2003
(180) 22.11.2011
(210) 3497-2001
(220) 22.11.2001
(442) 09.01.2003
(732) Slovenská televízna spoločnosť, s. r. o., Blatné
18, 900 82 Blatné, SK;
(740) Fajnorová Mária, Ing., Bratislava, SK;

(111) 202528

(151) 15.04.2003
(180) 26.11.2011
(210) 3524-2001
(220) 26.11.2001
(442) 09.01.2003
(732) Západoslovenské žriedla, a. s., Parková 181,
935 87 Santovka, SK;
(740) Holakovský Štefan, Ing., Bratislava, SK;

(111) 202523

(151) 15.04.2003
(180) 22.11.2011
(210) 3498-2001
(220) 22.11.2001
(442) 09.01.2003
(732) Slovenská televízna spoločnosť, s. r. o., Blatné
18, 900 82 Blatné, SK;
(740) Fajnorová Mária, Ing., Bratislava, SK;

(111) 202529

(151) 15.04.2003
(180) 28.11.2011
(210) 3538-2001
(220) 28.11.2001
(442) 09.01.2003
(732) DobaPre, s. r. o., Hrachová 36, 820 15 Bratislava,
SK;

(111) 202524

(151) 15.04.2003
(180) 22.11.2011
(210) 3499-2001
(220) 22.11.2001
(442) 09.01.2003

(111) 202530

(151) 15.04.2003
(180) 28.11.2011
(210) 3539-2001
(220) 28.11.2001
(442) 09.01.2003
(732) DobaPre, s. r. o., Hrachová 36, 820 15 Bratislava,
SK;

(111) 202531

(151) 15.04.2003
(180) 29.11.2011
(210) 3561-2001
(220) 29.11.2001
(310) 170279
(320) 03.08.2001
(330) CZ
(442) 09.01.2003
(732) EUROPRESS, k. s., Viktora Huga 6, 150 00 Praha 5, CZ;
(740) Hojčuš Peter, Ing., Bratislava, SK;

(111) 202532

(151) 15.04.2003
(180) 29.11.2011
(210) 3562-2001
(220) 29.11.2001
(310) 173660
(320) 12.11.2001
(330) CZ
(442) 09.01.2003
(732) EUROPRESS, k. s., Viktora Huga 6, 150 00 Praha 5, CZ;
(740) Hojčuš Peter, Ing., Bratislava, SK;

(111) 202533

(151) 15.04.2003
(180) 29.11.2011
(210) 3564-2001
(220) 29.11.2001
(310) 174100
(320) 26.11.2001
(330) CZ
(442) 09.01.2003
(732) EUROPRESS, k. s., Viktora Huga 6, 150 00 Praha 5, CZ;
(740) Hojčuš Peter, Ing., Bratislava, SK;

(111) 202534

(151) 15.04.2003
(180) 29.11.2011
(210) 3609-2001
(220) 29.11.2001
(442) 09.01.2003
(732) BIOFAKTORY PRAHA, spol. s r. o., Na Chvalce 2049, 193 00 Praha 9, CZ;
(740) Guniš Jaroslav, Mgr., Bratislava, SK;

(111) 202535

(151) 15.04.2003
(180) 29.11.2011
(210) 3610-2001
(220) 29.11.2001
(442) 09.01.2003
(732) BIOFAKTORY PRAHA, spol. s r. o., Na Chvalce 2049, 193 00 Praha 9, CZ;
(740) Guniš Jaroslav, Mgr., Bratislava, SK;

(111) 202536

(151) 15.04.2003
(180) 07.12.2011
(210) 3688-2001
(220) 07.12.2001

(442) 09.01.2003

(732) L'OREAL S. A., 14 rue Royale, 75008 Paris, FR;
(740) Čechvalová Dagmar, Bratislava, SK;

(111) 202537

(151) 15.04.2003
(180) 10.12.2011
(210) 3705-2001
(220) 10.12.2001
(442) 09.01.2003
(732) Burda Praha, spol. s r. o., Uruguayská 17, 120 00 Praha 2, CZ;
(740) Dudová Tatiana, Trenčín, SK;

(111) 202538

(151) 15.04.2003
(180) 10.12.2011
(210) 3708-2001
(220) 10.12.2001
(442) 09.01.2003
(732) Slovenské centrum produktivity, Moyzesova 20, 010 26 Žilina, SK;

(111) 202539

(151) 15.04.2003
(180) 10.12.2011
(210) 3710-2001
(220) 10.12.2001
(310) M200101199
(320) 09.07.2001
(330) EE
(442) 09.01.2003
(732) NINTENDO Co., Ltd., 11-1, Hokotate-cho, Kamitoba, Minami-ku, Kyoto-shi, Kyoto, JP;
(740) PATENTSERVIS BRATISLAVA, a. s., Bratislava, SK;

(111) 202540

(151) 15.04.2003
(180) 12.12.2011
(210) 3727-2001
(220) 12.12.2001
(442) 09.01.2003
(732) COLGATE-PALMOLIVE COMPANY, a Delaware corporation, 300 Park Avenue, New York, NY 10022, US;
(740) Čechvalová Dagmar, Bratislava, SK;

(111) 202541

(151) 15.04.2003
(180) 13.12.2011
(210) 3733-2001
(220) 13.12.2001
(310) 0992924
(320) 05.07.2001
(330) BX
(442) 09.01.2003
(732) Pharmacia & Upjohn Company, 100 Route 206 North, Peapack, N. J. 07977, US;
(740) Fajnorová Mária, Ing., Bratislava, SK;

(111) 202542

(151) 15.04.2003
(180) 13.12.2011
(210) 3734-2001
(220) 13.12.2001
(310) 0992999
(320) 06.07.2001
(330) BX
(442) 09.01.2003
(732) Pharmacia & Upjohn Company, 100 Route 206 North, Peapack, N. J. 07977, US;
(740) Fajnorová Mária, Ing., Bratislava, SK;

(111) 202543

(151) 15.04.2003
(180) 13.12.2011
(210) 3735-2001
(220) 13.12.2001
(310) 0993000
(320) 06.07.2001
(330) BX
(442) 09.01.2003
(732) Pharmacia & Upjohn Company, 100 Route 206 North, Peapack, N. J. 07977, US;
(740) Fajnorová Mária, Ing., Bratislava, SK;

(111) 202544

(151) 15.04.2003
(180) 13.12.2011
(210) 3736-2001
(220) 13.12.2001
(442) 09.01.2003
(732) Rexall Sundown, Inc., 6111 Broken Sound Parkway NW, Boca Raton, Florida 33487, US;
(740) Bachratá Magdaléna, Mgr., Bratislava, SK;

(111) 202545

(151) 15.04.2003
(180) 13.12.2011
(210) 3740-2001
(220) 13.12.2001
(442) 09.01.2003
(732) MTS invest, s. r. o., Špitálska 51, 811 08 Bratislava, SK;
(740) Juran Svetozár, JUDr., Bratislava, SK;

(111) 202546

(151) 15.04.2003
(180) 13.12.2011
(210) 3742-2001
(220) 13.12.2001
(442) 09.01.2003
(732) BCI SLOVAKIA, spol. s r. o., Stromová 13, 831 01 Bratislava, SK;
(740) Guniš Jaroslav, Mgr., Bratislava, SK;

(111) 202547

(151) 15.04.2003
(180) 13.12.2011
(210) 3743-2001
(220) 13.12.2001
(442) 09.01.2003

(732) BCI SLOVAKIA, spol. s r. o., Stromová 13, 831 01 Bratislava, SK;
(740) Guniš Jaroslav, Mgr., Bratislava, SK;

(111) 202548

(151) 15.04.2003
(180) 13.12.2011
(210) 3745-2001
(220) 13.12.2001
(442) 09.01.2003
(732) ATHIS IMAGING SLOVAKIA, s. r. o., Tolstého 9, 811 06 Bratislava, SK;
(740) ROTT, RŮŽIČKA & GUTTMANN, v. o. s., Bratislava, SK;

(111) 202549

(151) 15.04.2003
(180) 13.12.2011
(210) 3747-2001
(220) 13.12.2001
(442) 09.01.2003
(732) Austral Bio-Lab Pty Ltd, Oborn Road, Mt Barker, 5251, South Australia, AU;
(740) Suchoňová Katarína, JUDr., Banská Bystrica, SK;

(111) 202550

(151) 15.04.2003
(180) 17.12.2011
(210) 3762-2001
(220) 17.12.2001
(442) 09.01.2003
(732) APS RENOMIA, s. r. o., Panenská 7, 811 03 Bratislava, SK;
(740) Labudík Miroslav, Ing., Kysucké Nové Mesto, SK;

(111) 202551

(151) 15.04.2003
(180) 17.12.2011
(210) 3768-2001
(220) 17.12.2001
(310) 174419
(320) 04.12.2001
(330) CZ
(442) 09.01.2003
(732) Zavřel Radek, Ing., Riegrova 335, 666 01 Tišnov, CZ;
(740) Dudová Tatiana, Trenčín, SK;

(111) 202552

(151) 15.04.2003
(180) 18.12.2011
(210) 3808-2001
(220) 18.12.2001
(442) 09.01.2003
(732) Zakład Produkcji Cukierniczej "FLIS", Mariusz Flis, Agnieszka Flis, Zakład Pracy Chronionej, Kuranów 12, 96-325 Radziejowice, PL;
(740) Bačík Kvetoslav, Ing., Nová Dubnica, SK;

(111) 202553

(151) 15.04.2003
(180) 18.12.2011
(210) 3809-2001
(220) 18.12.2001
(442) 09.01.2003
(732) Zakład Produkcji Cukierniczej "FLIS", Mariusz Flis, Agnieszka Flis, Zakład Pracy Chronionej, Kuranów 12, 96-325 Radziejowice, PL;
(740) Bačík Kvetoslav, Ing., Nová Dubnica, SK;

(111) 202554

(151) 15.04.2003
(180) 18.12.2011
(210) 3810-2001
(220) 18.12.2001
(442) 09.01.2003
(732) A. B. I. E. S., s r. o., Ružová dolina č. 6, 821 08 Bratislava, SK;

(111) 202555

(151) 15.04.2003
(180) 18.12.2011
(210) 3811-2001
(220) 18.12.2001
(442) 09.01.2003
(732) A. B. I. E. S., s r. o., Ružová dolina č. 6, 821 08 Bratislava, SK;

(111) 202556

(151) 15.04.2003
(180) 18.12.2011
(210) 3812-2001
(220) 18.12.2001
(442) 09.01.2003
(732) INCO-VERITAS S. A., Wspólna 25, 00-519 Warszawa, PL;
(740) Fajnorová Mária, Ing., Bratislava, SK;

(111) 202557

(151) 15.04.2003
(180) 18.12.2011
(210) 3814-2001
(220) 18.12.2001
(442) 09.01.2003
(732) INCO-VERITAS S. A., Wspólna 25, 00-519 Warszawa, PL;
(740) Fajnorová Mária, Ing., Bratislava, SK;

(111) 202558

(151) 15.04.2003
(180) 18.12.2011
(210) 3815-2001
(220) 18.12.2001
(442) 09.01.2003
(732) INCO-VERITAS S. A., Wspólna 25, 00-519 Warszawa, PL;
(740) Fajnorová Mária, Ing., Bratislava, SK;

(111) 202559

(151) 15.04.2003
(180) 18.12.2011
(210) 3816-2001
(220) 18.12.2001
(442) 09.01.2003
(732) INCO-VERITAS S. A., Wspólna 25, 00-519 Warszawa, PL;
(740) Fajnorová Mária, Ing., Bratislava, SK;

(111) 202560

(151) 15.04.2003
(180) 18.12.2011
(210) 3820-2001
(220) 18.12.2001
(442) 09.01.2003
(732) DUET MB, s. r. o., Michalská 26, 811 03 Bratislava, SK;
(740) Brichtová Tatiana, JUDr., Bratislava, SK;

(111) 202561

(151) 15.04.2003
(180) 18.12.2011
(210) 3823-2001
(220) 18.12.2001
(442) 09.01.2003
(732) PACIFIC, s. r. o., Hurbanova 25, 900 28 Ivánka pri Dunaji, SK;
(740) Knopp Juraj, Ing., CSc., Bratislava, SK;

(111) 202562

(151) 15.04.2003
(180) 18.12.2011
(210) 3824-2001
(220) 18.12.2001
(442) 09.01.2003
(732) PACIFIC, s. r. o., Hurbanova 25, 900 28 Ivánka pri Dunaji, SK;
(740) Knopp Juraj, Ing., CSc., Bratislava, SK;

(111) 202563

(151) 15.04.2003
(180) 19.12.2011
(210) 3825-2001
(220) 19.12.2001
(442) 09.01.2003
(732) PACIFIC, s. r. o., Hurbanova 25, 900 28 Ivánka pri Dunaji, SK;
(740) Knopp Juraj, Ing., CSc., Bratislava, SK;

(111) 202564

(151) 15.04.2003
(180) 19.12.2011
(210) 3827-2001
(220) 19.12.2001
(442) 09.01.2003
(732) Schering-Plough Ltd., Toepferstrasse 5, CH-6004 Lucerne, CH;
(740) Fajnorová Mária, Ing., Bratislava, SK;

(111) 202565

(151) 15.04.2003
(180) 19.12.2011
(210) 3829-2001
(220) 19.12.2001
(442) 09.01.2003
(732) FANT, s. r. o., Vinohradnícka 65A, 900 91 Limbach, SK;
(740) Litváková Edita, Ing., Bratislava, SK;

(111) 202566

(151) 15.04.2003
(180) 20.12.2011
(210) 3858-2001
(220) 20.12.2001
(442) 09.01.2003
(732) Siklienka s. r. o., Mierová 116, 821 05 Bratislava, SK;

(111) 202567

(151) 15.04.2003
(180) 27.12.2011
(210) 3922-2001
(220) 27.12.2001
(442) 09.01.2003
(732) Rau Ladislav, Ing., Pečnianska 3, 851 01 Bratislava, SK;

(111) 202568

(151) 15.04.2003
(180) 28.12.2011
(210) 3932-2001
(220) 28.12.2001
(442) 09.01.2003
(732) INDIMEX s.r.o., Hagarova 9A, 834 02 Bratislava, SK;

(111) 202569

(151) 15.04.2003
(180) 28.12.2011
(210) 3933-2001
(220) 28.12.2001
(442) 09.01.2003
(732) INDIMEX s.r.o., Hagarova 9A, 834 02 Bratislava, SK;

(111) 202570

(151) 15.04.2003
(180) 28.12.2011
(210) 3935-2001
(220) 28.12.2001
(442) 09.01.2003
(732) NAMASTE INDIA, s. r. o., Víglašská 4, 851 06 Bratislava, SK;

(111) 202571

(151) 15.04.2003
(180) 28.12.2011
(210) 3936-2001
(220) 28.12.2001

(442) 09.01.2003

(732) NAMASTE INDIA, s. r. o., Víglašská 4, 851 06 Bratislava, SK;

(111) 202572

(151) 15.04.2003
(180) 31.12.2011
(210) 3951-2001
(220) 31.12.2001
(442) 09.01.2003
(732) GENERAL MOTORS ACCEPTANCE CORPORATION, West Grand Boulevard and Cass Avenue, Detroit, Michigan 48202, US;
(740) Guniš Jaroslav, Mgr., Bratislava, SK;

(111) 202573

(151) 15.04.2003
(180) 02.01.2012
(210) 1-2002
(220) 02.01.2002
(442) 09.01.2003
(732) Pfizer Products Inc., a Connecticut corporation, Eastern Point Road, Groton, Connecticut 06340, US;
(740) Bušová Eva, JUDr., Bratislava, SK;

(111) 202574

(151) 15.04.2003
(180) 03.01.2012
(210) 6-2002
(220) 03.01.2002
(442) 09.01.2003
(732) PACIFIC, s. r. o., Hurbanova 25, 900 28 Ivánka pri Dunaji, SK;
(740) Knopp Juraj, Ing., CSc., Bratislava, SK;

(111) 202575

(151) 15.04.2003
(180) 04.01.2012
(210) 8-2002
(220) 04.01.2002
(442) 09.01.2003
(732) UNITED BRANDS, s. r. o., Petýrkova 3/1955, 140 00 Praha 4, CZ;
(740) ROTT, RŮŽIČKA & GUTTMANN, v. o. s., Bratislava, SK;

(111) 202576

(151) 15.04.2003
(180) 16.08.2011
(210) 10-2002
(220) 16.08.2001
(442) 09.01.2003
(732) GENZYME CORPORATION, One Kendall Square, Cambridge, Massachusetts 02139-1562, US;
(740) Čechvalová Dagmar, Bratislava, SK;

(111) 202577

(151) 15.04.2003
(180) 04.01.2012
(210) 11-2002
(220) 04.01.2002

(442) 09.01.2003
(732) GENZYME CORPORATION, One Kendall Square, Cambridge, Massachusetts 02139-1562, US;
(740) Čechvalová Dagmar, Bratislava, SK;

(111) 202578

(151) 15.04.2003
(180) 16.08.2011
(210) 12-2002
(220) 16.08.2001
(442) 09.01.2003
(732) GENZYME CORPORATION, One Kendall Square, Cambridge, Massachusetts 02139-1562, US;
(740) Čechvalová Dagmar, Bratislava, SK;

(111) 202579

(151) 15.04.2003
(180) 04.01.2012
(210) 13-2002
(220) 04.01.2002
(442) 09.01.2003
(732) Kučera Ľudovít, MOTÝL, Viedenská cesta 8, 851 01 Bratislava, SK;

(111) 202580

(151) 15.04.2003
(180) 04.01.2012
(210) 14-2002
(220) 04.01.2002
(442) 09.01.2003
(732) SOARE SEKT, a. s., Podhorská 74 a, 466 01 Jablonec nad Nisou, CZ;
(740) Hojčuš Peter, Ing., Bratislava, SK;

(111) 202581

(151) 15.04.2003
(180) 04.01.2012
(210) 15-2002
(220) 04.01.2002
(442) 09.01.2003
(732) Sara Lee Personal Products GmbH, Birkenallee 110-134, 48432 Rheine, DE;
(740) Hörmannová Zuzana, Ing., Bratislava, SK;

(111) 202582

(151) 15.04.2003
(180) 07.01.2012
(210) 19-2002
(220) 07.01.2002
(442) 09.01.2003
(732) Združenie pre zdravý a dlhý život VITALITA, Pri kríži 40, 841 02 Bratislava, SK;

(111) 202583

(151) 15.04.2003
(180) 07.01.2012
(210) 20-2002
(220) 07.01.2002
(442) 09.01.2003

(732) Šebesta Milan, Nádražní 614, 697 01 Kyjov, CZ;
(740) Filípek Ján, Ing., Bratislava, SK;

(111) 202584

(151) 15.04.2003
(180) 07.01.2012
(210) 21-2002
(220) 07.01.2002
(442) 09.01.2003
(732) Šebesta Milan, Nádražní 614, 697 01 Kyjov, CZ;
(740) Filípek Ján, Ing., Bratislava, SK;

(111) 202585

(151) 15.04.2003
(180) 07.01.2012
(210) 26-2002
(220) 07.01.2002
(442) 09.01.2003
(732) HENRY SILVA - CBI /CANADIAN BILINGUAL INSTITUTE/, Riazanská 62, Bratislava, SK;
(740) Fajnorová Mária, Ing., Bratislava, SK;

(111) 202586

(151) 15.04.2003
(180) 07.01.2012
(210) 28-2002
(220) 07.01.2002
(442) 09.01.2003
(732) Happy media, s. r. o., Stará Vajnorská 16, 830 00 Bratislava, SK;

(111) 202587

(151) 15.04.2003
(180) 08.01.2012
(210) 31-2002
(220) 08.01.2002
(442) 09.01.2003
(732) TRESTEL TELEHOUSING LIMITED, 4 Diagonou Street, Kermia Building, Nikósie, CY;
(740) Vojčík Peter, doc. JUDr., CSc., Košice, SK;

(111) 202588

(151) 15.04.2003
(180) 09.01.2012
(210) 34-2002
(220) 09.01.2002
(442) 09.01.2003
(732) Brandlink AG, Kirchstrasse 39, FL-9490 Vaduz, LI;
(740) ROTT, RŮŽIČKA & GUTTMANN, v. o. s., Bratislava, SK;

(111) 202589

(151) 15.04.2003
(180) 09.01.2012
(210) 35-2002
(220) 09.01.2002
(442) 09.01.2003

(732) Brandlink AG, Kirchstrasse 39, FL-9490 Vaduz, LI;
 (740) ROTT, RŮŽIČKA & GUTTMANN, v. o. s., Bratislava, SK;

(111) 202590

(151) 15.04.2003
 (180) 09.01.2012
 (210) 37-2002
 (220) 09.01.2002
 (310) 173962
 (320) 21.11.2001
 (330) CZ
 (442) 09.01.2003
 (732) AKTIVA, a. s., 331 51 Kaznějov 125, CZ;
 (740) Dudová Tatiana, Trenčín, SK;

(111) 202591

(151) 15.04.2003
 (180) 09.01.2012
 (210) 38-2002
 (220) 09.01.2002
 (310) 173963
 (320) 21.11.2001
 (330) CZ
 (442) 09.01.2003
 (732) AKTIVA, a. s., 331 51 Kaznějov 125, CZ;
 (740) Dudová Tatiana, Trenčín, SK;

(111) 202592

(151) 15.04.2003
 (180) 09.01.2012
 (210) 40-2002
 (220) 09.01.2002
 (442) 09.01.2003
 (732) ST. NICOLAUS - trade, a. s., Ružová dolina č. 6, 821 08 Bratislava, SK;
 (740) Ondruš Ján, JUDr., Bratislava, SK;

(111) 202593

(151) 15.04.2003
 (180) 10.01.2012
 (210) 45-2002
 (220) 10.01.2002
 (442) 09.01.2003
 (732) Kolář Milan, Pod rovníkami 13, 841 05 Bratislava, SK;

(111) 202594

(151) 15.04.2003
 (180) 11.01.2012
 (210) 49-2002
 (220) 11.01.2002
 (442) 09.01.2003
 (732) EuroPair, s. r. o., Pražská 11, 816 36 Bratislava, SK;

(111) 202595

(151) 15.04.2003
 (180) 11.01.2012
 (210) 50-2002
 (220) 11.01.2002

(442) 09.01.2003
 (732) SOLEN, s. r. o., Skuteckého 12, 974 01 Banská Bystrica, SK;

(111) 202596

(151) 15.04.2003
 (180) 11.01.2012
 (210) 51-2002
 (220) 11.01.2002
 (442) 09.01.2003
 (732) Slovenské telekomunikácie, a. s., Námestie slobody 6, 817 62 Bratislava, SK;

(111) 202597

(151) 15.04.2003
 (180) 11.01.2012
 (210) 52-2002
 (220) 11.01.2002
 (442) 09.01.2003
 (732) Slovenské telekomunikácie, a. s., Námestie slobody 6, 817 62 Bratislava, SK;

(111) 202598

(151) 15.04.2003
 (180) 11.01.2012
 (210) 53-2002
 (220) 11.01.2002
 (442) 09.01.2003
 (732) Slovenské telekomunikácie, a. s., Námestie slobody 6, 817 62 Bratislava, SK;

(111) 202599

(151) 15.04.2003
 (180) 11.01.2012
 (210) 54-2002
 (220) 11.01.2002
 (442) 09.01.2003
 (732) Slovenské telekomunikácie, a. s., Námestie slobody 6, 817 62 Bratislava, SK;

(111) 202600

(151) 15.04.2003
 (180) 11.01.2012
 (210) 55-2002
 (220) 11.01.2002
 (442) 09.01.2003
 (732) Slovenské telekomunikácie, a. s., Námestie slobody 6, 817 62 Bratislava, SK;

(111) 202601

(151) 15.04.2003
 (180) 11.01.2012
 (210) 56-2002
 (220) 11.01.2002
 (442) 09.01.2003
 (732) Slovenské telekomunikácie, a. s., Námestie slobody 6, 817 62 Bratislava, SK;

(111) 202602

(151) 15.04.2003
(180) 11.01.2012
(210) 57-2002
(220) 11.01.2002
(442) 09.01.2003
(732) Slovenské telekomunikácie, a. s., Námestie slobody 6, 817 62 Bratislava, SK;

(111) 202603

(151) 15.04.2003
(180) 11.01.2012
(210) 59-2002
(220) 11.01.2002
(442) 09.01.2003
(732) Slovenské telekomunikácie, a. s., Námestie slobody 6, 817 62 Bratislava, SK;

(111) 202604

(151) 15.04.2003
(180) 11.01.2012
(210) 60-2002
(220) 11.01.2002
(442) 09.01.2003
(732) Slovenské telekomunikácie, a. s., Námestie slobody 6, 817 62 Bratislava, SK;

(111) 202605

(151) 15.04.2003
(180) 22.01.2012
(210) 154-2002
(220) 22.01.2002
(442) 09.01.2003
(732) MAYA, spol. s r. o., Čajakova 13, 811 05 Bratislava, SK;
(740) Budaj Miroslav, JUDr., Bratislava, SK;

(111) 202606

(151) 15.04.2003
(180) 23.01.2012
(210) 160-2002
(220) 23.01.2002
(442) 09.01.2003
(732) BUTTON WORLD, a. s., Lamačská cesta 3, 841 04 Bratislava, SK;

(111) 202607

(151) 15.04.2003
(180) 06.02.2012
(210) 309-2002
(220) 06.02.2002
(442) 09.01.2003
(732) Mars, Incorporated, McLean, Virginia 22101, US;
(740) Fajnorová Mária, Ing., Bratislava, SK;

(111) 202608

(151) 15.04.2003
(180) 06.02.2012
(210) 310-2002
(220) 06.02.2002

(442) 09.01.2003

(732) Mars, Incorporated, McLean, Virginia 22101, US;

(740) Fajnorová Mária, Ing., Bratislava, SK;

(111) 202609

(151) 15.04.2003
(180) 06.02.2012
(210) 311-2002
(220) 06.02.2002
(442) 09.01.2003
(732) IKEA Bratislava spol. s r. o., Tomášikova č. 46, 831 03 Bratislava, SK;
(740) Brichtová Tatiana, JUDr., Bratislava, SK;

(111) 202610

(151) 15.04.2003
(180) 06.02.2012
(210) 312-2002
(220) 06.02.2002
(442) 09.01.2003
(732) IKEA Bratislava spol. s r. o., Tomášikova č. 46, 831 03 Bratislava, SK;
(740) Brichtová Tatiana, JUDr., Bratislava, SK;

(111) 202611

(151) 15.04.2003
(180) 06.02.2012
(210) 313-2002
(220) 06.02.2002
(442) 09.01.2003
(732) IKEA Bratislava spol. s r. o., Tomášikova č. 46, 831 03 Bratislava, SK;
(740) Brichtová Tatiana, JUDr., Bratislava, SK;

(111) 202612

(151) 15.04.2003
(180) 06.02.2012
(210) 314-2002
(220) 06.02.2002
(442) 09.01.2003
(732) IKEA Bratislava spol. s r. o., Tomášikova č. 46, 831 03 Bratislava, SK;
(740) Brichtová Tatiana, JUDr., Bratislava, SK;

(111) 202613

(151) 15.04.2003
(180) 06.02.2012
(210) 315-2002
(220) 06.02.2002
(442) 09.01.2003
(732) IKEA Bratislava spol. s r. o., Tomášikova č. 46, 831 03 Bratislava, SK;
(740) Brichtová Tatiana, JUDr., Bratislava, SK;

(111) 202614

(151) 15.04.2003
(180) 07.02.2012
(210) 316-2002
(220) 07.02.2002
(442) 09.01.2003

(732) Merck & Co. , Inc., a New Jersey corporation,
One Merck Drive, Whitehouse Station, New Jer-
sey, US;
(740) Bušová Eva, JUDr., Bratislava, SK;

(111) 202615

(151) 15.04.2003
(180) 07.02.2012
(210) 317-2002
(220) 07.02.2002
(442) 09.01.2003
(732) PANJAN, spol. s r. o., Toryská ul. 34, 821 07
Bratislava, SK;

(111) 202616

(151) 15.04.2003
(180) 07.02.2012
(210) 319-2002
(220) 07.02.2002
(442) 09.01.2003
(732) Levické mliekárne, a. s., Júrska cesta 2, 934 01
Levice, SK;
(740) Litváková Edita, Ing., Bratislava, SK;

(111) 202617

(151) 15.04.2003
(180) 07.02.2012
(210) 323-2002
(220) 07.02.2002
(442) 09.01.2003
(732) Walid El Badaoui, Nadwa Centre Bldg., Tripolis,
LB;
(740) Žovicová Viera, Mgr., Bratislava, SK;

(111) 202618

(151) 15.04.2003
(180) 11.02.2012
(210) 345-2002
(220) 11.02.2002
(442) 09.01.2003
(732) UNILEVER N. V., Weena 455, 3013 AL Rot-
terdam, NL;
(740) Fajnorová Mária, Ing., Bratislava, SK;

(111) 202619

(151) 15.04.2003
(180) 11.02.2012
(210) 346-2002
(220) 11.02.2002
(442) 09.01.2003
(732) UNILEVER N. V., Weena 455, 3013 AL Rotter-
dam, NL;
(740) Fajnorová Mária, Ing., Bratislava, SK;

(111) 202620

(151) 15.04.2003
(180) 11.02.2012
(210) 347-2002
(220) 11.02.2002
(442) 09.01.2003

(732) UNILEVER N. V., Weena 455, 3013 AL Rotter-
dam, NL;
(740) Fajnorová Mária, Ing., Bratislava, SK;

(111) 202621

(151) 15.04.2003
(180) 11.02.2012
(210) 348-2002
(220) 11.02.2002
(442) 09.01.2003
(732) UNILEVER N. V., Weena 455, 3013 AL Rotter-
dam, NL;
(740) Fajnorová Mária, Ing., Bratislava, SK;

(111) 202622

(151) 15.04.2003
(180) 11.02.2012
(210) 359-2002
(220) 11.02.2002
(310) 170829
(320) 24.08.2001
(330) CZ
(442) 09.01.2003
(732) NH-DR. NATUR, s. r. o., Koperníkova 25,
301 22 Plzeň, CZ;
(740) Dudová Tatiana, Trenčín, SK;

(111) 202623

(151) 15.04.2003
(180) 11.02.2012
(210) 372-2002
(220) 11.02.2002
(442) 09.01.2003
(732) Komerční banka, a. s., Na Příkopě 33/969,
114 07 Praha 1, CZ;
(740) Fajnorová Mária, Ing., Bratislava, SK;

(111) 202624

(151) 15.04.2003
(180) 12.02.2012
(210) 375-2002
(220) 12.02.2002
(442) 09.01.2003
(732) Hyundai Motor Company, 231, Yangjae-Dong,
Seocho-Gu, Seoul, KR;
(740) PATENTSERVIS BRATISLAVA, a. s., Brati-
slava, SK;

(111) 202625

(151) 15.04.2003
(180) 13.02.2012
(210) 377-2002
(220) 13.02.2002
(442) 09.01.2003
(732) Cremila, s. r. o., Pružina č. 186, 018 22 Pružina,
SK;
(740) Bačík Kvetoslav, Ing., Nová Dubnica, SK;

(111) 202626

(151) 15.04.2003
(180) 13.02.2012
(210) 378-2002
(220) 13.02.2002
(442) 09.01.2003
(732) Cremila, s. r. o., Pružina č. 186, 018 22 Pružina, SK;
(740) Bačík Kvetoslav, Ing., Nová Dubnica, SK;

(111) 202627

(151) 15.04.2003
(180) 13.02.2012
(210) 379-2002
(220) 13.02.2002
(442) 09.01.2003
(732) Cremila, s. r. o., Pružina č. 186, 018 22 Pružina, SK;
(740) Bačík Kvetoslav, Ing., Nová Dubnica, SK;

(111) 202628

(151) 15.04.2003
(180) 13.02.2012
(210) 382-2002
(220) 13.02.2002
(442) 09.01.2003
(732) Imperial Tobacco (Efka) GmbH & Co KG, Industriestrasse 6, D 78647 Trossingen, DE;
(740) Fajnorová Mária, Ing., Bratislava, SK;

(111) 202629

(151) 15.04.2003
(180) 13.02.2012
(210) 388-2002
(220) 13.02.2002
(442) 09.01.2003
(732) BOOM SNACKS SLOVAKIA, spoločnosť s ručením obmedzeným, Nálepková 220, 059 35 Batizovce, SK;
(740) Suchoňová Katarína, JUDr., Banská Bystrica, SK;

(111) 202630

(151) 15.04.2003
(180) 13.02.2012
(210) 389-2002
(220) 13.02.2002
(442) 09.01.2003
(732) BOOM SNACKS SLOVAKIA, spoločnosť s ručením obmedzeným, Nálepková 220, 059 35 Batizovce, SK;
(740) Suchoňová Katarína, JUDr., Banská Bystrica, SK;

(111) 202631

(151) 15.04.2003
(180) 13.02.2012
(210) 390-2002
(220) 13.02.2002
(442) 09.01.2003

(732) THREE EL (3L) PRODUCTION, SALE OF FOOD PRODUCT AND RESTAURANT MANAGEMENT S. A., Amfiarou 147, Sepolia, Athens, GR;
(740) Fajnorová Mária, Ing., Bratislava, SK;

(111) 202632

(151) 15.04.2003
(180) 14.02.2012
(210) 394-2002
(220) 14.02.2002
(442) 09.01.2003
(732) Hammerite Products Limited, 20 Manchester Square, London W1U 3AN, GB;
(740) Čechvalová Dagmar, Bratislava, SK;

(111) 202633

(151) 15.04.2003
(180) 14.02.2012
(210) 395-2002
(220) 14.02.2002
(442) 09.01.2003
(732) Hammerite Products Limited, 20 Manchester Square, London W1U 3AN, GB;
(740) Čechvalová Dagmar, Bratislava, SK;

(111) 202634

(151) 15.04.2003
(180) 14.02.2012
(210) 398-2002
(220) 14.02.2002
(442) 09.01.2003
(732) URSETA Slovakia, s. r. o., Palárikova 16, 811 04 Bratislava, SK;
(740) Čechvalová Dagmar, Bratislava, SK;

(111) 202635

(151) 15.04.2003
(180) 14.02.2012
(210) 400-2002
(220) 14.02.2002
(442) 09.01.2003
(732) Lazarčík Pavol, Ul. Ľ. Podjavorinskej 5, 915 01 Nové Mesto nad Váhom, SK;

(111) 202636

(151) 15.04.2003
(180) 20.03.2012
(210) 827-2002
(220) 20.03.2002
(442) 09.01.2003
(732) Barányi Vojtech, Košická 4, 903 01 Senec, SK;

Zapísané ochranné známky so zmenou

(210)	(111)	(210)	(111)	(210)	(111)	(210)	(111)
2948-96	202648	3550-2001	202637	3725-2001	202640	3732-2001	202643
884-2000	202646	3723-2001	202638	3726-2001	202641	3813-2001	202644
493-2001	202647	3724-2001	202639	3731-2001	202642	3817-2001	202645
2932-2001	202067						

(111) 202067

- (151) 15.04.2003
- (180) 05.10.2011
- (210) 2932-2001
- (220) 05.10.2001
- (442) 08.10.2002

8 (511) 6, 19

(511) 6 - Kovové stavebné materiály; kovové potrubia a rúry; hotové alebo čiastočne spracované výrobky z obyčajných kovov (nezahrnuté v iných triedach); hliníkové profily, extrudované výrobky z kovu ako natvrdo spájkované a spájané cievky a závit, pásy a plechy, plátované a neplátované, hliníkové komponenty pre strojársky priemysel.
19 - Konštrukčné a stavebné materiály a systémy, potrubia a rúry (nekovové).

(540) SAPA

- (732) SAPA AB, 574 01 Vetlanda, SE;
- (740) PATENTSERVIS BRATISLAVA, a. s., Bratislava, SK;

(111) 202637

- (151) 23.04.2003
- (180) 28.11.2011
- (210) 3550-2001
- (220) 28.11.2001
- (442) 09.01.2003

7 (511) 19, 35, 36, 37, 40, 42

(511) 19 - Kamenárske výrobky, drvené kamenivo, lomový kameň; prírodný štrkopiesok.
35 - Sprostredkovanie obchodu s tovarom, obchodné alebo podnikateľské poradenstvo.
36 - Realitná činnosť, sprostredkovanie nákupu, predaja a prenájmu nehnuteľností.
37 - Činnosť vykonávaná bankským spôsobom; ťažba piesku a štrkopieskov; podzemné práce vykonávané bankským spôsobom, najmä hĺbenie jám a jamníc, raziť štôlní a tunelov, ako aj iných podzemných priestorov; práce na zabezpečenie stability podzemných priestorov; zemné práce vykonávané strojmi a s použitím výbušnín; strojové vrtanie studní a vrty na iné účely ako činnosti, ktoré sú predmetom banskej činnosti (vylúčené z režimu podnikania) a činnosti uvedené v § 3 písm. a) až g) Banského zákona; stavebné práce na sprístupňovaní jaskýň a na ich udržiavaní v bezpečnom stave.
40 - Spracovanie a úprava prírodného kameňa; kamenárska výroba, úprava a zošľachtovanie pieskov a štrkopieskov.
42 - Technické poradenstvo, právne poradenstvo, poradenská činnosť vo výstavbe.

(540) VÝCHODOSLOVENSKÉ KAMEŇOLOMY

- (732) Východoslovenské kameňolomy, a. s., Južná trieda 125, 040 01 Košice, SK;
- (740) Lobodová Dagmar, Ing., Košice, SK;

(111) 202638

- (151) 23.04.2003
- (180) 12.12.2011
- (210) 3723-2001
- (220) 12.12.2001
- (442) 09.01.2003

7 (511) 30

(511) 30 - Trvanlivé pečivo, čokoládové a nečokoládové cukrovinky.

(540)



- (591) žltá, červená, oranžová, zelená, modrá, čierna, biela, fialová
- (732) Société des Produits Nestlé S. A., 1800 Vevey, CH;
- (740) Mešková Viera, Ing., Bratislava, SK;

(111) 202639

- (151) 23.04.2003
- (180) 12.12.2011
- (210) 3724-2001
- (220) 12.12.2001
- (442) 09.01.2003

7 (511) 30

(511) 30 - Trvanlivé pečivo, čokoládové a nečokoládové cukrovinky.

(540)



- (591) žltá, červená, oranžová, zelená, modrá, čierna, biela, fialová
- (732) Société des Produits Nestlé S. A., 1800 Vevey, CH;
- (740) Mešková Viera, Ing., Bratislava, SK;

(111) 202640

- (151) 23.04.2003
- (180) 12.12.2011
- (210) 3725-2001
- (220) 12.12.2001
- (442) 09.01.2003

7 (511) 30

(511) 30 - Trvanlivé pečivo, čokoládové a nečokoládové cukrovinky.

(540)



(591) žltá, červená, oranžová, zelená, modrá, čierna, biela, fialová

(732) Société des Produits Nestlé S. A., 1800 Vevey, CH;

(740) Mešková Viera, Ing., Bratislava, SK;

(111) 202641

(151) 23.04.2003

(180) 12.12.2011

(210) 3726-2001

(220) 12.12.2001

(442) 09.01.2003

7 (511) 30

(511) 30 - Trvanlivé pečivo, čokoládové a nečokoládové cukrovinky.

(540)



(591) žltá, červená, oranžová, zelená, modrá, čierna, biela, fialová

(732) Société des Produits Nestlé S. A., 1800 Vevey, CH;

(740) Mešková Viera, Ing., Bratislava, SK;

(111) 202642

(151) 23.04.2003

(180) 13.12.2011

(210) 3731-2001

(220) 13.12.2001

(442) 09.01.2003

7 (511) 5

(511) 5 - Farmaceutické prípravky a substancie na ľudské použitie, lieky; vakcíny.

(540) INFANRIX HEXA

(732) GlaxoSmithKline Biologicals S. A., Rue de l'Institut 89, B - 1330 Rixensart, BE;

(740) Fajnorová Mária, Ing., Bratislava, SK;

(111) 202643

(151) 23.04.2003

(180) 13.12.2011

(210) 3732-2001

(220) 13.12.2001

(442) 09.01.2003

7 (511) 5

(511) 5 - Farmaceutické prípravky a substancie na ľudské použitie, lieky; vakcíny.

(540) INFANRIX PENTA

(732) GlaxoSmithKline Biologicals S. A., Rue de l'Institut 89, B - 1330 Rixensart, BE;

(740) Fajnorová Mária, Ing., Bratislava, SK;

(111) 202644

(151) 23.04.2003

(180) 18.12.2011

(210) 3813-2001

(220) 18.12.2001

(442) 09.01.2003

7 (511) 3

(511) 3 - Prípravky na pranie, čistenie, umývanie, leštenie, odmasťovanie, brúsenie.

(540) VAST

(732) INCO-VERITAS S. A., Wspólna 25, 00-519 Warszawa, PL;

(740) Fajnorová Mária, Ing., Bratislava, SK;

(111) 202645

(151) 23.04.2003

(180) 18.12.2011

(210) 3817-2001

(220) 18.12.2001

(442) 09.01.2003

7 (511) 9, 16, 18, 25, 28, 41

(511) 9 - Audio-, video- počítačové a laserové disky, nahrané audio- a videokazety, nahrané audio- a videopásky, nahrané kompaktné disky, nahrané počítačové disky, všetko týkajúce sa basketbalu; počítačové príslušenstvo, najmä podložky pod myši, myši, obaly na disky, prenosné obaly na počítače, podložky na zápästia ku klávesniciam, kartónové a lepenkové rámy na počítačové monitory, všetko týkajúce sa basketbalu; počítačové programy na sledovanie informácií, štatistických alebo triviálnych údajov o basketbale; počítačový softvér s basketbalovou tematikou, najmä šetriče obrazoviek; softvéry videohier; zásobníky na videohry a prístroje a zariadenia na videohry na použitie s televízormi; rádiá a telefóny; ďalekohľady; slnečné okuliare; rámy na okuliare, šnúry a retiazky na okuliare; puzdrá na okuliare a na slnečné okuliare; magnety; magneticky kódované kreditné karty a predplatené telefónne karty; videonahrávky, prúdové videonahrávky (video stream recordings) a audionahrávky týkajúce sa basketbalu poskytované prostredníctvom internetu; počítačový softvér na zabezpečenie prístupu k a na sledovanie informačných báz dát, štatistických informácií, všeobecných informácií, dopytov, zisťovania názorov a interaktívneho zisťovania názorov v oblasti basketbalu poskytované prostredníctvom internetu; softvér počítačových hier, programy s videohrami, interaktívne videohry a triviálny softvér hier poskytovaný prostredníctvom internetu; počítačový softvér používaný ako šetrič obrazovky, pozadie, prehliadače a kurzory poskytované prostredníctvom internetu.

16 - Publikácie a tlačoviny, najmä basketbalové obrázkové výmenné kartičky, obrázkové výmenné

né kartičky tanečných tímov, maskotov, zábavných programov, samolepky, oblačky, spomienkové basketbalové známky, zberateľské kartónové a lepenkové obrázkové kotúče, poznámkové tabule, nástenky, papierové podložky a podnosy, pohľadnice, podložky z papiera a plastu, poznámkové kartičky, hracie karty, poznámkové bloky, gulôčkové perá, ceruzky, držiaky na perá a papier, stolové stojany na dokumenty, knihy na nalepovanie výstrižkov, gumové pečiatky, papierové zástavky a vlajky, záložky do kníh, krúžkové bloky, kancelárske mapy, zakladače, rýchloviazače, poznámkové zošity v doskách, zarámované a nezarámované fotografie, plagáty, kalendáre, nálepky na nárazníky, obaly na knihy, baliaci papier, detské záujmové knihy, detské maľovanky, štatistické knihy, sprievodcovia a informačné knihy týkajúce sa basketbalu, časopisy s basketbalovou tematikou, spomienkové programy zápasov, papierové klubové vlajky, emblémy a drobné papiernické výrobky, papiernické listiny a obaly na listiny, štatistické listiny s basketbalovou tematikou, informačné bulletiný a letáky s basketbalovou tematikou; bankové šeky, obaly na šekové knižky, držiaky na šekové knižky, nemagnetické kreditné karty a telefónne karty, elektronické publikácie typu časopisov a informačných bulletinov v oblasti basketbalu poskytované prostredníctvom internetu; maľovanky a obrázkové knihy typu obrázkov a kresieb poskytované prostredníctvom internetu; katalógy poskytované prostredníctvom internetu uvádzajúce rad produktov s basketbalovou tematikou.

18 - Atletické tašky, tašky na obuv určené na cestovanie, batožiny na jeden deň, dáždniky, batohy, detské batôžky, športové vaky, príručné tašky, batožina, popisné štítky na batožinu, záhradné slnečníky, kufre, príručné kufričky, peňaženky, náprsné tašky, aktovky, palice, puzdrá na vizitky, tašky, mapy a obaly na knihy, tašky určené na všetky druhy športov, golfové slnečníky, gymnastické tašky, tašky na obed, boxy na obed, taštičky, peňaženky na mince, tašky a obaly rôznych neobvyklých tvarov, ľadvinky, prázdne kozmetické kufričky, obaly na oblečenie určené na cestovanie, kabelky, kľúčienky, plecniaky a batohy, kufričky, prázdne toaletné kufričky, cestovné schránky a plecniaky.

25 - Oblečenie, najmä pleteniny, pančuchový tovar a bielizeň, basketbalová obuv, basketbalové tenisky, tričká, košele, teplákové bundy a teplákové nohavice, nohavice, trikoty, pulóvre, krátke nohavice, pyžamá, športové košele, ragbyové košele, svetre, opasky, kravaty, nočné košele, klobúky, teplákové súpravy a otepľovačky, otepľovacie nohavice, otepľovacie bundy, saká a bundy, parky, kabáty, náprsenky, čelenky, zápästné potítko, zástery, trenírky, domáce oblečenie, čiapky, chrániče na uši, rukavice, palčiaci, tkané a pletené košele.

28 - Hračky, hry a športový tovar, najmä basketbalové lopty, golfové loptičky, lopty na hranie, športové lopty, gumové loptičky a penové loptičky, plyšové loptičky, basketbalové siete, basketbalové panely, pumpky na nafukovanie basketbalových lôpt a ihly k nim, golfové palice, golfové vaky, krátke golfové palice (putter), darčekové balenia golfových loptičiek s nástrojmi na opravu

vytrhnutých trsov trávy alebo so značkami a podložkami, alebo so značkovačmi loptičiek, golfové príslušenstvo, najmä kryty na golfové vaky, kryty na hlavice golfových palíc, golfové rukavice, puzdrá na golfové loptičky, visačky na bicykle, elektronické basketbalové stolové hry, basketbalové stolové hry, basketbalové pultové hry, elektronické stroje na videohry, basketbalové súpravy obsahujúce basketbalovú sieť a pískalú, bábiky, akčné figúrky, vypchaté hračky, skladačky a hlavolamy, ozdoby na vianočné stromčeky, hry preverujúce schopnosť pohotového konania, arkádové hry, spoločenské hry pre deti a dospelých, hry preverujúce triviálne znalosti a pultové hry poskytované prostredníctvom internetu.

41 - Služby poskytovania zábavy a vzdelávania prostredníctvom vysielania televíznych a rozhlasových programov v priamom prenose týkajúcich sa basketbalu a vysielania basketbalových zápasov a exhibičných vystúpení; produkcia a distribúcia rozhlasových a televíznych prenosov basketbalových zápasov, basketbalových súťaží a programov v oblasti basketbalu; vedenie a organizovanie basketbalových kurzov a kurzov s trénermi, vedenie a organizovanie basketbalových podujatí; webové stránky obsahujúce najdôležitejšie udalosti odvysielané v televízii, najdôležitejšie interaktívne udalosti odvysielané v televízii, videonahrávky, prúdové videonahrávky, najdôležitejšie interaktívne výbery videozáznamov, rozhlasové programy, najdôležitejšie udalosti odvysielané v rozhlase a rozhlasové nahrávky týkajúce sa basketbalu; webové stránky obsahujúce informácie, štatistické informácie, bázy dát informácií, bázy dát štatistických informácií, informácií o výsledkoch prieskumu verejnej mienky a interaktívne zisťované verejné názory týkajúce sa basketbalu; webové stránky obsahujúce počítačové hry, videohry, interaktívne videohry, hry preverujúce schopnosť pohotového konania, arkádové hry, spoločenské hry pre deti a dospelých, pultové hry, jednoduché hry, všetko na hranie v reálnom čase, maľovanky a obrázkové knihy typu kresieb a obrázkov; poskytovanie informácií týkajúcich sa basketbalu prostredníctvom internetu.

(540)



(732) NBA Properties, Inc., 645 Fifth Avenue, 10022 New York, New York, US;

(740) Fajnorová Mária, Ing., Bratislava, SK;

(111) 202646

(151) 25.04.2003
 (180) 24.03.2010
 (210) 884-2000
 (220) 24.03.2000
 (442) 04.04.2002

7 (511) 31,35,39

(511) 31 - Čerstvé ovocie a zelenina.
 35 - Sprostredkovanie obchodu s uvedenými tovarmi.
 39 - Cestná nákladná doprava.

(540) TATRAMILK

(732) Liptovská mliekareň, a. s., 1. mája 124, 031 80 Liptovský Mikuláš, SK;
 (740) Holoubková Mária, Ing., Bratislava, SK;

(111) 202647

(151) 25.04.2003
 (180) 19.02.2011
 (210) 493-2001
 (220) 19.02.2001
 (442) 09.01.2003

7 (511) 9, 35, 36, 38, 42

(511) 9 - Počítačové karty; počítačové zariadenia a počítačový softvér vrátane počítačového softvéru na prístup k sieti na prenos dát; vrátane elektronických komunikačných sietí, počítačových sietí a internetu na účely služieb v bankovníctve a finančníctve.

35 - Poradenské služby v oblasti podnikania a riadenia (manažmentu) podnikov, poradenstvo v oblasti akvizícií, spájania a predaja podnikov; ekonomické a finančné analýzy a predpovede; analýzy nákladov; zaraďovanie, vyhľadávanie a poskytovanie obchodných alebo podnikateľských informácií v bankových databázach pre zákazníkov; vedenie kartoték a centrálnych kartoték; poskytovanie a sprostredkovanie uvedených služieb prostredníctvom komunikačných médií, telekomunikačných prostriedkov, elektronických médií, elektronickej pošty, počítačových sietí, terminálov a internetu.

36 - Bankovníctvo a bankové služby vrátane elektronického bankovníctva a home-banking; finančníctvo, finančné operácie a finančné produkty; prijímanie vkladov vrátane terminovaných vkladov, vedenie účtov, vedenie vkladných knižiek, vydávanie cenín a cenných papierov; poskytovanie úverov, pôžičiek a iné formy financovania; investovanie do cenných papierov na vlastný účet, kapitálové investície, financovanie spoločných podnikov, majetkové účasti, finančný prenájom (lízing); platobný styk a zúčtovanie (clearing), elektronický prevod kapitálu; vydávanie a správa platobných prostriedkov, najmä platobných kariet, cestovných šekov a ich overovanie, úverových (kreditných) a debetných kariet, zriaďovanie a prevádzkovanie siete bankomatov; poskytovanie záruk, kaucíí a ručenie; otváranie akreditívov; obstarávanie inkasa vrátane dokumentárneho inkasa; obchodovanie na vlastný účet alebo na účet klienta s devízovými hodnotami, v oblasti terminovaných obchodov (futures) a opcií (options) vrátane kurzových a úrokových obchodov, s prevoditeľnými cennými papiermi, so zlatými a striebornými mincami; účasť na vydávaní cenných papierov a poskytovanie súvisiacich služieb; finančné makléristvo; obhospodarovanie cenných papierov klienta na jeho účet včítane poradenstva (portfólio management); uloženie a správa cenných papierov alebo iných hodnôt; výkon funkcie depozitára; zmenárnska činnosť (nákup devízových prostriedkov); prenájom bezpečnostných schránok, denného a nočného trezoru, úschova cennosti v bezpečnostných schránkach; vykonávanie hypotekárnych obchodov; ostatné bankové a finančné operácie a transakcie; poradenské a konzultačné služby v oblasti bankovníctva vrátane elektronického bankovníctva a financií, poskytovanie bankových a finančných informácií; finančné odhady a oceňovanie v oblasti bankovníctva; poskytovanie a sprostredkovanie všetkých uvedených služieb prostredníctvom komunikačných médií, elektronických médií, telekomunikačných prostriedkov, elektronickej pošty, počítačových sietí, terminálov a internetu, poskytovanie výpisov z účtov.

38 - Elektronická pošta, elektronické zobrazovanie, komunikácia, posielanie a prenos správ, dát a obrázkov prostredníctvom komunikačných médií, telekomunikačných prostriedkov, elektronickej pošty, počítačových sietí, terminálov a internetu, poskytovanie výpisov z účtov.

38 - Elektronická pošta, elektronické zobrazovanie, komunikácia, posielanie a prenos správ, dát a obrázkov prostredníctvom komunikačných médií, telekomunikačných prostriedkov, elektronickej pošty, počítačových sietí, terminálov a internetu.

42 - Tvorba, výskum a vývoj a inštalácia počítačového softvéru vrátane počítačového softvéru na prístup k sieti na prenos dát vrátane elektronických komunikačných sietí, počítačových sietí, terminálov a internetu; tvorba, výskum a vývoj a inštalácia počítačového softvéru pre vykonávanie služieb v bankovníctve a finančníctve; služby v oblasti správy dát a databáz vrátane elektronických databáz; poskytovanie a sprostredkovanie všetkých uvedených služieb prostredníctvom komunikačných médií, elektronických médií, telekomunikačných prostriedkov, elektronickej pošty, počítačových sietí, terminálov a internetu.

(540) MIKROPLATBY

(732) Tatra banka, a. s., Vajanského nábrežie 5, 810 11 Bratislava, SK;

(111) 202648

(151) 25.04.2003
 (180) 08.11.2006
 (210) 2948-96
 (220) 08.11.1996
 (442) 08.10.1999

7 (511) 1, 2, 4, 5, 6, 7, 8, 9, 10, 11, 12, 13, 15, 16, 17, 18, 19, 20, 21, 22, 23, 24, 25, 26, 27, 28, 29, 30, 31, 32, 33, 34

(511) 1 - Chemikálie hlavne na priemyselné účely, vedu a fotografiu, poľnohospodárstvo, záhradníctvo a lesníctvo, umelé živice, plastické hmoty, pôdne hnojivá, hasiace prístroje, prostriedky na kalenie a spájkovanie kovov, chemické prostriedky na konzervovanie potravín, triesloviny, spojivá a lepidlá.

2 - Farby, nátery, laky, fermeže na priemyselné a umelecké použitie, textilné farby, prípravky na farbenie potravín a nápojov, farbivá, antikorozívne a impregnačné nátery, farbiarske prípravky, moridlá, prírodné živice.

4 - Oleje a tuhy, mazadlá, prostriedky na viazanie prachu, palivá, palivové drevo, oleje a pohonné látky, materiály na svietenie, sviečky, sviece, nočné lampy a knôty.

5 - Farmaceutické výrobky, zverolekárske, zdravotnícké a hygienické, výrobky diietické pre deti a chorých, náplastí, obväzový materiál, hmoty určené na plombovanie zubov a na odtlačky zubov, dezinfekčné prípravky, prípravky na ničenie rastlinných a živočíšnych škodcov, antiparazitné látky, fungicídy, herbicídy.

6 - Obyčajné kovy v surovom a polospracovanom stave a ich zliatiny, kotvy, nákovy, zvony, stavebný materiál z valcovaného a liateho kovu, reťaze, kovové káble a drôty, kovové rúry, nedobytné pokladnice a schránky, podkovy, klince a skrutky.

7 - Obrábacie stroje, motory, súkolesia a hnacie remene, stroje a zariadenia pre poľnohospodárstvo, spojky a transmisné zariadenia, liahne na vajcia, elektromechanické zariadenia pre domácnosť používané na čistenie, ako elektrické vysávače prachu, leštiče parkiet a podobne.

8 - Ručné nástroje zastávajúce funkciu náradia v príslušných odboroch, nožiarske výrobky vrátane britiev a elektrických holiacich strojčekov, vidličky a lyžice (s výnimkou vidličiek a lyžíc z drahých kovov).

9 - Prístroje a nástroje na vedecké a laboratórne účely, prístroje a nástroje elektrické, prístroje a nástroje na bezdrôtovú telegrafiu, prístroje fotografické, kinematografické, optické vrátane premietačov obrazu a zväčšovacích prístrojov, prístroje a nástroje na váženie a meranie, prístroje a nástroje signalizačné vrátane signalizačných píšťaliek, prístroje a nástroje určené na kontrolné účely, prístroje a nástroje na účely záchranné a učebné, prístroje na záznam a reprodukciu hovoreného slova, zapisovacie pokladnice a počítačové stroje vrátane kancelárskych a dierovacích strojov, hasiace prístroje, špeciálne puzdrá na prístroje a nástroje, elektromechanické a elektrotermické prístroje a zariadenia: elektrotermické nástroje a prístroje, ako ručné zväračky, elektrické žehličky, elektrické vyhrievacie poudšky, elektricky vyhrievané odevy a súčasti odevov, elektrické ohrievače nôh, elektrické zapalovače.

10 - Prístroje a nástroje lekárske a zverolekárske vrátane špeciálneho nábytku pre tieto odbory a vrátane prístrojov a zdravotníckych pomôcok.

11 - Osvetľovacie a vyhrievacie zariadenia na výrobu pary, zariadenia na varenie, chladenie, vetranie, zariadenia na rozvod vody a sanitárne zariadenia; kozuby.

12 - Pozemné vozidlá, motory do pozemných vozidiel, poháňacie súkolesia a hnacie remene pre pozemné vozidlá.

13 - Výrobky zábavnej pyrotechniky.

15 - Hudobné nástroje, hracie skrine.

16 - Papier a výrobky z papiera, lepenky a kartónové výrobky, tlačoviny, fotografie, písacie potreby, kancelárske lepidlá, potreby pre umelcov, štetce, písacie stroje a kancelárske potreby, učebné a školské potreby a pomôcky, hracie karty.

17 - Guma, kaučuk a náhradky týchto hmôt, výrobky z týchto hmôt, polotovary z plastických hmôt, tesniace hmoty, upchávky a izolácie (tepelné, elektrické alebo zvukové), hadice.

18 - Koža a náhradky, výrobky z kože a náhrad, surové kože a kožušiny, kufre a cestovné tašky,

dáždniky, slnečníky a palice, biče, postroje na kone a sedlárske výrobky.

19 - Stavebný materiál vrátane polospracovaného reziva, prírodný a umelý kameň, cement, vápno, malta, sadra, štrk, kameninové a cementové rúry.

20 - Nábytok vrátane kovového a kempingového nábytku, brúsené sklá a zrkadlá, rámy, výrobky z dreva, korku, trstia, trstiny, vrbového prútia, rohoviny, kosti, slonoviny, jantáru, perlete, buničiny a výrobky z plastických hmôt, posteľné potreby, matrace, podhlavníky a podobne.

21 - Náradie a riady pre domácnosť alebo kuchyňu, vedrá, plechové misky, misky z plastických alebo iných hmôt, stroje na mletie, sekanie a lisovanie a podobne, hrebene a umývacie špongie, toaletné potreby, kefy, kefový materiál, pomôcky na upratovanie, čistiace látky, drôtenky, sklenený tovar, výrobky z porcelánu a kameniny.

22 - Povrazy a struny na technické účely, laná a motúzy z prírodných, umelých alebo plastických látok, siete, stany vrátane stanov na táborenie, vrecia.

23 - Vlákná na textilné účely.

24 - Tkaniny, prikrývky vrátane cestovných prikrývok, textílie.

25 - Odevy, bielizeň, obuv, klobučnícky tovar.

26 - Čipky, výšivky, stuhy, gombíky, stlačacie gombíky, háčiky, sťahovacie uzávery.

27 - Koberce, rohože, linoleum a iné podlahové krytiny, čalúny vrátane farebných papierových tapiet.

28 - Hry, hračky, telocvičné a športové potreby, napríklad rybárske potreby, náradie na zimné športy, náradie na športové hry, tovar plážový a kúpací, vianočné ozdoby (s výnimkou osvetľovacích telies a cukrovíniok).

29 - Mäso, ryby, hydina, zverina, mäsové výťažky, konzervovaná sušená a varená zelenina a ovocie, mäsové a ovocné rôsoly, zavareniny, vajcia, jedlé oleje a tuky, konzervované mäsové a rybie potraviny.

30 - Káva, čaj, kakao, cukor, ryža, kávové náhradky, múka a obilninové výrobky, nápoje z kávy, kakaa alebo čokolády, chlieb, sucháre a sušienky, jemné pečivo a cukrovinky, med, sirup z melasy, kvasnice, prášky do pečiva, soľ, horčica, čierne korenie, ocot, chuťové omáčky, korenie.

31 - Nespracované poľnohospodárske a záhradnícke výrobky a všeobecné poľnohospodárske produkty, čerstvé ovocie a zelenina, priesady, živé rastliny a prírodné kvetiny, umelé kvetiny, zvieracie krmivá, slad.

32 - Pivá, minerálne vody, šumivé a iné nealkoholické nápoje, sirupy a iné prípravky na výrobu nápojov, ovocné šťavy a nápoje z ovocných štiav.

33 - Alkoholické nápoje, najmä vína, liehoviny, likéry.

34 - Tabak v surovom stave, tabakové výrobky, potreby pre fajčiarov, zápalky.

(540) MAJO

(732) Martinská mliekareň, a. s., Kollárova 110, 036 80 Martin, SK;

Obnovené ochranné známky

(210)	(111)	(210)	(111)	(210)	(111)	(210)	(111)
179	151114	53064	165564	153-93	172709	756-93	179705
1041	95439	53102	165591	165-93	172710	759-93	172188
4328	98488	53124	165422	191-93	172285	761-93	179706
11479	98403	53134	165628	192-93	172287	765-93	172299
19080	98532	53137	165399	193-93	172286	766-93	178975
19089	99274	53152	165621	194-93	172297	767-93	179592
19118	99865	53174	165679	203-93	176080	768-93	172300
19162	119839	53200	165660	233-93	176882	771-93	172280
25370	154903	53417	166375	240-93	178056	773-93	172303
25371	154904	53418	166376	355-93	172092	775-93	172304
27775	151166	54713	166378	381-93	174383	778-93	178858
28151	151148	54714	166379	393-93	175287	779-93	178926
28152	151147	66294	174213	394-93	175288	780-93	179594
28220	94815	68025	173465	416-93	175344	786-93	175614
28241	155467	68386	175040	442-93	172444	787-93	175615
28550	155485	69229	171575	444-93	172342	788-93	173786
28677	155456	70305	176947	466-93	172688	812-93	180620
28909	155496	70306	176948	487-93	174694	823-93	174149
44048	159841	70307	180560	499-93	172370	825-93	174096
46522	161200	70308	176949	504-93	172375	826-93	175609
46523	161201	70309	176950	505-93	172691	841-93	174095
46716	161394	70856	173582	506-93	174602	843-93	174094
46785	161329	71517	181173	507-93	172704	862-93	176423
46897	161480	72425	174743	508-93	172361	863-93	181355
46927	161422	72897	177389	509-93	172360	865-93	181356
46995	161648	72898	177390	510-93	172359	922-93	185819
46998	161604	72899	177391	511-93	174087	937-93	175902
47034	161525	72967	176100	512-93	172362	938-93	175903
47045	161590	73185	176307	521-93	172758	939-93	175904
47125	162928	73188	175111	540-93	174117	940-93	175901
47142	161599	74325	176186	545-93	176271	942-93	175884
47181	161755	74326	176187	551-93	175580	950-93	176576
52365	165131	74329	178205	575-93	176400	999-93	178399
52831	165517	74332	175806	610-93	173287	1014-93	178652
52943	166374	74334	176190	617-93	175810	1031-93	174690
53025	165501	74399	176435	618-93	175921	1077-93	179812
53026	165473	40-93	172155	620-93	172759	1183-93	181945
53027	165502	83-93	172178	622-93	172256	2303-93	179512
53029	165474	123-93	176077	659-93	175939		
53037	165642	152-93	172707	754-93	172186		

(111) 94815

(151) 24.05.1923

(156) 24.05.2003

(180) 24.05.2013

(210) 28220

(220) 24.05.1923

7 (511) 7

(510) Nasávacie stroje na čistenie a ich časti.

(540) Hoover(732) HOOVER ITALIANA S. p. A, Viale Zara 58,
20124 Milano, IT;

(740) Bachratá Magdaléna, Mgr., Bratislava, SK;

(111) 95439

(151) 25.03.1943

(156) 25.03.2003

(180) 25.03.2013

(210) 1041

(220) 25.03.1943

7 (511) 1, 2, 3, 5, 17, 22, 30

(510) Chemické výrobky na priemyselné a vedecké účely, anorganické chemikálie na priemyselné a vedecké účely, aktívne uhlie na priemyselné a liečebné účely; liečivá, chemické výrobky na liečebné a zdravotné účely, dietetické prípravky, farmaceutické drogy, prostriedky na ochranu rastlín, sterilizačné a dezinfekčné prostriedky; prostriedky na konzervovanie pokrmov; plasty, umelé živice, umelé vlákna, umelý kaučuk, glukóza, živice; pracie a bieliace prostriedky, škrob a škrobové výrobky ako požívatinu na farmaceutické a priemyselné účely ako aj na škrobenie bielizne.

(540) Akutin

(732) SPOFA - DENTAL, a. s., Černokostelecká 84,
100 31 Praha 10 - Strašnice, CZ;
(740) Juran Svetozár, JUDr., Bratislava, SK;

(111) 98403

(151) 24.01.1913
(156) 24.01.2003
(180) 24.01.2013
(210) 11479
(220) 24.01.1913

7 (511) 5

(510) Dezinfekčné prostriedky a antiseptiká.

(540) Sagrotan

(732) Reckitt & Colman Sagrotan GmbH & Co. KG,
Theodor-Heuss-Anlage 12, 68165 Mannheim,
DE;
(740) Žovicová Viera, Mgr., Bratislava, SK;

(111) 98488

(151) 03.01.1933
(156) 03.01.2003
(180) 03.01.2013
(210) 4328
(220) 03.01.1933

7 (511) 1, 3, 5

(510) Chemické výrobky, farmaceutické prípravky, liečivá, kozmetické prípravky.

(540) Eucoran

(732) SPOFA, a. s., Husinecká 11a, 130 00 Praha 3,
CZ;

(111) 98532

(151) 22.05.1943
(156) 22.05.2003
(180) 22.05.2013
(210) 19080
(220) 22.05.1943

7 (511) 5

(511) 5 - Farmaceutické výrobky.

(540) ALCYSTEN

(732) PLIVA-Lachema a. s., Karásek 1, 621 33 Brno,
CZ;
(740) PATENTSERVIS BRATISLAVA, a. s., Bratislava, SK;

(111) 99274

(151) 22.04.1943
(156) 22.04.2003
(180) 22.04.2013
(210) 19089
(220) 22.04.1943

7 (511) 5

(510) Farmaceutický prípravok.

(540) Katen

(732) SLOVAKOFARMA a. s., Nitrianska 100, 920 27
Hlohovec, SK;
(740) ROTT, RŮŽIČKA & GUTTMANN, v. o. s.,
Bratislava, SK;

(111) 99865

(151) 26.04.1913
(156) 26.04.2003
(180) 26.04.2013
(210) 19118
(220) 26.04.1913

7 (511) 1, 3, 5

(510) Farmaceutické, dietetické, kozmetické a chemické výrobky, liečivá.

(540) Tonsilan

(732) Léčiva, a. s., Dolní Měcholupy 130, 102 37 Praha 10, CZ;
(740) Guniš Jaroslav, Mgr., Bratislava, SK;

(111) 119839

(151) 26.01.1943
(156) 26.01.2003
(180) 26.01.2013
(210) 19162
(220) 26.01.1943

7 (511) 5

(510) Farmaceutický výrobok.

(540) Heparon

(732) SPOFA, a. s., Husinecká 11a, 130 00 Praha 3,
CZ;

(111) 151114

(151) 27.04.1953
(156) 15.04.2003
(180) 15.04.2013
(210) 179
(220) 15.04.1953

7 (511) 5, 11, 16

(510) Výrobky všetkých druhov z papiera, papieroviny a lepenky, najmä zošity, puzdrá, rozdrůžovače, zásobníky, notesy, razené plagáty, mucholapky, tienidlá, obálky a odkladacie mapy.

(540)

(732) Brněnské papírny, státní podnik, Komenského 1036, 666 02 Předklášteří - Tišnov, CZ;

(740) PATENTSERVIS BRATISLAVA, a. s., Bratislava, SK;

(111) 151147

(151) 15.07.1953
(156) 27.05.2003
(180) 27.05.2013
(210) 28152
(220) 27.05.1953

7 (511) 6, 7, 8, 12

(510) Valčekové ložiská a ich súčiastky, uloženie pre ložiská, kryty a uzávery, súčasti krytov na uloženie ložísk, škatule na čapy, kryty na čapové škatule, uzávery, nastavovače a súčiastky na čapové

škatule do lokomotív, rúrky na prepravné pásy a uzávery na mazacie vstrekovače.

(540)

T I M K E N

(732) The Timken Company, 1835 Dueber Avenue, S. W., 44706 Canton, Ohio, US;

(740) Tomeš Pavol, Ing., Bratislava, SK;

(111) 151148

(151) 15.07.1953

(156) 27.05.2003

(180) 27.05.2013

(210) 28151

(220) 27.05.1953

7 (511) 6

(510) Odliatky, predvalcované kusy, bloky, tyče, rúrky a iné tvary z ocele a oceľových zliatin.

(540)

TIMKEN

(732) The Timken Company, 1835 Dueber Avenue, S. W., 44706 Canton, Ohio, US;

(740) Tomeš Pavol, Ing., Bratislava, SK;

(111) 151166

(151) 22.07.1953

(156) 27.01.2003

(180) 27.01.2013

(210) 27775

(220) 27.01.1953

7 (511) 7, 8, 12

(510) Preklápacie vozy, kombinácie preklápacích vozov s kolesovými traktormi a súčasti na tieto výrobky. Elektrické generátory a diezelektické agregáty a súčasti dodávané s týmito výrobkami. Dieselové a iné spaľovacie motory upravené na použitie ako zdroj energie do samočinne sa pohybujúcich vozidiel a ako nehybné alebo prenosné hnacie jednotky na priemyselné, námorné a poľnohospodárske účely; zhrabovacie, nosné a preklápacie jednotky, upravené na používanie na zhrabovanie a zbieranie zeminy, kameňov a pod. hmôt a dopravu, a skladanie takýchto hmôt; silové a ručne poháňané urovňávače, skarifátory, škrabače a rozhrabovače na použitie pri výstavbe a udržiavaní ciest, na premiestňovanie a odstraňovanie zeminy, kameňov, snehu a pod. hmôt, na znemožňovanie zemnej erózie a iné priemyselné a poľnohospodárske účely; traktory na priemyselné a poľnohospodárske účely; súčasť a nástroje dodávané s takýmito výrobkami.

(540)

CAT

(732) Caterpillar Inc., spoločnosť zriadená podľa zákon štátu Delaware, Peoria, Illinois, US;

(740) Mešková Viera, Ing., Bratislava, SK;

(111) 154903

(151) 09.11.1961

(156) 26.10.2001

(180) 26.10.2011

(210) 25370

(220) 26.10.1961

7 (511) 9

(510) Voltmetre s rozšírenou stupnicou, číslicové voltmetre, prístroje využívajúce titráciu ako analyzujúci alebo kontrolný postup, ampérmetre a voltmetre s lineárnou stupnicou, prístroje na chromatografiu plynov a ich časti, násadce na vytváranie plynových vzoriek na chromatografické prístroje, kmitomery a prístroje na meranie frekvencie, pH - metre, číslicové počítacie stroje, merače dejov v časovej jednotke, merače časových intervalov, tachometre, počítače náhodných pulzov, impulzové frekvenčné generátory, elektronické počítače, číselnice na počítanie obrátok, sústavy na spracovanie dát, sústavy na redukciu dát, sústavy na zaznamenávanie dát, počítacie kontrolné sústavy, odstredivé prístroje, prístroje na elektroforézu, kombinované prístroje na elektroforézu a difúziu, lekárske prístroje na analýzu a zisťovanie plynov, laboratórne a analytické zariadenia na ultramikroskopické metódy, chromatografy na aminokyseliny, elektrolytické hydrometre, detektory netesností, infračervené analyzátory.

(540) BECKMAN

(732) BECKMAN COULTER, INC., Fullerton, US;

(740) Bezák Marián, Ing., Bratislava, SK;

(111) 154904

(151) 09.11.1961

(156) 26.10.2001

(180) 26.10.2011

(210) 25371

(220) 26.10.1961

7 (511) 1, 9

(510) Registrujúce a neregistrujúce spektrálne fotometre pracujúce vo viditeľnej, ultrafialovej alebo infračervenej časti spektra; monochromátory; príslušenstvo na spektrálne fotometre predávané oddelene od nich, totiž príslušenstvo na fotometriu plameňov, príslušenstvo na fluorescenciu a nefelometriu, difúzne odrazivé nadstavce na meranie difúznej odrazivosti tmavých vzoriek, zaznamenávacie prídavné mechanizmy na premenu neregistrujúcich spektrálnych fotometrov na registračný typ, absorbné komôrky pre plyné a kvapalné vzorky, prídavné fotonásobiče na zvyšovanie citlivosti, kúpele regulujúce teplotu na udržiavanie aparatúry spektrálneho fotometra na stálej teplote, prídavné prístroje na prácu s plynmi na účely merania a čistenia plyných vzoriek a privádzanie takých vzoriek ku vzorkovým bunkám spektrálnych fotometrov na infračervené žiarenie; pH - metre, samočinné titrátoary na vykonávanie potenciometrickej titrácie a titrácie k mŕtvemu bodu; prístroje na detekciu a meranie jadrových a iných ionizujúcich žiarení - najmä prenosné kontrolné dozimetre typu indikačného a integračného, spojité odpočívacie indikačné dozimetre a vreckové elektronické integračné dozimetre typu používaného pre personál; kolorimetre na analýzu vzoriek meraním charakteristickej absorpcie farieb a na spojité vyko-

návanie takých meraní na prúdiacich alebo statických kvapalných alebo plyných vzorkách, zapisovacie meradlá na záznam odchýlok zrkadla galvanometra a iných torzných zrkadiel; ohmmetre; elektrónkové elektrometre; mikro - mikroampérmetre; elektroforézne prístroje na frakcionovanie proteínov; počítaacie stroje na plynule sa meniace veličiny; elektronické stroje na premenu spojitou sa meniacich veličín na číselné; regulačné gombíky na uhlové nastavenie a meranie polohy hriadeľa; súčasti všetkých predchádzajúcich prístrojov predávané od nich oddelene; tlmiace roztoky na ustálenie hodnôt pH; látky vodu odpudzujúce na použitie pri chemickom a elektrochemickom skle; vysušadlá na použitie vnútri skriň spektrálnych fotometrov a iných prístrojov; roztoky mostíkových solí na použitie elektrochemických referenčných elektródach; regulátory napätia akumulátorov na udržanie konštantného napätia akumulátora pri práci so spektrálnym fotometrom; energetické prístroje na napájanie ultrafialových zdrojov používaných na spektrálne fotometre; niekoľkonásobné prepínače na pripojenie väčšieho počtu elektród k jedinému pH - metru; elektrochemické elektródy - najmä sklenené a kovové, a referenčné elektródy na použitie v zariadení na meranie a reguláciu hodnôt pH; súpravy elektród usporiadané na umiestnenie elektród ako imerznej elektródy alebo na použitie v prúdiacej vzorke; premenné elektrické odpory a potenciometre typu s jednoduchým alebo zloženým otáčaním.

(540) BECKMAN

(732) BECKMAN COULTER, INC., Fullerton, US;

(740) Bezák Marián, Ing., Bratislava, SK;

(111) 155456

(151) 15.05.1963

(156) 07.05.2003

(180) 07.05.2013

(210) 28677

(220) 07.05.1963

7 (511) 6, 7, 8, 9, 11, 12

(510) Hutnícke výrobky ako odliatky, výkovky, výlisky, špeciálne ocele, špeciálne zliatiny a iné; zariadenia pre huty ako valcovacie trate, valcovacie stolice, valce na studené i teplé trate, valce bandážované, kompletne úpravnicke linky na čistenie, morenie, žhanie, zváranie, rezanie (strihanie), rovnanie, pokovovanie, leštenie, triedenie, kalibrovanie, kontrolu, navíjanie, balenie a iné; zariadenia pre zlievarne ako kompletne linky na prípravu, úpravu a regeneráciu formovacích látok, formovacie stroje lisovacie, striasacie, na škrupiny, pieskomety, stroje na jadrá, stroje na manipuláciu, vytĺkacie rošty, čistiace bubny, vrhače, metacie stroje a iné; zariadenia pre bane ako ťažné stroje, ťažné kliečky, zariadenia na banskú signalizáciu a iné; zariadenia pre úpravne uhlia a rúd ako rozdrúžovače, triediče, dopravníky, automatizačné zariadenia pre úpravne a iné; tvárniace stroje ako ťažké hydraulické lisy kovacie, vytlačovacie, špeciálne lisy, napr. paketovacie a iné; vysokotlakové zariadenia ako hydro-pneumatické akumulátory, autoklávy, reaktory (chemické), kotly všetkých druhov, vysokotlakové potrubia a iné; priemyselné pece ako pece palivové a iné; zariadenia pre chemický priemysel

ako pre plynárne, koksárne, dusikárne, výrobné kyselín, liehu (syntetického), čpavku, hnojív, polymerizátory, miešadlá a iné; zariadenia pre potravinársky priemysel ako pre cukrovary, pivovary, sladovne, liehovary, droždiarne, škrobárne a iné; zariadenia na skúšanie, váženie a balenie hmôt a predmetov; kovoobrábacie stroje ako veľké sústruhy, karusely, horizontky, frézky, ultrazvukové vŕtačky a iné; kovoobrábacie nástroje (náradia), ako sústružnícke nože, frézy, závitníky a iné; upínacie náradie a prípravky na kovoobrábanie; strojové časti ako veľké zalomné hriadele, ozubené kolesá, špeciálne prevodové skrine, špeciálne pružiny, vrátky (elektrické); náhradné diely na zariadenia a stroje všetkých druhov a iné; kompresory a dúchadlá ako kompresory axiálne a iné; elektrické zariadenia a stroje ako elektrické generátory všetkých druhov, motory všetkých druhov, transformátory všetkých druhov, meniče, zariadenia na elektrické pohony (elektrickú trakciu); zariadenia pre jadrové elektrárne ako jadrové reaktory, dopravníky jadrového paliva a iné; kovoobrábacie nástroje (náradia) ako sústružnícke nože, frézy, závitníky a iné; meradlá na účely kovoobrábania ako mierky, kalibre, meracie a kontrolné prístroje a iné; elektrické prístroje na všetky napätia, napríklad spínače, odpory, tlmivky, relé, zariadenia elektrární, zariadenia rozvodní, energovlaky všetkých druhov, elektronické zariadenia meracie, kontrolné, automatizačné a iné; zariadenia na automatizáciu vedenia strojov a zariadenia všetkých druhov ako valcovní, úpravovní, hydraulických lisov, turbín, obrábacích strojov a iné; zariadenia na kondenzáciu ako povrchové kondenzátory, ohrievače, špeciálne tepelné výmenníky a iné; vozidlá ako lokomotívy elektrické, lokomotívy turbínové, trolejbusy, automobily všetkých druhov, autobusy všetkých druhov a iné; cestné valce ako valce motorové (dieselové) a iné; rýpadlá ako kolesové rýpadlá a iné; zdvíhadlá ako žeriavy, kladkostroje (elektrické), bremenové magnety a iné; dopravné zariadenia, ako zariadenia do valcovní, úpravovní, skládok, zauhlovanie, odstruskovanie, dopravníky sypkých hmôt; spaľovacie motory ako motory dieselové a iné; plavidlá ako osobné lode všetkých druhov, nákladné lode všetkých druhov a iné; turbíny, ako parné turbíny, spaľovacie turbíny a iné.

(540)



(732) ŠKODA, a. s., Tylova 57, 316 00 Plzeň, CZ;

(740) Bušová Eva, JUDr., Bratislava, SK;

(111) 155467(151) 27.05.1963
(156) 04.04.2003
(180) 04.04.2013
(210) 28241
(220) 04.04.1963**7 (511) 1, 3, 5, 10, 32**

(510) Liečivá, drogy, farmaceutické prípravky humánne a veterinárne, organopreparáty, očkovacie látky, séra a výrobky z krvi, chemické výrobky pre lekárstvo, hygienu, farmáciu a vedu; prípravky baktericídne, fungicídne, insekticídne; dezinfekčné prípravky; prípravky proti nákaze; prípravky na konzervovanie; prostriedky na ničenie škodcov a ničenie rastlín; čistiace prostriedky, liečebné mydlá; prípravky posilňujúce a dietetické; prípravky na ošetrovanie zubov a dutiny ústnej; zubné výplne a protézy; náplasti, obvazový a šijací materiál pre chirurgiu; diagnostiká; jedy a strojené vody minerálne.

(540) DIMEXOL

(732) Léčiva, a. s., Dolní Měcholupy 130, 102 37 Praha 10, CZ;

(111) 155485(151) 20.06.1963
(156) 03.05.2003
(180) 03.05.2013
(210) 28550
(220) 03.05.1963**7 (511) 34**

(510) Cigarety.

(540)

(732) Philip Morris Products S. A., Quai Jeanrenaud 3, Neuchâtel, CH;

(740) Bušová Eva, JUDr., Bratislava, SK;

(111) 155496(151) 10.07.1963
(156) 18.06.2003
(180) 18.06.2013
(210) 28909
(220) 18.06.1963**7 (511) 7, 8, 9**

(510) Servisné zariadenia všetkých druhov pre motorové vozidlá predovšetkým: prístroj na kontrolu svetlometov (regloskop), merač spotreby paliva, mechanické meradlo zbiehavosti predných kolies, bočný zdvihák, pojazdný hydraulický zdvihák, vyklápací ramenový zdvihák, stanica na skúšanie bŕzd osobných automobilov, prístroj na kontrolu geometrie prednej nápravy, hydraulický rozpínač.

(540)

(732) MOTEX, výrobní družstvo, Černokostolecká 118, 112 25 Praha 10, CZ;

(740) PATENTSERVIS BRATISLAVA, a. s., Bratislava, SK;

(111) 159841(151) 09.07.1970
(156) 03.03.2000
(180) 03.03.2010
(210) 44048
(220) 03.03.1970**7 (511) 34**

(510) Tabak surový alebo spracovaný vrátane cigár, potreby pre fajčiarov, zápalky.

(540) TIJUANA SMALLS

(732) P. T. C. BRANDS, INC., spoločnosť zriadená podľa zákonov štátu Delaware, Concord Plaza, 3411 Silverside Road, 204B Weldin Building, Wilmington, Delaware, US;

(740) Bušová Eva, JUDr., Bratislava, SK;

(111) 161200(151) 16.01.1973
(156) 03.10.2002
(180) 03.10.2012
(210) 46522
(220) 03.10.1972**7 (511) 1**

(510) Chemikálie na zdravotnícke účely.

(540)

(732) PLIVA-Lachema a. s., Karásek 1, 621 33 Brno, CZ;

(740) PATENTSERVIS BRATISLAVA, a. s., Bratislava, SK;

(111) 161201(151) 16.01.1973
(156) 03.10.2002
(180) 03.10.2012
(210) 46523
(220) 03.10.1972**7 (511) 1**

(510) Chemikálie do zdravotníckych laboratórií.

(540)

(732) PLIVA-Lachema a. s., Karásek 1, 621 33 Brno, CZ;

(740) PATENTSERVIS BRATISLAVA, a. s., Bratislava, SK;

(111) 161329

(151) 29.03.1973

(156) 24.01.2003

(180) 24.01.2013

(210) 46785

(220) 24.01.1973

7 (511) 1, 5, 10

(510) Chemické výrobky pre zdravotníctvo, priemysel, umelé a syntetické živice, chemikálie na konzervovanie potravín. Výrobky lekárenské, veterinárske a zdravotnícke, liečivá pre ľudí a zvieratá, výrobky diietické pre deti a chorých; náplasti, materiál na obvazy; hmoty na plombovanie a odtlačky zubov; liečivá a prípravky pre dentistov; dezinfekčné prostriedky s výnimkou dezinfekčných prostriedkov na viazanie prachu; prostriedky na ničenie buriny a škodlivých zvierat; medicínálne vína, sirupy na farmaceutické účely. Nástroje a prístroje chirurgické, lekárske, zubolekárske a veterinárske (vrátane umelých zubov, očí a údov).

(540) ACRYLOSAN

(732) SPOFA - DENTAL, a. s., Černokostecká 84, 100 31 Praha 10 - Strašnice, CZ;

(740) Juran Svetožár, JUDr., Bratislava, SK;

(111) 161394

(151) 10.05.1973

(156) 22.12.2002

(180) 22.12.2012

(210) 46716

(220) 22.12.1972

7 (511) 7

(510) Stavebné stroje, t. j. zdvíhadlá a kladkostroje na stavebné účely, ručný navijak, stroje na ohýbanie, bankské stroje, t. j. zdvíhadlá a výťahy na bankské potreby, stroje na spracovanie rúd.

(540) ALIMAK

(732) Alimak AB, SE-93127 Skelleftea, SE;

(740) PATENTSERVIS BRATISLAVA, a. s., Bratislava, SK;

(111) 161422

(151) 23.05.1973

(156) 27.03.2003

(180) 27.03.2013

(210) 46927

(220) 27.03.1973

7 (511) 1, 5, 32

(510) Výrobky chemické pre zdravotnícky priemysel, umelé a syntetické živice; chemikálie na konzervovanie potravín. Výrobky lekárske, veterinárske a zdravotnícke; liečivá pre ľudí a zvieratá; výrobky diietické pre deti a chorých, náplasti, materiál na obvazy; hmoty na plombovanie zubov a na odtlačky zubov; liečivá pre dentistov; dezinfekčné prostriedky s výnimkou dezinfekčných prostriedkov na viazanie prachu; prostriedky na ničenie buriny a škodlivých zvierat; medicínálne vína, medicínálne nápoje, sirupy na far-

maceutické účely. Sýtené vody minerálne, nápoje šumivé, nealkoholické osviežujúce z ovocia, sirupy na prípravu bezalkoholických nápojov.

(540) XANIDIL

(732) Léčiva, a. s., Dolní Měcholupy 130, 102 37 Praha 10, CZ;

(111) 161480

(151) 05.07.1973

(156) 06.03.2003

(180) 06.03.2013

(210) 46897

(220) 06.03.1973

7 (511) 25

(510) Ponožky (ako súčasť odevu), svetre, pulóvre, vlnené vesty (kardigány), všetko ako dámske, pánske a chlapčenské pletené odevné súčasti alebo ako odevné súčasti vyrobené z pleteniny.

(540)

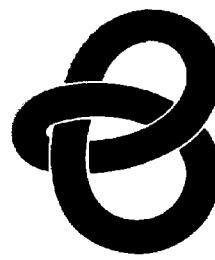

Byford

(732) D. Byford & Company Limited, Leicester, GB;

(740) Tomeš Pavol, Ing., Bratislava, SK;

(111) 161525

(151) 13.08.1973

(156) 25.04.2003

(180) 25.04.2013

(210) 47034

(220) 25.04.1973

7 (511) 22, 23, 24

(510) Textilné vlákna, motúzy a struny, priadze a nite vrátane hrubých nití na priemyselné účely, textilné tkaniny na priemyselné účely.

(540) KEVLAR

(732) E. I. du Pont de Nemours & Company, spoločnosť zriadená podľa zákonov štátu Delaware, 1007 Market Street, Wilmington, Delaware 19898, US;

(740) Bušová Eva, JUDr., Bratislava, SK;

(111) 161590

(151) 14.09.1973

(156) 04.05.2003

(180) 04.05.2013

(210) 47045

(220) 04.05.1973

7 (511) 3

(510) Mydlá, voňavky, éterické oleje, kozmetické prostriedky, vodičky na vlasy.

(540) ARAMIS 900

- (732) ARAMIS INC., spoločnosť zriadená podľa zákonov štátu Delaware, 767 Fifth Avenue, New York, NY 10153, US;
 (740) Bušová Eva, JUDr., Bratislava, SK;

(111) 161599

- (151) 20.09.1973
 (156) 19.06.2003
 (180) 19.06.2013
 (210) 47142
 (220) 19.06.1973

7 (511) 17

- (510) Plastické fólie na balenie a iné účely; plastické hmoty v tvare listov; materiál na balenie, utesňovanie a izoláciu.

(540)

PAKVELIM

- (732) Pechiney Plastic Packaging, Inc., 8770 W. Bryn Mawr Avenue, Chicago, US;
 (740) Hörmannová Zuzana, Ing., Bratislava, SK;

(111) 161604

- (151) 26.09.1973
 (156) 14.04.2003
 (180) 14.04.2013
 (210) 46998
 (220) 14.04.1973

7 (511) 1, 2, 3, 5, 42

- (510) Výrobky chemické pre zdravotnícky priemysel. Prípravky na farbenie potravín a nápojov, chuťové látky. Prípravky liečebnej kozmetiky, éterické oleje, prostriedky na čistenie zubov, voňavé látky. Farmaceutické prípravky, výrobky lekárnícké, zverolekárske a zdravotnícke, prípravky liečebnej kozmetiky, liečivé drogy, liečivá pre ľudí a zvieratá, výrobky dietetické pre deti a chorých, dezinfekčné prostriedky s výnimkou dezinfekčných prostriedkov na viazanie prachu, medicínske prípravky, liečivé rastliny. Odborné posudky a poradenstvo v oblasti zberu a pestovania liečivých rastlín.

(540)



- (732) LEROS, spol. s r. o., U Národní galerie 470, 150 00 Praha 5 - Zbraslav, CZ;
 (740) Guniš Jaroslav, Mgr., Bratislava, SK;

(111) 161648

- (151) 04.10.1973
 (156) 10.04.2003
 (180) 10.04.2013
 (210) 46995
 (220) 10.04.1973

7 (511) 34

- (510) Tabak spracovaný alebo nespracovaný
(540)

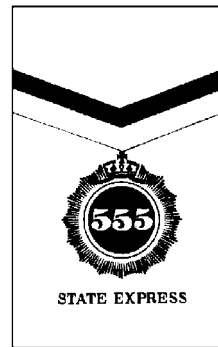

- (732) Ardath Tobacco Company Limited, Globe House, 4 Temple Place, London WC2R 2PG, GB;
 (740) Bušová Eva, JUDr., Bratislava, SK;

(111) 161755

- (151) 14.12.1973
 (156) 25.06.2003
 (180) 25.06.2013
 (210) 47181
 (220) 25.06.1973

7 (511) 32

- (510) Pivo, ľahké pívá aj ležiaky, minerálne vody, šumivé a iné nealkoholické nápoje, sirupy a iné prípravky na prípravu nápojov; ovocné šťavy a nápoje z ovocných štiav.

(540)



- (732) CO-RO FOOD A/S, Ellekaer 1, Frederikssund 3600, DK;
 (740) Tomeš Pavol, Ing., Bratislava, SK;

(111) 162928

- (151) 18.06.1976
 (156) 14.06.2003
 (180) 14.06.2013
 (210) 47125
 (220) 14.06.1973

7 (511) 7, 9, 11

- (510) Klimatizačné, odvodušňovacie a zavzdušňovacie zariadenia a prístroje, prístroje na zvlhčovanie a odvlhčovanie vzduchu, konvektory na vysokotlakové indukčné klimatizačné zariadenia, ventilátorové konvektory na vyhrievanie a chladenie priestorov, klimatizačné centrály, dýzové komory do klimatizačných centrál, vstrekovacie dýzy, ako aj nárazové rozprašovače a centrifugálne rozprašovače do týchto dýzových komôr, servomotory do vzduchotechnických zariadení, ventilátory do vzduchotechnických zariadení a prístrojov, pričom všetky uvedené výrobky sú určené do budov ako priemyselných, kancelárskych, laboratórnych, univerzitných a nemocničných budov; zariadenia a prístroje na pneumatické

čistenie a odprašovanie textilných strojov a výrobných hál, zariadenia a prístroje na pneumatickú dopravu textilných výrobkov v pletiariských závodoch, diely a súčasti uvedených strojov a zariadení.

(540) LTG

(732) LTG Lufttechnische GmbH, Stuttgart, DE;
(740) Fajnorová Mária, Ing., Bratislava, SK;

(111) 165131

(151) 12.07.1982
(156) 27.08.2001
(180) 27.08.2011
(210) 52365
(220) 27.08.1981

7 (511) 7, 9, 11, 12

(510) Alternátory (elektrické), kompresory, dynamá, elektrické alebo elektronické zapalovacie zariadenie pre spaľovacie motory, filtre (olejové) ako časti mazacieho systému spaľovacích motorov, zapalovacie sviečky do motorov, filtre na čistenie vzduchu (do motorov), magnetá (spojená zapalovacia) do motorov, osvetľovacia magnetá do motorov, pumpy (palivové) do motorov, kompresory na klimatizáciu, zapalovacie sviečky do dieslových motorov, ohrievače nasávaného vzduchu, elektrické vstrikovacie zariadenie pre spaľovacie motory, vstrekovacie zariadenia do dieslových motorov, radiátory do vozidiel. Merače rýchlosti, tachometre, merače paliva, merače teploty oleja, merače kyslíka, odporové teplometry, antény, rádiatelefonné súpravy, elektrické relé, kombinované merače pre vozidlá. Zariadenie na klimatizáciu vozidiel, čističe vzduchu (elektronické), pece (naftové), pece (elektrické), klimatizačné zariadenia, kondenzátory na klimatizáciu, evaporátory na klimatizáciu. Stierače áut, umývače áut, ukazovatele smeru pre autá, elektrické štartéry do motorových vozidiel, húkačky pre vozidlá, motory (elektrické) do pozemných vozidiel, poplašné zariadenia (reverzné) pre vozidlá, antipolučné zariadenia pre motory do pozemných vozidiel.

(540)**DENSO**

(732) DENSO CORPORATION, 1-1, Showa-cho, 448-8661 Kariya-city, Aichi-pref., JP;
(740) Bušová Eva, JUDr., Bratislava, SK;

(111) 165399

(151) 27.06.1983
(156) 10.05.2003
(180) 10.05.2013
(210) 53137
(220) 10.05.1983

7 (511) 1, 5

(510) Výrobky chemické pre lekárstvo, hygienu, farmáciu a pre zdravotnícky priemysel. Výrobky farmaceutické, veterinárske a zdravotnícke, liečivá, výrobky diietické pre deti a chorých, náplasti, materiál na obvazy, dezinfekčné prostriedky.

(540) PANKENZAN

(732) Ferring-Léčiva, a. s., K Rybníku 475, 252 42 Jesenice u Prahy, CZ;

(740) Bachratá Magdaléna, Mgr., Bratislava, SK;

(111) 165422

(151) 28.07.1983
(156) 21.04.2003
(180) 21.04.2013
(210) 53124
(220) 21.04.1983

7 (511) 1, 3, 5, 31

(510) Chemické výrobky pre zdravotnícky priemysel; umelé a syntetické živice; chemikálie na konzervovanie potravín. Kozmetické výrobky, éterické oleje a zdravotnícke mydlá, prostriedky na čistenie zubov. Farmaceutické, veterinárske a zdravotnícke výrobky. Liečivá pre ľudí a zvieratá; medicované krmné prípravky; diietické výrobky pre deti a chorých; náplasti, materiál na obvazy; hmoty na plombovanie zubov a na odtlačky zubov; dezinfekčné prostriedky; prostriedky na ničenie buriny a škodlivých zvierat; medicínálne nápoje; sirupy na farmaceutické účely. Chemické prísady do krmív.

(540) OMYDRISAN

(732) IVAX Pharmaceuticals s. r. o., Ostravská 29, 747 70 Opava-Komárov, CZ;

(740) ROTT, RŮŽIČKA & GUTTMANN, v. o. s., Bratislava, SK;

(111) 165473

(151) 19.09.1983
(156) 08.03.2003
(180) 08.03.2013
(210) 53026
(220) 08.03.1983

7 (511) 5

(510) Farmaceutické a lekárske prípravky a substancie.

(540) LANVIS

(732) The Wellcome Foundation Limited, Glaxo Wellcome House, Berkeley Avenue, Greenford, Middlesex UB6 ONN, GB;

(740) Fajnorová Mária, Ing., Bratislava, SK;

(111) 165474

(151) 19.09.1983
(156) 08.03.2003
(180) 08.03.2013
(210) 53029
(220) 08.03.1983

7 (511) 5

(510) Farmaceutické a lekárske prípravky a substancie.

(540) VASOXINE

(732) The Wellcome Foundation Limited, Glaxo Wellcome House, Berkeley Avenue, Greenford, Middlesex UB6 ONN, GB;

(740) Fajnorová Mária, Ing., Bratislava, SK;

(111) 165501

(151) 03.11.1983
 (156) 08.03.2003
 (180) 08.03.2013
 (210) 53025
 (220) 08.03.1983

7 (511) 5

(510) Farmaceutické a lekárske prípravky a substancie.

(540) KEMADRIN

(732) The Wellcome Foundation Limited, Glaxo Wellcome House, Berkeley Avenue, Greenford, Middlesex UB6 ONN, GB;
 (740) Fajnorová Mária, Ing., Bratislava, SK;

(111) 165502

(151) 03.11.1983
 (156) 08.03.2003
 (180) 08.03.2013
 (210) 53027
 (220) 08.03.1983

7 (511) 5

(510) Farmaceutické a lekárske prípravky a substancie.

(540) MYLERAN

(732) The Wellcome Foundation Limited, Glaxo Wellcome House, Berkeley Avenue, Greenford, Middlesex UB6 ONN, GB;
 (740) Fajnorová Mária, Ing., Bratislava, SK;

(111) 165517

(151) 14.11.1983
 (156) 16.09.2002
 (180) 16.09.2012
 (210) 52831
 (220) 16.09.1982
 (450) 10.09.1997

7 (511) 5

(511) 5 - Farmaceutické prípravky, najmä prípravky pôsobiace fyziologicky na pigmentáciu pokožky.

(540) OXSORALEN - ULTRA

(732) ICN PHARMACEUTICALS, INC., spoločnosť zriadená podľa zákonov štátu Delaware, 3300 Hyland Avenue, Costa Mesa, California 92626, US;
 (740) Bušová Eva, JUDr., Bratislava, SK;

(111) 165564

(151) 12.01.1984
 (156) 01.04.2003
 (180) 01.04.2013
 (210) 53064
 (220) 01.04.1983

7 (511) 1

(510) Chemické výrobky na použitie v poľnohospodárstve, záhradníctve, lesníctve a škôlkárstve, chemické výrobky na spomaľovanie alebo zrýchľovanie rastu rastlín.

(540) BONZI

(732) Syngenta Limited, Fernhurst, Haslemere, Surrey GU27 3JE, GB;
 (740) Čechvalová Dagmar, Bratislava, SK;

(111) 165591

(151) 17.02.1984
 (156) 11.04.2003
 (180) 11.04.2013
 (210) 53102
 (220) 11.04.1983

7 (511) 5

(510) Injikovateľné liečebné diagnostické prípravky.

(540) ISOVUE

(732) BRACCO SPA, Via Folli 50, 20134 Miláno, IT;
 (740) Tomeš Pavol, Ing., Bratislava, SK;

(111) 165621

(151) 14.03.1984
 (156) 18.05.2003
 (180) 18.05.2013
 (210) 53152
 (220) 18.05.1983

7 (511) 11

(510) Mikrovlnné sušiarne a rúry na pečenie, elektrické vetráky, chladničky, komorové chladniarne.

(540)

(732) Brother Industries, Ltd., 15-1, Naeshiro-cho, Mizuho-ku, Nagoya, JP;

(740) Bušová Eva, JUDr., Bratislava, SK;

(111) 165628

(151) 30.03.1984
 (156) 04.05.2003
 (180) 04.05.2013
 (210) 53134
 (220) 04.05.1983

7 (511) 7, 11

(510) Stroje a obrábacie stroje, motory (s výnimkou do pozemných vozidiel), strojové prevodové spojky a pásy (s výnimkou do pozemných vozidiel), veľká poľnohospodárska technika, inkubátory, práčky, sušičky, stroje na umývanie riadu, stroje na krájanie, priemyselné roboty, stroje na triedenie a balenie, lekárske programovacie stroje, stroje na čistenie za sucha, žehliace stroje do práčovní, priemyselné vákuové čistiace stroje, stroje na čistenie ultrazvukom, čerpadlá do studní, plynové bojler, dynamá, kompresory, elektrické otváratele nádob, elektrické nožnice, elektrické holiace prístroje na strihanie vlasov, elektrické ručné vŕtačky, potravinárske miešačky, automatické lisy na ovocné šťavy, elektrické prístroje na porcovanie ľadu a na porcovanie mäsa, brúsky na nože, prístroje na plátkovanie, mletie, strúhanie a krájanie potravín, elektrické masážne vibrátory, jednostopové golfové vozíky, časti a príslušenstvo uvedeného tovaru, pokiaľ patrí do tr. 7; zariadenie na osvetľovanie, kúrenie, výrobu pary, varenie, chladenie, sušenie, vetranie, dodávku vody a na sanitárne účely, sušiče vlasov, olejové pece, plynové bojler, kuchynské jednotky, výlevky, elektrické vetráky, elektrické cirkulátory, okenné vetráky, elektrické vysávacie vetracie zariadenie, elektrické ventilátory, vetráky do automobilov, lampy, žiarovky na núdzové osvetlenie, sušičky, chladničky, mrazničky, mikrovlnné rú-

ry, plynové ohrievače vody, automatické plynové variče, opekače hriankov, platňové ohrievače jedál a nádob, plynové šporáky, plynové pece a plynové rúry, čističe vody, prístroje na praženie, žiarivky, osvetľovacie zariadenie, elektrické žiarovky, ručné svietidlá, petrolejové variče, plynové variče, elektrické variče, zariadenie na ústredné kúrenie, zariadenie na ústredné ochladzovanie, chladiče s vetraním, svetlá na vozidlá, vodné bojlerly, zariadenie na úpravu vzduchu a na chladenie vody, systavy obsahujúce hady na výmenu tepla, vodné chladiace veže, absorpčné mrazničky, skládky mrazničiek, stroje na výrobu kociek ľadu, mraziace výkladné skrine, prefabrikáty chladičiek a mrazničiek, mikrovlnné odmrazovače, chladiče vody, ústrojenstvo na občerstvenie vzduchu, elektrické zahrievacie skrine, plynové grily, plynové varné stoly, elektrické variče ryže, elektrické pražiacie stroje, elektrické vodné bojlerly, plynové ohrievače kúpeľov, kúpacie vane, kúpeľne jednotkového typu, čističky, elektrické sálavé vykurovacie telesá, elektrické panelové vykurovanie, plynové sálavé vykurovacie telesá, elektrické vysušacie panvice, chladičky do automobilov, ohrievače vozidiel, systavy a žiarovkové banky na osvetľovanie dynamom, kondicionáry na stavebné systavy, absorpčné chladiace/zahrievacie systavy, systavy na slnečnú energiu na zahrievanie, chladenie a dodávku teplej vody, jednotky na dodávku teplej vody, elektrické ohrievače SAKÉ (japonské ryžové víno), parné kotly, elektrické kávovary, zavlažovacie zariadenie, odvlhčovacie zariadenie, spaľovače, sterilizátory, časti a príslušenstvo zahrnuté v tejto triede na všetok uvedený tovar.

(540) FISHER

(732) Sanyo Electric Co., Ltd., Moriguchi (Osaka), JP;
(740) Bušová Eva, JUDr., Bratislava, SK;

(111) 165642

(151) 06.04.1984
(156) 11.03.2003
(180) 11.03.2013
(210) 53037
(220) 11.03.1983

7 (511) 5

(510) Farmaceutické a lekárske prípravky a substancie.
(540)



(732) The Wellcome Foundation Limited, Glaxo Wellcome House, Berkeley Avenue, Greenford, Middlesex UB6 ONN, GB;
(740) Fajnorová Mária, Ing., Bratislava, SK;

(111) 165660

(151) 28.04.1984
(156) 21.06.2003
(180) 21.06.2013
(210) 53200
(220) 21.06.1983

7 (511) 5

(510) Výrobky farmaceutické, zverolekárske a zdravotnícké; výrobky diietické pre deti a chorých; náplasti, obväzový materiál, hmoty určené na plombovanie zubov a na odtlačky zubov; dezinfekčné prostriedky na ničenie rastlinných a živočíšnych škodcov, antiparazitné látky.

(540) TOUCHDOWN

(732) Syngenta Crop Protection, Inc., 410 Swing Road, Greensboro, North Carolina 27409, US;
(740) Čechvalová Dagmar, Bratislava, SK;

(111) 165679

(151) 17.05.1984
(156) 23.05.2003
(180) 23.05.2013
(210) 53174
(220) 23.05.1983

7 (511) 33

(510) Vína, liehoviny a likéry.

(540) DUNHILL

(732) Alfred Dunhill Limited, Londýn, GB;
(740) Bušová Eva, JUDr., Bratislava, SK;

(111) 166374

(151) 03.11.1986
(156) 13.01.2003
(180) 13.01.2013
(210) 52943
(220) 13.01.1983

7 (511) 7, 8, 9, 10, 14

(510) Stroje a obrábacie stroje, pokiaľ patria do triedy 7, motory, súkolesia a hnacie remene, poľnohospodárske stroje a liahne, mazacie, tlačiacie prístroje a nástroje, mikromotory, trhacie stroje, príslušenstvo týchto výrobkov, ručné nástroje zastávajúce funkciu náradia, elektrické holiace strojčeky, príslušenstvo týchto výrobkov, prístroje a nástroje na vedecké a laboratórne účely, prístroje a nástroje navigačné, prístroje a nástroje určené na prenášanie rozkazov, na meranie a prístroje všeobecne užívané pri riadení lodí a lietadiel, prístroje a nástroje geodetické a prístroje a nástroje elektrické, pokiaľ patria do triedy 9, prístroje a nástroje na bezdrôtovú telegrafiu, prístroje fotografické, kinematografické, optické vrátane premietačov obrazov a zväčšovacích prístrojov, prístroje a nástroje na váženie a meranie, prístroje a nástroje signalizačné vrátane signálnych píšťaliek, prístroje a nástroje určené na kontrolné účely, prístroje a nástroje na účely záchranné a učebné, automaty uvádzané do činnosti vhadením mince alebo známky, prístroje na záznam a reprodukciu hovoreného slova, zapisovacie pokladnice a počítaacie stroje vrátane kancelárskych a dierovacích strojov, hasiace prístroje, špeciálne puzdrá na prístroje a nástroje, pokiaľ patria do triedy 9, elektromechanické a elektrotermické prístroje a nástroje a zariadenia, pokiaľ patria do triedy 9, počítajúc do toho fotoprístroje,

kinoprístroje, šošovky, projektory, okuliare, sklá, röntgenové fotografické prístroje a nástroje, videoprístroje a nástroje, pásky a kotúče na záznam obrazu a zvuku, počítače, reprodukčné prístroje a nástroje, procesory pre slová, prekladacie stroje, pomocné vyučovacie prístroje a nástroje, elektronické počítačové stroje, kopírovacie prístroje a nástroje, elektrofotografické prístroje a nástroje, mikrografické prístroje a nástroje, elektronické písacie stroje, polovodiče, prístroje a nástroje na výrobu polovodičov, elektronické súbory dát, stroje tlačiace laserovým lúčom, optické stroje a nástroje, optické vlákna, magnetické hlavy, unášače kotúčov, magnetické dosky s textom zakódovaným v magnetických pulzoch, prístroje a nástroje na čítanie kariet, počítačové adaptéry na striedavý prúd, elektronické oznamovacie prístroje pre telesne postihnutých, holografické prístroje a nástroje, elektronické hodiny a hodinky, príslušenstvo týchto výrobkov, prístroje a nástroje chirurgické, lekárske, zubolekárske a zverolekárske vrátane špeciálneho nábytku pre tieto odbory a vrátane prístrojov a zdravotníckych pomôcok ako: ortopedické bandáže, zdravotnícke výrobky z gumy, protézy počítajúc do toho röntgenové fotografické prístroje, ophthalmologické prístroje, príslušenstvo týchto výrobkov.

(540)

Canon

(732) Canon Kabushiki Kaisha, 30-2, 3-chome, Shimomaruko, Ohta-ku, 100 Tokyo, JP;

(740) ROTT, RŮŽIČKA & GUTTMANN, v. o. s., Bratislava, SK;

(111) 166375

(151) 03.11.1986

(156) 13.01.2003

(180) 13.01.2013

(210) 53417

(220) 13.01.1983

7 (511) 16

(511) 16 - Písacie stroje, kancelárske stroje a zariadenia (s výnimkou tých, ktoré sa týkajú úžitkových elektronických strojov a prístrojov).

(540)

Canon

(732) Canon Kabushiki Kaisha, 30-2, 3-chome, Shimomaruko, Ohta-ku, 100 Tokyo, JP;

(740) ROTT, RŮŽIČKA & GUTTMANN, v. o. s., Bratislava, SK;

(111) 166376

(151) 03.11.1986

(156) 13.01.2003

(180) 13.01.2013

(210) 53418

(220) 13.01.1983

7 (511) 1

(510) Chemické výrobky na priemyselné a vedecké účely, chemické výrobky určené pre fotografiu, poľnohospodárstvo, záhradníctvo a lesníctvo, ži-

vice umelé, plastické hmoty v surovom stave (v prášku, v pastách alebo v tekutom stave), pôdne hnojivá prírodné a umelé, hasiace prostriedky, prostriedky na kalenie a zváranie, chemické prostriedky na konzervovanie potravín, triesloviny, priemyselné spojivá, vyvolávací materiál na fotografiu a elektrofotografiu, príslušenstvo všetkých uvedených výrobkov.

(540)

Canon

(732) Canon Kabushiki Kaisha, 30-2, 3-chome, Shimomaruko, Ohta-ku, 100 Tokyo, JP;

(740) ROTT, RŮŽIČKA & GUTTMANN, v. o. s., Bratislava, SK;

(111) 166378

(151) 03.11.1986

(156) 13.01.2003

(180) 13.01.2013

(210) 54713

(220) 13.01.1983

7 (511) 8

(510) Kuchynské náradie (s výnimkou elektrických prístrojov a ich príslušenstva, ručných nožiar-ských výrobkov a ručných nástrojov), výrobky určené na bežnú dennú potrebu, pokiaľ patria do tr. 8.

(540)

Canon

(732) Canon Kabushiki Kaisha, 30-2, 3-chome, Shimomaruko, Ohta-ku, 100 Tokyo, JP;

(740) ROTT, RŮŽIČKA & GUTTMANN, v. o. s., Bratislava, SK;

(111) 166379

(151) 03.11.1986

(156) 13.01.2003

(180) 13.01.2013

(210) 54714

(220) 13.01.1983

7 (511) 8

(510) Ihly, meče, ručné nožiarske výrobky, brúsne náradie, kovové príslušenstvo uvedených výrobkov, pokiaľ patria do tr. 8.

(540)

Canon

(732) Canon Kabushiki Kaisha, 30-2, 3-chome, Shimomaruko, Ohta-ku, 100 Tokyo, JP;

(740) ROTT, RŮŽIČKA & GUTTMANN, v. o. s., Bratislava, SK;

(111) 171575

(151) 07.12.1992

(156) 11.06.2002

(180) 11.06.2012

(210) 69229

(220) 11.06.1992

7 (511) 6, 10, 20, 21, 26

(510) Bytové a nábytkové kovania, pletacie ihlice a háčkovadlá, akupunktúrne ihly, škárovacie kríže na obklady, kúpeľňové súpravy, príchytky a držiaky pre domácnosť a nábytok z plastov, kábl'ové príchytky z plastov.

(540)

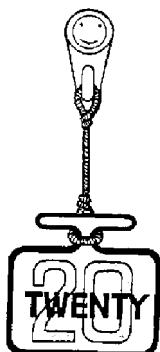

(732) Pokorný Miloš, J. Jindřicha 3, 370 06 České Budějovice, CZ;

(740) Hojčuš Peter, Ing., Bratislava, SK;

(111) 172092

(151) 03.11.1993

(156) 31.03.2003

(180) 31.03.2013

(210) 355-93

(220) 31.03.1993

(450) 02.02.1994

7 (511) 5

(510) Farmaceutické prípravky.

(540) CAVERJECT

(732) Pharmacia Enterprises S. A., 6, Circuit de la Foire Internationale, L-1347 Luxembourg, LU;

(740) Fajnorová Mária, Ing., Bratislava, SK;

(111) 172155

(151) 13.12.1993

(156) 27.01.2003

(180) 27.01.2013

(210) 40-93

(220) 27.01.1993

(450) 06.04.1994

7 (511) 3

(510) Kozmetické výrobky, prostriedky proti poteniu, kolínske vody, parfumy, vlasové prípravky a šampóny.

(540) RESOLVE

(732) Beecham Group p. l. c., Four New Horizons Court, Harlequin Avenue, Brentford, Middlesex TW8 9EP, GB;

(740) Fajnorová Mária, Ing., Bratislava, SK;

(111) 172178

(151) 28.12.1993

(156) 09.02.2003

(180) 09.02.2013

(210) 83-93

(220) 09.02.1993

(450) 06.04.1994

7 (511) 35, 38, 41, 42

(510) Vydavateľská a nakladateľská činnosť a s tým spojený predaj a distribúcia produkcie, prevádzka nahrávacieho štúdia vrátane tvorby, vydávania a distribúcie slovesných a hudobných nahrávok na rôznych zvukových nosičoch, prevádzka rozhlasovej stanice a rozhlasové vysielanie, inzertná a reklamná činnosť.

(540)



(732) Rádio TWIST, a. s., Šalviová 1, 821 01 Bratislava, SK;

(740) Fajnorová Mária, Ing., Bratislava, SK;

(111) 172186

(151) 28.12.1993

(156) 24.05.2003

(180) 24.05.2013

(210) 754-93

(220) 24.05.1993

(450) 06.04.1994

7 (511) 30

(510) Jedlo a prísady do jedla obsiahnuté v triede 30; obilniny na raňajky a pripravené, ochutené obilniny vrátane tých, ktoré sú pripravené z pšenice, raže, jačmeňa, kukurice, ovsu a ryže, chlebové pečivo, chuťovky, múka a obilné výrobky určené na ľudskú výživu, napr. ovsené vločky a pod.; káva, čaj, kakao, cukor, ryža, tapioka, ságo, kávové náhradky, nápoje z kávy, kakaa a čokolády; chlieb, sucháre a sušienky, koláče, jemné pečivo a cukrovinky; zmrzlina, med, sirup z melasy, kvasnice, prášky do pečiva, soľ, horčica, korenie, ocot, chuťové omáčky, ľad.

(540) KELLOGG'S CORN FLAKES

(732) KELLOGG COMPANY, spoločnosť zriadená a existujúca podľa zákonov štátu Delaware, One Kellogg Square, Battle Creek, Michigan, US;

(740) Tomeš Pavol, Ing., Bratislava, SK;

(111) 172188

(151) 28.12.1993

(156) 24.05.2003

(180) 24.05.2013

(210) 759-93

(220) 24.05.1993

(450) 06.04.1994

7 (511) 30

(510) Jedlo a prísady do jedla obsiahnuté v triede 30; obilniny na raňajky a pripravené, ochutené obilniny vrátane tých, ktoré sú pripravené z pšenice, raže, jačmeňa, kukurice, ovsu a ryže, chlebové pečivo, chuťovky, múka a obilné výrobky určené na ľudskú výživu, napr. ovsené vločky a pod.; káva, čaj, kakao, cukor, ryža, tapioka, ságo, kávové náhradky, nápoje z kávy, kakaa a čokolády; chlieb, sucháre a sušienky, koláče, jemné pečivo a cukrovinky; zmrzlina, med, sirup z melasy, kvasnice, prášky do pečiva, soľ, horčica, korenie, ocot, chuťové omáčky, ľad.

(540) FROOT LOOPS

- (732) KELLOGG COMPANY, spoločnosť zriadená a existujúca podľa zákonov štátu Delaware, One Kellogg Square, Battle Creek, Michigan, US;
 (740) Tomeš Pavol, Ing., Bratislava, SK;

(111) 172256

- (151) 20.01.1994
 (156) 30.04.2003
 (180) 30.04.2013
 (210) 622-93
 (220) 30.04.1993
 (450) 11.05.1994

7 (511) 9, 16, 42

- (510) Počítačové softvéry; tlačoviny, tlačivá, manuály, inštruktážne a vyučovacie pomôcky (iné ako prístroje), papierové pásky a štítky, všetko pre počítačové programy; služby oznamované v priebehu strojového času, programovanie, konzultačné služby pre počítače, prenájom, licencie, lízing a predaj počítačových programov a softvéra, zriaďovanie, údržba a opravy softvérov, vzory počítačových programov.

(540) COMSHARE

- (732) COMSHARE INCORPORATED, spoločnosť zriadená podľa zákonov štátu Michigan, Wolverine Tower, 3001 South State Street, ANN ARBOR, Michigan 48106, US;
 (740) Tomeš Pavol, Ing., Bratislava, SK;

(111) 172280

- (151) 04.02.1994
 (156) 24.05.2003
 (180) 24.05.2013
 (210) 771-93
 (220) 24.05.1993
 (450) 11.05.1994

7 (511) 30

- (510) Jedlo a prísady do jedla obsiahnuté v triede 30; obilniny na raňajky a pripravené, ochutené obilniny vrátane tých, ktoré sú pripravené z pšenice, raže, jačmeňa, kukurice, ovsu a ryže, chlebové pečivo, chuťovky, múka a obilné výrobky určené na ľudskú výživu, napr. ovsené vločky a pod.; káva, čaj, kakao, cukor, ryža, tapioka, ságo, kávové náhradky, nápoje z kávy, kakaa a čokolády; chlieb, sucháre a sušienky, koláče, jemné pečivo a cukrovinky; zmrzlina, med, sirup z melasy, kvasnice, prášky do pečiva, soľ, horčica, korenie, ocot, chuťové omáčky, ľad.

(540) KELLOGG 'S CHOCOS

- (732) KELLOGG COMPANY, spoločnosť zriadená a existujúca podľa zákonov štátu Delaware, One Kellogg Square, Battle Creek, Michigan, US;
 (740) Tomeš Pavol, Ing., Bratislava, SK;

(111) 172285

- (151) 08.02.1994
 (156) 08.03.2003
 (180) 08.03.2013
 (210) 191-93
 (220) 08.03.1993
 (450) 11.05.1994

7 (511) 28

- (510) Hračky, hry a veci na hranie.

(540) TONKA

- (732) Hasbro, Inc., spoločnosť zriadená podľa zákonov štátu Rhode Island, 1027 Newport Avenue, Pawtucket, Rhode Island 02862 - 1059, US;
 (740) Bušová Eva, JUDr., Bratislava, SK;

(111) 172286

- (151) 08.02.1994
 (156) 08.03.2003
 (180) 08.03.2013
 (210) 193-93
 (220) 08.03.1993
 (450) 11.05.1994

7 (511) 28

- (510) Hračky, hry a veci na hranie.

(540)

- (732) Hasbro, Inc., spoločnosť zriadená podľa zákonov štátu Rhode Island, 1027 Newport Avenue, Pawtucket, Rhode Island 02862 - 1059, US;
 (740) Bušová Eva, JUDr., Bratislava, SK;

(111) 172287

- (151) 08.02.1994
 (156) 08.03.2003
 (180) 08.03.2013
 (210) 192-93
 (220) 08.03.1993
 (450) 11.05.1994

7 (511) 28

- (510) Hračky, hry a veci na hranie.

(540)

- (732) Hasbro, Inc., spoločnosť zriadená podľa zákonov štátu Rhode Island, 1027 Newport Avenue, Pawtucket, Rhode Island 02862 - 1059, US;
 (740) Bušová Eva, JUDr., Bratislava, SK;

(111) 172297

- (151) 22.02.1994
 (156) 08.03.2003
 (180) 08.03.2013
 (210) 194-93
 (220) 08.03.1993
 (450) 11.05.1994

7 (511) 28

- (510) Hračky, hry a veci na hranie.

(540) PARKER BROTHERS

- (732) Hasbro, Inc., spoločnosť zriadená podľa zákonov štátu Rhode Island, 1027 Newport Avenue, Pawtucket, Rhode Island 02862 - 1059, US;
 (740) Bušová Eva, JUDr., Bratislava, SK;

(111) 172299

(151) 22.02.1994
 (156) 24.05.2003
 (180) 24.05.2013
 (210) 765-93
 (220) 24.05.1993
 (450) 11.05.1994

7 (511) 30

(510) Jedlo a prísady do jedla obsiahnuté v triede 30; obilniny na raňajky a pripravené, ochutené obilniny vrátane tých, ktoré sú pripravené z pšenice, raže, jačmeňa, kukurice, ovsu a ryže, chlebové pečivo, chuťovky, múka a obilné výrobky určené na ľudskú výživu, napr. ovsené vločky a pod.; káva, čaj, kakao, cukor, ryža, tapioka, ságo, kávové náhradky, nápoje z kávy, kakaa a čokolády; chlieb, sucháre a sušienky, koláče, jemné pečivo a cukrovinky; zmrzlina, med, sirup z melasy, kvasnice, prášky do pečiva, soľ, horčica, korenie, ocot, chuťové omáčky, ľad.

(540) TONY THE TIGER

(732) KELLOGG COMPANY, spoločnosť zriadená a existujúca podľa zákonov štátu Delaware, One Kellogg Square, Battle Creek, Michigan, US;
 (740) Tomeš Pavol, Ing., Bratislava, SK;

(111) 172300

(151) 22.02.1994
 (156) 24.05.2003
 (180) 24.05.2013
 (210) 768-93
 (220) 24.05.1993
 (450) 11.05.1994

7 (511) 30

(510) Jedlo a prísady do jedla obsiahnuté v triede 30; obilniny na raňajky a pripravené, ochutené obilniny vrátane tých, ktoré sú pripravené z pšenice, raže, jačmeňa, kukurice, ovsu a ryže, chlebové pečivo, chuťovky, múka a obilné výrobky určené na ľudskú výživu, napr. ovsené vločky a pod.; káva, čaj, kakao, cukor, ryža, tapioka, ságo, kávové náhradky, nápoje z kávy, kakaa a čokolády; chlieb, sucháre a sušienky, koláče, jemné pečivo a cukrovinky; zmrzlina, med, sirup z melasy, kvasnice, prášky do pečiva, soľ, horčica, korenie, ocot, chuťové omáčky, ľad.

(540) TOPPAS

(732) KELLOGG COMPANY, spoločnosť zriadená a existujúca podľa zákonov štátu Delaware, One Kellogg Square, Battle Creek, Michigan, US;
 (740) Tomeš Pavol, Ing., Bratislava, SK;

(111) 172303

(151) 22.02.1994
 (156) 24.05.2003
 (180) 24.05.2013
 (210) 773-93
 (220) 24.05.1993
 (450) 11.05.1994

7 (511) 30

(510) Jedlo a prísady do jedla obsiahnuté v triede 30; obilniny na raňajky, pripravené a ochutené obilniny vrátane tých, ktoré sú pripravené z pšenice, raže, jačmeňa, kukurice, ovsu a ryže, chlebové pečivo, chuťovky, múka a obilné výrobky určené na ľudskú výživu, napr. ovsené vločky a pod.;

káva, čaj, kakao, cukor, ryža, tapioka, ságo, kávové náhradky, nápoje z kávy, kakaa a čokolády; chlieb, sucháre a sušienky, koláče, jemné pečivo a cukrovinky; zmrzlina, med, sirup z melasy, kvasnice, prášky do pečiva, soľ, horčica, korenie, ocot, chuťové omáčky, ľad.

(540) CHOMBOS

(732) KELLOGG COMPANY, spoločnosť zriadená a existujúca podľa zákonov štátu Delaware, One Kellogg Square, Battle Creek, Michigan, US;
 (740) Tomeš Pavol, Ing., Bratislava, SK;

(111) 172304

(151) 22.02.1994
 (156) 24.05.2003
 (180) 24.05.2013
 (210) 775-93
 (220) 24.05.1993
 (450) 11.05.1994

7 (511) 30

(510) Jedlo a prísady do jedla obsiahnuté v triede 30; obilniny na raňajky, pripravené a ochutené obilniny vrátane tých, ktoré sú pripravené z pšenice, raže, jačmeňa, kukurice, ovsu a ryže, chlebové pečivo, chuťovky, múka a obilné výrobky určené na ľudskú výživu, napr. ovsené vločky a pod.; káva, čaj, kakao, cukor, ryža, tapioka, ságo, kávové náhradky, nápoje z kávy, kakaa a čokolády; chlieb, sucháre a sušienky, koláče, jemné pečivo a cukrovinky; zmrzlina, med, sirup z melasy, kvasnice, prášky do pečiva, soľ, horčica, korenie, ocot, chuťové omáčky, ľad.

(540) KELLOGG 'S CRUNCHY NUT

(732) KELLOGG COMPANY, spoločnosť zriadená a existujúca podľa zákonov štátu Delaware, One Kellogg Square, Battle Creek, Michigan, US;
 (740) Tomeš Pavol, Ing., Bratislava, SK;

(111) 172342

(151) 03.03.1994
 (156) 09.04.2003
 (180) 09.04.2013
 (210) 444-93
 (220) 09.04.1993
 (450) 08.06.1994

7 (511) 32

(510) Nealkoholické nápoje, sirupy, koncentráty a iné prísady používané na prípravu týchto nápojov.

(540) MUG

(732) PepsiCo, Inc., spoločnosť zriadená podľa zákonov štátu North Carolina, 700 Anderson Hill Road, Purchase, New York 10577, US;
 (740) Tomeš Pavol, Ing., Bratislava, SK;

(111) 172359

(151) 10.03.1994
 (156) 21.04.2003
 (180) 21.04.2013
 (210) 510-93
 (220) 21.04.1993
 (450) 08.06.1994

7 (511) 17

(510) Polotovary z plastických hmôt, rúrky a hadice z plastických hmôt a ich príslušenstvo.

(540) DURATHANE

- (732) DURA - LINE CORPORATION, spoločnosť zriadená podľa zákonov štátu Delaware, South 23rd Street, Middlesboro, Kentucky 40965, US;
 (740) Bušová Eva, JUDr., Bratislava, SK;

(111) 172360

- (151) 10.03.1994
 (156) 21.04.2003
 (180) 21.04.2013
 (210) 509-93
 (220) 21.04.1993
 (450) 08.06.1994

7 (511) 17

- (510) Polotovary z plastických hmôt, rúrky a hadice z plastických hmôt a ich príslušenstvo.

(540) MAG-DUCT

- (732) DURA - LINE CORPORATION, spoločnosť zriadená podľa zákonov štátu Delaware, South 23rd Street, Middlesboro, Kentucky 40965, US;
 (740) Bušová Eva, JUDr., Bratislava, SK;

(111) 172361

- (151) 10.03.1994
 (156) 21.04.2003
 (180) 21.04.2013
 (210) 508-93
 (220) 21.04.1993
 (450) 08.06.1994

7 (511) 6

- (510) Kovové výrobky, najmä kovové oká.

(540) SWIPUL

- (732) DURA - LINE CORPORATION, spoločnosť zriadená podľa zákonov štátu Delaware, South 23rd Street, Middlesboro, Kentucky 40965, US;
 (740) Bušová Eva, JUDr., Bratislava, SK;

(111) 172362

- (151) 10.03.1994
 (156) 21.04.2003
 (180) 21.04.2013
 (210) 512-93
 (220) 21.04.1993
 (450) 08.06.1994

7 (511) 17

- (510) Polotovary z plastických hmôt, rúrky a hadice z plastických hmôt a ich príslušenstvo.

(540) SILICORE

- (732) DURA - LINE CORPORATION, spoločnosť zriadená podľa zákonov štátu Delaware, South 23rd Street, Middlesboro, Kentucky 40965, US;
 (740) Bušová Eva, JUDr., Bratislava, SK;

(111) 172370

- (151) 10.03.1994
 (156) 20.04.2003
 (180) 20.04.2013
 (210) 499-93
 (220) 20.04.1993
 (450) 08.06.1994

7 (511) 31

- (510) Krmivo a kŕmne zložky pre zvieratá, vtákov a ryby; prísady, prídavky, kŕmny základ, doplnky,

dotatky pre uvedené kŕmne zložky; živé zvieratá; poľnohospodárske, záhradnícke a lesné produkty a semená.

(540) SPILLERS

- (732) Dalgety Spillers Foods Limited, 100 George Street, London W1H 5RH, GB;
 (740) Majlingová Marta, Ing., Bratislava, SK;

(111) 172375

- (151) 10.03.1994
 (156) 21.04.2003
 (180) 21.04.2013
 (210) 504-93
 (220) 21.04.1993
 (450) 08.06.1994

7 (511) 17

- (510) Polotovary z plastických hmôt, rúrky a hadice z plastických hmôt a ich príslušenstvo.

(540) FIREJACKET

- (732) DURA - LINE CORPORATION, spoločnosť zriadená podľa zákonov štátu Delaware, South 23rd Street, Middlesboro, Kentucky 40965, US;
 (740) Bušová Eva, JUDr., Bratislava, SK;

(111) 172444

- (151) 02.05.1994
 (156) 09.04.2003
 (180) 09.04.2013
 (210) 442-93
 (220) 09.04.1993
 (450) 06.07.1994

7 (511) 32

- (510) Nealkoholické nápoje, sirupy, koncentráty a iné prísady používané na prípravu týchto nápojov.

(540)

- (732) PepsiCo, Inc., spoločnosť zriadená podľa zákonov štátu North Carolina, 700 Anderson Hill Road, Purchase, New York 10577, US;
 (740) Tomeš Pavol, Ing., Bratislava, SK;

(111) 172688

- (151) 06.09.1994
 (156) 16.04.2003
 (180) 16.04.2013
 (210) 466-93
 (220) 16.04.1993
 (450) 09.11.1994

7 (511) 7, 12, 19, 36, 37

- (510) Stavebný materiál a mechanizácia, drevo, autá, vykonávanie priemyselných stavieb, vykonávanie inžinierskych stavieb, vykonávanie bytových a občianskych stavieb, zabezpečovanie kompletnej výstavby, rekonštrukcia, modernizácia a údržba objektov, zateplovanie a fasádne obklady budov, hydroizolácie a tepelné izolácie striech,

montáž a opláštenie oceľových konštrukcií, nátery fasád a konštrukcií, stavebné práce vo výškach, sprostredkovanie obchodu a služieb.

(540)



(732) STIP spol. s r. o., Štefánikova 20, 912 50 Trenčín, SK;

(740) Dudová Tatiana, Trenčín, SK;

(111) 172691

(151) 07.09.1994

(156) 21.04.2003

(180) 21.04.2013

(210) 505-93

(220) 21.04.1993

(310) 74/324 125

(320) 21.10.1992

(330) US

(450) 09.11.1994

7 (511) 18

(510) Športové tašky všetkých druhov, tašky z vlnených látok, prepravné tašky, plecniaky, torby, tašky s remeňom cez rameno.

(540)



(732) REEBOK INTERNATIONAL LIMITED, Moor Lane Mill, Moor Lane, Lancaster LA1 1GF, GB;

(740) Bušová Eva, JUDr., Bratislava, SK;

(111) 172704

(151) 08.09.1994

(156) 21.04.2003

(180) 21.04.2013

(210) 507-93

(220) 21.04.1993

(450) 09.11.1994

7 (511) 17

(510) Polotovary z plastických hmôt, rúrky a hadice z plastických hmôt a ich príslušenstvo vrátane ťažných pásov na použitie pri inštalácii rúrky alebo hadice.

(540) **EVEN-LOAD**

(732) DURA - LINE CORPORATION, spoločnosť zriadená podľa zákonov štátu Delaware, South 23rd Street, Middlesboro, Kentucky 40965, US;

(740) Bušová Eva, JUDr., Bratislava, SK;

(111) 172707

(151) 22.09.1994

(156) 26.02.2003

(180) 26.02.2013

(210) 152-93

(220) 26.02.1993

(450) 07.12.1994

7 (511) 9

(510) Elektrické a elektronické zariadenia a prístroje, hlavne počítače; počítačové periférne zariadenia, procesory, zobrazovacie jednotky, grafické riadiace jednotky, počítačové pamäte, nosiče dát, kresliace zariadenia, tlačiarne, optické snímače, čítacie zariadenia, klávesnice, guľové ovládače, myši (zariadenia na spracovanie dát), snímače súradníc, elektronické perá (zobrazovacie jednotky), modulátory a demodulátory signálu, hlasové výstupné jednotky, programové vybavenia počítačov, prepájacie jednotky (zariadenia na spracovanie dát), optické disky, počítačové rozhrania, zariadenia na spracovanie dát, optické zariadenia a prístroje, obrazovkové zobrazovacie jednotky, zobrazovacie zariadenia na báze tekutých kryštálov, grafické karty, konektory (elektrické), časti a príslušenstvá uvedených zariadení; zariadenia na vnútornú komunikáciu; televízne zariadenia; textové procesory; plošné spoje; projekčné zariadenia; fototelegrafické zariadenia; telefaxy; kopírovacie zariadenia a stroje.

(540)



(732) EIZO NANA O CORPORATION, 153 Shimokashiwano-cho, Matto-shi, Ishikawa, JP;

(740) ROTT, RŮŽIČKA & GUTTMANN, v. o. s., Bratislava, SK;

(111) 172709

(151) 22.09.1994

(156) 26.02.2003

(180) 26.02.2013

(210) 153-93

(220) 26.02.1993

(450) 07.12.1994

7 (511) 9

(510) Elektrické a elektronické zariadenia a prístroje, hlavne počítače; počítačové periférne zariadenia, procesory, zobrazovacie jednotky, grafické riadiace jednotky, počítačové pamäte, nosiče dát, kresliace zariadenia, tlačiarne, optické snímače, čítacie zariadenia, klávesnice, guľové ovládače, myši (zariadenia na spracovanie dát), snímače súradníc, elektronické perá (zobrazovacie jednotky), modulátory a demodulátory signálu, hlasové výstupné jednotky, programové vybavenia počítačov, prepájacie jednotky (zariadenia na spracovanie dát), optické disky, počítačové rozhrania, zariadenia na spracovanie dát, optické zariadenia a prístroje, obrazovkové zobrazovacie jednotky, zobrazovacie zariadenia na báze tekutých kryštálov, grafické karty, konektory (elektrické), časti a príslušenstvá uvedených zariadení; zariadenia na vnútornú komunikáciu; televízne zariadenia; textové procesory; plošné spoje;

projekčné zariadenia; fototelegrafické zariadenia; telefaxy; kopírovacie zariadenia a stroje.

(540) FLEXSCAN

- (732) EIZO NANAŌ CORPORATION, 153 Shimokashiwano-cho, Matto-shi, Ishikawa, JP;
(740) ROTT, RŮŽIČKA & GUTTMANN, v. o. s., Bratislava, SK;

(111) 172710

- (151) 22.09.1994
(156) 02.03.2003
(180) 02.03.2013
(210) 165-93
(220) 02.03.1993
(450) 07.12.1994

7 (511) 11

- (510) Sterilizátory, elektrické a elektronické autoklávy, časti a fitingy do týchto výrobkov.

(540) PRESTIGE MEDICAL

- (732) MEDIN LIMITED, Off Clarendon Road, Blackburn, Lancashire, GB;
(740) Fajnorová Mária, Ing., Bratislava, SK;

(111) 172758

- (151) 03.10.1994
(156) 22.04.2003
(180) 22.04.2013
(210) 521-93
(220) 22.04.1993
(450) 07.12.1994

7 (511) 10

- (510) Prístroje a nástroje chirurgické, lekárske, zubolekárske a zverolekárske, protézy všetkých druhov, ortopedické výrobky, šijací materiál na lekárske účely.

(540) GRI-FOLDER

- (732) PROBITAS PHARMA, S. A., C/ de la Marina, 16-18, Torre Mapfre - Planta 26, 08005 Barcelona, ES;
(740) PATENTSERVIS BRATISLAVA, a. s., Bratislava, SK;

(111) 172759

- (151) 03.10.1994
(156) 30.04.2003
(180) 30.04.2013
(210) 620-93
(220) 30.04.1993
(450) 07.12.1994

7 (511) 3

- (510) Parfúm, parfumovaná voda, kolínska voda, kolínska, toaletná voda, toaletné mydlo, púder na zásyp, telový krém a pleťová voda, voda po holení a krém.

(540) REALM

- (732) HUMANN PHEROMONE SCIENCES, INC., spoločnosť zriadená podľa zákonov štátu California, 84 West Santa Clara Street, 95113 Suite 720, San Jose, California, US;
(740) Tomeš Pavol, Ing., Bratislava, SK;

(111) 173287

- (151) 23.12.1994
(156) 30.04.2003
(180) 30.04.2013
(210) 610-93
(220) 30.04.1993
(450) 08.03.1995

7 (511) 19

- (510) Keramické dierované zazubené tvarovky na vonkajšie nosné murivo, vnútorné nosné murivo, priečkové murivo a doplnkové murivo.

(540)

- (732) Slovenský tehliarsky priemysel, a. s., Bytčická 89, 010 99 Žilina, SK;

(111) 173465

- (151) 19.01.1995
(156) 16.04.2002
(180) 16.04.2012
(210) 68025
(220) 16.04.1992
(450) 12.04.1995

7 (511) 29, 30

- (510) Mäso, ryby, hydina, zverina, mäsové výťažky, konzervované, sušené a zavárané ovocie a zelenina, želé, džemy, vajcia, mlieko, mliečne výrobky, jed-lé oleje a tuky, zaváraniny, cukrovinky, šalátové nálevy.

(540) ROMANSA

- (732) KOLINSKA, prehrambena industrija, d. d., Kolinska ulica 1, 1544 Ljubljana, SI;
(740) Tomeš Pavol, Ing., Bratislava, SK;

(111) 173582

- (151) 07.02.1995
(156) 12.08.2002
(180) 12.08.2012
(210) 70856
(220) 12.08.1992
(450) 10.05.1995

7 (511) 9

- (510) Zvukové nahrávky a video nahrávky vo forme diskiet a pásov.

(540)

- (732) Arista Records, Inc., spoločnosť zriadená podľa zákonov štátu Delaware, New York, US;
(740) Fajnorová Mária, Ing., Bratislava, SK;

(111) 173786

- (151) 10.02.1995
(156) 24.05.2003
(180) 24.05.2013
(210) 788-93
(220) 24.05.1993

(450) 10.05.1995

7 (511) 14, 18, 24, 25, 26

(510) Vreckové hodinky, hodiny; klenoty; ihlice na viazanky a spony na viazanky; kufre, cestovné tašky, športové kabely; dáždňiky; aktovky na dokumenty a náprsné tašky; kabáty, saká; pokrývky hlavy, športové košele, tričká, svetre, vesty, ponožky, kravaty a šatky, opasky, oblečenie do dažďa, oteplovačky, tepláky, vreckovky, bermudy, pánske plavky, tenké teplákové súpravy, nohavice, spodky, džínsy; topánky, vysoké topánky.

(540)

(732) WORLDWIDE BRANDS, Inc., spoločnosť zriadená podľa zákonov štátu Delaware, 1209 Orange Street, Wilmington, Delaware, US;

(740) Tomeš Pavol, Ing., Bratislava, SK;

(111) 174087

(151) 23.03.1995

(156) 21.04.2003

(180) 21.04.2013

(210) 511-93

(220) 21.04.1993

(450) 07.06.1995

7 (511) 17

(510) Gutaperča, guma, balata a náhrady týchto hmôt, polotovary z plastických hmôt, tesniace hmoty, upchávky a izolácie, azbest, slúda a výrobky z nich, rúrky a hadice z plastických hmôt, najmä z drôtu a plastických hmôt alebo z káblov a plastických hmôt, kombinované rúrky a hadice a ich príslušenstvo.

(540) PIGGY BACK

(732) DURA - LINE CORPORATION, spoločnosť zriadená podľa zákonov štátu Delaware, South 23rd Street, Middlesboro, Kentucky 40965, US;

(740) Bušová Eva, JUDr., Bratislava, SK;

(111) 174094

(151) 23.03.1995

(156) 31.05.2003

(180) 31.05.2013

(210) 843-93

(220) 31.05.1993

(450) 07.06.1995

7 (511) 5

(510) Farmaceutické prípravky a substancie.

(540) ENABLEX

(732) Pfizer Inc., 235 East 42nd Street, New York, New York 10017, US;

(740) Bušová Eva, JUDr., Bratislava, SK;

(111) 174095

(151) 23.03.1995

(156) 31.05.2003

(180) 31.05.2013

(210) 841-93

(220) 31.05.1993

(450) 07.06.1995

7 (511) 29, 30, 32

(510) Mlieko, fermentované mlieko, jogurt, mliečne nápoje, fermentované mliečne nápoje a iné mliečne produkty; kávové a kakaové nápoje; sladké nápoje, oksyložené vody a iné nealkoholické nápoje, ovocné nápoje a ovocné šťavy, sirupy a iné prípravky na prípravu nápojov.

(540) YAKULT

(732) KABUSHIKI KAISHA YAKULUT HONSHA, 1-19 Higashi Shimbashi 1-chome, 105 Minato-ku, Tokyo, JP;

(740) Bušová Eva, JUDr., Bratislava, SK;

(111) 174096

(151) 23.03.1995

(156) 27.05.2003

(180) 27.05.2013

(210) 825-93

(220) 27.05.1993

(450) 07.06.1995

7 (511) 3

(510) Prípravky na starostlivosť o telo a kozmetické prípravky, prípravky na starostlivosť o vlasy, mydlá, prísady do kúpeľa.

(540) CALIA

(732) Reckitt Benckiser N. V., De Fruittuinen 2-12, 2132 NZ Hoofddorp, NL;

(740) Žovicová Viera, Mgr., Bratislava, SK;

(111) 174117

(151) 27.03.1995

(156) 27.04.2003

(180) 27.04.2013

(210) 540-93

(220) 27.04.1993

(450) 07.06.1995

7 (511) 28

(510) Hokejové korčule, kolieskové korčule, hokejové chrániče, chrániče pre hru lacrosse, lopty na basketbal, lopty na baseball, rukavice na baseball, ochranné prilby na cyklistiku, lyžovanie, korčuľovanie na kolieskových korčuliach a motorové športy. Lyžiarske topánky, plávacie plutvy, chrániče ramien, laktov a kolien, brušné pásy a kolenné ovínadlá pre vzpieracstvo, zariadenie a vybavenie pre vzpieracstvo, gymnastiku a šport, cvičebné plochy, vodné lyže, golfové lopty, golfové tašky, podložky na odpaľovanie golfových loptičiek, dosky na basketbal, basketbalové obruče, basketbalové bránky, basketbalové siete, stolné hry.

(540)

- (732) REEBOK INTERNATIONAL LIMITED, Moor Lane Mill, Moor Lane, Lancaster LA1 1GF, GB;
 (740) Bušová Eva, JUDr., Bratislava, SK;

(111) 174149

- (151) 11.04.1995
 (156) 27.05.2003
 (180) 27.05.2013
 (210) 823-93
 (220) 27.05.1993
 (450) 11.07.1995

7 (511) 29, 30

- (510) Mäso, ryby, hydina, zverina, mäsové výťažky, konzervovaná, sušená a varená zelenina a ovocie; rôsoly, zaváraniny, vajcia, mlieko a iné mliečne výrobky, jedlé oleje a tuky, káva, čaj, kakao, cukor, ryža, tapioka, ságo, kávové náhradky, múka a obilné výrobky určené na ľudskú výživu, chlieb, sucháre a sušienky, koláče, jemné pečivo a cukrovinky; zmrzlina, med, sirup z melasy, kvasnice, prášky do pečiva; soľ, horčica, korenie, ocot, chuťové omáčky; korenie, ľad.

(540)

- (732) COMPAGNIE GERVAIS DANONE, 126-130, rue Jules Guesde, 92300 Levallois-Perret, FR;
 (740) Tomeš Pavol, Ing., Bratislava, SK;

(111) 174213

- (151) 24.04.1995
 (156) 05.02.2002
 (180) 05.02.2012
 (210) 66294
 (220) 05.02.1992
 (450) 11.07.1995

8 (511) 6, 7

- (511) 6 - Stavebné materiály z odlievaných kovov, ztváracie prvky dverí a ich časti, stropné závesy, dverové závesy, otočné gombíky a zámočnícke výrobky na dvere a okná.
 7 - Drevoobrábacie a kovoobrábacie stroje a ich časti, obrábacie stroje a ich súčasti, elektrické pracovné stroje a malé elektrické univerzálne stroje na drevo, kovy a stavebné materiály; elektrické hoblíky, elektrické rýchlorezné píly, elektrické vítačky, elektrické vrtacie kladivá, elektrické kladivá na betón, elektrické skrutkovače, elektrické miešačky živice, elektrické pieskovače, elektrické brúsky, elektrické leštičky, elektrické fréžky, elektrické rezačky, elektrické reťazové píly, elektrické rezné píly, elektrické diagonálne píly, elektrické drážkovacie rezné nástroje, elektrické pásové píly, elektrické kľbové hoblíky, elektrické reťazové dlabačky, súbor elektrických tesárskych nástrojov pozostávajúcich z horeuvedených pracovných strojov a obrábacích strojov, pneumatiké pracovné stroje a malé pneumatiké univerzálne stroje na drevo, kov a stavebný materiál; pneumatiké diskové pieskovače, pneumatiké raziace vítačky, pneumatiké raziace stroje, pneumatiké skrutkovače, pneumatiké

diskové brúsky a ploché brúsky, pneumatiké uťahovače matíc, pneumatiké pieskovače, pneumatiké leštičky, pneumatiké vrtáky, pneumatiké vnútorné závitovky, pneumatiké kladivá, pneumatiké ubíjačky a časti a súčasti všetkého horeuvedeného tovaru. Tlačiarenské stroje a ich časti a súčasti, svetlotlačové sádzacie stroje a ich časti a súčasti, prevádzkové kamery a tlačiarenské dosky.

(540)

- (732) Ryobi Ltd., Mesaki-Cho, Fuchu-Shi, Hiroshima-Ken, JP;
 (740) Bušová Eva, JUDr., Bratislava, SK;

(111) 174383

- (151) 02.05.1995
 (156) 02.04.2003
 (180) 02.04.2013
 (210) 381-93
 (220) 02.04.1993
 (450) 11.07.1995

7 (511) 9, 36, 37

- (510) Elektronické zabezpečovacie a protipožiarne zariadenia, autoalarmy, elektropríslušenstvo do áut, poplašné zariadenia; elektroinštalatérstvo, opravy elektrických strojov a prístrojov, opravy kancelárskej a reprodukčnej elektroniky, opravy výrobkov a zariadení spotrebnej elektroniky; sprostredkovanie obchodu.

(540) CONVEX

- (732) Convex, spol. s r. o., Pri Habánskom mlyne 32, 811 04 Bratislava, SK;
 (740) Porubčan Róbert, Ing., Ivanka pri Dunaji, SK;

(111) 174602

- (151) 22.05.1995
 (156) 21.04.2003
 (180) 21.04.2013
 (210) 506-93
 (220) 21.04.1993
 (310) 74/324 125
 (320) 21.10.1992
 (330) US
 (450) 09.08.1995

7 (511) 25

- (510) Obuv a odevy, košele, tričká s rukávami, náteľníky, svetle, saká, klobúky, štiťy proti slnku (nosené na hlave), ponožky, spodky, nohavice, šortky, sukne, jednodielne priliehavé odevy na šport a voľný čas, trikoty, blúzky a živôtky.

(540)

- (732) REEBOK INTERNATIONAL LIMITED, Moor Lane Mill, Moor Lane, Lancaster LA1 1GF, GB;
 (740) Bušová Eva, JUDr., Bratislava, SK;

(111) 174690

(151) 01.06.1995
 (156) 23.06.2003
 (180) 23.06.2013
 (210) 1031-93
 (220) 23.06.1993
 (450) 14.09.1995

7 (511) 32

(510) Nealkoholické nápoje.

(540) RAVELLA

(732) ST. NICOLAUS, a. s., 1. mája 113, 031 28 Lip-tovský Mikuláš, SK;

(111) 174694

(151) 05.06.1995
 (156) 19.04.2003
 (180) 19.04.2013
 (210) 487-93
 (220) 19.04.1993
 (450) 14.09.1995

7 (511) 5, 16

(510) Výrobky farmaceutické, zverolekárske a zdravotnícké, výrobky diietické pre deti a chorých, náplastí, obväzový materiál, hmoty určené na plombovanie zubov a na odťahy zubov, dezinfekčné prostriedky, prostriedky na ničenie rastlinných a živočíšnych škodcov, antiparazitné látky; papier a výrobky z papiera, lepenka a kartonážne výrobky, tlačoviny, časopisy, periodiká, knihy, výrobky knižárske, fotografie, písacie potreby, kancelárske lepidlá, potreby pre umelcov, štetce, písacie stroje a kancelárske potreby s výnimkou nábytku, učebné a školské potreby a pomôcky, hracie karty, tlačiarenské písmená, štočky.

(540) Always comfort

(732) The Procter & Gamble Company, spoločnosť zriadená podľa zákonov štátu Ohio, One Procter & Gamble Plaza, Cincinnati, Ohio, US;

(740) Bušová Eva, JUDr., Bratislava, SK;

(111) 174743

(151) 06.06.1995
 (156) 20.10.2002
 (180) 20.10.2012
 (210) 72425
 (220) 20.10.1992
 (450) 14.09.1995

7 (511) 36

(510) Poradenská a konzultačná činnosť v oblasti poisťovníctva, poisťovacia činnosť.

(540)

(591) farebná

(732) VICTORIA INTERNATIONAL, AG für Beteiligungen, Victoriaplatz 1, 400 Düsseldorf, DE;

(740) Fajnorová Mária, Ing., Bratislava, SK;

(111) 175040

(151) 23.06.1995
 (156) 06.05.2002
 (180) 06.05.2012
 (210) 68386
 (220) 06.05.1992
 (450) 14.09.1995

7 (511) 9, 14, 37, 42

(510) Meracie prístroje a zariadenia zahrnuté v triede 9 a 14, elektronické prístroje, údržba a oprava týchto zariadení, poradenská činnosť.

(540)

(732) MERET, v. o. s., Pri Šajbách 4, 831 06 Bratislava, SK;

(740) Obertáš Július, Ing., Bratislava, SK;

(111) 175111

(151) 28.06.1995
 (156) 19.11.2002
 (180) 19.11.2012
 (210) 73188
 (220) 19.11.1992
 (450) 14.09.1995

7 (511) 39

(510) Vnútroštátna a medzinárodná motorová doprava; vnútroštátne a medzinárodné zasielateľstvo.

(540)

(732) SETTO CZ, s. r. o., Jana Želivského 2, 130 00 Praha 3, CZ;

(740) Hojčuš Peter, Ing., Bratislava, SK;

(111) 175287

(151) 28.07.1995
 (156) 05.04.2003
 (180) 05.04.2013
 (210) 393-93
 (220) 05.04.1993
 (450) 11.10.1995

7 (511) 9, 29, 30

(510) Ručne ovládané automaty na horúce a studené nápoje, automaty na horúce a studené nápoje ovládané vhadením mince, polievkové koncentráty, polievky, smotana, mlieko, káva, čaj, cukor, čokoláda.

(540) RAPSODY

(732) VORTAN INTERNATIONAL HOLDING N. V., De Ruyterkade 58A, Curacao, AN;

(740) ROTT, RŮŽIČKA & GUTTMANN, v. o. s., Bratislava, SK;

(111) 175288

(151) 28.07.1995
 (156) 05.04.2003
 (180) 05.04.2013
 (210) 394-93
 (220) 05.04.1993

(450) 11.10.1995

7 (511) 9, 29, 30

(510) Ručne ovládané automaty na horúce a studené nápoje, automaty na horúce a studené nápoje ovládané vhadením mince, polievkové koncentráty, polievky, smotana, mlieko, káva, čaj, cukor, čokoláda.

(540)



(591) farebná

(732) VORTAN INTERNATIONAL HOLDING N. V., De Ruyterkade 58A, Curacao, AN;

(740) ROTT, RŮŽIČKA & GUTTMANN, v. o. s., Bratislava, SK;

(111) 175344

(151) 01.08.1995

(156) 06.04.2003

(180) 06.04.2013

(210) 416-93

(220) 06.04.1993

(450) 11.10.1995

7 (511) 33

(510) Mydlá, voňavkárske výrobky, éterické oleje, kozmetické výrobky: rúže, ceruzky na maľovanie očí, pleťové mydlá, uhličitá soli do kúpeľa, oplachovacie prípravky na vlasy, šampóny, vlasové tónovacie prelivy, vlasové formovacie prípravky, spreje na vlasy, želé na úpravu vlasov, parfémy, toaletné vody, kolínske vody, pleťové vody po holení, zvlhčovače pleti, telové púdre, kúpeľové a sprchovacie želé, pleťové vody a prostriedky na čistenie zubov.

(540) GUESS

(732) GUESS? IP Holder L. P., 1444 South Alameda Street, 90021 Los Angeles, California, US;

(740) Fajnorová Mária, Ing., Bratislava, SK;

(111) 175580

(151) 24.08.1995

(156) 28.04.2003

(180) 28.04.2013

(210) 551-93

(220) 28.04.1993

(450) 08.11.1995

7 (511) 9

(510) Telekomunikačné výrobky, predovšetkým na prenos reči a dát, prístroje na diaľkový prenos obrazového a písomného zakódovaného materiálu.

(540)



(732) AT & T CORPORATION, spoločnosť organizovaná a existujúca podľa zákonov štátu New York, 32 Avenue of the Americas, New York, N. Y. 10013, US;

(740) Tomeš Pavol, Ing., Bratislava, SK;

(111) 175609

(151) 24.08.1995

(156) 27.05.2003

(180) 27.05.2013

(210) 826-93

(220) 27.05.1993

(450) 08.11.1995

7 (511) 32

(510) Nealkoholické nápoje, sirupy, koncentráty a iné prísady používané na prípravu týchto nápojov.

(540) PEPSI MAX

(732) PepsiCo, Inc., spoločnosť zriadená podľa zákonov štátu North Carolina, 700 Anderson Hill Road, Purchase, New York 10577, US;

(740) Tomeš Pavol, Ing., Bratislava, SK;

(111) 175614

(151) 31.08.1995

(156) 24.05.2003

(180) 24.05.2013

(210) 786-93

(220) 24.05.1993

(450) 08.11.1995

7 (511) 14, 18, 24, 25, 26

(510) Vreckové hodinky, hodiny; klenoty; ihlice na viazanky a spony na viazanky; kufre, cestovné tašky, športové kabely; dáždnyky; aktovky na dokumenty a náprsné tašky; kabáty, saká; pokrývky hlavy, športové košele, tričká, svetre, vesty, ponožky, kravaty a šatky, opasky, oblečenie do dažďa, oteplovačky, tepláky, vreckovky, bermudy, pánske plavky, tenké teplákové súpravy, nohavice, spodky, džínsy; topánky, vysoké topánky.

(540)



(732) WORLDWIDE BRANDS, Inc., spoločnosť zriadená podľa zákonov štátu Delaware, 1209 Orange Street, Wilmington, Delaware, US;

(740) Tomeš Pavol, Ing., Bratislava, SK;

(111) 175615

(151) 31.08.1995

(156) 24.05.2003

(180) 24.05.2013

(210) 787-93

(220) 24.05.1993

(450) 08.11.1995

7 (511) 14, 18, 24, 25, 26

(510) Vreckové hodinky, hodiny; klenoty; ihlice na viazanky a spony na viazanky; kufre, cestovné tašky, športové kabely; dáždnyky; aktovky na dokumenty a náprsné tašky; kabáty, saká; pokrývky

hlavy, športové košeľe, tričká, svetre, vesty, ponožky, kravaty a šatky, opasky, oblečenie do dažďa, oteplovačky, tepláky, vreckovky, bermudy, pánske plavky, tenké teplákové súpravy, nohavice, spodky, džínsy; topánky, vysoké topánky.

(540)

CAMEL

(732) WORLDWIDE BRANDS, Inc., spoločnosť zriadená podľa zákonov štátu Delaware, 1209 Orange Street, Wilmington, Delaware, US;

(740) Tomeš Pavol, Ing., Bratislava, SK;

(111) 175806

(151) 29.09.1995

(156) 30.12.2002

(180) 30.12.2012

(210) 74332

(220) 30.12.1992

(450) 06.12.1995

7 (511) 9

(510) Meracie a kontrolné prístroje.

(540)

HEWLETT

(732) EMERSON ELECTRIC CO., 8000 West Florissant Avenue, St. Louis, Missouri, US;

(740) Tomeš Pavol, Ing., Bratislava, SK;

(111) 175810

(151) 29.09.1995

(156) 30.04.2003

(180) 30.04.2013

(210) 617-93

(220) 30.04.1993

(450) 06.12.1995

7 (511) 1, 3, 8, 21, 24

(510) Čistiace a udrzovacie prostriedky na plochy z dreva, plastickej hmoty, skla, laku, kovu, ako i na povrchy z textilu a keramiky; čistiace prostriedky a udrzovacie prostriedky na dlážky, na nábytok; čistiace prostriedky na WC, prostriedky na pranie a bielenie, plákanie; čistiace prostriedky univerzálne, do domácnosti, leštiace prostriedky, mydlá, prostriedky na čistenie a úpravu vody; ručné čistiace nástroje, náradie na čistenie, leštiace kefy, štetce, špongie, uteráky na čistenie, leštenie.

(540) **WECO**

(732) WECO-Produkte-Marketing, Heiweg 115, D-2400 Lübeck, DE;

(740) Bušová Eva, JUDr., Bratislava, SK;

(111) 175884

(151) 03.10.1995

(156) 11.06.2003

(180) 11.06.2013

(210) 942-93

(220) 11.06.1993

(450) 06.12.1995

7 (511) 30

(510) Jedlo a prísady do jedla obsiahnuté v triede 30; obilniny na raňajky a pripravené, ochutené obilniny vrátane tých, ktoré sú pripravené z pšenice, raže, jačmeňa, kukurice, ovsa a ryže; chuťovky; múka a obilné výrobky určené na ľudskú výživu, napr. ovsené vločky a pod.; káva, čaj, kakao, cukor, ryža, tapioka, ságo, kávové náhradky; nápoje z kávy, kakaa, čokolády; chlieb, sucháre a sušienky, koláče, jemné pečivo a cukrovinky; zmrzlina; med, sirup z melasy; kvasnice, prášky do pečiva; soľ, horčica; korenie, čierne korenie, ocot, chuťové omáčky; ľad.

(540)



(732) KELLOGG COMPANY, spoločnosť zriadená a existujúca podľa zákonov štátu Delaware, One Kellogg Square, Battle Creek, Michigan, US;

(740) Tomeš Pavol, Ing., Bratislava, SK;

(111) 175901

(151) 05.10.1995

(156) 11.06.2003

(180) 11.06.2013

(210) 940-93

(220) 11.06.1993

(450) 10.01.1996

7 (511) 30

(510) Jedlo a prísady do jedla obsiahnuté v triede 30; obilniny na raňajky a pripravené, ochutené obilniny vrátane tých, ktoré sú pripravené z pšenice, raže, jačmeňa, kukurice, ovsa a ryže; chuťovky; múka a obilné výrobky určené na ľudskú výživu, napr. ovsené vločky a pod.; káva, čaj, kakao, cukor, ryža, tapioka, ságo, kávové náhradky; nápoje z kávy, kakaa, čokolády; chlieb, sucháre a sušienky, koláče, jemné pečivo a cukrovinky; zmrzlina; med, sirup z melasy; kvasnice, prášky do pečiva; soľ, horčica; korenie, čierne korenie, ocot, chuťové omáčky; ľad.

(540)



(732) KELLOGG COMPANY, spoločnosť zriadená a existujúca podľa zákonov štátu Delaware, One Kellogg Square, Battle Creek, Michigan, US;

(740) Tomeš Pavol, Ing., Bratislava, SK;

(111) 175902

(151) 05.10.1995
 (156) 11.06.2003
 (180) 11.06.2013
 (210) 937-93
 (220) 11.06.1993
 (450) 10.01.1996

7 (511) 30

(510) Jedlo a prísady do jedla obsiahnuté v triede 30; obilniny na raňajky a pripravené, ochutené obilniny vrátane tých, ktoré sú pripravené z pšenice, raže, jačmeňa, kukurice, ovsu a ryže; chuťovky; múka a obilné výrobky určené na ľudskú výživu, napr. ovsené vločky a pod.; káva, čaj, kakao, cukor, ryža, tapioka, ságo, kávové náhradky; nápoje z kávy, kakaa, čokolády; chlieb, sucháre a sušienky, koláče, jemné pečivo a cukrovinky; zmrzlina; med, sirup z melasy; kvasnice, prášky do pečiva; soľ, horčica; korenie, čierne korenie, ocot, chuťové omáčky; ľad.

(540)

(732) KELLOGG COMPANY, spoločnosť zriadená a existujúca podľa zákonov štátu Delaware, One Kellogg Square, Battle Creek, Michigan, US;

(740) Tomeš Pavol, Ing., Bratislava, SK;

(111) 175903

(151) 05.10.1995
 (156) 11.06.2003
 (180) 11.06.2013
 (210) 938-93
 (220) 11.06.1993
 (450) 10.01.1996

7 (511) 30

(510) Jedlo a prísady do jedla obsiahnuté v triede 30; obilniny na raňajky a pripravené, ochutené obilniny vrátane tých, ktoré sú pripravené z pšenice, raže, jačmeňa, kukurice, ovsu a ryže; chuťovky; múka a obilné výrobky určené na ľudskú výživu, napr. ovsené vločky a pod.; káva, čaj, kakao, cukor, ryža, tapioka, ságo, kávové náhradky; nápoje z kávy, kakaa, čokolády; chlieb, sucháre a sušienky, koláče, jemné pečivo a cukrovinky; zmrzlina; med, sirup z melasy; kvasnice, prášky do pečiva; soľ, horčica; korenie, čierne korenie, ocot, chuťové omáčky; ľad.

(540)

(732) KELLOGG COMPANY, spoločnosť zriadená a existujúca podľa zákonov štátu Delaware, One Kellogg Square, Battle Creek, Michigan, US;

(740) Tomeš Pavol, Ing., Bratislava, SK;

(111) 175904

(151) 05.10.1995
 (156) 11.06.2003
 (180) 11.06.2013
 (210) 939-93
 (220) 11.06.1993
 (450) 10.01.1996

7 (511) 30

(510) Jedlo a prísady do jedla obsiahnuté v triede 30; obilniny na raňajky a pripravené, ochutené obilniny vrátane tých, ktoré sú pripravené z pšenice, raže, jačmeňa, kukurice, ovsu a ryže; chuťovky; múka a obilné výrobky určené na ľudskú výživu, napr. ovsené vločky a pod.; káva, čaj, kakao, cukor, ryža, tapioka, ságo, kávové náhradky; nápoje z kávy, kakaa, čokolády; chlieb, sucháre a sušienky, koláče, jemné pečivo a cukrovinky; zmrzlina; med, sirup z melasy; kvasnice, prášky do pečiva; soľ, horčica; korenie, čierne korenie, ocot, chuťové omáčky; ľad.

(540)

(732) KELLOGG COMPANY, spoločnosť zriadená a existujúca podľa zákonov štátu Delaware, One Kellogg Square, Battle Creek, Michigan, US;

(740) Tomeš Pavol, Ing., Bratislava, SK;

(111) 175921

(151) 06.10.1995
 (156) 30.04.2003
 (180) 30.04.2013
 (210) 618-93
 (220) 30.04.1993
 (450) 10.01.1996

7 (511) 17, 19

(510) Stavebné materiály, a to pevné drevovláknité dosky, dosky z plastu, dosky z vrstvenej hmoty obsahujúcej lignocelulózu a potiahnuté plastmi, plátno potiahnuté plastom, lepenka potiahnutá plastom.

(540) Hornit

(732) Hornitex Werke Gebr. Künemeyer GmbH a. Co. KG, Bahnhofstr. 57, 328 05 Horn-Bad Meinberg, DE;

(740) Tomeš Pavol, Ing., Bratislava, SK;

(111) 175939

(151) 10.10.1995
 (156) 11.05.2003
 (180) 11.05.2013
 (210) 659-93
 (220) 11.05.1993
 (450) 10.01.1996

7 (511) 17, 42

(510) Polotovary z plastických hmôt; rúrky, potrubia a hadice z plastických hmôt; ich súčasti a príslušenstvo vrátane príslušenstva na ich inštaláciu; inžinierske služby na konštrukciu a inštaláciu rúrok a potrubných systémov.

(540)



(732) DURA - LINE CORPORATION, spoločnosť zriadená podľa zákonov štátu Delaware, South 23rd Street, Middlesboro, Kentucky 40965, US;

(740) Bušová Eva, JUDr., Bratislava, SK;

(111) 176077

(151) 26.10.1995
 (156) 18.02.2003
 (180) 18.02.2013
 (210) 123-93
 (220) 18.02.1993
 (450) 10.01.1996

7 (511) 7, 11, 36, 42

(510) Stroje, strojárské výrobky a zariadenia, projektová činnosť v oblasti tepelnej techniky, sprostredkovanie obchodu so strojárskymi výrobkami, strojmi a priemyselným zariadením.

(540)



(591) farebná

(732) MODRATHERM SLOVAKIA, s. r. o., Šúrska 5, 900 01 Modra, SK;

(740) Juran Svetozár, JUDr., Bratislava, SK;

(111) 176080

(151) 27.10.1995
 (156) 09.03.2003
 (180) 09.03.2013
 (210) 203-93
 (220) 09.03.1993
 (310) 74/316010
 (320) 21.09.1992
 (330) US
 (450) 10.01.1996

7 (511) 9

(510) Pohonné zariadenie na pevný disk osobných počítačov.

(540) PROLIANT

(732) COMPAQ INFORMATION TECHNOLOGIES

GROUP, L. P. spoločnosť zriadená podľa zákonov štátu Texas, 20555 State Highway 249, Houston, Texas 77070, US;

(740) Tomeš Pavol, Ing., Bratislava, SK;

(111) 176100

(151) 27.10.1995
 (156) 13.11.2002
 (180) 13.11.2012
 (210) 72967
 (220) 13.11.1992
 (310) 07/321061
 (320) 06.10.1992
 (330) US
 (450) 10.01.1996

7 (511) 42

(510) Stráženie, opatrovanie a dozor osôb a objektov; pátranie, zisťovanie a vyhľadávanie informácií a údajov, najmä zisťovanie kvality a overovanie zázemia podnikov, zisťovanie finančných podmienok, vyšetrovanie za účelom overenia skutočností; osobná ochrana, zabezpečovanie prehládov o situáciách, tajné pátrania.

(540)



(732) Pinkerton Service Corporation, 4330 Park Terrace Drive, Westlake Village, CA 91361, US;

(740) ROTT, RŮŽIČKA & GUTTMANN, v. o. s., Bratislava, SK;

(111) 176186

(151) 21.11.1995
 (156) 30.12.2002
 (180) 30.12.2012
 (210) 74325
 (220) 30.12.1992
 (450) 07.02.1996

7 (511) 7, 8

(510) Obrábacie stroje a ručné náradie.

(540)



(732) Credo Technology Corporation, spoločnosť zriadená podľa zákonov štátu Delaware, 2800 South 25th Avenue, Broadview, Illinois, US;

(740) Tomeš Pavol, Ing., Bratislava, SK;

(111) 176187

(151) 21.11.1995
 (156) 30.12.2002
 (180) 30.12.2012
 (210) 74326
 (220) 30.12.1992

(450) 07.02.1996

7 (511) 7, 8

(510) Obrábacie stroje a ručné náradie.

(540)

SKILSAW

(732) Credo Technology Corporation, spoločnosť zriadená podľa zákonov štátu Delaware, 2800 South 25th Avenue, Broadview, Illinois, US;

(740) Tomeš Pavol, Ing., Bratislava, SK;

(111) 176190

(151) 21.11.1995

(156) 30.12.2002

(180) 30.12.2012

(210) 74334

(220) 30.12.1992

(450) 07.02.1996

7 (511) 9

(510) Prístroje a nástroje na vedecké a laboratórne účely, prístroje a nástroje navigačné, t. j. prístroje a nástroje určené na prenášanie rozkazov, na meranie a prístroje všeobecne používané na riadenie lodí a lietadiel, prístroje a nástroje na váženie a meranie, prístroje a nástroje určené na kontrolné účely, elektrické a elektromechanické súčasti.

(540)

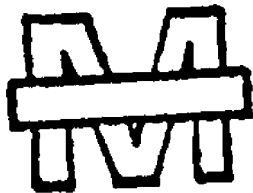

(732) EMERSON ELECTRIC CO., 8000 West Florissant Avenue, St. Louis, Missouri, US;

(740) Tomeš Pavol, Ing., Bratislava, SK;

(111) 176271

(151) 28.11.1995

(156) 28.04.2003

(180) 28.04.2013

(210) 545-93

(220) 28.04.1993

(450) 07.02.1996

7 (511) 5

(510) Vitamíny, minerály, prísady do diétnych jedál, proteínové prášky.

(540) NATURE 'S BEST

(732) NATURE'S BEST, INC., 195 Engineers Road, Hauppauge, New York 11788, US;

(740) Žovicová Viera, Mgr., Bratislava, SK;

(111) 176307

(151) 27.11.1995

(156) 19.11.2002

(180) 19.11.2012

(210) 73185

(220) 19.11.1992

(450) 07.02.1996

7 (511) 9

(510) Prístroje a nástroje na vedecké a laboratórne účely, prístroje a nástroje navigačné, t. j. prístroje a nástroje na prenášanie rozkazov, na meranie a prístroje všeobecne používané pri ovládaní lodí a lietadiel, prístroje a nástroje na váženie a meranie, prístroje a nástroje určené na kontrolné účely, elektrické a elektromechanické súčasti.

(540)

CHROMALOX

(732) CHROMALOX INC., 103 Gamma Drive, Pittsburgh, Pennsylvania, US;

(740) PATENTSERVIS BRATISLAVA, a. s., Bratislava, SK;

(111) 176400

(151) 12.01.1996

(156) 29.04.2003

(180) 29.04.2013

(210) 575-93

(220) 29.04.1993

(310) 74/352 513

(320) 26.01.1993

(330) US

(450) 03.04.1996

7 (511) 9

(510) Počítačový hardvér, počítačové pracoviská a servery, príslušný softvér a periférne zariadenia vrátane počítačových monitorov, diskových jednotiek, grafických subsystémov, klávesníc, myši a inštruktážnych manuálov.

(540) ONYX

(732) Silicon Graphics, Inc., 1600 Amphitheatre Parkway, Mountain View, California 94043, US;

(740) ROTT, RŮŽIČKA & GUTTMANN, v. o. s., Bratislava, SK;

(111) 176423

(151) 22.01.1996

(156) 03.06.2003

(180) 03.06.2013

(210) 862-93

(220) 03.06.1993

(450) 03.04.1996

7 (511) 12

(510) Automobily a iné vozidlá, zariadenia na pohyb po zemi, po vode a vo vzduchu, časti a príslušenstvo k vyššie uvedenému.

(540) SERENA

(732) NISSAN JIDOSHA KABUSHIKI KAISHA, No. 2 Takaracho, Kanagawa-ku, Yokohama-shi, Kanagawa-ken, JP;

(740) PATENTSERVIS BRATISLAVA, a. s., Bratislava, SK;

(111) 176435

(151) 23.01.1996

(156) 31.12.2002

(180) 31.12.2012

(210) 74399

(220) 31.12.1992

(450) 03.04.1996

7 (511) 2, 3, 5, 6, 8, 9, 11, 14, 16, 18, 19, 20, 21, 24, 25, 26, 27, 28, 36, 39, 42

(510) Farby, laky, fermeže, textilné farby, farbivá, antikorozívne a impregnačné nátery, moridlá, pracie a bieliace prípravky, čistiace prípravky, mydlá, leštiace prípravky, odmasťovacie prípravky, kozmetické výrobky, parfumériové výrobky, vodičky na vlasy, zubné pasty a prášky, dezinfekčné prostriedky, prostriedky na ničenie rastlinných a živočíšnych škodcov, herbicídy, fungicídy a insekticídy, zámočnicke výrobky, jedálenské príbory, výrobky spotrebnej elektroniky na prenos, záznam a nahrávanie obrazu a zvuku všetkých druhov, predovšetkým televízory, videomagnetofóny, kotúčové a kazetové magnetofóny, volkmény, rádiá, tunery, zosilňovače, gramofóny, prehrávače kompaktných diskov, elektrospotrebiče všetkých druhov do interiérov, predovšetkým chladničky, mrazničky, práčky, umývačky riadu, drviče odpadkov, vysávače, variče, mikrovlnné rúry, fritézy, drobné elektrospotrebiče na kuchynské účely, elektronické výrobky, predovšetkým počítače a ich príslušenstvo, tlačiarne, kopírky, rozmnožovacie prístroje, telefóny, záznamníky telefonických hovorov, telefaxy, elektronické váhy a pokladnice, elektronické diáre, počítačové a televízne hry, ozvučené a neozvučené nosiče obrazu a zvuku, osvetľovacie telesá všetkých druhov, vyhrievacie zariadenia a zariadenia na výrobu pary, zariadenia na varenie, chladenie, vetranie vrátane klimatizačných zariadení, zariadenia na úpravu vzduchu a odsávanie sploďín, zariadenia na rozvod vody, hodiny, papiernický tovar, lepenka a kartonážne výrobky, písacie potreby, kancelárske lepidlá, písacie stroje, kancelárske potreby všetkých druhov, predovšetkým dosky, obaly, šanóny, bloky, plastové priehradky na spisy, držiaky na ceruzky a perá, nože na papier, kancelárske sponky a puzdrá na kancelárske sponky, nožnice, nástenky, ťažidlá, stojančeky na pečiatky, pečiatky, tlačiarenské písmená, štočky, výrobky textilnej a koženej galantérie, koža, výrobky z kože, kufre, cestovné tašky, kably, kabelky, slnečníky, dáždniky, palice, stavebné diely z dreva všetkých druhov, predovšetkým drevené strechy, trámy, krovy, dvere, okná, drevené obloženia, drevené deliace steny, bytové doplnky všetkých druhov, predovšetkým zo skla, dreva, kovu, plastu, papiera a kombinácií týchto materiálov, napr. vázy, obrazy, plastové kvety, poličky, svietniky, kvetinnové stojany, sklo, výrobky zo skla, brúsené sklá a zrkadlá na vybavenie interiérov, nábytok všetkých druhov vrátane nábytku záhradného, posteľné potreby, matrace, podhlavníky, deky, vankúše, prikrývky, príchytky, držadlá, kľučky, kovania, všetko predovšetkým z kovu, plastu, dreva a kombinácie týchto materiálov, sanitárne zariadenia, predovšetkým umývadlá, vane, WC, pisoáre, bidety, umývárne, sprchové kúty, kúpeľňové batérie, kúpeľňové súpravy, textilné predložky do kúpeľní a WC, tapety papierové a textilné, záclony, závesy, dekoratívne látky vrátane látok na čalúnenie, odevy, bielizeň, obuv, pokrývky hlavy všetkých druhov, kuchynské potreby všetkých druhov, predovšetkým drobné náradie a prenosné nádoby na domáce a kuchynské účely ako kuchynský riad, vedrá, plechové misky, misky z plastických alebo iných hmôt, koberce, rohože,

linoleum a iné podlahové krytiny všetkých druhov, predovšetkým z dreva, mramoru a plastov, dlaždice, športové potreby, náradie na zimné športy a na športové hry, tovar plážový a kúpací, sprostredkovateľská činnosť, doprava, preprava, skladovanie, obchodná činnosť.

(540)



(732) EASTWOOD spol. s r. o., Rakovo 138, 038 42 Martin, SK;

(740) ROTT, RŮŽIČKA & GUTTMANN, v. o. s., Bratislava, SK;

(111) 176576

(151) 20.02.1996

(156) 14.06.2003

(180) 14.06.2013

(210) 950-93

(220) 14.06.1993

(450) 08.05.1996

7 (511) 29, 30, 32

(510) Mlieko, fermentované mlieko, jogurt, mliečne nápoje, fermentované mliečne nápoje a iné mliečne produkty; kávové a kakaové nápoje; sladké nápoje, oksyľčené vody a iné nealkoholické nápoje, ovocné nápoje a ovocné šťavy, sirupy a iné prípravky na prípravu nápojov.

(540)

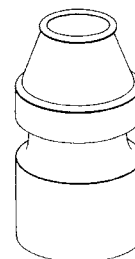

(732) KABUSHIKI KAISHA YAKULUT HONSHA, 1-19 Higashi Shimbashi 1-chome, 105 Minato-ku, Tokyo, JP;

(740) Bušová Eva, JUDr., Bratislava, SK;

(111) 176882

(151) 30.04.1996

(156) 12.03.2003

(180) 12.03.2013

(210) 233-93

(220) 12.03.1993

(450) 07.08.1996

8 (511) 1, 5, 37, 39, 42, 44

(511) 1 - Chemikálie používané v priemysle, pri vedeckej práci a vo fotografii, ako aj v poľnohospodárstve, záhradníctve a lesníctve; nespracované syntetické živice, chemické látky na konzerváciu potravín; triesloviny; adhezíva na použitie v priemysle; patriace do triedy 1.

5 - Farmaceutické, veterinárne a sanitárne prípravky; hmoty určené na

plombovanie zubov, zubolekárske vosky; dezinfekčné prostriedky; prostriedky na ničenie škodcov a obťažujúceho hmyzu; fungicídy; herbicídy; patriace do triedy 5.

37 - Konštrukcie a výstavby tovární a rôznych zariadení.

39 - Poradenské služby týkajúce sa skladovania priemyselných chemikálií, agrochemikálií, farbív, farmaceutických prípravkov a semien. Manipulácia s nákladmi. Skladovanie chemikálií, farbív a farmaceutických prípravkov. Doprava a doručovanie tovaru po ceste, železnicou, po vode alebo vzduchom.

42 - Analýzy materiálov, zásobovacie a obslužné služby. Chemická analýza a výskum. Programovanie počítačov. Vykonávanie poľnohospodárskych prieskumov. Navrhovanie a testovanie nových výrobkov. Diagnostické testy a analýzy. Využívanie a licencovanie práv na duševné vlastníctvo. Genetické testovanie a genetická identifikácia. Priemyselný výskum. Laboratórna analýza a výskum. Právne služby. Profesionálne poradenské služby týkajúce sa využívania, porušovania alebo licencovania práv na duševné vlastníctvo. Obstarávanie informácií o zaošobčaní s výrobkami, požiadavkách na bezpečnosť a ekológiu. Kontrola kvality. Výskum a vývoj výrobkov. Služby týkajúce sa sledovania, preskúšavania alebo dohľadu nad normami, účinnosťou, presnosťou a kvalitou rôznych výrobných postupov a tovaru vyrábaného týmito postupmi. Technologický výskum. Testovanie výrobkov.

44 - Poradenské služby a poskytovanie informácií týkajúcich sa ničenia škodcov a hmyzu; ničenie burín a potláčanie chorôb rastlín; ničenie škodcov a hmyzu; služby spojené s ničením burín; aplikácia fungicídov; poradenské služby pre poľnohospodárske hospodárstvo; záhradnícke služby; siatie semien; testovanie rastlín.

(540) ZENECA

(732) AstraZeneca UK Limited, 15 Stanhope Gate, London W1Y 6LN, GB;

(740) Čechvalová Dagmar, Bratislava, SK;

(111) 176947

(151) 08.05.1996

(156) 16.07.2002

(180) 16.07.2012

(210) 70305

(220) 16.07.1992

(450) 04.09.1996

7 (511) 36, 38, 41, 42

(510) Televízne a rozhlasové vysielanie vykonávané káblou sieťou, satelitom alebo vysielacou stanicou, vysielanie rozhlasových a televíznych programov, agentúrne správy, telekomunikačné služby, prenájom oznamovacích prostriedkov, telekomunikačnej techniky a vysielacích zariadení, informačné a poradenské služby v oblasti uvedených služieb, činnosť vyučovacia, vzdelávacia a zábavná, produkcia, predvádzanie, združovanie a vytváranie vysielacích sietí programov rozhlasovej a televíznej zábavy, správ, denných udalostí a programov vzdelávacích, organizácia, produkcia, podporovanie, manažment a sponzorovanie šou, súťaží, konferencií, koncertov, divadelných predstavení a športových udalostí,

prenájom televíznych a rozhlasových zariadení, prenájom zvukových a obrazových záznamov, pracovné školenia a tvorba tlačovín na pracovné školenia, informačné a poradenské služby v oblasti uvedených služieb.

(540) EL CANAL DE LAS ESTRELLAS

(732) TELEVISA, S. A. de C. V., Av. Chapultepec No. 28, Mexico 06720, MX;

(740) PATENTSERVIS BRATISLAVA, a. s., Bratislava, SK;

(111) 176948

(151) 08.05.1996

(156) 16.07.2002

(180) 16.07.2012

(210) 70306

(220) 16.07.1992

(450) 04.09.1996

7 (511) 36, 38, 41, 42

(510) Televízne a rozhlasové vysielanie vykonávané káblou sieťou, satelitom alebo vysielacou stanicou, vysielanie rozhlasových a televíznych programov, agentúrne správy, telekomunikačné služby, prenájom oznamovacích prostriedkov, telekomunikačnej techniky a vysielacích zariadení, informačné a poradenské služby v oblasti uvedených služieb, činnosť vyučovacia, vzdelávacia a zábavná, produkcia, predvádzanie, združovanie a vytváranie vysielacích sietí programov rozhlasovej a televíznej zábavy, správ, denných udalostí a programov vzdelávacích, organizácia, produkcia, podporovanie, ma nažment a sponzorovanie šou, súťaží, konferencií, koncertov, divadelných predstavení a športových udalostí, prenájom televíznych a rozhlasových zariadení, prenájom zvukových a obrazových záznamov, pracovné školenia a tvorba tlačovín na pracovné školenia, informačné a poradenské služby oblasti uvedených služieb.

(540)



(732) TELEVISA, S. A. de C. V., Av. Chapultepec No. 28, Mexico 06720, MX;

(740) PATENTSERVIS BRATISLAVA, a. s., Bratislava, SK;

(111) 176949

(151) 08.05.1996

(156) 16.07.2002

(180) 16.07.2012

(210) 70308

(220) 16.07.1992

(450) 04.09.1996

7 (511) 36, 38, 41, 42

(510) Televízne a rozhlasové vysielanie vykonávané káblou sieťou, satelitom alebo vysielacou stanicou, vysielanie rozhlasových a televíznych programov, agentúrne správy, telekomunikačné služby, prenájom oznamovacích prostriedkov, telekomunikačnej techniky a vysielacích zaria-

dení, informačné a poradenské služby v oblasti uvedených služieb, činnosť vyučovacia, vzdelávacia a zábavná, produkcia, predvádzanie, združovanie a vytváranie vysielacích sietí programov rozhlasovej a televíznej zábavy, správ, denných udalostí a programov vzdelávacích, organizácia, produkcia, podporovanie, manažment a sponzorovanie šou, súťaží, konferencií, koncertov, divadelných predstavení a športových udalostí, prenájom televíznych a rozhlasových zariadení, prenájom zvukových a obrazových záznamov, pracovné školenia a tvorba tlačovín na pracovné školenia, informačné a poradenské služby v oblasti uvedených služieb.

(540) ECO

(732) TELEVISA, S. A. de C. V., Av. Chapultepec No. 28, Mexico 06720, MX;

(740) PATENTSERVIS BRATISLAVA, a. s., Bratislava, SK;

(111) 176950

(151) 08.05.1996

(156) 16.07.2002

(180) 16.07.2012

(210) 70309

(220) 16.07.1992

(450) 04.09.1996

7 (511) 36, 38, 41, 42

(510) Televízne a rozhlasové vysielanie vykonávané káblovou sieťou, satelitom alebo vysielacou stanicou, vysielanie rozhlasových a televíznych programov, agentúrne správy, telekomunikačné služby, prenájom oznamovacích prostriedkov, telekomunikačnej techniky a vysielacích zariadení, informačné a poradenské služby v oblasti uvedených služieb, činnosť vyučovacia, vzdelávacia a zábavná, produkcia, predvádzanie, združovanie a vytváranie vysielacích sietí programov rozhlasovej a televíznej zábavy, správ, denných udalostí a programov vzdelávacích, organizácia, produkcia, podporovanie, manažment a sponzorovanie show, súťaží, konferencií, koncertov, divadelných predstavení a športových udalostí, prenájom televíznych a rozhlasových zariadení, prenájom zvukových a obrazových záznamov, pracovné školenia a tvorba tlačovín na pracovné školenia, informačné a poradenské služby v oblasti uvedených služieb.

(540)

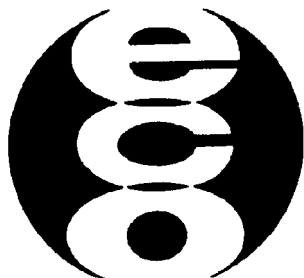

(732) TELEVISA, S. A. de C. V., Av. Chapultepec No. 28, Mexico 06720, MX;

(740) PATENTSERVIS BRATISLAVA, a. s., Bratislava, SK;

(111) 177389

(151) 16.01.1997

(156) 10.11.2002

(180) 10.11.2012

(210) 72897

(220) 10.11.1992

(450) 09.04.1997

7 (511) 36

(510) Poisťovníctvo a peňažníctvo.

(540)



(732) American Life Insurance Company, 600 King Street, Wilmington, Delaware 19899, US;

(740) Čechvalová Dagmar, Bratislava, SK;

(111) 177390

(151) 16.01.1997

(156) 10.11.2002

(180) 10.11.2012

(210) 72898

(220) 10.11.1992

(450) 09.04.1997

7 (511) 36

(510) Poisťovníctvo a peňažníctvo.

(540)



(732) American Life Insurance Company, 600 King Street, Wilmington, Delaware 19899, US;

(740) Čechvalová Dagmar, Bratislava, SK;

(111) 177391

(151) 16.01.1997

(156) 10.11.2002

(180) 10.11.2012

(210) 72899

(220) 10.11.1992

(450) 09.04.1997

7 (511) 36

(510) Poisťovníctvo a peňažníctvo.

(540) ALICO

(732) American Life Insurance Company, 600 King Street, Wilmington, Delaware 19899, US;

(740) Čechvalová Dagmar, Bratislava, SK;

(111) 178056

(151) 09.09.1997

(156) 15.03.2003

(180) 15.03.2013

(210) 240-93

(220) 15.03.1993

(442) 04.06.1997

(450) 10.12.1997

7 (511) 42

(511) 42 - Projektová, expertízna a poradenská činnosť v oblasti pozemných stavieb a požiarnej ochrany.

(540)



(591) červená, čierna
 (732) Mikolai Imrich, Doc., Ing., PhD., Zochova
 16/XII, 811 03 Bratislava, SK;

(111) 178205

(151) 22.10.1997
 (156) 30.12.2002
 (180) 30.12.2012
 (210) 74329
 (220) 30.12.1992
 (442) 09.07.1997
 (450) 14.01.1998

7 (511) 9

(511) 9 - Prístroje a nástroje na vedecké a laboratórne účely, prístroje a nástroje navigačné, t.j. prístroje a nástroje určené na prenášanie rozkazov, na meranie a prístroje všeobecne používané na riadenie lodí a lietadiel, prístroje a nástroje geodetické, prístroje a nástroje na váženie a meranie, prístroje a nástroje určené na kontrolné účely, elektrické a elektromechanické súčasti.

(540)

MALLORY

(732) EMERSON ELECTRIC CO., spoločnosť zriadená podľa zákonov štátu Missouri, 8100 Florissant Avenue, St. Louis, Missouri, US;
 (740) Tomeš Pavol, Ing., Bratislava, SK;

(111) 178399

(151) 19.11.1997
 (156) 18.06.2003
 (180) 18.06.2013
 (210) 999-93
 (220) 18.06.1993
 (442) 06.08.1997
 (450) 04.02.1998

7 (511) 6

(511) 6 - Dvojvrstvové hrubé oceľové plechy z konštrukčných, jemnozrnných alebo kotlových ocelí, s pevnou metalurgicky spojenou vrstvou z technicky čistého titánu.

(540) VIBITIFER

(732) VÍTKOVICE, a. s., 706 02 Ostrava, CZ;
 (740) PATENTSERVIS BRATISLAVA, a. s., Bratislava, SK;

(111) 178652

(151) 22.11.1997
 (156) 21.06.2003
 (180) 21.06.2013
 (210) 1014-93
 (220) 21.06.1993
 (442) 06.08.1997
 (450) 04.02.1998

7 (511) 5

(511) 5 - Potraviny pre deti.

(540) STARMIL

(732) Wyeth, Five Giralda Farms, Madison, New Jersey 07940, US;
 (740) Fajnorová Mária, Ing., Bratislava, SK;

(111) 178858

(151) 18.12.1997
 (156) 24.05.2003
 (180) 24.05.2013
 (210) 778-93
 (220) 24.05.1993
 (442) 10.09.1997
 (450) 04.03.1998

7 (511) 30

(511) 30 - Jedlo a prísady do jedla patriace do triedy 30; obilniny na raňajky a pripravené, ochutené obilniny vrátane tých, ktoré sú pripravené z pšenice, raže, jačmeňa, kukurice, ovsu a ryže; chuťovky, korenie, káva, čaj, kakao, cukor, ryža, tapioka, ságo, kávové náhradky, múka a obilné výrobky určené na ľudskú výživu, napr. ovsené vločky a pod.; nápoje z kávy, kakaa alebo čokolády, chlieb, sucháre a sušienky, koláče, jemné pečivo a cukrovinky; zmrzlina, med, sirup z melasy, kvasnice, prášky do pečiva; soľ, horčica, korenie, ocot, chuťové omáčky, ľad.

(540)

FROSTIES

(732) KELLOGG COMPANY, spoločnosť zriadená a existujúca podľa zákonov štátu Delaware, One Kellogg Square, Battle Creek, Michigan, US;
 (740) Tomeš Pavol, Ing., Bratislava, SK;

(111) 178926

(151) 18.12.1997
 (156) 24.05.2003
 (180) 24.05.2013
 (210) 779-93
 (220) 24.05.1993
 (442) 10.09.1997
 (450) 04.03.1998

7 (511) 30

(511) 30 - Jedlo a prísady do jedla patriace do triedy 30; obilniny na raňajky a pripravené, ochutené obilniny vrátane tých, ktoré sú pripravené z pšenice, raže, jačmeňa, kukurice, ovsu a ryže; chuťovky, korenie, káva, čaj, kakao, cukor, ryža, tapioka, ságo, kávové náhradky, múka a obilné výrobky určené na ľudskú výživu, napr. ovsené vločky a pod.; nápoje z kávy, kakaa alebo čokolády, chlieb, sucháre a sušienky, koláče, jemné pečivo a cukrovinky; zmrzlina, med, sirup z melasy, kvasnice, prášky do pečiva; soľ horčica, korenie, ocot, chuťové omáčky, ľad.

(540)

POPS

(732) KELLOGG COMPANY, spoločnosť zriadená a existujúca podľa zákonov štátu Delaware, One Kellogg Square, Battle Creek, Michigan, US;

(740) Tomeš Pavol, Ing., Bratislava, SK;

(111) 178975

(151) 18.12.1997

(156) 24.05.2003

(180) 24.05.2013

(210) 766-93

(220) 24.05.1993

(442) 10.09.1997

(450) 04.03.1998

7 (511) 30

(511) 30 - Jedlo a prísady do jedla obsiahnuté v triede 30; obilniny na raňajky a pripravené, ochutené obilniny vrátane tých, ktoré sú pripravené z pšenice, raže, jačmeňa, kukurice, ovsu a ryže, chlebové pečivo, chuťovky, múka a obilné výrobky určené na ľudskú výživu, napr. ovsené vločky a pod.; káva, čaj, kakao, cukor, ryža, tapioka, ságo, kávové náhradky, nápoje z kávy, kakaa a čokolády; chlieb, sucháre a sušienky, koláče, jemné pečivo a cukrovinky; zmrzlina, med, sirup z melasy, kvasnice, prášky do pečiva, soľ, horčica, korenie, ocot, chuťové omáčky, ľad.

(540)

SNAP, CRACKLE, POP

(732) KELLOGG COMPANY, spoločnosť zriadená a existujúca podľa zákonov štátu Delaware, One Kellogg Square, Battle Creek, Michigan, US;

(740) Tomeš Pavol, Ing., Bratislava, SK;

(111) 179512

(151) 22.01.1998

(156) 14.12.2003

(180) 14.12.2013

(210) 2303-93

(220) 14.12.1993

(442) 08.10.1997

(450) 08.04.1998

7 (511) 32

(511) 32 - Svetlé a tmavé pivo, vrchne kvasené pivo, ľahké pivo, ťažké pivo a ležiak; minerálne vody, vody sytené oxidom uhličitým a iné nealkoholické nápoje; ovocné nápoje a ovocné džúsy; sirupy a iné prípravky na výrobu nápojov patriace do triedy 32.

(540) SKOL

(732) Carlsberg Breweries A/S, Ny Carlsberg Vej 100, DK-1760 Copenhagen V, DK;

(740) Fajnorová Mária, Ing., Bratislava, SK;

(111) 179592

(151) 12.02.1998

(156) 24.05.2003

(180) 24.05.2013

(210) 767-93

(220) 24.05.1993

(442) 05.11.1997

(450) 06.05.1998

7 (511) 30

(511) 30 - Jedlo a prísady do jedla obsiahnuté v triede 30; obilniny na raňajky a pripravené, ochutené obilniny vrátane tých, ktoré sú pripravené z pšenice, raže, jačmeňa, kukurice, ovsu a ryže, chlebové pečivo, chuťovky, múka a obilné výrobky určené na ľudskú výživu, napr. ovsené vločky a pod.; káva, čaj, kakao, cukor, ryža, tapioka, ságo, kávové náhradky, nápoje z kávy, kakaa a čokolády; chlieb, sucháre a sušienky, koláče, jemné pečivo a cukrovinky; zmrzlina, med, sirup z melasy, kvasnice, prášky do pečiva, soľ, horčica, korenie, ocot, chuťové omáčky, ľad.

(540)

SPECIAL K

(732) KELLOGG COMPANY, spoločnosť zriadená a existujúca podľa zákonov štátu Delaware, One Kellogg Square, Battle Creek, Michigan, US;

(740) Tomeš Pavol, Ing., Bratislava, SK;

(111) 179594

(151) 12.02.1998

(156) 24.05.2003

(180) 24.05.2013

(210) 780-93

(220) 24.05.1993

(442) 05.11.1997

(450) 06.05.1998

7 (511) 30

(511) 30 - Jedlo a prísady do jedla obsiahnuté v triede 30; obilniny na raňajky a pripravené, ochutené obilniny vrátane tých, ktoré sú pripravené z pšenice, raže, jačmeňa, kukurice, ovsu a ryže; cukrovinky, chuťovky, korenie, káva, čaj, kakao, cukor, ryža, tapioka, ságo, kávové náhradky, múka a obilné výrobky určené na ľudskú výživu, napríklad ovsené vločky a podobne; nápoje z kávy, kakaa alebo čokolády, chlieb, sucháre a sušienky, koláče, jemné pečivo; zmrzlina, med, sirup z melasy, kvasnice, prášky do pečiva; soľ, horčica, korenie, ocot, chuťové omáčky, ľad.

(540)

SMACKS

(732) KELLOGG COMPANY, spoločnosť zriadená a existujúca podľa zákonov štátu Delaware, One Kellogg Square, Battle Creek, Michigan, US;

(740) Tomeš Pavol, Ing., Bratislava, SK;

(111) 179705

(151) 12.02.1998

(156) 24.05.2003

(180) 24.05.2013

(210) 756-93

(220) 24.05.1993

(442) 05.11.1997

(450) 06.05.1998

7 (511) 30

(511) 30 - Jedlo a prísady do jedla obsiahnuté v triede 30; obilniny na raňajky a pripravené, ochutené obilniny vrátane tých, ktoré sú pripravené z pšenice, raže, jačmeňa, kukurice, ovsu a ryže, chlebové pečivo, chuťovky, múka a obilné výrobky určené na ľudskú výživu, napr. ovsené vločky a pod.; káva, čaj, kakao, cukor, ryža, tapioka, ságo, kávové náhradky, nápoje z kávy, kakaa a čokolády; chlieb, sucháre a sušienky, koláče, jemné pečivo a cukrovinky; zmrzlina, med, sirup z melasy, kvasnice, prášky do pečiva, soľ, horčica, korenie, ocot, chuťové omáčky, ľad.

(540)**NUTRI-GRAIN**

(732) KELLOGG COMPANY, spoločnosť zriadená a existujúca podľa zákonov štátu Delaware, One Kellogg Square, Battle Creek, Michigan, US;

(740) Tomeš Pavol, Ing., Bratislava, SK;

(111) 179706

(151) 12.02.1998

(156) 24.05.2003

(180) 24.05.2013

(210) 761-93

(220) 24.05.1993

(442) 05.11.1997

(450) 06.05.1998

7 (511) 30

(511) 30 - Jedlo a prísady do jedla obsiahnuté v triede 30; obilniny na raňajky a pripravené a ochutené obilniny vrátane tých, ktoré sú pripravené z pšenice, raže, jačmeňa, kukurice, ovsu a ryže; chuťovky, korenie, káva, čaj, kakao, cukor, ryža, tapioka, ságo, kávové náhradky, múka a obilné výrobky určené na ľudskú výživu, napríklad ovsené vločky a podobne; nápoje z kávy, kakaa alebo čokolády, chlieb, sucháre a sušienky, koláče, jemné pečivo a cukrovinky; zmrzlina, med, sirup z melasy, kvasnice, prášky do pečiva; soľ, horčica, korenie, ocot, chuťové omáčky, ľad.

(540)**ALL-BRAN**

(732) KELLOGG COMPANY, spoločnosť zriadená a existujúca podľa zákonov štátu Delaware, One Kellogg Square, Battle Creek, Michigan, US;

(740) Tomeš Pavol, Ing., Bratislava, SK;

(111) 179812

(151) 12.02.1998

(156) 28.06.2003

(180) 28.06.2013

(210) 1077-93

(220) 28.06.1993

(442) 05.11.1997

(450) 06.05.1998

7 (511) 34

(511) 34 - Tabak a tabakové výrobky, cigarety, cigary.

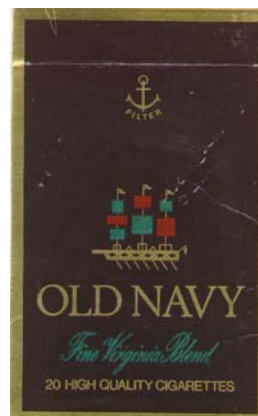
(540)

(591) zlatá, modrá, červená

(732) Papastratos Cigarette Manufacturing Company, 3 Paparigopoulou, Athenes, GR;

(740) Bušová Eva, JUDr., Bratislava, SK;

(111) 180560

(151) 14.05.1998

(156) 16.07.2002

(180) 16.07.2012

(210) 70307

(220) 16.07.1992

(442) 04.02.1998

(450) 05.08.1998

7 (511) 36, 38, 41

(511) 36 - Sponzorovanie šou, súťaží, konferencií, koncertov, divadelných predstavení a športových udalostí.

38 - Televízne a rozhlasové vysielanie prevádzkované káblovou sieťou, satelitom alebo vysielacou stanicou, vysielanie rozhlasových a televíznych programov, agentúrne správy, telekomunikačné služby, prenájom oznamovacích prostriedkov, telekomunikačnej techniky a vysielacích zariadení, informačné a poradenské služby v oblasti uvedených služieb.

41 - Činnosť vyučovacia, vzdelávacia a zábavná, produkcia, predvádzanie, združovanie a vytváranie vysielacích sietí programov rozhlasovej a televíznej zábavy, správ, denných udalostí a programov rozhlasovej a televíznej zábavy, správ, denných udalostí a programov vzdelávacích, organizácia, produkcia, podporovanie a manažment šou, súťaží, konferencií, koncertov, divadelných predstavení a športových udalostí, prenájom televíznych a rozhlasových zariadení, prenájom zvukových a obrazových záznamov, pracovné školenia a tvorba tlačovín na pracovné školenia, informačné a poradenské služby v oblasti uvedených služieb.

(540) TELEVISA

(732) TELEVISA, S. A. de C. V., Av. Chapultepec No. 28, Mexico 06720, MX;

(740) PATENTSERVIS BRATISLAVA, a. s., Bratislava, SK;

(111) 180620

(151) 14.05.1998

(156) 26.05.2003

(180) 26.05.2013

(210) 812-93

(220) 26.05.1993

(442) 04.02.1998

(450) 05.08.1998

7 (511) 32

(511) 32 - Pivo.

(540)



(732) Pražské pivovary, a. s., Nádražní 84, 150 54 Praha 5 - Smíchov, CZ;

(111) 181173

(151) 15.07.1998

(156) 03.09.2002

(180) 03.09.2012

(210) 71517

(220) 03.09.1992

(442) 08.04.1998

(450) 07.10.1998

7 (511) 16, 35, 36, 41, 42

(511) 16 - Tlačoviny všetkých druhov, periodická a neperiodická tlač.

35 - Reklamná a inzertná činnosť, agentúrna činnosť o odbore reklamy a inzercie, sprostredkovateľská činnosť v oblasti obchodu - poradenstvo na organizovanie a riadenie obchodu, marketingová činnosť vrátane spracovania marketingových štúdií, spracovanie podnikateľských plánov, informačné služby a vytváranie informačných systémov, ekonomické poradenstvo.

36 - Finančné služby, najmä vedenie účtovníctva.

41 - Vydavateľská činnosť, informácie o vzdelávaní a s tým súvisiaca agentúrna činnosť.

42 - Sprostredkovateľská činnosť v oblasti služieb, t. j. poradenské služby, právne.

(540)

Profit

(732) A - HA - public, spol. s r. o., Sokolská 1/B, 811 01 Bratislava, SK;

(111) 181355

(151) 20.07.1998

(156) 03.06.2003

(180) 03.06.2013

(210) 863-93

(220) 03.06.1993

(442) 08.04.1998

(450) 07.10.1998

7 (511) 12

(511) 12 - Automobily a iné vozidlá, zariadenia na pohyb po zemi, po vode a vo vzduchu.

(540)

CABSTAR

(732) NISSAN JIDOSHA KABUSHIKI KAISHA - pod obchod. menom: Nissan Motor Co., Ltd., No. 2 Takaracho, Kanagawa-ku, Yokohama-shi, Kanagawa-ken, JP;

(740) PATENTSERVIS BRATISLAVA, a. s., Bratislava, SK;

(111) 181356

(151) 20.07.1998

(156) 03.06.2003

(180) 03.06.2013

(210) 865-93

(220) 03.06.1993

(442) 08.04.1998

(450) 07.10.1998

7 (511) 12

(511) 12 - Automobily a iné vozidlá, zariadenia na pohyb po zemi, po vode a vo vzduchu.

(540)

PATHFINDER

(732) NISSAN JIDOSHA KABUSHIKI KAISHA - pod obchod. menom: Nissan Motor Co., Ltd., No. 2 Takaracho, Kanagawa-ku, Yokohama-shi, Kanagawa-ken, JP;

(740) PATENTSERVIS BRATISLAVA, a. s., Bratislava, SK;

(111) 181945

(151) 17.09.1998

(156) 13.07.2003

(180) 13.07.2013

(210) 1183-93

(220) 13.07.1993

(442) 03.06.1998

(450) 02.12.1998

7 (511) 32

(511) 32 - Pivá, nápoje obsahujúce pivá.

(540)

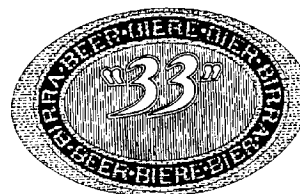

(732) Soci t  des Brasseries & Glacieres Internationales B.G.I, 30, Avenue George V, 75008 Paris, FR;

(740) Buřov Eva, JUDr., Bratislava, SK;

(111) 185819

(151) 21.06.1999

(156) 10.06.2003

(180) 10.06.2013

(210) 922-93

(220) 10.06.1993

(442) 12.03.1999

(450) 10.09.1999

7 (511) 1, 6, 7, 8, 9, 11, 12, 16, 37, 39, 41, 42

(511) 1 - Chemické výrobky pre priemysel a poľnohospodárstvo, priemyselné hnojivá.

6 - Obyčajné kovy a ich zliatiny, kovové výrobky ako oceľové konštrukcie, mosty, valcovaný materiál ako hrubé plechy, oceľové tyče, profilová oceľ, štetovnice, koľajnice, pluhové ostria, rúrky, odliatky zo sivej a tvárnej liatiny, výkovky, nádrže, kontajnery, výrobky stavebného zámočníctva ako kovové zárubne, kovové dvere a vráta, drobný železiarsky tovar.

7 - Stroje a strojové zariadenia pre hutý, bane, energetiku (vrátane jadrovej), chemický a spracovateľský priemysel, kovoobrábacie nástroje ako časti strojov, strojové zariadenia na spracovanie tuhých domových odpadov.

8 - Ručné náradie a nástroje.

9 - Prístroje a nástroje elektrické, na váženie a meranie.

11 - Zariadenie na čistenie odpadových vôd, na vetranie a vykurovanie, výrobu a rozvod pary a vody.

12 - Automobilový dopravník s domiešavaním, automobilový prepravník betónovej zmesi, pozajzdny miesič surového železa, prevážacie panovové vozidlá.

16 - Tlačoviny, časopisy, knihy, knihárske výrobky, fotografie.

37 - Stavebníctvo, vykonávanie opráv, inštalácií a montáží (týka sa investičných celkov).

39 - Doprava, preprava a skladovanie.

41 - Vzdelávacia činnosť.

42 - Projekčná a investorská činnosť (nie financovanie).

(540)

VÍTKOVICE

(732) VÍTKOVICE, a. s., 706 02 Ostrava - Vítkovice, CZ;

(740) PATENTSERVIS BRATISLAVA, a. s., Bratislava, SK;

Prevody a prechody práv**(111) 91305**

(210) 7779
(732) IVAX Pharmaceuticals s. r. o., Ostravská 29, 747 70 Opava-Komárov, CZ;
(770) IVAX - CR a. s., Ostravská 29, 747 70 Opava - Komárov, CZ;
(580) 17.04.2003

(111) 91649

(210) 9640
(732) Varta Aktiengesellschaft, Am Leineufer 51, D-30419 Hannover, DE;
(770) AKUMA, a. s., Nádražní 84, 293 62 Mladá Boleslav, CZ;
Dátum uzavretia zmluvy: 28.11.2002
(580) 15.04.2003

(111) 94815

(210) 28220
(732) HOOVER ITALIANA S. p. A, Viale Zara 58, 20124 Milano, IT;
(770) DOMICOR HOLDINGS B. V., Strawinskylaan 1725, 1077 XX Amsterdam, NL;
Dátum uzavretia zmluvy: 25.03.2003
(580) 09.05.2003

(111) 95979

(210) 7806
(732) WARNER - LAMBERT COMPANY LLC, spoločnosť zriadená podľa zákonov štátu Delaware, 201 Tabor Road, Morris Plains, New Jersey 07950, US;
(770) WARNER - LAMBERT COMPANY, spoločnosť zriadená podľa zákonov štátu Delaware, 201 Tabor Road, Morris Plains, New Jersey, US;
(580) 09.05.2003

(111) 96713

(210) 16157
(732) WARNER - LAMBERT COMPANY LLC, spoločnosť zriadená podľa zákonov štátu Delaware, 201 Tabor Road, Morris Plains, New Jersey 07950, US;
(770) Warner-Lambert Company, spoločnosť zriadená podľa zákonov štátu Delaware, 201 Tabor Road, Morris Plains, New Jersey 07950, US;
(580) 09.05.2003

(111) 97412

(210) 13002
(732) WARNER - LAMBERT COMPANY LLC, spoločnosť zriadená podľa zákonov štátu Delaware, 201 Tabor Road, Morris Plains, New Jersey 07950, US;
(770) Warner-Lambert Company, spoločnosť zriadená podľa zákonov štátu Delaware, 201 Tabor Road, Morris Plains, New Jersey 07950, US;
(580) 09.05.2003

(111) 98531

(210) 16960
(732) PROFARMA-PRODUKT, s. r. o., Liberecká 20, 466 01 Jablonec nad Nisou, CZ;
(770) SLOVAKOFARMA a. s., Nitrianska 100, 920 27 Hlohovec, SK;
Dátum uzavretia zmluvy: 30.08.2002
(580) 12.05.2003

(111) 99106

(210) 403
(732) Biopharm, Výzkumný ústav biofarmacie a veterinárnych liečiv a. s., Pohoří-Chotouň 55 - 56, 254 49 Jílové u Prahy, CZ;
(770) SLOVAKOFARMA a. s., Nitrianska 100, 920 27 Hlohovec, SK;
Dátum uzavretia zmluvy: 22.10.2001
(580) 10.04.2003

(111) 100955

(210) 14590
(732) IVAX Pharmaceuticals s. r. o., Ostravská 29, 747 70 Opava-Komárov, CZ;
(770) IVAX - CR, a. s., Ostravská 29, 747 70 Opava - Komárov, CZ;
(580) 17.04.2003

(111) 101176

(210) 13271
(732) WARNER - LAMBERT COMPANY LLC, spoločnosť zriadená podľa zákonov štátu Delaware, 201 Tabor Road, Morris Plains, New Jersey 07950, US;
(770) Warner - Lambert Company spoločnosť zriadená podľa zákonov štátu Delaware, 201 Tabor Road, Morris Plains, New Jersey, US;
(580) 09.05.2003

(111) 102333

(210) 21317
(732) CHROMALOX INC., 103 Gamma Drive, Pittsburgh, Pennsylvania, US;
(770) EMERSON ELECTRIC CO., spoločnosť zriadená podľa zákonov štátu Missouri, 8000 West Florissant Avenue, St. Louis, Missouri, US;
Dátum uzavretia zmluvy: 28.08.2002
(580) 25.04.2003

(111) 150794

(210) 24243
(732) HOOVER ITALIANA S. p. A, Viale Zara 58, 20124 Milano, IT;
(770) DOMICOR HOLDINGS B. V., Strawinskylaan 1725, 1077 XX Amsterdam, NL;
Dátum uzavretia zmluvy: 25.03.2003
(580) 09.05.2003

(111) 150795

(210) 24242
(732) HOOVER ITALIANA S. p. A, Viale Zara 58, 20124 Milano, IT;
(770) DOMICOR HOLDINGS B. V., Strawinskylaan 1725, 1077 XX Amsterdam, NL;
(580) 09.05.2003

(111) 150796

(210) 24244
(732) HOOVER ITALIANA S. p. A, Viale Zara 58, 20124 Milano, IT;
(770) DOMICOR HOLDINGS B. V., Strawinskylaan 1725, 1077 XX Amsterdam, NL;
(580) 09.05.2003

(111) 151328

(210) 187
(732) HOOVER ITALIANA S. p. A, Viale Zara 58, 20124 Milano, IT;
(770) DOMICOR HOLDINGS B. V., Strawinskylaan 1725, 1077 XX Amsterdam, NL;
Dátum uzavretia zmluvy: 25.03.2003
(580) 09.05.2003

(111) 151615

(210) 2872
(732) VIHORLAT s. r. o. Snina, Strojárska 20, 069 23 Snina, SK;
(770) VIHORLAT, akciová spoločnosť Snina, Strojárska 20, 069 23 Snina, SK;
Dátum uzavretia zmluvy: 30.11.2001
(580) 16.04.2003

(111) 153673

(210) 17914
(732) HOOVER ITALIANA S. p. A, Viale Zara 58, 20124 Milano, IT;
(770) DOMICOR HOLDINGS B. V., Strawinskylaan 1725, 1077 XX Amsterdam, NL;
Dátum uzavretia zmluvy: 25.03.2003
(580) 09.05.2003

(111) 154288

(210) 22623
(732) TORAY FINE CHEMICALS CO., LTD, 8-1, Mihama 1-chome, Urayasu, Chiba 279-8555, JP;
(770) MORTON INTERNATIONAL, INC., 100 North Riverside Plaza, Chicago, Illinois 60606-1596, US;
Dátum uzavretia zmluvy: 13.02.2003
(580) 06.05.2003

(111) 154617

(210) 23983
(732) VIHORLAT s. r. o. Snina, Strojárska 20, 069 23 Snina, SK;
(770) VIHORLAT, akciová spoločnosť Snina, Strojárska 20, 069 23 Snina, SK;
Dátum uzavretia zmluvy: 14.11.2002
(580) 16.04.2003

(111) 154903

(210) 25370
(732) BECKMAN INSTRUMENTS, INC., spoločnosť zriadená podľa zákonov štátu Delaware, Fullerton, US;
(770) Beckman Instruments, Inc., spoločnosť zriadená podľa zákonov štátu California, Fullerton, US;
(580) 05.05.2003

(111) 154904

(210) 25371
(732) BECKMAN INSTRUMENTS, INC., spoločnosť zriadená podľa zákonov štátu Delaware, Fullerton, US;
(770) Beckman Instruments, Inc., spoločnosť zriadená podľa zákonov štátu California, Fullerton, US;
(580) 05.05.2003

(111) 156049

(210) 32942
(732) ES, a. s., Čulenova 5, 816 46 Bratislava, SK;
(770) Slovenské lodenice, a. s., Roľníckej školy 1519, 945 25 Komárno, SK;
Dátum uzavretia zmluvy: 15.03.2002
(580) 11.04.2003

(111) 156417

(210) 34491
(732) Lach-Ner, s. r. o., Tovární 157, 277 11 Neratovice, CZ;
(770) PLIVA-Lachema a. s., Karásek 1, 621 33 Brno, CZ;
Dátum uzavretia zmluvy: 01.10.2002
(580) 10.04.2003

(111) 156990

(210) 37866
(732) SAKURA FINETEK JAPAN KABUSHIKI KAISHA (SAKURA FINETEK JAPAN CO., LTD.), 3-1-9, Nihonbashi-Honcho, Chuo-Ku, Tokyo, JP;
(770) SAKURA SEIKI KABUSHIKI KAISHA (SAKURA FINETECHNICAL CO., LTD.), 1-9 Honcho 3-chome, Nihombashi, Chuo-ku, Tokyo, JP;
Dátum uzavretia zmluvy: 10.01.2003
(580) 04.04.2003

(111) 157895

(210) 40763
(732) Mäspoma, spol. s r. o., T.G. Masaryka 955/8, 960 01 Zvolen, SK;
(770) Koreniny Macek, s. r. o., Bezručova 17/A, 941 01 Nové Zámky, SK;
(580) 16.05.2003

(111) 158451

(210) 42069
(732) IVAX Pharmaceuticals s. r. o., Ostravská 29,
747 70 Opava-Komárov, CZ;
(770) IVAX - CR, a. s., Ostravská 29, 747 70 Opava -
- Komárov, CZ;
(580) 17.04.2003

(111) 159316

(210) 42587
(732) Lach-Ner, s. r. o., Tovární 157, 277 11 Neratovi-
ce, CZ;
(770) PLIVA-Lachema a. s., Karásek 1, 621 33 Brno,
CZ;
Dátum uzavretia zmluvy: 01.10.2002
(580) 10.04.2003

(111) 159841

(210) 44048
(732) GCMM CO., INC., spoločnosť zriadená podľa
zákonov štátu Delaware, 387 Park Avenue
South, New York, New York, US;
(770) GENERAL CIGAR HOLDINGS, Inc., spoloč-
nosť zriadená podľa zákonov štátu Delaware,
387 Park Avenue South, New York, New York,
US;
Dátum uzavretia zmluvy: 07.12.1999
(580) 11.04.2003

(111) 159841

(210) 44048
(732) GENERAL CIGAR HOLDINGS, Inc., spoloč-
nosť zriadená podľa zákonov štátu Delaware,
387 Park Avenue South, New York, New York,
US;
(770) CULBRO CORPORATION, New York, New
York, US;
(580) 11.04.2003

(111) 159841

(210) 44048
(732) P. T. C. BRANDS, INC., spoločnosť zriadená
podľa zákonov štátu Delaware, Concord Plaza,
3411 Silverside Road, 204B Weldin Building,
Wilmington, Delaware, US;
(770) GCMM CO., INC., spoločnosť zriadená podľa
zákonov štátu Delaware, 387 Park Avenue
South, New York, New York, US;
Dátum uzavretia zmluvy: 24.01.2000
(580) 11.04.2003

(111) 161696

(210) 47095
(732) WARNER - LAMBERT COMPANY LLC, spo-
ločnosť zriadená podľa zákonov štátu Delaware,
201 Tabor Road, Morris Plains, New Jersey
07950, US;
(770) WARNER - LAMBERT COMPANY, spoloč-
nosť zriadená podľa zákonov štátu Delaware,
201 Tabor Road, Morris Plains, New Jersey, US;
(580) 09.05.2003

(111) 162645

(210) 48482
(732) Kraton Polymers Research B. V., Badhuisweg 3,
1030 BH Amsterdam, NL;
(770) Shell International Petroleum Company Limited,
Shell Centre, London SE1 7NA, GB;
Dátum uzavretia zmluvy: 28.11.2002
(580) 05.05.2003

(111) 164524

(210) 51427
(732) Primus AB, P. O. Box 209, 891 01 Örnköldsvik,
SE;
(770) Sievert AB, 171 26 Solna, SE;
Dátum uzavretia zmluvy: 16.01.2003
(580) 06.05.2003

(111) 165030

(210) 51699
(732) PATCH LICENSING LLC, Post Road East
1599, Westport, Connecticut 06880, US;
(770) HATHAWAY LICENSING CORP., spoločnosť
organizovaná a existujúca podľa zákonov štátu
Maine, Post Road East 1599, Westport, Con-
necticut 06880, US;
Dátum uzavretia zmluvy: 22.02.2003
(580) 06.05.2003

(111) 165422

(210) 53124
(732) IVAX Pharmaceuticals s. r. o., Ostravská 29,
747 70 Opava-Komárov, CZ;
(770) IVAX - CR, a. s., Ostravská 29, 747 70 Opava -
- Komárov, CZ;
(580) 12.05.2003

(111) 165517

(210) 52831
(732) ICN PHARMACEUTICALS, INC., spoločnosť
zriadená podľa zákonov štátu Delaware, 3300
Hyland Avenue, Costa Mesa, California 92626,
US;
(770) SPI PHARMACEUTICALS, INC., spoločnosť
zriadená podľa zákonov štátu Delaware, 705 E.
Mulberry Street, Bryan, Ohio, US;
(580) 06.05.2003

(111) 165581

(210) 53367
(732) Antonio Merloni S. p. A., Via V. Veneto 116,
600 44 Fabriano (Ancona), IT;
(770) ECR - SK, s. r. o., Križkova 9, 811 04 Bratislava,
SK;
Dátum uzavretia zmluvy: 07.05.2003
(580) 19.05.2003

(111) 166460

(210) 54460
(732) SANTA NÁPOJE, Krnov, a. s., Za dráhou 1, 794 01 Krnov, CZ;
(770) Bobek Vladimír, Poděbradova 56, Ostrava, CZ;
Dátum uzavretia zmluvy: 01.12.2002
(580) 02.04.2003

(111) 166710

(210) 54996
(732) GUESS? IP Holder L. P., 1444 South Alameda Street, 90021 Los Angeles, California, US;
(770) GUESS? Inc., spoločnosť zriadená podľa zákonov štátu Delaware, 1444 South Alameda Street, Los Angeles, California, US;
Dátum uzavretia zmluvy: 14.03.2003
(580) 06.05.2003

(111) 166784

(210) 55273
(732) SANTA NÁPOJE, Krnov, a. s., Za dráhou 1, 794 01 Krnov, CZ;
(770) Bobek Vladimír, Poděbradova 56, Ostrava, CZ;
Dátum uzavretia zmluvy: 01.12.2002
(580) 16.04.2003

(111) 167945

(210) 57037
(732) WARNER - LAMBERT COMPANY LLC, spoločnosť zriadená podľa zákonov štátu Delaware, 201 Tabor Road, Morris Plains, New Jersey 07950, US;
(770) Warner - Lambert Company, spoločnosť zriadená podľa zákonov štátu Delaware, Morris Plains, New Jersey, US;
(580) 09.05.2003

(111) 167946

(210) 57039
(732) WARNER - LAMBERT COMPANY LLC, spoločnosť zriadená podľa zákonov štátu Delaware, 201 Tabor Road, Morris Plains, New Jersey 07950, US;
(770) WARNER - LAMBERT COMPANY, spoločnosť zriadená podľa zákonov štátu Delaware, 201 Tabor Road, Morris Plains, New Jersey, US;
(580) 09.05.2003

(111) 168511

(210) 57038
(732) WARNER - LAMBERT COMPANY LLC, spoločnosť zriadená podľa zákonov štátu Delaware, 201 Tabor Road, Morris Plains, New Jersey 07950, US;
(770) WARNER - LAMBERT COMPANY, spoločnosť zriadená podľa zákonov štátu Delaware, 201 Tabor Road, Morris Plains, New Jersey, US;
(580) 09.05.2003

(111) 168839

(210) 58414
(732) Credin A/S, Palsgaardvej 12, DK -7130 Juelsminde, DK;
(770) PALSGAARD INDUSTRI A/S, Palsgaardvej 10, DK-7130 Juelsminde, DK;
Dátum uzavretia zmluvy: 07.03.2003
(580) 28.04.2003

(111) 168876

(210) 58362
(732) Lattice Intellectual Property Limited, 1-3 Strand, London WC2N 5EH, GB;
(770) Transco plc., 1-3 Strand, London WC2N 5EH, GB;
Dátum uzavretia zmluvy: 26.03.2003
(580) 12.05.2003

(111) 169637

(210) 60300
(732) Pinkerton Service Corporation, spoločnosť zriadená podľa zákonov štátu Delaware, 4330 Park Terrace Drive, Westlake Village, California 91361, US;
(770) PINKERTON'S, INC., spoločnosť zriadená podľa zákonov štátu Delaware, 4330 Park Terrace Drive, Westlake Village, California 91361, US;
Dátum uzavretia zmluvy: 05.02.2003
(580) 05.05.2003

(111) 170246

(210) 59803
(732) LORILLARD LICENSING COMPANY LLC., 714 Green Valley Road, Greensboro, North Carolina 27408, US;
(770) LORILLARD TOBACCO COMPANY spoločnosť organizovaná a existujúca podľa zákonov štátu Delaware, 714 Green Valley Road, City of Greensboro, State of North Carolina 27408, US;
(580) 05.05.2003

(111) 171099

(210) 61153
(732) Plzeňský Prazdroj, a. s., U Prazdroje 7, 304 97 Plzeň, CZ;
(770) Pivovar Velké Popovice a. s., Ringhofferova 1, 251 69 Velké Popovice, CZ;
(580) 24.04.2003

(111) 172285

(210) 191-93
(732) Hasbro, Inc., spoločnosť zriadená podľa zákonov štátu Rhode Island, 1027 Newport Avenue, Pawtucket, Rhode Island 02862 - 1059, US;
(770) Tonka Corporation, spoločnosť zriadená podľa zákonov štátu Minnesota, 1027 Newport Avenue, 02862 Pawtucket, Rhode Island, US;
(580) 12.05.2003

(111) 172286

(210) 193-93

(732) Hasbro, Inc., spoločnosť zriadená podľa zákonov štátu Rhode Island, 1027 Newport Avenue, Pawtucket, Rhode Island 02862 - 1059, US;

(770) Tonka Corporation, spoločnosť zriadená podľa zákonov štátu Minnesota, 1027 Newport Avenue, 02862 Pawtucket, Rhode Island, US;

(580) 12.05.2003

(111) 172287

(210) 192-93

(732) Hasbro, Inc., spoločnosť zriadená podľa zákonov štátu Rhode Island, 1027 Newport Avenue, Pawtucket, Rhode Island 02862 - 1059, US;

(770) Tonka Corporation, spoločnosť zriadená podľa zákonov štátu Minnesota, 1027 Newport Avenue, 02862 Pawtucket, Rhode Island, US;

(580) 12.05.2003

(111) 172297

(210) 194-93

(732) Hasbro, Inc., spoločnosť zriadená podľa zákonov štátu Rhode Island, 1027 Newport Avenue, Pawtucket, Rhode Island 02862 - 1059, US;

(770) Tonka Corporation, spoločnosť zriadená podľa zákonov štátu Minnesota, 1027 Newport Avenue, 02862 Pawtucket, Rhode Island, US;

(580) 12.05.2003

(111) 172388

(210) 64931

(732) BMW (UK) Holdings Limited, Ellesfield Avenue, Bracknell, Berkshire RG12 8TA, GB;

(770) MG Rover Group Limited, International Headquarters, Longbridge, Birmingham, West Midlands, B31 2TB, GB;

Dátum uzavretia zmluvy: 29.07.2002

(580) 15.04.2003

(111) 172388

(210) 64931

(732) Land Rover, Banbury Road, Lighthorne, Warwick, Warwickshire CV35 0RG, GB;

(770) Land Rover Group Limited, 26 New Street, St. Helier, Jersey, GB;

Dátum uzavretia zmluvy: 15.08.2002

(580) 15.04.2003

(111) 172388

(210) 64931

(732) Land Rover Group Limited, 26 New Street, St. Helier, Jersey, GB;

(770) BMW (UK) Holdings Limited, Ellesfield Avenue, Bracknell, Berkshire RG12 8TA, GB;

Dátum uzavretia zmluvy: 15.08.2002

(580) 15.04.2003

(111) 172622

(210) 264-93

(732) WARNER - LAMBERT COMPANY LLC, spoločnosť zriadená podľa zákonov štátu Delaware,

201 Tabor Road, Morris Plains, New Jersey 07950, US;

(770) WARNER - LAMBERT COMPANY, spoločnosť zriadená podľa zákonov štátu Delaware, 201 Tabor Road, Morris Plains, New Jersey, US;

(580) 09.05.2003

(111) 174137

(210) 67811

(732) COOPEX HOLDING, k. s., Za kasárňou 1, 831 03 Bratislava, SK;

(770) COOPEX, s. r. o., Za kasárňou 1, 830 01 Bratislava, SK;

Dátum uzavretia zmluvy: 24.02.2003

(580) 25.04.2003

(111) 174138

(210) 67812

(732) COOPEX HOLDING, k. s., Za kasárňou 1, 831 03 Bratislava, SK;

(770) COOPEX, s. r. o., Za kasárňou 1, 830 01 Bratislava, SK;

Dátum uzavretia zmluvy: 24.02.2003

(580) 25.04.2003

(111) 174139

(210) 67813

(732) COOPEX HOLDING, k. s., Za kasárňou 1, 831 03 Bratislava, SK;

(770) COOPEX, s. r. o., Za kasárňou 1, 830 01 Bratislava, SK;

(580) 25.04.2003

(111) 174311

(210) 58890

(732) INTERBREW SA, Grand-Place 1, 1000 Brussels, BE;

(770) Labatt International Limited, 303 Richmond Street, London, Ontario, Canada N6B 2H8, CA;

Dátum uzavretia zmluvy: 18.02.2003

(580) 25.04.2003

(111) 174475

(210) 73647

(732) Diageo North America, Inc., 6 Landmark Square, Stamford, Connecticut 06901, US;

(770) JOSEPH E. SEAGRAM & SONS, INC., spoločnosť organizovaná podľa zákonov štátu Indiana, 375 Park Avenue, New York, New York, US;

(580) 09.05.2003

(111) 174825

(210) 69821

(732) Snickers Intellectual Property AB, Djupdalsvägen 13-15, BOX 989, SE-191 29 Sollentuna, SE;

(770) Matti Viio, Flisbacken 10, Sollentuna, SE;

Dátum uzavretia zmluvy: 07.03.2003

(580) 28.04.2003

(111) 175040

(210) 68386
 (732) MERET, v. o. s., Pri Šajbách 4, 831 06 Bratislava, SK;
 (770) MERET, Kafendova 20, 831 06 Bratislava, SK;
 Dátum uzavretia zmluvy: 21.01.2003
 (580) 05.05.2003

(111) 175111

(210) 73188
 (732) SETTO CZ, s. r. o., Jana Želivského 2, 130 00 Praha 3, CZ;
 (770) SETTO spedition, spol. s r. o., Želivského 2, 130 00 Praha 3, CZ;
 (580) 05.05.2003

(111) 175344

(210) 416-93
 (732) GUESS? IP Holder L. P., 1444 South Alameda Street, 90021 Los Angeles, California, US;
 (770) GUESS? Inc., spoločnosť zriadená podľa zákonov štátu Delaware, 1444 South Alameda Street, Los Angeles, California, US;
 Dátum uzavretia zmluvy: 14.03.2003
 (580) 06.05.2003

(111) 175416

(210) 72328
 (732) VTech Holdings Limited, 23/F., Tai Ping Industrial Centre, Block 1, 57 Ting Kok Road, Tai Po, HK;
 (770) Vtech Electronics Limited, 23/F., Tai Ping Industrial Centre, Block 1, 57 Ting Kok Road, Tai Po, HK;
 Dátum uzavretia zmluvy: 06.01.2003
 (580) 04.04.2003

(111) 175767

(210) 68363
 (732) Diageo North America, Inc., 6 Landmark Square, Stamford, Connecticut 06901, US;
 (770) Joseph E. Seagram & Sons, Inc., 800 Third Ave., New York, NY 10022, US;
 (580) 09.05.2003

(111) 176100

(210) 72967
 (732) Pinkerton Service Corporation, 4330 Park Terrace Drive, Westlake Village, CA 91361, US;
 (770) PINKERTON'S, INC., 6727 Odessa Avenue, Van Nuys, California 91406, US;
 Dátum uzavretia zmluvy: 12.02.1996
 (580) 05.05.2003

(111) 176186

(210) 74325
 (732) S-B Power Tool Corporation, spoločnosť zriadená podľa zákonov štátu Delaware, 4300 West Peterson, Chicago, Illinois, US;

(770) S-B POWER TOOL COMPANY, spoločnosť zriadená podľa zákonov štátu Delaware, 4300 West Peterson Avenue, Chicago, Illinois, US;
 Dátum uzavretia zmluvy: 06.02.2003
 (580) 12.05.2003

(111) 176186

(210) 74325
 (732) Credo Technology Corporation, spoločnosť zriadená podľa zákonov štátu Delaware, 2800 South 25th Avenue, Broadview, Illinois, US;
 (770) Robert Bosch Tool Corporation, spoločnosť zriadená podľa zákonov štátu Delaware, 101 South Fifth Street, Suite 2300, Louisville, Kentucky, US;
 Dátum uzavretia zmluvy: 06.02.2003
 (580) 12.05.2003

(111) 176186

(210) 74325
 (732) Vermont American Corporation, spoločnosť zriadená podľa zákonov štátu Delaware, 101 South Fifth Street, Suite 2300, Louisville, Kentucky, US;
 (770) S-B Power Tool Corporation, spoločnosť zriadená podľa zákonov štátu Delaware, 4300 West Peterson, Chicago, Illinois, US;
 (580) 12.05.2003

(111) 176187

(210) 74326
 (732) Credo Technology Corporation, spoločnosť zriadená podľa zákonov štátu Delaware, 2800 South 25th Avenue, Broadview, Illinois, US;
 (770) Robert Bosch Tool Corporation, spoločnosť zriadená podľa zákonov štátu Delaware, 101 South Fifth Street, Suite 2300, Louisville, Kentucky, US;
 Dátum uzavretia zmluvy: 06.02.2003
 (580) 12.05.2003

(111) 176187

(210) 74326
 (732) S-B Power Tool Corporation, spoločnosť zriadená podľa zákonov štátu Delaware, 4300 West Peterson, Chicago, Illinois, US;
 (770) S-B POWER TOOL COMPANY, spoločnosť zriadená podľa zákonov štátu Delaware, 4300 West Peterson Avenue, Chicago, Illinois, US;
 Dátum uzavretia zmluvy: 06.02.2003
 (580) 12.05.2003

(111) 176187

(210) 74326
 (732) Vermont American Corporation, spoločnosť zriadená podľa zákonov štátu Delaware, 101 South Fifth Street, Suite 2300, Louisville, Kentucky, US;
 (770) S-B Power Tool Corporation, spoločnosť zriadená podľa zákonov štátu Delaware, 4300 West Peterson, Chicago, Illinois, US;
 (580) 12.05.2003

(111) 176307

(210) 73185
(732) CHROMALOX INC., 103 Gamma Drive, Pittsburgh, Pennsylvania, US;
(770) EMERSON ELECTRIC CO., 8000 West Florissant Avenue, St. Louis, Missouri, US;
Dátum uzavretia zmluvy: 28.08.2002
(580) 24.04.2003

(111) 176684

(210) 68360
(732) Diageo North America, Inc., 6 Landmark Square, Stamford, Connecticut 06901, US;
(770) Joseph E. Seagram & Sons, Inc., 800 Third Ave., New York, NY 10022, US;
(580) 09.05.2003

(111) 177238

(210) 1225-93
(732) Kraton Polymers Research B. V., Badhuisweg 3, 1030 BH Amsterdam, NL;
(770) Shell International Petroleum Company Limited, Shell Centre, London SE1 7NA, GB;
Dátum uzavretia zmluvy: 28.11.2002
(580) 05.05.2003

(111) 177369

(210) 2026-94
(732) WARNER - LAMBERT COMPANY LLC, spoločnosť zriadená podľa zákonov štátu Delaware, 201 Tabor Road, Morris Plains, New Jersey 07950, US;
(770) WARNER - LAMBERT COMPANY, spoločnosť zriadená podľa zákonov štátu Delaware, 201 Tabor Road, Morris Plains, New Jersey, US;
(580) 09.05.2003

(111) 177370

(210) 2027-94
(732) WARNER - LAMBERT COMPANY LLC, spoločnosť zriadená podľa zákonov štátu Delaware, 201 Tabor Road, Morris Plains, New Jersey 07950, US;
(770) WARNER - LAMBERT COMPANY, spoločnosť zriadená podľa zákonov štátu Delaware, 201 Tabor Road, Morris Plains, New Jersey, US;
(580) 09.05.2003

(111) 177411

(210) 464-94
(732) Texas Farm Products Holding Company, 915 South Fredonia Street, Nacogdoches, Texas 75961, US;
(770) MARS INC., spoločnosť zriadená podľa zákonov štátu Delaware, 6885 Elm Street, McLean, Virginia 22101-3883, US;
Dátum uzavretia zmluvy: 20.02.2003
(580) 22.04.2003

(111) 177552

(210) 2028-94
(732) WARNER - LAMBERT COMPANY LLC, spoločnosť zriadená podľa zákonov štátu Delaware,

201 Tabor Road, Morris Plains, New Jersey 07950, US;

(770) WARNER - LAMBERT COMPANY, spoločnosť zriadená podľa zákonov štátu Delaware, 201 Tabor Road, Morris Plains, New Jersey 07950, US;
(580) 09.05.2003

(111) 177553

(210) 2029-94
(732) WARNER - LAMBERT COMPANY LLC, spoločnosť zriadená podľa zákonov štátu Delaware, 201 Tabor Road, Morris Plains, New Jersey 07950, US;
(770) WARNER - LAMBERT COMPANY, spoločnosť zriadená podľa zákonov štátu Delaware, 201 Tabor Road, Morris Plains, New Jersey 07950, US;
(580) 09.05.2003

(111) 177963

(210) 72733
(732) Plzeňský Prazdroj, a. s., U Prazdroje 7, 304 97 Plzeň, CZ;
(770) PIVOVAR VELKÉ POPOVICE, a. s., Ringhofferova 1, 251 69 Velké Popovice, CZ;
(580) 24.04.2003

(111) 178027

(210) 72928
(732) INTERBREW SA, Grand-Place 1, 1000 Brussels, BE;
(770) Labatt International Limited, 303 Richmond Street, London, Ontario, Canada N6B 2H8, CA;
Dátum uzavretia zmluvy: 18.02.2003
(580) 25.04.2003

(111) 178028

(210) 72929
(732) INTERBREW SA, Grand-Place 1, 1000 Brussels, BE;
(770) Labatt International Limited, 303 Richmond Street, London, Ontario, Canada N6B 2H8, CA;
Dátum uzavretia zmluvy: 18.02.2003
(580) 25.04.2003

(111) 178098

(210) 58930
(732) ARYSTA LIFESCIENCE CORPORATION, 8-1, Akashi-cho, Chuo-ko, Tokyo 104-6591, JP;
(770) TOMEN CORPORATION, 6-7 Kawaramachi 1-chome, Chuo-ku, Osaka, JP;
Dátum uzavretia zmluvy: 03.04.2003
(580) 05.05.2003

(111) 178782

(210) 24-94
(732) ARYSTA LIFESCIENCE CORPORATION, 8-1, Akashi-cho, Chuo-ko, Tokyo 104-6591, JP;

(770) Tomen Corporation, 14-27 Akasaka 2-Chome,
Minato-ku, Tokyo, JP;
Dátum uzavretia zmluvy: 03.04.2003
(580) 05.05.2003

(111) 178886

(210) 2310-93
(732) Cadbury Trebor Allan Inc., 277 Gladstone Ave-
nue, Toronto, Ontario M6J 3L9, CA;
(770) CADBURY BEVERAGES CANADA INC.,
2700 Matheson Boulevard East, East Tower,
Suite 500, Mississauga, Ontario L4W 4X1, CA;
Dátum uzavretia zmluvy: 08.10.2002
(580) 30.04.2003

(111) 178887

(210) 2311-93
(732) Cadbury Trebor Allan Inc., 277 Gladstone Ave-
nue, Toronto, Ontario M6J 3L9, CA;
(770) CADBURY BEVERAGES CANADA INC.,
2700 Matheson Boulevard East, East Tower,
Suite 500, Mississauga, Ontario L4W 4X1, CA;
Dátum uzavretia zmluvy: 08.10.2002
(580) 30.04.2003

(111) 179224

(210) 548-94
(732) ABS Nopon Oy Ltd., Turvekuja 6, FIN-00700
Helsinki, FI;
(770) LASET HOLDING AG, Im Fleggen, 8762
Schwändi, CH;
Dátum uzavretia zmluvy: 15.11.2002
(580) 09.05.2003

(111) 179295

(210) 68878
(732) Land Rover Group Limited, 26 New Street, St.
Helier, Jersey, GB;
(770) BMW (UK) Holdings Limited, Ellesfield Ave-
nue, Bracknell, Berkshire RG12 8TA, GB;
Dátum uzavretia zmluvy: 15.08.2002
(580) 15.04.2003

(111) 179295

(210) 68878
(732) Land Rover, Banbury Road, Lighthorne, War-
wick, Warwickshire CV35 0RG, GB;
(770) Land Rover Group Limited, 26 New Street, St.
Helier, Jersey, GB;
Dátum uzavretia zmluvy: 15.08.2002
(580) 15.04.2003

(111) 179295

(210) 68878
(732) BMW (UK) Holdings Limited, Ellesfield Ave-
nue, Bracknell, Berkshire RG12 8TA, GB;
(770) MG Rover Group Limited, International Head-
quarters, Longbridge, Birmingham, West Mid-
lands, B31 2TB, GB;
Dátum uzavretia zmluvy: 29.07.2002
(580) 15.04.2003

(111) 179512

(210) 2303-93
(732) Carlsberg Breweries A/S, Ny Carlsberg Vej 100 ,
DK-1760 Copenhagen V, DK;
(770) CARLSBERG A/S, Valby Langgade 1, DK-2500
Valby, DK;
Dátum uzavretia zmluvy: 17.03.2003
(580) 13.05.2003

(111) 179552

(210) 1433-94
(732) INTERBREW SA, Grand-Place 1, 1000 Brus-
sels, BE;
(770) Labatt International Limited, 303 Richmond
Street, London, Ontario, Canada N6B 2H8, CA;
Dátum uzavretia zmluvy: 18.02.2003
(580) 25.04.2003

(111) 179745

(210) 1438-94
(732) WARNER - LAMBERT COMPANY LLC, spo-
ločnosť zriadená podľa zákonov štátu Delaware,
201 Tabor Road, Morris Plains, New Jersey
07950, US;
(770) Warner-Lambert Company (a Delaware Corpora-
tion), 201 Tabor Road, Morris Plains, New Jer-
sey 07950, US;
(580) 09.05.2003

(111) 181173

(210) 71517
(732) A - HA - public, spol. s r. o., Sokolská 1/B,
811 01 Bratislava, SK;
(770) Horizont Slovakia, a. s., Kováčska 63, 040 01
Košice, SK;
Dátum uzavretia zmluvy: 28.02.2002
(580) 05.05.2003

(111) 182216

(210) 2467-95
(732) WARNER - LAMBERT COMPANY LLC, spo-
ločnosť zriadená podľa zákonov štátu Delaware,
201 Tabor Road, Morris Plains, New Jersey
07950, US;
(770) WARNER - LAMBERT COMPANY, spoloč-
nosť zriadená podľa zákonov štátu Delaware,
201 Tabor Road, Morris Plains, New Jersey
07950, US;
(580) 09.05.2003

(111) 182448

(210) 1059-95
(732) WARNER - LAMBERT COMPANY LLC, spo-
ločnosť zriadená podľa zákonov štátu Delaware,
201 Tabor Road, Morris Plains, New Jersey
07950, US;
(770) WARNER - LAMBERT COMPANY, spoloč-
nosť zriadená podľa zákonov štátu Delaware,
201 Tabor Road, Morris Plains, New Jersey
07950, US;
(580) 09.05.2003

(111) 182759

(210) 2313-93

(732) Cadbury Trebor Allan Inc., 277 Gladstone Avenue, Toronto, Ontario M6J 3L9, CA;

(770) CADBURY BEVERAGES CANADA INC., 2700 Matheson Boulevard East, East Tower, Suite 500, Mississauga, Ontario L4W 4X1, CA;
Dátum uzavretia zmluvy: 08.10.2002

(580) 30.04.2003

(111) 182837

(210) 593-95

(732) WARNER - LAMBERT COMPANY LLC, spoločnosť zriadená podľa zákonov štátu Delaware, 201 Tabor Road, Morris Plains, New Jersey 07950, US;

(770) WARNER - LAMBERT COMPANY, spoločnosť zriadená podľa zákonov štátu Delaware, 201 Tabor Road, Morris Plains, New Jersey, US;

(580) 09.05.2003

(111) 183100

(210) 710-94

(732) Meresieff, s. r. o., Martinčekova 2, 821 09 Bratislava, SK;

(770) BENING, s. r. o., J. Murgaša 3, 921 01 Piešťany, SK;

Dátum uzavretia zmluvy: 24.02.2003

(580) 16.04.2003

(111) 183101

(210) 711-94

(732) Meresieff, s. r. o., Martinčekova 2, 821 09 Bratislava, SK;

(770) BENING, s. r. o., J. Murgaša 3, 921 01 Piešťany, SK;

Dátum uzavretia zmluvy: 24.02.2003

(580) 16.04.2003

(111) 183195

(210) 1670-95

(732) REMAK a. s., Zuberecká 2601, 756 61 Rožnov pod Radhoštěm, CZ;

(770) REMAK holding s. r. o., Zuberecká 2601, 756 61 Rožnov pod Radhoštěm, CZ;

Dátum uzavretia zmluvy: 12.08.2002

(580) 29.04.2003

(111) 183196

(210) 1671-95

(732) REMAK a. s., Zuberecká 2601, 756 61 Rožnov pod Radhoštěm, CZ;

(770) REMAK holding s. r. o., Zuberecká 2601, 756 61 Rožnov pod Radhoštěm, CZ;

Dátum uzavretia zmluvy: 12.08.2002

(580) 29.04.2003

(111) 183481

(210) 317-96

(732) L'OREAL Société Anonyme, 14, rue Royale, 75008 Paris, FR;

(770) CEIL-COMERCIAL, EXPORTADORA, INDUSTRIAL Ltda., Av. Manoel Monteiro de Araujo

1350, Vila Jaguara, 05113 SAO PAULO, SP, BR;

Dátum uzavretia zmluvy: 29.08.2002

(580) 05.05.2003

(111) 183484

(210) 320-96

(732) Pronova Biocare AS, Lysaker Torg 8, N-1327 Lysaker, NO;

(770) PRONOVA AS, Strandvaien 50, 1324 LYSAKER, NO;

Dátum uzavretia zmluvy: 21.02.2003

(580) 12.05.2003

(111) 183750

(210) 3076-95

(732) MONA spol. s r. o., Malá Štěpánská 17, 120 00 Praha 2, CZ;

(770) STRATEGIE PRAHA, spol. s r. o., Drtinova 8/557, 150 00 Praha 5, CZ;

(580) 15.04.2003

(111) 183750

(210) 3076-95

(732) Strategie na Slovensku, s. r. o., Kopčianska 6, 851 01 Bratislava, SK;

(770) Sanoma Magazines Praha s. r. o., Malá Štěpánská 17, 120 00 Praha 2, CZ;

Dátum uzavretia zmluvy: 28.01.2003

(580) 15.04.2003

(111) 184173

(210) 1876-95

(732) Plzeňský Prazdroj, a. s., U Prazdroje 7, 304 97 Plzeň, CZ;

(770) Pivovar Velké Popovice a. s., Hlavní 1, 25169 Velké Popovice, CZ;

(580) 24.04.2003

(111) 184259

(210) 3335-95

(732) FINAL, s. r. o., Národná 5, 010 01 Žilina, SK;

(770) MEDIA / JUVEN, s. r. o., Pribišova 19/a, 841 04 Bratislava, SK;

Dátum uzavretia zmluvy: 20.08.2002

(580) 06.05.2003

(111) 185030

(210) 1476-96

(732) INTERBREW SA, Grand-Place 1, 1000 Brussels, BE;

(770) Labatt International Limited, 303 Richmond Street, London, Ontario, Canada N6B 2H8, CA;

Dátum uzavretia zmluvy: 18.02.2003

(580) 25.04.2003

(111) 185441

(210) 531-96

(732) HUSKY CZ s. r. o., Huťská 2985/5, 141 00 Praha 4, CZ;

(770) Brůna Petr, Hut'ská 2985/5, 141 00 Praha 4, CZ;
Dátum uzavretia zmluvy: 06.03.2003
(580) 05.05.2003

(111) 186387

(210) 67-97
(732) WARNER - LAMBERT COMPANY LLC, spoločnosť zriadená podľa zákonov štátu Delaware, 201 Tabor Road, Morris Plains, New Jersey 07950, US;
(770) WARNER - LAMBERT COMPANY, spoločnosť zriadená podľa zákonov štátu Delaware, 201 Tabor Road, Morris Plains, New Jersey, US;
(580) 06.05.2003

(111) 186388

(210) 69-97
(732) WARNER - LAMBERT COMPANY LLC, spoločnosť zriadená podľa zákonov štátu Delaware, 201 Tabor Road, Morris Plains, New Jersey 07950, US;
(770) WARNER - LAMBERT COMPANY, spoločnosť zriadená podľa zákonov štátu Delaware, 201 Tabor Road, Morris Plains, New Jersey, US;
(580) 06.05.2003

(111) 186508

(210) 1103-97
(732) Société des Produits Nestlé S. A., 1800 Vevey, CH;
(770) NESTLE PURINA PETCARE COMPANY, Spoločnosť podľa zákonov štátu Missouri, St. Louis, Missouri 63164, US;
Dátum uzavretia zmluvy: 18.11.2002
(580) 16.04.2003

(111) 186509

(210) 1104-97
(732) Société des Produits Nestlé S. A., 1800 Vevey, CH;
(770) NESTLE PURINA PETCARE COMPANY, Spoločnosť podľa zákonov štátu Missouri, St. Louis, Missouri, US;
Dátum uzavretia zmluvy: 18.11.2002
(580) 17.04.2003

(111) 186804

(210) 950-97
(732) Connors Bros., Limited/Connors et Frères Limitée, 669 Main Street, Black's Harbour, New Brunswick, E5H 1K1, CA;
(770) Weston Foods Inc., Suite 1901, 22 St. Clair, Avenue East, Toronto, Ontario, M4T 2S7, CA;
Dátum uzavretia zmluvy: 07.11.2001
(580) 14.04.2003

(111) 186804

(210) 950-97
(732) WESTON FOODS CORPORATION, Suite 1901, 22 St. Clair, Avenue East, Toronto, Ontario, M4T 2S7, CA;

(770) Weston Inc., Suite 1901, 22 St. Clair, Avenue East, Toronto, Ontario, M4T 2S7, CA;
Dátum uzavretia zmluvy: 05.07.2001
(580) 14.04.2003

(111) 186804

(210) 950-97
(732) Weston Inc., Suite 1901, 22 St. Clair, Avenue East, Toronto, Ontario, M4T 2S7, CA;
(770) CONNORS BROS., LIMITED, Blacks Harbour, New Brunswick E0G 1H0, CA;
(580) 14.04.2003

(111) 186906

(210) 805-99
(732) SALVIAFARM - VITAE a. s., Mnešická 11, 915 01 Nové Mesto nad Váhom, SK;
(770) SALVIAFARM, a. s., Mnešická 11, 915 01 Nové Mesto nad Váhom, SK;
Dátum uzavretia zmluvy: 02.04.2003
(580) 24.04.2003

(111) 187221

(210) 1686-97
(732) VA HOLDING, a. s., Hlinky 78, 603 00 Brno, CZ;
(770) ESPRIT HOLDING, a.s., Beblavého 1, 811 01 Bratislava, SK;
Dátum uzavretia zmluvy: 25.11.1999
(580) 14.05.2003

(111) 187256

(210) 796-99
(732) SALVIAFARM - VITAE a. s., Mnešická 11, 915 01 Nové Mesto nad Váhom, SK;
(770) SALVIAFARM, a. s., Mnešická 11, 915 01 Nové Mesto nad Váhom, SK;
Dátum uzavretia zmluvy: 07.04.2003
(580) 24.04.2003

(111) 187454

(210) 1447-97
(732) HUSKY CZ s. r. o., Hut'ská 2985/5, 141 00 Praha 4, CZ;
(770) Brůna Petr, Hut'ská 2985/5, 141 00 Praha 4, CZ;
Dátum uzavretia zmluvy: 06.03.2003
(580) 05.05.2003

(111) 187744

(210) 2711-96
(732) VA HOLDING, a. s., Hlinky 78, 603 00 Brno, CZ;
(770) ESPRIT HOLDING, a.s., Beblavého 1, 811 01 Bratislava, SK;
Dátum uzavretia zmluvy: 25.11.1999
(580) 14.05.2003

(111) 187912

(210) 1736-97
(732) MOBILIER Design, s. r. o., Alexyho 2, 921 01 Banka, SK;

(770) MOBILIER, s. r. o., Winterova 24, 921 01 Piešťany, SK;
Dátum uzavretia zmluvy: 21.02.2003
(580) 30.04.2003

(111) 188112
(210) 2907-97
(732) Continental Sweet (UK) Limited, Alexandra and Blenheim Courts, Carrs Road, Cheadle, Cheshire SK8 2JY, GB;
(770) LEAF UNITED KINGDOM LIMITED, 66 Virginia Street, Southport, Merseyside PR8 6RX, GB;
Dátum uzavretia zmluvy: 15.12.2001
(580) 03.04.2003

(111) 188673
(210) 1775-99
(732) SALVIAFARM - VITAE a. s., Mnešická 11, 915 01 Nové Mesto nad Váhom, SK;
(770) SALVIAFARM, a. s., Mnešická 11, 915 01 Nové Mesto nad Váhom, SK;
Dátum uzavretia zmluvy: 02.04.2003
(580) 24.04.2003

(111) 188674
(210) 1776-99
(732) SALVIAFARM - VITAE a. s., Mnešická 11, 915 01 Nové Mesto nad Váhom, SK;
(770) SALVIAFARM, a. s., Mnešická 11, 915 01 Nové Mesto nad Váhom, SK;
Dátum uzavretia zmluvy: 02.04.2003
(580) 24.04.2003

(111) 188675
(210) 1777-99
(732) SALVIAFARM - VITAE a. s., Mnešická 11, 915 01 Nové Mesto nad Váhom, SK;
(770) SALVIAFARM, a. s., Mnešická 11, 915 01 Nové Mesto nad Váhom, SK;
Dátum uzavretia zmluvy: 02.04.2003
(580) 24.04.2003

(111) 188676
(210) 1778-99
(732) SALVIAFARM - VITAE a. s., Mnešická 11, 915 01 Nové Mesto nad Váhom, SK;
(770) SALVIAFARM, a. s., Mnešická 11, 915 01 Nové Mesto nad Váhom, SK;
Dátum uzavretia zmluvy: 02.04.2003
(580) 24.04.2003

(111) 189632
(210) 220-98
(732) DOMINO PRESS, spol. s r. o., Panská 13, 811 01 Bratislava, SK;
(770) Petit Press, a. s., Námestie SNP 30, 811 01 Bratislava, SK;
Dátum uzavretia zmluvy: 20.01.2003
(580) 06.05.2003

(111) 189635
(210) 223-98
(732) DOMINO PRESS, spol. s r. o., Panská 13, 811 01 Bratislava, SK;
(770) Petit Press, a. s., Námestie SNP 30, 811 01 Bratislava, SK;
Dátum uzavretia zmluvy: 20.01.2003
(580) 06.05.2003

(111) 189973
(210) 583-98
(732) Miklat Limited, Grenville Court, Britwell Road, Burnham SL1 8DF, GB;
(770) Lord John (UK) Limited, 17-21 Ganton Street, London W1V 1LA, GB;
Dátum uzavretia zmluvy: 12.08.2002
(580) 03.04.2003

(111) 190066
(210) 295-98
(732) FINAL, s. r. o., Národná 5, 010 01 Žilina, SK;
(770) MEDIA / JUVEN, s. r. o., Pribišova 19/a, 841 04 Bratislava, SK;
Dátum uzavretia zmluvy: 20.08.2002
(580) 06.05.2003

(111) 190089
(210) 2793-99
(732) BULUR GIYIM SANAYI VE TICARET LIMITED SIRKETI, Kocatepe Mahallesi, 50. Yil Caddesi No: 25 BAYRAMPASA, Istanbul, TR;
(770) Gašperák Zdenko - EVEX COMPANY, Kláštoriská 36, 821 05 Bratislava, SK;
Dátum uzavretia zmluvy: 22.01.2003
(580) 05.05.2003

(111) 190568
(210) 2380-93
(732) DIAMOAK, obchodno - výrobné družstvo, Centrum 12/17, 017 01 Považská Bystrica, SK;
(770) ZVL DIAMON, a. s., Fučíkova 335/2, 015 01 Rajec, SK;
Dátum uzavretia zmluvy: 05.08.1997
(580) 09.04.2003

(111) 190876
(210) 1733-98
(732) HUSKY CZ s. r. o., Huťská 2985/5, 141 00 Praha 4, CZ;
(770) Brůna Petr - BS trading, Huťská 2985, 141 00 Praha 4, CZ;
Dátum uzavretia zmluvy: 06.03.2003
(580) 05.05.2003

(111) 190916
(210) 2028-98
(732) M. A. M. C., s. r. o., Beniaková 5 A, 841 05 Bratislava, SK;

(770) Goceliak Peter, Drobného 17, 841 01 Bratislava, SK;
Dátum uzavretia zmluvy: 14.12.2000
(580) 11.04.2003

(111) 190927
(210) 2070-98
(732) WALLIS RETAIL LIMITED, Colegrawe House, 70 Berners Street, London, W1T 3NL, GB;
(770) A. G. CLOTHING LIMITED, Colegrawe House, 70 Berners Street, London, W1T 3NL, GB;
Dátum uzavretia zmluvy: 07.02.2003
(580) 16.04.2003

(111) 191151
(210) 1734-98
(732) HUSKY CZ s. r. o., Huťská 2985/5, 141 00 Praha 4, CZ;
(770) Brůna Petr - BS trading, Huťská 2985, 141 00 Praha 4, CZ;
Dátum uzavretia zmluvy: 06.03.2003
(580) 05.05.2003

(111) 191444
(210) 821-98
(732) Meresieff, s. r. o., Martinčekova 2, 821 09 Bratislava, SK;
(770) JUDr. Roman Spišiak, Jakubovo nám. 14, 813 48 Bratislava, SK;
Dátum uzavretia zmluvy: 24.02.2003
(580) 16.04.2003

(111) 191673
(210) 2584-98
(732) WARNER - LAMBERT COMPANY LLC, spoločnosť zriadená podľa zákonov štátu Delaware, 201 Tabor Road, Morris Plains, New Jersey 07950, US;
(770) Warner-Lambert Company, spoločnosť zriadená podľa zákonov štátu Delaware, 201 Tabor Road, Morris Plains, New Jersey 07950, US;
(580) 06.05.2003

(111) 191674
(210) 2585-98
(732) WARNER - LAMBERT COMPANY LLC, spoločnosť zriadená podľa zákonov štátu Delaware, 201 Tabor Road, Morris Plains, New Jersey 07950, US;
(770) Warner-Lambert Company, spoločnosť zriadená podľa zákonov štátu Delaware, 201 Tabor Road, Morris Plains, New Jersey 07950, US;
(580) 06.05.2003

(111) 192015
(210) 3025-98
(732) Lach-Ner, s. r. o., Tovární 157, 277 11 Neratovice, CZ;
(770) PLIVA-Lachema a. s., Karásek 1, 621 33 Brno, CZ;
Dátum uzavretia zmluvy: 01.10.2002
(580) 22.04.2003

(111) 192016
(210) 3026-98
(732) Lach-Ner, s. r. o., Tovární 157, 277 11 Neratovice, CZ;
(770) PLIVA-Lachema a. s., Karásek 1, 621 33 Brno, CZ;
Dátum uzavretia zmluvy: 01.10.2002
(580) 22.04.2003

(111) 192038
(210) 3106-98
(732) DLM FOODS CANADA CORP., an unlimited liability company organized and existing under the laws of Nova Scotia, Canada, 5700 Yonge Street, Suite 2100, North York, Ontario M2M 4K6, CA;
(770) H.J. Heinz Company of Canada Ltd., 5700 Yonge Street, Suite 2100, North York, Ontario M2M 4K6, CA;
Dátum uzavretia zmluvy: 19.12.2002
(580) 09.05.2003

(111) 192055
(210) 3330-98
(732) Slovenské elektrárne, a. s., Hraničná 12, 827 36 Bratislava, SK;
(770) Slovenské elektrárne, a. s., Hraničná 12, 827 36 Bratislava, SK;
(580) 07.04.2003

(111) 192055
(210) 3330-98
(732) Energotel, a. s., Šumavská 38, 821 08 Bratislava, SK;
(770) Slovenské elektrárne, a. s., Hraničná 12, 827 36 Bratislava, SK;
Dátum uzavretia zmluvy: 14.06.2002
(580) 07.04.2003

(111) 192852
(210) 478-99
(732) WARNER - LAMBERT COMPANY LLC, spoločnosť zriadená podľa zákonov štátu Delaware, 201 Tabor Road, Morris Plains, New Jersey 07950, US;
(770) WARNER - LAMBERT COMPANY, spoločnosť zriadená podľa zákonov štátu Delaware, 201 Tabor Road, Morris Plains, New Jersey 07950, US;
(580) 06.05.2003

(111) 192853
(210) 479-99
(732) WARNER - LAMBERT COMPANY LLC, spoločnosť zriadená podľa zákonov štátu Delaware, 201 Tabor Road, Morris Plains, New Jersey 07950, US;
(770) WARNER - LAMBERT COMPANY, spoločnosť zriadená podľa zákonov štátu Delaware, 201 Tabor Road, Morris Plains, New Jersey 07950, US;
(580) 06.05.2003

(111) 192904

(210) 1735-97
(732) MOBILIER Design, s. r. o., Alexyho 2, 921 01 Banka, SK;
(770) MOBILIER, s. r. o., Winterova 24, 921 01 Piešťany, SK;
Dátum uzavretia zmluvy: 21.02.2003
(580) 30.04.2003

(111) 193225

(210) 1237-99
(732) DREIM SK, s. r. o., Jantárová cesta 1869/15, 929 01 Dunajská Streda, SK;
(770) KORACELL Slovakia, s. r. o., Tobrucká 1, 811 01 Bratislava, SK;
Dátum uzavretia zmluvy: 04.03.2003
(580) 06.05.2003

(111) 193824

(210) 1773-99
(732) SALVIAFARM - VITAE a. s., Mnešická 11, 915 01 Nové Mesto nad Váhom, SK;
(770) SALVIAFARM, a. s., Mnešická 11, 915 01 Nové Mesto nad Váhom, SK;
Dátum uzavretia zmluvy: 02.04.2003
(580) 24.04.2003

(111) 193976

(210) 3293-98
(732) Paramhans Swami Maheshwarananda, Schikane-
derg 12/13, 1040 Viedeň, AT;
(770) Spoločnosť Joga v dennom živote, Nábřežie ar.
gen. L. Svobodu 1, 811 02 Bratislava, SK;
Dátum uzavretia zmluvy: 19.02.2003
(580) 11.04.2003

(111) 194504

(210) 1270-99
(732) PalmSource, Inc., 5470 Great America Parkway,
Santa Clara, California 95054, US;
(770) Palm, Inc., 5470 Great America Parkway, Santa
Clara, California 95052, US;
Dátum uzavretia zmluvy: 03.09.2002
(580) 06.05.2003

(111) 194831

(210) 3307-98
(732) „SELIKO - SLOVAKIA" spol. s r. o., Jarmočná
73, 992 01 Modrý Kameň, SK;
(770) Nealko nápoje, a. s., Holická 49, 772 42 Olomo-
uc, CZ;
Dátum uzavretia zmluvy: 14.01.2003
(580) 29.04.2003

(111) 195339

(210) 1446-97
(732) HUSKY CZ s. r. o., Hut'ská 2985/5, 141 00 Pra-
ha 4, CZ;
(770) Brůna Petr, Hut'ská 2985/5, 141 00 Praha 4, CZ;
Dátum uzavretia zmluvy: 06.03.2003
(580) 05.05.2003

(111) 195526

(210) 50-2000
(732) WARNER - LAMBERT COMPANY LLC, spo-
ločnosť zriadená podľa zákonov štátu Delaware,
201 Tabor Road, Morris Plains, New Jersey
07950, US;
(770) WARNER - LAMBERT COMPANY, spoloč-
nosť zriadená podľa zákonov štátu Delaware,
201 Tabor Road, Morris Plains, New Jersey
07950, US;
(580) 06.05.2003

(111) 195874

(210) 576-2000
(732) SIS AG, Surgical Instrument Systems, Portstras-
se 35, 2555 Brügg, CH;
(770) Allergan, Inc., 2525 Dupont Drive, Irvine, CA
92612, US;
Dátum uzavretia zmluvy: 18.01.2002
(580) 15.04.2003

(111) 196951

(210) 2391-99
(732) Ahold Retail Services AG, Bahnhofstrasse 8, CH
- 7250 Klosters, CH;
(770) AHOLD Czech Republic, a. s., Slavíčková 1a,
638 00 Brno, CZ;
Dátum uzavretia zmluvy: 28.03.2003
(580) 09.05.2003

(111) 196952

(210) 2392-99
(732) Ahold Retail Services AG, Bahnhofstrasse 8, CH
- 7250 Klosters, CH;
(770) AHOLD Czech Republic, a. s., Slavíčková 1a,
638 00 Brno, CZ;
Dátum uzavretia zmluvy: 28.03.2003
(580) 09.05.2003

(111) 196953

(210) 2394-99
(732) Ahold Retail Services AG, Bahnhofstrasse 8, CH
- 7250 Klosters, CH;
(770) AHOLD Czech Republic, a. s., Slavíčková 1a,
638 00 Brno, CZ;
Dátum uzavretia zmluvy: 28.03.2003
(580) 09.05.2003

(111) 197859

(210) 718-2000
(732) SIS AG, Surgical Instrument Systems, Portstras-
se 35, 2555 Brügg, CH;
(770) Allergan, Inc., 2525 Dupont Drive, Irvine, CA
92612, US;
Dátum uzavretia zmluvy: 18.01.2002
(580) 15.04.2003

(111) 198053

(210) 2453-2000
(732) ZAPA beton a. s., Vídeňská 495, 142 00 Praha 4,
CZ;

(770) Jiří PAVLICA, Východ 1000, 687 62 Uherské Hradiště, CZ;
Dátum uzavretia zmluvy: 25.03.2002
(580) 04.04.2003

(111) 198054

(210) 2454-2000
(732) ZAPA beton a. s., Vídeňská 495, 142 00 Praha 4, CZ;
(770) Jiří PAVLICA, Východ 1000, 687 62 Uherské Hradiště, CZ;
Dátum uzavretia zmluvy: 25.03.2002
(580) 04.04.2003

(111) 198623

(210) 3506-2000
(732) Diageo North America, Inc., 6 Landmark Square, Stamford, Connecticut 06901, US;
(770) JOSEPH E. SEAGRAM & SONS, INC., 375 Park Avenue, City and State of New York, US;
(580) 09.05.2003

(111) 198624

(210) 3507-2000
(732) Diageo North America, Inc., 6 Landmark Square, Stamford, Connecticut 06901, US;
(770) JOSEPH E. SEAGRAM & SONS, INC., 375 Park Avenue, City and State of New York, US;
(580) 09.05.2003

(111) 199135

(210) 49-2000
(732) WARNER - LAMBERT COMPANY LLC, spoločnosť zriadená podľa zákonov štátu Delaware, 201 Tabor Road, Morris Plains, New Jersey 07950, US;
(770) Warner-Lambert Company, spoločnosť zriadená podľa zákonov štátu Delaware, 201 Tabor Road, Morris Plains, New Jersey 07950, US;
(580) 06.05.2003

(111) 200299

(210) 1041-2001
(732) ING Groep N. V., Strawinskylaan 2631, 1077 ZZ Amsterdam, NL;
(770) NATIONALE-NEDERLANDEN poisťovňa, a. s., Jesenského 4/c, 811 02 Bratislava, SK;
Dátum uzavretia zmluvy: 23.01.2003
(580) 05.05.2003

(111) 200356

(210) 1648-2001
(732) Haro, s. r. o., Stará Prievozská 2, 824 85 Bratislava, SK;
(770) Farbexpress, s. r. o., Sartorisova 8, 821 08 Bratislava, SK;
Dátum uzavretia zmluvy: 06.02.2002
(580) 05.05.2003

(111) 200364

(210) 1757-2001
(732) SALVIAFARM - VITAE a. s., Mnešická 11, 915 01 Nové Mesto nad Váhom, SK;
(770) SALVIAFARM, a. s., Mnešická 11, 916 23 Nové Mesto nad Váhom, SK;
Dátum uzavretia zmluvy: 02.04.2003
(580) 24.04.2003

(111) 200365

(210) 1758-2001
(732) SALVIAFARM - VITAE a. s., Mnešická 11, 915 01 Nové Mesto nad Váhom, SK;
(770) SALVIAFARM, a. s., Mnešická 11, 916 23 Nové Mesto nad Váhom, SK;
Dátum uzavretia zmluvy: 02.04.2003
(580) 24.04.2003

(111) 200379

(210) 1905-2001
(732) Haro, s. r. o., Stará Prievozská 2, 824 85 Bratislava, SK;
(770) Farbexpress, s. r. o., Sartorisova 8, 821 08 Bratislava, SK;
Dátum uzavretia zmluvy: 06.02.2002
(580) 05.05.2003

(111) 200486

(210) 1255-2001
(732) SALVIAFARM - VITAE a. s., Mnešická 11, 915 01 Nové Mesto nad Váhom, SK;
(770) SALVIAFARM, a. s., Mnešická 11, 915 01 Nové Mesto nad Váhom, SK;
Dátum uzavretia zmluvy: 02.04.2003
(580) 24.04.2003

(111) 200566

(210) 1806-2001
(732) Ftáčnik Jana, MUDr., U 1. Baterie 17, 162 00 Praha 6, CZ;
(770) Lachká Vlasta, MUDr., Miletičova 46, 821 08 Bratislava, SK;
Dátum uzavretia zmluvy: 12.03.2003
(580) 17.04.2003

(111) 200689

(210) 2223-2001
(732) SALVIAFARM - VITAE a. s., Mnešická 11, 915 01 Nové Mesto nad Váhom, SK;
(770) SALVIAFARM, a. s., Mnešická 11, 915 01 Nové Mesto nad Váhom, SK;
Dátum uzavretia zmluvy: 02.04.2003
(580) 24.04.2003

(111) 200991

(210) 1666-2001
(732) FINES, a. s., Dolné Rudiny 1, 01001 Žilina, SK;
(770) FINES, s. r. o., Dolné Rudiny 1, 010 91 Žilina, SK;
(580) 28.04.2003

(111) 201581

(210) 3411-2001
(732) Refrako s. r. o., Vstupný areál U. S. Steel, 044 54 Košice, SK;
(770) REFRACTORY Slovakia, s. r. o., Košice, Vstupný areál U. S. Steel, 044 54 Košice, SK;
Dátum uzavretia zmluvy: 02.12.2002
(580) 09.04.2003

(111) 201582

(210) 3412-2001
(732) Refrako s. r. o., Vstupný areál U. S. Steel, 044 54 Košice, SK;
(770) REFRACTORY Slovakia, s. r. o., Košice, Vstupný areál U. S. Steel, 044 54 Košice, SK;
Dátum uzavretia zmluvy: 02.12.2002
(580) 09.04.2003

(111) 201583

(210) 3413-2001
(732) Refrako s. r. o., Vstupný areál U. S. Steel, 044 54 Košice, SK;
(770) REFRACTORY Slovakia, s. r. o., Košice, Vstupný areál U. S. Steel, 044 54 Košice, SK;
Dátum uzavretia zmluvy: 02.12.2002
(580) 09.04.2003

(111) 201584

(210) 3414-2001
(732) Refrako s. r. o., Vstupný areál U. S. Steel, 044 54 Košice, SK;
(770) REFRACTORY Slovakia, s. r. o., Košice, Vstupný areál U. S. Steel, 044 54 Košice, SK;
Dátum uzavretia zmluvy: 02.12.2002
(580) 09.04.2003

(111) 201585

(210) 3415-2001
(732) Refrako s. r. o., Vstupný areál U. S. Steel, 044 54 Košice, SK;
(770) REFRACTORY Slovakia, s. r. o., Košice, Vstupný areál U. S. Steel, 044 54 Košice, SK;
Dátum uzavretia zmluvy: 02.12.2002
(580) 09.04.2003

(111) 201586

(210) 3416-2001
(732) Refrako s. r. o., Vstupný areál U. S. Steel, 044 54 Košice, SK;
(770) REFRACTORY Slovakia, s. r. o., Košice, Vstupný areál U. S. Steel, 044 54 Košice, SK;
Dátum uzavretia zmluvy: 02.12.2002
(580) 09.04.2003

(111) 201587

(210) 3418-2001
(732) Refrako s. r. o., Vstupný areál U. S. Steel, 044 54 Košice, SK;
(770) REFRACTORY Slovakia, s. r. o., Košice, Vstupný areál U. S. Steel, 044 54 Košice, SK;
Dátum uzavretia zmluvy: 02.12.2002
(580) 09.04.2003

(111) 201588

(210) 3419-2001
(732) Refrako s. r. o., Vstupný areál U. S. Steel, 044 54 Košice, SK;
(770) REFRACTORY Slovakia, s. r. o., Košice, Vstupný areál U. S. Steel, 044 54 Košice, SK;
Dátum uzavretia zmluvy: 02.12.2002
(580) 09.04.2003

(111) 201589

(210) 3420-2001
(732) Refrako s. r. o., Vstupný areál U. S. Steel, 044 54 Košice, SK;
(770) REFRACTORY Slovakia, s. r. o., Košice, Vstupný areál U. S. Steel, 044 54 Košice, SK;
Dátum uzavretia zmluvy: 02.12.2002
(580) 09.04.2003

(111) 201590

(210) 3421-2001
(732) Refrako s. r. o., Vstupný areál U. S. Steel, 044 54 Košice, SK;
(770) REFRACTORY Slovakia, s. r. o., Košice, Vstupný areál U. S. Steel, 044 54 Košice, SK;
Dátum uzavretia zmluvy: 02.12.2002
(580) 09.04.2003

(111) 201591

(210) 3423-2001
(732) Refrako s. r. o., Vstupný areál U. S. Steel, 044 54 Košice, SK;
(770) REFRACTORY Slovakia, s. r. o., Košice, Vstupný areál U. S. Steel, 044 54 Košice, SK;
Dátum uzavretia zmluvy: 02.12.2002
(580) 09.04.2003

(111) 201760

(210) 729-2002
(732) BANSKOBYSSTRICKÁ POHREBNÁ A KVE-TINOVÁ SLUŽBA s. r. o., Námestie L. Štúra 28, 974 01 Banská Bystrica, SK;
(770) Ján Koreň - Stavex - KOLA, Laurínska 44, 976 32 Badín, SK;
Dátum uzavretia zmluvy: 03.03.2003
(580) 03.04.2003

Čiastočné prevody ochranných známkok

(111) 110860

(210) 3852

(732) ŠKODA, a. s., Tylova 57, 316 00 Plzeň, CZ;

7 (511) 6, 9, 11, 12

(510) Špeciálne ocele, špeciálne zliatiny. Zariadenia pre hutu: kompletne úpravárenské linky na čistenie, morenie, žihanie, zváranie, rezanie (strihanie), rovanie, pokovovanie, leštenie, triedenie, kalibrovanie, kontrolu. Zariadenie pre zlievarne: kompletne linky na úpravu a regeneráciu formovacích látok, striasacie na škrupiny, stroje na jadrá, vytlačacie rošty, čistiacie bubny, metacie stroje. Zariadenia na úpravu uhlia a rúd: rozdrúzovače, triediče, dopravníky, automatizačné zariadenia pre úpravovne; zariadenia na mletie a drvenie hmôt: na uhlie, drviče, triediče. Tvárnice stroje: špeciálne lisy, napr. parketovacie. Vysokotlakové zariadenia: hydropneumatické akumulátory, autoklávy, reaktory (chemické), kotly všetkých druhov. Zariadenia pre chemický priemysel: výrobné kyselín, liehu (syntetického), čpavku, hnojív, polymeryzátory, miešadlá; zariadenia pre potravinársky priemysel: pivovary, sladovne, liehovary, droždiarne, škrobárne. Kovoobrábacie stroje: ultrazvukové vítačky. Kovoobrábacie stroje (nástroje): sústružnícke nože, frézy, závitníky. Upínacie náradia a prípravky na kovoobrábanie. Meradlá na účely kovoobrábania: mierky, kalibry, meracie a kontrolné prístroje. Strojové časti: špeciálne pružiny, náhradné diely k zariadeniam a strojom všetkých druhov. Vozidlá: lokomotívy turbínové, automobily všetkých druhov. Cestné valce: valce motorové (dieselové). Rýpadlá kolesové, veľkorypadlá. Zdvíhadlá: žeriavy, kladkostroje (elektrické), bremenové magnety. Dopravné zariadenia: úpravne, skládky, zauhľovanie, odskrutkovanie, dopravníky sypkých hmôt. Spaľovacie motory: motry dieselové. Turbíny: turbíny spaľovacie. Kompresory a dúchadlá: kompresory axiálne. Elektrické zariadenia a stroje: odpory, tlmivky, relé, elektronické zariadenia meracie, kontrolné. Zariadenia na automatizáciu riadenia strojov a zariadení všetkých druhov: valcovní, úpravní, hydraulických lisov, turbín, obrábacích strojov. Plavidlá: lode osobné všetkých druhov, lode nákladné všetkých druhov. Surové alebo čiastočne pripravované hmoty, nádržky, stavebné hmoty, železiarsky tovar, inštalátorský materiál, parné armatúry, kovy, kovové odliatky a výrobky, hospodárske a mliekarenské stroje a súčiastky k týmto strojom, povozy bez motora, elektrické prístroje a súčiastky k nim, meracie a vedecké zariadenia, filtre a refigerátory, prístroje na kúrenie, osvetľovanie a ventilovanie okrem elektrických prístrojov. Dátum uzavretia zmluvy: 30.03.2000

(580) 29.04.2003

(111) 110860A

(210) 3852A

(732) ŠKODA HOLDING a. s., Těšnov 1/1059, Praha 1, CZ;

7 (511) 6, 7, 9, 11, 12

(511) 6 - Hutnícke výrobky: výtlačky.

7 - Zariadenia pre hutu: valcovacie trate, valcovanie stolice, valce pre studené a teplé trate, val-

ce bandážované, kompletne úpravárenské linky na navíjanie a balenie. Zariadenia pre zlievarne: formovacie stroje lisovacie, pieskomety, stroje na manipuláciu, pieskovače. Zariadenia pre bane: ťažné stroje, ťažné kliečky, zariadenia na signalizáciu v bani. Zariadenia na mletie a drvenie hmôt: špeciálne mlyny, napr. na cukrovú trstinu. Tvárnice stroje: ťažké hydraulické lisy kovacie, vytlačovacie. Vysokotlakové zariadenia: vysokotlakové potrubia. Zariadenia pre chemický priemysel: pre plynárne, pre koksárne, dusikárne. Zariadenia pre potravinársky priemysel: pre cukrovary. Zariadenia pre gumársky a plastikársky priemysel: vulkanizačné lisy na pneumatiky. Zariadenia na spracovanie tabaku a výrobu cigariet: zariadenia na skúšanie, váženie a balenie hmôt a predmetov. Kovoobrábacie stroje: veľké sústruhy, karusely, horizontky, frézy. Strojové časti: veľké zalomené hriadele, ozubené kolesá, špeciálne prevodové skrine. Dopravné zariadenia: zariadenia na valcovanie, vrátky (elektrické). Turbíny: turbíny parné. Zariadenia na kondenzáciu: povrchové kondenzátory, ohrievače, špeciálne tepelné výmenníky. Elektrické stroje: generátory elektrické všetkých druhov, motory všetkých druhov. Zariadenia pre jadrové elektrárne: dopravníky jadrového paliva.

9 - Elektrické zariadenia: transformátory všetkých druhov, meniče, zariadenia na elektrické pohony (elektrickú trakciu), spínače, zariadenia elektrárni, zariadenia rozvodní, energovlaky všetkých druhov, elektronické zariadenia automatizačné.

11 - Zariadenia pre jadrové elektrárne: jadrové reaktory. Priemyselné pece.

12 - Vozidlá: lokomotívy elektrické, trolejbusy, autobusy všetkých druhov.

Dátum uzavretia zmluvy: 30.03.2000

(580) 29.04.2003

(111) 152673

(210) 7487

(732) ŠKODA, a. s., Tylova 57, 316 00 Plzeň, CZ;

8 (511) 7, 8, 9, 12

(510) Stroje a zariadenia na valcovanie kovov: chladničky, nožnice, píly. Stroje a zariadenia na úpravu uhlia a rúd: stroje a zariadenia na pranie uhlia a rúd, triedičky uhlia a rúd. Stroje a zariadenia na drvenie, mletie a triedenie: Drviče, mlyny, granulátory, molekulátory, vibrátory, miešačky, triediče. Vysokotlakové stroje a zariadenia: expandery rúrok, zdvíháky, zdvíhacie plošiny a stoly, autoklávy, rekuperátory expanzívne (piestové), kotly, kotly stacionárne. Stroje a zariadenia pre chemický a potravinársky priemysel: pivovary, liehovary, plynárne, kyslíkárne, extrahovne, elektrolyzéry. Stroje a zariadenia na výrobu papiera: mlyny, holendre, miešadlá, zásobné nádrže, uzolníky, lapače piesku, fortrapy, hydropulpery, hydrofinory, striasadlá, prevádzzače, mokrolisy, kalandre, rezačky, navíjačky a prevíjačky. Sklárske stroje: automaty na výrobu fliaš, automaty na výrobu žiarovkových baniek, automaty na opukovanie žiarovkových baniek, automaty na výrobu sklenených guliek, lisy na sklenené predmety, stroje na výrobu tabuľového skla, stroje na výrobu liateho skla; Tlačiarenské stroje

a zariadenia: tlačiarenské rotačky, zariadenia na stereotypiu. Vážiace stroje. Triediace stroje. Skúšobné stroje. Meracie stroje. Obrábacie stroje. Drevoobrábacie stroje. Rezné nástroje: nože (kovoobrábacie), závitníky, závitové čeluste, závitorezné hlavy a prístroje, výstružníky, výhrubníky, preťahovávky, záhlbníky, vrtáky tvarové. Upínacie náradie: Puzdrá, krúžky, zveráky, unášace, vodiace čapy a vložky, strediacie vložky a čapy, redukčné puzdrá a vložky, vrtacie puzdrá, deliace prístroje, stoly, stojany, prístroje na ostrenie, brúsenie, vŕtanie, pákové lisy (montážne). Všeobecné strojové časti a zariadenia: pružiny. Žeriavy: posuvné časti, otočné časti. Kompresory. Turbokompresory. Dúchadlá. Turbodúchadlá. Náradia a prístroje s ručným pohonom: zveráky, prístroje na ostrenie, vrtáky, brúsenie. Meradlá: pravítka, mierky, uholníky, šablóny, kalibre, medzné krúžky, medzné tŕne, primeriavacie dosky, primeriavacie hranoly, rovnacie dosky, rysovacie náradie, rysovacie prístroje, meracie a kontrolné náradie, vodováhy. Elektrotechnické stroje a zariadenia: spúšťače, obmedzovače rýchlosti, kopírovacie stroje, derivačné regulátory, odpory, filtre, relé, bremenové magnety, krúžkové zberače, radarové prístroje. Vozidlá: automobily, podvalníky. Cestné valce. Rýpadlá: motorové drapáky. Žeriavy. Motory spaľovacie: Motory dieselové. Lietadlá.

Dátum uzavretia zmluvy: 30.03.2000

(580) 10.04.2003

(111) 152673B

(210) 7487B

(732) ŠKODA HOLDING a. s., Těšnov 1/1059, Praha 1, CZ;

8 (511) 6, 7, 9, 11, 12

(510) Hutnícke výrobky: odliatky, výkovky, výlisky. Stroje a zariadenia na valcovanie kovov: valcovacie stolice, zariadenia na manipuláciu a dopravu valcovaných výrobkov (vývalkov), chladničky, navíjačky, zvinovačky, rozvinovačky, zariadenia na úpravu vývalkov, nožnice, píly, baličky. Stroje a zariadenia pre bane: ťažné stroje, ťažné lanové kotúče, ťažné klietky, brzdové stroje, zariadenia jám a ťažných veží, zariadenia nárazov a vozíkových obehov, dopravné zariadenia pre bane, skípové stanice. Stroje a zariadenia na drvenie, mletie a triedenie: Dopravníky. Vysokotlakové stroje a zariadenia: hydraulické lisy, akumulátory hydropneumatické, multiplikátory tlaku, armatúry vysokotlakové a špeciálne, nádoby vysokotlakové. Stroje a zariadenia pre chemický a potravinársky priemysel: cukrovary. Stroje a zariadenia na výrobu papiera: zahusťovacie bubny, filtre, valce, regulátory automatické, vysokotlakové nátoky. Tabakové a cigaretové stroje: Baliace stroje. Obrábacie stroje. Sústruhy, sústruhy revolverové, vyvrtávačky vodorovné, frézovačky. Rezné nástroje: frézy, vrtacie hlavy, nástroje na tvarovanie. Upínacie náradie: Upínacie časti, upínacie prístroje, rozpínacie tŕne. Všeobecné strojové časti a zariadenia: zalomené hriadele, prevodové súkolesia (skrine), ozubené kolesá. Turbíny. Elektrotechnické stroje a zariadenia: elektrické generátory, turbogenerátory, elektrické motory. Meradlá, meracie a kontrolné prístroje. Elektrotechnické stroje a zariadenia:

transformátory, reaktory, tlmivky, vypínače, spínače, stykače, prepínače, odpojovače, regulátory otáčok komutátorových motorov, silové rozvádzače, rozvodne. Zaväzacie zariadenia pre priemyselné pece, priemyselné pece. Kondenzačné zariadenia: čerpadlá, ohrievače. Vozidlá: lokomotívy, autobusy, trolejbusy. Plavidlá: lodné súčasti.

Dátum uzavretia zmluvy: 30.03.2000

(580) 10.04.2003

(111) 152674

(210) 7489

(732) ŠKODA, a. s., Tylova 57, 316 00 Plzeň, CZ;

7 (511) 7, 8, 9, 11, 12

(510) Stroje a zariadenia na valcovanie kovov: chladničky, nožnice, píly. Stroje a zariadenia na úpravu uhlia a rúd: stroje a zariadenia na pranie uhlia a rúd, triedičky uhlia a rúd. Stroje a zariadenia na drvenie, mletie a triedenie: Drviče, mlyny, granulátory, molekulátory, vibrátory, miešačky, triediče. Vysokotlakové stroje a zariadenia: expandery rúrok, zdviháky, zdvíhacie plošiny a stoly, autoklávy, rekuperátory expanzívne (piestové), kotly, kotly stacionárne. Stroje a zariadenia pre chemický a potravinársky priemysel: pivovary, liehovary, plynárne, kyslíkárne, extrahovne, elektrolýzy. Stroje a zariadenia na výrobu papiera: mlyny, holendre, miešadlá, zásobné nádrže, uzolníky, lapače piesku, fortrapy, hydropulpery, hydrofinory, striasadlá, prevádzzače, mokrolisy, kalandre, rezačky, navíjačky a prevíjačky. Sklárské stroje: automaty na výrobu fliaš, automaty na výrobu žiarovkových baniek, automaty na opukovanie žiarovkových baniek, automaty na výrobu sklenených guľiek, lisy na sklenené predmety, stroje na výrobu tabuľového skla, stroje na výrobu liateho skla; Tlačiarenské stroje a zariadenia: tlačiarenské rotačky, zariadenia na stereotypiu. Vážiace stroje. Triediace stroje. Skúšobné stroje. Meracie stroje. Obrábacie stroje. Drevoobrábacie stroje. Rezné nástroje: nože (kovoobrábacie), závitníky, závitové čeluste, závitorezné hlavy a prístroje, výstružníky, výhrubníky, preťahovávky, záhlbníky, vrtáky tvarové. Upínacie náradie: Puzdrá, krúžky, zveráky, unášace, vodiace čapy a vložky, strediacie vložky a čapy, redukčné puzdrá a vložky, vrtacie puzdrá, deliace prístroje, stoly, stojany, prístroje na ostrenie, brúsenie, vŕtanie, pákové lisy (montážne). Všeobecné strojové časti a zariadenia: pružiny. Žeriavy: posuvné časti, otočné časti. Kompresory. Turbokompresory. Dúchadlá. Turbodúchadlá. Náradia a prístroje s ručným pohonom: zveráky, prístroje na ostrenie, vrtáky, brúsenie. Meradlá: pravítka, mierky, uholníky, šablóny, kalibre, medzné krúžky, medzné tŕne, primeriavacie dosky, primeriavacie hranoly, rovnacie dosky, rysovacie náradie, rysovacie prístroje, meracie a kontrolné náradie, vodováhy. Elektrotechnické stroje a zariadenia: spúšťače, obmedzovače rýchlosti, kopírovacie stroje, derivačné regulátory, odpory, filtre, relé, bremenové magnety, krúžkové zberače, radarové prístroje. Vozidlá: automobily, podvalníky. Cestné valce. Rýpadlá: motorové drapáky. Žeriavy. Motory spaľovacie: Motory dieselové. Lietadlá.

Dátum uzavretia zmluvy: 30.03.2000
(580) 10.04.2003

(111) 152674B

(210) 7489B

(732) ŠKODA HOLDING a. s., Těšnov 1/1059, Praha 1, CZ;

8 (511) 6, 7, 9, 11, 12

(510) Hutnícké výrobky: odliatky, výkovky, výlisky. Stroje a zariadenia na valcovanie kovov: valcovacie stolice, zariadenia na manipuláciu a dopravu valcovaných výrobkov (vývalkov), chladničky, navíjačky, zvinovačky, rozvinovačky, zariadenia na úpravu vývalkov, nožnice, píly, baličky. Stroje a zariadenia pre bane: ťažné stroje, ťažné lanové kotúče, ťažné kliečky, brzdové stroje, zariadenia jám a ťažných veží, zariadenia nárazov a vozíkových obehov, dopravné zariadenia pre bane, skipové stanice. Stroje a zariadenia na drvenie, mletie a triedenie: Dopravníky. Vysokotlakové stroje a zariadenia: hydraulické lisys, akumulátory hydropneumatické, multiplikátory tlaku, armatúry vysokotlakové a špeciálne, nádoby vysokotlakové. Stroje a zariadenia pre chemický a potravinársky priemysel: cukrovary. Stroje a zariadenia na výrobu papiera: zahusťovacie bubny, filtre, valce, regulátory automatické, vysokotlakové nátoky. Tabakové a cigaretové stroje: Baliace stroje. Obrábacie stroje. Sústruhy, sústruhy revolverové, vyvrtávačky vodorovné, frézovačky. Rezné nástroje: frézy, vrtacie hlavy, nástroje na tvarovanie. Upínacie náradie: Upínacie časti, upínacie prístroje, rozpínacie trne. Všeobecné strojové časti a zariadenia: zalomené hriadele, prevodové súkolesia (skrine), ozubené kolesá. Turbíny. Elektrotechnické stroje a zariadenia: elektrické generátory, turbogenerátory, elektrické motory. Meradlá, meracie a kontrolné prístroje. Elektrotechnické stroje a zariadenia: transformátory, reaktory, tlmivky, vypínače, spínače, stykače, prepínače, odpojovače, regulátory otáčok komutátorových motorov, silové rozvádzače, rozvodne. Zavážiacie zariadenia pre priemyselné pece, priemyselné pece. Kondenzačné zariadenia: čerpadlá, ohrievače. Vozidlá: lokomotívy, autobusy, trolejbusy. Plavidlá: lodné súčasti.

Dátum uzavretia zmluvy: 30.03.2000
(580) 10.04.2003

(111) 152715

(210) 7488

(732) ŠKODA, a. s., Tylova 57, 316 00 Plzeň, CZ;

8 (511) 7, 8, 9, 12

(510) Stroje a zariadenia na valcovanie kovov: chladničky, nožnice, píly. Stroje a zariadenia na úpravu uhlia a rúd: stroje a zariadenia na pranie uhlia a rúd, triedičky uhlia a rúd. Stroje a zariadenia na drvenie, mletie a triedenie: Drviče, mlyny, granulátory, molekulátory, vibrátory, miešačky, triediče. Vysokotlakové stroje a zariadenia: expandery rúrok, zdviháky, zdvíhacie plošiny a stoly, autoklávy, rekuperátory expanzívne (piestové), kotly, kotly stacionárne. Stroje a zariadenia pre chemický a potravinársky priemysel: pivovary, liehovary, plynárne, kyslíkárne, extrahovne, elektrolyzéry. Stroje a zariadenia na vý-

robu papiera: mlyny, holendre, miešadlá, zásobné nádrže, uzolníky, lapače piesku, fortrapy, hydro-pulperly, hydrofinory, striasadlá, prevádzzače, mokrolisy, kalandre, rezačky, navíjačky a prevíjačky. Sklárske stroje: automaty na výrobu fliaš, automaty na výrobu žiarovkových baniek, automaty na opukovanie žiarovkových baniek, automaty na výrobu sklenených guľiek, lisys na sklenené predmety, stroje na výrobu tabuľového skla, stroje na výrobu liateho skla; Tlačiarenské stroje a zariadenia: tlačiarenské rotačky, zariadenia na stereotypiu. Vážiacie stroje. Triediace stroje. Skúšobné stroje. Meracie stroje. Obrábacie stroje. Drevoobrábacie stroje. Rezné nástroje: nože (kovoobrábacie), závitníky, závitové čeľuste, závitorezné hlavy a prístroje, výstružníky, výhrubníky, preťahovačky, záhlbníky, vrtáky tvarové. Upínacie náradie: Puzdrá, krúžky, zveráky, unášače, vodiace čapy a vložky, strediace vložky a čapy, redukčné puzdrá a vložky, vrtacie puzdrá, čeliace prístroje, stoly, stojany, prístroje na ostrenie, brúsenie, vrtanie, pákové lisys (montážne). Všeobecné strojové časti a zariadenia: pružiny. Žeriavy: posuvné časti, otočné časti. Kompresory. Turbo-kompresory. Dúchadlá. Turbodúchadlá. Náradia a prístroje s ručným pohonom: zveráky, prístroje na ostrenie, vrtáky, brúsenie. Meradlá: pravítka, mierky, uholníky, šablóny, kalibre, medzné krúžky, medzné trne, primeriavacie dosky, primeriavacie hranoly, rovnacie dosky, rysovacie náradie, rysovacie prístroje, meracie a kontrolné náradie, vodováhy. Elektrotechnické stroje a zariadenia: spúšťače, obmedzovače rýchlosti, kopírovacie stroje, derivačné regulátory, odpory, filtre, relé, bremenové magnety, krúžkové zberače, radarové prístroje. Vozidlá: automobily, podvalníky. Cestné valce. Rýpadlá: motorové drapáky. Žeriavy. Motory spaľovacie: Motory dieselové. Lietadlá.

Dátum uzavretia zmluvy: 30.03.2000
(580) 10.04.2003

(111) 152715B

(210) 7488B

(732) ŠKODA HOLDING a. s., Těšnov 1/1059, Praha 1, CZ;

8 (511) 6, 7, 9, 11, 12

(510) Hutnícké výrobky: odliatky, výkovky, výlisky. Stroje a zariadenia na valcovanie kovov: valcovacie stolice, zariadenia na manipuláciu a dopravu valcovaných výrobkov (vývalkov), chladničky, navíjačky, zvinovačky, rozvinovačky, zariadenia na úpravu vývalkov, nožnice, píly, baličky. Stroje a zariadenia pre bane: ťažné stroje, ťažné lanové kotúče, ťažné kliečky, brzdové stroje, zariadenia jám a ťažných veží, zariadenia nárazov a vozíkových obehov, dopravné zariadenia pre bane, skipové stanice. Stroje a zariadenia na drvenie, mletie a triedenie: Dopravníky. Vysokotlakové stroje a zariadenia: hydraulické lisys, akumulátory hydropneumatické, multiplikátory tlaku, armatúry vysokotlakové a špeciálne, nádoby vysokotlakové. Stroje a zariadenia pre chemický a potravinársky priemysel: cukrovary. Stroje a zariadenia na výrobu papiera: zahusťovacie bubny, filtre, valce, regulátory automatické, vysokotlakové nátoky. Tabakové a cigaretové stroje: Baliace stroje. Obrábacie stroje. Sústruhy,

sústruhy revolverové, vyvrtávačky vodorovné, frézočky. Rezné nástroje: frézy, vrtacie hlavy, nástroje na tvarovanie. Upínacie náradie: Upínacie časti, upínacie prístroje, rozpínacie tŕne. Všeobecné strojové časti a zariadenia: zalomené hriadele, prevodové súkolesia (skrine), ozubené kolesá. Turbíny. Elektrotechnické stroje a zariadenia: elektrické generátory, turbogenerátory, elektrické motory. Meradlá, meracie a kontrolné prístroje. Elektrotechnické stroje a zariadenia: transformátory, reaktory, tlmivky, vypínače, spínače, stykače, prepínače, odpojovače, regulátory otáčok komutátorových motorov, silové rozvádzače, rozvodne. Zaväzujúce zariadenia pre priemyselné pece, priemyselné pece. Kondenzačné zariadenia: čerpadlá, ohrievače. Vozidlá: lokomotívy, autobusy, trolejbusy. Plavidlá: lodné súčasti.

Dátum uzavretia zmluvy: 30.03.2000

(580) 10.04.2003

(111) 153355

(210) 15774

(732) ŠKODA, a. s., Tylova 57, 316 00 Plzeň, CZ;

7 (511) 7, 8, 9, 11, 12

(511) 7 - Zariadenia na manipuláciu a dopravu valcovaných výrobkov (vývalkov): chladnice, zariadenia na úpravu vývalku: nožnice, píly. Stroje a zariadenia na úpravu uhlia a rúd: práčky uhlia a rúd, triediarne uhlia a rúd. Stroje a zariadenia na drvenie, mletie a triedenie: drviče, mlyny, granulátory, molekulátory, vibrátory, miešačky, triediče. Vysokotlakové stroje a zariadenia: akumulátory hydro pneumatické, multiaplikátory tlaku, zdvíhaky, zdvíhacie plošiny a stoly, autokláv, rekuperátory expanzívne (piestové), kotly, kotly stacionárne. Stroje a zariadenia pre chemický a potravinársky priemysel: pivovary, liehovary, plynárne, kyslíkárne, extrahovne, elektrolyzéry. Stroje a zariadenia na výrobu papiera: mlyny, holendre, miešadlá, zásobné nádrže, zahusťovacie bubny, filtre, uzolníky, lapače piesku, fortrapy, hydropulpery, hydrofinory, vysokotlakové nádoby, triasadlá, prevádzkače, mokrolisy, kalandre, rezačky, navinovačky a previnovačky. Sklárske stroje: automaty na výrobu fľašiek, automaty na výrobu žiarovkových baniek, automaty na opukovanie žiarovkových baniek, automaty na výrobu sklenených guľiek, lisy na sklenené predmety, stroje na výrobu tabuľového skla, stroje na výrobu liateho skla. Tlačiarenské stroje a zariadenia, tlačiarenské rotačky, zariadenia na stereotypiu, viazacie stroje, triediace stroje, skúšobné stroje, meracie stroje. Drevoobrábacie stroje; frézy. Závitníky, závitové čeluste, výstružníky, výhrubníky, preťahovaky, záhlbníky, vrtáky tvarové, nástroje na tvárnenie. Upínacie náradie: upínacie časti, upínacie prístroje, rozpínacie tŕne, puzdrá, krúžky, zveráky, unášače, vodiace čapy a vložky, strediacie vložky a čapy, redukčné puzdrá a vložky, vrtacie puzdrá, deliace prístroje, stoly, stojany, prístroje na ostrenie, brúsenie, vrtanie, pákové lisy (montážne). Všeobecné strojové časti a zariadenia: pružiny. Motory spaľovacie s výnimkou motorov do osobných automobilov. Dieselové motory.

8 - Rezné nástroje: nože.

9 - Meradlá: pravítka, meradlá, uholníky, šablóny, kalibre, medzné krúžky, medzné tŕne, primeriavacie dosky, primeriavacie hranoly, urovnávacie dosky, rysovacie náradie, meracie a kontrolné náradie, kontrolné prístroje, vodováhy. Elektrotechnické zariadenia: tlmivky, spínače, stykače, prepínače, spúšťače, obmedzovače rýchlosti, kopírovacie prístroje, derivačné regulátory, odpory, filtre, relé, bremenové magnety, krúžkové zberače, radarové prístroje, prístroje zameriavacie a povelové.

11 - Čerpadlá, kompresory, turbokompresory, turbodúchadlá.

12 - Vozidlá: nákladné automobily, automobily na zvláštne účely, traktory, podvalníky, trolejbusy, cestné valce; rýpadlá, motorové drapáky, žeriavy, posuvne, točne, hriadele, plavidlá, lodné súčasti, lietadlá.

Dátum uzavretia zmluvy: 30.03.2000

(580) 06.05.2003

(111) 153355B

(210) 15774B

(732) ŠKODA HOLDING a. s., Těšnov 1/1059, Praha 1, CZ;

7 (511) 6, 7, 9, 11, 12

(511) 6 - Hutnícke výrobky: odliatky, výkovky, výlisky.

7 - Vysokotlakové stroje a zariadenia: hydraulické lisy, expandéry rúr, armatúry vysokotlakové a špeciálne, nádoby vysokotlakové. Stroje a zariadenia na valcovanie plechu: valcovacie stolice. Zariadenia na manipuláciu a dopravu valcovaných výrobkov (vývalkov): navíjačky, zvinovačky, rozvinovačky. Zariadenia na úpravu vývalkov: baličky. Stroje a zariadenia pre bane: ťažné stroje, ťažné lanové kotúče, ťažné kliečky, brzdovalné stroje, zariadenia jám a ťažných veží, zariadenia staníc a vozíkových obehov, dopravné zariadenia pre bane, skipové stanice. Stroje a zariadenia na drvenie, mletie a triedenie: dopravníky. Stroje pre chemický a potravinársky priemysel: cukrovary. Stroje a zariadenia na výrobu papiera: valce, regulátory automatické. Tabakové a cigaretové stroje: baliace stroje. Elektrotechnické stroje: elektrické generátory, turbogenerátory, elektrické motory. Obrábacie stroje: sústruhy, sústruhy revolverové, vrtáčky vodorovné, fréžky. Upínacie náradie: upínacie prístroje, rozpínacie tŕne, puzdrá. Rezné nástroje: závitorezné hlavy a prístroje, vrtacie hlavy. Všeobecné strojové časti a zariadenia: zalomené hriadele, prevodové súkolesia (skrine), ozubené kolesá. Turbíny.

9 - Elektrotechnické zariadenia: transformátory, reaktory, vypínače, odpojovače, regulátory otáčok komutátorových motorov, silové rozvádzače, rozvodne.

11 - Kondenzačné zariadenia, ohrievače.

12 - Vozidlá: lokomotívy, autobusy.

Dátum uzavretia zmluvy: 30.03.2000

(580) 06.05.2003

- (111) **153355C**
 (210) 15774C
 (732) ŠKODA KLATOVY s. r. o., Domažlická 15, Klatovy, CZ;
- 7 (511) 11**
 (511) 11 - Priemyselné pece, zavážacie zariadenia na priemyselné pece.
 Dátum uzavretia zmluvy: 15.12.2000
 (580) 06.05.2003
-
- (111) **160419**
 (210) 44933
 (732) Tatraľan, a. s., Michalská 18, 060 01 Kežmarok, SK;
- 7 (511) 21, 22, 23, 24**
 (510) Ľanové vlákno a kúdel', ľanové a bavlnené kusové výrobky: dekoračné tkaniny, plachtoviny, sedlárske a rezné plátno, filtračné plátno, povlakoviny, šatovky, netkané textilie, netkané textilie zo syntetických vlákien.
 Dátum uzavretia zmluvy: 30.08.2002
 (580) 09.04.2003
-
- (111) **160419A**
 (210) 44933A
 (732) Texilan, s. r. o., Hattalova 4, 831 03 Bratislava, SK;
- (511) 24**
 (510) Ľanové, polofľanové a bavlnené tkaniny: matracoviny a roletoviny, ležadloviny, chrániče kobercov, technické ľanové tkaniny, utierky, uteráky, obrusy, úsporné prestierania, posteľná bielizeň.
 Dátum uzavretia zmluvy: 30.08.2002
 (580) 09.04.2003
-
- (111) **163719**
 (210) 50351
 (732) GOODRICH CORPORATION, spoločnosť zriadená podľa zákonov štátu New York, Four Coliseum Centre, 2730 West Tyvola Road, Charlotte, North Carolina 28217, US;
- 7 (511) 1, 7, 12, 17**
 (510) Chemické výrobky na priemyselné a vedecké účely, chemické výrobky určené pre fotografiu, poľnohospodárstvo, záhradníctvo a lesníctvo, umelé živice, plastické hmoty v surovom stave (v prášku, v pastách alebo v tekutom stave), prírodné a umelé pôdne hnojivá, hasiace prostriedky, prostriedky na kalenie a zváranie, chemické prostriedky na konzervovanie potravín, triesloviny, priemyselné spojivá, lepidlá pre domácnosť; Stroje a obrábacie stroje, motory, súkolesia a hnacie remene, poľnohospodárske stroje a liahne, maznice, remene a pásy vyrobené celkom alebo sčasti z gummy vrátane dopravných pásov a klinových remeňov pre malé stroje; Pozemné vozidlá, motory pozemných vozidiel, poháňacie súkolesia a hnacie remene pre pozemné vozidlá, zariadenia na leteckú, lodnú a pozemnú dopravu, časti vozidlových bŕzd, ako diskové brzdy a protišmykové systémy; Gutaperča, guma, balata a náhradky týchto hmôt, pokiaľ patria do tr. 17, polotovary z plastických hmôt (fólie, dosky, tyče), tesniace hmoty, upchávky a izolácie (tepelné, elektrické alebo zvukové), azbest, sľuda a výrobky z azbestu a sľudy, hadice (s výnimkou ko-
- vových), listový materiál z plastických hmôt na použitie ako obalový materiál a iné výrobky z plastických hmôt, ako tvarové výrobky z plastických hmôt - tr. 1, 7, 12, 17.
 Dátum uzavretia zmluvy: 18.09.2002
 (580) 10.04.2003
-
- (111) **163719A**
 (210) 50351A
 (732) MICHELIN RECHERCHE ET TECHNIQUE S. A., Route Louis - Braille 10 et 12, CH-1763 Granges - Paccot, CH;
- 8 (511) 12**
 (510) Malé kanistry naplnené stlačeným vzduchom na plnenie pneumatík automobilov, pneumatiky, duše a materiály na opravu pneumatík.
 Dátum uzavretia zmluvy: 18.09.2002
 (580) 10.04.2003
-
- (111) **168621**
 (210) 57751
 (732) ZVL DIAMON, a. s., Fučíkova 335/2, 015 01 Rajec, SK;
- 8 (511) 35**
 (510) Verejné stravovanie, cestovný ruch.
 Dátum uzavretia zmluvy: 05.08.1997
 (580) 09.04.2003
-
- (111) **168621A**
 (210) 57751A
 (732) DIAMOAK, obchodno - výrobné družstvo, Centrum 12/17, 017 01 Považská Bystrica, SK;
- 8 (511) 7, 10, 12, 35**
 (511) 7 - Stroje pre poľnohospodárstvo vrátane stacionárnych benzínových motorov, transportné zariadenia s výnimkou banských vozov, vibračných dopravných a triediacich strojov, ťažných nádob, ťažných veží, banských narážadiel a posúvačov.
 10 - Technika pre zdravotníctvo.
 12 - Dopravné systémy, výrobky z plastov.
 35 - Služby poradenské, sprostredkovacie, konzultačné.
 Dátum uzavretia zmluvy: 05.08.1997
 (580) 09.04.2003
-
- (111) **181003**
 (210) 1771-94
 (732) Západoslvenské energetické závody, štátny podnik, Čulenova 6, 816 47 Bratislava, SK;
- 7 (511) 6, 9, 11, 37, 39, 42**
 (511) 6 - Kovové potrubia.
 9 - Elektronické zariadenia na preverovanie a diaľkové ovládanie.
 11 - Parné a horúcovodné potrubia, kotly.
 37 - Montáž a oprava plynových technických zariadení, kotlov, horákov, meračov tepla.
 39 - Dodávky a odber tepla.
 42 - Revízia prevádzkových kotlov a plynových zariadení.
 Dátum uzavretia zmluvy: 27.11.2001
 (580) 14.04.2003

- (111) 181003A**
 (210) 1771-94A
 (732) Západoslovenská energetika, akciová spoločnosť, Čulenova 6, 816 47 Bratislava, SK;
- 7 (511) 6, 9, 11, 35, 37, 39, 42**
 (511) 6 - Strojové a konštrukčné časti energetických zariadení vrátane špeciálnych pomocných zariadení, ako sú napr. stožiare, oceľové konštrukcie; drobné zámočnícke výrobky.
 9 - Prístroje a nástroje vedecké, elektrické, fotografické, optické, signalizačné, kontrolné, dozorné, záchranné, vzdelávacie; elektrické zariadenia na preverovanie a diaľkové ovládanie; prístroje na zisťovanie porúch; elektrické a elektronické zariadenia na výpočet a odovzdávanie štatistických údajov a informácií; elektrické vedenia; elektrotechnické výrobky súvisiace s energetickými zariadeniami, energetické prenosové zariadenia, náhradné diely prenosových sústav so zameraním na energetiku, rozvádzače, vzdušné a káblové trafostanice, NN siete, verejné osvetlenie, softvér.
 11 - Tlakové zariadenia.
 35 - Konzultácie obchodné; obchodno-informačné kancelárie.
 37 - Montáž, oprava a údržba vyhradených elektrických zariadení, prístrojov; montáž a oprava konštrukcií, tlakových nádob; oprava elektromerov, zvrácačích transformátorov, rotačných strojov a asynchronných motorov; inštalácia a údržba elektrických rozvodov; murárske a natieračské práce súvisiace s energetickými zariadeniami; servis hydraulických strojov; oprava a údržba motorových vozidiel.
 39 - Dodávky a odber elektrickej energie; verejná cestná hromadná nepravidelná doprava osôb; verejná cestná nákladná doprava; prenájom dopravných mechanizmov.
 42 - Projektová a inžinierska činnosť v investičnej výstavbe; projektovanie elektrorozvodných sietí, transformovni, rozvodní, priemyselných a slaboprúdových elektroinštalácií; inžinierska činnosť distribučného systému VN siete; dozor a technická inšpekcia; odborné a technické konzultácie; posudková činnosť; automatizované spracovanie dát; revízia elektrických zariadení; revízne skúšky spôsobilosti zdvíhacích zariadení; čiachovanie elektromerov, meračov súprav; stravovanie; ubytovanie; poskytovanie softvéru.
 Dátum uzavretia zmluvy: 27.11.2001
 (580) 14.04.2003

- (111) 191358**
 (210) 1553-97
 (732) Tatrafan, a. s., Michalská 18, 060 01 Kežmarok, SK;
- 7 (511) 3, 16, 30, 31, 32, 33, 34, 37, 39, 42**
 (511) 3 - Bieliace a pracie prípravky, čistiace prípravky, prípravky na osobnú hygienu.
 16 - Papierové obrúsky, vreckovky, toaletný papier.
 30 - Cukor, cukrovinky, čaj, čokoláda, chlieb, horčica, jemné pečivo, kakao, káva, kávovinové náhradky, koreniny, mäsové paštéty, ocot, med, múky a obilné prípravky, prášky do pečiva, ryža, škrobové výrobky ako potrava, sušienky, sucháre.

- 31 - Arašidy, čerstvé ovocie, zelenina, strukoviny.
 32 - Pivo, sirupy, prášky na výrobu nápojov, minerálne vody.
 33 - Liehoviny, likéry, vína.
 34 - Cigarety, zápalky, zapalovače.
 37 - Pranie textilu.
 39 - Prenájom vozidiel, výroba a rozvod tepelnej energie.
 42 - Technické služby pestovateľom ľanu, ubytovacie služby poskytované prázdninovým táborom, služby pre oddych a rekreáciu.
 Dátum uzavretia zmluvy: 30.08.2002
 (580) 27.03.2003

- (111) 191358A**
 (210) 1553-97A
 (732) Texilan, s. r. o., Hattalova 4, 831 03 Bratislava, SK;
- 8 (511) 23, 24, 25, 35, 36, 40**
 (511) 23 - Bavlnené, ľanové, vlnené, zmesové priadze.
 24 - Bavlnené textílie, posteľná a stolová bielizeň, cestovné prikrývky, čalúnnické látky, damask, textilný filtračný materiál, netkané textílie, prešívane prikrývky, utierky na riad, záclonky.
 25 - Detské plienky, gamaše, košeľe, kúpacie plášte, osobná bielizeň, pančuchy, pančuškové nohavice, plavky, plážové oblečenie, pleteniny, ponožky, pyžamá, trička, zástery, župany.
 35 - Kopírovanie dokumentov.
 36 - Prenájom nehnuteľností, vystavovanie colných deklarácií.
 40 - Apretovanie, bielenie, farbenie textílií, nekrčivá, nepremokavá, nehorľavá úprava látok, tlačenie vzorov.
 Dátum uzavretia zmluvy: 30.08.2002
 (580) 27.03.2003

- (111) 195138**
 (210) 2931-98
 (732) Západoslovenské energetické závody, štátny podnik, Čulenova 6, 816 47 Bratislava, SK;
- 7 (511) 6, 11, 37, 39, 42**
 (511) 6 - Kovové potrubia.
 11 - Parné a horúcovodné potrubia, kotly.
 37 - Montáž a oprava plynových technických zariadení, kotlov, horákov, meračov tepla.
 39 - Dodávky a odber tepla.
 42 - Revízia prevádzkových kotlov a plynových zariadení.
 Dátum uzavretia zmluvy: 27.11.2001
 (580) 14.04.2003

- (111) 195138A**
 (210) 2931-98A
 (732) Západoslovenská energetika, akciová spoločnosť, Čulenova 6, 816 47 Bratislava, SK;
- 7 (511) 6, 9, 11, 35, 37, 39, 42**
 (511) 6 - Strojové a konštrukčné časti energetických zariadení vrátane špeciálnych pomocných zariadení, ako sú napr. stožiare, oceľové konštrukcie; drobné zámočnícke výrobky.
 9 - Prístroje a nástroje vedecké, elektrické, fotografické, optické, signalizačné, kontrolné, dozorné, záchranné, vzdelávacie; elektrické a elektronické zariadenia na výpočet a odovzdávanie šta-

tistických údajov a informácií; elektrické vedenia patriace do tejto triedy; elektrotechnické výrobky súvisiace s energetickými zariadeniami, energetické prenosové zariadenia, náhradné diely prenosových sústav so zameraním na energetiku, rozvádzače, vzdušné a káblové trafostanice, NN siete (nízkonapäťové siete), verejné osvetlenie -
- rozvody, softvér.

11 - Tlakové zariadenia, verejné osvetlenie -
- lampy.

35 - Konzultácie obchodné; obchodno-informačné kancelárie, automatizované spracovanie dát.

37 - Montáž, oprava a údržba vyhradených elektrických zariadení, prístrojov; montáž a oprava konštrukcií, tlakových nádob; oprava elektromerov, zväracích transformátorov, rotačných strojov a asynchrónnych motorov; inštalácia a údržba elektrických rozvodov; murárske a natieračské práce súvisiace s energetickými zariadeniami; servis hydraulických strojov; oprava a údržba motorových vozidiel.

39 - Dodávky a odber elektrickej energie a tepla; verejná cestná hromadná nepravidelná doprava osôb; verejná cestná nákladná doprava; prenájom dopravných mechanizmov.

42 - Projektová a inžinierska činnosť v investičnej výstavbe; projektovanie elektrorozvodných sietí, transformovni, rozvodni, priemyselných a slaboprúdových elektroinštalácií; inžinierska činnosť distribučného systému VN siete (vysokonapäťové siete); dozor a technická inšpekcia; odborné a technické konzultácie; posudková činnosť; revízia elektrických zariadení; revízne skúšky spôsobilosti zdvíhacích zariadení; ciachovanie elektromerov, meracích súprav; stravovanie; ubytovanie; poskytovanie softvéru (tvorba).

Dátum uzavretia zmluvy: 27.11.2001

(580) 14.04.2003

Zmeny v údajoch o majiteľoch/prihlasovateľoch ochranných známk

(111) 94815

(210) 28220

(732) DOMICOR HOLDINGS B. V., Strawinskylaan
1725, 1077 XX Amsterdam, NL;

(580) 09.05.2003

(111) 98403

(210) 11479

(732) Reckitt & Colman Sagrotan GmbH & Co. KG,
Theodor-Heuss-Anlage 12, 68165 Mannheim,
DE;

(580) 12.05.2003

(111) 98531

(210) 16960

(732) SLOVAKOFARMA a. s., Nitrianska 100, 920
27 Hlohovec, SK;

(580) 12.05.2003

(111) 98532

(210) 19080

(732) PLIVA-Lachema a. s., Karásek 1, 621 33 Brno,
CZ;

(580) 09.05.2003

(111) 99106

(210) 403

(732) SLOVAKOFARMA a. s., Nitrianska 100, 920
27 Hlohovec, SK;

(580) 09.04.2003

(111) 99274

(210) 19089

(732) SLOVAKOFARMA a. s., Nitrianska 100, 920
27 Hlohovec, SK;

(580) 12.05.2003

(111) 102333

(210) 21317

(732) EMERSON ELECTRIC CO., spoločnosť zriade-
ná podľa zákonov štátu Missouri, 8000 West
Florissant Avenue, St. Louis, Missouri, US;

(580) 25.04.2003

(111) 151328

(210) 187

(732) DOMICOR HOLDINGS B. V., Strawinskylaan
1725, 1077 XX Amsterdam, NL;

(580) 09.05.2003

(111) 154632

(210) 24304

(732) SARA LEE HOUSEHOLD AND BODY CARE
NEDERLAND B. V., Traverse 2, 3905 NL Vee-
nendaal, NL;

(580) 09.05.2003

(111) 154903

(210) 25370

(732) BECKMAN COULTER, INC., Fullerton, US;

(580) 05.05.2003

(111) 154904

(210) 25371

(732) BECKMAN COULTER, INC., Fullerton, US;

(580) 05.05.2003

(111) 161972

(210) 47479

(732) Colts & Old Port Cigar Company Inc., c/o James
D. Murphy, 44 Chipman Hill, 10th Floor, P. O.
Box 7289, Stn "A", Saint John, New Brunswick
E2L 4S6, CA;

(580) 09.05.2003

(111) 163784

(210) 50216

(732) Wyeth, Five Giralda Farms, Madison, New Jer-
sey 07940, US;

(580) 30.04.2003

(111) 163785

(210) 50217

(732) Wyeth, Five Giralda Farms, Madison, New Jer-
sey 07940, US;

(580) 30.04.2003

(111) 164524

(210) 51427

(732) Sievert AB, 171 26 Solna, SE;

(580) 06.05.2003

(111) 165030

(210) 51699

(732) HATHAWAY LICENSING CORP., spoločnosť
organizovaná a existujúca podľa zákonov štátu
Maine, Post Road East 1599, Westport, Connec-
ticut 06880, US;

(580) 06.05.2003

(111) 165131

(210) 52365

(732) DENSO CORPORATION, 1-1, Showa-cho,
448-8661 Kariya-city, Aichi-pref., JP;

(580) 05.05.2003

(111) 165473

(210) 53026

(732) The Wellcome Foundation Limited, Glaxo Wellcome House, Berkeley Avenue, Greenford, Middlesex UB6 ONN, GB;

(580) 09.05.2003

(111) 165474

(210) 53029

(732) The Wellcome Foundation Limited, Glaxo Wellcome House, Berkeley Avenue, Greenford, Middlesex UB6 ONN, GB;

(580) 09.05.2003

(111) 165501

(210) 53025

(732) The Wellcome Foundation Limited, Glaxo Wellcome House, Berkeley Avenue, Greenford, Middlesex UB6 ONN, GB;

(580) 09.05.2003

(111) 165502

(210) 53027

(732) The Wellcome Foundation Limited, Glaxo Wellcome House, Berkeley Avenue, Greenford, Middlesex UB6 ONN, GB;

(580) 09.05.2003

(111) 165581

(210) 53367

(732) ECR - SK, s. r. o., Križkova 9, 811 04 Bratislava, SK;

(580) 19.05.2003

(111) 165642

(210) 53037

(732) The Wellcome Foundation Limited, Glaxo Wellcome House, Berkeley Avenue, Greenford, Middlesex UB6 ONN, GB;

(580) 09.05.2003

(111) 166687

(210) 54934

(732) Wyeth, Five Giralda Farms, Madison, New Jersey 07940, US;

(580) 30.04.2003

(111) 168876

(210) 58362

(732) Transco plc., 1-3 Strand, London WC2N 5EH, GB;

(580) 12.05.2003

(111) 172388

(210) 64931

(732) MG Rover Group Limited, International Headquarters, Longbridge, Birmingham, West Midlands, B31 2TB, GB;

(580) 15.04.2003

(111) 172388

(210) 64931

(732) Rover Group Limited, Warwick CV34 6RG, GB;

(580) 15.04.2003

(111) 172707

(210) 152-93

(732) EIZO NANA O CORPORATION, 153 Shimokashiwano-cho, Matto-shi, Ishikawa, JP;

(580) 09.05.2003

(111) 172709

(210) 153-93

(732) EIZO NANA O CORPORATION, 153 Shimokashiwano-cho, Matto-shi, Ishikawa, JP;

(580) 09.05.2003

(111) 172759

(210) 620-93

(732) HUMANN PHEROMONE SCIENCES, INC., spoločnosť zriadená podľa zákonov štátu California, 84 West Santa Clara Street, 95113 Suite 720, San Jose, California, US;

(580) 25.04.2003

(111) 173465

(210) 68025

(732) KOLINSKA, prehrambena industrija, d. d., Kolinska ulica 1, 1544 Ljubljana, SI;

(580) 30.04.2003

(111) 173850

(210) 71541

(732) Wyeth, Five Giralda Farms, Madison, New Jersey 07940, US;

(580) 30.04.2003

(111) 174407

(210) 66395

(732) Wyeth, Five Giralda Farms, Madison, New Jersey 07940, US;

(580) 30.04.2003

(111) 175416

(210) 72328

(732) Vtech Electronics Limited, 23/F., Tai Ping Industrial Centre, Block 1, 57 Ting Kok Road, Tai Po, HK;

(580) 04.04.2003

(111) 175806

(210) 74332

(732) EMERSON ELECTRIC CO., 8000 West Florissant Avenue, St. Louis, Missouri, US;

(580) 09.05.2003

(111) 175898
 (210) 1802-95
 (732) Wyeth, Five Giralda Farms, Madison, New Jersey 07940, US;
 (580) 16.05.2003

(111) 175899
 (210) 1803-95
 (732) Wyeth, Five Giralda Farms, Madison, New Jersey 07940, US;
 (580) 16.05.2003

(111) 176186
 (210) 74325
 (732) Robert Bosch Tool Corporation, spoločnosť zriadená podľa zákonov štátu Delaware, 101 South Fifth Street, Suite 2300, Louisville, Kentucky, US;
 (580) 12.05.2003

(111) 176187
 (210) 74326
 (732) Robert Bosch Tool Corporation, spoločnosť zriadená podľa zákonov štátu Delaware, 101 South Fifth Street, Suite 2300, Louisville, Kentucky, US;
 (580) 12.05.2003

(111) 176190
 (210) 74334
 (732) EMERSON ELECTRIC CO., 8000 West Florissant Avenue, St. Louis, Missouri, US;
 (580) 09.05.2003

(111) 176307
 (210) 73185
 (732) EMERSON ELECTRIC CO., 8000 West Florissant Avenue, St. Louis, Missouri, US;
 (580) 24.04.2003

(111) 176400
 (210) 575-93
 (732) Silicon Graphics, Inc., 1600 Amphitheatre Parkway, Mountain View, California 94043, US;
 (580) 09.05.2003

(111) 177635
 (210) 1291-93
 (732) Pharmacia AB, S - 112 87 Stockholm, SE;
 (580) 25.04.2003

(111) 178652
 (210) 1014-93
 (732) Wyeth, Five Giralda Farms, Madison, New Jersey 07940, US;
 (580) 09.05.2003

(111) 179295
 (210) 68878
 (732) ROVER GROUP LIMITED, Warwick CV34 6RG, GB;
 (580) 15.04.2003

(111) 179295
 (210) 68878
 (732) MG Rover Group Limited, International Headquarters, Longbridge, Birmingham, West Midlands, B31 2TB, GB;
 (580) 15.04.2003

(111) 179313
 (210) 3061-94
 (732) Doggy AB, S-447 84 Vargarda, SE;
 (580) 28.04.2003

(111) 180101
 (210) 2599-94
 (732) ALTANA Pharma AG, Byk-Gulden-Str. 2, Konstanz, DE;
 (580) 17.04.2003

(111) 180907
 (210) 794-95
 (732) Wyeth, Five Giralda Farms, Madison, New Jersey 07940, US;
 (580) 16.05.2003

(111) 181173
 (210) 71517
 (732) Horizont Slovakia, a. s., Kováčska 63, 040 01 Košice, SK;
 (580) 05.05.2003

(111) 182287
 (210) 2773-95
 (732) Nordiska Dental Aktiebolag, Framtidsgatan 1, 262 73 Ängelholm, SE;
 (580) 25.04.2003

(111) 182547
 (210) 2273-95
 (732) EMI GROUP PLC, 4, Tenterden Street, London W1A 2AY, GB;
 (580) 05.05.2003

(111) 182552
 (210) 2295-95
 (732) Wyeth, Five Giralda Farms, Madison, New Jersey 07940, US;
 (580) 16.05.2003

(111) 182658

(210) 2835-95
(732) Nordiska Dental Aktiebolag, Framtidsgatan 1,
262 73 Ängelholm, SE;
(580) 25.04.2003

(111) 183100

(210) 710-94
(732) BENING, s. r. o., J. Murgaša 3, 921 01 Piešťany,
SK;
(580) 16.04.2003

(111) 183101

(210) 711-94
(732) BENING, s. r. o., J. Murgaša 3, 921 01 Piešťany,
SK;
(580) 16.04.2003

(111) 183195

(210) 1670-95
(732) REMAK holding s. r. o., Zuberecká 2601, 756 61
Rožnov pod Radhoštěm, CZ;
(580) 29.04.2003

(111) 183196

(210) 1671-95
(732) REMAK holding s. r. o., Zuberecká 2601, 756 61
Rožnov pod Radhoštěm, CZ;
(580) 29.04.2003

(111) 183750

(210) 3076-95
(732) STRATEGIE PRAHA, spol. s r. o., Drtinova
8/557, 150 00 Praha 5, CZ;
(580) 15.04.2003

(111) 183750

(210) 3076-95
(732) Sanoma Magazines Praha s. r. o., Malá Štěpán-
ská 17, 120 00 Praha 2, CZ;
(580) 15.04.2003

(111) 184311

(210) 2-96
(732) Doggy AB, S-447 84 Vargarda, SE;
(580) 28.04.2003

(111) 184326

(210) 57-96
(732) Kúdela, spol. s r. o., Kosorín 116, 966 24 Koso-
rín, SK;
(580) 25.04.2003

(111) 186377

(210) 22-97
(732) PosAm Bratislava, spol. s r. o., Odborárska 21,
831 02 Bratislava, SK;
(580) 28.04.2003

(111) 186378

(210) 23-97
(732) PosAm Bratislava, spol. s r. o., Odborárska 21,
831 02 Bratislava, SK;
(580) 28.04.2003

(111) 186469

(210) 754-97
(732) Wyeth, Five Giralda Farms, Madison, New Jer-
sey 07940, US;
(580) 16.05.2003

(111) 186509

(210) 1104-97
(732) NESTLE PURINA PETCARE COMPANY,
Spoločnosť podľa zákonov štátu Missouri, St.
Louis, Missouri, US;
(580) 17.04.2003

(111) 186772

(210) 511-97
(732) Wyeth, Five Giralda Farms, Madison, New Jer-
sey 07940, US;
(580) 16.05.2003

(111) 186804

(210) 950-97
(732) Connors Bros., Limited, 669 Main Street, Black's
Harbour, New Brunswick, E5H 1K1, CA;
(580) 14.04.2003

(111) 186804

(210) 950-97
(732) Weston Foods Inc., Suite 1901, 22 St. Clair,
Avenue East, Toronto, Ontario, M4T 2S7, CA;
(580) 14.04.2003

(111) 186854

(210) 1201-97
(732) Alticor Inc., 7575 Fulton Street East, Ada, Mi-
chigan 49355, US;
(580) 29.04.2003

(111) 187648

(210) 677-94
(732) PosAm Bratislava, spol. s r. o., Odborárska 21,
831 02 Bratislava, SK;
(580) 28.04.2003

(111) 187903

(210) 1649-97
(732) PosAm Bratislava, spol. s r. o., Odborárska 21,
831 02 Bratislava, SK;
(580) 28.04.2003

(111) 188101
 (210) 2264-97
 (732) Wyeth, Five Giralda Farms, Madison, New Jersey 07940, US;
 (580) 16.05.2003

(111) 188112
 (210) 2907-97
 (732) LEAF UNITED KINGDOM LIMITED, 66 Virginia Street, Southport, Merseyside PR8 6RX, GB;
 (580) 03.04.2003

(111) 188491
 (210) 3002-97
 (732) Wyeth, Five Giralda Farms, Madison, New Jersey 07940, US;
 (580) 15.05.2003

(111) 188620
 (210) 3565-97
 (732) Wyeth, Five Giralda Farms, Madison, New Jersey 07940, US;
 (580) 30.04.2003

(111) 188869
 (210) 1993-97
 (732) Ivax Laboratories, Inc., 4400 Biscayne Boulevard, Miami Florida 33137, US;
 (580) 25.04.2003

(111) 188869
 (210) 1993-97
 (732) Ivax Research, Inc., 4400 Biscayne Boulevard, Miami, Florida 33137, US;
 (580) 25.04.2003

(111) 188980
 (210) 2767-97
 (732) Wyeth, Five Giralda Farms, Madison, New Jersey 07940, US;
 (580) 16.05.2003

(111) 189201
 (210) 281-98
 (732) Wyeth, Five Giralda Farms, Madison, New Jersey 07940, US;
 (580) 15.05.2003

(111) 189894
 (210) 137-98
 (732) Wyeth, Five Giralda Farms, Madison, New Jersey 07940, US;
 (580) 30.04.2003

(111) 189895
 (210) 138-98
 (732) Wyeth, Five Giralda Farms, Madison, New Jersey 07940, US;
 (580) 30.04.2003

(111) 189896
 (210) 139-98
 (732) Wyeth, Five Giralda Farms, Madison, New Jersey 07940, US;
 (580) 15.05.2003

(111) 189952
 (210) 495-98
 (732) Wyeth, Five Giralda Farms, Madison, New Jersey 07940, US;
 (580) 30.04.2003

(111) 189953
 (210) 496-98
 (732) Wyeth, Five Giralda Farms, Madison, New Jersey 07940, US;
 (580) 15.05.2003

(111) 189954
 (210) 497-98
 (732) Wyeth, Five Giralda Farms, Madison, New Jersey 07940, US;
 (580) 15.05.2003

(111) 189973
 (210) 583-98
 (732) Lonsdale Sports Limited, Grenville Court, Brillwell Road, Burnham SL1 8DF, GB;
 (580) 03.04.2003

(111) 190082
 (210) 2751-99
 (732) PosAm Bratislava, spol. s r. o., Odborárska 21, 831 02 Bratislava, SK;
 (580) 28.04.2003

(111) 190083
 (210) 2752-99
 (732) PosAm Bratislava, spol. s r. o., Odborárska 21, 831 02 Bratislava, SK;
 (580) 28.04.2003

(111) 190084
 (210) 2753-99
 (732) PosAm Bratislava, spol. s r. o., Odborárska 21, 831 02 Bratislava, SK;
 (580) 28.04.2003

(111) 190085

(210) 2755-99
(732) PosAm Bratislava, spol. s r. o., Odborárska 21,
831 02 Bratislava, SK;
(580) 28.04.2003

(111) 190086

(210) 2756-99
(732) PosAm Bratislava, spol. s r. o., Odborárska 21,
831 02 Bratislava, SK;
(580) 28.04.2003

(111) 190087

(210) 2757-99
(732) PosAm Bratislava, spol. s r. o., Odborárska 21,
831 02 Bratislava, SK;
(580) 28.04.2003

(111) 190828

(210) 1192-98
(732) Wyeth, Five Giralda Farms, Madison, New Jer-
sey 07940, US;
(580) 15.05.2003

(111) 190880

(210) 1740-98
(732) Wyeth, Five Giralda Farms, Madison, New Jer-
sey 07940, US;
(580) 15.05.2003

(111) 190881

(210) 1741-98
(732) Wyeth, Five Giralda Farms, Madison, New Jer-
sey 07940, US;
(580) 15.05.2003

(111) 190882

(210) 1742-98
(732) Wyeth, Five Giralda Farms, Madison, New Jer-
sey 07940, US;
(580) 15.05.2003

(111) 190883

(210) 1743-98
(732) Wyeth, Five Giralda Farms, Madison, New Jer-
sey 07940, US;
(580) 30.04.2003

(111) 190916

(210) 2028-98
(732) SCHULTZ & DEMETER, s. r. o., Saratovská 16,
841 02 Bratislava, SK;
(580) 11.04.2003

(111) 190927

(210) 2070-98
(732) A. G. CLOTHING LIMITED, Colegrawe House,
70 Berners Street, London, W1T 3NL, GB;
(580) 16.04.2003

(111) 191125

(210) 1324-98
(732) Wyeth, Five Giralda Farms, Madison, New Jer-
sey 07940, US;
(580) 15.05.2003

(111) 191155

(210) 1851-98
(732) Wyeth, Five Giralda Farms, Madison, New Jer-
sey 07940, US;
(580) 15.05.2003

(111) 191156

(210) 1852-98
(732) Wyeth, Five Giralda Farms, Madison, New Jer-
sey 07940, US;
(580) 15.05.2003

(111) 191157

(210) 1853-98
(732) Wyeth, Five Giralda Farms, Madison, New Jer-
sey 07940, US;
(580) 15.05.2003

(111) 191200

(210) 2158-98
(732) Wyeth, Five Giralda Farms, Madison, New Jer-
sey 07940, US;
(580) 30.04.2003

(111) 191245

(210) 2318-98
(732) Wyeth, Five Giralda Farms, Madison, New Jer-
sey 07940, US;
(580) 15.05.2003

(111) 191246

(210) 2319-98
(732) Wyeth, Five Giralda Farms, Madison, New Jer-
sey 07940, US;
(580) 30.04.2003

(111) 191247

(210) 2320-98
(732) Wyeth, Five Giralda Farms, Madison, New Jer-
sey 07940, US;
(580) 15.05.2003

(111) 191261
 (210) 2343-98
 (732) Wyeth, Five Giralda Farms, Madison, New Jersey 07940, US;
 (580) 15.05.2003

(111) 191328
 (210) 2812-98
 (732) Wyeth, Five Giralda Farms, Madison, New Jersey 07940, US;
 (580) 15.05.2003

(111) 191329
 (210) 2813-98
 (732) Wyeth, Five Giralda Farms, Madison, New Jersey 07940, US;
 (580) 15.05.2003

(111) 191564
 (210) 1805-98
 (732) Wyeth, Five Giralda Farms, Madison, New Jersey 07940, US;
 (580) 15.05.2003

(111) 191579
 (210) 1843-98
 (732) Wyeth, Five Giralda Farms, Madison, New Jersey 07940, US;
 (580) 15.05.2003

(111) 191580
 (210) 1844-98
 (732) Wyeth, Five Giralda Farms, Madison, New Jersey 07940, US;
 (580) 15.05.2003

(111) 191581
 (210) 1845-98
 (732) Wyeth, Five Giralda Farms, Madison, New Jersey 07940, US;
 (580) 15.05.2003

(111) 191582
 (210) 1847-98
 (732) Wyeth, Five Giralda Farms, Madison, New Jersey 07940, US;
 (580) 30.04.2003

(111) 191583
 (210) 1848-98
 (732) Wyeth, Five Giralda Farms, Madison, New Jersey 07940, US;
 (580) 30.04.2003

(111) 191584
 (210) 1849-98
 (732) Wyeth, Five Giralda Farms, Madison, New Jersey 07940, US;
 (580) 30.04.2003

(111) 191585
 (210) 1850-98
 (732) Wyeth, Five Giralda Farms, Madison, New Jersey 07940, US;
 (580) 15.05.2003

(111) 191680
 (210) 2607-98
 (732) Wyeth, Five Giralda Farms, Madison, New Jersey 07940, US;
 (580) 15.05.2003

(111) 191927
 (210) 2405-98
 (732) Wyeth, Five Giralda Farms, Madison, New Jersey 07940, US;
 (580) 15.05.2003

(111) 191997
 (210) 2927-98
 (732) Wyeth, Five Giralda Farms, Madison, New Jersey 07940, US;
 (580) 15.05.2003

(111) 191998
 (210) 2928-98
 (732) Wyeth, Five Giralda Farms, Madison, New Jersey 07940, US;
 (580) 15.05.2003

(111) 192159
 (210) 1841-98
 (732) Wyeth, Five Giralda Farms, Madison, New Jersey 07940, US;
 (580) 30.04.2003

(111) 192570
 (210) 50-99
 (732) Wyeth, Five Giralda Farms, Madison, New Jersey 07940, US;
 (580) 16.05.2003

(111) 192863
 (210) 498-99
 (732) Wyeth, Five Giralda Farms, Madison, New Jersey 07940, US;
 (580) 16.05.2003

(111) 193462

(210) 1886-98
(732) Wyeth, Five Giralda Farms, Madison, New Jersey 07940, US;
(580) 15.05.2003

(111) 193463

(210) 1887-98
(732) Wyeth, Five Giralda Farms, Madison, New Jersey 07940, US;
(580) 15.05.2003

(111) 193464

(210) 1888-98
(732) Wyeth, Five Giralda Farms, Madison, New Jersey 07940, US;
(580) 30.04.2003

(111) 193618

(210) 1093-99
(732) Wyeth, Five Giralda Farms, Madison, New Jersey 07940, US;
(580) 16.05.2003

(111) 194332

(210) 2612-99
(732) Wyeth, Five Giralda Farms, Madison, New Jersey 07940, US;
(580) 16.05.2003

(111) 194345

(210) 2660-99
(732) Wyeth, Five Giralda Farms, Madison, New Jersey 07940, US;
(580) 30.04.2003

(111) 194407

(210) 2147-99
(732) Wyeth, Five Giralda Farms, Madison, New Jersey 07940, US;
(580) 30.04.2003

(111) 194504

(210) 1270-99
(732) PalmSource, Inc., 1240 Crossman Avenue, Sunnyvale, California 94089, US;
(580) 06.05.2003

(111) 194592

(210) 2346-99
(732) Wyeth, Five Giralda Farms, Madison, New Jersey 07940, US;
(580) 29.04.2003

(111) 194713

(210) 1150-99
(732) Sodexho PASS SR, s. r. o., Tomášikova 30, 821 01 Bratislava, SK;
(580) 29.04.2003

(111) 194714

(210) 1151-99
(732) Sodexho PASS SR, s. r. o., Tomášikova 30, 821 01 Bratislava, SK;
(580) 29.04.2003

(111) 194745

(210) 2754-99
(732) PosAm Bratislava, spol. s r. o., Odborárska 21, 831 02 Bratislava, SK;
(580) 28.04.2003

(111) 194978

(210) 3034-99
(732) Sodexho PASS SR, s. r. o., Tomášikova 30, 821 01 Bratislava, SK;
(580) 29.04.2003

(111) 194979

(210) 3035-99
(732) Sodexho PASS SR, s. r. o., Tomášikova 30, 821 01 Bratislava, SK;
(580) 29.04.2003

(111) 194993

(210) 3068-99
(732) Wyeth, Five Giralda Farms, Madison, New Jersey 07940, US;
(580) 16.05.2003

(111) 197258

(210) 1846-98
(732) Wyeth, Five Giralda Farms, Madison, New Jersey 07940, US;
(580) 15.05.2003

(111) 198027

(210) 1042-2000
(732) ALTANA Pharma AG, Byk-Gulden-Str. 2, Konstanz, DE;
(580) 17.04.2003

(111) 198053

(210) 2453-2000
(732) Jiří PAVLICA, Východ 1000, 687 62 Uherské Hradiště, CZ;
(580) 04.04.2003

(111) 198054

(210) 2454-2000
 (732) Jiří PAVLICA, Východ 1000, 687 62 Uherské
 Hradiště, CZ;
 (580) 04.04.2003

(111) 199985

(210) 877-2001
 (732) Wyeth, Five Giralda Farms, Madison, New Jer-
 sey 07940, US;
 (580) 30.04.2003

(111) 198220

(210) 3446-2000
 (732) Kúdela, spol. s r. o., Kosorín 116, 966 24 Koso-
 rín, SK;
 (580) 25.04.2003

(111) 200299

(210) 1041-2001
 (732) ING Groep N. V., Amstelveenseweg 500, 1081
 KL Amsterdam, NL;
 (580) 05.05.2003

(111) 198221

(210) 3447-2000
 (732) Kúdela, spol. s r. o., Kosorín 116, 966 24 Koso-
 rín, SK;
 (580) 25.04.2003

(111) 200922

(210) 2828-2001
 (732) ARVESTA CORPORATION, 100 First Street,
 Suite 1700, San Francisco, California 94105, US;
 (580) 05.05.2003

(111) 198222

(210) 3448-2000
 (732) Kúdela, spol. s r. o., Kosorín 116, 966 24 Koso-
 rín, SK;
 (580) 25.04.2003

(111) 198223

(210) 3449-2000
 (732) Kúdela, spol. s r. o., Kosorín 116, 966 24 Koso-
 rín, SK;
 (580) 25.04.2003

(111) 198405

(210) 2748-99
 (732) PosAm Bratislava, spol. s r. o., Odborárska 21,
 831 02 Bratislava, SK;
 (580) 28.04.2003

(111) 198406

(210) 2749-99
 (732) PosAm Bratislava, spol. s r. o., Odborárska 21,
 831 02 Bratislava, SK;
 (580) 28.04.2003

(111) 198407

(210) 2750-99
 (732) PosAm Bratislava, spol. s r. o., Odborárska 21,
 831 02 Bratislava, SK;
 (580) 28.04.2003

(111) 199504

(210) 2337-98
 (732) Wyeth, Five Giralda Farms, Madison, New Jer-
 sey 07940, US;
 (580) 30.04.2003

Zmeny dispozičných práv na ochranné známky (zálohy)**(111) 154116**

(210) 20971

(732) ISTROCHEM, a. s., Nobelova 34, 836 05 Bratislava, SK;

Názov / meno a adresa záložného veriteľa:
Všeobecná úverová banka, a. s., Mlynské nivy 1,
829 90 Bratislava, SK;

Dátum uzavretia zmluvy: 29.04.2003

(580) 13.05.2003

(111) 156115

(210) 33032

(732) ISTROCHEM, a. s., Nobelova 34, 836 05 Bratislava, SK;

Názov / meno a adresa záložného veriteľa:
Všeobecná úverová banka, a. s., Mlynské nivy 1,
829 90 Bratislava, SK;

Dátum uzavretia zmluvy: 29.04.2003

(580) 13.05.2003

(111) 154116

(210) 20971

(732) ISTROCHEM, a. s., Nobelova 34, 836 05 Bratislava, SK;

Názov / meno a adresa záložného veriteľa: Slo-
venská sporiteľňa, a. s., Suché mýto 4, 816 07
Bratislava, SK;

Dátum uzavretia zmluvy: 29.04.2003

(580) 13.05.2003

(111) 156115

(210) 33032

(732) ISTROCHEM, a. s., Nobelova 34, 836 05 Bratislava, SK;

Názov / meno a adresa záložného veriteľa: Slo-
venská sporiteľňa, a. s., Suché mýto 4, 816 07
Bratislava, SK;

Dátum uzavretia zmluvy: 29.04.2003

(580) 13.05.2003

(111) 154135

(210) 21180

(732) ISTROCHEM, a. s., Nobelova 34, 836 05 Bratislava, SK;

Názov / meno a adresa záložného veriteľa: Slo-
venská sporiteľňa, a. s., Suché mýto 4, 816 07
Bratislava, SK;

Dátum uzavretia zmluvy: 29.04.2003

(580) 13.05.2003

(111) 156156

(210) 33033

(732) ISTROCHEM, a. s., Nobelova 34, 836 05 Bratislava, SK;

Názov / meno a adresa záložného veriteľa:
Všeobecná úverová banka, a. s., Mlynské nivy 1,
829 90 Bratislava, SK;

Dátum uzavretia zmluvy: 29.04.2003

(580) 13.05.2003

(111) 154135

(210) 21180

(732) ISTROCHEM, a. s., Nobelova 34, 836 05 Bratislava, SK;

Názov / meno a adresa záložného veriteľa:
Všeobecná úverová banka, a. s., Mlynské nivy 1,
829 90 Bratislava, SK;

Dátum uzavretia zmluvy: 29.04.2003

(580) 13.05.2003

(111) 156156

(210) 33033

(732) ISTROCHEM, a. s., Nobelova 34, 836 05 Bratislava, SK;

Názov / meno a adresa záložného veriteľa: Slo-
venská sporiteľňa, a. s., Suché mýto 4, 816 07
Bratislava, SK;

Dátum uzavretia zmluvy: 29.04.2003

(580) 13.05.2003

(111) 154228

(210) 21615

(732) ISTROCHEM, a. s., Nobelova 34, 836 05 Bratislava, SK;

Názov / meno a adresa záložného veriteľa:
Všeobecná úverová banka, a. s., Mlynské nivy 1,
829 90 Bratislava, SK;

Dátum uzavretia zmluvy: 29.04.2003

(580) 13.05.2003

(111) 159003

(210) 43214

(732) ISTROCHEM, a. s., Nobelova 34, 836 05 Bratislava, SK;

Názov / meno a adresa záložného veriteľa:
Všeobecná úverová banka, a. s., Mlynské nivy 1,
829 90 Bratislava, SK;

Dátum uzavretia zmluvy: 29.04.2003

(580) 13.05.2003

(111) 154228

(210) 21615

(732) ISTROCHEM, a. s., Nobelova 34, 836 05 Bratislava, SK;

Názov / meno a adresa záložného veriteľa: Slo-
venská sporiteľňa, a. s., Suché mýto 4, 816 07
Bratislava, SK;

Dátum uzavretia zmluvy: 29.04.2003

(580) 13.05.2003

(111) 159003

(210) 43214

(732) ISTROCHEM, a. s., Nobelova 34, 836 05 Bratislava, SK;

Názov / meno a adresa záložného veriteľa: Slo-
venská sporiteľňa, a. s., Suché mýto 4, 816 07
Bratislava, SK;

Dátum uzavretia zmluvy: 29.04.2003

(580) 13.05.2003

(111) 159117
 (210) 43213
 (732) ISTROCHEM, a. s., Nobelova 34, 836 05 Bratislava, SK;
 Názov / meno a adresa záložného veriteľa: Všeobecná úverová banka, a. s., Mlynské nivy 1, 829 90 Bratislava, SK;
 Dátum uzavretia zmluvy: 29.04.2003
 (580) 13.05.2003

(111) 159117
 (210) 43213
 (732) ISTROCHEM, a. s., Nobelova 34, 836 05 Bratislava, SK;
 Názov / meno a adresa záložného veriteľa: Slovenská sporiteľňa, a. s., Suché mýto 4, 816 07 Bratislava, SK;
 Dátum uzavretia zmluvy: 29.04.2003
 (580) 13.05.2003

(111) 162122
 (210) 48099
 (732) Vitis trade, s. r. o., Sásovská cesta 41, 974 01 Banská Bystrica, SK;
 Názov / meno a adresa záložného veriteľa: Slovenská sporiteľňa, a. s., Suché mýto 4, 816 07 Bratislava, SK;
 Dátum uzavretia zmluvy: 28.02.2003
 (580) 02.05.2003

(111) 163559
 (210) 50261
 (732) ISTROCHEM, a. s., Nobelova 34, 836 05 Bratislava, SK;
 Názov / meno a adresa záložného veriteľa: Všeobecná úverová banka, a. s., Mlynské nivy 1, 829 90 Bratislava, SK;
 Dátum uzavretia zmluvy: 29.04.2003
 (580) 13.05.2003

(111) 163559
 (210) 50261
 (732) ISTROCHEM, a. s., Nobelova 34, 836 05 Bratislava, SK;
 Názov / meno a adresa záložného veriteľa: Slovenská sporiteľňa, a. s., Suché mýto 4, 816 07 Bratislava, SK;
 Dátum uzavretia zmluvy: 29.04.2003
 (580) 13.05.2003

(111) 176654
 (210) 59229
 (732) A - HA - public, spol. s r. o., Sokolská 1/B, 811 01 Bratislava, SK;
 Názov / meno a adresa záložného veriteľa: K. T., spol. s r. o., Dunajské nábrežie 15, 945 84 Komárno, SK;
 Dátum uzavretia zmluvy: 03.03.2003
 (580) 30.04.2003

(111) 181688
 (210) 542-95
 (732) A - HA - public, spol. s r. o., Sokolská 1/B, 811 01 Bratislava, SK;
 Názov / meno a adresa záložného veriteľa: K. T., spol. s r. o., Dunajské nábrežie 15, 945 84 Komárno, SK;
 Dátum uzavretia zmluvy: 03.03.2003
 (580) 30.04.2003

(111) 183883
 (210) 528-96
 (732) Vitis trade, s. r. o., Sásovská cesta 41, 974 01 Banská Bystrica, SK;
 Názov / meno a adresa záložného veriteľa: Slovenská sporiteľňa, a. s., Suché mýto 4, 816 07 Bratislava, SK;
 Dátum uzavretia zmluvy: 28.02.2003
 (580) 02.05.2003

(111) 193667
 (210) 1052-99
 (732) ISTROCHEM, a. s., Nobelova 34, 836 05 Bratislava, SK;
 Názov / meno a adresa záložného veriteľa: Slovenská sporiteľňa, a. s., Suché mýto 4, 816 07 Bratislava, SK;
 Dátum uzavretia zmluvy: 29.04.2003
 (580) 13.05.2003

(111) 193667
 (210) 1052-99
 (732) ISTROCHEM, a. s., Nobelova 34, 836 05 Bratislava, SK;
 Názov / meno a adresa záložného veriteľa: Všeobecná úverová banka, a. s., Mlynské nivy 1, 829 90 Bratislava, SK;
 Dátum uzavretia zmluvy: 29.04.2003
 (580) 13.05.2003

(111) 193680
 (210) 1043-99
 (732) ISTROCHEM, a. s., Nobelova 34, 836 05 Bratislava, SK;
 Názov / meno a adresa záložného veriteľa: Všeobecná úverová banka, a. s., Mlynské nivy 1, 829 90 Bratislava, SK;
 Dátum uzavretia zmluvy: 29.04.2003
 (580) 13.05.2003

(111) 193680
 (210) 1043-99
 (732) ISTROCHEM, a. s., Nobelova 34, 836 05 Bratislava, SK;
 Názov / meno a adresa záložného veriteľa: Slovenská sporiteľňa, a. s., Suché mýto 4, 816 07 Bratislava, SK;
 Dátum uzavretia zmluvy: 29.04.2003
 (580) 13.05.2003

(111) 193681

(210) 1044-99

(732) ISTROCHEM, a. s., Nobelova 34, 836 05 Bratislava, SK;

Názov / meno a adresa záložného veriteľa: Všeobecná úverová banka, a. s., Mlynské nivy 1, 829 90 Bratislava, SK;

Dátum uzavretia zmluvy: 29.04.2003

(580) 13.05.2003

(111) 195476

(210) 1042-99

(732) ISTROCHEM, a. s., Nobelova 34, 836 05 Bratislava, SK;

Názov / meno a adresa záložného veriteľa: Všeobecná úverová banka, a. s., Mlynské nivy 1, 829 90 Bratislava, SK;

Dátum uzavretia zmluvy: 29.04.2003

(580) 13.05.2003

(111) 193681

(210) 1044-99

(732) ISTROCHEM, a. s., Nobelova 34, 836 05 Bratislava, SK;

Názov / meno a adresa záložného veriteľa: Slovenská sporiteľňa, a. s., Suché mýto 4, 816 07 Bratislava, SK;

Dátum uzavretia zmluvy: 29.04.2003

(580) 13.05.2003

(111) 195477

(210) 1046-99

(732) ISTROCHEM, a. s., Nobelova 34, 836 05 Bratislava, SK;

Názov / meno a adresa záložného veriteľa: Slovenská sporiteľňa, a. s., Suché mýto 4, 816 07 Bratislava, SK;

Dátum uzavretia zmluvy: 29.04.2003

(580) 13.05.2003

(111) 193682

(210) 1045-99

(732) ISTROCHEM, a. s., Nobelova 34, 836 05 Bratislava, SK;

Názov / meno a adresa záložného veriteľa: Slovenská sporiteľňa, a. s., Suché mýto 4, 816 07 Bratislava, SK;

Dátum uzavretia zmluvy: 29.04.2003

(580) 13.05.2003

(111) 195477

(210) 1046-99

(732) ISTROCHEM, a. s., Nobelova 34, 836 05 Bratislava, SK;

Názov / meno a adresa záložného veriteľa: Všeobecná úverová banka, a. s., Mlynské nivy 1, 829 90 Bratislava, SK;

Dátum uzavretia zmluvy: 29.04.2003

(580) 13.05.2003

(111) 193682

(210) 1045-99

(732) ISTROCHEM, a. s., Nobelova 34, 836 05 Bratislava, SK;

Názov / meno a adresa záložného veriteľa: Všeobecná úverová banka, a. s., Mlynské nivy 1, 829 90 Bratislava, SK;

Dátum uzavretia zmluvy: 29.04.2003

(580) 13.05.2003

(111) 195478

(210) 1053-99

(732) ISTROCHEM, a. s., Nobelova 34, 836 05 Bratislava, SK;

Názov / meno a adresa záložného veriteľa: Slovenská sporiteľňa, a. s., Suché mýto 4, 816 07 Bratislava, SK;

Dátum uzavretia zmluvy: 29.04.2003

(580) 13.05.2003

(111) 194249

(210) 2094-96

(732) A - HA - public, spol. s r. o., Sokolská 1/B, 811 01 Bratislava, SK;

Názov / meno a adresa záložného veriteľa: K. T., spol. s r. o., Dunajské nábrežie 15, 945 84 Komárno, SK;

Dátum uzavretia zmluvy: 03.03.2003

(580) 30.04.2003

(111) 195478

(210) 1053-99

(732) ISTROCHEM, a. s., Nobelova 34, 836 05 Bratislava, SK;

Názov / meno a adresa záložného veriteľa: Všeobecná úverová banka, a. s., Mlynské nivy 1, 829 90 Bratislava, SK;

Dátum uzavretia zmluvy: 29.04.2003

(580) 13.05.2003

(111) 195476

(210) 1042-99

(732) ISTROCHEM, a. s., Nobelova 34, 836 05 Bratislava, SK;

Názov / meno a adresa záložného veriteľa: Slovenská sporiteľňa, a. s., Suché mýto 4, 816 07 Bratislava, SK;

Dátum uzavretia zmluvy: 29.04.2003

(580) 13.05.2003

(111) MOZ 707629

(210) 1053-99

(732) Gate Gourmet IP AG, Zeughausgasse 9a Zug, CH-6300, CH;

Názov / meno a adresa záložného veriteľa: Citicorp Trustee Company Limited, Citigroup Centre, Canada Square, Canary Wharf, London E14 5LB, UK;

Dátum uzavretia zmluvy: 18.12.2002

(580) 15.05.2003

Zmeny dispozičných práv na ochranné známky (ukončenie zálohov)

(111) 162122

(210) 48099

(732) Vitis trade, s. r. o., Sásovská cesta 41, 974 01 Banská Bystrica, SK;

Názov / meno a adresa záložného veriteľa: Banka Slovakia, a. s., J. Kráľa 1, 974 01 Banská Bystrica, SK;

Dátum ukončenia platnosti zmluvy: 19.03.2003

(580) 26.02.2001

(111) 162122

(210) 48099

(732) Vitis trade, s. r. o., Sásovská cesta 41, 974 01 Banská Bystrica, SK;

Názov / meno a adresa záložného veriteľa: Banka Slovakia, a. s., J. Kráľa 1, 974 01 Banská Bystrica, SK;

Dátum ukončenia platnosti zmluvy: 19.03.2003

(580) 14.08.2002

(111) 166009

(210) 53922

(732) Vitis trade, s. r. o., Sásovská cesta 41, 974 01 Banská Bystrica, SK;

Názov / meno a adresa záložného veriteľa: Banka Slovakia, a. s., J. Kráľa 1, 974 01 Banská Bystrica, SK;

Dátum ukončenia platnosti zmluvy: 19.03.2003

(580) 26.02.2001

(111) 166009

(210) 53922

(732) Vitis trade, s. r. o., Sásovská cesta 41, 974 01 Banská Bystrica, SK;

Názov / meno a adresa záložného veriteľa: Banka Slovakia, a. s., J. Kráľa 1, 974 01 Banská Bystrica, SK;

Dátum ukončenia platnosti zmluvy: 19.03.2003

(580) 14.08.2002

(111) 184347

(210) 223-96

(732) Vitis trade, s. r. o., Sásovská cesta 41, 974 01 Banská Bystrica, SK;

Názov / meno a adresa záložného veriteľa: Banka Slovakia, a. s., J. Kráľa 1, 974 01 Banská Bystrica, SK;

Dátum ukončenia platnosti zmluvy: 19.03.2003

(580) 14.08.2002

(111) 184347

(210) 223-96

(732) Vitis trade, s. r. o., Sásovská cesta 41, 974 01 Banská Bystrica, SK;

Názov / meno a adresa záložného veriteľa: Banka Slovakia, a. s., J. Kráľa 1, 974 01 Banská Bystrica, SK;

Dátum ukončenia platnosti zmluvy: 19.03.2003

(580) 27.02.2001

(111) 189629

(210) 2553-97

(732) Vitis trade, s. r. o., Sásovská cesta 41, 974 01 Banská Bystrica, SK;

Názov / meno a adresa záložného veriteľa: Banka Slovakia, a. s., J. Kráľa 1, 974 01 Banská Bystrica, SK;

Dátum ukončenia platnosti zmluvy: 19.03.2003

(580) 13.08.2002

(111) 189629

(210) 2553-97

(732) Vitis trade, s. r. o., Sásovská cesta 41, 974 01 Banská Bystrica, SK;

Názov / meno a adresa záložného veriteľa: Banka Slovakia, a. s., J. Kráľa 1, 974 01 Banská Bystrica, SK;

Dátum ukončenia platnosti zmluvy: 19.03.2003

(580) 27.02.2001

Licenčné zmluvy registrované**(111) 172244**

(210) 66089
 (732) BIOFAKTORY PRAHA, spol. s r. o., Na Chvalce 2049, 193 00 Praha 9, Horní Počernice, CZ;
 (791) BIOFAKTORY, s. r. o., Púpavová 33, 841 04 Bratislava, SK;
 Druh licencie: zmluvná nevýlučná
 Dátum uzavretia licenčnej zmluvy: 01.02.2002
 (580) 07.04.2003

(111) 172408

(210) 62984
 (732) Europapier Aktiengesellschaft, Autokaderstrasse 86-96, Wien, AT;
 (791) EUROPAPIER - SLOVAKIA spol. s r. o., Panónska 40, Bratislava, SK;
 Druh licencie: zmluvná nevýlučná
 Dátum uzavretia licenčnej zmluvy: 15.12.2002
 (580) 28.04.2003

(111) 173088

(210) 63648
 (732) BIOFAKTORY PRAHA, spol. s r. o., Na Chvalce 2049, 193 00 Praha 9, Horní Počernice, CZ;
 (791) BIOFAKTORY, s. r. o., Černyševského 26, 851 01 Bratislava, SK;
 Druh licencie: zmluvná nevýlučná
 Dátum uzavretia licenčnej zmluvy: 01.02.2002
 (580) 05.05.2003

(111) 173090

(210) 63649
 (732) BIOFAKTORY PRAHA, spol. s r. o., Na Chvalce 2049, 193 00 Praha 9, Horní Počernice, CZ;
 (791) BIOFAKTORY, s. r. o., Černyševského 26, 851 01 Bratislava, SK;
 Druh licencie: zmluvná nevýlučná
 Dátum uzavretia licenčnej zmluvy: 01.02.2002
 (580) 05.05.2003

(111) 176077

(210) 123-93
 (732) MODRATHERM SLOVAKIA, s. r. o., Šúrka 5, 900 01 Modra, SK;
 (791) EVS Consulting, obchodnoekonomický servis, s. r. o., Cpinova 22, 900 01 Modra, SK;
 Druh licencie: zmluvná nevýlučná
 Dátum uzavretia licenčnej zmluvy: 01.07.2002
 (580) 05.05.2003

(111) 183161

(210) 1181-95
 (732) VÚTCH - CHEMITEX, spol. s r. o., Jána Milca 8, 011 68 Žilina, SK;
 (791) TECHNOPOPOL TRIKOTA, a. s., J. Zigmundíka 1489, 922 03 VRBOVÉ, SK;
 Druh licencie: zmluvná nevýlučná
 Dátum uzavretia licenčnej zmluvy: 15.01.2003
 (580) 24.04.2003

(111) 183161

(210) 1181-95
 (732) VÚTCH - CHEMITEX, spol. s r. o., Jána Milca 8, 011 68 Žilina, SK;
 (791) SLOVENKA a. s., Strieborné námestie 3, 975 67 Banská Bystrica, SK;
 Druh licencie: zmluvná nevýlučná
 Dátum uzavretia licenčnej zmluvy: 15.01.2003
 (580) 24.04.2003

(111) 183161

(210) 1181-95
 (732) VÚTCH - CHEMITEX, spol. s r. o., Jána Milca 8, 011 68 Žilina, SK;
 (791) TEXICOM, a. s., Textilná 23, 034 01 Ružomberok, SK;
 Druh licencie: zmluvná nevýlučná
 Dátum uzavretia licenčnej zmluvy: 15.01.2003
 (580) 24.04.2003

(111) 187163

(210) 1132-97
 (732) MODRATHERM SLOVAKIA, s. r. o., Šúrka 5, 900 01 Modra, SK;
 (791) EVS Consulting, obchodnoekonomický servis, s. r. o., Cpinova 22, 900 01 Modra, SK;
 Druh licencie: zmluvná nevýlučná
 Dátum uzavretia licenčnej zmluvy: 01.07.2002
 (580) 12.05.2003

(111) 189346

(210) 1646-97
 (732) DUSLO, a. s., 927 03 Šaľa, SK;
 (791) VUCHT, a. s., Nobelova 34, 836 03 Bratislava, SK;
 Druh licencie: zmluvná nevýlučná
 Dátum uzavretia licenčnej zmluvy: 11.03.2003
 (580) 12.05.2003

(111) 189346

(210) 1646-97
 (732) DUSLO, a. s., 927 03 Šaľa, SK;
 (791) VAGUS, a. s., Seberíniho 2, 827 31 Bratislava, SK;
 Druh licencie: zmluvná nevýlučná
 Dátum uzavretia licenčnej zmluvy: 21.02.2003
 (580) 12.05.2003

(111) 189346

(210) 1646-97
 (732) DUSLO, a. s., 927 03 Šaľa, SK;
 (791) AGROPODNIK SLÁDKOVIČOVO, a. s., 925 21 Sládkovičovo č. 1356, SK;
 Druh licencie: zmluvná nevýlučná
 Dátum uzavretia licenčnej zmluvy: 20.02.2003
 (580) 12.05.2003

(111) 189346

(210) 1646-97
 (732) DUSLO, a. s., 927 03 Šaľa, SK;
 (791) ELDUS, a. s., Areál Duslo, a. s., 927 03 Šaľa, SK;
 Druh licencie: zmluvná nevýlučná
 Dátum uzavretia licenčnej zmluvy: 20.02.2003
 (580) 12.05.2003

(111) 189968

(210) 561-98
 (732) VÚTCH - CHEMITEX, spol. s r. o., Jána Milca 8, 011 68 Žilina, SK;
 (791) TEXICOM, a. s., Textilná 23, 034 01 Ružomberok, SK;
 Druh licencie: zmluvná nevýlučná
 Dátum uzavretia licenčnej zmluvy: 15.01.2003
 (580) 24.04.2003

(111) 189968

(210) 561-98
 (732) VÚTCH - CHEMITEX, spol. s r. o., Jána Milca 8, 011 68 Žilina, SK;
 (791) SLOVENKA a. s., Strieborné námestie 3, 975 67 Banská Bystrica, SK;
 Druh licencie: zmluvná nevýlučná
 Dátum uzavretia licenčnej zmluvy: 15.01.2003
 (580) 24.04.2003

(111) 189968

(210) 561-98
 (732) VÚTCH - CHEMITEX, spol. s r. o., Jána Milca 8, 011 68 Žilina, SK;
 (791) TECHNOPOL TRIKOTA, a. s., J. Zigmundíka 1489, 922 03 VRBOVÉ, SK;
 Druh licencie: zmluvná nevýlučná
 Dátum uzavretia licenčnej zmluvy: 15.01.2003
 (580) 24.04.2003

(111) 190899

(210) 1924-98
 (732) VÚTCH - CHEMITEX, spol. s r. o., Jána Milca 8, 011 68 Žilina, SK;
 (791) SLOVENKA a. s., Strieborné námestie 3, 975 67 Banská Bystrica, SK;
 Druh licencie: zmluvná nevýlučná
 Dátum uzavretia licenčnej zmluvy: 15.01.2003
 (580) 24.04.2003

(111) 190899

(210) 1924-98
 (732) VÚTCH - CHEMITEX, spol. s r. o., Jána Milca 8, 011 68 Žilina, SK;
 (791) TECHNOPOL TRIKOTA, a. s., J. Zigmundíka 1489, 922 03 VRBOVÉ, SK;
 Druh licencie: zmluvná nevýlučná
 Dátum uzavretia licenčnej zmluvy: 15.01.2003
 (580) 24.04.2003

(111) 190899

(210) 1924-98
 (732) VÚTCH - CHEMITEX, spol. s r. o., Jána Milca 8, 011 68 Žilina, SK;
 (791) TEXICOM, a. s., Textilná 23, 034 01 Ružomberok, SK;
 Druh licencie: zmluvná nevýlučná
 Dátum uzavretia licenčnej zmluvy: 15.01.2003
 (580) 24.04.2003

(111) 193976

(210) 3293-98
 (732) Paramhans Swami Maheshwarananda, Schikane-
 derg 12/13, 1040 Viedeň, AT;
 (791) Slovenská únia Joga v dennom živote, Palackého
 19, 036 08 Martin, SK;
 Druh licencie: zmluvná nevýlučná
 Dátum uzavretia licenčnej zmluvy: 20.02.2003
 (580) 11.04.2003

(111) 199499

(210) 1454-97
 (732) OMNIA - METAL, s. r. o., Tomášikova 30, 821
 01 Bratislava, SK;
 (791) OMNIA - ROLL, a. s., Šancová 54, 811 05 Bra-
 tislava, SK;
 Druh licencie: zmluvná nevýlučná
 Dátum uzavretia licenčnej zmluvy: 25.11.2002
 (580) 20.05.2003

(111) 199651

(210) 2978-2000
 (732) Société Tabbarah pour le commerce et l'industrie
 S. A. L., Beirut, LB;
 (791) JČM Slovakia s. r. o., Hviezdoslavova 3779/28,
 058 01 Poprad, SK;
 Druh licencie: zmluvná nevýlučná
 Dátum uzavretia licenčnej zmluvy: 09.01.2003
 (580) 17.04.2003

(111) MOZ 770063

(732) Holcim IP Ltd, Zürcherstrasse 170 Jona,
 CH-8645, CH;
 (791) Holcim (Slovensko) a. s., 906 38 Rohožník, SK;
 Dátum uzavretia licenčnej zmluvy: 16.01.2002
 (580) 26.05.2003

(111) MOZ 755982

(732) Holcim IP Ltd, Zürcherstrasse 170 Jona,
 CH-8645, CH;
 (791) Holcim (Slovensko) a. s., 906 38 Rohožník, SK;
 Dátum uzavretia licenčnej zmluvy: 16.01.2002
 (580) 26.05.2003

Zaniknuté ochranné známky

(111)	(141)	(111)	(141)	(111)	(141)	(111)	(141)
92935	03.09.2002	161185	12.09.2002	173864	04.09.2002	175953	03.09.2002
92937	03.09.2002	161214	22.09.2002	174015	29.09.2002	175954	01.09.2002
92938	03.09.2002	161227	06.09.2002	174217	11.09.2002	175966	16.09.2002
92940	03.09.2002	161298	26.09.2002	174225	04.09.2002	176153	22.09.2002
92941	03.09.2002	161299	26.09.2002	174231	09.09.2002	176267	24.09.2002
92942	03.09.2002	161300	26.09.2002	174238	22.09.2002	176319	07.09.2002
92943	03.09.2002	161386	20.09.2002	174264	29.09.2002	176349	10.09.2002
92944	03.09.2002	161444	18.09.2002	174267	10.09.2002	176471	25.09.2002
92945	03.09.2002	162030	20.09.2002	174282	16.09.2002	176479	03.09.2002
92946	03.09.2002	162031	20.09.2002	174286	16.09.2002	176489	09.09.2002
92947	03.09.2002	165262	07.09.2002	174420	02.09.2002	176490	09.09.2002
92948	03.09.2002	165339	02.09.2002	174623	22.09.2002	176618	22.09.2002
92950	03.09.2002	165340	02.09.2002	174697	02.09.2002	176693	04.09.2002
111273	20.09.2002	165362	27.09.2002	174775	28.09.2002	176700	09.09.2002
111275	20.09.2002	165366	01.09.2002	174776	24.09.2002	176941	10.09.2002
111299	06.09.2002	165367	01.09.2002	174794	03.09.2002	176962	03.09.2002
115842	07.09.2002	165388	15.09.2002	174796	03.09.2002	177149	29.09.2002
115843	07.09.2002	165389	22.09.2002	174926	04.09.2002	177249	09.09.2002
115844	07.09.2002	165487	02.09.2002	175068	23.09.2002	177692	09.09.2002
115845	07.09.2002	165488	22.09.2002	175069	23.09.2002	177958	14.09.2002
115846	07.09.2002	168621	14.06.2000	175138	10.09.2002	178026	07.09.2002
115847	07.09.2002	171603	22.09.2002	175180	24.09.2002	178054	23.09.2002
115850	07.09.2002	171768	01.09.2002	175492	22.09.2002	178278	30.09.2002
115851	07.09.2002	171865	30.09.2002	175493	16.09.2002	178312	30.09.2002
151037	02.09.2002	172413	22.09.2002	175526	22.09.2002	178371	22.09.2002
151038	02.09.2002	173640	18.09.2002	175547	30.09.2002	178656	30.09.2002
151054	30.09.2002	173641	18.09.2002	175660	08.09.2002	178758	25.09.2002
151055	30.09.2002	173642	18.09.2002	175770	10.09.2002	178889	01.09.2002
160832	17.12.2001	173652	01.09.2002	175771	10.09.2002	179120	17.09.2002
160863	17.12.2001	173724	16.09.2002	175835	02.09.2002	180177	03.09.2002
161064	28.09.2002	173781	01.09.2002	175836	14.09.2002	181493	03.09.2002
161120	05.09.2002	173849	04.09.2002	175837	24.09.2002	186547	22.09.2002
161146	28.09.2002	173851	04.09.2002	175838	24.09.2002		
161147	29.09.2002	173852	04.09.2002	175864	25.09.2002		
161162	15.09.2002	173854	08.09.2002	175951	15.09.2002		

Zastavené konania o prihláškach ochranných známok

(210)

3186-2000
3530-2000
3531-2000
2769-2001
2846-2001
2879-2001
3252-2001
3800-2001

Zamietnuté prihlášky ochranných známok

(210)

30-96
2703-99
2706-99
2560-2001

Medzinárodne zapísané ochranné známky

(111) 178376

(220) 02.09.1993

(800) 799 905

Dátum medzinárodného zápisu: 31.03.2003

Platnosť pre: BX, BG, DK, EE, FI, FR, GR, HR, IE, IS, LI, LT, LV, HU, MC, DE, NO, PL, PT, AT, RO, RU, SM, SI, ES, CH, SE, IT, TR, UA, GB

(111) 193638

(220) 14.06.1999

(800) 800 126

Dátum medzinárodného zápisu: 31.03.2003

Platnosť pre: CZ, HU, DE, PL, AT, UA

(111) 201168

(220) 03.07.2002

(800) 799 875

Dátum medzinárodného zápisu: 12.12.2002

Platnosť pre: CZ, PL

(111) 201169

(220) 03.07.2002

(800) 799 871

Dátum medzinárodného zápisu: 12.12.2002

Platnosť pre: CZ, PL

(111) 201780

(220) 18.03.2002

(800) 800 112

Dátum medzinárodného zápisu: 10.02.2003

Platnosť pre: CZ, HR, HU

(111) 201784

(220) 22.08.2002

(800) 798 848

Dátum medzinárodného zápisu: 10.02.2003

Platnosť pre: BG, CZ, HR, HU, PL, AT, RO, RU, SI, UA

(111) 201788

(220) 02.09.2002

(800) 798 706

Dátum medzinárodného zápisu: 10.02.2003

Platnosť pre: CZ, PL

(111) 201789

(220) 02.09.2002

(800) 800 085

Dátum medzinárodného zápisu: 10.02.2003

Platnosť pre: CZ, PL

(111) 201793

(220) 06.09.2002

(800) 798 707

Dátum medzinárodného zápisu: 10.02.2003

Platnosť pre: BX, CZ, FR, DE, PL, AT, CH, IT, GB

(111) 202091

(220) 09.10.2002

(800) 799 974

Dátum medzinárodného zápisu: 05.03.2003

Platnosť pre: CZ, EE, LT, LV, HU, PL, RU, UA

(111) 202092

(220) 09.10.2002

(800) 799 867

Dátum medzinárodného zápisu: 05.03.2003

Platnosť pre: CZ, EE, LT, LV, HU, PL, RU, UA

(111) 202093

(220) 09.10.2002

(800) 799 870

Dátum medzinárodného zápisu: 05.03.2003

Platnosť pre: CZ, EE, LT, LV, HU, PL, RU, UA

(111) 202094

(220) 09.10.2002

(800) 799 872

Dátum medzinárodného zápisu: 05.03.2003

Platnosť pre: CZ, EE, LT, LV, HU, PL, RU, UA

Zmeny vo vyobrazení ochrannej známky

(111) 192055

(210) 3330-98

(540) Energotel

(580) 13.06.2003

Zmeny v zozname tovarov a služieb

(111) 174213

(210) 66294

8 (511) 6, 7

(511) 6 - Stavebné materiály z odlievaných kovov, ztváracie prvky dverí a ich časti, stropné závesy, dverové závesy, otočné gombíky a zámočnícke výrobky na dvere a okná.

7 - Drevoobrábacie a kovoobrábacie stroje a ich časti, obrábacie stroje a ich súčasti, elektrické pracovné stroje a malé elektrické univerzálne stroje na drevo, kovy a stavebné materiály; elektrické hoblíky, elektrické rýchlorezné píly, elektrické vŕtačky, elektrické vŕtacie kladivá, elektrické kladivá na betón, elektrické skrutkovače, elektrické miešačky živice, elektrické pieskovače, elektrické brúsky, elektrické leštičky, elektrické fréžky, elektrické rezačky, elektrické reťazové píly, elektrické rezné píly, elektrické diagonálne píly, elektrické drážkovacie rezné nástroje, elektrické pásové píly, elektrické kľbové hoblíky, elektrické reťazové dlabačky, súbor elektrických tesárskych nástrojov pozostávajúcich z horeuvedených pracovných strojov a obrábacích strojov, pneumatiké pracovné stroje a malé pneumatiké univerzálne stroje na drevo, kov a stavebný materiál; pneumatiké diskové pieskovače, pneumatiké raziace vŕtačky, pneumatiké raziace stroje, pneumatiké skrutkovače, pneumatiké diskové brúsky a ploché brúsky, pneumatiké ťahovače matíc, pneumatiké pieskovače, pneumatiké leštičky, pneumatiké vŕtáky, pneumatiké vnútorné závitovky, pneumatiké kladivá, pneumatiké ubíjačky a časti a súčasti všetkého horeuvedeného tovaru. Tlačiarenské stroje a ich časti a súčasti, svetlotlačové sádzacie stroje a ich časti a súčasti, prevádzkové kamery a tlačiarenské dosky.

(580) 14.04.2003

ských prieskumov. Navrhovanie a testovanie nových výrobkov. Diagnostické testy a analýzy. Využívanie a licencovanie práv na duševné vlastníctvo. Genetické testovanie a genetická identifikácia. Priemyselný výskum. Laboratórna analýza a výskum. Právne služby. Profesionálne poradenské služby týkajúce sa využívania, porušovania alebo licencovania práv na duševné vlastníctvo. Obstarávanie informácií o zaobchádzaní s výrobkami, požiadavkách na bezpečnosť a ekológiu. Kontrola kvality. Výskum a vývoj výrobkov. Služby týkajúce sa sledovania, preskúšavania alebo dohľadu nad normami, účinnosťou, presnosťou a kvalitou rôznych výrobných postupov a tovaru vyrábaného týmito postupmi. Technologický výskum. Testovanie výrobkov.

44 - Poradenské služby a poskytovanie informácií týkajúcich sa ničenia škodcov a hmyzu; ničenie burín a potláčanie chorôb rastlín; ničenie škodcov a hmyzu; služby spojené s ničením burín; aplikácia fungicídov; poradenské služby pre poľnohospodársku hospodárstvo; záhradnícke služby; siatie semien; testovanie rastlín.

(580) 08.04.2003

(111) 176882

(210) 233-93

8 (511) 1, 5, 37, 39, 42, 44

(511) 1 - Chemikálie používané v priemysle, pri vedeckej práci a vo fotografii, ako aj v poľnohospodárstve, záhradníctve a lesníctve; nespracované syntetické živice, chemické látky na konzerváciu potravín; triesloviny; adhezíva na použitie v priemysle; patriace do triedy 1.

5 - Farmaceutické, veterinárne a sanitárne prípravky; hmoty určené na plombovanie zubov, zubolekárske vosky; dezinfekčné prostriedky; prostriedky na ničenie škodcov a obťažujúceho hmyzu; fungicídy; herbicídy; patriace do triedy 5.

37 - Konštrukcie a výstavby tovární a rôznych zariadení.

39 - Poradenské služby týkajúce sa skladovania priemyselných chemikálií, agrochemikálií, farbív, farmaceutických prípravkov a semien. Manipulácia s nákladmi. Skladovanie chemikálií, farbív a farmaceutických prípravkov. Doprava a doručovanie tovaru po ceste, železnicou, po vode alebo vzduchom.

42 - Analýzy materiálov, zásobovacie a obslužné služby. Chemická analýza a výskum. Programovanie počítačov. Vykonávanie poľnohospodár-

Opravy adries

(111) **189541**
 (210) **293-98**
 (732) LORENZ BAHLSEN SNACK – WORLD HOLDING GmbH & Co. KG, Podbielskistrasse 289, D-30655 Hannover, De;
 Vestník č. 5/2000 – str.

(111) **183638**
 (210) **181-95**
 (732) LORENZ BAHLSEN SNACK – WORLD HOLDING GmbH & Co. KG, Podbielskistrasse 289, D-30655 Hannover, De;
 Vestník č. 2/2002 – str. 249

(111) **179612**
 (210) **1588-94**
 (732) LORENZ BAHLSEN SNACK – WORLD HOLDING GmbH & Co. KG, Podbielskistrasse 289, D-30655 Hannover, De;
 Vestník č. 2/2002 – str. 248

(111) **181210**
 (210) **68-95**
 (732) LORENZ BAHLSEN SNACK – WORLD HOLDING GmbH & Co. KG, Podbielskistrasse 289, D-30655 Hannover, De;
 Vestník č. 4/2003 – str. 250

(111) **180808**
 (210) **1179-93**
 (732) LORENZ BAHLSEN SNACK – WORLD HOLDING GmbH & Co. KG, Podbielskistrasse 289, D-30655 Hannover, De;
 Vestník č. 2/2002 – str. 248

(111) **176078**
 (210) **242-93**
 (732) Connector Set Limited Partnership, 2990 Bergey Road, Hatfield, PA 19440 - 0700, US;
 Vestník č. 5/2003 – str. 275

Opravy zoznamu zatriedených tovarov a/alebo služieb

(111) **202579**
 (210) **13-2002**
 (511) 26 – Čipky a výšivky, stužky a šnúry, gombíky...
 Vestník č. 1/2003 – str. 162

(111) **202402**
 (210) **852-2001**
 (511) 6 – Kovové materiály na **zadláždenie** koľajových dráh
 19 – Nekovové materiály na **zadláždenie** koľajových dráh.
 Vestník č. 1/2003 – str. 100

Opravy chýb alebo zmeny všeobecne

(210) **1404-2002**
 (310) **1000808**
(320) 19.11.2001
(330) BX
 Vestník č. 5/2003 – str. 165

(210) **1331-2002**
 (540)

(111) **201841**
 (210) **2403-2001**
 (540) **X-POSE glamour**
 Vestník č. 5/2003 – str.141



Vestník č. 5/2003 – str. 161

ČASŤ

ÚRADNÉ OZNAMY

Nový zmluvný štát PCT

Svetová organizácia duševného vlastníctva (WIPO) so sídlom v Ženeve oznamuje, že od 26. marca 2003 je Sýria (SY) 120. zmluvným štátom PCT. Zmluva o prístupe pre uvedenú krajinu nadobudne platnosť 26. júna 2003.