

ČASŤ

DIZAJNY

Číselné INID - kódy na označovanie bibliografických údajov (Štandard WIPO ST. 80)

(11)	Číslo zapísaného dizajnu	(51)	Medzinárodné triedenie dizajnov
(15)	Dátum zápisu/predĺženia platnosti	(54)	Názov dizajnu
(18)	Predpokladaný dátum uplynutia platnosti zápisu/predĺženia platnosti	(55)	Vyobrazenie dizajnu/vyobrazenie dizajnu po čiastočnom výmaze
(21)	Číslo prihlášky	(58)	Dátum záznamu v registri, napr. zmeny mena, zániku, výmazu a pod.
(22)	Dátum podania prihlášky	(62)	Číslo pôvodnej prihlášky v prípade vylúčenej prihlášky
(24)	Dátum nadobudnutia účinkov zapísaného dizajnu	(71)	Meno (názov) a adresa prihlasovateľa (-ov)
(28)	Počet dizajnov	(72)	Meno pôvodcu (-ov)
(31)	Číslo prioritnej prihlášky	(73)	Meno (názov) a adresa majiteľa (-ov)
(32)	Dátum podania prioritnej prihlášky	(74)	Meno (názov) a adresa zástupcu (-ov)
(33)	Krajina alebo regionálna organizácia priority	(78)	Meno (názov) a adresa nového majiteľa (-ov) po prevode alebo prechode
(45)	Dátum sprístupnenia zapísaného dizajnu		
(46)	Dátum uplynutia odkladu zverejnenia		

Poznámka:

Číslo uvádzané pred kódom (51) znamená verziu Medzinárodného triedenia dizajnov

Kódy na označovanie záhlaví oznámení publikovaných vo Vestníku ÚPV SR (Štandard WIPO ST. 17)

FG4Q	Zapísané dizajny
MA4Q	Zaniknuté zapísané dizajny vzdaním sa
MC4Q	Vymazané zapísané dizajny
MG4Q	Čiastočne vymazané zapísané dizajny
MK4Q	Zaniknuté zapísané dizajny uplynutím doby platnosti
MM4Q	Zaniknuté zapísané dizajny pre nezaplatenie poplatkov za predĺženie platnosti
ND4Q	Predĺženie platnosti zapísaných dizajnov
PC4Q	Prevody a prechody práv
PD4Q	Zmeny dispozičných práv na zapísané dizajny (zálohy)
PD4Q	Zmeny dispozičných práv na zapísané dizajny (ukončenie záloh)
QB4Q	Registrované licenčné zmluvy
QC4Q	Ukončenie platnosti licenčných zmlúv
TA4Q	Doplnenie mena pôvodcu (-ov)
TB4Q	Opravy mien
TC4Q	Zmeny mien
TD4Q	Opravy adries
TE4Q	Zmeny adries
TF4Q	Opravy dátumov
TG4Q	Opravy medzinárodného triedenia
TH4Q	Opravy chýb alebo zmeny všeobecne
TK4Q	Opravy tlačových chýb vo Vestníku ÚPV SR

FG4Q

Zapísané dizajny

(11)	(51)	(11)	(51)	(11)	(51)	(11)	(51)
26645	03/01.05	26649	27/05.00	26653	04/02.01	26657	14/02.03
26646	09/05.02	26650	31/01.00	26654	09/05.03		
26647	14/03.10	26651	13/03.03	26655	09/01.01		
26648	25/01.04	26652	26/05.03	26656	02/02.01		

7 (51) 02/02.01**(11) 26656**

(15) 16.05.2003

(18) 04.04.2007

(21) 83-2002

(22) 04.04.2002

(24) 16.05.2003

(45) 01.07.2003

(72) Valachovič Vladimír, Brodské, SK;

(73) W. E. D. Slovakia, spol. s r. o., Gbely, SK;

(54) Košeľe pre príslušníkov železničnej polície SR

Určenie výrobku: Výrobok, v ktorom je dizajn stelesnený, je košeľa určená pre príslušníkov železničnej polície SR.

(28) 2

(55)



1.1



2.1

7 (51) 03/01.05**(11) 26645**

(15) 15.05.2003

(18) 22.07.2007

(21) 150-2002

(22) 22.07.2002

(24) 15.05.2003

(45) 01.07.2003

(72) Šimek Milan, Liptovský Mikuláš, SK;

(73) Milan Šimek - ŠIKOV, Liptovský Mikuláš, SK;

(74) Pecho Stanislav, Ing., Lúčky pri Ružomberku, SK;

(54) Brašňa

Určenie výrobku: Výrobok, v ktorom je dizajn stelesnený, je určený ako služobný komplet poštových kožených brašien pre poštových doručovateľov a zamestnancov pôšt.

(28) 10

(55)



1.1



1.2



1.3

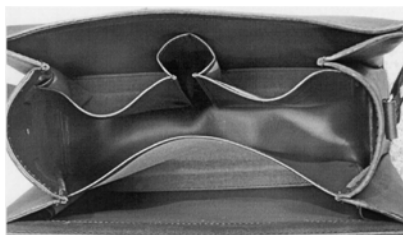

1.4



4.1



2.1



4.2



2.2



4.3



3.1



5.1



3.2



5.2



7.2



6.1



8.1

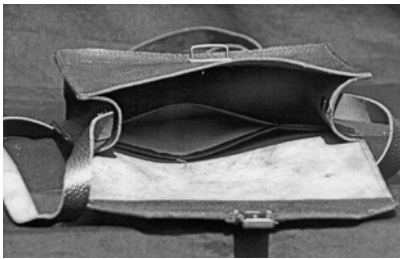

6.2

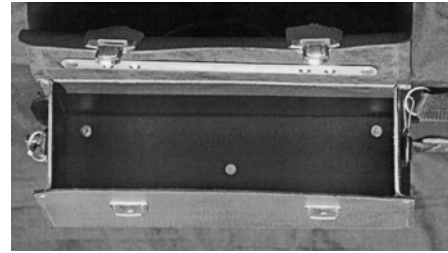

8.2



7.1



9.1

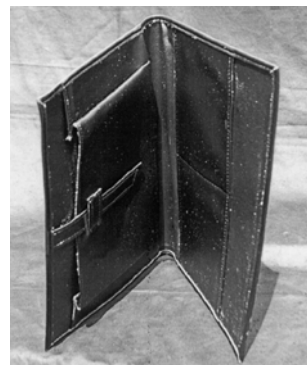

10.1

7 (51) 04/02.01

(11) 26653

(15) 15.05.2003

(18) 10.10.2007

(21) 217-2002

(22) 10.10.2002

(24) 15.05.2003

(31) 29/158,923

(32) 12.04.2002

(33) US

(45) 01.07.2003

(72) Fattori Joseph Edward, Mendham, New Jersey, US; Janssen Gerardus W. H., New York, New York, US; Gatzemeyer John J., Hillsborough, New Jersey, US;

(73) COLGATE-PALMOLIVE COMPANY, New York, New York, US;

(74) Čechvalová Dagmar, Bratislava, SK;

(54) **Usporiadanie štetín elektrickej zubnej kefky**
 Určenie výrobku: Výrobok, v ktorom bude dizajn stelesnený alebo na ktorom bude aplikovaný, je určený ako elektrická kefka na zuby na mechanické čistenie zubov.

(28) 1

(55)



1.3



1.4



1.1

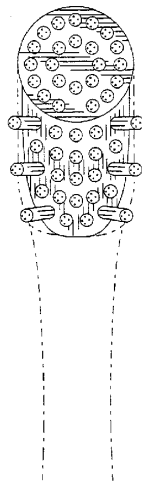

1.2

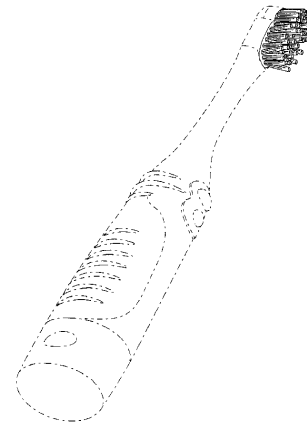

1.5

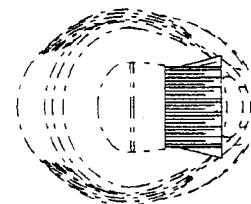

1.6

7 (51) 09/01.01

(11) 26655

(15) 16.05.2003

(18) 30.10.2007

(21) 238-2002

(22) 30.10.2002

(24) 16.05.2003

(31) 402 03 835.5

(32) 03.05.2002

(33) DE

(45) 01.07.2003

(72) Diete Willi, Leverkusen, DE;

(73) Henkel Kommanditgesellschaft auf Aktien, Düsseldorf, DE;

(74) Majlingová Marta, Ing., Bratislava, SK;

(54) Nádobka

Určenie výrobku: Výrobok, v ktorom je dizajn stelesnený alebo na ktorom bude aplikovaný, je určený ako nádobka na kozmetické prípravky.

(28) 2

(55)



1.1



1.2



1.3



1.4



1.5

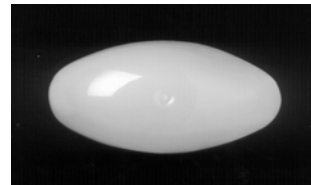

1.6

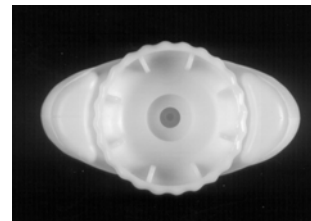

1.7

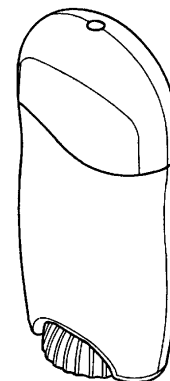

2.1

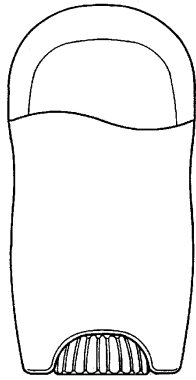

2.2

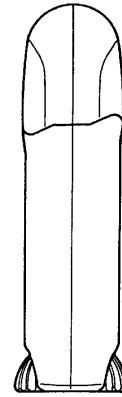

2.5

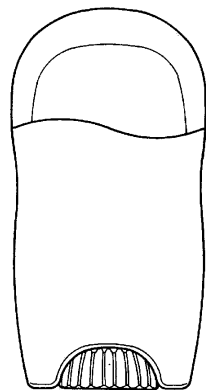

2.3

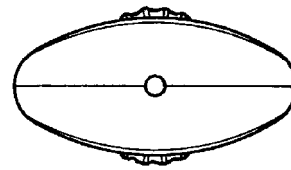

2.6

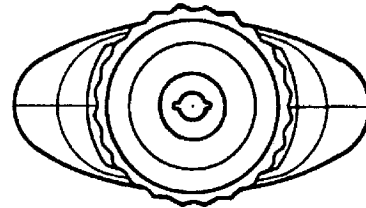

2.7

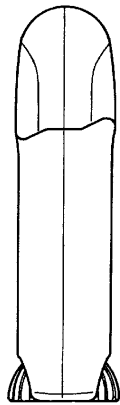

2.4

7 (51) 09/05.02

(11) 26646

(15) 15.05.2003

(18) 06.08.2007

(21) 160-2002

(22) 06.08.2002

(24) 15.05.2003

(31) 29/155 229

(32) 06.02.2002

(33) US

(45) 01.07.2003

(72) Sinton Alexander James, Doylestown, PA 18901, US; Finkelston Paul Raymond, Philadelphia, PA 19128, US;

(73) WYETH, Madison, NJ 07940-0874, US;

(74) Bezák Marián, Ing., Bratislava, SK;

(54) **Kompakt na dávkovanie liekov**

Určenie výrobku: Výrobkom, v ktorom je dizajn stelesnený, je kompakt určený na dávkovanie liekov.

(28) 1

(55)

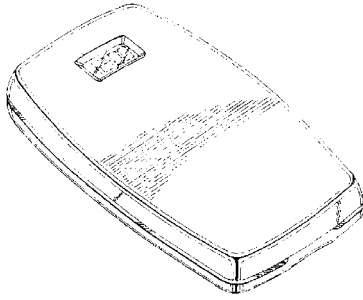

1.1

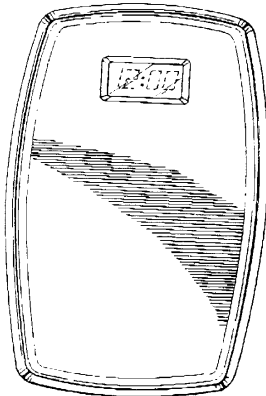

1.2

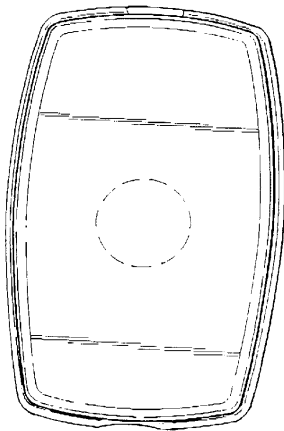

1.3



1.4

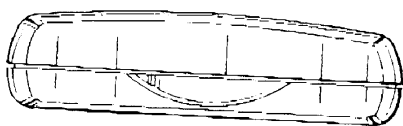

1.5

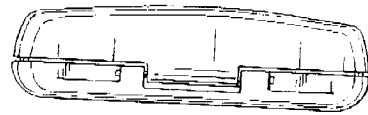

1.6

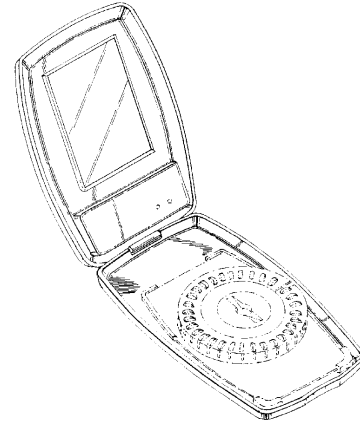

1.7

7 (51) 09/05.03

(11) 26654

(15) 15.05.2003

(18) 11.10.2007

(21) 218-2002

(22) 11.10.2002

(24) 15.05.2003

(45) 01.07.2003

(72) TET Lim Chee, Singapore 618650, SG;

(73) TASTYFOOD INDUSTRIE(S) PTE LTD, Jurong Town, Singapore 618650, SG;

(74) PATENTSERVIS BRATISLAVA, a. s., Bratislava, SK;

(54) Nádoba na nápoje

Určenie výrobku: Nádoba na nápoje je určená na uchovávanie nápojov.

(28) 2

(55)

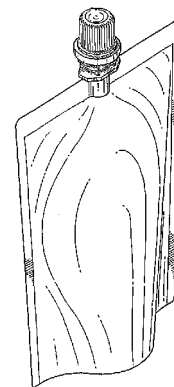

1.1

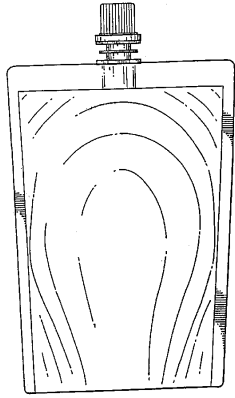

1.2



2.1



1.3

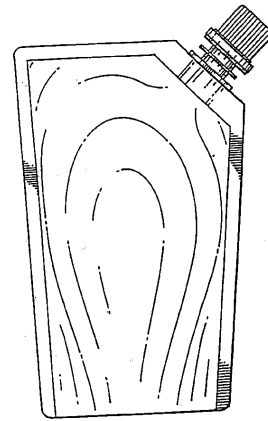

2.2

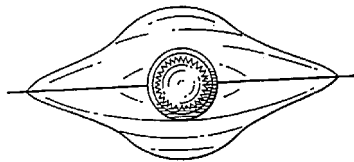

1.4



2.3

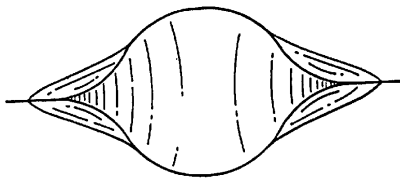

1.5



2.4

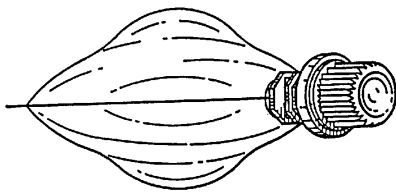

2.5

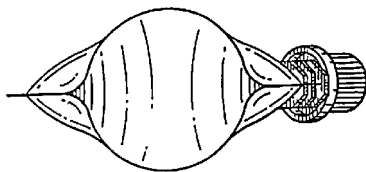

2.6



2.1



3.1



4.1



5.1



6.1

7 (51) 13/03.03**(11) 26651**

(15) 15.05.2003

(18) 13.09.2007

(21) 196-2002

(22) 13.09.2002

(24) 15.05.2003

(45) 01.07.2003

(72) Kysel Jozef, Ing., Istebné, SK;

(73) SEZ, a. s., Dolný Kubín, SK;

(54) Domové spínače a zásuvky II

Určenie výrobku: Výrobky, v ktorých sú dizajny stelesnené alebo na ktorých sú aplikované, sú určené ako domové spínače a zásuvky.

(28) 7

(55)



1.1



7.1

7 (51) 14/02.03

(11) 26657

(15) 16.05.2003

(18) 19.07.2007

(21) 149-2002

(22) 19.07.2002

(24) 16.05.2003

(45) 01.07.2003

(72) Starič Janez, Trebnje, SI; Eržen Klemen, Škofja Loka, SI;

(73) ULTRA d. o. o. Proizvodnja elektronskih naprav, Zagorje ob Savi, SI;

(74) Mešková Viera, Ing., Bratislava, SK;

(54) Mobilný platobný terminál

Určenie výrobku: Výrobok, v ktorom je dizajn stelesnený, je ako mobilný platobný terminál určený na realizáciu bezhotovostného platobného styku.

(28) 1

(55)



1.1



1.2



1.3



1.4

7 (51) 14/03.10

(11) 26647

(15) 15.05.2003

(18) 08.08.2007

(21) 161-2002

(22) 08.08.2002

(24) 15.05.2003

(31) 4020 13 06.9

(32) 15.02.2002

(33) DE

(45) 01.07.2003

(72) Mössner Frank, Berlin, DE; Nad Ferenc, Berlin, DE;

(73) KRONE GmbH, Berlin, DE;

(74) Bušová Eva, JUDr., Bratislava, SK;

(54) Elektrický konektor

Určenie výrobku: Predmetný výrobok prihlásený na ochranu ako dizajn je určený ako elektrický konektor.

(28) 1

(55)

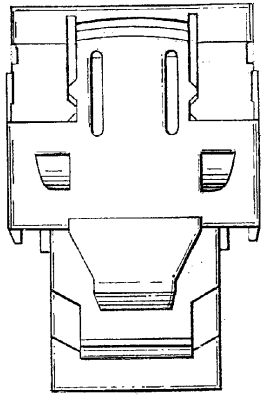

1.1

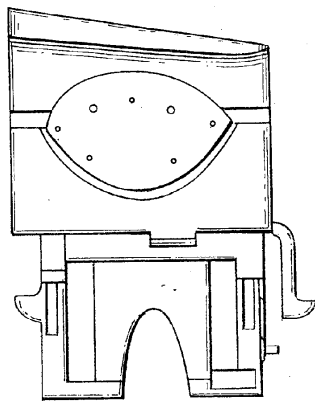

1.2

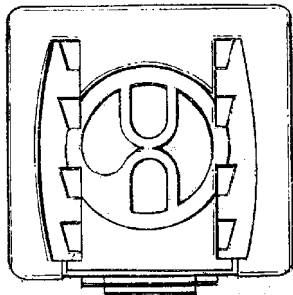

1.3

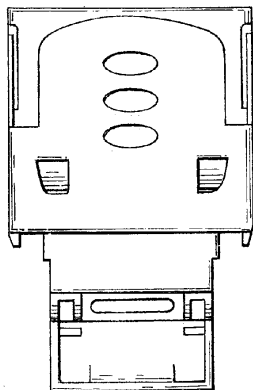

1.4

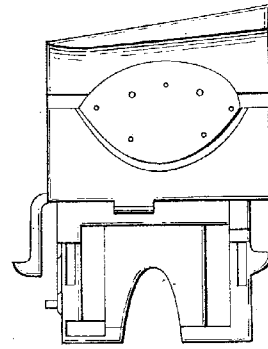

1.5

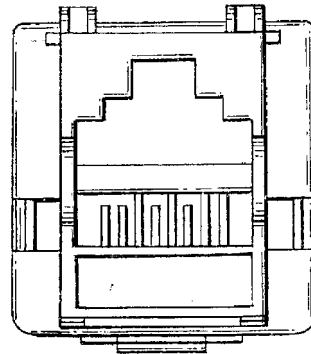

1.6

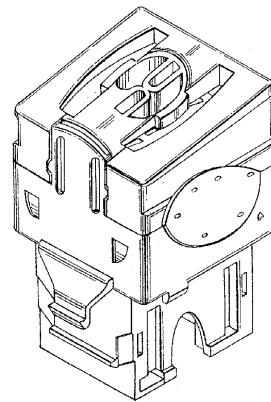

1.7

-
- 7 (51) 25/01.04
 (11) 26648
 (15) 15.05.2003
 (18) 03.09.2007
 (21) 187-2002
 (22) 03.09.2002
 (24) 15.05.2003
 (31) MU 1111/2002, MU 1112/2002
 (32) 03.04.2002, 03.04.2002
 (33) AT, AT
 (45) 01.07.2003
 (72) Gril Karl, Pasching, AT;
 (73) Ebenseer Betonwerke GmbH, Gartenau, AT;
 (74) Bušová Eva, JUDr., Bratislava, SK;

(54) Orientačný stavebný prvok pre slepcov

Určenie výrobku: Predmetné výrobky prihlásené na ochranu ako dizajn sú určené ako orientačné stavebné prvky pre slepcov.

(28) 2

(55)

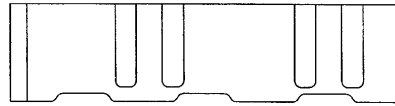

1.5

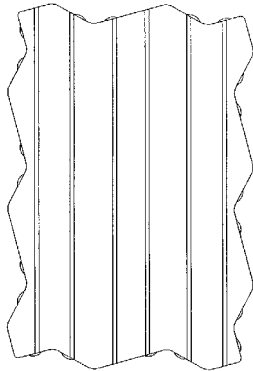

1.1

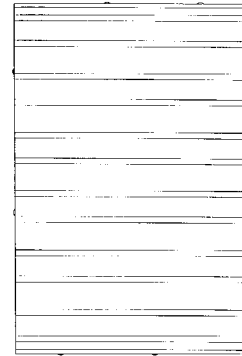

2.1

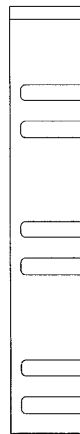

1.2

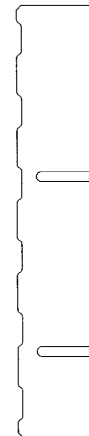

2.2

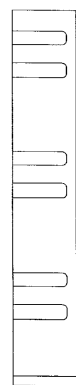

1.3



2.3

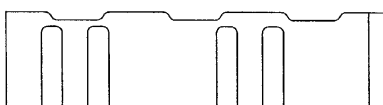

1.4

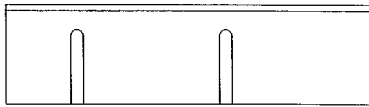

2.4

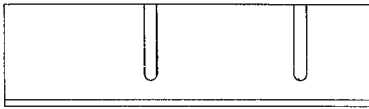

2.5

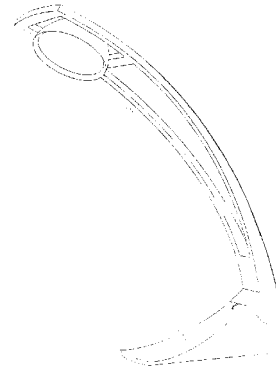

1.3

7 (51) 26/05.03**(11) 26652**

(15) 15.05.2003

(18) 24.09.2007

(21) 205-2002

(22) 24.09.2002

(24) 15.05.2003

(45) 01.07.2003

(72) Fabiankovičová Eva, Bratislava, SK;

(73) Fabiankovičová Eva, Bratislava, SK;

(74) Juran Svetozár, JUDr., Bratislava, SK;

(54) Zdroj svetla

Určenie výrobku: Výrobok, v ktorom je dizajn stelesnený, je určený ako svetelný zdroj (aplikovaný na stolovom svietidle).

(28) 1

(55)



1.1

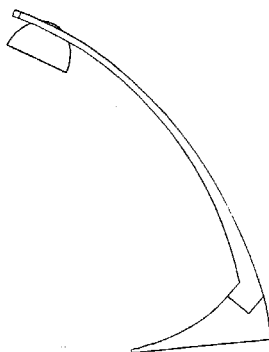

1.2

7 (51) 27/05.00**(11) 26649**

(15) 15.05.2003

(18) 06.09.2007

(21) 190-2002

(22) 06.09.2002

(24) 15.05.2003

(45) 01.07.2003

(72) Nakamura Yasuaki, Shizuoka-ken, JP;

(73) Tokai Corporation, Tokyo, JP;

(74) Bezák Marián, Ing., Bratislava, SK;

(54) Plynový zapalovač

Určenie výrobku: Výrobok, v ktorom je dizajn stelesnený, je plynový zapalovač.

(28) 1

(55)

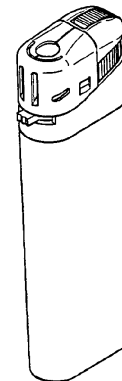

1.1

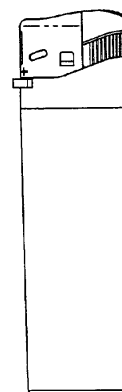

1.2



1.3

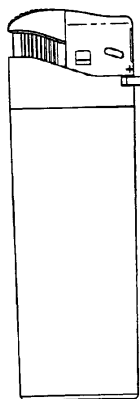

1.4



1.5

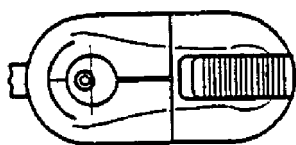

1.6

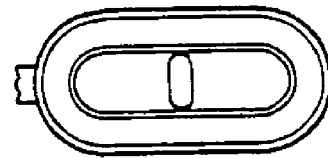

1.7

7 (51) 31/01.00

(11) 26650

(15) 15.05.2003

(18) 12.09.2007

(21) 195-2002

(22) 12.09.2002

(24) 15.05.2003

(31) 2002-34112

(32) 02.08.2002

(33) CZ

(45) 01.07.2003

(72) Jelínek Michal, Mladá Boleslav, CZ;

(73) Plzeňský Prazdroj, a. s., Plzeň, CZ;

(74) Dudová Tatiana, Trenčín, SK;

(54) **Výčapná hlava II**

Určenie výrobku: Výrobok, v ktorom bude dizajn stelesnený alebo na ktorom bude aplikovaný, je výčapná hlava určená na výčapovanie nápojov.

(28) 4

(55)

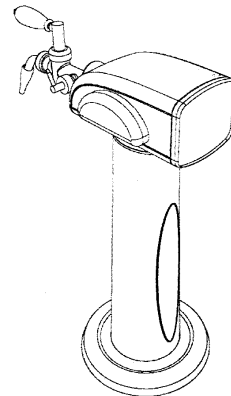

1.1

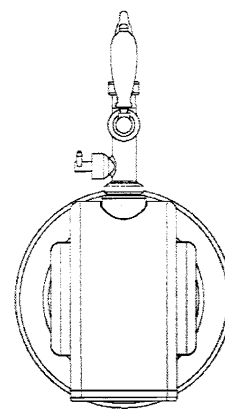

1.2

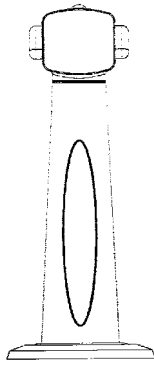

1.3

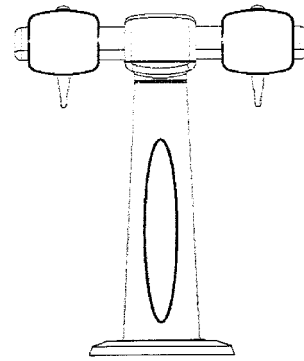

2.3

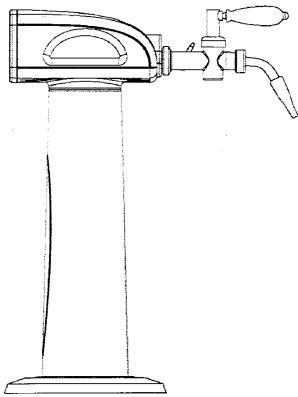

1.4

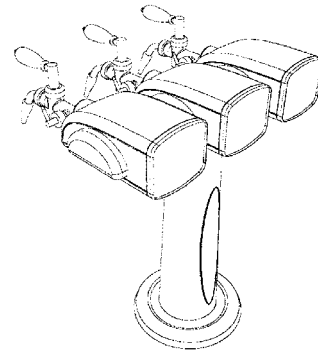

3.1

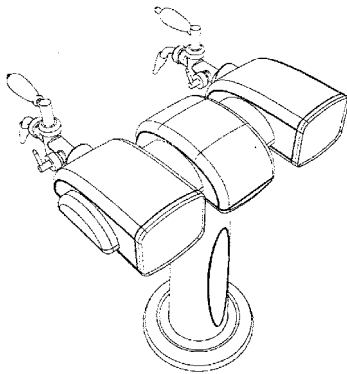

2.1

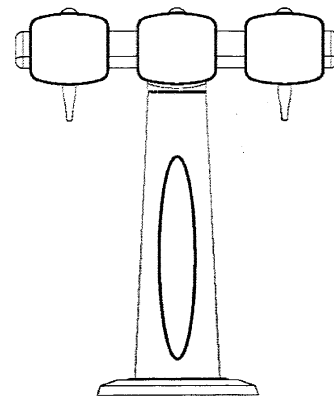

3.2

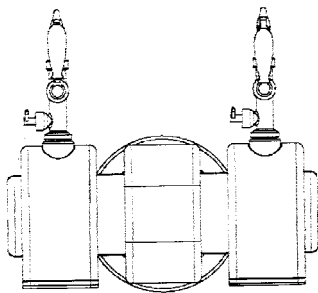

2.2

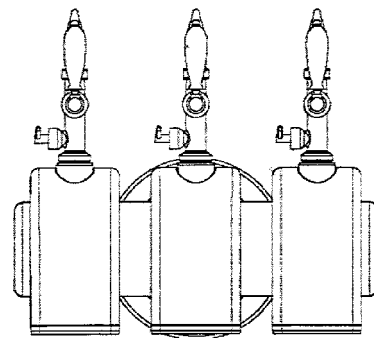

3.3

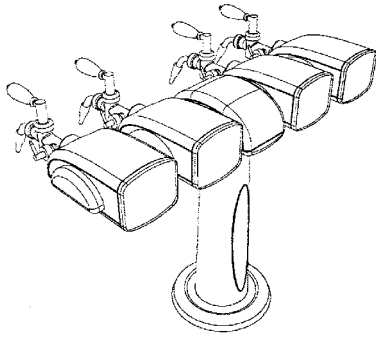

4.1

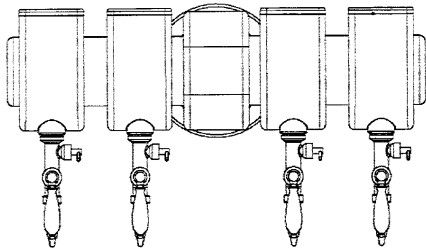

4.2

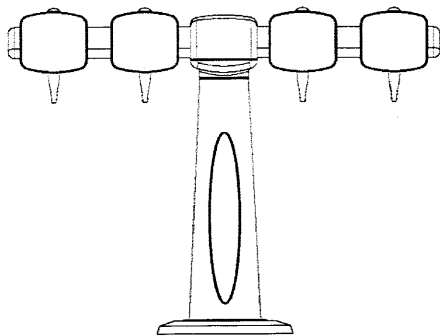

4.3

(51)	(11)	(51)	(11)	(51)	(11)	(51)	(11)
02/02.01	26656	09/05.02	26646	14/03.10	26647	31/01.00	26650
03/01.05	26645	09/05.03	26654	25/01.04	26648		
04/02.01	26653	13/03.03	26651	26/05.03	26652		
09/01.01	26655	14/02.03	26657	27/05.00	26649		

ND4Q

Predĺženie platnosti zapísaných dizajnov

(11)	(51)	(11)	(51)	(11)	(51)	(11)	(51)
24144	20/03.03	25632	07/01.03	25704	09/03.04	25754	19/08.00
24219	09/01.01	25679	09/03.01	25708	09/01.01		
25580	15/99.00	25699	12/08.01	25709	09/01.01		
7 (51) 07/01.03				7 (51) 09/03.04			
(11) 25632				(11) 25704			
(15) 27.10.1998				(15) 04.03.1999			
(18) 01.04.2008				(18) 09.02.2008			
(21) 76-98				(21) 29-98			
(22) 01.04.1998				(22) 09.02.1998			
(73) THE COCA - COLA COMPANY, Atlanta, Georgia 30313, US;				(73) ETOP, s.r.o., Púchov, SK; Lukáč Vladimír, Ing., Púchov, SK;			
(54) Pohár na nápoje				(54) Skladacia paleta			
7 (51) 09/01.01				7 (51) 12/08.01			
(11) 25709				(11) 25699			
(15) 04.03.1999				(15) 21.01.1999			
(18) 17.04.2008				(18) 25.06.2008			
(21) 86-98				(21) 150-98			
(22) 17.04.1998				(22) 25.06.1998			
(73) PepsiCo Inc., Purchase, New York 10577, US;				(73) SEAT, S. A., Barcelona, ES;			
(54) Fľaša na nápoje				(54) Osobný automobil			
7 (51) 09/01.01				7 (51) 15/99.00			
(11) 25708				(11) 25580			
(15) 04.03.1999				(15) 26.08.1998			
(18) 17.04.2008				(18) 29.01.2008			
(21) 85-98				(21) 18-98			
(22) 17.04.1998				(22) 29.01.1998			
(73) PepsiCo Inc., Purchase, New York 10577, US;				(73) KINEX-KLF, a. s., Kysucké Nové Mesto, SK;			
(54) Fľaša na nápoje				(54) Klietka valčekového ložiska			
7 (51) 09/01.01				7 (51) 19/08.00			
(11) 24219				(11) 25754			
(15) 16.05.1994				(15) 20.05.1999			
(18) 07.05.2008				(18) 27.07.2008			
(21) 108-93				(21) 167-98			
(22) 07.05.1993				(22) 27.07.1998			
(73) HENKEL KOMMANDITGESELLSCHAFT AUF AKTIEN, Düsseldorf, DE;				(73) KLUB SLOVENSKÝCH TURISTOV, Bratislava, SK;			
(54) Fľaštička Pril soft a clear				(54) Turistické značky			
7 (51) 09/03.01				7 (51) 20/03.03			
(11) 25679				(11) 24144			
(15) 12.01.1999				(15) 22.03.1994			
(18) 27.05.2008				(18) 02.06.2008			
(21) 122-98				(21) 143-93			
(22) 27.05.1998				(22) 02.06.1993			
(73) „PODRAVKA prehrambena industrija d.d., HR-48000 Koprivnica, HR;				(73) I.R.U. Union Internationale des Transports Routiers, GENF 20, CH;			
(54) Obalová škatuľa				(54) Informačný panel pre vozidlá			
(51)	(11)	(51)	(11)	(51)	(11)	(51)	(11)
07/01.03	25632	09/01.01	24219	12/08.01	25699	20/03.03	24144
09/01.01	25708	09/03.01	25679	15/99.00	25580		
09/01.01	25709	09/03.04	25704	19/08.00	25754		

TC4Q**Zmeny mien prihlasovateľov/majiteľov**

- (11) 26362
(21) 75-2001
(58) 26.05.2003
(73) SHP Harmanec, akciová spoločnosť, Harmanec,
SK;
-

MK4Q**Zaniknuté zapísané dizajny uplynutím doby platnosti**

(11)	Dátum zániku	(11)	Dátum zániku	(11)	Dátum zániku	(11)	Dátum zániku
24027	07.10.2002	24274	09.10.2002	25535	22.10.2002	25622	06.10.2002
24028	07.10.2002	24380	19.10.2002	25536	29.10.2002	25625	22.10.2002
24066	02.10.2002	25526	06.10.2002	25537	29.10.2002	25649	09.10.2002
24079	02.10.2002	25527	22.10.2002	25549	10.10.2002		