

VESTNÍK

ÚRADU PRIEMYSELNÉHO VLASTNÍCTVA
SLOVENSKEJ REPUBLIKY

Banská Bystrica 3. júna 2003

6

OBSAH

Zverejnené patentové prihlášky	10
Udelené patenty..	53
Zverejnené žiadosti o udelenie dodatkového ochranného osvedčenia	72
Zapísané úžitkové vzory	78
Zapísané dizajny	88
Zverejnené prihlášky ochranných známk.....	110
Zapísané ochranné známky bez zmeny	183
Zapísané ochranné známky so zmenou.....	207
Obnovené ochranné známky	216
Prevody ochranných známk	241
Zmeny v údajoch o majiteľoch ochranných známk	250
Úradné oznamy	265

INHALT

Veröffentlichung der Patentanmeldungen.....	10
Erteilte Patente	53
Veröffentlichte Zertifiktsanmeldungen	72
Eingetragene Gebrauchsmuster.....	78
Eingetragene Designs.....	88
Veröffentliche Markenmeldung	110
Registrierte Warenzeichen mit Änderung	183
Registrierte Warenzeichen ohne Änderung.....	207
Erneuerte Warenzeichen	216
Warenzeichenübertragungen.....	241
Änderungen im Angaben von den Warenzeicheninhabers	250
Amtliche Mitteilungen	265

CONTENTS

Publication of Patent Applications.....	10
Granted Patents	53
Published applications for the grant of a certificate	72
Registered Utility Models	78
Registered Designs.....	88
Published Trademark Applications	110
Registered Trademarks without Modification.....	183
Registered Trademarks with Modification.....	207
Renewal Trademarks.....	216
Transfers of Trademarks	241
Modification of data of Trademark holders	250
Official Announcements	265

**Dvojpísmenové kódové označenia krajín a medzinárodných organizácií
(Štandard WIPO ST. 3)**

AD	Andorra	DO	Dominikánska republika	JM	Jamajka
AE	Spojené arabské emiráty	DZ	Alžírsko	JO	Jordánsko
AF	Afganistan			JP	Japonsko
AG	Antígua a Barbuda	EA	Euroázijská patentová organizácia (EAPO)	KE	Keňa
AI	Anguilla	EC	Ekvádor	KG	Kirgizsko
AL	Albánsko	EE	Estónsko	KH	Kambodža
AM	Arménsko	EG	Egypt	KI	Kiribati
AN	Holandské Antily	EH	Západná Sahara	KM	Komory
AO	Angola	EM	Úrad pre harmonizáciu na vnútornom trhu (OHIM)	KN	Svätý Krištof a Nevis
AP	Africká regionálna organizácia priemyselného vlastníctva (ARIPO)	EP	Európsky patentový úrad	KP	Kórejská ľudovodemokratická republika
AR	Argentína	ER	Eritrea	KR	Kórejská republika
AT	Rakúsko	ES	Španielsko	KW	Kuvajt
AU	Austrália	ET	Etiópia	KY	Kajmanie ostrovy
AW	Aruba			KZ	Kazachstan
AZ	Azerbajdžan	FI	Fínsko	LA	Laos
		FJ	Fidži	LB	Libanon
BA	Bosna a Hercegovina	FK	Falklandy	LC	Svätá Lucia
BB	Barbados	FO	Faerské ostrovy	LI	Lichtenštajnsko
BD	Bangladéš	FR	Francúzsko	LK	Srí Lanka
BE	Belgicko			LR	Libéria
BF	Burkina Faso	GA	Gabun	LS	Lesotho
BG	Bulharsko	GB	Veľká Británia	LT	Litva
BH	Bahrain	GC	Patentový úrad Rady pre spoluprácu arabských štátov v Golfskom zálive (GCC)	LU	Luxembursko
BI	Burundi	GD	Grenada	LV	Lotyšsko
BJ	Benin	GE	Gruzínsko	LY	Líbya
BM	Bermudy	GH	Ghana	MA	Maroko
BN	Brunej	GI	Gibraltár	MC	Monako
BO	Bolívia	GL	Grónsko	MD	Moldavsko
BR	Brazília	GM	Gambia	MG	Madagaskar
BS	Bahamy	GN	Guinea	MK	Macedónsko
BT	Bhutan	GQ	Rovňková Guinea	ML	Mali
BV	Buvetov ostrov	GR	Grécko	MM	Myanmar
BW	Botswana	GS	Južná Georgia a Južné Sendvičové ostrovy	MN	Mongolsko
BX	Benelux	GT	Guatemala	MO	Macao
BY	Bielorusko	GW	Guinea-Bissau	MP	Severné Mariány
BZ	Belize	GY	Guyana	MR	Mauritánia
		HK	Hongkong	MS	Montserrat
CA	Kanada	HN	Honduras	MT	Malta
CD	Konžská demokratická republika	HR	Chorvátsko	MU	Maurícius
CF	Stredoafrická republika	HT	Haiti	MV	Maledivy
CG	Kongo	HU	Maďarsko	MW	Malawi
CH	Švajčiarsko			MX	Mexiko
CI	Pobrežie Slonoviny	IB	Medzinárodný úrad Svetovej organizácie duševného vlastníctva (WIPO)	MY	Malajzia
CK	Cookove ostrovy			MZ	Mozambik
CL	Chile	ID	Indonézia	NA	Namíbia
CM	Kamerun	IE	Írsko	NE	Niger
CN	Čína	IL	Izrael	NG	Nigéria
CO	Kolumbia	IN	India	NI	Nikaragua
CR	Kostarika	IQ	Irak	NL	Holandsko
CU	Kuba	IR	Irán	NO	Nórsko
CV	Kapverdy	IS	Island	NP	Nepál
CY	Cyprus	IT	Taliansko	NR	Nauru
CZ	Česká republika			NZ	Nový Zéland
				OA	Africká organizácia duševného vlastníctva (OAPI)
DE	Nemecko			OM	Omán
DJ	Džibutsko				
DK	Dánsko				
DM	Dominika				

PA	Panama	YE	Jemen
PE	Peru	YU	Juhoslávia
PG	Papua-Nová Guinea		
PH	Filipíny	ZA	Juhoafrická republika
PK	Pakistan	ZM	Zambia
PL	Poľsko	ZW	Zimbabwe
PT	Portugalsko		
PW	Palau		
PY	Paraguaj		
QA	Katar		
RO	Rumunsko		
RU	Rusko		
RW	Rwanda		
SA	Saudská Arábia		
SB	Šalamúnové ostrovy		
SC	Seychely		
SD	Sudán		
SE	Švédsko		
SG	Singapur		
SH	Svätá Helena		
SI	Slovinsko		
SK	Slovensko		
SL	Sierra Leone		
SM	San Marino		
SN	Senegal		
SO	Somálsko		
SR	Surinam		
ST	Svätý Tomáš a Princov ostrov		
SV	Salvádor		
SY	Sýria		
SZ	Svazijsko		
TC	Turks a Caicos		
TD	Čad		
TG	Togo		
TH	Thajsko		
TJ	Tadžikistan		
TM	Turkménsko		
TN	Tunisko		
TO	Tonga		
TP	Východný Timor		
TR	Turecko		
TT	Trinidad a Tobago		
TV	Tuvalu		
TW	Taiwan		
TZ	Tanzánia		
UA	Ukrajina		
UG	Uganda		
US	Spojené štáty americké		
UY	Uruguaj		
UZ	Uzbekistan		
VA	Vatikán		
VC	Svätý Vincent a Grenadiny		
VE	Venezuela		
VG	Britské Panenské ostrovy		
VN	Vietnam		
VU	Vanuatu		
WO	Svetová organizácia duševného vlastníctva (WIPO)		
WS	Samoa		

ČASŤ

PATENTY

Kódy na označovanie jednotlivých druhov dokumentov (Štandard WIPO ST. 16)

A3	Zverejnené patentové prihlášky podľa zákona č. 435/2001 Z. z. o patentoch, dodatkových ochranných osvedčeniach a o zmene a doplnení niektorých zákonov	B6	Udelené patenty podľa zákona č. 435/2001 Z. z. o patentoch, dodatkových ochranných osvedčeniach a o zmene a doplnení niektorých zákonov
-----------	---------------------------------------------------------------------------------------------------------------------------------------------------------------	-----------	------------------------------------------------------------------------------------------------------------------------------------------------

Číselné kódy na označovanie bibliografických údajov (Štandard WIPO ST. 9)

(11)	Číslo dokumentu	(62)	Číslo pôvodnej prihlášky v prípade vylúčenej prihlášky
(21)	Číslo prihlášky	(71)	Meno (názov) prihlasovateľa (-ov)
(22)	Dátum podania prihlášky	(72)	Meno pôvodcu (-ov)
(24)	Dátum nadobudnutia účinkov patentu	(73)	Meno (názov) majiteľa (-ov)
(31)	Číslo prioritnej prihlášky	(74)	Meno (názov) zástupcu (-ov)
(32)	Dátum podania prioritnej prihlášky	(86)	Číslo podania medzinárodnej prihlášky podľa PCT
(33)	Krajina alebo regionálna organizácia priority	(87)	Číslo zverejnenia medzinárodnej prihlášky podľa PCT
(40)	Dátum zverejnenia prihlášky		
(47)	Dátum sprístupnenia patentu verejnosti		
(51)	Medzinárodné patentové triedenie		
(54)	Názov		
(57)	Anotácia		

Poznámka:

Číslo uvádzané pred kódom **(51)** znamená verziu Medzinárodného patentového triedenia.

Kódy na označovanie záhlaví oznámení publikovaných vo Vestníku ÚPV SR (Štandard WIPO ST. 17)

BA9A	Zverejnené patentové prihlášky	FG4A	Udelené patenty
FA9A	Zastavené konania o patentových prihláškach na žiadosť prihlasovateľa	MA4A	Zaniknuté patenty vzdaním sa
FB9A	Zastavené konania o patentových prihláškach	MA4F	Zaniknuté autorské osvedčenia vzdaním sa
FC9A	Zamietnuté patentové prihlášky	MC4A	Zrušené patenty
FD9A	Zastavené konania pre nezaplatenie poplatku	MC4F	Zrušené autorské osvedčenia
PC9A	Prevody a prechody práv na patentové prihlášky	MG4A	Čiastočne zrušené patenty
PD9A	Zmeny dispozičných práv na patentových prihláškach (zálohy)	MG4F	Čiastočne zrušené autorské osvedčenia
QA9A	Ponuky licencií	MK4A	Zaniknuté patenty uplynutím doby platnosti
		MK4F	Zaniknuté autorské osvedčenia uplynutím doby platnosti
		MM4A	Zaniknuté patenty pre nezaplatenie udržiavacích poplatkov
		MM4F	Zaniknuté autorské osvedčenia pre nezaplatenie udržiavacích poplatkov
		PA4A	Zmeny autorských osvedčení na patenty
		PC4A	Prevody a prechody práv na patenty
		PC4F	Prevody a prechody práv na autorské osvedčenia
		PD4A	Zmeny dispozičných práv na patenty (zálohy)
		PD4F	Zmeny dispozičných práv na autorské osvedčenia (zálohy)
		QA4A	Ponuky licencií
		QB4F	Licenčné zmluvy registrované alebo udelené na autorské osvedčenia
		QB4A	Licenčné zmluvy registrované alebo udelené na patenty
		QC4A	Ukončenie platnosti licenčných zmlúv na patenty
		QC4F	Ukončenie platnosti licenčných zmlúv na autorské osvedčenia
		SB4A	Zapísané patenty do registra po odtajnení
		SB4F	Zapísané autorské osvedčenia do registra po odtajnení

Opravy a zmeny

Opravy v patentových prihláškach

HA9A	Opravy mien pôvodcov
HB9A	Opravy mien
HC9A	Zmeny mien
HD9A	Opravy adries
HE9A	Zmeny adries
HF9A	Opravy dátumov
HG9A	Opravy zatriedenia podľa MPT
HH9A	Opravy chýb alebo zmeny všeobecne
HK9A	Opravy tlačových chýb vo Vestníku ÚPV SR

Opravy v udelených ochranných dokumentoch

TA4A	Opravy mien pôvodcov
TB4A	Opravy mien
TC4A	Zmeny mien
TD4A	Opravy adries
TE4A	Zmeny adries
TF4A	Opravy dátumov
TG4A	Opravy zatriedenia podľa MPT
TH4A	Opravy chýb alebo zmeny všeobecne
TK4A	Opravy tlačových chýb vo Vestníku ÚPV SR

TA4F	Opravy mien pôvodcov
TB4F	Opravy mien
TC4F	Zmeny mien
TD4F	Opravy adries
TE4F	Zmeny adries
TF4F	Opravy dátumov
TG4F	Opravy zatriedenia podľa MPT
TH4F	Opravy chýb alebo zmeny všeobecne
TK4F	Opravy tlačových chýb vo Vestníku ÚPV SR

BA9A**Zverejnené patentové prihlášky**

(21)	(51)	(21)	(51)	(21)	(51)
375-89	C07K 16/06	1324-2002	C03C 13/00	1772-2002	C07D 471/14
832-2001	B62K 3/02	1343-2002	A61K 9/00	1776-2002	A01N 43/80
941-2001	B62H 5/00	1368-2002	C07C 311/15	1797-2002	C07D 261/04
945-2001	B62M 1/04	1393-2002	C07H 15/04	1803-2002	B01D 29/56
1011-2001	B62M 3/00	1410-2002	A61K 45/06	1811-2002	C07D 211/94
1045-2001	B62M 3/00	1423-2002	C07D 401/06	1812-2002	C07K 16/24
1047-2001	B61F 5/00	1424-2002	C07D 401/14	1831-2002	C07C 229/22
1153-2001	C07D 277/80	1425-2002	A01N 43/40	1834-2002	A61K 45/06
1302-2001	C03B 29/00	1431-2002	A61K 31/165	1841-2002	C07D 487/00
1541-2001	H01L 21/205	1437-2002	H02B 1/16	1852-2002	C07K 9/00
1559-2001	C03C 17/00	1439-2002	A61K 35/14	3-2003	C08K 5/3415
1585-2001	C07D 239/46	1450-2002	C07C 249/14	10-2003	C09K 11/02
1598-2001	A61G 15/04	1467-2002	B44F 1/02	31-2003	B21K 1/12
1613-2001	B62B 15/00	1479-2002	C25B 9/00	32-2003	C07D 217/22
1636-2001	B44C 1/00	1485-2002	A61K 31/16	37-2003	C07D 311/58
1656-2001	C11C 3/10	1489-2002	A61K 38/19	45-2003	C12N 15/82
1657-2001	C11C 3/10	1500-2002	B29C 70/50	59-2003	B01J 13/00
1658-2001	C11C 3/10	1506-2002	D06P 1/00	61-2003	A61P 1/00
1665-2001	E04B 1/00	1510-2002	A61K 9/00	62-2003	H02P 1/44
1667-2001	B60Q 11/00	1511-2002	A61K 31/4375	63-2003	C07D 409/12
1676-2001	C07C 31/00	1520-2002	C07K 14/705	67-2003	A61K 9/00
1689-2001	A61M 5/50	1522-2002	C07D 213/56	74-2003	C07D 209/02
1725-2001	F16H 33/08	1527-2002	C07D 515/22	86-2003	A61K 31/40
1726-2001	A61K 31/35	1533-2002	C07D 487/04	87-2003	A61K 31/01
1762-2001	C07D 209/44	1546-2002	C09D 119/00	92-2003	A61M 31/00
1766-2001	F42B 8/12	1548-2002	A23G 3/00	93-2003	C07D 209/80
1767-2001	F42B 12/42	1549-2002	A23G 3/00	100-2003	A61L 2/00
155-2002	C05F 3/00	1562-2002	C04B 32/02	110-2003	A23P 1/08
362-2002	C07K 14/815	1586-2002	C07C 237/28	114-2003	C07D 295/08
374-2002	C02F 1/72	1607-2002	A61K 31/085	125-2003	A61K 47/10
375-2002	A61K 38/09	1616-2002	C07C 323/00	131-2003	A61K 31/00
411-2002	C01B 37/00	1618-2002	C01D 3/08	137-2003	C11B 9/00
484-2002	C07H 19/167	1629-2002	D04H 1/00	142-2003	C07J 31/00
587-2002	C23C 16/24	1635-2002	F42B 12/34	148-2003	C07D 209/42
614-2002	C25C 3/12	1660-2002	C12N 15/10	149-2003	C07D 209/42
781-2002	C07H 3/06	1683-2002	C07D 487/04	150-2003	C07D 209/42
869-2002	C07D 413/04	1684-2002	C07C 67/347	172-2003	A46B 3/22
880-2002	A61K 31/5025	1688-2002	A23L 3/12	188-2003	C07D 487/04
953-2002	C07D 413/12	1689-2002	H04N 9/31	197-2003	C07C 333/08
1007-2002	C07D 209/42	1696-2002	B67D 1/06	199-2003	C07D 271/06
1022-2002	B01J 21/04	1701-2002	C07D 211/22	202-2003	C07D 307/87
1063-2002	C07D 471/04	1707-2002	C07J 53/00	203-2003	C07D 401/14
1124-2002	C07K 11/00	1709-2002	A61H 7/00	217-2003	A61K 31/34
1161-2002	A62C 35/02	1723-2002	C07D 401/06	245-2003	B32B 31/00
1162-2002	C04B 26/26	1736-2002	C03B 9/34	278-2003	H04Q 7/38
1192-2002	A61K 31/7068	1739-2002	G01F 1/74	295-2003	C07D 213/74
1213-2002	C07D 207/04	1740-2002	A62C 13/68	296-2003	C07D 235/30
1243-2002	C07D 205/04	1744-2002	A01N 37/18		
1249-2002	B65G 49/04	1745-2002	C07D 239/48		
1288-2002	C07D 237/04	1755-2002	C07D 405/00		
1296-2002	A61K 47/00	1760-2002	C07D 267/14		

Trieda A**7 (51) A01N 37/18, C07C 233/69****(21) 1744-2002**

(22) 13.06.2001

(31) 100 28 576.7

(32) 14.06.2000

(33) DE

(71) BASF AKTIENGESELLSCHAFT, Ludwigshafen, DE;

(72) Grammenos Wassilios, Ludwigshafen, DE; Sauter Hubert, Mannheim, DE; Cullmann Oliver, Heppenheim, DE; Gewehr Markus, Kastellaun, DE; Müller Bernd, Frankenthal, DE; Tormo i Blasco Jordi, Limburgerhof, DE; Götz Norbert, Worms, DE; Volk Thorsten, Mannheim, DE; Lorenz Gisela, Hambach, DE; Ammermann Eberhard, Heppenheim, DE; Stierl Reinhard, Mutterstadt, DE; Strathmann Siegfried, Limburgerhof, DE;

(74) Žovicová Viera, Mgr., Bratislava, SK;

(86) PCT/EP01/06686

(87) WO01/95721

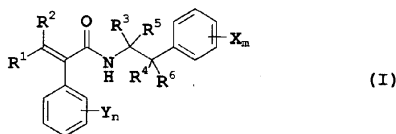
(54) Použitie fenetylakrylamidov, fenetylakrylamidy a spôsoby ich prípravy(57) Opisuje sa použitie fenetylakrylamidov vzorca (I) na ničenie fytopatogénnych húb, pričom substituenty uvedených fenetylakrylamidov majú tieto významy: X znamená halogén, alkyl, halogénalkyl, alkoxy, halogénalkoxy a $-O-C(R^a, R^b)-C\equiv C-R^6$; R^a, R^b a R^c majú významy uvedené v opise; m, n navzájom nezávisle znamenajú 1 až 4, pričom zvyšky X alebo Y môžu byť odlišné, ak m alebo n je väčšie ako 1; Y predstavuje halogén, nitroskupinu, kyanoskupinu, alkyl, CF_3 , alkoxy a fenyl; R^1, R^2 navzájom nezávisle predstavujú vodík, halogén, alkyl, alkoxy halogénalkoxy a CF_3 ; R^3, R^4, R^5, R^6 navzájom nezávisle znamenajú vodík, alkyl a alkoxy alebo R^3 a R^4 spolu tvoria cyklopropylový kruh, pričom väzby $C-R^5$ a $C-R^6$ môžu byť navzájom v E- alebo Z-polohe. Opísané sú i fenetylakrylamidy, spôsob ich prípravy a prípravky, ktoré ich obsahujú.**7 (51) A01N 43/40****(21) 1425-2002**

(22) 04.04.2001

(31) 60/194 383, 60/231 631

(32) 04.04.2000, 11.09.2000

(33) US, US

(71) BASF AKTIENGESELLSCHAFT, Ludwigshafen, DE;

(72) Vantieghem Herve, Basking Ridge, NJ, US; Nyken Wessel, Otterstadt, DE; Vonend Michael, Bad Dürkheim, DE; Baltruschat Helmut Siegfried, Schweppenhausen, DE; Brandt Astrid, Mainz, DE;

(74) Žovicová Viera, Mgr., Bratislava, SK;

(86) PCT/EP01/03833

(87) WO01/74157

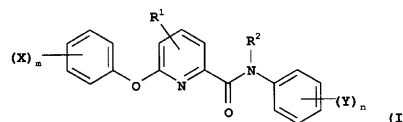
(54) Synergické herbicídne zmesi(57) Selektívna herbicídna kompozícia pre obilniny obsahuje herbicídne prijateľný nosič a/alebo povrchovo aktívne činidlo a, ako účinnú zložku, herbicídne účinné množstvo najmenej jedného 6-fenoxypyrid-2-ylkarboxamidu vzorca (I) a najmenej jednej ďalšej herbicídnej zlúčeniny zvolenej zo skupiny zahrnujúcej flufenacet, cindon-etyl a carfentrazon-etyl. Taktiež je opísaný spôsob ničenia nežiaducich rastlín, ako je *Setaria viridis*, *Alopecurus myosuroides*, *Poa annua*, *Stellaria media*, *Lamium purpureum*, *Galium aparine*, *Veronica hederaefolia*, *Papaver rhoeas* a *Matricaria indora*, ktorý zahŕňa aplikovanie na rastliny alebo ich miesto výskytu herbicídne účinného množstva uvedenej kompozície. Zistilo sa, že kompozície majú synergické vlastnosti.**7 (51) A01N 43/80, 61/00, 43/56, 43/08, 41/10 // (A01N 43/80, 25:30) (A01N 61/00, 25:30) (A01N 43/56, 25:30) (A01N 43/08, 25:30) (A01N 41/10, 25:30)****(21) 1776-2002**

(22) 08.06.2001

(31) 100 29 165.1

(32) 19.06.2000

(33) DE

(71) BAYER CROPSCIENCE GmbH, Frankfurt, DE;

(72) Krause Hans-Peter, Hofheim, DE; Kocur Jean, Hofheim, DE; Martinez de Una Julio, Liederbach, DE; Bickers Udo, Wietmarschen, DE; Hacker Erwin, Hochheim, DE; Schnabel Gerhard, Elsenfeld, DE;

(74) Hörmannová Zuzana, Ing., Bratislava, SK;

(86) PCT/EP01/06514

(87) WO01/97614

(54) Herbicídny prostriedok, jeho použitie a spôsob ničenia škodlivých rastlín

(57) Sú opísané herbicídne prostriedky s obsahom zlúčenín všeobecného vzorca (I), v ktorom majú substituenty významy uvedené v opisnej časti, a špeciálnych tenzidov, ktoré sú obzvlášť vhodné na použitie proti škodlivým rastlinám v kultúrach úžitkových rastlín.

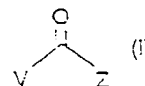
**7 (51) A23G 3/00, A61K 47/00, A23G 3/30, A23L 1/00****(21) 1548-2002**

(22) 02.04.2001

(31) 00201596.4, 00203678.8

(32) 03.05.2000, 24.10.2000

(33) EP, EP

- (71) SOCIÉTÉ DES PRODUITS NESTLÉ S.A., Vevey, CH;
 (72) Rivier Vincent, Piegano, IT;
 (74) Majlingová Marta, Ing., Bratislava, SK;
 (86) PCT/EP01/03675
 (87) WO01/82715
(54) Cukrovinkový výrobok, spôsob zlepšenia prijateľnosti cukrovinkového výrobku a spôsob vyvolania príjemného pocitu u konzumenta
 (57) Cukrovinkový výrobok s obsahom najmenej jednej funkčnej prísady, pričom tento výrobok má obal a plnku uzatvorenú v obale, kde plnka obsahuje najmenej jeden cukrovinkový materiál s vlastnosťami, ktorých výsledkom je vnímateľný účinok pri uvoľňovaní plnky v ústach, a kde obal má schopnosť vytvárať prostriedky na uvoľňovanie plnky do úst za pôsobenia sln, čím sa plnka dostáva von z obalu a kde vlastnosti rozpustnosti umožňujú, aby sa obal z väčšej miery vyprázdnil a zanechal prázdnu škrupinku ešte pred jeho úplným rozpustením v ústach. Na obrázku 2 pre anotáciu je znázornený priečný rez cukrovinkou s plnkou, pričom kužeľovitý tvar (74) zóny so zníženou hrúbkou (70) na rozmedzí medzi dvomi polovicami obalu umožňuje vytvorenie priechodov alebo otvorov na plnku pri dostatočnom rozpúšťaní steny obalu.

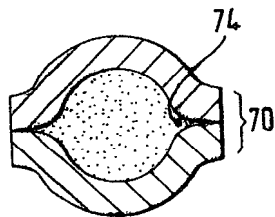
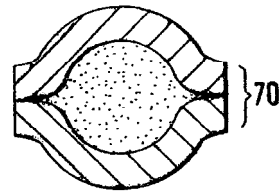

- 7 (51) A23G 3/00**
(21) 1549-2002
 (22) 02.04.2001
 (31) 00201596.4
 (32) 03.05.2000
 (33) EP
 (71) SOCIÉTÉ DES PRODUITS NESTLÉ S.A., Vevey, CH;
 (72) Rivier Vincent, Piegano, IT;
 (74) Majlingová Marta, Ing., Bratislava, SK;
 (86) PCT/EP01/03677
 (87) WO01/82716
(54) Cukrovinkový výrobok a spôsob jeho výroby
 (57) Cukrovinkový výrobok obsahuje jadro a plnku uzatvorenú v obale, pričom obal je ochranný, cukrovinkový materiál a plnka obsahuje prevažné množstvo monosacharidového polyolu vo forme kryštalického bezvodého prášku, ktorý je vybraný z polyolov s chladivým účinkom. Výhodne plnka v cukrovinkovom výrobku predstavuje 6 až 40 % hmotn. výrobku a je vybratá zo skupiny zahrnujúcej xylytol, erytritol, sorbitol a ich kombinácie. Na obrázku 2 ku anotácii je znázornený priečný rez cukrovinkou s plnkou, pričom zóna so zníženou hrúbkou (70) na rozmedzí medzi dvomi polovicami umožňuje vytvorenie priechodov alebo otvorov na plnku pri dostatočnom rozpúšťaní steny obalu.

- 7 (51) A23L 3/12, 3/24, A47J 27/14**
(21) 1688-2002
 (22) 23.04.2001
 (31) P2000-134400
 (32) 08.05.2000
 (33) JP
 (71) ONO FOODS INDUSTRIAL CO., LTD., Okayama-shi, Okayama, JP;
 (72) Ono Takuji, Okayama-shi, Okayama, JP;
 (74) PATENTSERVIS BRATISLAVA, a. s., Bratislava, SK;
 (86) PCT/JP01/03452
 (87) WO01/84966
(54) Zariadenie na ohrev, varenie a sterilizáciu
 (57) Opísané zariadenie na ohrev, varenie a sterilizáciu tvorí ležatý typ valcovej ohrievacej a varnej pece (1) s vnútornými početnými dýzami (7). Tieto dýzy sú napojené na vývod (37) výmenníka tepla (25), umiestneného zvonka pece (1), a dno pece (1) je napojené na prívod (38) výmenníka tepla (25) cez vratný kanálik (43) pripravený na dne pece (1), takže sa medzi pecou (1) a výmenníkom tepla (25) vytvára cirkulačná dráha. V cirkulačnej dráhe je zaradené obehové čerpadlo (40). Prvý a druhý zásobník (42) a (51) sú napojené svojimi výstupmi na nasávaciu stranu obehového čerpadla (40) a svojimi vstupmi na výtokovú stranu obehového čerpadla (40) takým spôsobom, že prvý a druhý zásobník (42) a (51) môžu byť selektívne pripojované k výmenníku tepla (25). Zásobník umývacej vody (67) je selektívne prepájovaný s prvým a druhým zásobníkom (42) a (51) a pec (1) môže byť napojená na zdroj stlačeného vzduchu (19) a zdroj inertného plynu. Pec je vybavená rôznymi snímačmi (9) až (12) na monitorovanie niektorých faktorov. Riadiaca sekcia reaguje na signály zo snímačov (9) až (12) pri riadení teploty výmenníka tepla (25) a tlaku v peci (1) a pri riadení funkcie dýz (7) vypúšťajúcich vodný roztok ochucovadiel, paru, horúcu vodu alebo chladiacu vodu podľa programu inštalovaného v riadiacej sekcii.

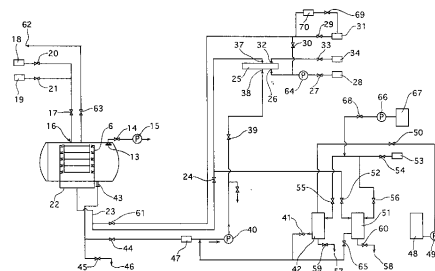

7 (51) **A23P 1/08, A23L 1/06, 1/38, B65D 85/72, A23L 1/068, A23P 1/12, B65B 9/12**

(21) **110-2003**

(22) 22.05.2001

(31) 09/609 016

(32) 30.06.2000

(33) US

(71) Schreiber Foods, Inc., Green Bay, WI, US;

(72) Milano Franco X., Green Bay, WI, US; Frinak Susan, Green Bay, WI, US; Theuerkauf Donn S., Appleton, WI, US; Parker Francis J., Green Bay, WI, US; Olsen Robert, Tempe, AZ, US; Shanon Daniel P., Green Bay, WI, US; Shaft David L., Green Bay, WI, US;

(74) Majlingová Marta, Ing., Bratislava, SK;

(86) PCT/US01/16660

(87) WO02/01972

(54) **Spôsob plnenia zahorúca používajúci tvarovacie a plniaci stroj na kontinuálnu prípravu balených potravinových porcií**

(57) Opísané sú balené potravinové porcie, ako sú potravinové rezy, pozostávajúce z dvoch alebo viacerých potravinových položiek, ako sú arašidové maslo a želé, a spôsoby ich výroby. Potravinová porcia je vytvorená s dostatočnou viskozitou a textúrnymi vlastnosťami, aby umožnila jej tvarovanie do súdržnej masy, ktorá sa dá pretláčať, pričom sa zachová individuálna identita a organoleptické atribúty každej potravinovej položky v potravinovej porcii. Potravinová porcia sa dá tvarovať do rezu alebo inej konfigurácie pred alebo počas jej uzatvárania do ohybného baliaceho materiálu. Opísané sú tiež formulácie produktov, ktoré zabezpečujú minimálnu migráciu vlhkosti medzi odlišnými položkami v potravinovej porcii a optimálnu stabilitu produktu, ako aj spôsoby a metódy vytvorenia a spracovania týchto formulácií.

7 (51) **A46B 3/22**

(21) **172-2003**

(22) 28.06.2001

(31) 100 33 256.0

(32) 10.07.2000

(33) DE

(71) CORONET-WERKE GMBH, Wald-Michelbach, DE;

(72) Weihrauch Georg, Wald-Michelbach, DE;

(74) ROTT, RŮŽIČKA & GUTTMANN, v. o. s., Bratislava, SK;

(86) PCT/EP01/07439

(87) WO02/03831

(54) **Spôsob a zariadenie na výrobu tovaru so štetinami a tovar so štetinami**

(57) Tovar so štetinami s aspoň jedným nosičom a na ňom usporiadanými štetinami zo zlievateľného plastu sa zhotovuje tak, že sa nosič vybaví priechodnými otvormi, pôsobiacimi ako zvlákňovacie dýzy, na ktoré sa napojujú kanálky, formujúce štetiny a tavenina plastu pre štetiny sa vstrekovým liatím z aspoň jednej strany nosiča - prírodnej strany taveniny - vystrekne cez priechodné otvory za vytvorenia štetín do kanálikov, pričom majú priechodné otvory na aspoň jednej časti svojej dĺžky najmenšiu šírku $\leq 3\text{mm}$ a pomer tejto šírky k dráhe tečenia taveniny, vyplývajúcej z výšky priechodných otvorov a dĺžky kanálikov, sa zvolí $\leq 1 : 5$. Ďalej sú opísané zariadenia na

uskutočňovanie spôsobu a spôsobom podľa vynálezu zhotovené tovary so štetinami.

7 (51) **A61G 15/04**

(21) **1598-2001**

(22) 02.11.2001

(71) M.O.C., s. r. o., Stará Turá, SK;

(72) Kuchárik Dezider, Piešťany, SK; Pilát Jozef, Ing., Stará Turá, SK;

(54) **Posuvné a otočné operadlo chrbta kresla na lekárske účely**

(57) Operadlo chrbta je otočne uložené svojím nosným vedením (7) v závесе (8) sedacej časti kresla (11) a zároveň i posuvne uložené v smere osi nosného vedenia (7), pričom posun je zabezpečený prostredníctvom elementu (2), pružiny (3), tvarového výstupku opierky (6) a je synchronizovaný s otáčavým pohybom operadla kresla. Pružný element (2) je jedným koncom upevnený v operadle chrbta, vedený cez kladku (5), tvarový výstupok opierky (6) a druhým koncom opierky ukotvený priamo v operadle chrbta.

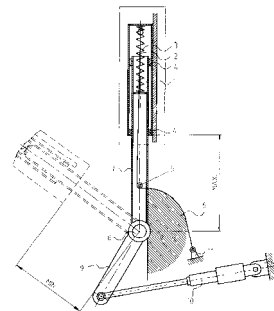

7 (51) **A61H 7/00**

(21) **1709-2002**

(22) 07.06.2001

(31) 00202033.7

(32) 08.06.2000

(33) EP

(71) FABRI ENTERPRISES A. V. V., Noord, Aruba, NL;

(72) Schroër Frederikus Johannes, Amsterdam, NL;

(74) Bachratá Magdaléna, Mgr., Bratislava, SK;

(86) PCT/EP01/06468

(87) WO01/93798

(54) **Vazoregulačné zariadenie**

(57) Vazoregulačné zariadenie (20) na použitie počas fázy pred bolesťami hlavy, najmä migrénou, na aplikovanie tlaku prinajmenšom lokálne na jednu alebo viaceré žily na vonkajšej strane hlavy, aby sa obmedzil prietok krvi cez uvedené žily, zahŕňa prostriedky na vyvíjanie tlaku, konštruované tak, aby aplikovali tlak $0,01$ až $0,03 \text{ N/mm}^2$, tvorené výhodne pružinou (25), ramenom (27), spojeným s pružinou (25) na prenášanie sily, a tlakovým prvkom (29), spojeným s ramenom na aplikovanie sily na kožu vo forme tlaku, aby sa tým pomohlo stlačiť krvnú cievu.

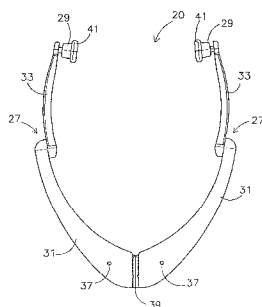

7 (51) A61K 9/00, 9/20

(21) 1343-2002

(22) 23.01.2001

(31) 09/535 005

(32) 23.03.2000

(33) US

(71) WARNER-LAMBERT COMPANY, Morris Plains, NJ, US;

(72) Bess William S., Edison, New Jersey, US; Kul-karni Neema, Randolph, NJ, US; Ambike Suhas H., West Hill, Ontario, CA; Ramsay Michael Paul, Ajax, Ontario, CA;

(74) Bušová Eva, JUDr., Bratislava, SK;

(86) PCT/US01/02192

(87) WO01/70194

(54) Rýchlo rozpustné orálne konzumovateľné filmy obsahujúce ionexovú živicu ako činidlo maskujúce chuť

(57) Fyziologicky prijateľné filmy vrátane jedlých filmov obsahujú vo vode rozpustný polymér tvoriaci film, ako je pullulan, a farmaceuticky aktívne činidlo s maskovanou chuťou, ako je dextrometorfan. Činidlo maskujúce chuť je sulfonovaná polymérna ionexová živica obsahujúca polystyrén zosietený divinylbenzénom, ako je AMBER-LITE. Opisujú sa tiež spôsoby prípravy týchto filmov.

7 (51) A61K 9/00

(21) 1510-2002

(22) 20.04.2001

(31) 09/553 528

(32) 20.04.2000

(33) US

(71) ETHYPHARM, Houdan, FR;

(72) Robinson Joseph R., Madison, WI, US; McGinity James Williams, Austin, TX, US; Delmas Pascal, Quebec, CA;

(74) Guniš Jaroslav, Mgr., Bratislava, SK;

(86) PCT/EP01/05017

(87) WO01/80822

(54) Šumivé granuly a spôsob ich výroby

(57) Spôsob výroby šumivých granúl za tepla obsahujúcich liečebne aktívnu látku, keď sa kombinujú kyslé prísady, zásadité prísady, spojivo schopné vytlačania v roztavenom stave, ktoré môžu vytvoriť s kyslou prísadou celkom alebo čiastočne eutektickú zmes, liečebne aktívne látky a prípadne plastifikátory zmieneného spojiva schopného vytlačania v roztavenom stave a voliteľne zmieneného plastifikátora pre vytvorenie prvotnej zmesi, načo sa vytlačá zmes v roztavenom stave na vytvorenie šumivých granúl majúcej riaditeľnú rýchlosť (vy)šumenia, pričom liečebne aktívna prísada je vybraná zo skupiny pozostávajúcej

cej zo syntetických protihnačkových, anxiolytických, diuretických prísad, agonistov 5-hydroxytryptamínu, ľavotočivých izomérov tyroxínu, prísad znižujúcich cholesterol, alfa adrenergického blokátora, antivírusových prísad, narkotík, antidepresív a ich zmesí.

7 (51) A61K 9/00

(21) 67-2003

(22) 05.07.2001

(31) 100 34 802.5

(32) 18.07.2000

(33) DE

(71) BAYER AKTIENGESELLSCHAFT, Leverkusen, DE;

(72) Franckowiak Gerhard, Wuppertal, DE; Appolt Hubert, Kürten, DE; Leifker Gregor, Milano, IT; Wirges Hans-Peter, Krefeld, DE; Ledwoch Wolfram, Langenfeld, DE;

(74) Hörmannová Zuzana, Ing., Bratislava, SK;

(86) PCT/EP01/07669

(87) WO02/05782

(54) Stabilné soli kyseliny o-acetylsalicylovej s bá-zickými aminokyselinami

(57) Sú opísané stabilné soli kyseliny o-acetylsalicylovej s bá-zickými aminokyselinami, spôsob ich výroby a ich použitie ako liečiv.

7 (51) A61K 31/00

(21) 131-2003

(22) 20.07.2001

(31) RM2000A000433

(32) 01.08.2000

(33) IT

(71) SIGMA-TAU INDUSTRIE FARMACEUTICHE RIUNITE S.P.A., Roma, IT;

(72) Arduini Arduino, Pomezia, IT;

(74) PATENTSERVIS BRATISLAVA, a. s., Bratislava, SK;

(86) PCT/IT01/00390

(87) WO02/09682

(54) Použitie fibrátov na prípravu lieku

(57) Použitie fibrátov, najmä klofibrátu, na prípravu lieku užitočného na liečbu kongestívnej poruchy srdca, a najmä stavov srdcovej poruchy, ktorá sa nevzťahuje na dyslipidemické stavy.

7 (51) A61K 31/01, 35/78, A61P 9/14

(21) 87-2003

(22) 28.05.2001

(31) 100 38 640.7

(32) 28.07.2000

(33) DE

(71) Steigerwald Arzneimittelwerk GmbH, Darmstadt, DE;

(72) Elstner Erich, Gröbenzell, DE;

(74) Bachratá Magdaléna, Mgr., Bratislava, SK;

(86) PCT/DE01/02082

(87) WO02/09685

(54) Prípravok s účinkom chrániacim cievy a anti-oxidačným účinkom a jeho použitie

- (57) Prípravok, ktorý má účinok chrániaci cievy a pomáha predchádzať vývoju aterosklerózy a obsahuje éterický olej s obsahom terpinénu alebo terpinénu.

7 (51) A61K 31/085, A61P 15/12 // C07C 43/23**(21) 1607-2002**

(22) 02.05.2001

(31) 09/625 199

(32) 21.07.2000

(33) US

(71) HORMOS MEDICAL CORPORATION, Turku, FI; TESS DIAGNOSTICS AND PHARMACEUTICALS, INC., Granite Bay, CA, US;

(72) Halonen Kaija, Rusko, FI; Kangas Lauri, Lieto, FI; Degregorio Michael W., Granite Bay, CA, US;

(74) Guniš Jaroslav, Mgr., Bratislava, SK;

(86) PCT/FI01/00414

(87) WO02/07718

(54) Spôsob liečby klimakterických onemocnení u žien počas menopauzy alebo po menopauze

- (57) Použitie (deaminohydroxy)toremifénu alebo jeho farmaceuticky prijateľnej soli, alebo esteru, alebo metabolitu na výrobu farmaceutickej kompozície na liečenie klimakterických onemocnení u žien počas menopauzy alebo po menopauze.

7 (51) A61K 31/16**(21) 1485-2002**

(22) 27.03.2001

(31) 60/192 260

(32) 27.03.2000

(33) US

(71) THE SCRIPPS RESEARCH INSTITUTE, La Jolla, CA, US;

(72) Boger Dale L., La Jolla, CA, US; Cheresch David A., Encinitas, CA, US;

(74) Čechvalová Dagmar, Bratislava, SK;

(86) PCT/US01/09785

(87) WO01/72297

(54) Spôsoby inhibície angiogenézy a rastu tumoru

- (57) Angiogenéza, rast tumoru a interakcia metaloproteinázy 2 (MMP2) s integrínom $\alpha_v\beta_3$ sú inhibované inhibičnou zlúčeninou všeobecného vzorca (I), kde G^1 a G^2 sú každý nezávisle skupina $-\text{NH}-\text{C}(\text{O})-\text{O}-\text{R}^1$, skupina $-\text{NH}-\text{C}(\text{O})-\text{O}-(\text{CH}_2)_v-(\text{C}_6\text{H}_4)-\text{X}^3$, skupina $-\text{NH}-\text{C}(\text{O})-\text{NH}-(\text{CH}_2)_v-(\text{C}_6\text{H}_4)-\text{X}^3$, skupina $-\text{O}-\text{C}(\text{O})-\text{NH}-(\text{CH}_2)_v-(\text{C}_6\text{H}_4)-\text{X}^3$, skupina $-\text{O}-\text{C}(\text{O})-\text{O}-(\text{CH}_2)_v-(\text{C}_6\text{H}_4)-\text{X}^3$ alebo skupina $-\text{NH}-\text{C}(\text{O})-\text{CH}_2-(\text{C}_6\text{H}_4)-\text{X}^3$; Y^1 a Y^2 sú každý nezávisle hydroxyskupina, C_1-C_4 alkylová skupina, C_1-C_4 hydroxyalkylová skupina, C_1-C_4 alkoxy skupina, fenyllová skupina, benzylová skupina alebo aminoskupina; R^1 je C_1-C_4 alkylová skupina; X^1 a X^2 sú každý nezávisle atóm halogénu alebo C_1-C_4 alkoxy skupina; X^3 je atóm halogénu, nitroskupina, C_1-C_4 alkylová skupina, C_1-C_4 alkoxy skupina alebo C_1-C_4 perfluóralkylová skupina; Z je skupina $-\text{C}\equiv\text{C}-$, skupina $-\text{C}_6\text{H}_4-$, skupina cis- $\text{CH}=\text{CH}-$, skupina trans- $\text{CH}=\text{CH}-$, skupina cis- $\text{CH}_2-\text{CH}=\text{CH}-\text{CH}_2-$, skupina trans- $\text{CH}_2-\text{CH}=\text{CH}-\text{CH}_2-$, 1,4-naftylová skupina, cis-1,3-cyklohexylová skupina, trans-1,3-cyklohexylo-

vá skupina, cis-1,4-cyklohexylová skupina alebo trans-1,4-cyklohexylová skupina; A je atóm vodíka alebo kovalentná väzba; m a n sú každý nezávisle celé číslo nadobúdajúce hodnoty 0 alebo 1; t je celé číslo nadobúdajúce hodnoty 0 alebo 1; a p, r a v sú každý nezávisle celé číslo nadobúdajúce hodnoty 1 alebo 2; s výhradou, že keď A je atóm vodíka, t je 0; keď A je kovalentná väzba, t je 1; keď m je 0, Y^1 je C_1-C_4 hydroxyalkylová skupina a keď n je 0, Y^2 je C_1-C_4 hydroxyalkylová skupina.

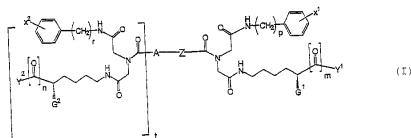
**7 (51) A61K 31/165, 31/505 // (A61K 31/165, 31:505****(21) 1431-2002**

(22) 03.04.2001

(31) 0008368.3

(32) 06.04.2000

(33) GB

(71) AstraZeneca AB, Södertälje, SE;

(72) Furr Barrington John Albert, Macclesfield, Cheshire, GB;

(74) Čechvalová Dagmar, Bratislava, SK;

(86) PCT/GB01/01537

(87) WO01/76586

(54) Kombinovaný terapeutický produkt a farmaceutická kompozícia s obsahom nesteroidného antiandrogénu a inhibítora tyrozínkinázy receptora epidermálneho rastového faktora

- (57) Je opísaný kombinovaný terapeutický produkt, ktorý obsahuje nesteroidný antiandrogén a inhibítora tyrozínkinázy receptora epidermálneho rastového faktora (EGFR) na súčasné, postupné alebo oddelené podávanie použité pri synergetickej liečbe alebo profylaxii rakoviny prostaty. Produkt podľa vynálezu je najmä účinný pri potlačaní transformácie rakovinových buniek zo stavu závislého od hormónov na stav nezávislý od hormónov. Ďalej je možné očakávať, že produkt podľa vynálezu bude mať priaznivý účinok pri prevencii rozvoja rakoviny u mužov geneticky predisponovaných pre túto chorobu.

7 (51) A61K 31/34, C07D 309/30**(21) 217-2003**

(22) 26.07.2001

(31) 60/221 112

(32) 27.07.2000

(33) US

(71) PLUS CHEMICALS, B. V., Mijdrecht, NL;

(72) Csaba Szabo, Debrecen, HU; Korodi Ferenc, Debrecen, HU; Istvan Melczer, Debrecen, HU; Salyi Szabolcs, Debrecen, HU; Leonov David, Rehovot, IL;

(74) Bušová Eva, JUDr., Bratislava, SK;

(86) PCT/US01/23525

(87) WO02/09697

(54) Vysoko prečistený simvastatín

- (57) Spôsob výroby semisyntetických statínov, mezdiprodukty, ktoré pri tomto spôsobe vznikajú

a vysoko prečistený simvastatín získaný týmto spôsobom.

- 7 (51) A61K 31/35, 33/00, 9/00, C07D 309/32**
(21) 1726-2001
 (22) 26.11.2001
 (71) Ústav experimentálnej endokrinológie SAV, Bratislava, SK;
 (72) Brtko Július, Ing., CSc., Bratislava, SK; Hudecová Daniela, RNDr., CSc., Bratislava, SK; Ficková Mária, RNDr., CSc., Bratislava, SK; Melník Milan, prof. Ing., DrSc., Bratislava, SK; Uher Michal, prof. Ing., CSc., Bratislava, SK;
(54) Komplexy 5-hydroxy-2-hydroxymetyl a 5-hydroxy-2-chlórmetyl-4H-pyrán-4-ónu a spôsob ich prípravy
 (57) Opisuje sa antifungálny a antineoplastický prostriedok, ktorý ako účinnú látku obsahuje komplex chloridových kyseliny kojovej. Tieto sa pripravujú tak, že sa nechajú zreagovať vodné roztoky síranov kationov príslušných kovov a vodných roztokov kyseliny kojovej, resp. chlorkojovej v molárnom pomere 1 : 2 za miešania pri laboratórnej teplote. Môžu sa aplikovať ako masti, pasty, emulzie suspenzie, gély, mydlá alebo zasypy.

- 7 (51) A61K 31/40, A61P 9/00, C07D 209/82**
(21) 86-2003
 (22) 28.06.2001
 (31) 60/214 356, 60/246 358
 (32) 28.06.2000, 07.11.2000
 (33) US, US
 (71) TEVA PHARMACEUTICAL INDUSTRIES LTD., Petah Tikva, IL;
 (72) Hildesheim Jean, Mazkeret Batya, IL; Finogeev Sergey, Quiriat Arbaa, IL; Aronhime Judith, Rechovot, IL; Dolitzky Ben-Zion, Petach Tikva, IL; Ben-Valid Shoshana, Sderot, IL; Kor Ilan, Shoham, IL;
 (74) Bušová Eva, JUDr., Bratislava, SK;
 (86) PCT/US01/20760
 (87) WO02/00216
(54) Karvedilol
 (57) Spôsob prípravy karvedilolu, ako aj nových kryštalických hydrátov, solvátov a foriem karvedilolu a farmaceutických prípravkov z nich vyrobených.

- 7 (51) A61K 31/4375, 9/72, 9/14, 9/20, 9/48, A61P 15/12**
(21) 1511-2002
 (22) 14.03.2001
 (31) 60/190 540
 (32) 20.03.2000
 (33) US
 (71) TAP Pharmaceutical Products Inc., Lake Forest, IL, US;
 (72) Gupta Pramod K., Gurnee, IL, US; Bollinger John Daniel, Libertyville, IL, US; Chen Yisheng, Gurnee, IL, US; Zheng Jack Yuqun, Lake Bluff, IL, US; Reiland Thomas L., Gages Lake, IL, US; Lee Dennis Y., Highland Park, IL, US;
 (74) ROTT, RŮŽIČKA & GUTTMANN, v. o. s., Bratislava, SK;

- (86) PCT/US01/40294
 (87) WO01/74358
(54) Liečivo na liečenie sexuálnej dysfunkcie pacienta
 (57) Predmetom vynálezu je použitie apomorfínu alebo jeho farmaceuticky prijateľnej soli na výrobu liečiva na liečenie sexuálnej dysfunkcie pacienta, kde sexuálnou dysfunkciou je predovšetkým erektilná dysfunkcia a pacientom je predovšetkým žena. Uvedené liečivo je na intranazálne podanie, výhodne vo forme nazálneho spreja, nazálnych kvapiek, gélu, suspenzie, masti, krému alebo prášku, na orálne použitie, výhodne vo forme roztoku, suspenzie, kvapiek, gélu, tablety, granúl, vstrekov, piluliek, prášku alebo tobolky, alebo na inhaláciu do pľúc, výhodne dávkovacím inhalátorom, inhalátorom na suchý prášok, vo forme rozprášeného roztoku alebo rozprášených suspenzie. Pri jeho podávaní sa znižuje výskyt nežiaducich vedľajších účinkov a dosahujú sa koncentrácie apomorfínu v plazme pacienta až do 10 nanogramov na milimeter. Výhodné je, že k výskytu vracania pacientov pri dosiahnutí uvedenej koncentrácie dochádza pri menej než 15 % pacientov.

- 7 (51) A61K 31/5025**
(21) 880-2002
 (22) 19.12.2000
 (31) 60/171 906, 60/236 835
 (32) 23.12.1999, 29.09.2000
 (33) US, US
 (71) AstraZeneca AB, Södertälje, SE;
 (72) Alford Vernon, Wilmington, DE, US; Bare Thomas Michael, West Chester, PA, US; Brown Dean Gordon, Wilmington, DE, US; McLaren Frances Marie, Wilmington, DE, US; Murphy Megan, Wilmington, DE, US; Urbanek Rebecca Ann, Wilmington, DE, US; Xiao Wenhua, Wilmington, DE, US;
 (74) Žovicová Viera, Mgr., Bratislava, SK;
 (86) PCT/SE00/02605
 (87) WO01/47523
(54) Použitie zlúčenín na báze chinolínov a kompozície s ich obsahom
 (57) Použitie zlúčenín na báze chinolínov štruktúrneho vzorca (I) v množstve, ktoré je účinné na zmiernenie bolesti, kde A, D a R¹ majú význam podľa špecifikácie, na výrobu lieku na liečenie subjektu trpiaceho bolesťou. Sú uvedené aj farmaceutické kompozície zahŕňajúce zlúčeninu vzorca (I) v množstve účinnom na zmiernenie bolesti.

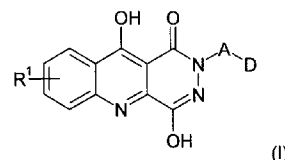

7 (51) A61K 31/7068**(21) 1192-2002**

(22) 19.02.2001

(31) 60/183 349

(32) 18.02.2000

(33) US

(71) SHIRE BIOCHEM INC., Laval, Québec, CA;

(72) Alaoui-Ishmaili Moulay-Hitcham, Montréal, Québec, CA; Cheng Yun-Xing, Dollard des Ormeaux, Québec, CA; Lavallée Jean-François, Bellefeuille, Québec, CA; Siddiqui Mohammad Arshad, Dollard des Ormeaux, Québec, CA; Storer Richard, Baie d'Urfé, Québec, CA;

(74) Čechvalová Dagmar, Bratislava, SK;

(86) PCT/CA01/00197

(87) WO01/60315

(54) Použitie analógov nukleozidov na liečenie alebo prevenciu infekcií spôsobených flavivírusom

(57) Použitie analógov nukleozidov na prípravu liečiva na liečenie alebo prevenciu infekcie flavivírusmi u pacienta, ktoré obsahuje terapeuticky účinné množstvo zlúčeniny všeobecného vzorca (I) alebo jej farmaceuticky prijateľnej soli.

nesteroidné antireumatické činidlá, analgetiká, androgény iné ako 17- α -alkylom substituovaný testosterón alebo akékoľvek ich kombinácie.**7 (51) A61K 35/14, 38/00, C07K 1/00, C12P 21/00****(21) 1439-2002**

(22) 16.02.2001

(31) 09/523 656

(32) 10.03.2000

(33) US

(71) Emory University, Atlanta, GA, US;

(72) Lollar John S., Decatur, GA, US;

(74) Čechvalová Dagmar, Bratislava, SK;

(86) PCT/US01/05076

(87) WO01/68109

(54) Modifikovaný faktor VIII a DNA, ktorá ho kóduje

(57) Je uvedená modifikovaná forma prasačieho faktora VIII, ktorý nemá doménu B, DNA kódujúca túto formu a ich použitie na liečenie hemofílie.

7 (51) A61K 38/09**(21) 375-2002**

(22) 20.09.2000

(31) 60/155 478

(32) 23.09.1999

(33) US

(71) ZENTARIS AG, Frankfurt, DE;

(72) Engel Jürgen, Alzenau, DE; Riethmüller-Winzen Hilde, Frankfurt, DE; Felberbaum Ricardo, Lübeck, DE; Diedrich Klaus, Gross-Sarau, DE; Kúpker Wolfgang, Lübeck, DE;

(74) Bušová Eva, JUDr., Bratislava, SK;

(86) PCT/EP00/09212

(87) WO01/21194

(54) Farmaceutický prostriedok a liek na liečbu extrauterinnej proliferácie endometriálneho tkaniva, chronickej panvovej bolesti a obštrukcie vaječného vodu

(57) Je opísaný farmaceutický prostriedok a liek na terapiu extrauterinnej proliferácie endometriálneho tkaniva, chronickej panvovej bolesti a obštrukcie vaječného vodu obsahujúci LHRH antagonistu a jedno alebo viacero aktívnych činidiel vybraných zo skupiny zahŕňajúcej antikoncepčné činidlá, výhodne orálne antikoncepčné činidlá,

7 (51) A61K 38/19**(21) 1489-2002**

(22) 10.04.2001

(31) 00830293.7

(32) 18.04.2000

(33) EP

(71) GENTIUM SPA, Villa Guardia, IT;

(72) Ferro Laura, Milano, IT; Porta Roberto, Cernobio, IT; Iacobelli Massimo, Milano, IT; Gianni Alessandro Masimo, Milano, IT; Stella Carmelo Carlo, Milano, IT;

(74) Bušová Eva, JUDr., Bratislava, SK;

(86) PCT/EP01/04105

(87) WO01/78761

(54) Prípravok majúci mobilizačnú aktivitu

(57) Prípravok na zvýšenie množstva kmeňových buniek a progenitorových buniek v periférnej krvi cicavca, ktorý obsahuje defibrotid v kombinácii s aspoň jedným hematopoetickým faktorom (prednostne G-CSF) majúcim kapacitu mobilizovať hematopoetické progenitory.

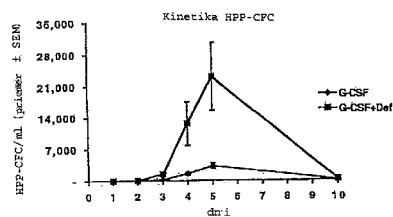
**7 (51) A61K 45/06, 31/195, 31/40, 31/505, A61P 3/06, 9/10****(21) 1410-2002**

(22) 27.03.2001

(31) 0001188-2, 0002352-3

(32) 03.04.2000, 22.06.2000

(33) SE, SE

(71) AstraZeneca AB, Södertälje, SE;

(72) Bondjers Göran, Lerum, SE; Wiklund Olov, Mölndal, SE; Wikstrand John, Mölndal, SE;

(74) Chmelíková Jana, RNDr., Bratislava, SK;

(86) PCT/SE01/00663

(87) WO01/74394

(54) Farmaceutické kombinácie a formulácie, ktoré obsahujú betablokátor a činidlo, ktoré znižuje hladinu cholesterolu, ich použitie a „kit of parts“, ktorý ich obsahuje

(57) Farmaceutické prostriedky, ktoré obsahujú betablokátor a činidlo, ktoré znižuje hladinu cholesterolu, ktoré je možné použiť na preventívne alebo terapeutické ošetrenie aterosklerózy, hypercholesterolemie a hyperlipoproteínemie. Betablokátor sa výhodne zvolí zo skupiny, ktorá obsahuje acetobutolol, alprenolol, amosulalol, arotinolol, atenolol, befunolol, betaxolol, bevantolol, bisoprolol, bopindolol, bucumolol, bufetolol, bufuralol, bunitrolol, buprandolol, butofilolol, carazolol, carteolol, carvedilol, celiprolol, cetamolol, cloranolol, dilevalol, epanolol, indenolol, labetalol, levobunolol, medindolol, mezipranolol, metoprolol, moprolool, nadolol, nadoxolol, nebivalol,

nipradilol, oxprenolol, perbutolol, pindolol, prac-tolol, pronethalol, propranolol, sotalol, sufinalol, talindol, tertatolol, tilisolol, timolol, toliprolol a xibenolol a ich farmaceuticky prijateľné soli a solváty, a solváty týchto solí; činidlom, ktoré znižuje hladinu cholesterolu je výhodne inhibítor HMG-CoA reduktázy, ktorý sa výhodne zvolí zo skupiny, ktorá zahŕňa atorvastatin, cerivastatin, fluvastatin, itavastatin, lovastatin, mevastatin, ni-costatin, nivastatin, pravastatin a simvastatin a ich farmaceuticky prijateľné soli alebo solváty a solváty týchto solí.

- 7 (51) **A61K 45/06, 31/4025, 33/24, 31/555**
 (21) **1834-2002**
 (22) 20.06.2001
 (31) 0015447.6
 (32) 23.06.2000
 (33) GB
 (71) PHARMACIA ITALIA S. p. A., Milan, IT;
 (72) Geroni Maria Cristina Rosa, Milano, IT; Cozzi Paolo, Milano, IT; Beria Italo, Nerviano, IT;
 (74) PATENTSERVIS BRATISLAVA, a. s., Brati-slava, SK;
 (86) PCT/EP01/07064
 (87) WO01/97790
(54) Farmaceutický prostriedok, výrobky, ktoré ho obsahujú, a jeho použitie
 (57) Je opísaný farmaceutický prostriedok, ktorý obsahuje farmaceuticky prijateľný nosič alebo excipient a ako účinnú zložku akryloyl-distamycínový derivát všeobecného vzorca (I), v ktorom R1 znamená atóm brómu alebo atóm chlóru a R2 znamená distamycín alebo fragment, ktorý sa podobá distamycínu, alebo jeho farmaceuticky prijateľnú soľ, a alkylačné činidlo. Sú uvedené tiež výrobky obsahujúce tento prostriedok a ich použitie pri liečbe nádorov.

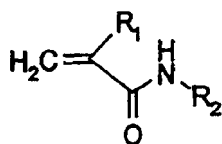

- 7 (51) **A61K 47/00**
 (21) **1296-2002**
 (22) 06.03.2001
 (31) 09/523 652
 (32) 10.03.2000
 (33) US
 (71) EPICEPT, INC., Englewood Cliffs, NJ, US;
 (72) Fischer Wilfried, Neubiberg, DE; Stoeger Katharina, Schrobhausen, DE; Huber Petra, Muenchen, DE;
 (74) Majlingová Marta, Ing., Bratislava, SK;
 (86) PCT/US01/07060
 (87) WO01/68138
(54) Použitie farmaceuticky prijateľného topického prostriedku, náplast', prostriedok a nádoba
 (57) Použitie farmaceuticky prijateľného topického prostriedku, ktorý obsahuje terapeuticky účinné množstvo lokálneho anestetika alebo jeho farmaceuticky prijateľnej soli a penetráciu zvyšujúce

množstvo intradermálneho penetračného činidla vybraného zo skupiny pozostávajúcej z triglyceridu, prípravku z aloe a ich zmesi, na výrobu lieku na podávanie lokálneho anestetika subjektu, ktorý potrebuje jeho účinok.

- 7 (51) **A61K 47/10, 47/12, 47/18**
 (21) **125-2003**
 (22) 02.07.2001
 (31) 0002561
 (32) 04.07.2000
 (33) HU
 (71) Bertha András, Budapest, HU;
 (72) Bertha András, Budapest, HU;
 (74) PATENTSERVIS BRATISLAVA, a. s., Brati-slava, SK;
 (86) PCT/HU01/00073
 (87) WO 02/02145
(54) Prostriedok na vodnú stabilizáciu vitamínov rozpustných v tukoch
 (57) Prostriedok na vodnú stabilizáciu vitamínov, ktoré sú rozpustné v tukoch, obsahuje alkohol so 4 až 8 atómami uhlíka; 0,5 až 3 hmotnostné jednotky amínu alebo amidu obsahujúceho 2 až 8 atómov uhlíka, počítané na jednotku hmotnosti alkoholu, a/alebo 1,5 až 6 hmotnostných jednotiek karboxylovej kyseliny obsahujúcej 8 až 18 atómov uhlíka, počítané na jednotku hmotnosti alkoholu. Tento prostriedok je vhodný pre stabilizované farmaceutické alebo veterinárne prípravky, kedy sa používa vodné prostredie.

- 7 (51) **A61L 2/00, 2/10**
 (21) **100-2003**
 (22) 04.07.2001
 (31) 100 31 851.7
 (32) 04.07.2000
 (33) DE
 (71) BLUTSPENDEDIENST DER LANDESVERBÄNDE DES DEUTSCHEN ROTEN KREUZES NIEDERSACHSEN, SACHSEN-ANHALT, THÜRINGEN, OLDENBURG UND BREMEN GGMBH, Springe, DE;
 (72) Mohr Harald, Hannover, DE;
 (74) Hörmann Tomáš, Ing., Bratislava, SK;
 (86) PCT/DE01/02410
 (87) WO02/02152
(54) Fotodynamické spracovanie a ožarovanie UV-B-žiarením suspenzie trombocytov
 (57) Opisuje sa spôsob deaktivácie vírusov a ničenia leukocytov v suspenziách trombocytov kombináciou fotodynamického spracovania a ožarovania UV-B-žiarením.

- 7 (51) **A61M 5/50**
 (21) **1689-2001**
 (22) 21.11.2001
 (71) Kovács Ladislav, RNDr. PhMr., Nové Mesto nad Váhom, SK;
 (72) Kovács Ladislav, RNDr. PhMr., Nové Mesto nad Váhom, SK;
(54) Jednorazová injekčná striekačka s bezpečnostnou poistkou
 (57) Jednorazová injekčná striekačka je tvorená dutým valcom na jednej strane dvakrát zalomeným kužeľovým dnom (4) s otvorom na nasadenie ih-

ly, ktorá má na vnútornej ploche kužeľového dna umiestnenú poistku (5) v tvare valčeka so zaobleným dnom. Hrúbka steny v mieste poistky je tenšia. Vnútri dutého valca je piest striekačky s kužeľovým dnom lícujúcim s dnom dutého valca.

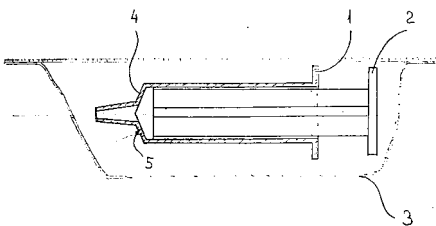

7 (51) A61M 31/00

(21) 92-2003

(22) 04.07.2001

(31) 0002778-9

(32) 27.07.2000

(33) SE

(71) Q MED AB, Uppsala, SE;

(72) Agerup Bengt, Paris, FR;

(74) Majlingová Marta, Ing., Bratislava, SK;

(86) PCT/SE01/01538

(87) WO02/09802

(54) Zariadenie na interagovanie s vnútorným telesným orgánom, spôsob interagovania s vnútorným telesným orgánom cez telesnú dutinu a predĺžené rúrkovité puzdro

(57) Zariadenie (1) zahŕňa puzdro (3), do ktorého sú vložené najmenej dva predĺžené konštrukčné prvky (15), pričom každý z týchto konštrukčných prvkov (15) má proximálny koniec (17) a distálny koniec (19). Puzdro má proximálny (17) a distálny koniec (19), pričom uvedený distálny koniec (19) je otvorený. Keď sa konštrukčné prvky (15) posunú vzhľadom na puzdro (3), prechádzajú cez otvorený distálny koniec (19) puzdra (3) a prínajmenšom čiastočne v priečnom smere preč od puzdra (3) na natáhujúcu a/alebo rozťahujúcu interakciu medzi distálnym koncom (19) každého konštrukčného prvku (15) a telesným orgánom.

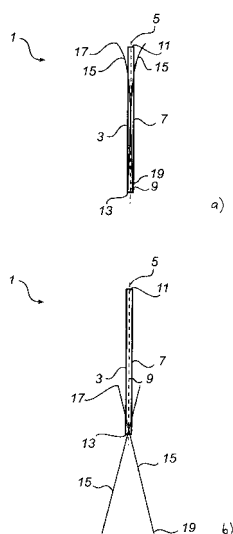

7 (51) A61P 1/00, G01N 33/50

(21) 61-2003

(22) 12.07.2001

(31) 100 35 227.8

(32) 20.07.2000

(33) DE

(71) Solvay Pharmaceuticals GmbH, Hannover, DE;

(72) Hebebrand Johannes, Marburg / Lahn, DE; Antel Jochen, Bad Münden, DE; Preuschoff Ulf, Lehrte / Ahlten, DE; David Samuel, Hannover, DE; Sann Holger, Hannover, DE; Weske Michael, Burgdorf, DE;

(74) PATENTSERVIS BRATISLAVA, a. s., Bratislava, SK;

(86) PCT/EP01/08051

(87) WO02/07821

(54) Spôsob stanovenia vhodných zlúčenín na liečbu alebo prevenciu obezity

(57) Spôsob stanovenia zlúčenín, ktoré sú vhodné na liečenie a/alebo prevenciu obezity spočíva v stanovení schopnosti skúšaných zlúčenín potláčať de-novo-lipogéniu u cicavcov. Opísané je tiež použitie zlúčenín, ktoré majú schopnosť potláčať de-novo-lipogéniu u cicavcov, na prípravu liečiv na liečenie a/alebo prevenciu obezity.

7 (51) A62C 13/68

(21) 1740-2002

(22) 18.05.2001

(31) 60/205 656

(32) 18.05.2000

(33) US

(71) Edwards Paul, San Jose, CA, US; Ruebusch Gregory, Mountain View, CA, US;

(72) Edwards Paul, San Jose, CA, US; Ruebusch Gregory, Mountain View, CA, US;

(74) Bušová Eva, JUDr., Bratislava, SK;

(86) PCT/US01/40750

(87) WO01/87421

(54) Systém na vypúšťanie inhibítora horenia

(57) Spôsob hasenia ohňa a potlačovania požiaru zahŕňa krok uzatvárania hasiaceho alebo požiar potlačujúceho činidla v podobe kvapaliny, suspenzie alebo v plynnej podobe vo vnútri obalu (10), ktorý sa z takéhoto činidla vytvorí v tuhej podobe. Tuhy obal sa môže vyparovať a bude pukať účinkom nárazu alebo v dôsledku vystavenia podmienkam prostredia v cieľovom mieste s výsledným uvoľňovaním obsahu obalu (10), ako aj úlomkov obalu do priestoru cieľového miesta.

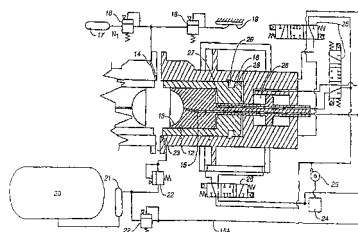

7 (51) A62C 35/02

(21) 1161-2002

(22) 31.03.2001

(31) 100 16 738.1

(32) 04.04.2000

(33) DE

- (71) BAYERN-CHEMIE GMBH, Aschau am Inn, DE;
 (72) Sans Joachim, Putzbrunn, DE; Schilling Steffen, Kraiburg, DE;
 (74) Bušová Eva, JUDr., Bratislava, SK;
 (86) PCT/DE01/01259
 (87) WO01/74452
(54) Spôsob potláčania začínajúcich explózií a zariadenie na vykonávanie tohto spôsobu
 (57) Spôsob potláčania začínajúcich explózií, najmä v nádobách alebo v priestoroch s nebezpečenstvom explózie prachov alebo plynov, sa uskutočňuje pomocou plynového generátora (1), ktorého tlakový plyn vypudí po dosiahnutí maximálneho tlaku hasiaci prostriedok (6) ako jednotku zo zásobníka (5) a následne ho ako oblak hasiaceho prachu rozdeľuje tak, že sa tento prostriedok rozdeľuje na strany a smerom dopredu až zaplní celý priestor. Zariadenie na uskutočňovanie tohto spôsobu obsahuje zásobník (5) hasiaceho prostriedku (6), ktorý je na výstupnej strane usporiadaný na ústi (10) puzdra (8). Zásobník (5) má pomer dĺžky k priemeru menší ako 2.

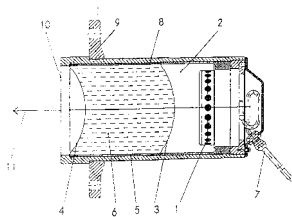

Trieda B

- 7 (51) B01D 29/56, 46/12**
(21) 1803-2002
 (22) 14.06.2001
 (31) 60/213 060, 60/249 949, 09/758 682
 (32) 21.06.2000, 20.11.2000, 11.01.2001
 (33) US, US, US
 (71) FREUDENBERG NONWOVENS LIMITED PARTNERSHIP, Durham, NC, US;
 (72) Rivera Samuel, Clarksville, TN, US; Ladd Simon D., Hopkinsville, KY, US;
 (74) Juran Svetozár, JUDr., Bratislava, SK;
 (86) PCT/US01/40977
 (87) WO01/97946
(54) Filtračný systém vzduchu so zapusteným filtrom a bandážovaním okrajov
 (57) Filtračný systém zahŕňajúci zostavu hlavného filtra s rámom (18, 20) a filtračnou náplňou (12) obsahujúcou skladané články usporiadané v rade v tvare písmena V umiestnené v tomto ráme (18, 20). Filtračné náplne (12) sú rozmiestnené v dostatočnej vzdialenosti od nasávacieho líca rámu, aby sa zabránilo zacloneniu filtračnej náplne (12) filtračnou náplňou (33), ktorá je umiestnená pred ňou, čím sa vylúči jeden filtračný stupeň a zmenší sa tak objem filtračného systému. Vyrovnávajúce prvky filtračnej náplne rozmiestnené vnútri rámu (18, 20) pomáhajú držať články filtračnej náplne vyrovnané vnútri rámu (18, 20). V inej realizácii sú pružné pásy bandáže okrajov zhotovené najlepšie z filtračného materiálu upevnené k priľahlým horným a dolným pozdĺžnym okrajom článkov filtračnej náplne (12). Bandážovanie okrajov minimalizuje

pokles tlaku vo filtri a je pre výrobu jednoduchšie a menej nákladné.

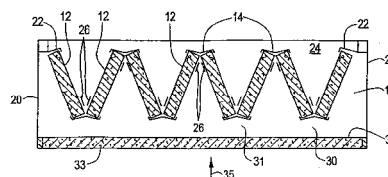

- 7 (51) B01J 13/00, C01B 33/14, C04B 14/04, 28/24**
(21) 59-2003
 (22) 19.06.2001
 (31) 20001458
 (32) 20.06.2000
 (33) FI
 (71) Paroc Group Oy Ab, Vantaa, FI;
 (72) Perander Michael, Pargas, FI; Le Bell Jean, S:T Karins, FI;
 (74) PATENTSERVIS BRATISLAVA, a. s., Bratislava, SK;
 (86) PCT/FI01/00578
 (87) WO01/97963
(54) Koloidná silikátová disperzia, spôsob jej prípravy a použitie
 (57) Opisuje sa koloidná vodná silikátová disperzia obsahujúca kremík a hliník, kde molárny pomer kremíka a hliníka je 2 až 12. Ďalej sa opisuje spôsob prípravy uvedenej disperzie. Uvedený spôsob je charakterizovaný rozpustením materiálu tvoreného časticami minerálov, ako je sklenená vata alebo vlákňitý produkt obsahujúci kremík a hliník v molárnom pomere 2 až 12 vo vodnom roztoku, tvorbou jadier a stabilizáciou takto získaného roztoku a upravením obsahu suchej hmoty v disperzii získanej týmto spôsobom. Uvedená disperzia sa taktiež môže meniť na gél. Ďalej sa opisuje použitie disperzie ako spojiva.
- 7 (51) B01J 21/04, 21/16, 32/00, C04B 35/101, C01F 7/02**
(21) 1022-2002
 (22) 18.12.2000
 (31) 09/467 742, 09/482 734
 (32) 21.12.1999, 13.01.2000
 (33) US, US
 (71) W.R. Grace & Co.-Conn., New York, NY, US;
 (72) Lussier Roger Jean, Ellicott City, MD, US; Plecha Stanislaw, Columbia, MD, US; Wear Charles C., Severna Park, MD, US; Weatherbee Gordon D., Laurel, MD, US;
 (74) Tomeš Pavol, Ing., Bratislava, SK;
 (86) PCT/US00/34075
 (87) WO01/45839
(54) Hydrotermicky stabilné kompozitné materiály z oxidu hlinitého a napúčavej hlinky s veľkým objemom pórov, spôsob ich prípravy a použitie
 (57) Sú poskytnuté porézne kompozitné častice, ktoré obsahujú zložku oxidu hlinitého, napr. kryštalický böhmit a zložku napúčavej hlinky, napr. syntetický hektorit, dobre rozptýlenú v zložke oxidu hlinitého v množstve účinnom na zvýšenie hydrotermickej stability, objemu pórov a/alebo módu pórov mezopórov kompozitných častíc oproti stavu bez prítomnosti tejto napúčavej hlinky.

Tiež je poskytovaný spôsob výroby poréznych kompozitných častíc, aglomerátových častíc od nich odvodených a spôsob hydrospracovania ropných surovín s použitím aglomerátov ako nosičov pre katalyzátor na hydrospracovanie. V uvedených kompozitných časticiach: (A) zložka oxidu hlinitého obsahuje aspoň 75 % hmotn. oxidu hlinitého, pričom aspoň 5 % hmotn. tohto oxidu hlinitého je vo forme kryštalického böhmitu, gama oxidu hlinitého odvodeného od kryštalického böhmitu alebo ich zmesi; (B) zložka napúčavej hlinky je dispergovateľná pred začlenením do kompozitnej častice a je prítomná v kompozitných časticiach v množstve (i) menej ako 10 % hmotn., vzťahnuté na súčet hmotností zložky oxidu hlinitého a zložky napúčavej hlinky.

7 (51) B21K 1/12, B21H 5/02

(21) 31-2003

(22) 03.05.2001

(31) 100 34 410.0

(32) 14.07.2000

(33) DE

(71) Robert Bosch GmbH, Stuttgart, DE;

(72) Fauth Lothar, Buehl, DE;

(74) Bušová Eva, JUDr., Bratislava, SK;

(86) PCT/DE01/01684

(87) WO 02/05985

(54) Spôsob výroby hriadeľa a zariadenie na prestavovanie súčastí patriacich vozidlu

(57) Pri spôsobe výroby hriadeľa (22) a zariadenia zahrnujúceho tento hriadeľ (22), najmä hriadeľa (22) kotvy elektromotorického pohonu (10), ktorý je držaný najmenej jedným ložiskovým uložením (42) hriadeľa. Na najmenej jednom mieste hriadeľa (22) pomocou vytlačovania materiálu je vytváraná úložná plocha (40) na vedenie v uložení (42) hriadeľa.

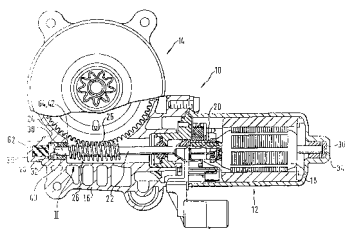

7 (51) B29C 70/50, B29B 15/10, B29C 47/02

(21) 1500-2002

(22) 25.04.2001

(31) 00/05260

(32) 25.04.2000

(33) FR

(71) SAINT-GOBAIN VETROTEX FRANCE S.A., Chambéry, FR;

(72) Boissonnat Philippe, Challes-les-Eaux, FR; Cooper Edward, St. Catharines, Ontario, CA; Zanella Guy, Cognin, FR; Carel Rémi, Lyon, FR; Macquart Philippe, Asnieres, FR; Gay Thierry, Cluny, FR;

(74) Hörmann Tomáš, Ing., Bratislava, SK;

(86) PCT/FR01/01259

(87) WO01/81073

(54) Spôsob výroby kompozitného profilu na báze termoplastickej organickej hmoty vystuženej výstužnými vláknami a zariadenie na vykonávanie tohto spôsobu

(57) Spôsob výroby kompozitného profilu (10) na báze termoplastickej organickej hmoty vystuženej výstužnými vláknami obsahuje kroky spočívajúce v tom, že sa uvádza väčší počet výstužných kontinuálnych nití (11) do prítomnosti termoplastickej organickej hmoty, a kompozitná hmota sa tvaruje. Spôsob zahrnuje najmenej nasledujúce kroky, pri ktorých sa zvädzajú spolu do rovnobežného usporiadania kontinuálne nite (11) na báze sklenených kontinuálnych vlákien a prvej termoplastickej hmoty a ich ohrevom sa vytvára najmenej jeden konsolidovaný pásik (13), v ktorom sú výstužné vlákna impregnované prvou termoplastickou hmotou, a najmenej jeden pásik (13) sa zavádza do kalibrovannej hubice (200) s prierezom zodpovedajúcim profilu a do hubice (200) sa súčasne privádza roztavená najmenej jedna druhá termoplastická organická (30) hmota v styku s pásikom alebo pásikmi, čím sa získa profil (10) tvorený najmenej jednou druhou termoplastickou organickou hmotou vystuženou najmenej jedným pásikom.

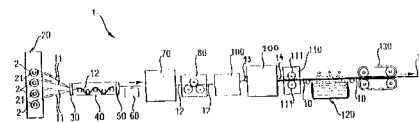

7 (51) B32B 31/00, D06N 5/00, E04D 5/10

(21) 245-2003

(22) 05.09.2001

(31) PA 2000 01327

(32) 06.09.2000

(33) DK

(71) ICOPAL A/S, Kastrup, DK;

(72) Olsen John Ejrup, Copenhagen, DK;

(74) ROTT, RŮŽIČKA & GUTTMANN, v. o. s., Bratislava, SK;

(86) PCT/DK01/00575

(87) WO02/20267

(54) Bitúmenová krytina a spôsob jej výroby

(57) Pri spôsobe výroby bitúmenovej krytiny na nejaký podklad, v ktorom sa materiál jadra (3) impregnovaný bitúmenom, na ktorý sa nanesie rubová vrstva bitúmenu (4), privedie vo výrobnom procese do styku s jedným alebo viacerými rotačnými telesami, a na ktorý sa následne nanesie v zónach (200, 600) zvráací bitúmen (6), čím sa počas ukladania krytiny na podklad umožní vytvorenie kanálov na vyrovnávanie tlaku medzi rubovou vrstvou bitúmenu (4) a podkladom. Zmes z materiálu lepacej hmoty, ktorý bol dispergovaný, emulzifikovaný alebo rozpustený v kvapaline, a z plniva, ktoré má zrnitosť v zásade nepresahujúcu 0,15 mm; pričom sa táto zmes nanesie na rubovú vrstvu bitúmenu (4) na tú stranu, ktorá sa privedie do styku s rotačným telesom a kvapalina sa odparí skôr než príde do styku s rotačným telesom a zvráací bitúmen (6) sa na-

nesie v zónach (200, 600) na tú stranu, na ktorej je nanosená uvedená zmes.

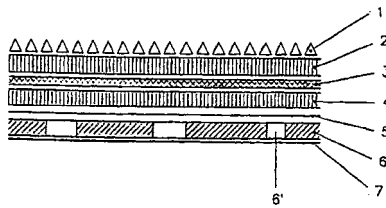

7 (51) B44C 1/00, 5/00

(21) 1636-2001

(22) 09.11.2001

(31) PV 3974-2001

(32) 05.11.2001

(33) CZ

(71) Bižuterie Česká mincovna, Jablonec nad Nisou, CZ;

(72) Fendrich Vilém, Jablonec nad Nisou, CZ; Hrušková Zuzana, Jablonec nad Nisou, CZ; Prokopová Zdeňka, Jablonec nad Nisou, CZ;

(74) PATENTSERVIS BRATISLAVA, a. s., Bratislava, SK;

(54) Vianočná ozdoba a spôsob jej výroby

(57) Vianočná ozdoba, tvorená tvarovou sklenenou bankou (1) so závesným prvkom vo forme závesného očka (2), s vonkajšou povrchovou dekoráciou, má vonkajšiu povrchovú dekoráciu, pozostávajúcu z aspoň jedného vyrazeného alebo vyrezaného ozdobného prvku (3) upevneného na vonkajší povrch sklenenej banky (1) alebo na tento povrch voľne nalepeného ozdobného prvku (3). Spôsob výroby vianočnej ozdoby spočíva v tom, že do keramickej formy sa vyfúkne sklenená banka ozdoby a po vychladnutí sklenenej banky sa s jej vonkajším povrchom spojí vyrazenný ozdobný prvok. Ozdobný prvok sa alebo prilepí do svojho obtačku na vonkajšom povrchu banky, vytvoreného umiestnením prvku do danej pozície na vnútornej stene keramickej formy na vyfúknutie sklenenej banky ozdoby, a potom vyfúknutím sklenenej banky ozdoby do formy, pričom sa pritom vytvorí obtačok prvku do vonkajšieho povrchu sklenenej banky, alebo sa ozdobný prvok priamo nalepí na vonkajší povrch sklenenej banky ozdoby bez predchádzajúceho vytvorenia obtačku prvku.

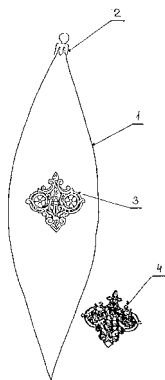

7 (51) B44F 1/02

(21) 1467-2002

(22) 17.10.2000

(31) 00870084.1

(32) 25.04.2000

(33) EP

(71) TARKETT SOMMER S. A., Nanterre Cédex, FR;

(72) Dao Viet Dung, Aywaille, BE; Houba Gabriel, Noertrange, LU;

(74) PATENTSERVIS BRATISLAVA, a. s., Bratislava, SK;

(86) PCT/BE00/00125

(87) WO01/81102

(54) Spôsob výroby obkladov podláh a stien a výrobok vyrobený týmto spôsobom

(57) Pri spôsobe výroby obkladu stien a múrov s rôznou lesklou dekoráciou sa uskutoční základná vrstva (10) obkladu a potom sa vytvoria lesklé efekty odlišným nanosením aspoň dvoch ochranných vrstiev (20, 22, 24) odlišných vlastností typu „topcoat“, zhodne alebo nezhodne s dekoráciou základnej vrstvy.

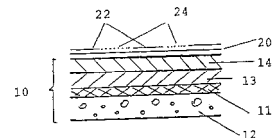

7 (51) B60Q 11/00

(21) 1667-2001

(22) 15.11.2001

(71) Vlha Rastislav, Ing., Martin, SK;

(72) Vlha Rastislav, Ing., Martin, SK;

(54) Doplnenie svetelných signálov zvukovými za jazdy motorových vozidiel v hmle

(57) K realizácii sa použije malá krabička na 12V so štyrmi kontaktmi, ktorá obsahuje 2 tyristory a jeden rezistor. Dá sa namontovať ku koncovým svetlám vozidla v kufri a jednožilový káblík sa pripojí na klaksón alebo rezervné miesto v poisťkovej skrinke. Tyristory sú zapojené anódami na brzdové svetlo a na ľavú smerovku, katódami na klaksón. Riadiace elektródy sú zapojené na obvod zadnej hmlovky.

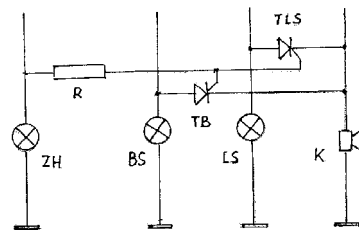

7 (51) B61F 5/00

(21) 1047-2001

(22) 23.07.2001

(71) ARBEL FAUVET RAIL, S. A., Douai, FR;

(72) Ven Jean-Michel Robert, Lille, FR;

(74) ROTT, RŮŽIČKA & GUTTMANN, v. o. s., Bratislava, SK;

- (54) **Zariadenie na ovládanie dynamického správania podvozka nesúceho záťaž a podvozok vybavený týmto zariadením**
- (57) Zariadenie na ovládanie dynamického správania podvozka nesúceho záťaž pozostávajúce z rámu, obsahujúceho priečnicu (3), ktorej konce sú spojené s pozdĺžnikmi (2), z náprav vybavených na oboch koncoch kolesami, a z horizontálnych podvozkových kĺzníc (14), umiestnených medzi hornou stranou rámu podvozka a dolnou stranou konštrukcie, dosadajúcej na podvozok. Horizontálne podvozkové kĺznice (14) sú tvorené pružinovými zakrivenými listami (14A), ktorých vydutosť otočená smerom k hornej strane rámu je určená tak, aby zaistovala podpätie rádu 10 až 25 kN na styčnej ploche od 300 do 400 cm², a to s okamžitým účinkom. Zakrivený pružinový list (14A) je na jednom konci (15) uložený pevne, zatiaľ čo opačný koniec (16) je voľne posuvný v smere kolmom na pevne uložený koniec (15).

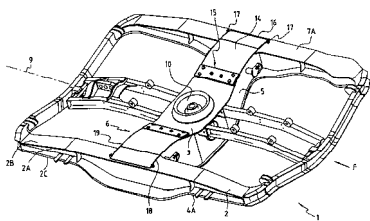

- 7 (51) **B62B 15/00**
 (21) **1613-2001**
 (22) 07.11.2001
 (71) Jantoš Dušan, Žilina, SK; Veselý Ľudovít, Košice, SK;
 (72) Jantoš Dušan, Žilina, SK; Veselý Ľudovít, Košice, SK;
- (54) **Snowboat**
- (57) Snowboat je športové náčinie, ktorého konštrukcia pozostáva zo spojenia nosného trupu člnovitého tvaru so sklznicou (1) s vodiacimi drážkami (2), vrchná časť nosného trupu je ukončená obvodovým rámom (3), v ktorom sú upevnené madlá (4). Slúži na zdolávanie terénov rôznej náročnosti, hlavne zasnežených terénov. Ovládanie snowboatu je založené na princípe prenášania hmotnosti snowboatistu jeho nakláňaním na stranu požadovaného smeru jazdy, pričom uhol naklonenia snowboatistu vplyva na to, ktorá časť vodiacej drážky (2) a ako je v momente naklonenia v kontakte s terénom a tým určuje smer pohybu snowboatu.

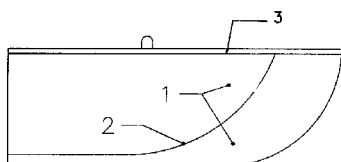

- 7 (51) **B62H 5/00**
 (21) **941-2001**
 (22) 29.06.2001
 (71) Rehtoris Igor, Ing., Komárno, SK; Balko Juraj, Ing., Komárno, SK;
 (72) Rehtoris Igor, Ing., Komárno, SK; Balko Juraj, Ing., Komárno, SK;
- (54) **Integrovaný bicyklový zámok**
- (57) Zámok na uzamykanie bicyklov, tvorený telesom zámku (1), „U“ ramenom (9), kľúčom (3) a dvomi rámovými puzdrami (5) nerozoberateľne spojenými s rámom bicykla, ktorý je v uzamknutom stave v ráme bicykla jeho integrovanou súčasťou.

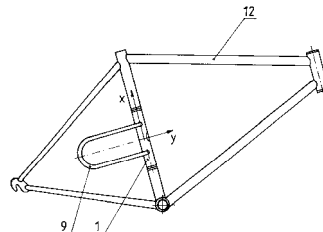

- 7 (51) **B62K 3/02**
 (21) **832-2001**
 (22) 15.06.2001
 (71) Kroutil Jaroslav, Žiar nad Hronom, SK;
 (72) Kroutil Jaroslav, Žiar nad Hronom, SK;
- (54) **Dynamický optimalizačný rám na bicykle**
- (57) Dynamický optimalizačný rám na bicykle je tvorený najmä z hornej rúrky (2) a sedlovky (4) pohyblivej v smere predozadnom v smere trajektórie bicykla pomocou tiahla (5) a dvoch konzol (7) a (8) na priečnej rúrke (9) na regulovanie výšky stredového zloženia (6).

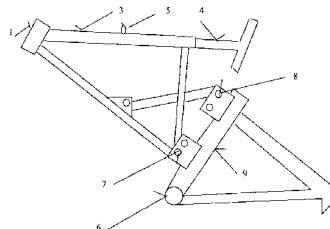

- 7 (51) **B62M 1/04**
 (21) **945-2001**
 (22) 02.07.2001
 (71) Grečo Dušan, Ing., Bratislava, SK;
 (72) Grečo Dušan, Ing., Bratislava, SK;
- (54) **Prenos sily na pohon bicykla pomocou páky cez brzdovú spojku**
- (57) Konštrukčné riešenie prenosu sily na pohon bicykla / a iných ľahkých vozidiel / pomocou páky (13) cez brzdovú spojku (1,2,3).

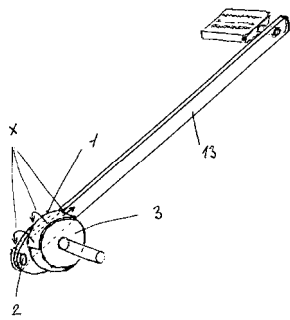

- 7 (51) **B62M 3/00**
 (21) **1045-2001**
 (22) 23.07.2001
 (71) Zelinka Štefan, Mgr., Humenné, SK;
 (72) Zelinka Štefan, Mgr., Humenné, SK;
 (54) **Reťazový prevodník, poháňaný predĺženými lomenými pákami tlakom a ťahom - nastavbový mechanizmus**
 (57) Reťazový prevodník, poháňaný predĺženými lomenými pákami tlakom a ťahom – nastavbový mechanizmus, sa vyznačuje tým, že pozostáva z trojuholníkového rámu (7), ktorý je skrutkami (17) pripevnený k rámu zdravotného vozíka, pričom na ráme (7) je zavesená na vretene (18) predĺžená lomená páka (1,2), a na vretene (20) je upevnený reťazový prevodník (5), ktorý je reťazou spojený s voľnobežkou (4) na kolese v rovnakom ozubenom pomere 1:1, pričom lomená páka (1La2P) sa skladá z troch častí, na poslednej časti je upevnené otočné koliesko, pričom prvá časť predĺzenej páky má dve ozubené zarážky, (21,22) hornú a spodnú, ktoré sa otáčajú na vretene a pružine (13), ktorá tlačí zarážky smerom do reťaze (3), vrchnú pri tlaku a spodnú pri ťahu, čím otáča reťazový prevodník väčší (9) a ten poháňa voľnobežku (10) na kolese reťazou (4).

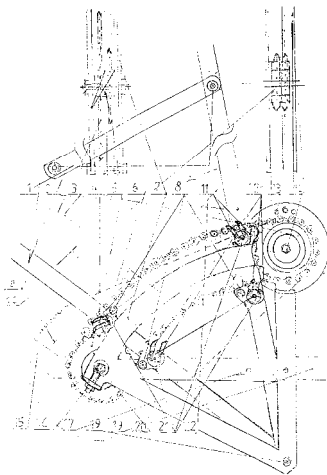

- 7 (51) **B62M 3/00**
 (21) **1011-2001**
 (22) 13.07.2001
 (71) Zelinka Štefan, Mgr., Humenné, SK;
 (72) Zelinka Štefan, Mgr., Humenné, SK;

- (54) **Reťazový prevodník, poháňaný lomenými a predĺženými pákami pomocou oceľových laniek na voľnobežkách**
 (57) Reťazový prevodník, poháňaný lomenými a predĺženými pákami pomocou oceľových laniek na voľnobežkách, sa vyznačuje tým, že pozostáva z kovového rámu (10), na ktorom sú na vretene (14) uložené dve voľnobežky (15,16) a reťazový prevodník (17), a na vretene (18) sú zavesené predĺžené lomené páky (12,13), na ktorých sú upevnené v bodoch (25,26) oceľové lanká obidvoch voľnobežiek (15,16) a to tak, že lanko ľavej voľnobežky je spojené s lankom pravej voľnobežky a ich opačné konce sú spojené tak isto, čím sa dosiahne to, že jedna voľnobežka sa točí doprava a druhá doľava, pričom reťazový prevodník sa točí stále doprava pri tlaku pák smerom dole. Riešenie podľa patentu zväčšuje možnosti rozsahu prevodových pomerov a výkonu na bicykloch, zdravotných vozíkoch a iných mechanizmoch, na ktorých je tento pohon inštalovaný. Na predĺžené a lomené páky môže pôsobiť viac končatín, čím sa zväčší výkon mechanizmu. Mechanizmus môže pracovať ako nastavbový, ale aj ako sólový stroj.

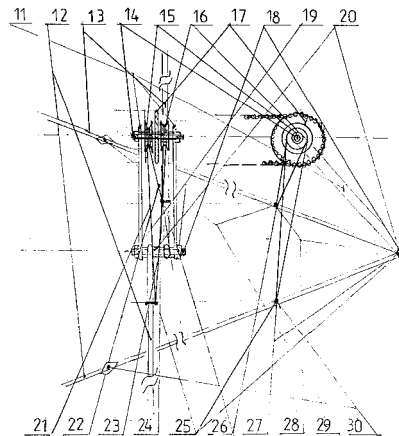

- 7 (51) **B65G 49/04**
 (21) **1249-2002**
 (22) 16.11.2001
 (31) 101 00 377.3
 (32) 05.01.2001
 (33) DE
 (71) EISENMANN MASCHINENBAU KG (KOMPLEMENTÄR:EISENMANN STIFTUNG), Böblingen, DE;
 (72) Ehrenleitner Franz, Stuttgart, DE; Weinand Hans-Joachim, Dietzingen, DE;
 (74) Bušová Eva, JUDr., Bratislava, SK;
 (86) PCT/EP01/13289
 (87) WO02/053482
 (54) **Zariadenie na úpravu, predovšetkým lakovanie predmetov, a to predovšetkým karosérií vozidiel**
 (57) Zariadenie na lakovanie predmetov, predovšetkým karosérií (4) vozidiel, obsahuje najmenej jednu vaňu (2, 3) s upravovacou kvapalinou, do ktorej majú byť predmety (4) namáčané. Predmety (4) sú pomocou dopravného zariadenia (5) plynulým alebo prerušovaným posuvným pohybom vedené zariadením. Ďalej je umiestnený rad

ponorovacích zariadení, ktoré pomocou nosnej štruktúry (44) nesú predmety. Nosná štruktúra (46) je pomocou spojovacej štruktúry spojená s dopravným zariadením (5). Každá spojovacia štruktúra má najmenej jednu riadiacu sústavu ťahadiel, ktorá obsahuje dve vo vzájomnom odstupe usporiadané ťahadlá (40, 41, 42, 43). Ťahadlá (40, 41, 42, 43) sú na jednom konci otočne spojené s dopravným zariadením (5) a na druhom konci sú otočne spojené s nosnou štruktúrou (44). Najmenej jedno zariadenie (45 až 52) sa stará o to, aby mohlo byť najmenej jedno z obidvoch ťahadiel (40, 41, 42, 43) riadiacej sústavy ťahadiel pootočené okolo svojej kĺbovej osi na dopravnom zariadení (5). Pomocou opísaného ponorovacieho zariadenia je možné realizovať veľmi rozdielne kinematiky ponorovacieho a vynorovacieho pohybu, a to také, pri ktorých predmet klesá v rovnobežnom smere so svojou pôvodnou orientáciou, a také, pri ktorých je predmet otáčaný okolo horizontálnej osi.

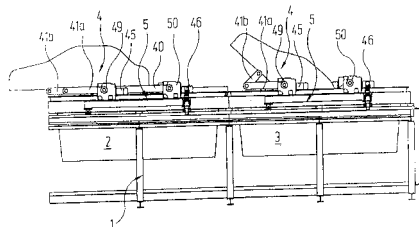

7 (51) B67D 1/06, 1/14

(21) 1696-2002

(22) 31.05.2001

(31) 1015368

(32) 31.05.2000

(33) NL

(71) Heineken Technical Services B. V., Zoeterwoude, NL;

(72) Van Der Klaauw Guido Petrus Johannes, Hilversum, NL; Bax Bart Jan, Den Haag, NL; Van Duuren Marius Corstiaan, Poortugaal, NL;

(74) PATENTSERVIS BRATISLAVA, a. s., Bratislava, SK;

(86) PCT/NL01/00423

(87) WO01/92142

(54) Nápojová čapovacia zostava, nádoba na nápoj a nápojové čapovacie potrubie

(57) Tento vynález sa vzťahuje na nápojovú čapovaciu zostavu (1, 25), ktorá obsahuje čapovacie zariadenie (2, 37) majúce čapovaciu hlavu (18, 29) na zavedenie čapovacieho potrubia (17, 28) a nádobu (7, 27) s nápojom, a to hlavne nápojom syteným oxidom uhličitým, kedy pri použití je k tejto nádobe pripojené čapovacie potrubie (17, 28), ktoré má na výtokovom konci pripájaciu súčasť na pripojenie k čapovacej hlave (18, 29). Nápojová čapovacia zostava sa vyznačuje tým, že k pripájajúcej súčasti patrí uzatvárací ventil (19, 32), ktorý sa môže uzatvoriť ako pri umiestňovaní výtokového konca čapovacieho potrubia (17, 28) do čapovacej hlavy (18), tak aj pri odstraňovaní výtokového konca čapovacieho potrubia (17, 28) z čapovacej hlavy.

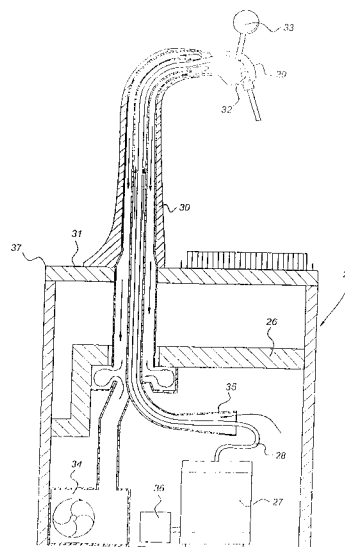

Trieda C

7 (51) C01B 37/00

(21) 411-2002

(22) 22.03.2002

(71) Ústav polymérov SAV, Bratislava, SK;

(72) Berek Dušan, doc. Ing., DrSc., Bratislava, SK;

(54) Spôsob prípravy ultračistého makroporovitého silikagélu

(57) Je opísaný spôsob rozširovania pórov mezopórového silikagélu s priemermi pórov 6 až 12 nm na veľkosť priemeru 15 až 50 nm kombinovaným účinkom vody a hydroxidu amónneho, ktorý neobsahuje ióny kovov s koncentráciou 2 až 26 % hmotn., počas 1 až 5 hodín pri teplotách 150 až 200 °C. Z východiskového ultračistého materiálu (typ B) sa získa makropórový silikagél rovnakej čistoty, bez vnesenia iónov kovov do jeho matrice.

7 (51) C01D 3/08, 3/14

(21) 1618-2002

(22) 06.05.2002

(31) 01202339.6

(32) 19.06.2001

(33) EP

(71) Akzo Nobel N.V., Arnhem, NL;

(72) Mayer Mateo Jozef Jacques, Giesbeek, NL; Demmer René Lodewijk Maria, Enter, NL;

(74) Majlingová Marta, Ing., Bratislava, SK;

(86) PCT/EP02/04969

(87) WO02/102713

(54) Spôsob výroby vysoko čistej soľanky, soľanka vyrobená týmto spôsobom a jej použitie

(57) Spôsob výroby soľanky zlepšenej čistoty prostredníctvom rozpúšťania soli kontaminovanej zdrojom síranu vápenatého v prítomnosti zmesi aspoň jedného retardačného činidla s nízkou molekulovou hmotnosťou a retardačného činidla s vysokou molekulovou hmotnosťou.

7 (51) C02F 1/72, 1/78

(21) 374-2002

(22) 15.03.2002

(31) 101 14 177.7

(32) 23.03.2001

(33) DE

(71) Degussa AG, Düsseldorf, DE;

(72) Hempel Dietmar C., prof. Dr., Wolfenbüttel, DE; Krull Rainer, Dr., Braunschweig, DE; Jung Thomas, Kropp, DE; Preuss Andrea, Dr., Hanau, DE; Raschke Henning, Dr., Frankfurt, DE; Sepp Gerhard, Kleinostheim, DE; Woyciechowski Matthias, Dr., Langensfeld, DE;

(74) Bušová Eva, JUDr., Bratislava, SK;

(54) Spôsob úpravy vôd obsahujúcich škodliviny

(57) Je opísaný spôsob úpravy vôd obsahujúcich škodliviny použitím zdroja peroxidu vodíka a/alebo ozónu a heterogénneho katalyzátora. Použije sa katalyzátor obsahujúci štruktúrne jednotky $Fe^{III}-OH$, najmä katalyzátor obsahujúci $\beta-Fe(O)OH$. Úprava sa uskutočňuje prednostne pri pH 5 až 9.

7 (51) C03B 9/34, 9/347, 9/335

(21) 1736-2002

(22) 28.11.2000

(31) P-341086

(32) 27.06.2000

(33) PL

(71) Mostowski Aleksander, Czestochowa, PL; Mostowski Robert, Czestochowa, PL;

(72) Mostowski Aleksander, Czestochowa, PL; Mostowski Robert, Czestochowa, PL;

(74) ROTT, RŮŽIČKA & GUTTMANN, v. o. s., Bratislava, SK;

(86) PCT/PL00/00091

(87) WO02/00560

(54) Forma s vnútri umiestneným tvarovacím jadrom na výrobu tenkostenných fúkaných sklenených výrobkov

(57) Je opísaná forma s vnútri umiestneným tvarovacím jadrom (3) na výrobu tenkostenných fúkaných sklenených výrobkov (8), ktorá pozostáva z najmenej dvoch čiastkových foriem (1, 2) s voľnou deliacou rovinou, ktoré do seba navzájom rozoberateľne zapadajú a sú vybavené otvorom (4) na vloženie hubice na fúkanie vzduchu do tvarovanej sklenenej banky. Najmenej jedno z tvarovaných jadier (3) je v požadovanej priestorovej polohe pri plnom uzatvorení čiastkových foriem (1, 2) stabilizované obvodovým sedlom (5) alebo centrálnym sedlom (6).

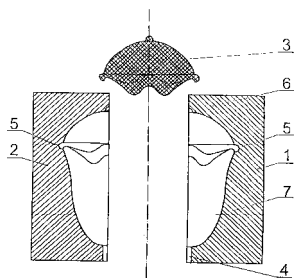

7 (51) C03B 29/00

(21) 1302-2001

(22) 13.09.2001

(71) Technické sklo, a. s., Bratislava, SK;

(72) Paulus Juraj, Ing., CSc., Bratislava, SK;

(74) Litváková Edita, Ing., Ivanka pri Dunaji, SK;

(54) Izolačný materiál a spôsob jeho výroby

(57) Izolačný materiál zo sklenených vlákien s nízkym obsahom spaliteľných látok pozostávajúci zo sklenenej rohože, v ktorom obsah spaliteľných látok v izolačnom materiáli je maximálne do 0,03 % hmotnostných, pričom pôvodné izolačné vlastnosti skleneného materiálu zostávajú zachované. Odstránenie spaliteľných látok zo skleneného materiálu prebieha postupným ohrevom rohože skleneného materiálu a následne jej ochladením v pásovej peci v najmenej troch nezávisle vyhrievaných zónach, cez ktoré sa rohož zo skleneného materiálu posúva a v ktorej je teplota postupne zvyšovaná maximálne pod bod mäknutia skleneného materiálu a následne postupne znižovaná, pričom sa nečistoty priebežne odsávajú.

7 (51) C03C 13/00, 25/42

(21) 1324-2002

(22) 16.03.2001

(31) 00/03484

(32) 17.03.2000

(33) FR

(71) Saint-Gobain Isover, Courbevoie, FR;

(72) Bernard Jean-Luc, Clermont, FR; Vignesoult Serge, Paris, FR; Lehuede Patrice, Aubervilliers, FR;

(74) Hörmann Tomáš, Ing., Bratislava, SK;

(86) PCT/FR01/00805

(87) WO01/68546

(54) Tepelne stabilná minerálna vlna

(57) Je opísaná minerálna vlna, ktorá je schopná rozpustiť sa vo fyziologickom prostredí a ktorá obsahuje vlákna obsahujúce nasledujúce zložky v uvedených hmotnostných percentuálnych rozmedziach: 35 až 60 %, výhodne 39 až 55 % SiO_2 , 12 až 27 %, výhodne 16 až 25 % Al_2O_3 , 0 až 35 %, výhodne 3 až 25 % CaO, 0 až 30 %, výhodne 0 až 15 % MgO, 0 až 17 %, výhodne 6 až 12 % Na_2O , 0 až 17 %, výhodne 3 až 12 % K_2O , 10 až 17 %, výhodne 12 až 17 % R_2O ($Na_2O + K_2O$), 0 až 5 %, výhodne 0 až 2 % P_2O_5 , 0 až 20 % Fe_2O_3 , 0 až 8 %, výhodne 0 až 4 % B_2O_3 a 0 až 3 % TiO_2 , a tým, že rovnako obsahuje zlúčeninu fosforu, ktorej obsah, vyjadrený ako P_2O_5 , sa pohybuje od 0,2 %, najmä od viac ako 0,5 %, do 5 %, najmä do menej ako 2 %, vzťahnuté na celkovú hmotnosť vlákien, a ktorá je schopná reagovať s vláknami pri teplote začínajúcej 100 °C za vzniku povlaku na povrchu vlákien.

7 (51) C03C 17/00

(21) 1559-2001

(22) 26.10.2001

(31) 09/699 681

(32) 30.10.2000

(33) US

- (71) ATOFINA Chemicals, Inc., Philadelphia, PA, US;
 (72) Russo David A., Norristown, PA, US; McKown Clem S., Glenmoore, PA, US; Roger Christophe, Limerick, PA, US; Stricker Jeffrey L., Wynnewood, PA, US;
 (74) Hörmann Tomáš, Ing., Bratislava, SK;
 (54) **Potiahnuté sklo na reguláciu slnečného žiarenia**
 (57) Je vytvorené sklo na reguláciu slnečného žiarenia, ktoré má akceptovateľný prechod viditeľného svetla, absorbuje svetlo vlnových dĺžok blízkeho infračerveného žiarenia (NIR) a odráža svetlo v strednom infračervenom pásme spolu s vopred zvolenou farbou vo viditeľnom spektre na odrážané svetlo. Tiež je uvádzaný spôsob výroby zlepšeného potiahnutého skla na reguláciu slnečného žiarenia. Zlepšené sklo má vrstvu absorbujúcu energiu slnečného žiarenia obsahujúcu oxid cínú s dopantom ako je antimón, a vrstvu s nízkou emisívitou schopnou odrážať svetlo v strednom pásme infračerveného svetla a obsahujúcou oxid cínú s fluórom a/alebo fosforom ako dopantom. Vrstva potláčajúca iridescenciu alebo iné vrstvy môžu byť kombinované s dvojvrstvom povlakom vytvoreným podľa predloženého riešenia. Ak je potrebné, môže byť použitých viac vrstiev na reguláciu slnečného žiarenia a/alebo viac vrstiev s nízkou emisívitou. NIR vrstva a vrstva s nízkou emisívitou môžu byť zvláštnymi časťami jediného filmu z oxidu cínú, lebo obe vrstvy pozostávajú z dopovaného oxidu cínú. Je tiež uvádzaný spôsob výroby potiahnutého skla na reguláciu slnečného žiarenia.

7 (51) C04B 26/26, 14/42, 16/06

- (21) 1162-2002
 (22) 31.01.2001
 (31) 00/01611
 (32) 09.02.2000
 (33) FR
 (71) SAINT-GOBAIN VETROTEX FRANCE S.A., Chambéry, FR;
 (72) Droux Michel, La Ravoire, FR;
 (74) Hörmann Tomáš, Ing., Bratislava, SK;
 (86) PCT/FR01/00297
 (87) WO01/58825
 (54) **Sklenená fólia a jej použitie na nepriepustné krytí**
 (57) Fólia na báze vlákien, použiteľná na výrobu bituminóznych membrán, obsahuje sklenené vlákna, organické vlákna a spojivo, pričom organické vlákna majú mieru zmrštenia pri 130 °C menšiu alebo rovnajúcu sa 5 %. Opísaná je aj bituminózna membrána, zahrnujúca substrát potrebný, potiahnutý alebo napustený bituminóznou základnou hmotou, v ktorej je substrátom vyššie uvedená fólia. Fólia a membrána sú použiteľné na výrobu krytia a/alebo tesnenia.

7 (51) C04B 32/02

- (21) 1562-2002
 (22) 27.04.2001
 (31) 00/05624
 (32) 03.05.2000
 (33) FR

- (71) CHAUSSEES TECHNIQUES INNOVATION, Paris, FR;
 (72) Ficherouille Benoît, La Celle Saint Cloud, FR; Henin Marc, Rixensart, BE;
 (74) Bezák Marián, Ing., Bratislava, SK;
 (86) PCT/FR01/01304
 (87) WO01/54471
 (54) **Betónová zmes vystužená vláknami, zhutnená valcovaním, a použitie tejto zmesi**
 (57) Betónová zmes, vystužená vláknami a zhutnená valcovaním, obsahujúca kamenivo, hydraulické spojivo a kovové vlákna s deformovateľným kotvením. Kovové vlákna sú tvorené v podstate valcovitými drôtni (10) obsahujúcimi pozdĺžnu strednú časť (11), ktorá je v podstate priama, predĺženú na každu stranu medziľahlou časťou (13) zahnutej koncevej časti (12), ktorej tvar bráni zachyteniu dvoch susedných vlákien, pričom vlákna majú priemer (d) od 0,38 do 1,05 mm, celkovú dĺžku od 19 do 80 mm, dĺžku (L, L') koncevých častí od 1,5 do 4 mm, pričné presadenie (h, h') medzi strednou časťou a každou koncevou časťou najmenej 0,75 mm, tupý uhol (alfa, alfa') medzi každou medziľahlou časťou a koncevou časťou $\leq 160^\circ$ a tupý uhol medzi každou medziľahlou časťou a koncevou časťou, a minimálnu pevnosť v ťahu 900 N/mm², pričom betónová zmes obsahuje 180 až 400 kg hydraulického spojiva na kubický meter betónu, 90 až 150 litrov vody na kubický meter betónu, 25 až 60 kg kovových vlákien na kubický meter betónu a plastifikačnú a/alebo oneskorovacu prísadu v množstve najviac 1,8 % hmotnosti hydraulického spojiva.

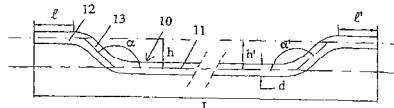

7 (51) C05F 3/00

- (21) 155-2002
 (22) 29.01.2002
 (31) PV 2001-3301
 (32) 13.09.2001
 (33) CZ
 (71) EKOBIOPROGRES, výrobní družstvo Brno, Brno, CZ;
 (72) Ševčík Vladimír, Ing., Brno, CZ; Brabec Michal, Černá Hora, CZ; Ševčík Vladimír ml., RNDr., CSc., Brno, CZ;
 (74) Voleková Eva, Ing., Bratislava, SK;
 (54) **Spôsob priemyselného spracovania hydínového trusu**
 (57) Je opísaný spôsob priemyselného spracovania hydínového trusu v zmesi s tuhými bioodpadmi rastlinnej výroby, ako napríklad slamy z obilia, zrnín alebo technických plodín, prípadne ďalších odpadov rastlinnej výroby, ktorého produktom je organominerálne hnojivo s vysokým obsahom humusu a minerálnych živín. 10 hmotnostných dielov hydínového trusu s obsahom sušiny 10 až 25 % hmotn. sa zmieša s 10 až 40 hmotnostnými dielmi bioodpadov rastlinnej výroby a získaná zmes sa podrobí 3 až 7 dennej krátkodobej aeróbnej fermentácii. V priebehu fermentácie dochádza k urýchlenej humifikácii organických lá-

tok súčasne s odstránením sprievodného zápachu fermentovaného materiálu. V priebehu denného studeného alebo až na 80 °C ohriateho vzduchu k dosiahnutiu sušiny s najvyšším obsahom 60 % hmotn. Potom sa fermentácia preruší, sčasti už odvodená fermentovaná zmes sa dosuší na obsah sušiny 70 až 90 % hmotn. a sa lisuje alebo granuluje.

7 (51) C07C 31/00

(21) **1676-2001**

(22) 19.11.2001

(71) Fakulta chemickej a potravinárskej technológie STU, Bratislava, SK;

(72) Cvengroš Ján, doc. Ing., DrSc., Bratislava, SK; Pollák Štefan, Ing., CSc., Bratislava, SK; Bírová Andrea, Ing., Bratislava, SK; Hóka Csaba, Ing., Bratislava, SK;

(74) Holoubková Mária, Ing., Bratislava, SK;

(54) **Spôsob rafinácie glycerolu**

(57) Surový glycerol, získaný KOH katalyzovanou transesterifikáciou rastlinných olejov a/alebo živočíšnych tukov po rozklade glycerolovej fázy kyselinou chlorovodíkovou a po odstránení metanolu a vody sa rafinuje tak, že sa zmieša s nižším alkoholom C₁ až C₄ a vyzrážaná soľ sa oddeľí.

7 (51) C07C 67/347, 69/003, 69/017, 69/743, 69/753, 61/04, 69/96, 233/58

(21) **1684-2002**

(22) 31.05.2001

(31) 0013487.4, 0002101-4

(32) 02.06.2000, 06.06.2000

(33) GB, SE

(71) AstraZeneca AB, Södertälje, SE;

(72) Clark Adrian, Södertälje, SE; Jones Elfyn, Södertälje, SE; Larsson Ulf, Södertälje, SE; Minidis Anna, Södertälje, SE;

(74) Žovicová Viera, Mgr., Bratislava, SK;

(86) PCT/SE01/01240

(87) WO01/92200

(54) **Spôsob prípravy esterov a derivátov cyklopropylkarboxylových kyselín**

(57) Opisuje sa spôsob prípravy zlúčeniny všeobecného vzorca (I), kde R znamená fenyl substitúovaný jedným alebo viacerými halogénmi; Y predstavuje OR¹, kde R¹ znamená alkylovú skupinu s lineárnym reťazcom, alkylovú skupinu s rozvetveným reťazcom, cykloalkylovú skupinu alebo substitúovanú bicykloheptylovú skupinu, pri ktorom sa zlúčenina vzorca (II), kde R a Y majú uvedené významy, nechá reagovať s dimetylsulfoxóniummetylidom v prítomnosti rozpúšťadla pri teplote -10 °C až 90 °C. Ďalej je opísané použitie niektorých esterov cyklopropylkarboxylových kyselín pri príprave medziproduktov, ktoré sa môžu použiť pri syntéze farmaceuticky účinných látok; a niektorých medziproduktov pripravených s použitím týchto spôsobov.

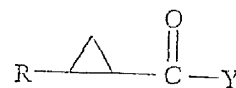

(I)

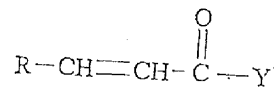

(II)

7 (51) C07C 229/22, 229/08, 219/14, 65/11, A61P 25/28, A61K 51/04, 49/00, 31/19, 31/14

(21) **1831-2002**

(22) 15.06.2001

(31) RM2000A000340

(32) 23.06.2000

(33) IT

(71) SIGMA-TAU INDUSTRIE FARMACEUTICHE RIUNITE S.P.A., Roma, IT;

(72) Gallo Maria Grazia, Pomezia, IT; Cima Maria Grazia, Pomezia, IT; Giorgi Fabrizio, Pomezia, IT; Tinti Maria Ornella, Pomezia, IT; Piovesan Paola, Pomezia, IT; Ghirardi Orlando, Pomezia, IT;

(74) PATENTSERVIS BRATISLAVA, a. s., Bratislava, SK;

(86) PCT/IT01/00313

(87) WO02/00603

(54) **Derivát alebo analóg kyseliny pamoovej, spôsob jeho prípravy, farmaceutický prostriedok, diagnostická súprava a použitie**

(57) Opisuje sa použitie kyseliny pamoovej alebo jedného z jej derivátov všeobecného vzorca (I), v ktorom skupiny R¹ a R⁵ majú význam uvedený v nároku 1, alebo jedna z jej farmaceuticky prijateľných solí, na prípravu liečiva na liečenie chorôb, vyznačujúcich sa ukladaním amyloidných zhlukov.

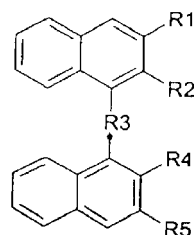

(I)

7 (51) C07C 237/28, C07D 217/22, 309/04, 401/12, 405/12

(21) **1586-2002**

(22) 07.05.2001

(31) 100 23 484.4

(32) 09.05.2000

(33) DE

- (71) SCHERING AKTIENGESELLSCHAFT, Berlin, DE;
 (72) Krüger Martin, Berlin, DE; Huth Andreas, Berlin, DE; Petrov Orlin, Berlin, DE; Seidelmann Dieter, Berlin, DE; Thierauch Karl-Heinz, Berlin, DE; Haberey Martin, Berlin, DE; Menrad Andreas, Oranienburg, DE; Ernst Alexander, Berlin, DE;
 (74) Chmelíková Jana, RNDr., Bratislava, SK;
 (86) PCT/EP01/05168
 (87) WO01/85671
(54) Antranilamidy a ich použitie, liečivo obsahujúce tieto zlúčeniny a medziprodukty na prípravu týchto zlúčenín
 (57) Opísané sú substituované antranilamidy a ich použitie ako liečiva na terapiu ochorení vyvolaných perzistentnou angiogenezou a medziprodukty na prípravu týchto antranilamidov.

7 (51) C07C 249/14, 251/32

- (21) 1450-2002**
 (22) 04.04.2001
 (31) 100 17 724.7
 (32) 11.04.2000
 (33) DE
 (71) BASF AKTIENGESELLSCHAFT, Ludwigshafen, DE;
 (72) Götz Roland, Neulussheim, DE; Wolf Bernd, Fussgönheim, DE; Rack Michael, Heidelberg, DE;
 (74) Žovicová Viera, Mgr., Bratislava, SK;
 (86) PCT/EP01/03822
 (87) WO01/77070
(54) Spôsob výroby oximéterov
 (57) Opisuje sa spôsob prípravy oximéterov vzorca (I), alkyláciou oxímov vzorca (II), pri zásaditých podmienkach, s použitím alkylačného činidla zvoleného zo skupiny zahrnujúcej alkylhalogenidy, dialkylsulfáty a dialkylkarbonáty. Reakcia sa uskutočňuje v zmesi pozostávajúcej z medzi 5 a 25 % hmotnostných polárnych aprotických rozpúšťadiel, zvolených zo skupiny zahrnujúcej nitrily, N-alkylpyrolidóny, cyklické deriváty močoviny, dimetylformamid a dimetylacetamid, medzi 55 a 95 % hmotnostných nepolárnych rozpúšťadiel, zvolených zo skupiny zahrnujúcej alifatické uhľovodíky, aromatické uhľovodíky, alkylestery alkylkarboxylových kyselín a étery, a medzi 0 a 25 % hmotnostných vody, pričom celkový obsah uvedených podielov predstavuje 100 %.

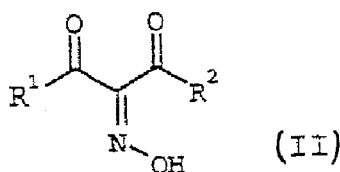
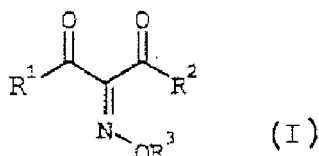
**7 (51) C07C 311/15, 317/14, 335/16, A61K 31/18**

- (21) 1368-2002**
 (22) 23.03.2001
 (31) 60/192 132
 (32) 24.03.2000
 (33) US
 (71) SMITHKLINE BEECHAM CORPORATION, Philadelphia, PA, US;
 (72) Palovich Michael Robert, Norristown, PA, US; Widdowson Katherine Lousia, King of Prussia, PA, US; Nie Hong, Conshohocken, PA, US;
 (74) Majlingová Marta, Ing., Bratislava, SK;
 (86) PCT/US01/09216
 (87) WO01/72960
(54) Sulfónamidové substituované difenyltiomočovínové zlúčeniny, farmaceutický prostriedok s ich obsahom a ich použitie
 (57) Sulfónamidové substituované difenyltiomočovínové zlúčeniny všeobecného vzorca (I), kde substituenty sú definované v patentových nárokoch, farmaceutický prostriedok s ich obsahom a ich použitie na liečenie chorobných stavov, sprostredkovaných chemokínom interleukín-8 (IL-8).

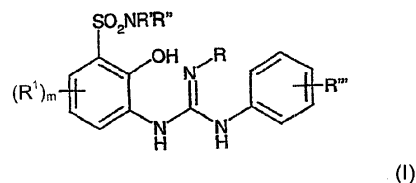
**7 (51) C07C 323/00, 317/44, C07D 333/18, 277/26, 417/06, 231/54, A61K 31/165, 31/381, 31/416, 31/427, A61P 1/14, 9/10, 25/16, 25/18, 25/28**

- (21) 1616-2002**
 (22) 16.05.2001
 (31) 60/204 789, 60/268 283, 09/855 228
 (32) 16.05.2000, 13.02.2001, 15.05.2001
 (33) US, US, US
 (71) CEPHALON, INC., West Chester, PA, US;
 (72) Bacon Edward R., Audobon, PA, US; Chatterjee Sankar, Wynnewood, PA, US; Dunn Derek, Coatesville, PA, US; Mallamo John P., Glenmoore, PA, US; Miller Matthew S., Newtown, PA, US; Vaught Jeffrey L., Glenmoore, PA, US;
 (74) Žovicová Viera, Mgr., Bratislava, SK;
 (86) PCT/US01/15752
 (87) WO01/87830
(54) Substituované tioacetamidy
 (57) Opísané sú substituované tioacetamidy vzorca (I-A), pričom význam jednotlivých substituentov je uvedený v opise. Ďalej je opísaná farmaceutická kompozícia s obsahom uvedenej zlúčeniny, ako i jej použitie na výrobu liekov.

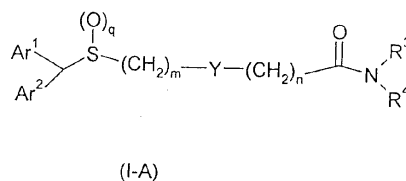

7 (51) C07C 333/08, 317/44, 311/16, 257/18, C07D 413/12, 271/06, 213/30, 211/46, A61K 31/18

(21) 197-2003

(22) 03.07.2001

(31) 100 37 146.9

(32) 29.07.2000

(33) DE

(71) Merck Patent GmbH, Darmstadt, DE;

(72) Mederski Werner, Zwingenberg, DE; Juraszky Horst, Seeheim-Jugenheim, DE; Dorsch Dieter, Ober-Ramstadt, DE; Tsaklakidis Christos, Weinheim, DE; Gleitz Johannes, Darmstadt, DE; Barnes Christopher, Bad Soden, DE;

(74) Bušová Eva, JUDr., Bratislava, SK;

(86) PCT/EP01/07594

(87) WO02/10127

(54) Derivát acetamidu a jeho použitie ako inhibítora koagulačného faktora Xa a VIIA

(57) Opisuje sa derivát acetamidu všeobecného vzorca (I), kde význam substituentov je uvedený v opise, a jeho farmaceuticky prijateľné soli a solváty, ktoré sú ako inhibítory faktora koagulácie Xa a VIIa použiteľné na výrobu farmaceutických prostriedkov na ošetrovanie trombózy, infarktu myokardu, arteriosklerózy, zápalov, apoplexie, angíny pectoris, restenózy po angioplastii a bolesti v lýtkových svaloch pri chôdzi, nádorov a nádorových ochorení.

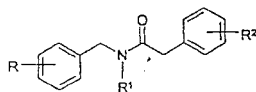

(I)



(a)

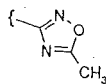

(b)

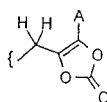

(c)



(d)

7 (51) C07D 205/04, 401/12, 403/12, 417/12, A61K 31/397, A61P 25/00

(21) 1243-2002

(22) 01.03.2001

(31) 00/02776

(32) 03.03.2000

(33) FR

(71) AVENTIS PHARMA S. A., Antony, FR;

(72) Achard Daniel, Thiais, FR; Bouchard Hervé, Thiais, FR; Bouquerel Jean, Drancy, FR; Filoche Bruno, Creteil, FR; Grisoni Serge, Creteil, FR; Hittinger Augustin, Igny, FR; Myers Michael, Saint Nom La Breteche, FR;

(74) Čechvalová Dagmar, Bratislava, SK;

(86) PCT/FR01/00602

(87) WO01/64634

(54) Farmaceutické kompozície obsahujúce deriváty azetidínu, deriváty azetidínu a spôsob ich prípravy

(57) Opisujú sa farmaceutické kompozície obsahujúce ako účinnú látku aspoň jednu zlúčeninu všeobecného vzorca (I), v ktorom R¹ znamená skupinu -N(R⁴)R⁵, -N(R⁴)-CO-R⁵, -N(R⁴)-SO₂-R⁶ alebo niektorú z ich farmaceuticky prijateľných solí. Opísané sú i deriváty zlúčeniny všeobecného vzorca (I), ich farmaceuticky prijateľné soli a spôsob ich prípravy.

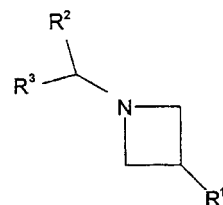

(I)

7 (51) C07D 207/04, 211/06, 295/08, A61K 31/40, 31/435, A61P 11/00, 37/00, 19/00, 31/00

(21) 1213-2002

(22) 23.02.2001

(31) 0000620-5, 0002234-3, 0003979-2

(32) 25.02.2000, 14.06.2000, 31.10.2000

(33) SE, SE, SE

(71) AstraZeneca AB, Södertälje, SE;

(72) Bodkin Michael, Windlesham, Surrey, GB; Eriksson Tomas, Lund, SE; Hansen Peter, Lund, SE; Hemmerling Martin, Lund, SE; Henriksson Kristofer, Lund, SE; Klingstedt Tomas, Lund, SE; Pettersson Lars, Södra Sandby, SE;

(74) Žovicová Viera, Mgr., Bratislava, SK;

(86) PCT/SE01/00403

(87) WO01/62728

(54) Fenyly deriváty, spôsoby ich prípravy, farmaceutické kompozície s ich obsahom a ich použitie v terapii

(57) Opísané sú fenyly deriváty všeobecného vzorca (I), postupy na ich prípravu, farmaceutické kompozície, ktoré ich obsahujú, a ich použitie v terapii.

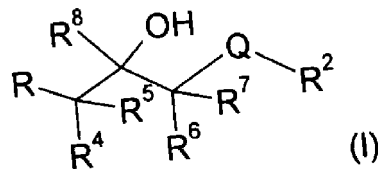

(I)

7 (51) C07D 209/02, 211/04, 233/56, 317/10, 319/04, 339/02, 339/08, C07C 229/00, 233/05, 271/08, 271/32, A61K 31/16, 31/27, 31/195, 31/357, 31/385, 31/403, 31/445, 31/4164

(21) 74-2003

(22) 19.07.2001

(31) 60/220 107

(32) 21.07.2000

(33) US

- (71) SCHERING CORPORATION, Kenilworth, NJ, US; CORVAS INTERNATIONAL, INC., San Diego, CA, US;
- (72) Saksena Anil K., Upper Montclair, NJ, US; Girijavallabhan Viyyoor Moopil, Parsippany, NJ, US; Bogen Stephane L., Somerset, NJ, US; Lovey Raymond G., West Caldwell, NJ, US; Jao Edwin E., Warren, NJ, US; Bennett Frank, Piscataway, NJ, US; MC Cormick Jinping L., Edison, NJ, US; Wang Haiyan, Cranbury, NJ, US; Pike Russell E., Stanhope, NJ, US; Liu Yi-Tsung, Morris Township, NJ, US; Chan Tin-Yau, Edison, NJ, US; Zhu Zhaoning, East Windsor, NJ, US; Arasappan Ashok, Bridgewater, NJ, US; Chen Kevin X., Iselin, NJ, US; Venkatraman Srikanth, Woodbridge, NJ, US; Parekh Tejal N., Mountain View, CA, US; Pinto Patrick A., Morris Plains, NJ, US; Santhanam Bama, Bridgewater, NJ, US; Njoroge George F., Warren, NJ, US; Ganguly Ashit K., Upper Montclair, NJ, US; Vaccaro Henry A., South Plainfield, NJ, US; Kemp Scott Jeffrey, San Diego, CA, US; Levy Odile Esther, San Diego, CA, US; Lim-Wilby Marguerita, La Jolla, CA, US; Tamura Susan Y., San Diego, CA, US;
- (74) Majlingová Marta, Ing., Bratislava, SK;
- (86) PCT/US01/22813
- (87) WO02/08187
- (54) Peptidové zlúčeniny, farmaceutický prostriedok s ich obsahom a ich použitie**
- (57) Peptidové zlúčeniny všeobecného vzorca (I), ktoré sú účinné ako HCV proteázové inhibítory; farmaceutické prostriedky obsahujúce uvedené zlúčeniny a ich použitie.

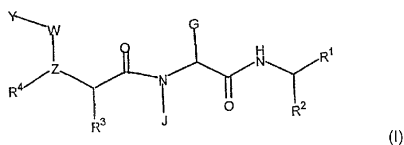

7 (51) C07D 209/42, A61K 31/404, A61P 29/00

- (21) 1007-2002**
- (22) 11.01.2001
- (31) 0000626.2
- (32) 13.01.2000
- (33) GB
- (71) AstraZeneca AB, Södertälje, SE;
- (72) Faull Alan Wellington, Macclesfield, Cheshire, GB; Kettle Jason Grant, Macclesfield, Cheshire, GB;
- (74) Žovicová Viera, Mgr., Bratislava, SK;
- (86) PCT/GB01/00069
- (87) WO01/51466
- (54) Indolové deriváty ako antagonisty MCP-1 receptora**
- (57) Opísané sú zlúčeniny všeobecného vzorca (I), v ktorom R¹ znamená vodík, halogén alebo metoxyskupinu, R² predstavuje vodík, halogén, metyl, etyl alebo metoxyskupinu, R³ znamená halogénovú skupinu alebo trifluórmetylovú skupinu, R⁴ predstavuje halogénovú skupinu alebo trifluórmetylovú skupinu, R⁵ znamená vodík alebo halogén, R⁶ predstavuje vodík alebo halogén, pod podmienkou, že ak R⁵ a R⁶ obidva znamenajú vodík a jeden z R³ alebo R⁴ predstavuje chlór alebo fluór, potom druhý neznamená chlór alebo

fluór, alebo ich farmaceuticky prijateľné soli alebo prekurzory. Tieto zlúčeniny majú aktivitu využiteľnú pri liečení zápalových ochorení, predovšetkým pri antagonizovaní účinku sprostredkovaného MCP-1 teplokrvných živočíchov.

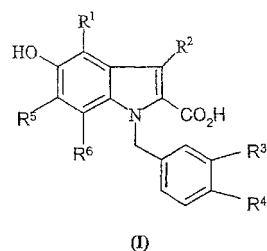

7 (51) C07D 209/42, A61K 31/404, A61P 9/00

- (21) 150-2003**
- (22) 06.07.2001
- (31) 00/08791
- (32) 06.07.2000
- (33) FR
- (71) LES LABORATOIRES SERVIER, Courbevoie Cedex, FR;
- (72) Pfeiffer Bruno, Saint Leu la Foret, FR; Ginot Yves-Michel, Orléans, FR; Coquerel Gérard, Boos, FR; Beilles Stéphane, Rouen, FR;
- (74) ROTT, RŮŽIČKA & GUTTMANN, v. o. s., Bratislava, SK;
- (86) PCT/FR01/02169
- (87) WO01/83439
- (54) γ-Kryštalická forma terc-butylamínovej soli perindoprilu, spôsob jej prípravy a farmaceutické kompozície s jej obsahom**
- (57) Opísaná je γ-kryštalická forma zlúčeniny všeobecného vzorca (I) charakterizovaná svojím diagramom práškovej röntgenovej difrakcie. Perindopril a jeho farmaceuticky prijateľná soľ má cenné farmakologické vlastnosti.

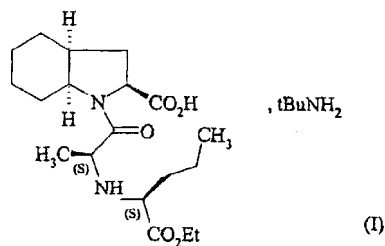

7 (51) C07D 209/42, A61K 31/475, A61P 9/12

- (21) 149-2003**
- (22) 06.07.2001
- (31) 00/08793
- (32) 06.07.2000
- (33) FR
- (71) LES LABORATOIRES SERVIER, Courbevoie Cedex, FR;
- (72) Pfeiffer Bruno, Saint Leu la Foret, FR; Ginot Yves-Michel, Orléans, FR; Coquerel Gérard, Boos, FR; Beilles Stéphane, Rouen, FR;
- (74) ROTT, RŮŽIČKA & GUTTMANN, v. o. s., Bratislava, SK;
- (86) PCT/FR01/02167
- (87) WO01/87835

(54) **α -Kryštalická forma terc-butylamínovej soli perindoprilu, spôsob jej prípravy a farmaceutické kompozície s jej obsahom**

(57) Opísaná je α -kryštalická forma zlúčeniny všeobecného vzorca (I) charakterizovaná svojím diagramom práškovej röntgenovej difrakcie. Perindopril a jeho farmaceuticky prijateľné soli majú cenné farmakologické vlastnosti.

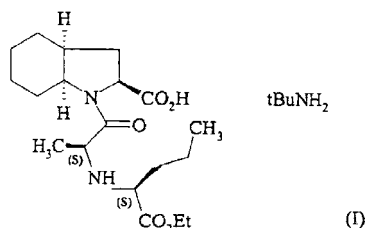

7 (51) C07D 209/42, A61K 31/404, A61P 9/00

(21) 148-2003

(22) 06.07.2001

(31) 00/08792

(32) 06.07.2000

(33) FR

(71) LES LABORATOIRES SERVIER, Courbevoie Cedex, FR;

(72) Pfeiffer Bruno, Saint Leu la Foret, FR; Ginot Yves-Michel, Orléans, FR; Coquerel Gérard, Boos, FR; Beilles Stéphane, Rouen, FR;

(74) ROTT, RŮŽIČKA & GUTTMANN, v. o. s., Bratislava, SK;

(86) PCT/FR01/02168

(87) WO01/87836

(54) **β -Kryštalická forma terc-butylamínovej soli perindoprilu, spôsob jej prípravy a farmaceutické kompozície s jej obsahom**

(57) Opísaná je β -kryštalická forma zlúčeniny všeobecného vzorca (I) charakterizovaná svojím diagramom práškovej röntgenovej difrakcie. Perindopril a jeho farmaceuticky prijateľné soli majú cenné farmakologické vlastnosti.

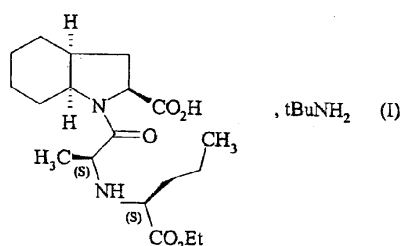

7 (51) C07D 209/44, A61K 31/4035, A61P 43/00, C07D 403/12, 401/12

(21) 1762-2001

(22) 31.05.2000

(31) 60/138 543

(32) 10.06.1999

(33) US

(71) WARNER-LAMBERT COMPANY, Morris Plains, NJ, US;

(72) Lai Yingjie, Edison, NJ, US; Sakkab Annette Theresa, Northville, MI, US; Walker Lary Craswell, Ann Arbor, MI, US; Augelli-Szafran Corinne Elizabeth, Ann Arbor, MI, US;

(74) Bušová Eva, JUDr., Bratislava, SK;

(86) PCT/US00/15073

(87) WO00/76969

(54) **Izoindolínové deriváty, ich použitie a farmaceutické kompozície na ich báze**

(57) Izoindolínové deriváty vzorca (I), kde X je fenyl alebo substituovaný fenyl; Y je fenyl, substituovaný fenyl, pyridyl alebo substituovaný pyridyl, ktoré sú užitočné na inhibíciu agregácie amyloidných proteínov, zobrazovanie amyloidných usadenín a predovšetkým na liečenie Alzheimerovej choroby; použitie týchto derivátov a farmaceutické kompozície na ich báze.

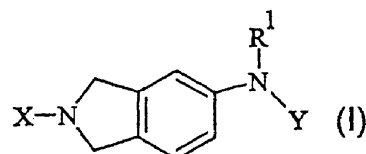

7 (51) C07D 209/80

(21) 93-2003

(22) 23.07.2001

(31) 60/220 683

(32) 25.07.2000

(33) US

(71) MERCK FROSST CANADA & CO., Kirkland, Québec, CA;

(72) Labelle Marc, Kirkland, Québec, CA; Sturino Claudio, Kirkland, Québec, CA; Roy Bruno, Kirkland, Québec, CA; Berthelette Carl, Kirkland, Québec, CA; Boyd Michael, Kirkland, Québec, CA; Lachance Nicolas, Kirkland, Québec, CA; Scheigetz John, Kirkland, Québec, CA;

(74) Majlingová Marta, Ing., Bratislava, SK;

(86) PCT/CA01/01069

(87) WO02/08186

(54) **Cyklopentanoindolové zlúčeniny, farmaceutický prostriedok s ich obsahom a ich použitie**

(57) Substituované cyklopentanoindolové zlúčeniny všeobecného vzorca (I), ktoré sú antagonistami prostaglandínov a sú vhodné na liečenie ochorení sprostredkovaných prostaglandínom; farmaceutické prostriedky s ich obsahom určené na liečenie nazálnej kongescie, alergickej astmy alebo alergickej rinitídy.

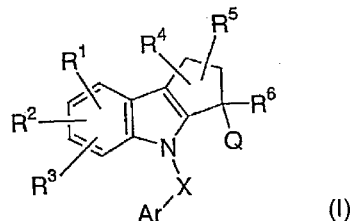

7 (51) C07D 211/22

(21) 1701-2002

(22) 06.06.2001

(31) 09/588 391

(32) 06.06.2000

(33) US

- (71) GENEVA PHARMACEUTICALS, INC.,
Broomfield, CO, US;
(72) Davies Julian Anthony, Sylvania, OH, US; Gano
James Edward, Fort Collins, CO, US;
(74) Čechvalová Dagmar, Bratislava, SK;
(86) PCT/US01/18306
(87) WO01/94313
(54) **Hydrochlorid kyseliny α,α -dimetyl-4-{1-hydroxy-4-(4-(hydroxydifenylylmetyl)-1-piperidinyl)butyl}benzénocetovej, jeho kryštalová modifikácia a spôsob prípravy tejto modifikácie**
(57) Kryštalová forma hydrochloridu kyseliny α,α -dimetyl-4-{1-hydroxy-4-(4-(hydroxydifenylylmetyl)-1-piperidinyl)butyl}benzénocetovej, spôsob jej prípravy a jej farmaceutické použitie.

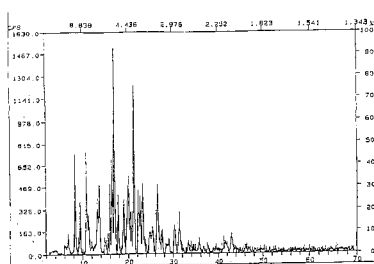

- 7 (51) **C07D 211/94, 405/12, 401/12, C08K 5/3435, C08F 4/00, C07D 217/26, 209/44, 241/08**
(21) **1811-2002**
(22) 17.05.2001
(31) 00810461.4
(32) 26.05.2000
(33) EP
(71) CIBA SPECIALTY CHEMICALS HOLDING INC., Basel, CH;
(72) Hafner Andreas, Gelterkinden, CH; Kirner Hans Jürg, Pratteln, CH; Schwarzenbach Franz, Frenkendorf, CH; Van der Schaaf Paul Adriaan, Allschwil, CH; Nesvadba Peter, Marly, CH;
(74) Čechvalová Dagmar, Bratislava, SK;
(86) PCT/EP01/05668
(87) WO01/92228
(54) **Spôsob prípravy amínéterov, amínétery a ich použitie**
(57) Spôsob prípravy amínéterov všeobecného vzorca (A) zahŕňajúci reakciu N-oxylamínu všeobecného vzorca (B) so zlúčeninou všeobecného vzorca (IV) alebo (V) v prítomnosti organického hydroperoxidu a katalytického množstva medi alebo zlúčeniny medi; amínétery a ich použitie ako polymerizačných regulátorov a/alebo stabilizátorov voči účinkom svetla, kyslíka a/alebo tepla pre organické materiály.

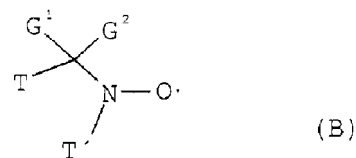
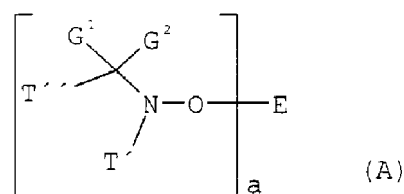

- 7 (51) **C07D 213/56, A61K 31/44, A61P 19/02, 7/02, 27/06, 35/00, C07D 401/12, A61K 31/16, C07C 235/42, C07D 217/22**

- (21) **1522-2002**
(22) 24.04.2001
(31) 100 21 246.8
(32) 25.04.2000
(33) DE
(71) SCHERING AKTIENGESELLSCHAFT, Berlin, DE;
(72) Huth Andreas, Berlin, DE; Seidelmann Dieter, Berlin, DE; Thierauch Karl-Heinz, Berlin, DE;
(74) Čechvalová Dagmar, Bratislava, SK;
(86) PCT/EP01/04627
(87) WO01/81311
(54) **Substituované benzamidy a ich použitie**
(57) Substituované benzamidy všeobecného vzorca (I), vhodné na terapiu ochorení vyvolaných perzistentnou angiogenezou a ich farmaceutické použitie.

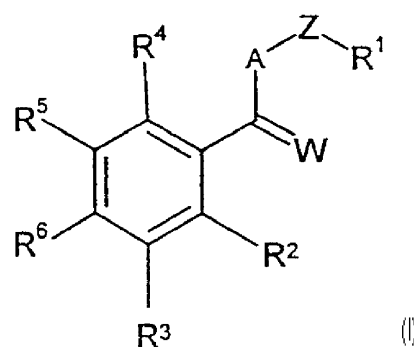

- 7 (51) **C07D 213/74, 213/73, A61K 31/44, 31/4402, A61P 9/00, 35/00**
(21) **295-2003**
(22) 24.07.2001
(31) 100 41 428.1
(32) 23.08.2000
(33) DE

- (71) Merck Patent GmbH, Darmstadt, DE;
 (72) Staehle Wolfgang, Ingelheim, DE; Goodman Simon, Griesheim, DE;
 (74) Bušová Eva, JUDr., Bratislava, SK;
 (86) PCT/EP01/08514
 (87) WO02/16323

(54) Derivát bifenyly, spôsob a medziprodukt na jeho prípravu, jeho použitie ako integrínové inhibítory a farmaceutický prostriedok, ktorý ho obsahuje

- (57) Deriváty bifenyly všeobecného vzorca (I), kde znamená Y skupinu NHR^7 , $-\text{NR}^7-\text{C}(=\text{NR}^7)-$, $-\text{NHR}^7$, $-\text{C}(=\text{NR}^7)-\text{NHR}^7$, $-\text{NR}^7-\text{C}(=\text{NR}^8)-\text{NHR}^7$, $-\text{C}(=\text{NR}^8)-\text{NHR}^7$, Het^1-NH alebo Het^1 ; R^1 OR alebo $\text{N}(\text{R})_2$; R^2 , R^3 a R^4 na sebe nezávisle H, A, Hal, NO_2 , OR, $\text{N}(\text{R})_2$, CN, CO-R, SO_3R , SO_2R , $\text{NH}-\text{C}(\text{O})\text{A}$ alebo SR; m 1, 2, 3 alebo 4, a ich soli, ktoré sú ako inhibítory integrínu vhodné na výrobu farmaceutických prostriedkov na liečenie trombózy, infarktu srdca, koronárnych chorôb srdca, arteriosklerózy, zápalov, nádorov, osteoporózy, infekcií, reumatickej artritídy, diabetickej retinopatie a restenózy po angioplastike a na liečenie patologických procesov udržiavaných alebo šírených angiogenezou; spôsob ich prípravy; medziprodukty na ich prípravu; farmaceutické prostriedky, ktoré ako účinnú látku obsahujú zlúčeninu podľa vynálezu, a ich použitie.

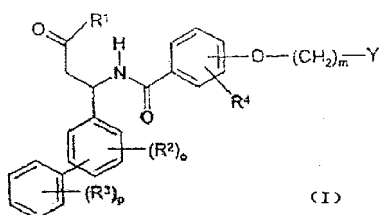

7 (51) C07D 217/22, 401/12, C07K 5/06, A61K 31/4725

- (21) 32-2003
 (22) 09.07.2001
 (31) 00202491.7
 (32) 12.07.2000
 (33) EP
 (71) Akzo Nobel N.V., Arnhem, NL;
 (72) Rewinkel Johannes Bernardus Maria, Oss, NL; Timmers Cornelis Marius, Berghem, NL; Conti Paolo Giovanni Martino, Heesch, NL;
 (74) Majlingová Marta, Ing., Bratislava, SK;
 (86) PCT/EP01/07887
 (87) WO02/04423

(54) Trombínové inhibítory, farmaceutický prostriedok s ich obsahom a ich použitie

- (57) Trombínové inhibítory všeobecného vzorca (I), kde R^1 je cyklopropyl, cyklohexyl alebo rozvetvený (C_{3-4})alkyl; R^2 je cyklohexyl alebo fenyl; R^3 je H alebo metyl; A je nesubstituovaný nasýtený 4-, 5- alebo 6-členný kruh a ich farmaceuticky prijateľné soli, ktoré majú antikoagulačný účinok a môžu byť použité na liečenie alebo prevenciu trombínom sprostredkovaných a s trombínom súvisiacich chorôb; farmaceutické prostriedky, ktoré ako účinnú látku obsahujú zlúčeniny podľa vynálezu, a ich použitie.

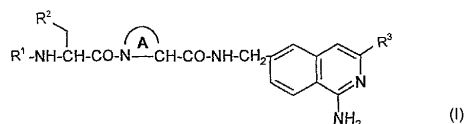

7 (51) C07D 235/30, 233/88, 233/48, A61K 31/4164, A61P 9/00, 35/00

- (21) 296-2003
 (22) 02.08.2001
 (31) 100 41 423.0
 (32) 23.08.2000
 (33) DE
 (71) Merck Patent GmbH, Darmstadt, DE;
 (72) Stähle Wolfgang, Ingelheim, DE; Hölzemann Günter, Seeheim-Jugenheim, DE; Goodman Simon, Griesheim, DE;
 (74) Bušová Eva, JUDr., Bratislava, SK;
 (86) PCT/EP01/08970
 (87) WO02/16328

(54) Derivát bifenyly, spôsob jeho prípravy, jeho použitie ako integrínového inhibítora a farmaceutický prostriedok, ktorý ho obsahuje

- (57) Opísané sú zlúčeniny všeobecného vzorca (I), kde znamená R^1 skupinu OR alebo $\text{N}(\text{R})_2$, R atóm vodíka, skupinu A, cykloalkylovú, Ar, aryalkylovú alebo Pol, R^2 , R^3 na sebe nezávisle atóm vodíka, skupinu A, Hal, NO_2 , OR, $\text{N}(\text{R})_2$, CN, CO-R, SO_3R , SO_2R , $\text{NH}-\text{C}(\text{O})\text{A}$ alebo SR, R^4 monocyklickú alebo bicyklickú aromatickú heterocyklickú skupinu s 1 až 4 atómami dusíka, poprípade monosubstituovanú alebo disubstituovanú atómom Hal, skupinou R, OR, CN, $\text{N}(\text{R}^5)_2$ alebo NO_2 , R^5 atóm vodíka alebo skupinu A, R^6 Hal alebo skupinu NO_2 , A alkylovú skupinu s 1 až 8 atómami uhlíka, poprípade monosubstituovanú alebo polysubstituovanú skupinou R^6 , a/alebo, ktorej alkylový uhlíkový reťazec je poprípade prerušený atómom kyslíka, Ar nesubstituovaný alebo monosubstituovaný, disubstituovaný alebo trisubstituovaný aryl, cykloalkyl cykloalkylovú skupinu s 3 až 15 atómami uhlíka, Hal atóm fluóru, chlóru, brómu alebo jódu, Pol pevnú fázu bez koncovej funkčnej skupiny, m, n vždy na sebe nezávisle, 1, 2, 3, 4, 5 alebo 6, o 1, 2, 3 alebo 4, p 1, 2, 3, 4 alebo 5 a ich fyziologicky prijateľné soli a solváty ako inhibítory integrínu vhodné na výrobu farmaceutických prostriedkov na liečenie trombózy, infarktu srdca, koronárnych chorôb srdca, arteriosklerózy, zápalov, nádorov, osteoporózy, infekcií, reumatickej artritídy, diabetickej retinopatie a restenózy po angioplastii a na liečenie patologických procesov udržiavaných alebo šírených angiogenezí.

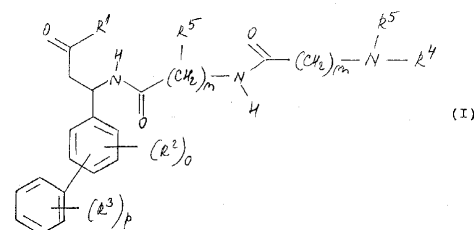

7 (51) C07D 237/04, 237/32, A61K 31/50, A61P 9/04

(21) 1288-2002

(22) 12.03.2001

(31) 20000577

(32) 13.03.2000

(33) FI

(71) ORION CORPORATION, Espoo, FI;

(72) Pystynen Jarmo, Espoo, FI; Pippuri Aino, Espoo, FI; Luuro Anne, Helsinki, FI; Nore Pentti, Helsinki, FI; Bäckström Reijo, Helsinki, FI; Lönnberg Kari, Turku, FI; Haikala Heimo, Espoo, FI; Levijoki Jouko, Helsinki, FI; Kaheinen Petri, Helsinki, FI; Kaivola Juha, Helsinki, FI;

(74) Bušová Eva, JUDr., Bratislava, SK;

(86) PCT/FI01/00241

(87) WO01/68611

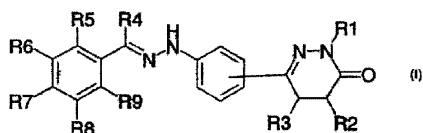
(54) **Pyridazinylfenylhydrazóny a farmaceutické prostriedky s ich obsahom**(57) Terapeuticky aktívne zlúčeniny obecného vzorca (I), kde R₁ až R₄ znamenajú vodík, alkyl, alkenyl, aryl, arylakyl, karboxyalkyl, hydroxyalkyl alebo halogénalkyl alebo R₂ a R₃ tvoria kruh s 5 až 7 atómami uhlíka, R₅ až R₉ znamenajú vodík, alkyl, alkenyl, aryl, arylakyl, acyl, hydroxy, alkoxy, alkoxykarbonyl, amino, acylamino, alkylamino, aryloxy, halogén, kyano, nitro, karboxy, alkylsulfonyl, sulfonamido alebo trifluórmetyl, kde každý arylový zvyšok, uvedený zhora, samotný alebo ako súčasť ďalšej skupiny môže byť substituovaný a ich farmaceuticky prijateľné soli a estery, ktoré zvyšujú citlivosť kontraktálnych proteínov srdcového svalu na vápnik a sú tak užitočné pri liečbe ischemického srdcového zlyhania; farmaceutické prostriedky, ktoré ako účinné látky obsahujú zlúčeniny podľa vynálezu.

7 (51) C07D 239/46, 253/06, 401/04, 417/12, A61K 31/505, A61P 9/00

(21) 1585-2001

(22) 17.05.2000

(31) 60/134 794

(32) 19.05.1999

(33) US

(71) PHARMACIA CORPORATION, Chicago, IL, US;

(72) South Michael S., St. Louis, MO, US; Hamme Ashton T. II, St. Louis, MO, US; Neumann William, St. Louis, MO, US; Jones Darin E., Ballwin, MO, US; Rueppel Melvin L., St. Louis, MO, US;

(74) Guniš Jaroslav, Mgr., Bratislava, SK;

(86) PCT/US00/09806

(87) WO00/69832

(54) **Substituované polycyklické arylové a heteroarylové pyrimidinóny použiteľné ako antikoagulanty**

(57) Substituované polycyklické arylové a heteroarylové pyrimidinóny všeobecného vzorca (I) použiteľné ako inhibítory serínových proteáz koagulačnej kaskády; ich použitie pri antikoagulačnej terapii, pri liečbe a prevencii rôznych trombotických stavov vrátane ochorenia koronárnej artérie

a cerebrovaskulárných chorôb; farmaceutický prostriedok s ich obsahom.

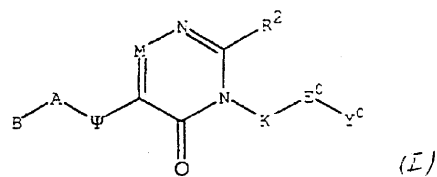

7 (51) C07D 239/48, 401/04, A01N 43/54

(21) 1745-2002

(22) 11.06.2001

(31) 60/211 262, 60/231 632

(32) 13.06.2000, 11.09.2000

(33) US, US

(71) BASF AKTIENGESELLSCHAFT, Ludwigshafen, DE;

(72) Pees Klaus-Juergen, Mainz, DE; Pfrengle Waldemar, Seibersbach, DE; Heffernan Gavin, Florence, NJ, US;

(74) Žovicová Viera, Mgr., Bratislava, SK;

(86) PCT/EP01/06565

(87) WO01/96314

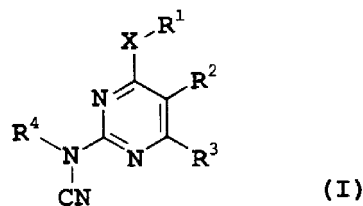
(54) **Fungicídne 5-fenyl substituované 2-(kyanoamino)pyrimidíny**(57) Pyrimidíny všeobecného vzorca (I), v ktorom R¹ predstavuje vodík alebo alkyl, halogénalkyl, alkenyl, alkinyl, alkdiényl, alkoxy, cykloalkyl, fenyl alebo 5- alebo 6-členný heteroaryl alebo 5- alebo 6-členný heterocyklus, obsahujúci jeden až štyri atómy dusíka alebo jeden až tri atómy dusíka a jeden atóm síry alebo atóm kyslíka, alebo tri-alkylsilyl, formyl alebo alkoxykarbonyl, pričom R¹ skupiny sú nesubstituované alebo sú substituované; R² predstavuje fenyl, cykloalkyl alebo 5- alebo 6-členný heteroaryl, obsahujúci jeden až štyri atómy dusíka alebo jeden až tri atómy dusíka a jeden atóm síry alebo atóm kyslíka, ktoré sú nesubstituované alebo substituované; R³ znamená vodík, halogén alebo alkyl, alkoxy, alkyltio, alkylamino alebo di-alkylamino, ktoré sú nesubstituované alebo substituované; R⁴ predstavuje vodík alebo alkyl, alkenyl alebo alkinyl, ktoré sú nesubstituované alebo substituované; X znamená O, S, NR⁵ alebo jednoduchú väzbu, pričom R⁵ predstavuje vodík alebo alkyl, alebo R¹ a R⁵ spolu s príslušným atómom dusíka tvoria heterocyklický kruh; spôsoby ich prípravy; medzi produkty na ich prípravu; kompozície, ktoré ich obsahujú a ich použitie na ničenie škodlivých húb.

7 (51) C07D 261/04, C07C 251/48, C07D 413/10, C07C 209/74, 209/82, 211/46

(21) 1797-2002

(22) 29.06.2001

(31) 100 30 975.5

(32) 30.06.2000

(33) DE

(71) BASF AKTIENGESELLSCHAFT, Ludwigshafen, DE;

(72) Lochtman Rene, Mannheim, DE; Keil Michael, Freinsheim, DE; Gebhardt Joachim, Wachenheim, DE; Rack Michael, Heidelberg, DE; Von Deyn Wolfgang, Neustadt, DE;

(74) Žovicová Viera, Mgr., Bratislava, SK;

(86) PCT/EP01/07482

(87) WO02/02537

(54) Spôsob prípravy derivátov 4-brómanilínu

(57) Opisuje sa spôsob prípravy derivátov 4-brómanilínu všeobecného vzorca (I), v ktorom substituenty majú nasledujúce významy: R¹ znamená C₁-C₆-alkylovú skupinu, C₁-C₆-halogénalkylovú skupinu, C₁-C₆-alkoxy skupinu, C₁-C₆-halogénalkoxy skupinu, C₃-C₈-cykloalkylovú skupinu, halogén; R² predstavuje C₁-C₆-alkylovú skupinu, C₁-C₆-alkoxy skupinu, C₃-C₈-cykloalkylovú skupinu, C₂-C₆-alkenylovú skupinu, kyanoskupinu alebo heterocyklický zvyšok.

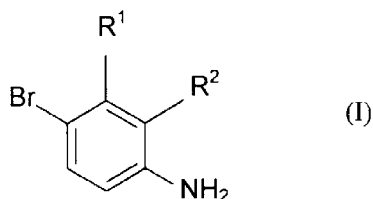

7 (51) C07D 267/14, 413/12, 417/12, A61K 31/553, A61P 3/06

(21) 1760-2002

(22) 22.06.2001

(31) 2000-190253

(32) 23.06.2000

(33) JP

(71) Takeda Chemical Industries, Ltd., Osaka-shi, Osaka, JP;

(72) Kori Masakuni, Kobe-shi, Hyogo, JP; Miki Takashi, Brookline, MA, US; Nishimoto Tomoyuki, Suita-shi, Osaka, JP; Tozawa Ryuichi, Toyonaka-shi, Osaka, JP;

(74) Obertáš Július, Ing., Bratislava, SK;

(86) PCT/JP01/05347

(87) WO01/98282

(54) Benzoxazepínóny, spôsob ich výroby a použitia

(57) Opisuje sa zlúčenina všeobecného vzorca (I), v ktorom R¹ znamená prípadne substituovanú 1-karboxyetylovú skupinu, prípadne substituovanú alkyl-sulfonylovú skupinu, prípadne substituovanú (karboxy-cykloalkyl)-alkylovú skupinu alebo skupinu -X¹-X²-Ar-X³-X⁴-COOH (pričom X¹ a X⁴ znamenajú väzbu alebo alkylénovú skupinu, X² a X³ znamená väzbu alebo skupinu -O- alebo -S-, Ar znamená dvojväzbovú aromatickú skupinu atď.), R² znamená alkylovú skupinu, prípadne substituovanú alkanoyloxyskupinu a/alebo hydroxylovou skupinou, R³ znamená al-

kylovú skupinu a W znamená atóm halogénu atď., alebo jej soľ. Táto zlúčenina má aktivitu znižovať cholesterol a aktivitu znižovať triglyceridy a je užitočná na prechádzanie a/alebo liečenie hyperlipidémie.

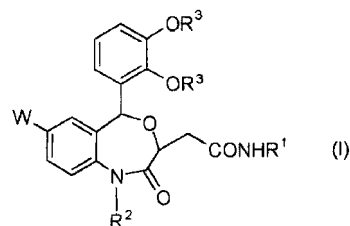

7 (51) C07D 271/06, A61K 31/4245, C07C 311/47, 317/42, A61P 7/02

(21) 199-2003

(22) 13.07.2001

(31) 100 36 852.2

(32) 28.07.2000

(33) DE

(71) Merck Patent GmbH, Darmstadt, DE;

(72) Mederski Werner, Erzhause, DE; Juraszyk Horst, Seeheim-Jugenheim, DE; Dorsch Dieter, Ober-Ramstadt, DE; Tsaklakidis Christos, Weinheim, DE; Gleitz Johannes, Darmstadt, DE; Barnes Christopher, Bad Soden, DE;

(74) Bušová Eva, JUDr., Bratislava, SK;

(86) PCT/EP01/08130

(87) WO02/10145

(54) Derivát uretánu, spôsob jeho prípravy, jeho použitie a farmaceutický prostriedok, ktorý ho obsahuje

(57) Opisujú sa deriváty uretánu všeobecného vzorca (I) a ich farmaceuticky prijateľné soli a solváty ako inhibítory faktora koagulácie Xa a VIIa použiteľné na výrobu farmaceutických prostriedkov na ošetrovanie trombózy, infarktu myokardu, arteriosklerózy, zápalov, apoplexie, angíny pectoris, restenózy po angioplastii a bolesti v lýtkových svaloch pri chôdzi, nádorov a nádorových ochorení. Spôsob ich prípravy a použitia.

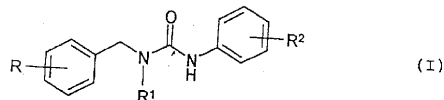

7 (51) C07D 277/80

(21) 1153-2001

(22) 10.08.2001

(71) DUSLO, a. s., Šaľa, SK;

(72) Križanovič Karol, Ing., Svätý Jur, SK; Šereda Gabriel, Ing., Bratislava, SK; Štrauchová Alžbeta, Ing., Bratislava, SK; Pintér Jozef, Ing., CSc., Nitra, SK; Vali Kamil, Ing., Tvrdošovce, SK;

(74) Bachratá Magdaléna, Mgr., Bratislava, SK;

(54) Spôsob výroby N-alkyl-2-benziazolylsulfenimidov, zariadenie na ich výrobu a spôsob ich čistenia

(57) Opisuje sa spôsob výroby N-alkyl-2-benziazolylsulfenimidov reakciou 2-benziazolylsulfenylchloridu s nadbytkom príslušného alkylamínu v bezvodom reakčnom médiu. Odstránenie vody a vlhkosti z reakčného prostredia sa zabezpečuje

azeotropickou destiláciou časti rozpúšťadla. Spôsob rieši aj zachytávanie nadbytočného amínu extrakciou vodou na jeho opätovné využitie v procese, odstránenie neskonvertovanej suroviny zo surového produktu chemickou rafináciou vodným roztokom líhu a extrakciu vedľajších produktov a smôl rozplavením produktu v organickom rozpúšťadle kvôli získaniu čistého benziazolylsulfénimidu s obsahom účinnej látky nie nižším ako 95 %, použiteľného ako urýchľovač vulkanizácie v gumárskych zmesiach. Zariadenie na uskutočnenie tohto spôsobu je tvorené reaktorom s viacnásobným vrtulovým miešadlom na spoločnom hriadeľi.

- 7 (51) C07D 295/08, 295/14, 295/12, C07C 233/75, A61K 31/165, 31/395, 31/381, A61P 5/48, C07C 235/48, 237/40, C07D 271/06, 231/12, 213/56
- (21) 114-2003
- (22) 26.07.2001
- (31) 0018758.3, 0112544.2
- (32) 31.07.2000, 23.05.2001
- (33) GB, GB
- (71) SMITHKLINE BEECHAM P. L. C., Brentford, Middlesex, GB;
- (72) Johnson Christopher Norbert, Harlow, Essex, GB; Jones Martin, Harlow, Essex, GB; O Toole Catherine Anne, Harlow, Essex, GB; Stemp Geoffrey, Harlow, Essex, GB; Thewlis Kevin Michael, Harlow, Essex, GB; Witty David, Harlow, Essex, GB;
- (74) Majlingová Marta, Ing., Bratislava, SK;
- (86) PCT/EP01/08637
- (87) WO02/10146
- (54) **Použitie karboxamidových zlúčenín, karboxamidové zlúčeniny, spôsob ich prípravy, farmaceutický prostriedok s ich obsahom a ich použitie**
- (57) Je opísané použitie karboxamidových zlúčenín všeobecného vzorca (I), v ktorých: každé A je nezávisle vodík, C₁₋₆-alkyl, voliteľne substituovaný hydroxylom, C₁₋₆-alkoxy, C₁₋₆-alkenyl alebo C₁₋₆-acylová skupina, alebo atóm halogénu, alebo hydroxyl, CN alebo CF₃ skupina; R₃ je vodík, metyl alebo etyl; R₄ je voliteľne substituovaný aromatický karbocyklický alebo heterocyklický kruh; Z je atóm O alebo S, alebo NH alebo CH₂ skupina, alebo jednoduchá väzba v polohe 3 alebo 4 na R₄ vzhľadom na karbonylovú skupinu; R₅ je voliteľne substituovaný aromatický karbocyklický alebo heterocyklický kruh, alebo voliteľne substituovaný, nasýtený alebo nenasýtený, aromatický karbocyklický alebo heterocyklický kruh; a Q je (a), kde X, Y, R₁ a R₂ sú určené v nároku 1; na výrobu lieku na liečenie alebo profylaxiu „porúch“. Ďalej sú opísané karboxamidové zlúčeniny, kde R₃ je metyl alebo etyl, ktoré sú antagonistami ľudského 11Cbby receptora, spôsob ich prípravy, farmaceutický prostriedok s ich obsahom a ich použitie.

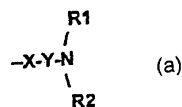
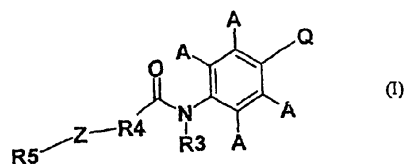

- 7 (51) C07D 307/87, 333/72, C07C 229/02, 211/03, A61K 31/343, 31/381, 31/198, A61P 25/00
- (21) 202-2003
- (22) 19.07.2001
- (31) PA 2000 01124
- (32) 21.07.2000
- (33) DK
- (71) H. LUNDBECK A/S, Valby-Copenhagen, DK;
- (72) Moltzen Ejner Knud, Gentofte, DK; Smith Paul Garrick, Valby, DK; Krog-Jensen Christian, Rungsted Kyst, DK; Bogeso Klaus Peter, Horsholm, DK;
- (74) Majlingová Marta, Ing., Bratislava, SK;
- (86) PCT/DK01/00510
- (87) WO02/08216
- (54) **Inhibitory prenášača glycínu, farmaceutický prípravok s ich obsahom a ich použitie**
- (57) Opisujú sa inhibitory prenášača glycínu všeobecného vzorca (I), kde významy substituentov sú určené v opise a patentových nárokoch, farmaceutický prípravok s ich obsahom a ich použitie na liečenie chorôb, ktoré reagujú na moduláciu glycínového prenášača, a kde liečené choroby sa volia zo skupiny pozostávajúcej z pozitívnych a negatívnych symptómov schizofrénie, psychóz, demencie, bolesti, zlepšujúcej kognície, Alzheimerovej choroby, multiinfarktovej demencie, demencie spojenej s AIDS, Huntingtonovej choroby, Parkinsonovej choroby, amyotrofnej laterálnej sklerózy alebo chorôb, kde mozog je poškodený v dôsledku vnútorných alebo vonkajších vplyvov, ako je napríklad úraz hlavy alebo mŕtvice.

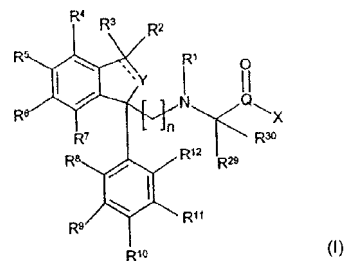

- 7 (51) C07D 311/58, 313/08, 337/08, 335/06, C07C 211/31, A61K 31/335, 31/38, A61P 25/20
- (21) 37-2003
- (22) 06.07.2001
- (31) 100 33 459.8
- (32) 10.07.2000
- (33) DE

- (71) GRÜNENTHAL GMBH, Aachen, DE;
 (72) Zimmer Oswald Karl, Dr., Würselen, DE; Kögel Babette-Yvonne, Dr., Langerwehe-Hamich, DE; Strassburger Wolfgang Werner Alfred, prof. Dr., Würselen, DE;
 (74) Hörmannová Zuzana, Ing., Bratislava, SK;
 (86) PCT/EP01/07750
 (87) WO02/08218

(54) Cyklické substituované aminometylzlúčeniny a liečivá tieto zlúčeniny obsahujúce

- (57) Opisujú sa deriváty cyklických substituovaných aminometylzlúčenín so všeobecnými vzorcami (IA) a (IB), spôsoby ich výroby, medziprodukty tohto spôsobu, liečivá, ktoré obsahujú aspoň jednu cyklickú substituovanú aminometylzlúčeninu, použitie cyklických substituovaných aminometylzlúčenín na výrobu liečiv na liečenie bolesti, močovej inkontinencie, svrbenia, ušného tinitu a/alebo hnačky, ako aj farmaceutických prípravkov tieto zlúčeniny obsahujúcich.

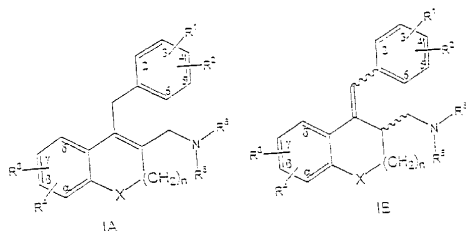

7 (51) C07D 401/06, 405/06, 409/06, 211/68, A61K 31/4523, A61P 25/04, 25/00

- (21) 1423-2002
 (22) 30.03.2001
 (31) 0001207-0
 (32) 04.04.2000
 (33) SE
 (71) AstraZeneca AB, Södertälje, SE;
 (72) Brown William, St. Laurent, Quebec, CA; Walpole Christopher, St. Laurent, Quebec, CA; Wei Zhongyong, St. Laurent, Quebec, CA;
 (74) Žovicová Viera, Mgr., Bratislava, SK;
 (86) PCT/SE01/00707
 (87) WO01/74804

(54) Hydroxyfenylnpiperidín-4-ylidénmetylbenzamidové deriváty na liečbu bolesti

- (57) Opisujú sa zlúčeniny všeobecného vzorca (I), kde R¹ je vybrané spomedzi nasledujúcich: fenyln, pyridinyl, tienyl, furanyl, imidazolyl, triazolyl a tiazolyl; kde každý fenylový kruh R¹ a heteroaromatický kruh R¹ môže byť voliteľne a nezávisle ďalej substituovaný 1, 2 alebo 3 substituentmi vybranými spomedzi nasledujúcich: lineárny a rozvetvený C₁-C₆ alkyl, NO₂, CF₃, C₁-C₆ alkoxy, chlór, fluór, bróm a jód. Substitúcie na fenylovom kruhu a na heteroaromatickom kruhu môžu byť v ktorejkoľvek polohe na týchto kruhových systémoch. Uvedené látky sú publikované a nárkované v tejto prihláške spolu so soľami a farmaceutickými kompozíciami obsahujúcimi nové zlúčeniny a ich použitím v terapii, najmä v manažmente bolesti.

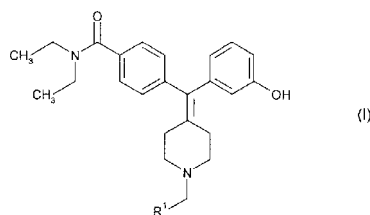

7 (51) C07D 401/06, 405/06, 409/06, 413/06, 417/06, 213/50, A01N 43/40

- (21) 1723-2002
 (22) 07.06.2001
 (31) 1151/00
 (32) 09.06.2000
 (33) CH
 (71) SYNGENTA PARTICIPATIONS AG, Basel, CH;
 (72) Edmunds Andrew, Basel, CH; De Mesmaeker Alain, Kaenerkinden, CH; Lüthy Christoph, Münchenstein, CH; Schaezter Jürgen, Rheinfelden, DE;
 (74) Čechvalová Dagmar, Bratislava, SK;
 (86) PCT/EP01/06430
 (87) WO01/94339

(54) Herbicídy na báze substituovaných pyridínov, spôsob ich prípravy a ich použitie

- (57) Opisujú sa zlúčeniny všeobecného vzorca (I), kde substituenty sa definujú v nároku 1, ktoré sú vhodné na použitie ako herbicídy.

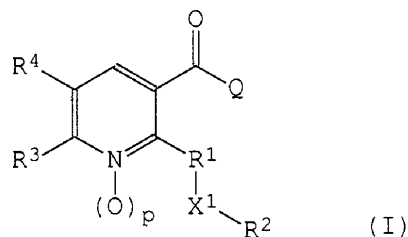

7 (51) C07D 401/14, 405/14, 409/14, 211/68, A61K 31/4523, A61P 25/04, 25/00

- (21) 1424-2002
 (22) 30.03.2001
 (31) 0001208-8
 (32) 04.04.2000
 (33) SE
 (71) AstraZeneca AB, Södertälje, SE;
 (72) Brown William, St. Laurent, Quebec, CA; Walpole Christopher, St. Laurent, Quebec, CA; Wei Zhongyong, St. Laurent, Quebec, CA;
 (74) Žovicová Viera, Mgr., Bratislava, SK;
 (86) PCT/SE01/00708
 (87) WO01/74806

(54) Chinolínypiperidín-4-ylidénmetylbenzamidové deriváty na liečbu bolesti

- (57) Opisujú sa zlúčeniny všeobecného vzorca (I), kde R¹ je vybrané spomedzi nasledujúcich: fenyln, pyridinyl, tienyl, furanyl, imidazolyl a triazolyl; kde každý fenylový kruh R¹ a heteroaromatický kruh R¹ môže byť voliteľne a nezávisle ďalej substituovaný 1, 2 alebo 3 substituentmi vybranými spomedzi nasledujúcich: lineárny a rozvetvený C₁-C₆ alkyl, NO₂, CF₃, C₁-C₆ alkoxy, chlór, fluór, bróm a jód. Substitúcie na fenylovom kru-

hu a na heteroaromatickom kruhu môžu byť v ktorejkoľvek polohe na týchto kruhových systémoch. Uvedené látky sú publikované a nárokované v tejto prihláške spolu so svojimi farmaceuticky prijateľnými soľami a farmaceutickými kompozíciami obsahujúcimi nové zlúčeniny a ich použitím v terapii, najmä v manažmente bolesti.

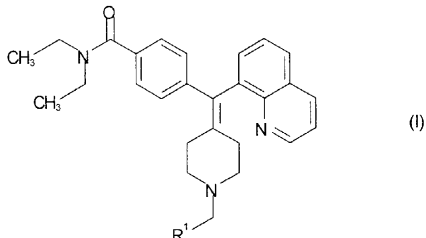

7 (51) C07D 401/14, 403/14, A61K 31/4045, 31/4523, A61P 25/06, 25/18, 25/20, 25/22, 25/24, 25/28

(21) 203-2003

(22) 17.07.2001

(31) PA 2000 01123

(32) 21.07.2000

(33) DK

(71) H. LUNDBECK A/S, Valby-Copenhagen, DK;

(72) Felding Jakob, Charlottenlund, DK; Bang-Andersen Benny, Kobenhavn, DK; Smith Garrick Paul, Valby, DK; Andersen Kim, Virum, DK;

(74) Majlingová Marta, Ing., Bratislava, SK;

(86) PCT/DK01/00507

(87) WO 02/08223

(54) Indolové deriváty, farmaceutický prostriedok s ich obsahom a ich použitie

(57) Opisujú sa indolové deriváty všeobecného vzorca (I), ktoré sú ligandmi dopamínových a serotonínových receptorov všeobecného vzorca (I), kde významy R^1 až R^9 , W, n a X sú uvedené v opise a patentových nárokoch. Indolové deriváty podľa vynálezu sú užitočné na liečenie niektorých psychických a neurologických porúch, akými sú napríklad schizofrénia, iné psychózy, úzkostné poruchy, depresia, migréna, kognitívne poruchy, ADHD a na zlepšenie spánku.

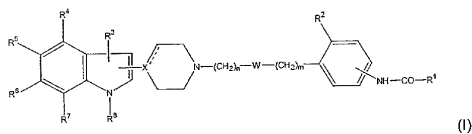

7 (51) C07D 405/00, 405/08, 409/08, 417/08, A61K 31/343, A61P 13/12

(21) 1755-2002

(22) 13.06.2001

(31) 60/211 724

(32) 15.06.2000

(33) US

(71) SCHERING CORPORATION, Kenilworth, NJ, US;

(72) Chackalamannil Samuel, East Brunswick, NJ, US; Chelliah Mariappan, Edison, NJ, US; Xia Yan, Edison, NJ, US;

(74) Majlingová Marta, Ing., Bratislava, SK;

(86) PCT/US01/19025

(87) WO01/96330

(54) Nor-seko-himbacínové deriváty, farmaceutický prostriedok s ich obsahom a ich použitie

(57) Heterocyklické-substituované zlúčeniny všeobecného vzorca (I) alebo ich farmaceuticky prijateľné soli, kde: Z je $-(CH_2)_n-$; (a); (b), kde R^{10} neprítomný; alebo, (c) kde R^3 je neprítomný; jednoduchá prerušovaná čiara znamená voliteľnú dvojitú väzbu; dvojitá prerušovaná čiara znamená voliteľnú jednoduchú väzbu; n je 0 až 2; Het je voliteľne substituovaná mono-, bi- alebo tricyklická heteroaromatická skupina; B je $-(CH_2)_{n_3}-$, kde n_3 je 0 až 5, $-CH_2-O-$, $-CH_2S-$, $-CH_2-NR^6-$, $-C(O)NR^6-$, $-NR^6C(O)-$, (d), voliteľne substituovaný alkenyl alebo voliteľne substituovaný alkynyl; X je $-O-$ alebo $-NR^6-$, keď dvojitá prerušovaná čiara znamená jednoduchú väzbu, alebo X je H, $-OH$ alebo $-NHR^{20}$ – keď väzba je neprítomná; Y je $=O$, $=S$, (H,H), (H, OH) alebo (H, C_1-C_6 alkoxykupina), keď dvojitá prerušovaná čiara znamená jednoduchú väzbu, alebo keď väzba je neprítomná, Y je $=O$, $=NOR^{17}$ (H,H), (H, OH), (H, SH), (H, C_1-C_6 alkoxykupina) alebo (H, substituovaná-aminoskupina); R^{22} a R^{23} sú nezávisle $-OH$, $-OC(O)R^{30}$, $OC(O)NR^{30}R^{31}$, alebo voliteľne substituovaný alkyl, alkenyl, alkynyl, heterocykloalkyl, aryl, cykloalkyl, cykloalkenyl, karbonyl, aminoskupina, alkoxykupina, alkenyloxyskupina, alkynyloxyskupina, heterocykloalkyloxyskupina, cykloalkyloxyskupina alebo cykloalkenyloxyskupina; alebo R^{22} a R^{10} , alebo R^{23} a R^{11} , môžu tvoriť karbocyklický alebo heterocyklický kruh; a zostávajúce premenné sú opísané v opise vynálezu. Opísané sú tiež farmaceutické prostriedky obsahujúce tieto zlúčeniny a ich použitie ako antagonistické látky trombínového receptora a látky viažuce sa na kanabinoidné receptory.

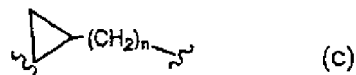
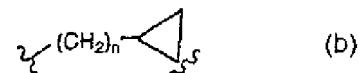
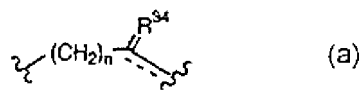
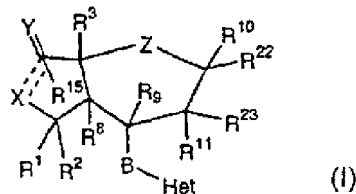

7 (51) C07D 409/12, 401/12, 413/12, 213/82, 405/12, 407/12, 409/14, 417/12, A61K 31/44 // (C07D 409/12, 333:00, 213:00) (C07D 405/12, 303:00, 231:00)

(21) 63-2003

(22) 09.07.2001

(31) 60/217 965, 60/241 614, 60/292 988

(32) 13.07.2000, 19.10.2000, 23.05.2001

(33) US, US, US

(71) ELI LILLY AND COMPANY, Indianapolis, IN, US;

(72) Evers Britta, Hamburg, DE; Jesudason Cynthia Darshini, Indianapolis, IN, US; Karanjawala Rushad Eruch, Zionsville, IN, US; Remick David Michael, Fishers, IN, US; Ruehter Gerd, Hamburg, DE; Sall Daniel Jon, Greenwood, IN, US; Schotten Theo, Hamburg, DE; Siegel Miles Goodman, Indianapolis, IN, US; Stenzel Wolfgang, Hamburg, DE; Stucky Russell Dean, Indianapolis, IN, US; Werner John Arnold, Greenwood, IN, US;

(74) Bezák Marián, Ing., Bratislava, SK;

(86) PCT/US01/16519

(87) WO02/06276

(54) Agonisty adrenergného beta-3 receptora

(57) Je opísaný agonista adrenergného beta₃-receptora všeobecného vzorca (I) alebo soľ uvedenej zlúčeniny. Uvedená zlúčenina umožňuje zvýšenie lipolýzy a výdaj energie v bunkách, a je preto vhodná na liečenie diabetes typu II a/alebo obezity. Tiež je opísané jej použitie na znižovanie hladín triglyceridov a hladín cholesterolu alebo na zvýšenie hladín lipoproteínu s vysokou hustotou, alebo k zníženiu motility čriev, na redukciu neurogénnych zápalov alebo ako antidepressívum, na liečenie diabetes a obezity. Tiež sú opísané kompozície s jej obsahom.

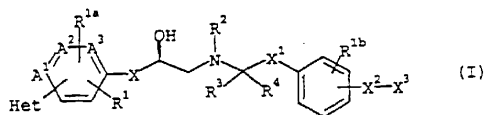

7 (51) C07D 413/04, A61K 31/421, A61P 37/00

(21) 869-2002

(22) 15.12.2000

(31) 60/173 260

(32) 28.12.1999

(33) US

(71) Pfizer Products Inc., Groton, CT, US;

(72) Chupak Louis Stanley, Groton, CT, US; Duplantier Allen Jacob, Groton, CT, US; Lau Wan Fang, Groton, CT, US; Milici Anthony John, Groton, CT, US;

(74) Bušová Eva, JUDr., Bratislava, SK;

(86) PCT/IB00/01893

(87) WO01/51487

(54) Nepeptidylové inhibítory VLA-4 dependentnej bunkovej väzby použiteľné na liečbu zápalových, autoimunitných a respiračných ochorení

(57) Sú opísané nepeptidylové zlúčeniny, ktoré sú inhibítormi VLA-4 použiteľnými pri liečbe zápalových, autoimunitných alebo respiračných ochorení a ktoré zahŕňajú zlúčeniny všeobecného vzorca (1.0.0), a ich farmaceuticky prijateľné soli a ďalšie proliečivá.

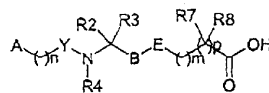

(1.0.0)

7 (51) C07D 413/12, A61K 31/42, A61P 9/08, C07D 261/16

(21) 953-2002

(22) 29.12.2000

(31) 60/174 104

(32) 31.12.1999

(33) US

(71) TEXAS BIOTECHNOLOGY CORPORATION, Houston, TX, US;

(72) Wu Chengde, Pearland, TX, US; Holland George W., Houston, TX, US; Blok Natalie, Houston, TX, US;

(74) Tomeš Pavol, Ing., Bratislava, SK;

(86) PCT/US00/35599

(87) WO01/49685

(54) Sulfónamidy a ich deriváty, ktoré upravujú aktivitu endotelínu

(57) Poskytujú sa tienyl-, furyl-, pyrolyl- a fenylsulfónamidy, prípravky farmaceuticky prijateľných derivátov týchto látok a spôsoby úpravy alebo pozmenenie aktivity endotelínovej skupiny peptidov. Predovšetkým sa poskytujú N-(izoxazolyl)-tienylsulfónamidy, N-(izoxazolyl)furylsulfónamidy, N-(izoxazolyl)pyrolylsulfónamidy a N-(izoxazolyl)fenylsulfónamidy, prípravky, ktoré ich obsahujú, použitie týchto sulfónamidov na inhibíciu väzby endotelínového peptidu na endotelínový receptor uvedením receptora do styku so sulfónamidom.

7 (51) C07D 471/04, A61K 31/305

(21) 1063-2002

(22) 23.01.2001

(31) 60/178 261

(32) 25.01.2000

(33) US

(71) WARNER-LAMBERT COMPANY, Morris Plains, NJ, US;

(72) Booth Richard John, Ann Arbor, MI, US; Dobrusin Ellen Myra, Ann Arbor, MI, US; Josyula Vara Prasad Venkata Nagendra, Ann Arbor, MI, US; McNamara Dennis Joseph, Ann Arbor, MI, US; Toogood Peter Laurence, Ann Arbor, MI, US;

(74) Bušová Eva, JUDr., Bratislava, SK;

(86) PCT/IB01/00069

(87) WO01/55147

(54) Pyrido[2,3-d]pyrimidín-2,7-diamínové inhibítory kinázy

(57) Opisujú sa deriváty pyrido[2,3-d]pyrimidín-2,7-diamínových zlúčenín, ktoré fungujú ako inhibítory kináz regulujúcich bunkový cyklus, ako sú kinázy závislé od cyklínu i tyrozin kinázy sprostredkujúce rastový faktor. Tieto zlúčeniny sú vhodné na liečbu porúch spôsobených bunkovým bujnením, ako sú ateroskleróza a restenóza; rakoviny; angiogenéza; vírusové infekcie zahŕňajúce DNA vírusy ako napr. herpes a RNA vírusy ako napr. HIV; hubové infekcie; diabetes I. typu, diabetické neuropatie a retinopatie; skleróza;

glomerulonefritída, neurovegetatívne choroby vrátane Alzheimerovej choroby; autoimunitné choroby ako napr. psoriáza, reumatická artritída a lupus; odmietanie transplantovaných orgánov; dna; polycystické obličkové choroby a zápal, ako sú zápalové črevné choroby.

7 (51) C07D 471/14, A61K 31/55 // (C07D 471/14, 243:00)

(21) 1772-2002

(22) 14.06.2001

(31) 60/212 329, 60/256 638

(32) 16.06.2000, 18.12.2000

(33) US, US

(71) BOEHRINGER INGELHEIM (CANADA) LTD., Laval, Québec, CA;

(72) Simoneau Bruno, Laval, Québec, CA;

(74) Majlingová Marta, Ing., Bratislava, SK;

(86) PCT/CA01/00890

(87) WO01/96338

(54) Nenukleozidové inhibítory reverznej transkriptázy, farmaceutický prostriedok s ich obsahom a ich použitie

(57) Opisujú sa nenukleozidové inhibítory reverznej transkriptázy všeobecného vzorca (I), kde R² je vybraný zo skupiny, ktorá pozostáva z H, F, Cl, C₁₋₄-alkylu, C₃₋₄-cykloalkylu a CF₃; R⁴ je H alebo Me; R⁵ je H, Me alebo Et s podmienkou, že R⁴ a R⁵ nie sú oba Me, a ak R⁴ je Me, potom R⁵ nemôže byť Et; R¹¹ je Et, cyklopropyl, propyl, izopropyl alebo cyklobutyl; a Q je vybraný zo skupiny, ktorá pozostáva zo vzorcov a, b, c a d a ich farmaceuticky prijateľné soli ako inhibítory HIV reverznej transkriptázy štandardného typu a niekoľkých mutujúcich kmeňov.

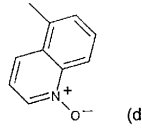
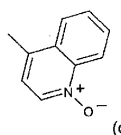
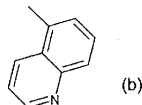
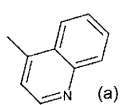
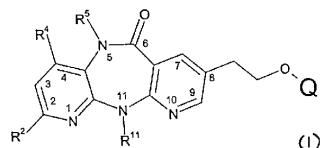

7 (51) C07D 487/00

(21) 1841-2002

(22) 28.06.2001

(31) 60/215 585

(32) 30.06.2000

(33) US

(71) Wyeth, Madison, NJ, US;

(72) Schmitt Mark R., Trenton, NJ, US; Kirsch Donald R., Princeton, NJ, US; Harris Jane E., Pennington, NJ, US; Beyer Carl F., Chester, NY, US; Pees Klaus-Juergen, Mainz, DE; Carter Paul, Biberach an der Riss, DE; Pfrengle Waldemar,

Seibersbach, DE; Albert Guido, Hackenheim, DE;

(74) Majlingová Marta, Ing., Bratislava, SK;

(86) PCT/US01/20672

(87) WO02/02563

(54) Použitie substituovaných triazolopyrimidínových derivátov a farmaceutický prostriedok s ich obsahom

(57) Je opísané použitie substituovaných triazolopyrimidínových derivátov všeobecného vzorca (I) alebo ich farmaceuticky prípustných solí na výrobu lieku na liečenie alebo inhibíciu rastu rakovinových nádorových buniek a s tým spojených ochorení cicavcov, ktorí takú liečbu potrebujú; ďalej na liečenie alebo inhibíciu rastu nádorových rakovinových buniek a s tým spojených ochorení cicavcov, ktorí takú liečbu potrebujú, interakciou s turbulínom a mikrotubulami, a podporou mikrotubulovej polymerizácie; ďalej vynález poskytuje farmaceutický prostriedok s účinným množstvom substituovaného triazolopyrimidínového derivátu alebo jeho farmaceuticky prípustnej soli.

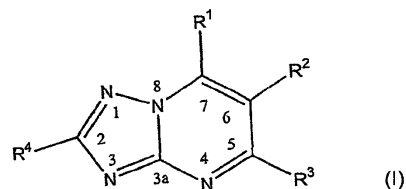

7 (51) C07D 487/04

(21) 1683-2002

(22) 31.05.2001

(31) 0013488.2, 0002102-2

(32) 02.06.2000, 06.06.2000

(33) GB, SE

(71) AstraZeneca AB, Södertälje, SE;

(72) Larsson Ulf, Södertälje, SE; Magnusson Mattias, Södertälje, SE; Musil Tibor, Södertälje, SE; Palmgren Andreas, Södertälje, SE;

(74) Žovicová Viera, Mgr., Bratislava, SK;

(86) PCT/SE01/01241

(87) WO01/92263

(54) Triazolopyrimidínové zlúčeniny

(57) Zlúčenina vzorca (I), využiteľná ako farmaceutický medziprodukt, spôsob jej prípravy a jej použitia na prípravu farmaceutických prípravkov.

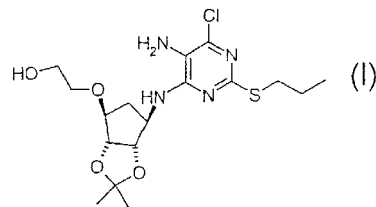

7 (51) C07D 487/04, A61K 31/505, A61P 37/08, 11/06, 35/00, 7/02

(21) 1533-2002

(22) 17.04.2001

(31) 128870-2000

(32) 28.04.2000

(33) JP

- (71) BAYER AKTIENGESELLSCHAFT, Leverkusen, DE;
 (72) Yura Takeshi, Nara-shi, Nara, JP; Concepcion Arnel, Nara-shi, Nara, JP; Han Gyoonee, Nara-shi, Nara, JP; Marumo Makiko, Nara-shi, Nara, JP; Katsumata Hiroko, Souraku-gun, Kyoto, JP; Kawamura Norihiro, Nara-shi, Nara, JP; Kokubo Toshio, Nara-shi, Nara, JP; Komura Hiroshi, Nara-shi, Nara, JP; Li Yingfu, Nara-shi, Nara, JP; Lowinger Timothy B., Nishinomija-shi, Hyogo, JP; Mogi Muneto, Nara-shi, Nara, JP; Yamamoto Noriyuki, Nara-shi, Nara, JP; Yoshida Nagahiro, Souraku-gun, Kyoto, JP; Miller Scott, Longmont, CO, US; Popp Margaret A., Yonkers, NY, US; Redmann Aniko M., Derby, CT, US; Rodriguez Martha E., Longmont, CO, US; Scott William J., Guilford, CT, US; Wang Ming, Milford, CT, US;
 (74) Hörmannová Zuzana, Ing., Bratislava, SK;
 (86) PCT/EP01/04357
 (87) WO01/83485

(54) Imidazopyrimidinové a triazolopyrimidinové deriváty, spôsob ich prípravy, farmaceutický prostriedok obsahujúci tieto deriváty a použitie

- (57) Zlúčenina všeobecného vzorca (I), v ktorom R^1 znamená $-X-R^4$, prípadne substituovaný heterocyklický zvyšok, prípadne substituovaný karbo-cyklický zvyšok alebo prípadne substituovanú kondenzovanú kruhovú časť, X znamená CR^5R^6 , O, S, SO, SO₂ alebo NR⁷, Y je CH alebo N, R² je vodík, prípadne substituovaná C₁-C₁₀ alkylová skupina atď., R³ je prípadne substituovaná arylová skupina alebo prípadne substituovaná heteroarylová skupina atď., R⁴ je prípadne substituovaná arylová skupina, prípadne substituovaná heteroarylová skupina atď., R⁵, R⁶ a R⁷ môžu byť rovnaké alebo rozdielne a predstavujú vodík, prípadne substituovanú C₁-C₁₀ alkylovú skupinu atď. Tieto zlúčeniny prejavujú antialergickú účinnosť a podobné ďalšie vlastnosti.

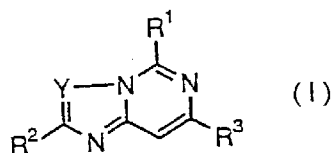

7 (51) C07D 487/04, 471/04, A61K 31/4162, 31/437, A61P 35/00, 25/00, 31/12 // (C07D 487/04, 231:00, 209:00) (C07D 471/04, 231:00, 221:00)

- (21) 188-2003
 (22) 25.07.2001
 (31) 09/635 914
 (32) 10.08.2000
 (33) US
 (71) PHARMACIA ITALIA S. p. A., Milan, IT;
 (72) Fancelli Daniele, Milan, IT; Pittala Valeria, Milan, IT; Varasi Mario, Milan, IT;
 (74) PATENTSERVIS BRATISLAVA, a. s., Bratislava, SK;
 (86) PCT/EP01/08639
 (87) WO02/12242

(54) Bicyklopyrazoly aktívne ako kinázové inhibítory, spôsob ich prípravy a farmaceutické prípravky ich obsahujúce

- (57) Opisujú sa bicyklopyrazolové zlúčeniny vzorca (I), ktoré sú užitočné na liečenie ochorení spojených s neregulovanými proteínovými kinázami.

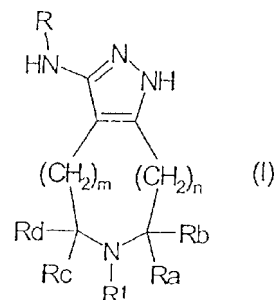

7 (51) C07D 515/22, 491/22, 471/18, A61K 35/00 // (C07D 515/22, 291:00, 241:00, 221:00, 317:00) (C07D 491/22, 241:00, 221:00) (C07D 471/18, 241:00, 221:00)

- (21) 1527-2002
 (22) 15.05.2001
 (31) PCT/GB00/01852
 (32) 15.05.2000
 (33) GB
 (71) PHARMA MAR, S. A., Madrid, ES;
 (72) Cuevas Carmen, Madrid, ES; Perez Marta, Madrid, ES; Francesch Andrés, Madrid, ES; Fernández Carolina, Madrid, ES; Chicharro Jose Luis, Madrid, ES; Gallego Pilar, Madrid, ES; Zarzuelo Maria, Madrid, ES; Manzanares Ignacio, Madrid, ES; Martin Maria Jesus, Madrid, ES; Munt Simon, Madrid, ES;

(74) PATENTSERVIS BRATISLAVA, a. s., Bratislava, SK;

(86) PCT/GB01/02120

(87) WO01/87895

(54) Syntetický spôsob výroby ekteínascidínových zlúčenín

- (57) Je opísaný spôsob prípravy kondenzovaných zlúčenín všeobecného vzorca (XIV), medzi ktoré patria ekteínascidíny so spiroamín-1,4-mostíkom, kde sa 1,4 mostík vytvorí pri kondenzovanej 1-labilnej, 10-hydroxy, 18-chránená hydroxy, di-6,8-en-5-on zlúčenine odobratím C-18 chrániacej skupiny a vnesením spiroamínu.

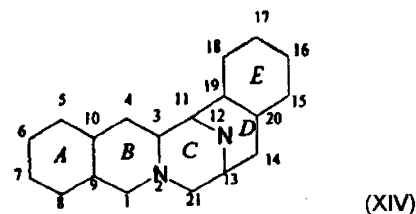

7 (51) C07H 3/06

- (21) 781-2002
 (22) 07.12.2000
 (31) 199 58 958.2
 (32) 07.12.1999
 (33) DE

- (71) N.V.NUTRICIA, Zoetermeer, NL;
 (72) Stahl Bernd, Friedrichsdorf, DE; Böhm Günther, Echezell, DE; Finke Berndt, Ober-Mörlen, DE; Georgi Gilda, Friedrichsdorf, DE; Jelinek Jürgen, Rosbach, DE; Schmitt Joachim J., Hösbach, DE;
 (74) Bušová Eva, JUDr., Bratislava, SK;
 (86) PCT/EP00/12345
 (87) WO01/42263
(54) Oligosacharidová zmes
 (57) Opísaná je zmes na báze oligosacharidov, ktoré sa získali z jedného alebo viacerých druhov zvieracieho mlieka a skladajú sa z dvoch alebo viacerých monosacharidových jednotiek. Oligosacharidová zmes má aspoň dve oligosacharidové frakcie, z ktorých každá sa skladá aspoň z dvoch rozdielnych oligosacharidov, pričom k nim nepatrí voľná laktóza, celkové spektrum oligosacharidov nachádzajúcich sa v oligosacharidovej zmesi sa od spektra druhu zvieracieho mlieka (alebo druhov zvieracieho mlieka, z ktorého alebo z ktorých sa získali oligosacharidové frakcie, líši a ak sa oligosacharidy získali len z jedného druhu zvieracieho mlieka, pomer neutrálnych oligosacharidov ku kyslým oligosacharidom je 90 až 60 : 10 až 40 % hmotn. alebo ak sa oligosacharidy získali aspoň z dvoch druhov zvieracieho mlieka, tieto oligosacharidy získané z dvoch rôznych druhov zvieracieho mlieka tvoria vždy aspoň 10 % hmotn. z celkových oligosacharidov nachádzajúcich sa v oligosacharidovej zmesi. Oligosacharidová zmes sa vzhľadom na svoj pozitívny účinok a najmä svoj antiinfekčný účinok podobá takej zmesi z ľudského mlieka.

- 7 (51) C07H 15/04, 5/06, 11/00, 7/033, C08B 37/00, A61K 31/70, A61P 29/00**
(21) 1393-2002
 (22) 26.03.2001
 (31) 00/03910
 (32) 28.03.2000
 (33) FR
 (71) AVENTIS PHARMA S. A., Antony, FR;
 (72) Mourier Pierre, Charenton Le Pont, FR; Perrin Elisabeth, Evreux, FR; Viskov Christian, Ris Orangis, FR;
 (74) Čechvalová Dagmar, Bratislava, SK;
 (86) PCT/FR01/00903
 (87) WO01/72762
(54) Farmaceutické kompozície, ktoré obsahujú oligosacharidy, oligosacharidy a ich príprava a použitie
 (57) Opísané sú farmaceutické kompozície, ktoré obsahujú ako účinnú látku oligosacharid všeobecného vzorca (I), v ktorom n znamená celé číslo od 0 do 25, R¹, R³, R⁴, R⁵, R⁶ a R⁸ znamenajú atómy vodíka alebo skupinu SO₃M, R² a R⁷ znamenajú atómy vodíka alebo skupinu SO₃M, alebo skupinu COCH₃ a M znamená Na, Ca, Mg alebo K, zmes oligosacharidov všeobecného vzorca (I) a spôsoby ich prípravy.

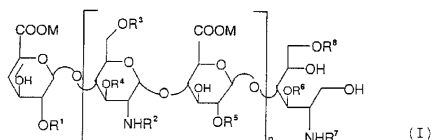

- 7 (51) C07H 19/167, A61K 31/70, A61P 11/00, 9/00**
(21) 484-2002
 (22) 06.10.2000
 (31) 9924363.6
 (32) 14.10.1999
 (33) GB
 (71) Pfizer Inc., New York, NY, US;
 (72) Monaghan Sandra Marina, Sandwich, Kent, GB;
 (74) Bušová Eva, JUDr., Bratislava, SK;
 (86) PCT/IB00/01444
 (87) WO01/27130
(54) Purínové deriváty
 (57) Opísané sú zlúčeniny všeobecného vzorca (I) a ich farmaceuticky prijateľné soli a solváty, spôsoby ich prípravy, medziprodukty použité na ich prípravu, kompozície obsahujúce uvedené zlúčeniny a použitie vyššie uvedených zlúčenín ako agonistov adenosínového A_{2a}-receptora.

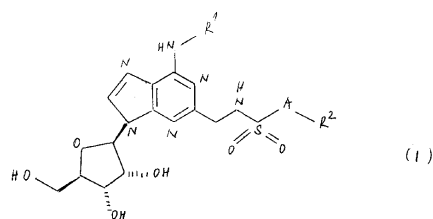

- 7 (51) C07J 31/00, 17/00, A61K 31/58, A61P 5/44, 11/06, 11/08**
(21) 142-2003
 (22) 03.08.2001
 (31) 0019172.6, 0108800.4
 (32) 05.08.2000, 07.04.2001
 (33) GB, GB
 (71) GLAXO GROUP LIMITED, Greenford, Middlesex, GB;
 (72) Biggadike Keith, Stevenage, Hertfordshire, GB; Coote Steven John, Stevenage, Hertfordshire, GB; Kay Nice Rosalyn, Stevenage, Hertfordshire, GB;
 (74) Majlingová Marta, Ing., Bratislava, SK;
 (86) PCT/GB01/03495
 (87) WO02/12265
(54) S-fluórmetyléster kyseliny 6α, 9α-difluór-17α-[(2-furanylkarboxyl)oxy]-11β-hydroxy-16α-metyl-3-oxo-androsta-1,4-dién-17β-karbotiovej, spôsob jeho prípravy, farmaceutický prostriedok s jeho obsahom, jeho použitie a medziprodukty
 (57) Opísaný je S-fluórmetyléster kyseliny 6α, 9α-difluór-17α-[(2-furanylkarboxyl)oxy]-11β-hydroxy-16α-metyl-3-oxo-androsta-1,4-dién-17β-karbotiovej vzorca (I) a jeho solváty, spôsoby jeho prípravy, farmaceutický prostriedok s jeho obsahom, jeho použitie v humánnej a veterinárnej medicíne na liečenie zápalových a alergických stavov a medziprodukty na jeho výrobu.

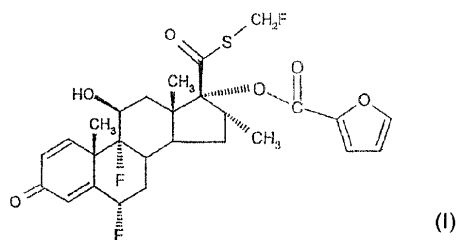

7 (51) C07J 53/00, A61K 31/565, A61P 5/30, 5/36

(21) 1707-2002

(22) 01.05.2001

(31) 00201986.7

(32) 06.06.2000

(33) EP

(71) Akzo Nobel N.V., Arnhem, NL;

(72) Loozen Hubert Jan Jozef, Uden, NL;

(74) Majlingová Marta, Ing., Bratislava, SK;

(86) PCT/EP01/04868

(87) WO02/00682

(54) 16,17- Karbocyklické kondenzované steroidné zlúčeniny, farmaceutický prostriedok s ich obsahom a ich použitie

(57) Opísané sú steroidné zlúčeniny všeobecného vzorca (I), kde čiarkované väzby znamenajú možné dvojité väzby, R^6 je H, $=CH_2$ alebo $-CH_3$ alebo $-CH_2-CH_3$, R^7 je H, C_{1-4} -alkyl, C_{2-5} -alkenyl alebo C_{2-5} -alkinyl, kde alkylová, alkenylová alebo alkinyllová skupina môže byť substituovaná 1 až 3 halogénovými atómami, nezávisle vybranými zo skupiny pozostávajúcej z atómov fluóru alebo chlóru, R^{11} je H, C_{1-4} -alkyl, C_{2-4} -alkenyl, C_{2-4} -alkinyl alebo C_{1-4} -alkylidén, kde alkylová, alkenylová, alkinyllová alebo alkyldiénová skupina môže byť substituovaná 1 až 3 halogénovými atómami, nezávisle vybranými zo skupiny pozostávajúcej z atómov fluóru alebo chlóru, E znamená spoločne s atómami uhlíka číslo 16 a 17 kostry steroidu štvor- až sedemčlenný kruh, pričom tento kruh je α v cis- konfigurácii voči kostre steroidu a môže obsahovať jednu alebo dve endocyklické väzby alebo ich prekursor. Ďalej sú opísané farmaceutické prostriedky s obsahom týchto zlúčenín a ich použitie.

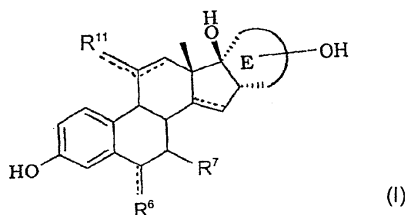

7 (51) C07K 9/00

(21) 1852-2002

(22) 01.05.2001

(31) 60/213 410

(32) 22.06.2000

(33) US

(71) THERAVANCE, Inc., South San Francisco, CA, US;

(72) Leadbetter Michael R., San Leandro, CA, US; Linsell Martin S., San Mateo, CA, US;

(74) ROTT, RŮŽIČKA & GUTTMANN, v. o. s., Bratislava, SK;

(86) PCT/US01/13998

(87) WO01/98328

(54) Fosfonátové deriváty glykopeptidu

(57) Sú opísané deriváty glykopeptidov, ktoré sú substituované jedným alebo viacerými substituentami, pričom každý substituent obsahuje jednu alebo viacero fosfono skupín, a farmaceutické kompozície s ich obsahom. Uvedené deriváty sú účinné antibakteriálne činidlá.

7 (51) C07K 11/00

(21) 1124-2002

(22) 09.02.2001

(31) 0002952.0

(32) 09.02.2000

(33) GB

(71) PHARMA MAR, S. A., Madrid, ES;

(72) Albericio Fernando, Barcelona, ES; Giralt Ernest, Barcelona, ES; Jimenez José Carlos, Barcelona, ES; Lopez Angel, Barcelona, ES; Manzanares Ignacio, Madrid, ES; Rodrigues Ignacio, Madrid, ES; Royo Miriam, Barcelona, ES;

(74) PATENTSERVIS BRATISLAVA, a. s., Bratislava, SK;

(86) PCT/GB01/00576

(87) WO01/58934

(54) Zlúčenina, spôsob prípravy zlúčeniny, farmaceutický prostriedok a spôsob liečenia rakoviny

(57) Je opísaná kahalalidová zlúčenina napodobňujúca prírodný kahalalid, spôsob jej prípravy, farmaceutický prostriedok s jej obsahom a jej použitie na prípravu liečiva na prevenciu alebo liečenie rakoviny.

7 (51) C07K 14/705

(21) 1520-2002

(22) 27.04.2001

(31) 60/200 053, 60/214 860, 60/266 673, 09/843 221

(32) 27.04.2000, 28.06.2000, 06.02.2001, 26.04.2001

(33) US, US, US, US

(71) AMGEN INC., Thousand Oaks, CA, US;

(72) Kostenuik Paul, Newbury Park, CA, US; Liu Chuan-Fa, Longmont, CO, US; Lacey David Lee, Newbury Park, CA, US;

(74) Bušová Eva, JUDr., Bratislava, SK;

(86) PCT/US01/13528

(87) WO01/81415

(54) Modulátory receptorov pre hormón prštitných teliesok a proteín príbuzný s hormónom prštitných teliesok

(57) Terapeutické činidlá modulujúce aktivitu PTH a PTHr, ktorými sú PTH/PTHrP modulujúca doména a vehikulum, ako je polymér (napríklad PEG alebo dextrán) alebo Fc doména, kde vehikulum je kovalentne naviazané na C-koniec PTH/PTHrP modulujúcej domény. Vehikulum a PTH/PTHrP modulujúca doména môžu byť naviazané prostredníctvom N- alebo C-konca PTH/PTHrP modulujúcej domény. Výhodným vehikulom je Fc doména a výhodnou Fc domé-

nou je IgG Fc doména. Medzi výhodné PTH/PTHrP modulujúce domény patria aminokyselinové sekvencie odvodené od PTH/PTHrP. Ďalšie PTH/PTHrP modulujúce domény môžu byť generované fágovým zobrazením, RNA-peptidovým skrúňovaním a ďalšími technikami. Takéto peptidy budú obvykle modulátormi aktivity PTH a PTHrP, aj keď môžu byť tieto techniky použité na prípravu peptidových sekvencií, ktoré slúžia ako selektívne modulátory (napríklad účinkujú ako agonisty PTH aktivity, ale nie PTHrP aktivity).

-
- 7 (51) C07K 14/815, 14/24, 14/21, 14/245, C12N 9/02, 15/62, 1/21, A61P 7/02**
(21) 362-2002
 (22) 01.09.2000
 (31) 199 44 870.1
 (32) 18.09.1999
 (33) DE
 (71) AVENTIS PHARMA DEUTSCHLAND GMBH, Frankfurt, DE;
 (72) Habermann Paul, Eppstein, DE; Bender Rudolf, Bad Soden, DE;
 (74) Chmelíková Jana, RNDr., Bratislava, SK;
 (86) PCT/EP00/08537
 (87) WO01/21662
(54) Prekurzor hirudínu obsahujúci signálnu sekvenciu
 (57) Je opísaný prekurzor hirudínu obsahujúci signálnu sekvenciu a sekvenciu Leu-hirudínu, spôsob jeho prípravy a jeho použitie. Ďalej je opísaný spôsob zisťovania signálnej sekvencie pre sekretorickú expresiu ľubovoľného proteínu v *E. coli* a spôsob sekretorickej expície ľubovoľného proteínu v *E. coli*.

-
- 7 (51) C07K 16/06, A61K 38/16**
(21) 375-89
 (22) 19.01.1989
 (71) IMUNA, š.p., Šarišské Michaľany, SK;
 (72) Štěpánek Ivan, Ing., CSc., Šarišské Michaľany, SK;
(54) Spôsob separácie lipoproteínov z roztoku krvného gamaglobulínu
 (57) Bielkovinný materiál obsahujúci purifikovaný ľudský alebo zvierací gamaglobulín sa suspenduje za aseptických podmienok v takom množstve destilovanej apyrogénnej vody s teplotou 0°C až 6°C, aby sa koncentrácia bielkovín nachádzala v rozmedzí 5 až 180 g/l. Z roztoku sa lipoproteíny vyzrážajú pridaním polyetylén glykolu s molekulovou hmotnosťou 4 000 až 10 000, pričom vzniknutý preparát sa mieša alebo necháva stáť minimálne 2 hodiny a maximálne 24 hodín pri teplote 0°C až 6°C. Precipitát lipoproteínov sa z roztoku gamaglobulínov oddelí centrifugáciou a roztok sa vyčistí filtráciou alebo inou vhodnou fyzikálnou metódou. Následne sa uskutoční oddelenie balastných zlúčenín do molekulovej hmotnosti 150 000 v prostredí apyrogénnej destilovanej vody alebo vo vodnom roztoku NaCl v destilovanej apyrogénnej vode v koncentrácii do 30 g/l pri teplote 0°C až 6°C pri pH 4,0 až 8,0. Takto získaná forma monoméru IgG sa zakoncentrováva, sterilizuje a pred komorou lyofilizáciou sa roztok stabilizuje pri-

dávaním NaCl, glukózy, maltózy alebo iných cukrov. Roztok sa rozplní, vykoná sa jeho namrazenie a lyofilizácia, v prípade potreby sa roztok gamaglobulínu pred lyofilizáciou alebo po nej podrobí ďalšiemu spracovaniu pomocou iontovej alebo afinitnej chromatografie kvôli získaniu kvalitatívnych parametrov IgG.

-
- 7 (51) C07K 16/24, C12N 15/13, 15/63, C12P 21/08, A61K 39/395**
(21) 1812-2002
 (22) 29.06.2001
 (31) 0016138.0
 (32) 30.06.2000
 (33) GB
 (71) Novartis AG, Basel, CH;
 (72) Hiestand Peter, Allschwil, CH; Hofstetter Hans, Riehen, CH; Payne Trevor Glyn, Berne, CH; Urfer Roman, Basel, CH; Di Padova Franco E., Birsfelden, CH;
 (74) Čechvalová Dagmar, Bratislava, SK;
 (86) PCT/EP01/07468
 (87) WO02/02640
(54) Protilátky proti ľudskému MCP-1
 (57) Molekula viažuca MCP-1, ktorá obsahuje aspoň jednu variabilnú doménu ťažkého reťazca imunoglobulínu (V_H) obsahujúcu hypervariabilné úseky CDR1, CDR2 a CDR3 na použitie na liečenie ochorení alebo porúch sprostredkovaných MCP-1 alebo eotaxinom.

-
- 7 (51) C08K 5/3415, 5/3432, 5/3462**
(21) 3-2003
 (22) 03.07.2001
 (31) 00/08682
 (32) 04.07.2000
 (33) FR
 (71) RHODIA CHIMIE, Boulogne Billancourt Cedex, FR;
 (72) Prud'homme Christian, Lyon, FR;
 (74) Čechvalová Dagmar, Bratislava, SK;
 (86) PCT/FR01/02126
 (87) WO02/02685
(54) Spôsob stabilizácie halogenovaných polymérov pomocou pyrolov alebo derivátov a stabilizačná kompozícia
 (57) Opisuje sa spôsob stabilizácie halogenovaných polymérov s použitím aspoň jednej zlúčeniny zvolenej z množiny zahrnujúcej pyroly a deriváty, ktoré v α -polohe vzhľadom na dusík nesú karboxylovú funkčnú skupinu vo forme kyseliny alebo soli alebo prípadne substituovanú arylovú skupinu. Kompozícia na stabilizáciu obsahuje aspoň jeden pyrol alebo derivát a aspoň jednu prísadu zvolenú z množiny zahrnujúcej aminouracyly, dihydroxyridíny alebo ich zmesi.

-
- 7 (51) C09D 119/00, B32B 9/00, 25/00**
(21) 1546-2002
 (22) 30.10.2002
 (31) 101 56 635.2
 (32) 17.11.2001
 (33) DE

- (71) Carl Freudenberg KG, Weinheim, DE;
 (72) Kühl Hans-Michael, Hirschberg, DE; Graab Gerhard, Mannheim, DE;
 (74) ROTT, RŮŽIČKA & GUTTMANN, v. o. s., Bratislava, SK;
(54) Poťah stola alebo pracovnej plochy
 (57) Poťah stola alebo pracovnej plochy zahrnujúceho prvú elektricky vodivú vrstvu so špecifickým odporom v rozsahu $5 \times 10^6 \Omega\text{cm}$ až $5 \times 10^9 \Omega\text{cm}$ a druhú elektricky vodivú vrstvu so špecifickým odporom v rozsahu $5 \times 10^4 \Omega\text{cm}$ až $5 \times 10^7 \Omega\text{cm}$, pričom vrstvy zahrnujú kaučukové zmesi, ktoré obsahujú antistatiká a/alebo elektricky vodivé častice, ktoré sú spolu kalandrované a spojené vulkanizáciou a ktoré majú obsah síranov, extrahovateľných deionizovanou vodou, menej ako $100 \mu\text{g}/\text{cm}^2$. Vynález sa ďalej týka spôsobu výroby takého poťahu.

-
- 7 (51) C09K 11/02, F21K 2/00, H01H 9/18, F21V 9/16**
(21) 10-2003
 (22) 08.06.2001
 (31) 0013972.5, 0107069.7
 (32) 08.06.2000, 21.03.2001
 (33) GB, GB
 (71) Baillie Craig Jameson, Castleton, Cardiff, GB; Lambert Stephen, Ocle Pychard, Hereford, GB;
 (72) Baillie Craig Jameson, Castleton, Cardiff, GB; Lambert Stephen, Ocle Pychard, Hereford, GB;
 (74) PATENTSERVIS BRATISLAVA, a. s., Bratislava, SK;
 (86) PCT/GB01/02532
 (87) WO01/94496
(54) Svetielkujúci materiál
 (57) Svetielkujúci materiál obsahujúci kaučuk, sklo alebo plastický matricový materiál, luminiscenčný materiál dispergovaný v matrici a pigment dispergovaný v matrici. Pigment dáva matrici farbu pri bielom svetle a pigment umožňuje prenos svetla vyžarovaného svetielkujúcim materiálom.

-
- 7 (51) C11B 9/00, 9/02, A23L 1/222**
(21) 137-2003
 (22) 12.07.2001
 (31) 00116729.5
 (32) 03.08.2000
 (33) EP
 (71) SOCIÉTÉ DES PRODUITS NESTLÉ S. A., Vevey, CH;
 (72) Corthesy-Theulaz Irène, Epalinges, CH; Bergonzelli Gabriela, Bussigny-Pres Lausanne, CH; Audrin Antoine, Blonay, CH; Marion Jean-Paul, Chardonne, CH; Aeschbach Robert, Vevey, CH;
 (74) Majlingová Marta, Ing., Bratislava, SK;
 (86) PCT/EP01/08076
 (87) WO02/12421
(54) Vyživová zmes, spôsob jej výroby a jej použitie
 (57) Vyživová zmes obsahuje esenciálny olej vybraný zo skupiny zahŕňajúcej mrkvové semená, škoricovú kôru, klinček, rascu, eukalyptus, grapefruit, lemongrass guatemala, manuka olej, oregano, šalviu, saturejku, estragón, tymián, kombináciu dvoch alebo viacerých z nich, a/alebo zlúčeninu izolovanú z jedného z esenciálnych olejov, ktorá

je vybraná zo skupiny zahŕňajúcej α -pinén, β -pinén, karvakrol, citral, citronelal, estragol, eugenol, eukalyptol, farnezol, geranul acetát, geraniol, zázvorový oleorezín, izoeugenol, limonén, linalool, mentol, nerol, perila aldehyd, tymol, trans-2-hexenal alebo kombináciu dvoch alebo viacerých z nich. Spôsob výroby zahŕňa krok zmiešavania zložiek v potrebných množstvách. Používa sa na výrobu funkčného potravinového výrobku alebo lieku na prevenciu alebo liečenie infekcie gastrickým *Helicobacter*-podobným organizmom.

-
- 7 (51) C11C 3/10, C07C 67/48, 69/24**
(21) 1658-2001
 (22) 14.11.2001
 (71) Fakulta chemickej a potravinárskej technológie STU, Bratislava, SK;
 (72) Cvengroš Ján, doc. Ing., DrSc., Bratislava, SK; Cvengroš Martin, Ing., CSc., Martin, SK;
 (74) Holoubková Mária, Ing., Bratislava, SK;
(54) Spôsob úpravy metylesterov vyšších mastných kyselín
 (57) Spôsob úpravy metylesterov vyšších mastných kyselín, pripravených alkalicky katalyzovanou transesterifikáciou rastlinných olejov a/alebo živočíšnych tukov metanolom v dvoch stupňoch po odstránení druhostupňovej glycerolovej fázy, spočíva v tom, že metylesterová fáza sa po odstránení metanolu zmieša s vodou s podielom 0,2 až 5,0 % hmotn. vzhľadom na hmotnosť metylesterovej fázy a vzniknutá heterogénna zmes sa rozdelí odstredením.

-
- 7 (51) C11C 3/10, C07C 67/48, 69/24, B01D 3/04**
(21) 1657-2001
 (22) 14.11.2001
 (71) Fakulta chemickej a potravinárskej technológie STU, Bratislava, SK;
 (72) Cvengroš Ján, doc. Ing., DrSc., Bratislava, SK; Cvengrošová Zuzana, Ing., CSc., Bratislava, SK;
 (74) Holoubková Mária, Ing., Bratislava, SK;
(54) Spôsob úpravy metylesterov vyšších mastných kyselín a zariadenie na jeho vykonávanie
 (57) Metylestery vyšších mastných kyselín sa upravujú tak, že zo surových metylesterov po druhom stupni transesterifikácie sa odstráni nezreagovaný metanol, zmes sa schladí, vyzrážaná ťažšia alkalická fáza sa oddelí a ľahšia metylesterová fáza sa uvedie do kontaktu s vodou v hmotnostnom pomere metylestery: voda od 1:0,01 do 1:0,40 a po rozsadení sa suší. Zariadenie na úpravu metylesterov vyšších mastných kyselín pozostáva z kolóny (1) na kontakt metylesterov s vodou, ktorá má v dolnej časti priehradku (7) s dýzami (6), hrdlo na odvod vody (5) a hrdlo na prívod metylesterov (2) a v hornej časti hrdlo na odvod metylesterov (3) a hrdlo na prívod vody (4).

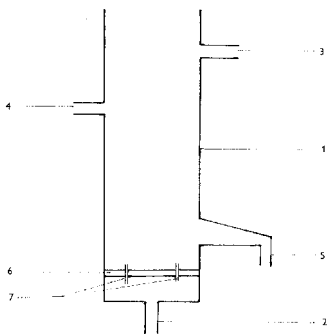

7 (51) C11C 3/10, C07C 67/48, 69/24

(21) 1656-2001

(22) 14.11.2001

(71) Fakulta chemickej a potravinárskej technológie STU, Bratislava, SK;

(72) Cvengroš Ján, doc. Ing., DrSc., Bratislava, SK;

(74) Holoubková Mária, Ing., Bratislava, SK;

(54) Spôsob prípravy metylesterov vyšších mastných kyselín

(57) Metylestery vyšších mastných kyselín sa pripravujú kyslo katalyzovanou esterifikáciou tak, že vyššie mastné kyseliny a/alebo zmes ich metylesterov s číslom kyslosti 40 až 200 mg KOH/g sa miešajú s metanolom pri zvýšenej teplote v mólovom pomere voľná mastná kyselina : metanol 1:2 až 1:10, pričom pri dosiahnutí čísla kyslosti 2 až 20 mg KOH/g sa z reakčnej zmesi odstráni metanol a voda a zmes sa zmieša s glycerolovou fázou v hmotnostnom pomere reakčná zmes: glycerolová fáza 1:0,05 až 1:0,30 a po sedimentácii sa oddelí glycerolová vrstva s vyššou hustotou od metylesterovej vrstvy s nižšou hustotou.

7 (51) C12N 15/10, 15/11, 15/63, C12Q 1/68, A61K 48/00

(21) 1660-2002

(22) 25.05.2001

(31) 09/580 923

(32) 26.05.2000

(33) US

(71) GENCELL S. A., Vitry sur Seine, FR;

(72) Crouzet Joel, Sceaux, FR; Scherman Daniel, Paris, FR; Wils Pierre, Oakland, CA, US; Blanche Francis, Paris, FR; Cameron Béatrice, Paris, FR;

(74) Čechvalová Dagmar, Bratislava, SK;

(86) PCT/US01/17122

(87) WO01/92511

(54) Spôsob purifikácie dvojvláknovej DNA použitím imobilizovaného oligonukleotidu

(57) Je opísaný spôsob purifikácie dvojvláknovej DNA. Spôsob je založený na tom, že roztok, ktorý obsahuje požadovanú DNA v zmesi s ďalšími zložkami, prechádza cez nosič, na ktorý je kovalentne naviazaný oligonukleotid, ktorý je schopný hybridizovať so špecifickou sekvenciou prítomnou v DNA a vytvárať s ňou trojzávitnicovú štruktúru.

7 (51) C12N 15/82, 15/79

(21) 45-2003

(22) 16.07.2001

(31) 09/617 543

(32) 14.07.2000

(33) US

(71) UNICROP LTD, Helsinki, FI;

(72) Kuvshinov Viktor, Vantaa, FI; Koivu Kimmo, Helsinki, FI; Kanerva Anne, Helsinki, FI; Pehu Eija, Washington, DC, US;

(74) ROTT, RŮŽIČKA & GUTTMANN, v. o. s., Bratislava, SK;

(86) PCT/FI01/00670

(87) WO 02/06498

(54) Molekulárna kontrola segregácie transgénov a ich úniku systémom obnoviteľného blokovania funkcie (RBF)

(57) Je opísaný spôsob kontroly a komplex DNA konštruktov na poskytnutie zvýšenej hladiny kontroly segregácie transgénu v pohlavne sa rozmnožujúcich mnohobunkových organizmoch (SRMO), ktoré sú náchylné na kríženie so svojimi divokými typmi alebo s ich pestovanými príbuznými. Tento spôsob a konštrukty dovoľujú farmárovi bez rizika znovu použiť transgénny zber. Systém RBF zahŕňa okrem jedného alebo viac záujmových transgénov (TGI), kódujúcich požadované génové produkty, jeden alebo viac blokujúcich konštruktov (BC) a jeden alebo viac užívateľom kontrolovaných prostriedkov na obnovenie blokovaných funkcií. BC má schopnosť blokovat najmenej jednu funkciu, nevyhnutnú na prežitie a/alebo reprodukciu SRMO. Výhodne sa používa viac než jeden BC po oboch stranách TGI. BC môžu byť umiestnené v tesnej blízkosti TGI, výhodne v intróne alebo po oboch stranách TGI. Blokovaná funkcia je obnoviteľná užívateľom kontrolovanými zásahmi, výhodne použitými za stanovených podmienok. Zásah je spojený s jedným alebo viacerými obnovujúcimi konštruktmi (RC). Sú opísané rôzne typy RBF systémov. Výhodnými uskutočneniami sú dvojnásobné a trojnásobné segregujúce RBF systémy a BC, vložené do intrónu.

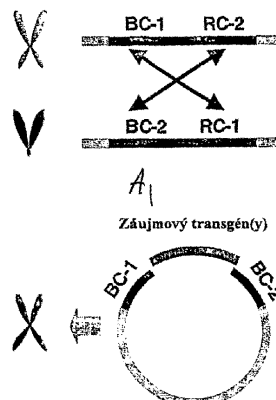

7 (51) C23C 16/24, C01B 33/027, 33/035

(21) 587-2002

(22) 17.08.2000

(31) 09/507 711, 60/184 970

(32) 18.02.2000, 25.02.2000

(33) US, US

- (71) EQUIPMENT TECHNOLOGIES INC., Nashua, NH, US;
- (72) Chandra Mohan, Merrimack, US; Jafri Ijaz, Nashua, US; Gupta Kedar, Hollis, NH, US; Prasad Vishwanath, East Setauket, NY, US; Talbot Jonathan, Amherst, NH, US;
- (74) PATENTSERVIS BRATISLAVA, a. s., Bratislava, SK;
- (86) PCT/US00/22842
- (87) WO01/61070
- (54) Spôsob usádzania chemických pár polysilikónu a zariadenie na vykonanie tohto spôsobu**
- (57) Je opísaná výroba polysilikónu procesom usádzania chemických pár na rúrkovej sekcii. Kremenný obal (31) a základná doska (34) tvoria reaktor typu CVD s obalom, s externými radiačnými vykurovačmi (33) vyrábajúcimi teplo, ktoré prechádza stenou reaktora, a so vstupom (35) a výstupom (36) plynu umiestnenými v základovej doske (34). Rúrková sekcia (32), prednostne vyrobená z tzv. EFG-silikónu, je vertikálne umiestnená na základovej doske (34) a zakrytá krytom (43), uzatvárajúcim ju hore, a je použitá ako reakčná komora. Usádzanie prebieha na vnútornom povrchu rúrkovej komory (32), ktorej vnútorný priemer sa postupne znižuje počas zhromažďovania vrstvy polysilikónu. V reaktore s dvoma rúrkami je vertikálna vnútorná rúrka (46) usporiadaná vo vnútri rúrkovej komory (32) na plnoprietokový proces plynu nad a pod vnútornou rúrkou (46), takže proces usádzania nastáva na troch exponovaných rúrkových povrchových plochách.

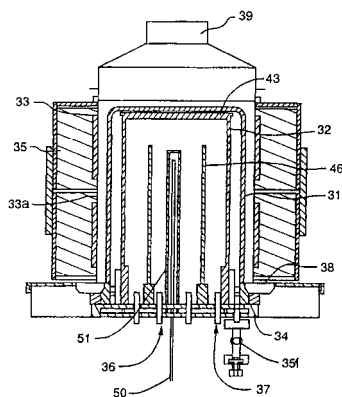

- 7 (51) C25B 9/00, 1/26**
(21) 1479-2002
 (22) 19.04.2001
 (31) 09/552 645
 (32) 19.04.2000
 (33) US
 (71) AMUCHINA S. p. A., Genova, IT;
 (72) Ponzano Gian Piero, Genoa, IT;
 (74) Bušová Eva, JUDr., Bratislava, SK;
 (86) PCT/US01/12650
 (87) WO01/81656
- (54) Elektrolytický článok a systém na vykonávanie elektrolýzy**
- (57) Elektrolytický článok určený na výrobu roztoku chlórnanu sodného s aktívnym chlórnom zo soľného roztoku obsahuje dutú kovovú valcovitú katódu a menšiu kovovú valcovitú anódu umiestnenú vo vnútri katódy na vymedzenie prstencového

priechodu pre elektrolyt. Prstencový priebeh môže s výhodou obsahovať časticový materiál, napríklad uhlík, na zvýšenie kontaktného povrchu, a medzi anódou a katódou môže byť usporiadaná aniónová membrána rozdeľujúca prstencový priebeh na dve komory. Spravidla sa používa systém viacerých článkov, opatrený prostriedkami na chladenie elektrolytu.

- 7 (51) C25C 3/12, 3/00**
(21) 614-2002
 (22) 27.10.2000
 (31) 09/431 756
 (32) 01.11.1999
 (33) US
 (71) ALCOA INC., Pittsburgh, PA, US;
 (72) Ray Siba P., Alcoa Center, PA, US; Liu Xinghua, Alcoa Center, PA, US; Weirauch Douglas A. Jr., Alcoa Center, PA, US;
 (74) Bezák Marián, Ing., Bratislava, SK;
 (86) PCT/US00/29825
 (87) WO01/32961
- (54) Spôsob elektrolytickej výroby vysoko čistého hliníka s použitím inertných anód**
- (57) Je popísaný spôsob výroby priemyselne čistého hliníka v elektrolytickom redukčnom článku obsahujúcom inertné anódy. Spôsob produkuje hliník majúci prijateľné úrovne znečistenia Fe, Cu a Ni. Inertné anódy použité pri spôsobe výhodne obsahujú cermetový materiál obsahujúci podiely keramickej oxidovej fázy a podiely kovovej fázy.

Trieda D

- 7 (51) D04H 1/00, 13/00, B65H 39/16, D04H 1/70**
(21) 1629-2002
 (22) 16.05.2001
 (31) 00/06265
 (32) 17.05.2000
 (33) FR
 (71) Saint-Gobain Isover, Courbevoie, FR;
 (72) Aube Jean-Yves, Clermont, FR; Bichot Bernard, Ronquerolles, FR; Louis Bernard, Louveaucourt, FR;
 (74) Hörmann Tomáš, Ing., Bratislava, SK;
 (86) PCT/FR01/01501
 (87) WO01/88246
- (54) Spôsob a zariadenie na vytváranie a balenie izolačných plstí z vlákňitých materiálov**
- (57) Spôsob vytvárania a balenia izolačných plstí z vlákňitých materiálov, najmä z minerálnych vlákien, pri ktorom sa vychádza z izolačnej rohože, postupujúcej kontinuálne na dopravnom zariadení (2), pričom spôsob zahŕňa pozdĺžne rozrezávanie rohože na viac rovnobežných vlákenných pásov (10), unášaných dopravným zariadením (2). Vlákenné pásy (10) sa unášajú prostredníctvom najmenej jedného vetviaceho a zbiehacieho zariadenia (4) k najmenej jednému prijímaciemu dopravníku (5), kde sa ukladajú na seba tak, že vytvárajú najmenej jedno pozdĺžne súvrstvie (11) minerálnych pásov (10), pričom súvrstvie (11) sa stláča stláčacími prostriedkami (6) a v stlačenej stave sa priečne reže na vytváranie izolačných plstí. V zariadení na uskutočňovanie spôsobu vetviace a izolačné zariadenie (4)

obsahuje jednotlivé dopravné pásy (41) na každý z vlákenných pásov (10), pričom tieto dopravné pásy (41) majú svoje východiskové body v nadvážnosti na dopravné zariadenie (2) a proti príslušným vlákenným pásom (10), a svoje príchozdie body usporiadané podľa zvislej osi (A) a nad prijímacím dopravníkom (5).

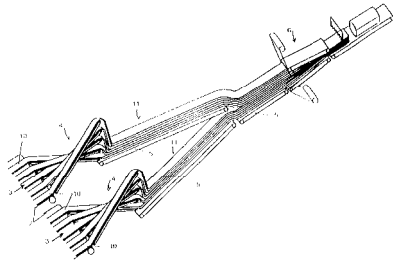

7 (51) D06P 1/00, D05C 15/34, 17/02, D06B 11/00

(21) 1506-2002

(22) 19.04.2001

(31) 00870083.3

(32) 21.04.2000

(33) EP

(71) TARKETT SOMMER S. A., Nanterre Cédex, FR;

(72) Lalonde Gérard, Villers-Cerney, FR;

(74) PATENTSERVIS BRATISLAVA, a. s., Bratislava, SK;

(86) PCT/EP01/04890

(87) WO01/81673

(54) **Spôsob výroby textilných výrobkov, najmä výrobkov so všitým vlasom, vybavených geometrickými vzormi alebo nie a výrobky získané týmto spôsobom**

(57) Je opísaný spôsob výroby textilných výrobkov, vybavených zdobením v tvare geometrických vzorov alebo nie, ktorého podstatou je, že sa vyrobia najprv aspoň z dvoch vlákien rovnomerné a pravidelné štruktúry a potom sa podľa vopred vytvoreného vzoru nanášajú rôzne pasty so špeciickou afinitou pre každý typ vlákna.

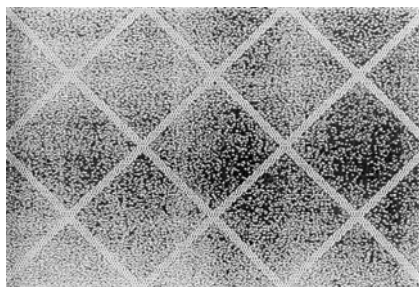

Trieda E

7 (51) E04B 1/00, B32B 1/00

(21) 1665-2001

(22) 15.11.2001

(71) Brodňanský Richard, Ing., Košice, SK;

(72) Ganaj Marián, Ing., Košice, SK; Brodňanský Richard, Ing., Košice, SK;

(54) **Hrubostenné výrobky zo zmesných recyklovaných plastov s výstužou**

(57) Hrubostenné výrobky zo zmesných recyklovaných plastov pozostávajú z plastového obalu zo

zmesných recyklovaných plastov (1) a oceleovej výstuže (2) s vystred'ovacími prípravkami (3) zkladanej do formy pred jej naplnením plastovou taveninou.

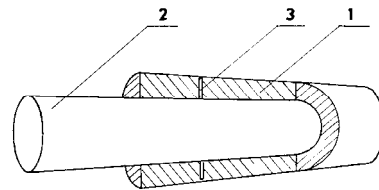

7 (51) F16H 33/08, 33/02, F03G 3/08

(21) 1725-2001

(22) 26.11.2001

(71) Turányi Tibor, Ing., Nitra, SK;

(72) Turányi Tibor, Ing., Nitra, SK;

(74) Máčajová Mária, Ing., Nitra, SK;

(54) **Zotrvačnickový mechanizmus**

(57) Zotrvačnickový systém pozostávajúci zo statora (1), z excentrického stredu (5) otáčania, z vnútorných a vonkajších zotrvačných hmôt (2, 3, 7) pohybujúcich sa na rotujúcom alebo nerotujúcom statore (1) so stabilnými alebo meniteľnými otáčkami a na ramenách (6), pričom excentrický stred (5) je umiestnený v geometrickom strede (4) alebo v rôznych vzdialenostiach od geometrického stredu (4). Tento excentrický stred (5) je stabilný alebo meniteľný, a to skokovo alebo plynulo, prípadne je kombináciou skokovej a plynulej zmeny. Dráha statora (1), na ktorej sú umiestnené zotrvačné hmoty (2, 3, 7) môže byť v tvare kruhu, elipsy, kombinácie kruhu alebo elipsy, nepravidelnej dráhy alebo optimálne vypočítanej dráhy. Veľkosť a počet zotrvačných hmôt (2, 3, 7) je rovnaký alebo rôzny. Počet statorov (1) a počet ramien (6) môže byť tiež rovnaký alebo rôzny. Zotrvačnickový mechanizmus vyvíja smerovo orientovanú silu.

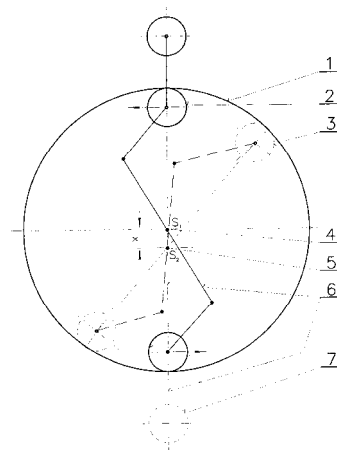

7 (51) F42B 8/12, 12/36, 12/40, 12/48

(21) 1766-2001

(22) 03.12.2001

(71) Konštrukta-Defence, a. s., Trenčín, SK;

(72) Kováč Dušan, Ing., Trenčín, SK; Novotný Václav, Ing., Trenčín, SK; Švancar Rudolf, Ing., Dubnica nad Váhom, SK;

(54) Cvičná kontaktná raketová strela so signalizáciou dopadu

- (57) Strela pozostáva z nárazového zapalovača (1), v ktorom je uložená rozbuška (2). Nárazový zapalovač (1) je spojený s kuklou (7) cez redukciu (3), pričom v kukle (7) je uložený nástavec (4) spojený s puzdrom zapalovača (5), v ktorom je pyrozlož (6). Puzdro zapalovača (5) je uložené v puzdre (9), ktoré obsahuje zábleskovú zlož (8). Kukla (7) je spojená s telom (10), ktorého zadná časť je tvorená expanzným priestorom (11) a uzatvorená krytkami (12), prichytenými k telu (10) nitmi (13). V zadnej časti tela (10) sa nachádza raketový motor (16) oddelený od expanzného priestoru (11) dnom (14) na usmernenie expandujúcich plynov, a prichytený k telu (10) závitom (12).

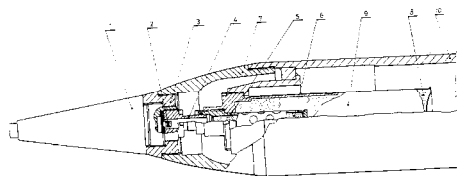
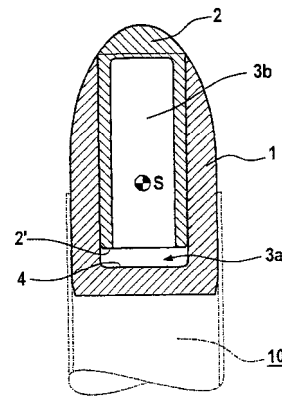

7 (51) F42B 12/34

(21) 1635-2002

(22) 14.05.2001

(31) 00810418.4

(32) 15.05.2000

(33) EP

(71) RUAG Munition, Thun, CH;

(72) Baumgartner Hans, Thun, CH; Schneider Rolf, Wichtrach, CH; Hug Carl, Oberdiessbach, CH; Meyer Donald, Villarepos, CH;

(74) Čechvalová Dagmar, Bratislava, SK;

(86) PCT/CH01/00294

(87) WO01/88460

(54) Deformačná strela malého kalibru a spôsob jej výroby

- (57) Deformačná strela pozostáva z dvoch častí, pričom je vyrobená z tombaku. Strela obsahuje základové teleso (1), do ktorého otvoru je čiastočne zavedené objímkové jadro (2). V závislosti od zvoleného uloženia sa objímkové jadro (2) premiestni v priebehu výstrelu alebo až v priebehu zasiahnutia cieľa takým spôsobom, že sa prechodová oblasť v prednej časti medzi uvedenými dvoma časťami odkryje, pričom sa deformuje smerom von a rozšíri a smerom dovnútra sa opiera o objímkové jadro (2), ktoré tak fixuje. Dosiahne sa tak žiaduca deformácia, ktorá vedie k väčšiemu prenosu energie na cieľ, bez toho, aby došlo k fragmentácii strely alebo jej odrazeniu. Strelu je možné vyrobiť postupom hlbokého ťahania, nákladovo úsporným spôsobom.

Trieda F

7 (51) F42B 12/42, 12/36, 8/14, 12/34

(21) 1767-2001

(22) 03.12.2001

(71) Konštrukta-Defence, a. s., Trenčín, SK;

(72) Kováč Dušan, Ing., Trenčín, SK; Novotný Václav, Ing., Trenčín, SK; Švancar Rudolf, Ing., Dubnica nad Váhom, SK;

(54) Cvičná kontajnerová raketová strela so signalizáciou výmetu

- (57) Raketová strela pozostáva z časovacieho zapalovača (1) uloženého v balistickej kukle (7). V časovacom zapalovači (1) je pyrozlož (2) a kábel (6) s konektorom na nastavenie času výmetu elektrickou cestou. Kukla (7) pokračuje telom (8), v ktorom je v prednej časti uložený generátor (4) svetla so zapalovačom (3) a v zadnej časti sa nachádza expanzný priestor (9) s dnom (11), na usmernenie expandujúcich plynov, kryty (5), ktoré sú k telu (8) uchytené nitmi (10), a raketový motor (13).

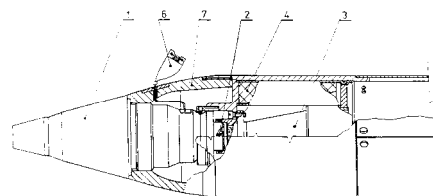

7 (51) G01F 1/74, 25/00, 15/04

(21) 1739-2002

(22) 31.05.2001

(31) 00810511.6

(32) 14.06.2000

(33) EP

(71) ABB RESEARCH LTD., CH-8050 Zürich, CH;

(72) Matter Daniel, Brugg, CH; Prétre Philippe, Baden-Dättwil, CH; Kleiner Thomas, Fislisbach, CH; Wenk Alexander, Zeihen, CH;

(74) Bušová Eva, JUDr., Bratislava, SK;

(86) PCT/CH01/00338

(87) WO01/96819

(54) Plynomer

- (57) Plynomer na meranie spotreby zmesi plynu, ktorý vyhodnocuje hodnoty senzorového signálu, úmerné prietokovej rýchlosti plynu, a ktorý je kalibrovaný ako jednotka na meranie energie. Kalibrácia je založená na základnej zmesi plyn.

Pri meraní spotreby plynu je nameraná hodnota spotrebovanej energie násobená korekčným faktorom, ktorý prinajmenšom čiastočne započítava výhrevnosť privádzanej zmesi plynu. Výhrevnosť je stanovená externou jednotkou. Týmto spôsobom je s použitím jednoduchého a nie príliš nákladného plynomeru možné určiť hodnotu skutočne privedenej energie a podľa nej stanoviť výšku poplatku.

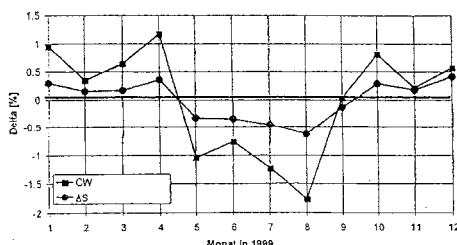

Trieda H

7 (51) H01L 21/205

(21) 1541-2001

(22) 24.10.2001

(71) Rákoš Jaroslav, Ing., CSc, Košice, SK; Rákoš Jaroslav, junior, Košice, SK;

(72) Rákoš Jaroslav, Ing., CSc, Košice, SK; Rákoš Jaroslav, junior, Košice, SK;

(54) **Spôsob nevákuovej prípravy supertenkých a subatomárných vrstiev polovodičových oxidov**

(57) Postup slúžiaci na prípravu vrstiev oxidov nízkoatomárnej a subatomárnej štruktúry, využívajúci východiskové chemické látky vymedzeného zloženia, pri ktorom sa vykoná pyrolytické nanášanie aerosólu na ohrievanú podložku. Aerosól pozostáva z rozpúšťadla alebo emulgátora, hlavnej zlúčeniny-chloridu, donátorom a doplnku slúžiacim ako entalpický stabilizátor. Nevákuová technológia umožňuje veľkoplošné homogénne aplikácie. Aj subatomárne vrstvy vyrobené podľa vynálezu sú určené pre homogénne veľkoplošné aplikácie.

7 (51) H02B 1/16

(21) 1437-2002

(22) 05.03.2001

(31) A 677/2000

(32) 17.04.2000

(33) AT

(71) MOELLER GEBÄUDEAUTOMATION KG, Schrems, AT;

(72) Gegenbauer Bernhard, Waidhofen/Thaya, AT; Urbanek Harald, Schrems, AT;

(74) Bušová Eva, JUDr., Bratislava, SK;

(86) PCT/AT01/00060

(87) WO01/80388

(54) **Zariadenie na rozoberateľné pripevnenie prednej dosky na dosadaciu lištu skrine na elektrické/elektronické prístroje**

(57) Vynález sa týka zariadenia na rozoberateľné pripevnenie prednej dosky (3) na dosadaciu lištu (6) skrine na elektrické/elektronické prístroje, najmä prístroje skriňových rozvádzačov, ako sú ochranné spínače, spínače prúdových impulzov, stykače alebo podobne, ktoré zahŕňujú skrutku (7), ktorú

je možné umiestniť tak, že prechádza vŕtaným otvorom (5) v pripevňovanej prednej doske (3), a ďalej elektricky vodivú v podstate obdĺžkovú dosku (8), vytvorenú z elasticky pružiacieho materiálu, ktorej stredový úsek (8a) je v činnom spojení s driekom (7a) skrutky (7) a ktorej úseky (10) susediace s hranami (9) na strane šírky sú ohnuté v smere hlavy (7b) skrutky (7), a ďalej vodiaci diel (11), ktorý je možné pripevniť na prednú dosku (3), obsahujúcu najmenej jednu vodiacu stenu (11a), rozprestierajúcu sa rovnoobežne s driekom (7a) skrutky (7), na ktorú prilieha hrana pozdĺžnej strany dosky (8).

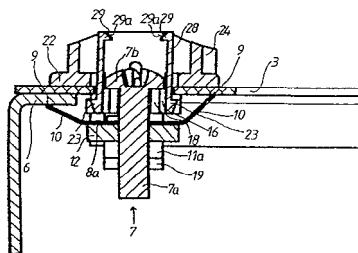

7 (51) H02P 1/44

(21) 62-2003

(22) 05.07.2001

(31) PI0003448-7

(32) 25.07.2000

(33) BR

(71) EMPRESA BRASILEIRA DE COMPRESSORES S.A.-EMBRACO, Joinville, SC, BR;

(72) Schwarz Marcos Guilherme, Joinville, SC, BR;

(74) PATENTSERVIS BRATISLAVA, a. s., Bratislava, SK;

(86) PCT/BR01/00085

(87) WO 02/09264

(54) **Elektronický obvod na rozbeh jednofázového indukčného motora**

(57) Elektronický obvod na rozbeh motora, ktorý obsahuje rotor a stator s najmenej jednou prevádzkovou cievkou (B1) a jednou rozbehovou cievkou (B2), pracujúcimi spolu so zdrojom striedavého prúdu (F), pričom tento obvod obsahuje: spúšťací elektronický prepínač; spúšťací obvod (TR) uvedeného spúšťacieho elektronického prepínača a blokovací obvod (BL), ktorý riadi spúšťacie impulzy spúšťacieho elektronického prepínača, pričom uvedený blokovací obvod (BL) zostáva v blokovanom stave, pokiaľ je na cievkach motora (M) napätie indukované rotáciou rotora a zachováva si uvedený blokovaný stav na určitý čas po tom, ako uvedený indukované napätie v značnej miere poklesne.

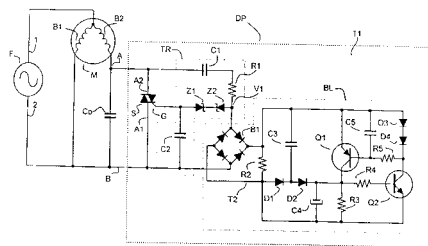

7 (51) H04N 9/31

(21) 1689-2002

(22) 23.04.2001

(31) 0011208.6, 0011210.2, 0016278.4

(32) 10.05.2000, 10.05.2000, 04.07.2000

(33) GB, GB, GB

(71) Demole Frédéric Jean-Pierre, London, GB;

(72) Demole Frédéric Jean-Pierre, London, GB;

(74) PATENTSERVIS BRATISLAVA, a. s., Bratislava, SK;

(86) PCT/GB01/01800

(87) WO01/86966

(54) **Obrazový projekčný systém**

(57) Obrazový projekčný systém (50) s rotačným diskom (31), majúci svetlovodné zariadenia (35) umiestnené radiálne voči disku (31) a špirálovito po obvode disku (31) a zodpovedajúce počtom počtu riadkov premietaných na tienidlo (48), pričom usporiadanie je také, keď sa disk (31) otáča, je svetelný zväzok smerovaný cez po sebe nasledujúce svetlovodné zariadenia (35), ktoré spôsobujú, že je zväzok rozkladaný na tienidlo (48).

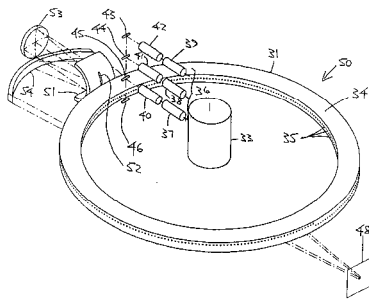

7 (51) H04Q 7/38

(21) 278-2003

(22) 09.08.2001

(31) 100 39 861.8

(32) 10.08.2000

(33) DE

(71) T-MOBILE DEUTSCHLAND GMBH, Bonn, DE;

(72) Reemtsma Jan-Hinnerk, Bonn, DE;

(74) Hörmann Tomáš, Ing., Bratislava, SK;

(86) PCT/DE01/02953

(87) WO02/13564

(54) **Spôsob zjednodušenej výmeny SIM karty účastníkov digitálnej mobilnej komunikačnej siete**

(57) Spôsob zjednodušenej výmeny SIM karty (8) účastníkov (10) digitálnej mobilnej komunikačnej siete (11), pričom účastník (10) disponuje starou, aktívnou SIM kartou (8) a novou, neaktívnou SIM kartou (8) na prevádzku v mobilnom koncovom prístroji. Podľa vynálezu je navrhnuté, že riadne aktivovanie novej SIM karty (8) a deaktivovanie starej SIM karty (8) sa uskutočňuje v dialógu s účastníkom (10) pomocou migračného servera (12), pripojeného na mobilnú komunikačnú sieť (11).

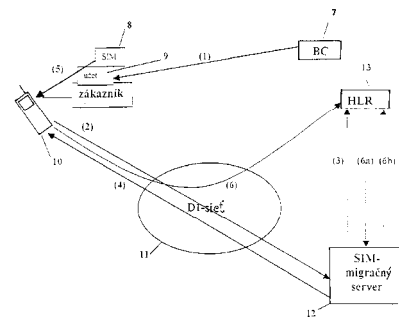

(51)	(21)	(51)	(21)	(51)	(21)
A01N 37/18	1744-2002	B62M 1/04	945-2001	C07D 401/14	203-2003
A01N 43/40	1425-2002	B62M 3/00	1011-2001	C07D 401/14	1424-2002
A01N 43/80	1776-2002	B62M 3/00	1045-2001	C07D 405/00	1755-2002
A23G 3/00	1548-2002	B65G 49/04	1249-2002	C07D 409/12	63-2003
A23G 3/00	1549-2002	B67D 1/06	1696-2002	C07D 413/04	869-2002
A23L 3/12	1688-2002	C01B 37/00	411-2002	C07D 413/12	953-2002
A23P 1/08	110-2003	C01D 3/08	1618-2002	C07D 471/04	1063-2002
A46B 3/22	172-2003	C02F 1/72	374-2002	C07D 471/14	1772-2002
A61G 15/04	1598-2001	C03B 9/34	1736-2002	C07D 487/00	1841-2002
A61H 7/00	1709-2002	C03B 29/00	1302-2001	C07D 487/04	188-2003
A61K 9/00	67-2003	C03C 13/00	1324-2002	C07D 487/04	1533-2002
A61K 9/00	1510-2002	C03C 17/00	1559-2001	C07D 487/04	1683-2002
A61K 9/00	1343-2002	C04B 26/26	1162-2002	C07D 515/22	1527-2002
A61K 31/00	131-2003	C04B 32/02	1562-2002	C07H 3/06	781-2002
A61K 31/01	87-2003	C05F 3/00	155-2002	C07H 15/04	1393-2002
A61K 31/085	1607-2002	C07C 31/00	1676-2001	C07H 19/167	484-2002
A61K 31/16	1485-2002	C07C 67/347	1684-2002	C07J 31/00	142-2003
A61K 31/165	1431-2002	C07C 229/22	1831-2002	C07J 53/00	1707-2002
A61K 31/34	217-2003	C07C 237/28	1586-2002	C07K 9/00	1852-2002
A61K 31/35	1726-2001	C07C 249/14	1450-2002	C07K 11/00	1124-2002
A61K 31/40	86-2003	C07C 311/15	1368-2002	C07K 14/705	1520-2002
A61K 31/4375	1511-2002	C07C 323/00	1616-2002	C07K 14/815	362-2002
A61K 31/5025	880-2002	C07C 333/08	197-2003	C07K 16/06	375-89
A61K 31/7068	1192-2002	C07D 205/04	1243-2002	C07K 16/24	1812-2002
A61K 35/14	1439-2002	C07D 207/04	1213-2002	C08K 5/3415	3-2003
A61K 38/09	375-2002	C07D 209/02	74-2003	C09D 119/00	1546-2002
A61K 38/19	1489-2002	C07D 209/42	148-2003	C09K 11/02	10-2003
A61K 45/06	1834-2002	C07D 209/42	149-2003	C11B 9/00	137-2003
A61K 45/06	1410-2002	C07D 209/42	150-2003	C11C 3/10	1656-2001
A61K 47/00	1296-2002	C07D 209/42	1007-2002	C11C 3/10	1657-2001
A61K 47/10	125-2003	C07D 209/44	1762-2001	C11C 3/10	1658-2001
A61L 2/00	100-2003	C07D 209/80	93-2003	C12N 15/10	1660-2002
A61M 5/50	1689-2001	C07D 211/22	1701-2002	C12N 15/82	45-2003
A61M 31/00	92-2003	C07D 211/94	1811-2002	C23C 16/24	587-2002
A61P 1/00	61-2003	C07D 213/56	1522-2002	C25B 9/00	1479-2002
A62C 13/68	1740-2002	C07D 213/74	295-2003	C25C 3/12	614-2002
A62C 35/02	1161-2002	C07D 217/22	32-2003	D04H 1/00	1629-2002
B01D 29/56	1803-2002	C07D 235/30	296-2003	D06P 1/00	1506-2002
B01J 13/00	59-2003	C07D 237/04	1288-2002	E04B 1/00	1665-2001
B01J 21/04	1022-2002	C07D 239/46	1585-2001	F16H 33/08	1725-2001
B21K 1/12	31-2003	C07D 239/48	1745-2002	F42B 8/12	1766-2001
B29C 70/50	1500-2002	C07D 261/04	1797-2002	F42B 12/34	1635-2002
B32B 31/00	245-2003	C07D 267/14	1760-2002	F42B 12/42	1767-2001
B44C 1/00	1636-2001	C07D 271/06	199-2003	G01F 1/74	1739-2002
B44F 1/02	1467-2002	C07D 277/80	1153-2001	H01L 21/205	1541-2001
B60Q 11/00	1667-2001	C07D 295/08	114-2003	H02B 1/16	1437-2002
B61F 5/00	1047-2001	C07D 307/87	202-2003	H02P 1/44	62-2003
B62B 15/00	1613-2001	C07D 311/58	37-2003	H04N 9/31	1689-2002
B62H 5/00	941-2001	C07D 401/06	1723-2002	H04Q 7/38	278-2003
B62K 3/02	832-2001	C07D 401/06	1423-2002		

FG4A

Udelené patenty

(11)	(51)	(11)	(51)	(11)	(51)	(11)	(51)
283319	C07D 309/10	283336	B22D 41/28	283353	A61K 31/40	283370	A61K 9/00
283320	F16B 2/06	283337	B65D 85/72	283354	C07K 5/02	283371	C22C 21/02
283321	C07D 211/90	283338	A61K 31/57	283355	A21D 13/00	283372	C07C 279/12
283322	C07C 39/04	283339	B65D 71/48	283356	B65D 75/00	283373	G01N 27/447
283323	C02F 3/28	283340	G01N 33/552	283357	C12N 15/82	283374	H01R 13/703
283324	C01B 31/28	283341	B44C 5/04	283358	A01N 43/50	283375	H01H 3/42
283325	A61F 13/00	283342	A61K 31/52	283359	A01N 43/50	283376	C04B 28/14
283326	B65D 47/08	283343	C07C 251/60	283360	B60M 5/00	283377	C07B 43/00
283327	A01N 43/653	283344	G01N 35/00	283361	A61K 38/13	283378	C07D 487/00
283328	B65F 3/02	283345	B01D 15/08	283362	A01N 37/50	283379	A01N 47/24
283329	E01B 9/68	283346	C07D 453/02	283363	G01V 3/02	283380	C07D 413/06
283330	A61K 31/44	283347	C07C 231/10	283364	A61K 38/17	283381	B23K 26/00
283331	C07D 211/70	283348	A61K 45/06	283365	F25B 29/00	283382	A21C 3/06
283332	C07D 211/70	283349	B65D 71/00	283366	C07D 311/04	283383	B22D 41/58
283333	B28B 19/00	283350	B62M 9/04	283367	A61K 38/08	283384	A23L 1/302
283334	A61K 49/00	283351	C07C 271/28	283368	A23J 1/14	283385	C07D 241/02
283335	C07D 401/06	283352	H01R 24/02	283369	C12N 9/88	283386	C03C 13/06
7 (51) A01N 37/50 // (A01N 37/50, 43:82, 43:76, 43:54, 43:42, 43:36, 43:30, 37:50, 37:24)				(73) RHONE-POULENC AGRO, Lyon, FR;			
(11) 283362				(72) Chazalet Maurice, Anse, FR; Latorse Marie-Pascale, Sourcieux Les Mines, FR; Mercer Richard, Ecully, FR;			
(21) 780-99				(74) Čechvalová Dagmar, Bratislava, SK;			
(22) 11.12.1997				(86) PCT/FR97/02170			
(24) 03.06.2003				(87) WO99/27788			
(31) 3072/96, 1229/97				(54) Fungicídna kompozícia obsahujúca 2-imidazolín-5-ón			
(32) 13.12.1996, 26.05.1997							
(33) CH, CH							
(40) 08.11.1999							
(73) Bayer Aktiengesellschaft, Leverkusen, DE;							
(72) Margot Paul, Biel-Benken, CH; Knauf-Beiter Gertrude, Müllheim, DE;							
(74) Čechvalová Dagmar, Bratislava, SK;							
(86) PCT/EP97/06935							
(87) WO98/25459							
(54) Mikrobicídna kompozícia a spôsob kontroly a prevencie chorôb rastlín							
<hr/>							
7 (51) A01N 43/50 // (A01N 43/50, 37:20)				7 (51) A01N 43/653, B27K 3/50 // (A01N 43/653, 59:20, 43:653)			
(11) 283359				(11) 283327			
(21) 841-98				(21) 1691-96			
(22) 30.12.1997				(22) 27.06.1995			
(24) 03.06.2003				(24) 03.06.2003			
(40) 11.02.1999				(31) 94 201 898.7, 08/455 418			
(73) RHONE-POULENC AGRO, Lyon, FR;				(32) 01.07.1994, 31.05.1995			
(72) Chazalet Maurice, Anse, FR; Latorse Marie-Pascale, Sourcieux Les Mines, FR; Mercer Richard, Ecully, FR;				(33) EP, US			
(74) Čechvalová Dagmar, Bratislava, SK;				(40) 10.09.1997			
(86) PCT/FR97/02449				(73) Janssen Pharmaceutica N. V., Beerse, BE;			
(87) WO99/34677				(72) Valcke Alex Raymond Albert, Wechelderzande, BE; Van der Flaas Mark Arthur Josepha, Herselt, BE;			
(54) Fungicídna kompozícia obsahujúca 2-imidazolín-5-ón				(74) Bušová Eva, JUDr., Bratislava, SK;			
				(86) PCT/EP95/02501			
				(87) WO96/01054			
				(54) Synergické kompozície obsahujúce metkonazol a iný triazol			
<hr/>							
7 (51) A01N 43/50, C07D 233/80 // (A01N 43/50, 47:12, 43:828, 43:54, 37:10, 43:28, 43:50)				7 (51) A01N 47/24, 37/50, 37/06 // (A01N 47/24, 37:50, 37:06) (A01N 37/50, 47:24, 37:06)			
(11) 283358				(11) 283379			
(21) 838-98				(21) 1496-99			
(22) 02.12.1997				(22) 13.05.1998			
(24) 03.06.2003				(24) 03.06.2003			
(40) 11.02.1999				(31) 197 21 402.9, 197 21 401.0			
				(32) 22.05.1997, 22.05.1997			
				(33) DE, DE			
				(40) 16.05.2000			

- (73) BASF AKTIENGESELLSCHAFT, Ludwigshafen, DE;
 (72) Schelberger Klaus, Gönningheim, DE; Scherer Maria, Landau, DE; Sauter Herbert, Mannheim, DE; Müller Bernd, Frankenthal, DE; Birner Erich, Altleiningen, DE; Leyendecker Joachim, Ladenburg, DE; Ammermann Eberhard, Heppenheim, DE; Lorenz Gisela, Neustadt, DE; Strathmann Siegfried, Limburgerhof, DE; Saur Reinhold, Böhl-Iggelheim, DE;
 (74) Žovicová Viera, Mgr., Bratislava, SK;
 (86) PCT/EP98/02820
 (87) WO98/52417
(54) Fungicídne zmesi a spôsob ničenia škodlivých húb

7 (51) A21C 3/06

- (11) 283382**
 (21) 295-97
 (22) 11.07.1996
 (24) 03.06.2003
 (31) A 1190/95
 (32) 12.07.1995
 (33) AT
 (40) 10.09.1997
 (73) Wewalka GmbH Nfg. KG, Sollenau, AT;
 (72) Horvath Josef, Mattersburg, AT;
 (74) Bezák Marián, Ing., Bratislava, SK;
 (86) PCT/AT96/00123
 (87) WO97/02750
(54) Zariadenie na výrobu zavlnutí z plátov cesta a deliacich plátov

7 (51) A21D 13/00, 2/18, A23L 1/0522, 1/187, 2/38

- (11) 283355**
 (21) 541-96
 (22) 26.04.1996
 (24) 03.06.2003
 (31) MI95A000837
 (32) 26.04.1995
 (33) IT
 (40) 06.11.1996
 (73) BARILLA G. e R. F. Ili - Societa per Azioni, Parma, IT;
 (72) De Albertis Pietro, Montegrotto Terme - Padova, IT;
 (74) PATENTSERVIS BRATISLAVA, a. s., Bratislava, SK;
(54) Pekársky produkt na požívanie ako pečivo alebo vo forme nápoja alebo pudingu

7 (51) A23J 1/14, A23L 1/211

- (11) 283368**
 (21) 477-2000
 (22) 08.10.1998
 (24) 03.06.2003
 (31) 197 44 469.5, 198 13 207.7
 (32) 08.10.1997, 25.03.1998
 (33) DE, DE

- (40) 12.02.2001
 (73) FRAUNHOFER-GESELLSCHAFT ZUR FÖRDERUNG DER ANGEWANDTEN FORSCHUNG E. V., München, DE;
 (72) Wäsche Andreas, Langenbach, DE; Holley Wolfgang, Bruckberg, DE; Luck Thomas, München, DE; Nürrenbach Till, Dachau, DE;
 (74) PATENTSERVIS BRATISLAVA, a. s., Bratislava, SK;
 (86) PCT/DE98/02982
 (87) WO99/17619
(54) Spôsob úpravy a spracovania lupinových semien obsahujúcich alkaloidy, oleje a proteíny

7 (51) A23L 1/302, 1/305, A61K 31/205

- (11) 283384**
 (21) 476-2000
 (22) 18.09.1998
 (24) 03.06.2003
 (31) RM97A000594
 (32) 03.10.1997
 (33) IT
 (40) 09.10.2000
 (73) SIGMA-TAU INDUSTRIE FARMACEUTICHE RIUNITE S.P.A., Rome, IT;
 (72) Fassi Aldo, Pomezia, IT; Cavazza Claudio, Rome, IT;
 (74) PATENTSERVIS BRATISLAVA, a. s., Bratislava, SK;
 (86) PCT/IT98/00249
 (87) WO99/17623
(54) Orálne alebo parenterálne aplikovateľná kompozícia a jej použitie

7 (51) A61F 13/00, D04H 1/46, 1/70

- (11) 283325**
 (21) 675-94
 (22) 03.06.1994
 (24) 03.06.2003
 (40) 06.12.1995
 (73) Johnson & Johnson Inc., Montreal, Quebec, CA;
 (72) Boisse Sylvie, Anfou, Quebec, CA; Boulanger Roger, Ste-Julie, Quebec, CA; Israel Joseph, Belchilton, MA, US;
 (74) Bušová Eva, JUDr., Bratislava, SK;
(54) Netkaná vložka slipového typu, spôsob jej výroby a zariadenie na uskutočnenie tohto spôsobu

7 (51) A61K 9/00, 9/20

- (11) 283370**
 (21) 887-98
 (22) 20.12.1996
 (24) 03.06.2003
 (31) 95203649.9
 (32) 27.12.1995
 (33) EP
 (40) 04.11.1998
 (73) Janssen Pharmaceutica N. V., Beerse, BE;
 (72) Gilis Paul Marie Victor, Beerse, BE;
 (74) Bušová Eva, JUDr., Bratislava, SK;
 (86) PCT/EP96/05884
 (87) WO97/24109
(54) Bioadhezívna farmaceutická kompozícia a spôsob jej prípravy

- 7 (51) A61K 31/40**
(11) 283353
(21) 1332-95
(22) 26.04.1994
(24) 03.06.2003
(31) 08/053 930
(32) 27.04.1993
(33) US
(40) 08.01.1997
(73) PFIZER INC., New York, NY, US;
(72) Macor John Eugene, Salem, CT, US;
(74) Bušová Eva, JUDr., Bratislava, SK;
(86) PCT/IB94/00079
(87) WO94/25023
(54) Liečivo na liečbu hypertenzie, migrény a ďalších chorôb vrátane porúch vyvolaných deficientnou serotonergickou neurotransmisiou
-
- 7 (51) A61K 31/44, A61P 25/08**
(11) 283330
(21) 214-96
(22) 10.08.1994
(24) 03.06.2003
(31) P 43 27 516.8
(32) 17.08.1993
(33) DE
(40) 08.01.1997
(73) VIATRIS GmbH & Co. KG, Frankfurt am Main, DE;
(72) Schwarz Michael, Essen, DE; Pergande Gabriela, Offenbach, DE; Engel Jürgen, Alzenau, DE; Nickel Bernd, Mühlthal, DE; Ulrich Heinz, Niedernberg, DE; Szelenyi Stefan, Schwaig, DE;
(74) Bušová Eva, JUDr., Bratislava, SK;
(86) PCT/EP94/02649
(87) WO95/05175
(54) Použitie flupirtínu na prípravu farmaceutického prostriedku
-
- 7 (51) A61K 31/52, 31/70**
(11) 283342
(21) 1004-98
(22) 21.01.1997
(24) 03.06.2003
(31) 08/590 449, 60/036 094
(32) 23.01.1996, 14.01.1997
(33) US, US
(40) 12.03.2001
(73) ICN PHARMACEUTICALS, Costa Mesa, CA, US;
(72) Tam Robert, Costa Mesa, CA, US; Ramasamy Kandsamy, Loguna Hills, CA, US; Averett Devron, Irvine, CA, US;
(74) PATENTSERVIS BRATISLAVA, a. s., Bratislava, SK;
(86) PCT/US97/00600
(87) WO97/26883
(54) Použitie ribavirínu na prípravu farmaceutického prostriedku
-
- 7 (51) A61K 31/57**
(11) 283338
(21) 822-96
(22) 26.01.1995
(24) 03.06.2003
- (31) 08/188 372
(32) 27.01.1994
(33) US
(40) 05.03.1997
(73) SCHERING CORPORATION, Kenilworth, NJ, US;
(72) Sequeira Joel A., Scotch Plains, NJ, US; Cuss Francis M., Basking Ridge, NJ, US; Nolop Keith B., Millburn, NJ, US; Chaudry Imtiaz A., North Caldwell, NJ, US; Nagabhushan Nagamani, Parsippany, NJ, US; Patrick James E., Belle Meade, NJ, US; Cayen Mitchell, Bedminster, NJ, US;
(74) PATENTSERVIS BRATISLAVA, a. s., Bratislava, SK;
(86) PCT/US95/00550
(87) WO95/20393
(54) Použitie mometazónfuroátu na prípravu liečiva na liečenie chorôb horných a dolných dýchacích ciest a pľúc
-
- 7 (51) A61K 38/08 // (A61K 38/08, 31:55, 31:495, A61P 33/10)**
(11) 283367
(21) 31-95
(22) 10.01.1995
(24) 03.06.2003
(31) P 44 00 464.8
(32) 11.01.1994
(33) DE
(40) 09.08.1995
(73) BAYER AKTIENGESELLSCHAFT, Leverkusen, DE;
(72) Mencke Norbert, Dr., Leverkusen, DE; Harder Achim, Dr., Köln, DE; Jeschke Peter, Dr., Leverkusen, DE;
(74) Hörmannová Zuzana, Ing., Bratislava, SK;
(54) Endoparazitické prostriedky a ich použitie
-
- 7 (51) A61K 38/13, 47/14, 47/08**
(11) 283361
(21) 372-98
(22) 19.06.1997
(24) 03.06.2003
(31) 96/22417, 97/8750
(32) 19.06.1996, 14.03.1997
(33) KR, KR
(40) 07.10.1998
(73) NOVARTIS AG, Basel, CH;
(72) Woo Jong Soo, Suwon-shi, Kyungki-do, KR;
(74) Čechvalová Dagmar, Bratislava, SK;
(86) PCT/EP97/03213
(87) WO97/48410
(54) Prípravok vo forme mäkkej kapsuly obsahujúci cyklosporín
-
- 7 (51) A61K 38/17 // (A61K 38/17, 38:08, 33:24, 31:70, 31:505, 31:475, 31:40)**
(11) 283364
(21) 1367-96
(22) 24.04.1995
(24) 03.06.2003
(31) 08/233 002
(32) 25.04.1994
(33) US
(40) 09.07.1997

- (73) BOARD OF REGENTS, THE UNIVERSITY OF TEXAS SYSTEM, Austin, TX, US;
 (72) Roth Jack A., Houston, TX, US; Fujiwara Toshiyoshi, Okayama, JP; Grimm Elizabeth A., Houston, TX, US; Mukhopadhyay Tapas, Houston, TX, US; Zhang Wei-Wei, Grayslake, IL, US; Owen-Schaub Laurie B., Sugar Land, TX, US;
 (74) ROTT, RŮŽIČKA & GUTTMANN, v. o. s., Bratislava, SK;
 (86) PCT/US95/04898
 (87) WO95/28948
(54) Použitie proteínu alebo génu p53 a prostriedku poškodzujúceho DNA, prípravky a kity ich obsahujúce

7 (51) A61K 45/06

- (11) 283348**
 (21) 1278-98
 (22) 03.04.1997
 (24) 03.06.2003
 (31) 8/83917
 (32) 05.04.1996
 (33) JP
 (40) 07.05.1999
 (73) Takeda Chemical Industries, Ltd., Osaka-shi, Osaka, JP;
 (72) Tamura Norikazu, Kobe-shi, Hyogo, JP; Sohda Takashi, Takatsuki-shi, Osaka, JP; Ikeda Hitoshi, Higashiosaka-shi, Osaka, JP;
 (74) Obertáš Július, Ing., Bratislava, SK;
 (86) PCT/JP97/01149
 (87) WO97/37688
(54) Farmaceutický prípravok obsahujúci zlúčeninu s antagonistickým účinkom na angiotenzín II

7 (51) A61K 49/00, 49/04

- (11) 283334**
 (21) 854-98
 (22) 29.11.1996
 (24) 03.06.2003
 (31) 195 49 286.2
 (32) 22.12.1995
 (33) DE
 (40) 04.11.1998
 (73) SCHERING AKTIENGESELLSCHAFT, Berlin, DE;
 (72) Schmitt-Willich Heribert, Berlin, DE; Platzek Johannes, Berlin, DE; Radüchel Bernd, Berlin, DE; Weinmann Hanns-Joachim, Berlin, DE; Ebert Wolfgang, Berlin, DE; Misselwitz Bernd, Berlin, DE; Mühler Andreas, Berlin, DE; Frenzel Thomas, Berlin, DE;
 (74) Hörmannová Zuzana, Ing., Bratislava, SK;
 (86) PCT/EP96/05315
 (87) WO97/23245
(54) Komplexy kaskádových polymérov, spôsob ich výroby a farmaceutický prostriedok tieto látky obsahujúci

7 (51) B01D 15/08

- (11) 283345**
 (21) 1611-98
 (22) 21.05.1997
 (24) 03.06.2003
 (31) 962204
 (32) 24.05.1996
 (33) FI
 (40) 12.07.1999
 (73) Danisco Finland Oy, Espoo, FI;
 (72) Heikkilä Heikki, Espoo, FI; Hyöky Göran, Kantvik, FI; Kuisma Jarmo, Espoo, FI; Paananen Hannu, Kantvik, FI;
 (74) ROTT, RŮŽIČKA & GUTTMANN, v. o. s., Bratislava, SK;
 (86) PCT/FI97/00306
 (87) WO97/45185
(54) Spôsob frakcionácie roztoku chromatograficky simulovaným postupom s pohyblivým lôžkom

7 (51) B22D 41/28

- (11) 283336**
 (21) 852-97
 (22) 25.10.1996
 (24) 03.06.2003
 (31) 95/12912
 (32) 27.10.1995
 (33) FR
 (40) 08.04.1998
 (73) VESUVIUS FRANCE S. A., Feignies, FR;
 (72) Hanse Eric, Dour, BE; Richard François-Noël, Nancy, FR;
 (74) Bušová Eva, JUDr., Bratislava, SK;
 (86) PCT/EP96/04640
 (87) WO97/15410
(54) Spôsob opätovného použitia žiaruvzdorných dosák posuvného uzáveru na hutnícky kontajner, kombinácia posuvného uzáveru a žiaruvzdornej dosky, žiaruvzdorná doska a posuvný uzáver

7 (51) B22D 41/58

- (11) 283383**
 (21) 460-98
 (22) 10.10.1996
 (24) 03.06.2003
 (31) 08/541 760, 08/677 239
 (32) 10.10.1995, 09.07.1996
 (33) US, US
 (40) 11.01.1999
 (73) Vesuvius Crucible Company, Wilmington, DE, US; LTV Steel Company, Inc., Cleveland, OH, US;
 (72) Janssen Dominique, Tyler, TX, US; Simoes Jose Antonio Faria, Saint Ghislain, BE; Russell Robert O., Twinsburg, OH, US;
 (74) PATENTSERVIS BRATISLAVA, a. s., Bratislava, SK;
 (86) PCT/US96/16379
 (87) WO97/13599
(54) Zostavenie žiaruvzdornej hubice
-

- 7 (51) B23K 26/00, 33/00**
(11) 283381
(21) 319-93
(22) 08.04.1993
(24) 03.06.2003
(31) 01 173/92-2, 01 211/92-6, 00573/93
(32) 12.04.1992, 13.04.1992, 25.02.1993
(33) CH, CH, CH
(40) 10.11.1993
(73) Elpatronic AG, Bergdietikon, CH;
(72) Meier Markus, Ing., Gächlinge, CH; Urech Werner, Ing., Kaiserstuhl, CH; Wueger Karl, Ing., Uster, CH;
(74) PATENTSERVIS BRATISLAVA, a. s., Bratislava, SK;
(54) Spôsob prípravy okrajov pri zváraní plechov laserom na tupo a zariadenie na jeho vykonávanie
-
- 7 (51) B28B 19/00, 7/18**
(11) 283333
(21) 1057-97
(22) 07.02.1996
(24) 03.06.2003
(31) 195 04 235.2
(32) 09.02.1995
(33) DE
(40) 14.01.1998
(73) Krecke Edmond D., Beaufort, LU;
(72) Krecke Edmond D., Beaufort, LU;
(74) ROTT, RŮŽIČKA & GUTTMANN, v. o. s., Bratislava, SK;
(86) PCT/EP96/00505
(87) WO96/24476
(54) Spôsob výroby tepelne izolovaných panelov na panelovú výstavbu
-
- 7 (51) B44C 5/04, 3/08, B29C 51/42, 59/02**
(11) 283341
(21) 472-96
(22) 12.10.1994
(24) 03.06.2003
(31) 9301096
(32) 15.10.1993
(33) BE
(40) 07.05.1997
(73) Maes Carlo, Lanaken, BE;
(72) Maes Carlo, Lanaken, BE;
(74) PATENTSERVIS BRATISLAVA, a. s., Bratislava, SK;
(86) PCT/BE94/00067
(87) WO95/10423
(54) Spôsob výroby ozdobného panelu s plastickou dekoráciou a zariadenie na jeho vykonávanie
-
- 7 (51) B60M 5/00**
(11) 283360
(21) 1083-96
(22) 21.08.1996
(24) 03.06.2003
(31) TO95A 000692
(32) 22.08.1995
(33) IT
- (40) 05.03.1997
(73) ANSALDO TRASPORTI S.p.A., Napoli, IT;
(72) Siciliano Vito, Pieve Ligure, IT; Del Naja Alcide, Napoli, IT;
(74) Čechvalová Dagmar, Bratislava, SK;
(54) Napájacie vedenie na elektrické vozidlo a prepravný systém napájaný týmto napájacím vedením
-
- 7 (51) B62M 9/04**
(11) 283350
(21) 1188-2001
(22) 16.08.2001
(24) 03.06.2003
(40) 01.04.2003
(73) Laubert Jaroslav, Banská Bystrica, SK;
(72) Laubert Jaroslav, Banská Bystrica, SK;
(54) Pohonná sústava bicykla s radením
-
- 7 (51) B65D 47/08, E05D 1/02**
(11) 283326
(21) 1694-97
(22) 26.06.1996
(24) 03.06.2003
(31) 1933/95-0
(32) 01.07.1995
(33) CH
(40) 05.08.1998
(73) CREANOVA AG, Baar, CH;
(72) Rentsch Rudolf, Meilen, CH; Lagler Louis, Zürich, CH; Streich Bruno, Zürich, CH;
(74) Bušová Eva, JUDr., Bratislava, SK;
(86) PCT/EP96/02780
(87) WO97/02189
(54) Pružné závesné zariadenie
-
- 7 (51) B65D 71/00**
(11) 283349
(21) 774-96
(22) 14.12.1994
(24) 03.06.2003
(31) 9325497.7
(32) 14.12.1993
(33) GB
(40) 10.09.1997
(73) The Mead Corporation, Dayton, OH, US;
(72) Bakx Martinus, Goes, NL;
(74) PATENTSERVIS BRATISLAVA, a. s., Bratislava, SK;
(86) PCT/US94/14285
(87) WO95/16617
(54) Držiak výrobkov a jeho polotovár
-
- 7 (51) B65D 71/48, 75/00**
(11) 283339
(21) 1046-96
(22) 17.02.1995
(24) 03.06.2003
(31) 9403004.6
(32) 17.02.1994
(33) GB

- (40) 08.01.1997
 (73) THE MEAD CORPORATION, Dayton, OH, US;
 (72) Bakx Martinus C. M., Goes, NL;
 (74) PATENTSERVIS BRATISLAVA, a. s., Bratislava, SK;
 (86) PCT/US95/02023
 (87) WO95/22495
(54) Nosič na balenie výrobkov a polotovarov na jeho formovanie

7 (51) B65D 75/00
(11) 283356

- (21) 490-97
 (22) 10.10.1995
 (24) 03.06.2003
 (31) 08/326 987
 (32) 21.10.1994
 (33) US
 (40) 05.11.1997
 (73) THE MEAD CORPORATION, Dayton, OH, US;
 (72) Plaxico Bob E., Lithonia, GA, US; Wright James W., Woodstock, GA, US;
 (74) PATENTSERVIS BRATISLAVA, a. s., Bratislava, SK;
 (86) PCT/US95/13293
 (87) WO96/12658
(54) Nosič výrobkov a polotovarov na jeho formovanie

7 (51) B65D 85/72
(11) 283337

- (21) 308-98
 (22) 20.08.1996
 (24) 03.06.2003
 (31) 9503154-8
 (32) 13.09.1995
 (33) SE
 (40) 07.10.1998
 (73) Pharmacia AB, Stockholm, SE;
 (72) Gustafsson Stig, Helsingborg, SE;
 (74) Žovicová Viera, Mgr., Bratislava, SK;
 (86) PCT/SE96/01027
 (87) WO97/10162
(54) Spôsob označovania predmetov a predmety týmto spôsobom označované

7 (51) B65F 3/02, G01V 8/10
(11) 283328

- (21) 1057-95
 (22) 25.08.1995
 (24) 03.06.2003
 (31) P 44 30 833.7-22
 (32) 31.08.1994
 (33) DE
 (40) 08.05.1996
 (73) Zöller-Kipper GmbH, Mainz, DE;
 (72) Zhang Haiping, Dr. Ing., Mainz, DE;
 (74) Bušová Eva, JUDr., Bratislava, SK;
(54) Spôsob prichytenia a vyprázdnenia nádob na odpadky do zbernej nádoby a zariadenie na vykonávanie tohto spôsobu

7 (51) C01B 31/28
(11) 283324

- (21) 349-2000
 (22) 08.09.1998
 (24) 03.06.2003
 (31) 197 40 577.0
 (32) 15.09.1997
 (33) DE
 (40) 12.09.2000
 (73) DR. ECKERT GmbH, München, DE;
 (72) Eckert Heiner, München, DE; Gruber Bernhard, Moosburg, DE; Dirsch Norbert, Emsing, DE;
 (74) ROTT, RŮŽIČKA & GUTTMANN, v. o. s., Bratislava, SK;
 (86) PCT/EP98/05693
 (87) WO99/14159
(54) Spôsob výroby fosfénu z difosfénu a/alebo trifosfénu a použitie zariadenia na vykonávanie tohto spôsobu

7 (51) C02F 3/28, 3/30
(11) 283323

- (21) 1160-2000
 (22) 28.01.1999
 (24) 03.06.2003
 (31) 198 04 007.5
 (32) 02.02.1998
 (33) DE
 (40) 12.02.2001
 (73) von Nordenskjöld Reinhart, Egming-Münster, DE;
 (72) von Nordenskjöld Reinhart, Egming-Münster, DE;
 (74) ROTT, RŮŽIČKA & GUTTMANN, v. o. s., Bratislava, SK;
 (86) PCT/EP99/00551
 (87) WO99/38812
(54) Spôsob biologickej úpravy organicky dostatočne zaťaženej tekutiny a zariadenie na jeho uskutočnenie

7 (51) C03C 13/06
(11) 283386

- (21) 1206-99
 (22) 10.03.1998
 (24) 03.06.2003
 (31) 970992
 (32) 10.03.1997
 (33) FI
 (40) 12.06.2000
 (73) Paroc Group Oy Ab, Vantaa, FI;
 (72) Perander Michael, Pargas, FI; Hakala Jan, Turku, FI;
 (74) PATENTSERVIS BRATISLAVA, a. s., Bratislava, SK;
 (86) PCT/FI98/00208
 (87) WO98/40321
(54) Minerálne vlákno

7 (51) C04B 28/14
(11) 283376

- (21) 1102-98
 (22) 16.12.1997
 (24) 03.06.2003

- (31) 08/771 185
 (32) 20.12.1996
 (33) US
 (40) 06.08.1999
 (73) UNITED STATES GYPSUM COMPANY, Chicago, IL, US;
 (72) Song Weixin, Gurnee, IL, US;
 (74) Hörmannová Zuzana, Ing., Bratislava, SK;
 (86) PCT/US97/23275
 (87) WO98/28239
(54) Spôsob výroby sadrového kompozitného materiálu so zlepšenou odolnosťou proti vode

7 (51) C07B 43/00, 43/04, 63/00

- (11) 283377**
 (21) 640-99
 (22) 14.05.1999
 (24) 03.06.2003
 (31) A 878/98
 (32) 22.05.1998
 (33) AT
 (40) 13.03.2000
 (73) DSM Fine Chemicals Austria GmbH, Linz, AT;
 (72) Giselbrecht Karl-Heinz, Pasching, AT; Schaller Josef, Linz, AT;
 (74) Tomeš Pavol, Ing., Bratislava, SK;
(54) Spôsob výroby kyseliny L-asparágovej

7 (51) C07C 39/04, 49/08

- (11) 283322**
 (21) 790-99
 (22) 10.12.1997
 (24) 03.06.2003
 (31) 96123606
 (32) 15.12.1996
 (33) RU
 (40) 18.01.2000
 (73) ILLA INTERNATIONAL LTD., St. Petersburg, RU; PHENOLCHEMIE GMBH and CO. KG, Gladbeck, DE;
 (72) Zakoshansky Vladimir Michailovitch, St. Petersburg, RU; Vasilieva Irina Ivanova, St. Petersburg, RU; Griaznov Andrei Konstantinovitch, St. Petersburg, RU; Youriev Youry Nikolaevitch, North Miami Beach, FL, US; Van Barnefeld Heinrich, Bottrop, DE; Gerlich Otto, Gladbeck, DE; Kleine-Boymann Michael, Bottrop, DE; Kleinloh Werner, Haltern, DE; Michalik Christian, Essen, DE;
 (74) PATENTSERVIS BRATISLAVA, a. s., Bratislava, SK;
 (86) PCT/EP97/06905
 (87) WO98/27039
(54) Spôsob prípravy fenolu a acetónu z kuménu

7 (51) C07C 231/10, 249/02

- (11) 283347**
 (21) 373-98
 (22) 19.09.1996
 (24) 03.06.2003
 (31) 60/004 181
 (32) 22.09.1995
 (33) US
 (40) 07.10.1998

- (73) ZENECA LIMITED, London, GB;
 (72) Javdani Kambiz, Daphne, AL, US; Nady Louie, Akos, Daphne, AL, US; Sih Ping, Huei, Bend, OR, US; Rodriguez Gilbert, Semmes, AL, US;
 (74) Bušová Eva, JUDr., Bratislava, SK;
 (86) PCT/GB96/02311
 (87) WO97/11051
(54) Spôsob prípravy azometínov a alfa-halogéna-cetanilidov

7 (51) C07C 251/60, A01N 37/50

- (11) 283343**
 (21) 880-98
 (22) 16.12.1996
 (24) 03.06.2003
 (31) 195 48 370.7, 196 04 732.3, 196 22 332.6
 (32) 27.12.1995, 09.02.1996, 04.06.1996
 (33) DE, DE, DE
 (40) 02.12.1998
 (73) BASF AKTIENGESELLSCHAFT, Ludwigshafen, DE;
 (72) Grote Thomas, Schifferstadt, DE; Sauter Hubert, Mannheim, DE; Kirstgen Reinhard, Neustadt, DE; Bayer Herbert, Mannheim, DE; Müller Ruth, Friedelsheim, DE; Müller Bernd, Frankenthal, DE; Oberdorf Klaus, Heidelberg, DE; Grammenos Wassilios, Ludwigshafen, DE; Götz Norbert, Worms, DE; Rack Michael, Heidelberg, DE; Harreus Albrecht, Ludwigshafen, DE; Röhl Franz, Schifferstadt, DE; Ammermann Eberhard, Heppenheim, DE; Harries Volker, Frankenthal, DE; Lorenz Gisela, Hambach, DE; Strathmann Siegfried, Limburgerhof, DE;
 (74) Žovicová Viera, Mgr., Bratislava, SK;
 (86) PCT/EP96/05642
 (87) WO97/24317
(54) Deriváty kyseliny iminoxyfenyloctovej, spôsob a medzi produkty na ich prípravu, prostriedky s ich obsahom a ich použitie

7 (51) C07C 271/28, 313/32, 321/28, 275/64, 259/06, 251/58, 233/18, 233/91, C07D 213/64, 239/38, 239/52, 277/34, 231/18, A01N 47/30, 47/24, 47/20, 37/18, 37/22, 53/00

- (11) 283351**
 (21) 907-94
 (22) 18.01.1993
 (24) 03.06.2003
 (31) P 42 02 386.6, P 42 21 007.0, P 42 34 081.0, P 42 34 028.4, P 42 34 012.8, P 42 34 067.5
 (32) 29.01.1992, 26.06.1992, 09.10.1992, 09.10.1992, 09.10.1992, 09.10.1992
 (33) DE, DE, DE, DE, DE, DE
 (40) 10.05.1995
 (73) BASF AKTIENGESELLSCHAFT, Ludwigshafen, DE;
 (72) Mueller Bernd, Frankenthal, DE; Sauter Hubert, Mannheim, DE; Roehl Franz, Schifferstadt, DE; Doetzer Reinhard, Weinheim, DE; Lorenz Gisela, Neustadt, DE; Ammermann Eberhard, Heppenheim, DE;
 (74) Žovicová Viera, Mgr., Bratislava, SK;
 (86) PCT/EP93/00104
 (87) WO93/15046
(54) Karbamáty a fungicídne prostriedky s ich obsahom

7 (51) C07C 279/12, 279/14, A61K 31/155, C07C 215/14
(11) 283372
 (21) 636-96
 (22) 16.05.1996
 (24) 03.06.2003
 (31) 95 05 862
 (32) 17.05.1995
 (33) FR
 (40) 04.12.1996
 (73) FOURNIER INDUSTRIE ET SANTE, Paris, FR;
 (72) Lebreton Luc, Ing., Dijon, FR; Renaut Patrice, Ing., Hauteville-Les-Dijon, FR; Dumas Christine, Ing., Versailles, FR;
 (74) Hörmannová Zuzana, Ing., Bratislava, SK;
(54) Zlúčeniny zo skupiny 15-deoxyspergualínových analógov, spôsob ich prípravy, medzi-produkty tohto spôsobu, terapeutický prostriedok a použitie

7 (51) C07D 211/70, 401/04, A61K 31/445
(11) 283332
 (21) 787-99
 (22) 12.12.1997
 (24) 03.06.2003
 (31) 96/15336
 (32) 13.12.1996
 (33) FR
 (40) 10.12.1999
 (73) SANOFI-SYNTHELABO, Paris, FR;
 (72) Baroni Marco, Vanzago (Milano), IT; Cardamone Rosanna, Como, IT; Fournier Jacqueline, Plaisance du Touch, FR; Guzzi Umberto, Milano, IT;
 (74) Hörmannová Zuzana, Ing., Bratislava, SK;
 (86) PCT/FR97/02289
 (87) WO98/25904
(54) Difenyllalkyltetrahydropyridíny, spôsob ich prípravy a farmaceutické kompozície, ktoré ich obsahujú

7 (51) C07D 211/70, 401/04, A61K 31/445
(11) 283331
 (21) 786-99
 (22) 12.12.1997
 (24) 03.06.2003
 (31) 96/15335
 (32) 13.12.1996
 (33) FR
 (40) 18.01.2000
 (73) SANOFI-SYNTHELABO, Paris, FR;
 (72) Baroni Marco, Vanzago (Milano), IT; Cardamone Rosanna, Como, IT; Fournier Jacqueline, Plaisance du Touch, FR; Guzzi Umberto, Milano, IT;
 (74) Hörmannová Zuzana, Ing., Bratislava, SK;
 (86) PCT/FR97/02286
 (87) WO98/25903
(54) 1-Fenyllalkyl-1,2,3,6-tetrahydropyridíny, spôsob ich prípravy a farmaceutický prípravok

7 (51) C07D 211/90
(11) 283321
 (21) 1514-97
 (22) 09.05.1996
 (24) 03.06.2003
 (31) MI95A000957
 (32) 12.05.1995
 (33) IT
 (40) 06.05.1998
 (73) Recordati Ireland Limited, Limerick, IE;
 (72) Leonardi Amedeo, Milano, IT; Motta Gianni, Barlassina, IT;
 (74) Kajabová Monika, JUDr., Bratislava, SK;
 (86) PCT/EP96/02122
 (87) WO96/35668
(54) Spôsob prípravy lerkanidipínhydrochloridu

7 (51) C07D 241/02, A61K 31/495, C07D 401/12, 471/04 // (C07D 471/04, 221:00, 209:00)
(11) 283385
 (21) 835-97
 (22) 22.12.1995
 (24) 03.06.2003
 (31) 9426090.8
 (32) 23.12.1994
 (33) GB
 (40) 08.04.1998
 (73) XENOVA LIMITED, Slough, Berkshire, GB;
 (72) Ashworth Philip Anthony, Slough, Berkshire, GB; Hunjan Sukhjít, Slough, Berkshire, GB; Pretswell Ian Andrew, Slough, Berkshire, GB; Ryder Hamish, Slough, Berkshire, GB; Brocchini Stephen James, Highland Park, NJ, US;
 (74) PATENTSERVIS BRATISLAVA, a. s., Bratislava, SK;
 (86) PCT/GB95/03029
 (87) WO96/20180
(54) Deriváty piperazín-2,5-diónu, spôsob ich prípravy, ich použitie a farmaceutický alebo veterinárny prostriedok s ich obsahom

7 (51) C07D 309/10
(11) 283319
 (21) 1167-97
 (22) 25.08.1997
 (24) 03.06.2003
 (31) 175/Del/97, 08/816 573
 (32) 24.01.1997, 13.03.1997
 (33) IN, US
 (40) 09.09.1998
 (73) Ranbaxy Laboratories Limited, New Delhi, IN;
 (72) Kumar Yatendra, Gurgaon, Haryana, IN; Thaper Rajesh Kumar, Gurgaon, Haryana, IN; Misra Sattyananda, New Delhi, IN; Kumar S. M. Dileep, New Delhi, IN; Khanna Jag Mohan, New Delhi, IN;
 (74) Guniš Jaroslav, Mgr., Bratislava, SK;
(54) Spôsob výroby simvastatínu z lovastatínu alebo kyseliny mevinolínovej

7 (51) C07D 311/04, 313/08, 335/06, 337/08
(11) 283366
 (21) 1699-98
 (22) 10.12.1998
 (24) 03.06.2003
 (31) 197 55 480.6
 (32) 13.12.1997
 (33) DE
 (40) 12.07.1999
 (73) GRÜNENTHAL GmbH, Aachen, DE;
 (72) Zimmer Oswald, Dr., Würselen, DE; Strassburger Wolfgang, prof. Dr., Würselen, DE; Pütz Claudia, Dr., Düren, DE; Englberger Werner, Dr., Stolberg, DE; Kögel Babette-Yvonne, Dr., Langerwehe-Hamich, DE;
 (74) Hörmannová Zuzana, Ing., Bratislava, SK;
(54) Substituované heterocyklické benzocykloalkény, spôsob ich výroby a ich použitie ako analgetikum

7 (51) C07D 453/02, A61K 31/435
(11) 283346
 (21) 1744-99
 (22) 05.06.1998
 (24) 03.06.2003
 (31) 9712882.1
 (32) 18.06.1997
 (33) GB
 (40) 10.05.2001
 (73) PFIZER INC., New York, NY, US;
 (72) Monaghan Sandra Marina, Sandwich, Kent, GB; Alker David, Sandwich, Kent, GB; Burns Christopher John, Sydney, AU;
 (74) Bušová Eva, JUDr., Bratislava, SK;
 (86) PCT/EP98/03500
 (87) WO98/57972
(54) Kvartérne amóniové zlúčeniny, spôsob a medziprodukty na ich prípravu, ich použitie a farmaceutické prostriedky na ich báze

7 (51) C07D 401/06, A61K 31/47, C07D 401/14
(11) 283335
 (21) 704-98
 (22) 16.10.1996
 (24) 03.06.2003
 (31) 95203427.0
 (32) 08.12.1995
 (33) EP
 (40) 07.10.1998
 (73) Janssen Pharmaceutica N. V., Beerse, BE;
 (72) Venet Marc Gaston, Issy-les Moulineaux Cedex, FR; Angibaud Patrick René, Issy-les Moulineaux Cedex, FR; Muller Philippe, Issy-les Moulineaux Cedex, FR; Sanz Gérard Charles, Issy-les Moulineaux Cedex, FR;
 (74) Bušová Eva, JUDr., Bratislava, SK;
 (86) PCT/EP96/04515
 (87) WO97/21701
(54) (Imidazol-5-yl)metyl-2-chinolinónové deriváty, spôsob a medziprodukty na ich prípravu, ich použitie a farmaceutické kompozície na ich báze

7 (51) C07D 487/00
(11) 283378
 (21) 901-99
 (22) 19.12.1997
 (24) 03.06.2003
 (31) 60/035 223, 60/043 749
 (32) 08.01.1997, 09.04.1997
 (33) US, US
 (40) 16.05.2000
 (73) PHARMACIA & UPJOHN COMPANY, Kalamazoo, MI, US;
 (72) Bundy Gordon L., Kalamazoo, MI, US;
 (74) Guniš Jaroslav, Mgr., Bratislava, SK;
 (86) PCT/US97/24300
 (87) WO98/42708
(54) Farmaceuticky aktívne tricyklické amíny, medziprodukty na ich prípravu

7 (51) C07D 413/06, 249/02
(11) 283380
 (21) 1921-2000
 (22) 10.06.1999
 (24) 03.06.2003
 (31) 9813025.5
 (32) 16.06.1998
 (33) GB
 (40) 10.07.2001
 (73) MERCK SHARP & DOHME LIMITED, Hoddesdon, Hertfordshire, GB;
 (72) Cottrell Ian Frank, Hoddesdon, Hertfordshire, GB; Dolling Ulf H., Rahway, NJ, US; Hands David, Hoddesdon, Hertfordshire, GB; Wilson Robin Darrin, Hoddesdon, Hertfordshire, GB;
 (74) Majlingová Marta, Ing., Bratislava, SK;
 (86) PCT/GB99/01842
 (87) WO99/65900
(54) Spôsob prípravy morfolínových derivátov a ich medziproduktov

7 (51) C07K 5/02, C07D 471/04, A61K 31/435, 38/05
(11) 283354
 (21) 237-98
 (22) 05.07.1996
 (24) 03.06.2003
 (31) 60/005 109
 (32) 29.08.1995
 (33) US
 (40) 07.05.1999
 (73) PFIZER INC., New York, NY, US;
 (72) Norris Timothy, Gales Ferry, CT, US; McGarry James John, Ledyard, CT, US; Allen Douglas John Meldrum, London, CT, US;
 (74) Bušová Eva, JUDr., Bratislava, SK;
 (86) PCT/IB96/00653
 (87) WO97/08191
(54) Proliečivo trovafloxacinu, spôsoby jeho výroby a farmaceutické prostriedky na jeho báze

7 (51) C12N 9/88, C12P 13/04
(11) 283369
 (21) 204-96
 (22) 17.08.1994
 (24) 03.06.2003
 (31) 5-209775, 6-153876, 5-209776
 (32) 24.08.1993, 05.07.1994, 24.08.1993
 (33) JP, JP, JP

- (40) 06.11.1996
 (73) Ajinomoto Co., Inc., Chuo-ku, Tokyo, JP;
 (72) Sugimoto Masakazu, Kawasaki-shi, Kanagawa, JP; Suzuki Tomoko, Kawasaki-shi, Kanagawa, JP; Matsui Hiroshi Hiroshi, Kawasaki-shi, Kanagawa, JP; Izui Katsura, Kyoto-shi, Kyoto-fu, JP;
 (74) Majlingová Marta, Ing., Bratislava, SK;
 (86) PCT/JP94/01365
 (87) WO95/06114
(54) Mutantná fosfoenolpyruvátkarboxyláza, mikroorganizmus, rekombinantná DNA a spôsob výroby aminokyseliny
-
- 7 (51) C12N 15/82, 15/32, 15/60, 15/54, 5/10, A01H 5/00, A01N 63/02**
(11) 283357
 (21) 378-94
 (22) 05.10.1992
 (24) 03.06.2003
 (31) 772 027, 951 715
 (32) 04.10.1991, 25.09.1992
 (33) US, US
 (40) 05.10.1994
 (73) NOVARTIS AG, Basel, CH;
 (72) Koziel Michael G., Cary, NC, US; Desai Nalini M., Cary, NC, US; Lewis Kelly S., Hillsborough, NC, US; Kramer Vance C., Hillsborough, NC, US; Warren Gregory W., Cary, NC, US; Evola Stephen V., Apex, NC, US; Crossland Lyle D., Chapel Hill, NC, US; Wright Martha S., Cary, NC, US; Merlin Ellis J., Raleigh, NC, US; Lannis Karen L., Franklinton, NC, US; Rothstein Steven J., Guelph, Ontario, US;
 (74) Čechvalová Dagmar, Bratislava, SK;
 (86) PCT/US92/08476
 (87) WO93/07278
(54) Nukleotidová sekvencia obsahujúca sekvenciu kódujúcu insekticídny proteín z *Bacillus thuringiensis*, rekombinantný vektor, rastlina stabilne transformovaná uvedenou nukleotidovou sekvenciou, potomstvo transgéennej rastliny, spôsob vytvorenia kódujúcej sekvencie, spôsob ochrany rastliny kukurice a spôsob vytvorenia potomstva transgéennej rastliny kukurice
-
- 7 (51) C22C 21/02, 21/08, 21/12, 21/14, 21/16, C22F 1/04**
(11) 283371
 (21) 625-96
 (22) 15.09.1995
 (24) 03.06.2003
 (31) 08/307 194
 (32) 16.09.1994
 (33) US
 (40) 05.02.1997
 (73) ALUMINUM COMPANY OF AMERICA, Alcoa Center, PA, US;
 (72) Bartges Charles W., Alcoa Center, PA, US; Klemp Thomas J., Massena, NY, US; Scott Gerald D., Massena, NY, US; Allyn Matthew D., Massena, NY, US;
 (74) Hörmannová Zuzana, Ing., Bratislava, SK;
-
- (86) PCT/US95/11738
 (87) WO96/08586
(54) Zliatina na báze hliníka, obsahujúca hliník a ďalšie prvky, použitie zliatiny a hutnícke výrobky z tejto zliatiny
-
- 7 (51) E01B 9/68, F16F 1/376**
(11) 283329
 (21) 29-97
 (22) 10.01.1997
 (24) 03.06.2003
 (31) PV 2062-96
 (32) 11.07.1996
 (33) CZ
 (40) 04.02.1998
 (73) Gumárny Zubří, a. s., Zubří, CZ;
 (72) Berg Karel, Zubří, CZ; Bryda Emanuel, Ing., Zubří, CZ; Navrátil Pavel, Ing., Zubří, CZ; Vičan Pavel, Ing., Zubří, CZ; Kačica Ján, Ing., Žilina, SK; Fixel Jozef, Ing., Kunovice, CZ; Joska Vladislav, Ing., Uherský Ostroh, CZ; Moravčík Milan, doc. Ing., CSc., Žilina, SK;
 (74) Harvan Ladislav, Ing., Bratislava, SK;
(54) Podložka pod pätu koľajnice koľajových tratí
-
- 7 (51) F16B 2/06, 12/20, A47F 3/12, E05C 19/18**
(11) 283320
 (21) 1198-2000
 (22) 09.08.2000
 (24) 03.06.2003
 (40) 05.03.2002
 (73) PCP, s. r. o., Bratislava, SK;
 (72) Červenko Jozef, Ing. arch., Bratislava, SK;
 (74) Obertáš Július, Ing., Bratislava, SK;
(54) Kompaktná príchytka plošných materiálov
-
- 7 (51) F25B 29/00, F24D 3/04**
(11) 283365
 (21) 636-99
 (22) 13.05.1999
 (24) 03.06.2003
 (31) 98 09 4872
 (32) 16.09.1998
 (33) UA
 (40) 12.09.2000
 (73) INTERENERGOESURS, spol s r. o., Rimavská Sobota, SK;
 (72) Ivanenko Genadij Genadievč, Kramatorsk, Donecká oblasť, UA;
 (74) Gruber Dalibor, Ing., Košice, SK;
(54) Tepelný generátor
-
- 7 (51) G01N 27/447, 27/26**
(11) 283373
 (21) 1495-97
 (22) 05.11.1997
 (24) 03.06.2003
 (40) 12.07.1999
 (73) Kozma Emilián, MUDr., Košice, SK;
 (72) Kozma Emilián, MUDr., Košice, SK;
(54) Izotachoforetický analyzátor
-

- 7 (51) G01N 33/552, 33/543, 33/76**
(11) 283340
(21) 510-98
(22) 21.04.1998
(24) 03.06.2003
(31) 97302707.1
(32) 21.04.1997
(33) EP
(40) 04.11.1998
(73) RANDOX LABORATORIES LTD., Crumlin, Co. Antrim, GB;
(72) Fitzgerald Stephen Peter, Crumlin, Co. Antrim, GB; Lamont John Victor, Crumlin, Co. Antrim, GB; McConnell Robert Ivan, Crumlin, Co. Antrim, GB; Benchikh El Ouard, Crumlin, Co. Antrim, GB;
(74) PATENTSERVIS BRATISLAVA, a. s., Bratislava, SK;
(54) Spôsob výroby zariadenia na vykonávanie multianalytých rozborov
-

- 7 (51) G01N 35/00, 33/49, 33/53**
(11) 283344
(21) 1006-98
(22) 24.07.1998
(24) 03.06.2003
(31) 9701691
(32) 30.07.1997
(33) ES
(40) 11.02.1999
(73) PROBITAS PHARMA, S. A., Barcelona, ES;
(72) Martinell Gisper-Sauch Enrique, Barcelona, ES;
(74) PATENTSERVIS BRATISLAVA, a. s., Bratislava, SK;
(54) Zariadenie na klinickú analýzu
-

- 7 (51) G01V 3/02**
(11) 283363
(21) 1607-95
(22) 20.06.1994
(24) 03.06.2003
(31) 93/07461, 94/03415
(32) 21.06.1993, 23.03.1994
(33) FR, FR
(40) 06.08.1997
(73) ELECTRICITE DE FRANCE, Paris, FR; ASSOCIATION INTERPROFESSIONNELLE DE FRANCE POUR LA PREVENTION DES ACCIDENTS ET DE LICENDIE, Seclin, FR;
(72) Ricq Sana, Meximieux, FR; Egea Dominique, Lyon, FR; Autricque Michel, Haubourdin, FR;
(74) PATENTSERVIS BRATISLAVA, a. s., Bratislava, SK;
(86) PCT/FR94/00740
(87) WO95/00863
(54) Spôsob detekcie a identifikácie elektrických káblov a zariadenie na jeho vykonávanie
-

- 7 (51) H01H 3/42, 3/24, 3/22**
(11) 283375
(21) 1708-97
(22) 11.12.1997
(24) 03.06.2003
(31) PV 3642-97
(32) 18.11.1997
(33) CZ
(40) 11.06.1999
(73) LEKOV, a. s., Blovice, CZ;
(72) Kubiš Stanislav, Vrčeň, CZ;
(74) Dudová Tatiana, Trenčín, SK;
(54) Prepojovač so strednou odpojovacou polohou
-

- 7 (51) H01R 13/703, 13/44, H01H 36/00**
(11) 283374
(21) 1323-97
(22) 18.07.1995
(24) 03.06.2003
(31) 195 12 334.4
(32) 01.04.1995
(33) DE
(40) 07.10.1998
(73) Fritsch Klaus-Dieter, Heidenheim, DE; Bullinger Achim, Königsbronn/Zang, DE;
(72) Fritsch Klaus-Dieter, Heidenheim, DE; Bullinger Achim, Königsbronn/Zang, DE; Neidlein Hermann, Heidenheim, DE;
(74) Bušová Eva, JUDr., Bratislava, SK;
(86) PCT/EP95/02812
(87) WO96/31924
(54) Elektromechanické spájacie zariadenie
-

- 7 (51) H01R 24/02, 13/703, H04Q 1/14**
(11) 283352
(21) 1161-94
(22) 14.07.1992
(24) 03.06.2003
(31) 07/859 272
(32) 02.04.1992
(33) US
(40) 11.07.1995
(73) ADC Telecommunications, Inc., Minneapolis, MN, US;
(72) Burroughs Dennis M., Savage, MN, US;
(74) Bušová Eva, JUDr., Bratislava, SK;
(86) PCT/US92/05880
(87) WO93/20600
(54) Spojovací modul koaxiálnych káblov
-

(51)	(11)	(51)	(11)	(51)	(11)	(51)	(11)
A01N 37/50	283362	A61K 38/17	283364	C01B 31/28	283324	C07D 413/06	283380
A01N 43/50	283358	A61K 45/06	283348	C02F 3/28	283323	C07D 453/02	283346
A01N 43/50	283359	A61K 49/00	283334	C03C 13/06	283386	C07D 487/00	283378
A01N 43/653	283327	B01D 15/08	283345	C04B 28/14	283376	C07K 5/02	283354
A01N 47/24	283379	B22D 41/28	283336	C07B 43/00	283377	C12N 9/88	283369
A21C 3/06	283382	B22D 41/58	283383	C07C 39/04	283322	C12N 15/82	283357
A21D 13/00	283355	B23K 26/00	283381	C07C 231/10	283347	C22C 21/02	283371
A23J 1/14	283368	B28B 19/00	283333	C07C 251/60	283343	E01B 9/68	283329
A23L 1/302	283384	B44C 5/04	283341	C07C 271/28	283351	F16B 2/06	283320
A61F 13/00	283325	B60M 5/00	283360	C07C 279/12	283372	F25B 29/00	283365
A61K 9/00	283370	B62M 9/04	283350	C07D 211/70	283331	G01N 27/447	283373
A61K 31/40	283353	B65D 47/08	283326	C07D 211/70	283332	G01N 33/552	283340
A61K 31/44	283330	B65D 71/00	283349	C07D 211/90	283321	G01N 35/00	283344
A61K 31/52	283342	B65D 71/48	283339	C07D 241/02	283385	G01V 3/02	283363
A61K 31/57	283338	B65D 75/00	283356	C07D 309/10	283319	H01H 3/42	283375
A61K 38/08	283367	B65D 85/72	283337	C07D 311/04	283366	H01R 13/703	283374
A61K 38/13	283361	B65F 3/02	283328	C07D 401/06	283335	H01R 24/02	283352

FA9A Zastavené konania o patentových prihláškach na žiadosť prihlasovateľa

(21)	(21)	(21)	(21)
138-99	356-2000	1890-2000	944-2001
665-99	1286-2000	325-2001	1294-2001
1154-99	1462-2000	583-2001	

FB9A Zastavené konania o patentových prihláškach

(21)	(21)	(21)	(21)
111-93	477-98	1254-99	1678-2000
685-93	600-98	1352-99	1695-2000
1153-93	610-98	1376-99	1719-2000
1263-93	698-98	1405-99	1738-2000
2-95	752-98	1529-99	1762-2000
339-95	859-98	1540-99	1770-2000
1305-95	922-98	1701-99	1856-2000
1552-95	932-98	1761-99	1915-2000
1561-95	961-98	1813-99	2012-2000
64-96	977-98	1825-99	2024-2000
79-96	1027-98	1889-99	99-2001
196-96	1029-98	52-2000	110-2001
261-96	1571-98	99-2000	125-2001
311-96	1669-98	241-2000	197-2001
312-96	1749-98	379-2000	279-2001
351-96	54-99	581-2000	394-2001
371-96	59-99	635-2000	453-2001
453-96	91-99	651-2000	502-2001
474-96	182-99	675-2000	596-2001
796-96	263-99	783-2000	597-2001
850-96	264-99	867-2000	648-2001
1285-96	290-99	968-2000	660-2001
1435-96	331-99	985-2000	669-2001
1689-96	335-99	996-2000	672-2001
287-97	395-99	1112-2000	765-2001
429-97	586-99	1298-2000	821-2001
433-97	598-99	1323-2000	1010-2001
523-97	600-99	1340-2000	1142-2001
634-97	629-99	1423-2000	1177-2001
762-97	749-99	1453-2000	1181-2001
790-97	798-99	1455-2000	79-2002
1215-97	849-99	1559-2000	399-2002
1349-97	881-99	1577-2000	1292-2002
1604-97	894-99	1653-2000	
244-98	1207-99	1676-2000	

FD9A Zastavené konania pre nezaplatenie poplatku

(21)	(21)
1215-98	1499-2002
385-99	1608-2002

FC9A**Zamietnuté patentové prihlášky**

(21)	(21)	(21)	(21)
408-94	1669-96	197-98	1572-2001
319-95	32-97	487-98	62-2002
599-95	153-97	539-98	707-2002
938-95	241-97	861-98	937-2002
1389-95	273-97	1751-98	1108-2002
61-96	506-97	1711-99	
291-96	13-98	1467-2000	

MK4F**Zaniknuté autorské osvedčenia uplynutím doby platnosti**

(11)	Dátum zániku	(11)	Dátum zániku
263599	18.03.2003	267349	17.03.2003
265647	31.03.2003	272480	16.03.2003
265648	31.03.2003		

MM4A**Zaniknuté patenty pre nezaplatenie udržiavacích poplatkov**

(11)	Dátum zániku	(11)	Dátum zániku	(11)	Dátum zániku	(11)	Dátum zániku
274438	29.09.2002	279421	19.09.2002	280283	18.09.2002	281611	11.09.2002
275462	04.09.2002	279581	09.09.2002	280391	19.09.2002	281642	17.09.2002
275474	14.09.2002	279582	11.09.2002	280765	01.09.2002	281651	06.09.2002
278261	18.09.2002	279610	23.09.2002	280901	20.09.2002	281653	21.09.2002
278514	16.09.2002	279831	13.09.2002	280987	07.09.2002	281806	28.09.2002
278535	08.09.2002	279840	21.09.2002	281119	13.09.2002	281814	07.09.2002
278616	05.09.2002	280022	25.09.2002	281122	03.09.2002	281956	19.09.2002
278827	21.09.2002	280067	14.09.2002	281395	01.09.2002	282027	26.09.2002
278970	30.09.2002	280077	27.09.2002	281405	21.09.2002	282285	14.09.2002
279027	07.09.2002	280184	23.09.2002	281566	10.09.2002		

PC4A**Prevody a prechody práv na patenty**

(11) **274887**
 (21) 1926-90
 (73) EKOLICENC s. r. o., Praha 4, CZ;
 Názov / meno a adresa predchádzajúceho majiteľa(-ov): Albrecht Jiří Ing., CSc., Praha, CZ;
 Dátum uzavretia zmluvy: 13.03.2003
 Dátum účinnosti voči tretím osobám: 07.04.2003

(11) **275315**
 (21) 1925-90
 (73) APF PRAHA a. s., Kojetice, CZ;
 Názov / meno a adresa predchádzajúceho majiteľa(-ov): EKOLICENC s. r. o., Praha 4, CZ;
 Dátum uzavretia zmluvy: 21.03.2003
 Dátum účinnosti voči tretím osobám: 07.04.2003

(11) **274887**
 (21) 1926-90
 (73) APF PRAHA a. s., Kojetice, CZ;
 Názov / meno a adresa predchádzajúceho majiteľa(-ov): EKOLICENC s. r. o., Praha 4, CZ;
 Dátum uzavretia zmluvy: 21.03.2003
 Dátum účinnosti voči tretím osobám: 07.04.2003

(11) **275315**
 (21) 1925-90
 (73) EKOLICENC s. r. o., Praha 4, CZ;
 Názov / meno a adresa predchádzajúceho majiteľa(-ov): Albrecht Jiří Ing., CSc., Praha, CZ;
 Dátum uzavretia zmluvy: 13.03.2003
 Dátum účinnosti voči tretím osobám: 07.04.2003

(11) **279177**
 (21) 4970-90
 (73) M&G Luxembourg S. A., Luxembourg, LU;
 Názov / meno a adresa predchádzajúceho majiteľa(-ov): PHOBOS N.V., Curacao, NL;
 Dátum uzavretia zmluvy: 20.06.2002
 Dátum účinnosti voči tretím osobám: 03.04.2003

(11) **280108**
 (21) 1604-95
 (73) Knoll GmbH, Ludwigshafen, DE;
 Názov / meno a adresa predchádzajúceho majiteľa(-ov): KNOLL AG, Ludwigshafen, DE;
 Dátum účinnosti voči tretím osobám: 27.03.2003

(11) **280108**
 (21) 1604-95
 (73) Abbott GmbH & Co. KG, Wiesbaden, DE;
 Názov / meno a adresa predchádzajúceho majiteľa(-ov): Abbott GmbH, Wiesbaden, DE;
 Dátum účinnosti voči tretím osobám: 27.03.2003

(11) **280108**
 (21) 1604-95
 (73) Abbott GmbH, Wiesbaden, DE;
 Názov / meno a adresa predchádzajúceho majiteľa(-ov): Knoll GmbH, Ludwigshafen, DE;
 Dátum účinnosti voči tretím osobám: 27.03.2003

(11) **282470**
 (21) 626-98
 (73) Knoll GmbH, Ludwigshafen, DE;
 Názov / meno a adresa predchádzajúceho majiteľa(-ov): KNOLL AG, Ludwigshafen, DE;
 Dátum účinnosti voči tretím osobám: 27.03.2003

(11) **282470**
 (21) 626-98
 (73) Abbott GmbH, Wiesbaden, DE;
 Názov / meno a adresa predchádzajúceho majiteľa(-ov): Knoll GmbH, Ludwigshafen, DE;
 Dátum účinnosti voči tretím osobám: 27.03.2003

(11) **282470**
 (21) 626-98
 (73) Abbott GmbH & Co. KG, Wiesbaden, DE;
 Názov / meno a adresa predchádzajúceho majiteľa(-ov): Abbott GmbH, Wiesbaden, DE;
 Dátum účinnosti voči tretím osobám: 27.03.2003

QA4A

(11) **283165**
 (21) 2-2000
 (54) **Spôsob výroby tekutej asfaltovej lepenky s obsahom celulózy**
 (73) SLOV CEBUNA, s. r. o., Žilina, SK;
 Dátum zápisu do registra: 03.04.2003

Ponuky licencií

TC4A

Zmeny mien majiteľov v patentoch

(11) **278290**
 (21) 2770-92
 (73) IVAX - CR, a. s., Opava-Komárov, CZ;
 Dátum zápisu do registra: 24.03.2003

(11) **278715**
 (21) 387-94
 (73) IVAX - CR, a. s., Opava-Komárov, CZ;
 Dátum zápisu do registra: 24.03.2003

(11) **278432**
 (21) 133-94
 (73) IVAX - CR, a. s., Opava-Komárov, CZ;
 Dátum zápisu do registra: 24.03.2003

(11) **279088**
 (21) 881-93
 (73) IVAX - CR, a. s., Opava-Komárov, CZ;
 Dátum zápisu do registra: 24.03.2003

HA9A**Opravy mien pôvodcov**

- (21) 1038-2002
(72) Kleemann Heinz-Werner, Bischofsheim, DE;
Vestník: 4/2003 – BA9A
-

HD9A**Opravy adries**

- (21) 1272-2002
(72) Dang Qun, San Diego, CA, US;
Vestník: 4/2003 – BA9A
-

- (21) 1762-2002
(72) Guitard Patrice, Hégenheim, FR;
Vestník: 5/2003 – BA9A
-

HH9A**Opravy chýb alebo zmeny všeobecne**

- (21) 1799-2002
(32) 20.06.2000
Vestník: 4/2003 – BA9A
-

ČASŤ

DODATKOVÉ OCHRANNÉ OSVEDČENIA

**Číselné kódy na označovanie bibliografických údajov
(Štandard WIPO ST. 9)**

- | | | | |
|-------------|-----------------------------------|-------------|-------------------------------------------------------------------------------|
| (11) | Číslo dokumentu | (73) | Meno (názov) majiteľa (-ov) |
| (21) | Číslo žiadosti | (74) | Meno (názov) zástupcu |
| (22) | Dátum podania žiadosti | (92) | Číslo a dátum prvej registrácie lieku alebo prípravku na ochranu rastlín v SR |
| (54) | Názov vynálezu základného patentu | (94) | Predpokladaný dátum uplynutia platnosti osvedčenia |
| (68) | Číslo základného patentu | (95) | Názov liečiva/výrobku na ochranu rastlín |
| (71) | Meno (názov) žiadateľa (-ov) | | |

BA9A Zverejnené žiadosti o udelenie dodatkového ochranného osvedčenia**(21) 3-2002**

(22) 10.10.2002

(68) 281707

(54) Deriváty erytromycínu, spôsob ich výroby, medziprodukty, farmaceutické kompozície s ich obsahom a ich použitie

(71) AVENTIS PHARMA S. A., Anthony, FR;

(74) Bušová Eva, JUDr., Bratislava, SK;

(92) 26/0334/01-S 29.10.2001

(95) 11,12-Dideoxy-3-de((2,6-dideoxy-3-C-metyl-3-O-metyl-alfa-L-ribohexopyranozyl)oxy)-6-O-metyl-3-oxo-12,11-(oxykarbonyl-((4-(4-(3-pyridinyl)1H-imidazol-1-yl)butyl)imino))erytromycín (telitromycín)

Typ: Liečivo

(21) 6-2002

(22) 21.11.2002

(68) 280096

(54) N-Substituované heterocyklické deriváty, spôsob ich prípravy a farmaceutická kompozícia tieto deriváty obsahujúca

(71) SANOFI-SYNTHELABO, Paris, FR;

(74) Čechvalová Dagmar, Bratislava, SK;

(92) 58/0364/00-S 12.12.2000

(95) 2-Butyl-3-[[2'-(1H-tetrazol-5-yl)[1,1'-bifeny]-4-yl]metyl]-1,3-diazaspiro[4,4]non-1-én-4-ón (irbesartan)

Typ: Liečivo

(21) 7-2002

(22) 11.12.2002

(68) 279907

(54) 1R-cis, 1'R-cis,2,2'-(3,11-Dioxo-4,10-dioxotridecylén)-bis-(1,2,3,4-tetrahydro-6,7-dimetoxy-2-metyl-1-veratrylizochinolinová soľ, spôsob jej prípravy, farmaceutický prostriedok s jej obsahom a jej použitie

(71) THE WELLCOME FOUNDATION LIMITED, London, GB;

(74) Majlingová Marta, Ing., Bratislava, SK;

(92) 63/0125/00-S 05.04.2000

(95) (1R,1'R,2R,2'R)-2,2'-(3,11-Dioxo-4,10-dioxotridekametylé)-bis(1,2,3,4-dimetoxy-2-metyl-1-veratry-lizochinolinium)dibenzénsulfonát (cisat-rakurium besilát)

Typ: Liečivo

(21) 8-2002

(22) 11.12.2002

(68) 276903

(54) Terapeuticky účinné acyklické nukleozidy

(71) THE WELLCOME FOUNDATION LIMITED, London, GB;

(74) Majlingová Marta, Ing., Bratislava, SK;

(92) 42/0222/99-S 11.01.2000

(95) L-Valín 2-[(2-amino-1,6-dihydro-6-oxo-9H-purín-9-yl)metoxy]etyléster monohydrochlorid (valaciklovir hydrochlorid)

Typ: Liečivo

(21) 9-2002

(22) 11.12.2002

(68) 280216

(54) Enantiomérne purínové deriváty, spôsob ich výroby, farmaceutické prostriedky s ich obsahom a ich použitie

(71) THE WELLCOME FOUNDATION LIMITED, London, GB;

(74) Majlingová Marta, Ing., Bratislava, SK;

(92) 42/0333/00-S 25.10.2000

(95) Abakavir sulfát

Typ: Liečivo

(21) 10-2002

(22) 11.12.2002

(68) 281360

(54) Sulfónamidy pôsobiace ako inhibítory HIV-aspartylproteázy, farmaceutické prostriedky, ktoré ich obsahujú, a ich použitie

(71) VERTEX PHARMACEUTICALS INCORPORATED, Cambridge, MA, US;

(74) Majlingová Marta, Ing., Bratislava, SK;

(92) 42/0382/01-S 29.11.2001

(95) (3S)-Tetrahydro-3-furyl N-[(1S,2R)-3-(4-aminoizobutylbenzénsulfónamido)-1-benzyl-2-hydroxypropyl]karbamát (amprenavir)

Typ: Liečivo

(21) 11-2002

(22) 18.12.2002

(68) 282527

(54) Azacyklohexapeptidové deriváty, farmaceutické prostriedky s ich obsahom a ich použitie

(71) MERCK & CO., INC., Rahway, NJ, US;

(74) Majlingová Marta, Ing., Bratislava, SK;

(92) 26/0071/02-S 21.06.2002

(95) Diacetát 1-[(4R,5S)-5-[(2-aminoetyl)amino]-N2-(10,12-dimetyl-1-oxotetradecyl)-4-hydroxy-L-ornitín]-5-[(3R)-3-hydroxy-L-ornitín]-pneumocandínu BO (diacetát caspofungínu)

Typ: Liečivo

(21) 12-2002

(22) 23.12.2002

(68) 281621

(54) Indolové deriváty, spôsob ich prípravy, farmaceutické kompozície s ich obsahom a ich použitie

(71) AstraZeneca AB, Södertälje, SE;

(74) Žovicová Viera, Mgr., Bratislava, SK;

(92) 33/0013/00-S 19.01.2000

(95) (S)-2-[5-(2-Oxo-1,3-oxazolidín-4-ylmetyl)-1H-indol-3-yl]etylamín (zolmitriptán)

Typ: Liečivo

- (21) **13-2002**
 (22) 23.12.2002
 (68) 282524
 (54) **Opticky čisté soli (-)-enantioméru pyridylmetylsulfinyl-1H-benzimidazolových zlúčenín, spôsob ich prípravy, farmaceutický prostriedok s ich obsahom, ich použitie a medziprodukty na ich prípravu**
 (71) AstraZeneca AB, Södertälje, SE;
 (74) Žovicová Viera, Mgr., Bratislava, SK;
 (92) 09/0354/00/-S 31.10.2000
 (95) Trihydrát horečnatej soli (-)-5-metoxy-2-[[[(4-metoxy-3,5-dimetyl-2-pyridyl)metyl]sulfinyl]-1H-benzimidazolu (trihdrát ezomeprazolu horečnateho)
 Typ: Liečivo
-

- (21) **1-2003**
 (22) 10.01.2003
 (68) 278215
 (54) **Triazolové deriváty, spôsoby ich prípravy, medziprodukty týchto spôsobov, farmaceutický antifungálny prostriedok a použitie týchto zlúčenín**
 (71) PFIZER Inc., New York, NY, US;
 (74) Hörmannová Zuzana, Ing., Bratislava, SK;
 (92) 26/0125/02-S 16.07.2002
 (95) 2R, 3S-2-(2,4-Difluórfenyl)-3-(5-fluóropyrimidín-4-yl)-1-(1H-1,2,4-triazol-1-yl)-bután-2-ol (voriconazolom)
 Typ: Liečivo
-

ČASŤ

ÚŽITKOVÉ VZORY

Kódy na označovanie jednotlivých druhov dokumentov (Štandard WIPO ST. 16)

- U -** **Zapísané** úžitkové vzory podľa zákona č. 478/1992 Zb.
o úžitkových vzoroch v znení zákona NR SR č. 90/93
Z. z. o opatreniach v oblasti priemyselného vlastníctva

Číselné kódy na označovanie bibliografických údajov (Štandard WIPO ST. 9)

- | | | | |
|------|----------------------------------------------------------|------|--------------------------------------------------------------------------------------------------|
| (11) | Číslo dokumentu | (54) | Názov |
| (21) | Číslo prihlášky | (62) | Číslo pôvodnej prihlášky v prípade vylúčenej prihlášky |
| (22) | Dátum podania prihlášky | (67) | Číslo pôvodnej prihlášky v prípade odbočenia |
| (24) | Dátum nadobudnutia účinkov úžitkového vzoru | (71) | Meno (názov) prihlasovateľa (-ov) |
| (31) | Číslo prioritnej prihlášky | (72) | Meno pôvodcu (-ov) |
| (32) | Dátum podania prioritnej prihlášky | (73) | Meno (názov) majiteľa (-ov) |
| (33) | Krajina alebo regionálna organizácia priority | (74) | Meno (názov) zástupcu (-ov) |
| (45) | Dátum oznámenia o zápise úžitkového vzoru | (86) | Číslo podania medzinárodnej prihlášky podľa PCT |
| (47) | Dátum zápisu a sprístupnenia úžitkového vzoru verejnosti | (87) | Číslo zverejnenia medzinárodnej prihlášky podľa PCT |
| (51) | Medzinárodné patentové triedenie | | Poznámka:
Číslo uvádzané pred kódom (51) znamená verziu Medzinárodného patentového triedenia. |

Kódy na označovanie záhlaví oznámení publikovaných vo Vestníku ÚPV SR (Štandard WIPO ST. 17)

- FG1K** Zapísané úžitkové vzory
MA1K Zaniknuté úžitkové vzory vzdáním sa
MC1K Vymazané úžitkové vzory
MG1K Čiastočne vymazané úžitkové vzory
MK1K Zaniknuté úžitkové vzory uplynutím doby platnosti
MM1K Zaniknuté úžitkové vzory pre nezaplatenie poplatkov za predĺženie platnosti
ND1K Prvé predĺženie platnosti úžitkových vzorov
ND2K Druhé predĺženie platnosti úžitkových vzorov
PC1K Prevody a prechody práva
PD1K Zmeny vlastníckych práv na úžitkové vzory (zálohy)
QB1K Licenčné zmluvy registrované alebo udelené
QC1K Ukončenie platnosti licencie
SB1K Zapísané úžitkové vzory do registra po odtajnení
TA1K Opravy mien pôvodcov
TB1K Opravy mien
TC1K Zmeny mien
TD1K Opravy adries
TE1K Zmeny adries
TF1K Opravy dátumov
TG1K Opravy zatriedenia podľa MPT
TH1K Opravy chýb alebo zmeny všeobecne
TK1K Opravy tlačových chýb vo Vestníku ÚPV SR

FG1K

Zapísané úžitkové vzory

(11)	(51)	(11)	(51)	(11)	(51)	(11)	(51)
3502	G10C 3/12	3509	A23K 1/00	3516	F02B 55/00	3523	A44B 21/00
3503	B65D 21/02	3510	C04B 18/06	3517	A43B 11/00	3524	C11D 3/04
3504	C02F 1/38	3511	B01D 29/00	3518	A61M 5/50	3525	C09J 201/10
3505	A23K 1/00	3512	C04B 33/13	3519	A41B 17/00	3526	C08L 19/00
3506	A23K 1/00	3513	B60J 3/00	3520	C11D 1/66	3527	C11D 3/02
3507	A23K 1/00	3514	F02G 5/00	3521	C09K 13/00	3528	C11D 1/66
3508	C02F 1/38	3515	C08L 95/00	3522	A63F 3/06	3529	C09K 13/04

7 (51) A23K 1/00, 1/18, 1/08**(11) 3505**

(21) 336-2002

(22) 19.11.2002

(24) 10.04.2003

(45) 03.06.2003

(47) 10.04.2003

(72) Bomba Alojz, MVDr., PhD., Košice, SK;

(73) Bomba Alojz, MVDr., PhD., Košice, SK;

(54) Potencovaný probiotický krmný doplnok pre ciciaky a odstavná**7 (51) A41B 17/00****(11) 3519**

(21) 276-2002

(22) 20.09.2002

(24) 10.04.2003

(45) 03.06.2003

(47) 10.04.2003

(72) Uličný Juraj, Banská Bystrica, SK;

(73) Uličný Juraj, Banská Bystrica, SK;

(54) Textilný materiál vysoko odsávajúci pot, najmä na výrobky priliehajúce k telu, majúci baktériostatický a hubastický efekt, ktorý neškodí ľuďom a nezaťažuje životné prostredie**7 (51) A23K 1/00, 1/08, 1/10, 1/14****(11) 3509**

(21) 342-2002

(22) 22.11.2002

(24) 10.04.2003

(45) 03.06.2003

(47) 10.04.2003

(72) Bomba Alojz, MVDr., PhD., Košice, SK;

(73) Bomba Alojz, MVDr., PhD., Košice, SK;

(54) Potencované probiotiká**7 (51) A43B 11/00****(11) 3517**

(21) 232-2002

(22) 15.08.2002

(24) 10.04.2003

(45) 03.06.2003

(47) 10.04.2003

(72) Pekár Peter, Bratislava, SK;

(73) Pekár Peter, Bratislava, SK;

(54) Samozapínacia obuv**7 (51) A23K 1/00, 1/18, 1/08****(11) 3506**

(21) 337-2002

(22) 19.11.2002

(24) 10.04.2003

(45) 03.06.2003

(47) 10.04.2003

(72) Bomba Alojz, MVDr., PhD., Košice, SK;

(73) Bomba Alojz, MVDr., PhD., Košice, SK;

(54) Potencovaný probiotický krmný doplnok pre teľatá**7 (51) A44B 21/00****(11) 3523**

(21) 374-2002

(22) 23.12.2002

(24) 10.04.2003

(45) 03.06.2003

(47) 10.04.2003

(72) Brozmanová Blažena, MUDr., CSc., Bratislava, SK; Uhrin Branislav, Ing., Bratislava, SK; Krug Peter, Mgr., Bratislava, SK;

(73) Brozmanová Blažena, MUDr., CSc., Bratislava, SK; Uhrin Branislav, Ing., Bratislava, SK; Krug Peter, Mgr., Bratislava, SK;

(74) Juran Svetozár, JUDr., Bratislava, SK;

(54) Držiak nestabilných predmetov**7 (51) A23K 1/00, 1/08, 1/18****(11) 3507**

(21) 338-2002

(22) 19.11.2002

(24) 10.04.2003

(45) 03.06.2003

(47) 10.04.2003

(72) Bomba Alojz, MVDr., PhD., Košice, SK;

(73) Bomba Alojz, MVDr., PhD., Košice, SK;

(54) Podporný prípravok pre teľatá a jahňatá**7 (51) A61M 5/50, 5/00****(11) 3518**

(21) 252-2002

(22) 07.03.2001

(24) 10.04.2003

(31) 20000572

(32) 13.03.2000

(33) FI

- (45) 03.06.2003
 (47) 10.04.2003
 (72) Talling Christine, Turku, FI; Hallinen Esa, Turku, FI;
 (73) LEIRAS OY a limited company organized under the laws of Finland, Turku, FI;
 (74) Juran Svetozár, JUDr., Bratislava, SK;
 (86) PCT/FI01/00224
 (87) WO01/68168
(54) Zariadenie na jedno použitie na vkladanie najmenej jedného implantátu

7 (51) A63F 3/06, G06F 17/00, H04B 7/26

- (11) 3522**
 (21) 362-2002
 (22) 17.12.2002
 (24) 10.04.2003
 (45) 03.06.2003
 (47) 10.04.2003
 (72) Novák Radek, Bratislava, SK;
 (73) Novák Radek, Bratislava, SK;
 (74) Brichtová Tatiana, JUDr., Bratislava, SK;
(54) Elektronický systém pre číselné lotérie

7 (51) B01D 29/00

- (11) 3511**
 (21) 351-2002
 (22) 05.12.2002
 (24) 10.04.2003
 (45) 03.06.2003
 (47) 10.04.2003
 (72) Dumann Zoltán, Ing., Sládkovičovo, SK;
 (73) Dumann Zoltán, Ing., Sládkovičovo, SK;
(54) Jednovložkový tlakový filter na víno

7 (51) B60J 3/00

- (11) 3513**
 (21) 371-2002
 (22) 20.12.2002
 (24) 10.04.2003
 (45) 03.06.2003
 (47) 10.04.2003
 (72) Švec František, Nitra, SK;
 (73) Švec František, Nitra, SK;
(54) Protisľnečná clona s predĺžením

7 (51) B65D 21/02

- (11) 3503**
 (21) 326-2002
 (22) 11.11.2002
 (24) 09.04.2003
 (31) 2002-13316
 (32) 18.07.2002
 (33) CZ
 (45) 03.06.2003
 (47) 09.04.2003
 (72) Zindler Zdeněk, Ing., Zlín, CZ;
 (73) RIM - TECH a. s., Zlín, CZ;
 (74) Belesčák Ladislav, Ing., Piešťany, SK;
(54) Prípravok na prepravu a skladovanie pozdĺžnych polotovarov alebo výrobkov

7 (51) C02F 1/38, 1/40

- (11) 3508**
 (21) 339-2002
 (22) 20.11.2002
 (24) 10.04.2003
 (45) 03.06.2003
 (47) 10.04.2003
 (72) Gabriel Petr, Ing., Hranice, CZ; Tobeš Zdeněk, Hranice, CZ;
 (73) KUNST, spol. s r. o., Hranice, CZ;
 (74) Labudík Miroslav, Ing., Kysucké Nové Mesto, SK;
**(54) Prídavné zariadenie nádrží, najmä dousadzo-
vacích nádrží čistiarní odpadových vôd**

7 (51) C02F 1/38

- (11) 3504**
 (21) 333-2002
 (22) 15.11.2002
 (24) 10.04.2003
 (45) 03.06.2003
 (47) 10.04.2003
 (72) Gabriel Petr, Ing., Hranice, CZ; Tobeš Zdeněk, Hranice, CZ;
 (73) KUNST, spol. s r. o., Hranice, CZ;
 (74) Labudík Miroslav, Ing., Kysucké Nové Mesto, SK;
(54) Zariadenie na odber vody z nádrží

7 (51) C04B 18/06, 18/10

- (11) 3510**
 (21) 345-2002
 (22) 28.11.2002
 (24) 10.04.2003
 (31) PUV 2001 -12578
 (32) 28.11.2001
 (33) CZ
 (45) 03.06.2003
 (47) 10.04.2003
 (72) Habada Pavel, Jablonec nad Nisou, CZ;
 (73) HABADA Pavel - OPTIAS, Jablonec nad Nisou, CZ;
 (74) Ďurica Ján, Ing., Považská Bystrica, SK;
(54) Upravené kamenivo

7 (51) C04B 33/13

- (11) 3512**
 (21) 354-2002
 (22) 11.12.2002
 (24) 10.04.2003
 (45) 03.06.2003
 (47) 10.04.2003
 (72) Šveda Mikuláš, doc. Ing., CSc., Bratislava, SK; Komora Ladislav, Ing., CSc., Prievidza, SK;
 (73) VUP, a. s., Prievidza, SK;
(54) Tehliarske alebo keramické cesto

7 (51) C08L 19/00

- (11) 3526**
 (21) 28-2003
 (22) 21.02.2003
 (24) 11.04.2003
 (45) 03.06.2003
 (47) 11.04.2003

- (72) Florovič Stanislav, Trnava, SK; Florovičová
Ludmila, Trnava, SK;
(73) Florovič Stanislav, Trnava, SK; Florovičová
Ludmila, Trnava, SK;
(54) Vázbové prostriedky na zlepšenie adhézie

7 (51) C08L 95/00, C09D 195/00

- (11) 3515**
(21) 17-2003
(22) 29.01.2003
(24) 10.04.2003
(31) PUV 2002-12781
(32) 30.01.2002
(33) CZ
(45) 03.06.2003
(47) 10.04.2003
(72) Hršel Karel, Mgr., CSc., Praha 4, CZ;
(73) Hršel Karel, Mgr., CSc., Praha 4, CZ;
(74) Mešková Viera, Ing., Bratislava, SK;
(54) Hydroizolačný prostriedok

7 (51) C09J 201/10

- (11) 3525**
(21) 25-2003
(22) 19.02.2003
(24) 10.04.2003
(45) 03.06.2003
(47) 10.04.2003
(72) Florovič Stanislav, Trnava, SK; Florovičová
Ludmila, Trnava, SK;
(73) Florovič Stanislav, Trnava, SK; Florovičová
Ludmila, Trnava, SK;
(54) Vázbové prostriedky na zlepšenie adhézie

7 (51) C09K 13/00, C09G 1/06

- (11) 3521**
(21) 357-2002
(22) 11.12.2002
(24) 10.04.2003
(45) 03.06.2003
(47) 10.04.2003
(72) Kulichová Elena, Prievidza, SK; Beňová Gabrie-
la, Diviaky nad Nitricou, SK;
(73) Stredná priemyselná škola chemická, Nováky,
SK;
**(54) Prostriedok na ošetrovanie lakovaných po-
vrchov**

7 (51) C09K 13/04, C03C 15/00

- (11) 3529**
(21) 42-2003
(22) 06.03.2003
(24) 11.04.2003
(45) 03.06.2003
(47) 11.04.2003
(72) Dořičák Tomáš, Zubří, CZ;
(73) DRIN, výrobné družstvo, Zubří, CZ;
(74) Mrenica Jaroslav, Ing., Púchov, SK;
(54) Zmes na leptanie povrchu skla

7 (51) C11D 1/66

- (11) 3528**
(21) 37-2003
(22) 28.02.2003
(24) 11.04.2003
(45) 03.06.2003
(47) 11.04.2003
(72) Florovič Stanislav, Trnava, SK; Florovičová
Ludmila, Trnava, SK;
(73) Florovič Stanislav, Trnava, SK; Florovičová
Ludmila, Trnava, SK;
**(54) Textilné mazadlo na úpravu syntetických, mi-
nerálnych, sklenených a prírodných vlákien**

7 (51) C11D 1/66

- (11) 3520**
(21) 356-2002
(22) 11.12.2002
(24) 10.04.2003
(45) 03.06.2003
(47) 10.04.2003
(72) Kulichová Elena, Prievidza, SK;
(73) Stredná priemyselná škola chemická, Nováky,
SK;
(54) Čistič škvŕn na textilné materiály

7 (51) C11D 3/02, 7/06, 7/22

- (11) 3527**
(21) 31-2003
(22) 26.02.2003
(24) 11.04.2003
(45) 03.06.2003
(47) 11.04.2003
(72) Florovič Stanislav, Trnava, SK; Florovičová
Ludmila, Trnava, SK;
(73) Florovič Stanislav, Trnava, SK; Florovičová
Ludmila, Trnava, SK;
(54) Prostriedok na odmasťovanie a čistenie

7 (51) C11D 3/04, 3/16, 3/48

- (11) 3524**
(21) 24-2003
(22) 14.02.2003
(24) 10.04.2003
(45) 03.06.2003
(47) 10.04.2003
(72) Breder Juraj, Bratislava, SK;
(73) AXORIA, s. r. o., Bratislava, SK;
(74) Holoubková Mária, Ing., Bratislava, SK;
**(54) Prostriedok na odstraňovanie vodného kame-
ňa s antibakteriálnym a odmasťovacím účin-
kom**

7 (51) F02B 55/00

- (11) 3516**
(21) 18-2003
(22) 03.02.2003
(24) 10.04.2003
(45) 03.06.2003
(47) 10.04.2003

- (72) Harmatha Stojan, Bratislava, SK;
 (73) Harmatha Stojan, Bratislava, SK;
 (74) Kováčik Štefan, Ing., Bratislava, SK;
(54) Spaľovací motor s asymetrickým rotačným pohybom rotora

7 (51) F02G 5/00, F02B 75/00, 73/00

- (11) 3514**
 (21) 16-2003
 (22) 28.01.2003
 (24) 10.04.2003
 (45) 03.06.2003
 (47) 10.04.2003
 (67) 111-03
 (72) Strelec Ján, Vígľaš, SK;
 (73) Strelec Ján, Vígľaš, SK;
 (74) Benko Milan JUDr., Zvolen, SK;
(54) Dvojčinný spaľovací motor

7 (51) G10C 3/12

- (11) 3502**
 (21) 210-2002
 (22) 18.07.2002
 (24) 09.04.2003
 (45) 03.06.2003
 (47) 09.04.2003
 (72) Boško Vladimír, Mgr., Banská Bystrica, SK;
 (73) Boško Vladimír, Mgr., Banská Bystrica, SK;
(54) Hudobná klávesnica

(51)	(11)	(51)	(11)	(51)	(11)	(51)	(11)
A23K 1/00	3509	A61M 5/50	3518	C04B 18/06	3510	C11D 1/66	3520
A23K 1/00	3506	A63F 3/06	3522	C04B 33/13	3512	C11D 1/66	3528
A23K 1/00	3505	B01D 29/00	3511	C08L 19/00	3526	C11D 3/02	3527
A23K 1/00	3507	B60J 3/00	3513	C08L 95/00	3515	C11D 3/04	3524
A41B 17/00	3519	B65D 21/02	3503	C09J 201/10	3525	F02B 55/00	3516
A43B 11/00	3517	C02F 1/38	3504	C09K 13/00	3521	F02G 5/00	3514
A44B 21/00	3523	C02F 1/38	3508	C09K 13/04	3529	G10C 3/12	3502

ND1K**Predĺženie platnosti úžitkových vzorov**

(11) (51)
 1365 H01H 3/42
 1666 A21D 13/08
 2297 A23L 2/00

7 (51) A21D 13/08
(11) 1666
 (21) 438-96
 (22) 30.12.1996
 (73) Kaczoreková Ingrid, Ing., Veľký Krtíš, SK;
(54) Tyčinka s posypom

7 (51) A23L 2/00, 2/38, A23C 11/10
(11) 2297
 (21) 60-99
 (22) 11.03.1999
 (73) ASP CZECH, s.r.o., Slušovice, CZ;
(54) Ovsený dehydrovaný nápoj

7 (51) A61K 31/54, 31/05, 9/08
(11) 2363
 (21) 142-99
 (22) 24.05.1999
 (73) UNIMED PHARMA, spol. s r. o., Bratislava, SK;
(54) Oftalmologický preparát s antialergickým účinkom

(11) (51)
 2312 E06B 9/17
 2363 A61K 31/54
 2543 B65F 5/00

7 (51) B65F 5/00
(11) 2543
 (21) 4-2000
 (22) 21.12.1999
 (73) T+T, a. s., Žilina, SK;
(54) Skládka odpadu

7 (51) E06B 9/17, 9/32, 9/42
(11) 2312
 (21) 136-99
 (22) 19.05.1999
 (73) ISOTRA s.r.o., Chuchelná, CZ;
(54) Nosný profil na osadenie pohonného mechanizmu na ovládanie žalúzií

7 (51) H01H 3/42
(11) 1365
 (21) 277-96
 (22) 03.09.1996
 (73) LEKOV, a.s., Blovice, CZ;
(54) Stavebnicový kontrolér

(51) (11)
 A21D 13/08 1666
 A23L 2/00 2297
 A61K 31/54 2363

(51) (11)
 B65F 5/00 2543
 E06B 9/17 2312
 H01H 3/42 1365

PC1K**Prevody a prechody práva**

(11) 2543
 (21) 4-2000
 (73) T+T, a. s., Žilina, SK;
 Názov / meno a adresa predchádzajúceho majiteľa(-ov): T + T, s. r. o., Žilina, SK;
 Dátum účinnosti voči tretím osobám: 28.03.2003

(11) 3158
 (21) 294-2001
 (73) Mojžišová Lenka, Banská Bystrica, SK; Horvátová Katarína, Čaňa, SK;
 Názov / meno a adresa predchádzajúceho majiteľa(-ov): EGO, s. r. o., Banská Bystrica, SK;
 Dátum účinnosti voči tretím osobám: 02.04.2003

MC1K**Vymazané úžitkové vzory**

- (11) **816**
(21) 328-94
(22) 12.09.1994
(54) **Zapojenie farebného televízneho prijímača**
Dátum výmazu: 22.01.2003
-

MK1K**Zaniknuté úžitkové vzory uplynutím doby platnosti**

(11)	Dátum zániku	(11)	Dátum zániku	(11)	Dátum zániku	(11)	Dátum zániku
1044	07.09.2002	2102	04.09.2002	2160	22.09.2002	2232	24.09.2002
1095	12.09.2002	2103	04.09.2002	2161	30.09.2002	2303	10.09.2002
1114	28.09.2002	2104	09.09.2002	2162	30.09.2002	2342	21.09.2002
1185	21.09.2002	2158	07.09.2002	2210	22.09.2002	2473	21.09.2002
2082	21.09.2002						

ČASŤ

DIZAJNY

Číselné INID - kódy na označovanie bibliografických údajov (Štandard WIPO ST. 80)

(11)	Číslo zapísaného dizajnu	(51)	Medzinárodné triedenie dizajnov
(15)	Dátum zápisu/predĺženia platnosti	(54)	Názov dizajnu
(18)	Predpokladaný dátum uplynutia platnosti zápisu/predĺženia platnosti	(55)	Vyobrazenie dizajnu/vyobrazenie dizajnu po čiastočnom výmaze
(21)	Číslo prihlášky	(58)	Dátum záznamu v registri, napr. zmeny mena, zániku, výmazu a pod.
(22)	Dátum podania prihlášky	(62)	Číslo pôvodnej prihlášky v prípade vylúčenej prihlášky
(24)	Dátum nadobudnutia účinkov zapísaného dizajnu	(71)	Meno (názov) a adresa prihlasovateľa (-ov)
(28)	Počet dizajnov	(72)	Meno pôvodcu (-ov)
(31)	Číslo prioritnej prihlášky	(73)	Meno (názov) a adresa majiteľa (-ov)
(32)	Dátum podania prioritnej prihlášky	(74)	Meno (názov) a adresa zástupcu (-ov)
(33)	Krajina alebo regionálna organizácia priority	(78)	Meno (názov) a adresa nového majiteľa (-ov) po prevode alebo prechode
(45)	Dátum sprístupnenia zapísaného dizajnu		
(46)	Dátum uplynutia odkladu zverejnenia		

Poznámka:

Číslo uvádzané pred kódom (51) znamená verziu Medzinárodného triedenia dizajnov

Kódy na označovanie záhlaví oznámení publikovaných vo Vestníku ÚPV SR (Štandard WIPO ST. 17)

FG4Q	Zapísané dizajny
MA4Q	Zaniknuté zapísané dizajny vzdaním sa
MC4Q	Vymazané zapísané dizajny
MG4Q	Čiastočne vymazané zapísané dizajny
MK4Q	Zaniknuté zapísané dizajny uplynutím doby platnosti
MM4Q	Zaniknuté zapísané dizajny pre nezaplatenie poplatkov za predĺženie platnosti
ND4Q	Predĺženie platnosti zapísaných dizajnov
PC4Q	Prevody a prechody práv
PD4Q	Zmeny dispozičných práv na zapísané dizajny (zálohy)
PD4Q	Zmeny dispozičných práv na zapísané dizajny (ukončenie záloh)
QB4Q	Registrované licenčné zmluvy
QC4Q	Ukončenie platnosti licenčných zmlúv
TA4Q	Doplnenie mena pôvodcu (-ov)
TB4Q	Opravy mien
TC4Q	Zmeny mien
TD4Q	Opravy adries
TE4Q	Zmeny adries
TF4Q	Opravy dátumov
TG4Q	Opravy medzinárodného triedenia
TH4Q	Opravy chýb alebo zmeny všeobecne
TK4Q	Opravy tlačových chýb vo Vestníku ÚPV SR

FG4Q

Zapísané dizajny

(11)	(51)	(11)	(51)	(11)	(51)	(11)	(51)
26627	24/99.00	26632	04/02.01	26637	24/01.02	26642	12/15.01
26628	24/99.00	26633	04/02.01	26638	11/02.03	26643	19/08.01
26629	08/04.00	26634	04/02.01	26639	21/01.06	26644	06/01.06
26630	08/08.01	26635	04/02.01	26640	21/01.06		
26631	12/15.01	26636	22/01.00	26641	21/01.06		

7 (51) 04/02.01**(11) 26632**

(15) 14.04.2003

(18) 03.10.2007

(21) 211-2002

(22) 03.10.2002

(24) 14.04.2003

(31) 29/158,665

(32) 08.04.2002

(33) US

(45) 03.06.2003

(72) Schmidt Marla D., Brooklyn, New York, US;

(73) COLGATE-PALMOLIVE COMPANY, New York, New York, US;

(74) Čechvalová Dagmar, Bratislava, SK;

(54) Rukoväť elektrickej zubnej kefky

Určenie výrobku: Výrobok, v ktorom bude dizajn stelesnený alebo na ktorom bude aplikovaný, je určený ako rukoväť elektrickej zubnej kefky na zuby na mechanické čistenie zubov.

(28) 1

(55)



1.2

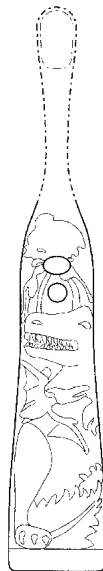

1.1



1.3

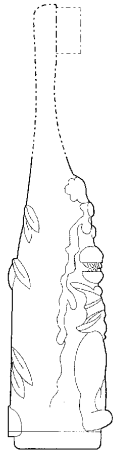

1.4



1.5

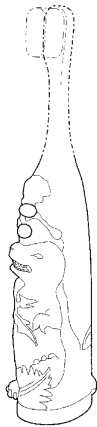

1.6

7 (51) 04/02.01

(11) 26633

(15) 14.04.2003

(18) 03.10.2007

(21) 212-2002

(22) 03.10.2002

(24) 14.04.2003

(31) 29/158,669

(32) 08.04.2002

(33) US

(45) 03.06.2003

(72) Cunniffe Janet M., Hoboken, New Jersey, US;
Biers Christine, Woodhaven, New York, US;

(73) COLGATE-PALMOLIVE COMPANY, New York, New York, US;

(74) Čechvalová Dagmar, Bratislava, SK;

(54) **Rukoväť elektrickej zubnej kefky**

Určenie výrobku: Výrobok, v ktorom bude dizajn stelesnený alebo na ktorom bude aplikovaný, je určený ako rukoväť elektrickej zubnej kefky na zuby na mechanické čistenie zubov.

(28) 1

(55)

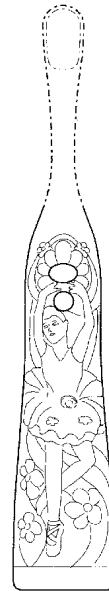

1.1

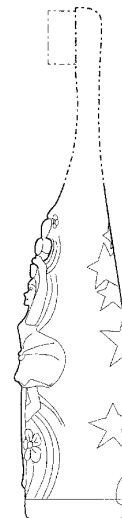

1.2

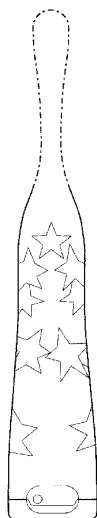

1.3

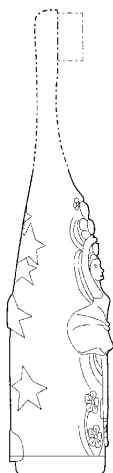

1.4

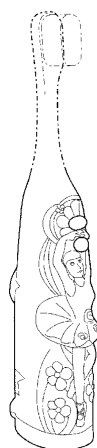

1.5

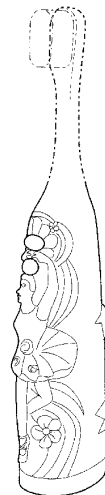

1.6

7 (51) 04/02.01**(11) 26635**

(15) 15.04.2003

(18) 03.10.2007

(21) 214-2002

(22) 03.10.2002

(24) 15.04.2003

(31) 29/158,663

(32) 08.04.2002

(33) US

(45) 03.06.2003

(72) Cunniffe Janet M., Hoboken, New Jersey, US;

(73) COLGATE-PALMOLIVE COMPANY, New York, New York, US;

(74) Čechvalová Dagmar, Bratislava, SK;

(54) Rukoväť elektrickej zubnej kefky

Určenie výrobku: Výrobok, v ktorom bude dizajn stelesnený alebo na ktorom bude aplikovaný, je určený ako rukoväť elektrickej zubnej kefky na zuby na mechanické čistenie zubov.

(28) 1

(55)

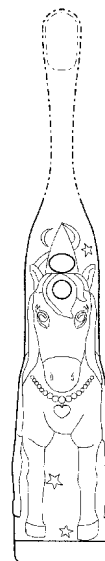

1.1



1.2



1.5

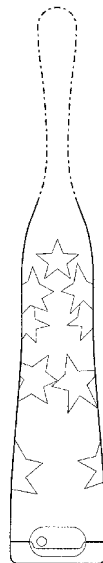

1.3



1.6



1.4

7 (51) 04/02.01

(11) 26634

(15) 14.04.2003

(18) 03.10.2007

(21) 213-2002

(22) 03.10.2002

(24) 14.04.2003

(31) 29/158,721

(32) 08.04.2002

(33) US

(45) 03.06.2003

(72) Lee Gyeong, River Edge, New Jersey, US;

(73) COLGATE-PALMOLIVE COMPANY, New York, New York, US;

(74) Čechvalová Dagmar, Bratislava, SK;

(54) **Rukoväť elektrickej zubnej kefky**

Určenie výrobku: Výrobok, v ktorom bude dizajn stelesnený alebo na ktorom bude aplikovaný, je určený ako rukoväť elektrickej zubnej kefky na zuby na mechanické čistenie zubov.

(28) 1

(55)

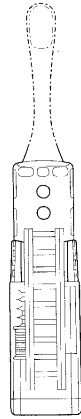

1.1

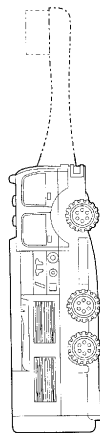

1.2

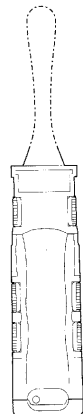

1.3

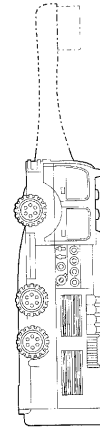

1.4

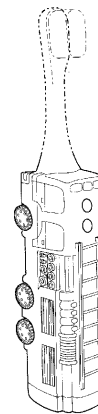

1.5

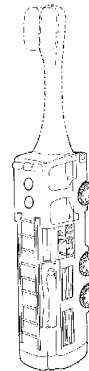

1.6

7 (51) 06/01.06
(11) 26644
 (15) 30.04.2003
 (18) 16.09.2007
 (21) 199-2002
 (22) 16.09.2002
 (24) 30.04.2003
 (45) 03.06.2003
 (72) Honíšek Milan, Ivanka pri Dunaji, SK;
 (73) Honíšek Milan, Ivanka pri Dunaji, SK;

(54) Stavebnicová etážová kovová posteľ

Určenie výrobku: Výrobkom, v ktorom je dizajn stelesnený je stavebnicová etážová kovová posteľ s trapézovo-perforovanými vložkami určená na použitie pre internáty, ústavy nápravných zariadení, vojsko, políciu a tiež pre občanov.

(28) 1

(55)



1.1



1.2

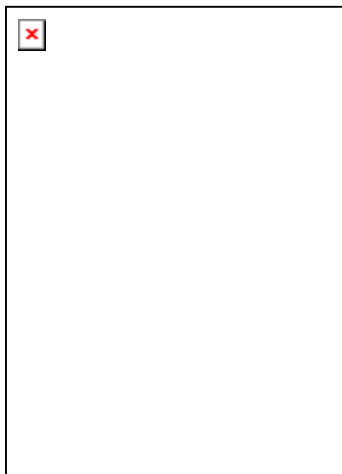

1.3



1.4



1.5



1.6

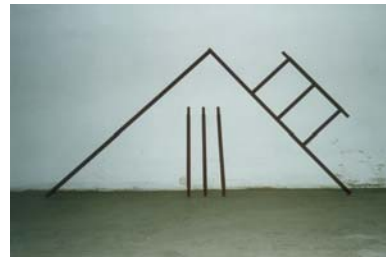

1.7

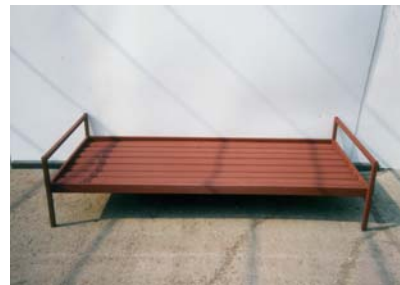

1.8



1.9

7 (51) 08/04.00**(11) 26629**

(15) 08.04.2003

(18) 23.09.2007

(21) 204-2002

(22) 23.09.2002

(24) 08.04.2003

(31) 402 02 806.6

(32) 25.03.2002

(33) DE

(45) 03.06.2003

(72) Pretzell Peter, Bochum, DE;

(73) Lidl Stiftung & Co. KG, Neckarsulm, DE;

(74) Čechvalová Dagmar, Bratislava, SK;

(54) Akumulátorový skrutkovač

Určenie výrobku: Výrobok, v ktorom bude dizajn stelesnený alebo na ktorom bude aplikovaný, je určený ako ručné elektrické náradie - akumulátorový skrutkovač.

(28) 1

(55)



1.1



1.2



1.3



1.4



1.5

7 (51) 08/08.01**(11) 26630**

(15) 14.04.2003

(18) 20.05.2007

(21) 111-2002

(22) 20.05.2002

(24) 14.04.2003

(45) 03.06.2003

(72) Kiseľa František, Prešov, SK; Marton Anton, Prešov, SK;

(73) Kiseľa František, Prešov, SK; Marton Anton, Prešov, SK;

(54) Hranatá podložka

Určenie výrobku: Výrobkom, v ktorom je dizajn stelesnený, je vymedzovacia a ochranná podložka pod sťahovací stroj na titánovú pásku pre baliacu techniku.

(28) 1

(55)

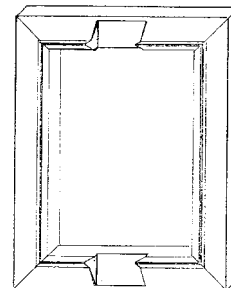

1.1



1.2

7 (51) 11/02.03

(11) 26638

(15) 15.04.2003

(18) 25.10.2007

(21) 229-2002

(22) 25.10.2002

(24) 15.04.2003

(45) 03.06.2003

(72) Pribela Ján, Dübendorf, CH;

(73) Pribela Dalida, Bratislava, SK;

(74) Bachratá Magdaléna, Mgr., Bratislava, SK;

(54) **Váza**

Určenie výrobku: Výrobok, v ktorom je dizajn stelesnený alebo na ktorom bude aplikovaný, je určený ako váza na dekoratívne účely.

(28) 2

(55)



1.5

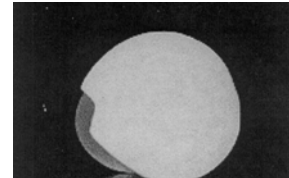

1.6



1.1



2.1

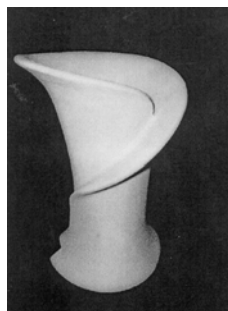

1.2



2.2

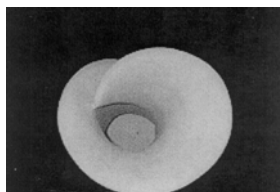

1.3

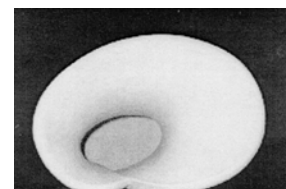

2.3

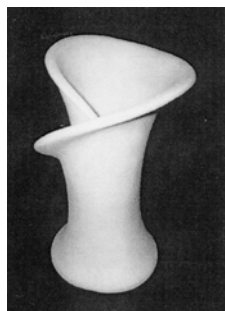

1.4



2.4



2.5

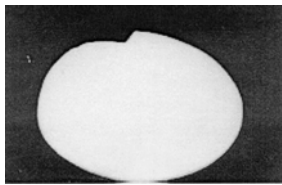

2.6



1.2



1.3

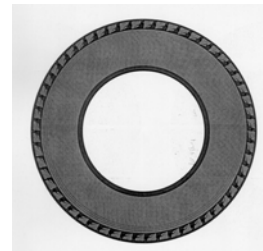

1.4

7 (51) 12/15.01**(11) 26631**

(15) 14.04.2003

(18) 02.10.2007

(21) 208-2002

(22) 02.10.2002

(24) 14.04.2003

(45) 03.06.2003

(72) Pagáč Lubomír, Ing., Púchov, SK; Kotlas Ján, Ing., Púchov, SK; Žiačik Pavol, Ing., Púchov, SK;

(73) Matador, a. s., Púchov, SK;

(74) Mrenica Jaroslav, Ing., Púchov, SK;

(54) Dezén bežnej plochy plášt'a MP 71

Určenie výrobku: Výrobkom, v ktorom je dizajn stelesnený, je dezén bežnej plochy plášt'a, určený na pneumatiky.

(28) 1

(55)



1.1

7 (51) 12/15.01**(11) 26642**

(15) 15.04.2003

(18) 02.10.2007

(21) 209-2002

(22) 02.10.2002

(24) 15.04.2003

(45) 03.06.2003

(72) Žiačik Pavol, Ing., Púchov, SK; Kotlas Ján, Ing., Púchov, SK; Rypák Martin, Ing., Púchov, SK;

(73) Matador, a. s., Púchov, SK;

(74) Mrenica Jaroslav, Ing., Púchov, SK;

(54) Dezén bežnej plochy plášt'a MP 42

Určenie výrobku: Výrobkom, v ktorom je dizajn stelesnený, je dezén bežnej plochy plášt'a, určený na pneumatiky.

(28) 2

(55)

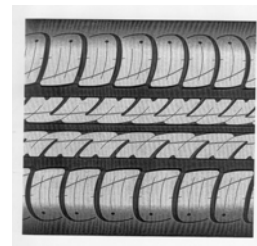

1.1

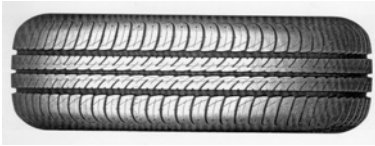

1.2



1.3



1.4

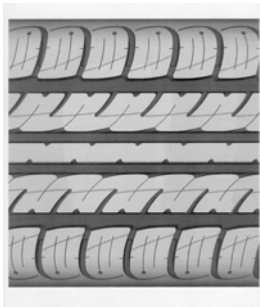

2.1



2.2

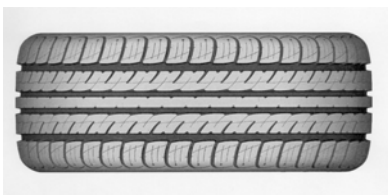

2.3



2.4

7 (51) 19/08.01

(11) 26643

(15) 15.04.2003

(18) 02.10.2007

(21) 210-2002

(22) 02.10.2002

(24) 15.04.2003

(45) 03.06.2003

(72) Palkovičová Katarína, Bratislava, SK; Mader Peter, Ing., Bratislava, SK; Fekete Stanislav, Ing., CSc., Blatné, SK;

(73) KASICO, a. s., Bratislava, SK;

(74) Hojčuš Peter, Ing., Bratislava, SK;

(54) **Identifikačný preukaz**

Určenie výrobku: Výrobok podľa dizajnu je určený ako identifikačný preukaz pre osoby používajúce diplomatické výsady a imunity podľa medzinárodného práva.

(28) 5

(55)



1.1



1.2



2.1



4.2



2.2



5.1



3.1



5.2



3.2



3.1

7 (51) 21/01.06

(11) 26640

(15) 15.04.2003

(18) 25.10.2007

(21) 231-2002

(22) 25.10.2002

(24) 15.04.2003

(45) 03.06.2003

(72) Burda Zdeněk, Ing., Bratislava, SK;

(73) BURDA TOYS, s. r. o., Bratislava, SK;

(74) Beleščák Ladislav, Ing., Piešťany, SK;

(54) **Dvojica plyšových hračiek**

Určenie výrobku: Výrobok, v ktorom je dizajn stelesnený alebo na ktorom je použitý, je určený najmä pre deti ako plyšová hračka na hranie, prípadne tiež na vystavenie ako dekoratívny predmet, ktorý stvárňuje dvojicu klaunov.

(28) 2

(55)



1.1



1.2



2.1



2.2

(54) **Trojica plyšových hračiek**

Určenie výrobku: Výrobok, v ktorom je dizajn stelesnený alebo na ktorom je použitý, je určený najmä pre deti ako plyšová hračka na hranie, prípadne tiež na vystavenie ako dekoratívny predmet, ktorý stvárňuje trojicu zvieratiek.

(28) 3

(55)



1.1



1.2



2.1



2.2

7 (51) 21/01.06

(11) 26639

(15) 15.04.2003

(18) 25.10.2007

(21) 230-2002

(22) 25.10.2002

(24) 15.04.2003

(45) 03.06.2003

(72) Burda Zdeněk, Ing., Bratislava, SK;

(73) BURDA TOYS, s. r. o., Bratislava, SK;

(74) Beleščák Ladislav, Ing., Piešťany, SK;



3.1



3.2



1.2



1.3

7 (51) 21/01.06**(11) 26641**

(15) 15.04.2003

(18) 25.10.2007

(21) 232-2002

(22) 25.10.2002

(24) 15.04.2003

(45) 03.06.2003

(72) Burda Zdeněk, Ing., Bratislava, SK; Chládková Petra, Galanta, SK;

(73) BURDA TOYS, s. r. o., Bratislava, SK;

(74) Beleščák Ladislav, Ing., Piešťany, SK;

(54) Plyšová hračka

Určenie výrobku: Výrobok, v ktorom je dizajn stelesnený alebo na ktorom je použitý, je určený najmä pre deti ako plyšová hračka na hranie, prípadne tiež na vystavenie ako dekoratívny predmet.

(28) 1

(55)



1.1

7 (51) 22/01.00**(11) 26636**

(15) 15.04.2003

(18) 09.10.2007

(21) 215-2002

(22) 09.10.2002

(24) 15.04.2003

(45) 03.06.2003

(72) Kuracina Jaroslav, Banská Bystrica, SK;

(73) Kuracina Jaroslav, Banská Bystrica, SK;

(74) Belička Ivan, Ing., Banská Bystrica, SK;

(54) Kompenzátor povýstrelového zdvihu palebnej zbrane s úsťovou brzdou na utlmenie spätného rázu

Určenie výrobku: Výrobkom, v ktorom je dizajn stelesnený, je kompenzátor zdvihu s úsťovou brzdou, určený tak ako pre dlhé automatické a poloautomatické zbrane, tak aj pre krátke palebné zbrane na kompenzáciu zdvihu zbrane a zníženiu spätného rázu zbrane po výstrele, pre rôzne druhy munície.

(28) 6

(55)



1.1



1.2



2.1



2.2



3.1



3.2



4.1



4.2



5.1



5.2



6.1



6.2

7 (51) 24/01.02

(11) 26637

(15) 15.04.2003

(18) 24.10.2007

(21) 228-2002

(22) 24.10.2002

(24) 15.04.2003

(45) 03.06.2003

(72) Dvulit Alexander, Ing., Topoľovka, SK;

(73) CHIROMEGA, s. r. o., Humenné, SK;

(54) **Vonkajšia úprava zubnej súpravy**

Určenie výrobku: Výrobky, v ktorých sú stelesnené dizajny, sú určené ako časti zubnej súpravy.

(28) 3

(55)



1.1



2.1



3.1

- 7 (51) 24/99.00**
(11) 26628
 (15) 08.04.2003
 (18) 20.09.2007
 (21) 203-2002
 (22) 20.09.2002
 (24) 08.04.2003
 (31) 3002386
 (32) 21.03.2002
 (33) GB
 (45) 03.06.2003
 (72) BOSMA MaryLynn P, Parsipanny, NJ 07054, US; McLEOD Andrew, Melbourn, Hertfordshire SG8 6DP, GB;
 (73) Glaxo Group Limited, Glaxo Wellcome House, Greenford, Middlesex UB6 0NN, GB;
 (74) Majlingová Marta, Ing., Bratislava, SK;
(54) Dentálny pásik
 Určenie výrobku: Výrobok, v ktorom je dizajn stelesnený, alebo na ktorom bude aplikovaný je určený ako pásik na dentálne použitie.
 (28) 1
 (55)

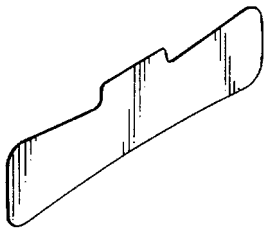

1.1

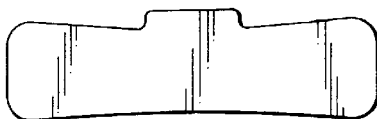

1.2



1.3

- 7 (51) 24/99.00**
(11) 26627
 (15) 08.04.2003
 (18) 20.09.2007
 (21) 202-2002
 (22) 20.09.2002
 (24) 08.04.2003
 (31) 3002387
 (32) 21.03.2002
 (33) GB
 (45) 03.06.2003
 (72) BOSMA MaryLynn P, Parsipanny, NJ 07054, US; McLEOD Andrew, Melbourn, Hertfordshire SG8 6DP, GB;
 (73) Glaxo Group Limited, Glaxo Wellcome House, Greenford, Middlesex UB6 0NN, GB;
 (74) Majlingová Marta, Ing., Bratislava, SK;
(54) Dentálny pásik
 Určenie výrobku: Výrobok, v ktorom je dizajn stelesnený, alebo na ktorom bude aplikovaný je určený ako pásik na dentálne použitie.
 (28) 1
 (55)

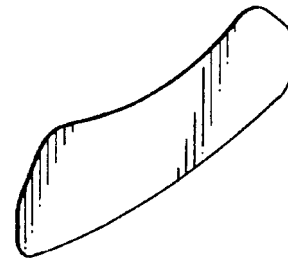

1.1

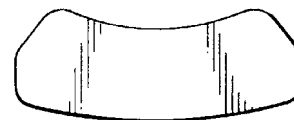

1.2



1.3

(51)	(11)	(51)	(11)	(51)	(11)	(51)	(11)
04/02.01	26632	08/08.01	26630	19/08.01	26643	22/01.00	26636
04/02.01	26633	11/02.03	26638	21/01.06	26641	24/01.02	26637
04/02.01	26634	12/15.01	26642	21/01.06	26639	24/99.00	26627
04/02.01	26635	12/15.01	26631	21/01.06	26640	24/99.00	26628
08/04.00	26629						

ND4Q

Predloženie platnosti zapísaných dizajnov

(11)	(51)	(11)	(51)	(11)	(51)	(11)	(51)
24148	19/99.00	24344	04/02.01	25655	04/02.01	25692	04/02.01
24168	09/04.01	24384	04/02.01	25677	09/01.01	25737	01/03.00
24181	23/03.02	25653	04/02.01	25688	04/02.01	25796	07/04.06
24220	09/01.04	25654	04/02.01	25690	23/02.11	25863	13/03.01

7 (51) 01/03.00**(11) 25737**

(15) 15.04.1999

(18) 04.03.2008

(21) 56-98

(22) 04.03.1998

(73) Liptovská mliekareň, a. s., Liptovský Mikuláš, SK;

(54) Povrchová úprava syrového bochníka**7 (51) 04/02.01****(11) 25653**

(15) 25.11.1998

(18) 12.05.2008

(21) 102-98

(22) 12.05.1998

(73) COLGATE-PALMOLIVE COMPANY, New York, NY 10022, US;

(54) Rukoväť zubnej kefky**7 (51) 04/02.01****(11) 24344**

(15) 21.09.1994

(18) 05.04.2008

(21) 76-93

(22) 05.04.1993

(73) COLGATE-PALMOLIVE COMPANY, New York, NY 10022, US;

(54) Zubná kefka**7 (51) 04/02.01****(11) 25688**

(15) 20.01.1999

(18) 09.03.2008

(21) 63-98

(22) 09.03.1998

(73) SmithKline Beecham GmbH & Co. KG, Buhl (Baden), DE;

(54) Zubná kefka**7 (51) 04/02.01****(11) 25692**

(15) 20.01.1999

(18) 12.06.2008

(21) 141-98

(22) 12.06.1998

(73) COLGATE-PALMOLIVE COMPANY, New York, NY 10022, US;

(54) Zubná kefka**7 (51) 04/02.01****(11) 25655**

(15) 26.11.1998

(18) 12.05.2008

(21) 104-98

(22) 12.05.1998

(73) COLGATE-PALMOLIVE COMPANY, New York, NY 10022, US;

(54) Zubná kefka**7 (51) 04/02.01****(11) 24384**

(15) 17.10.1994

(18) 11.06.2008

(21) 154-93

(22) 11.06.1993

(73) COLGATE-PALMOLIVE COMPANY, New York, NY 10022, US;

(54) Zubná kefka**7 (51) 07/04.06****(11) 25796**

(15) 09.08.1999

(18) 15.05.2008

(21) 111-98

(22) 15.05.1998

(73) ZELMER, Rzeszów, PL;

(54) Mlynček na mäso**7 (51) 04/02.01****(11) 25654**

(15) 26.11.1998

(18) 12.05.2008

(21) 103-98

(22) 12.05.1998

(73) COLGATE-PALMOLIVE COMPANY, New York, NY 10022, US;

(54) Zubná kefka**7 (51) 09/01.01****(11) 25677**

(15) 12.01.1999

(18) 15.05.2008

(21) 110-98

(22) 15.05.1998

(73) SALVATORE FERRAGAMO ITALIA S. p. A., Firenze, IT;

(54) Flakóny

7 (51) 09/01.04
(11) 24220
 (15) 16.05.1994
 (18) 26.05.2008
 (21) 119-93
 (22) 26.05.1993
 (73) Schering Corporation, Kenilworth, New Jersey
 07033, US;
(54) Obal na spray

7 (51) 23/02.11
(11) 25690
 (15) 20.01.1999
 (18) 05.06.2008
 (21) 130-98
 (22) 05.06.1998
 (73) CIP 4 S.p.A., BUCCINASCO (Milan, Italy), IT;
(54) Zásobník na vlhké vreckovky

7 (51) 09/04.01
(11) 24168
 (15) 11.04.1994
 (18) 29.04.2008
 (21) 102-93
 (22) 29.04.1993
 (73) Elopak Systems AG, Glattbrugg Ch-8152, CH;
(54) Prepravka

7 (51) 23/03.02
(11) 24181
 (15) 18.04.1994
 (18) 23.04.2008
 (21) 97-93
 (22) 23.04.1993
 (73) Kermi GmbH, Plattling, DE;
(54) Kúpelňový radiátor

7 (51) 13/03.01, 25/02.02
(11) 25863
 (15) 09.11.1999
 (18) 22.05.2008
 (21) 115-98
 (22) 22.05.1998
 (73) Felten & Guillaume Austria AG, Schrems, AT;
(54) Dvierka na skrinku rozvádzača

7 (51) 19/99.00
(11) 24148
 (15) 22.03.1994
 (18) 24.03.2008
 (21) 69-93
 (22) 24.03.1993
 (73) Vorwerk Elektrowerke GmbH & Co. KG., Wuppertal 2, DE;
(54) Podložka pod filtračné vrecúško

(51)	(11)	(51)	(11)	(51)	(11)	(51)	(11)
01/03.00	25737	04/02.01	25692	07/04.06	25796	13/03.01	25863
04/02.01	25653	04/02.01	25655	09/01.01	25677	19/99.00	24148
04/02.01	24384	04/02.01	25654	09/01.04	24220	23/02.11	25690
04/02.01	25688	04/02.01	24344	09/04.01	24168	23/03.02	24181

MK4Q

Zaniknuté zapísané dizajny uplynutím doby platnosti

(11)	Dátum zániku	(11)	Dátum zániku	(11)	Dátum zániku	(11)	Dátum zániku
24068	08.09.2002	24379	03.09.2002	25502	10.09.2002	25524	29.09.2002
24089	24.09.2002	25496	04.09.2002	25503	10.09.2002	25603	11.09.2002
24099	15.09.2002	25497	08.09.2002	25506	25.09.2002	25684	10.09.2002
24207	03.09.2002	25498	08.09.2002	25507	26.09.2002		
24208	11.09.2002	25499	08.09.2002	25522	29.09.2002		
24232	15.09.2002	25500	09.09.2002	25523	29.09.2002		

ČASŤ

OCHRANNÉ ZNÁMKY

**Číselné kódy na označovanie bibliografických údajov
(Štandard WIPO ST. 60)**

- (111) Číslo zápisu
(141) Dátum zániku
(151) Dátum zápisu
(156) Dátum obnovy
(180) Predpokladaný dátum uplynutia platnosti zápisu/obnovy
(210) Číslo prihlášky
(220) Dátum podania prihlášky
(310) Číslo prioritnej prihlášky
(320) Dátum podania prioritnej prihlášky
(330) Krajina alebo regionálna organizácia priority
(442) Dátum zverejnenia prihlášky po prieskume
(450) Dátum oznámenia o zápise ochrannej známky
(510) Zoznam tovarov a/alebo služieb, ak neboli zatriedené/bez použitia triedenia
(511) Medzinárodné triedenie tovarov a/alebo služieb, a/alebo zoznam zatriedených tovarov a/alebo služieb
(540) Reprodukcia známky
(551) Údaje o kolektívnej známke
(554) Trojrozmerná známka
- (580) Dátum zápisu akejkoľvek transakcie v súvislosti s prihláškou alebo zápisom ochrannej známky do registra, napr. zmena majiteľa, zmena mena alebo adresy, zrieknutie sa známky atď. (účinnosť)
(591) Údaje o uplatňovaných farbách
(731) Meno a adresa prihlasovateľa (-ov)
(732) Meno a adresa majiteľa (-ov)
(740) Meno a adresa zástupcu (-ov)
(770) Meno a adresa predchádzajúceho prihlasovateľa (-ov) alebo majiteľa (-ov) (v prípade zmeny vlastníctva)
(771) Predchádzajúce meno alebo adresa prihlasovateľa (-ov) alebo majiteľa (-ov) (v prípade zmeny údajov)
(791) Meno a adresa držiteľa (-ov) licencie
(793) Podmienky a obmedzenia licencie
(800) Údaje o medzinárodnom zápise
- Poznámka:
Číslo uvádzané pred kódom (511) znamená verziu Medzinárodného triedenia tovarov a služieb.

Zverejnené prihlášky ochranných znáмок

(210)	(210)	(210)	(210)
1781-94	738-2002	1399-2002	1672-2002
1352-99	759-2002	1400-2002	1676-2002
3179-99	788-2002	1419-2002	1677-2002
531-2000	789-2002	1420-2002	1678-2002
3399-2000	911-2002	1421-2002	1679-2002
3459-2000	918-2002	1422-2002	1680-2002
1173-2001	937-2002	1423-2002	1681-2002
1297-2001	1008-2002	1424-2002	1682-2002
1310-2001	1046-2002	1425-2002	1683-2002
1450-2001	1131-2002	1426-2002	1686-2002
1485-2001	1142-2002	1427-2002	1689-2002
1897-2001	1155-2002	1428-2002	1691-2002
1986-2001	1156-2002	1429-2002	1696-2002
2192-2001	1157-2002	1434-2002	1697-2002
2398-2001	1158-2002	1435-2002	1802-2002
2505-2001	1185-2002	1448-2002	1804-2002
2546-2001	1187-2002	1449-2002	1805-2002
2733-2001	1197-2002	1451-2002	1954-2002
2774-2001	1198-2002	1500-2002	1957-2002
2785-2001	1199-2002	1503-2002	1958-2002
2786-2001	1202-2002	1513-2002	1959-2002
2820-2001	1203-2002	1515-2002	1961-2002
2904-2001	1204-2002	1516-2002	1962-2002
2905-2001	1205-2002	1517-2002	1963-2002
2906-2001	1206-2002	1519-2002	1966-2002
2930-2001	1207-2002	1524-2002	1967-2002
3069-2001	1210-2002	1528-2002	1968-2002
3096-2001	1211-2002	1529-2002	1974-2002
3143-2001	1215-2002	1530-2002	1981-2002
3147-2001	1223-2002	1531-2002	1982-2002
3299-2001	1224-2002	1532-2002	1983-2002
3373-2001	1225-2002	1533-2002	1984-2002
3380-2001	1235-2002	1534-2002	1986-2002
3381-2001	1240-2002	1535-2002	1988-2002
3398-2001	1241-2002	1538-2002	1989-2002
3399-2001	1242-2002	1539-2002	1990-2002
3400-2001	1243-2002	1544-2002	1991-2002
3406-2001	1244-2002	1546-2002	1992-2002
3544-2001	1249-2002	1547-2002	1993-2002
3590-2001	1250-2002	1549-2002	1994-2002
3654-2001	1253-2002	1550-2002	1996-2002
3680-2001	1257-2002	1561-2002	1997-2002
3681-2001	1258-2002	1566-2002	1998-2002
3791-2001	1266-2002	1569-2002	1999-2002
3797-2001	1268-2002	1572-2002	2000-2002
3798-2001	1280-2002	1573-2002	2001-2002
36-2002	1285-2002	1574-2002	2002-2002
61-2002	1286-2002	1580-2002	2004-2002
384-2002	1290-2002	1584-2002	2005-2002
405-2002	1296-2002	1586-2002	2006-2002
437-2002	1305-2002	1587-2002	2007-2002
468-2002	1306-2002	1588-2002	2009-2002
483-2002	1307-2002	1589-2002	2010-2002
572-2002	1325-2002	1590-2002	2011-2002
573-2002	1360-2002	1591-2002	2012-2002
577-2002	1370-2002	1598-2002	2014-2002
578-2002	1371-2002	1651-2002	2015-2002
579-2002	1380-2002	1661-2002	2016-2002
586-2002	1387-2002	1662-2002	2017-2002
620-2002	1388-2002	1663-2002	2018-2002
732-2002	1392-2002	1664-2002	2022-2002
735-2002	1393-2002	1667-2002	2035-2002
736-2002	1394-2002	1668-2002	2036-2002
737-2002	1395-2002	1669-2002	2037-2002

(210)	(210)	(210)	(210)
2039-2002	2775-2002	515-2003	878-2003
2040-2002	2852-2002	607-2003	910-2003
2041-2002	2853-2002	608-2003	1047-2003
2042-2002	2853-2002	609-2003	
2043-2002	2854-2002	647-2003	
2045-2002	155-2003	677-2003	
2046-2002	294-2003	877-2003	

(210) 1781-94

(220) 08.08.1994

8 (511) 7, 16, 30, 35

(511) 07 - Baliace stroje, stroje a zariadenia na výrobu pečiva, čokolády a cukrovíniok, dopravníky, drviče, manipulátory, stroje na miesenie, miešacie stroje, mixéry, mlyny, plniace stroje, rezacie stroje, roboty, stroje na výrobu nápojov, zatavovacie stroje.

16 - Obaly na pečivo, čokoládu a cukrovíniok.

30 - Trvanlivé, polotrvanlivé a jemné pečivo, sucháre, sušienky, koláče, čokoláda, čokoládové a nečokoládové cukrovíniok.

35 - Sprostredkovateľská činnosť v oblasti uvedených tovarov.

(540)



(731) I. D. C. Holding, a. s., Drieňová 3, 821 01 Bratislava, SK;

(740) Guniš Jaroslav, Mgr., Bratislava, SK;

(210) 1352-99

(220) 27.05.1999

8 (511) 7, 8

(511) 7 - Ručne ovládané prenosné elektrické nástroje a náradie s výnimkou záhradných nástrojov a náradia; vŕtačky, príklepové vŕtačky, elektrické rezacie a sekacie stroje, píly, cirkulárky, elektrické píly na šikmé rezanie, sekacie píly, píly s priamočiarom pohybom nástroja, frézovačky, orezávačky, skracovačky, rezačky, hobľovačky, skrutkovače, nárazové kľúče, unášacie puzdrá vrtákov, klincovacie stroje, kladivá, rotačné kladivá, pneumatiké kladivá, brúsky, drvičky, ostričky, brúsky s pieskovým brúsnym papierom, biskvitové spárovače a spojovače, prichytkové spárovače a spojovače; všetky menované tovary ako elektrické; časti a príslušenstvo uvedených tovarov patriace do triedy 7.

8 - Vŕtačky, nástroje na rezanie, sekanie a krájanie, píly, lupienkové píly, píly na šikmé rezanie, orezávačky, skracovačky, rezačky, skrutkovače, nárazové kľúče, kladivá, brúsky, drvičky, ostričky, brúsky s pieskovým brúsnym papierom, biskvitové spárovače a spojovače, prichytkové spárovače a spojovače; všetky menované tovary ako ručné nástroje; časti a príslušenstvo uvedených tovarov patriace do triedy 8.

(540)



(591) žltá, čierna

(731) THE BLACK & DECKER CORPORATION, 701 East Joppa Road, Towson, Maryland 21286, US;

(740) Fajnorová Mária, Ing., Bratislava, SK;

(210) 3179-99

(220) 10.12.1999

7 (511) 1, 2, 3, 4, 5, 6, 7, 8, 9, 11, 12, 16, 17, 19, 20, 21, 22, 25, 27, 28, 31

(511) 1 - Lepidlá (v rozsahu triedy 1); chemikálie používané v poľnohospodárstve, záhradníctve a lesníctve, konkrétne prírodné a umelé hnojivá a ďalšie chemikálie na kultiváciu pôdy a kultúr, záhradný humus; výrobky na konzervovanie rezaných kvetov; nemrznúce zmesi do radiátorov, nemrznúca kvapalina do ostrekovačov; rozmrazovacie prípravky.

2 - Farby, laky, nátery, konzervačné výrobky proti hrdzi a na ochranu dreva a náterov na dreve, moridlá na drevo, penetračné nátery a látky na ošetrovanie materiálu pred náterom zaradené v tejto triede, predovšetkým plnivá, látky na predbežný náter, prilípačové látky, stabilizátory podkladového náteru, náterové výrobky na starostlivosť o drevené a železné podklady; farby a laky na opravy poškodených lakov na častiach motorových vozidiel; laky v aerosólových obaloch; prípravky proti hrdzaveniu, podkladové nátery na motorové vozidlá.

3 - Leštiace, brúsne a abrazívne prípravky, predovšetkým na čistenie a starostlivosť o motorové vozidlá, prípravky na čistenie čalúnenia, prípravky na čistenie plastov, brúsne prípravky.

4 - Priemyselné oleje a tuky, mazivá, predovšetkým na motory vozidiel.

5 - Plné lekárničky, vankúšové obvazy.

6 - Kanistry na pohonné hmoty z kovu a držiaky na kanistry; prípojky kovové na hadice.

7 - Elektrické nástroje na mechanické a elektrické opravy motorových vozidiel, elektrotechnické elektronické prístroje a nástroje, predovšetkým vŕtačky a hnacie motory s výnimkou motorov do pozemných vozidiel, vybavenie na vkladanie do vŕtačiek a hnacích motorov, príslušenstvo vŕtačiek a hnacích motorov, konkrétne vŕtáky zo spekaného karbidu, skrutkovité vŕtáky na drevo a kov, skrutkovače rôznych veľkostí ako súčasť vybavenia na vkladanie do vŕtačiek, rovné listy

a listy s priečnym vybraním pre ľavotočivé a pravotočivé stroje, kompresorové, miešacie, čerpacie a generátorové sústavy; elektrické brúsne a hobl'ovacie nástroje, elektrické píly a kotúčové píly, teplovzdušné pištole, rezacie nástroje, zvracie stroje, hydraulické zdviháky; motorové kosačky na trávu; elektrické spotrebiče na umývanie a lúpanie zemiakov, elektrické prístroje na rozrezávanie odpadu, elektrické spotrebiče na umývanie riadu a plákanie, elektrické kalandre (mangle, žehliace stroje), elektrické vysávače a šampónovače a elektrické zariadenia na umývanie okien; šijacie stroje.

8 - Ručné nástroje na mechanické a elektrické opravy motorových vozidiel, poľnohospodárske náradie a stroje na ručný pohon, záhradnícke náradie na ručný pohon, konkrétne motyky, rýle, vidly, hrable, lopaty, nožnice, nože, ručné kosačky na trávu a nožnice na zastrihávanie; elektrické holiace strojčky a strojčky na strihanie vlasov vrátane strojových nožníc; ručné zdviháky; škrabky na ľad.

9 - Batérie - elektrické články, počítačové otáčkové merače tlaku a teploty oleja, prístroje na meranie času, ampérmetre a voltmetre, ukazovatele kilometrov, elektrické zvracie prístroje, nábijačky batérií, nástroje na meranie batérií, skúšobné prístroje na kontrolu nemrznúcich zmesí, skúšobné prístroje na meranie obsahu kyselín v automobilovej batérii, vysávače na upratovanie interiéru motorových vozidiel, elektrické káble, drôty, vodiče a prípojky na tento účel, spínače a rozvážacie dosky a skrine, ihly na gramofóny; elektrické veľké a malé prístroje; prístroje na nahrávanie, prenos a reprodukciu zvuku a obrazu; stereosystémy, CD prehrávače, zariadenia na nahrávanie a reprodukciu pásov, prístroje na nahrávanie, spracovanie, vysielanie, prenos, sprostredkovanie a uchovanie elektrických, elektronických a obrazových správ, obrazu, textu, jazyka a dát vrátane počítačov, predovšetkým počítačových systémov; elektrické inštalácie skladajúce sa z kombinácie uvedených prístrojov a zariadení; časti všetkých uvedených prístrojov a zariadení; počítačové programy nahrané na dátové médiá (tiež operačné systémy) a hlavne skladajúce sa z programových systémov, databáň a programových knižníc; prenosné rádioprijímače, domáce rádioprijímače, rádioprijímače s kazetovým magnetofónom a CD prehrávačom, rádiobudíky, tunery, reproduktory, volkmény, monitory, fotoaparáty, magnetické nosiče zvuku, mikrofóny, audiomixéry, prehrávače diskov, televízie, fotografické filmy, vizuálne zariadenia a nástroje; automaty, mechanizmy na mince alebo žetóny, hovoriace stroje, pokladnice, kalkulačky, fonografické záznamy, strojové dátové médiá všetkých druhov s programami, dierkové štítky a pásky, prázdne a nahrané magnetické médiá, konkrétne magnetické pásky, magnetické disky, nosiče optických dát; autorádiá a ich časti, reproduktory, antény, súpravy na inštaláciu autorádiá v motorových vozidlách skladajúce sa z kovových pripevňovacích rámov, tienidlá, svorky na reproduktory; hasiace prístroje na motorové vozidlá; výstražné svetlá, výstražné trojuholníky.

11 - Automobilové svetlá, doplnkové svetlá, diaľkové svetlá, hmlovky, zadné hmlovky, vnútorné svetlá, elektrické zariadenia na ohrievanie vzduchu, chladenie vzduchu a zvlhčovanie vzdu-

chu, prístroje na ohrev vody; žiarovky na motorové vozidlá, elektrické kávovary, elektrické sušičky, tlakové elektrické hrnce, elektrické nádoby na varenie vajčiek, elektrické prístroje a zariadenia na varenie a pečenie, sterilizáciu a odmrazovanie, prístroje na grilovanie a fritovanie.

12 - Časti motorových vozidiel, konkrétne štartéry, výfukové inštalácie, brzdové obloženia, brzdové kotúče, brzdové strmene, brzdové valčeky, hydraulické rúrky, filtre, klinové remene, ozubené remene, rovné remene, hnacie rebrované remene, okrúhle remene, chladiče na motorové vozidlá, spojky, obloženia spojok; dynamá, stierače a ich časti, nárazníky, termostaty, karburátory, sviečky, zástrčky na sviečky, rozdeľovače a ich časti, vodné čerpadlá, tesniace vložky, benzínové čerpadlá, obruby, časti karosérie z plechu a syntetického materiálu, uzávery na nádrže, kryty na vyhrievacie telesá, guľôčkové ložiská, valčekové ložiská, časti elektrickej inštalácie motorových vozidiel, spojovacie káble; náhradné motory na motorové vozidlá; časti motorových vozidiel, konkrétne spojery, inštalácie na strop vozidla, vnútorné zrkadlá, vonkajšie zrkadlá, zásterky, skladovacie jednotky, konzoly, volanty, športové volanty, poťahy, kožušiny, pomocné vykurovanie na motorové vozidlá, bezpečnostné pásy, opierky pod hlavu na sedadlá vozidiel, sedačky pre deti, tyče na ťahanie, materiál na odstraňovanie porúch vozidiel ako súčasť vozidiel; klaksóny, nožné pumpičky, protišmykové reťaze, kryty na vozidlá, kryty na chladiče, dopravné zariadenia na dopravu batožiny na motorové vozidlá a na dopravu motorových vozidiel, držiaky na batožinu, kufre, držiaky na lyže, držiaky na bicykle, držiaky na surfové dosky, kryty na batožinu, siete na batožinu, prívesy na batožinu, prípojky na prívesy, bezpečnostné pásy pre psov, autoplášte na motorové vozidlá, zariadenia proti krádeži a autoalarmy, ručné vozíky a fúriky; zariadenia na uchovávanie hadíc vo forme vozíkov na hadice a bubnov na hadice zo syntetických materiálov.

16 - Knihy, príručky a časopisy ako špecializovaná literatúra pre motoristov, mapy, automapy, obtlačky, lepidlá (v rozsahu triedy 16); dekoratívne pruhy na závodné automobily, dekoratívne pruhy ozdobné na automobily.

17 - Hadice z gumy a syntetických materiálov vrátane hadíc z textilu.

19 - Vodné inštalácie, konkrétne potrubia, žalúzie nekovové.

20 - Násady nekovové; kanistry na pohonné hmoty zo syntetických materiálov a držiaky na kanistry; prípojky nekovové na hadice.

21 - Čistiace výrobky zahrnuté v tejto triede, špongie, kefy, kožené handričky, čistiace kože, metly; tlakové hrnce s výnimkou elektrických, neelektrické nádoby na varenie vajčiek, fritézy s výnimkou elektrických.

22 - Laná na ťahanie.

25 - Pracovné odevy, kombinézy.

27 - Rohože z textilu, gumové rohože.

28 - Bábiky, maskoty.

31 - Poľnohospodárske, záhradnícke a lesnícke výrobky (v rozsahu triedy 31), konkrétne obilie a semená všetkých druhov (okrem repky a botanicky príbuzných druhov), tiež vo forme pásov, piluliek alebo iných v zmesiach a v kombináciách s prípravkami na podporu rastu a zlepšenie

kvality pôdy, cibulky kvetov, cibulky, hlúzy, odnože, zasadené cibulky a šalotky, všetok uvedený tovar upravený a neupravený, živé rastliny, časti živých rastlín, prírodné kvety, trvalky, výrobky na pestovanie stromov vrátane opadavého a ozdobného krovia a popínavých rastlín, ihličnaté stromy, plody, kôstkovice a malvice, štandardné ruže; čerstvé ovocie a zelenina.

(540)



- (591) červená, tmavozelená, svetlá-sivomodrá
 (731) Metro SB-Handels AG, Neuhofstrasse 4, 6340 Baar, CH;
 (740) Bezák Marián, Ing., Bratislava, SK;

(210) 531-2000

(220) 25.02.2000

7 (511) 39

(511) 39 - Prenájom vozidiel vrátane osobných automobilov, nákladných automobilov a trajlerov, parkovacie služby, parkovanie vozidiel, preprava, doprava, balenie, skladovanie a distribúcia tovaru, organizovanie ciest, tankovacie služby, tankovacie služby čerpacích staníc, tankovanie motorových vozidiel, dodávky a zásobovanie benzínom, naftou, vzduchom, vodou, skvapatelným ropným plynom a stlačeným prírodným plynom.

(554)



- (591) zelená, žltá
 (731) BP Amoco p. l. c., Britannic House, 1 Finsbury Circus, London, GB;
 (740) Hörmannová Zuzana, Ing., Bratislava, SK;

(210) 3399-2000

(220) 15.11.2000

8 (511) 3, 6, 9, 14, 18, 20, 32, 33, 34, 41, 42

(511) 3 - Kozmetické prípravky, voňavkárské výrobky, parfumy, kolínske vody, ústne vody, líčidlá, prípravky na odstraňovanie líčidiel, mejkapové prípravky, kozmetické odmasťovacie prípravky, lepidlá na mihalnice, spreje, vody na kozmetické účely, vlasové vody, šampóny, gély, krémy, mydlá, rúže, pomády, púdre, očné tiene, lesky na pery, laky na nechty, prípravky na ošetrovanie nechtov, ceruzky na obočie, kozmetické obtlačky, skrášľovacie masky, maskary, antistatické prípravky, avivážne prostriedky, bieliace prípravky, bieliace krémy na pokožku a bieliace prípravky na kozmetické účely, odfarbovače,

odlakovače, leštiace prípravky na bielizeň, leštiťlá na obuv, čistiace prípravky, pracie prípravky, prípravky na čistenie umelého chrupu, prípravky na čistenie zubov, prípravky proti poteniu, depilačné prípravky, éterické esencie, farby na vlasy, farby kozmetické, prípravky na odstraňovanie fariieb, holiace prípravky, kúpeľové prípravky, tampóny, tuky na kozmetické účely, umelé mihalnice a umelé nechty, vata na kozmetické účely, zjasňovacie prípravky pre domácnosť, zmäkčovadlá na bielizeň.

6 - Výrobky z obyčajných kovov, ich zliatin, kovové škatule, umelecké diela kovové, figuríny z obyčajných kovov, príslušenstvo k nábytku kovové, obaly na zápalkové škatulky kovové, zvončeky.

9 - Okuliare, cvikre, okuliare proti oslneniu, puzdrá na okuliare a na cvikre, rámy na okuliare, okuliarové obrúčky, retiazky na okuliare a na cvikre, lupy.

14 - Hodinky, náramkové hodinky, puzdrá na hodinky, remienky na hodinky hodiny; klenotnícky tovar, zlatý a strieborný tovar, výrobky z drahých kovov; amulety, prívesky, prstene, retiazky, brošne, manžetové gombíky, ihlice ozdobné, náramky, náušnice, ihlice a spony do kravát, ozdoby na obuv, šperky, šperky z drahých kovov a jantáru, perly, výrobky zo slonoviny, peňaženky; klobúkové ozdoby, škatule, puzdrá a obaly, púdreňky, tabatierky, puzdrá na cigarety a cigary, špičky na cigarety, šperkovníce, flakóny na parfumy, krúžky na obrúsky, náhrdelníky, umelecké diela, zápalkové krabičky - uvedené tovary sú z drahých kovov.

18 - Výrobky z kože a jej imitácií; aktovky, diplomatky, kabelky, peňaženky, tašky, cestovné tašky, nákupné tašky, kufre, cestovné kufre, kufre z vulkánfibru, kufríky, dáždniky, obaly na dáždniky, obaly na odevy, obaly na hudobné nástroje, kľúčienky, náramkové pásy, obojky pre zvieratá.

20 - Nábytok z dreva, kovu a plastov, nábytok do obchodov a kancelársky nábytok, príslušenstvo k nábytku s výnimkou kovového, písacie stoly, stoly, servírovacie stolíky, stoličky, toaletné stolíky, šperkovníce s výnimkou z drahých kovov, rámy, regály, pulty, knižničné police, kreslá, obaly na šaty, vešiaky na odevy, vystavovacie skrine a stojany, zrkadlá.

32 - Nealkoholické nápoje, minerálne vody, stolové vody, sýtené vody, ovocné a zeleninové šťavy, mušty, citronády, šumivé nápoje, príchuti na výrobu nápojov, pivo.

33 - Alkoholické nápoje, aperitívy, brandy, liehoviny, likéry, destilované nápoje, víno, whisky, ovocné mušty.

34 - Tabakové výrobky, tabak, cigarety, cigary, odrezávače na cigarové špičky, cigaretové násadky, cigaretové filtre, cigaretový papier, absorbčný papier do fajok, čističe na fajky, zápalky, držíaky na zápalky, kazety na cigarety, tabatierky, vrecúška na tabak, stojany na fajky, zápalky, zapalovače.

41 - Služby fitness centra a sauny.

42 - Vizážistické služby a vizážistické štúdio, služby salónu krásy vrátane poradenstva v oblasti stylingu, aranžérske služby patriace do triedy 42.

(540)



(731) Štecko Peter, Lachova 17, 851 03 Bratislava, SK;

(210) 3459-2000

(220) 22.11.2000

8 (511) 25, 35, 41

(511) 25 - Odevy; obuv; klobučnícky tovar.

35 - Reklamná a propagačná činnosť, sprostredkovanie v oblasti reklamy.

41 - Organizovanie kultúrno-spoločenských podujatí, tlačových besied a ankiet, sprostredkovanie v oblasti kultúry a športu, sprostredkovanie tlačových besied, vydateľská činnosť.

(540) MISS PRESS

(731) Oklamčáková Anna, Ing. - OKLAMČÁK PRODUCTION, Bzovická 4, 851 07 Bratislava, SK;

(210) 1173-2001

(220) 12.04.2001

(310) 76/146750

(320) 13.10.2000

(330) US

8 (511) 3, 4, 6, 7, 8, 9, 10, 11, 12, 17, 20, 36, 37, 41, 42

(511) 3 - Čistiace prípravky, brúsne a leštiace materiály a vysušovacie čistiace prípravky.

4 - Mazacie a adhézne oleje a mazivá na remene.

6 - Kovové rebričky, zdvíhacie a podporné zariadenia; regulačné ventily prietoku kvapalín; remenice, ložiská, tesnenie ložísk, stojany ložísk, príruby stojanov, zdvíhacie jednotky a rámy; misky klzného ložiska, pásy, spojovacie články, pohony s valčekovými reťazami, ozubené kolieska, valčekové reťaze, kladky, stojany motorov, reťazové nástroje, kľúče, súpravy nákrúžkov, náboje kolies a nadstavce na kľúče; konzoly, upínacie a vŕtacie lisy a stojany k nim; inštalatérske vybavenie z kovu, vybavenie na rezanie závitov do rúrok, ventilové guľôčky a kuželky, kovanie, dielenské pracovné stoly, kufre na náradie, zväracie zariadenia; výrobky na skladovanie a organizovanie z kovu, najmä systémy regálov a k nim patriace príslušenstvá predávané samostatne i v kombinácii; kovové stavebné, skladovacie a predvádzacie vybavenie; podporné konštrukcie antén a ich príslušenstvá.

7 - Elektrické zariadenia, alternátory, kompresory, kompresorové koncovky, stroje na likvidáciu odpadu a ich príslušenstvá, stroje na redukciu odpadu a ich príslušenstvá, spojky, brzdy; dopravníky, spojovacie zariadenia, núdzové energetické systémy, mlecie stroje, stroje na testovanie a analyzovanie olejov, ultrazvukové, zväracie, spojovacie, monitorovacie, čistiace a skúšobné zariadenia, zväračky a zväracie zariadenia, prístroje a zariadenia na kontrolu kvality; rozprašovacie zariadenia poháňané motorom, mechanické uzávery, vlhké a suché separátory; elektrické spúšťače; pily poháňané motorom a ich príslušenstvá; poháňané momentové kľúče; ručné elektrické brúsky; sústruhy; vŕtačky a vŕtacie lisy, a príslušenstvá, a doplnky k nim; prachové zbieracie zariadenia na pily, odmasťovače; elek-

trické motory a príslušenstvá, a doplnky k nim, nie na použitie v pozemných vozidlách; redukčné jednotky; prevody, indukčné motory; poistenie proti spätnému chodu hriadeľov pri turbínových čerpadlách; klinové remene; elektrické jednotky; remenice, remeňové prevody; vačky; deliace pohonné jednotky; elektrické ventilátory; generátory; rozvodné dosky; panelové rozvádzače; transformátory; vodné čerpadlá; dúchadlá a leštiace nástroje optických vlákien.

8 - Priemyselné, obchodné a domáce ručne poháňané náradie a príslušenstvá, a doplnky k nemu.

9 - Elektrické časovače a termostaty; elektrické vykurovacie prvky a elektrické ohrievače; elektrické odporníky; ventily, riadiace ventily; elektromagnetické ventily; indukčné ladiace zariadenia; plastové elektrické výlisky; prietokomery; elektrické odporové prvky; zapalovače; elektrické reléové transformátory; prepínače; vykurovacie, chladiace a mraziace ovládacie prvky; termostaty; termostatické ventily; kalibrovacie prístroje; hermetické koncovky; indikátory plochy; elektrické vodiace dosky; počítačový softvér; softvér na správu databáz na CD-ROM; kompresné jednotky; systémy na napájanie a riadenie klimatizácie v miestnostiach; sťahovače; kondenzátory a kondenzačné jednotky; ovládacie prvky; samočinné ovládacie prvky; ovládacie prvky spotrebičov; ovládacie prvky na použitie pri mrazení, vykurovaní, ventilácii a klimatizácii; dátové zberné zariadenia; mechaniky; bilančné analyzátory; elektrické meracie a skúšobné zariadenia; elektrický pomocný materiál; konektory; skrinky a telesá vedení; svorkové skrinky; kovania; závesy; prerušovače; spúšťače; predlžovacie káble a kotúče; elektrické oplotenia; pilotné a riadiace stanice; elektrické zástrčky a zásuvky; ťažné krabice; osvetľovacie stožiare; konzoly a predradníky; prípojky; navijaky s motorom; výstupné krabice a prepínače; elektricky riadené navijaky; spoje; uzávery; počítačový hardvér a softvér na použitie pri monitorovaní prietoku plynu; zariadenia na tepelné vypínanie, najmä kondenzátory a suché chladiče; elektronické a vačkou riadené pohony ručičiek; infračervené termografické kontrolné systémy; diagnostické a analyzačné zariadenia; zariadenie na monitorovanie motorov a strojov; chrániče motorov proti preťaženiu; elektrické zosilňovače; meniče elektrického prúdu a pomocný materiál na vysielanie; preplachovacie systémy, riadiaci systém spaľovania a pneumatické polohové regulátory; systémy na nepretržité monitorovanie emisií; systémy na rozbery kvapalín; prietokomery a regulátory; systémy a prenášače merania hladiny kvapalín; kalibračné zariadenia; systémy merania hustoty; elektronické dávkové regulátory; monitory procesov; diaľkové regulátory operácií; prenášače, ovládacie prvky a snímače; počítačový softvér na použitie v systémových riadiacich zariadeniach; regulátory; relé; počítačový softvér na použitie v automatických regulátoroch tlaku a teploty; zariadenia na kontrolu pohybu; výrobky na potlačovanie rázov a na ochranu pred nimi; elektrické vypínače; elektrický prevádzkový materiál; tepelné senzory; termostaty; časovače na spotrebiče; elektrické transformátory; analyzátory vibrácií; zväračky používané v strojných zariadeniach; vysávače; plynové, kvapalinové a elektromagnetické ventily; elektronické zariadenia na riadenie

rýchlostí; komunikačné zariadenia a nadväzujúce subsystémy a komponenty; neprerušiteľné systémy dodávky energie; elektronické klimatizačné vybavenie; elektrické rozdeľovacie systémy; prepojovače; výrobky na potlačovanie rázov a na ochranu pred nimi; adaptéry; nabíjačky; meniče prúdu; telekomunikačné káble a príslušenstvá; káblkové prípojky a zväzky; vybavenia pre káblvú televíziu a príslušenstvo pre ne a transformátory.

10 - Ultrazvukové čistiace, zvráacie a monitorovacie zariadenia.

11 - Čističe vzduchu, bojlerly na horúcu vodu a paru; komerčné osvetlenie; ventilátory a dýchadlá na komerčné, priemyselné a poľnohospodárske využitie; stropné ventilátory; zariadenia na cirkuláciu vzduchu; vypínače, ovládacie prvky a súčasti týchto výrobkov; ventily pre zariadenia toku kvapalín; vzduchové a plynové vykurovacie prvky a ich nadväzujúce príslušenstvá a komponenty na komerčné a priemyselné využitie; ohrievače a dávkovače horúcej vody; zvlhčovače; zavodňovacie zariadenia; zariadenia na detekciu úniku kvapaliny; elektrické a žiarivkové osvetľovacie jednotky a ich kovanie a súčasti; elektrické sporákové jednotky a ich súčasti; elektrické ohrievače a ich súčasti; teplomety a ich súčasti; filtračné a vysušovacie bloky používané pri vysušovaní a dekontaminácii kvapalín; a komponenty vodných zdrojov.

12 - Kolesové dopravné prostriedky.

17 - Izolácie na priemyselné a komerčné výrobky; plastové trubice, plastové potrubia a vedenia.

20 - Nekovové výrobky na skladovanie a organizovanie, najmä regály, police, priehradky, zásuvky a k nim patriace príslušenstvá predávané samostatne i v kombinácii; rebríky, zdvíhacie a nosné zariadenia; pracovné stoly; stavebné, skladovacie a vystavovacie technické vybavenie a nábytok a kancelársky nábytok.

36 - Poskytovanie sprostredkovateľských služieb v oblasti úverov a pôžičiek (financovanie); poskytovanie finančnej podpory študentom; finančné sponzorovanie.

37 - Priemyselné a komerčné opravárske a údržbárske služby, stavebníctvo a inštalácie anténnych nosných konštrukcií.

41 - Zábavné služby v oblasti kultúrnych podnikov.

42 - Laboratórne analytické služby prislúchajúce k priemyselnému strojnému vybaveniu a procesom; poradenské služby v oblasti tribológie; projektovanie.

(540)



(731) EMERSON ELECTRIC CO., 8000 West Florissant Avenue, St. Louis, Missouri 63136, US;

(740) ROTT, RŮŽIČKA & GUTTMANN, v. o. s., Bratislava, SK;

(210) 1297-2001

(220) 26.04.2001

8 (511) 3, 5

(511) 3 - Lak na vlasy; špirála na riasy, maskara; voňavá zmes; prípravky na ostrenie; kamenec (antiseptický prípravok); mandľový olej; lesky na perly; laky na nechty; vlasové vody; farbivá alebo tónovače na vlasy; farby na vlasy; prípravky na kučeračenie vlasov; kolínske vody; farbivá na toaletné účely; ceruzky kozmetické; levanduľová voda; parfumovaná voda; toaletné vody; výťažky z kvetov (parfuméria); líčidlá; mentolová esencia (éterický olej); mentol pre parfumériu; voňavkárské výrobky; pomády na kozmetické účely; puder; holiace prípravky; vrecúška s parfumovaným práškom; obočenky; kozmetické farby; kozmetické prípravky na zoštíhlenie; lepidlá na nalepovanie umelých mihalníc; dezodoranty na osobnú potrebu; adstringentné prípravky na kozmetické účely; prípravky proti poteniu.

5 - Rybia múčka na farmaceutické účely; salmiakové pastilky; protiparazitické prípravky; soli do minerálnych kúpeľov; živočíšne uhlie na farmaceutické účely; prípravky na ošetrenie popálenín; pastilky na farmaceutické účely; obklady; repe-lenty pre psov; protiparazitické obojky pre zvieratá; prípravky na vyplachovanie očí; liečivá na zmiernenie zápchy; roztoky na kontaktné šošovky; prípravky proti popáleninám na farmaceutické účely; prípravky na omrzliny; zápary na farmaceutické účely; obväzový materiál; soli minerálnych vôd; rozpúšťadlá na odstraňovanie náplastí; soli na lekárske účely; prostriedky proti hlístam; oleje na lekárske účely; sladové mliečne nápoje na lekárske účely; prípravky na umývanie zvierat; slad na farmaceutické účely; sírové knôty na dezinfekciu; ortuťové masti; opiáty; opoterapické prípravky; obličky na farmaceutické účely; prípravky proti poteniu nôh; posilňujúce prípravky, tonikum; prípravky na upokojenie; terpentín na farmaceutické účely; prípravky proti poteniu; papier odolný proti moliam; zverolekárske prípravky; prísady do krmív na lekárske účely; adhézne pásky na lekárske účely; lepiace pásky na lekárske účely; octan hlinitý na farmaceutické účely; sladké drievko na farmaceutické účely; žieravé látky na farmaceutické účely; ricínový olej na lekárske účely.

(540)



(731) MADEL - Drogérie, spol. s r. o., Mandľová 43, 851 10 Bratislava, SK;

(210) 1310-2001

(220) 26.04.2001

7 (511) 29, 30

(511) 29 - Extrudované výrobky zo strukovín.

30 - Extrudované výrobky z obilnín, müsli, obilninové vločky, cukrovinky, cukríky, keksy, sušienky, krekerly, biskvity a jemné pečivo.

(540) SNAX

- (731) ALFA BIO SLOVAKIA, s. r. o., Horná 39,
974 01 Banská Bystrica, SK;
(740) Beleščák Ladislav, Ing., Piešťany, SK;

(210) 1450-2001

(220) 11.05.2001

8 (511) 29, 30

- (511) 29 - Potravinové doplnky a prísady do potravín zaradené v tejto triede včítane doplnkov obsahujúcich vitamíny, rastlinné výťažky, minerály, proteíny, stopové prvky, tuky a uhľohydráty.
30 - Potravinové doplnky a prísady do potravín zaradené v tejto triede včítane doplnkov obsahujúcich vitamíny, rastlinné výťažky, minerály, proteíny, stopové prvky, tuky a uhľohydráty.

(540) QUANTUM

- (731) GENERICA, spol. s r. o., Vrbovská 39, 921 01
Piešťany, SK;
(740) Beleščák Ladislav, Ing., Piešťany, SK;

(210) 1485-2001

(220) 16.05.2001

8 (511) 32

- (511) 32 - Nealkoholické nápoje, najmä minerálne vody.

(540) DOCTOR'S

- (731) DOCTOR'S s. r. o., Mierová 94, 066 01 Humenné, SK;

(210) 1897-2001

(220) 19.06.2001

8 (511) 41, 42

- (511) 41 - Organizovanie lotérií; realizácia edukatívnych programov zameraných na ovplyvnenie zdravého populačného vývoja a aktivít podporujúcich zdravie; organizovanie športovo-rekreačných, relaxačných, kultúrno-spoločenských a výchovno-vzdelávacích podujatí pre deti a mládež so špeciálnymi potrebami; organizovanie výcvikov, kurzov, seminárov a konferencií.
42 - Humanitárna a sociálno-charitatívna pomoc rodinám nachádzajúcim sa v náročných životných situáciách, najmä rodinám s postihnutými členmi, neúplným rodinám, rodinám utečencov; humanitárna a sociálno-charitatívna pomoc ústavom sociálnej starostlivosti, detským domovom a špeciálnym zariadeniam pre výchovu detí a mládeže vyžadujúcej osobitnú starostlivosť; poradensko-konzultačná činnosť v oblasti rozvoja sociálnej práce, rodinnej terapie (medzinárodná spolupráca).

(540)

- (591) biela, žltá, modrá, čierna

- (731) Nadácia HORIZONTY RODINY, Dunajská 4,
814 81 Bratislava, SK;

- (740) Žovicová Viera, Mgr., Bratislava, SK;

(210) 1986-2001

(220) 28.06.2001

8 (511) 37, 38, 42

- (511) 37 - Montáž, údržba a opravy počítačov a telekomunikačnej techniky.
38 - Šírenie informácií v oblasti výpočtovej a telekomunikačnej techniky prostredníctvom komunikačných sietí, napríklad internetu, káblových, bezdrôtových alebo satelitných sietí.
42 - Odborné porady a konzultácie v oblasti počítačového hardvéru a softvéru, poskytovanie odborných konzultácií v oblasti výpočtovej a telekomunikačnej techniky, inštalácia a údržba databázových produktov.

(540) PlusPac

- (731) DICOM Data Management CZ, spol. s r. o., Zelený pruh 95/97, 140 00 Praha 4, CZ;
(740) Mešková Viera, Ing., Bratislava, SK;

(210) 2192-2001

(220) 20.07.2001

8 (511) 1, 16, 19

- (511) 1 - Fotosenzitívny papier.
16 - Papier, kartón, lepenka a výrobky z týchto materiálov, ktoré nie sú zahrnuté v iných triedach, najmä papier do počítača, papier do laserovej tlačiarne, tlačiarenský papier, xerografický papier, obťahový papier, reprodukčný papier, ilustračný papier, papier na štandardy (transparency), fotografický papier, plagátový papier, nepriehľadný papier, matný papier, plátený papier, razený papier, papier s tkaninou, vláknitý papier, bankový papier, priekleповý papier, kopírovací papier, výkresový papier, elektrostatický papier, faxový papier, výplňový papier, ilustračný papier, vrstvený papier, prepisový papier, maskovací papier, plastom potiahnutý kopírovací papier, recyklovaný papier, syntetický papier, pauzovací papier; špeciálny papier do kopírovacích strojov a tlačiarní a to: fotografický papier do počítačových tlačiarní, vinylom potiahnutý papier na kopírovanie a tlačenie (vinyl papier), papier slúžiaci na tepelnú pretlač (heat transfer paper); tlačoviny; knihárske výrobky; fotografie; papierenický tovar a písacie potreby; lepidlá na papier a na použitie v domácnosti; potreby pre umelcov; maliarske štetce; písacie stroje a kancelárske potreby okrem nábytku; vzdelávacie a učebné potreby okrem prístrojov; obalové materiály z plastických hmôt, ktoré nie sú zahrnuté v iných triedach; hracie karty; tlačiarenské štočky a stereotypy.
19 - Papier pre stavebníctvo a remeselný papier.

(540) LASERJET

- (731) HEWLETT-PACKARD COMPANY, spoločnosť zriadená podľa zákonov štátu California, 3000 Hanover Street, Palo Alto, California 94304, US;

- (740) Tomeš Pavol, Ing., Bratislava, SK;

(210) 2398-2001

(220) 10.08.2001

8 (511) 35, 36, 37, 39, 40, 41, 42

(511) 35 - Automatizované spracovanie dát, sprostredkovateľská činnosť v oblasti obchodu s tovarmi, služby kancelárie zaoberajúcej sa dovozom a vývozom, reklama, obchodné spravodajstvo, sprostredkovanie obchodu (dovoz a vývoz) s vozidlami špeciálne konštruovanými alebo upravenými na vojenské použitie a ich súčasťami, propagačná činnosť, reklama, prenájom kancelárskych strojov a zariadení, účtovníctvo.

36 - Prenájom bytov, nebytových priestorov, nehnuteľností a pozemkov, sprostredkovanie kúpy a predaja nehnuteľného majetku, kúpa na splátky (financovanie).

37 - Čistenie kanalizácií, čalúnnictvo a autočalúnnictvo, opravy motorových vozidiel a ostatných motorových dopravných prostriedkov, leštenie vozidiel, murárske práce, vykonávanie stavieb a opráv budov, montáž, opravy a údržba vyhradených elektrických zariadení a plynových zariadení; plnenie plynových tlakových nádob, montáž, opravy, rekonštrukcie tlakových zariadení, montáž a opravy zdvíhacích zariadení, truhlárstvo, ako sú opravy nábytku, opravy trámov a pod., montáž a opravy telekomunikačných zariadení, zámočnícke práce, kúrenárske práce, montáž a údržba konštrukcií, prenájom dielenských strojov a zariadení, montáž a opravy kancelárskej reprodukčnej elektroniky, elektrických strojov a prístrojov a regulačnej techniky, prevádzkovanie čerpacích staníc s pohonnými hmotami, palivami a mazadlami, revízia elektrických zariadení, kotlov a tlakových nádob, revízia tlakových a zdvíhacích zariadení.

39 - Doprava cestná, koľajová, letecká a vodná, skladovanie a balenie tovaru, odovzdávanie informácií o doprave, rozvod elektrickej energie, prenajímanie garáží a motorových vozidiel.

40 - Spracovanie materiálov patriace do uvedenej triedy, obrábanie kovov, pokovovanie, kalenie, kováčske práce, zvaračské práce, sedlárske práce, brúsenie a leštenie kovov, galvanizácia, zlievanie železných i neželezných kovov, truhlárstvo ako spracovanie dreva, nakladanie s odpadom (likvidácia, recyklácia, spaľovanie, spracovanie), sklenárske práce.

41 - Výchovná a zábavná činnosť, agentúrna činnosť v oblasti kultúry, zabezpečovanie a uskutočňovanie školení a kurzov, vydávanie príležitostných publikácií, tvorba filmových snímok a videofilmov, prevádzka múzeí.

42 - Projektová činnosť v investičnej výstavbe, diagnostika porúch energetických zariadení a rozvodov, zostavovanie znaleckých posudkov, hostinské, reštauračné, ubytovacie a iné súvisiace služby, projektová, konštrukčná a inžinierska činnosť v oblasti strojárstva a elektroniky, tvorba a poskytovanie softvéru, právne služby, prekladateľské a tlmočnické služby, chemické analýzy látok, prevádzka kantín a pohostinstiev, údržba zelene ako záhradnícke služby, poradenstvo a meranie v oblasti pracovného a životného prostredia, kníhtlač a ofsetová tlač, služby v oblasti bezpečnosti práce a hygieny práce.



(731) TATRA, a. s., Štefánikova 1163, 742 21 Kopřivnice, CZ;

(740) PATENTSERVIS BRATISLAVA, a. s., Bratislava, SK;

(210) 2505-2001

(220) 21.08.2001

8 (511) 20, 27, 35, 37

(511) 20 - Nábytok, šatníky na mieru.

27 - Koberce, rohožky, linoleum, podlahové krytiny.

35 - Sprostredkovanie obchodu s uvedeným tovarom.

37 - Montážne a inštaláčne služby uvedených výrobkov.

(540)



(731) Torda Martin, Belopotockého 2, 811 05 Bratislava, SK;

(210) 2546-2001

(220) 24.08.2001

8 (511) 4, 35

(511) 4 - Pohonné látky, priemyselné oleje a tuky.

35 - Sprostredkovanie obchodu s tovarmi na benzínových stanicích a ich obchodných zariadeniach, profesionálne obchodné poradenstvo pri ich prevádzkovaní.

(540)

AJ MY JAZDÍME

(731) Exxon Mobil Corporation, spoločnosť zriadená podľa zákonov štátu New Jersey, 5959 Las Colinas Boulevard, Irving, Texas 75039-2298, US;

(740) Tomeš Pavol, Ing., Bratislava, SK;

(210) 2733-2001

(220) 17.09.2001

8 (511) 6, 19, 42

(511) 6 - Kovové súčasti dilatácií ako stavebné prvky, kovové súčasti ložísk ako stavebné prvky.

19 - Elastomérové úložné zariadenia ako súčasť stavieb.

42 - Inžinierska činnosť.

CEDRON

(731) Ing. Štefan Mráz - Eva Mrázová CEDRON, Buzalkova 3, 831 07 Bratislava, SK;

(210) 2774-2001

(220) 20.09.2001

8 (511) 6, 7, 9, 11, 19, 20, 35, 37, 42

(511) 6 - Zámocnícke výrobky z valcovaných profilov, plechov a rúr, brány, ohrady, poklapy, oceľové stožiare, výložníky svietidiel.

7 - Stroje na výrobu betónových výrobkov, odstredivky, dopravníky, stroje na tvarovanie kovov, stroje na manipuláciu s výrobkami, kryty strojov, miešacie stroje, riadiace mechanizmy pre stroje.

9 - Bleskozvody, rozvodné skrine, rozvádzače, stožiare na bezdrôtovú telegrafiu, zariadenia na svetelnú signalizáciu.

11 - Pece s výnimkou laboratórnych, sušiče.

19 - Betón, výrobky z predpätého, armovaného a prostého betónu, dlažba, panely, podvaly, podpory všetko s výnimkou kovových, stožiare s výnimkou kovových.

20 - Kovový a záhradný nábytok, lavice, pulty, palety s výnimkou kovových.

35 - Ekonomické (okrem finančného), účtovné a organizačné poradenstvo.

37 - Stavebníctvo, montáže stožiarov, montáž osvetľovacích a signalizačných celkov.

42 - Projektová činnosť, projekty, počítačové programovanie.

(540)

(591) modrá, sivá, oranžová

(731) ELV Produkt a. s., Nitrianska 3, 903 12 Senec, SK;

(210) 2785-2001

(220) 21.09.2001

8 (511) 6, 16

(511) 6 - Hliníkové fólie.

16 - Plastové obaly na ochranu a uchovávanie potravín patriace do triedy 16, vrecká z plastických materiálov na ochranu a uchovávanie potravín.

(540)**SANITAS**

(591) modrá, biela

(731) SANITAS - SANITAS S.A., 26 Amarousiou Halandriou Str., 151 25 Marousi, Athens, GR;

(740) ROTT, RŮŽIČKA & GUTTMANN, v. o. s., Bratislava, SK;

(210) 2786-2001

(220) 21.09.2001

8 (511) 3, 21, 26

(511) 3 - Prípravky na leštenie a čistenie obuvi, prípravky na údržbu a ochranu obuvi zahrnuté v triede 3.

21 - Kefy na obuv.

26 - Šnúrky do topánok.

(540)

(591) biela, žltá, odtiene hnedej, čierna

(731) SANITAS - SANITAS S.A., 26 Amarousiou Halandriou Str., 151 25 Marousi, Athens, GR;

(740) ROTT, RŮŽIČKA & GUTTMANN, v. o. s., Bratislava, SK;

(210) 2820-2001

(220) 25.09.2001

8 (511) 9, 16, 35, 36, 41, 42

(511) 9 - Počítačové programy; počítačový softvér.

16 - Prospekty; publikácie; vyučovacie pomôcky vo forme hier; vyučovacie pomôcky s výnimkou prístrojov a zariadení; vzory na kopírovanie; zoznamy.

35 - Nábor zamestnancov; obchodné alebo podnikateľské informácie; obchodné alebo podnikateľské poradenstvo; obchodný alebo podnikateľský prieskum; obchodný manažment a podnikové poradenstvo; personálne poradenstvo; podpora predaja; pomoc pri riadení obchodnej činnosti; poradenstvo (odborné - obchodné); poradenstvo pri vedení podnikov; posudzovanie efektívnosti prevádzky a racionalizácie práce; predpovede (hospodárske - ekonomické); riadenie (hospodárske - ekonomické); poradenské služby v oblasti obchodného alebo podnikateľského riadenia; riadenie obchodných alebo priemyselných podnikov (poskytovanie pomoci); riadenie priemyselných alebo obchodných podnikov; poradenstvo v obchodnej činnosti; sprostredkovateľne práce; štatistické informácie; vedenie kartoték v počítači; vydávanie náborových alebo reklamných textov; vzťahy s verejnosťou.

36 - Analýzy (finančné); klíring (zúčtovanie vzájomných pohľadávok a záväzkov - bezhoto-

vostné platenie); finančné informácie; finančné poradenstvo; nákupy na splátky.

41 - Akadémia (vzdelávanie); diaľkové štúdium; informácie vo výchove a vzdelaní; konferencie; organizovanie a vedenie; kongresy; organizovanie a vedenie; korešpondenčné kurzy; organizovanie a vedenie kolokvií; organizovanie a vedenie konferencií; organizovanie a vedenie kongresov; organizovanie a vedenie seminárov; organizovanie kultúrnych alebo vzdelávacích výstav; organizovanie súťaží (vedomostných alebo zábavných); organizovanie živých vystúpení; pedagogické informácie; praktický výcvik; semináre (organizovanie a vedenie); skúšanie; preskúšavanie; organizovanie vedomostných a zábavných súťaží; školenie; zverejňovanie textov okrem reklamných; vydávanie textov s výnimkou reklamných alebo náborových; vyučovanie; vzdelávanie; živé predstavenia.

42 - Fotografická reportáž; fotografovanie; inštalácie; spúšťanie a aktualizovanie počítačových programov; pomoc pri výbere povolania; poradenstvo pri voľbe povolania; poradenstvo odborné s výnimkou obchodného; prenájom času na prístup do počítačových databáz; prenájom počítačového softvéru; redakčné služby; softvérové počítačové programy; tvorba softvéru; psychologické testovanie na účely výberu; výber osôb pomocou psychologických testov.

(540)



centrum prosperity

(731) Bc. Svetlana Müllerová - CENTRUM PROSPERITY, Zvolenská 12, 036 01 Martin, SK;

(210) 2904-2001

(220) 04.10.2001

7 (511) 9, 16, 42

(511) 9 - Hardvér, výpočtová technika všetkých druhov, počítače, monitory, tlačiarne, komponenty k počítačom, tlačiarňam, počítačovým sieťam, ako sú základné dosky, grafické karty, klávesnice, pamäte, procesory, valce do tlačiarní k počítačom, softvér ako programové vybavenie počítačov vrátane súvisiacich kníh, manuálov a dokumentov.

16 - Papier, tlačoviny, časopisy, knihy, manuály, fotografie a dokumentácia k počítačovým programom, kancelársky papierový tovar a písacie potreby, spotrebný materiál k výpočtovej technike - valce, papier, pásy do tlačiarní, štítky; inštruktážne a učebné potreby a pomôcky k počítačom v papierovej forme.

42 - Návrhy hardvéru, poskytovanie, tvorba a úprava softvéru podľa požiadaviek zákazníka, poradenská a projektová činnosť v oblasti softvéru, aplikácia, inštalácia a spustenie počítačových programov, štúdie, poradenstvo a služby v oblasti počítačového programovania a hardvéru.

(540) ODYSEA

(731) A.S.E.I., s. r. o., U Rajskej zahrady 3, 130 00 Praha 3, CZ;

(740) Juran Svetozár, JUDr., Bratislava, SK;

(210) 2905-2001

(220) 04.10.2001

7 (511) 9, 16, 42

(511) 9 - Hardvér, výpočtová technika všetkých druhov, počítače, monitory, tlačiarne, komponenty k počítačom, tlačiarňam, počítačovým sieťam, ako sú základné dosky, grafické karty, klávesnice, pamäte, procesory, valce do tlačiarní k počítačom, softvér ako programové vybavenie počítačov vrátane súvisiacich kníh, manuálov a dokumentov.

16 - Papier, tlačoviny, časopisy, knihy, manuály, fotografie a dokumentácia k počítačovým programom, kancelársky papierový tovar a písacie potreby, spotrebný materiál k výpočtovej technike - valce, papier, pásy do tlačiarní, štítky; inštruktážne a učebné potreby a pomôcky k počítačom v papierovej forme.

42 - Návrhy hardvéru, poskytovanie, tvorba a úprava softvéru podľa požiadaviek zákazníka, poradenská a projektová činnosť v oblasti softvéru, aplikácia, inštalácia a spustenie počítačových programov, štúdie, poradenstvo a služby v oblasti počítačového programovania a hardvéru.

(540) ODYSEA 2100

(731) A.S.E.I., s. r. o., U Rajskej zahrady 3, 130 00 Praha 3, CZ;

(740) Juran Svetozár, JUDr., Bratislava, SK;

(210) 2906-2001

(220) 04.10.2001

7 (511) 9, 16, 42

(511) 9 - Hardvér, výpočtová technika všetkých druhov, počítače, monitory, tlačiarne, komponenty k počítačom, tlačiarňam, počítačovým sieťam, ako sú základné dosky, grafické karty, klávesnice, pamäte, procesory, valce do tlačiarní k počítačom, softvér ako programové vybavenie počítačov vrátane súvisiacich kníh, manuálov a dokumentov.

16 - Papier, tlačoviny, časopisy, knihy, manuály, fotografie a dokumentácia k počítačovým programom, kancelársky papierový tovar a písacie potreby, spotrebný materiál k výpočtovej technike - valce, papier, pásy do tlačiarní, štítky; inštruktážne a učebné potreby a pomôcky k počítačom v papierovej forme.

42 - Návrhy hardvéru, poskytovanie, tvorba a úprava softvéru podľa požiadaviek zákazníka, poradenská a projektová činnosť v oblasti softvéru, aplikácia, inštalácia a spustenie počítačových programov, štúdie, poradenstvo a služby v oblasti počítačového programovania a hardvéru.

(540) MiniODYSEA

(731) A.S.E.I., s. r. o., U Rajskej zahrady 3, 130 00 Praha 3, CZ;

(740) Juran Svetozár, JUDr., Bratislava, SK;

(210) 2930-2001

(220) 05.10.2001

8 (511) 29, 30, 32, 33, 34, 42

(511) 29 - Mäsové výťažky, mliečne výrobky, jedlé oleje, sušené a tepelne spracované ovocie a zelenina.

30 - Káva, čaj, múka a výrobky z obilia, chlieb, pekárské výrobky.

32 - Pivo, minerálne a sýtené vody a iné nealkoholické nápoje, ovocné nápoje a ovocné šťavy.

33 - Alkoholické nápoje s výnimkou piva.

34 - Tabak.

42 - Bary, bufety, poskytovanie stravy a nápojov.

(540) DRACULA

(731) Jurčík Peter, Ing., 29. augusta č.8, 036 01 Martin, SK;

(210) 3069-2001

(220) 18.10.2001

8 (511) 16, 35, 39

(511) 16 - Papier, lepenka, tlačené materiály, publikácie, hracie karty, inštruktážne a výučbové materiály, papiernický tovar a fotografie.

35 - Poskytovanie bonusových programov pre zákazníkov často využívajúcich leteckú dopravu; poskytovanie bonusových programov pre časté lety, poskytovanie pravidelných a častých leteckých bonusových programov; zabezpečovanie bonusových prémie pre zákazníkov často využívajúcich leteckú dopravu; propagácia cestovných služieb prostredníctvom motivačných prémieových programov pre často cestujúcich; poskytovanie predaja motivačných programov; poskytovanie programov bonusových prémie pre častých cestujúcich.

39 - Prepravné služby; letecká preprava pasažierov, pošty a nákladu; organizovanie zájazdov; úschova a skladovanie pošty a nákladu; služby pozemnej prepravy; poskytovanie prepravných služieb a cestovných rezervačných služieb prostredníctvom počítačovej siete; preprava osôb, batožiny a nákladu; sprostredkovateľské služby týkajúce sa prepravy osôb, batožiny a nákladu.

(540) SKYTEAM

(731) GUARDANT, INC., 1201 Peachtree Street, N. E., Atlanta, Georgia, US;

(740) Bezák Marián, Ing., Bratislava, SK;

(210) 3096-2001

(220) 24.10.2001

8 (511) 3

(511) 3 - Dezodoranty na osobnú potrebu a antiperspiranty.

(540) SPEED STICK LIGHTNING

(731) COLGATE-PALMOLIVE COMPANY, 300 Park Avenue, New York, New York 10022, US;

(740) Čechvalová Dagmar, Bratislava, SK;

(210) 3143-2001

(220) 24.10.2001

8 (511) 9, 16

(511) 9 - Aparáty a prístroje vedecké, geodetické, fotografické, filmové, optické, prístroje na váženie, meranie, signalizáciu, kontrolu, záchranu a prí-

stroje učebné, aparáty na záznam, uchovanie, prevod, prenos alebo reprodukciu zvuku alebo obrazu, telefóny, záznamníky, faxy, ústredne, magnetické alebo optické suporty zvukových alebo zvukovo-obrazových záznamov, automatické distribútory a mechanizmy na mince, zapisovacie pokladnice, kalkulačné stroje, prístroje na spracovanie informácií a počítače vrátane ich jednotlivých súčastí a náhradných dielov z triedy 9, batérie, akumulátory, počítačové hry s výstupom na PC alebo na TV, pohľadnice ilustrované so zvukovou nahrávkou, hlavolamy elektrické alebo elektronické, hracie skrine uvádzané do činnosti vhođením mince, reklamné prístroje na striedavé obrazy, reklama svetelná, reklamné svetelné prístroje, nosiče záznamov nahrané i nenahrané, videokazety nahrané i nenahrané, audiokazety nahrané i nenahrané, audiovizuálne programy, audioprogramy, audiovizuálne diela, audiovizuálne diela v digitálnej podobe, filmy, hudobné diela, CD disky, programové vybavenie pre počítače, softvér výpočtovej techniky alebo komunikačné, alebo informačné techniky, elektronické databázy a databázové produkty, informácie a záznamy v elektronickej podobe, informácie a dáta, a databázy, a informačné produkty na nosičoch alebo aj v elektronickej, dátových, informačných, počítačových a komunikačných sieťach všetkých druhov, súvisiaci softvér a hardvér, elektronické alebo dátové, alebo informačné, alebo komunikačné alebo výpočtové siete vrátane jednotlivých súčastí a náhradných dielov obsiahnutých v triede 9, multimediálne aplikácie, elektronické multimediálne alebo elektronické multimediálne, alebo elektronické informačné katalógy, elektronické časopisy, elektronické periodiká a knihy v elektronickej podobe;

16 - Papier, lepenka a výrobky z týchto materiálov zatriedené v triede 16, výrobky z papiera, plagáty, fotografie, kalendáre, pohľadnice, gratulácie, listové papiere, obálky, samolepky, obťažky, pexesá, hracie karty, hry papierové, poznámkové bloky, dosky na spisy, zaraďovače, maľovanky, activity books, baliaci papier, obaly všetkých druhov papierové, listy, vrecká pre obalovú techniku, papierové hračky školské zošity, skicáre, ceruzky, farbičky, tuhy, gummy, strúhadlá, strúhacie strojčeky, peračníky, papierové tašky, papierové vreckovky, papierové obrusy a servítky, hlavolamy papierové, ťažidlá na papieri, tlačoviny, tlačivá, tlačiarenské výrobky, písmeňá pre tlačiarne, losy, štočky, potreby na knižné väzby, lepidlá pre papiernictvo alebo domácnosť, materiál pre umelcov, štetce, písacie stroje a kancelárske potreby, učebné pomôcky, umelecké alebo ozdobné predmety z papiera, obaly bublinkové (z plastu).

(540) SPORTOVNÍ NOVINY

(731) CET 21 spol. s r. o., V jámě 12, 111 21 Praha 1, CZ;

(740) Mešková Viera, Ing., Bratislava, SK;

(210) 3147-2001

(220) 24.10.2001

8 (511) 9, 16

(511) 9 - Aparáty a prístroje vedecké, geodetické, fotografické, filmové, optické, prístroje na váženie, meranie, signalizáciu, kontrolu, záchranu a prí-

stroje učebné, aparáty na záznam, uchovanie, prevod, prenos alebo reprodukciu zvuku alebo obrazu, telefóny, záznamníky, faxy, ústredne, magnetické alebo optické suporty zvukových alebo zvukovo-obrazových záznamov, automatické distribútor a mechanizmy na mince, zapisovacie pokladnice, kalkulačné stroje, prístroje na spracovanie informácií a počítače vrátane ich jednotlivých súčastí a náhradných dielov z triedy 9, batérie, akumulátory, počítačové hry s výstupom na PC alebo na TV, pohľadnice ilustrované so zvukovou nahrávkou, hlavolamy elektrické alebo elektronické, hracie skrine uvádzané do činnosti vhadením mince, reklamné prístroje na striedavé obrazy, reklama svetelná, reklamné svetelné prístroje, nosiče záznamov nahrané i nenahrané, videokazety nahrané i nenahrané, audiokazety nahrané i nenahrané, audiovizuálne programy, audioprogramy, audiovizuálne diela, audiovizuálne diela v digitálnej podobe, filmy, hudobné diela, CD disky, programové vybavenie pre počítače, softvér výpočtovej techniky alebo komunikačné, alebo informačné techniky, elektronické databázy a databázové produkty, informácie a záznamy v elektronickej podobe, informácie a dáta, a databázy, a informačné produkty na nosičoch alebo aj v elektronických, dátových, informačných, počítačových a komunikačných sieťach všetkých druhov, súvisiaci softvér a hardvér, elektronické alebo dátové, alebo informačné, alebo komunikačné, alebo výpočtové siete vrátane jednotlivých súčastí a náhradných dielov obsiahnutých v triede 9, multimediálne aplikácie, elektronické multimediálne alebo elektronické multimediálne, alebo elektronické informačné katalógy, elektronické časopisy, elektronické periodiká a knihy v elektronickej podobe.

16 - Papier, lepenka a výrobky z týchto materiálov zatriedené v triede 16, výrobky z papiera, plagáty, fotografie, kalendáre, pohľadnice, gratulácie, listové papiere, obálky, samolepky, obťažky, pexesá, hracie karty, hry papierové, poznámkové bloky, dosky na spisy, zaraďovače, maľovanky, activity books, baliaci papier, obaly všetkých druhov papierové, listy, vrecká pre obalovú techniku, papierové hračky, školské zošity, skicáre, ceruzky, farbičky, tuhy, gummy, strúhadlá, strúhacie strojčeky, peračníky, papierové tašky, papierové vreckovky, papierové obrusy a servítky, hlavolamy papierové, ťažidlá na papiere, tlačoviny, tlačivá, časopisy, periodiká, knihy, databázové produkty v papierovej forme, databázy v papierovej forme, tlačiarenské výrobky, písmeňá pre tlačiarne, losy, štočky, potreby na knižné väzby, lepidlá pre papiernictvo alebo domácnosť, materiál pre umelcov, štetce, písacie stroje a kancelárske potreby, učebné pomôcky, umelecké alebo ozdobné predmety z papiera, obaly bublinkové (z plasty).

(540) **TELEVIZNÍ NOVINY**

(731) CET 21 spol. s r. o., V jámě 12, 111 21 Praha 1, CZ;

(740) Mešková Viera, Ing., Bratislava, SK;

(210) **3299-2001**

(220) 09.11.2001

8 (511) **9, 16, 38, 42**

(511) 9 - Počítačový softvér; počítačový hardvér; sieťové dosky; počítačové programy; médiá obsahujúce počítačový softvér a počítačové databázy; zariadenia na spracovanie dát a počítače; klávesnice; vizuálne zobrazovacie (displej) jednotky; tlačiarne k počítačom; čítacie zariadenia; nosiče dát vrátane optických a magnetických diskov a optických a magnetických kariet; pružné (flopy) disky; magnetické pásky.

16 - Tlačoviny; tlačené publikácie; inštrukčné a vyučovacie materiály zahrnuté v tejto triede; papiernický tovar; kancelárske potreby s výnimkou nábytku; tlačivá; dokumenty obsahujúce príručky k počítačovým programom v papierovej forme.

38 - Prenos správ pomocou počítačov; komunikácia prostrednívom počítačov; poskytovanie užívateľského prístupu (internetové služby) do svetovej počítačovej siete vrátane telekomunikačného pripojenia.

42 - Počítačové programovanie; konzultačné služby v oblasti počítačových systémov, návrhy počítačových systémov; poradenstvo a konzultačné služby vzťahujúce sa na všetky uvedené služby alebo na zabezpečovanie internetových služieb.

(540) **SAGE**

(731) THE SAGE GROUP PLC, Sage House, Benton Park Road, Newcastle-upon-Tyne NE7 7NZ, GB;

(740) PATENTSERVIS BRATISLAVA, a. s., Bratislava, SK;

(210) **3373-2001**

(220) 14.11.2001

8 (511) **16, 21**

(511) 16 - Obalové materiály z plastických hmôt patriace do triedy 16.

21 - Domáce a neelektrické kuchynské potreby a nádoby s výnimkou nádob a potrieb z drahých kovov alebo potiahnutých drahými kovmi.

(540) **ZIPLOC**

(731) S. C. Johnson Europe B. V. a Netherlands Corporation, Groot Mijdrechtstraat 81, 3640 AB Mijdrecht, NL;

(740) Žovicová Viera, Mgr., Bratislava, SK;

(210) **3380-2001**

(220) 14.11.2001

8 (511) **18, 25, 28, 35**

(511) 18 - Kožené výrobky nezahrnuté v iných triedach, kufre, cestovné tašky, plecniaky, kufríky, školské tašky, športové tašky, vaky, kožená galantéria patriaca do triedy 18.

25 - Odevy, obuv, klobučnícky tovar, čiapky, šatky, pančuchy, ponožky.

28 - Športové náradie a športové potreby patriace do triedy 28.

35 - Sprostredkovanie nákupu a predaja tovarov.

(540) **GOLLI**

(731) BLUE SKY SK, spol. s r. o., Vajnorská 140, 831 04 Bratislava, SK;

(210) 3381-2001

(220) 14.11.2001

8 (511) 18, 25, 28, 35

(511) 18 - Kožené výrobky nezahrnuté v iných triedach, kufre, cestovné tašky, plecniaky, kufříky, školské tašky, športové tašky, vaky, kožená galantéria patriaca do triedy 18.

25 - Odevy, obuv, klobučnícky tovar, čiapky, šatky, pančuchy, ponožky.

28 - Športové náradie a športové potreby patriace do triedy 28.

35 - Sprostredkovanie nákupu a predaja tovarov.

(540)

(731) BLUE SKY SK, spol. s r. o., Vajnorská 140, 831 04 Bratislava, SK;

(210) 3398-2001

(220) 16.11.2001

8 (511) 7, 9, 11, 14, 16, 18, 21, 25, 28, 29, 32, 35

(511) 7 - Elektrické mlynčeky na kávu na domáce a komerčné použitie.

9 - Prístroje na nahrávanie, prenos a reprodukciu zvuku alebo obrazu; magnetické nosiče údajov, záznamové disky; nahrať kompaktné disky obsahujúce klasickú, džezovú, súčasnú, popovú, sezónnu hudbu, R & B, soul, world, zydeco, reggae, rock, folk a show hudbu.

11 - Zariadenia na osvetľovanie, vykurovanie, parné kotly, zariadenia na varenie, chladenie a sušenie; vetracie, vodárenské a sanitárne zariadenia; elektrické prístroje, a to stroje na espresso a na kávu na domáce a/alebo komerčné použitie.

14 - Drahé kovy a ich zliatiny, výrobky z drahých kovov alebo výrobky pokovované drahými kovmi, ktoré nie sú zahrnuté v iných triedach; šperky, drahokamy; hodiny, hodinky, budíky, vreckové a náramkové hodinky, kuchynské minútky, stopky; šperky.

16 - Papier, kartón, lepenka a výrobky z týchto materiálov, ktoré nie sú zahrnuté v iných triedach; tlačoviny; knihárske výrobky; fotografie; papiernický tovar a písacie potreby; lepidlá na papier a na použitie v domácnosti; potreby pre umelcov; maliarske štetce; písacie stroje a kancelárske potreby okrem nábytku; vzdelávacie a učebné pomôcky okrem prístrojov; obalové materiály z plastických hmôt, ktoré nie sú zahrnuté v iných triedach; hracie karty; typografické písmo; tlačiarenské štočky a stereotypy; publikácie a tlačoviny, letáky a časopisy obsahujúce informácie o káve a užívateľoch kávy, papierové filtre do strojčekov na kávu, hracie karty, fotoalbumy, umelecký papier, kresliace ceruzky, štetce pre umelcov, perá, ceruzky, guľôčkové perá, záložky, škatuľky na perá, škatuľky na písacie potreby, škatule na perá, škatule na ceruzky, písacie potreby, plagáty.

18 - Usne, koženky a výrobky z týchto materiálov nezahrnuté v iných triedach; koža; surové kože; kufre a cestovné tašky; dáždniky, slnečníky a vychádzkové palice; biče, postroje a sedlárske

výrobky; náprsné tašky, peňaženky, cestovné tašky, kabelky, kufříky, tašky na knihy, kufříkové dosky, cestovné tašky a dáždniky, všetko vyrobené z látky, plastu alebo kože, patriace do tejto triedy; príviesky na kľúče z kože.

21 - Domáce a kuchynské potreby a nádoby okrem nádob z drahých kovov; hrebene a špongie; kefy, štetky a štetce okrem maliarskych; prostriedky a pomôcky na čistenie; výrobky zo skla, porcelánu a kameniny patriace do tejto triedy; ručné drviče kávy a mlynčeky na kávu, izolované hrnčeky na kávu a nápoje, nepapierové znova použiteľné kávové filtre s výnimkou elektrických, skladacie držiaky a nosiče hrnčekov, nepapierové táčne, izolované vákuové fľaše, kávové hrnčeky, kanvičky a hrnčeky na čaj, sklenený riad, tanierne s výnimkou tanierov z drahých kovov; podnosy s výnimkou podnosov z drahých kovov; misy, trojnožky, neelektrické stroje na prevapkovávanú kávu, neelektrické ponorné stroje na prípravu kávy, nádoby na použitie v domácnosti alebo v kuchyni s výnimkou nádob z drahých kovov; neelektrické kotlíky na čaj, sparovače na čaj, čajové kanvice s výnimkou elektrických a kanvic z drahých kovov, čajové sitká s výnimkou sítiok z drahých kovov, držiaky na sviečky (nie z drahých kovov), svietniky nie z drahých kovov, keramické figuríny, porcelánové figuríny.

25 - Odevy, obuv, pokrývky hlavy, predovšetkým tričká, polokošeľe, bavlnené tričká, šiltovky, čapice, kabáty, šortky, zástery a kravaty.

28 - Hry a hračky, plyšové medvedíky, vypchaté zvieratká, plyšové hračky, bábiky a ich príslušenstvo, vianočné ozdoby s výnimkou osvetlenia a cukrovíniok; jo-jo hra.

29 - Mäso, ryby, hydina a zverina; mäsové výťažky; konzervované, sušené a tepelne spracované ovocie a zelenina; rôsoly, džemy, marmelády, ovocné zaváraniny, ovocné pretlaky, vajcia, jedlé oleje a tuky; mlieko, ochutené mlieko a nápoje z mlieka; ovocné džemy, jedlá želatína, nátierky zložené z tovarov patriacich do triedy 29; tvarohy a zaváraniny.

32 - Voda, minerálna voda, perlivá voda a iné nealkoholické nápoje, limonády, ovocné nápoje a ovocné džúsy, tekuté a práškové nápojové zmesi; ochutené sirupy na prípravu nápojov; ochutené a neochutené fľaškové vody, perlivé vody, minerálne vody, ovocné džúsy, perlivé nápoje z ovocia a džúsy a nápoje zo sódy.

35 - Maloobchodné a sprostredkovateľské (obchodné) služby týkajúce sa mletej a celozrnej kávy, čaj, kakao, kávové a espresso nápoje, nápoje z kávy, espresa a/alebo mlieka, príchuti v prášku, sirupy na ochutenie; pečený tovar vrátane doliek, čajových koláčikov, sušienok, sladkého pečiva, tort a chleba, a pripravené zmesi na tieto výrobky; balené potraviny vrátane sendvičov, šalátov, syrov, cereálií; pripravené potraviny vrátane grilovaných, pečených, opekaných a vyprážených chlebov, mäsa a zeleniny, omáčky a krémy; čokoládový a cukrársky tovar; granola sušené ovocie; nátierky; džúsy, limonády; zmrzlina a mrazené cukrovinky; elektrické prístroje, kotlíky, kávovary, stroje na espresso a kávové mlynčeky; domáce potreby, neelektrické prístroje a súvisiace predmety, a to ručné drviče kávy a mlynčeky na kávu, izolované hrnčeky na kávu a nápoje (vyrobené z kovu, plastov a/alebo kera-

miky), skladacie držiaky a nosiče hrnčekov, nepapierové tácie, izolované vákuové fľaše, kávové hrnčeky, kanvičky a hrnčeky na čaj, skladovacie nádoby, neelektrické stroje na prevapkávanú kávu a neelektrické ponorné stroje na prípravu kávy; papierové a nepapierové kávové filtre; nástroje na varenie, pečenie a servírovanie, a to riad, panvice, formy, grily, sklenený riad, tanieri, tácie, misy a trojnožky; knihy; hudobné nahrávky; tričká, polokošeľe, bavlnené tričká, šiltovky, čapice, kabáty, šortky a zástery.

(540)



(731) Starbucks Corporation d/b/a Starbucks Coffee Company, Washington Corporation, 2401 Utah Avenue South, Seattle, Washington 98134, US;

(740) Bezák Marián, Ing., Bratislava, SK;

(210) 3399-2001

(220) 16.11.2001

8 (511) 7, 9, 11, 14, 16, 18, 21, 25, 28, 29, 32, 35

(511) 7 - Elektrické mlynčeky na kávu na domáce a komerčné použitie.

9 - Prístroje na nahrávanie, prenos a reprodukciu zvuku alebo obrazu; magnetické nosiče údajov, záznamové disky; nahraté kompaktné disky obsahujúce klasickú, džezovú, súčasnú, popovú, sezónnu hudbu, R & B, soulóvu, world, zydeco, reggae, rock, folk a show hudbu.

11 - Zariadenia na osvetľovanie, vykurovanie, parné kotly, zariadenia na varenie, chladenie a sušenie; vetracie, vodárenské a sanitárne zariadenia; elektrické prístroje, a to stroje na espresso a na kávu na domáce a/alebo komerčné použitie.

14 - Drahé kovy a ich zliatiny, výrobky z drahých kovov alebo výrobky pokovované drahými kovmi, ktoré nie sú zahrnuté v iných triedach; šperky, drahokamy; hodiny, hodinky, budíky, vreckové a náramkové hodinky, kuchynské minútky, stopky; šperky.

16 - Papier, kartón, lepenka a výrobky z týchto materiálov, ktoré nie sú zahrnuté v iných triedach; tlačoviny; knihárske výrobky; fotografie; papiernický tovar a písacie potreby; lepidlá na papier a na použitie v domácnosti; potreby pre umelcov; maliarske štetce; písacie stroje a kancelárske potreby okrem nábytku; vzdelávacie a učebné pomôcky okrem prístrojov; obalové materiály z plastických hmôt, ktoré nie sú zahrnuté v iných triedach; hracie karty; typografické písmo; tlačiarenské štočky a stereotypy; publikácie a tlačoviny, letáky a časopisy obsahujúce informácie o káve a užívateľoch kávy, papierové filtre do strojčekov na kávu, hracie karty, fotoalbusy, umelecký papier, kresliace ceruzky, štetce pre umelcov, perá, ceruzky, guľôčkové perá, záložky, škatuľky na perá, škatuľky na písacie pot-

reby, škatule na perá, škatule na ceruzky, písacie potreby, plagáty.

18 - Usne, koženky a výrobky z týchto materiálov nezahrnuté v iných triedach; koža; surové kože; kufre a cestovné tašky; dáždniky, slnečníky a vychádzkové palice; biče, postroje a sedlárske výrobky; náprsné tašky, peňaženky, cestovné tašky, kabelky, kufríky, tašky na knihy, kufrikové dosky, cestovné tašky a dáždniky, všetko vyrobené z látky, plastu alebo kože, patriace do tejto triedy; príviesky na kľúče z kože.

21 - Domáce a kuchynské potreby a nádoby okrem nádob z drahých kovov; hrebene a spongie; kefy, štetky a štetce okrem maliarskych; prostriedky a pomôcky na čistenie; výrobky zo skla, porcelánu a kameniny patriace do tejto triedy; ručné drviče kávy a mlynčeky na kávu, izolované hrnčeky na kávu a nápoje, nepapierové znova použiteľné kávové filtre s výnimkou elektrických, skladacie držiaky a nosiče hrnčekov, nepapierové tácie, izolované vákuové fľaše, kávové hrnčeky, kanvičky a hrnčeky na čaj, sklenený riad, tanieri s výnimkou tanierov z drahých kovov; podnosy s výnimkou podnosov z drahých kovov; misy, trojnožky, neelektrické stroje na prevapkávanú kávu, neelektrické ponorné stroje na prípravu kávy, nádoby na použitie v domácnosti alebo v kuchyni s výnimkou nádob z drahých kovov; neelektrické kotlíky na čaj, sparovače na čaj, čajové kanvice s výnimkou elektrických a kanvic z drahých kovov, čajové sitká s výnimkou sietí z drahých kovov, držiaky na sviečky (nie z drahých kovov), svietniky nie z drahých kovov, keramické figuríny, porcelánové figuríny.

25 - Odevy, obuv, pokrývky hlavy, predovšetkým tričká, polokošeľe, bavlnené tričká, šiltovky, čapice, kabáty, šortky, zástery a kravaty.

28 - Hry a hračky, plyšové medvedíky, vypchaté zvieratka, plyšové hračky, bábiky a ich príslušenstvo, vianočné ozdoby s výnimkou osvetlenia a cukrovíniok; jo-jo hra.

29 - Mäso, ryby, hydina a zverina; mäsové výťažky; konzervované, sušené a tepelne spracované ovocie a zelenina; rôsoly, džemy, marmelády, ovocné zaváraniny, ovocné pretlaky, vajcia, jedlé oleje a tuky; mlieko, ochutené mlieko a nápoje z mlieka; ovocné džemy, jedlá želatína, nátierky zložené z tovarov patriacich do triedy 29; tvarohy a zaváraniny.

32 - Voda, minerálna voda, perlivá voda a iné nealkoholické nápoje, limonády, ovocné nápoje a ovocné džúsy, tekuté a práškové nápojové zmesi; ochutené sirupy na prípravu nápojov; ochutené a neochutené fľaškové vody, perlivé vody, minerálne vody, ovocné džúsy, perlivé nápoje z ovocia a džúsy a nápoje zo sódy.

35 - Maloobchodné a sprostredkovateľské (obchodné) služby týkajúce sa mletej a celozrnnej kávy, čaj, kakao, kávové a espresso nápoje, nápoje z kávy, espresa a/alebo mlieka, príchuti v prášku, sirupy na ochutenie; pečený tovar vrátane doliek, čajových koláčikov, sušienok, sladkého pečiva, tort a chleba, a pripravené zmesi na tieto výrobky; balené potraviny vrátane sendvičov, šalátov, syrov, cereálií; pripravené potraviny vrátane grilovaných, pečených, opekaných a vyprášaných chlebov, mäsa a zeleniny, omáčky a krémy; čokoládový a cukrársky tovar; granola sušené ovocie; nátierky; džúsy, limonády; zmrz-

liny a mrazené cukrovinky; elektrické prístroje, kotlíky, kávovary, stroje na espresso a kávové mlynčeky; domáce potreby, neelektrické prístroje a súvisiace predmety, a to ručné drviče kávy a mlynčeky na kávu, izolované hrnčeky na kávu a nápoje (vyrobené z kovu, plastov a/alebo keramiky), skladacie držiaky a nosiče hrnčekov, nepapierové tácie, izolované vákuové fľaše, kávové hrnčeky, kanvičky a hrnčeky na čaj, skladovacie nádoby, neelektrické stroje na prevapkovanie kávy a neelektrické ponorné stroje na prípravu kávy; papierové a nepapierové kávové filtre; nástroje na varenie, pečenie a servírovanie, a to riad, panvice, formy, grily, sklenený riad, tanieri, tácie, misy a trojnožky; knihy; hudobné nahrávky; trička, polokošeľe, bavlnené trička, šiltovky, čapice, kabáty, šortky a zástery.

(540) STARBUCKS

- (731) Starbucks Corporation d/b/a Starbucks Coffee Company, Washington Corporation, 2401 Utah Avenue South, Seattle, Washington 98134, US;
(740) Bezák Marián, Ing., Bratislava, SK;

(210) 3400-2001

(220) 16.11.2001

8 (511) 25, 29, 42

- (511) 25 - Odevy, obuv, pokrývky hlavy, predovšetkým trička, polokošeľe, bavlnené trička, šiltovky, čapice, kabáty, šortky, zástery a kravaty.
29 - Mlieko, ochutené mlieko a nápoje z mlieka; ovocné džemy, jedlá želatína, nátiery zložené z tovarov patriacich do triedy 29, tvarohy a zaváraniny.
42 - Reštaurácie, kaviarne, jedálne, bufety a espressá.

(540) FRAPPUCCINO

- (731) Starbucks Corporation d/b/a Starbucks Coffee Company, Washington Corporation, 2401 Utah Avenue South, Seattle, Washington 98134, US;
(740) Bezák Marián, Ing., Bratislava, SK;

(210) 3406-2001

(220) 16.11.2001

8 (511) 9, 37, 42

- (511) 9 - Počítačové programy, softvér pre počítače, periférne zariadenia pre počítače, a to obrazovky, monitory, platňové nosiče záznamov, magnetické nosiče záznamov, tlačiarne, skenery; testovacie zariadenia pre počítače a periférne zariadenia počítačov.
37 - Údržba počítačov.
42 - Vývoj počítačov a počítačových programov, údržba počítačových programov.

(540)

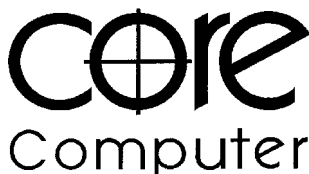

- (731) CORE COMPUTER, spol. s r. o., Olbrachtova 3, 140 00 Praha 4, CZ;
(740) Obertáš Július, Ing., Bratislava, SK;

(210) 3544-2001

(220) 28.11.2001

7 (511) 35, 39, 42

- (511) 35 - Obchodná činnosť v oblasti umenia; organizovanie výstav na obchodné a reklamné účely; zásielkové reklamné služby; pomoc pri riadení obchodnej činnosti; poskytovanie obchodných alebo podnikateľských informácií; kancelárie zaoberajúce sa dovozom a vývozom; rozširovanie reklamných oznamov; prenájom kancelárskych strojov a zariadenia; obchodný manažment a podnikové poradenstvo; rozširovanie reklamných materiálov zákazníkom (letáky, prospekty, tlačivá, vzorky); zasielanie reklamných materiálov zákazníkom; vydávanie a aktualizovanie reklamných materiálov; obchodný alebo podnikateľský prieskum; prenájom reklamných materiálov; uverejňovanie reklamných textov; reklama; reklamné agentúry; prieskum trhu; odborné obchodné poradenstvo; obchodné alebo podnikateľské informácie; prieskum verejnej mienky; prenájom reklamných priestorov; prenájom reklamných plôch; sekretárske služby.

39 - Služby cestovnej kancelárie s výnimkou rezervácie ubytovania.

42 - Prevádzkovanie hotelového ubytovania; ubytovacie kancelárie (hotely, penzióny); redakčné služby; prevádzkovanie kempov; prenájom a prechodné ubytovanie; odborné poradenstvo s výnimkou obchodného; sanatóriá, zotavovne; prevádzkovanie výstav; inžinierska činnosť; prenájom počítačov; rezervácia penziónov; rezervácia hotelov; prekladateľské a tlmočnické služby; poradenstvo v oblasti počítačového hardvéru; prenájom času na prístup do počítačových databáz; prenájom počítačového softvéru; nakladanie s výsledkami tvorivej činnosti so súhlasom autora.

(540) OSCAR

- (731) LEONARDO - OSCAR, s. r. o., Seberíniho 1, 821 03 Bratislava, SK;
(740) Holakovský Štefan, Ing., Bratislava, SK;

(210) 3590-2001

(220) 29.11.2001

8 (511) 33

- (511) 33 - Alkoholické nápoje (s výnimkou pív).

(540) BENTLEY DRY GIN

- (731) UNITED BRANDS, s. r. o., Petýrkova 3/1955, 140 00 Praha 4, CZ;
(740) ROTT, RŮŽIČKA & GUTTMANN, v. o. s., Bratislava, SK;

(210) 3654-2001

(220) 05.12.2001

8 (511) 27, 35

- (511) 27 - Koberce, koberčeky, predložky, rohože, linoleum a iné podlahové krytiny.
35 - Maloobchod s kobercami, koberčkami, predložkami, rohožami, linoleom a inými podlahovými krytinami.

(540)



(591) červená, čierna, biela
(731) LIMEX Sk, s. r. o., Ivánska cesta 10, 821 04 Bratislava, SK;

(210) 3680-2001
(220) 07.12.2001

7 (511) 35, 41

(511) 35 - Podpora vzniku a rozvoja všetkých foriem živnostenského podniku, poskytovanie obchodných a podnikateľských informácií, pomoc a poradenstvo pri riadení živnostenskej činnosti a vedení živnostenských podnikov, konzultačné služby v oblasti podnikania, podnikové poradenstvo, poradenstvo v oblasti živnostenského podnikania a poradenstvo v oblasti manažmentu, poradenstvo-konzultačné a informačné služby v oblasti živnostenského podnikania, vydávanie reklamných a náborových materiálov.

41 - Organizovanie a vedenie konferencií, kongresov, kolokvií, seminárov a sympózií, vzdelávacia a výchovná činnosť, vydateľská a publikačná činnosť.

(540)



(731) Slovenský živnostenský zväz, Nevädzova 5, 821 01 Bratislava, SK;
(740) Obertáš Július, Ing., Bratislava, SK;

(210) 3681-2001
(220) 07.12.2001

7 (511) 35, 41

(511) 35 - Podpora vzniku a rozvoja všetkých foriem živnostenského podniku, poskytovanie obchodných a podnikateľských informácií, pomoc a poradenstvo pri riadení živnostenskej činnosti a vedení živnostenských podnikov, konzultačné služby v oblasti podnikania, podnikové poradenstvo, poradenstvo v oblasti živnostenského podnikania a poradenstvo v oblasti manažmentu, poradenstvo-konzultačné a informačné služby v oblasti živnostenského podnikania, vydávanie reklamných a náborových materiálov.

41 - Organizovanie a vedenie konferencií, kongresov, kolokvií, seminárov a sympózií, vzdelávacia a výchovná činnosť, vydateľská a publikačná činnosť.

(540) Slovenský živnostenský zväz

(731) Slovenský živnostenský zväz, Nevädzova 5, 821 01 Bratislava, SK;
(740) Obertáš Július, Ing., Bratislava, SK;

(210) 3791-2001
(220) 17.12.2001

8 (511) 33

(511) 33 - Alkoholické nápoje pochádzajúce z USA (s výnimkou pív).

(540) CALIFORNIA MOUNTAIN

(731) UNITED BRANDS, s. r. o., Petýrkova 3/1955, 140 00 Praha 4, CZ;
(740) ROTT, RŮŽIČKA & GUTTMANN, v. o. s., Bratislava, SK;

(210) 3797-2001
(220) 17.12.2001

8 (511) 33

(511) 33 - Alkoholické nápoje pochádzajúce z Talianska (s výnimkou pív).

(540) SOLE D ITALIA

(731) UNITED BRANDS, s. r. o., Petýrkova 3/1955, 140 00 Praha 4, CZ;
(740) ROTT, RŮŽIČKA & GUTTMANN, v. o. s., Bratislava, SK;

(210) 3798-2001
(220) 17.12.2001

8 (511) 33

(511) 33 - Alkoholické nápoje pochádzajúce z Írska (s výnimkou pív).

(540) IRISH CLUB

(731) UNITED BRANDS, s. r. o., Petýrkova 3/1955, 140 00 Praha 4, CZ;
(740) ROTT, RŮŽIČKA & GUTTMANN, v. o. s., Bratislava, SK;

(210) 36-2002
(220) 09.01.2002

8 (511) 37

(511) 37 - Čistenie interiérov, čistenie interiérov budov.

(540)

Home Service

(731) Kollár Miloš, Šuňavcova 5, 831 02 Bratislava, SK;

(210) 61-2002
(220) 12.01.2002

8 (511) 37, 42

(511) 37 - Autorský dozor projektu stavieb a stavebný dozor v stavebníctve, najmä pre vodohospodárske stavby a odpadové hospodárstvo, odborné a profesionálne poradenstvo s výnimkou obchodného a podnikateľského v stavebníctve, najmä pre vodohospodárske stavby a odpadové hospodárstvo, poskytovanie konzultačných a poradenských odborných služieb s výnimkou ob-

chodných v stavebníctve, najmä pre vodohospodárske stavby a odpadové hospodárstvo, poskytovanie odborných informácií s výnimkou obchodných v stavebníctve, najmä pre vodohospodárske stavby a odpadové hospodárstvo

42 - Projektová a inžinierska činnosť v stavebníctve, najmä pre vodohospodárske stavby a odpadové hospodárstva, štúdie technických projektov, príprava stavieb pre uzemné a stavebné konanie, odborné prehliadky, odborné skúšky a posudky vodohospodárskych stavieb a ich zariadení, návrhy a tvorba konštrukčných a technologických riešení v stavebníctve, stavebný dizajn, vypracovanie technologických štúdií a výrobných programov v projektovej a inžinierskej činnosti, technické projektové štúdie, príprava technických projektov, technickej dokumentácie a správ, poradenstvo v oblasti projektovania a inžinierskej činnosti, sprostredkovateľské služby v súvislosti s projektovou a inžinierskou činnosťou, služby v oblasti projektovej a inžinierskej činnosti v stavebníctve, zákaznícke služby, najmä technické analýzy, posudky a konzultácie, expertízna činnosť v stavebníctve a jej sprostredkovanie, získavanie a spracovávanie informácií z oblasti vodohospodárskeho stavebníctva.

(540)



(731) Bočkoráš Andrej, Ing., PROAQUA, Watsonova 45, 040 01 Košice, SK;

(740) Mišľanová Mária, Košice, SK;

(210) 384-2002

(220) 13.02.2002

8 (511) 6, 11, 35, 37

(511) 6 - Kovové spojky rúrkové; kovové spony; kovové popruhy, slučky, slučkové závesy, pásy a svorky na manipuláciu s nákladom; kovové pásy na viazanie alebo balenie; kovové obruče, spojky; kovové objímky, prstence; kovové reklamné stĺpy; kovové potrubia, rúry, vodovodné potrubia; kovové vystužovacie materiály na potrubia; kovové tlakové potrubie; kovové prírodné potrubie; kovové kolená na potrubie; kovové objímky na potrubie; kovové prípojky a odbočky na potrubia; oceľové rúrky; kovové vodovodné klapky, ventily; kovové vypúšťacie, odvodňovacie a drenážne rúry; kovové klapky, ventily drenážnych rúrok; kovové rúry, vzduchovody na ventilačné a klimatizačné zariadenia; kovové armatúry, fittingy na potrubia na stlačený vzduch; kovové dýzy; kovové ventily, nie ako časti strojov; kovové tesniace uzávery; kovové spojky, svorky a príchytky na rúry, káble a rúrky; kovové objímky, kruhové zvierky na spojovacie rúry; kovové sudy; kovové obruče na sudy; kovové kohútiky, zátky na sudy; kovové stojany na sudy; kovové vane; drobný železiarsky tovar; kovové krúžky; svorníky; zátky, čapy - kovové; medené krúžky; kovové podložky; príchytky (klince); kovové háčiky na šaty; kovové háčiky na vešáky; háčiky (železiarsky tovar); kovové vodiace

lišty; kovové vývesné štíty; kovové identifikačné štítky; kovové kontajnery; kovové nádoby na skladovanie a prepravu; kovové vrchnáky na nádoby; kovové koše; kovové škatule, nádoby, skrinky, škatule, debny; kovové nádoby na potraviny; plechové obaly; obalové nádoby z kovu; náhradné diely, časti a súčasti na uvedené tovary; obaly, puzdrá a stojany na uvedené tovary;

11 - Drezy; kuchynské drezy; zariadenia na zásobovanie vodou; zariadenia na prívod vody; vodovodné zariadenia, vodovody, vodovodné potrubia; sanitárne (toaletné) prístroje a zariadenia; potrubia ako časti sanitnej inštalácie; konce potrubia; potrubné kohútiky a kohúty; regulačno-bezpečnostné prídavné zariadenia a príslušenstvo na reguláciu vodných zariadení; zmiešavacie batérie na vodovodné potrubia; tlakové zásobníky vody; ventily na reguláciu hladiny v nádržiach; kúpeľňové armatúry; sprchy; sprchovacie kabíny; sprchovacie kúty; umývadlá; kúpacie vane; vaňové zariadenie; kúpeľňové vane; inštalovaný materiál na vane; armatúry ako vaňové príslušenstvo; podložky, vodovodné krúžky (tesniace krúžky); toalety - záchody; prenosné záchody; toaletné (záchodové) misy záchodové sedadlá; splachovače, splachovacie zariadenia; prostriedky na odstraňovanie zápachu s výnimkou prostriedkov na osobnú potrebu; pisoáre; bidety; zariadenia na dezinfikovanie; dezinfekčné dávkovalče na toalety; saunovacie zariadenia a zariadenia do sauny; naparovacie prístroje (sauna); prenosné kabíny na parné kúpele; príslušenstvo na teplovzdušný kúpeľ; vane a sedacie kúpele; solárium ako prístroje; inhalačné prístroje s výnimkou prístrojov na lekárske účely; bojler, ohrievače vody s výnimkou bojlerov ako častí strojov; špirály, ako časti destilačných, ohrievacích a ochladzovacích zariadení; náhradné diely, časti a súčasti na uvedené tovary; obaly, puzdrá a stojany na uvedené tovary.

35 - Sprostredkovanie obchodnej činnosti s tovarom; maloobchodné služby v oblasti kuchynských drezov, drobného železiarskeho tovaru; reklama; reklamné agentúry; on-line reklama na počítačovej komunikačnej sieti; predvádzanie tovaru; predvádzanie (služby modeliek) na reklamné účely a podporu predaja; zásielkové reklamné služby; rozširovanie reklamných alebo inzertných oznamov; rozširovanie reklamných materiálov zákazníkom - letáky, prospekty, tlačivá, vzorky; rozširovanie vzoriek; vydávanie a aktualizovanie reklamných materiálov; vydávanie reklamných alebo náborových textov; príprava inzertných stĺpcov; lepenie plagátov; aranžovanie výkladov; podpora predaja (pre tretie osoby); prenájom reklamného času vo všetkých komunikačných médiách; prenájom reklamných materiálov; prenájom reklamných priestorov; prenájom reklamných plôch.

37 - Maľovanie a opravy reklamných tabúl; montáž, inštalovanie tovarov uvedených v triedach 6 a 11 tohto zoznamu.

(540) BENTHOR-DREZY

(731) BENTHOR-DREZY spol. s r. o., M. R. Štefánika 71, 010 01 Žilina, SK;

(210) 405-2002

(220) 15.02.2002

8 (511) 5

(511) 5 - Dietetické doplnky spracované na lekárske účely.

(540) XENADRINE

(731) Cytodyne Technologies, Inc., 1920 Swarthmore Avenue, Suite 2, Lakewood, New Jersey 08701, US;

(740) Bušová Eva, JUDr., Bratislava, SK;

(210) 437-2002

(220) 15.02.2002

8 (511) 2, 3, 4, 5, 7, 16, 17, 20, 21, 23, 24, 25, 29, 30, 31, 32, 35, 41

(511) 2 - Alumíniové farby, antikoročné mazivá, prírodné živice (surovina), azbestové farby, potravinárske farbivá, farbivá na drevo, farbivá do masla, farbivá nápojov, farbivá do piva, bakteriocídne farby, emailové farby, ohňovzdorné farby, riedidlá na farby, prípravky proti hrdzi, laky, moridlá, pigmenty, tonery do kopírovacích strojov a zariadení, tuky proti korózii, vodovodné náterové farby, základné náterové farby, ohňovzdorné farby.

3 - Avivážne prípravky, bieliace prípravky, brúsne prípravky, kozmetické ceruzky, čistiace prípravky, depilačné prípravky, éterické oleje, kozmetické farby, holiace prípravky, kolínske vody, kozmetické prípravky, krémy na kožu, laky na nechty, leštiace prípravky, líčidlá, mydlá, odfarbovače, oleje na kozmetické účely, kozmetické potreby, pracie prípravky, rúže, šampóny, škrob na bielizeň, tampóny, vata na kozmetické účely, vlasové vody, farby na vlasy, vosk na parkety, zmäkčovadlá na bielizeň, voňavá zmes.

4 - Benzén, benzín, drevené brikety, drevené uhlie, mazacie oleje, motorové oleje, mazadlá, minerálne palivá, motorové palivá, pohonné látky, priemyselné oleje, rezné chladiace kvapaliny, sviečky, uhlie, vosk na priemyselné účely.

5 - Absorpčná vata, bylinkové čaje na lekárske použitie, liečivé byliny, diabetický chlieb, dámske vložky, dietetické nápoje upravené na lekárske účely, farmaceutické prípravky, herbicidy, hygienické nohavičky, hygienické vložky, insekticidy, liečivé prípravky do kúpeľa, leukoplast, minerálne vody na liečenie, repelenty proti hmyzu, prípravky na ničenie škodcov, chemické prípravky na určenie ťarchavosti, zubné cementy, zubné tmely, minerálne potravinárske prípravky.

7 - Alternátory, brúsne stroje, cestné stroje, čerpadlá, pumpy ako časti strojov, motorov a hnacích strojov, dojacie stroje, dopravníky, ako stroje, drviče, filtre ako časti strojov alebo motorov, frézy, hnacie motory s výnimkou motorov do pozemných vozidiel, hydraulické motory, kľukové hriadele, kompresory, letecké motory, lisy, motory lodí, ložiská ako časti strojov, manipulátory, miešacie stroje, elektrické motory s výnimkou motorov do pozemných vozidiel, navijaky, elektrické nožnice, obrábacie stroje, stroje na lisovanie odpadu, osvievacie stroje, píly ako stroje, pletiarne stroje, práčky, prevody strojov, radiacie mechanizmy pre stroje, motory a hnacie stroje, elektrické kuchynské roboty, ručné mechanické náradie na motorický pohon, stroje na varenie piva, elektromechanické stroje na výrobu

nápojov, sústruhy, tkáčske stavy, tlačiarenské stroje, tlmiče motorov, umývačky riadu, víťacie stroje, vulkanizačné prístroje, vysávače, zdvíhadlá, žehliace stroje, žeriavy, stroje pre textilný priemysel, expanzné nádoby ako časti strojov.

16 - Bytové akváriá, albumy, baliaci papier, brožované knihy, brožúry, ceruzky, časopisy, etiketovacie kliešte, etikety s výnimkou textilných, filtračný papier, plastové príľnavé naťahovacie fólie na paletizáciu, formuláre, kancelárske potreby s výnimkou nábytku, knihy, tekuté korektory, lepenkové alebo papierové škatule, lepiace pásy na kancelárske účely a použitie v domácnosti, mapy, nálepky, lepiace štítky, obrazy, papiernický tovar, papierové obrúsky, utierky, pečiatky, písacie potreby, písacie stroje, poštové známky, prospekty, publikácie, sádzacie rámy, spisové obaly, stroje na lepenie obálok, školské potreby ako papier a písacie potreby, tlačoviny, toaletný papier, plastové fólie na balenie, vodové farby, vrecia z papiera alebo plastický materiál, papierové vreckovky, výrobky z kartónu, lepenky, vyučovacie pomôcky vo forme hier, zemepisné mapy, zošity, kancelárske knihárske stroje a prístroje, pásy do tlačiarň k počítačom.

17 - Acetát celulózy ako polotovar, akrylové živice ako polotovar, azbestocementové krytiny, azbestové izolácie, izolátory elektrického vedenia, izolačné farby, guma, surová alebo ako polotovar, gumový materiál na protektorovanie pneumatík, hadice s výnimkou kovových, izolačné materiály, tesniace krúžky, minerálna vlna, gumové nárazníky, izolačné oleje, plastické hmoty, polotovary, požiarna hadice, sklenené vlákna na izoláciu, spájacie rúry chladičov, nekovové spojky potrubia, syntetická guma, tepelné izolanty, tesnenia, tesniace tmely, umelé vlákna s výnimkou vlákien pre textilný priemysel, izolačné látky proti vlhkosti, minerálna vlna ako izolačný materiál, zvukovoizolačné materiály, syntetické živice ako polotovar, fólie z plastických materiálov na poľnohospodárske účely, izolačné povlaky.

20 - Búdky pre zvieratá, busty z dreva, vosku, sadry alebo plastických hmôt, dávkovače papierových utierok, pripevnené s výnimkou kovových, dopravné palety s výnimkou kovových, drevené alebo plastové nádoby, fľaškové uzávery okrem kovových, kancelársky nábytok, korkové zátky, lekárníčky prázdne, nábytok, nádoby nie kovové, prepravky na fľaše, drevené alebo plastové rebríky, regály, registračné skrine, kartotečné skrine, interiérové lamelové rolety, stolárske výrobky, sudy s výnimkou kovových, tyče na záclony, umelecké diela z dreva, vosku, sadry alebo plastov, vešiaky na šaty, vystavovacie stojany, schodišťové zábradlia, zámky na vozidlá s výnimkou kovových, zrkadlá, izbové, bytové žalúzie, chodúle pre deti, reklamné nafukovacie predmety, stolky pod počítače.

21 - Aerosolové dávkovače s výnimkou dávkovačov na lekárske účely, bonboniery ako kazety na cukrovinky s výnimkou kaziet z drahých kovov, potreby, predmety pre domácnosť na chladenie potravín obsahujúce chladiče zmesi, dávkovače mydla, demižóny, žehliace dosky, držiačky na mydlo, fľaše, formy na pečenie, stojany na grily, handry na čistenie, kefy, koreničky, kozmetické pomôcky, kuchynské nádoby s výnimkou nádob z drahých kovov, kuchynské náradie

s výnimkou náradia z drahých kovov, kvetináče, lapače hmyzu, majolika, metly, mopy, papierové taniere, poháre, porcelán, rozprašovače na voňavky, rukavice pre domácnosť, sklo ako surovina alebo polotovary s výnimkou stavebného skla, tepelnoizolačné nádoby, vedrá, zubné kefky, sklenené poháre.

23 - Nite, priedze, tkaná vlna.

24 - Bavlnené textilie, posteľná a stolová bielizeň, čalúnnické látky, textilný filtračný materiál, poťahy na nábytok, textilie, textilie na obuv, tkaniny, vlajky, vlnené látky, záclonky, textilné alebo plastové závesy, textilné rolety.

25 - Bielizeň, detská výbavička, klobúky, kabáty, košele, kravaty, lyžiarske topánky, nohavice, pančuchy, papuče, plavky, pleteniny ako oblečenie, pokrývky hlavy, pulóvre, rukavice, sandále, sukne, šaty, šnurovacie topánky, športová obuv, celé topánky, uniformy, vrchné ošatenie.

29 - Bielkoviny ako potrava, bravčová masť, bravčové mäso, bujóny, vývary, ovocná dreň, džemy, zemiakové hranolčeky, hydina nie živá, jedlé oleje, jedlé tuky, jogurt, kakaové maslo, kandizované ovocie, kefír, klobásky, salámy, párky, krokety, zemiakové lupienky, margarín, maslo, mäso, mliečne nápoje, mliečne výrobky, mlieko, mrazené ovocie, nakladaná zelenina, spracované oriešky, konzervované ovocie, paradajkový pretlak, polievky, prípravky na výrobu polievky, potraviny z rýb, rybie plátky, ryby s výnimkou živých, šľahačka, slanina, smotana, sušené ovocie, syridlo, syry, konzervované šampiňóny, šunka, tofu, tukové nátierky na chlieb, údeniny, sušené vajcia, konzervovaná zelenina, zeleninové šaláty, želatína.

30 - Arašidové cukrovinky, aromatické prípravky do potravín, cestá, cestoviny, cukor, cukrovinky, čaj, čokoláda, chlieb, chuťové prísady, droždie, glukóza na ľudskú spotrebu, horčica, jemné pečivo, kakao, káva, kečup, kekсы, korenie, krupica, kuchynská soľ, kukuričné vločky, prírodný alebo umelý ľad, obilninové lupienky, vločky, majonéza, materská kašička na ľudskú spotrebu, med, melasa, kakaové a kávové nápoje, oblatky, mliečna ovsená kaša, perníky, medovníky, pizza, prášok do pečiva, príchuť do potravín s výnimkou esencií a éterických olejov, arómy, puding, sušienky, zákusky, koláče, zmrzlina, žuvačky, mrazený krém.

31 - Arašidy, hospodárske zvieratá, krmivo, prírodné kvety, obilie v nespracovanom stave, čerstvé ovocie, potrava pre zvieratá chované v domácnosti, rastliny, živé ryby, semená rastlín, slad na výrobu piva a liehovín, stromy, čerstvá zelenina.

32 - Minerálne vody, mušty, nealkoholické nápoje, ovocné šťavy, pivo, prášky na prípravu šumivých nápojov, sirupy na výrobu nápojov, sladina, stolové vody, sytená voda, zeleninové šťavy, izotonické nápoje.

35 - Vydávanie a aktualizovanie reklamných materiálov, uverejňovanie reklamných textov, reklama, organizovanie komerčných alebo reklamných výstav, podpora predaja pre tretie osoby.

41 - Organizovanie vedomostných alebo zábavných súťaží, vydávanie textov s výnimkou reklamných alebo náborových, vydávanie kníh, organizovanie a vedenie konferencií, organizovanie kultúrnych alebo vzdelávacích výstav, plánova-

nie a organizovanie večierok, organizovanie a vedenie seminárov, organizovanie a vedenie sympózií.

(540)



(591) modrá, červená

(731) REMARK/WWP, spol. s r. o., Rozmarínova 31, 821 04 Bratislava, SK;

(210) 468-2002

(220) 20.02.2002

8 (511) 10, 28

(511) 10 - Elektronický masážny pás (pomôcka na cvičenie)

28 - Cvičebné náradie, stroje na fyzické cvičenie, gymnastické zariadenia.

(540) **AB EXIFIT**

(731) TOMIREX SLOVAKIA, s. r. o., Ipeľská 1, 040 11 Košice, SK;

(210) 483-2002

(220) 21.02.2002

8 (511) 9, 36, 37

(511) 9 - Elektrické káble, elektrické spojky, materiály na elektrické vedenie patriace do tejto triedy, elektrické signalizačné zvončeky, zvončeky ako poplašné zariadenia, signalizačné bezpečnostné zariadenia, elektrické dverové zvončeky, vysielacie elektronických signálov, spínače, kamery, kamerové systémy, signalizačné panely, elektrické meracie zariadenia.

36 - Služby v oblasti nehnuteľností, prenájom bytov a kancelárskych priestorov, vedenie nájomných domov, správa nehnuteľností.

37 - Upratovanie a čistenie interiérov budov, montáž, inštalácia a opravy bezpečnostných signalizačných zariadení, montáž, inštalácia a opravy poplašných systémov proti vlámaniu, inštalácia a opravy elektrických spotrebičov.

(540)



(731) Zachar Andrej, Chorvátska č. 54, 900 81 Šenkvice, SK;

(210) 572-2002

(220) 27.02.2002

8 (511) 9, 16, 35, 36, 37, 38, 41, 42

(511) 9 - Elektrické, elektronické, optické, meracie, signalizačné, kontrolné, vyučovacie prístroje a zariadenia, prístroje na záznam, prenos, spracovanie a reprodukciu zvuku, obrazu alebo dát, koncové telekomunikačné zariadenia, vysielacie zariadenia, mincové a kartové zariadenia, ostatné

telekomunikačné zariadenia, zabezpečovacie zariadenia, počítače a počítačové programy.

16 - Tlačoviny; inštrukčný a výučbový materiál s výnimkou prístrojov a zariadení.

35 - Služby spracovania báz dát, spracovanie dát, sprostredkovanie ochodu s tovarom triedy 9, poradenstvo v obchodnej činnosti súvisiacej s telekomunikáciami, reklama, predvádzanie služieb alebo výrobkov na reklamné účely a podporu predaja, prieskum trhu, výpisy z účtu a zasielanie reklamných materiálov zákazníkom, vzťahy s verejnosťou, reklamná, propagačná a akvizičná činnosť.

36 - Správa a prenájom nehnuteľností.

37 - Montáž, údržba a opravy telekomunikačného vybavenia, výstavba telekomunikačných zariadení a sietí.

38 - Telekomunikačné služby, prenájom telekomunikačných zariadení, odborné poradenstvo v oblasti telekomunikácií.

41 - Zverejňovanie a vydávanie textov (tlačovín - s výnimkou reklamných alebo náborových).

42 - Návrh, vývoj a inštalácia počítačových programov; prevod a konverzia počítačových programov a údajov (mimo fyzickej konverzie); návrh počítačových systémov, počítačové programovanie, zhotovovanie kópií počítačových programov; prevod a konverzia údajov a dokumentov z fyzických médií na elektronické médiá, kalibrácia, plánovanie a projektovanie telekomunikačných zariadení, návrh a implementácia telekomunikačných, dátových a multimediálnych sietí.

(540) TELECOM SLOVAKIA

(731) Slovenské telekomunikácie, a. s., Námestie slobody 6, 817 62 Bratislava, SK;

(210) 573-2002

(220) 27.02.2002

8 (511) 9, 16, 35, 36, 37, 38, 41, 42

(511) 9 - Elektrické, elektronické, optické, meracie, signalizačné, kontrolné, vyučovacie prístroje a zariadenia, prístroje na záznam, prenos, spracovanie a reprodukciu zvuku, obrazu alebo dát, koncové telekomunikačné zariadenia, vysielacie zariadenia, mincové a kartové zariadenia, ostatné telekomunikačné zariadenia, zabezpečovacie zariadenia, počítače a počítačové programy.

16 - Tlačoviny; inštrukčný a výučbový materiál s výnimkou prístrojov a zariadení.

35 - Služby spracovania báz dát, spracovanie dát, sprostredkovanie ochodu s tovarom triedy 9, poradenstvo v obchodnej činnosti súvisiacej s telekomunikáciami, reklama, predvádzanie služieb alebo výrobkov na reklamné účely a podporu predaja, prieskum trhu, výpisy z účtu a zasielanie reklamných materiálov zákazníkom, vzťahy s verejnosťou, reklamná, propagačná a akvizičná činnosť.

36 - Správa a prenájom nehnuteľností.

37 - Montáž, údržba a opravy telekomunikačného vybavenia, výstavba telekomunikačných zariadení a sietí.

38 - Telekomunikačné služby, prenájom telekomunikačných zariadení, odborné poradenstvo v oblasti telekomunikácií.

41 - Zverejňovanie a vydávanie textov (tlačovín - s výnimkou reklamných alebo náborových).

42 - Návrh, vývoj a inštalácia počítačových programov; prevod a konverzia počítačových programov a údajov (mimo fyzickej konverzie); návrh počítačových systémov, počítačové programovanie, zhotovovanie kópií počítačových programov; prevod a konverzia údajov a dokumentov z fyzických médií na elektronické médiá, kalibrácia, plánovanie a projektovanie telekomunikačných zariadení, návrh a implementácia telekomunikačných, dátových a multimediálnych sietí.

(540) TELEKOM SLOVAKIA

(731) Slovenské telekomunikácie, a. s., Námestie slobody 6, 817 62 Bratislava, SK;

(210) 577-2002

(220) 28.02.2002

8 (511) 36

(511) 36 - Služby v oblasti bankovníctva, služby v oblasti bankových a peňažných prevodov a bankového a peňažného zásobovania; služby v oblasti peňažníctva; zmenárenské služby; služby poskytované v súvislosti s vydávaním a preplácaním cestovných šekov; služby týkajúce sa peňažných prevodov; preplácanie osobných šekov; služby týkajúce sa úverových kariet.

(540)

WORLD CASH

(731) Chequepoint Franchise Corporation, Edificio Banco do Brasil Calle Elvira Mendez 10, Apartado 5246, Panama City, PA;

(740) Fajnorová Mária, Ing., Bratislava, SK;

(210) 578-2002

(220) 28.02.2002

8 (511) 5

(511) 5 - Výrobky farmaceutické, zverolekárske a zdravotnícke; dietetické potraviny upravené na lekárske účely; náplasti, obväzový materiál, hmoty určené na plombovanie zubov a na odtlačky zubov; dezinfekčné prostriedky; prostriedky na ničenie rastlinných a živočíšnych škodcov a antiparazitné látky.

(540) PIPRIL

(731) AMERICAN CYANAMID COMPANY, Five Giralda Farms, Madison, New Jersey 07940, US;

(740) Fajnorová Mária, Ing., Bratislava, SK;

(210) 579-2002

(220) 28.02.2002

8 (511) 10, 35, 37, 42

(511) 10 - Lekárske prístroje a nástroje, stomatologické súpravy, kreslá na lekárske alebo stomatologické účely, stoličky na lekárske alebo stomatologické účely, nábytok na lekárske alebo stomatologické účely, kompresory na stomatologické účely, náhradné diely na zdravotnícke prístroje a nástroje, diagnostické prístroje na lekárske účely, svietidlá na lekárske účely.

35 - Obchodné alebo podnikateľské poradenstvo.

37 - Inštalácia a servis výrobkov zdravotníckej techniky.

42 - Projektová a predprojektová príprava investičných celkov.

(540)

CHIRANA ∞ DENTAL

(731) CHIRANA - DENTAL, s. r. o., Vrbovská 17, 921 01 Piešťany, SK;

(210) 586-2002

(220) 28.02.2002

8 (511) 11, 19, 20

(511) 11 - Svetlá a svietidlá, lampy, lustre, bodové svetlá, žiarovky a žiarivky, halogénové svetlá, elektrické ventilátory, digestory a ďalšie svetelné a klimatizačné spotrebiče patriace do tr. 11.

19 - Parkety, drevené podlahy a dlažky, plávajúce podlahy drevené a laminované, drevené obklady stien a stropov, dvere a okná nekovové, drevené dverové rámy a prahy.

20 - Dekoratívne ozdoby do domácnosti, divány, pohovky, dosky na krájanie, poličky, drevené plastové nádoby a obaly, držiaky na záclony, kazety, nábytok sedací čalúnený aj nechalúnený, skriňový, kúpeľňový, posteľe, kuchynské linky, matrace, ozdoby na nábytok, paravány, písacie stoly, príborníky, príslušenstvo k nábytku, průtený tovar, rámy na obrazy, ratan, rolety, servírovacie stolíky, sošky, šperkovníce, stojany na kvety, kabáty, dáždniky ap., tyče na záclony, vešáky, zábradlia, zrkadlá pre domácnosť, žalúzie, všetky uvedené tovary sú tovary patriace do tr. 20.

(540)

(591) zelená

(731) Servatka Rudolf, Magurská 4, 080 01 Prešov, SK;

(210) 620-2002

(220) 04.03.2002

8 (511) 1, 2, 17, 35, 39

(511) 1 - Chemické látky na konzervovanie potravín, lepidlá na priemyselné účely, trieslové materiály.

2 - Potravinárske farbivá, farbivá do nápojov.

17 - Izolačné materiály, izolačné látky proti vlhkosti stavieb, izolačné nátery, izolačné pásy, tesniace materiály, tesnenia dverí alebo okien, tesniace tmely, upchávkové materiály, chemické zmesi na upchávanie dier.

35 - Sprostredkovanie nákupu a predaja priemyselných chemikálií, aditív pre potravinársky, kozmetický a farmaceutický priemysel, chemických produktov pre stavebníctvo; maloobchodné služby v oblasti priemyselných chemikálií, aditív pre potravinársky, kozmetický a farmaceutický priemysel, chemických produktov pre stavebníctvo; poradenstvo v obchodnej činnosti, pomoc pri riadení obchodnej činnosti, obchodná administratíva, obchodné poradenstvo.

39 - Skladovanie tovaru, balenie tovaru.

(540)

(591) tyrkysová

(731) URSETA Slovakia, s. r. o., Palárikova 16, 811 04 Bratislava, SK;

(740) Čechvalová Dagmar, Bratislava, SK;

(210) 732-2002

(220) 13.03.2002

8 (511) 5, 44

(511) 5 - Liečivá na ľudskú potrebu, doplnky výživy na lekárske účely, farmaceutické prípravky.

44 - Farmaceutické poradenstvo.

(540)

(591) modrá, čierna, biela

(731) FAKON, akciová spoločnosť Košice, Bencúrova 10, 040 01 Košice, SK;

(210) 735-2002

(220) 13.03.2002

8 (511) 9, 35, 40, 41

(511) 9 - Hudobné a hracie nevýherné automaty uvádzané do činnosti vhođením mince, predajné a nápojové automaty, elektronické informačné tabule a kiosky.

35 - Účtovníctvo, prenájom hudobných a hracích nevýherných automatov uvádzaných do činnosti vhođením mince a predajných a nápojových automatov.

40 - Fotografické služby.

41 - Prevádzkovanie priestorov hudobných a hracích nevýherných automatov uvádzaných do činnosti vhođením mince a predajných a nápojových automatov.

(540)

(731) Matuláni Štefan, Palúčanská č. 612/75, 031 01 Liptovský Mikuláš, SK;

(210) 736-2002

(220) 13.03.2002

8 (511) 9, 35, 40, 41

(511) 9 - Hudobné a hracie nevýherné automaty uvádzané do činnosti vhođením mince, predajné a nápojové automaty, elektronické informačné tabule a kiosky.

35 - Účtovníctvo, prenájom hudobných a hracích nevýherných automatov uvádzaných do činnosti vhođením mince a predajných a nápojových automatov.

40 - Fotografické služby.

41 - Prevádzkovanie priestorov hudobných a hracích nevýherných automatov uvádzaných do činnosti vhođením mince a predajných a nápojových automatov.

(540)



(731) Matuláni Štefan, Palúčanská č. 612/75, 031 01 Liptovský Mikuláš, SK;

(210) 737-2002

(220) 13.03.2002

8 (511) 9, 35, 41

(511) 9 - Hudobné a hracie nevýherné automaty uvádzané do činnosti vhođením mince.

35 - Prenájom hudobných a hracích nevýherných automatov uvádzaných do činnosti vhođením mince.

41 - Prevádzkovanie priestorov hudobných a hracích nevýherných automatov uvádzaných do činnosti vhođením mince.

(540)



(731) Matuláni Štefan, Palúčanská č. 612/75, 031 01 Liptovský Mikuláš, SK;

(210) 738-2002

(220) 13.03.2002

8 (511) 20, 35, 37, 43

(511) 20 - Kuchynský nábytok, kancelársky nábytok, spálňový nábytok, nábytok detských izieb, chodbové zostavy, atypický nábytok.

35 - Sprostredkovanie obchodnej činnosti s tovarom.

37 - Montáž nábytku a bytového zariadenia, umelecká stolárska výroba.

43 - Ubytovanie a služby poskytované ubytovacími zariadeniami.

(540)



(731) Krasničan Stanislav, Žiar č. 197, 032 05 Smrečany, SK;

(210) 759-2002

(220) 14.03.2002

8 (511) 9, 16, 35, 38, 41

(511) 9 - Aparáty a prístroje vedecké, geodetické, fotografické, filmové, optické, prístroje na vázanie, meranie, signalizáciu, kontrolu, záchranu a prístroje učebné, aparáty na záznam, uchovanie, prevod, prenos alebo reprodukciu zvuku alebo obrazu, telefóny, záznamníky, faxy, ústredne, magnetické alebo optické suporty zvukových alebo zvukovo-obrazových záznamov, automatické distribútory a mechanizmy na mince, zapisovacie pokladnice, kalkulačné stroje, prístroje na spracovanie informácií a počítače vrátane ich jednotlivých súčastí a náhradných dielov z triedy 9, batérie, akumulátory, počítačové hry s výstupom na PC alebo na TV, pohľadnice ilustrované so zvukovou nahrávkou, hlavolamy elektrické alebo elektronické, hracie skrine uvádzané do činnosti vhođením mince, reklamné prístroje na striedavé obrazy, reklama svetelná, reklamné svetelné prístroje, nosiče záznamov nahrané i nenahrané, videokazety nahrané i nenahrané, audiokazety nahrané i nenahrané, audiovizuálne programy, audioprogramy, audiovizuálne diela, audiovizuálne diela v digitálnej podobe, filmy, hudobné diela, CD disky, programové vybavenie pre počítače, softvér, hardvér výpočtovej techniky alebo komunikačné alebo informačné techniky, elektronické databázy a databázové produkty, informácie a záznamy v elektronickej podobe, informácie a dáta, a databázy, a informačné produkty na nosičoch alebo aj v elektronickej, dátových, informačných, počítačových a komunikačných sieťach všetkých druhov, súvisiaci softvér a hardvér, elektronicke alebo dátové, alebo informačné, alebo komunikačné, alebo výpočtové siete vrátane jednotlivých súčastí a náhradných dielov obsiahnutých v triede 9, multimedialne aplikácie, elektronicke multimediálne alebo elektronicke informačné katalógy, elektronicke časopisy, elektronicke periodiká a knihy v elektronickej podobe;

16 - Papier, lepenka a výrobky z týchto materiálov zatriedené v triede 16, výrobky z papiera, plagáty, fotografie, kalendáre, pohľadnice, gratulácie, listové papiere, obálky, samolepky, obtačky, poznámkové bloky, dosky na spisy, zaraďovače, maľovanky, activity books, baliaci papier, obaly všetkých druhov papierové, listy, vrecká pre obalovú techniku, papierové hračky, školské zošity, skicáre, ceruzky, farbičky, tuhy, gummy, strúhadlá, strúhacie strojčky, peračníky, papierové tašky, papierové vreckovky, papierové obrusy a servítky, hlavolamy papierové, ťažidlá na papiere, tlačoviny, tlačivá, časopisy, periodiká, knihy, databázové produkty v papierovej forme, databázy v papierovej forme, tlačiarenské výrobky, písmená pre tlačiarne, losy, štočky, potreby na knižné väzby, lepidlá pre papiernictvo alebo domácnosť, štetce, písacie stroje a kancelárske potreby s výnimkou nábytku, učebné pomôcky z papiera, umelecké alebo ozdobné predmety z papiera, obaly bublinkové (z plastu).

35 - Reklamná, inzertná a propagačná činnosť, marketing, reklamná, inzertná a propagačná činnosť prostredníctvom akéhokoľvek média, prostredníctvom telefónnej siete alebo dátovej siete, alebo informačnej siete, alebo elektronickej siete, alebo komunikačnej siete, alebo počítačovej sie-

te, poskytovanie informácií a iných informačných produktov komerčného alebo reklamného charakteru, informačných produktov reklamného charakteru, multimediálnych informácií komerčného charakteru, komerčné využitie internetu v oblastiach komerčných internetových médií a vyhľadávacích služieb pre tretie osoby, on-line inzercia, činnosť reklamnej agentúry, sprostredkovanie v obchodných vzťahoch, sprostredkovateľská činnosť v obchode s tovarom, merchandising, franchising, pomoc pri využívaní a riadení obchodného podniku, automatizované spracovanie dát, pomoc pri prevádzkovaní obchodných činností priemyselného alebo obchodného podniku, služby, ktoré zahŕňajú záznam, prepis, vypracovanie, kompiláciu prenášania alebo systematickosť písomných alebo dátových, alebo elektronických oznámení a záznamov, ako aj využívanie alebo kompiláciu matematických a štatistických údajov.

38 - Televízne vysielanie, televízne vysielanie programov, televízne vysielanie zábavných, vzdelávacích, výchovných, súťažných, diskusných a informačných programov; telematika; výmena správ; šírenie, výmena alebo získavanie správ a informácií; šírenie elektronických časopisov, informácií, elektronických periodík, kníh v elektronickej podobe, audio alebo audiovizuálnych diel prostredníctvom informačnej alebo dátovej, alebo elektronickej, alebo komunikačnej, alebo telekomunikačnej, alebo počítačovej siete, najmä internetu, pomocou satelitov a pod., televízne vysielanie prostredníctvom internetu, informácie o televíznom vysielaní a o programe TV na internete, reklama televíznych programov na internete, organizačné a technické zabezpečovanie televízneho vysielania, komunikácia, poradenská činnosť v oblasti oznamovacích prostriedkov, informačná kancelária, poskytovanie telekomunikačných a televíznych informačných služieb prostredníctvom počítačov, televízne spravodajstvo.

41 - Nakladateľstvo a vydavateľstvo, edičná činnosť, publikačná činnosť, nahrávanie nosičov zvukových alebo obrazovo-zvukových, požíčovanie nahraných zvukových a zvukovo-obrazových záznamov, výroba, tvorba a šírenie audiovizuálnych diel, TV produkcia, filmová produkcia, televízna výroba programov, tvorba programov, tvorba a výroba televíznych a audiovizuálnych programov, agentúrna činnosť v oblasti kultúry, sprostredkovanie v oblasti kultúry, výchovy, zábavy a športu, výchovná, vzdelávacia, súťažná a zábavná činnosť, organizácia spoločenských a kultúrnych akcií, organizácia, prevádzkovanie a vykonávanie hier a súťaží aj verejných, výstavná činnosť v oblasti kultúry, alebo zábavy, alebo výchovy, alebo vzdelávania.

(540) ČREPINY

(731) CET 21 spol. s r. o., V jámě 12, 111 21 Praha 1, CZ;

(740) Mešková Viera, Ing., Bratislava, SK;

(210) 788-2002

(220) 18.03.2002

8 (511) 9, 12, 16, 35, 41, 42

(511) 9 - Zvukové, obrazové, zvukovo-obrazové nosiče všetkého druhu; softvér; disky magnetické, optické a kompaktné.

12 - Automobily; autobusy; autokary; bicykle; elektromobily; električky; jachty; lietadlá; lode; motocykle; nákladné autá; lokomotívy; traktory; železničné vozne.

16 - Tlačoviny všetkého druhu, najmä časopisy, katalógy, propagačné materiály, fotografie; informácie na papierových nosičoch; reklamné predmety z papiera, tašky papierové.

35 - Propagácia; vydávanie časopisov, reklamných materiálov, diplomov a ocenení na všetkých druhoch nosičov; reklamná, inzertná a propagačná činnosť prostredníctvom všetkých druhov nosičov a médií vrátane telefónnych dátových alebo informačných sietí; inzercia a marketing; komerčné využitie internetu v oblasti reklamy; on-line inzercia; sprostredkovanie obchodu s tovarom; marketing; organizácia spotrebiteľských súťaží reklamného charakteru zamieraných najmä na podporu predaja; vyhlasovanie výsledkov súťaží reklamného charakteru zamierané najmä na podporu predaja; propagácia výhercov súťaží alebo ankiet; merchandising; franchising.

41 - Súťaže; organizovanie čitateľských, diváckych a spotrebiteľských vedomostných, športových, náučných a reklamných súťaží a ankiet; nakladateľská, vydavateľská, výchovná, vzdelávacia a zábavná činnosť v oblasti motorizmu a dopravných prostriedkov; poskytovanie informácií obchodného charakteru; informácie z oblasti zábavy.

42 - Usporiadúvanie výstav a predvádzacích akcií; výchovná a zábavná činnosť.

(554)



(731) M K 3, spol. s r. o., Prievozska 18, 824 51 Bratislava, SK;

(740) Holakovský Štefan, Ing., Bratislava, SK;

(210) 789-2002

(220) 18.03.2002

8 (511) 9, 12, 16, 35, 39, 41, 42

(511) 9 - Zvukové, obrazové, zvukovo-obrazové nosiče všetkých druhov; softvér; disky magnetické, optické a kompaktné.

12 - Automobily; autobusy; autokary; bicykle; elektromobily; električky; jachty; lietadlá; lode;

motocykle; nákladné autá; lokomotívy; traktory; železničné vozne.

16 - Tlačoviny všetkých druhov, najmä časopisy, katalógy, propagačné materiály, fotografie; informácie na papierových nosičoch; reklamné predmety z papiera, tašky papierové.

35 - Propagácia; vydávanie časopisov, reklamných materiálov, diplomov a ocenení na všetkých druhoch nosičov; reklamná, inzertná a propagačná činnosť prostredníctvom všetkých druhov nosičov a médií vrátane telefónnych dátových alebo informačných sietí; inzercia a marketing; komerčné využitie internetu v oblasti reklamy; on-line inzercia; sprostredkovanie obchodu s tovarom; marketing; organizácia spotrebiteľských súťaží reklamného charakteru zameraných najmä na podporu predaja; vyhlasovanie výsledkov súťaží reklamného charakteru zamerané najmä na podporu predaja; propagácia výhercov súťaží alebo ankiet; merchandising; franchising.

41 - Súťaže; organizovanie čitateľských, diváckych a spotrebiteľských vedomostných, športových, náučných a reklamných súťaží a ankiet; nakladateľská, vydavateľská, výchovná, vzdelávacia a zábavná činnosť v oblasti motorizmu a dopravných prostriedkov; poskytovanie informácií obchodného charakteru; informácie z oblasti zábavy.

42 - Usporiadávanie výstav a predvádzacích akcií; výchovná a zábavná činnosť.

(554)



(731) M K 3, spol. s r.o., Prievozská 18, 824 51 Bratislava, SK;

(740) Holakovský Štefan, Ing., Bratislava, SK;

(210) 911-2002

(220) 02.04.2002

8 (511) 1, 3, 5

(511) 1 - Chemické výrobky pre priemysel, vedu okrem výrobkov na lekárske a veterinárne účely.

3 - Prípravky na čistenie, leštenie, brúsenie, prípravky na pranie a kozmetické prípravky.

5 - Dezinfekčné prostriedky.

(540) **SLOCHEM**

(731) SLOCHEM, s. r. o., Šrobárova 6, 917 01 Trnava, SK;

(210) 918-2002

(220) 02.04.2002

8 (511) 5, 9, 29, 30, 32, 33, 35, 41

(511) 5 - Potraviny na špeciálnu výživu; diétne potraviny prispôbené na lekárske účely.

9 - Zvukové nahrávky (disky, pásky, nosiče); nosiče zvukových a zvukovo-obrazových záznamov (nahrané i nenahrané).

29 - Mäso; ryby (okrem živých), hydina (okrem živej) a zverina; mäsové výťažky; údeniny; jaternice, klobásy, salámy, párky; paštéta; tlačienka; konzervované, sušené a tepelne spracované ovo-

cie a zelenina; šaláty; rôsoly, džemy; marmelády; želatína; ovocné zaváraniny; ovocné pretlaky; zeleninové šťavy na varenie; polievky tiež zeleninové, prípravky na výrobu polievok; bujóny, vývary; omáčky; nátierky; tofu; sójové bôby, konzervované ako potrava; vajcia; mlieko a mliečne výrobky; jedlé oleje a tuky; bujónové koncentráty;

30 - Omáčky ako chuťové prísady; marináda; koreniny; príchuti a aromatické prísady do potravín; potraviny rastlinného pôvodu určené na priamu spotrebu alebo konzervovanie; výrobky z obilnín; sojová múka; zahusťovacie prípravky na kuchynské použitie; spojivá pre údeniny; šťavy a dresingy; múčne potraviny; cestoviny.

32 - Nealkoholické výťažky z ovocia; zeleninové a ovocné šťavy; nealkoholické nápoje; minerálne a stolové vody; pivo.

33 - Alkoholické nápoje s výnimkou piva.

35 - Sprostredkovateľská činnosť v oblasti kúpy a predaja tovarov; reklamná činnosť; reklamné účely; propagačná a marketingová činnosť; organizovanie výstav na komerčné účely, vydávanie reklamných materiálov.

41 - Vydavateľská činnosť s výnimkou vydávania reklamných a náborových materiálov; prenájom a vypožičiavanie audio- a videonahrávok.

(540)



(731) Polakovič Miroslav, E. Lehotského 158, 906 12 Osuské, SK;

(740) Bianchi Peter, JUDr., Bratislava, SK;

(210) 937-2002

(220) 03.04.2002

(310) AM 6995/2001

(320) 04.10.2001

(330) AT

8 (511) 35, 37, 39, 42

(511) 35 - Podnikové ekonomické poradenstvo, fakturačné služby.

37 - Stavebníctvo, opravárstvo; inštalčné práce, najmä v sektore zásobovania energiou.

39 - Preprava, rozvod elektriny, sprostredkovanie dodávok energie; prenájom meračov spotreby energie; profesionálne poradenstvo (s výnimkou podnikového) v oblasti zásobovania energiou.

42 - Výskum, vyhotovenie odborných posudkov, inžinierske práce, projektové plánovanie a vytvorenie programov na spracovanie dát v oblasti zásobovania energiou.

(540) **ENERGIEALLIANZ**

(731) ENERGIEALLIANZ Austria GmbH, Wienerbergstrasse 11, A-1100 Wien, AT;

(740) Fajnorová Mária, Ing., Bratislava, SK;

(210) 1008-2002

(220) 10.04.2002

8 (511) 12

(511) 12 - Automobily, vagóny, nákladné vozidlá, dodávkové vozidlá, vidlicové vysokozdvížné vozíky, ťahače, traktory a iné úžitkové vozidlá, konštrukčné a ostatné diely všetkých týchto vozidiel zahrnuté v tejto triede.

(540) KUBISTAR

(731) NISSAN JIDOSHA KABUSHIKI KAISHA, No. 2 Takaracho, Kanagawa-ku, Yokohama-shi, Kanagawa-ken, JP;

(740) ROTT, RŮŽIČKA & GUTTMANN, v. o. s., Bratislava, SK;

(210) 1046-2002

(220) 12.04.2002

8 (511) 6, 11, 17, 19, 20, 21, 27, 35, 37, 42

(511) 6 - Kovové stavebné materiály; zámočnice a klampiarske kovové potreby.

11 - Sanitárske zariadenia; vane; sprchovacie kúty; záchodové splachovacie zariadenia; záchody; záchodové dosky; bidety; umývadlá; zariadenia na distribúciu vody; zariadenia na vykurovanie.

17 - Plastové rozvody vody.

19 - Nekomové stavebné materiály; dlažba s výnimkou kovovej; nekovové obklady ako stavebné prvky; polospracované drevo; stavebné výrobky z plastových materiálov.

20 - Nábytok kúpeľňový, kovový a kempingový; zrkadlá samostatné aj ako súčasť bytového zariadenia.

21 - Kúpeľňové plastové doplnky zahrnuté v tejto triede; obklady podláh s výnimkou keramických.

27 - Kúpeľňové koberce; linoleá; rohože.

35 - Sprostredkovanie obchodu s tovarom.

37 - Inštaláčne služby v stavebníctve; opravárske služby v stavebníctve.

42 - Projekčná činnosť.

(540)**KNORR**

(731) KNORR - vybavení koupelen, s. r. o., Chebská 4, 322 00 Plzeň, CZ;

(740) Litvákova Edita, Ing., Bratislava, SK;

(210) 1131-2002

(220) 18.04.2002

8 (511) 32, 33, 43

(511) 32 - Nealkoholické nápoje vrátane osviežujúcich nápojov, energetických nápojov, sviatkových nápojov a izotonických (hypertonických a hypotonických) nápojov (pre atlétov a/alebo podľa ich požiadaviek); sladové nápoje vrátane piva, pšeničného piva, sladového likéru, tmavého piva, svetlého piva, ťažkého čierneho piva a ležiaka; minerálna voda a perlivé vody; ovocné nápoje a ovocné džúsy; sirupy, výťažky a ďalšie prípravky na výrobu nápojov a šumivé tablety a prášky na prípravu nápojov a nealkoholických kokteíl.

33 - Alkoholické nápoje (okrem piva); horúce a miešané alkoholické nápoje vrátane alkoholických energetických nápojov, zvarného vína a miešaných nápojov obsahujúcich mlieko; vína, liehoviny a likéry; alkoholické prípravky na výrobu nápojov; kokteily a aperitívy založené na liehovinách alebo víne; nápoje obsahujúce víno.

43 - Služby poskytovania jedla a pitia vrátane služieb barov, kaviarní, bufetov, kantín, snack barov, reštaurácií a samoobslužných reštaurácií; poskytovanie jedla a pitia na spoločenských akciách (catering); prechodné ubytovanie vrátane hotelov, penziónov, prázdninových táborov, turistických nocľahární, motelov; rezervácia prechodného ubytovania; hotelové služby pre zvieratá; prenájom prenosných stavieb, barov a stanov; prenájom stoličiek, stolov, stolovej bielizne, skleneného riadu a barového vybavenia.

(540) GIVES YOU WINGS

(731) Red Bull GmbH, Brunn 115, A-5330 Fuschl am See, AT;

(740) Bušová Eva, JUDr., Bratislava, SK;

(210) 1142-2002

(220) 18.04.2002

8 (511) 19, 20, 37, 40

(511) 19 - Drevo stolárske, stavebné; nekovové stavebné konštrukcie; nekovové obklady stien, budovy, stavby, strechy, dvere, zárubne, okná, okenné rámy, altánky, verandy, záhradnicke rámy, schodiská, stupne schodov, všetko nekovové.

20 - Nábytok, dvierka na nábytok, stoly, skrinky nábytkové, kuchynské, zábradlia schodišťové.

37 - Stavebníctvo, pokrývačské práce na strechách budov.

40 - Spracovanie dreva, pílenie.

(540)

(731) GRYFF s. r. o., č. 694, 972 32 Chrenovec Brusno, SK;

(210) 1155-2002

(220) 19.04.2002

8 (511) 7, 9

(511) 7 - Motory s výnimkou motorov do pozemných vozidiel; stroje patriace do tr. 7; obrábacie stroje, poľnohospodárske stroje; elektrické generátory.

9 - Vedecké, námorné, elektronické a elektrické aparáty a prístroje patriace do triedy 9, filmové, fotografické a optické aparáty a prístroje, prístroje na váženie, signalizáciu, meranie, kontrolu, záchranu a prístroje na záznam, prevod a reprodukciu zvuku alebo obrazu, kalkulačné stroje, prístroje na spracovanie informácií a počítače.

výrobky prepäťovej ochrany - zariadenia proti pulznému prepätiu, ističe.

(540) TRO

(731) SALTEK, s. r. o., Mezní 4, 400 11 Ústí nad Labem, CZ;

(740) Bachratá Magdaléna, Mgr., Bratislava, SK;

(210) 1156-2002

(220) 19.04.2002

(310) AM 2336/2002

(320) 08.04.2002

(330) AT

8 (511) 1, 5, 35

(511) 1 - Chemikálie na priemyselné, vedecké, fotografické, poľnohospodárske, záhradkárské a lesnícke účely; hnojivá vrátane kompostu a mulčovačiek.

5 - Prípravky na ničenie živočíšnych škodcov; fungicídy, herbicídy.

35 - Reklama, najmä reklama rozhlasová, televízna reklama a inzertná, reklama na internete, v tlačovinách a reklama na plagátoch.

(540) Limex

(731) Scotts Celaflor Handelsgesellschaft mbH, Metzgerstrasse 81a, 5101 Bergheim, AT;

(740) Bachratá Magdaléna, Mgr., Bratislava, SK;

(210) 1157-2002

(220) 19.04.2002

(310) AM 2334/2002

(320) 08.04.2002

(330) AT

8 (511) 1, 5, 35

(511) 1 - Chemikálie na priemyselné, vedecké, fotografické, poľnohospodárske, záhradkárské a lesnícke účely; hnojivá vrátane kompostu a mulčovačiek.

5 - Prípravky na ničenie živočíšnych škodcov; fungicídy, herbicídy.

35 - Reklama, najmä reklama rozhlasová, televízna reklama a inzertná, reklama na internete, v tlačovinách a reklama na plagátoch.

(540) Limex Ultra

(731) Scotts Celaflor Handelsgesellschaft mbH, Metzgerstrasse 81a, 5101 Bergheim, AT;

(740) Bachratá Magdaléna, Mgr., Bratislava, SK;

(210) 1158-2002

(220) 19.04.2002

(310) AM 2335/2002

(320) 08.04.2002

(330) AT

8 (511) 1, 5, 31, 35

(511) 1 - Chemikálie na priemyselné, vedecké, fotografické, poľnohospodárske, záhradkárské a lesnícke účely; hnojivá vrátane kompostu a mulčovačiek.

5 - Prípravky na ničenie živočíšnych škodcov; fungicídy, herbicídy.

31 - Poľnohospodárske, záhradkárské a lesnícke produkty, ako osivá, pokiaľ nie sú obsiahnuté v iných triedach; živé zvieratá; semená, živé rastliny a prírodné kvety; surové kôry stromov na dekoračné účely.

35 - Reklama, najmä reklama rozhlasová, televízna reklama a inzertná, reklama na internete, v tlačovinách a reklama na plagátoch.

(540) Celaflor

(731) Scotts Celaflor Handelsgesellschaft mbH, Metzgerstrasse 81a, 5101 Bergheim, AT;

(740) Bachratá Magdaléna, Mgr., Bratislava, SK;

(210) 1185-2002

(220) 22.04.2002

8 (511) 6, 7, 12, 17, 28

(511) 6 - Alobal (hliníková fólia); armatúry, fittingy (kovové) na potrubia na stlačený vzduch; baliace fólie (kovové); bazény (kovové konštrukcie); brány (kovové); dlažba (kovová); domové zvončeky s výnimkou elektrických; domové čísla (kovové) nesvietiace; drôtené pletivo; elektródy na spájkovanie a zváranie; formy na ľad (kovové); inzertné stĺpy kovové; kovové vzduchovody na ventilačné a klimatizačné zariadenia; kĺnce; kotevné dosky; kovanie na nábytok; kovové kruhové zvierky na rúry; kľúče; nákovy, rohatky; objímky, prstence; oceľoliatina, oceľ na odliatky; oceľové laná; oceľové rúry; oceľové stožiare; priečky kovových zábradlí; pásová oceľ; rebričky (kovové); skoby kovové; stavebné konštrukcie (kovové); kovové značky na vozidlá; zväracie a spájkovacie elektródy; čapy.

7 - Axiálne ložiská; baliace stroje; brzdové diely s výnimkou brzdových dielov do vozidiel; buchary, barany; cestné stroje; ejektory, prúdové čerpadlá; farbiace stroje; filtrovacie stroje; formovacie stroje, profilovacie stroje; fukáre, vejačky; generátory elektriny; guľkové ložiská; hriadele, kľuky, páky ako časti strojov; ihličkové ložiská; kladkostroje; kĺby, spojky, spojenia, styky (časti motorov); kompresory; krúžky (ložiskové); ložiská (ihličkové); ložiská pre stroje (antifrikačné) (z materiálu, ktorý znižuje trenie); ložiská ako časti strojov; miešacie stroje; nakladacie rampy; nákladné výťahy; nástroje ako časti strojov; nástrojové brúsky, ostričky ako stroje; odlievacie formy (časti strojov); piestové segmenty; plniace stroje; podstavce, stojany, skrine na ložiská hriadeľov; prehrievače; prevody, súkolesia s výnimkou prevodov do pozemných vozidiel; pružiny ako časti strojov; valčekové ložiská; voľnobežky s výnimkou voľnobežiek do pozemných vozidiel.

12 - Autosedadlá; bezpečnostné pásy na sedadlá automobilov; bezpečnostné sedadlá pre deti do automobilov; brzdové obloženia do vozidiel;

brzdové čeluste do vozidiel; dvere na dopravné prostriedky; dvojkoľosové vozíky; kapoty na automobilové motory; kapoty na vozidlá; karosérie dopravných prostriedkov; opierky na sedadlá automobilov; automobily a ich súčasti a náhradné diely.

17 - Akrylové živice (polotovary); armatúry, fittingy na potrubia na stlačený vzduch s výnimkou kovových; azbestové izolácie; ebonitové odliatky; fólie (kovové izolačné); guma surová alebo ako polotovar; izolanty (izolačné materiály); plastické hmoty, polotovary; tesniace materiály; tkaniny zo sklenených vláskien na izoláciu; plastové fólie s výnimkou baliacich fólií; plastové formy na plastové výlisky.

28 - Atrapy; boby; cvičebné náradie; domino (kocky); guľky na hranie; hracie kocky; hracie

žetóny; hračky; stavebnicové kocky ako hračky; stavebné kocky (hračky).

(540)

(731) DOR, s. r. o., Považské Podhradie 313, 017 01 Považská Bystrica, SK;

(740) Beleščák Ladislav, Ing., Piešťany, SK;

(210) 1187-2002

(220) 22.04.2002

8 (511) 6, 7, 12, 17, 28

(511) 6 - Alobal (hliníková fólia); armatúry, fittingy (kovové) na potrubia na stlačený vzduch; baliace fólie (kovové); bazény (kovové konštrukcie); brány (kovové); dlažba (kovová); domové zvončeky s výnimkou elektrických; domové čísla (kovové) nesvietiace; drôtené pletivo; elektródy na spájkovanie a zváranie; formy na ľad (kovové); inzertné stĺpy kovové; kovové vzduchovody na ventilačné a klimatizačné zariadenia; klince; kotevné dosky; kovanie na nábytok; kovové kruhové zvierky na rúry; kľúče; nákovy, rohatky; objímky, prstence; oceľoliatina, oceľ na odliatky; oceľové laná; oceľové rúry; oceľové stožiare; priečky kovových zábradlí; pásová oceľ; rebríky (kovové); skoby kovové; stavebné konštrukcie (kovové); kovové značky na vozidlá; zváracie a spájkovacie elektródy; čapy.

7 - Axiálne ložiská; baliace stroje; brzdové diely s výnimkou brzdových dielov do vozidiel; buchary, barany; cestné stroje; ejektory, prúdové čerpadlá; farbacie stroje; filtrovacie stroje; formovacie stroje, profilovacie stroje; fukáre, vejačky; generátory elektriny; guľkové ložiská; hriadele, kľuky, páky ako časti strojov; ihličkové ložiská; kladkostroje; kĺby, spojky, spojenia, styky (časti motorov); kompresory; krúžky (ložiskové); ložiská (ihličkové); ložiská pre stroje (antifrikačné) (z materiálu, ktorý znižuje trenie); ložiská ako časti strojov; miešacie stroje; nakladacie rampy; nákladné výťahy; nástroje ako časti strojov; nástrojové brúsky, ostričky ako stroje; odlievacie formy (časti strojov); piestové segmenty; plniace stroje; podstavce, stojany, skrine na ložiská hriadeľov; prehrievače; prevody, súkolesia s výnimkou prevodov do pozemných vozidiel; pružiny ako časti strojov; valčekové ložiská; voľnobežky s výnimkou voľnobežiek do pozemných vozidiel.

12 - Autosedadlá; bezpečnostné pásy na sedadlá automobilov; bezpečnostné sedadlá pre deti do automobilov; brzdové obloženia do vozidiel; brzdové čeľuste do vozidiel; dvere na dopravné prostriedky; dvojkolesové vozíky; kapoty na automobilové motory; kapoty na vozidlá; karosérie dopravných prostriedkov; opierky na sedadlá automobilov; automobily a ich súčasti a náhradné diely.

17 - Akrylové živice (polotovary); armatúry, fittingy na potrubia na stlačený vzduch s výnimkou kovových; azbestové izolácie; ebonitové odliatky; fólie (kovové izolačné); guma surová alebo ako polotovar; izolanty (izolačné materiály); plastické hmoty, polotovary; tesniace materiály;

tkaniny zo sklenených vlákien na izoláciu; plastové fólie s výnimkou baliacich fólií; plastové formy na plastové výlisky.

28 - Atrapy; boby; cvičebné náradie; domino (kocky); guľky na hranie; hracie kocky; hracie žetóny; hračky; stavebnicové kocky ako hračky; stavebné kocky (hračky).

(540)

(731) DOR, s. r. o., Považské Podhradie 313, 017 01 Považská Bystrica, SK;

(740) Beleščák Ladislav, Ing., Piešťany, SK;

(210) 1197-2002

(220) 22.04.2002

8 (511) 3, 5, 9, 16, 25, 28, 35, 41, 42

(511) 3 - Kozmetické prípravky.

5 - Vitamínové prípravky.

9 - Zvukové, obrazové a dátové nosiče pre deti a mládež.

16 - Tlačiarenské výrobky, papier, lepenka a výrobky z týchto materiálov, papiernický tovar, knihy a časopisy pre deti a mládež.

25 - Odevy.

28 - Hračky.

35 - Propagačná činnosť.

41 - Výchova, vzdelávanie a zábava pre deti a mládež.

42 - Tvorba internetových stránok pre deti a mládež.

(540) INDOŠKÔ

(731) ČESKÝ FORTEL s. r. o., Táboritská 23, 130 87 Praha 3, CZ;

(740) Chmelíková Jana, RNDr., Bratislava, SK;

(210) 1198-2002

(220) 22.04.2002

(310) 174056

(320) 23.11.2001

(330) CZ

8 (511) 3, 5, 9, 16, 25, 28, 35, 41, 42

(511) 3 - Kozmetické prípravky.

5 - Vitamínové prípravky.

9 - Zvukové, obrazové a dátové nosiče pre deti a mládež.

16 - Tlačiarenské výrobky, papier, lepenka a výrobky z týchto materiálov, papiernický tovar, knihy a časopisy pre deti a mládež.

25 - Odevy.

28 - Hračky.

35 - Propagačná činnosť.

41 - Výchova, vzdelávanie a zábava pre deti a mládež.

42 - Tvorba internetových stránok pre deti a mládež.

(540)

(731) ČESKÝ FORTEL s. r. o., Táboritská 23, 130 87
Praha 3, CZ;

(740) Chmelíková Jana, RNDr., Bratislava, SK;

(210) 1199-2002

(220) 22.04.2002

8 (511) 3, 5, 9, 16, 25, 28, 35, 41, 42

(511) 3 - Kozmetické prípravky.

5 - Vitamínové prípravky.

9 - Zvukové, obrazové a dátové nosiče pre deti a mládež.

16 - Tlačiarenské výrobky, papier, lepenka a výrobky z týchto materiálov, papiernický tovar, knihy a časopisy pre deti a mládež.

25 - Odevy.

28 - Hračky.

35 - Propagačná činnosť.

41 - Výchova, vzdelávanie a zábava pre deti a mládež.

42 - Tvorba internetových stránok pre deti a mládež.

(540) INDOŠKO

(731) ČESKÝ FORTEL s. r. o., Táboritská 23, 130 87
Praha 3, CZ;

(740) Chmelíková Jana, RNDr., Bratislava, SK;

(210) 1202-2002

(220) 23.04.2002

8 (511) 10

(511) 10 - Lekárska technika.

(540)



(591) modrá

(731) BEZNOSKA Slovakia, s. r. o., Kyjevské námestie 6, 974 04 Banská Bystrica, SK;

(210) 1203-2002

(220) 23.04.2002

8 (511) 10

(511) 10 - Lekárska technika.

(540)

BEZNOSKA Slovakia s.r.o.

(591) modrá

(731) BEZNOSKA Slovakia, s. r. o., Kyjevské námestie 6, 974 04 Banská Bystrica, SK;

(210) 1204-2002

(220) 23.04.2002

8 (511) 10

(511) 10 - Lekárska technika.

(540)

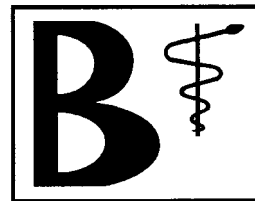

(731) BEZNOSKA Slovakia, s. r. o., Kyjevské námestie 6, 974 04 Banská Bystrica, SK;

(210) 1205-2002

(220) 23.04.2002

8 (511) 10

(511) 10 - Lekárska technika.

(540)

BEZNOSKA Slovakia s.r.o.

(731) BEZNOSKA Slovakia, s. r. o., Kyjevské námestie 6, 974 04 Banská Bystrica, SK;

(210) 1206-2002

(220) 23.04.2002

8 (511) 33

(511) 33 - Liehoviny, alkoholické nápoje s výnimkou piva.

(540) ZBOJNÍČKA SLIVOVICA

(731) ST. NICOLAUS, a. s., 1. mája 113, 031 28 Liptovský Mikuláš, SK;

(210) 1207-2002

(220) 23.04.2002

(310) 177975

(320) 20.03.2002

(330) CZ

8 (511) 41

(511) 41 - Vzdelávanie, zábava, športové a kultúrne aktivity súvisiace so športom a telesným aj duševným zdravím.

(540) SCHWINNING

(731) TRAX Brno, s. r. o., Dornych 128, 617 00 Brno, CZ;

(740) Kubínyi Peter, Trenčín, SK;

(210) 1210-2002

(220) 23.04.2002

(310) 173034

(320) 24.10.2001

(330) CZ

8 (511) 12, 28, 41

(511) 12 - Bicykle.

28 - Zariadenia na telesné cvičenia a rehabilitáciu, posilňovacie stroje.

41 - Vzdelávanie, zábava, športové a kultúrne aktivity súvisiace so športom a telesným aj duševným zdravím.

(540) SCHWINN

(731) TRAX Brno, s. r. o., Dornych 128, 617 00 Brno, CZ;
(740) Kubíny Peter, Trenčín, SK;

(210) 1211-2002

(220) 24.04.2002

8 (511) 5

(511) 5 - Multivitaminové prípravky.

(540) www.calibrum.sk

(731) LÉČIVA SK, a. s., Dvojkřížna 9, 821 06 Bratislava, SK;

(210) 1215-2002

(220) 24.04.2002

8 (511) 16, 19, 37, 41, 42

(511) 16 - Knihy, knižárske výrobky, príručky, publikácie, prospekty, tlačivá, tlačoviny, brožúry, albumy, atlasy, architektonické makety, baliaci papier, časopisy, periodiká, fotografie, grafické zobrazenia, grafiky, papiernický tovar, predmety z papiera a kartónu, plagáty, pútače z papiera alebo lepenky, písacie potreby, kancelárske potreby s výnimkou nábytku.

19 - Nekovový stavebný materiál, asfaltové, bitúmenové výrobky pre stavebníctvo, betón, stavebné výrobky z betónu, stavebné malty, nekovové brány, základné konštrukcie pre budovy s výnimkou kovových, nekovové debnenie, nekovová dlažba a dlaždice, stavebné a spracované drevo, nekovové komínové rúry a plášte, nekovové stavebné konštrukcie a konštrukčné materiály, nekovový obkladový materiál na budovy, nekovové obklady stien a priečok, okenné sklo s výnimkou skla na okná automobilov, parketové podlahy, nekovové okná, okenné rámy a okenice, vonkajšie rolety okrem kovových a textilných, nekovové rúry, žľaby, rímsy, sochy, sošky z kameňa, betónu alebo mramoru, nekovové stĺpy, nekovové strešné krytiny.

37 - Stavebníctvo, stavebné činnosti, opravy, montážne a inštaláčne služby, inštalácie, montáž, údržba stavieb, budov, bytov, interiérových prvkov, dozor nad stavbami, čistenie interiérov a exteriérov budov, stavebné informácie, izolovanie proti vlhkosti, montovanie lešení, sprostredkovanie uvedených služieb, odborné poradenstvo v stavebníctve, odborné poradenstvo v oblasti inštalácie a montáže interiérových prvkov.

41 - Digitálna tvorba obrazov na výstupných zariadeniach, fotografovanie, organizovanie a vedenie konferencií, kongresov, seminárov, kultúrnych alebo vzdelávacích výstav, školenia, výcvik, vydávanie kníh, vydávanie časopisov a periodík, vydávanie textov s výnimkou reklamných alebo náborových, vydávanie on-line kníh a časopisov v elektronickej podobe, sprostredkovanie uvedených služieb.

42 - Projektovanie stavieb, urbanistické plánovanie, poradenstvo pri navrhovaní a zariaďovaní interiérov, architektonické poradenstvo, spravovanie autorských práv, expertízy a prieskumy ako inžinierske práce, štúdie technických projektov, vypracovanie stavebných výkresov, projektová činnosť, interiérová výzdoba, zememereč-

stvo, kontrola kvality, sprostredkovanie uvedených služieb.

(540)

(731) ERLIS, s. r. o., Rybníčná 40, 835 54 Bratislava, SK;

(740) Porubčan Róbert, Ing., Ivanka pri Dunaji, SK;

(210) 1223-2002

(220) 25.04.2002

8 (511) 7, 37

(511) 7 - Výt'ahy a ich súčasti, najmä riadiace systémy, ovládacie panely; eskalátory a ich náhradné diely, najmä schodíky, zábradlia a hnacie mechanizmy; schodíkové výt'ahy; motorom poháňané prepravné plošiny na prepravu, parkovania a uskladnenie pozemných vozidiel; dopravníky pre pasažierov (nie na prepravu tovaru); hnacie stroje a motory pre uvedené tovary, ich časti a súčasti uvedené v tejto triede.

37 - Inštalácie a opravy dopravníkov, eskalátorov, výt'ahov a prepravných plošín na prepravu, parkovanie a uskladnenie pozemných vozidiel, dopravníkov pre pasažierov a ich súčastí a konštrukčných prvkov.

(540)

(731) Otis Elevator Company, Ten Farm Springs Road, Farmington, Connecticut 06032-2568, US;

(740) PATENTSERVIS BRATISLAVA, a. s., Bratislava, SK;

(210) 1224-2002

(220) 25.04.2002

8 (511) 3

(511) 3 - Výrobky na osobnú starostlivosť, ako sú mydlá, telové prípravky na umývanie, sprchovacie prípravky a prípravky do kúpeľa, ako sú sprchovacie gély, oleje do kúpeľa, peny do kúpeľa; tekuté mydlá na ruky, telové oleje, oleje na pleť a pokožku, lotiony a krémy; vlasové produkty, ako sú šampóny, kondicionéry, vlasové lotiony; kozmetické prípravky, esenciálne oleje a voňavkárské výrobky.

(540)



(731) COLGATE-PALMOLIVE COMPANY, A Delaware Corporation, 300 Park Avenue, New York, NY 10022, US;

(740) Čechvalová Dagmar, Bratislava, SK;

(210) 1225-2002

(220) 25.04.2002

8 (511) 30

(511) 30 - Čokoládové cukrovinky, čokoládové tyčinky.

(540)



(731) KRAFT FOODS SCHWEIZ HOLDING AG, Bellerivestrasse 203, CH-8008 Zürich, CH;

(740) Fajnorová Mária, Ing., Bratislava, SK;

(210) 1235-2002

(220) 25.04.2002

8 (511) 29, 30, 32, 33

(511) 29 - Mliečne nápoje.

30 - Čokoládové nápoje, kávové nápoje, kakaové nápoje, zmrzlina, zmrzlinové poháre, zákusky, koláče, koláče s plnkou, torty, cukrovinky, sušienky.

32 - Nealkoholické nápoje.

33 - Koktaily, alkoholické nápoje.

(540)



(591) modrá, žltá, hnedočervená

(731) ZMRZKA, s. r. o., Nám. SNP 26/75, 960 01 Zvolen, SK;

(210) 1240-2002

(220) 25.04.2002

8 (511) 5, 30, 32, 39

(511) 5 - Bylinné čaje na lekárske účely; liečivé byliny; čaj astmatický; liečivé čaje; odtučňovacie čaje na

lekárske účely; dietetické potraviny a nápoje na lekárske účely; liečivé korene; liečivé rastliny; liečivé nápoje; posilňujúce prípravky; vitamínové prípravky; žuvačky na lekárske účely.

30 - Bonbóny; čaj, bylinkové čaje a ovocné čaje vrátane ich zmesí; kakao; káva; kávové náhradky; nápoje kávové, kakaové a čokoládové; želé; žuvačky; prírodné sladidlá; potravinárske doplnky obsahujúce vitamíny, minerály a stopové prvky.

32 - Minerálne vody; stolové vody; sóda; šumivé nápoje a iné nealkoholické nápoje; iontové nápoje; nápoje a šťavy ovocné; mušty; ovocné džúsy; nealkoholické výťažky z ovocia; nektár; sirupy a iné prípravky na zhotovovanie nápojov.

39 - Balenie, skladovanie, expedícia a preprava čajov, sušených bylín, ovocia a zeleniny, vitamínových prípravkov, nealkoholických nápojov a potravinárskych výrobkov.

(540) vitto Tea

(731) VITTO Tea, spol. s r. o., Nádražní 41, 741 01 Nový Jičín, CZ;

(740) Hojčuš Peter, Ing., Bratislava, SK;

(210) 1241-2002

(220) 25.04.2002

8 (511) 5, 30, 32, 39

(511) 5 - Bylinné čaje na lekárske účely; liečivé byliny; čaj astmatický; liečivé čaje; odtučňovacie čaje na lekárske účely; dietetické potraviny a nápoje na lekárske účely; liečivé korene; liečivé rastliny; liečivé nápoje; posilňujúce prípravky; vitamínové prípravky; žuvačky na lekárske účely.

30 - Bonbóny; čaj, bylinkové čaje a ovocné čaje, vrátane ich zmesí; kakao; káva; kávové náhradky; nápoje kávové, kakaové a čokoládové; želé; žuvačky; prírodné sladidlá; potravinárske doplnky obsahujúce vitamíny, minerály a stopové prvky.

32 - Minerálne vody; stolové vody; sóda; šumivé nápoje a iné nealkoholické nápoje; iontové nápoje; nápoje a šťavy ovocné; mušty; ovocné džúsy; nealkoholické výťažky z ovocia; nektár; sirupy a iné prípravky na zhotovovanie nápojov.

39 - Balenie, skladovanie, expedícia a preprava čajov, sušených bylín, ovocia a zeleniny, vitamínových prípravkov, nealkoholických nápojov a potravinárskych výrobkov.

(540) vitto

(731) VITTO Tea, spol. s r. o., Nádražní 41, 741 01 Nový Jičín, CZ;

(740) Hojčuš Peter, Ing., Bratislava, SK;

(210) 1242-2002

(220) 25.04.2002

8 (511) 5, 30, 39

(511) 5 - Bylinné čaje na lekárske účely; liečivé byliny; čaj astmatický; liečivé čaje; odtučňovacie čaje na lekárske účely; dietetické potraviny a nápoje na lekárske účely; liečivé korene; liečivé rastliny; liečivé nápoje; posilňujúce prípravky; vitamínové prípravky; žuvačky na lekárske účely.

30 - Bonbóny; čaj, bylinkové čaje a ovocné čaje vrátane ich zmesí; kakao; káva; kávové náhradky; nápoje kávové, kakaové a čokoládové; želé; žuvačky; prírodné sladidlá; potravinárske dopln-

ky obsahujúce vitamíny, minerály a stopové prvky.

39 - Balenie, skladovanie, expedícia a preprava čajov, sušených bylín, ovocia a zeleniny, vitamínových prípravkov, nealkoholických nápojov a potravinárskych výrobkov.

(540) **REGULAVIT**

(731) VITTO Tea, spol. s r. o., Nádražní 41, 741 01 Nový Jičín, CZ;

(740) Hojčuš Peter, Ing., Bratislava, SK;

(210) **1243-2002**

(220) 25.04.2002

8 (511) 5, 30, 32

(511) 5 - Bylinné čaje na lekárske účely; liečivé byliny; čaj astmatický; liečivé čaje; odtučňovacie čaje na lekárske účely; dietetické potraviny a nápoje na lekárske účely; liečivé korene; liečivé rastliny; liečivé nápoje; posilňujúce prípravky; vitamínové prípravky; žuvačky na lekárske účely.

30 - Bonbóny; čaj, bylinkové čaje a ovocné čaje vrátane ich zmesí; kakao; káva; kávové náhrady; nápoje kávové, kakaové a čokoládové; želé; žuvačky; prírodné sladidlá; potravinárske doplnky obsahujúce vitamíny, minerály a stopové prvky.

32 - Minerálne vody; stolové vody; sóda; šumivé nápoje a iné nealkoholické nápoje; iontové nápoje; nápoje ašľavy ovocné; mušty; ovocné džúsy; nealkoholické výťažky z ovocia; nektár; sirupy a iné prípravky na zhotovovanie nápojov.

(540) **fruit paradise**

(731) VITTO Tea, spol. s r. o., Nádražní 41, 741 01 Nový Jičín, CZ;

(740) Hojčuš Peter, Ing., Bratislava, SK;

(210) **1244-2002**

(220) 25.04.2002

8 (511) 5, 30, 39

(511) 5 - Bylinné čaje na lekárske účely; liečivé byliny; čaj astmatický; liečivé čaje; odtučňovacie čaje na lekárske účely; dietetické potraviny a nápoje na lekárske účely; liečivé korene; liečivé rastliny; liečivé nápoje; posilňujúce prípravky; vitamínové prípravky; žuvačky na lekárske účely.

30 - Bonbóny; čaj, bylinkové čaje a ovocné čaje vrátane ich zmesí; kakao; káva; kávové náhrady; nápoje kávové, kakaové a čokoládové; želé; žuvačky; prírodné sladidlá; potravinárske doplnky obsahujúce vitamíny, minerály a stopové prvky.

39 - Balenie, skladovanie, expedícia a preprava čajov, sušených bylín, ovocia a zeleniny, vitamínových prípravkov, nealkoholických nápojov a potravinárskych výrobkov.

(540) **CAMEA**

(731) VITTO Tea, spol. s r. o., Nádražní 41, 741 01 Nový Jičín, CZ;

(740) Hojčuš Peter, Ing., Bratislava, SK;

(210) **1249-2002**

(220) 25.04.2002

8 (511) 30

(511) 30 - Trvanlivé a polotrvanlivé pečivo; jemné pečivo; oblátky; sušenky; napolitánky; keksy, biskvity; perníky, medovníky; múčne potraviny; jemné pečivo; výrobky z obilnín; koláče; dezerty; zákusky; torty; trvanlivé pečivo čokoládové a nečokoládové; piškóty; tortičky; výrobky v triede 30 obsahujúce kakao a/alebo kávu; trvanlivé pečivo čokoládové a nečokoládové; kakaové, čokoládové, kávové, orieškové a ovocné náplne a krémy; trubičky; sucháre, perníky, medovníky; krekerky (slané pečivo); pralinky; výrobky z kaka; chuťové prísady; cukríky; cukrovinky; fondán; koláče s plnkou; karamelky; mandľové cukrovinky; kandis ako potrava; lupienky, vločky (obilninové); čokoláda; čokoládové a nečokoládové cukrovinky; bonbóny; lízanky; želé; komprimáty; mentolové cukríky; žuvačky; zmrzliny; mandľová pasta; marcipán; jedlé ozdoby na torty; jedlé ozdoby na zákusky; keksy; lístkové cesto; maslové, tukové cesto; mandľové cukrovinky; ovsená potrava; lupienky, vločky (obilninové); vafle; tyčinky; čokoládové a kakaové polevy; müsli; ovocné želé; cukrovinky na zdobenie vianočných stromčekov; kávové príchuťi; marcipán; chuťové prísady; cukríky; cukrovinky; karamelky; pastilky (cukríky).

(540) **JEŽKO**

(731) Pečivárne Liptovský Hrádok, s. r. o., Liptovská Porúbka 347, 033 01 Liptovský Hrádok, SK;

(740) Holakovský Štefan, Ing., Bratislava, SK;

(210) **1250-2002**

(220) 25.04.2002

8 (511) 3, 5, 16

(511) 3 - Lak na vlasy, pleťová voda po holení; spojivá - lepidlá na kozmetické účely; špirála na riasy, maskara; kamenec ako antiseptický prípravok; mandľový olej; mandľové mydlo; škrob na bielenie; lesky na pery; mydlá; avivážne prípravky; kozmetické prípravky do kúpeľa; rúže; tampóny; vatové tyčinky na kozmetické účely; skrášľovacie masky ako kozmetické prípravky; ústne vody, nie na lekárske účely; laky na nechty; prípravky na líčenie; vlasové vody; farby na vlasy; prípravky na kučeravenie vlasov; umelé mihalnice; kolínske vody; farbivá na toaletné účely; kozmetické taštičky; kozmetické prípravky; vata na kozmetické účely; kozmetické ceruzky; kozmetické krémy; krémy na kožu; čistiace prípravky; prípravky na čistenie zubov; dezinfekčné mydlá; prípravky na odstránenie lakov; odfarbovače; odlakovače; depilačné prípravky; epilačné prípravky; namáčacie prípravky; predpieracie prípravky; líčidlá; vazelína na kozmetické účely; peroxid vodíka na kozmetické účely; oleje na kozmetické účely; oleje na toaletné účely; čistiace mlieka na toaletné účely; čistiace mlieko na kozmetické účely; bieliace prípravky na čistenie bielizne a šatstva; pracie prípravky; medicínálne mydlá; neutralizačné prípravky na trvalú vlnu; šampóny; voňavky; umelé nechty; kozmetické prípravky určené na starostlivosť o pleť; mydlá proti poteniu nôh; práškový mejkap; púder; dezodoračné mydlá; toaletné mydlá; obočenky; kozmetické farby; mydlá proti poteniu; mydlá

s protipotivými účinkami; mandľové mlieko na kozmetické účely; dezodoranty na osobnú potrebu; zmäkčovadlá na bielizeň; obrúsky napustené pleťovými vodami; prípravky proti poteniu, prípravky bytovej chémie a hygieny.

5 - Leukoplast; antiseptická vata; hygienické vložky; liečivé cukríky, pastilky; obklady ako obvazy; vitamínové prípravky; obvazový materiál; dezinfekčné prípravky na hygienické účely; minerálne vody na liečenie; sušené mlieko pre dojčatá; liečivé čaje; gáza na obväzovanie; gencián na farmaceutické účely; absorpčná vata; absorpčné tampóny; repelenty proti hmyzu; jódová tinktúra; hygienické nohavičky; menštruačné nohavičky; zdravotné nohavičky; masti na farmaceutické účely; menštruačné vložky - tampóny; dámske vložky; obrúsky hygienické; prípravky proti poteniu nôh; lepiace náplasti na lekárske účely; mandľové mlieko na farmaceutické účely; liečivé kúpeľové soli; hygienické vložky; hygienické vložky pre inkontinentných pacientov.

16 - Toaletný papier, jednorazové detské plienky z papiera alebo celulózy; detské plienky z papiera a buničiny; papierové podbradníky; fólie z regenerovanej celulózy na balenie; papierové utierky na tvár; jednorazové detské plienkové nohavičky z papiera alebo buničiny; jednorazové plienkové nohavičky z papiera alebo buničiny; jednorazové detské plienky z papiera alebo buničiny.

(540) ECO BABY

(731) UNIVERSAL TRADING SR, a. s., Viničné 209, 900 23 Viničné, SK;

(740) Holakovský Štefan, Ing., Bratislava, SK;

(210) 1253-2002

(220) 26.04.2002

8 (511) 35

(511) 35 - Sprostredkovanie elektronického obchodu medzi podnikmi a zákazníkom spájajúce dodávateľov, predajcov, logistických partnerov a zákazníkov v oblasti počítačového hardvéru, softvéru a služby prostredníctvom internetu, a to elektronické on-line objednávanie, obchodné konzultácie a riadenie projektu pre dodávateľov, obchodníkov, logistických partnerov a zákazníkov, maloobchodné služby v oblasti počítačového hardvéru a softvéru predávané prostredníctvom internetu.

(540) EASYDEPLOY

(731) HEWLETT-PACKARD COMPANY, spoločnosť zriadená podľa zákonov štátu California, 3000 Hanover Street, Palo Alto, California 94304, US;

(740) Tomeš Pavol, Ing., Bratislava, SK;

(210) 1257-2002

(220) 26.04.2002

8 (511) 3, 5, 8, 21

(511) 3 - Parfumovaná voda, kozmetické prípravky, prípravky na osobnú hygienu, prípravky na starostlivosť o vlasy, vlasové vody, prípravky na starostlivosť o pleť, krémy, emulzie, mlieka, pleťové vody, prípravky na umývanie a do kúpeľa, mydlá, šampóny, peny, gély, oleje, soli, prípravky na starostlivosť o zuby a ústnu dutinu, zubné

pasti, ústne vody, dezodoranty na osobnú potrebu, prípravky na holenie (pred holením i po ňom), prípravky depilačné, prípravky na opaľovanie a po opaľovaní, prípravky na masáž, prípravky na bielenie a prípravky na pranie, pracie prášky, aviváže, prípravky na čistenie, umývanie, leštenie, odmasťovanie a brúsenie, voňavkárské výrobky, medicínálne mydlá, krémy kozmetické, krémy na obuv, leštiace krémy na obuv, leštiace vosky, leštidlá na obuv.

5 - Prípravky repelentné, dezinfekčné prípravky na hygienické účely, prípravky dezinfekčné, prípravky na osvieženie vzduchu.

8 - Holiace potreby, holiace strojčeky, britvy, nožnice na strihanie vlasov, manikúrové súpravy, pedikúrové súpravy.

21 - Zubné kefky, dentálne nite, kefy, hrebene.

(540)



(731) Mattes Slovakia, spol. s r. o., A. Rudnaya 21, 010 01 Žilina, SK;

(210) 1258-2002

(220) 26.04.2002

8 (511) 3, 5, 8, 21

(511) 3 - Parfumovaná voda, kozmetické prípravky, prípravky na osobnú hygienu, prípravky na starostlivosť o vlasy, vlasové vody, prípravky na starostlivosť o pleť, krémy, emulzie, mlieka, pleťové vody, prípravky na umývanie a do kúpeľa, mydlá, šampóny, peny, gély, oleje, soli, prípravky na starostlivosť o zuby a ústnu dutinu, zubné pasty, ústne vody, dezodoranty na osobnú potrebu, prípravky na holenie (pred holením i po ňom), prípravky depilačné, prípravky na opaľovanie a po opaľovaní, prípravky na masáž, prípravky na bielenie a prípravky na pranie, pracie prášky, aviváže, prípravky na čistenie, umývanie, leštenie, odmasťovanie a brúsenie, voňavkárské výrobky, medicínálne mydlá, krémy kozmetické, krémy na obuv, leštiace krémy na obuv, leštiace vosky, leštidlá na obuv.

5 - Prípravky repelentné, dezinfekčné prípravky na hygienické účely, prípravky dezinfekčné, prípravky na osvieženie vzduchu.

8 - Holiace potreby, holiace strojčeky, britvy, nožnice na strihanie vlasov, manikúrové súpravy, pedikúrové súpravy.

21 - Zubné kefky, dentálne nite, kefy, hrebene.

(540)



(591) modrá, biela, oranžová

(731) Mattes Slovakia, spol. s r. o., A. Rudnaya 21, 010 01 Žilina, SK;

(210) 1266-2002

(220) 26.04.2002

8 (511) 9, 35, 36

(511) 9 - Reklamné prístroje na striedavé obrazy, reklama svetelná, reklamné svetelné prístroje.

35 - Reklamná, inzertná a propagačná činnosť, reklamná, inzertná a propagačná činnosť prostredníctvom akéhokoľvek média, prostredníctvom telefónnej siete alebo dátovej siete, alebo informačnej siete, alebo elektronickej siete, alebo komunikačnej siete, alebo počítačovej siete, poskytovanie informácií a iných informačných produktov komerčného alebo reklamného charakteru, multimedilálnych informácií komerčného charakteru, vyhľadávacie služby na komerčné účely poskytované prostredníctvom internetu a internetových médií, on-line inzercie, činnosť reklamnej agentúry; aktualizovanie reklamných materiálov, obchodná reklama, prenájom reklamných materiálov, prenájom reklamných plôch, reklama, propagácia, rozširovanie reklamných materiálov zákazníkom, zasielanie reklamných materiálov zákazníkom, vydávanie, zverejňovanie, oznámenie, vyhlásenie, publikovanie reklamných textov, rozhlasová reklama, rozširovanie vzoriek tovaru, styky s verejnosťou - prieskum vzťahov medzi podnikmi, inštitúciami a spoločenským prostredím, televízna reklama, vonkajšia reklama, vydávanie reklamných alebo nábových, propagačných a inzertných textov, merchandising, hospodárske prognózy, ekonomické prognózy, obchodné informácie, podnikateľské informácie, prieskum trhu, komerčné informačné kancelárie, marketingové štúdie, pomoc pri riadení obchodnej činnosti, poradenské služby v obchodnej činnosti, poradenstvo v obchodnej činnosti, obchodný management a podnikové poradenstvo, poskytovanie obchodných alebo podnikateľských informácií, obchodný prieskum, podnikateľský prieskum, personálne poradenstvo.

36 - Finančné analýzy, finančné informácie, finančné poradenstvo, finančné služby, finančné riadenie, leasing, inkasovanie nájomného, nákup na splátky ako finančný lízing, pôžičky a hypotéky, platby na splátky, splácanie platieb, vyberanie nájomného, záruky, kaucie, ručenie.

(540) S NAMI NA TO MÁTE

(731) SGA, spol. s r. o., Křížkova 56/159, 186 00 Praha 8, CZ;

(740) NEUSCHL Vladimír, Mgr. Ing., Bratislava, SK;

(210) 1268-2002

(220) 26.04.2002

8 (511) 16, 35, 40, 41

(511) 16 - Písacie stroje (elektrické aj neelektrické); úderníky písacích strojov; valce do písacích strojov; pásy do písacích strojov; papiernický tovar; drevitý papier; hárký papiera; parafínový papier; pergamenový papier; priesvitný pauzovací papier; strieborný papier; svietivý papier; farebné pásy; papierové pásy; papierové gule; papierová kaša (drvína); figuríny z papierovej drvíny; papier do registračných strojov; papier do skríň (parfumovaný alebo neparfumovaný); papier Xu-an (na čínsku kaligrafiu a čínske maľby); papierové pásy, štítky a karty na zaznamenávanie počítačových programov; pásy do tlačiarň

k počítačom; papier do rádiogramov; filtračný materiál z papiera; kávové filtre, papierové; papierové zástavy; vľajky; papierové kornuty; listový papier; ozdobné kvetináče z papiera; kartón, lepenka; predmety z kartónu; tuby z kartónu; lepenkové platne (papiernický tovar); dierkovacie karty na žakárové stroje, žakárové krosná; papier do kopírovacích strojov; uhľový, kopírovací papier; štítky (papierové nálepky); nálepky, lepiace štítky; paragóny; lístky; kartotekové lístky; kovové úchytky na kartotekové lístky; etikety s výnimkou textilných; vyučovacie pomôcky s výnimkou prístrojov a zariadení; školské potreby (papier, písacie potreby); zošity; poznámkové zošity; skicáre; útržkové bloky; pijavý papier; podložky na písanie; písacie potreby; držiaky na písacie potreby; puzdrá na písacie potreby; súpravy na písanie; ceruzky; násady na ceruzky; verzatilký; tuhy do ceruziek (verzatiliek); pastelky; strúhadlá, orezávacie strojčeky na ceruzky (elektrické aj neelektrické); perá; plniace perá; oceľové pierka; hroty pier; hroty písacích pier zo zlata; gulôčky do gulôčkových pier; perové spony; perá na tabule, nie elektrické; puzdrá na perá, peračníky; stojany na perá a ceruzky; kresliace uhle; tuš; čínsky tuš; atrament; atramentová tyčinka; kalamár, nádobka na atrament; akvarely, vodové farby, škatule s farbami ako školské pomôcky; mištičky na vodové farby; gummy na gumovanie; pomôcky na vymazávanie; tekuté korektory (kancelárske potreby); korekčný atrament; školská tabuľa; krieda na písanie, značenie; držiaky na kriedu; špongie na zotieranie tabúľ; perá na tabule, nie elektrické; bridlicové tabuľky; bridlice (na kreslenie); rysovacie pomôcky, potreby; rysovacie dosky; pantografy (rysovacie pomôcky); rysovacie perá; rysovacie súpravy; kružidlá na kreslenie; rysovacie priložníky, uholníky, pravítka; šablóny; šablóny, plné patróny; puzdrá na šablóny a formy; krividlá; gumovacie šablóny; kancelárske potreby s výnimkou nábytku; lepiace pásy, nálepky na kancelárske použitie alebo pre domácnosť; kancelárska pomôcka na dávkovanie lepiacej pásky; samolepky pre domácnosť a na kancelárske účely; cievky s farbiacimi páskami (ako kancelárska potreba); lepiaca páska ako kancelárska pomôcka na lepenie; lepidlá (glutín, guma, škrobové lepidlá) na kancelárske účely a použitie v domácnosti; papierové obaly na spisy; kancelárske obaly na spisy, šanóny; obálky, obaly (papierenský tovar); otvárače na listy (kancelárske pomôcky); stroje na lepenie obálok; nôž na papier (kancelárske pomôcky); kancelárske dierkovače; zošívачky (kancelárske pomôcky); pomôcky na navlhčovanie, navlhčovacie hubky (kancelárske pomôcky); vyzina (želatína) na kancelárske účely a pre domácnosť; gumené pásy na kancelárske účely gumičky (kancelárska potreba); pripínáčky; spinky na papier; kancelárske spinky, svorky; škrabky na kancelárske účely; skrinky na kancelárske potreby; tabule na zapichovanie oznamov; razirovacie (vymazávacie) papieriky (kancelárska pomôcka); zariadenie na laminovanie, obalovanie dokumentov plastickou fóliou, kancelárska potreba; knihy; brožované knihy, brožúry; účtovné knihy; väzby na knihy; záložky, stužky do kníh; knižné zarážky; knihárske kostice; plát na knihárske účely; knihárske nite; knihárske plátno, súkno; knižvizačský materiál; knihárske

látky; publikácie; noviny; periodiká, časopisy tlačoviny; kalendáre, trhacie kalendáre; komiksy; spevníky; ročenky; príručky; prospekty; katalógy; obežníky; predtlačé; oznámenia; priesvitky (papiernický tovar); reklamné tabule z papiera, kartónu alebo lepenky; pútače z papiera alebo lepenky; planogramy; tlačivá, formuláre; zoznamy; tlačené časové plány a harmonogramy, vytlačené cestovné poriadky; diagramy; hektografy; počítačie, aritmetické tabuľky; papierové alebo kartónové tabuľky; blahoprajené karty; pohľadnice; fotografie; zariadenia na rámovanie fotografií; zariadenia na fotomontáže; stojany na fotografie; albumy; atlasy; mapy; zemepisné geografické mapy; glóbusy; obrazy; obrazy (maľby), zarámované aj nezarámované; olejotlačé; litografie; umelecké litografie; rytiny; tlač (rytina); grafiky, grafické reprodukcie, zobrazenia; portréty; plagáty; poštové hracie pohľadnice; poštové známky; architektonické modely, makety; štetce; palety pre maliarov; maliarske plátna; maliarske štetce; maliarske stojany; operadlá na ruky pre maliarov; modelovací íl; modelovacie materiály; modelovacie pasty; plastické hmoty na modelovanie; modelovacie vosky s výnimkou dentálnych; mramorovacie hrebene (potreby pre umelcov); pečiatky; dátumové pečiatky; štočky, pečiatky s adresou; leptaný štočok; podušky na pečiatkovanie; stojany na pečiatky; puzdrá na pečiatky; prenosné tlačiarničky (kancelárska pomôcka); strojčeky na tlačenie adres; adresné štítky do adresovacích strojov; pečate; pečatné vosky; obtlačky; tlačiarsky lis; tlačiacie pásy s výnimkou textilných; písmeňá; oceľové písmeňá; tlačové písmo; tlačové reglety; tlačové, grafické znaky, cifry; rydlá (ihly na rytie); rytecké dosky; sádzacie rámy, sadzobnice (polygrafia); zinkografické štočky; polygrafické písmo; sádzadlá (polygrafia); galvanotypy (polygrafia); chromolitografy (polygrafia); litografické dosky, litografický kameň; litografická krieda; neelektrická tlačiarska kreditných kariet; kopírovacie zariadenia; rozmnožovacie zariadenia a stroje; kopírovacie ihly na rysovanie alebo kreslenie; naváľovacie platne do kopírovacích zariadení, strojov; vzory na kopírovanie; rozmnožovacie blany; podnosy na rozdeľovanie a počítanie mincí; podnosy na listy; frankovacie stroje; kníhviazačské stroje a prístroje (kancelárske); rezačky na papier; vinetovacie strojčeky; paginovačky; ručné prístroje na etiketovanie; baliaci papier; baliacie materiály na báze škrobu; bublinové obaly z plastických materiálov (na balenie); fólie z regenerovanej celulózy na balenie; plastové fólie na balenie; plastové fólie, naťahovacie na paletizáciu; viskóznové fólie na obalovanie; vrecia, vrecká z papiera alebo plastických materiálov; vrecká na odpadky z papiera alebo plastických materiálov; obaly, puzdrá na doklady, na pasy; puzdrá na šekové knižky; lepenkové alebo papierové škatule; lepenkové alebo papierové obaly na fľaše; papierové obaly na mliečne výrobky; škatule na klobúky z lepenky; náhradné diely, časti a súčasti na tovary uvedené v triede 16 tohto zoznamu; obaly, puzdrá a stojany patriace do triedy 16 tohto zoznamu; obaly, puzdrá a stojany na tovary uvedené v triede 16 tohto zoznamu.

35 - Zásobovacie služby pre tretie osoby (nákup tovarov a služieb pre iné podniky); sprostredkovanie obchodnej činnosti s tovarom; reklama; re-

klamné agentúry; on-line reklama na počítačovej komunikačnej sieti; zásielkové reklamné služby; rozširovanie reklamných alebo inzertných oznámov; rozširovanie reklamných materiálov zákazníkom - letáky, prospekty, tlačivá, vzorky; rozširovanie vzoriek; vydávanie a aktualizovanie reklamných materiálov; vydávanie reklamných alebo náborových textov; príprava inzertných stĺpcov; aranžovanie výkladov; prenájom reklamných materiálov; prenájom reklamných priestorov; prenájom reklamných plôch; komerčné informačné kancelárie; poskytovanie obchodných alebo podnikateľských informácií; štatistické informácie; vedenie kartoték v počítači; zbieranie údajov do počítačových databáz; zoraďovanie údajov v počítačových databázach; vyhľadávanie informácií v počítačových súboroch (pre zákazníkov); služby zaoberajúce sa zhromažďovaním výstrižkov v časopisov; sprostredkovanie služieb uvedených v triede 35 tohto zoznamu.

40 - Tlač, tlačenie; fototlač; litografická tlač; ofsetové tlačenie, ofsetová tlač; sériografia, sieťotlač; zinkografia, výroba štočkov; sadzba a zhotovenie tlačiarskych predloh; tlačenie vzorov; kníhviazačstvo, knihárstvo; viazanie kníh a konečné spracovanie; spracovanie, úprava papiera; sprostredkovanie služieb uvedených v triede 40 tohto zoznamu.

41 - Vydávanie kníh, novín, časopisov a iných periodických publikácií; vydávanie textov s výnimkou reklamných alebo náborových; vydávanie (on-line) kníh a časopisov v elektornickej forme; rozmnožovanie nahraných nosičov známou obrazu; sprostredkovanie služieb uvedených v triede 41 tohto zoznamu.

(540) SPOLOČNÍK

(731) Šindlery Ján - TESFO, Textilná 15, 034 05 Ružomberok 5, SK;

(740) Zahatňanská Gabriela, Ing., Žilina, SK;

(210) 1280-2002

(220) 29.04.2002

8 (511) 11

(511) 11 - Sporáky, teplovzdušné rúry, teplovzdušné zariadenia, varné prístroje a zariadenia, kuchynské potreby elektrické, kávovary elektrické, hriankovače, grily, variče, stolové variče, ohrievače, kotly výhrevné, zariadenia na ohrev teplej vody (bojler), zariadenia na kúrenie teplovodné, plynové bojler.

(540)

PROFESIONÁL

(591) tehlová červená

(731) IN-COOL-EX, s. r. o., Tomášikova 30/A, 821 01 Bratislava, SK;

(210) 1285-2002

(220) 29.04.2002

8 (511) 3, 18, 25

(511) 3 - Krém a prípravky na ošetrovanie obuvi.

18 - Kožená galantéria, dáždnyky, kožené doplnky.

25 - Obuv, pančuchový tovar, ponožky.

(540)

FootWork

(731) EUROSTYLE, spol. s r. o., Obchodná 72, 811 06 Bratislava, SK;

(210) 1286-2002

(220) 29.04.2002

8 (511) 19

(511) 19 - Štrk, vápno - calmit kusové vápno, calmit jemné mleté vápno, calmit vápenaty hydrát - štandard, špeciál; vápenec - calmit vápenec na hnojenie, calmit vápenec na kŕmenie, calmit dolomitický vápenec, calmit drvený vápenec.

(540)



(591) červená, čierna, biela

(731) SILIKÁT, s. r. o., Košice, Šťastná 11, 821 05 Bratislava, SK;

(210) 1290-2002

(220) 30.04.2002

8 (511) 7, 9, 35, 36

(511) 7 - Vysávače pre domácnosť.

9 - Elektrické a elektronické prístroje na záznam, prenos, zadávanie (input), výstup (output), ukládanie a reprodukciu dát, obrazu a zvuku; telekomunikačné zariadenie, zariadenie na odosielanie a prijímanie; časti uvedeného tovaru; elektrické batérie a akumulátory; nabíjačky batérií a akumulátorov.

35 - Reklama a vedenie podniku; zostavovanie výrobných radov (okrem dopravy) v supermarkete pre tretie osoby na upútanie pozornosti spotrebiteľov.

36 - Služby v oblasti financovania, najmä poradenstvo v oblasti financovania a poradenstvo v oblasti financovania nákupu pre iné firmy.

(540)



(591) biela, svetlo a tmavo modrá, červená

(731) ALDI Einkauf GmbH & Co. oHG, Eckenbergstrasse 16, D-45307 Essen, DE;

(740) Bušová Eva, JUDr., Bratislava, SK;

(210) 1296-2002

(220) 01.05.2002

8 (511) 6, 35, 36, 41

(511) 6 - Plagáty; reklamné tabule z papiera, kartónu alebo lepenky; noviny; periodiká; podložky pod pivové poháre; trhacie kalendáre; knihy; obaly (papiernický tovar); účtovné knihy; vkladné knižky; tlačivá; tlačoviny; publikácie; príručky; záložky do kníh; prospekty; časopisy (periodiká); knižné záložky; podložky na písanie; ročenky; papierové vľajky; puzdrá na písacie potreby; pútače z papiera alebo lepenky; nálepky, lepiace štítky.

35 - Vydávanie a aktualizovanie reklamných materiálov; vydávanie reklamných alebo náborových textov.

36 - Vydávanie kreditných kariet; realitné kancelárie; vydávanie cestovných šekov; sporiteľne; služby súvisiace s úverovými kartami.

41 - Vydávanie textov, s výnimkou reklamných alebo náborových, vydávanie kníh.

(540) MAXIKNIŽKA

(731) ISTROBANKA, a. s., Laurinská 1, 811 01 Bratislava, SK;

(210) 1305-2002

(220) 02.05.2002

8 (511) 35, 38, 41

(511) 35 - Obchodný alebo podnikateľský prieskum; služby poradenstva v obchodnej činnosti; styky s verejnosťou (Public relations), prieskum trhu, prieskum verejnej mienky.

38 - Posielanie správ, informačné kancelárie.

41 - Organizovanie vzdelávacích alebo zábavných súťaží, vydávanie textov s výnimkou reklamných alebo náborových, organizovanie a vedenie konferencií, organizovanie vzdelávacích alebo kultúrnych výstav, organizovanie a vedenie seminárov, organizovanie a vedenie sympózií, usporiadanie a riadenie pracovných stretnutí (školení), elektronické publikovanie (DTP), spravodajské služby.

(540)



(731) Donath - Burson - Marsteller SK, s. r. o., Karpatská 8, 811 05 Bratislava, SK;

(210) 1306-2002

(220) 02.05.2002

8 (511) 35, 38, 41

(511) 35 - Obchodný alebo podnikateľský prieskum; služby poradenstva v obchodnej činnosti; styky s verejnosťou (Public relations), prieskum trhu, prieskum verejnej mienky.

38 - Posielanie správ, informačné kancelárie.

41 - Organizovanie vzdelávacích alebo zábavných súťaží, vydávanie textov s výnimkou reklamných alebo náborových, organizovanie a ve-

denie konferencií, organizovanie vzdelávacích alebo kultúrnych výstav, organizovanie a vedenie seminárov, organizovanie a vedenie sympózií, usporiadanie a riadenie pracovných stretnutí (školení), elektronické publikovanie (DTP), spravodajské služby.

(540)



(731) Donath - Burson - Marsteller SK, s. r. o., Karpat-
ská 8, 811 05 Bratislava, SK;

(210) 1307-2002

(220) 02.05.2002

8 (511) 35, 38, 41

(511) 35 - Obchodný alebo podnikateľský prieskum; služby poradenstva v obchodnej činnosti; styky s verejnosťou (Public relations), prieskum trhu, prieskum verejnej mienky.

38 - Posielanie správ, informačné kancelárie.

41 - Organizovanie vzdelávacích alebo zábavných súťaží, vydávanie textov s výnimkou reklamných alebo náborových, organizovanie a vedenie konferencií, organizovanie vzdelávacích alebo kultúrnych výstav, organizovanie a vedenie seminárov, organizovanie a vedenie sympózií, usporiadanie a riadenie pracovných stretnutí (školení), elektronické publikovanie (DTP), spravodajské služby.

(540)



(731) Donath - Burson - Marsteller SK, s. r. o., Karpat-
ská 8, 811 05 Bratislava, SK;

(210) 1325-2002

(220) 03.05.2002

(310) 173743

(320) 14.11.2001

(330) CZ

8 (511) 35, 36, 41

(511) 35 - Sprostredkovanie obchodu s tovarmi, propa-
gácia, reklama, inzercia prostredníctvom všet-
kých druhov elektronických médií, marketing,
vydávanie reklamných alebo náborových textov.

36 - Kúpa, predaj, prenájom a správa nehnuteľ-
ností patriace do tejto triedy, sprostredkovateľská
činnosť v uvedenej oblasti, poradenská činnosť
v oblasti nehnuteľností.

41 - Školiaca a vzdelávacia činnosť, najmä
v oblasti personalistiky a nehnuteľností, vydava-
ateľská činnosť s výnimkou vydávania rekla-
mných a náborových textov.

(540)



(591) červená, čierna

(731) REVENANT, spol. s r. o., Španělská 4/759,
120 00 Praha 2, CZ;

(740) Dudová Tatiana, Trenčín, SK;

(210) 1360-2002

(220) 07.05.2002

8 (511) 33

(511) 33 - Alkoholické nápoje (s výnimkou pív).

(540)



(591) červená, zlato-žltá, čierna, biela, modrá, hnedá.

(731) UNITED BRANDS, s. r. o., Petyrkova 3/1955,
140 00 Praha 4, CZ;(740) ROTT, RŮŽIČKA & GUTTMANN, v. o. s.,
Bratislava, SK;

(210) 1370-2002

(220) 09.05.2002

8 (511) 2, 11, 40

(511) 2 - Smaltovacie materiály.

11 - Oceľové smaltované sanitárne výrobky,
najmä kúpacie vane a sprchovacie misy.

40 - Lisovanie a smaltovanie kovových dielcov.

(540)



(731) FESTAP, s. r. o., Hattalova 2, 831 03 Bratislava,
SK;

(210) 1371-2002

(220) 09.05.2002

8 (511) 2, 11, 40

(511) 2 - Smaltovacie materiály.

11 - Oceľové smaltované sanitárne výrobky, najmä kúpacie vane a sprchovacie misy.

40 - Lisovanie a smaltovanie kovových dielcov.

(540)

(731) FESTAP, s. r. o., Hattalova 2, 831 03 Bratislava, SK;

(210) 1380-2002

(220) 10.05.2002

8 (511) 5

(511) 5 - Herbicídy.

(540) CHEVALIER

(731) Aventis CropScience SA, 55 Avenue René Cassin, 69009 Lyon, FR;

(740) Bušová Eva, JUDr., Bratislava, SK;

(210) 1387-2002

(220) 10.05.2002

8 (511) 6, 19, 20, 27, 35, 37

(511) 6 - Kovové žalúzie, kovové rolety, kovové vodiace lišty, kovové vonkajšie rolety a žalúzie, kovové príchytky, klince, kovový spojovací materiál, drobný železiarsky tovar, alobal, kovové baliace fólie, kovové brány, dvere, dverové zárubne, okná, okenice, písmena a číslovky z obyčajných kovov nie ako tlačové znaky, kovové stavebné dielce, kovová dlažba, obalové nádoby z kovu, kovové palety, drôt, drôtené pletivo, kovové popisné a identifikačné tabuľky a štítky, kovové držadlá, rukoväte, kľučky, kovové dverové obloženie, kľúče, klopadlá, stenové kovové kolíky, kovové príchytky, stavebné kovanie, pánky, závesy, kovanie na nábytok a okná, kovové lamely, kovové lešenia, kovové lišty, laty, polotovary z obyčajných kovov, predovšetkým kovové profily, tyče, rúrky, kovové navíjacie cievky a navíjaky s výnimkou mechanických na navíjanie hadíc, kovový stavebný materiál, kovové stavebné obklady, kovové podpery, podložky, platničky, kovové potrubia, kovové rošty, kovové sieťky proti hmyzu, kovové rámy na okná, kovové rámy na siete a sieťky.

19 - Nekomové žalúzie, rolety okrem kovových a textilných, nekovové sieťky proti hmyzu, okenné sklo s výnimkou okenného skla na okná automobilov, vitráže, vitrážové okná, nekovové rámové konštrukcie, nekovové rámy a mriežky, stavebný nekovový materiál, brány s výnimkou kovových, dlažba, dlažka s výnimkou kovovej, parketová dlažka, dosky, drevené dlažky, drevené dyhy a obloženie, spracované drevo, dvere s výnimkou kovových, dverové rámy, prahy, zá-

rubne s výnimkou kovových, okenice okrem kovových a textilných, nekovové stavebné konštrukcie, drevené výrobky a polotovary pre stavebníctvo, obkladový materiál, nekovové obklady stien, priečok, stropov, podhládov, nekovové okná a okenné rámy, lišty a rámiky s výnimkou kovových, parapetné dosky s výnimkou kovových, preglejka, drevotriekové dosky, drevovláknité dosky, nekovový stavebný spojovací materiál, nekovové palisády, základné konštrukcie na budovy, trámy, preklady, priečky s výnimkou kovových, nekovové schodiská, prenosné stavby s výnimkou kovových, interiérové prvky z dreva, vonkajšie plášte budov s výnimkou kovových.

20 - Žalúzie a rolety lamelové, interiérové, látkové vnútrookenné rolety, roletové a záclonové valce, rolety z tkaného dreva, izbové žalúzie, nekovové čapy, drobný nekovový materiál na okná a dvere, nekovové kovania na okná, háky na vešanie záclon, nekovové káblové, lanové príchytky, svorky, kladky z plastických hmôt na rolety, nekovové stenové kolíky, nekovový spojovací materiál, nábytok, pulty, stolové dosky, nekovové príslušenstvo k nábytku, nekovové obloženie alebo ozdoby na nábytok, nekovové pánty a závesy, dekoratívne nástenné ozdoby, nie textilné, drevené alebo plastové nádoby a schránky, dvierka na nábytok, kliečky pre zvieratá v domácnosti, krúžky, háčiky a koľajnice na záclony a závesy, korok, prútené koše, plastové lišty na nábytok, plastové záklopky, nekovové zátky, plastové káblové alebo rúrkové spojky, príchytky, svorky, ozdoby na nábytok, pútače z dreva, rámy na obrazy, drevené rebríky, prútený tovar, ratan, stolárske výrobky, tyče na záclony, sochy, umelecké diela z dreva, vosku, sadry alebo plastov, vešiaky na odevy, zámky s výnimkou kovových a elektrických, zrkadlá, nekovové identifikačné štítky.

27 - Dverové rohožky, povrchy dlažok, koberce, koberčeky, podlahové krytiny, kúpeľňové predložky, linoleum, protišmykové rohože, netextilné tapety, papierové tapety, trstinové rohože, umelé trávniky.

35 - Kancelárie zaoberajúce sa dovozom a vývozom, sekretárske služby, poradenstvo v obchodnej činnosti, odborné obchodné poradenstvo, obchodné alebo podnikateľské informácie, vydávanie reklamných materiálov, organizovanie komerčných alebo reklamných výstav a veľtrhov, predvádzanie tovaru, reklamné činnosti, prenájom reklamných materiálov a priestorov, sprostredkovanie uvedených služieb, sprostredkovanie obchodu s tovarom predovšetkým s uvedeným tovarom.

37 - Inštalácia, montáž, údržba, opravy, predovšetkým inštalácia, montáž, údržba a opravy žalúzií, roliet, tieniacej techniky, sieť proti hmyzu, dverí, okien, nábytku, vstavaných skriň, interiérových prvkov, bytových dekorácií, parkiet, podláh, podlahových krytín, obkladov, tapetovanie, štukovanie, interiérové natieranie a maľovanie, sprostredkovanie uvedených služieb.

(540)



(731) DANAJ Slovakia plus, spol. s r. o., Dúbrava 188, 032 12 Dúbrava, SK;

(740) Porubčan Róbert, Ing., Ivanka pri Dunaji, SK;

(210) 1388-2002

(220) 10.05.2002

8 (511) 6, 19, 20, 27, 35, 37

(511) 6 - Kovové žalúzie, kovové rolety, kovové vodiace lišty, kovové vonkajšie rolety a žalúzie, kovové príchytky, klince, kovový spojovací materiál, drobný železiarsky tovar, alobal, kovové baliace fólie, kovové brány, dvere, dverové zárubne, okná, okenice, písmena a číslovky z obyčajných kovov nie ako tlačové znaky, kovové stavebné dielce, kovová dlažba, obalové nádoby z kovu, kovové palety, drôt, drôtené pletivo, kovové popisné a identifikačné tabuľky a štítky, kovové držadlá, rukoväte, kľučky, kovové dverové obloženie, kľúče, klopadlá, stenové kovové kolíky, kovové príchytky, stavebné kovanie, pánky, závesy, kovanie na nábytok a okná, kovové lamely, kovové lešenia, kovové lišty, laty, polotovary z obyčajných kovov, predovšetkým kovové profily, tyče, rúrky, kovové navijacie cievky a navijaky s výnimkou mechanických na navíjanie hadíc, kovový stavebný materiál, kovové stavebné obklady, kovové podpery, podložky, platničky, kovové potrubia, kovové rošty, kovové sieťky proti hmyzu, kovové rámy na okná, kovové rámy na siete a sieťky.

19 - Nekovové žalúzie, rolety okrem kovových a textilných, nekovové sieťky proti hmyzu, okenné sklo s výnimkou okenného skla na okná automobilov, vitráže, vitrážové okná, nekovové rámové konštrukcie, nekovové rámy a mriežky, stavebný nekovový materiál, brány s výnimkou kovových, dlažba, dlažka s výnimkou kovovej, parketová dlažka, dosky, drevené dlažky, drevené dyhy a obloženie, spracované drevo, dvere s výnimkou kovových, dverové rámy, prahy, zárubne s výnimkou kovových, okenice okrem kovových a textilných, nekovové stavebné konštrukcie, drevené výrobky a polotovary pre stavebníctvo, obkladový materiál, nekovové obklady stien, priečok, stropov, podhládov, nekovové okná a okenné rámy, lišty a rámiky s výnimkou kovových, parapetné dosky s výnimkou kovových, preglejka, drevotriestkové dosky, drevovláknité dosky, nekovový stavebný spojovací materiál, nekovové palisády, základné konštrukcie na budovy, trámy, preklady, priečky s výnimkou kovových, nekovové schodiská, prenosné stavby s výnimkou kovových, interiérové prvky z dreva, vonkajšie plášte budov s výnimkou kovových.

20 - Žalúzie a rolety lamelové, interiérové, látkové vnútrookenné rolety, roletové a záclonové valce, rolety z tkaného dreva, izbové žalúzie, nekovové čapy, drobný nekovový materiál na okná a dvere, nekovové kovania na okná, háky na ve-

šanie záclon, nekovové káblové, lanové príchytky, svorky, kladky z plastických hmôt na rolety, nekovové stenové kolíky, nekovový spojovací materiál, nábytok, pulty, stolové dosky, nekovové príslušenstvo k nábytku, nekovové obloženie alebo ozdoby na nábytok, nekovové pánty a závesy, dekoratívne nástenné ozdoby, nie textilné, drevené alebo plastové nádoby a schránky, dvierka na nábytok, klietky pre zvieratá v domácnosti, krúžky, háčiky a koľajnice na záclony a závesy, korok, prútené koše, plastové lišty na nábytok, plastové záklopky, nekovové zátky, plastové káblové alebo rúrkové spojky, príchytky, svorky, ozdoby na nábytok, pútače z dreva, rámy na obrazy, drevené rebríky, prútený tovar, ratan, stolárske výrobky, tyče na záclony, sochy, umelecké diela z dreva, vosku, sadry alebo plastov, vešiaky na odevy, zámky s výnimkou kovových a elektrických, zrkadlá, nekovové identifikačné štítky.

27 - Dverové rohožky, povrchy dlážok, koberce, koberčeky, podlahové krytiny, kúpeľňové predložky, linoleum, protišmykové rohože, netextilné tapety, papierové tapety, trstinové rohože, umelé trávniky.

35 - Kancelárie zaoberajúce sa dovozom a vývojom, sekretárske služby, poradenstvo v obchodnej činnosti, odborné obchodné poradenstvo, obchodné alebo podnikateľské informácie, vydávanie reklamných materiálov, organizovanie komerčných alebo reklamných výstav a veľtrhov, predvádzanie tovaru, reklamné činnosti, prenájom reklamných materiálov a priestorov, sprostredkovanie uvedených služieb, sprostredkovanie obchodu s tovarom predovšetkým s uvedeným tovarom.

37 - Inštalácia, montáž, údržba, opravy, predovšetkým inštalácia, montáž, údržba a opravy žalúzií, roliet, tieniacej techniky, sietí proti hmyzu, dverí, okien, nábytku, vstavaných skriň, interiérových prvkov, bytových dekorácií, parkiet, podláh, podlahových krytín, obkladov, tapetovanie, štukovanie, interiérové natieranie a maľovanie, sprostredkovanie uvedených služieb.

(540) ALLES

(731) DANAJ Slovakia plus, spol. s r. o., Dúbrava 188, 032 12 Dúbrava, SK;

(740) Porubčan Róbert, Ing., Ivanka pri Dunaji, SK;

(210) 1392-2002

(220) 10.05.2002

8 (511) 9, 16, 35, 41

(511) 9 - Nahrané, nenahrané nosiče informácií všetkých druhov, ako sú disky, diskety, CD, DVD alebo iné nahrané aj nenahrané nosiče zvuku alebo obrazu; elektronické publikácie a informácie.

16 - Periodiká; časopisy; tlačoviny.

35 - Vydávanie reklamných textov; reklama; marketing; organizovanie komerčných alebo reklamných výstav.

41 - Vydavateľská a nakladateľská činnosť; organizovanie kultúrnych alebo vzdelávacích výstav.

(540) ARCH GALÉRIA

(731) Byrostyle, s. r. o., Šoltésovej 2, 811 08 Bratislava, SK;
 (740) Čechvalová Dagmar, Bratislava, SK;

(210) 1393-2002

(220) 10.05.2002

8 (511) 9, 16, 35, 41

(511) 9 - Nahrané, nenahrané nosiče informácií všetkých druhov, ako sú disky, diskety, CD, DVD alebo iné nahrané aj nenahrané nosiče zvuku alebo obrazu; elektronické publikácie a informácie.
 16 - Periodiká; časopisy; tlačoviny.
 35 - Vydávanie reklamných textov; reklama; marketing; organizovanie komerčných alebo reklamných výstav.
 41 - Vydavateľská a nakladateľská činnosť; organizovanie kultúrnych alebo vzdelávacích výstav.

(540) ARCH GALLERY

(731) Byrostyle, s. r. o., Šoltésovej 2, 811 08 Bratislava, SK;
 (740) Čechvalová Dagmar, Bratislava, SK;

(210) 1394-2002

(220) 10.05.2002

8 (511) 9, 16, 35, 41

(511) 9 - Nahrané, nenahrané nosiče informácií všetkých druhov, ako sú disky, diskety, CD, DVD alebo iné nahrané aj nenahrané nosiče zvuku alebo obrazu; elektronické publikácie a informácie.
 16 - Periodiká; časopisy; tlačoviny.
 35 - Vydávanie reklamných textov; reklama; marketing; organizovanie komerčných alebo reklamných výstav.
 41 - Vydavateľská a nakladateľská činnosť; organizovanie kultúrnych alebo vzdelávacích výstav.

(540) ARCH

(731) Byrostyle, s. r. o., Šoltésovej 2, 811 08 Bratislava, SK;
 (740) Čechvalová Dagmar, Bratislava, SK;

(210) 1395-2002

(220) 10.05.2002

8 (511) 9, 16, 35, 41

(511) 9 - Nahrané, nenahrané nosiče informácií všetkých druhov, ako sú disky, diskety, CD, DVD alebo iné nahrané aj nenahrané nosiče zvuku alebo obrazu; elektronické publikácie a informácie.
 16 - Periodiká; časopisy; tlačoviny.
 35 - Vydávanie reklamných textov; reklama; marketing; organizovanie komerčných alebo reklamných výstav.
 41 - Vydavateľská a nakladateľská činnosť; organizovanie kultúrnych alebo vzdelávacích výstav.

(540) ARCHPRESS

(731) Byrostyle, s. r. o., Šoltésovej 2, 811 08 Bratislava, SK;
 (740) Čechvalová Dagmar, Bratislava, SK;

(210) 1399-2002

(220) 13.05.2002

(310) 002484988

(320) 30.11.2001

(330) EM

8 (511) 1, 3

(511) 1 - Chemické produkty na priemyselné účely; zmäkčovače vody s výnimkou prostriedkov pre domácnosť; ochranné prípravky na predmety zo skla, porcelánu a hliny, keramické nádoby a iný kuchynský riad; produkty na zabránenie matnenia kuchynského riadu a predmetov zo skla, pokiaľ nie sú uvedené v iných triedach; všetky uvedené tovary s dezinfekčnými vlastnosťami alebo bez nich.

3 - Bieliace prípravky a iné prípravky na pranie a umývanie riadu v pevnej, kvapalnej a gélovej forme; prípravky na pranie na čistenie za sucha; prípravky na leštenie kuchynských a sklenených predmetov; čistiace, leštiace, odmasťovacie alebo brúsne prípravky; čističe kobercov; detergenty; mydlá; prípravky na odvápnenie a odstraňovanie vodného kameňa pre domácnosť; zmäkčovadlá na bielizeň, prísady na pranie; prípravky na odstraňovanie škvŕn; všetky uvedené tovary s dezinfekčnými vlastnosťami alebo bez nich.

(540) WOOLITE WHITE

(731) RECKITT & COLMAN (OVERSEAS) Limited, Dansom Lane, Hull, HU8 7DS, GB;

(740) Žovicová Viera, Mgr., Bratislava, SK;

(210) 1400-2002

(220) 13.05.2002

8 (511) 7, 8, 37, 39, 40, 42

(511) 7 - Stroje, špeciálne jednonúčelové stroje, zariadenia, prostriedky, formy a nástroje, najmä strihacie a rezacie zariadenia, lemovacie, lepiace a iné dokončovacie zariadenia, lisy a ich modifikácie, ovládacie a riadiace systémy strojov, hydraulické, pneumatické, elektrické a iné rozvody, nástroje a prípravky lisovacie, kaširovacie, vypeňovacie, strihacie, tvarovacie, laminovacie, zváracie, lícovacie, ťahacie.

8 - Nariadenie a nástroje s ručným pohonom.

37 - Opravy a údržba strojov, zariadení, nástrojov, prípravkov a foriem.

39 - Doprava, prepravné a colné služby.

40 - Spracovanie materiálu, najmä obrábanie, tepelné a chemicko-tepelné spracovanie, povrchová úprava, laminovanie, zváranie, lícovanie, montáž.

42 - Expertízy, meranie, skúšky materiálov, strojov, nástrojov a zariadení, vývoj, konštrukcie a projekty, odborné štúdie a posudky, spracovanie dát a počítačové programovanie.

(540)

(731) SWA, s. r. o., Průmyslová 763, 333 01 Stod, CZ;

(740) Dudová Tatiana, Trenčín, SK;

(210) 1419-2002

(220) 14.05.2002

(310) 76/343269

(320) 14.11.2001

(330) US

8 (511) 41

(511) 41 - Školenia (výcviky, inštruktáže) týkajúce sa používania a prevádzkovania priemyselného a obchodného strojového vybavenia, zábavné a vzdelávacie služby na spôsob kultúrnych akcií.

(540) CONSIDER IT SOLVED

(731) EMERSON ELECTRIC CO., 8000 West Florissant Avenue, St. Louis, Missouri 63136, US;

(740) ROTT, RŮŽIČKA & GUTTMANN, v. o. s., Bratislava, SK;

(210) 1420-2002

(220) 15.05.2002

8 (511) 5, 29, 30

(511) 5 - Cukrovinkárske a pečivárske výrobky s posilňujúcim a podporným liečivým účinkom; cukrovinkárske a pečivárske výrobky pre diabetikov upravené na lekárske účely.

29 - Konzervované, sušené a varené ovocie, rôsoly, zaváraniny, ovocné želé, želatína, spracované orechy, arašidy, sušené a varené ovocie.

30 - Trvanlivé, polotrvanlivé a jemné pečivo, čokoládové a nečokoládové cukrovinky, bombóny a cukríky, čokoláda, fondán, karamelky, keksy, koláče, krekerky, lízanky, oplátky, perníky, medovníky, biskvity, sucháre, sušienky, piškóty, vianočné kolekcie a iné cukrovinky na ozdobovanie vianočných stromčekov, vafle, trubičky, dezerty, komprimáty, želé, napolitánky, pastilky, tyčinky, žuvačky, obilné prípravky, mandľové cukrovinky, marcipán, mentolové cukríky, pralinky, biskvity, výrobky z obilnín, zákusky, müsli, ovocné želé, kakao, káva, čaj, cukor, med, kávové náhradky.

(540) ANDANTE - AJ POHODA MÁ SVOJ RYTMUS

(731) I. D. C. Holding, a. s., Drieňová 3, 821 01 Bratislava, SK;

(740) Guniš Jaroslav, Mgr., Bratislava, SK;

(210) 1421-2002

(220) 15.05.2002

8 (511) 5, 29, 30

(511) 5 - Cukrovinkárske a pečivárske výrobky s posilňujúcim a podporným liečivým účinkom; cukrovinkárske a pečivárske výrobky pre diabetikov upravené na lekárske účely.

29 - Konzervované, sušené a varené ovocie, rôsoly, zaváraniny, ovocné želé, želatína, spracované orechy, arašidy, sušené a varené ovocie.

30 - Trvanlivé, polotrvanlivé a jemné pečivo, čokoládové a nečokoládové cukrovinky, bombóny a cukríky, čokoláda, fondán, karamelky, keksy, koláče, krekerky, lízanky, oplátky, perníky, medovníky, biskvity, sucháre, sušienky, piškóty, vianočné kolekcie a iné cukrovinky na ozdobovanie vianočných stromčekov, vafle, trubičky, dezerty, komprimáty, želé, napolitánky, pastilky, tyčinky, žuvačky, obilné prípravky, mandľové cukrovinky, marcipán, mentolové cukríky, pralinky, biskvity, výrobky z obilnín, zákusky,

müsli, ovocné želé, kakao, káva, čaj, cukor, med, kávové náhradky.

(540) SEDITA - CHUŤ, KTORÁ ŤA POTEŠÍ

(731) I. D. C. Holding, a. s., Drieňová 3, 821 01 Bratislava, SK;

(740) Guniš Jaroslav, Mgr., Bratislava, SK;

(210) 1422-2002

(220) 15.05.2002

8 (511) 5, 29, 30

(511) 5 - Cukrovinkárske a pečivárske výrobky s posilňujúcim a podporným liečivým účinkom; cukrovinkárske a pečivárske výrobky pre diabetikov upravené na lekárske účely.

29 - Konzervované, sušené a varené ovocie, rôsoly, zaváraniny, ovocné želé, želatína, spracované orechy, arašidy, sušené a varené ovocie.

30 - Trvanlivé, polotrvanlivé a jemné pečivo, čokoládové a nečokoládové cukrovinky, bombóny a cukríky, čokoláda, fondán, karamelky, keksy, koláče, krekerky, lízanky, oplátky, perníky, medovníky, biskvity, sucháre, sušienky, piškóty, vianočné kolekcie a iné cukrovinky na ozdobovanie vianočných stromčekov, vafle, trubičky, dezerty, komprimáty, želé, napolitánky, pastilky, tyčinky, žuvačky, obilné prípravky, mandľové cukrovinky, marcipán, mentolové cukríky, pralinky, biskvity, výrobky z obilnín, zákusky, müsli, ovocné želé, kakao, káva, čaj, cukor, med, kávové náhradky.

(540) ANDANTE - CHUŤ POROZUMENIA

(731) I. D. C. Holding, a. s., Drieňová 3, 821 01 Bratislava, SK;

(740) Guniš Jaroslav, Mgr., Bratislava, SK;

(210) 1423-2002

(220) 15.05.2002

8 (511) 6, 7, 9, 11, 17, 19, 20, 35, 37

(511) 6 - Kovové potrubia a rúry, predovšetkým kovové potrubia a rúry plynové, vodovodné kanalizačné a na zariadenia ústredného kúrenia, kovové kusy na potrubia, kovové armatúry, fittingy pre potrubia, kovové prípojky, odbočky a príchytky na potrubia a rúry, kovové rúrkové spojky, kovové objímky na spojovacie rúry, kovové ventily, klapky na potrubia, kovové vypúšťacie rúry, odvodňovacie a drenážne rúry, kovové konštrukcie bazénov, kovové brány, písmená a číslovky z obyčajných kovov, drôt, kovové držadlá, rukováti, kľučky, elektródy na spájkovanie a zváranie, fľaše na stlačený vzduch, kovový spojovací materiál, kovové príchytky, závesné háky na kotly, kovové potrubia a vzduchovody na ventilačné a klimatizačné zariadenia, kovové koléná na potrubie, kovové komínové nadstavce, kovové komíny, dymovody, kovové podpery, konzoly, kovové nosníky, stavebné kovania, kovové objímky, kovové obruče, spojky, kovové kruhové zvierky na rúry, kovové lišty a laty, kovové montážne kľúče, kovové mriežky, kovové polotovary, rúry, profily, tyče, pásy, laná, plechy, rúrky, kovové odkvapové rúry a rímasy, neelektrické otváratele a zatváratele dverí, pánty, závesy, plomby, spájkovací drôt, kovové neelektrické spojky na káble a laná, kovové dávkovače papierových utierok, drobný železiarsky tovar.

7 - Čerpacie membrány, čerpadlá na vykurovacie zariadenia, čerpadlá a pumpy ako stroje a časti strojov, drviace stroje, drviče, drviče odpadu, dýchadlá, výtláčne ventilátory, hydraulické alebo pneumatické zariadenia na otváranie alebo zatváranie dverí, expanzné nádoby ako časti strojov, filtre ako časti strojov alebo motorov, generátory elektriny, hadice do centrálnych vysávačov, kompresory, maticorezy ako stroje, ventily, spätné ventily, záklopky, redukčné ventily, regulátory, upchávky, výmenníky tepla ako časti strojov, zariadenia na odsávanie prachu, centrálné vysávače, zberače vodného kameňa z bojlerov.

9 - Automatické časové spínače, diaľkové ovládače, elektrické zariadenia na diaľkové zapalovanie, nástroje na kontrolu kotlov a teplárenských pecí, selenoidné ventily, prístroje na kontrolu tepla, snímače teploty, termostaty, tlakomery, tlakomery na ventily, zariadenia na meranie hladiny vody, elektrické akumulátory, anódy, automatické elektrické otváratele a zatváratele dverí, elektrické batérie, detektory, elektrické drôty a káble, fotoelektrické bunky, hasiace prístroje, elektrické hlásiče, indikátory množstva, elektronické informačné tabule, elektrické kontakty, kontrolné a regulačné elektrické prístroje, meracie pomôcky, meracie prístroje, elektrické meracie zariadenia, elektrické monitorovacie prístroje, monitorovacie počítačové programy, samoregulačné palivové čerpadlá, plynomery, poplašné zariadenia, požiarne striekačky, hubice požiarnych hadíc, manometre, zväracie elektródy, elektrické zväracie zariadenia.

11 - Zariadenia na vykurovanie, chladenie, vetranie, osvetľovanie, regulačné a bezpečnostné príslušenstvo vodných alebo plynových zariadení a vodovodných alebo plynových potrubí, bidety, bojler, ohrievače vody, zariadenia na čistenie odpadových vôd, drezy, držiaky plynových horákov, elektrické lampy, expanzné nádrže na ústredné vykurovanie, klimatizačné filtre, filtre na pitnú vodu, horáky, tepelné akumulátory, inštalovaný materiál na vane, vaňové zariadenia a príslušenstvo, sprchovacie kabíny a kúty, kachle, klimatizačné zariadenia, kohútiky a kohúty na potrubia, komínové rúry, dymovody, výhrevné kotly, kozuby, sporáky, kúpeľňové armatúry a obloženie, kúpeľňové vane, teplovodné kúrenie, medziprehrievače vzduchu, odparovače, ohrievače, vodovodné tesniace podložky, krúžky, potrubné kohútiky a kohúty, prírodné zariadenia ku kúrenárskym a teplárenským kotlom, radiátorové uzávery, radiátory ústredného kúrenia, elektrické radiátory, rúry ako časti sanitarnej inštalácie, sanitárne toaletné prístroje a zariadenie, sanovacie zariadenia, záchodové sedadlá, solária ako prístroje, splachovacie zariadenia, kanalizačné zariadenia, sušičky ako prístroje, tepelné čerpadlá a generátory, teplovzdušné zariadenia, termostatické ventily ako časti ústredného kúrenia, tlakové zásobníky vody, toalety, toaletné misy, umývadlá, prenosné záchody, zariadenia a stroje na čistenie alebo úpravu vody, vetracie zariadenia, prístroje a zariadenia na zmäkčenie vody, vodovodné a vodárenské zariadenia, vodovody, kotlové rúry do vykurovacích kotlov a zariadení, vyhrievacie telesá, vykurovacie články, vykurovacie zariadenia, systémy a telesá na kúrenie a ohrev vody tuhými, tekutými alebo plynými palivami a ich častí, súčastí a prírodných zariade-

nia, vyhrievacie zariadenia vrátane zariadení na vyhrievanie podláh, zariadenia na zásobovanie vodou, tlakové zásobníky vody, zmiešavacie batérie na vodovodné potrubia.

17 - Azbestové tesnenia, ohybné nekovové rúry, tesnenia na dilatačné spoje, nekovové hadice, nekovové vystužovacie materiály na potrubia, izolačné a tesniace materiály, tesniace krúžky, tesnenia potrubia, nekovové objímky na potrubia a rúry, nekovové spojky potrubia, spájkovacie materiály z plastov, vodotesné krúžky, vulkanfíber, vypchávkové materiály z gumených a plastových, polievacie a požiarne hadice.

19 - Nekovová dlažba, nekovové dlaždice, obkladačky, nekovové rúry pre stavebníctvo, nekovové drenážne rúry, kameninové rúry, kameniny pre stavebníctvo, nekovové komínové nadstavce, komínové plášte a nekovové rúry, nekovové konštrukčné materiály, lisovaný korok, kameň, umelý kameň, kamenárske výrobky, mramor, stavebná malta, netrieštivé sklo, nekovové nosníky, nekovové obklady stien a priečok, nekovové odbočky, prípojky potrubia, vodovodné potrubia, ventily a klapky s výnimkou kovových alebo plastových, nekovové odkvapové rúry a rímsy, omietky pre stavebníctvo, nekovové potrubia pre vzduchotechniku a klimatizáciu, rámy, mriežky, lišty nekovové.

20 - Nekovové dávkovače papierových utierok, netextilné dekoratívne závesy a ozdoby na steny, snímateľné kryty na drezy, nekovové káblové, lanové príchytky, svorky, plastové vodovodné klapky a ventily, nekovový spojovací materiál a príchytky, ostatné inštalované a montážne výrobky z plastických hmôt nezahrnuté v iných triedach, nábytok, predovšetkým kúpeľňový nábytok a nábytkové doplnky do kúpeľne patriace do tr. 20, nekovové nádoby, nekovové nádrže na tekuté palivá, nekovové tesniace uzávery a zátky, skrinky s umývadlom, nekovové držiaky na uteráky, zrkadlá.

35 - Kancelárie zaoberajúce sa dovozom a vývozom, poradenstvo v obchodnej činnosti, obchodné alebo podnikateľské informácie, vydávanie reklamných materiálov, organizovanie komerčných alebo reklamných výstav a veľtrhov, predvádzanie tovaru, reklamné činnosti, prenájom reklamných materiálov a priestorov, sprostredkovanie uvedených služieb, sprostredkovanie obchodu s tovarom, predovšetkým s uvedeným tovarom.

37 - Montážne a inštalované služby, opravy a údržba, montáž, údržba a opravy strojov, prístrojov a zariadení, predovšetkým vykurovacích, vodovodných, vodárenských, ventilačných, klimatizačných, protipožiarnych, zabezpečovacích, osvetľovacích systémov a zariadení, tlakových zariadení, plynových zariadení, klampiárstvo a inštalatérstvo, inštalácia, čistenie kotlov, prenájom stavebných strojov a zariadení, montáž, opravy a údržba plastových, kovových, plastovokovových rozvodov na tekutiny a plyny, montáž, opravy a údržba rozvodov vody, plynu, kanalizačných rozvodov, čističiek odpadových vôd, informácie o údržbe a opravách, sprostredkovanie uvedených služieb.

(540)



(731) TMS, s. r. o., Vajnorská 135, 832 37 Bratislava, SK;

(740) Porubčan Róbert, Ing., Ivanka pri Dunaji, SK;

(210) 1424-2002

(220) 15.05.2002

8 (511) 9, 37, 38

(511) 9 - Telekomunikačné siete a zariadenia, prenosové cesty na prepravu všetkých druhov informácií, elektronické informačné systémy zaradené v tr. 9, publikácie na nosičoch prenášané sieťou.

37 - Montáž, nastavenie, opravy a údržba telekomunikačných sietí a zariadení vrátane sprostredkovania.

38 - Prenájom telekomunikačnej siete a zariadení, a prenosových ciest na prepravu všetkých druhov informácií vrátane príslušenstva; prenájom telekomunikačných sietí a zariadení vrátane sprostredkovania.

(540) Profit Call

(731) Aliatel Slovakia, s. r. o., Námestie 1. mája 11, 811 06 Bratislava, SK;

(740) Bachratá Magdaléna, Mgr., Bratislava, SK;

(210) 1425-2002

(220) 15.05.2002

8 (511) 9, 37, 38

(511) 9 - Telekomunikačné siete a zariadenia, prenosové cesty na prepravu všetkých druhov informácií, elektronické informačné systémy zaradené v tr. 9, publikácie na nosičoch prenášané sieťou.

37 - Montáž, nastavenie, opravy a údržba telekomunikačných sietí a zariadení vrátane sprostredkovania.

38 - Prenájom telekomunikačnej siete a zariadení, a prenosových ciest na prepravu všetkých druhov informácií vrátane príslušenstva; prenájom telekomunikačných sietí a zariadení vrátane sprostredkovania.

(540) speedbone

(731) Aliatel Slovakia, s. r. o., Námestie 1. mája 11, 811 06 Bratislava, SK;

(740) Bachratá Magdaléna, Mgr., Bratislava, SK;

(210) 1426-2002

(220) 15.05.2002

8 (511) 9, 37, 38

(511) 9 - Telekomunikačné siete a zariadenia, prenosové cesty na prepravu všetkých druhov informácií, elektronické informačné systémy zaradené v tr. 9, publikácie na nosičoch prenášané sieťou.

37 - Montáž, nastavenie, opravy a údržba telekomunikačných sietí a zariadení vrátane sprostredkovania.

38 - Prenájom telekomunikačnej siete a zariadení, a prenosových ciest na prepravu všetkých druhov informácií vrátane príslušenstva; prená-

jom telekomunikačných sietí a zariadení vrátane sprostredkovania.

(540) business ip

(731) Aliatel Slovakia, s. r. o., Námestie 1. mája 11, 811 06 Bratislava, SK;

(740) Bachratá Magdaléna, Mgr., Bratislava, SK;

(210) 1427-2002

(220) 15.05.2002

8 (511) 9, 37, 38

(511) 9 - Telekomunikačné siete a zariadenia, prenosové cesty na prepravu všetkých druhov informácií, elektronické informačné systémy zaradené v tr. 9, publikácie na nosičoch prenášané sieťou.

37 - Montáž, nastavenie, opravy a údržba telekomunikačných sietí a zariadení vrátane sprostredkovania.

38 - Prenájom telekomunikačnej siete a zariadení, a prenosových ciest na prepravu všetkých druhov informácií vrátane príslušenstva; prenájom telekomunikačných sietí a zariadení vrátane sprostredkovania.

(540) business call

(731) Aliatel Slovakia, s. r. o., Námestie 1. mája 11, 811 06 Bratislava, SK;

(740) Bachratá Magdaléna, Mgr., Bratislava, SK;

(210) 1428-2002

(220) 15.05.2002

8 (511) 9, 37, 38

(511) 9 - Telekomunikačné siete a zariadenia, prenosové cesty na prepravu všetkých druhov informácií, elektronické informačné systémy zaradené v tr. 9, publikácie na nosičoch prenášané sieťou.

37 - Montáž, nastavenie, opravy a údržba telekomunikačných sietí a zariadení vrátane sprostredkovania.

38 - Prenájom telekomunikačnej siete a zariadení, a prenosových ciest na prepravu všetkých druhov informácií vrátane príslušenstva; prenájom telekomunikačnej techniky a digitálnych okruhov.

(540)

(731) Aliatel Slovakia, s. r. o., Námestie 1. mája 11, 811 06 Bratislava, SK;

(740) Bachratá Magdaléna, Mgr., Bratislava, SK;

(210) 1429-2002

(220) 15.05.2002

8 (511) 3, 5

(511) 3 - Voňavkárske výrobky a kozmetika.

5 - Farmaceutické a zdravotnícke prípravky; dietetické substancie na lekárske použitie.

(540)



- (731) BELUPO - Lijekovi i kozmetika d. o. o., Danica 5, 48000 Koprivnica, HR;
 (740) Fajnorová Mária, Ing., Bratislava, SK;

(210) 1434-2002

(220) 15.05.2002

8 (511) 18, 25, 35

- (511) 18 - Odevy z kože, odevy z imitovanej kože.
 25 - Odevy dámske, pánske, detské a spodné, nohavice, blúzky, košeľe, kabáty, plavky, pulóvre, tričká.
 35 - Sprostredkovanie obchodu s tovarmi.

(540)



- (731) CHANTALL, s. r. o., Vajnorská 100, 831 03 Bratislava, SK;

(210) 1435-2002

(220) 15.05.2002

8 (511) 18, 25

- (511) 18 - Odevy z kože, odevy z imitovanej kože.
 25 - Odevy dámske.

(540) CACTUS

- (731) CHANTALL, s. r. o., Vajnorská 100, 831 03 Bratislava, SK;

(210) 1448-2002

(220) 17.05.2002

8 (511) 21

- (511) 21 - Zubné kefky.

(540) MAGNA CLEAN

- (731) COLGATE-PALMOLIVE COMPANY, A Delaware Corporation, 300 Park Avenue, New York, NY 10022, US;
 (740) Čechvalová Dagmar, Bratislava, SK;

(210) 1449-2002

(220) 17.05.2002

8 (511) 3

- (511) 3 - Prípravky na čistenie zubov, zubné pasty a ústne vody.

(540) COLGATE SIMPLY WHITE

- (731) COLGATE-PALMOLIVE COMPANY, A Delaware Corporation, 300 Park Avenue, New York, NY 10022, US;
 (740) Čechvalová Dagmar, Bratislava, SK;

(210) 1451-2002

(220) 14.05.2002

8 (511) 35, 36, 39

- (511) 35 - Sprostredkovanie nákupu a predaja tovarov; reklamná a inzertná činnosť; obchodné a podnikateľské informácie; poradenstvo vo vedení podnikov a v obchodnej činnosti; zber, triedenie a spracovanie údajov v počítačových databázach; vedenie účtovníctva.
 36 - Sprostredkovanie a poskytovanie záruk na zabezpečenie colného dlhu; sprostredkovanie a prenájom nehnuteľností.
 39 - Špedičná činnosť, služby v oblasti dopravy, prepravy, doručovania a zasielania tovarov; medzinárodná cestná doprava; preprava osôb; skladovanie tovarov; uchovávanie informácií; prenájom automobilov a dopravných techník.

(540)

ABONEX

- (731) ABONEX, s. r. o., Markušovská cesta 1, 052 01 Spišská Nová Ves, SK;

(210) 1500-2002

(220) 20.05.2002

8 (511) 1, 2, 3, 5, 9, 17, 19, 20, 21

- (511) 1 - Chemikálie na použitie v priemysle, poľnohospodárstve, záhradníctve, lesníctve; umelé živice v nespracovanom stave, plastické hmoty v nespracovanom stave, pôdne hnojivá; lepidlá a spojivá používané v priemysle; chemické impregnačné prípravky na kožu.
 2 - Ochranné prípravky proti hrdzi a poškodeniu dreva; farby, fermeže, laky; farbivá; moridlá; prírodné živice v surovom stave.
 3 - Prípravky na čistenie, leštenie, umývanie a brúsenie; toaletné prípravky; kozmetické prípravky; bieliace a iné prípravky na pranie a čistenie bielizne; mydlá; éterické oleje, prípravky na čistenie zubov.
 5 - Farmaceutické, zverolekárske a zdravotnícke prípravky; dezinfekčné prípravky; prípravky na ničenie hmyzu; fungicidy, herbicidy.
 9 - Meracie prístroje a nástroje, prístroje a zariadenia na meranie tlaku patriace do triedy 9.
 17 - Plastické hmoty v lisovanej forme, nekovové armatúry, hydroizolačné materiály používané v stavebníctve.
 19 - Asfalt, bitúmen a výrobky z nich; nekovové stavebné materiály; nekovové rúry pre stavebníctvo.
 20 - Kontajnery a obaly z plastických materiálov patriace do tejto triedy.
 21 - Výrobky zo skla a porcelánu, kameninové výrobky; všetky patriace do triedy 21; vázy s výnimkou váz z drahých kovov.

(540) INCO VERITAS

- (731) INCO-VERITAS S. A., Wspólna 25, 00-519 Warszawa, PL;
 (740) Fajnorová Mária, Ing., Bratislava, SK;

(210) 1503-2002

(220) 20.05.2002

8 (511) 3, 5, 16

(511) 3 - Lak na vlasy, pleťová voda po holení; spojivá (lepidlá) na kozmetické účely; špirála na riasy, maskara; kamenec (antiseptický prípravok); mandľový olej; škrob na bielizeň; lesky na pery; avivážne prípravky; kozmetické prípravky do kúpeľa; rúže; tampóny; vatové tyčinky na kozmetické účely; skrášľovacie masky (kozmetické prípravky); ústne vody nie na lekárske účely; laky na nechty; prípravky na líčenie; vlasové vody; farby na vlasy; prípravky na kučervenie vlasov; umelé mihalnice; kolínske vody; farbivá na toaletné účely; kozmetické taštičky; kozmetické prípravky; vata na kozmetické účely; kozmetické ceruzky; kozmetické krémy; krémy na kožu; prípravky na čistenie zubov; prípravky na odstránenie lakov; odfarbovače; odlakovače; depilačné prípravky; epiláčne prípravky; líčidlá; vazelína na kozmetické účely; peroxid vodíka na kozmetické účely; oleje na kozmetické účely; oleje na toaletné účely; čistiace mlieka na toaletné účely; čistiace mlieko na kozmetické účely; bieliace prípravky (na čistenie bielizne a šatstva); neutralizačné prípravky na trvalú vlnu; šampóny; voňavky; umelé nechty; kozmetické prípravky určené na starostlivosť o pleť; práškový mejkap; púder; obočenky; kozmetické farby; mandľové mlieko na kozmetické účely; dezodoranty na osobnú potrebu; zmäkčovadlá na bielizeň; obrúsky napustené pleťovými vodami; prípravky proti poteniu.

5 - Leukoplast; antiseptická vata; hygienické vložky; liečivé cukríky, pastilky; obklady (obväzy); vitamínové prípravky; obvazový materiál; dezinfekčné prípravky na hygienické účely; minerálne vody na liečenie; sušené mlieko (pre dojčatá); liečivé čaje; gáza na obvazovanie; gencián na farmaceutické účely; absorpčná vata; absorpčné tampóny; repelenty proti hmyzu; jódová tinktúra; hygienické nohavičky; menštruačné nohavičky; zdravotné nohavičky; masti na farmaceutické účely; menštruačné vložky (tampóny); dámske vložky; obrúsky hygienické; prípravky proti poteniu nôh; lepiace náplasti na lekárske účely; mandľové mlieko na farmaceutické účely; liečivé kúpeľové soli; hygienické vložky; hygienické vložky pre inkontinentných pacientov.

16 - Toaletný papier, jednorazové detské plienky z papiera alebo celulózy; detské plienky z papiera a buničiny; papierové podbradníky; fólie z regenerovanej celulózy na balenie; papierové utierky na tvár; jednorazové detské plienkové nohavičky z papiera alebo buničiny; jednorazové plienkové nohavičky z papiera alebo buničiny; jednorazové detské plienky z papiera alebo buničiny.

(540) MIA

(731) UNIVERSAL TRADING SR, a. s., Viničné 209, 900 23 Viničné, SK;

(740) Holakovský Štefan, Ing., Bratislava, SK;

(210) 1513-2002

(220) 20.05.2002

8 (511) 9, 41

(511) 9 - Počítačový softvér.

41 - Poskytovanie elektronických publikácií on line (bez možnosti kopírovania).

(540)**Corpus**

(731) ANASOFT APR, spol. s r. o., Staré grunty 53, 840 00 Bratislava 4, SK;

(210) 1515-2002

(220) 21.05.2002

8 (511) 9

(511) 9 - Zváracie elektródy.

(540) FIDUR

(731) KJELLBERG SLOVENSKO, s. r. o., Ul. ČSA 20, 036 01 Martin, SK;

(210) 1516-2002

(220) 21.05.2002

8 (511) 9

(511) 9 - Zváracie elektródy.

(540) FINOX

(731) KJELLBERG SLOVENSKO, s. r. o., Ul. ČSA 20, 036 01 Martin, SK;

(210) 1517-2002

(220) 21.05.2002

8 (511) 9, 16, 41

(511) 9 - Nosiče informácií všetkých druhov v rozsahu triedy 9; nahrané i nenahrané nosiče zvuku a/alebo obrazu; elektronické publikácie.

16 - Tlačoviny a polygrafické výrobky všetkých druhov, knihy, časopisy, hudobniny, plagáty a fotografie.

41 - Výchovná a zábavná činnosť, vydavateľstvo s výnimkou vydávania reklamných a náborových textov.

(540) PANTON

(731) BONTON, a. s., Štvanice 858, 170 21 Praha 7, CZ;

(740) Bachratá Magdaléna, Mgr., Bratislava, SK;

(210) 1519-2002

(220) 21.05.2002

8 (511) 9, 35, 41

(511) 9 - Nosiče záznamov zvukové, obrazové a zvukovo-obrazové, nahrané aj nenahrané.

35 - Reklamná, inzertná a propagačná činnosť vrátane poradenstva a vydavateľstva; sprostredkovateľstvo v oblasti poradenstva, vydavateľstva, výstav komerčných a v oblasti reklamy.

41 - Organizovanie a zabezpečovanie verejných, športových, spoločenských a kultúrnych a podujatí; vydateľská činnosť; výroba zvukových, obrazových a zvukovo-obrazových záznamov, všetko vrátane sprostredkovania; sprostredkova-

teľstvo v oblasti nekomerčných výstav vrátane poradenstva.

(540) G - MEDIA

(731) G - MEDIA, a. s., Jakubovo námestie 14, 813 48 Bratislava, SK;

(740) Bachratá Magdaléna, Mgr., Bratislava, SK;

(210) 1524-2002

(220) 22.05.2002

8 (511) 32

(511) 32 - Minerálne vody, minerálne vody sýtené, ochutené alebo inak upravené; iné nealkoholické nápoje, ovocné nápoje a ovocné šťavy, sirupy a iné prípravky na výrobu nealkoholických nápojov.

(540) SAVIOR

(731) MINERÁLNE VODY, a. s., Slovenská 19, 081 86 Prešov, SK;

(740) Holoubková Mária, Ing., Bratislava, SK;

(210) 1528-2002

(220) 22.05.2002

8 (511) 6, 9, 37

(511) 6 - Automatické kovové dvere; kovové vonkajšie plášte budov; kovové okná a dvere; kovové brány posuvné, otočné a garážové.

9 - Elektronické riadiace jednotky na automatické dvere.

37 - Inštalácia a opravy automatických dverí a elektronických riadiacich jednotiek na automatické dvere.

(540)



(591) modrá, biela

(731) EMOS ALUMATIC, spol. s r. o., Športovcov 344, 017 01 Považská Bystrica, SK;

(740) Ďurica Ján, Ing., Považská Bystrica, SK;

(210) 1529-2002

(220) 22.05.2002

8 (511) 29, 30, 32

(511) 29 - Zeleninové šťavy na varenie, paradajková šťava na varenie, bujónové koncentráty, mliečne nápoje (s vysokým obsahom mlieka).

30 - Ladový čaj, šťavy (chuťové prísady), čokoládové nápoje, príchuť do potravín s výnimkou esencií a éterických olejov, príchuť do nápojov s výnimkou éterických olejov, mliečne kakaové nápoje, kávové nápoje, mliečne čokoládové nápoje, nápoje na báze čajov, kakaové nápoje, mliečne kávové nápoje, prísady do nápojov iné ako esencie, čaj.

32 - Arašidové mlieko (nápoje nealkoholické), šerbety (nápoje), jablkový džús (nealkoholický), šerbety (sladené ovocné nápoje), sarsaparilový nápoj, ovocné šťavy, nápoje izotonické, sódová voda, nealkoholické ovocné výťažky, zeleninové

šťavy, príchuť na výrobu nápojov, sirupy na výrobu malinoviek, sýtená voda, stolové vody, prípravky na výrobu sýtených vôd, mandľové mlieko (nápoj), lítna voda, srvátkové nápoje, prípravky na výrobu minerálnych vôd, paradajková šťava (nápoj), stolové vody, prípravky na výrobu nápojov, pastilky na výrobu šumivých nápojov, prípravky na výrobu likérov, sladina, ovocné šťavy, nápoje z nealkoholických štiav, sóda, koktail nealkoholický, nealkoholické nápoje z ovocných štiav, prášky na výrobu šumivých nápojov, nealkoholické výťažky z ovocia, minerálne vody (nápoje), prášky na prípravu šumivých nápojov, ovocná šťava, selterská voda, minerálka, sirupy na výrobu nápojov, nealkoholické nápoje, citrónády, tablety na prípravu šumivých nápojov, vody (nápoje).

(540)



(591) červená, biela

(731) Šofranko Ján, Široké 23, 082 37 Široké, SK;

(210) 1530-2002

(220) 22.05.2002

8 (511) 29, 30, 32

(511) 29 - Zeleninové šťavy na varenie, paradajková šťava na varenie, bujónové koncentráty, mliečne nápoje (s vysokým obsahom mlieka).

30 - Ladový čaj, šťavy (chuťové prísady), čokoládové nápoje, príchuť do potravín s výnimkou esencií a éterických olejov, príchuť do nápojov s výnimkou éterických olejov, mliečne kakaové nápoje, kávové nápoje, mliečne čokoládové nápoje, nápoje na báze čajov, kakaové nápoje, mliečne kávové nápoje, prísady do nápojov iné ako esencie, čaj.

32 - Arašidové mlieko (nápoje nealkoholické), šerbety (nápoje), jablkový džús (nealkoholický), šerbety (sladené ovocné nápoje), sarsaparilový nápoj, ovocné šťavy, nápoje izotonické, sódová voda, nealkoholické ovocné výťažky, zeleninové šťavy, príchuť na výrobu nápojov, sirupy na výrobu malinoviek, sýtená voda, stolové vody, prípravky na výrobu sýtených vôd, mandľové mlieko (nápoj), lítna voda, srvátkové nápoje, prípravky na výrobu minerálnych vôd, paradajková šťava (nápoj), stolové vody, prípravky na výrobu nápojov, pastilky na výrobu šumivých nápojov, prípravky na výrobu likérov, sladina, ovocné šťavy, nápoje z nealkoholických štiav, sóda, koktail nealkoholický, nealkoholické nápoje z ovocných štiav, prášky na výrobu šumivých nápojov, nealkoholické výťažky z ovocia, minerálne vody (nápoje), prášky na prípravu šumivých nápojov, ovocná šťava, selterská voda, minerálka, sirupy na výrobu nápojov, nealkoholické nápoje, citrónády, tablety na prípravu šumivých nápojov, vody (nápoje).

(540)



(591) červená, biela

(731) Šofranko Ján, Široké 23, 082 37 Široké, SK;

(210) 1531-2002

(220) 22.05.2002

8 (511) 12, 35, 37

(511) 12 - Vozidlá a ich časti a súčasti, zariadenia na pohyb po zemi, vode alebo vo vzduchu, predovšetkým autá, automobily, elektromobily, kamióny a nákladné vozidlá, automobilové obývačie prívesy, automobilové podvozky, karosérie automobilov a ich časti, blatníky, autopoháhy, autosedadlá, batožinové nosiče na vozidlá, bezpečnostné pásy na sedadlá automobilov, bicykle, motocykle, brzdy a brzdové diely do vozidiel, okenné tabule na okná automobilov, čelné ochranné sklá, kolesá automobilov, pneumatiky, duše pneumatík, hnacie motory do pozemných vozidiel, nápravy vozidiel, nárazníky vozidiel, opravárske náradie na opravu pneumatík, prevodovky do vozidiel, protišmykové reťaze, pružiny závesov automobilov, smerovky na vozidlá, stierače, tlmiče automobilov, uzávery palivových nádrží, invalidné vozíky, zabezpečovacie zariadenia proti odcudzeniu vozidiel, závažie na vyváženie kolies vozidiel, spätné zrkadlá.

35 - Sprostredkovanie obchodu s tovarom, predovšetkým s motorovými vozidlami, náhradnými dielmi, autopríslušenstvom a stavebným materiálom, kancelárie zaoberajúce sa dovozom a vývozom, prenájom kancelárskych strojov a zariadení, analýzy nákladov, pomoc pri riadení komerčných a priemyselných podnikov, marketingové štúdie, poradenstvo v obchodnej činnosti, poskytovanie obchodných alebo podnikateľských informácií, reklama, prenájom reklamných plôch, účtovníctvo, zoraďovanie údajov v počítačových databázach, sprostredkovanie uvedených služieb.

37 - Opravy, montážne a inštalačné služby, autoopravovne, autoservisy, umývanie, leštenie, mazanie automobilov, údržba a oprava automobilov, inštalácia a opravy klimatizačných zariadení, opravy opotrebovaných alebo poškodených motorov, oprava pneumatík vulkanizáciou, protektorovanie pneumatík, inštalácie zabezpečovacích zariadení, montáž, údržba a opravy strojov, stavebníctvo, stavebné činnosti, údržba stavieb, budov, bytov, dozor nad stavbami, čistenie interiérov a exteriérov budov, prenájom stavebných strojov a zariadení, stavebné informácie, izolovanie proti vlhkosti, montovanie lešení, sprostredkovanie uvedených služieb.

(540)



(731) AUTO ROTOS, s. r. o., Pestovateľská 10, 821 04 Bratislava, SK;

(740) Porubčan Róbert, Ing., Ivanka pri Dunaji, SK;

(210) 1532-2002

(220) 22.05.2002

8 (511) 41

(511) 41 - Príprava, organizovanie a zabezpečovanie zábavných, športových a kultúrnych aktivít; príprava, organizovanie a zabezpečovanie koncertov, živých vystúpení, hudobných predstavení, večierok, osláv, zábavných predstavení a spoločenských podujatí; príprava, organizovanie a zabezpečovanie súťaží a slávností s odovzdávaním ocenení; príprava, organizovanie a zabezpečovanie výstav a kurzov pre vzdelávacie aktivity.

(540)



(731) Kraft Foods Schweiz Holding AG, Bellerivestrasse 203, CH - 8008 Zürich, CH;

(740) Fajnorová Mária, Ing., Bratislava, SK;

(210) 1533-2002

(220) 22.05.2002

(310) 2286176

(320) 22.11.2001

(330) GB

8 (511) 5

(511) 5 - Farmaceutické a zverolekárske prípravky a substancie.

(540) **TRUESC**

(731) Pfizer Products Inc., a Connecticut corporation, Eastern Point Road, Groton, Connecticut 06340, US;

(740) Bušová Eva, JUDr., Bratislava, SK;

(210) 1534-2002

(220) 22.05.2002

(310) 2286179

(320) 22.11.2001

(330) GB

8 (511) 5

(511) 5 - Farmaceutické a zverolekárske prípravky a substancie.

(540) **PAGENT**

(731) Pfizer Products Inc., a Connecticut corporation, Eastern Point Road, Groton, Connecticut 06340, US;

(740) Bušová Eva, JUDr., Bratislava, SK;

(210) 1535-2002

(220) 22.05.2002

(310) 2286177

(320) 22.11.2001

(330) GB

8 (511) 5

(511) 5 - Farmaceutické a zverolekárske prípravky a substancie.

(540) QUESPRI

(731) Pfizer Products Inc., a Connecticut corporation, Eastern Point Road, Groton, Connecticut 06340, US;

(740) Bušová Eva, JUDr., Bratislava, SK;

(210) 1538-2002

(220) 22.05.2002

8 (511) 5

(511) 5 - Farmaceutické prípravky na liečbu autoimúnnych chorôb.

(540) HUMIRA

(731) ABBOTT LABORATORIES, 100 Abbott Park Road, Abbott Park, IL, US;

(740) ROTT, RŮŽIČKA & GUTTMANN, v. o. s., Bratislava, SK;

(210) 1539-2002

(220) 22.05.2002

8 (511) 5

(511) 5 - Farmaceutické prípravky na liečbu autoimúnnych chorôb.

(540) NUVORA

(731) ABBOTT LABORATORIES, 100 Abbott Park Road, Abbott Park, IL, US;

(740) ROTT, RŮŽIČKA & GUTTMANN, v. o. s., Bratislava, SK;

(210) 1544-2002

(220) 23.05.2002

8 (511) 33

(511) 33 - Vína všetkých druhov, alkoholické nápoje (s výnimkou piva).

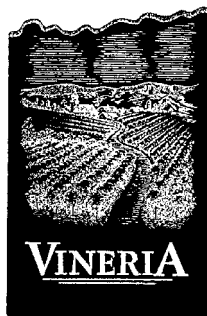
(540)

(731) SOARE SEKT, a. s., Podhorská 74 a, 466 01 Jablonec nad Nisou, CZ;

(740) Hojčuš Peter, Ing., Bratislava, SK;

(210) 1546-2002

(220) 23.05.2002

8 (511) 32, 33

(511) 32 - Minerálne a sýtené vody a iné nealkoholické nápoje; sirupy a iné prípravky na výrobu nápojov.

33 - Alkoholické nápoje s výnimkou piva.

(540)

(731) Klučiarovský Vladimír, Tatranská 54, 974 11 Banská Bystrica, SK;

(210) 1547-2002

(220) 24.05.2002

8 (511) 3

(511) 3 - Prípravky na bielenie a iné pracie prípravky, prípravky na čistenie, leštenie, odmasťovanie a brúsenie, mydlá, parfumériové výrobky, vonné oleje, kozmetické prípravky, opaľovacie prípravky, vlasové vody (lotiony), zubné pasty.

(540) ELESIS

(731) HANKOOK COSMETICS CO. LTD, 88, Suh-rin-Dong, Chongro-ku, Seoul, KR;

(740) Hörmann Tomáš, Ing., Bratislava, SK;

(210) 1549-2002

(220) 24.05.2002

8 (511) 10

(511) 10 - Stómické prostriedky a zariadenia vrátane vrecúšok, tesniacich prostriedkov v styku s kožou, ako aj časti a tvarovky na tieto prostriedky a zariadenia, zberné prostriedky a zariadenia pre pacientov trpiacich inkontinenciou, časti a tvarovky na tieto prostriedky a zariadenia, zariadenia na močové a stolicové inkontinencie.

(540) ESTEEM

(731) E.R. SQUIBB & SONS, L.L.C., spoločnosť zriadená podľa zákonov štátu Delaware, Lawrenceville-Princeton Road, Princeton, NJ, US;

(740) Tomeš Pavol, Ing., Bratislava, SK;

(210) 1550-2002

(220) 24.05.2002

8 (511) 10

(511) 10 - Stómické prostriedky a zariadenia vrátane vrecúšok, tesniacich prostriedkov v styku s kožou, ako aj časti a tvarovky na tieto prostriedky a zariadenia, zberné prostriedky a zariadenia pre pacientov trpiacich inkontinenciou, časti a tvarovky na tieto prostriedky a zariadenia, zariadenia na močové a stolicové inkontinencie.

(540) ESTEEM SYNERGY

(731) E.R. SQUIBB & SONS, L.L.C., spoločnosť zriadená podľa zákonov štátu Delaware, Lawrenceville-Princeton Road, Princeton, NJ, US;

(740) Tomeš Pavol, Ing., Bratislava, SK;

(210) 1561-2002

(220) 27.05.2002

8 (511) 30

(511) 30 - Cestoviny.

(540)



(591) tyrkysová, oranžová, žltá

(731) KUK - FUK, spol. s r. o., Panský Les 263, 044 20 Malá Ida, SK;

(210) 1566-2002

(220) 27.05.2002

8 (511) 32

(511) 32 - Nápoje, najmä pitné vody, ochutené vody, minerálne a sytené vody, stolové vody; iné nealkoholické nápoje, najmä chladené nealkoholické nápoje, energetické nápoje a nápoje s obsahom vitamínov a minerálov, limonády; ovocné nápoje a ovocné šťavy; sirupy, koncentráty a prášky na výrobu nápojov, najmä minerálne a sytené vody, chladené nealkoholické nápoje, energetické nápoje, nápoje s obsahom vitamínov a minerálov, ovocné nápoje a ovocné šťavy; ostatné nealkoholické nápoje zaradené do triedy 32.

(540)



(591) zelená, žltá, modrá, biela

(731) The Coca - Cola Company, One Coca - Cola Plaza, Atlanta, Georgia 30313, US;

(740) Csekés Erika, JUDr., Bratislava, SK;

(210) 1569-2002

(220) 27.05.2002

8 (511) 35, 38, 41, 42

(511) 35 - Lepenie plagátov, obchodný manažment v oblasti umenia, organizovanie komerčných alebo reklamných výstav a veľtrhov, organizovanie výstav na obchodné a reklamné účely, organizovanie výstav na komerčné alebo reklamné účely, podpora predaja (pre tretie osoby), zabezpečenie predplácania novín a časopisov, predvádzanie (služby modeliek) na reklamné účely a podporu

predaja, predvádzanie tovaru, prenájom reklamného času vo všetkých komunikačných médiách, prenájom reklamných materiálov, prenájom reklamných priestorov, prieskum verejnej mienky, príprava inzertných stĺpcov, reklama, reklama na počítačovej komunikačnej sieti, rozširovanie reklamných materiálov zákazníkom (letáky, prospekty, tlačivá, vzorky), vydávanie a aktualizovanie reklamných materiálov, rozširovanie reklamných oznamov, prenájom reklamných plôch, zásielkové reklamné služby, uverejňovanie reklamných textov, rozhlasová reklama, rozširovanie reklamných alebo inzertných oznamov, rozširovanie reklamných materiálov zákazníkom (letáky, prospekty, tlačivá, vzorky), rozširovanie vzoriek, štatistické informácie, spracovanie textov, obchodný manažment v oblasti umenia, využívanie a aktualizovanie reklamných materiálov, vydávanie reklamných alebo náborových textov, vyhľadávanie informácií v počítačových súboroch (pre zákazníkov), vylepovanie plagátov, zasielanie reklamných materiálov zákazníkom, zbieranie a zoraďovanie údajov do počítačových databáz.

38 - Elektronická pošta, informačné kancelárie, telefónna komunikácia, počítačová komunikácia, posielanie správ, prenos správ a obrazových informácií pomocou počítača, prenosy správ alebo obrázkov pomocou počítača, rozhlasové vysielanie, služby poskytované elektronickými tabuľami (telekomunikačné služby), služby zabezpečujúce vstup do telekomunikačnej siete, komunikácia pomocou telefónov, rádiové vysielanie, rozhlasové vysielanie, výzvy (rádiom, telefónom alebo inými elektronickými komunikačnými prostriedkami).

41 - Diskotéky (služby), elektronická edičná činnosť v malom (DPT služby), služby v oblasti estrád, hudobné skladateľské služby, informácie o možnostiach rozptýlenia, informácie o možnostiach zábavy, služby nahrávacích štúdií, nočné kluby, obveselenie, organizovanie kultúrnych alebo vzdelávacích výstav, organizovanie predstavení (manažérske služby), organizovanie vedomostných alebo zábavných súťaží, organizovanie živých vystúpení, plánovanie a organizovanie večierok, prenájom audionahrávok, prenájom audioprístrojov, prevádzkovanie karaoke, redigovanie scenárov, rozhlasová zábava, produkcia rozhlasových a televíznych programov, organizovanie vedomostných a zábavných súťaží, výroba rozhlasových a televíznych programov, zábava, pobavenie, prenájom zvukových nahrávacích zariadení.

42 - Spravovanie autorských práv, sledovacie služby v oblasti duševného vlastníctva, hosťovanie na počítačových stránkach (webových stránkach), poradenstvo v oblasti práv duševného vlastníctva, konzultačné služby v oblasti práv duševného vlastníctva, licencie práv duševného vlastníctva, prevod a konverzia údajov a dokumentov z fyzických médií na elektronické médiá, sledovacie služby v oblasti duševného vlastníctva, umelecký dizajn.

(540)



(591) modrá, žltá, ružová, biela

(731) RADIO, a. s., Prešovská 39, 821 02 Bratislava, SK;

(210) 1572-2002

(220) 27.05.2002

8 (511) 29, 30

(511) 29 - Šľahačka, želatína.

30 - Polotovary na výrobu koláčov, zákuskov a tort, prášok na výrobu koláčov, zákuskov a tort, zmes v prášku na prípravu koláčov, zákuskov a tort, cestá, cestá na koláče, cukrovinky, chuťové prísady, jemné pečivo, koláče s plnkou, lístkové cesto, múčne potraviny, múka, výrobky z múky, ozdoby na torty, potravinárska múka, príchuť do potravín s výnimkou esencií a éterických olejov, škrobovité potraviny, prášok do pečiva, príchuť do koláčov a zákuskov s výnimkou éterických olejov, príchuť s výnimkou éterických olejov, pšeničná múka, sušienky, sucháre, keksy, biskvity, škrob ako potravinová, škrobové výrobky ako potrava, prípravky na stuženie šľahačky, výrobky z kakaa, zahusťovacie prípravky na kuchynské použitie, zákusky, koláče, torty.

(540)



(591) modrá, červená, žltá, hnedá, biela, bledomodrá, béžová

(731) Dr. Oetker, spol. s r. o., Ľadová 14, 811 05 Bratislava, SK;

(740) Vékonyová Denisa, JUDr., Bratislava, SK;

(210) 1573-2002

(220) 27.05.2002

8 (511) 29, 30

(511) 29 - Šľahačka, želatína.

30 - Polotovary na výrobu koláčov, zákuskov a tort, prášok na výrobu koláčov, zákuskov a tort, zmes v prášku na prípravu koláčov, zákuskov a tort, cestá, cestá na koláče, cukrovinky, chuťové prísady, jemné pečivo, koláče s plnkou, lístkové cesto, múčne potraviny, múka, výrobky z múky, ozdoby na torty, potravinárska múka, príchuť do potravín s výnimkou esencií a éterických olejov, škrobovité potraviny, prášok do pečiva, príchuť do koláčov a zákuskov s výnimkou

éterických olejov, príchuť s výnimkou éterických olejov, príchuť do nápojov s výnimkou éterických olejov, pšeničná múka, sušienky, sucháre, keksy, biskvity, škrob ako potravinová, škrobové výrobky ako potrava, prípravky na stuženie šľahačky, výrobky z kakaa, zahusťovacie prípravky na kuchynské použitie, zákusky, koláče, torty.

(540)

Krtkova torta

(731) Dr. Oetker, spol. s r. o., Ľadová 14, 811 05 Bratislava, SK;

(740) Vékonyová Denisa, JUDr., Bratislava, SK;

(210) 1574-2002

(220) 27.05.2002

8 (511) 29, 30

(511) 29 - Šľahačka, želatína.

30 - Polotovary na výrobu koláčov, zákuskov a tort, prášok na výrobu koláčov, zákuskov a tort, zmes v prášku na prípravu koláčov, zákuskov a tort, cestá, cestá na koláče, cukrovinky, chuťové prísady, jemné pečivo, koláče s plnkou, lístkové cesto, múčne potraviny, múka, výrobky z múky, ozdoby na torty, potravinárska múka, príchuť do potravín s výnimkou esencií a éterických olejov, škrobovité potraviny, prášok do pečiva, príchuť do koláčov a zákuskov s výnimkou éterických olejov, príchuť s výnimkou éterických olejov, príchuť do nápojov s výnimkou éterických olejov, pšeničná múka, sušienky, sucháre, keksy, biskvity, škrob ako potravinová, škrobové výrobky ako potrava, prípravky na stuženie šľahačky, výrobky z kakaa, zahusťovacie prípravky na kuchynské použitie, zákusky, koláče, torty.

(540)



(591) hnedá, béžová, žltá, biela

(731) Dr. Oetker, spol. s r. o., Ľadová 14, 811 05 Bratislava, SK;

(740) Vékonyová Denisa, JUDr., Bratislava, SK;

(210) 1580-2002

(220) 22.05.2002

8 (511) 29, 30, 32

(511) 29 - Zeleninové šťavy na varenie, paradajková šťava na varenie, bujónové koncentráty, mliečne nápoje (s vysokým obsahom mlieka).

30 - Ľadový čaj, šťavy (chuťové prísady), čokoládové nápoje, príchuť do potravín s výnimkou esencií a éterických olejov, príchuť do nápojov s výnimkou éterických olejov, mliečne kakaové

nápoje, čokoládové nápoje, kávové nápoje, mliečne čokoládové nápoje, nápoje na báze čajov, kakaové nápoje, mliečne kávové nápoje, prísady do nápojov, iné ako esencie, čaj.

32 - Arašidové mlieko (nápoje nealkoholické), šerbety (nápoje), jablkový džús (nealkoholický), šerbety (sladené ovocné nápoje), sarsaparilový nápoj, ovocné šťavy, nápoje izotonické, sódová voda, nealkoholické ovocné výťažky, zeleninové šťavy, príchuti na výrobu nápojov, sirupy na výrobu malinoviek, sýtená voda, stolové vody, prípravky na výrobu sýtenej vody, mandľové mlieko (nápoj), lítna voda, srvátkové nápoje, prípravky na výrobu minerálnej vody, paradajková šťava (nápoj), prípravky na výrobu nápojov, pastilky na výrobu šumivých nápojov, prípravky na výrobu likérov, sladina, nápoje z nealkoholických štiav, sóda, koktail nealkoholický, nealkoholické nápoje z ovocných štiav, prášky na výrobu šumivých nápojov, nealkoholické výťažky z ovocia, minerálne vody (nápoje), prášky na prípravu šumivých nápojov, selterská voda, minerálka, mandľové mlieko ako nápoj, sirupy na výrobu nápojov, nealkoholické nápoje, citrónády, tablety na prípravu šumivých nápojov, vody (nápoje).

(540) RIVAL

(731) Šofranko Ján, Široké 23, 082 37 Široké, SK;

(210) 1584-2002

(220) 28.05.2002

8 (511) 16, 35, 42

(511) 16 - Neperiodické tlačoviny z oblasti elektrotechniky a elektroniky.

35 - Sprostredkovateľská činnosť v oblasti nákupu a predaja tovarov.

42 - Poradenská činnosť v oblasti elektrotechniky a elektroniky.

(540) i-center

(731) i-center, spol. s r. o., Stará Vajnorská cesta 15, 831 04 Bratislava, SK;

(740) ROTT, RŮŽIČKA & GUTTMANN, v. o. s., Bratislava, SK;

(210) 1586-2002

(220) 28.05.2002

8 (511) 4, 9, 35, 36, 39

(511) 4 - Motorové palivá, pohonné hmoty do spaľovacích motorov, benzíny, motorové nafty, priemyselné oleje a tuky.

9 - Palivové čerpadlá pre čerpace stanice, benzínové čerpadlá na stanice pohonných hmôt, samoregulačné palivové čerpadlá, karty na bezhotovostný predaj palív, pohonných hmôt.

35 - Sprostredkovanie obchodu s tovarom; poradenská činnosť v obchode s tovarom; predaj a nákup palív včítane pohonných hmôt, olejov, nízkotuhných zmesí a potrieb pre motoristov, riadenie elektronického obchodu, marketingové štúdie, obchodný a podnikateľský prieskum, obchodný manažment, poskytovanie obchodných alebo podnikateľských informácií.

36 - Služby spojené s používaním čipových identifikačných kariet na nákup tovaru, vydávanie kariet na bezhotovostný predaj pohonných hmôt, platenie kartami.

39 - Skladovanie a transport motorových palív, pohonných hmôt a potrieb pre motoristov.

(540) TEMPO PLUS Diesel

(731) Slovnaft, a. s., Vlčie hrdlo, 824 12 Bratislava, SK;

(740) Šujanová Mária, Ing., Bratislava, SK;

(210) 1587-2002

(220) 28.05.2002

8 (511) 4, 9, 35, 36, 39

(511) 4 - Motorové palivá, pohonné hmoty do spaľovacích motorov, benzíny, motorové nafty, priemyselné oleje a tuky.

9 - Palivové čerpadlá pre čerpace stanice, benzínové čerpadlá pre stanice pohonných hmôt, samoregulačné palivové čerpadlá, karty na bezhotovostný predaj palív, pohonných hmôt.

35 - Sprostredkovanie obchodu s tovarom; poradenská činnosť v obchode s tovarom; predaj a nákup palív včítane pohonných hmôt, olejov, nízkotuhných zmesí a potrieb pre motoristov, riadenie elektronického obchodu, marketingové štúdie, obchodný a podnikateľský prieskum, obchodný manažment, poskytovanie obchodných alebo podnikateľských informácií.

36 - Služby spojené s používaním čipových identifikačných kariet na nákup tovaru, vydávanie kariet na bezhotovostný predaj pohonných hmôt, platenie kartami.

39 - Skladovanie a transport motorových palív, pohonných hmôt a potrieb pre motoristov.

(540)



(731) Slovnaft, a. s., Vlčie hrdlo, 824 12 Bratislava, SK;

(740) Šujanová Mária, Ing., Bratislava, SK;

(210) 1588-2002

(220) 28.05.2002

8 (511) 4, 9, 35, 36, 39

(511) 4 - Motorové palivá, pohonné hmoty do spaľovacích motorov, benzíny, motorové nafty, priemyselné oleje a tuky.

9 - Palivové čerpadlá pre čerpace stanice, benzínové čerpadlá pre stanice pohonných hmôt, samoregulačné palivové čerpadlá, karty na bezhotovostný predaj palív, pohonných hmôt.

35 - Sprostredkovanie obchodu s tovarom; poradenská činnosť v obchode s tovarom; predaj a nákup palív včítane pohonných hmôt, olejov, nízkotuhných zmesí a potrieb pre motoristov, riadenie elektronického obchodu, marketingové štúdie, obchodný a podnikateľský prieskum, obchodný manažment, poskytovanie obchodných alebo podnikateľských informácií.

36 - Služby spojené s používaním čipových identifikačných kariet na nákup tovaru, vydávanie kariet na bezhotovostný predaj pohonných hmôt, platenie kartami.

39 - Skladovanie a transport motorových palív, pohonných hmôt a potrieb pre motoristov.

(540)



- (591) žltá, čierna
 (731) Slovnaft, a. s., Vlčie hrdlo, 824 12 Bratislava, SK;
 (740) Šujanová Mária, Ing., Bratislava, SK;

(210) 1589-2002

(220) 28.05.2002

8 (511) 16, 35, 39

- (511) 16 - Časopisy, plagáty, katalógy, reklamné tlačivá, papier, kartón, lepenka a výrobky z týchto materiálov patriace do tejto triedy.
 35 - Distribúcia reklamných vzoriek; reklamná a propagačná činnosť; poskytovanie obchodných a podnikateľských informácií, podpora predaja, rozširovanie reklamných materiálov zákazníkom, sprostredkovanie nákupu a predaja tovaru.
 39 - Balenie a preprava tovarov, doručovanie listov, korešpondencie a tovarov, doprava a doručovanie pošty a balíkov.

(540) AUTO - MOTO BOX

- (731) Fabrika, spol. s r.o., Mliekárenská 8, 821 09 Bratislava, SK;

(210) 1590-2002

(220) 28.05.2002

8 (511) 16, 35, 39

- (511) 16 - Časopisy, plagáty, katalógy, reklamné tlačivá, papier, kartón, lepenka a výrobky z týchto materiálov patriace do tejto triedy.
 35 - Distribúcia reklamných vzoriek; reklamná a propagačná činnosť; poskytovanie obchodných a podnikateľských informácií, podpora predaja, rozširovanie reklamných materiálov zákazníkom, sprostredkovanie nákupu a predaja tovaru.
 39 - Balenie a preprava tovarov, doručovanie listov, korešpondencie a tovarov, doprava a doručovanie pošty a balíkov.

(540) UNIVERSITY BOX

- (731) Fabrika, spol. s r.o., Mliekárenská 8, 821 09 Bratislava, SK;

(210) 1591-2002

(220) 28.05.2002

8 (511) 16, 35, 39

- (511) 16 - Časopisy, plagáty, katalógy, reklamné tlačivá, papier, kartón, lepenka a výrobky z týchto materiálov patriace do tejto triedy.
 35 - Distribúcia reklamných vzoriek; reklamná a propagačná činnosť; poskytovanie obchodných a podnikateľských informácií, podpora predaja, rozširovanie reklamných materiálov zákazníkom, sprostredkovanie nákupu a predaja tovaru.

39 - Balenie a preprava tovarov, doručovanie listov, korešpondencie a tovarov, doprava a doručovanie pošty a balíkov.

(540) FITNESS BOX

- (731) Fabrika, spol. s r.o., Mliekárenská 8, 821 09 Bratislava, SK;

(210) 1598-2002

(220) 29.05.2002

8 (511) 11, 35, 37

- (511) 11 - Chladiace komory, chladiace prístroje, chladiace zariadenia a chladiace stroje.
 35 - Sprostredkovanie obchodu s tovarom.
 37 - Montáž, opravy a servis chladiacich zariadení.

(540) SCHIFFER

- (731) Schiffer Pavol, Horná č. 8, 976 11 Selce, SK;

(210) 1651-2002

(220) 31.05.2002

8 (511) 9, 12, 38, 42, 45

- (511) 9 - Prístroje a nástroje optické, signalizačné, kontrolné a prístroje a nástroje na meranie a váženie; prístroje na nahrávanie, prenos a reprodukciu zvuku alebo obrazu; magnetické nosiče údajov, záznamové disky; kódované magnetické karty; magnetické dekodéry; zariadenia na spracovanie údajov a počítače; diagnostické prístroje s výnimkou lekárskeho; elektrické hlásiče; navigačné nástroje; navigačné prístroje vozidiel - palubné počítače; navigačné satelitné prístroje; magnetické a optické nosiče údajov; odrušovače ako elektrotechnika; nahrané operačné programy; počítače; počítačový hardvér a softvér; radary; svetelné alebo signalizačné panely; zabezpečovacie zariadenia proti odcudzeniu a proti vniknutiu do objektov; zariadenia na zaznamenávanie vzdialenosti; zvukové poplašné zariadenia; zvukové signálne zariadenia.
 12 - Zabezpečovacie zariadenia proti odcudzeniu vozidiel a zabezpečovacie poplašné zariadenia proti odcudzeniu vozidiel.
 38 - Telekomunikačné služby; informačné kancelárie; telefonické služby; elektronická pošta; komunikácia prostredníctvom mobilných telefónov; počítačová komunikácia; posielanie správ; prenájom prístrojov na prenos správ; prenos signálu pomocou satelitu.
 42 - Návrh a vývoj počítačového hardvéru a softvéru; inštalácia a aktualizovanie počítačových programov; poradenstvo v oblasti počítačového hardvéru a softvéru.
 45 - Bezpečnostné služby na ochranu majetku; poradenstvo v oblasti bezpečnosti; sledovanie alarmov proti krádeži; vyhľadávanie odcudzených vozidiel.

(540) vision network

- (731) IMD international, s. r. o., Sibírska 11, 831 02 Bratislava, SK;
 (740) Litváková Edita, Ing., Bratislava, SK;

(210) 1661-2002

(220) 03.06.2002

8 (511) 9, 35, 38, 42

(511) 9 - Softvér.

35 - Prieskum trhu, obchodné poradenstvo a konzultačné služby v oblasti obchodnej činnosti.

38 - Poskytovanie telekomunikačných a audio-textových služieb prostredníctvom telekomunikačných zariadení.

42 - Grafická počítačová tvorba, automatizované spracovanie dát.

(540) LOGOFUN

(731) MegaVox, s. r. o., Cabanova 13/A, 841 02 Bratislava, SK;

(740) Fajnorová Mária, Ing., Bratislava, SK;

(210) 1662-2002

(220) 03.06.2002

(310) 2002-005545

(320) 28.01.2002

(330) JP

8 (511) 9

(511) 9 - PDA (osobný digitálny asistent), počítače a ich periférne zariadenia.

(540)

POCKET LOOX

(731) FUJITSU LIMITED, 1-1, Kamikodanaka 4-chome, Nakahara-ku, Kawasaki-shi, Kanagawa 211-8588, JP;

(740) Fajnorová Mária, Ing., Bratislava, SK;

(210) 1663-2002

(220) 03.06.2002

(310) 2001-111707

(320) 14.12.2001

(330) JP

8 (511) 9

(511) 9 - PDA (osobný digitálny asistent), počítače a ich periférne zariadenia.

(540)

LOOX

(731) FUJITSU LIMITED, 1-1, Kamikodanaka 4-chome, Nakahara-ku, Kawasaki-shi, Kanagawa 211-8588, JP;

(740) Fajnorová Mária, Ing., Bratislava, SK;

(210) 1664-2002

(220) 03.06.2002

8 (511) 12, 18, 20, 21, 22, 24, 25, 28

(511) 12 - Detské kočíky a doplnky k nim; kryty a prikrývky na detské kočíky, detské autosedačky a doplnky k nim; podložky k autosedačkám, detské chodúľky.

18 - Detské slnečníky, slnečníky k detským kočíkom, tašky k detským kočíkom, tašky na nosenie detí, detské nosiče s konštrukciou, detské nosiče bez konštrukcie, dojčenské ležadlá.

20 - Detské ohrady, detské postele, príslušenstvo k detským posteliam, lôžkoviny, matrace, preba-

ľovacie matrace, vankúše, paplóny, perinky, detské ochranné hniezda, detský nábytok, kúpacie a prebaľovacie skrinky a stoly, detské stoličky, ležadlá.

21 - Detské vaničky, prenosné detské vaničky.

22 - Striešky, markízy a baldachýny na detské postelky, striešky k autosedačkám.

24 - Prikrývky, posteľná bielizeň (lôžkoviny), ochranné poťahy na detský nábytok.

25 - Detské oblečenie vrátane osobnej bielizne, detské výbavičky, detské textilné plienky, detské vaky a nánožníky.

28 - Športové potreby obsiahnuté v triede 28, hry a hračky, postelky pre bábiky, kočíky pre bábiky.

(540)



(731) BABYLAND, spol. s r. o., Pestovateľská 9, 821 04 Bratislava, SK;

(740) Fajnorová Mária, Ing., Bratislava, SK;

(210) 1667-2002

(220) 03.06.2002

8 (511) 18, 25, 35

(511) 18 - Koža, koženka, výrobky z kože patriace do triedy 18.

25 - Odevy dámske, pánske, detské.

35 - Sprostredkovanie obchodu s tovarom.

(540) CHANTALL

(731) CHANTALL, s. r. o., Vajnorská 100, 831 03 Bratislava, SK;

(210) 1668-2002

(220) 03.06.2002

8 (511) 25

(511) 25 - Odevy, konfekcia, bielizeň, obuv, športová obuv, ponožky.

(540) YOUJOY

(731) YOUJOY s. r. o., Stará Vajnorská cesta 37, 832 18 Bratislava, SK;

(210) 1669-2002

(220) 03.06.2002

8 (511) 37, 40

(511) 37 - Plynoinštalatérsvo, stavebné práce.

40 - Šitie odevov.

(540)



Spol. s r.o.

(731) B.Q.M. spol. s r.o., Bottova 5, 080 01 Prešov, SK;

(210) 1672-2002

(220) 03.06.2002

8 (511) 32

(511) 32 - Minerálne vody, minerálne vody sýtené, ochutené alebo inak upravené; iné nealkoholické nápoje, ovocné nápoje a ovocné šťavy, sirupy a iné prípravky na výrobu nealkoholických nápojov.

(540) SQTIR

(731) MINERÁLNE VODY, a. s., Slovenská 19, 081 86 Prešov, SK;

(740) Holoubková Mária, Ing., Bratislava, SK;

(210) 1676-2002

(220) 03.06.2002

8 (511) 5

(511) 5 - Farmaceutické prípravky.

(540) XYREM

(731) Orphan Medical, Inc., 13911 Ridgedale Drive, Suite 250, Minnetonka, Minnesota 55305, US;

(740) Čechvalová Dagmar, Bratislava, SK;

(210) 1677-2002

(220) 03.06.2002

8 (511) 35, 39, 40, 41, 42

(511) 35 - Reprografia dokumentov, kopírovanie alebo rozmnožovanie dokumentov, reklama, vydávanie a aktualizovanie reklamných materiálov, rozširovanie reklamných materiálov k zákazníkovi, rozširovanie reklamných oznamov, reklama (on line) na počítačovej komunikačnej sieti, rozhlasová reklama, televízna reklama, prieskum trhu, poradenstvo v obchodnej oblasti, sprostredkovateľská činnosť v oblasti obchodu s tovarmi.

39 - Prenájom motorových člnov a jacht.

40 - Príprava podkladov pre tlač, tlač, tlačenie.

41 - Vydavateľská a nakladateľská činnosť, vydávanie periodickej a neperiodickej tlače, organizovanie kultúrnych, spoločenských a športových podujatí.

42 - Grafický dizajn, grafické a kresličské práce na PC podľa predlohy.

(540)

(591) modrá, čierna

(731) meridian Production, s. r. o., Dulovo námestie 8, 821 09 Bratislava, SK;

(740) Čechvalová Dagmar, Bratislava, SK;

(210) 1678-2002

(220) 04.06.2002

8 (511) 32

(511) 32 - Prípravky alebo príchuťi na výrobu nápojov, koncentráty a sirupy na výrobu nápojov, ovocné šťavy, džúsy a sirupy, nealkoholické nápoje, nealkoholické nápoje obohatené vitamínmi alebo minerálmi, iónové a energetické nápoje nealkoholické, proteínové nealkoholické nápoje, diétne nápoje, želatínové nápoje, tablety a prášky na prípravu šumivých nealkoholických nápojov, ovocné nealkoholické nápoje, nealkoholické ná-

poje s príchuťou ovocia, minerálne vody, pramenité vody, sódová voda, voda, šumivé nealkoholické nápoje, miešané nápoje nealkoholické, aperitívy nealkoholické.

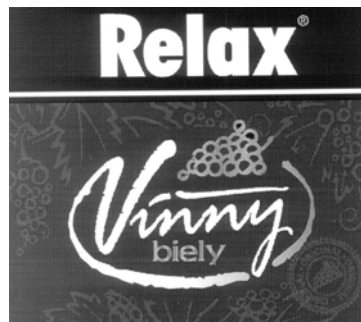
(540)

(731) WALMARK, spol. s r. o., Framborská 58, 010 01 Žilina, SK;

(740) Mešková Viera, Ing., Bratislava, SK;

(210) 1679-2002

(220) 04.06.2002

8 (511) 32

(511) 32 - Prípravky alebo príchuťi na výrobu nápojov, koncentráty a sirupy na výrobu nápojov, ovocné šťavy, džúsy a sirupy, nealkoholické nápoje, nealkoholické nápoje obohatené vitamínmi alebo minerálmi, iónové a energetické nápoje nealkoholické, proteínové nealkoholické nápoje, diétne nápoje, želatínové nápoje, tablety a prášky na prípravu šumivých nealkoholických nápojov, ovocné nealkoholické nápoje, nealkoholické nápoje s príchuťou ovocia, minerálne vody, pramenité vody, sódová voda, voda, šumivé nealkoholické nápoje, miešané nápoje nealkoholické, aperitívy nealkoholické.

(540)

(731) WALMARK, spol. s r. o., Framborská 58, 010 01 Žilina, SK;

(740) Mešková Viera, Ing., Bratislava, SK;

(210) 1680-2002

(220) 04.06.2002

8 (511) 32

(511) 32 - Prípravky alebo príchuťi na výrobu nápojov, koncentráty a sirupy na výrobu nápojov, ovocné šťavy, džúsy a sirupy, nealkoholické nápoje, nealkoholické nápoje obohatené vitamínmi alebo minerálmi, iónové a energetické nápoje nealkoholické, proteínové nealkoholické nápoje, diétne nápoje, želatínové nápoje, tablety a prášky na prípravu šumivých nealkoholických nápojov, ovocné nealkoholické nápoje, nealkoholické ná-

poje s príchut'ou ovocia, minerálne vody, pramenité vody, sódová voda, voda, šumivé nealkoholické nápoje, miešané nápoje nealkoholické, aperitívy nealkoholické.

(540) Relax Vínyy

(731) WALMARK, spol. s r. o., Framborská 58, 010 01 Žilina, SK;
(740) Mešková Viera, Ing., Bratislava, SK;

(210) 1681-2002

(220) 04.06.2002

8 (511) 32

(511) 32 - Prípravky alebo príchuti na výrobu nápojov, koncentráty a sirupy na výrobu nápojov, ovocné alebo zeleninové šťavy, džúsy a sirupy, nealkoholické nápoje, nealkoholické nápoje obohatené vitamínmi alebo minerálmi, iónové a energetické nápoje nealkoholické, proteínové nealkoholické nápoje, diétne nápoje, želatínové nápoje, tablety a prášky na prípravu šumivých nealkoholických nápojov, ovocné alebo zeleninové nealkoholické nápoje, nealkoholické nápoje s príchut'ou ovocia alebo zeleniny, minerálne vody, pramenité vody, sódová voda, voda, šumivé nealkoholické nápoje, miešané nápoje nealkoholické, paradajková šťava ako nápoj, aperitívy nealkoholické.

(540) Relax Gold Cola

(731) WALMARK, a. s., Oldřichovice č. 44, 739 61 Trinec, CZ;
(740) Mešková Viera, Ing., Bratislava, SK;

(210) 1682-2002

(220) 04.06.2002

8 (511) 41

(511) 41 - Organizovanie kultúrnych podujatí, hudobných festivalov, organizovanie športových podujatí, organizovanie športových a zábavných súťaží, zábava.

(540) Bažant Pohoda

(731) Heineken Slovensko, a. s., Štefánikova 79, 949 01 Nitra, SK;
(740) PATENTSERVIS BRATISLAVA, a. s., Bratislava, SK;

(210) 1683-2002

(220) 04.06.2002

8 (511) 41

(511) 41 - Organizovanie kultúrnych podujatí, hudobných festivalov, organizovanie športových podujatí, organizovanie športových a zábavných súťaží, zábava.

(540)



(591) čierna, biela, žltá, zelená, zlatá, červená, oranžová

(731) Heineken Slovensko, a. s., Štefánikova 79, 949 01 Nitra, SK;

(740) PATENTSERVIS BRATISLAVA, a. s., Bratislava, SK;

(210) 1686-2002

(220) 05.06.2002

8 (511) 34

(511) 34 - Cigaretový tabak, fuľkový a fajkový tabak.

(540)



(731) DÝMKA, s. r. o., Vladimířská 2455, 440 01 Louny, CZ;

(740) Hojčuš Peter, Ing., Bratislava, SK;

(210) 1689-2002

(220) 05.06.2002

8 (511) 34

(511) 34 - Tabak v spracovanom alebo nespracovanom stave; substancie na fajčenie predávané zvlášť alebo v zmesi s tabakom, bez liečivých alebo hojlivých účinkov; šnupací tabak; potreby pre fajčiarov patriace do triedy 34; cigaretové papieriky, cigaretové trubičky a zápalky.

(540)



(731) GALLAHER LIMITED, Members Hill, Brooklands Road, Weybridge, Surrey KT13 OQU, GB;

(740) Fajnorová Mária, Ing., Bratislava, SK;

(210) 1691-2002

(220) 05.06.2002

8 (511) 29, 30

(511) 29 - Polievky, instantné polievky, konzervované polievky, prípravky na výrobu polievok, mäsové extrakty, zeleninové extrakty, instantné omáčky, instantné pokrmy a jedlá.

30 - Instantné cestoviny, instantné desiatové jedlá s cestovinami.

(540)



- (591) žltá, červená, modrá, biela
 (731) Nguyen Thuy, Starobní 1090/24, 700 30 Ostrava - Vítkovice, CZ;
 (740) Kubíny Peter, Trenčín, SK;

(210) 1696-2002
 (220) 05.06.2002

8 (511) 24

- (511) 24 - Tkaniny, látky na textilné využitie; tkaniny.

(540) **MOFOS**

- (731) QST, s. r. o., MPČL 20, 977 01 Brezno, SK;

(210) 1697-2002
 (220) 05.06.2002

8 (511) 35, 36, 39

- (511) 35 - Obchodný alebo podnikateľský prieskum, obchodný manažment a podnikové poradenstvo, pomoc pri riadení obchodnej činnosti, poradenstvo v obchodnej činnosti, sprostredkovanie obchodu s tovarom.

36 - Colné služby, sprostredkovanie colných služieb.

39 - Prenájom automobilov a iných vozidiel, prenájom skladísk a skladov, prenájom skladovacích kontajnerov, skladovanie, skladovanie tovaru, sprostredkovanie skladovania.

(540) **KOOPERA**

- (731) KOOPERA, s. r. o., Ladomerská Vieska 23, 965 01 Ladomerská Vieska, SK;

(210) 1802-2002
 (220) 14.06.2002

8 (511) 5

- (511) 5 - Farmaceutické prípravky.

(540) **SENSIPAR**

- (731) AMGEN, Inc., One Amgen Center Drive, Thousand Oaks, California 91320-1789, US;

(740) Bezák Marián, Ing., Bratislava, SK;

(210) 1804-2002
 (220) 14.06.2002

8 (511) 35

- (511) 35 - Zostavovanie výrobkových radov (okrem dopravy) v supermarkete pre tretie osoby na upútanie pozornosti spotrebiteľov.

(540) **ALDI**

- (731) Aldi GmbH & Co. KG, Burgstrasse 37, D-45476 Mülheim an der Ruhr, DE;

(740) Bušová Eva, JUDr., Bratislava, SK;

(210) 1805-2002
 (220) 14.06.2002

(310) 76/349,898

(320) 19.12.2001

(330) US

8 (511) 9

- (511) 9 - Počítačový hardvér, polovodičové zariadenia, mikroprocesorové moduly, subsystemy počítačového hardvéru, počítačový softvér, najmä softvér operačných systémov, hrací softvér a 3D grafický softvér.

(540) **AMD OPTERON**

- (731) ADVANCED MICRO DEVICES, INC. spoločnosť zriadená podľa zákonov štátu Delaware, One AMD Place, Sunnyvale, California 94088, US;

(740) Tomeš Pavol, Ing., Bratislava, SK;

(210) 1954-2002

(220) 03.07.2002

8 (511) 33

- (511) 33 - Liehoviny, alkoholické nápoje s výnimkou piva.

(540)



- (731) ST. NICOLAUS, a. s., 1. mája 113, 031 28 Liptovský Mikuláš, SK;

(210) 1957-2002

(220) 03.07.2002

8 (511) 32, 33, 35

- (511) 32 - Nealkoholické nápoje, nealkoholické výťažky z ovocia, príchuťi na výrobu nápojov, sirupy na výrobu nápojov, stolové vody, vody ako nápoje.

33 - Víno, alkoholické nápoje.

35 - Sprostredkovanie obchodu s tovarom, reklamná činnosť.

(540) **Remix**

- (731) Vitis trade, s. r. o., Sásovská cesta 41, 974 01 Banská Bystrica, SK;

(210) 1958-2002

(220) 03.07.2002

8 (511) 5

- (511) 5 - Zmrazená býčia sperma.

(540)



WORLD-WIDE SIRES

- (731) WORLD WIDE SIRES, LTD, 11740 U. S. Rt. 42, Plain City, Ohio 43064, US;

(740) ROTT, RŮŽIČKA & GUTTMANN, v. o. s., Bratislava, SK;

(210) 1959-2002

(220) 03.07.2002

8 (511) 19

(511) 19 - Drevo (opracované); drevo (opracované stolárske); drevo (pílené); drevo (spracované); drevo (stavebné); drevo, ako polotovar; dvere s výnimkou kovových; dverové prahy s výnimkou kovových; dverové rámy s výnimkou kovových; lišty s výnimkou kovových; okenice s výnimkou kovových; okenné rámy s výnimkou kovových; okná s výnimkou kovových; rámové konštrukcie s výnimkou kovových; rámy (okenné) s výnimkou kovových; skladacie dvere s výnimkou kovových; výplne dverí s výnimkou kovových; zárubne s výnimkou kovových.

(540)

(591) oranžová, čierna

(731) WESER - okná - dvere s. r. o., Trenčianska cesta 27, 915 01 Nové Mesto nad Váhom, SK;

(210) 1961-2002

(220) 04.07.2002

8 (511) 4

(511) 4 - Hydraulické oleje, mazacie oleje a mazacie tuky.

(540) ENVIROSYN

(731) ExxonMobil Oil Corporation, a New York corporation, 5959 Las Colinas Boulevard, Irving, Texas 75039-2298, US;

(740) Bušová Eva, JUDr., Bratislava, SK;

(210) 1962-2002

(220) 04.07.2002

8 (511) 5

(511) 5 - Farmaceutické a medicínske prípravky na rakovinu.

(540) AFFINITAC

(731) ELI LILLY AND COMPANY, Lilly Corporate Center, Indianapolis, Indiana 46285, US;

(740) Bezák Marián, Ing., Bratislava, SK;

(210) 1963-2002

(220) 04.07.2002

8 (511) 21

(511) 21 - Zubné kefky.

(540) ORAL-B CLASSIC

(731) Gillette Canada Company, also trading as Oral-B Laboratories, 4 - Robert Speck Parkway, Mississauga, Ontario L4Z 4C5, CA;

(740) Čechvalová Dagmar, Bratislava, SK;

(210) 1966-2002

(220) 04.07.2002

8 (511) 16, 35, 39, 40, 42

(511) 16 - Periodická a neperiodická tlač obsahujúca najmä inzertné, reklamné a obchodné informácie.

35 - Sprostredkovanie obchodu s tovarmi; podpora predaja pre tretie osoby; reklama; vydávanie, aktualizovanie a rozširovanie reklamných alebo inzertných materiálov zákazníkovi; uverejňovanie reklamných textov; inzertná činnosť; marketing; prieskum a analýza trhov; prieskum verejnej mienky; obchodné alebo podnikateľské informácie; kopírovanie alebo rozmnožovanie dokumentov; zbieranie a zoradovanie údajov do centrálnej databázy, automatizované spracovanie dát.

39 - Distribúcia a expedícia tlačovín.

40 - Tlač.

42 - Aktualizovanie, inštalácia a spúšťanie počítačových programov; obnovovanie počítačových databáz; prenájom prístupového času k databázam; počítačové programovanie.

(540)

(591) biela, žltá, zelená, červená

(731) Spravodaj Nitra, spol. s r. o., Kmeťkova 10, 949 01 Nitra, SK;

(740) Máčajová Mária, Ing., Nitra, SK;

(210) 1967-2002

(220) 04.07.2002

8 (511) 16, 35, 39, 40, 42

(511) 16 - Periodická a neperiodická tlač obsahujúca najmä inzertné, reklamné a obchodné informácie.

35 - Sprostredkovanie obchodu s tovarmi; podpora predaja pre tretie osoby; reklama; vydávanie, aktualizovanie a rozširovanie reklamných alebo inzertných materiálov zákazníkovi; uverejňovanie reklamných textov; inzertná činnosť; marketing; prieskum a analýza trhov; prieskum verejnej mienky; obchodné alebo podnikateľské informácie; kopírovanie alebo rozmnožovanie dokumentov; zbieranie a zoradovanie údajov do centrálnej databázy, automatizované spracovanie dát.

39 - Distribúcia a expedícia tlačovín.

40 - Tlač.

42 - Aktualizovanie, inštalácia a spúšťanie počítačových programov; obnovovanie počítačových databáz; prenájom prístupového času k databázam; počítačové programovanie.

(540)

(591) biela, čierna, žltá, červená

(731) Spravodaj Nitra, spol. s r. o., Kmeťkova 10, 949 01 Nitra, SK;

(740) Máčajová Mária, Ing., Nitra, SK;

(210) 1968-2002

(220) 04.07.2002

8 (511) 9, 38

(511) 9 - Elektrické a elektronické komunikačné a telekomunikačné zariadenia a nástroje, komunikačné a telekomunikačné zariadenia a nástroje, elektrické a elektronické zariadenia a nástroje na spracovanie, prihlasovanie, uchovávanie, prenos, vyberanie alebo príjem údajov, zariadenia a nástroje na zaznamenávanie, prenos alebo reprodukciu zvuku, obrazov alebo kódovaných údajov, televízne zariadenia a nástroje, hologramy, počítače, periférne vybavenie pre počítače, programované elektronické obvody na prenos údajov, počítačové programy, počítačový softvér, disky, pásky a drôty, pričom všetky sú magnetické nosiče údajov, čisté a už nahrané magnetické karty, počítačový softvér z internetu, elektronické publikácie (ktoré možno načítať) poskytované on-line z počítačových databáz alebo internetu, počítačový softvér a telekomunikačné zariadenia (vrátane modemov) umožňujúce pripojenie na databázy a internet, počítačový softvér umožňujúci vyhľadávanie údajov, digitálnej hudby (ktorú možno načítať) poskytovanej z počítačovej databázy alebo internetu, digitálna hudba (ktorú možno načítať) poskytovaná z internetových webovských stránok vo formáte MP3, zariadenia na prehrávanie hudby z internetu, MP3 prehrávače, satelitné vysielacie a prijímače, elektrické drôty a káble, odporové káble, elektródy, paging, rádio paging a rádiotelefónne zariadenia a nástroje, telefóny, mobilné telefóny a telefónne príručné zariadenia, príslušenstvo k telefónom a príručným telefónnym zariadeniam, adaptéry, ktoré možno používať s telefónmi, nabíjačky batérií, ktoré sa používajú s telefónmi, stolové alebo do auta zabudovateľné jednotky obsahujúce reproduktory umožňujúce používanie príručných telefónnych zariadení bez použitia rúk, držiaky príručných telefónov zabudovateľné do auta, tašky a kufríky špeciálne upravené na držanie alebo prenášanie prenosných telefónov a telefónneho vybavenia a príslušenstva, osobné výpočtové organizéry, antény, batérie, mikroprocesory, klávasnice, modemy, globálne elektronické systémy určujúce polohu, elektronické navigačné a polohu určujúce zariadenia a nástroje, zariadenia a nástroje na monitoring (iný ako monitoring typu in-vivo), rádio-zariadenia a nástroje, elektrické ovládanie, testovacie (iné ako testovanie typu in-vivo), signalizačné, kontrolné (dohliadacie) a učebné zariadenia a nástroje, optické a elektro-optické zariadenia a nástroje, videofilmy, elektrické a elektronické zariadenia a periférne vybavenie určené alebo prispôbené na používanie s počítačmi, audiovizuálne zariadenia a vybavenie a nástroje pre elektronické hry, časti a súčasti všetkých spomenutých tovarov.

38 - Telekomunikácie, komunikácie, telefón, fax, telex, zber správ a prenos, rádio-paging a služby elektronickej pošty, prenos a príjem údajov a informácií, služby doručovania elektronických správ, on-line informačné služby súvisiace s telekomunikáciami, služby výmeny údajov, prenos údajov telekomunikáciami, služby satelitnej komunikácie, spravodajstvo alebo prenos rádiových a televíznych programov, služby videotextu, textu a prehládanie údajov, služby videosppráv, služby videokonferencií, služby videotelefonu,

telekomunikácia informácie (vrátane webovských stránok), počítačové programy a iné údaje, poskytovanie užívateľského prístupu na internet, poskytovanie telekomunikačného spojenia na internet a databázy, poskytovanie a prevádzka elektronických konferencií, diskusných skupín a diskusných miestností, poskytovanie prístupu na webovské stránky s digitálnou hudbou na internete, poskytovanie prístupu na MP3 webovské stránky na internete, doručovanie digitálnej hudby telekomunikáciami, prevádzka vyhľadávacích strojov, služby telekomunikačného prístupu, prenos správ a obrazov pomocou výpočtovej techniky, komunikácia cez počítač, služby spravodajskej agentúry, prenos správ a informácií o súčasnom dianí, prenájom, lízing a podnájom zariadení, nástrojov, prostriedkov alebo komponentov na použitie pri poskytovaní spomenutých služieb, poradenské, informačné a konzultačné služby súvisiace s uvedeným.

(540) Pomaranč

(731) Orange Personal Communications Services Limited, St. James Court, Great Park Road, Almondsbury Park, Bradley Stoke, Bristol, GB;

(740) Csekes Erika, JUDr., Bratislava, SK;

(210) 1974-2002

(220) 04.07.2002

8 (511) 35, 41

(511) 35 - Sprostredkovanie nákupu a predaja tovarov, maloobchodné služby v oblasti starožitností.

41 - Organizovanie kultúrnych spoločenských a športových podujatí.

(540)

(731) AVANT, a. s., Vajanského 2, 984 01 Lučenec, SK;

(210) 1981-2002

(220) 08.07.2002

8 (511) 7, 9, 11, 16, 35, 37, 38, 41, 42

(511) 7 - Elektrické stroje a prístroje na čistenie, elektrické kuchynské stroje, kuchynské elektrické roboty, mlynčeky elektrické pre domácnosť, umývačky na riad, stroje na výrobu nápojov, nožnice elektrické, práčky, stroje a obrábacie stroje.

9 - Zvukové poplašné zariadenia, automatické distribučné stroje, hudobné automaty, hracie skrine uvádzané do chodu vhođením mince, elektrické batérie a články, centrálné procesorové jednotky, diktafony, magnetické disky, kompaktné disky nahrané i nenahrané, prehrávače kompaktných diskov, faxy, telefóny, prenosné telefóny, kalkulačky, elektronické zápisníky, filmové kamery, videokamery a fotografické prístroje, gramofóny, gramofónové platne, hracie prístroje fungujúce po pripojení na televízne prijímače, televízne hry, televízory, hracie skrine (pre počítače), káble elektrické, kopírovacie zariadenia a stroje, kozmetické prístroje elektrické, magnetické disky, magnetické pásky a kazety, magneto-

fóny, videorekordéry, mikroprocesory, modemy, monitory, počítače, nahrané počítačové programy, počítačové periférie, nosiče zvukových a obrazových záznamov, nosiče dát magnetické a optické, audio- a videoprijímače, slúchadlá, prístroje na reprodukciu zvuku, rádiá, rozhlasové prijímače, magnetofóny a prehrávače do vozidiel, reproduktory, zosilňovače.

11 - Prístroje na osvetľovanie, vykurovanie, výrobu pary, na varenie, prístroje chladiace, na sušenie, ventiláciu, rozvod vody a sanitárne zariadenia.

16 - Papier, lepenka a výrobky z týchto materiálov, ktoré nie sú zaradené do iných tried, tlačiarenské výrobky, návody na použitie pre elektronické výrobky a pre programové vybavenie, fotografie, prospekty, katalógy, plagáty, kalendáre, papiernický tovar, lepidlá pre papierenstvo alebo domácnosť, štetce, písacie stroje a kancelárske potreby (okrem nábytku), učebné a vyučovacie pomôcky s výnimkou prístrojov, plastické obaly.

35 - Prieskum trhu, reklama, poskytovanie obchodných alebo podnikateľských informácií v oblasti hardvéru, obchodné poradenstvo v oblasti manažmentu a riadenia podnikov, ľudských zdrojov, obchodu, marketingu a informačných systémov, automatizované spracovanie dát, poskytovanie informačných a reklamných služieb pri sprostredkovaní obchodnej činnosti na internete, on-line inzercia, organizovanie veľtrhov a výstav na obchodné účely.

37 - Montáž, údržba a opravy kancelárskych strojov a zariadení, telekomunikačných prístrojov, počítačov, prístrojov na reprodukciu zvuku alebo obrazu, zariadení čistiacich, osvetľovacích, vykurovacích, chladiacich a sušiacich.

38 - Služby zabezpečujúce audiovizuálnu komunikáciu prostredníctvom informačných a telekomunikačných sietí, rozširovanie a prenos informácií, dát a správ prostredníctvom informačných a telekomunikačných prostriedkov, šírenie elektronických publikácií prostredníctvom počítačových sietí a satelitov.

41 - Výchova, zábava, vzdelávanie a vyučovanie, najmä riadenie tréningových programov pre personál v servisnom obchode s počítačmi, usporadúvanie školiacich kurzov, školení a seminárov v oblasti výpočtovej techniky.

42 - Počítačové programovanie, tvorba softvéru, obnova počítačových dát, prenájom počítačov a počítačového softvéru, aktualizácia a inštalácia počítačových programov, tvorba počítačových systémov, poradenské služby v oblasti počítačového hardvéru a softvéru, prenos dát alebo dokumentov z fyzických nosičov na elektrické nosiče, tvorba a správa webových stránok, tvorba multimediálnych dokumentov, informačných databáz a elektronických periodík.

(540) PRODEAL

(731) ProCA spol. s r.o., Průchova 709/54, 150 00 Praha 5, CZ;

(740) Hojčuš Peter, Ing., Bratislava, SK;

(210) 1982-2002

(220) 08.07.2002

8 (511) 41

(511) 41 - Semináre - konferencie, organizovanie medzinárodnej konferencie s uvedeným názvom a logom.

(540)

**PRIEMYSELNÉ PECE
A ŽIARUVZDORNÉ MATERIÁLY
INDUSTRIAL FURNACES
AND REFRACTORY MATERIALS**



(591) tehlovočervená, červená, čierna, sivá

(731) Ing. Igor Kubovčík - KVV, Tokajčicka 6, 040 22 Košice, SK;

(210) 1983-2002

(220) 08.07.2002

8 (511) 29

(511) 29 - Kyslé mliečne nápoje.

(540)



(731) Liptovská mliekareň, a. s., 1. mája 124, 031 80 Liptovský Mikuláš, SK;

(740) Holoubková Mária, Ing., Bratislava, SK;

(210) 1984-2002

(220) 08.07.2002

8 (511) 29, 30, 31, 32, 35, 39

(511) 29 - Mlieko čerstvé, sušené, kondenzované, srvátka, zakysané mliečne nápoje, jogurt, maslo, smotana, šľahačka, syry, bryndza a ostatné mliečne výrobky zaradené do triedy 29; konzervované, sušené a tepelne spracované ovocie a zelenina; rôsoly; džemy; marmelády; ovocné zavaraniny; ovocné pretlaky; vajcia; jedlé oleje a tuky; margarín; mäsové a udenárske výrobky z mäsa; mäsové výťažky; ryby; konzervované ryby a rybie výrobky vrátane mrazených; hydina vrátane mrazenej a výrobky z hydiny; zverina a ostatné mäsové výrobky zaradené do triedy 29.

30 - Káva, kávové nápoje; čaj; kakao; cukor; ryža; múka a výrobky z obilia, chlieb, pekárské a cukrárske výrobky; zmrzliny; med; melasový sirup; cestoviny; kvasnice; prášky do pečiva; paprika; horčica; ocot; omáčky ako chuťové prísady; aromatické prípravky do potravín; korenie a koreninové zmesi; kuchynská soľ; kukurica; cukriky; cukrovinky; čokoládové nápoje.

31 - Čerstvé ovocie a zelenina.

32 - Nealkoholické nápoje; minerálne a sytené vody a iné, ovocné nápoje a ovocné nealkoholické šťavy; sirupy a iné prípravky na výrobu nápojov.

35 - Sprostredkovanie obchodu s uvedenými tovarmi.

39 - Cestná nákladná doprava.

**(540) NEMUSÍTE ROZUMIEŤ
ABY STE POCHOPILI**

(731) Liptovská mliekareň, a. s., 1. mája 124, 031 80 Liptovský Mikuláš, SK;

(740) Holoubková Mária, Ing., Bratislava, SK;

(210) 1986-2002

(220) 08.07.2002

8 (511) 29

(511) 29 - Mlieko čerstvé, sušené, kondenzované, srvátka, zakysané mliečne nápoje, syry a ostatné mliečne výrobky zaradené do triedy 29.

(540) MERTUK

(731) Liptovská mliekareň, a. s., 1. mája 124, 031 80 Liptovský Mikuláš, SK;

(740) Holoubková Mária, Ing., Bratislava, SK;

(210) 1988-2002

(220) 08.07.2002

8 (511) 7

(511) 7 - Ropné nástroje a zariadenia, najmä zdvíhadlá; čerpadlá a hnacie čerpadlá; stožiare; vrtné veže; vrtné zariadenia; rotačné stolové pohonné zostavy; nárazové vrtacie zostavy; spojky; kotvové podpery; skrutkové upínacie puzdrá; mobilné jednotky nesúce ramená žeriava, žeriavy; ťažné stroje; navijaky; hnacie mechanizmy s meniteľnou rýchlosťou; zostavy na jadrové vŕtanie a výplachové čerpanie; zhŕňáče, plniče; ohýbačky rúr; viacúčelové vrtné údržbárske (servisné) jednotky ťahačového typu s rôznym príslušenstvom na čistenie, hĺbenie, vŕtanie s nástrojmi na lane a na rotačné a jadrové vŕtacie operácie.

(540) CARDWELL

(731) National-Oilwell, L. P., 10000 Richmond Avenue, Suite 400, Houston, Texas 77042-4200, US;

(740) Fajnorová Mária, Ing., Bratislava, SK;

(210) 1989-2002

(220) 09.07.2002

8 (511) 7, 9, 12

(511) 7 - Motory, hnacie jednotky a ich časti; ventily, vzduchové ventily a regulátory ventilov; nasávacie a výfukové ventily, ventilové rozvody a ventilové pružiny, zdvihy ventilov, vedenia ventilov, krúžky na sedlá ventilov, tesnenia vretien ventilov, tesnenia pod hlavou valcov; zapalovacie sviečky, iskrové kódy, kryty na zástrčky, zapalovacie cievky, zapalovacie systémy a súčiastky, spodné časti kľukovej skrine, vačkové hriadele, vačkové kolesá, vačkové remenice, piesty, piestové krúžky, kľukové hriadele, tlmiče, ojnice, ojnicné skrutky, klzné ložiská, ložiská ojnic, rovinné kovové ložiská, kryty vačiek; ploché tesnenia a vložky; valce ako súčasti príslušenstvá na vozidlá; indukčné systémy, karburátory a prívoody

do karburátorov; čističe vzduchu, súčasti čističov vzduchu, súpravy na inštaláciu čističov vzduchu, filtre a nasávacie prvky, prívodné rúrky, nasávacie potrubia; rozdeľovače; systémy a súpravy na turbo plnenie a preplňovanie a časti toho istého; súpravy turbín; vypúšťacie ventily, regulátory a obmedzovače plnenia; pretlakové ventily a ovládače na premenné ovládanie ventilov; výstupy odpadov; jednotky na prívod paliva; vstrekovalče paliva a dýzy vstrekovalčov paliva, súpravy na inštaláciu vstrekovalčov; regulátory paliva, palivové čerpadlá, tlakové spínače, mazacie systémy do motorov, olejové potrubia, olejové čerpadlá a olejové filtre, súpravy na inštaláciu olejových filtrov, olejové chladiče a príslušné hadice, chladiče automatických prevodoviek; vyrovnávacie nádrže, výfukové systémy motorov a ich časti, tlmiče, výfukové zberné potrubia, katalytické meniče, tlmiče výfuku a prírubby, výfukové potrubia, spojky a svorky pre ne, rozdeľovače a krúžky; ložiská; chladiace systémy, medzistupňové chladiče a súpravy na inštaláciu medzistupňových chladičov, chladiče; retardéry; ozubené kolesá a prevodovky; súčasti a príslušenstvá všetkého uvedeného tovaru.

9 - Elektrické a elektronické prístroje a zariadenia; kontrolné a testovacie prístroje a zariadenia; elektronické regulátory, elektronické časové spínače, elektronické kontrolné zariadenia, merače, prístroje a meracie zariadenia, tachometre, voltmetre, ampérmetre, teplomery na výfuky motorov a medzistupňové chladiče, merače stúpania a klesania, výškomery a tlakomery, merače tlaku oleja, merače teploty vzduchu, vody a oleja, merače špičkového zariadenia, merače a senzory prúdenia a rýchlosti vzduchu, merače vstupnej teploty motora, merače podtlaku, združené merače, merače turbo zosilnenia a turbo časovače; elektronické regulátory turbo zosilnenia, štartéry motora; regulátory pre jednotky na vstrekovanie paliva a jednotky na prívod paliva, zväzky vodičov, činičlá, zariadenia na prerušovanie prívodu paliva, ukazovatele stavu paliva, merače paliva a merače tlaku paliva; obmedzovače rýchlosti; merače tlaku motora, grafické kontrolné počítače, zariadenia na diaľkové ovládanie zapalovania; počítače na monitorovanie a riadenie motorov; palivové počítače; automatické regulátory svetla; automatické regulátory tlaku oleja, adaptéry signálov otáčok; automatické ukazovatele polohy ozubených prevodov; elektronické ovládače rozdeľovania krútiaceho momentu; elektronické tlmiče nárazov a zadné ovládače riadenia; indikátory polohy ozubených prevodov; elektronické regulátory ventilov; zariadenia na prerušovanie prívodu paliva; regulátory zmesi; regulátory pomeru paliva a vzduchu, elektronické obmedzovače otáčok motora, ovládače prepĺňania; výstražné monitorovacie zariadenia, výstražné zariadenia, zariadenia na monitorovanie intenzity klepania, zariadenia na monitorovania vstrekovalčích impulzov, držiaky na merače, konzoly na merače, inštalčné súpravy na merače, prilby, zemné káble (šnúry), časti a príslušenstvá všetkého uvedeného tovaru.

12 - Vozidlá, zariadenia na pohyb po zemi, vo vzduchu, vo vode; závodné autá a motokáry; motocykle, motorové vozidlá a motorové hnacie jednotky, časti a príslušenstvá toho istého; lietadlá a lode; letecké motory, lodné motory, moto-

ry do modelov lietadiel; motory do modelov riadených rádiom vrátane modelov áut, lietadiel a lodí riadených rádiom, lietadlá a motory lietadiel a časti a príslušenstvá toho istého; lietadlá a/alebo časti a príslušenstvá lietadiel; lode a/alebo časti a príslušenstvá lodí; prevodovky a ozubené prevody, automatické prevody, hnacie hriadele, spojky, kotúče a lamely spojok; zostavy krytov spojok, komponenty na vypínanie spojok; zotrvačníky; výfuky a tlmíče a časti toho istého; brzdiace zariadenia, časti a príslušenstvá toho istého; brzdové doštičky a čeluste; brzdové kotúče; tlmíče nárazov, pružiny a závesy; nastaviteľné závesné systémy, stabilizátory, podpery na oporné vankúše; žiarovky do pozemných vozidiel; časti a príslušenstvá všetkého uvedeného tovaru.

(540)



(731) HKS CO., LTD., 2266 Kamiide, Fujinomiya-shi, Shizuoka, JP;
(740) Bušová Eva, JUDr., Bratislava, SK;

(210) 1990-2002

(220) 09.07.2002

(310) 2289787

(320) 11.01.2002

(330) GB

8 (511) 5

(511) 5 - Farmaceutické a zverolekárske prípravky a substancie.

(540) **NILUXA**

(731) Pfizer Products Inc., a Connecticut corporation, Eastern Point Road, Groton, Connecticut 06340, US;
(740) Bušová Eva, JUDr., Bratislava, SK;

(210) 1991-2002

(220) 09.07.2002

(310) 2289788

(320) 11.01.2002

(330) GB

8 (511) 5

(511) 5 - Farmaceutické a zverolekárske prípravky a substancie.

(540) **TESCALA**

(731) Pfizer Products Inc., a Connecticut corporation, Eastern Point Road, Groton, Connecticut 06340, US;
(740) Bušová Eva, JUDr., Bratislava, SK;

(210) 1992-2002

(220) 09.07.2002

(310) 2289796

(320) 11.01.2002

(330) GB

8 (511) 5

(511) 5 - Farmaceutické a zverolekárske prípravky a substancie.

(540) **TRESCALA**

(731) Pfizer Products Inc., a Connecticut corporation, Eastern Point Road, Groton, Connecticut 06340, US;

(740) Bušová Eva, JUDr., Bratislava, SK;

(210) 1993-2002

(220) 09.07.2002

8 (511) 31

(511) 31 - Potrava pre zvieratá.

(540) **IAMS**

(731) The Iams Company, spoločnosť zriadená podľa zákonov štátu Ohio, 7250 Poe Avenue, Dayton, Ohio, US;

(740) Bušová Eva, JUDr., Bratislava, SK;

(210) 1994-2002

(220) 09.07.2002

(310) 2618643

(320) 15.03.2002

(330) EM

8 (511) 9, 16, 35, 41, 42

(511) 9 - Počítače, počítačový hardvér a počítačový softvér, časti a príslušenstvo všetkých uvedených tovarov; periférne zariadenia k počítačom; integrované obvody; elektronické publikácie (kopírovateľné); počítačový hardvér a počítačový softvér na spravovanie báz dát, počítačové programy; počítačový softvér a publikácie v elektronickej forme (kopírovateľné) dodávané on-line z báz dát, z vybavenia poskytovaného v globálnej počítačovej sieti alebo na internete; interaktívny počítačový softvér, zariadenia na vyhľadávanie elektronických informácií z globálnej počítačovej siete alebo z internetu; počítačový softvér na použitie pri dodávaní, rozmiestňovaní a spravovaní softvérových aplikácií a dát prostredníctvom počítačových sietí a/alebo vzdialeným užívateľom; počítačový softvér na sprístupnenie a použitie vzdialených počítačových systémov, sietí a softvéru; počítačový softvér na použitie pri riadení, monitorovaní a audite počítačových systémov, sietí a softvéru; počítačový softvér na použitie pri zabezpečovaní a/alebo kódovaní dátových komunikácií; počítačových softvér na použitie pri automatizovanom účtovaní; počítačový softvér na použitie pri inštalovaní a odinštalovaní počítačového softvéru; portálový softvér; počítačový softvér; počítačový softvér na použitie pri vytváraní, hostení a sprístupňovaní webových a internetových portálov; počítačové programy na vytváranie iných počítačových programov.

16 - Tlačoviny; tlačené publikácie; knihy; časopisy; bulletiny; brožúry; knihy; príručky; noviny; letáky, prospekty; blahoprajné pohľadnice; reklamné a propagačné materiály; tlačivá; manuály, materiály na kurzy, tlačené dotazníky na kurzy a tlačené učebné materiály, všetko v oblasti programovania serverov, prevádzkovania systémového softvéru a softvéru na rozšírenie počítačových operačných systémov a v oblasti sieťového riadenia a správy.

35 - Reklamná a inzertná činnosť; obchodný manažment; obchodná správa; reklamné, inzertné a marketingové služby; propagačné služby; služby spravovania báz dát; obchodné informačné

služby poskytované on-line z počítačových báz dát alebo z internetu; vytváranie reklamy a inzerátov na použitie ako web stránky; prieskum trhu; analýza reakcie na reklamu a prieskum trhu; obchodné konzultácie; organizovanie, usporadúvanie, vedenie a propagácia kúpno-predajných prehliadok, výstav a obchodných konferencií v oblasti počítačov, počítačových systémov, sietí a softvéru, systémov na spravovanie dokumentov a softvéru pre pracovné skupiny; integrácia dát obchodom vývoji z aplikácií a serverov; poskytovanie on-line počítačovej bázy dát v oblasti obchodu, obchodnej komunikácie a podnikania prostredníctvom počítačových sietí a globálnych komunikačných sietí; služby v oblasti obchodného manažmentu a konzultačné služby ponúkané prostredníctvom počítačových sietí a globálnych komunikačných sietí.

41 - Služby zábavy, výchovy a vzdelávania; elektronické publikácie (nekopirovateľné); poskytovanie on-line elektronických publikácií; publikovanie elektronických kníh, novín a časopisov on-line; poskytovanie publikácií z globálnej počítačovej siete alebo z internetu, ktoré si možno prezerať; informácie týkajúce sa služieb výchovy, vzdelávania a zábavy; usporadúvanie a vedenie konferencií, seminárov, výstav a symposií, výcvikových kurzov, prednášok; služby výcviku v oblasti počítačového vzdelávania; výcvik v oblasti používania počítačových systémov, sietí a softvéru; usporadúvanie a vedenie vzdelávacích konferencií; integrácia softvérových aplikácií a dát.

42 - Konzultačné služby v oblasti počítačového hardvéru a softvéru; počítačové programovanie; podporné a konzultačné služby v oblasti riadenia počítačových systémov, báz dát a aplikácií; grafický dizajn pri zostavovaní webových stránok na internete; informácie týkajúce sa počítačového hardvéru alebo softvéru poskytované on-line z globálnej počítačovej siete alebo z internetu; vytváranie a udržiavanie webového priestoru; hostenie cudzieho webového priestoru; prenájom prístupového času k počítačovým bazám dát; technické konzultácie a technická pomoc v oblasti počítačových systémov, sietí a softvéru; poskytovanie technických informácií, noviniek o produktoch a prehľadov produktov v oblasti počítačových systémov, sietí a softvéru; integrácia počítačových systémov, sietí a softvéru; poskytovatelia aplikačných služieb (ASP), najmä hostenie cudzích počítačových softvérových aplikácií.

(540) **NFUSE**

- (731) Citrix Systems, Inc., 851 W. Cypress Creek Road, Fort Lauderdale, Florida, US;
(740) Fajnorová Mária, Ing., Bratislava, SK;

(210) **1996-2002**

(220) 09.07.2002

8 (511) 5, 30, 32

- (511) 5 - Výrobky dietetické pre deti a chorých na lekárske účely, chemické prípravky na lekárske účely, liečebná kozmetika na báze prírodných látok, liečebné kúpeľné výrobky, liečebné prípravky do kúpeľa, liečivé rastliny a výrobky z nich, vitamínové prípravky, vína medicínálne, multivitamíny, multiminerály, usmerňujúce lát-

kovú výmenu prostredníctvom rôznych enzýmových pochodov, zmesi uvedených látok a prípravkov, prísady do jedla dietetické na lekárske účely, posilňujúce a povzbudzujúce potraviny s liečivými účinkami, ktoré posilňujú celkový zdravotný stav organizmu, energeticko - výživné požívateľiny na liečebné účely, dietetické nápoje na lekárske účely.

30 - Potraviny s vysokým obsahom vitamínov a minerálov vyrobené na doplnenie bežnej stravy konzumenta, ktoré môžu priaznivo ovplyvniť zdravie konzumenta; želatíny na potravinárske účely.

32 - Nealkoholické nápoje light, posilňujúce a povzbudzujúce nápoje.

(540) **Delpharmae GelAktiv plus**

- (731) Renuto /Overseas/ Limited, Demetri Liperti, Kotsapas Building, 3rd floor, 3090 Limassol, CY;
(740) Suchoňová Katarína, JUDr., Banská Bystrica, SK;

(210) **1997-2002**

(220) 09.07.2002

8 (511) 5, 30, 32

- (511) 5 - Výrobky dietetické pre deti a chorých na lekárske účely, chemické prípravky na lekárske účely, liečebná kozmetika na báze prírodných látok, liečebné kúpeľné výrobky, liečebné prípravky do kúpeľa, liečivé rastliny a výrobky z nich, vitamínové prípravky, vína medicínálne, multivitamíny, multiminerály, usmerňujúce látkovú výmenu prostredníctvom rôznych enzýmových pochodov, zmesi uvedených látok a prípravkov, prísady do jedla dietetické na lekárske účely, posilňujúce a povzbudzujúce potraviny s liečivými účinkami, ktoré posilňujú celkový zdravotný stav organizmu, energeticko - výživné požívateľiny na liečebné účely, dietetické nápoje na lekárske účely.

30 - Potraviny s vysokým obsahom vitamínov a minerálov vyrobené na doplnenie bežnej stravy konzumenta, ktoré môžu priaznivo ovplyvniť zdravie konzumenta; želatíny na potravinárske účely.

32 - Nealkoholické nápoje light, posilňujúce a povzbudzujúce nápoje.

(540) **GelAktiv plus**

- (731) Renuto /Overseas/ Limited, Demetri Liperti, Kotsapas Building, 3rd floor, 3090 Limassol, CY;
(740) Suchoňová Katarína, JUDr., Banská Bystrica, SK;

(210) **1998-2002**

(220) 09.07.2002

8 (511) 5, 30, 32

- (511) 5 - Výrobky dietetické pre deti a chorých na lekárske účely, chemické prípravky na lekárske účely, liečebná kozmetika na báze prírodných látok, liečebné kúpeľné výrobky, liečebné prípravky do kúpeľa, liečivé rastliny a výrobky z nich, vitamínové prípravky, vína medicínálne, multivitamíny, multiminerály, usmerňujúce látkovú výmenu prostredníctvom rôznych enzýmových pochodov, zmesi uvedených látok a prí-

pravkov, prísady do jedla dietetické na lekárske účely, posilňujúce a povzbudzujúce potraviny s liečivými účinkami, ktoré posilňujú celkový zdravotný stav organizmu, energeticko - výživné potraviny na liečebné účely, dietetické nápoje na lekárske účely.

30 - Potraviny s vysokým obsahom vitamínov a minerálov vyrobené na doplnenie bežnej stravy konzumenta, ktoré môžu priaznivo ovplyvniť zdravie konzumenta; želatíny na potravinárske účely.

32 - Nealkoholické nápoje light, posilňujúce a povzbudzujúce nápoje.

(540) Delpharma Essencia Herbals

(731) Renuto /Overseas/ Limited, Demetri Liperti, Kotsapas Building, 3rd floor, 3090 Limassol, CY;

(740) Suchoňová Katarína, JUDr., Banská Bystrica, SK;

(210) 1999-2002

(220) 10.07.2002

8 (511) 3

(511) 3 - Bieliace prípravky a iné pracie prostriedky.

(540) „Je nový?“ „Nie. Vypraný v Perwolle!“

(731) Henkel KGaA, Henkelstrasse 67, 40191 Düsseldorf, DE;

(740) ROTT, RŮŽIČKA & GUTTMANN, v. o. s., Bratislava, SK;

(210) 2000-2002

(220) 10.07.2002

8 (511) 30

(511) 30 - Kakao, čokoláda, kakaové nápoje, čokoládové nápoje, kávové nápoje a prípravky na prípravu týchto nápojov, čaj; pekárske výrobky, pečivo, jemné pečivo a cukrovinky, cukrárske výrobky, najmä cukrové cukrovinky a čokoládové cukrovinky, výrobky z cesta, prípravky vyrobené z obilnín, zmrzliny.

(540)



(591) červená, žltá

(731) KRAFT FOODS SCHWEIZ HOLDING AG, Bellerivestrasse 203, CH-8008 Zürich, CH;

(740) Fajnorová Mária, Ing., Bratislava, SK;

(210) 2001-2002

(220) 10.07.2002

8 (511) 30

(511) 30 - Kakao, čokoláda, kakaové nápoje, čokoládové nápoje a kávové nápoje a prípravky na prípravu týchto nápojov, čaj; pekárske výrobky, pečivo, jemné pečivo a cukrovinky, cukrárske výrobky, najmä cukrové cukrovinky a čokoládové

cukrovinky, výrobky z cesta, prípravky vyrobené z obilnín, zmrzliny.

(540)



(731) KRAFT FOODS SCHWEIZ HOLDING AG, Bellerivestrasse 203, CH-8008 Zürich, CH;

(740) Fajnorová Mária, Ing., Bratislava, SK;

(210) 2002-2002

(220) 10.07.2002

8 (511) 5

(511) 5 - Farmaceutické prípravky na liečbu srdcovocievnych ochorení.

(540) NIASPAN

(731) KOS PHARMACEUTICALS, INC., 1001 Brickell Bay Drive, 25th Floor, Miami, Florida 33131, US;

(740) Bachratá Magdaléna, Mgr., Bratislava, SK;

(210) 2004-2002

(220) 10.07.2002

8 (511) 31, 40, 44

(511) 31 - Sušené kvety na ozdobu.

40 - Pálenie keramiky.

44 - Aranžovanie kvetov, služby záhradných architektov.

(540)



(591) modrá, biela

(731) Halušková Andrea, GREEN ART, Cablkova 6, 821 04 Bratislava, SK;

(210) 2005-2002

(220) 10.07.2002

8 (511) 6, 9, 11, 19

(511) 6 - Stavebný materiál z kovu, kovové potrubia a rúry, kovové lišty, kovové ploty, dvere, ploty, kľučky, žalúzie, drobné železiarske stavebné tovary, kovové schránky a tabuľky.

9 - Elektroinštalačný materiál a prvky všetkých druhov, elektrické vodiče a káble, vypínače, elektrické rozvádzače, komponenty interiérovej a exteriérovej elektroinštalácie.

11 - Sanitárne zariadenia a prístroje, ako sú sauny, sprchy, vane, umývadlá, WC, vodovodné zariadenia; zariadenia na osvetľovanie, vykurovanie a klimatizáciu.

19 - Nekomové stavebné materiály; betónové, maltové a omietkové zmesi; strešné krytiny s výnimkou kovových, škridly, šindle, tehly, tvárnice, stavebné lepidlá, sadra, piesok, mramor, obklady

nekovové, obkladačky, dlažba, dlaždice, dlážky, kameň pre stavebníctvo, parkety, podlahové dosky, stavebné drevo, drevené a plastové lišty.

(540)

TONEX Plus

(731) TONEX PLUS s. r. o., Dunajské nábr. 1152, 945 01 Komárno, SK;

(740) Kováčik Štefan, Ing., Bratislava, SK;

(210) 2006-2002

(220) 10.07.2002

8 (511) 37

(511) 37 - Stavebníctvo, ako je výstavba a opravy skladov a budov, budovanie závodov a tovární, kladenie podláh, kladenie tehál, stavebný dozor, maľovanie a natieranie, montáže a inštalácie služby v stavebníctve, vykonávanie elektroinštalácie.

(540)

TONEX

(731) TONEX, spol. s r. o., Dunajské nábr. 1152, 945 01 Komárno, SK;

(740) Kováčik Štefan, Ing., Patentová a známková kancelária, Bratislava 5, SK;

(210) 2007-2002

(220) 10.07.2002

8 (511) 11, 19

(511) 11 - Sanitárne zariadenia a prístroje, ako sú sauny, sprchy, vane, umývadlá, WC, vodovodné zariadenia.

19 - Obklady nekovové, obkladačky, dlažba, glazovaná dlažba, dlaždice.

(540)



(731) TONEX PLUS s. r. o., Dunajské nábr. 1152, 945 01 Komárno, SK;

(740) Kováčik Štefan, Ing., Bratislava, SK;

(210) 2009-2002

(220) 10.07.2002

8 (511) 29, 30, 35, 39

(511) 29 - Konzervované, sušené a varené ovocie.

30 - Čaj, čajové výťažky, náhradky čaju, čajové príchuťi, čaj ochutený.

35 - Reklama.

39 - Balenie tovarov.

(540)



(591) červená, hnedá, žltá, zlatá, biela, čierna, zelená, modrá.

(731) Baliarne obchodu, a. s., Poprad, Hraničná 664/16, 058 01 Poprad, SK;

(740) Žuffa Ladislav, Ing., Poprad, SK;

(210) 2010-2002

(220) 10.07.2002

8 (511) 29, 30, 35, 39

(511) 29 - Konzervované, sušené a varené ovocie.

30 - Čaj, čajové výťažky, náhradky čaju, čajové príchuťi, čaj ochutený.

35 - Reklama.

39 - Balenie tovarov.

(540)



(591) žltá, oranžová, zlatá, hnedá, biela, čierna, zelená

(731) Baliarne obchodu, a. s., Poprad, Hraničná 664/16, 058 01 Poprad, SK;

(740) Žuffa Ladislav, Ing., Poprad, SK;

(210) 2011-2002

(220) 10.07.2002

8 (511) 29, 30, 35, 39

(511) 29 - Konzervované, sušené a varené ovocie.

30 - Čaj, čajové výťažky, náhradky čaju, čajové príchuťi, čaj ochutený.

35 - Reklama.

39 - Balenie tovarov.

(540)



- (591) zelená, zlatá, biela, čierna, žltá, červená
 (731) Baliarne obchodu, a. s., Poprad, Hraničná 664/16, 058 01 Poprad, SK;
 (740) Žuffa Ladislav, Ing., Poprad, SK;

(210) 2012-2002

(220) 10.07.2002

8 (511) 30, 35, 39

- (511) 30 - Čaj, čajové výtlačky, náhradky čaju, čajové príchuťi, čaj ochutený.
 35 - Reklama.
 39 - Balenie tovarov.

(540)



- (591) zelená, zlatá, biela, čierna
 (731) Baliarne obchodu, a. s., Poprad, Hraničná 664/16, 058 01 Poprad, SK;
 (740) Žuffa Ladislav, Ing., Poprad, SK;

(210) 2014-2002

(220) 11.07.2002

8 (511) 3

- (511) 3 - Bieliace prípravky a iné substancie na pranie; čistiace, leštiace, brúsiace a odmasťovacie prípravky; mydlá.

(540) **MR. PROPER SUPER GEL**

- (731) The Procter & Gamble Company, spoločnosť organizovaná podľa zákonov štátu Ohio, One Procter & Gamble Plaza, Cincinnati, Ohio, US;
 (740) Bušová Eva, JUDr., Bratislava, SK;

(210) 2015-2002

(220) 11.07.2002

8 (511) 36

- (511) 36 - Finančné služby ponúkané cez internet, najmä obchodovanie s finančnými inštrumentami v reálnom čase vrátane devízových trhov, inštrumentov s fixným výnosom, finančných derivátov a účtov peňažného trhu a on-line obstarávanie informácií týkajúcich sa uvedeného.

(540) **CITITREASURY**

- (731) Citicorp, a Delaware corporation, 399 Park Avenue, New York, New York 10043, US;
 (740) Bušová Eva, JUDr., Bratislava, SK;

(210) 2016-2002

(220) 11.07.2002

8 (511) 34

- (511) 34 - Tabak, tabakové náhradky, cigarety, cigary, krátke cigarety, cigaretový papier, zväzky cigaretových papierikov, papier do fajok, cigaretové násadky s výnimkou násadiiek z drahých kovov, cigaretové náustky, strojčky na krútenie cigariet, čističe na fajky, fajčiarske súpravy, fajky, stojany na fajky, popolníky s výnimkou popolníkov z drahých kovov, odrezávače na cigaretové špičky, vrecúška na tabak, tabatierky s výnimkou tabatierok z drahých kovov, zápalky, zápalkové škatuľky, zapaľovače.

(540) **KOTVA**

- (731) RÓNA Dohányfeldolgozó Korlátolt Felelősségű Társaság, Attila tér 3, 4029 Debrecen, HU;
 (740) Litvákóvá Edita, Ing., Bratislava, SK;

(210) 2017-2002

(220) 11.07.2002

8 (511) 34

- (511) 34 - Tabak, tabakové náhradky, cigarety, cigary, krátke cigarety, cigaretový papier, zväzky cigaretových papierikov, papier do fajok, cigaretové násadky s výnimkou násadiiek z drahých kovov, cigaretové náustky, strojčky na krútenie cigariet, čističe na fajky, fajčiarske súpravy, fajky, stojany na fajky, popolníky s výnimkou popolníkov z drahých kovov, odrezávače na cigaretové špičky, vrecúška na tabak, tabatierky s výnimkou tabatierok z drahých kovov, zápalky, zápalkové škatuľky, zapaľovače.

(540) **FREGATA**

- (731) RÓNA Dohányfeldolgozó Korlátolt Felelősségű Társaság, Attila tér 3, 4029 Debrecen, HU;
 (740) Litvákóvá Edita, Ing., Bratislava, SK;

- (210) 2018-2002
 (220) 11.07.2002
 8 (511) 25
 (511) 25 - Rifle.
 (540)



- (731) UČELLO & OLÉ spol.s r. o., Šustekova 3,
 851 04 BRATISLAVA, SK;

- (210) 2022-2002
 (220) 11.07.2002
 8 (511) 5

(511) 5 - Farmaceutické prípravky a substancie na ľudskú potrebu a veterinárne použitie, lieky, zverolekárske a zdravotnícke prípravky; dietetické látky prispôbené na lekárske účely, potrava pre dojčatá; náplasti, obväzový materiál; hmoty na plombovanie zubov a zubné vosky, dezinfekčné prostriedky; prípravky na ničenie škodcov; fungicidy, herbicidy.

(540) **COLDREX MAXGRIP**

- (731) SmithKline Beecham plc, 980 Great West Road,
 Brentford, Middlesex TW8 9GS, GB;
 (740) Fajnorová Mária, Ing., Bratislava, SK;

- (210) 2035-2002
 (220) 11.07.2002
 8 (511) 4
 (511) 4 - Benzín, nafta.
 (540)



- (591) žltá, čierna
 (731) NAFTEX, spol. s r. o., Hutnícka 1, 040 01 Košice, SK;

- (210) 2036-2002
 (220) 11.07.2002
 8 (511) 35, 41, 42

(511) 35 - Zasielanie reklamných materiálov zákazníkovi, vydávanie a aktualizovanie reklamných materiálov, reklama, televízna reklama, reklamné agentúry.

41 - Vydávanie textov s výnimkou reklamných alebo náborových, vydávanie kníh, on-line vydávanie kníh a časopisov v elektronickej forme.

42 - Priemyselný dizajn, navrhovanie obalov, obalový dizajn, grafický dizajn, navrhovanie priemyselný dizajn).

(540) **Pergam**

- (731) Pergam, s. r. o., Sasinkova 11, 811 08 Bratislava, SK;

- (210) 2037-2002
 (220) 11.07.2002
 8 (511) 32

(511) 32 - Prípravky alebo príchuti na výrobu nápojov, koncentráty a sirupy na výrobu nápojov, ovocné alebo zeleninové šťavy, džúsy a sirupy, nealkoholické nápoje, nealkoholické nápoje obohatené vitamínmi alebo minerálmi, ionotové a energetické nápoje nealkoholické, proteínové nealkoholické nápoje, diétne nápoje, želatínové nápoje, tablety a prášky na prípravu šumivých nealkoholických nápojov, ovocné alebo zeleninové nealkoholické nápoje, nealkoholické nápoje s príchutou ovocia alebo zeleniny, minerálne vody, pramenité vody, sódová voda, voda, šumivé nealkoholické nápoje, miešané nápoje nealkoholické, paradajková šťava ako nápoj, aperitívy nealkoholické.

(540)



- (591) modrá, žltá, červená, zelená, biela, čierna, zlatá
 (731) WALMARK, a. s., Oldřichovice č. 44, 739 61 Třinec, CZ;
 (740) Mešková Viera, Ing., Bratislava, SK;

- (210) 2039-2002
 (220) 12.07.2002
 8 (511) 5, 29, 30, 32

(511) 5 - Mliečne fermentačné činidlá na farmaceutické účely a laktóza; dietetické výrobky na lekárske účely; vitamínové prípravky; výživa pre dojčatá, najmä: sušené mlieko, polievky, dehydrované polievky, mlieko, mlieko v prášku, ovocné kompóty, zeleninové pyré, dehydrované zeleninové pyré, ovocné a zeleninové šťavy, kaše.
 29 - Sušené, zavárané a/alebo tepelne upravené ovocie a zelenina, kompóty, zaváraniny, džemy, marmelády, ovocné pretlaky, rôsoly, želé; polievky; konzervované potraviny vyrobené čiastočne alebo úplne z mäsa, rýb, hydiny a/alebo zveriny, krájaného (porciovaného) mäsa a mäsových výrobkov, najmä ako predjedlo; zavárané, sušené, tepelne spracované, konzervované, mrazené hotové jedlá vyrobené čiastočne z mäsa, rýb, šunky, hydiny a/alebo zveriny, sladké alebo slané predjedlá vyrobené z ovocia alebo zeleniny, ako napríklad zo zemiakov, ochutené alebo neochutené, zemiakové lupienky (čipsy), sušené ovocné zmesi a všetky upravované olejnaté oriešky, ako napríklad arašidy a kešu orechy, všetky olejnaté orieškové výrobky, najmä upravované oriešky, lieskové oriešky a oriešky, ako napríklad arašidy a kešu orechy, malé porcie bravčovín ako predjedlá, mlieko, práškové

mlieko, ochutené zahustené mlieko a šľahané mlieko; mliečne výrobky, najmä: mliečne dezerty, jogurty, jogurtové nápoje, peny, krémy, smotana, smotanové dezerty, čerstvá smotana, maslo, syrové pasty, syry, vyzrievacie syry, vyzrievacie syry s plesňou, syry v slanom náleve, tvaroh, nápoje vyrobené najmä z mlieka alebo mliečnych výrobkov; mrazené mliečne výrobky, fermentované mliečne výrobky.

30 - Káva, čaj, kakao, čokoláda; nápoje na báze kávy, nápoje na báze kakaa, nápoje na báze čokolády; cukor, ryža, tapioka; múka, koláče (sladké alebo slané), pizza, torty a koláče (sladké alebo slané); cestoviny (obyčajné alebo ochutené, a/alebo plnené); výrobky z obilnín, raňajkové obilninové zmesi; hotové jedlá vyrobené čiastočne alebo úplne z cesta; chlieb, sucháre, sušienky, keksy, biskvity (sladké alebo slané), obličky, vafle, zákusky, koláčiky, jemné pečivo; všetky uvedené tovary obyčajné a/alebo natreté, poliate a posypané, a/alebo plnené, a/alebo ochutené; slané alebo sladké predjedlá tvorené sušienkami, jemným pečivom, cestom, jemným šľahaným cestom; cukrovinky, zmrzlina, zmrzlinové výrobky, mrazené krémy; omáčky na cestoviny.

32 - Nesýtené alebo sýtené vody (minerálne alebo neminerálne vody), ovocné a zeleninové šťavy, nápoje na báze ovocia alebo zeleniny; limonády, toniky, šerbety (nápoje), prípravky na výrobu nápojov, sirupy na prípravu nápojov, ovocné a zeleninové extrakty bez obsahu alkoholu, nealkoholické nápoje s nízkym obsahom mliečnych výrobkov, nealkoholické nápoje s nízkym obsahom mliečnych fermentačných činidiel.

(540)



(591) žltá, zelená, biela

(731) GENERALE BISCUIT, société anonyme, 4-6, rue Edouard Vaillant, 91200 Athis Mons, FR;

(740) Fajnorová Mária, Ing., Bratislava, SK;

(210) 2040-2002

(220) 12.07.2002

8 (511) 29, 30

(511) 29 - Mäso, ryby, hydina a zverina; mäsové výťažky; konzervované, sušené a tepelne spracované ovocie a zelenina; rösoly, džemy, ovocné omáčky; vajcia, mlieko a mliečne produkty; jedlé oleje a tuky, jogurty, syry, margarín, maslo, nátierky patriace do triedy 29.

30 - Káva, čaj, kakao, ryža, tapioka, ságo, kávové náhradky; múka a prípravky vyrobené z obilnín, chlieb, jemné pečivo, pekárske a cukrárske výrobky, cukrovinky; zmrzlina; med, melasový sirup; kvasnice, prášok do pečiva; soľ, ocot, omáčky ako chuťové prísady; ľad, studené omáčky, dressingy, majonéza, tatarské omáčky, kečup,

horčica, marinády, omáčky na grilovanie, nátierky patriace do triedy 30.

(540)

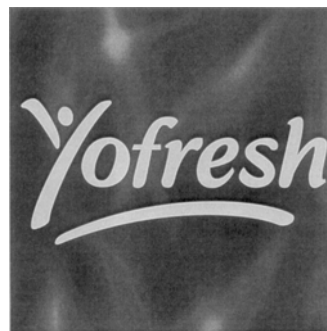

(731) UNILEVER N. V., Weena 455, 3013 AL Rotterdam, NL;

(740) Fajnorová Mária, Ing., Bratislava, SK;

(210) 2041-2002

(220) 12.07.2002

8 (511) 29, 30

(511) 29 - Mäso, ryby, hydina a zverina; mäsové výťažky; konzervované, sušené a tepelne spracované ovocie a zelenina; rösoly, džemy, ovocné omáčky; vajcia, mlieko a mliečne produkty; jedlé oleje a tuky, jogurty, syry, margarín, maslo, nátierky patriace do triedy 29.

30 - Káva, čaj, kakao, ryža, tapioka, ságo, kávové náhradky; múka a prípravky vyrobené z obilnín, chlieb, jemné pečivo, pekárske a cukrárske výrobky, cukrovinky; zmrzlina; med, melasový sirup; kvasnice, prášok do pečiva; soľ, ocot, omáčky ako chuťové prísady; ľad, studené omáčky, dressingy, majonéza, tatarské omáčky, kečup, horčica, marinády, omáčky na grilovanie, nátierky patriace do triedy 30.

(540)



(591) modrá, žltá, biela, červená

(731) UNILEVER N. V., Weena 455, 3013 AL Rotterdam, NL;

(740) Fajnorová Mária, Ing., Bratislava, SK;

(210) 2042-2002

(220) 12.07.2002

8 (511) 6, 8, 20, 35, 36, 37

(511) 6 - Kovové skrutky, kovové matice, kovové podložky, klince, príchytky, kovové nity, kovové rozperky a kotvy, kovové kolíky, kovové skoby, kramle, kovové závitové tyče, závlačky, závitové krúžky, kovové objímky, prstence, kovové poistné krúžky, drobný železiarsky tovar, kovový spojovací materiál, kovové bezpečnostné reťaze, kovové brány, kovové dvere a okná, kovové ča-

py, mastiace čapy, drôt, kovové držadlá, rukováti, kľučky, elektródy na spájkovanie a zváranie, kovové háčiky, hrotnice, kovové spojky a príchytky na káble a rúrky, kladky na posuvné okná a dvere, kľúče, kovové kľučky dverí, kovové kolieska na nábytok, kovové koncové svorky na laná, kovové konzoly, podpery pre stavebníctvo, kotevné dosky, stavebné kovania, kovania na dvere, okná a nábytok, pánty, závesy, kovové škatule, skrinky, kovové laná, kovové lišty, laty, kovové montážne kľúče, nákovy, napínače na kovové drôty a pásy, kovové debny na náradie, kovové nosníky, obyčajné kovy, surové alebo ako polotovary, kovové plechy, tyče, profily, rúry, plomby, kovové platničky, pružiny, kovové rebríky, kovové rošty, kovové rúčky a rukováti na náradie, spájkovací drôt, kovový spojovací materiál, svorníky, kovové identifikačné a vývesné štíty, kovové tesniace uzávery, kovové trysky, uholníky, kovové uzávery na tašky, kufre, debny, okná a kazety, kovové vodovodné ventily a klapky, kovové neelektrické zámky, kovové zámočnícke stoly, kovové zátky, závesné háky na kotly, kovové závozy.

8 - Ručné náradie a nástroje na ručný pohon, brúsky ako náradie a nástroje, brúsne kotúče, dierovače ako nástroje, dláta, vrtáky, ručné frézy, hroty, špice, ostrie ako časti ručných nástrojov a náradia, jamkovače, kladivá, kliešte, kľúče ako ručné nástroje, nitovačky, nitovacie kladivá, nožnice, pílkové listy, skrutkovače, výstrižníky, vyťahovače klincov, závitníky, závitnice, zveráky, kovové tvárniace nástroje, vrtáčky na ručný pohon, pilníky, nástroje na rezanie, sekanie a krájanie, ručné pištoly na vytlačovanie tmelu.

20 - Nekomové čapy, drobný nekovový materiál na dvere, okná, nekovové káblové, lanové príchytky, svorky, nekovové kolíky, nekovové stenové kolíky, nekovové rozperky, nekovové skrutky, nekovové matice, nekovové spojovacie články, nekovový spojovací materiál, nekovové nity, nekovové pánty, závesy, nekovové rukováti nástrojov.

35 - Reklamné činnosti, prenájom kancelárskych strojov a zariadení, prenájom kopírovacích strojov, obchodné poradenstvo pri predaji spojovacieho materiálu, sprostredkovanie uvedených služieb, sprostredkovanie obchodu s tovarom, predovšetkým sprostredkovanie obchodu so spojovacím materiálom akéhokoľvek druhu.

36 - Služby realitnej kancelárie, správa a prenájom nehnuteľností.

37 - Montážne a inštalačné služby, opravy a údržba, montáž, údržba a opravy náradia, strojov, prístrojov a zariadení, prenájom stavebných strojov a zariadení, prenájom montážneho a ručného náradia, strojov a nástrojov, informácie o údržbe a opravách, sprostredkovanie uvedených služieb.

(540)



(731) METALVIS SLOVAKIA, spol. s r. o., Považany 287, 916 26 Považany, SK;

(740) Porubčan Róbert, Ing., Ivanka pri Dunaji, SK;

(210) 2043-2002

(220) 12.07.2002

8 (511) 6, 8, 20, 35, 36, 37

(511) 6 - Kovové skrutky, kovové matice, kovové podložky, kince, príchytky, kovové nity, kovové rozperky a kotvy, kovové kolíky, kovové skoby, kramle, kovové závitové tyče, závlačky, závitové krúžky, kovové objímky, prstence, kovové poistné krúžky, drobný železiarsky tovar, kovový spojovací materiál, kovové bezpečnostné reťaze, kovové brány, kovové dvere a okná, kovové čapy, mastiace čapy, drôt, kovové držadlá, rukováti, kľučky, elektródy na spájkovanie a zváranie, kovové háčiky, hrotnice, kovové spojky a príchytky na káble a rúrky, kladky na posuvné okná a dvere, kľúče, kovové kľučky dverí, kovové kolieska na nábytok, kovové koncové svorky na laná, kovové konzoly, podpery pre stavebníctvo, kotevné dosky, stavebné kovania, kovania na dvere, okná a nábytok, pánty, závesy, kovové škatule, skrinky, kovové laná, kovové lišty, laty, kovové montážne kľúče, nákovy, napínače na kovové drôty a pásy, kovové debny na náradie, kovové nosníky, obyčajné kovy, surové alebo ako polotovary, kovové plechy, tyče, profily, rúry, plomby, kovové platničky, pružiny, kovové rebríky, kovové rošty, kovové rúčky a rukováti na náradie, spájkovací drôt, kovový spojovací materiál, svorníky, kovové identifikačné a vývesné štíty, kovové tesniace uzávery, kovové trysky, uholníky, kovové uzávery na tašky, kufre, debny, okná a kazety, kovové vodovodné ventily a klapky, kovové neelektrické zámky, kovové zámočnícke stoly, kovové zátky, závesné háky na kotly, kovové závozy.

8 - Ručné náradie a nástroje na ručný pohon, brúsky ako náradie a nástroje, brúsne kotúče, dierovače ako nástroje, dláta, vrtáky, ručné frézy, hroty, špice, ostrie ako časti ručných nástrojov a náradia, jamkovače, kladivá, kliešte, kľúče ako ručné nástroje, nitovačky, nitovacie kladivá, nožnice, pílkové listy, skrutkovače, výstrižníky, vyťahovače klincov, závitníky, závitnice, zveráky, kovové tvárniace nástroje, vrtáčky na ručný pohon, pilníky, nástroje na rezanie, sekanie a krájanie, ručné pištoly na vytlačovanie tmelu.

20 - Nekomové čapy, drobný nekovový materiál na dvere, okná, nekovové káblové, lanové príchytky, svorky, nekovové kolíky, nekovové stenové kolíky, nekovové rozperky, nekovové skrutky, nekovové matice, nekovové spojovacie články, nekovový spojovací materiál, nekovové nity, nekovové pánty, závesy, nekovové rukováti nástrojov.

35 - Reklamné činnosti, prenájom kancelárskych strojov a zariadení, prenájom kopírovacích strojov, obchodné poradenstvo pri predaji spojovacieho materiálu, sprostredkovanie uvedených služieb, sprostredkovanie obchodu s tovarom, predovšetkým sprostredkovanie obchodu so spojovacím materiálom akéhokoľvek druhu.

36 - Služby realitnej kancelárie, správa a prenájom nehnuteľností.

37 - Montážne a inštalačné služby, opravy a údržba, montáž, údržba a opravy náradia, strojov, prístrojov a zariadení, prenájom stavebných strojov a zariadení, prenájom montážneho a ručného náradia, strojov a nástrojov, informácie o údržbe a opravách, sprostredkovanie uvedených služieb.

(540) METALVIS

- (731) METALVIS SLOVAKIA, spol. s r. o., Považany
287, 916 26 Považany, SK;
(740) Porubčan Róbert, Ing., Ivanka pri Dunaji, SK;

(210) 2045-2002

(220) 12.07.2002

8 (511) 16, 35, 41

(511) 16 - Papier, kartón, lepenka a výrobky z týchto materiálov v triede 16, tlačoviny, periodické a neperiodické publikácie, časopisy, noviny, magazíny vrátane príloh a mimoriadnych vydaní, knižárske výrobky, fotografie, mapy, kalendáre, papiernický tovar a písacie potreby, obalové materiály z plastických hmôt.

35 - Inzertná, reklamná a propagačná činnosť, organizovanie výstav a veľtrhov na komerčné a reklamné účely, organizovanie spoločenských podujatí a diskusných fór na komerčné a reklamné účely, sprostredkovanie obchodnej činnosti s tovarom, poradenstvo v oblasti organizácie a ekonomiky podnikania, vydávanie reklamných a náborových textov.

41 - Organizovanie výstav a veľtrhov na kultúrne vzdelávacie alebo výchovné účely, organizovanie odborových seminárov, sympózií, konferencií a špecializačných doškolovacích kurzov, organizovanie spoločenských podujatí a diskusných fór na kultúrne, vzdelávacie alebo výchovné účely, vydavateľská činnosť.

(540)

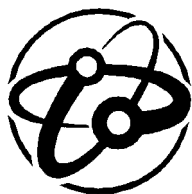

INTERTRANSPORT

- (731) Contact Trade Centre, s. r. o., Miletičova 23,
821 09 Bratislava, SK;
(740) Litváková Edita, Ing., Bratislava, SK;

(210) 2046-2002

(220) 12.07.2002

8 (511) 16, 35, 41

(511) 16 - Papier, kartón, lepenka a výrobky z týchto materiálov v triede 16, tlačoviny, periodické a neperiodické publikácie, časopisy, noviny, magazíny vrátane príloh a mimoriadnych vydaní, knižárske výrobky, fotografie, mapy, kalendáre, papiernický tovar a písacie potreby, obalové materiály z plastických hmôt.

35 - Inzertná, reklamná a propagačná činnosť, organizovanie výstav a veľtrhov na komerčné a reklamné účely, organizovanie spoločenských podujatí a diskusných fór na komerčné a reklamné účely, sprostredkovanie obchodnej činnosti s tovarom, poradenstvo v oblasti organizácie a ekonomiky podnikania, vydávanie reklamných a náborových textov.

41 - Organizovanie výstav a veľtrhov na kultúrne vzdelávacie alebo výchovné účely, organizovanie odborových seminárov, sympózií, konferencií

a špecializačných doškolovacích kurzov, organizovanie spoločenských podujatí a diskusných fór na kultúrne, vzdelávacie alebo výchovné účely, vydavateľská činnosť.

(540)



- (591) žltá, modrá, biela
(731) Contact Trade Centre, s. r. o., Miletičova 23,
821 09 Bratislava, SK;
(740) Litváková Edita, Ing., Bratislava, SK;

(210) 2775-2002

(220) 30.09.2002

8 (511) 9, 38

(511) 9 - Vysielacie zariadenia (telekomunikácie); telefónne prístroje; prenosné telefóny; počítačový softvér.

38 - Počítačová komunikácia; poskytovanie telekomunikačného pripojenia do svetovej počítačovej siete; služby zabezpečujúce vstup do telekomunikačných sietí.

(540)



- (731) Voipac, s. r. o., Ul. Janka Kráľa 3, 911 01 Trenčín, SK;

(210) 2852-2002

(220) 07.10.2002

8 (511) 1, 5, 35, 39, 42, 44

(511) 1 - Prípravky na hnojenie; poľnohospodárske hnojivá; humus; poľnohospodárske chemické prípravky (agrochemikálie) s výnimkou fungicídov, herbicídov, insekticídov a prípravkov na ničenie buriny a parazitov; biologické prípravky s výnimkou prípravkov na lekárske alebo zverolekárske účely; dusičnany; dusík; dusíkaté hnojivá; dusíkaté vápno (hnojivo); filtračné materiály (rastlinné látky); fosfatidy; fosfáty (hnojivá); fosfor; priemyselné chemikálie; chemikálie pre lesníctvo okrem fungicídov, herbicídov, insekticídov a prípravkov na ničenie parazitov; chemické prísady do insekticídov; karbid vápenatý; chemické katalyzátory; keramické materiály vo forme častíc ako filtre; prípravky proti klíčivosti zeleniny; kompost; kultúry mikroorganizmov s výnimkou kultúr na lekárske a zverolekárske účely; rašelinové kvetníky pre záhradnícke účely; prípravky na ochranu kvetov; kyánamid vápena-

tý; dusíkaté vápno (hnojivo); kyanidy; kyseliny; kyslík; liadok; mastenec (kremičitan horečnatý); priemyselné hnojivá; prípravky na zmäkčovanie vody; chemické prísady do fungicídov a insekticídov (prostriedkov proti hmyzu); prípravky na reguláciu rastu rastlín; rašelina (hnojivo); rašelinové kvetníky pre záhradníctvo; moridlá na semená; síra; soli (hnojivá); sulfáty; sulfidy; troska (hnojivo); uhličitan; uhlík; ochranné chemické prípravky na vinič; záhradnicke chemikálie s výnimkou fungicídov, herbicídov, insekticídov a prípravkov proti parazitom; zásady (chemické látky); rozsievková zemina; zemina na pestovanie; kovové zeminy; chemické prípravky na zlepšenie pôd; zmäkčovadlá; biologické hnojivá; zmesi hnojív.

5 - Fungicídy; herbicídy; pesticídy; karbonyl (prípravok na hubenie parazitov); prípravky na hubenie hmyzu.

35 - Reklama; podpora predaja (pre tretie osoby); rozširovanie reklamných alebo inzertných oznamov; vydávanie a aktualizovanie reklamných materiálov; sprostredkovanie obchodu s tovarom; obchodný manažment a podnikové poradenstvo; obchodný alebo podnikateľský prieskum; poradenstvo v obchodnej činnosti.

39 - Balenie tovaru; doručovanie tovaru; dovoz, doprava; skladovanie; sprostredkovanie prepravy.

42 - Služby v oblasti chémie; chemické analýzy; chemický výskum; navrhovanie obalov, obalové dizajnérstvo.

44 - Poľnohospodárske, záhradnicke a lesnicke služby.

(540)



(731) AGROCULTUR BIO s. r. o., Farská 44, 949 01 Nitra, SK;

(210) 2853-2002

(220) 07.10.2002

8 (511) 1, 5, 35, 39, 42, 44

(511) 1 - Prípravky na hnojenie; poľnohospodárske hnojivá; humus; poľnohospodárske chemické prípravky (agrochemikálie) s výnimkou fungicídov, herbicídov, insekticídov a prípravkov na ničenie buriny a parazitov; biologické prípravky s výnimkou prípravkov na lekárske alebo zverolekárske účely; dusičnany; dusík; dusíkaté hnojivá; dusíkaté vápno (hnojivo); filtračné materiály (rastlinné látky); fosfatidy; fosfáty (hnojivá); fosfor; priemyselné chemikálie; chemikálie pre lesníctvo okrem fungicídov, herbicídov, insekticídov a prípravkov na ničenie parazitov; chemické prísady do insekticídov; karbid vápenatý; chemické katalyzátory; keramické materiály vo forme častíc ako filtre; prípravky proti klíčivosti

zeleniny; kompost; kultúry mikroorganizmov s výnimkou kultúr na lekárske a zverolekárske účely; rašelinové kvetníky pre záhradnicke účely; prípravky na ochranu kvetov; kyanamid vápenatý; dusíkaté vápno (hnojivo); kyanidy; kyseliny; kyslík; liadok; mastenec (kremičitan horečnatý); priemyselné hnojivá; prípravky na zmäkčovanie vody; chemické prísady do fungicídov a insekticídov (prostriedkov proti hmyzu); prípravky na reguláciu rastu rastlín; rašelina (hnojivo); rašelinové kvetníky pre záhradníctvo; moridlá na semená; síra; soli (hnojivá); sulfáty; sulfidy; troska (hnojivo); uhličitan; uhlík; ochranné chemické prípravky na vinič; záhradnicke chemikálie s výnimkou fungicídov, herbicídov, insekticídov a prípravkov proti parazitom; zásady (chemické látky); rozsievková zemina; zemina na pestovanie; kovové zeminy; chemické prípravky na zlepšenie pôd; zmäkčovadlá; biologické hnojivá; zmesi hnojív.

5 - Fungicídy; herbicídy; pesticídy; karbonyl (prípravok na hubenie parazitov); prípravky na hubenie hmyzu.

35 - Reklama; podpora predaja (pre tretie osoby); rozširovanie reklamných alebo inzertných oznamov; vydávanie a aktualizovanie reklamných materiálov; sprostredkovanie obchodu s tovarom; obchodný manažment a podnikové poradenstvo; obchodný alebo podnikateľský prieskum; poradenstvo v obchodnej činnosti.

39 - Balenie tovaru; doručovanie tovaru; dovoz, doprava; skladovanie; sprostredkovanie prepravy.

42 - Služby v oblasti chémie; chemické analýzy; chemický výskum; navrhovanie obalov, obalové dizajnérstvo.

44 - Poľnohospodárske, záhradnicke a lesnicke služby.

(540) **AGROCULTUR BIO**

(731) AGROCULTUR BIO s. r. o., Farská 44, 949 01 Nitra, SK;

(210) 2854-2002

(220) 07.10.2002

8 (511) 1, 5, 35, 39, 42, 44

(511) 1 - Prípravky na hnojenie; poľnohospodárske hnojivá; humus; poľnohospodárske chemické prípravky (agrochemikálie) s výnimkou fungicídov, herbicídov, insekticídov a prípravkov na ničenie buriny a parazitov; biologické prípravky s výnimkou prípravkov na lekárske alebo zverolekárske účely; dusičnany; dusík; dusíkaté hnojivá; dusíkaté vápno (hnojivo); filtračné materiály (rastlinné látky); fosfatidy; fosfáty (hnojivá); fosfor; priemyselné chemikálie; chemikálie pre lesníctvo okrem fungicídov, herbicídov, insekticídov a prípravkov na ničenie parazitov; chemické prísady do insekticídov; karbid vápenatý; chemické katalyzátory; keramické materiály vo forme častíc ako filtre; prípravky proti klíčivosti zeleniny; kompost; kultúry mikroorganizmov s výnimkou kultúr na lekárske a zverolekárske účely; rašelinové kvetníky pre záhradnicke účely; prípravky na ochranu kvetov; kyanamid vápenatý; dusíkaté vápno (hnojivo); kyanidy; kyseliny; kyslík; liadok; mastenec (kremičitan horečnatý); priemyselné hnojivá; prípravky na zmäkčovanie vody; chemické prísady do fungicídov a insekti-

cidov (prostriedkov proti hmyzu); prípravky na reguláciu rastu rastlín; rašelina (hnojivo); rašelinové kvetníky pre záhradníctvo; moridlá na semená; síra; soli (hnojivá); sulfáty; sulfidy; troska (hnojivo); uhličitan; ochranné chemické prípravky na vinič; záhradnícke chemikálie s výnimkou fungicídov, herbicídov, insekticídov a prípravkov proti parazitom; zásady (chemické látky); rozsievková zemina; zemina na pestovanie; kovové zeminy; chemické prípravky na zlepšenie pôd; zmäkčovadlá; biologické hnojivá; zmesi hnojív.

5 - Fungicídy; herbicídy; pesticídy; karbonyl (prípravok na hubenie parazitov); prípravky na hubenie hmyzu.

35 - Reklama; podpora predaja (pre tretie osoby); rozširovanie reklamných alebo inzertných oznámov; vydávanie a aktualizovanie reklamných materiálov; sprostredkovanie obchodu s tovarom; obchodný manažment a podnikové poradenstvo; obchodný alebo podnikateľský prieskum; poradenstvo v obchodnej činnosti.

39 - Balenie tovaru; doručovanie tovaru; dovoz, doprava; skladovanie; sprostredkovanie prepravy.

42 - Služby v oblasti chémie; chemické analýzy; chemický výskum; navrhovanie obalov, obalové dizajnérstvo.

44 - Poľnohospodárske, záhradnícke a lesnícke služby.

(540)



(731) AGROCULTUR BIO s. r. o., Farská 44, 949 01 Nitra, SK;

(210) 155-2003

(220) 27.01.2003

8 (511) 39, 41, 43

(511) 39 - Exkurzie; lámanie ľadu; organizovanie ciest; organizovanie exkurzií; organizovanie okružných výletov; sprevádzanie turistov; preprava turistov; sprevádzanie turistov; turistická kancelária; turistické prehliadky; organizovanie výletov; rezervácia zájazdov.

41 - Vzdelávanie, zabezpečovanie kurzov a školení, zábava, športová a kultúrna činnosť; akadémia; vzdelávacie akadémie; informácie o možnostiach rekreácie; informácie o možnostiach rozptýlenia; informácie o možnostiach zábavy; informácie o výchove a vzdelávaní; organizovanie a vedenie konferencií; organizovanie a vedenie kongresov; korešpondenčné kurzy; organizovanie a vedenie seminárov; organizovanie kultúrnych alebo vzdelávacích výstav; organizovanie vedomostných alebo zábavných súťaží; organizovanie športových súťaží; pedagogické informácie; praktický výcvik; informácie o možnostiach rekreácie; organizovanie a vedenie seminárov; organizovanie športových súťaží; organizo-

vane vedomostných alebo zábavných súťaží; organizovanie a vedenie sympózií; školenie; zverejňovanie textov okrem reklamných; výcvik; vydávanie (on-line) kníh a časopisov v elektronickej forme; vydávanie kníh; vydávanie textov s výnimkou reklamných alebo náborových; vyučovanie; vzdelávanie.

43 - Turistické ubytovanie; prenájom prechodného ubytovania.

(540)



Informačné Centrum Mladých
www.icm.sk

(591) zelená, žltá, biela, sivá

(731) Informačné a poradenské centrum mladých Nitra, občianske združenie, Štefánikova 63, 949 01 Nitra, SK;

(210) 294-2003

(220) 10.02.2003

8 (511) 1, 2, 3, 17, 19

(511) 1 - Lepidlá na priemyselné účely.

2 - Náterové farby na drevo a nábytok; nátery - farby; farbivá na drevo; emailové farby; riedidlá na farby; spojivá na farby; ohňovzdorné farby.

3 - Prípravky na povrchovú úpravu dreva v priemysle; leštiace prostriedky.

17 - Plastové a gumené tesnenia do interiéru a exteriéru.

19 - Lišty s výnimkou kovových; drevené lišty; nábytkové hrany.

(540)

Wood make up
Surface

(731) Penes Mário, Mgr., SURFACE, V. Šrobára 8, 927 01 Šaľa, SK;

(740) Kováčik Štefan, Ing., Bratislava, SK;

(210) 515-2003

(220) 03.03.2003

8 (511) 5, 29, 30

(511) 5 - Cukrovinkárske a pečivárske výrobky s posilňujúcim a podporným liečivým účinkom; cukrovinkárske a pečivárske výrobky pre diabetikov upravené na lekárske účely.

29 - Konzervované, sušené a varené ovocie; rôsoly, zaváraniny, ovocné želé; želatína; spracované orechy, arašidy; sušené a varené ovocie.

30 - Trvanlivé, polotrvanlivé a jemné pečivo; keksy; sušienky; piškóty; biskvity; sucháre; oplátky; vafle; kreker; tyčinky; trubičky; napolitánky; perníky, medovníky; koláče; zákusky; čokoládové a nečokoládové cukrovinky; bonbóny a cukríky; dezerty; mentolové cukríky; ovocné želé (cukríky); karamelky; lízanky; komprimáty; pastilky; pralinky; fondán; vianočné kolekcie a iné cukrovinky na ozdobovanie vianoč-

ných stromčekov; mandľové cukrovinky; marcipán; žuvačky; obilné prípravky; výrobky z obilnín; müsli; čokoláda; kakao; káva; kávové náhradky; čaj; cukor; med.

(540)



(591) modrá, oranžová, strieborná

(731) I. D. C. Holding, a. s., Drieňová 3, 821 01 Bratislava, SK;

(740) Guniš Jaroslav, Mgr., Bratislava, SK;

(210) 607-2003

(220) 12.03.2003

8 (511) 5, 29, 30

(511) 5 - Dietetické potraviny upravené na lekárske účely; dietetické výrobky obilné, kukuričné, strukovinové, sójové a ich zmesi na lekárske účely; dietetické cestoviny a cereálne výrobky na lekárske účely; všetky uvedené výrobky upravené pre diabetikov; detská a dojčenská strava; jedlé rastlinné vlákničky; vitamínové prípravky; medicínálne čaje; dezinfekčné prostriedky.

29 - Sušené, konzervované a varené ovocie a zelenina; zmesi sušeného ovocia; zmesi sušeného ovocia a orieškov; ovocné šupky; arašidové maslo; kokosové maslo; kokos sušený; hrozienka; jedlé oleje a tuky; kukuričný olej; spracované mandle; spracované arašidy; datle; zemiakové lupienky; potravinové výrobky zo sóje; sójové mlieko; sušené sójové mlieko; sójové nápoje; morské riasy; jablkový prášok; mlieko a iné mliečne výrobky vrátane mliečnych nápojov; mäso; ryby; hydina; zverina; mäsové výtlačky; paštéty; konzervy s rybami; konzervované mäso; vajcia.

30 - Pekárske, cestovinárske a cukrárske výrobky; múka (potravinárska), múčne výrobky; chlieb; pečivo; jemné pečivo; koláče; zákusky; oblátky; sušienky; sucháre; slané tyčinky; cestoviny; strúhanka; cukrovinky; zmrzlina; sójová múka; jedlá a polotovary zo sójovej múky; obilné, kukuričné a strukovinové výrobky a ich zmesi; ryža; olejiny upravené pre ľudskú výživu a vegetariánsku stravu vrátane ich zmesí; müsli; jedlá a polotovary z múky; káva; kávovinové náhradky; čaj; kakao; sušené kvasinky; kvasnice; prášky do pečiva; chuťové omáčky; horčica; korenie; koreniny; ocot; med; kuchynská soľ.

(540)



(731) BONAVITA - SERVIS, spol. s r. o., Ovocná 17, 851 10 Bratislava, SK;

(740) Kastler Anton, Bratislava, SK;

(210) 608-2003

(220) 12.03.2003

8 (511) 9

(511) 9 - Elektrické káble.

(540)

ЭПОП

(731) ZTS - KABEL, a. s., Areál ZTS č. 924, 018 41 Dubnica nad Váhom, SK;

(210) 609-2003

(220) 12.03.2003

8 (511) 9

(511) 9 - Elektrické káble.

(540) EPOP

(731) ZTS - KABEL, a. s., Areál ZTS č. 924, 018 41 Dubnica nad Váhom, SK;

(210) 647-2003

(220) 14.03.2003

8 (511) 12, 25

(511) 12 - Bicykle; kočky.

25 - Športové tričká, dresy.

(540)



(591) červená

(731) DEMA SENICA, a. s., Dlhá 248/43, 905 01 Senica, SK;

(210) 677-2003

(220) 18.03.2003

8 (511) 35, 41, 42

(511) 35 - Profesionálne ekonomické alebo podnikateľské poradenstvo.

41 - Organizovanie a vedenie prednášok; organizovanie kurzov a školení; školenia.

42 - Počítačové programovanie; odborné poradenstvo s výnimkou obchodného; prieskum (inžinierske práce); projektová činnosť; štúdie technických projektov; projektovanie stavieb; technický prieskum; výskum a vývoj v oblasti dopravy a spojov (pre zákazníkov).

(540)



Výskumný ústav dopravný

(731) Výskumný ústav dopravný a. s., Veľký Diel
3323, 011 39 Žilina, SK;

(740) Mrenica Jaroslav, Ing., Púchov, SK;

(210) 877-2003

(220) 07.04.2003

8 (511) 9, 10, 16, 41, 42

(511) 9 - Laserové detektory chemických zlúčenín, diaľkové laserové detektory chemických zlúčenín, diagnostické prístroje nie na lekárske účely, prístroje na rozbor vzduchu, dozimetre, prístroje a nástroje optické, vedecké, navigačné, zememeračské, fotografické, kinematografické, signalizačné, kontrolné, záchranné, regulačné, prístroje a nástroje na vedenie, distribúciu, transformáciu, akumuláciu, reguláciu alebo kontrolu elektrického prúdu, detektory, detektory plynov a dymu, lasery nie na lekárske účely, betatróny, prístroje, nástroje a zariadenia na meranie a váženie, meradlá, metre, mierky, zabezpečovacie a obranné systémy pozostávajúce z elektrických, elektronických alebo optických prístrojov, nástrojov a zariadení na meranie, navigovanie, kontrolu, riadenie, prenos a vyhodnocovanie dát, pozorovacie prístroje, nosiče údajov, záznamové disky, CD disky, elektronické publikácie stiahnuté z telekomunikačnej siete, objektívy, okuliare, antény, elektrické batérie, diaľkové ovládače, hasiace prístroje, elektrické hlásiče, bleskozvody, nepriestrelné vesty, ochranné helmy, ochranné masky, ochranné obleky proti úrazom, radiácii a ohňu, požiarne hlásiče, bezpečnostné siete, sirény, snímače, mikrofóny, rádiá, optické čítače, optické šošovky, ďalekohľady, diaľkomery, zariadenia a prístroje na prenos a reprodukciu zvuku, obrazu alebo dát, mikroskopy, neónové reklamy, elektrické drôty a káble, fotometre, indikátory, optické lampy, pamäťové a mikroprocesorové počítačové karty, mikroprocesory, optické vlákna, počítače, počítačové súčasti a programy, poplašné zariadenia a ich časti, čipy, solárne články, sonary, radary, röntgenové prístroje a zariadenia nie na lekárske účely, telefónne prístroje, spínače, teleskopy, teplomery nie na lekárske účely, tlakomery, váhy, audio- a videozariadenia, videokazety, vodováhy, vysielače elektronických signálov, vypínače, zrkadlá (optika), elektrické zväracie prístroje.

10 - Lasery na lekárske účely, prístroje a zariadenia na lekárske analýzy, diagnostické prístroje na lekárske účely, chirurgické prístroje a nástroje, röntgenové a rádiologické prístroje a zariadenia na lekárske účely, šošovky ako chirurgické implantáty.

16 - Knihy, brožúry, tlačivá, časopisy, periodiká, noviny, plagáty, katalógy, príručky, prospekty, publikácie, papierové vlajky, pútače z papiera alebo lepenky, pečiatky, písacie potreby, papiernický tovar, obálky, nálepky, kancelárske potreby s výnimkou nábytku, albumy, atlasy, pred-

mety z kartónu, spisové obaly, vrecia a vrecká z papiera alebo plastických materiálov.

41 - Organizovanie a vedenie konferencií, kongresov, seminárov, kolokvií, sympózií, organizovanie kultúrnych alebo vzdelávacích výstav, vydávanie periodickej a neperiodickej tlače, časopisov, novín, vydávanie kníh, vydávanie on-line kníh a časopisov v elektronickej podobe, zverejňovanie textov s výnimkou reklamných, fotografovanie, školenia, výcvik, organizovanie plesov, organizovanie živých vystúpení, informácie o vzdelávaní, sprostredkovanie uvedených služieb.

42 - Expertízy (inžinierske práce), štúdie technických projektov, výskum a vývoj v oblasti vedy a priemyslu, priemyselné analýzy, výskum a vývoj nových výrobkov a technológií, návrh počítačových systémov, počítačové programovanie, návrh a vývoj počítačového hardvéru a softvéru, poradenské služby v oblasti počítačového hardvéru, služby metrologické, chemické analýzy, sprostredkovanie uvedených služieb.

(540)



(591) čierna, biela, červená, modrá, belasá, žltá, fialová, zelená, hnedá, ružová, oranžová

(731) METRODAT, spol. s r. o., NálepkoVA 24, 811 01 Bratislava, SK;

(740) Porubčan Róbert, Ing., Ivanka pri Dunaji, SK;

(210) 878-2003

(220) 07.04.2003

8 (511) 9, 10, 16, 41, 42

(511) 9 - Laserové detektory chemických zlúčenín, diaľkové laserové detektory chemických zlúčenín, diagnostické prístroje nie na lekárske účely, prístroje na rozbor vzduchu, dozimetre, prístroje a nástroje optické, vedecké, navigačné, zememeračské, fotografické, kinematografické, signalizačné, kontrolné, záchranné, regulačné, prístroje a nástroje na vedenie, distribúciu, transformáciu, akumuláciu, reguláciu alebo kontrolu elektrického prúdu, detektory, detektory plynov a dymu, lasery nie na lekárske účely, betatróny, prístroje, nástroje a zariadenia na meranie a váženie, meradlá, metre, mierky, zabezpečovacie a obranné systémy pozostávajúce z elektrických, elektronických alebo optických prístrojov, nástrojov a zariadení na meranie, navigovanie, kontrolu, riadenie, prenos a vyhodnocovanie dát, pozorovacie prístroje, nosiče údajov, záznamové disky, CD disky, elektronické publikácie stiahnuté z telekomunikačnej siete, objektívy, okuliare, antény, elektrické batérie, diaľkové ovládače, hasiace prístroje, elektrické hlásiče, bleskozvody, nepriestrelné vesty, ochranné helmy, ochranné masky, ochranné obleky proti úrazom, radiácii a ohňu, požiarne hlásiče, bezpečnostné siete, sirény, snímače, mikrofóny, rádiá, optické čítače, optické šošovky, ďalekohľady, diaľkomery, zariadenia a prístroje na prenos a reprodukciu zvuku, obrazu alebo dát, mikroskopy, neónové reklamy, elektrické drôty a káble, fotometre, indikátory, optické lampy, pamäťové a mikroprocesorové počítačové karty, mikroprocesory, optické

vlákná, počítače, počítačové súčasti a programy, poplašné zariadenia a ich časti, čipy, solárne články, sonary, radary, röntgenové prístroje a zariadenia nie na lekárske účely, telefónne prístroje, spínače, teleskopy, teplomery nie na lekárske účely, tlakomery, váhy, audio- a videozariadenia, videokazety, vodováhy, vysielače elektronických signálov, vypínače, zrkadlá (optika), elektrické zväracie prístroje.

10 - Lasery na lekárske účely, prístroje a zariadenia na lekárske analýzy, diagnostické prístroje na lekárske účely, chirurgické prístroje a nástroje, röntgenové a rádiologické prístroje a zariadenia na lekárske účely, šošovky ako chirurgické implantáty.

16 - Knihy, brožúry, tlačivá, časopisy, periodiká, noviny, plagáty, katalógy, príručky, prospekty, publikácie, papierové vlajky, pútače z papiera alebo lepenky, pečiatky, písacie potreby, papiernický tovar, obálky, nálepky, kancelárske potreby s výnimkou nábytku, albumy, atlasy, predmety z kartónu, spisové obaly, vrecia a vrecká z papiera alebo plastických materiálov.

41 - Organizovanie a vedenie konferencií, kongresov, seminárov, kolokvií, sympózií, organizovanie kultúrnych alebo vzdelávacích výstav, vydávanie periodickej a neperiodickej tlače, časopisov, novín, vydávanie kníh, vydávanie on-line kníh a časopisov v elektronickej podobe, zverejňovanie textov s výnimkou reklamných, fotografovanie, školenia, výcvik, organizovanie plesov, organizovanie živých vystúpení, informácie o vzdelávaní, sprostredkovanie uvedených služieb.

42 - Expertízy (inžinierske práce), štúdie technických projektov, výskum a vývoj v oblasti vedy a priemyslu, priemyselné analýzy, výskum a vývoj nových výrobkov a technológií, návrh počítačových systémov, počítačové programovanie, návrh a vývoj počítačového hardvéru a softvéru, poradenské služby v oblasti počítačového hardvéru, služby metrologické, chemické analýzy, sprostredkovanie uvedených služieb.

(540)

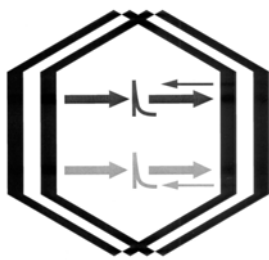

(731) METRODAT, spol. s r. o., Nálepkova 24, 811 01 Bratislava, SK;

(740) Porubčan Róbert, Ing., Ivanka pri Dunaji, SK;

(210) 910-2003

(220) 10.04.2003

8 (511) 31, 32, 33

(511) 31 - Čerstvé hrozno; čerstvé ovocie; čerstvá zelenina; sadenice; vinič ako rastlina.

32 - Nealkoholické nápoje; nápoje z nealkoholických štiav; nealkoholický aperitív; nealkoholický kokteil; citrónády; nekvasený hroznový mušt; minerálne vody ako nápoje; prípravky na výrobu nápojov; prípravky na výrobu minerálnych vôd;

nealkoholické výťažky z ovocia; prášky na prípravu šumivých nápojov; príchuti na výrobu nápojov; sirupy na výrobu nápojov; stolové vody; pivo; sladina.

33 - Víno; vodnár (víno); alkoholické výťažky z ovocia; alkoholický hroznový mušt; alkoholické nápoje s výnimkou piva; alkoholové extrakty; brandy; vínovica; destilované nápoje; liehoviny; digestíva; likéry a pálenky; medovina.

(540)



(731) SLOWIN Bratislava, spol. s r. o., Pri Šajbách 12, 831 06 Bratislava, SK;

(740) Porubčan Róbert, Ing., Ivanka pri Dunaji, SK;

(210) 1047-2003

(220) 23.04.2003

8 (511) 9, 36, 42

(511) 9 - Počítačový hardvér a počítačový softvér na účely služieb v bankovníctve a finančníctve; úverové karty; kreditné karty; kódované magnetické karty; všetky typy bankomatových kariet.

36 - Bankovníctvo; finančníctvo; sporiteľne; platobné prevody vykonávané elektronicke; úverové karty (služby); vydávanie kreditných kariet; zúčtovanie banky vykonávajúce bezhotovostné operácie; úverové ústavy, úverové banky.

42 - Počítačové programovanie; počítačové databázy; obnovovanie počítačových databáz.

(540)

StarCARD

(731) ASSET Soft, a. s., Košická 56, 821 08 Bratislava, SK;

(740) PATENTSERVIS BRATISLAVA, a. s., Bratislava, SK;

Zapísané ochranné známky bez zmeny

(210)	(111)	(210)	(111)	(210)	(111)	(210)	(111)
815-95	202354	2194-2001	202132	3336-2001	202336	3941-2001	202294
3380-95	202347	2195-2001	202133	3343-2001	202337	3942-2001	202295
1176-98	202350	2196-2001	202134	3357-2001	202180	3943-2001	202296
451-99	202333	2199-2001	202135	3358-2001	202181	3944-2001	202297
756-99	202099	2200-2001	202136	3359-2001	202182	3945-2001	202298
2400-99	202343	2701-2001	202137	3360-2001	202183	3946-2001	202299
2637-99	202355	2702-2001	202138	3382-2001	202184	3949-2001	202300
2638-99	202356	2742-2001	202139	3395-2001	202185	3950-2001	202301
2639-99	202357	2761-2001	202140	3525-2001	202186	3955-2001	202302
3011-99	202358	2762-2001	202141	3526-2001	202187	3957-2001	202303
3029-99	202346	2776-2001	202142	3543-2001	202243	101-2002	202188
112-2000	202100	2778-2001	202143	3555-2001	202244	102-2002	202189
328-2000	202101	2779-2001	202144	3556-2001	202245	104-2002	202190
331-2000	202102	2842-2001	202145	3557-2001	202246	105-2002	202191
336-2000	202103	3020-2001	202146	3558-2001	202247	107-2002	202192
337-2000	202104	3068-2001	202147	3559-2001	202248	108-2002	202193
338-2000	202105	3102-2001	202148	3560-2001	202249	109-2002	202194
379-2000	202106	3106-2001	202149	3563-2001	202250	110-2002	202195
388-2000	202107	3107-2001	202150	3565-2001	202251	111-2002	202196
389-2000	202108	3108-2001	202151	3566-2001	202252	112-2002	202197
392-2000	202109	3109-2001	202152	3567-2001	202253	113-2002	202198
547-2000	202110	3111-2001	202153	3569-2001	202254	115-2002	202199
628-2000	202213	3112-2001	202154	3576-2001	202255	116-2002	202200
629-2000	202214	3113-2001	202155	3577-2001	202256	117-2002	202201
1288-2000	202215	3114-2001	202156	3578-2001	202257	120-2002	202202
1289-2000	202216	3115-2001	202157	3581-2001	202258	121-2002	202203
1597-2000	202217	3116-2001	202158	3582-2001	202259	122-2002	202204
1598-2000	202218	3117-2001	202159	3585-2001	202260	126-2002	202205
1600-2000	202219	3118-2001	202160	3586-2001	202261	127-2002	202206
2768-2000	202220	3119-2001	202161	3587-2001	202262	129-2002	202207
2879-2000	202221	3121-2001	202229	3589-2001	202263	130-2002	202208
2880-2000	202222	3122-2001	202230	3591-2001	202264	133-2002	202209
3097-2000	202223	3123-2001	202231	3592-2001	202265	134-2002	202210
3299-2000	202224	3125-2001	202232	3595-2001	202266	135-2002	202211
3807-2000	202225	3126-2001	202233	3596-2001	202267	136-2002	202304
3817-2000	202226	3131-2001	202234	3597-2001	202268	139-2002	202305
3871-2000	202227	3132-2001	202235	3598-2001	202269	142-2002	202306
59-2001	202111	3133-2001	202236	3599-2001	202270	143-2002	202307
69-2001	202112	3134-2001	202237	3600-2001	202271	146-2002	202308
322-2001	202113	3135-2001	202238	3601-2001	202272	147-2002	202309
365-2001	202114	3136-2001	202239	3660-2001	202273	148-2002	202310
386-2001	202115	3137-2001	202240	3677-2001	202274	149-2002	202311
387-2001	202116	3138-2001	202241	3684-2001	202275	150-2002	202312
488-2001	202117	3139-2001	202162	3718-2001	202276	151-2002	202313
643-2001	202118	3140-2001	202163	3722-2001	202277	152-2002	202314
856-2001	202119	3142-2001	202164	3790-2001	202338	153-2002	202315
906-2001	202120	3144-2001	202165	3799-2001	202278	164-2002	202316
938-2001	202121	3145-2001	202166	3801-2001	202279	244-2002	202212
1147-2001	202122	3146-2001	202167	3802-2001	202280	351-2002	202317
1289-2001	202123	3148-2001	202168	3831-2001	202281	352-2002	202318
1343-2001	202340	3150-2001	202169	3835-2001	202282	353-2002	202319
1344-2001	202341	3151-2001	202170	3859-2001	202283	354-2002	202320
1350-2001	202124	3152-2001	202171	3871-2001	202284	355-2002	202321
1423-2001	202080	3153-2001	202172	3921-2001	202285	358-2002	202322
1500-2001	202125	3154-2001	202173	3925-2001	202286	360-2002	202323
1604-2001	202126	3155-2001	202174	3929-2001	202287	361-2002	202324
1702-2001	202127	3156-2001	202175	3930-2001	202288	363-2002	202325
1730-2001	202128	3157-2001	202176	3931-2001	202289	367-2002	202326
1750-2001	202129	3175-2001	202177	3937-2001	202290	368-2002	202327
1842-2001	202228	3177-2001	202178	3938-2001	202291	369-2002	202328
1899-2001	202130	3228-2001	202179	3939-2001	202292	765-2002	202081
2165-2001	202131	3274-2001	202242	3940-2001	202293	832-2002	202082

(210)	(111)	(210)	(111)	(210)	(111)	(210)	(111)
2150-2002	202083	2736-2002	202087	2875-2002	202091	2912-2002	202095
2566-2002	202084	2738-2002	202088	2876-2002	202092	2983-2002	202096
2667-2002	202085	2865-2002	202089	2877-2002	202093	2984-2002	202097
2705-2002	202086	2874-2002	202090	2878-2002	202094	2985-2002	202098

(111) 202080

(151) 05.03.2003
 (180) 09.05.2011
 (210) 1423-2001
 (220) 09.05.2001
 (442) 03.12.2002
 (732) Oklamčák Jozef, Mgr., ROCKLET AG, Bzovíčka 4, 851 07 Bratislava, SK;

(111) 202081

(151) 05.03.2003
 (180) 15.03.2012
 (210) 765-2002
 (220) 15.03.2002
 (442) 03.12.2002
 (732) VÍNO SK, s. r. o., Esterházyovcov 464, 924 00 Galanta, SK;
 (740) Litvákova Edita, Ing., Bratislava, SK;

(111) 202082

(151) 05.03.2003
 (180) 21.03.2012
 (210) 832-2002
 (220) 21.03.2002
 (442) 03.12.2002
 (732) PRODUKT, s. r. o., Komenského 673, 020 01 Púchov, SK;
 (740) Dudová Tatiana, Trenčín, SK;

(111) 202083

(151) 05.03.2003
 (180) 24.07.2012
 (210) 2150-2002
 (220) 24.07.2002
 (442) 03.12.2002
 (732) SLOVENSKÉ LIEČEBNÉ KÚPELE PIEŠŤANY, a. s., Winterova 29, 921 29 Piešťany, SK;
 (740) Holoubková Mária, Ing., Bratislava, SK;

(111) 202084

(151) 05.03.2003
 (180) 09.09.2012
 (210) 2566-2002
 (220) 09.09.2002
 (442) 03.12.2002
 (732) AURA PLUS, s. r. o., Orechová 1, 929 01 Dunajská Streda, SK;
 (740) Holakovský Štefan, Ing., Bratislava, SK;

(111) 202085

(151) 05.03.2003
 (180) 17.09.2012
 (210) 2667-2002
 (220) 17.09.2002
 (442) 03.12.2002
 (732) EuroTel Bratislava, a. s., Vajnorská 100/A, 31 03 Bratislava, SK;
 (740) ROTT, RŮŽIČKA & GUTTMANN, v. o. s., Bratislava, SK;

(111) 202086

(151) 05.03.2003
 (180) 24.09.2012
 (210) 2705-2002
 (220) 24.09.2002
 (442) 03.12.2002
 (732) Good Nature, s. r. o., Abovská 67, 040 17 Košice, SK;
 (740) Cicholes Štefan, Ing., Košice, SK;

(111) 202087

(151) 05.03.2003
 (180) 27.09.2012
 (210) 2736-2002
 (220) 27.09.2002
 (442) 03.12.2002
 (732) KLEMENT, s. r. o., Lanárska 5, 929 01 Dunajská Streda, SK;
 (740) Holakovský Štefan, Ing., Bratislava, SK;

(111) 202088

(151) 05.03.2003
 (180) 27.09.2012
 (210) 2738-2002
 (220) 27.09.2002
 (442) 03.12.2002
 (732) AURA PLUS, s. r. o., Orechová 1, 929 01 Dunajská Streda, SK;
 (740) Holakovský Štefan, Ing., Bratislava, SK;

(111) 202089

(151) 05.03.2003
 (180) 08.10.2012
 (210) 2865-2002
 (220) 08.10.2002
 (442) 03.12.2002
 (732) SLOWIN Bratislava, spol. s r. o., Pri Šajbách 12, 831 06 Bratislava, SK;
 (740) Porubčan Róbert, Ing., Ivanka pri Dunaji, SK;

(111) 202090

(151) 05.03.2003
(180) 09.10.2012
(210) 2874-2002
(220) 09.10.2002
(442) 03.12.2002
(732) SLOVAKOFARMA, a. s., Nitrianska 100,
920 27 Hlohovec, SK;
(740) ROTT, RŮŽIČKA & GUTTMANN, v. o. s.,
Bratislava, SK;

(111) 202091

(151) 05.03.2003
(180) 09.10.2012
(210) 2875-2002
(220) 09.10.2002
(442) 03.12.2002
(732) SLOVAKOFARMA, a. s., Nitrianska 100,
920 27 Hlohovec, SK;
(740) ROTT, RŮŽIČKA & GUTTMANN, v. o. s.,
Bratislava, SK;

(111) 202092

(151) 05.03.2003
(180) 09.10.2012
(210) 2876-2002
(220) 09.10.2002
(442) 03.12.2002
(732) SLOVAKOFARMA, a. s., Nitrianska 100,
920 27 Hlohovec, SK;
(740) ROTT, RŮŽIČKA & GUTTMANN, v. o. s.,
Bratislava, SK;

(111) 202093

(151) 05.03.2003
(180) 09.10.2012
(210) 2877-2002
(220) 09.10.2002
(442) 03.12.2002
(732) SLOVAKOFARMA, a. s., Nitrianska 100,
920 27 Hlohovec, SK;
(740) ROTT, RŮŽIČKA & GUTTMANN, v. o. s.,
Bratislava, SK;

(111) 202094

(151) 05.03.2003
(180) 09.10.2012
(210) 2878-2002
(220) 09.10.2002
(442) 03.12.2002
(732) SLOVAKOFARMA, a. s., Nitrianska 100,
920 27 Hlohovec, SK;
(740) ROTT, RŮŽIČKA & GUTTMANN, v. o. s.,
Bratislava, SK;

(111) 202095

(151) 05.03.2003
(180) 14.10.2012
(210) 2912-2002
(220) 14.10.2002
(442) 03.12.2002

(732) MATADOR, a. s., T. Vansovej 1054/45, 020 32
Púchov, SK;
(740) Mrenica Jaroslav, Ing., Púchov, SK;

(111) 202096

(151) 05.03.2003
(180) 18.10.2012
(210) 2983-2002
(220) 18.10.2002
(442) 03.12.2002
(732) ESET, spol. s r. o., Pionierska 9/A, 831 02 Brati-
slava, SK;
(740) Litváková Edita, Ing., Bratislava, SK;

(111) 202097

(151) 05.03.2003
(180) 18.10.2012
(210) 2984-2002
(220) 18.10.2002
(442) 03.12.2002
(732) ESET, spol. s r. o., Pionierska 9/A, 831 02 Brati-
slava, SK;
(740) Litváková Edita, Ing., Bratislava, SK;

(111) 202098

(151) 05.03.2003
(180) 18.10.2012
(210) 2985-2002
(220) 18.10.2002
(442) 03.12.2002
(732) ESET, spol. s r. o., Pionierska 9/A, 831 02 Brati-
slava, SK;
(740) Litváková Edita, Ing., Bratislava, SK;

(111) 202099

(151) 05.03.2003
(180) 25.03.2009
(210) 756-99
(220) 25.03.1999
(442) 03.12.2002
(732) Občianske združenie Dúha, Račianska 109/c,
830 03 Bratislava, SK;

(111) 202100

(151) 05.03.2003
(180) 18.01.2010
(210) 112-2000
(220) 18.01.2000
(442) 03.12.2002
(732) Sukup Jiří, Pohořelice 214, 763 61 Napajedla,
CZ;
(740) Belešák Ladislav, Ing., Piešťany, SK;

(111) 202101

(151) 05.03.2003
(180) 09.02.2010
(210) 328-2000
(220) 09.02.2000
(442) 03.12.2002

(732) TOMA TRADE, spol. s r. o., Zahradníčkova
1127, 150 00 Praha 5, CZ;
(740) Suchoňová Katarína, JUDr., Banská Bystrica,
SK;

(111) 202102

(151) 05.03.2003
(180) 09.02.2010
(210) 331-2000
(220) 09.02.2000
(442) 03.12.2002
(732) TOMA TRADE, spol. s r. o., Zahradníčkova
1127, 150 00 Praha 5, CZ;
(740) Suchoňová Katarína, JUDr., Banská Bystrica,
SK;

(111) 202103

(151) 05.03.2003
(180) 09.02.2010
(210) 336-2000
(220) 09.02.2000
(442) 03.12.2002
(732) TOMA TRADE, spol. s r. o., Zahradníčkova
1127, 150 00 Praha 5, CZ;
(740) Suchoňová Katarína, JUDr., Banská Bystrica,
SK;

(111) 202104

(151) 05.03.2003
(180) 09.02.2010
(210) 337-2000
(220) 09.02.2000
(442) 03.12.2002
(732) TOMA TRADE, spol. s r. o., Zahradníčkova
1127, 150 00 Praha 5, CZ;
(740) Suchoňová Katarína, JUDr., Banská Bystrica,
SK;

(111) 202105

(151) 05.03.2003
(180) 09.02.2010
(210) 338-2000
(220) 09.02.2000
(442) 03.12.2002
(732) TOMA TRADE, spol. s r. o., Zahradníčkova
1127, 150 00 Praha 5, CZ;
(740) Suchoňová Katarína, JUDr., Banská Bystrica,
SK;

(111) 202106

(151) 05.03.2003
(180) 11.02.2010
(210) 379-2000
(220) 11.02.2000
(442) 03.12.2002
(732) PRIMA ZDROJ holding, a. s., Tatranská 298,
017 01 Považská Bystrica, SK;

(111) 202107

(151) 05.03.2003
(180) 11.02.2010
(210) 388-2000
(220) 11.02.2000
(442) 03.12.2002
(732) PRIMA ZDROJ holding, a. s., Tatranská 298,
017 01 Považská Bystrica, SK;

(111) 202108

(151) 05.03.2003
(180) 11.02.2010
(210) 389-2000
(220) 11.02.2000
(442) 03.12.2002
(732) PRIMA ZDROJ holding, a. s., Tatranská 298,
017 01 Považská Bystrica, SK;

(111) 202109

(151) 05.03.2003
(180) 11.02.2010
(210) 392-2000
(220) 11.02.2000
(442) 03.12.2002
(732) PRIMA ZDROJ holding, a. s., Tatranská 298,
017 01 Považská Bystrica, SK;

(111) 202110

(151) 05.03.2003
(180) 25.02.2010
(210) 547-2000
(220) 25.02.2000
(442) 03.12.2002
(732) Mattel Europa, B.V., Gondel 1, 1186 MJ, Am-
stelveen, NL;
(740) Suchoňová Katarína, JUDr., Banská Bystrica,
SK;

(111) 202111

(151) 05.03.2003
(180) 10.01.2011
(210) 59-2001
(220) 10.01.2001
(442) 03.12.2002
(732) KAPPA SLOVAKIA, s. r. o., Slobody 43,
022 01 Čadca, SK;

(111) 202112

(151) 05.03.2003
(180) 12.01.2011
(210) 69-2001
(220) 12.01.2001
(442) 03.12.2002
(732) WA SLOVAKIA, a. s., Seberíniho 1, 821 03
Bratislava, SK;
(740) Bachratá Magdaléna, Mgr., Bratislava, SK;

(111) 202113

(151) 05.03.2003
(180) 08.02.2011
(210) 322-2001
(220) 08.02.2001
(442) 03.12.2002

(732) slovEDIT, spol. s r. o., Jánoškova 4, 831 03 Bratislava, SK;
(740) Hojčuš Peter, Ing., Bratislava, SK;

(111) 202114

(151) 05.03.2003
(180) 08.02.2011
(210) 365-2001
(220) 08.02.2001
(442) 03.12.2002
(732) I. WITTMANN & SYN, s. r. o., M. R. Štefánika 1396/52, 960 01 Zvolen, SK;
(740) Stavrovský Peter, JUDr., Bratislava, SK;

(111) 202115

(151) 05.03.2003
(180) 09.02.2011
(210) 386-2001
(220) 09.02.2001
(442) 03.12.2002
(732) ASOCIÁCIA ODBORÁROV - FOND UMELECA, Jakubovo námestie 14, 813 48 Bratislava, SK;
(740) Bachratá Magdaléna, Mgr., Bratislava, SK;

(111) 202116

(151) 05.03.2003
(180) 09.02.2011
(210) 387-2001
(220) 09.02.2001
(442) 03.12.2002
(732) ASOCIÁCIA ODBORÁROV - FOND UMELECA, Jakubovo námestie 14, 813 48 Bratislava, SK;
(740) Bachratá Magdaléna, Mgr., Bratislava, SK;

(111) 202117

(151) 05.03.2003
(180) 19.02.2011
(210) 488-2001
(220) 19.02.2001
(442) 03.12.2002
(732) YKK Corporation, No. 1, Kanda, Izumi-cho, Chiyoda-ku, Tokyo, JP;
(740) Žovicová Viera, Mgr., Bratislava, SK;

(111) 202118

(151) 05.03.2003
(180) 28.02.2011
(210) 643-2001
(220) 28.02.2001
(442) 03.12.2002
(732) INTERNATIONAL VISEGRAD FUND, Drotárska cesta č. 46, 811 02 Bratislava, SK;

(111) 202119

(151) 05.03.2003
(180) 15.03.2011
(210) 856-2001
(220) 15.03.2001
(442) 03.12.2002

(732) MD KORATEX, spol. s r. o., Páričkova 18, 821 08 Bratislava, SK;
(740) Hojčuš Peter, Ing., Bratislava, SK;

(111) 202120

(151) 05.03.2003
(180) 19.03.2011
(210) 906-2001
(220) 19.03.2001
(442) 03.12.2002
(732) Factory Animation Services, s. r. o., Vaňurova 465/20, 460 01 Liberec 1, CZ;
(740) ROTT, RŮŽIČKA & GUTTMANN, v. o. s., Bratislava, SK;

(111) 202121

(151) 05.03.2003
(180) 22.03.2011
(210) 938-2001
(220) 22.03.2001
(442) 03.12.2002
(732) H-D MICHIGAN, INC., 315 W. Huron Street, Suite 400, Ann Arbor, Michigan 48103, US;
(740) Fajnorová Mária, Ing., Bratislava, SK;

(111) 202122

(151) 05.03.2003
(180) 11.04.2011
(210) 1147-2001
(220) 11.04.2001
(442) 03.12.2002
(732) Slovenská televízia, Mlynská dolina, 845 45 Bratislava, SK;
(740) Holakovský Štefan, Ing., Bratislava, SK;

(111) 202123

(151) 05.03.2003
(180) 26.04.2011
(210) 1289-2001
(220) 26.04.2001
(442) 03.12.2002
(732) MEANDER, spol. s r. o., Turňa nad Bodvou 328, 044 02 Turňa nad Bodvou, SK;

(111) 202124

(151) 05.03.2003
(180) 30.04.2011
(210) 1350-2001
(220) 30.04.2001
(442) 03.12.2002
(732) LPH, a. s. Zlaté Moravce, Pod dolami 838, 093 02 Vranov nad Topľou, SK;
(740) Mišľanová Mária, Košice, SK;

(111) 202125

(151) 05.03.2003
(180) 16.05.2011
(210) 1500-2001
(220) 16.05.2001
(442) 03.12.2002

(732) Herb-Pharma, s. r. o., Veľké Ludince č. 651,
935 65 Veľké Ludince, SK;
(740) POLÁK Peter, JUDr., Levice, SK;

(111) 202126

(151) 05.03.2003
(180) 28.05.2011
(210) 1604-2001
(220) 28.05.2001
(442) 03.12.2002
(732) Vaškovič Ján, Ing., Osloboditeľov 275, 059 35
Batizovce, SK;
(740) Rzymanová Kamila, Ing., Poprad, SK;

(111) 202127

(151) 05.03.2003
(180) 01.06.2011
(210) 1702-2001
(220) 01.06.2001
(442) 03.12.2002
(732) Free Danube, s. r. o., Považská 8/6, 945 01 Ko-
márno, SK;
(740) Holoubková Mária, Ing., Bratislava, SK;

(111) 202128

(151) 05.03.2003
(180) 04.06.2011
(210) 1730-2001
(220) 04.06.2001
(442) 03.12.2002
(732) KOMPAVA, spol. s r. o., Piešťanská 1202/44,
915 01 Nové Mesto nad Váhom, SK;

(111) 202129

(151) 05.03.2003
(180) 06.06.2011
(210) 1750-2001
(220) 06.06.2001
(442) 03.12.2002
(732) ATLANTEL, spol. s r. o., Gorazdova 26, 052 01
Spišská Nová Ves, SK;

(111) 202130

(151) 05.03.2003
(180) 19.06.2011
(210) 1899-2001
(220) 19.06.2001
(442) 03.12.2002
(732) BIOLIFE, s. r. o., Matúškovská cesta 884, 924 50
Galanta, SK;

(111) 202131

(151) 05.03.2003
(180) 16.07.2011
(210) 2165-2001
(220) 16.07.2001
(442) 03.12.2002
(732) SPDS S. A., 82 rue de Courcelles, Paris 8, FR;
(740) Mešková Viera, Ing., Bratislava, SK;

(111) 202132

(151) 05.03.2003
(180) 20.07.2011
(210) 2194-2001
(220) 20.07.2001
(442) 03.12.2002
(732) NBTY INC., 90 Orville Drive, Bohemia, New
York 11716, US;
(740) Bušová Eva, JUDr., Bratislava, SK;

(111) 202133

(151) 05.03.2003
(180) 20.07.2011
(210) 2195-2001
(220) 20.07.2001
(442) 03.12.2002
(732) CENTRO DE HISTOTERAPIA PLACEN-
TARIA, Autopista del Melodia y 173, Valle
Grande, La Lisa, CU;
(740) Bušová Eva, JUDr., Bratislava, SK;

(111) 202134

(151) 05.03.2003
(180) 20.07.2011
(210) 2196-2001
(220) 20.07.2001
(442) 03.12.2002
(732) CENTRO DE HISTOTERAPIA PLACENTA-
RIA, Autopista del Melodia y 173, Valle Grande,
La Lisa, CU;
(740) Bušová Eva, JUDr., Bratislava, SK;

(111) 202135

(151) 05.03.2003
(180) 20.07.2011
(210) 2199-2001
(220) 20.07.2001
(442) 03.12.2002
(732) ProCA spol. s r. o., Průchova 709/54, 150 00
Praha 5, CZ;
(740) Hojčuš Peter, Ing., Bratislava, SK;

(111) 202136

(151) 05.03.2003
(180) 20.07.2011
(210) 2200-2001
(220) 20.07.2001
(442) 03.12.2002
(732) ProCA spol. s r. o., Průchova 709/54, 150 00
Praha 5, CZ;
(740) Hojčuš Peter, Ing., Bratislava, SK;

(111) 202137

(151) 05.03.2003
(180) 12.09.2011
(210) 2701-2001
(220) 12.09.2001
(442) 03.12.2002
(732) ASP, s. r. o., Divina 467, 013 31 Divina, SK;
(740) Hojčuš Peter, Ing., Bratislava, SK;

(111) 202138

(151) 05.03.2003
(180) 12.09.2011
(210) 2702-2001
(220) 12.09.2001
(442) 03.12.2002
(732) ASP, s. r. o., Divina 467, 013 31 Divina, SK;
(740) Hojčuš Peter, Ing., Bratislava, SK;

(111) 202139

(151) 05.03.2003
(180) 17.09.2011
(210) 2742-2001
(220) 17.09.2001
(442) 03.12.2002
(732) POLICHEM S. A., 50 Val Fleuri, L-1526 Luxembourg, LU;
(740) PATENTSERVIS BRATISLAVA, a. s., Bratislava, SK;

(111) 202140

(151) 05.03.2003
(180) 20.09.2011
(210) 2761-2001
(220) 20.09.2001
(442) 03.12.2002
(732) MUSICA BOHEMICA, s. r. o., Křížkova 16, 186 00 Praha 8, CZ;
(740) ROTT, RŮŽIČKA & GUTTMANN, v. o. s., Bratislava, SK;

(111) 202141

(151) 05.03.2003
(180) 20.09.2011
(210) 2762-2001
(220) 20.09.2001
(442) 03.12.2002
(732) MUSICA BOHEMICA, s. r. o., Křížkova 16, 186 00 Praha 8, CZ;
(740) ROTT, RŮŽIČKA & GUTTMANN, v. o. s., Bratislava, SK;

(111) 202142

(151) 05.03.2003
(180) 21.09.2011
(210) 2776-2001
(220) 21.09.2001
(442) 03.12.2002
(732) SELECT APPOINTMENTS (HOLDINGS) LIMITED, Ziggurat, Grosvenor Road, St Albans, Herts AL1 3HW, GB;
(740) Hörmann Tomáš, Ing., Bratislava, SK;

(111) 202143

(151) 05.03.2003
(180) 21.09.2011
(210) 2778-2001
(220) 21.09.2001
(442) 03.12.2002

(732) SELECT APPOINTMENTS (HOLDINGS) LIMITED, Ziggurat, Grosvenor Road, St Albans, Herts AL1 3HW, GB;
(740) Hörmann Tomáš, Ing., Bratislava, SK;

(111) 202144

(151) 05.03.2003
(180) 21.09.2011
(210) 2779-2001
(220) 21.09.2001
(442) 03.12.2002
(732) ADIP, spol. s r. o., Březnice 537, 760 01 Zlín, CZ;
(740) PATENTSERVIS BRATISLAVA, a. s., Bratislava, SK;

(111) 202145

(151) 05.03.2003
(180) 28.09.2011
(210) 2842-2001
(220) 28.09.2001
(442) 03.12.2002
(732) Sporo Asset Management, správ. spol., a. s., Suché Mýto 4, 816 07 Bratislava, SK;

(111) 202146

(151) 05.03.2003
(180) 15.10.2011
(210) 3020-2001
(220) 15.10.2001
(442) 03.12.2002
(732) Beiersdorf AG, Hamburg, DE;
(740) Fajnorová Mária, Ing., Bratislava, SK;

(111) 202147

(151) 05.03.2003
(180) 18.10.2011
(210) 3068-2001
(220) 18.10.2001
(442) 03.12.2002
(732) Občianske združenie Proti prúdu, Hrnčiarska 81, 902 01 Pezinok, SK;

(111) 202148

(151) 05.03.2003
(180) 15.10.2011
(210) 3102-2001
(220) 15.10.2001
(442) 03.12.2002
(732) HCH, s. r. o., Kysucký Lieskovec 158, 023 34 Kysucký Lieskovec, SK;
(740) GRYPF - REKLAMNÉ ŠTÚDIO, Žilina, SK;

(111) 202149

(151) 05.03.2003
(180) 24.10.2011
(210) 3106-2001
(220) 24.10.2001
(442) 03.12.2002
(732) CET 21 spol. s r. o., V jámě 12, 111 21 Praha 1, CZ;
(740) Mešková Viera, Ing., Bratislava, SK;

(111) 202150

(151) 05.03.2003
(180) 24.10.2011
(210) 3107-2001
(220) 24.10.2001
(442) 03.12.2002
(732) CET 21 spol. s r. o., V jámě 12, 111 21 Praha 1, CZ;
(740) Mešková Viera, Ing., Bratislava, SK;

(111) 202151

(151) 05.03.2003
(180) 24.10.2011
(210) 3108-2001
(220) 24.10.2001
(442) 03.12.2002
(732) CET 21 spol. s r. o., V jámě 12, 111 21 Praha 1, CZ;
(740) Mešková Viera, Ing., Bratislava, SK;

(111) 202152

(151) 05.03.2003
(180) 24.10.2011
(210) 3109-2001
(220) 24.10.2001
(442) 03.12.2002
(732) CET 21 spol. s r. o., V jámě 12, 111 21 Praha 1, CZ;
(740) Mešková Viera, Ing., Bratislava, SK;

(111) 202153

(151) 05.03.2003
(180) 24.10.2011
(210) 3111-2001
(220) 24.10.2001
(442) 03.12.2002
(732) CET 21 spol. s r. o., V jámě 12, 111 21 Praha 1, CZ;
(740) Mešková Viera, Ing., Bratislava, SK;

(111) 202154

(151) 05.03.2003
(180) 24.10.2011
(210) 3112-2001
(220) 24.10.2001
(442) 03.12.2002
(732) CET 21 spol. s r. o., V jámě 12, 111 21 Praha 1, CZ;
(740) Mešková Viera, Ing., Bratislava, SK;

(111) 202155

(151) 05.03.2003
(180) 24.10.2011
(210) 3113-2001
(220) 24.10.2001
(442) 03.12.2002
(732) CET 21 spol. s r. o., V jámě 12, 111 21 Praha 1, CZ;
(740) Mešková Viera, Ing., Bratislava, SK;

(111) 202156

(151) 05.03.2003
(180) 24.10.2011
(210) 3114-2001
(220) 24.10.2001
(442) 03.12.2002
(732) CET 21 spol. s r. o., V jámě 12, 111 21 Praha 1, CZ;
(740) Mešková Viera, Ing., Bratislava, SK;

(111) 202157

(151) 05.03.2003
(180) 24.10.2011
(210) 3115-2001
(220) 24.10.2001
(442) 03.12.2002
(732) CET 21 spol. s r. o., V jámě 12, 111 21 Praha 1, CZ;
(740) Mešková Viera, Ing., Bratislava, SK;

(111) 202158

(151) 05.03.2003
(180) 24.10.2011
(210) 3116-2001
(220) 24.10.2001
(442) 03.12.2002
(732) CET 21 spol. s r. o., V jámě 12, 111 21 Praha 1, CZ;
(740) Mešková Viera, Ing., Bratislava, SK;

(111) 202159

(151) 05.03.2003
(180) 24.10.2011
(210) 3117-2001
(220) 24.10.2001
(442) 03.12.2002
(732) CET 21 spol. s r. o., V jámě 12, 111 21 Praha 1, CZ;
(740) Mešková Viera, Ing., Bratislava, SK;

(111) 202160

(151) 05.03.2003
(180) 24.10.2011
(210) 3118-2001
(220) 24.10.2001
(442) 03.12.2002
(732) CET 21 spol. s r. o., V jámě 12, 111 21 Praha 1, CZ;
(740) Mešková Viera, Ing., Bratislava, SK;

(111) 202161

(151) 05.03.2003
(180) 24.10.2011
(210) 3119-2001
(220) 24.10.2001
(442) 03.12.2002
(732) CET 21 spol. s r. o., V jámě 12, 111 21 Praha 1, CZ;
(740) Mešková Viera, Ing., Bratislava, SK;

(111) 202162

(151) 05.03.2003
(180) 24.10.2011
(210) 3139-2001
(220) 24.10.2001
(442) 03.12.2002
(732) CET 21 spol. s r. o., V jámě 12, 111 21 Praha 1, CZ;
(740) Mešková Viera, Ing., Bratislava, SK;

(111) 202163

(151) 05.03.2003
(180) 24.10.2011
(210) 3140-2001
(220) 24.10.2001
(442) 03.12.2002
(732) CET 21 spol. s r. o., V jámě 12, 111 21 Praha 1, CZ;
(740) Mešková Viera, Ing., Bratislava, SK;

(111) 202164

(151) 05.03.2003
(180) 24.10.2011
(210) 3142-2001
(220) 24.10.2001
(442) 03.12.2002
(732) CET 21 spol. s r. o., V jámě 12, 111 21 Praha 1, CZ;
(740) Mešková Viera, Ing., Bratislava, SK;

(111) 202165

(151) 05.03.2003
(180) 24.10.2011
(210) 3144-2001
(220) 24.10.2001
(442) 03.12.2002
(732) CET 21 spol. s r. o., V jámě 12, 111 21 Praha 1, CZ;
(740) Mešková Viera, Ing., Bratislava, SK;

(111) 202166

(151) 05.03.2003
(180) 24.10.2011
(210) 3145-2001
(220) 24.10.2001
(442) 03.12.2002
(732) CET 21 spol. s r. o., V jámě 12, 111 21 Praha 1, CZ;
(740) Mešková Viera, Ing., Bratislava, SK;

(111) 202167

(151) 05.03.2003
(180) 24.10.2011
(210) 3146-2001
(220) 24.10.2001
(442) 03.12.2002
(732) CET 21 spol. s r. o., V jámě 12, 111 21 Praha 1, CZ;
(740) Mešková Viera, Ing., Bratislava, SK;

(111) 202168

(151) 05.03.2003
(180) 24.10.2011
(210) 3148-2001
(220) 24.10.2001
(442) 03.12.2002
(732) CET 21 spol. s r. o., V jámě 12, 111 21 Praha 1, CZ;
(740) Mešková Viera, Ing., Bratislava, SK;

(111) 202169

(151) 05.03.2003
(180) 24.10.2011
(210) 3150-2001
(220) 24.10.2001
(442) 03.12.2002
(732) CET 21 spol. s r. o., V jámě 12, 111 21 Praha 1, CZ;
(740) Mešková Viera, Ing., Bratislava, SK;

(111) 202170

(151) 05.03.2003
(180) 24.10.2011
(210) 3151-2001
(220) 24.10.2001
(442) 03.12.2002
(732) CET 21 spol. s r. o., V jámě 12, 111 21 Praha 1, CZ;
(740) Mešková Viera, Ing., Bratislava, SK;

(111) 202171

(151) 05.03.2003
(180) 24.10.2011
(210) 3152-2001
(220) 24.10.2001
(442) 03.12.2002
(732) CET 21 spol. s r. o., V jámě 12, 111 21 Praha 1, CZ;
(740) Mešková Viera, Ing., Bratislava, SK;

(111) 202172

(151) 05.03.2003
(180) 24.10.2011
(210) 3153-2001
(220) 24.10.2001
(442) 03.12.2002
(732) CET 21 spol. s r. o., V jámě 12, 111 21 Praha 1, CZ;
(740) Mešková Viera, Ing., Bratislava, SK;

(111) 202173

(151) 05.03.2003
(180) 24.10.2011
(210) 3154-2001
(220) 24.10.2001
(442) 03.12.2002
(732) CET 21 spol. s r. o., V jámě 12, 111 21 Praha 1, CZ;
(740) Mešková Viera, Ing., Bratislava, SK;

(111) 202174

(151) 05.03.2003
(180) 24.10.2011
(210) 3155-2001
(220) 24.10.2001
(442) 03.12.2002
(732) CET 21 spol. s r. o., V jámě 12, 111 21 Praha 1, CZ;
(740) Mešková Viera, Ing., Bratislava, SK;

(111) 202175

(151) 05.03.2003
(180) 24.10.2011
(210) 3156-2001
(220) 24.10.2001
(442) 03.12.2002
(732) CET 21 spol. s r. o., V jámě 12, 111 21 Praha 1, CZ;
(740) Mešková Viera, Ing., Bratislava, SK;

(111) 202176

(151) 05.03.2003
(180) 24.10.2011
(210) 3157-2001
(220) 24.10.2001
(442) 03.12.2002
(732) CET 21 spol. s r. o., V jámě 12, 111 21 Praha 1, CZ;
(740) Mešková Viera, Ing., Bratislava, SK;

(111) 202177

(151) 05.03.2003
(180) 26.10.2011
(210) 3175-2001
(220) 26.10.2001
(442) 03.12.2002
(732) Császta Ladislav, Ing., Podzámska 24, 949 01 Nitra, SK;

(111) 202178

(151) 05.03.2003
(180) 26.10.2011
(210) 3177-2001
(220) 26.10.2001
(442) 03.12.2002
(732) Császta Ladislav, Ing., Podzámska 24, 949 01 Nitra, SK;

(111) 202179

(151) 05.03.2003
(180) 31.10.2011
(210) 3228-2001
(220) 31.10.2001
(442) 03.12.2002
(732) FORNAXA - SLOVAKIA, s. r. o., Biskupická 33, 821 06 Bratislava, SK;

(111) 202180

(151) 05.03.2003
(180) 13.11.2011
(210) 3357-2001
(220) 13.11.2001
(442) 03.12.2002

(732) TIMUR & PARTNERS, s. r. o., Moskovská 11, 811 09 Bratislava, SK;
(740) Holakovský Štefan, Ing., Bratislava, SK;

(111) 202181

(151) 05.03.2003
(180) 13.11.2011
(210) 3358-2001
(220) 13.11.2001
(442) 03.12.2002
(732) Západoslovenské žriedla, a. s., Parková 181, 935 87 Santovka, SK;
(740) Holakovský Štefan, Ing., Bratislava, SK;

(111) 202182

(151) 05.03.2003
(180) 13.11.2011
(210) 3359-2001
(220) 13.11.2001
(442) 03.12.2002
(732) Západoslovenské žriedla, a. s., Parková 181, 935 87 Santovka, SK;
(740) Holakovský Štefan, Ing., Bratislava, SK;

(111) 202183

(151) 05.03.2003
(180) 13.11.2011
(210) 3360-2001
(220) 13.11.2001
(442) 03.12.2002
(732) Západoslovenské žriedla, a. s., Parková 181, 935 87 Santovka, SK;
(740) Holakovský Štefan, Ing., Bratislava, SK;

(111) 202184

(151) 05.03.2003
(180) 14.11.2011
(210) 3382-2001
(220) 14.11.2001
(442) 03.12.2002
(732) Ondráš Milan, Ing., ELPRO, M. R. Štefánika 25, 915 01 Nové Mesto nad Váhom, SK;

(111) 202185

(151) 05.03.2003
(180) 16.11.2011
(210) 3395-2001
(220) 16.11.2001
(442) 03.12.2002
(732) ALLIED DOMEQ SPIRITS & WINE LIMITED, The Pavilions, Bridgwater Road, Bedminster Down, Bristol BS13 8AR, GB;
(740) Čechvalová Dagmar, Bratislava, SK;

(111) 202186

(151) 05.03.2003
(180) 26.11.2011
(210) 3525-2001
(220) 26.11.2001
(442) 03.12.2002

(732) EXPO LINE, s. r. o., Moyzesova 5, 811 05 Bratislava, SK;
(740) Juran Svetozár, JUDr., Bratislava, SK;

(111) 202187

(151) 05.03.2003
(180) 26.11.2011
(210) 3526-2001
(220) 26.11.2001
(442) 03.12.2002
(732) EXPO LINE, s. r. o., Moyzesova 5, 811 05 Bratislava, SK;
(740) Juran Svetozár, JUDr., Bratislava, SK;

(111) 202188

(151) 05.03.2003
(180) 17.01.2012
(210) 101-2002
(220) 17.01.2002
(442) 03.12.2002
(732) VALTECH TORS, v. o. s., Dolní Bojanovice 852, 696 17 Dolní Bojanovice, CZ;
(740) Hojčuš Peter, Ing., Bratislava, SK;

(111) 202189

(151) 05.03.2003
(180) 17.01.2012
(210) 102-2002
(220) 17.01.2002
(442) 03.12.2002
(732) VALTECH TORS, v. o. s., Dolní Bojanovice 852, 696 17 Dolní Bojanovice, CZ;
(740) Hojčuš Peter, Ing., Bratislava, SK;

(111) 202190

(151) 05.03.2003
(180) 17.01.2012
(210) 104-2002
(220) 17.01.2002
(442) 03.12.2002
(732) DDK Slovakia, spol. s r. o., Železničná 465, 905 01 Senica, SK;
(740) Mešková Viera, Ing., Bratislava, SK;

(111) 202191

(151) 05.03.2003
(180) 17.01.2012
(210) 105-2002
(220) 17.01.2002
(442) 03.12.2002
(732) Kováčová Gabriela, ul. Hajská 844, 951 31 Močenok, SK;

(111) 202192

(151) 05.03.2003
(180) 18.01.2012
(210) 107-2002
(220) 18.01.2002
(442) 03.12.2002

(732) Amgen Inc., One Amgen Center Drive, Thousand Oaks, California 91320-1789, US;
(740) Bezák Marián, Ing., Bratislava, SK;

(111) 202193

(151) 05.03.2003
(180) 18.01.2012
(210) 108-2002
(220) 18.01.2002
(442) 03.12.2002
(732) COLGATE-PALMOLIVE COMPANY, a Delaware corporation, 300 Park Avenue, New York, NY 10022, US;
(740) Čechvalová Dagmar, Bratislava, SK;

(111) 202194

(151) 05.03.2003
(180) 18.01.2012
(210) 109-2002
(220) 18.01.2002
(442) 03.12.2002
(732) ZNALEKON, s. r. o., Internátna 18, 974 01 Banská Bystrica, SK;

(111) 202195

(151) 05.03.2003
(180) 18.01.2012
(210) 110-2002
(220) 18.01.2002
(442) 03.12.2002
(732) UNILEVER N. V., Weena 455, 3013 AL Rotterdam, NL;
(740) Fajnorová Mária, Ing., Bratislava, SK;

(111) 202196

(151) 05.03.2003
(180) 18.01.2012
(210) 111-2002
(220) 18.01.2002
(442) 03.12.2002
(732) UNILEVER N. V., Weena 455, 3013 AL Rotterdam, NL;
(740) Fajnorová Mária, Ing., Bratislava, SK;

(111) 202197

(151) 05.03.2003
(180) 18.01.2012
(210) 112-2002
(220) 18.01.2002
(442) 03.12.2002
(732) UNILEVER N. V., Weena 455, 3013 AL Rotterdam, NL;
(740) Fajnorová Mária, Ing., Bratislava, SK;

(111) 202198

(151) 05.03.2003
(180) 18.01.2012
(210) 113-2002
(220) 18.01.2002
(442) 03.12.2002

(732) UNILEVER N. V., Weena 455, 3013 AL Rotterdam, NL;
(740) Fajnorová Mária, Ing., Bratislava, SK;

(111) 202199

(151) 05.03.2003
(180) 18.01.2012
(210) 115-2002
(220) 18.01.2002
(442) 03.12.2002
(732) UNILEVER N. V., Weena 455, 3013 AL Rotterdam, NL;
(740) Fajnorová Mária, Ing., Bratislava, SK;

(111) 202200

(151) 05.03.2003
(180) 18.01.2012
(210) 116-2002
(220) 18.01.2002
(442) 03.12.2002
(732) UNILEVER N. V., Weena 455, 3013 AL Rotterdam, NL;
(740) Fajnorová Mária, Ing., Bratislava, SK;

(111) 202201

(151) 05.03.2003
(180) 18.01.2012
(210) 117-2002
(220) 18.01.2002
(442) 03.12.2002
(732) UNILEVER N. V., Weena 455, 3013 AL Rotterdam, NL;
(740) Fajnorová Mária, Ing., Bratislava, SK;

(111) 202202

(151) 05.03.2003
(180) 18.01.2012
(210) 120-2002
(220) 18.01.2002
(442) 03.12.2002
(732) PARKE, DAVIS & COMPANY, spoločnosť zriadená podľa zákonov štátu Michigan, 201 Tabor Road, Morris Plains, New Jersey 07950, US;
(740) Tomeš Pavol, Ing., Bratislava, SK;

(111) 202203

(151) 05.03.2003
(180) 18.01.2012
(210) 121-2002
(220) 18.01.2002
(442) 03.12.2002
(732) Velvana, a. s., 273 24 Velvary, CZ;
(740) Tomeš Pavol, Ing., Bratislava, SK;

(111) 202204

(151) 05.03.2003
(180) 18.01.2012
(210) 122-2002
(220) 18.01.2002

(442) 03.12.2002

(732) Exxon Mobil Corporation, spoločnosť zriadená podľa zákonov štátu New Jersey, 5959 Las Colinas Boulevard, Irving, Texas 75039-2298, US;
(740) Tomeš Pavol, Ing., Bratislava, SK;

(111) 202205

(151) 05.03.2003
(180) 21.01.2012
(210) 126-2002
(220) 21.01.2002
(442) 03.12.2002
(732) CODEKOR Slovakia, s. r. o., Bernolákova 12, 908 51 Holíč, SK;

(111) 202206

(151) 05.03.2003
(180) 21.01.2012
(210) 127-2002
(220) 21.01.2002
(442) 03.12.2002
(732) BALLPOLO, s. r. o., Podzámska 23, 940 61 Nové Zámky, SK;
(740) Litváková Edita, Ing., Bratislava, SK;

(111) 202207

(151) 05.03.2003
(180) 21.01.2012
(210) 129-2002
(220) 21.01.2002
(442) 03.12.2002
(732) VIBO, a. s., Košická 24, 080 01 Prešov, SK;

(111) 202208

(151) 05.03.2003
(180) 21.01.2012
(210) 130-2002
(220) 21.01.2002
(442) 03.12.2002
(732) Balima, spol. s r. o., Skladná 1, Trebišov, SK;

(111) 202209

(151) 05.03.2003
(180) 21.01.2012
(210) 133-2002
(220) 21.01.2002
(442) 03.12.2002
(732) EGIS GYÓGYSZERGYÁR RT., 30-38 Keresztúri út., H-1106 Budapest, HU;
(740) ROTT, RŮŽIČKA & GUTTMANN, v. o. s., Bratislava, SK;

(111) 202210

(151) 05.03.2003
(180) 21.01.2012
(210) 134-2002
(220) 21.01.2002
(442) 03.12.2002
(732) OERLIKON CONTRAVES AG, Birchstrasse 155, 8050 Zürich, CH;
(740) ROTT, RŮŽIČKA & GUTTMANN, v. o. s., Bratislava, SK;

(111) 202211

(151) 05.03.2003
(180) 21.01.2012
(210) 135-2002
(220) 21.01.2002
(442) 03.12.2002
(732) STABO, s. r. o., Partizánska cesta 97, 974 01 Banská Bystrica, SK;

(111) 202212

(151) 05.03.2003
(180) 31.01.2012
(210) 244-2002
(220) 31.01.2002
(442) 03.12.2002
(732) AQUA SERVICE, s. r. o., Šafárikovo námestie 7, 810 00 Bratislava, SK;

(111) 202213

(151) 05.03.2003
(180) 06.03.2010
(210) 628-2000
(220) 06.03.2000
(442) 03.12.2002
(732) Sára Ladislav, Ing., Klábalka 475, 760 01 Zlín - Mladcová, CZ;
(740) Filípek Ján, Ing., Bratislava, SK;

(111) 202214

(151) 05.03.2003
(180) 06.03.2010
(210) 629-2000
(220) 06.03.2000
(442) 03.12.2002
(732) Sára Ladislav, Ing., Klábalka 475, 760 01 Zlín - Mladcová, CZ;
(740) Filípek Ján, Ing., Bratislava, SK;

(111) 202215

(151) 05.03.2003
(180) 28.04.2010
(210) 1288-2000
(220) 28.04.2000
(442) 03.12.2002
(732) POLYCELL PRODUCTS LIMITED, Imperial Chemical House, Millbank, London SW 1P 3JF, GB;
(740) Čechvalová Dagmar, Bratislava, SK;

(111) 202216

(151) 05.03.2003
(180) 28.04.2010
(210) 1289-2000
(220) 28.04.2000
(442) 03.12.2002
(732) POLYCELL PRODUCTS LIMITED, Imperial Chemical House, Millbank, London SW 1P 3JF, GB;
(740) Čechvalová Dagmar, Bratislava, SK;

(111) 202217

(151) 05.03.2003
(180) 01.06.2010
(210) 1597-2000
(220) 01.06.2000
(442) 06.08.2001
(732) I. D. C. Holding, a. s., Drieňová 3, 821 01 Bratislava, SK;
(740) Guniš Jaroslav, Mgr., Bratislava, SK;

(111) 202218

(151) 05.03.2003
(180) 01.06.2010
(210) 1598-2000
(220) 01.06.2000
(442) 06.08.2001
(732) I. D. C. Holding, a. s., Drieňová 3, 821 01 Bratislava, SK;
(740) Guniš Jaroslav, Mgr., Bratislava, SK;

(111) 202219

(151) 05.03.2003
(180) 01.06.2010
(210) 1600-2000
(220) 01.06.2000
(442) 06.08.2001
(732) I. D. C. Holding, a. s., Drieňová 3, 821 01 Bratislava, SK;
(740) Guniš Jaroslav, Mgr., Bratislava, SK;

(111) 202220

(151) 05.03.2003
(180) 20.09.2010
(210) 2768-2000
(220) 20.09.2000
(442) 03.12.2002
(732) Ridillová Anna, Hlavná 45, 040 01 Košice, SK;

(111) 202221

(151) 05.03.2003
(180) 28.09.2010
(210) 2879-2000
(220) 28.09.2000
(442) 03.12.2002
(732) EuroWeb Slovakia, a. s., Račianska 36, 831 02 Bratislava, SK;
(740) Holoubková Mária, Ing., Bratislava, SK;

(111) 202222

(151) 05.03.2003
(180) 28.09.2010
(210) 2880-2000
(220) 28.09.2000
(442) 03.12.2002
(732) EuroWeb Slovakia, a. s., Račianska 36, 831 02 Bratislava, SK;
(740) Holoubková Mária, Ing., Bratislava, SK;

(111) 202223

(151) 05.03.2003
(180) 18.10.2010
(210) 3097-2000
(220) 18.10.2000
(442) 03.12.2002
(732) EuroWeb Slovakia, a. s., Račianska 36, 831 02 Bratislava, SK;
(740) Holoubková Mária, Ing., Bratislava, SK;

(111) 202224

(151) 05.03.2003
(180) 06.11.2010
(210) 3299-2000
(220) 06.11.2000
(442) 03.12.2002
(732) Kopeček Jiří, Ing., Střelecká 118, 694 42 Valtice, CZ;
(740) Mešková Viera, Ing., Bratislava, SK;

(111) 202225

(151) 05.03.2003
(180) 18.12.2010
(210) 3807-2000
(220) 18.12.2000
(442) 03.12.2002
(732) MATSUSHITA ELECTRIC INDUSTRIAL CO., LTD, 1006 Oaza Kadoma, Kadoma-shi, Osaka Prefecture, JP;
(740) Fajnorová Mária, Ing., Bratislava, SK;

(111) 202226

(151) 05.03.2003
(180) 18.12.2010
(210) 3817-2000
(220) 18.12.2000
(442) 03.12.2002
(732) JohnsonDiversey, Inc., 8310 16th Street, Sturtevant, Wisconsin 53177-0902, US;
(740) Žovicová Viera, Mgr., Bratislava, SK;

(111) 202227

(151) 05.03.2003
(180) 21.12.2010
(210) 3871-2000
(220) 21.12.2000
(442) 03.12.2002
(732) Vogel Publishing, s. r. o., Sokolovská 73, 186 21 Praha 8, CZ;
(740) Fajnorová Mária, Ing., Bratislava, SK;

(111) 202228

(151) 05.03.2003
(180) 14.06.2011
(210) 1842-2001
(220) 14.06.2001
(442) 06.08.2002
(732) PRO HISTORIA, Klemensova 19, 813 64 Bratislava, SK;

(111) 202229

(151) 05.03.2003
(180) 24.10.2011
(210) 3121-2001
(220) 24.10.2001
(442) 03.12.2002
(732) CET 21 spol. s r. o., V jámě 12, 111 21 Praha 1, CZ;
(740) Mešková Viera, Ing., Bratislava, SK;

(111) 202230

(151) 05.03.2003
(180) 24.10.2011
(210) 3122-2001
(220) 24.10.2001
(442) 03.12.2002
(732) CET 21 spol. s r. o., V jámě 12, 111 21 Praha 1, CZ;
(740) Mešková Viera, Ing., Bratislava, SK;

(111) 202231

(151) 05.03.2003
(180) 24.10.2011
(210) 3123-2001
(220) 24.10.2001
(442) 03.12.2002
(732) CET 21 spol. s r. o., V jámě 12, 111 21 Praha 1, CZ;
(740) Mešková Viera, Ing., Bratislava, SK;

(111) 202232

(151) 05.03.2003
(180) 24.10.2011
(210) 3125-2001
(220) 24.10.2001
(442) 03.12.2002
(732) CET 21 spol. s r. o., V jámě 12, 111 21 Praha 1, CZ;
(740) Mešková Viera, Ing., Bratislava, SK;

(111) 202233

(151) 05.03.2003
(180) 24.10.2011
(210) 3126-2001
(220) 24.10.2001
(442) 03.12.2002
(732) CET 21 spol. s r. o., V jámě 12, 111 21 Praha 1, CZ;
(740) Mešková Viera, Ing., Bratislava, SK;

(111) 202234

(151) 05.03.2003
(180) 24.10.2011
(210) 3131-2001
(220) 24.10.2001
(442) 03.12.2002
(732) CET 21 spol. s r. o., V jámě 12, 111 21 Praha 1, CZ;
(740) Mešková Viera, Ing., Bratislava, SK;

(111) 202235

(151) 05.03.2003
(180) 24.10.2011
(210) 3132-2001
(220) 24.10.2001
(442) 03.12.2002
(732) CET 21 spol. s r. o., V jámě 12, 111 21 Praha 1, CZ;
(740) Mešková Viera, Ing., Bratislava, SK;

(111) 202236

(151) 05.03.2003
(180) 24.10.2011
(210) 3133-2001
(220) 24.10.2001
(442) 03.12.2002
(732) CET 21 spol. s r. o., V jámě 12, 111 21 Praha 1, CZ;
(740) Mešková Viera, Ing., Bratislava, SK;

(111) 202237

(151) 05.03.2003
(180) 24.10.2011
(210) 3134-2001
(220) 24.10.2001
(442) 03.12.2002
(732) CET 21 spol. s r. o., V jámě 12, 111 21 Praha 1, CZ;
(740) Mešková Viera, Ing., Bratislava, SK;

(111) 202238

(151) 05.03.2003
(180) 24.10.2011
(210) 3135-2001
(220) 24.10.2001
(442) 03.12.2002
(732) CET 21 spol. s r. o., V jámě 12, 111 21 Praha 1, CZ;
(740) Mešková Viera, Ing., Bratislava, SK;

(111) 202239

(151) 05.03.2003
(180) 24.10.2011
(210) 3136-2001
(220) 24.10.2001
(442) 03.12.2002
(732) CET 21 spol. s r. o., V jámě 12, 111 21 Praha 1, CZ;
(740) Mešková Viera, Ing., Bratislava, SK;

(111) 202240

(151) 05.03.2003
(180) 24.10.2011
(210) 3137-2001
(220) 24.10.2001
(442) 03.12.2002
(732) CET 21 spol. s r. o., V jámě 12, 111 21 Praha 1, CZ;
(740) Mešková Viera, Ing., Bratislava, SK;

(111) 202241

(151) 05.03.2003
(180) 24.10.2011
(210) 3138-2001
(220) 24.10.2001
(442) 03.12.2002
(732) CET 21 spol. s r. o., V jámě 12, 111 21 Praha 1, CZ;
(740) Mešková Viera, Ing., Bratislava, SK;

(111) 202242

(151) 05.03.2003
(180) 06.11.2011
(210) 3274-2001
(220) 06.11.2001
(442) 03.12.2002
(732) IVAX - CR a. s., Ostravská 29, 747 70 Opava - Komárov, CZ;
(740) ROTT, RŮŽIČKA & GUTTMANN, v. o. s., Bratislava, SK;

(111) 202243

(151) 05.03.2003
(180) 28.11.2011
(210) 3543-2001
(220) 28.11.2001
(442) 03.12.2002
(732) LEONARDO - OSCAR, s. r. o., Seberíniho 1, 821 03 Bratislava, SK;
(740) Holakovský Štefan, Ing., Bratislava, SK;

(111) 202244

(151) 05.03.2003
(180) 29.11.2011
(210) 3555-2001
(220) 29.11.2001
(442) 03.12.2002
(732) COLGATE-PALMOLIVE COMPANY, a Delaware corporation, 300 Park Avenue, New York, NY 10022, US;
(740) Čechvalová Dagmar, Bratislava, SK;

(111) 202245

(151) 05.03.2003
(180) 29.11.2011
(210) 3556-2001
(220) 29.11.2001
(442) 03.12.2002
(732) COLGATE-PALMOLIVE COMPANY, a Delaware corporation, 300 Park Avenue, New York, NY 10022, US;
(740) Čechvalová Dagmar, Bratislava, SK;

(111) 202246

(151) 05.03.2003
(180) 29.11.2011
(210) 3557-2001
(220) 29.11.2001
(442) 03.12.2002
(732) ARGUSS, s. r. o., Blumentálska 19, 811 07 Bratislava, SK;
(740) Čechvalová Dagmar, Bratislava, SK;

(111) 202247

(151) 05.03.2003
(180) 29.11.2011
(210) 3558-2001
(220) 29.11.2001
(442) 03.12.2002
(732) Pharmacia Enterprises S. A., 6 Circuit de la Foire Internationale, L-1025 Luxembourg, LU;
(740) Fajnorová Mária, Ing., Bratislava, SK;

(111) 202248

(151) 05.03.2003
(180) 29.11.2011
(210) 3559-2001
(220) 29.11.2001
(442) 03.12.2002
(732) Pharmacia Enterprises S. A., 6 Circuit de la Foire Internationale, L-1025 Luxembourg, LU;
(740) Fajnorová Mária, Ing., Bratislava, SK;

(111) 202249

(151) 05.03.2003
(180) 29.11.2011
(210) 3560-2001
(220) 29.11.2001
(310) 172976
(320) 23.10.2001
(330) CZ
(442) 03.12.2002
(732) DCD IDEAL spol. s r. o., Dynín 88, 373 64 Dynín, CZ;
(740) Hojčuš Peter, Ing., Bratislava, SK;

(111) 202250

(151) 05.03.2003
(180) 29.11.2011
(210) 3563-2001
(220) 29.11.2001
(310) 172975
(320) 23.10.2001
(330) CZ
(442) 03.12.2002
(732) DCD IDEAL spol. s r. o., Dynín 88, 373 64 Dynín, CZ;
(740) Hojčuš Peter, Ing., Bratislava, SK;

(111) 202251

(151) 05.03.2003
(180) 29.11.2011
(210) 3565-2001
(220) 29.11.2001
(442) 03.12.2002
(732) WASEC, s. r. o., Ružová dolina 6, 821 08 Bratislava, SK;
(740) Hojčuš Peter, Ing., Bratislava, SK;

(111) 202252

(151) 05.03.2003
(180) 29.11.2011
(210) 3566-2001
(220) 29.11.2001
(310) 172974
(320) 23.10.2001
(330) CZ

(442) 03.12.2002

(732) DCD IDEAL spol. s r. o., Dynín 88, 373 64 Dynín, CZ;
(740) Hojčuš Peter, Ing., Bratislava, SK;

(111) 202253

(151) 05.03.2003
(180) 29.11.2011
(210) 3567-2001
(220) 29.11.2001
(442) 03.12.2002
(732) VALTECH TORS, v. o. s., Dolní Bojanovice 852, 696 17 Dolní Bojanovice, CZ;
(740) Hojčuš Peter, Ing., Bratislava, SK;

(111) 202254

(151) 05.03.2003
(180) 29.11.2011
(210) 3569-2001
(220) 29.11.2001
(442) 03.12.2002
(732) UNITED BRANDS, s. r. o., Petýrkova 3/1955, 140 00 Praha 4, CZ;
(740) ROTT, RŮŽIČKA & GUTTMANN, v. o. s., Bratislava, SK;

(111) 202255

(151) 05.03.2003
(180) 29.11.2011
(210) 3576-2001
(220) 29.11.2001
(442) 03.12.2002
(732) UNITED BRANDS, s. r. o., Petýrkova 3/1955, 140 00 Praha 4, CZ;
(740) ROTT, RŮŽIČKA & GUTTMANN, v. o. s., Bratislava, SK;

(111) 202256

(151) 05.03.2003
(180) 29.11.2011
(210) 3577-2001
(220) 29.11.2001
(442) 03.12.2002
(732) UNITED BRANDS, s. r. o., Petýrkova 3/1955, 140 00 Praha 4, CZ;
(740) ROTT, RŮŽIČKA & GUTTMANN, v. o. s., Bratislava, SK;

(111) 202257

(151) 05.03.2003
(180) 29.11.2011
(210) 3578-2001
(220) 29.11.2001
(442) 03.12.2002
(732) UNITED BRANDS, s. r. o., Petýrkova 3/1955, 140 00 Praha 4, CZ;
(740) ROTT, RŮŽIČKA & GUTTMANN, v. o. s., Bratislava, SK;

(111) 202258

(151) 05.03.2003
(180) 29.11.2011
(210) 3581-2001
(220) 29.11.2001
(442) 03.12.2002
(732) UNITED BRANDS, s. r. o., Petýrkova 3/1955,
140 00 Praha 4, CZ;
(740) ROTT, RŮŽIČKA & GUTTMANN, v. o. s.,
Bratislava, SK;

(111) 202259

(151) 05.03.2003
(180) 29.11.2011
(210) 3582-2001
(220) 29.11.2001
(442) 03.12.2002
(732) UNITED BRANDS, s. r. o., Petýrkova 3/1955,
140 00 Praha 4, CZ;
(740) ROTT, RŮŽIČKA & GUTTMANN, v. o. s.,
Bratislava, SK;

(111) 202260

(151) 05.03.2003
(180) 29.11.2011
(210) 3585-2001
(220) 29.11.2001
(442) 03.12.2002
(732) UNITED BRANDS, s. r. o., Petýrkova 3/1955,
140 00 Praha 4, CZ;
(740) ROTT, RŮŽIČKA & GUTTMANN, v. o. s.,
Bratislava, SK;

(111) 202261

(151) 05.03.2003
(180) 29.11.2011
(210) 3586-2001
(220) 29.11.2001
(442) 03.12.2002
(732) UNITED BRANDS, s. r. o., Petýrkova 3/1955,
140 00 Praha 4, CZ;
(740) ROTT, RŮŽIČKA & GUTTMANN, v. o. s.,
Bratislava, SK;

(111) 202262

(151) 05.03.2003
(180) 29.11.2011
(210) 3587-2001
(220) 29.11.2001
(442) 03.12.2002
(732) UNITED BRANDS, s. r. o., Petýrkova 3/1955,
140 00 Praha 4, CZ;
(740) ROTT, RŮŽIČKA & GUTTMANN, v. o. s.,
Bratislava, SK;

(111) 202263

(151) 05.03.2003
(180) 29.11.2011
(210) 3589-2001
(220) 29.11.2001
(442) 03.12.2002

(732) UNITED BRANDS, s. r. o., Petýrkova 3/1955,
140 00 Praha 4, CZ;
(740) ROTT, RŮŽIČKA & GUTTMANN, v. o. s.,
Bratislava, SK;

(111) 202264

(151) 05.03.2003
(180) 29.11.2011
(210) 3591-2001
(220) 29.11.2001
(442) 03.12.2002
(732) UNITED BRANDS, s. r. o., Petýrkova 3/1955,
140 00 Praha 4, CZ;
(740) ROTT, RŮŽIČKA & GUTTMANN, v. o. s.,
Bratislava, SK;

(111) 202265

(151) 05.03.2003
(180) 29.11.2011
(210) 3592-2001
(220) 29.11.2001
(442) 03.12.2002
(732) UNITED BRANDS, s. r. o., Petýrkova 3/1955,
140 00 Praha 4, CZ;
(740) ROTT, RŮŽIČKA & GUTTMANN, v. o. s.,
Bratislava, SK;

(111) 202266

(151) 05.03.2003
(180) 29.11.2011
(210) 3595-2001
(220) 29.11.2001
(442) 03.12.2002
(732) UNITED BRANDS, s. r. o., Petýrkova 3/1955,
140 00 Praha 4, CZ;
(740) ROTT, RŮŽIČKA & GUTTMANN, v. o. s.,
Bratislava, SK;

(111) 202267

(151) 05.03.2003
(180) 29.11.2011
(210) 3596-2001
(220) 29.11.2001
(442) 03.12.2002
(732) UNITED BRANDS, s. r. o., Petýrkova 3/1955,
140 00 Praha 4, CZ;
(740) ROTT, RŮŽIČKA & GUTTMANN, v. o. s.,
Bratislava, SK;

(111) 202268

(151) 05.03.2003
(180) 29.11.2011
(210) 3597-2001
(220) 29.11.2001
(442) 03.12.2002
(732) UNITED BRANDS, s. r. o., Petýrkova 3/1955,
140 00 Praha 4, CZ;
(740) ROTT, RŮŽIČKA & GUTTMANN, v. o. s.,
Bratislava, SK;

(111) 202269

(151) 05.03.2003
(180) 29.11.2011
(210) 3598-2001
(220) 29.11.2001
(442) 03.12.2002
(732) UNITED BRANDS, s. r. o., Petýrkova 3/1955,
140 00 Praha 4, CZ;
(740) ROTT, RŮŽIČKA & GUTTMANN, v. o. s.,
Bratislava, SK;

(111) 202270

(151) 05.03.2003
(180) 29.11.2011
(210) 3599-2001
(220) 29.11.2001
(442) 03.12.2002
(732) UNITED BRANDS, s. r. o., Petýrkova 3/1955,
140 00 Praha 4, CZ;
(740) ROTT, RŮŽIČKA & GUTTMANN, v. o. s.,
Bratislava, SK;

(111) 202271

(151) 05.03.2003
(180) 29.11.2011
(210) 3600-2001
(220) 29.11.2001
(442) 03.12.2002
(732) UNITED BRANDS, s. r. o., Petýrkova 3/1955,
140 00 Praha 4, CZ;
(740) ROTT, RŮŽIČKA & GUTTMANN, v. o. s.,
Bratislava, SK;

(111) 202272

(151) 05.03.2003
(180) 29.11.2011
(210) 3601-2001
(220) 29.11.2001
(442) 03.12.2002
(732) UNITED BRANDS, s. r. o., Petýrkova 3/1955,
140 00 Praha 4, CZ;
(740) ROTT, RŮŽIČKA & GUTTMANN, v. o. s.,
Bratislava, SK;

(111) 202273

(151) 05.03.2003
(180) 06.12.2011
(210) 3660-2001
(220) 06.12.2001
(310) 76/267, 775
(320) 06.06.2001
(330) US
(442) 03.12.2002
(732) MagneTek, Inc., 10900 Wilshire Boulevard,
Suite 850, Los Angeles, California 90024, US;
(740) Bušová Eva, JUDr., Bratislava, SK;

(111) 202274

(151) 05.03.2003
(180) 07.12.2011
(210) 3677-2001
(220) 07.12.2001

(442) 03.12.2002

(732) ZDROJ - HOS, a. s., Nupodská cesta 552, 956 33
Chynorany, SK;

(111) 202275

(151) 05.03.2003
(180) 07.12.2011
(210) 3684-2001
(220) 07.12.2001
(442) 03.12.2002
(732) MADEL S.P.A., Via Evangelista Torricelli 3,
480 10 Cotignola, IT;
(740) Kajabová Monika, JUDr., Bratislava, SK;

(111) 202276

(151) 05.03.2003
(180) 12.12.2011
(210) 3718-2001
(220) 12.12.2001
(442) 03.12.2002
(732) NADÁCIA PRE DETI SLOVENSKA, Hviezdo-
slavovo námestie 20, 811 02 Bratislava, SK;

(111) 202277

(151) 05.03.2003
(180) 12.12.2011
(210) 3722-2001
(220) 12.12.2001
(442) 03.12.2002
(732) S-LINE, s. r. o., Budovateľská 5, 821 08 Brati-
slava, SK;

(111) 202278

(151) 05.03.2003
(180) 17.12.2011
(210) 3799-2001
(220) 17.12.2001
(442) 03.12.2002
(732) UNITED BRANDS, s. r. o., Petýrkova 3/1955,
140 00 Praha 4, CZ;
(740) ROTT, RŮŽIČKA & GUTTMANN, v. o. s.,
Bratislava, SK;

(111) 202279

(151) 05.03.2003
(180) 17.12.2011
(210) 3801-2001
(220) 17.12.2001
(442) 03.12.2002
(732) UNITED BRANDS, s. r. o., Petýrkova 3/1955,
140 00 Praha 4, CZ;
(740) ROTT, RŮŽIČKA & GUTTMANN, v. o. s.,
Bratislava, SK;

(111) 202280

(151) 05.03.2003
(180) 17.12.2011
(210) 3802-2001
(220) 17.12.2001
(442) 03.12.2002

(732) UNITED BRANDS, s. r. o., Petýrkova 3/1955,
140 00 Praha 4, CZ;
(740) ROTT, RŮŽIČKA & GUTTMANN, v. o. s.,
Bratislava, SK;

(732) Šťovíček Otakar, Ing., Kladská 5, 120 00 Praha
2, CZ;
(740) ROTT, RŮŽIČKA & GUTTMANN, v. o. s.,
Bratislava, SK;

(111) 202281

(151) 05.03.2003
(180) 19.12.2011
(210) 3831-2001
(220) 19.12.2001
(442) 03.12.2002
(732) Imax Corporation, Corporate Headquarters and
Technology Center, 2525 Speakman Drive, She-
ridan Science and Technology Park, Mississauga,
Ontario L5K 1B1, CA;
(740) Čechvalová Dagmar, Bratislava, SK;

(111) 202287

(151) 05.03.2003
(180) 28.12.2011
(210) 3929-2001
(220) 28.12.2001
(442) 03.12.2002
(732) DOW AGROSCIENCES LLC, 9330 Zionsville
Road, Indianapolis, Indiana 46268, US;
(740) Bezák Marián, Ing., Bratislava, SK;

(111) 202282

(151) 05.03.2003
(180) 19.12.2011
(210) 3835-2001
(220) 19.12.2001
(442) 03.12.2002
(732) VALTECH TORS, v. o. s., Dolní Bojanovice
852, 696 17 Dolní Bojanovice, CZ;
(740) Hojčuš Peter, Ing., Bratislava, SK;

(111) 202288

(151) 05.03.2003
(180) 28.12.2011
(210) 3930-2001
(220) 28.12.2001
(442) 03.12.2002
(732) Metro Dienstleistungs-Holding GmbH, Schlüter-
strasse 41, 40235 Düsseldorf, DE;
(740) Bezák Marián, Ing., Bratislava, SK;

(111) 202283

(151) 05.03.2003
(180) 20.12.2011
(210) 3859-2001
(220) 20.12.2001
(442) 03.12.2002
(732) Siklienka s. r. o., Mierová 116, 821 05 Bratisla-
va, SK;

(111) 202289

(151) 05.03.2003
(180) 28.12.2011
(210) 3931-2001
(220) 28.12.2001
(442) 03.12.2002
(732) Nikolaj Maroš, Mgr., RABBIT GEOSYSTEM,
Jamnického 12, 841 05 Bratislava, SK;

(111) 202284

(151) 05.03.2003
(180) 21.12.2011
(210) 3871-2001
(220) 21.12.2001
(442) 03.12.2002
(732) Reckitt Benckiser N. V., De Fruittuinen 2-12,
2132 NZ Hoofddorp, NL;
(740) Bezák Marián, Ing., Bratislava, SK;

(111) 202290

(151) 05.03.2003
(180) 28.12.2011
(210) 3937-2001
(220) 28.12.2001
(442) 03.12.2002
(732) Mary Kay Inc., 16251 Dallas Parkway, Addison,
Texas 75001, US;
(740) Fajnorová Mária, Ing., Bratislava, SK;

(111) 202285

(151) 05.03.2003
(180) 27.12.2011
(210) 3921-2001
(220) 27.12.2001
(442) 03.12.2002
(732) Wheeler Industrial Co., Ltd., 34, Sec. 2, Chung
Hsiao W. Rd., Taipei, R. O. C., TW;
(740) Čechvalová Dagmar, Bratislava, SK;

(111) 202291

(151) 05.03.2003
(180) 28.12.2011
(210) 3938-2001
(220) 28.12.2001
(442) 03.12.2002
(732) Baliarne obchodu, a. s., Poprad, Hraničná
664/16, 058 01 Poprad, SK;
(740) Žuffa Ladislav, Ing., Poprad, SK;

(111) 202286

(151) 05.03.2003
(180) 28.12.2011
(210) 3925-2001
(220) 28.12.2001
(442) 03.12.2002

(111) 202292

(151) 05.03.2003
(180) 28.12.2011
(210) 3939-2001
(220) 28.12.2001
(442) 03.12.2002

(732) Baliarne obchodu, a. s., Poprad, Hraničná
664/16, 058 01 Poprad, SK;
(740) Žuffa Ladislav, Ing., Poprad, SK;

(111) 202293

(151) 05.03.2003
(180) 28.12.2011
(210) 3940-2001
(220) 28.12.2001
(442) 03.12.2002
(732) Baliarne obchodu, a. s., Poprad, Hraničná
664/16, 058 01 Poprad, SK;
(740) Žuffa Ladislav, Ing., Poprad, SK;

(111) 202294

(151) 05.03.2003
(180) 28.12.2011
(210) 3941-2001
(220) 28.12.2001
(442) 03.12.2002
(732) Baliarne obchodu, a. s., Poprad, Hraničná
664/16, 058 01 Poprad, SK;
(740) Žuffa Ladislav, Ing., Poprad, SK;

(111) 202295

(151) 05.03.2003
(180) 28.12.2011
(210) 3942-2001
(220) 28.12.2001
(442) 03.12.2002
(732) Baliarne obchodu, a. s., Poprad, Hraničná
664/16, 058 01 Poprad, SK;
(740) Žuffa Ladislav, Ing., Poprad, SK;

(111) 202296

(151) 05.03.2003
(180) 28.12.2011
(210) 3943-2001
(220) 28.12.2001
(442) 03.12.2002
(732) Baliarne obchodu, a. s., Poprad, Hraničná
664/16, 058 01 Poprad, SK;
(740) Žuffa Ladislav, Ing., Poprad, SK;

(111) 202297

(151) 05.03.2003
(180) 28.12.2011
(210) 3944-2001
(220) 28.12.2001
(442) 03.12.2002
(732) Baliarne obchodu, a. s., Poprad, Hraničná
664/16, 058 01 Poprad, SK;
(740) Žuffa Ladislav, Ing., Poprad, SK;

(111) 202298

(151) 05.03.2003
(180) 28.12.2011
(210) 3945-2001
(220) 28.12.2001
(442) 03.12.2002

(732) Baliarne obchodu, a. s., Poprad, Hraničná
664/16, 058 01 Poprad, SK;
(740) Žuffa Ladislav, Ing., Poprad, SK;

(111) 202299

(151) 05.03.2003
(180) 28.12.2011
(210) 3946-2001
(220) 28.12.2001
(442) 03.12.2002
(732) Baliarne obchodu, a. s., Poprad, Hraničná
664/16, 058 01 Poprad, SK;
(740) Žuffa Ladislav, Ing., Poprad, SK;

(111) 202300

(151) 05.03.2003
(180) 31.12.2011
(210) 3949-2001
(220) 31.12.2001
(442) 03.12.2002
(732) LEROS, spol. s r. o., U Národní galerie 470,
150 00 Praha 5 - Zbraslav, CZ;
(740) Juran Svetozár, JUDr., Bratislava, SK;

(111) 202301

(151) 05.03.2003
(180) 31.12.2011
(210) 3950-2001
(220) 31.12.2001
(442) 03.12.2002
(732) GENERAL MOTORS ACCEPTANCE CORPOR-
ATION, spoločnosť zriadená podľa zákonov
štátu Delaware, West Grand Boulevard and Cass
Avenue, Detroit, Michigan 48202, US;
(740) Juran Svetozár, JUDr., Bratislava, SK;

(111) 202302

(151) 05.03.2003
(180) 31.12.2011
(210) 3955-2001
(220) 31.12.2001
(442) 03.12.2002
(732) GOLFOVÝ KLUB TÁLE, Tále 100, 976 51
Horná Lehota, SK;

(111) 202303

(151) 05.03.2003
(180) 31.12.2011
(210) 3957-2001
(220) 31.12.2001
(442) 03.12.2002
(732) Tále, a. s., Tále 100, 976 51 Horná Lehota, SK;

(111) 202304

(151) 05.03.2003
(180) 21.01.2012
(210) 136-2002
(220) 21.01.2002
(442) 03.12.2002
(732) GEOplán Trenčín, s. r. o., Dolný Šianec 1,
911 48 Trenčín, SK;

(111) 202305

(151) 05.03.2003
(180) 21.01.2012
(210) 139-2002
(220) 21.01.2002
(442) 03.12.2002
(732) BESINS INTERNATIONAL BELGIQUE, Rue
Vilain XIII n° 19, Bruxelles 1000, BE;
(740) Čechvalová Dagmar, Bratislava, SK;

(111) 202306

(151) 05.03.2003
(180) 22.01.2012
(210) 142-2002
(220) 22.01.2002
(442) 03.12.2002
(732) PROFDRINK, s. r. o., Bratislavská 39, 931 01
Šamorín, SK;
(740) Beleščák Ladislav, Ing., Piešťany, SK;

(111) 202307

(151) 05.03.2003
(180) 22.01.2012
(210) 143-2002
(220) 22.01.2002
(442) 03.12.2002
(732) IVAX - CR a. s., Ostravská 29, 747 70 Opava -
Komárov, CZ;
(740) ROTT, RŮŽIČKA & GUTTMANN, v. o. s.,
Bratislava, SK;

(111) 202308

(151) 05.03.2003
(180) 22.01.2012
(210) 146-2002
(220) 22.01.2002
(310) 76/348694
(320) 12.12.2001
(330) US
(442) 03.12.2002
(732) General Cable Technologies Corporation, Four
Tesseneer Drive, Highland Heights, Kentucky
41076-9753, US;
(740) Fajnorová Mária, Ing., Bratislava, SK;

(111) 202309

(151) 05.03.2003
(180) 22.01.2012
(210) 147-2002
(220) 22.01.2002
(310) 76/348692
(320) 12.12.2001
(330) US
(442) 03.12.2002
(732) General Cable Technologies Corporation, Four
Tesseneer Drive, Highland Heights, Kentucky
41076-9753, US;
(740) Fajnorová Mária, Ing., Bratislava, SK;

(111) 202310

(151) 05.03.2003
(180) 22.01.2012
(210) 148-2002
(220) 22.01.2002
(310) 76/348691
(320) 12.12.2001
(330) US
(442) 03.12.2002
(732) General Cable Technologies Corporation, Four
Tesseneer Drive, Highland Heights, Kentucky
41076-9753, US;
(740) Fajnorová Mária, Ing., Bratislava, SK;

(111) 202311

(151) 05.03.2003
(180) 22.01.2012
(210) 149-2002
(220) 22.01.2002
(310) 76/348690
(320) 12.12.2001
(330) US
(442) 03.12.2002
(732) General Cable Technologies Corporation, Four
Tesseneer Drive, Highland Heights, Kentucky
41076-9753, US;
(740) Fajnorová Mária, Ing., Bratislava, SK;

(111) 202312

(151) 05.03.2003
(180) 22.01.2012
(210) 150-2002
(220) 22.01.2002
(310) 76/348689
(320) 12.12.2001
(330) US
(442) 03.12.2002
(732) General Cable Technologies Corporation, Four
Tesseneer Drive, Highland Heights, Kentucky
41076-9753, US;
(740) Fajnorová Mária, Ing., Bratislava, SK;

(111) 202313

(151) 05.03.2003
(180) 22.01.2012
(210) 151-2002
(220) 22.01.2002
(310) 76/348688
(320) 12.12.2001
(330) US
(442) 03.12.2002
(732) General Cable Technologies Corporation, Four
Tesseneer Drive, Highland Heights, Kentucky
41076-9753, US;
(740) Fajnorová Mária, Ing., Bratislava, SK;

(111) 202314

(151) 05.03.2003
(180) 22.01.2012
(210) 152-2002
(220) 22.01.2002
(310) 76/348686
(320) 12.12.2001
(330) US

(442) 03.12.2002
(732) General Cable Technologies Corporation, Four Tessenner Drive, Highland Heights, Kentucky 41076-9753, US;
(740) Fajnorová Mária, Ing., Bratislava, SK;

(111) 202315

(151) 05.03.2003
(180) 22.01.2012
(210) 153-2002
(220) 22.01.2002
(310) 76/348687
(320) 12.12.2001
(330) US
(442) 03.12.2002
(732) General Cable Technologies Corporation, Four Tessenner Drive, Highland Heights, Kentucky 41076-9753, US;
(740) Fajnorová Mária, Ing., Bratislava, SK;

(111) 202316

(151) 05.03.2003
(180) 21.01.2012
(210) 164-2002
(220) 21.01.2002
(442) 03.12.2002
(732) SLOVENSKÉ LIEČEBNÉ KÚPELE PIEŠŤANY, a. s., Winterova 29, 921 29 Piešťany, SK;
(740) Holoubková Mária, Ing., Bratislava, SK;

(111) 202317

(151) 05.03.2003
(180) 11.02.2012
(210) 351-2002
(220) 11.02.2002
(442) 03.12.2002
(732) APA, s. r. o., Záhradnícka 46, 824 93 Bratislava, SK;
(740) Fajnorová Mária, Ing., Bratislava, SK;

(111) 202318

(151) 05.03.2003
(180) 11.02.2012
(210) 352-2002
(220) 11.02.2002
(442) 03.12.2002
(732) Hrycová Wanda, Beblavého 4, Bratislava 1, SK;
(740) Fajnorová Mária, Ing., Bratislava, SK;

(111) 202319

(151) 05.03.2003
(180) 11.02.2012
(210) 353-2002
(220) 11.02.2002
(442) 03.12.2002
(732) ENDEAVOR COSMETICS CORP. (a Delaware Corporation), c/o United Corporate Services, Inc., 15 East North Street, Dover, Delaware 19901, US;
(740) Žovicová Viera, Mgr., Bratislava, SK;

(111) 202320

(151) 05.03.2003
(180) 11.02.2012
(210) 354-2002
(220) 11.02.2002
(442) 03.12.2002
(732) GUMOTEX, a. s. Břeclav, Mládežnicka 3A, č. p. 3062, 690 75 Břeclav, CZ;
(740) Beleščák Ladislav, Ing., Piešťany, SK;

(111) 202321

(151) 05.03.2003
(180) 11.02.2012
(210) 355-2002
(220) 11.02.2002
(442) 03.12.2002
(732) GUMOTEX, a. s. Břeclav, Mládežnicka 3A, č. p. 3062, 690 75 Břeclav, CZ;
(740) Beleščák Ladislav, Ing., Piešťany, SK;

(111) 202322

(151) 05.03.2003
(180) 11.02.2012
(210) 358-2002
(220) 11.02.2002
(442) 03.12.2002
(732) Slovenský gemologický inštitút, s. r. o., Mierové námestie 40, 911 01 Trenčín, SK;
(740) Dudová Tatiana, Trenčín, SK;

(111) 202323

(151) 05.03.2003
(180) 11.02.2012
(210) 360-2002
(220) 11.02.2002
(442) 03.12.2002
(732) UNIQA poisťovňa, a. s., Lazaretská 15, 820 07 Bratislava, SK;
(740) Kováčik Štefan, Ing., Bratislava, SK;

(111) 202324

(151) 05.03.2003
(180) 11.02.2012
(210) 361-2002
(220) 11.02.2002
(442) 03.12.2002
(732) UNIQA poisťovňa, a. s., Lazaretská 15, 820 07 Bratislava, SK;
(740) Kováčik Štefan, Ing., Bratislava, SK;

(111) 202325

(151) 05.03.2003
(180) 11.02.2012
(210) 363-2002
(220) 11.02.2002
(442) 03.12.2002
(732) Rajnicová Bibiána, Ing., INFOSTAVBA, Okánikova 2, 811 04 Bratislava, SK;

(111) 202326

(151) 05.03.2003
(180) 11.02.2012
(210) 367-2002
(220) 11.02.2002
(442) 03.12.2002
(732) COFFEA, s. r. o., Koperníkova 15, 917 00 Trnava, SK;

(111) 202327

(151) 05.03.2003
(180) 11.02.2012
(210) 368-2002
(220) 11.02.2002
(442) 03.12.2002
(732) COFFEA, s. r. o., Koperníkova 15, 917 00 Trnava, SK;

(111) 202328

(151) 05.03.2003
(180) 11.02.2012
(210) 369-2002
(220) 11.02.2002
(442) 03.12.2002
(732) COFFEA, s. r. o., Koperníkova 15, 917 00 Trnava, SK;

(111) 202333

(151) 12.03.2003
(180) 24.02.2009
(210) 451-99
(220) 24.02.1999
(442) 07.11.2000
(732) Kudlička Jozef, Ing., TORZO, Západ 1058/46, 028 01 Trstená, SK;
(740) Beleščák Ladislav, Ing., Piešťany, SK;

(111) 202336

(151) 14.03.2003
(180) 12.11.2011
(210) 3336-2001
(220) 12.11.2001
(442) 06.11.2002
(732) UNITED BRANDS, s. r. o., Petýrkova 3/1955, 140 00 Praha 4, CZ;
(740) ROTT, RŮŽIČKA & GUTTMANN, v. o. s., Bratislava, SK;

(111) 202337

(151) 14.03.2003
(180) 12.11.2011
(210) 3343-2001
(220) 12.11.2001
(442) 06.11.2002
(732) UNITED BRANDS, s. r. o., Petýrkova 3/1955, 140 00 Praha 4, CZ;
(740) ROTT, RŮŽIČKA & GUTTMANN, v. o. s., Bratislava, SK;

(111) 202338

(151) 14.03.2003
(180) 17.12.2011
(210) 3790-2001
(220) 17.12.2001
(442) 06.11.2002
(732) UNITED BRANDS, s. r. o., Petýrkova 3/1955, 140 00 Praha 4, CZ;
(740) ROTT, RŮŽIČKA & GUTTMANN, v. o. s., Bratislava, SK;

(111) 202340

(151) 19.03.2003
(180) 30.04.2011
(210) 1343-2001
(220) 30.04.2001
(442) 09.05.2002
(732) „SELIKO SLOVAKIA“, spol. s r. o., Jarmočná č. 73, 992 01 Modrý Kameň, SK;
(740) Hojčuš Peter, Ing., Bratislava, SK;

(111) 202341

(151) 19.03.2003
(180) 30.04.2011
(210) 1344-2001
(220) 30.04.2001
(442) 09.05.2002
(732) „SELIKO SLOVAKIA“, spol. s r. o., Jarmočná č. 73, 992 01 Modrý Kameň, SK;
(740) Hojčuš Peter, Ing., Bratislava, SK;

(111) 202343

(151) 27.03.2003
(180) 20.09.2009
(210) 2400-99
(220) 20.09.1999
(442) 10.07.2001
(732) A. S. E. I., s. r. o., U Rajské zahrady 3, 130 00 Praha, CZ;
(740) Juran Svetozár, JUDr., Bratislava, SK;

(111) 202346

(151) 28.03.2003
(180) 29.11.2009
(210) 3029-99
(220) 29.11.1999
(442) 11.12.2000
(732) AGRICHEM, spol. s r. o., Nobelova 34, 836 05 Bratislava, SK;

(111) 202347

(151) 31.03.2003
(180) 27.11.2005
(210) 3380-95
(220) 27.11.1995
(442) 07.10.1998
(732) Jihočeské pivovary, a. s., Karoliny Světlé 4, 370 54 České Budějovice, CZ;
(740) Tomeš Pavol, Ing., Bratislava, SK;

(111) 202350

(151) 31.03.2003
(180) 07.05.2008
(210) 1176-98
(220) 07.05.1998
(442) 18.01.2000
(732) MEDOCHEMIE LTD, 1-10 Constantinopel Str.,
Limassol, CY;
(740) Markechová Jana, JUDr., Bratislava, SK;

(111) 202354

(151) 01.04.2003
(180) 20.03.2005
(210) 815-95
(220) 20.03.1995
(442) 08.07.1998
(732) BONGRAIN S.A., Soci t  Anonyme, Le Moulin
  Vent, 7 route de Dampierre, 78280 Guyancourt,
FR;
(740) PATENTSERVIS BRATISLAVA, a. s., Brati-
slava, SK;

(111) 202355

(151) 01.04.2003
(180) 19.10.2009
(210) 2637-99
(220) 19.10.1999
(442) 14.08.2000
(732) TOBA NA LJUBLJANA, proizvodno in trgov-
sko podjetje za toba ne izdelke, d. o. o., Ljublja-
na, Toba na ulica 5, SI-1000 Ljubljana, SI;
(740) Bu ov  Eva, JUDr., Bratislava, SK;

(111) 202356

(151) 01.04.2003
(180) 19.10.2009
(210) 2638-99
(220) 19.10.1999
(442) 14.08.2000
(732) TOBA NA LJUBLJANA, proizvodno in trgov-
sko podjetje za toba ne izdelke, d. o. o., Ljublja-
na, Toba na ulica 5, SI-1000 Ljubljana, SI;
(740) Bu ov  Eva, JUDr., Bratislava, SK;

(111) 202357

(151) 01.04.2003
(180) 19.10.2009
(210) 2639-99
(220) 19.10.1999
(442) 14.08.2000
(732) TOBA NA LJUBLJANA, proizvodno in trgov-
sko podjetje za toba ne izdelke, d. o. o., Ljublja-
na, Toba na ulica 5, SI-1000 Ljubljana, SI;
(740) Bu ov  Eva, JUDr., Bratislava, SK;

(111) 202358

(151) 01.04.2003
(180) 26.11.2009
(210) 3011-99
(220) 26.11.1999
(442) 14.08.2000
(732) TOBA NA LJUBLJANA, proizvodno in trgov-
sko podjetje za toba ne izdelke, d. o. o., Ljublja-
na, Toba na ulica 5, SI-1000 Ljubljana, SI;
(740) Bu ov  Eva, JUDr., Bratislava, SK;

Zapísané ochranné známky so zmenou

(210)	(111)	(210)	(111)	(210)	(111)	(210)	(111)
3117-97	202348	1588-98	202353	2487-99	202344	131-2000	202329
3119-97	202349	2737-98	202331	2488-99	202345	454-2001	202330
1344-98	202339	2176-99	202359	282-99	202362	3305-2001	202342
1584-98	202351	2385-99	202360	283-99	202363	3926-2001	202334
1586-98	202352	2386-99	202361	70-2000	202332	3948-2001	202335

(111) 202329

- (151) 05.03.2003
- (180) 02.05.2010
- (210) 1321-2000
- (220) 02.05.2000
- (442) 09.04.2001

8 (511) 7, 9, 11, 28, 37

(511) 7 - Stroje a motory nie do pozemných vozidiel, turbíny, ložiská, čerpadlá, ventily, olejové tesnenia, filtre, rozstrekovače, hnacie remene, kefký dynamá, karburátory, chladiace radiátory spaľovacích motorov, chladiace ventilátory, elektrické generátory, hlavy valcov, hnacie kolesá, hnacie reťaze, remene dynamá, dynamá, rozdeľovače, vstrekovacie dýzy, remene ventilátora, tlmiče, piesty motorov, regulátory otáčok motora, kompresory, čapy a ventily ako časti motorov.

9 - Elektrické batérie a akumulátory, rádiá a magnetofóny, prehrávače zvukových diskov, ampérmetre, spojovacie skrinky na zapáľovanie, elektrické káble a vodiče, prerušovače, vypínače, tachometre, elektrické otváratele dvier, elektrické cievky, elektrické vypínače, spínače, koncovky a svorky, ukazovatele hladiny paliva, vody a oleja, indikátor sklonu a vzdialenosti, otáčkomery, elektrické bezpečnostné poistky, regulátory napätia, odpory, relé, kolektory, komutátorové kefký elektrických vypínačov zapáľovania, elektrické zapáľovače cigár a cigariet, regulátory teploty, transformátory prúdu, kotvové vinutie, izolované drôty, termostaty, regulátory rýchlosti, regulátory otáčok, meracie, záznamové a signalizačné prístroje používané v motorových vozidlách týkajúce sa motorov, pneumatík, výkonu vozidiel a kontroly vozidiel.

11 - Klimatizačné zariadenia, vzduchové chladiče, ohrievače vzduchu, zariadenie proti oslneniu, lampy, žiarovky, reflektory, zariadenia a inštalácia na svietenie a osvetľovanie, ventilačné zariadenia, zariadenia na rozmrazovanie okien a proti zahmlievaniu okien, výmenníky tepla, radiátory a kompresory.

28 - Hračkové kópie motorových vozidiel a zbierky kópí motorových vozidiel, ako sú autá, nákladné vozidlá, dodávkové vozidlá, mikrobuse a športové vozidlá.

37 - Konštrukcia, oprava a údržba motorových vozidiel a ich príslušenstva.

(540) HUMMER

- (732) General Motors Corporation, 300 Renaissance Center, Detroit, Michigan 48265-3000, US;
- (740) Guniš Jaroslav, Mgr., Bratislava, SK;

(111) 202330

- (151) 05.03.2003
- (180) 15.02.2011
- (210) 454-2001
- (220) 15.02.2001

(442) 07.01.2002

8 (511) 10, 20, 24, 35

- (511) 10 - Zdravotné matrace, zdravotné vankúše.
20 - Matrace, matrace pružinové, vankúše.
24 - Bytový textil, hlavne posteľná a stolová bielizeň, paplóny, prikrývky a pokrývky na posteľ, závesy textilné alebo plastové.
35 - Poradenstvo v obchodnej činnosti, sprostredkovanie obchodu s uvedenými tovarmi.

(540)



- (732) PROSPEKTA, s. r. o., Mliekarenská 10, 824 92 Bratislava, SK;
- (740) Holoubková Mária, Ing., Bratislava, SK;

(111) 202331

- (151) 11.03.2003
- (180) 30.10.2008
- (210) 2737-98
- (220) 30.10.1998
- (442) 10.04.2000

7 (511) 5, 30

(511) 5 - Výrobky zdravotníckej, liečivé byliny a čaje, medicína čaje, potraviny pre dojčatá; potraviny pre deti; výťažky s vysokým obsahom rastlinných bielkovín na výživu detí a chorých; potraviny posilňujúce pre deti a chorých; potraviny špeciálne pre rekonvalescentov a chorých; náplasti, obväzový materiál; dezinfekčné prípravky; výrobky na hubenie škodlivých zvierat; výrobky hygienické; výrobky na ničenie škodlivého hmyzu a buriny; hygienické potreby na osobnú hygienu; hmoty na zubné výplne; hmoty na zubolekárske odtlačky; výrobky z pramenitých vôd, bonbóny skorocelové, bonbóny bedrovníkové.

30 - Čaj, čínsky čaj, bylenný čaj so sexuálnymi účinkami nie na lekárske účely, káva, kakao, cukor, ryža, tapioka, sága, kávové náhradky, múka a obilné prípravky, chlieb, sušienky, sucháre, koláče, jemné pečivo a cukrovinky, zmrzlina, med, sirup z melasy, kvasnice, soľ, prášky do pečiva, horčica, korenie, ocot, chuťové omáčky, nálevy na šaláty, koreniny, ľad na chladenie, papierové vrecúška plnené čajom, nahrádzajúce filtre na čaj, sladidlá včítane na účely liečebné prírodné, glukóza, bonbóny mentolové, prírodné aromatické látky.

(540) ANTIGRIPPO

- (732) Naturprodukt CZ, spol. s r. o., Mládežnická 9/1563, 736 01 Havířov - Podlesí, CZ;
- (740) Kastler Anton, Bratislava, SK;

(111) 202332

(151) 11.03.2003
 (180) 13.03.2010
 (210) 706-2000
 (220) 13.03.2000
 (442) 10.05.2001

7 (511) 29

(511) 29 - Jedlé tuky, maslo, smotana, zemiakové lupienky, syry, mlieko, tukové nátierky na chlieb, kukuričný olej, jogurt, kefir, kumys (mliečny nápoj), mliečne výrobky, margarín, kostný olej, konzumný, kokosový tuk, kokosový olej, šľahačka.

(540) OVEČKA

(732) Mliekareň Zeleňanský, s. r. o., Ul. SNP 186/33, 935 41 Tekovské Lužany, SK;
 (740) Fajnorová Mária, Ing., Bratislava, SK;

(111) 202334

(151) 12.03.2003
 (180) 28.12.2011
 (210) 3926-2001
 (220) 28.12.2001
 (442) 03.12.2002

7 (511) 35

(511) 35 - Reklamná činnosť a propagácia, marketing.

(540) ALKOMETA

(732) Alkometa, s. r. o., Vršovická 5, 100 00 Praha 10, CZ;
 (740) Brichtová Tatiana, JUDr., Bratislava, SK;

(111) 202335

(151) 12.03.2003
 (180) 31.12.2011
 (210) 3948-2001
 (220) 31.12.2001
 (442) 03.12.2002

7 (511) 5

(511) 5 - Herbicídy, insekticídy, fungicídy, pesticídy, rodenticídy, prípravky na ničenie hmyzu.

(540) BRAVO

(732) GB Biosciences Corporation, 1800 Concord Pike, Wilmington, Delaware 19850-5458, US;
 (740) Čechvalová Dagmar, Bratislava, SK;

(111) 202339

(151) 18.03.2003
 (180) 22.05.2008
 (210) 1344-98
 (220) 22.05.1998
 (442) 13.03.2000

8 (511) 9, 16, 17, 20, 35, 37, 42

(511) 9 - Diapozitívy; svetelné tabule reklamné; nové reklamy.
 16 - Polygrafické písma; grafické zobrazenie; grafické znaky.
 17 - Nálepky s výnimkou nálepiek na kancelárske účely a použitie v domácnosti; samolepky s výnimkou pre domácnosť a na kancelárske účely.
 20 - Pútače z dreva alebo plastických hmôt.
 35 - Reklamné oznamy (rozširovanie); rozširovanie reklamných materiálov zákazníkom (letáky, prospekty, tlačivá, vzorky); rozširovanie vzoriek; prenájom reklamných materiálov; reklamné

texty (uverejňovanie); reklama; reklamné agentúry; reklamné plochy (prenájom); spracovanie textov.

37 - Reklamné tabule (maľovanie a opravy).

42 - Interiérová výzdoba; navrhovanie obalov, obalový dizajn; grafický dizajn.

(540)

ESPRINT

(732) ESPRINT, spol. s r.o., Partizánska cesta 59, 974 01 Banská Bystrica, SK;

(111) 202342

(151) 21.03.2003
 (180) 09.11.2011
 (210) 3305-2001
 (220) 09.11.2001
 (442) 08.10.2002

8 (511) 1, 3, 4, 35

(511) 1 - Biologické prípravky, enzýmy a enzymatické prípravky na priemyselné využitie; tenzidy ako chemické prísady do výrobkov; chemické prostriedky na konzervovanie potravín a krmiva; umelé sladidlá.

3 - Pracie, čistiace a leštiace prostriedky a prípravky, napr. avivážne a bieliace prípravky; prostriedky na umývanie riadu a sanitárnych zariadení; detergenty a stabilizujúce emulzie; kozmetické výrobky všetkých druhov, najmä s obsahom tenzidov, napr. toaletné a tekuté mydlá, šampóny, peny a soli do kúpeľa, stabilizujúce peny, emulzie, pleťové mlieka a pleťové vody, zubné pasty a prášky, ústne vody.

4 - Priemyselné oleje a mazacie tuky, mazadlá, zmesi pohlcujúce prach.

35 - Reklamná, inzertná a propagačná činnosť v odbore prácich a čistiacich prípravkov vrátane leštiacich, detergentov, kozmetických výrobkov, informačný servis v daných odboroch; organizovanie, zabezpečovanie a usporadúvanie propagačných a/alebo komerčných výstav, propagačných akcií vrátane prehliadok výrobkov a služieb; obchodný manažment a prieskum trhu; pomoc pri riadení obchodnej a podnikateľskej činnosti; obchodné zastupovanie tuzemských a zahraničných firiem; dovozná a vývozná agentúra; podnikateľsko-obchodná informačná, konzultačná a sprostredkovateľská činnosť v daných odboroch.

(540) ARTEX

(732) VALTECH TORS, v. o. s., Dolní Bojanovice 852, 696 17 Dolní Bojanovice, CZ;
 (740) Hojčuš Peter, Ing., Bratislava, SK;

(111) 202344

(151) 27.03.2003
 (180) 04.10.2009
 (210) 2487-99
 (220) 04.10.1999
 (442) 18.01.2001

7 (511) 5, 29, 30, 31, 32, 33, 42

(511) 5 - Výrobky diabetické na liečebné účely, potraviny pre deti na liečebné účely, potraviny pre

batofatá, vitamínové a multivitamínové prípravky a nápoje.

29 - Potraviny a potravinárske výrobky patriace do triedy 29 (s výnimkou mliečnych potravín), ako sú potraviny z rýb a potraviny solené, mäso, mäso v jatočnej úprave, mäsové výťažky, mäsové a údenárske výrobky, ryby vrátane mäkkýšov a kôrovcov, hydina, zverina, konzervované, sušené a varené ovocie a zelenina, rôsoly, zaváraniny, vajcia, jedlé oleje a tuky, potraviny v konzervách patriace do triedy 29 s výnimkou mliečnych potravín, paradajkový pretlak.

30 - Káva, čaj, kakao, cukor, ryža, tapioka, ságo, kávové náhradky, múka a obilné prípravky, chlieb, sušienky, sucháre, koláče, jemné pečivo a cukrovinky, zmrzlina, med, sirup z melasy, kvasnice, prášky do pečiva, horčica, ocot, chuťové omáčky, kečupy, korenie, ľad na chladenie; soľ kuchynská a soľ na konzervovanie potravín; slad na ľudskú spotrebu, majonézy s výnimkou majonéz obsahujúcich mlieko alebo mliečny výrobok.

31 - Výrobky poľnohospodárske, záhradnícke, lesnícke a obilniny, pokiaľ nie sú zahrnuté v iných triedach, živé zvieratá, čerstvé ovocie a zelenina, semená, rastliny a kvety, čerstvé lesné plody, krmivo pre zvieratá, slad na výrobu piva a liehovín.

32 - Pivo, ľahké piva i ležiaky, minerálne vody, šumivé a iné nealkoholické nápoje, sirupy a iné prípravky na prípravu nápojov, ovocné šťavy a nápoje z ovocných štiav.

33 - Vína, liehoviny, likéry.

42 - Hostinské, reštauračné, hotelové a iné súvisiace služby pre hostí zahrnuté v tejto triede vrátane rezervácie ubytovania.

(540) NELI

(732) NELI, a. s., Na Hraničkách 34, 682 01 Vyškov, CZ;

(740) Litváková Edita, Ing., Bratislava, SK;

(111) 202345

(151) 27.03.2003

(180) 04.10.2009

(210) 2488-99

(220) 04.10.1999

(442) 18.01.2001

7 (511) 5, 29, 30, 31, 32, 33, 42

(511) 5 - Výrobky diabetické na liečebné účely, potraviny pre deti na liečebné účely, potraviny pre batofatá, vitamínové a multivitamínové prípravky a nápoje.

29 - Potraviny a potravinárske výrobky patriace do triedy 29 (s výnimkou mliečnych potravín), ako sú potraviny z rýb a potraviny solené, mäso, mäso v jatočnej úprave, mäsové výťažky, mäsové a údenárske výrobky, ryby vrátane mäkkýšov a kôrovcov, hydina, zverina, konzervované, sušené a varené ovocie a zelenina, rôsoly, zaváraniny, vajcia, jedlé oleje a tuky, potraviny v konzervách patriace do triedy 29 s výnimkou mliečnych potravín, paradajkový pretlak.

30 - Káva, čaj, kakao, cukor, ryža, tapioka, ságo, kávové náhradky, múka a obilné prípravky, chlieb, sušienky, sucháre, koláče, jemné pečivo a cukrovinky, zmrzlina, med, sirup z melasy, kvasnice, prášky do pečiva, horčica, ocot, chuťové omáčky, kečupy, korenie, ľad na chladenie;

soľ kuchynská a soľ na konzervovanie potravín; slad na ľudskú spotrebu, majonézy s výnimkou majonéz obsahujúcich mlieko alebo mliečny výrobok.

31 - Výrobky poľnohospodárske, záhradnícke, lesnícke a obilniny, pokiaľ nie sú zahrnuté v iných triedach, živé zvieratá, čerstvé ovocie a zelenina, semená, rastliny a kvety, čerstvé lesné plody, krmivo pre zvieratá, slad na výrobu piva a liehovín.

32 - Pivo, ľahké piva i ležiaky, minerálne vody, šumivé a iné nealkoholické nápoje, sirupy a iné prípravky na prípravu nápojov, ovocné šťavy a nápoje z ovocných štiav.

33 - Vína, liehoviny, likéry.

42 - Hostinské, reštauračné, hotelové a iné súvisiace služby pre hostí zahrnuté v tejto triede vrátane rezervácie ubytovania.

(540)



(732) NELI, a. s., Na Hraničkách 34, 682 01 Vyškov, CZ;

(740) Litváková Edita, Ing., Bratislava, SK;

(111) 202348

(151) 31.03.2003

(180) 23.10.2007

(210) 3117-97

(220) 23.10.1997

(442) 10.09.1999

7 (511) 1

(511) 1 - Neutralizačné prípravky na neutralizáciu toxických plynov, vodné sklo.

(540) MOTO - INKRUSTAR

(732) INKRUSTA J. HULÍN, spol. s r. o., Nitrianska ul. 93, 920 01 Hlohovec, SK;

(740) Brichtová Tatiana, JUDr., Bratislava, SK;

(111) 202349

(151) 31.03.2003

(180) 23.10.2007

(210) 3119-97

(220) 23.10.1997

(442) 10.09.1999

7 (511) 1

(511) 1 - Neutralizačné prípravky na neutralizáciu toxických plynov, vodné sklo.

(540) INKRUSTAR

(732) INKRUSTA J. HULÍN, spol. s r. o., Nitrianska ul. 93, 920 01 Hlohovec, SK;

(740) Brichtová Tatiana, JUDr., Bratislava, SK;

(111) 202351

(151) 31.03.2003
 (180) 15.06.2008
 (210) 1584-98
 (220) 15.06.1998
 (442) 12.06.2000

8 (511) 3, 5, 16

(511) 3 - Čistiaca vodička, oleje na kozmetické účely, pasty, prášky, umývacie prípravky na toaletné účely, mydlá všetkých druhov a všetkých tvarov, mydlo náhradky, mydlové zmesi, šampóny tekuté alebo v prášku, voňavkársky tovar, ako aj základné látky prírodné alebo syntetické do kvetinových parfumov, vonné oleje, čistiacie oleje, éterické oleje, éterické výťažky, éterické esencie, kozmetické prípravky všetkých druhov (napr. do kúpeľov, na opaľovanie, krémy, masky, esencie, príslušné do kúpeľov, pomády, púdre, farbivá), vlasové vody (lotiony), toniká na vlasy, prípravky na regeneráciu a rast vlasov, prípravky na pestovanie vlasov, prípravky na odstraňovanie lupín, toaletné farbivá vôbec (na vlasy, fúzy, pre kozmetiku), ústne vody, zubné pasty, pilulky a prípravky na ošetrovanie, čistenie a dezinfekciu úst (nie medicínálne), rastliny a rastlinné výťažky na kozmetické účely (napr. mäta, mäťová silica).
 5 - Prípravky lekárske, veterinárne a hygienické, chemicko-farmaceutické výrobky všetkých druhov, preventívne preparáty na humánne a veterinárne použitie, drogy farmaceutické, prírodné liečivé prípravky a potraviny na osobitné výživové účely s liečivými účinkami, kôra, korene, kvety a okvetné lístky medicínálne, odvary (farm.), medicínálne a bylenné oleje, výťažky a šťavy, elixíry (lieky), masti lekárske, medicínálne emulzie, medicínálne tinktúry, éterické roztoky (farm.), liečivé kapsuly a kvapky, nosové substancie, hojivé náplasti, poly-opoterapeutické prípravky na odsunutie prejavov staroby, prípravky na tvorbu krvi (farm.), prípravky z prameniitých vôd (zo žriedlových vôd) (farm.), prípravky zo žriedlových vôd pre farmáciu, prípravky na kúpanie (farm.), kúpeľné liečebné prípravky, liečebné prípravky na kúpele, kúpele z prírodných minerálnych vôd, medicínálne minerálne bahno a rašelinový výluh na kúpele, liečebné príslušné do kúpeľov, medicínálne minerálne vody upravené na liečebné účely, medicínálne soli, minerálne soli na liečebné účely, diabetické prípravky na liečebné účely, posilňujúce potraviny a extrakty s liečebným účinkom pre deti a chorých, posilňujúca soľ na žalúdok alebo na nervy, povzbudzujúce prípravky (farm.), prípravky podporujúce trávenie (farm.), potraviny na osobitné výživové účely s liečebnými účinkami, terapeutické výťažky bohaté na rastlinné bielkoviny na výživu detí a chorých, farmaceutické potraviny a farmaceutické potraviny na osobitné výživové účely, diabetické potraviny s terapeutickými účinkami, diabetické potraviny na osobitné výživové účely s terapeutickými účinkami, nápoje a iné výrobky na liečebné účely, biologické potraviny a posilňujúce potraviny pre deti, chorých a rekonvalescentov ovplyvňujúce fyziologické funkcie, liečebná výživa a špeciálne potraviny s terapeutickým účinkom pre chorých a rekonvalescentov, prípravky výživné obsahujúce enzýmy alebo biochemické katalyzátory pre deti a chorých, výživa pre deti s terapeutickým posil-

ňujúcim účinkom, potraviny pre deti s terapeutickým diétnym účinkom, dojčenská výživa, potraviny pre batoláta, biologické výrobky na lekárske účely, pastilky farmaceutické (tiež minerálne), bonbóny, oplátky a karamelové na medicínálne účely, liečivé byliny, medicínálne čaje, medicínálne alkoholy, medicínálne vína, medicínálne sirupy, žuvačka liečebná, vitamínové prípravky, balzamy vrátane balzamov na spálenie, balzamické vody, čuchacie soli, farbivá a tinktúry medicínálne, dezinfekčné prostriedky (lekárske alebo veterinárne), krmné príslušné liečebné, hygienické prípravky pre lekárstvo, hygienické prípravky na osobnú hygienu zahrnuté v tejto triede, kozmetické prípravky na účely liečebné, drogistické a kozmetické výrobky pre zdravie a hygienu človeka s liečebným účinkom, zdravotné mydlá s terapeutickým účinkom, zdravotné šampóny s terapeutickým účinkom, zdravotné zubné pasty s terapeutickým účinkom, medicínálne prípravky na ošetrovanie a dezinfekciu úst, medicínálne pomády, dezodoranty iné ako na osobnú hygienu, prášok na pokožku (farm.), prostriedky proti lupinám (farm.), prostriedky proti mozoľom, prostriedky proti omrzlinám (farm.), vtieracie posilňujúce tekuté prípravky pre športovcov s terapeutickým účinkom, prípravky na zmierňovanie bolesti.

16 - Tlačoviny vôbec (tiež reklamné a propagačné), tlačiarenské výrobky, časopisy vôbec, knihy všetkých druhov, brožúry, obaly na fľaše z vlnitej lepenky, papier na balenie fliaš, lekárske receptáre, lepenkové škatule, lepenkový razený tovar, inzertné listy, obrázky, obrazy všetkých druhov, reklamné tlačivá, reklamné tlačoviny a papier, baliaci papier všetkých druhov, papier reklamný, papiere obchodné.

(540)

(732) Drozen Zdeněk, PhDr. - DOZ, Košická 6, 821 09 Bratislava, SK;

(111) 202352

(151) 31.03.2003
 (180) 15.06.2008
 (210) 1586-98
 (220) 15.06.1998
 (442) 12.06.2000

8 (511) 3, 5, 16

(511) 3 - Čistiaca vodička, oleje na kozmetické účely, pasty, prášky, umývacie prípravky na toaletné účely, mydlá všetkých druhov a všetkých tvarov, mydlo náhradky, mydlové zmesi, šampóny tekuté alebo v prášku, voňavkársky tovar, ako aj základné látky prírodné alebo syntetické do kvetinových parfumov, vonné oleje, čistiacie oleje, éterické oleje, éterické výťažky, éterické esencie, kozmetické prípravky všetkých druhov (napr. do kúpeľov, na opaľovanie, krémy, masky, esencie,

prísady do kúpeľov, pomády, púdre, farbivá), vlasové vody (lotiony), toniká na vlasy, prípravky na regeneráciu a rast vlasov, prípravky na pestovanie vlasov, prípravky na odstraňovanie lupín, toaletné farbivá vôbec (na vlasy, fúzy, pre kozmetiku), ústne vody, zubné pasty, pilulky a prípravky na ošetrovanie, čistenie a dezinfekciu úst (nie medicínálne), rastliny a rastlinné výťažky na kozmetické účely (napr. mäta, mäťová silica).

5 - Prípravky lekárnické, veterinárne a hygienické, chemicko-farmaceutické výrobky všetkých druhov, preventívne preparáty na humánne a veterinárne použitie, drogy farmaceutické, prírodné liečivé prípravky a potraviny na osobitné výživové účely s liečivými účinkami, kôra, korene, kvety a okvetné lístky medicínálne, odvary (farm.), medicínálne a bylinné oleje, výťažky a šťavy, elixíry (lieky), masti lekárnické, medicínálne emulzie, medicínálne tinktúry, éterické roztoky (farm.), liečivé kapsuly a kvapky, nosové substancie, hojivé náplasti, poly-opoterapeutické prípravky na odsunutie prejavov staroby, prípravky na tvorbu krvi (farm.), prípravky z pramenitých vôd (zo žriedlových vôd) (farm.), prípravky zo žriedlových vôd pre farmáciu, prípravky na kúpanie (farm.), kúpeľné liečebné prípravky, liečebné prípravky na kúpele, kúpele z prírodných minerálnych vôd, medicínálne minerálne bahno a rašelinový výluh na kúpele, liečebné prísady do kúpeľov, medicínálne minerálne vody upravené na liečebné účely, medicínálne soli, minerálne soli na liečebné účely, diabetické prípravky na liečebné účely, posilňujúce potraviny a extrakty s liečebným účinkom pre deti a chorých, posilňujúca soľ na žalúdok alebo na nervy, povzbudzujúce prípravky (farm.), prípravky podporujúce trávenie (farm.), potraviny na osobitné výživové účely s liečebnými účinkami, terapeutické výťažky bohaté na rastlinné bielkoviny na výživu detí a chorých, farmaceutické potraviny a farmaceutické potraviny na osobitné výživové účely, dietetické potraviny s terapeutickými účinkami, dietetické potraviny na osobitné výživové účely s terapeutickými účinkami, nápoje a iné výrobky na liečebné účely, biologické potraviny a posilňujúce potraviny pre deti, chorých a rekonvalescentov ovplyvňujúce fyziologické funkcie, liečebná výživa a špeciálne potraviny s terapeutickým účinkom pre chorých a rekonvalescentov, prípravky výživné obsahujúce enzýmy alebo biochemické katalyzátory pre deti a chorých, výživa pre deti s terapeutickým posilňujúcim účinkom, potraviny pre deti s terapeutickým diétnym účinkom, dojčenská výživa, potraviny pre batoláta, biologické výrobky na lekárnické účely, pastilky farmaceutické (tiež minerálne), bonbóny, oplátky a karamelky na medicínálne účely, liečivé byliny, medicínálne čaje, medicínálne alkoholy, medicínálne vína, medicínálne sirupy, žuvačka liečebná, vitamínové prípravky, balzamy vrátane balzamov na spáleniny, balzamické vody, čuchacie soli, farbivá a tinktúry medicínálne, dezinfekčné prostriedky (lekárnické alebo veterinárne), kármne prísady liečebné, hygienické prípravky pre lekárstvo, hygienické prípravky na osobnú hygienu zahrnuté v tejto triede, kozmetické prípravky na účely liečebné, drogistické a kozmetické výrobky pre zdravie a hygienu človeka s liečebným účinkom, zdra-

votné mydlá s terapeutickým účinkom, zdravotné šampóny s terapeutickým účinkom, zdravotné zubné pasty s terapeutickým účinkom, medicínálne prípravky na ošetrovanie a dezinfekciu úst, medicínálne pomády, dezodoranty iné ako na osobnú hygienu, prášok na pokožku (farm.), prostriedky proti lupinám (farm.), prostriedky proti mozoľom, prostriedky proti omrzlinám (farm.), vtieracie posilňujúce tekuté prípravky pre športovcov s terapeutickým účinkom, prípravky na zmiernenie bolesti.

16 - Tlačoviny vôbec (tiež reklamné a propagačné), tlačiarenské výrobky, časopisy vôbec, knihy všetkých druhov, brožúry, obaly na fľaše z vnútej lepenky, papier na balenie fliaš, lekárske receptáre, lepenkové škatule, lepenkový razený tovar, inzertné listy, obrázky, obrazy všetkých druhov, reklamné tlačivá, reklamné tlačoviny a papier, baliaci papier všetkých druhov, papier reklamný, papiere obchodné.

(540) **QUIMI ROMAR**

(732) Drozen Zdeněk, PhDr. - DOZ, Košická 6, 821 09 Bratislava, SK;

(111) **202353**

(151) 31.03.2003

(180) 15.06.2008

(210) 1588-98

(220) 15.06.1998

(442) 12.06.2000

8 (511) **3, 5, 16**

(511) 3 - Čistiaca vodička, oleje na kozmetické účely, pasty, prášky, umývacie prípravky na toaletné účely, mydlá všetkých druhov a všetkých tvarov, mydlo náhradky, mydlové zmesi, šampóny tekuté alebo v prášku, voňavkársky tovar, ako aj základné látky prírodné alebo syntetické do kvetinových parfumov, vonné oleje, čistiace oleje, éterické oleje, éterické treste, éterické esencie, kozmetické prípravky všetkých druhov (napr. pre kúpele, na opaľovanie, krémy, masky, esencie, prísady do kúpeľov, pomády, púdre, farbivá), vlasové vody (lotiony), toniká na vlasy, prípravky na regeneráciu a rast vlasov, prípravky na pestovanie vlasov, prípravky na odstraňovanie lupín, toaletné farbivá vôbec (na vlasy, fúzy, pre kozmetiku), ústne vody, zubné pasty, pilulky a prípravky na ošetrovanie, čistenie a dezinfekciu úst (nie medicínálne), rastliny a rastlinné výťažky na kozmetické účely (napr. mäta, mäťová silica).

5 - Prípravky lekárnické, veterinárne a hygienické, chemicko-farmaceutické výrobky všetkých druhov, preventívne preparáty na humánne a veterinárne použitie, drogy farmaceutické, prírodné liečivé prípravky a potraviny na osobitné výživové účely s liečivými účinkami, kôra, korene, kvety a okvetné lístky medicínálne, odvary (farm.), medicínálne a bylinné oleje, výťažky a šťavy, elixíry (lieky), masti lekárnické, medicínálne emulzie, medicínálne tinktúry, éterické roztoky (farm.), liečivé kapsuly a kvapky, nosové substancie, hojivé náplasti, poly-opoterapeutické prípravky na odsunutie prejavov staroby, prípravky na tvorbu krvi (farm.), prípravky z pramenitých vôd (zo žriedlových vôd) (farm.), prípravky zo žriedlových vôd pre farmáciu, prípravky na kúpanie (farm.), kúpeľné liečebné prí-

pravky, liečebné prípravky na kúpele, kúpele z prírodných minerálnych vôd, medicínálne minerálne bahno a rašelinový výluh na kúpele, liečebné prísady do kúpeľov, medicínálne minerálne vody upravené na liečebné účely, medicínálne soli, minerálne soli na liečebné účely, diabetické prípravky na liečebné účely, posilňujúce potraviny a extrakty s liečebným účinkom pre deti a chorých, posilňujúca soľ na žalúdok alebo na nervy, povzbudzujúce prípravky (farm.), prípravky podporujúce trávenie (farm.), potraviny na osobitné výživové účely s liečebnými účinkami, terapeutické výťažky bohaté na rastlinné bielkoviny na výživu detí a chorých, farmaceutické potraviny a farmaceutické potraviny na osobitné výživové účely, dietetické potraviny s terapeutickými účinkami, dietetické potraviny na osobitné výživové účely s terapeutickými účinkami, nápoje a iné výrobky na liečebné účely, biologické potraviny a posilňujúce potraviny pre deti, chorých a rekonvalescentov ovplyvňujúce fyziologické funkcie, liečebná výživa a špeciálne potraviny s terapeutickým účinkom pre chorých a rekonvalescentov, prípravky výživné obsahujúce enzýmy alebo biochemické katalyzátory pre deti a chorých, výživa pre deti s terapeutickým posilňujúcim účinkom, potraviny pre deti s terapeutickým diétnym účinkom, dojčenská výživa, potraviny pre batoláta, biologické výrobky na lekárske účely, pastilky farmaceutické (tiež minerálne), bonbóny, oplátky a karamelky na medicínálne účely, liečivé byliny, medicínálne čaje, medicínálne alkoholy, medicínálne vína, medicínálne sirupy, žuvačka liečebná, vitamínové prípravky, balzamy vrátane balzamov na spálenie, balzamické vody, čuchacie soli, farbivá a tinktúry medicínálne, dezinfekčné prostriedky (lekárnické alebo veterinárne), kŕmne prísady liečebné, hygienické prípravky pre lekárstvo, hygienické prípravky na osobnú hygienu zahrnuté v tejto triede, kozmetické prípravky na účely liečebné, drogistické a kozmetické výrobky pre zdravie a hygienu človeka s liečebným účinkom, zdravotné mydlá s terapeutickým účinkom, zdravotné šampóny s terapeutickým účinkom, zdravotné zubné pasty s terapeutickým účinkom, medicínálne prípravky na ošetrovanie a dezinfekciu úst, medicínálne pomády, dezodoranty iné ako na osobnú hygienu, prášok na pokožku (farm.), prostriedky proti lupinám (farm.), prostriedky proti mozoľom, prostriedky proti omrzlinám (farm.), vtieracie posilňujúce tekuté prípravky pre športovcov s terapeutickým účinkom, prípravky na zmiernenie bolesti.

16 - Tlačoviny vôbec (tiež reklamné a propagačné), tlačiarenské výrobky, časopisy vôbec, knihy všetkých druhov, brožúry, obaly na fľaše z vlnitej lepenky, papier na balenie fliaš, lekárske receptáre, lepenkové škatule, lepenkový razený tovar, inzertné listy, obrázky, obrazy všetkých druhov, reklamné tlačivá, reklamné tlačoviny a papier, baliaci papier všetkých druhov, papier reklamný, papiera obchodné.

(540) AMALFI

(732) Drozen Zdeněk, PhDr. - DOZ, Košická 6, 821 09 Bratislava, SK;

(111) 202359

(151) 02.04.2003

(180) 25.08.2009

(210) 2176-99

(220) 25.08.1999

(442) 11.06.2001

7 (511) 15, 37, 38, 41

(511) 15 - Akordeóny, bandeóny, bubny, citary, činely, dirigentské paličky, tlmidlá na hudobné nástroje, elektronické hudobné nástroje, flašiny, flauty, gajdy, gitary, gongy, harfové struny, harfy, harmónia, harmoniky, chromatické ťahacie harmoniky, hoboje, hracie prstene, hudobné nástroje, hudobné skrinky, hudobniny, otáčacie zariadenia na hudobniny, husle, jazýčky na fúkových nástrojoch, kastanety, klapky na hudobné nástroje, klarinety, klavírne klávesy, klávesy na hudobné nástroje, klaviatúry na hudobné nástroje, klavírne struny, klavíry, klobúky so zvončekmi (hudobné nástroje), kobylky hudobných nástrojov, kolíky na hudobné nástroje, konský vlas na sláčiky, kontrabasy, kornety, koža na bubny, kože na bubon, ladiace kľúče alebo kladičká, ladičky, lýry, mandolíny, mechy do hudobných nástrojov, nástuky na hudobné nástroje, nožné páky na hudobné nástroje, okaríny, opierky na husle, organy, otáčacie zariadenia na noty, bubenické paličky, dirigentské paličky, paličky na bubon, puždrá na hudobné nástroje, regulátory intenzity na mechanické klavíry, rohy, sláčiky, sláky, strunové nástroje, struny na hudobné nástroje, tamburína, tamtamy, tmiče na hudobné nástroje, triangle, trombóny, trúbky, trúby, trumpety, tympany, stojany na tympany, perforované valčeky, valčeky na mechanické klavíry, violy, vzdušnice organov, xylofóny, zvonkohra, žabky sláčikov, židovské harfy.

37 - Asfaltovanie, leštenie automobilov, mazanie automobilov, opravy automobilov, údržba automobilov, autoopravovne, autoservisy, banké dobývanie, údržba a opravy bezpečnostných schránok, budovanie závodov a tovární, prenájom buldozéro, realizácia cestných povrchov, cínovanie, čalúnenie, čalúnnické opravy, čistenie automobilov, čistenie exteriérov budov, čistenie interiérov, čistenie komínov, čistenie šatstva, prenájom čistiacich strojov, oprava dáždnikov, demolácia budov, deratizácia, dezinfekcia, banké dobývanie, umývanie dopravných prostriedkov, dozor nad stavbami, inštalovanie a opravy elektrických spotrebičov, oprava fotografických prístrojov, hladenie alebo brúsenie pemzou, opravy hodín, údržba a oprava horákov, chemické čistenie, inštalácia a opravy chladiacich zariadení, stavebné informácie, informácie o opravách, izolovanie proti vlhkosti, izolovanie stavieb, montáž, údržba a opravy kancelárskych strojov a zariadení, kladenie tehál, klampiarstvo a inštalatérstvo, inštalácia a opravy klimatizačných zariadení, čistenie a opravy kotlov, údržba, čistenie a opravy kože, čistenie a opravy kožušín, montáž kuchynských zariadení, lakovanie, glazovanie, údržba a opravy lietadiel, výstavba lodí, interiérové a exteriérové maľovanie a natieranie, mangľovanie, mazanie vozidiel, montovanie lešení, údržba a opravy motorových vozidiel, murárstvo, údržba nábytku, ničenie škodcov s výnimkou na poľnohospodárske účely, nitovanie, oprava obuvi, čistenie okien, oprava pneumatík vulkanizáciou, oprava šatstva, opravovne hodín, informácie o opravách,

podmorské opravy, opravy odevov, ostrenie a brúsenie nožov, montáž, pieskovanie a opravy pecí, protektorovanie pneumatík, podmorské budovanie, podmorské opravy, inštalácia a opravy poplašných systémov proti vlámaniu, povrchové čistenie exteriérov budov, povrchové dobývanie, inštalácia a oprava požiarnych hlásičov, pranie bielizne, pranie plienok, oprava a údržba premietacích prístrojov, prenájom bagrov a rýpadiel, prenájom stavebných strojov a zariadení, budovanie prístavných hrádzí, budovanie prístavov, ošetrovanie vozidiel (protihrádzová úprava a protikorozívne nátery), opravy púmp a čerpadiel, realizácie (kladenie) cestných povrchov, maľovanie a opravy reklamných tabúlí, reštaurovanie nábytku, výstavba a opravy skladov, stavebné informácie, prenájom stavebných strojov a zariadení, stavebníctvo, stavebný dozor, montáž, údržba a opravy strojov, ničenie škodcov s výnimkou poľnohospodárskych, šfukovanie, sadrovanie, tapetovanie, montáž a opravy telefónov, údržba a opravy trezorov, umelecká stolárska výroba a opravy, umývanie dopravných prostriedkov, utesňovanie stavieb, valchovanie, vŕtanie studní, vulkanizácia pneumatík, výstavba a údržba ropovodov, inštalácia, montáž a opravy výťahov, montáž a opravy zavlžovacích zariadení, žehlenie bielizne.

38 - Elektronická pošta, informačné kancelárie, vysielanie káblovej televízie, telefónna komunikácia, komunikácia mobilnými telefónmi, počítačová komunikácia, komunikácia pomocou počítačových terminálov, posielanie správ, posielanie telegramov, prenájom prístrojov na prenos správ, prenájom zariadení na prenos informácií, prenášanie správ telegrafmi, prenos správ a obrazových informácií pomocou počítača, prenos telegramov, prenosy správ alebo obrázkov pomocou počítačov, prenosy správ faxami, rozhlasové vysielanie, telefonické služby, telegrafický prenos, telegrafné služby, telekomunikačné informácie, televízne vysielanie, telexové služby, tlačové kancelárie, rádiové vysielanie, výzvy komunikáčnými prostriedkami.

41 - Služby agentúr sprostredkovávajúce divadelných, koncertných a variétnych umelcov; akadémie (vzdelávanie), prevádzkovanie cirkusov, prenájom dekorácií, prevádzkovanie detských jasí a škôlky, diaľkové štúdio, prevádzkovanie diskoték, služby v oblasti estrád, prenájom filmových premietaciek a ich príslušenstva, prenájom filmov, prevádzkovanie golfových ihrísk, gymnastický výcvik, hranie o peniaze, informácie o možnostiach rekreácie, informácie o možnostiach zábavy, informácie o výchove a vzdelávaní, internátne školy, prevádzkovanie kasína, služby v kempingoch so športovým programom, výchovno-zábavné klubové služby, kluby zdravia (služby), požičovne kníh, služby pojazdných knižníc, koncertné siene, sály, organizovanie a vedenie konferencií, organizovanie a vedenie kongresov, kurzy korešpondenčných služieb, meranie času na športových podujatiach, prevádzkovanie múzeí, prevádzkovanie nahrávacích štúdií, obveselenie, organizovanie a vedenie kolokvií, organizovanie a vedenie seminárov, organizovanie a vedenie sympózií, organizovanie kultúrnych alebo vzdelávacích výstav, organizovanie vedomostných alebo zábavných súťaží, organizovanie živých vystúpení, služby poskytované

orchestrom, pedagogické informácie, plánovanie a organizovanie večierkov, požičiavanie filmov, požičiavanie potápačského výstroja, požičiavanie športového náradia s výnimkou dopravných prostriedkov, požičiavanie videopások, služby poskytované v prázdninových táboroch, praktický výcvik, výroba divadelných alebo iných predstavení, prenájom audionahrávok, prenájom divadelných dekorácií, prenájom kinematografických filmov, prenájom potápačského výstroja, prenájom rozhlasových a televíznych prijímačov, prenájom štadiónov, prenájom videorekordérov, prevádzkovanie kinosál, prevádzkovanie športových zariadení, služby pre oddych a rekreáciu, rozhlasová zábava, prenájom rozhlasových a televíznych prijímačov, výroba rozhlasových a televíznych programov, skúšanie, preskúšavanie (pedagogická činnosť), organizovanie športových súťaží, organizovanie vedomostných a zábavných súťaží, školenie, prenájom športových zariadení s výnimkou dopravných prostriedkov, služby športovísk, prenájom štadiónov, filmové štúdiá, telesné cvičenie, televízna zábava, zverejňovanie textov okrem reklamných, umelecké módné agentúry, organizovanie a plánovanie večierkov, výcvik, vydávanie kníh, vydávanie textov s výnimkou reklamných alebo náborových, výroba divadelných alebo iných predstavení, výroba rozhlasových a televíznych programov, výroba videofilmov, prevádzkovanie zoologických záhrad, cvičenie zvierat, prenájom zvukových nahrávacích zariadení.

(540) TESCO

(732) TESCO STORES LIMITED, Tesco House, Delamare Road, Cheshunt, Waltham Cross, Hertfordshire EN8 9SL, GB;

(740) Fedurcová Jana, JUDr., Bratislava, SK;

(111) 202360

(151) 02.04.2003

(180) 17.09.2009

(210) 2385-99

(220) 17.09.1999

(442) 09.04.2001

7 (511) 25

(511) 25 - Baretky, osobná bielizeň, bielizeň pohlcujúca pot, bielizeň zabraňujúca poteniu, boa (kožušinová alebo perová ozdoba okolo krku), body - bielizeň, korzety - bielizeň, bundy, cyklistické oblečenie, cylindre, čelenky, čiapky, chrániče uší - proti chladu ako pokrývka hlavy, detská výbavička, detské nohavičky; detské textilné plienky, dreváky, espadrily (sandále s plátenným zvrškom), futbalová obuv, štople na futbalovú obuv, futbalové topánky, gabardénové plášte, galoše, gamaše, goliere, gymnastické cvičky, kabáty, kapucne, klobúkové kostry, klobúky, kombiné, kombinézy - oblečenie, kombinézy na vodné lyžovanie, konfekcia, korzety, kostýmy, obleky, košele, košeľové sedlá, kovové časti na obuv, kožušinové štóly, kožušiny (oblečenie), krátke kabátiky, krátke teplé kabáty s kapucňou, krátke peleríny, krátke, jazdecké alebo spodné nohavice, kravaty, kúpacie čiapky, kúpacie plášte, obuv na kúpanie, šľapky na kúpanie, livreje, lyžiarske topánky, manipuly, manžety, oblečenie pre motoristov, nánožníky (nie elektricky vyhrievané), náprsenky, nohavice, oblečenie, lyžiarska obuv,

prešívacie remienky na obuv, obuv na spájanie zvrškov a podošiev šitej obuvi, špičky na obuv, obuv, odevy, opasky, palčiaky, pančuchy, pančuchy absorbujúce pot, pančuchové nohavice, pánske podvázky, pánske spodky, oblečenie z papiera, papuče, päty pančúch, peleríny, krátke peleríny, palčiaky, plášte, dámske plášte lemované kožušinou, kúpacie plášte, dámske plavky, pánske plavky, plážová obuv, plážové oblečenie, pletené svetre, pleteniny - oblečenie, podbradníky nie z papiera, podošvy na obuv, podpätky, podpätky na obuv, podpinky, podprsienky, podšívky (ako konfekcia), podšívky (časti odevov), podvázky, podvázky na ponožky, ponožky, potné vložky, pracovné plášte, protišmykové pomôcky na obuv, pulóvre, pyžamá, ramienka na dámskej bielizni, topánkové rámy, rámy na obuv, rúcha, ornáty, rukavice, rukávniky, saká, bundy, sandále, sedlo (košeľe, blúzky alebo dámskych šiat), snímateľné goliere, pánske spodky, spodničky, sukne, šály, šatky, šaty, šerpy, šilty na čiapke, šilty na pokrývky hlavy, šnurovacie topánky, šnurovačky, športová obuv, športové bundy, čiapkové štítky, kožušínové štóly, tielka, trička, vesty, tógy, celé topánky, topánky, uniformy, vesty, vlnené šály, vnútorne podošvy, vodovzdorné textilie, vrecká na odevy, vrchné ošatenie, zástery, závoje, zvrchníky, zvršky, zvršky topánok, živôtky, župany.

(540) TESCO LONG ISLAND

(732) TESCO STORES LIMITED, Tesco House, De-lamare Road, Cheshunt, Waltham Cross, Hertfordshire EN8 9SL, GB;

(740) Fedurcová Jana, JUDr., Bratislava, SK;

(111) 202361

(151) 02.04.2003

(180) 17.09.2009

(210) 2386-99

(220) 17.09.1999

(442) 09.04.2001

7 (511) 25

(511) 25 - Baretky, osobná bielizeň, bielizeň pohlcujúca pot, bielizeň zabraňujúca poteniu, boa (kožušínová alebo perová ozdoba okolo krku), body - bielizeň, korzety - bielizeň, bundy, cyklistické oblečenie, cylindre, členky, čiapky, chrániče uší - proti chladu ako pokrývka hlavy, detská výbavička, detské nohavičky; detské textilné plienky, dreváky, espadrily (sandále s plátenným zvrškom), futbalová obuv, štople na futbalovú obuv, futbalové topánky, gabardénové plášte, galoše, gamaše, goliere, gymnastické cvičky, kabáty, kapucne, klobúkové kostry, klobúky, kombiné, kombinézy - oblečenie, kombinézy na vodné lyžovanie, konfekcia, korzety, kostýmy, obleky, košeľe, košeľové sedlá, kovové časti na obuv, kožušínové štóly, kožušiny (oblečenie), krátke kabátiky, krátke teplé kabáty s kapucňou, krátke peleríny, krátke, jazdecké alebo spodné nohavice, kravaty, kúpacie čiapky, kúpacie plášte, obuv na kúpanie, šľapky na kúpanie, livreje, lyžiarske topánky, manipuly, manžety, oblečenie pre motoristov, nánožníky (nie elektricky vyhrievané), náprsenky, nohavice, oblečenie, lyžiarska obuv, prešívacie remienky na obuv, obuv na spájanie zvrškov a podošiev šitej obuvi, špičky na obuv, obuv, odevy, opasky, palčiaky, pančuchy, panču-

chy absorbujúce pot, pančuchové nohavice, pánske podvázky, pánske spodky, oblečenie z papiera, papuče, päty pančúch, peleríny, krátke peleríny, palčiaky, plášte, dámske plášte lemované kožušinou, kúpacie plášte, dámske plavky, pánske plavky, plážová obuv, plážové oblečenie, pletené svetre, pleteniny - oblečenie, podbradníky nie z papiera, podošvy na obuv, podpätky, podpätky na obuv, podpinky, podprsienky, podšívky (ako konfekcia), podšívky (časti odevov), podvázky, podvázky na ponožky, ponožky, potné vložky, pracovné plášte, protišmykové pomôcky na obuv, pulóvre, pyžamá, ramienka na dámskej bielizni, topánkové rámy, rámy na obuv, rúcha, ornáty, rukavice, rukávniky, saká, bundy, sandále, sedlo (košeľe, blúzky alebo dámskych šiat), snímateľné goliere, pánske spodky, spodničky, sukne, šály, šatky, šaty, šerpy, šilty na čiapke, šilty na pokrývky hlavy, šnurovacie topánky, šnurovačky, športová obuv, športové bundy, čiapkové štítky, kožušínové štóly, tielka, trička, vesty, tógy, celé topánky, topánky, uniformy, vesty, vlnené šály, vnútorne podošvy, vodovzdorné textilie, vrecká na odevy, vrchné ošatenie, zástery, závoje, zvrchníky, zvršky, zvršky topánok, živôtky, župany.

(540) TESCO CHOICES

(732) TESCO STORES LIMITED, Tesco House, De-lamare Road, Cheshunt, Waltham Cross, Hertfordshire EN8 9SL, GB;

(740) Fedurcová Jana, JUDr., Bratislava, SK;

(111) 202362

(151) 02.04.2003

(180) 05.11.2009

(210) 2822-99

(220) 05.11.1999

(442) 11.06.2001

7 (511) 9, 18, 25, 28

(511) 9 - Plaváky.

18 - Usne, umelé usne a tovar vyrobený z týchto materiálov, ktorý nie je zaradený v iných triedach; surová koža a kožušiny; koža zvierat; kufre a cestovné tašky; dáždniky, slnečníky a vychádzkové palice; biče, postroje na kone a sedlárske výrobky.

25 - Plavky dámske, pánske, plážová obuv, plážové oblečenie, kúpacie plášte, kúpacie čiapky.

28 - Hry, hračky; telocvičné a športové náradie, ktoré nie je zahrnuté v iných triedach; náradie na zimné športy, náradie na športové hry; ozdoby na vianočný stromček s výnimkou osvetľovacích telies a cukrovíniok.

(540) TESCO LONG ISLAND

(732) TESCO STORES LIMITED, Tesco House, De-lamare Road, Cheshunt, Waltham Cross, Hertfordshire EN8 9SL, GB;

(740) Fedurcová Jana, JUDr., Bratislava, SK;

(111) 202363

(151) 02.04.2003

(180) 05.11.2009

(210) 2823-99

(220) 05.11.1999

(442) 11.06.2001

7 (511) 9, 18, 25, 28

(511) 9 - Plaváky.

18 - Usne, umelé usne a tovar vyrobený z týchto materiálov, ktorý nie je zaradený v iných triedach; surová koža a kožušiny; koža zvierat; kufre a cestovné tašky; dáždniky, slnečníky a vychádzkové palice; biče, postroje na kone a sedlárske výrobky.

25 - Plavky dámske, pánske, plážová obuv, plážové oblečenie, kúpacie plášte, kúpacie čiapky.

28 - Hry, hračky; telocvičné a športové náradie, ktoré nie je zahrnuté v iných triedach; náradie na zimné športy, náradie na športové hry; ozdoby na vianočný stromček s výnimkou osvetľovacích telies a cukrovíniok.

(540) TESCO CHOICES

(732) TESCO STORES LIMITED, Tesco House, De-lamare Road, Cheshunt, Waltham Cross, Hertfordshire EN8 9SL, GB;

(740) Fedurcová Jana, JUDr., Bratislava, SK;

Obnovené ochranné známky

(210)	(111)	(210)	(111)	(210)	(111)	(210)	(111)
605	113329	73416	178972	74382	177048	389-93	174391
714	115981	73568	177607	10-93	172150	390-93	173070
2147	151106	73803	171978	21-93	172148	399-93	175289
2341	151128	73895	178006	51-93	179691	400-93	175290
2728	98268	73926	174742	67-93	172630	401-93	175291
15611	104417	73956	175239	100-93	179693	454-93	178872
20379	104422	74168	175773	115-93	172181	468-93	174088
26542	151041	74249	174764	116-93	172182	469-93	172849
27169	155297	74355	175391	186-93	172620	477-93	172062
27342	151093	74356	175392	209-93	172355	478-93	172459
27481	155298	74357	175393	213-93	179650	480-93	172460
28178	155444	74358	175394	214-93	179651	547-93	174062
46689	161996	74359	175395	216-93	180543	548-93	174060
46881	161893	74360	175396	236-93	176158	549-93	174059
46967	161462	74361	175397	241-93	176079	553-93	174115
47023	161440	74362	175398	247-93	177399	578-93	174370
47025	161442	74363	175399	253-93	172199	616-93	175919
52789	165494	74364	175519	265-93	173058	626-93	175791
53038	165546	74365	175518	280-93	174693	641-93	174374
53088	165599	74366	175539	311-93	172162	717-93	177016
53132	165622	74367	175538	318-93	172702	718-93	177017
54712	166377	74368	175556	333-93	172203	738-93	177102
67759	174947	74369	178491	338-93	174449	739-93	177549
69271	174049	74370	178492	340-93	172819	740-93	177548
69515	174355	74371	178493	343-93	174384	746-93	177122
69516	174565	74372	178494	344-93	190567	785-93	172697
71819	176691	74373	178495	345-93	172853	908-93	176407
71820	179015	74374	178496	347-93	172820	1033-93	175540
71821	178263	74375	177041	348-93	179145	1034-93	175541
71942	174445	74376	177042	350-93	175583	1037-93	175544
72103	175181	74377	177043	359-93	172094	1038-93	175545
72545	181174	74378	177044	369-93	172120	1081-93	178580
72812	178388	74379	177045	371-93	174390	1082-93	179321
72863	176125	74380	177046	380-93	172341	1220-93	179292
73103	175974	74381	177047	388-93	172847	1718-93	175587

(111) 98268

(151) 04.12.1942

(156) 04.12.2002

(180) 04.12.2012

(210) 2728

(220) 04.12.1942

7 (511) 1, 3, 5

(510) Humánne a veterinárne liečivá, lekárnické výrobky, chemické výrobky pre priemysel, na vedecké účely, poľnohospodárstvo a lesníctvo, dietetické prípravky, prípravky pre priemysel potravinársky, hygienické a kozmetické prípravky, prípravky na starostlivosť o telo, prípravky dezinfekčné a konzervačné, prípravky na hubenie škodcov živočíšnych a rastlinných, čistiace a pracie prípravky, prípravky na fotografické účely, prípravky pre garbiarstvo a prípravky na úpravu v textilnom priemysle.

(540) Pelentan

(732) Léciva, a. s., Dolní Měcholupy 130, 102 37 Praha 10, CZ;

(111) 104417

(151) 04.02.1913

(156) 04.02.2003

(180) 04.02.2013

(210) 15611

(220) 04.02.1913

7 (511) 6, 7, 8, 16, 17, 20, 21, 26, 28, 34

(510) Drobný tovar z kovu a z plastických hmôt všetkých druhov, hlavne spínadlá a iné súčasti a príslušenstvá odevov a obuvi, tovar krátky, galantérny a ihlársky, drobné potreby kancelárske, písacie, športové, fajčiarske, kadernícke a kozmetické, drobné potreby pre krajčirov, obuvníkov, sedlárov a čalúnnikov, spony, kovania, zámky a iné uzávery; stroje a nástroje slúžiace na výrobu a na použitie týchto výrobkov.

(540) Dressking

(732) KOH-I-NOOR, a. s., Vršovická 51, 101 15 Praha 10, CZ;

(740) ROTT, RŮŽIČKA & GUTTMANN, v. o. s., Bratislava, SK;

(111) 104422

(151) 11.02.1913
(156) 11.02.2003
(180) 11.02.2013
(210) 20379
(220) 11.02.1913

7 (511) 6, 7, 8, 12, 14, 16, 18, 21, 26, 28, 34

(510) Drobný tovar z kovu a z plastických hmôt všetkých druhov, hlavne spínadlá a iné súčasti a príslušenstvá odevov a obuvi, tovar krátky, galantérny a ihlársky, drobné potreby kancelárske, písacie, športové, fajčiarske, kadernícke a kozmetické, drobné potreby pre krajčírov, obuvníkov, sedlárov a čalúnikov, spony, kovania, zámky a iné uzávery; stroje a nástroje slúžiace na výrobu a na použitie týchto výrobkov.

(540)

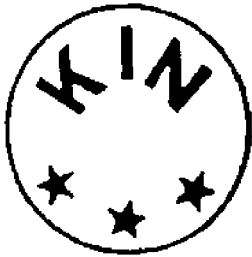

(732) KOH-I-NOOR, a. s., Vršovická 51, 101 15 Praha 10, CZ;

(740) ROTT, RŮŽIČKA & GUTTMANN, v. o. s., Bratislava, SK;

(111) 113329

(151) 10.03.1913
(156) 10.03.2003
(180) 10.03.2013
(210) 605
(220) 10.03.1913

7 (511) 2, 8, 9, 16

(510) Ceruzky a tuhy obyčajné, snímacie a farebné, kriedy na písanie, kreslenie a značkovanie, rysovací uhol, držadlá, pravítka, meradlá, uholníky, palety, peračníky, farby, tuše, plniace perá a ich súčasti.

(540) **Koh-i-noor**

(732) KOH-I-NOOR HARDTMUTH, a. s., F. A. Gerstnera 3, 371 30 České Budějovice, CZ;

(740) Fajnorová Mária, Ing., Bratislava, SK;

(111) 115981

(151) 11.03.1933
(156) 11.03.2003
(180) 11.03.2013
(210) 714
(220) 11.03.1933

7 (511) 4, 13

(510) Strelivo do ručných zbraní, roznetky, rozbušky, olej na zbrane.

(540)



(732) Sellier & Bellot, a. s., Lidická 667, 258 13 Vlašim, CZ;

(740) ROTT, RŮŽIČKA & GUTTMANN, v. o. s., Bratislava, SK;

(111) 151041

(151) 19.08.1952
(156) 19.08.2002
(180) 19.08.2012
(210) 26542
(220) 19.08.1952

7 (511) 21

(510) Sklenené nádoby, použiteľné na kuchynské účely alebo na chemikálie, alebo oboje; sklenené nádoby alebo nádržky, použiteľné na potraviny, ako akváriá alebo na svetelné účely; sklenené kotúče, používateľné ako obmedzovacie steny, vrchnáky alebo kryty, alebo svetelné tienidlá, alebo na všetky tieto účely, sklenené rúrky, používateľné ako rúrky na pitie alebo na chemikálie, alebo oboje.

(540) **CORNING**

(732) Corning Incorporated, spoločnosť zriadená podľa zákonov štátu New York, Corning, New York, US;

(740) Bezák Marián, Ing., Bratislava, SK;

(111) 151093

(151) 22.01.1953
(156) 22.01.2003
(180) 22.01.2013
(210) 27342
(220) 22.01.1953

7 (511) 5

(510) Výrobky farmaceutické, hygienické a dietetické, prostriedky proti rastlinným a živočíšným škodcom, výrobky pre liečivá humánne a veterinárne.

(540) **SLOVALGIN**

(732) SLOVAKOFARMA, a. s., Nitrianska 100, 920 27 Hlohovec, SK;

(740) ROTT, RŮŽIČKA & GUTTMANN, v. o. s., Bratislava, SK;

(111) 151106

(151) 27.04.1953
(156) 05.02.2003
(180) 05.02.2013
(210) 2147
(220) 05.02.1953

7 (511) 11

(510) Zdravotná keramika zo spekaného črepu VITREOUS - CHINA.

(540) DITURVIT

- (732) LAUFEN CZ s. r. o., V Tůních 3/1637, 120 00 Praha 2, CZ;
 (740) PATENTSERVIS BRATISLAVA, a. s., Bratislava, SK;

(111) 151128

- (151) 26.05.1953
 (156) 28.04.2003
 (180) 28.04.2013
 (210) 2341
 (220) 28.04.1953

7 (511) 15

- (510) Piana, pianína, harmónia a súčasti týchto nástrojov.

(540)

WEINBACH

- (732) PETROF, spol. s r. o., Brněnská 207, 500 06 Hradec Králové, CZ;
 (740) PATENTSERVIS BRATISLAVA, a. s., Bratislava, SK;

(111) 155297

- (151) 21.11.1962
 (156) 03.09.2002
 (180) 03.09.2012
 (210) 27169
 (220) 03.09.1962

7 (511) 7

- (510) Pluhy, melioračné pluhy, kultivátory, diskové brány, sekačky, stroje na obrábanie pôdy, stroje na sadenie zemiakov, stroje na pletie, vysávače zemiakov, nakladače, hľbiace stroje, všetky poľnohospodárske stroje a väčšie poľnohospodárske náradie, prevody na prácu s traktormi, zdvíhajúky (nie ručné náradie), strojové píly, kombinované zberové a mlátiace stroje, samoviazače, sekačky, hrable, obracače sena, nakladače sena, stroje na sadenie, brány na jarné práce, zberové stroje na obilie, šrotovníky, sadzače na silážovanie, rozmetače hnoja, odstredivky, miešačky, kultivačné stroje na hĺbenie brázd na sadenie, semená a na umelé hnojivá.

(540) MASSEY FERGUSON

- (732) Massey Ferguson Corporation, 4205 River Green Parkway, Duluth, Georgia 30096 - 2584, US;
 (740) PATENTSERVIS BRATISLAVA, a. s., Bratislava, SK;

(111) 155298

- (151) 21.11.1962
 (156) 03.09.2002
 (180) 03.09.2012
 (210) 27481
 (220) 03.09.1962

7 (511) 12

- (510) Traktory, vlečné stroje (vozidlá) a klopné vozidlá na používanie s traktormi, súčiastky a príslušenstvo uvedeného tovaru, pumpy na vzduch.

(540) MASSEY FERGUSON

- (732) Massey Ferguson Corporation, 4205 River Green Parkway, Duluth, Georgia 30096 - 2584, US;
 (740) PATENTSERVIS BRATISLAVA, a. s., Bratislava, SK;

(111) 155444

- (151) 23.04.1963
 (156) 19.02.2003
 (180) 19.02.2013
 (210) 28178
 (220) 19.02.1963

7 (511) 6, 7, 8, 9, 11, 12

- (510) Hutnícke výrobky, ako odliatky, výkovky, výlisky, špeciálne ocele, špeciálne zliatiny a iné; zariadenia pre huty, ako valcovacie trate, valcovacie stolice, valce na studené i teplé trate, valce bandážované, kompletne úpravnicke linky na čistenie, morenie, žĺhanie, zváranie, rezanie (strihanie), rovanie, pokovovanie, leštenie, triedenie, kalibrovanie, kontrolu, navíjanie, balenie a iné; zariadenia pre zlievarne, ako kompletne linky na prípravu, úpravu a regeneráciu formovacích látok, formovacie stroje lisovacie, striasacie, na škrupiny, pieskomety, stroje na jadrá, stroje na manipuláciu, vytĺkacie rošty, čistiace bubny, vrhače, metacie stroje a iné; zariadenia pre bane, ako ťažné stroje, ťažné kliečky, zariadenia na banksú signalizáciu a iné; zariadenia úpravne uhlia a rúd, ako rozdrúžovače, triediče, dopravníky, automatizačné zariadenia pre úpravu a iné; tvárniace stroje, ako ťažké hydraulické lisy kovovacie, vytlačovacie, špeciálne lisy, napr. paketovacie a iné; vysokotlakové zariadenia, ako hydro-pneumatické akumulátory, autoklávy, reaktory (chemické), kotly všetkých druhov, vysokotlakové potrubia a iné; priemyselné pece, ako pece palivové a iné; zariadenia pre chemický priemysel, ako pre plynárne, koksárne, dusikárne, výrobné kyselín, liehu (syntetického), čpavku, hnojív, polymerizátory, miešadlá a iné; zariadenia pre potravinársky priemysel, ako pre cukrovary, pivovary, sladovne, liehovary, droždiarne, škrobárne a iné; zariadenia na skúšanie, váženie a balenie hmôt a predmetov; kovoobrábacie stroje, ako veľké sústruhy, karusely, horizontky, frézky, ultrazvukové vítačky a iné; kovoobrábacie nástroje (náradia), ako sústružnícke nože, frézy, závitníky a iné; upínacie náradie a prípravky na kovoobrábanie; strojové časti, ako veľké zalomené hriadele, ozubené kolesá, špeciálne prevodové skrine, špeciálne pružiny, vrátky (elektrické); náhradné diely na zariadenia a stroje všetkých druhov a iné; kompresory a dúchadlá, ako kompresory axiálne a iné; elektrické zariadenia a stroje, ako elektrické generátory všetkých druhov, motory všetkých druhov, transformátory všetkých druhov, meniče, zariadenia na elektrické pohony (elektrickú trakciu); zariadenia pre jadrové elektrárne, ako jadrové reaktory, dopravníky jadrového paliva a iné; kovoobrábacie nástroje (náradia), ako sústružnícke nože, frézy, závitníky a iné; meradlá na účely kovoobrábania, ako mierky, kalibre, meracie a kontrolné prístroje a iné; elektrické prístroje na všetky napätia, napríklad spínače, odpory, tlmivky, relé, zariadenia elektrární, zariadenia rozvodní, energovlaky všetkých druhov, elektronické zariadenia mera-

cie, kontrolné, automatizačné a iné; zariadenia na automatizáciu vedenia strojov a zariadenia všetkých druhov, ako valcovní, úpravovní, hydraulických lisov, turbín, obrábacích strojov a iné; zariadenia na kondenzáciu, ako povrchové kondenzátory, ohrievače, špeciálne tepelné výmenníky a iné; vozidlá, ako lokomotívy elektrické, lokomotívy turbínové, trolejbusy, automobily všetkých druhov, autobusy všetkých druhov a iné; cestné valce, ako valce motorové (dieselové) a iné; rýpadlá, ako kolesové rýpadlá a iné; zdvíhadlá, ako žeriavy, kladkostroje (elektrické), bremenové magnety a iné; dopravné zariadenia, ako zariadenia do valcovní, úpravovní, skládok, zauhľovanie, odstruskovanie, dopravníky sypkých hmôt; spaľovacie motory, ako motory dieselové a iné; plavidlá, ako osobné lode všetkých druhov, nákladné lode všetkých druhov a iné; turbíny, ako parné turbíny, spaľovacie turbíny a iné.

(540)



(732) ŠKODA, a. s., Tylova 57, 316 00 Plzeň, CZ;
(740) Bušová Eva, JUDr., Bratislava, SK;

(111) 161440

(151) 04.06.1973
(156) 20.04.2003
(180) 20.04.2013
(210) 47023
(220) 20.04.1973

7 (511) 3

(510) Mydlá, voňavky, éterické oleje, kozmetické prostriedky, vodičky na vlasy.

(540) **ESTEE**

(732) ESTEE LAUDER COSMETICS LTD., 161 Commander Blvd., Agincourt, Ontario M1S 3K9, CA;
(740) Bušová Eva, JUDr., Bratislava, SK;

(111) 161442

(151) 04.06.1973
(156) 20.04.2003
(180) 20.04.2013
(210) 47025
(220) 20.04.1973

7 (511) 3

(510) Mydlá, voňavky, éterické oleje, kozmetické prostriedky, vodičky na vlasy.

(540)



(732) ESTEE LAUDER COSMETICS LTD., 161 Commander Blvd., Agincourt, Ontario M1S 3K9, CA;
(740) Bušová Eva, JUDr., Bratislava, SK;

(111) 161462

(151) 13.06.1973
(156) 30.03.2003
(180) 30.03.2013
(210) 46967
(220) 30.03.1973

7 (511) 5

(510) Výrobky farmaceutické, zverolekárske a zdravotnícke; výrobky dietetické pre deti a chorých; náplasti, obväzový materiál, hmoty určené na plombovanie zubov a na odtlačky zubov; dezinfekčné prostriedky na hubenie rastlinných a živočíšnych škodcov, antiparazitné látky.

(540)

F U C I D I N

(732) LEO PHARMA A/S (LEO PHARMACEUTICAL PRODUCTS LTD. A/S), Industriparken 55, DK-2750 Ballerup, DK;
(740) Bušová Eva, JUDr., Bratislava, SK;

(111) 161893

(151) 11.04.1974
(156) 26.02.2003
(180) 26.02.2013
(210) 46881
(220) 26.02.1973

7 (511) 1

(510) Chemické výrobky používané na ohňovzdorné spracovanie textílií, papiera a umelých živíc a pri výrobe náterov.

(540) **AMGARD**

(732) RHODIA COSUMER SPECIALTIES LIMITED, Oak House, Reeds Crescent, Watford, Herts WD24c 4QP, GB;
(740) Tomeš Pavol, Ing., Bratislava, SK;

(111) 161996

(151) 02.07.1974
(156) 11.12.2002
(180) 11.12.2012
(210) 46689
(220) 11.12.1972

7 (511) 12, 39

(510) Motorové vozidlá a ich súčasti, prívesy k motorovým vozidlám a ich súčasti, nájomné a požiadiačacie služby osobných a nákladných automobilov.

(540)



(732) National Car Rental System Inc., 200 South Andrews Avenue, Fort Lauderdale, Florida 33301, US;

(740) Suchoňová Katarína, JUDr., Banská Bystrica, SK;

(111) 165494

(151) 14.10.1983

(156) 05.08.2002

(180) 05.08.2012

(210) 52789

(220) 05.08.1982

7 (511) 1

(510) Reakčné činidlá na laboratórne účely in vitro.

(540) **EMIT**

(732) SYVA COMPANY, 3403 Yerba Buena Road, San Jose, California 95161, US;

(740) Bezák Marián, Ing., Bratislava, SK;

(111) 165546

(151) 07.12.1983

(156) 15.03.2003

(180) 15.03.2013

(210) 53038

(220) 15.03.1983

(310) 411093

(320) 27.01.1983

(330) US

7 (511) 5

(510) Antivírusový a imunomodulačný prípravok so širokým spektrom.

(540) **INTRON**

(732) Schering - Plough Ltd., Toepferstrasse 5, CH-6004 Lucerne, CH;

(740) Fajnorová Mária, Ing., Bratislava, SK;

(111) 165599

(151) 27.02.1984

(156) 07.04.2003

(180) 07.04.2013

(210) 53088

(220) 07.04.1983

7 (511) 5

(510) Medicinálne a farmaceutické prípravky, najmä prípravky antiandrogénne a protirakovinové.

(540) **EULEXIN**

(732) Schering Corporation, spoločnosť zriadená podľa zákonov štátu New Jersey, 2000 Galloping Hill Road, Kenilworth, New Jersey 07033, US;

(740) Fajnorová Mária, Ing., Bratislava, SK;

(111) 165622

(151) 14.03.1984

(156) 29.04.2003

(180) 29.04.2013

(210) 53132

(220) 29.04.1983

7 (511) 1, 5

(510) Chemické výrobky na použitie v poľnohospodárstve, záhradníctve a lesníctve, hnojivá (prírodné a umelé), veterinárne látky, prípravky insekticídne, larvicídne, fungicídne, herbicídne a pesticídne, prípravky na hubenie škodcov a ničenie buriny.

(540) **VAZTAK**

(732) Shell International Petroleum Company Limited, Shell Centre, London SE1 7NA, GB;

(740) Žovicová Viera, Mgr., Bratislava, SK;

(111) 166377

(151) 03.11.1986

(156) 13.01.2003

(180) 13.01.2013

(210) 54712

(220) 13.01.1983

7 (511) 8

(510) Strelné zbrane, munícia a strelivo, strelný prach, výbušniny, súčasti a príslušenstvo strelných zbraní.

(540)

(732) Canon Kabushiki Kaisha, 30-2, 3-chome, Shimomaruko, Ohta-ku, 100 Tokyo, JP;

(740) ROTT, RŮŽIČKA & GUTTMANN, v. o. s., Bratislava, SK;

(111) 171978

(151) 09.06.1993

(156) 14.12.2002

(180) 14.12.2012

(210) 73803

(220) 14.12.1992

(450) 09.09.1993

7 (511) 1, 12, 17

(510) Pneumatiky, kaučukové zmesi, protektorovacie zmesi, výrobky z technickej gumy.

(540)

(732) MITAS, a. s., Švehlova 1900, 106 24 Praha 10, CZ;

(740) Čechvalová Dagmar, Bratislava, SK;

(111) 172062

(151) 04.10.1993
(156) 19.04.2003
(180) 19.04.2013
(210) 477-93
(220) 19.04.1993
(450) 08.12.1993

7 (511) 7, 12, 17

(510) Pneumatiky a duše, ich časti a príslušenstvo, vzduchokomorové obruče všetkých druhov, vzduchové membrány, plnogumové obruče, dopravné pásy, technická guma, výrobky z technickej gummy, protektorovanie pneumatík.

(540)

MATADOR

(732) MATADOR HOLDING, a. s., T. Vansovej 1054/45, 020 32 Púchov, SK;

(740) Mrenica Jaroslav, Ing., Púchov, SK;

(111) 172094

(151) 03.11.1993
(156) 31.03.2003
(180) 31.03.2013
(210) 359-93
(220) 31.03.1993
(450) 02.02.1994

7 (511) 9, 16

(510) Písacie a rysovacie potreby, školské a kancelárske potreby, papier a výrobky papierenského priemyslu, tlačivá, drobná kancelárska elektronika.

(540) ARKA

(732) Cabarka Miroslav Ing., Bottova 26, 945 01 Komárno, SK;

(111) 172120

(151) 05.11.1993
(156) 01.04.2003
(180) 01.04.2013
(210) 369-93
(220) 01.04.1993
(450) 02.02.1994

7 (511) 2

(510) Farby, laky, fermeže na priemyselné a umelecké použitie, antikorózne a impregnačné nátery, farbivá, moridlá, surové prírodné živice, kovové fólie a kovy v prášku na maliarske, dekoratívne a umelecké účely.

(540) CROW

(732) AKZO NOBEL DECORATIVE COATINGS LIMITED, Darwen, Lancashire, GB;

(740) ROTT, RŮŽIČKA & GUTTMANN, v. o. s., Bratislava, SK;

(111) 172148

(151) 07.12.1993
(156) 20.01.2003
(180) 20.01.2013
(210) 21-93
(220) 20.01.1993
(450) 09.03.1994

7 (511) 41, 42

(510) Automatické spracovávanie údajov, vydávanie neperiodických publikácií, fotografické práce.

(540)



(732) Strömpl Peter, Ing., DATAPRESS-TLAČIAREŇ A GRAFICKÉ ŠTÚDIO, Na rúrkach 16, 080 01 Prešov, SK;

(111) 172150

(151) 13.12.1993
(156) 12.01.2003
(180) 12.01.2013
(210) 10-93
(220) 12.01.1993
(450) 09.03.1994

7 (511) 8, 9, 35, 41, 42

(510) - Predaj a prenájom zariadení výpočtovej techniky; predaj a prenájom základného a aplikačného programového vybavenia, vrátane jeho ďalšieho vývoja; poskytovanie informačného servisu na základe automatizovaného spracovania dát; školenie pracovníkov odberateľa; projekčná a programátorská činnosť v oblastiach automatizovaného spracovania informácií s komplexným zavedením informačných systémov; tvorba a údržba komplexných datových súborov registrov a číselníkov, poskytovanie informácií orgánom štátnej správy; - servis dodaných technických prostriedkov.

(540)



(591) modrá, červená

(732) STAVOPROJEKT - INTERNATIONAL, a. s., Rudlovská 53, 974 01 Banská Bystrica, SK;

(111) 172162

(151) 20.12.1993
(156) 25.03.2003
(180) 25.03.2013
(210) 311-93
(220) 25.03.1993
(450) 06.04.1994

7 (511) 25

(510) Krosnárske výrobky ako pletený tovar, pančuchy, pančuchové nohavice.

(540) BODY SHAPERS

(732) Sara Lee Corporation, 1000 E. Hanes Mill Road, Winston - Salem, North Carolina 27105, US;

(740) PATENTSERVIS BRATISLAVA, a. s., Bratislava, SK;

(111) 172181

(151) 28.12.1993
 (156) 18.02.2003
 (180) 18.02.2013
 (210) 115-93
 (220) 18.02.1993
 (450) 06.04.1994

7 (511) 30

(510) Cukrovinky, najmä pastilky proti kašľu, nespadajúce do farmaceutických prostriedkov.

(540) LÄKEROL

(732) MalacoLeaf Aktiebolag, 205 42 Malmö, SE;
 (740) Fajnorová Mária, Ing., Bratislava, SK;

(111) 172182

(151) 28.12.1993
 (156) 18.02.2003
 (180) 18.02.2013
 (210) 116-93
 (220) 18.02.1993
 (450) 06.04.1994

7 (511) 30

(510) Cukrovinky, najmä pastilky proti kašľu, nespadajúce do farmaceutických prostriedkov.

(540) BENTASIL

(732) MalacoLeaf Aktiebolag, 205 42 Malmö, SE;
 (740) Fajnorová Mária, Ing., Bratislava, SK;

(111) 172199

(151) 14.01.1994
 (156) 18.03.2003
 (180) 18.03.2013
 (210) 253-93
 (220) 18.03.1993
 (450) 11.05.1994

7 (511) 20, 24

(510) Nábytok vrátane kovového a kempingového nábytku, brúsené sklá a zrkadlá, rámy, výrobky z dreva, korku, tŕstia, trstiny, vrbového prútia, rohoviny, kostí, slonoviny, kostíc, korytnačiny, jantáru, perlete, morskej peny, buničiny a výrobky z plastických hmôt, pokiaľ nie sú zaradené v iných triedach. Lôžkové potreby, matrace, žiňienky, podhlavníky a pod., tkaniny, pokrývky vrátane cestovných pokrývok, textilný tovar.

(540) MOUNTAIN GOAT

(732) AUTHENTIC FITNESS PRODUCTS Inc., 7911 Haskell Avenue, 91410 Van Nuys, California, US;
 (740) Fajnorová Mária, Ing., Bratislava, SK;

(111) 172203

(151) 17.01.1994
 (156) 29.03.2003
 (180) 29.03.2013
 (210) 333-93
 (220) 29.03.1993
 (450) 11.05.1994

7 (511) 41

(510) Vydávanie a predaj tlačovín.

(540) SLOVESNKÉ POHLADY

(732) Matica slovenská, Grösslingova 23, 812 51 Bratislava, SK;

(111) 172341

(151) 03.03.1994
 (156) 02.04.2003
 (180) 02.04.2013
 (210) 380-93
 (220) 02.04.1993
 (450) 08.06.1994

7 (511) 18, 25

(510) Koža a imitácie kože, výrobky z týchto materiálov, pokiaľ nie sú obsiahnuté v iných triedach; tašky, kabelky, peňaženky, mešce, batohy a plecniaky, postroje a remene na postroje, turistické batohy, aktovky, školské tašky, ochranné dosky na listiny, obaly na dokumenty, náprsné tašky, aktovky na dokumenty, diplomatické kufričky, kufričky a kufre, cestovné tašky, objemné kabele a vaky, batohy na kempingovú a inú športovú výstroj a výzbroj, športové tašky, obaly na odevy, dáždňiky a slnečníky. Odevy, obuv a klobočnícky tovar.

(540) BERGHAUS

(732) Berghaus Limited, The Pentland Centre Lakeside, Squires Lane Finchley, London N3 2QL, GB;
 (740) Fajnorová Mária, Ing., Bratislava, SK;

(111) 172355

(151) 10.03.1994
 (156) 10.03.2003
 (180) 10.03.2013
 (210) 209-93
 (220) 10.03.1993
 (450) 08.06.1994

7 (511) 20, 28, 37, 40

(510) Nábytok, bytové doplnky z dreva, hračky z dreva, spracovanie a úprava materiálu, stolárstvo a rezbárstvo, čalúnictvo.

(540)

(732) KOVAL s. r. o., Krížna 950/10, 018 61 Beluša, SK;

(740) Mrenica Jaroslav, Ing., Púchov, SK;

(111) 172459

(151) 24.05.1994
 (156) 19.04.2003
 (180) 19.04.2013
 (210) 478-93
 (220) 19.04.1993
 (450) 10.08.1994

7 (511) 7, 12, 17, 37

(510) Pneumatiky a duše, ich časti a príslušenstvo, vzduchokomorové obruče všetkých druhov, vzduchové membrány, plnogumové obruče, dopravné pásy, technická guma a výrobky z technickej gumy, stroje a zariadenia pre gumárenský priemysel. Protektorovanie pneumatík.

(540)

MATADOR

(732) MATADOR, a. s., T. Vansovej 1054/45, 020 32 Púchov, SK;

(740) Mrenica Jaroslav, Ing., Púchov, SK;

(111) 172460

(151) 24.05.1994

(156) 19.04.2003

(180) 19.04.2013

(210) 480-93

(220) 19.04.1993

(450) 10.08.1994

7 (511) 7, 12, 17, 37

(510) Pneumatiky a duše, ich časti a príslušenstvo, vzduchokomorové obruče všetkých druhov, vzduchové membrány, plnogumové obruče, dopravné pásy, technická guma a výrobky z technickej gummy, stroje a zariadenia pre gumársky priemysel. Protektorovanie pneumatík.

(540)



(732) MATADOR, a. s., T. Vansovej 1054/45, 020 32 Púchov, SK;

(740) Mrenica Jaroslav, Ing., Púchov, SK;

(111) 172620

(151) 13.07.1994

(156) 05.03.2003

(180) 05.03.2013

(210) 186-93

(220) 05.03.1993

(450) 07.09.1994

7 (511) 16, 41, 42

(510) Tlačoviny všetkých druhov, periodické a neperiodické publikácie, distribúcia tlačovín.

(540)



(732) Štatistické a evidenčné vydavateľstvo tlačív, a. s., Plynárenská 6, 821 09 Bratislava, SK;

(111) 172630

(151) 13.07.1994

(156) 02.02.2003

(180) 02.02.2013

(210) 67-93

(220) 02.02.1993

(450) 05.10.1994

7 (511) 5

(510) Prípravky na farbenie vlasov.

(540) **CLAIROL MOTIF**

(732) Procter & Gamble Hair Care LLC., spoločnosť zriadená podľa zákonov štátu Delaware, Cincinnati, Ohio, US;

(740) Bezák Marián, Ing., Bratislava, SK;

(111) 172697

(151) 07.09.1994

(156) 24.05.2003

(180) 24.05.2013

(210) 785-93

(220) 24.05.1993

(450) 09.11.1994

7 (511) 14, 18, 24, 25, 26

(510) Vreckové hodinky, hodiny; klenoty; ihlice do viazaniek a spony na viazanky; kufre, cestovné tašky, športové kabely; dáždniky; aktovky na dokumenty a náprsné tašky; kabáty, saká, športové košele, trička, svetre, vesty, ponožky, kravaty a šatky, opasky, oblečenie do dažďa, otepľovačky, tepláky, vreckovky, bermudy, pánske plavky, tenké teplákové súpravy, nohavice, spodky, džínasy; topánky, vysoké topánky; pokrývky hlavy.

(540) **WINSTON**

(732) Japan Tobacco Inc., 2-2-1 Toranomom, Minatoku, Tokyo, JP;

(740) Bezák Marián, Ing., Bratislava, SK;

(111) 172702

(151) 08.09.1994

(156) 26.03.2003

(180) 26.03.2013

(210) 318-93

(220) 26.03.1993

(450) 09.11.1994

7 (511) 5

(510) Farmaceutické prípravky a prísady.

(540) **RHINOCORT**

(732) AstraZeneca AB, 151 85 Södertälje, SE;

(740) Žovicová Viera, Mgr., Bratislava, SK;

(111) 172819

(151) 14.10.1994

(156) 29.03.2003

(180) 29.03.2013

(210) 340-93

(220) 29.03.1993

(450) 12.01.1995

7 (511) 34

(510) Tabakové výrobky.

(540) **RAMON ALLONES**

(732) General Cigar Co., Inc., 320 West Newberry Road, Bloomfield, Connecticut 06002, US;

(740) Bušová Eva, JUDr., Bratislava, SK;

(111) 172820

(151) 14.10.1994
 (156) 29.03.2003
 (180) 29.03.2013
 (210) 347-93
 (220) 29.03.1993
 (450) 12.01.1995

7 (511) 34

(510) Tabakové výrobky.

(540) CANARIA D'ORO

(732) General Cigar Co., Inc., 320 West Newberry Road, Bloomfield, Connecticut 06002, US;
 (740) Bušová Eva, JUDr., Bratislava, SK;

(111) 172847

(151) 27.10.1994
 (156) 05.04.2003
 (180) 05.04.2013
 (210) 388-93
 (220) 05.04.1993
 (450) 12.01.1995

7 (511) 29, 32

(510) Mlieko zo sójových bôbov v kvapalnej i tuhej forme, potravinárske výrobky na základe sójových bôbov a všetky druhy potravinárskych výrobkov a prísady k nim; šumivé a iné nealkoholické nápoje na základe sójových bôbov, sirupy, prášky, výťažky a koncentráty na prípravu šumivých a iných nealkoholických nápojov, ovocné šťavy všetkých druhov, limonády.

(540) VITASOY

(732) Vitasoy International Holdings Limited, 1 Kin Wong Street, Tuen Mun, New Territories, HK;
 (740) Bušová Eva, JUDr., Bratislava, SK;

(111) 172849

(151) 27.10.1994
 (156) 16.04.2003
 (180) 16.04.2013
 (210) 469-93
 (220) 16.04.1993
 (450) 12.01.1995

7 (511) 1

(510) Chemické výrobky na priemyselné a vedecké účely, chemické výrobky pre fotografiu, poľnohospodárstvo, záhradníctvo a lesníctvo; umelé živice, plastické hmoty v surovom stave (v prášku, pastách alebo v tekutom stave); pôdne hnojivá prírodné a umelé, hasiace prostriedky; prostriedky na kalenie a zvrávanie, chemické prostriedky na konzervovanie potravín, triesloviny, priemyselné spojivá, najmä regulátory rastu rastlín.

(540) SHORTY

(732) BASF Agrochemical Products B. V., a Dutch Private Limited Liability Company, Kadestraat 1, 6811 CA Arnhem, NL;
 (740) Žovicová Viera, Mgr., Bratislava, SK;

(111) 172853

(151) 27.10.1994
 (156) 29.03.2003
 (180) 29.03.2013
 (210) 345-93
 (220) 29.03.1993
 (450) 12.01.1995

7 (511) 34

(510) Tabakové výrobky.

(540) TEMPLE HALL

(732) General Cigar Co., Inc., 320 West Newberry Road, Bloomfield, Connecticut 06002, US;
 (740) Bušová Eva, JUDr., Bratislava, SK;

(111) 173058

(151) 29.11.1994
 (156) 19.03.2003
 (180) 19.03.2013
 (210) 265-93
 (220) 19.03.1993
 (450) 08.03.1995

7 (511) 3

(510) Mydlá, parfuméria, kozmetika.

(540)

(732) KABUSHIKI KAISHA YOHJI YAMAMOTO, 2-43, Higashishinagawa 2-chome, Shinagawa-ku, Tokyo, JP;

(740) PATENTSERVIS BRATISLAVA, a. s., Bratislava, SK;

(111) 173070

(151) 05.12.1994
 (156) 05.04.2003
 (180) 05.04.2013
 (210) 390-93
 (220) 05.04.1993
 (450) 08.03.1995

7 (511) 29, 32

(510) Mlieko zo sójových bôbov v kvapalnej i tuhej forme, potravinárske výrobky na základe sójových bôbov a všetky druhy potravinárskych výrobkov a prísady k nim; šumivé a iné nealkoholické nápoje na základe sójových bôbov, sirupy, prášky, výťažky a koncentráty na prípravu šumivých a iných nealkoholických nápojov, ovocné šťavy všetkých druhov, limonády.

(540)

(732) Vitasoy International Holdings Limited, 1 Kin Wong Street, Tuen Mun, New Territories, HK;
(740) Bušová Eva, JUDr., Bratislava, SK;

(111) 174049

(151) 15.03.1995
(156) 12.06.2002
(180) 12.06.2012
(210) 69271
(220) 12.06.1992
(450) 07.06.1995

7 (511) 18, 24, 25

(510) Surové kožušničné kožky, spracované a farbené kožušiny, plátky a polokonfekcia, odevy z usní a ich imitácie.

(540)



(732) KAROSA, s. p. sloučené podniky, 566 01 Vysoké Mýto, CZ;
(740) PATENTSERVIS BRATISLAVA, a. s., Bratislava, SK;

(111) 174059

(151) 16.03.1995
(156) 28.04.2003
(180) 28.04.2013
(210) 549-93
(220) 28.04.1993
(450) 07.06.1995

7 (511) 1, 5

(510) Insekticídy; fungicídy pre poľnohospodárstvo, prostriedky na hubenie hmyzu a buriny, chemikálie na použitie vo výrobe insekticídov a fungicídov.

(540) PYNAMIN

(732) SUMITOMO CHEMICAL CO., LTD., 5-33, Kitahama 4-chome, Chuo-ku, Osaka, JP;
(740) Bušová Eva, JUDr., Bratislava, SK;

(111) 174060

(151) 16.03.1995
(156) 28.04.2003
(180) 28.04.2013
(210) 548-93
(220) 28.04.1993
(450) 07.06.1995

7 (511) 5

(510) Insekticídy; fungicídy pre poľnohospodárstvo, prostriedky na hubenie hmyzu a buriny.

(540)

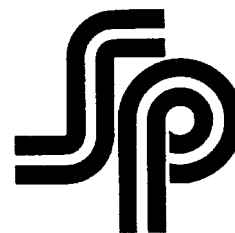

(732) SUMITOMO CHEMICAL CO., LTD., 5-33, Kitahama 4-chome, Chuo-ku, Osaka, JP;
(740) Bušová Eva, JUDr., Bratislava, SK;

(111) 174062

(151) 16.03.1995
(156) 28.04.2003
(180) 28.04.2013
(210) 547-93
(220) 28.04.1993
(450) 07.06.1995

7 (511) 1, 5

(510) Insekticídy; fungicídy pre poľnohospodárstvo, prostriedky na hubenie hmyzu a buriny, chemikálie na použitie pri výrobe insekticídov a fungicídov.

(540) PESGUARD

(732) SUMITOMO CHEMICAL CO., LTD., 5-33, Kitahama 4-chome, Chuo-ku, Osaka, JP;
(740) Bušová Eva, JUDr., Bratislava, SK;

(111) 174088

(151) 23.03.1995
(156) 16.04.2003
(180) 16.04.2013
(210) 468-93
(220) 16.04.1993
(450) 07.06.1995

7 (511) 5

(510) Výrobky farmaceutické, zverolekárske a zdravotnícke, výrobky dietetické pre deti a chorých, náplasti, obvazový materiál, hmoty určené na plombovanie zubov a na odtlačky zubov, dezinfekčné prostriedky na ničenie rastlinných a živočíšnych škodcov, antiparazitné látky.

(540) MASAI

(732) BASF Agro B. V., Arnhem (NL), Zweigniederlassung Wädenswil, a Swiss Branch of a Dutch Private Limited Liability Company, Steinacherstrasse 101, CH-8804 Au, CH;
(740) Žovicová Viera, Mgr., Bratislava, SK;

(111) 174115

(151) 27.03.1995
(156) 28.04.2003
(180) 28.04.2013
(210) 553-93
(220) 28.04.1993
(450) 07.06.1995

7 (511) 9

(510) Prístroje a nástroje na vedecké a laboratórne účely; prístroje a nástroje navigačné, t. j. prístroje a nástroje určené na prenášanie rozkazov, na me-

ranie a prístroje všeobecne používané na riadenie lodí a lietadiel; prístroje a nástroje geodetické a prístroje a nástroje elektrické, nezačlenené do iných tried; prístroje a nástroje na bezdrôtovú telegrafiu, prístroje fotografické, kinematografické, optické vrátane fotografických prístrojov na 35 mm film, premiatčov obrazov a zväčšovacích prístrojov; prístroje a nástroje na váženie a meranie, prístroje a nástroje signalizačné vrátane signálnych píšťaliek; prístroje a nástroje určené na kontrolné účely; prístroje a nástroje na záchranné a učebné účely; automaty uvádzané do činnosti vrhnutím mince alebo známky, prístroje na záznam a reprodukciu hovoreného slova; zapisovacie pokladnice a počítačacie stroje vrátane kancelárskych a dierovacích strojov; hasiace prístroje; špeciálne puzdrá na prístroje a nástroje, ktoré sú zaradené do tejto triedy.

(540) SURE SHOT

- (732) CANON KABUSHIKI KAISHA, 30-2, 3-chome, Shimomaruko, Ohta-ku, Tokyo, JP;
(740) Čechvalová Dagmar, Bratislava, SK;

(111) 174355

- (151) 02.05.1995
(156) 23.06.2002
(180) 23.06.2012
(210) 69515
(220) 23.06.1992
(450) 11.07.1995

7 (511) 4

- (510) Oleje a tuky, motorové oleje, mazadlá včítane mazacích olejov a tukov, motorový benzín, motorová nafta, brzdová kvapalina, kvapalina do automatických prevodiek; všetko do motorových vozidiel.

(540) QUAKER STATE

- (732) Pennzoil - Quaker State Company, 700 Milam, Houston, Texas 77002, US;
(740) ROTT, RŮŽIČKA & GUTTMANN, v. o. s., Bratislava, SK;

(111) 174370

- (151) 02.05.1995
(156) 29.04.2003
(180) 29.04.2013
(210) 578-93
(220) 29.04.1993
(450) 11.07.1995

7 (511) 36

- (510) Poisťovníctvo a peňažníctvo, finančné záležitosti, majetkovoprávne záležitosti.

(540)

- (732) OM Aktiebolag, 10326 Stockholm, SE;
(740) PATENTSERVIS BRATISLAVA, a. s., Bratislava, SK;

(111) 174374

- (151) 02.05.1995
(156) 06.05.2003
(180) 06.05.2013
(210) 641-93
(220) 06.05.1993
(450) 11.07.1995

7 (511) 12

- (510) Motorové vozidlá a ich časti, pozemné vozidlá, motory do pozemných vozidiel, poháňacie súkolesia a hnacie remene do pozemných vozidiel.

(540) MAVERICK

- (732) FORD MOTOR COMPANY, spoločnosť organizovaná a existujúca podľa zákonov štátu Delaware, The American Road, Dearborn, Michigan 48121, US;
(740) Bušová Eva, JUDr., Bratislava, SK;

(111) 174384

- (151) 02.05.1995
(156) 29.03.2003
(180) 29.03.2013
(210) 343-93
(220) 29.03.1993
(450) 11.07.1995

7 (511) 34

- (510) Tabakové výrobky.

(540) WHITE OWL

- (732) P. T. C. BRANDS, INC., spoločnosť zriadená podľa zákonov štátu Delaware, Concord Plaza, 3411 Silverside Road, 204B Weldin Building, Wilmington, Delaware, US;
(740) Bušová Eva, JUDr., Bratislava, SK;

(111) 174390

- (151) 02.05.1995
(156) 01.04.2003
(180) 01.04.2013
(210) 371-93
(220) 01.04.1993
(450) 11.07.1995

7 (511) 29

- (510) Mäso, ryby vrátane mäkkýšov a kôrovcov, hydina, zverina; mäsové výťažky; konzervovaná, sušená a varená zelenina a ovocie; rôtoly, zavárninny; vajcia, mlieko a iné mliečne výrobky vrátane mliečnych nápojov; jedlé oleje a tuky; konzervované potraviny; zelenina naložená v octe.

(540) LURPAK

- (732) Mejeriforeningen Danish Dairy Board, Frederiks Alle 22, DK-8000 Aarhus C, DK;
(740) Fajnorová Mária, Ing., Bratislava, SK;

(111) 174391

- (151) 02.05.1995
(156) 05.04.2003
(180) 05.04.2013
(210) 389-93
(220) 05.04.1993
(450) 11.07.1995

7 (511) 32

- (510) Šumivé a iné nealkoholické nápoje na základe sójových bôbov, sirupy, prášky, výťažky a koncentráty na prípravu šumivých a iných nealkoho-

lických nápojov, ovocné šťavy všetkých druhov, limonády.

(540) VITA

(732) Vitasoy International Holdings Limited, 1 Kin Wong Street, Tuen Mun, New Territories, HK;
(740) Bušová Eva, JUDr., Bratislava, SK;

(111) 174445

(151) 04.05.1995
(156) 29.09.2002
(180) 29.09.2012
(210) 71942
(220) 29.09.1992
(450) 09.08.1995

7 (511) 16

(510) Časopis.

(540)



(732) Kráľ Bohumil, Lotyšská 4, 821 06 Bratislava, SK;

(111) 174449

(151) 05.05.1995
(156) 29.03.2003
(180) 29.03.2013
(210) 338-93
(220) 29.03.1993
(450) 09.08.1995

7 (511) 34

(510) Tabakové výrobky.

(540) GARCIA Y VEGA

(732) Intermatch Sweden AB, Rosenlundsgatan 36, Stockholm, SE;
(740) Bušová Eva, JUDr., Bratislava, SK;

(111) 174565

(151) 19.05.1995
(156) 23.06.2002
(180) 23.06.2012
(210) 69516
(220) 23.06.1992
(450) 09.08.1995

7 (511) 4

(510) Oleje a tuky, motorové oleje, mazadlá vrátane mazacích olejov a tukov, motorový benzín, motorová nafta, brzdová kvapalina, kvapalina do automatických prevodoviek, všetko do motorových vozidiel.

(540)



(732) Pennzoil - Quaker State Company, 700 Milam, Houston, Texas 77002, US;
(740) ROTT, RŮŽIČKA & GUTTMANN, v. o. s., Bratislava, SK;

(111) 174693

(151) 01.06.1995
(156) 22.03.2003
(180) 22.03.2013
(210) 280-93
(220) 22.03.1993
(450) 14.09.1995

7 (511) 16

(510) Papier, lepenka a tovar z týchto materiálov nazarhnutých v iných triedach; tlačoviny; knihársky materiál, najmä fotografie; kancelársky tovar; lepidlá pre kancelárie a domácnosť; umelecké potreby; maliarske štetce, písacie potreby a kancelárske potreby (okrem nábytku); materiály na výučbu a výchovu (okrem prístrojov), obalové materiály z plastov (nezahrnuté v iných triedach), hracie karty, tlačiarenské písmená.

(540) INDIANA JONES

(732) Lucasfilm Ltd., spoločnosť zriadená podľa zákonov štátu California, 5858 Lucas Valley Road, Nicasio, California 94946, US;
(740) Bušová Eva, JUDr., Bratislava, SK;

(111) 174742

(151) 06.06.1995
(156) 17.12.2002
(180) 17.12.2012
(210) 73926
(220) 17.12.1992
(450) 14.09.1995

7 (511) 9, 30, 35, 41

(510) Počítacie stroje a ich periférie, stroje na spracovanie a prenos údajov, programové vybavenie a služby v uvedených oblastiach; potravinárska výroba - chlieb, sucháre a sušienky, koláče, jemné pečivo a cukrovinky; inzertná a reklamná činnosť, poskytovanie pomoci pri výkone hospodárskej činnosti; činnosť vyučovacia a vzdelávacia.

(540)



(732) SOFTIP, a. s., Spojová 21, 974 01 Banská Bystrica, SK;

(111) 174764

(151) 07.06.1995
(156) 29.12.2002
(180) 29.12.2012
(210) 74249
(220) 29.12.1992
(450) 14.09.1995

7 (511) 9, 16, 20

(510) Prístroje a nástroje fotografické, optické, na váženie a meranie; prístroje na záznam, prenášanie alebo reprodukciu zvuku a obrazu; disky; magnetické a optické nosiče dát; kontrolné pokladnice; kalkulačky; zariadenia na spracovanie dát; prístroje na spracovanie slovných údajov; počítače, počítačové programy, počítačové softvéry; papier, lepenka a všetky výrobky vyrobené z týchto materiálov; tlačoviny; knihársky materiál; papiernícke výrobky; kancelárske lepidlá, lepidlá na použitie v domácnosti; písacie stroje; kance-

lárske potreby (s výnimkou nábytku); nábytok; stoly pod písacie stroje; stolíky pod kalkulačky; stoly pod počítače; vybavenie konferenčných miestností; podložky; vešiaky na odevy.

(540) CORPORATE EXPRESS

(732) CORPORATE EXPRESS Inc., 1 Environmental Way, Broomfield, Colorado 80021, US;
(740) Fajnorová Mária, Ing., Bratislava, SK;

(111) 174947

(151) 14.06.1995
(156) 06.04.2002
(180) 06.04.2012
(210) 67759
(220) 06.04.1992
(450) 14.09.1995

7 (511) 12, 28

(510) Výroba športových potrieb, výrobky z plastických hmôt, najmä lode a športové potreby.

(540) ULTIMATE

(732) JAPOS CZ, s. r. o., Liblice 270, 277 32 Byšice, CZ;
(740) ROTT, RŮŽIČKA & GUTTMANN, v. o. s., Bratislava, SK;

(111) 175181

(151) 10.07.1995
(156) 06.10.2002
(180) 06.10.2012
(210) 72103
(220) 06.10.1992
(450) 11.10.1995

7 (511) 7, 8, 21

(510) Stroje používané v poľnohospodárstve, lesníctve, záhradkárstve, záhradníctve a vinárstve; žacie strojčeky; sekačky na trávu; rýpacie stroje; čističky trávnikov; kultivátory; rozmetače hnojív; trávne kolektory; prístroje a náradie na úpravu a údržbu trávnikov; postrekové rúrky a valce; časti a výstroj na vyššie uvedený tovar.

(540) MOUNTFIELD

(732) GGP UK Limited, Bell Close, Newnham Industrial Estate, Plympton, Plymouth PL7 4JH, GB;

(111) 175239

(151) 18.07.1995
(156) 17.12.2002
(180) 17.12.2012
(210) 73956
(220) 17.12.1992
(450) 11.10.1995

7 (511) 11

(510) Prístroje na chladenie, vetranie, kúrenie, svietenie a varenie, hlavne chladničky, chladiace jednotky, chladiace skrine, ochladzovače jedál a nápojov, chladiče a mrazničky so sklenenými dverami, chladničky a mrazničky na uskladnenie jedál, chladiace pulty, barové chladiče; ohrievače, elektrické kúrenie, stolové elektrické ventilátory, konvektorové a sálavé radiátory, do steny vstavané ventilátorové ohrievače, stropné ventilátorové ohrievače, vyhrievané vešiaky na uteráky, vbudované vetrákové ohrievače, v stene vmonto-

vané vetrákové ohrievače a prenosné vetrákové ohrievače.

(540)**SKOPE**

(732) SKOPE INDUSTRIES LIMITED, 66 Princess Street, Riccarton, Christchurch, NZ;

(740) PATENTSERVIS BRATISLAVA, a. s., Bratislava, SK;

(111) 175289

(151) 28.07.1995
(156) 05.04.2003
(180) 05.04.2013
(210) 399-93
(220) 05.04.1993
(450) 11.10.1995

7 (511) 12, 16, 37

(510) Pozemné vozidlá, ich súčasti a fittingy; knihy, periodiká, časopisy a noviny; príručky a reklamné materiály ako tlačivá, perá, ceruzky, kancelárske potreby; výučbové a inštrukčné materiály; hracie karty; údržbárske a opravárske služby, čistenie, nátery a leštenie motorových vozidiel a ich súčasti.

(540) SOVEREIGN

(732) Jaguar Cars Limited, Browns Lane, Allesley, Coventry, GB;

(740) Bušová Eva, JUDr., Bratislava, SK;

(111) 175290

(151) 28.07.1995
(156) 05.04.2003
(180) 05.04.2013
(210) 400-93
(220) 05.04.1993
(450) 11.10.1995

7 (511) 12, 37

(510) Pozemné vozidlá, ich súčasti a fittingy; údržbárske a opravárske služby, čistenie, nátery a leštenie motorových vozidiel a ich súčasti.

(540) JAGUAR

(732) Jaguar Cars Limited, Browns Lane, Allesley, Coventry, GB;

(740) Bušová Eva, JUDr., Bratislava, SK;

(111) 175291

(151) 28.07.1995
(156) 05.04.2003
(180) 05.04.2013
(210) 401-93
(220) 05.04.1993
(450) 11.10.1995

7 (511) 12, 37

(510) Pozemné vozidlá, ich súčasti a fittingy; údržbárske a opravárske služby, čistenie, nátery a leštenie motorových vozidiel a ich súčasti.

(540)



(732) Jaguar Cars Limited, Browns Lane, Allesley, Coventry, GB;

(740) Bušová Eva, JUDr., Bratislava, SK;

(111) 175391

(151) 15.08.1995

(156) 30.12.2002

(180) 30.12.2012

(210) 74355

(220) 30.12.1992

(450) 08.11.1995

7 (511) 3

(510) Prípravky bieliace a pracie, prípravky na čistenie, mydlá, prípravky na leštenie, výrobky voňavkár-ske (vrátane éterických olejov), vodičky na vlas-y, zubné pasty, prášky, kozmetické výrobky.

(540) COKE

(732) The Coca-Cola Company, One Coca-Cola Plaza, Atlanta, Georgia 30301, US;

(111) 175392

(151) 15.08.1995

(156) 30.12.2002

(180) 30.12.2012

(210) 74356

(220) 30.12.1992

(450) 08.11.1995

7 (511) 21

(510) Drobné náradie a prenosné nádoby na domáce a kuchynské účely (nie z drahých kovov alebo nimi potiahnutých), hrebene a umývacie hubky, kefy, kefársky materiál, pomôcky na upratova-nie, drôtenky, sklo surové a polotovary zo skla, s výnimkou stavebného skla, tovar sklenený, porcelán a kamenina.

(540) COKE

(732) The Coca-Cola Company, One Coca-Cola Plaza, Atlanta, Georgia 30301, US;

(111) 175393

(151) 15.08.1995

(156) 30.12.2002

(180) 30.12.2012

(210) 74357

(220) 30.12.1992

(450) 08.11.1995

7 (511) 22

(510) Povrazy a struny na technické účely, laná, motú-zy, siete, stany vrátane stanov na táborenie, lodné plachty, vrecia, surové textilné vlákna.

(540) COKE

(732) The Coca-Cola Company, One Coca-Cola Plaza, Atlanta, Georgia 30301, US;

(111) 175394

(151) 15.08.1995

(156) 30.12.2002

(180) 30.12.2012

(210) 74358

(220) 30.12.1992

(450) 08.11.1995

7 (511) 24

(510) Tkaniny a textilný tovar nezaradený v iných trie-dach, prikrývky, textilný tovar, stolový textil.

(540) COKE

(732) The Coca-Cola Company, One Coca-Cola Plaza, Atlanta, Georgia 30301, US;

(111) 175395

(151) 15.08.1995

(156) 30.12.2002

(180) 30.12.2012

(210) 74359

(220) 30.12.1992

(450) 08.11.1995

7 (511) 25

(510) Odevy, bielizeň, topánky, sandále, papuče, pri-krývky hlavy.

(540) COKE

(732) The Coca-Cola Company, One Coca-Cola Plaza, Atlanta, Georgia 30301, US;

(111) 175396

(151) 15.08.1995

(156) 30.12.2002

(180) 30.12.2012

(210) 74360

(220) 30.12.1992

(450) 08.11.1995

7 (511) 26

(510) Čipky, výšivky, stuhy a šnúrky, gombíky, háčiky a očka, zipsy, umelé kvety.

(540) COKE

(732) The Coca-Cola Company, One Coca-Cola Plaza, Atlanta, Georgia 30301, US;

(111) 175397

(151) 15.08.1995

(156) 30.12.2002

(180) 30.12.2012

(210) 74361

(220) 30.12.1992

(450) 08.11.1995

7 (511) 28

(510) Hry, hračky, telocvičné a športové náradie, špor-tové potreby, ozdoby na vianočné stromčeky.

(540) COKE

(732) The Coca-Cola Company, One Coca-Cola Plaza, Atlanta, Georgia 30301, US;

(111) 175398

(151) 15.08.1995

(156) 30.12.2002

(180) 30.12.2012

(210) 74362

(220) 30.12.1992

(450) 08.11.1995

7 (511) 34

(510) Tabak v surovom stave, tabakové výrobky, fajčiarske potreby, zápalky.

(540) COKE

(732) The Coca-Cola Company, One Coca-Cola Plaza, Atlanta, Georgia 30301, US;

(111) 175399

(151) 15.08.1995

(156) 30.12.2002

(180) 30.12.2012

(210) 74363

(220) 30.12.1992

(450) 08.11.1995

7 (511) 20

(510) Nábytok, zrkadlá, rámy, výrobky z: dreva, korku, trstiny, trstia, vřbového prútia, rohoviny, kostí, slonoviny, korytnačiny, jantáru, perlete, morskej peny, výrobky z plastických hmôt.

(540) COKE

(732) The Coca-Cola Company, One Coca-Cola Plaza, Atlanta, Georgia 30301, US;

(111) 175518

(151) 23.08.1995

(156) 30.12.2002

(180) 30.12.2012

(210) 74365

(220) 30.12.1992

(450) 08.11.1995

7 (511) 18

(510) Koža a imitácia kože, náhradky kože, výrobky z kože a náhradiek, surové kože a kožušiny, dážd-niky, slnečníky a palice, biče, postroje na kone, sedlárske výrobky.

(540) COKE

(732) The Coca-Cola Company, One Coca-Cola Plaza, Atlanta, Georgia 30301, US;

(111) 175519

(151) 23.08.1995

(156) 30.12.2002

(180) 30.12.2012

(210) 74364

(220) 30.12.1992

(450) 08.11.1995

7 (511) 11

(510) Zariadenia osvetľovacie, vykurovacie, na výrobu pary, zariadenia na varenie, chladenie, vetranie vrátane klimatizačného zariadenia alebo zariadenia na úpravu vzduchu, zariadenia na rozvod vody a zariadenia zdravotnícke.

(540) COKE

(732) The Coca-Cola Company, One Coca-Cola Plaza, Atlanta, Georgia 30301, US;

(111) 175538

(151) 24.08.1995

(156) 30.12.2002

(180) 30.12.2012

(210) 74367

(220) 30.12.1992

(450) 08.11.1995

7 (511) 9

(510) Prístroje a nástroje na vedecké účely, prístroje a nástroje navigačné, geodetické, elektrické prístroje, fotografické, kinematografické, optické prístroje a nástroje na váženie a meranie, prístroje na signalizáciu, prístroje na účely kontrolné, prístroje a nástroje na účely záchranné a učebné, prístroje na záznam a reprodukciu hovoreného slova a obrazu, magnetické nosiče dát, gramofónové platne, prístroje na spracovanie dát, automaty a prístroje uvádzané do činnosti vhođením mince alebo známky (žetónu), hasiace prístroje.

(540) COKE

(732) The Coca-Cola Company, One Coca-Cola Plaza, Atlanta, Georgia 30301, US;

(111) 175539

(151) 24.08.1995

(156) 30.12.2002

(180) 30.12.2012

(210) 74366

(220) 30.12.1992

(450) 08.11.1995

7 (511) 14

(510) Drahé kovy a ich zliatiny, predmety z drahých kovov, predmety z platinových kovov, plátovaných (dublovaných) kovov, klenoty, šperky, drahé kamene, hodiny a chronometrické zariadenia.

(540) COKE

(732) The Coca-Cola Company, One Coca-Cola Plaza, Atlanta, Georgia 30301, US;

(111) 175540

(151) 24.08.1995

(156) 23.06.2003

(180) 23.06.2013

(210) 1033-93

(220) 23.06.1993

(450) 08.11.1995

7 (511) 5

(510) Kortikosteroidné prípravky.

(540) DIPROSONE

(732) Schering Corporation, spoločnosť zriadená podľa zákonov štátu New Jersey, 2000 Galloping Hill Road, Kenilworth, New Jersey 07033, US;

(740) Fajnorová Mária, Ing., Bratislava, SK;

(111) 175541

(151) 24.08.1995

(156) 23.06.2003

(180) 23.06.2013

(210) 1034-93

(220) 23.06.1993

(450) 08.11.1995

7 (511) 5

(510) Kombinované kortikosteroidné a keratolytické prípravky.

(540) DIPROSALIC

- (732) Schering Corporation, spoločnosť zriadená podľa zákonov štátu New Jersey, 2000 Galloping Hill Road, Kenilworth, New Jersey 07033, US;
 (740) Fajnorová Mária, Ing., Bratislava, SK;

(111) 175544

- (151) 24.08.1995
 (156) 23.06.2003
 (180) 23.06.2013
 (210) 1037-93
 (220) 23.06.1993
 (450) 08.11.1995

7 (511) 5

- (510) Prípravky s protihubovými a protizápalovými účinkami.

(540) LOTRIDERM

- (732) Schering Corporation, spoločnosť zriadená podľa zákonov štátu New Jersey, 2000 Galloping Hill Road, Kenilworth, New Jersey 07033, US;
 (740) Fajnorová Mária, Ing., Bratislava, SK;

(111) 175545

- (151) 24.08.1995
 (156) 23.06.2003
 (180) 23.06.2013
 (210) 1038-93
 (220) 23.06.1993
 (450) 08.11.1995

7 (511) 5

- (510) Antihypoglykemické prípravky.

(540) PROGLICEM

- (732) Schering Corporation, spoločnosť zriadená podľa zákonov štátu New Jersey, 2000 Galloping Hill Road, Kenilworth, New Jersey 07033, US;
 (740) Fajnorová Mária, Ing., Bratislava, SK;

(111) 175556

- (151) 23.08.1995
 (156) 30.12.2002
 (180) 30.12.2012
 (210) 74368
 (220) 30.12.1992
 (450) 08.11.1995

7 (511) 16

- (510) Papier a výrobky z papiera, lepenka, kartonážne výrobky, tlačoviny, časopisy, periodiká, knihy, knižárske výrobky, fotografie, písacie potreby, potreby pre umelcov, štetce, písacie stroje, kancelárske potreby (okrem nábytku), učebné a školské potreby a pomôcky, hracie karty, tlačiarenské písmeňá, štočky, obalový materiál z plastických hmôt.

(540) COKE

- (732) The Coca-Cola Company, One Coca-Cola Plaza, Atlanta, Georgia 30301, US;

(111) 175583

- (151) 24.08.1995
 (156) 29.03.2003
 (180) 29.03.2013
 (210) 350-93
 (220) 29.03.1993
 (450) 08.11.1995

7 (511) 34

- (510) Tabakové výrobky.

(540) MACANUDO

- (732) General Cigar Co., Inc., 320 West Newberry Road, Bloomfield, Connecticut 06002, US;
 (740) Bušová Eva, JUDr., Bratislava, SK;

(111) 175587

- (151) 24.08.1995
 (156) 27.09.2003
 (180) 27.09.2013
 (210) 1718-93
 (220) 27.09.1993
 (450) 08.11.1995

7 (511) 30

- (510) Nemedicinálne cukrovinky.

(540) TUTTI FRUTTI

- (732) Leaf Oy, Käsämäentie 35, 20360 Turku, FI;
 (740) PATENTSERVIS BRATISLAVA, a. s., Bratislava, SK;

(111) 175773

- (151) 20.09.1995
 (156) 28.12.2002
 (180) 28.12.2012
 (210) 74168
 (220) 28.12.1992
 (450) 06.12.1995

7 (511) 16, 39, 41, 42

- (510) Vydávanie, distribúcia a predaj informačných tlačovín, služby cestovnej kancelárie, požičovňa športových potrieb, tlmočnícka a prekladateľská činnosť, poradenská činnosť v oblasti cestovného ruchu.

(540)



- (732) Cestovná kancelária FIFO s. r. o., Teplická 43, 921 01 Piešťany, SK;
 (740) Beleščák Ladislav, Ing., Piešťany, SK;

(111) 175791

- (151) 29.09.1995
 (156) 03.05.2003
 (180) 03.05.2013
 (210) 626-93
 (220) 03.05.1993
 (450) 06.12.1995

7 (511) 16, 35, 39, 41, 42

- (510) Služby grafického dizajnu a reklamy; vydávanie periodických a neperiodických publikácií, periodické a neperiodické publikácie a ich distribúcia; služby v oblasti polygrafickej prípravy tlače.

(540)



(732) Jackaninová Alica, Rumančeková 18, 821 01 Bratislava, SK;

(111) 175919

(151) 06.10.1995
(156) 30.04.2003
(180) 30.04.2013
(210) 616-93
(220) 30.04.1993
(450) 10.01.1996

7 (511) 3

(510) Čistiace prostriedky pre domácnosť v pevnej, tekutej, práškovej a pastovitej forme; prostriedky na osvieženie vzduchu v tekutej, sprejovej a pevnej forme; prostriedky na pranie a bielenie; prostriedky na odstránenie tvrdosti vody, soli na škvrnny.

(540) AZOR

(732) ORO Produkte Marketing, GmbH, Dieselstrasse 10, D-32120 Hiddenhausen, DE;
(740) Bušová Eva, JUDr., Bratislava, SK;

(111) 175974

(151) 19.10.1995
(156) 18.11.2002
(180) 18.11.2012
(210) 73103
(220) 18.11.1992
(450) 10.01.1996

7 (511) 9, 11, 17, 35, 36, 37, 39, 42

(510) Vykurovacie zariadenia, rozvodné, meracie, regulačné zariadenia na vodu, paru, plyn a elektrinu, kotly a tlakové nádrže, programy do počítačov, tepelné a zvukové izolácie, poskytovanie pomoci pri prevádzkovaní a riadení podnikov, ekonomické a účtovné poradenstvo, servisné, opravárenské a rekonštrukčné služby, služby súvisiace s rozvodom a dodávkou tepla, vody a pary, inžinierske služby, projektová a posudková činnosť, služby týkajúce sa kontroly, revízií a skúšok plynových zariadení, meracej a regulačnej techniky, rozvodných, tepelných a elektrických a elektronických zariadení a prístrojov vrátane prevádzkových kotlov a tlakových nádrží, dodávateľská, sprostredkovateľská a lízingová činnosť, odhad nehnuteľností.

(540)



(591) farebná

(732) C-TERM spol. s r. o., Lenardova 6, 852 39 Bratislava, SK;

(740) Fajnorová Mária, Ing., Bratislava, SK;

(111) 176079

(151) 26.10.1995
(156) 15.03.2003
(180) 15.03.2013
(210) 241-93
(220) 15.03.1993
(450) 10.01.1996

7 (511) 9

(510) Elektrické a elektrotechnické nabíjacie agregáty a zariadenia, elektrické a elektronické kontrolné, indikačné a meracie prístroje, elektrické primárne a sekundárne batérie, izolačné rúrky.

(540) TUDOR

(732) TUDOR AB, Bergen strähle & Lindvall AB, S-44041NOL Stockholm, SE;

(740) PATENTSERVIS BRATISLAVA, a. s., Bratislava, SK;

(111) 176125

(151) 15.11.1995
(156) 09.11.2002
(180) 09.11.2012
(210) 72863
(220) 09.11.1992
(450) 07.02.1996

7 (511) 5

(510) Prípravky na hubenie škodcov, fungicídy, herbicídy.

(540)



(732) SePRO Corporation, 11550 N. Meridian Street, Suite 600, Carmel, Indiana 46032, US;

(740) Bezák Marián, Ing., Bratislava, SK;

(111) 176158

(151) 16.11.1995
(156) 15.03.2003
(180) 15.03.2013
(210) 236-93
(220) 15.03.1993
(450) 07.02.1996

7 (511) 13

(510) Obchodovanie a výroba civilných trhavín, zariadenia na odpaľovanie trhavín.

(540) NOREX

(732) Dyno Nobel Swedwn AB, Gyttorp, 713 82 Nora, SE;

(740) Bušová Eva, JUDr., Bratislava, SK;

(111) 176407

(151) 12.01.1996
(156) 10.06.2003
(180) 10.06.2013
(210) 908-93
(220) 10.06.1993
(450) 03.04.1996

7 (511) 4, 6, 8, 12, 16, 19, 21, 35, 36, 39, 42

(510) Hnedé uhlie, oceľové rúry, ručné nástroje, pneumatiky, toaletný papier, štrk, lámaný kameň bežne používaný na betónovanie, drevo a výrobky z dreva (doštičky a vlisy na parkety z tvrdého dreva, profilované doštičky drážkované, skosené a zaoblené na zásuvky z tvrdého dreva, presne narezané a opracované časti z drevovláknitých dosiek na držiaky, schodiskové stúpadlá, zábradlia), drevotriekové dosky, keramické dlaždice, hrnčiarsky tovar; zasielateľská činnosť, sprostredkovanie obchodu, poskytovanie softvéru, logistika, poradenská činnosť v oblasti marketingu, špedície, dopravy a výpočtovej techniky.

(540)

Ursped

(732) URSPED s r. o., Partizánska 9, 974 01 Banská Bystrica, SK;

(740) PATENTSERVIS BRATISLAVA, a. s., Bratislava, SK;

(111) 176691

(151) 12.03.1996

(156) 24.09.2002

(180) 24.09.2012

(210) 71819

(220) 24.09.1992

(450) 05.06.1996

7 (511) 16

(510) Papier ofsetový, bankový, konfekčný, diazografický SD a AM, planografický, bibliový, natierateľný, tabeľový, xerografický, kartón na kryciu vrstvu vlnitých lepeniek, predsádkový, tapetový a papier Marinoni na náročnú viacfarebnú tlač.

(540)



(732) Olšanské papírny, a. s., 789 01 Lukavice č. 21, CZ;

(740) Suchoňová Katarína, JUDr., Banská Bystrica, SK;

(111) 177016

(151) 06.08.1996

(156) 19.05.2003

(180) 19.05.2013

(210) 717-93

(220) 19.05.1993

(450) 06.11.1996

7 (511) 9

(510) Vysávače, ich súčiastky a príslušenstvo.

(540) **RAINBOW**

(732) REXAIR, INC., spoločnosť zriadená podľa zákonov štátu Delaware, 3221 West Big Beaver, Suite 200, Troy, Michigan 48084, US;

(740) Bušová Eva, JUDr., Bratislava, SK;

(111) 177017

(151) 06.08.1996

(156) 19.05.2003

(180) 19.05.2013

(210) 718-93

(220) 19.05.1993

(450) 06.11.1996

7 (511) 5

(510) Výrobky farmaceutické, zverolekárske, zdravotnícke a dietetické, najmä multivitamínové a minerálne prípravky.

(540) **MATERNA**

(732) American Cyanamid Company, spoločnosť zriadená podľa zákonov štátu Maine, Five Giralda Farms, Madison, New Jersey 07940, US;

(740) Fajnorová Mária, Ing., Bratislava, SK;

(111) 177041

(151) 19.08.1996

(156) 30.12.2002

(180) 30.12.2012

(210) 74375

(220) 30.12.1992

(450) 06.11.1996

7 (511) 20

(510) Nábytok, zrkadlá, rámy, výrobky z: dreva, korku, trstiny, vrbového prútia, rohoviny, kostí, slonoviny, kostíc, korytnačiny, jantáru, perlete, morskej peny; výrobky z plastických hmôt.

(540)

Coca-Cola

(732) THE COCA - COLA COMPANY, Atlanta, Georgia, US;

(111) 177042

(151) 20.08.1996

(156) 30.12.2002

(180) 30.12.2012

(210) 74376

(220) 30.12.1992

(450) 06.11.1996

7 (511) 21

(510) Drobné náradie a prenosné nádoby na domáce a kuchynské účely (nie z drahých kovov alebo nimi potiahnuté); hrebene a umývacie hubky, kefy, kefársky materiál; pomôcky na upratovanie, drôtenky; sklo surové a polotovary zo skla, s výnimkou stavebného skla; tovar sklenený, porcelán a kamenina.

(540)



(732) THE COCA - COLA COMPANY, Atlanta, Georgia, US;

(111) 177043

(151) 20.08.1996

(156) 30.12.2002

(180) 30.12.2012

(210) 74377

(220) 30.12.1992

(450) 06.11.1996

7 (511) 22

(510) Povrazy a struny na technické účely, laná, motúzy, siete, stany vrátane stanov na táborenie, lodné plachty, vrecia, surové textilné vlákna.

(540)



(732) THE COCA - COLA COMPANY, Atlanta, Georgia, US;

(111) 177044

(151) 20.08.1996

(156) 30.12.2002

(180) 30.12.2012

(210) 74378

(220) 30.12.1992

(450) 06.11.1996

7 (511) 24

(510) Tkaniny a textilný tovar patriaci do triedy 24, prikrývky, textilný tovar, stolový textil.

(540)



(732) THE COCA - COLA COMPANY, Atlanta, Georgia, US;

(111) 177045

(151) 20.08.1996

(156) 30.12.2002

(180) 30.12.2012

(210) 74379

(220) 30.12.1992

(450) 06.11.1996

7 (511) 25

(510) Odevy, bielizeň, topánky, sandále, papuče, prikrývky hlavy.

(540)



(732) THE COCA - COLA COMPANY, Atlanta, Georgia, US;

(111) 177046

(151) 20.08.1996

(156) 30.12.2002

(180) 30.12.2012

(210) 74380

(220) 30.12.1992

(450) 06.11.1996

7 (511) 26

(510) Čipky, výšivky, stuhy a šnúrky, gombíky, háčiky a očka, zipsy, umelé kvetiny.

(540)



(732) THE COCA - COLA COMPANY, Atlanta, Georgia, US;

(111) 177047

(151) 20.08.1996

(156) 30.12.2002

(180) 30.12.2012

(210) 74381

(220) 30.12.1992

(450) 06.11.1996

7 (511) 28

(510) Hry, hračky, telocvičné a športové náradie, športové potreby, ozdoby na vianočné stromčeky.

(540)



(732) THE COCA - COLA COMPANY, Atlanta, Georgia, US;

(111) 177048

(151) 20.08.1996

(156) 30.12.2002

(180) 30.12.2012

(210) 74382

(220) 30.12.1992

(450) 06.11.1996

7 (511) 34

(510) Tabak v surovom stave, tabakové výrobky, fajčiarske potreby, zápalky.

(540)



(732) THE COCA - COLA COMPANY, Atlanta, Georgia, US;

(111) 177102

(151) 07.10.1996

(156) 21.05.2003

(180) 21.05.2013

(210) 738-93

(220) 21.05.1993

(450) 08.01.1997

7 (511) 9

(510) Vysávače.

(540)



(732) REXAIR, INC., spoločnosť zriadená podľa zákonov štátu Delaware, 3221 West Big Beaver, Suite 200, Troy, Michigan 48084, US;

(740) Bušová Eva, JUDr., Bratislava, SK;

(111) 177122

(151) 16.10.1996

(156) 21.05.2003

(180) 21.05.2013

(210) 746-93

(220) 21.05.1993

(450) 08.01.1997

7 (511) 7, 12, 17, 37

(510) Pneumatiky a duše, ich časti a príslušenstvo, vzduchomotorové obruče všetkých druhov, vzduchové membrány, plnogumové obruče, dopravné pásy, technická guma a výrobky z technickej gumy, stroje a zariadenia pre gumársky priemysel, protektorovanie pneumatík.

(540) APOLLO

(732) MATADOR, a. s., T. Vansovej 1054/45, 020 32 Púchov, SK;

(740) Mrenica Jaroslav, Ing., Púchov, SK;

(111) 177399

(151) 17.01.1997

(156) 16.03.2003

(180) 16.03.2013

(210) 247-93

(220) 16.03.1993

(450) 09.04.1997

7 (511) 5

(510) Farmaceutické prípravky, predovšetkým antihistamíny.

(540) CLARITINE

(732) SCHERING CORPORATION, 2000 Galloping Hill Road, Kenilworth, New Jersey 07033-0530, US;

(740) Fajnorová Mária, Ing., Bratislava, SK;

(111) 177548

(151) 13.02.1997

(156) 21.05.2003

(180) 21.05.2013

(210) 740-93

(220) 21.05.1993

(450) 07.05.1997

7 (511) 5

(510) Výrobky farmaceutické, zverolekárske, zdravotnícke a dietetické, najmä multivitamínové a minerálne prípravky.

(540) CENTRUM

(732) American Cyanamid Company, spoločnosť zriadená podľa zákonov štátu Maine, Five Giralda Farms, Madison, New Jersey 07940, US;

(740) Fajnorová Mária, Ing., Bratislava, SK;

(111) 177549

(151) 13.02.1997

(156) 21.05.2003

(180) 21.05.2013

(210) 739-93

(220) 21.05.1993

(450) 07.05.1997

7 (511) 5

(510) Výrobky farmaceutické, zverolekárske, zdravotnícke a dietetické, najmä multivitamínové a minerálne prípravky.

(540) STRESSTABS

(732) American Cyanamid Company, spoločnosť zriadená podľa zákonov štátu Maine, Five Giralda Farms, Madison, New Jersey 07940, US;

(740) Fajnorová Mária, Ing., Bratislava, SK;

(111) 177607

(151) 17.02.1997

(156) 03.12.2002

(180) 03.12.2012

(210) 73568

(220) 03.12.1992

(450) 07.05.1997

7 (511) 39

(510) Prenájom automobilov.

(540)



(732) National Car Rental System Inc., 200 South Andrews Avenue, Fort Lauderdale, Florida 33301, US;

(740) Suchoňová Katarína, JUDr., Banská Bystrica, SK;

(111) 178006

(151) 26.02.1997
 (156) 16.12.2002
 (180) 16.12.2012
 (210) 73895
 (220) 16.12.1992
 (450) 04.06.1997

7 (511) 3

(510) Výrobky kozmetické, parfumériové a mydlárske.
(540)



(591) Tmavočervená, biela
 (732) de Miclén akciová spoločnosť, Nádražný rad 23, 934 12 Levice, SK;
 (740) PATENTSERVIS BRATISLAVA, a. s., Bratislava, SK;

(111) 178263

(151) 23.10.1997
 (156) 24.09.2002
 (180) 24.09.2012
 (210) 71821
 (220) 24.09.1992
 (442) 09.07.1997
 (450) 14.01.1998

7 (511) 16

(511) 16 - Papier ofsetový, bankový, konfekčný, diazografický SD a AM, plánotlačový, bibliový, natieraný, tabelačný, xerografický, kartón na kryciu vrstvu vlnitých lepeniek, predsádkový, tapetový a papier Marinoni na náročnú viacfarebnú tlač - vyrobené v závode Jindřichov.

(540) Jindřichov

(732) Olšanské papírny, a. s., 789 01 Lukavice č. 21, CZ;
 (740) Suchoňová Katarína, JUDr., Banská Bystrica, SK;

(111) 178388

(151) 19.11.1997
 (156) 06.11.2002
 (180) 06.11.2012
 (210) 72812
 (220) 06.11.1992
 (442) 06.08.1997
 (450) 04.02.1998

7 (511) 19, 37, 42

(511) 19 - Stavebný materiál (okrem kovových, textilných, izolačných, tesniacich a hutných materiálov).
 37 - Stavby podzemné a nadzemné, rekonštrukcie stavieb, klampiarske, inštalátorské, maliarske, pokrývačské a kúrenárske práce.
 42 - Inžinierska a projektová činnosť v stavebníctve (technické projekty a štúdie).

(540)

(591) zelená, čierna
 (732) HaRT, spol. s r. o., Hrnčiarska 12, 040 01 Košice, SK;
 (740) Gruber Dalibor, Ing., Košice, SK;

(111) 178491

(151) 20.11.1997
 (156) 30.12.2002
 (180) 30.12.2012
 (210) 74369
 (220) 30.12.1992
 (442) 06.08.1997
 (450) 04.02.1998

7 (511) 3

(511) 3 - Prípravky bieliace a pracie; prípravky na čistenie; mydlá; prípravky na leštenie; prípravky na odmasťovanie; výrobky voňavkárské (vrátane éterických olejov); vodičky na vlasy; zubné pasty; prášky; kozmetické výrobky.

(540)

(732) THE COCA - COLA COMPANY, Atlanta, Georgia, US;

(111) 178492

(151) 20.11.1997
 (156) 30.12.2002
 (180) 30.12.2012
 (210) 74370
 (220) 30.12.1992
 (442) 06.08.1997
 (450) 04.02.1998

7 (511) 9

(511) 9 - Prístroje a nástroje na vedecké účely; prístroje a nástroje navigačné; geodetické a elektrické prístroje; fotografické, kinematografické, optické prístroje, prístroje a nástroje na váženie a meranie; prístroje na signalizáciu; prístroje na kontrolné účely; prístroje a nástroje na účely záchranné a učebné; prístroje na záznam a reprodukciu hovoreného slova a obrazu; magnetické nosiče dát; gramofónové platne; prístroje na spracovanie dát, automaty a prístroje uvádzané do činnosti vhadením mince alebo známky (žetónu); hasiace prístroje.

(540)

(732) THE COCA - COLA COMPANY, Atlanta, Georgia, US;

(111) 178493
 (151) 20.11.1997
 (156) 30.12.2002
 (180) 30.12.2012
 (210) 74371
 (220) 30.12.1992
 (442) 06.08.1997
 (450) 04.02.1998

7 (511) 11

(511) 11 - Zariadenia osvetľovacie, vykurovacie, na výrobu pary; zariadenia na varenie, chladenie, vetranie vrátane klimatizačného zariadenia alebo zariadenia na úpravu vzduchu; zariadenia na rozvod vody a zariadenia zdravotnícke.

(540)



(732) THE COCA - COLA COMPANY, Atlanta, Georgia, US;

(111) 178494
 (151) 20.11.1997
 (156) 30.12.2002
 (180) 30.12.2012
 (210) 74372
 (220) 30.12.1992
 (442) 06.08.1997
 (450) 04.02.1998

7 (511) 14

(511) 14 - Drahé kovy a ich zliatiny, predmety z drahých kovov, predmety z platinových kovov, plátovaných (dublovaných) kovov; klenoty, šperky, drahé kamene; hodiny a chronometrické zariadenia.

(540)



(732) THE COCA - COLA COMPANY, Atlanta, Georgia, US;

(111) 178495
 (151) 20.11.1997
 (156) 30.12.2002
 (180) 30.12.2012
 (210) 74373
 (220) 30.12.1992
 (442) 06.08.1997
 (450) 04.02.1998

7 (511) 16

(511) 16 - Papier a výrobky z papiera, lepenka, kartónové výrobky, tlačoviny, časopisy, periodiká, knihy, knižárske výrobky; fotografie, písacie potreby; potreby pre umelcov, štetce; písacie stroje; kancelárske potreby (okrem nábytku); učebné a školské potreby a pomôcky; hracie karty; tlačiarenské písmená; štočky; obalový materiál z plastov.

(540)



(732) THE COCA - COLA COMPANY, Atlanta, Georgia, US;

(111) 178496

(151) 20.11.1997
 (156) 30.12.2002
 (180) 30.12.2012
 (210) 74374
 (220) 30.12.1992
 (442) 06.08.1997
 (450) 04.02.1998

7 (511) 18

(511) 18 - Koža a náhradky kože; výrobky z kože a náhradiek; surové kože a kožušiny; dáždnyky, slnečníky a palice; biče, postroje na kone; sedlárske výrobky.

(540)



(732) THE COCA - COLA COMPANY, Atlanta, Georgia, US;

(111) 178580

(151) 21.11.1997
 (156) 28.06.2003
 (180) 28.06.2013
 (210) 1081-93
 (220) 28.06.1993
 (442) 06.08.1997
 (450) 04.02.1998

7 (511) 37, 42

(511) 37 - Vykonávanie opráv a údržba bytových a občianskych stavieb; realizácia bytových a občianskych stavieb; poradenská a konzultačná činnosť v stavebníctve.

42 - Architektonické služby; projektová činnosť; tvorba plánov; priemyselné kreslenie, štúdie.

(540) EXPERTA

(732) Poštulka Jozef, Ing., Senická 5, 811 04 Bratislava, SK;

(740) Obertáš Július, Ing., Bratislava, SK;

(111) 178872

(151) 18.12.1997
 (156) 13.04.2003
 (180) 13.04.2013
 (210) 454-93
 (220) 13.04.1993
 (442) 10.09.1997
 (450) 04.03.1998

7 (511) 12

(511) 12 - Osobné vozidlá, nákladné autá, autobusy a ich príslušenstvo, zariadenia na leteckú, lodnú a pozemnú dopravu.

(540)

(732) Hyundai Motor Company, 140-2, Ke-Dong, Chongro-Ku, Seoul, KR;

(740) Bušová Eva, JUDr., Bratislava, SK;

(111) 178972

(151) 18.12.1997

(156) 30.11.2002

(180) 30.11.2012

(210) 73416

(220) 30.11.1992

(442) 10.09.1997

(450) 04.03.1998

7 (511) 3, 14, 16, 18, 20, 21, 24, 26, 27, 28

(511) 3 - Kozmetické výrobky, voňavkárske výrobky vrátane éterických olejov.

14 - Drahé kovy a ich zliatiny, predmety z drahých kovov alebo ich zliatin, alebo z postriebreňého alebo z pozláteného kovu, klenoty pravé a nepravé, bižutéria všetkých druhov, hodiny a hodinky, umelecké predmety z drahých kovov a ich zliatin.

16 - Papier a výrobky z papiera, lepenka a kartonážne výrobky, tlačoviny, časopisy, periodiká, knihy a pod., plastické obaly, hracie karty.

18 - Koža, imitácie kože, surová koža, kožušiny, výrobky z týchto materiálov, kufre a cestovné tašky, dáždniky.

20 - Nábytok, brúsené sklo, zrkadlá, rámy, výrobky z dreva, korku, trstia, vrbového prútia, z rohov, kostí, slonoviny, z kostíc, korytnačiny, jantáru, perlete, morskej peny, všetky náhrady týchto materiálov a výrobky z nich vrátane výrobkov z plastov, paravány.

21 - Výrobky zo skla, porcelánu a kameniny, majolika.

24 - Tkaniny a textilné výrobky.

26 - Čipky a výšivky, stuhy, gombíky, umelé kvety, leonské stuhy, šnúry, pásy, lemovky a ozdoby.

27 - Koberce, rohože a rohožky.

28 - Hry a hračky.

(540)

(732) Kožený Václav, Ing., CSc., K Horoměřicům 37, 165 00 Praha 5, CZ;

(740) Kastler Anton, Bratislava, SK;

(111) 179015

(151) 19.12.1997

(156) 24.09.2002

(180) 24.09.2012

(210) 71820

(220) 24.09.1992

(442) 10.09.1997

(450) 04.03.1998

7 (511) 1, 16

(511) 1 - Drevovina - vyrobená v závode Lukavice.

16 - Baliaci papier sulfátový a sulfitový, pergamenová náhrada, špeciálny sulfátový bielený papier na potlač a vrstvenie polyetylénom, papier na balenie zdravotníckych potrieb a sterilizáciu parou, papierové vrecká - všetko vyrobené v závode Lukavice.

(540) Lukavice

(732) Olšanské papírny, a. s., 789 01 Lukavice č. 21, CZ;

(740) Suchoňová Katarína, JUDr., Banská Bystrica, SK;

(111) 179145

(151) 19.12.1997

(156) 29.03.2003

(180) 29.03.2013

(210) 348-93

(220) 29.03.1993

(442) 10.09.1997

(450) 04.03.1998

7 (511) 34

(511) 34 - Tabakové výrobky.

(540) SIMON BOLIVAR

(732) General Cigar Co., Inc., 320 West Newberry Road, Bloomfield, Connecticut 06002, US;

(740) Bušová Eva, JUDr., Bratislava, SK;

(111) 179292

(151) 19.01.1998

(156) 19.07.2003

(180) 19.07.2013

(210) 1220-93

(220) 19.07.1993

(442) 08.10.1997

(450) 08.04.1998

7 (511) 9, 12, 35, 36

(511) 9 - Počítacie stroje, počítače, periférne zariadenia k počítačom, počítačové pamäte, počítačové programy a softvér, tlačiarne, kopírovacie zariadenia, písacie stroje, rozmnožovacie stroje.

12 - Pozemné vozidlá každého druhu, najmä osobné a nákladné, návěsy a privesy.

35 - Obchodná správa, marketingová, informačná, poradenská činnosť a expertízna činnosť v oblasti obchodovania, sprostredkovanie obchodnej činnosti s tovarmi, účasť na tuzemskej a zahraničnej výrobe a obchodnom podnikaní, najmä činnosť reklamná a propagačná.

36 - Finančné a peňažné operácie so zameraním na export, reexport, viazané obchody, forajting, faktoring, lízing, informačná, poradenská a expertízna činnosť v oblasti financií a peňažníctva.

(540) B.O.F.

(732) B. O. F., a. s., Miletičova 1, 821 08 Bratislava, SK;
(740) Obertáš Július, Ing., Bratislava, SK;

(111) 179321

(151) 20.01.1998
(156) 28.06.2003
(180) 28.06.2013
(210) 1082-93
(220) 28.06.1993
(442) 08.10.1997
(450) 08.04.1998

7 (511) 36, 37, 41, 42

(511) 36 - Odhady a znalecké posudky nehnuteľností; financovanie prípravy a realizácie výstavby; investičná činnosť vo výstavbe; vykonávanie finančných, úverových a bankových operácií pre stavebné spoločnosti; realitná kancelária; kúpa, predaj, nájom, prenájom a prevod nehnuteľností.
37 - Zabezpečovanie stavieb, stavebných častí a stavebných súborov; vykonávanie opráv, rekonštrukcií a údržby stavieb a ich príslušenstva; sprostredkovateľská činnosť v oblasti realizácie stavieb; konzultačná a informačná činnosť v oblasti stavebníctva, prevádzkovania stavieb, rekonštrukcií a údržby stavieb a ich príslušenstva.
41 - Organizovanie študijných akcií, kurzov, sympózií a konferencií.
42 - Architektúra; projektová činnosť; štúdie technických projektov; odborné poradenstvo; expertízna činnosť v oblasti stavebníctva, prevádzkovania stavieb, rekonštrukcií a údržby stavieb a ich príslušenstva; sprostredkovateľská činnosť v oblasti projektovej činnosti.

(540)

 **INTEREXPERTA**

(732) INTEREXPERTA, spol. s r. o., Cukrová 14, 813 39 Bratislava, SK;
(740) Obertáš Július, Ing., Bratislava, SK;

(111) 179650

(151) 12.02.1998
(156) 10.03.2003
(180) 10.03.2013
(210) 213-93
(220) 10.03.1993
(442) 05.11.1997
(450) 06.05.1998

7 (511) 28

(511) 28 - Hračky, hry a veci na hranie.

(540) MOUSETRAP

(732) Hasbro International, Inc., spoločnosť zriadená podľa zákonov štátu Delaware, 1027 Newport Avenue, Pawtucket, Rhode Island 02862, US;
(740) Bušová Eva, JUDr., Bratislava, SK;

(111) 179651

(151) 12.02.1998
(156) 10.03.2003
(180) 10.03.2013
(210) 214-93
(220) 10.03.1993
(442) 05.11.1997
(450) 06.05.1998

7 (511) 28

(511) 28 - Hračky, hry a veci na hranie.

(540) GHOST CASTLE

(732) Hasbro International, Inc., spoločnosť zriadená podľa zákonov štátu Delaware, 1027 Newport Avenue, Pawtucket, Rhode Island 02862, US;
(740) Bušová Eva, JUDr., Bratislava, SK;

(111) 179691

(151) 12.02.1998
(156) 29.01.2003
(180) 29.01.2013
(210) 51-93
(220) 29.01.1993
(442) 05.11.1997
(450) 06.05.1998

7 (511) 39, 42

(511) 39 - Prevádzkovanie turistických kancelárií, najmä turistické prehliadky a rezervácie zájazdov, prevádzkovanie cestovných kancelárií, najmä organizovanie ciest, osobná a nákladná cestná doprava.

42 - Prevádzkovanie ubytovacích kancelárií, najmä zabezpečovanie ubytovania v hoteloch a penziónoch, rezervácie, zabezpečovanie prechodného ubytovania, turistické ubytovne.

(540)

 **Bohemia Euroexpress International**

(732) Bohemia Euroexpress International, s. r. o., Křížkova 6, č. p. 344, 186 00 Praha 8, CZ;
(740) ROTT, RŮŽIČKA & GUTTMANN, v. o. s., Bratislava, SK;

(111) 179693

(151) 12.02.1998
(156) 15.02.2003
(180) 15.02.2013
(210) 100-93
(220) 15.02.1993
(442) 05.11.1997
(450) 06.05.1998

7 (511) 1

(511) 1 - Preukazné prostriedky, obzvlášť reagentie a živné pôdy pre baktérie, škodiacie pivo, určené pre bakteriologické laboratória pivovarov a výskumné pivovarnícke ústavy.

(540)



(732) DÖHLER GmbH, Riedstrasse 7-9, D-6100 Darmstadt, DE;
(740) Beleščák Ladislav, Ing., Piešťany, SK;

(111) 180543

(151) 23.04.1998
 (156) 10.03.2003
 (180) 10.03.2013
 (210) 216-93
 (220) 10.03.1993
 (442) 05.11.1997
 (450) 08.07.1998

7 (511) 28

(511) 28 - Hračky, hry a veci na hranie.

(540) GUESS WHO

(732) Hasbro International, Inc., spoločnosť zriadená podľa zákonov štátu Delaware, 1027 Newport Avenue, Pawtucket, Rhode Island 02862, US;
 (740) Bušová Eva, JUDr., Bratislava, SK;

(111) 190567

(151) 03.05.2000
 (156) 29.03.2003
 (180) 29.03.2013
 (210) 344-93
 (220) 29.03.1993
 (442) 06.05.1998
 (450) 11.07.2000

7 (511) 34

(511) 34 - Tabakové výrobky.

(540) CREME DE JAMAICA

(732) General Cigar Co., Inc., 320 West Newberry Road, Bloomfield, Connecticut 06002, US;
 (740) Bušová Eva, JUDr., Bratislava, SK;

(111) 181174

(151) 15.07.1998
 (156) 26.10.2002
 (180) 26.10.2012
 (210) 72545
 (220) 26.10.1992
 (442) 08.04.1998
 (450) 07.10.1998

7 (511) 6, 9, 12, 17, 22, 25, 28, 37, 42

(511) 6 - Bójky kovové.

9 - Záchranne a signalizačné bójky, plaváky, plávajúce a záchranne vesty, ochranné odevy, plavidlá požiarnické.

12 - Plavidlá na rekreačné a športové účely, nafukovacie člny vrátane súčastí týchto plavidiel.

17 - Plasty ako polotovary, laminát na technické a športové účely, špeciálne ekologické vybavenie z plastov vhodné i pre hasičské zbory, ako sú nafukovacie upchávky výpustov, pôdne filtre, norové steny, hradiace hadice.

22 - Laná, textilie zo surových vlákien, najmä nánosové a poťahované, ako sú plachty, vrecia, vaky, stany vrátane nafukovacích, stanové priehradky, povlaky na člny všetkých druhov, lodné vrecia.

25 - Odevy, najmä pracovné.

28 - Nafukovacie trampolíny, rámové bazény, samonosné bazény.

37 - Opravy uvedených výrobkov.

42 - Vývoj a projekcia uvedených výrobkov na objednávku.

(540)

ULTIMATE

(732) JAPOS CZ, s. r. o., Liblice 270, 277 32 Byšice, CZ;

(740) ROTT, RŮŽIČKA & GUTTMANN, v. o. s., Bratislava, SK;

Prevody a prechody práv

-
- (111) **88520**
(210) 5806
(732) AKUMA, a. s., Nádražní 84, 293 62 Mladá Boleslav, CZ;
(770) CAMINOR HOLDINGS S. A., 110/112 Rue des Eaux Vives, 1207 Ženeva, CH;
Dátum uzavretia zmluvy: 28.11.2002
(580) 31.03.2003
-
- (111) **88520**
(210) 5806
(732) Varta Aktiengesellschaft, Am Leineufer 51, D-30419 Hannover, DE;
(770) AKUMA, a. s., Nádražní 84, 293 62 Mladá Boleslav, CZ;
Dátum uzavretia zmluvy: 28.11.2002
(580) 31.03.2003
-
- (111) **88523**
(210) 5808
(732) Varta Aktiengesellschaft, Am Leineufer 51, D-30419 Hannover, DE;
(770) AKUMA, a. s., Nádražní 84, 293 62 Mladá Boleslav, CZ;
Dátum uzavretia zmluvy: 28.11.2002
(580) 31.03.2003
-
- (111) **88523**
(210) 5808
(732) AKUMA, a. s., Nádražní 84, 293 62 Mladá Boleslav, CZ;
(770) CAMINOR HOLDINGS S. A., 110/112 Rue des Eaux Vives, 1207 Ženeva, CH;
Dátum uzavretia zmluvy: 28.11.2002
(580) 31.03.2003
-
- (111) **93927**
(210) 13966
(732) FLUVAL, s. r. o., Eudovíta Štúra 5, 932 01 Veľký Meder, SK;
(770) AB Kozmetika, a. s., Račianska 155, 834 15 Bratislava, SK;
Dátum uzavretia zmluvy: 10.02.2003
(580) 27.03.2003
-
- (111) **95334**
(210) 27819
(732) Enaspol a. s., Velvěty 33, 417 62 Rtyně nad Bílinou, CZ;
(770) Spolek pro chemickou a hutní výrobu, a. s., Revoluční 86, 400 32 Ústí nad Labem, CZ;
Dátum uzavretia zmluvy: 31.12.2001
(580) 07.04.2003
-
- (111) **99113**
(210) 402
(732) Biopharm, Výzkumný ústav biofarmacie a veterinárných léčiv a. s., Pohoří-Chotouň 55 - 56, 254 49 Jílové u Prahy, CZ;
- (770) SLOVAKOFARMA a. s., Nitrianska 100, 920 27 Hlohovec, SK;
Dátum uzavretia zmluvy: 22.10.2001
(580) 27.03.2003
-
- (111) **104172**
(210) 11667
(732) Enaspol a. s., Velvěty 33, 417 62 Rtyně nad Bílinou, CZ;
(770) Spolek pro chemickou a hutní výrobu, a. s., Revoluční 86, 400 32 Ústí nad Labem, CZ;
Dátum uzavretia zmluvy: 31.12.2001
(580) 07.04.2003
-
- (111) **110563**
(210) 15799
(732) PETROF, spol. s r. o., Brněnská 207, 500 06 Hradec Králové, CZ;
(770) Továrna na píana, akciová spoločnosť, Brněnská 207, 500 06 Hradec Králové, CZ;
Dátum uzavretia zmluvy: 26.10.1994
(580) 01.04.2003
-
- (111) **119247**
(210) 6725
(732) FLUVAL, s. r. o., Eudovíta Štúra 5, 932 01 Veľký Meder, SK;
(770) AB Kozmetika, a. s., Račianska 155, 834 15 Bratislava, SK;
Dátum uzavretia zmluvy: 10.02.2003
(580) 27.03.2003
-
- (111) **119614**
(210) 3477
(732) FLUVAL, s. r. o., Eudovíta Štúra 5, 932 01 Veľký Meder, SK;
(770) AB Kozmetika, a. s., Račianska 155, 834 15 Bratislava, SK;
Dátum uzavretia zmluvy: 10.02.2003
(580) 27.03.2003
-
- (111) **151106**
(210) 2147
(732) LAUFEN CZ s. r. o., V Tůních 3/1637, 120 00 Praha 2, CZ;
(770) Keramické závody, a. s., Průmyslová 14, 670 01 Znojmo, CZ;
Dátum uzavretia zmluvy: 24.07.2002
(580) 21.03.2003
-
- (111) **151128**
(210) 2341
(732) PETROF, spol. s r. o., Brněnská 207, 500 06 Hradec Králové, CZ;
(770) Továrna na píana, akciová spoločnosť, Brněnská 207, 500 06 Hradec Králové, CZ;
(580) 01.04.2003
-

(111) 151128

(210) 2341
(732) Továrna na píana, akciová spoločnosť, Brněnská 207, 500 06 Hradec Králové, CZ;
(770) PETROF, státní podnik, Brněnská 207, 500 06 Hradec Králové, CZ;
(580) 01.04.2003

(111) 151340

(210) 405
(732) FLUVAL, s. r. o., Ľudovíta Štúra 5, 932 01 Veľký Meder, SK;
(770) AB Kozmetika, a. s., Račianska 155, 834 15 Bratislava, SK;
Dátum uzavretia zmluvy: 10.02.2003
(580) 28.03.2003

(111) 151431

(210) 1543
(732) Enaspol a. s., Velvěty 33, 417 62 Rtně nad Bílinou, CZ;
(770) Spolek pro chemickou a hutní výrobu, a. s., Revoluční 86, 400 32 Ústí nad Labem, CZ;
Dátum uzavretia zmluvy: 31.12.2001
(580) 07.04.2003

(111) 152819

(210) 8498
(732) FLUVAL, s. r. o., Ľudovíta Štúra 5, 932 01 Veľký Meder, SK;
(770) AB Kozmetika, a. s., Račianska 155, 834 15 Bratislava, SK;
Dátum uzavretia zmluvy: 10.02.2003
(580) 27.03.2003

(111) 152894

(210) 8683
(732) FLUVAL, s. r. o., Ľudovíta Štúra 5, 932 01 Veľký Meder, SK;
(770) AB Kozmetika, a. s., Račianska 155, 834 15 Bratislava, SK;
Dátum uzavretia zmluvy: 10.02.2003
(580) 28.03.2003

(111) 152956

(210) 8684
(732) FLUVAL, s. r. o., Ľudovíta Štúra 5, 932 01 Veľký Meder, SK;
(770) AB Kozmetika, a. s., Račianska 155, 834 15 Bratislava, SK;
Dátum uzavretia zmluvy: 10.02.2003
(580) 27.03.2003

(111) 153164

(210) 12713
(732) Enaspol a. s., Velvěty 33, 417 62 Rtně nad Bílinou, CZ;
(770) Spolek pro chemickou a hutní výrobu, akciová spoločnosť, Revoluční 86, 400 32 Ústí nad Labem, CZ;
Dátum uzavretia zmluvy: 31.12.2001
(580) 07.04.2003

(111) 153168

(210) 12720
(732) Enaspol a. s., Velvěty 33, 417 62 Rtně nad Bílinou, CZ;
(770) Spolek pro chemickou a hutní výrobu, akciová spoločnosť, Revoluční 86, 400 32 Ústí nad Labem, CZ;
Dátum uzavretia zmluvy: 31.12.2001
(580) 07.04.2003

(111) 153216

(210) 12712
(732) Enaspol a. s., Velvěty 33, 417 62 Rtně nad Bílinou, CZ;
(770) Spolek pro chemickou a hutní výrobu, akciová spoločnosť, Revoluční 86, 400 32 Ústí nad Labem, CZ;
Dátum uzavretia zmluvy: 31.12.2001
(580) 07.04.2003

(111) 156219

(210) 33695
(732) Enaspol a. s., Velvěty 33, 417 62 Rtně nad Bílinou, CZ;
(770) Spolek pro chemickou a hutní výrobu, akciová spoločnosť, Revoluční 86, 400 32 Ústí nad Labem, CZ;
Dátum uzavretia zmluvy: 31.12.2001
(580) 07.04.2003

(111) 156854

(210) 35997
(732) FLUVAL, s. r. o., Ľudovíta Štúra 5, 932 01 Veľký Meder, SK;
(770) AB Kozmetika, a. s., Račianska 155, 834 15 Bratislava, SK;
Dátum uzavretia zmluvy: 10.02.2003
(580) 28.03.2003

(111) 156857

(210) 36814
(732) Takeda - Kirin Foods Corporation, 19 - 20, Tsukiji 6-chome, Chuo-ku, Osaka, JP;
(770) Takeda Chemical Industries, Ltd., 1-1, Doshomachi 4-chome, Chuo-ku, Osaka, JP;
Dátum uzavretia zmluvy: 06.08.2002
(580) 27.03.2003

(111) 157709

(210) 40483
(732) Enaspol a. s., Velvěty 33, 417 62 Rtně nad Bílinou, CZ;
(770) Spolek pro chemickou a hutní výrobu, a. s., Revoluční 86, 400 32 Ústí nad Labem, CZ;
Dátum uzavretia zmluvy: 31.12.2001
(580) 07.04.2003

(111) 159438

(210) 43568
(732) Honeywell International Inc., 101 Columbia Road, Morristown, New Jersey, US;
(770) HONEYWELL INC., spoločnosť organizovaná podľa zákonov štátu Delaware, Honeywell Plaza, Minneapolis, Minnesota, US;
Dátum uzavretia zmluvy: 28.06.2002
(580) 24.03.2003

(111) 159439

(210) 43569
(732) Honeywell International Inc., 101 Columbia Road, Morristown, New Jersey, US;
(770) HONEYWELL INC., spoločnosť organizovaná podľa zákonov štátu Delaware, Honeywell Plaza, Minneapolis, Minnesota, US;
Dátum uzavretia zmluvy: 28.06.2002
(580) 24.03.2003

(111) 159612

(210) 43826
(732) Enaspol a. s., Velvěty 33, 417 62 Rtyně nad Bílinou, CZ;
(770) Spolek pro chemickou a hutní výrobu, a. s., Revoluční 86, 400 32 Ústí nad Labem, CZ;
Dátum uzavretia zmluvy: 31.12.2001
(580) 07.04.2003

(111) 161512

(210) 47015
(732) Bombardier Motor Company of America, 6545 U. S. 1, Grant, Florida 32949, US;
(770) Outboard Marine Corporation, spoločnosť zriadená podľa zákonov štátu Delaware, Waukegan, Illinois, US;
Dátum uzavretia zmluvy: 09.03.2001
(580) 27.03.2003

(111) 161948

(210) 47014
(732) Bombardier Motor Company of America, 6545 U. S. 1, Grant, Florida 32949, US;
(770) Outboard Marine Corporation, spoločnosť zriadená podľa zákonov štátu Delaware, Waukegan, Illinois, US;
Dátum uzavretia zmluvy: 09.03.2001
(580) 27.03.2003

(111) 162633

(210) 48854
(732) Enaspol a. s., Velvěty 33, 417 62 Rtyně nad Bílinou, CZ;
(770) Spolek pro chemickou a hutní výrobu, akciová společnost, Revoluční 86, 400 32 Ústí nad Labem, CZ;
Dátum uzavretia zmluvy: 31.12.2001
(580) 07.04.2003

(111) 163764

(210) 50516
(732) Dow AgroSciences LLC, 9330 Zionsville Road, Indianapolis, Indiana 46268, US;
(770) ZENECA Inc., Wilmington, Delaware, US;
Dátum uzavretia zmluvy: 15.01.2003
(580) 24.03.2003

(111) 163903

(210) 50433
(732) Shakespeare Company, LLC, 3801 Westmore Drive, Columbia, South Carolina 29223, US;
(770) Shakespeare Company, spoločnosť zriadená podľa zákonov štátu Delaware, Columbia, Južná Karolína, US;
(580) 01.04.2003

(111) 165494

(210) 52789
(732) Behring Diagnostics Inc., Palo Alto, California, US;
(770) SYVA COMPANY spoločnosť zriadená podľa zákonov štátu Delaware, Palo Alto, Clifornia, US;
(580) 27.03.2003

(111) 166287

(210) 54260
(732) Dow AgroSciences LLC, 9330 Zionsville Road, Indianapolis, Indiana 46268, US;
(770) ZENECA Inc., Wilmington, Delaware, US;
Dátum uzavretia zmluvy: 17.12.2001
(580) 24.03.2003

(111) 166669

(210) 54910
(732) FLUVAL, s. r. o., Ľudovíta Štúra 5, 932 01 Veľký Meder, SK;
(770) AB Kozmetika, a. s., Račianska 155, 834 15 Bratislava, SK;
Dátum uzavretia zmluvy: 10.02.2003
(580) 28.03.2003

(111) 166670

(210) 54912
(732) FLUVAL, s. r. o., Ľudovíta Štúra 5, 932 01 Veľký Meder, SK;
(770) AB Kozmetika, a. s., Račianska 155, 834 15 Bratislava, SK;
Dátum uzavretia zmluvy: 10.02.2003
(580) 28.03.2003

(111) 167729

(210) 56468
(732) HAMÉ, a. s., Babice č. 572, 687 03 Babice, CZ;
(770) ZNOJMIA TRADE MARK a. s., Dobšická 2296/4, 699 02 Znojmo, CZ;
Dátum uzavretia zmluvy: 09.09.2002
(580) 02.04.2003

(111) 168345

(210) 57241
(732) Primalex a. s., Břasy č. p. 223, 338 24 Břasy, okr. Rokycany, CZ;
(770) Keramika Horní Bříza a. s., Tovární 77, 330 12 Horní Bříza, CZ;
Dátum uzavretia zmluvy: 26.02.2003
(580) 20.03.2003

(111) 172099

(210) 63381
(732) LAUFEN CZ s. r. o., V Túních 3/1637, 120 00 Praha 2, CZ;
(770) Keramické závody, a. s., Průmyslová 14, 670 01 Znojmo, CZ;
Dátum uzavretia zmluvy: 24.07.2002
(580) 21.03.2003

(111) 172127

(210) 63352
(732) PRIEMYSELNÝ INŠTITÚT SR, Drieňová 24, 826 03 Bratislava, SK;
(770) VÚZ - Výskumný ústav zväračský, Račianska 71, 832 59 Bratislava, SK;
Dátum uzavretia zmluvy: 10.01.2003
(580) 31.03.2003

(111) 172150

(210) 10-93
(732) STAVOPROJEKT - INTERNATIONAL, a. s., Rudlovská 53, 974 01 Banská Bystrica, SK;
(770) Podnik výpočtovej techniky a. s., Miletičova 3, 824 81 Bratislava, SK;
Dátum uzavretia zmluvy: 12.06.2002
(580) 01.04.2003

(111) 172355

(210) 209-93
(732) KOVAL s. r. o., Krížna 950/10, 018 61 Beluša, SK;
(770) Koval František, Krížna 950/10, 018 61 Beluša, SK;
Dátum uzavretia zmluvy: 18.03.2003
(580) 31.03.2003

(111) 172697

(210) 785-93
(732) Japan Tobacco Inc., 2-2-1 Toranomon, Minato-ku, Tokyo, JP;
(770) WORLDWIDE BRANDS, Inc., spoločnosť zriadená podľa zákonov štátu Delaware, 1209 Orange Street, Wilmington, Delaware, US;
Dátum uzavretia zmluvy: 24.02.2003
(580) 04.04.2003

(111) 172961

(210) 63382
(732) LAUFEN CZ s. r. o., V Túních 3/1637, 120 00 Praha 2, CZ;
(770) Keramické závody, a. s., Průmyslová 14, 670 01 Znojmo, CZ;
Dátum uzavretia zmluvy: 24.07.2002
(580) 21.03.2003

(111) 174049

(210) 69271
(732) KAROSA, státní podnik, Vysoké Mýto, CZ;
(770) KARA, kožešnický kombinát, státní podnik, Komenského 63, 541 39 Trutnov, CZ;
(580) 31.03.2003

(111) 174355

(210) 69515
(732) Pennzoil - Quaker State Company, 700 Milam, Houston, Texas 77002, US;
(770) QUAKER STATE CORPORATION, 225 East John Carpenter Freeway, Irving, Texas 75062, US;
(580) 01.04.2003

(111) 174565

(210) 69516
(732) Pennzoil - Quaker State Company, 700 Milam, Houston, Texas 77002, US;
(770) QUAKER STATE CORPORATION, 225 East John Carpenter Freeway, Irving, Texas 75062, US;
(580) 01.04.2003

(111) 174571

(210) 70956
(732) CHIVAS BROTHERS LIMITED, 111/113 Renfrew Road, Paisley, Scotland PA3 4DY, GB;
(770) P R Newco 5 Limited, 8-10 Lampton Road, Hounslow, Middlesex TW13 1JL, GB;
Dátum uzavretia zmluvy: 23.09.2002
(580) 24.03.2003

(111) 174742

(210) 73926
(732) SOFTIP, a. s., Horná 30, 974 01 Banská Bystrica, SK;
(770) SOFTIP spol. s r. o., Horná 30, 974 01 Banská Bystrica, SK;
(580) 04.04.2003

(111) 174947

(210) 67759
(732) JAPOS CZ, s. r. o., Liblice 270, 277 32 Byšice, CZ;
(770) ULTIMATE, s. r. o., Liblice, 277 32 Liblice, CZ;
(580) 02.04.2003

(111) 175181

(210) 72103
(732) STIGA (UK) LIMITED, Chichester House, 278/282 High Holborn, London WC1V 7HA, GB;
(770) GD MOUNTFIELD LIMITED, Bell Close, Newnham Industrial Estate, Plympton, Plymouth PL7 4JH, GB;
Dátum uzavretia zmluvy: 24.11.2000
(580) 01.04.2003

(111) 175455

(210) 69197
(732) DLM Foods L. L. C., USS Tower, 600 Grant Street, 60th Floor, Pittsburgh, Pennsylvania 15219, US;
(770) SK Two L. L. C., USS Tower, 600 Grant Street, 60th Floor, Pittsburgh, Pennsylvania 15219, US;
(580) 02.04.2003

(111) 175455

(210) 69197
(732) SK Two L. L. C., USS Tower, 600 Grant Street, 60th Floor, Pittsburgh, Pennsylvania 15219, US;
(770) Star-Kist Foods, Inc., 1062 Progress Street, Pittsburgh, Pennsylvania 15212, US;
(580) 02.04.2003

(111) 175587

(210) 1718-93
(732) Leaf Oy, Kårsämäentie 35, 20360 Turku, FI;
(770) Huhtamäki Oyj, Länsituulentie 7, 02100 Espoo, FI;
Dátum uzavretia zmluvy: 31.12.2002
(580) 01.04.2003

(111) 175591

(210) 62416
(732) Leaf Oy, Kårsämäentie 35, 20360 Turku, FI;
(770) Huhtamäki Oyj, Länsituulentie 7, 02100 Espoo, FI;
Dátum uzavretia zmluvy: 31.12.2002
(580) 01.04.2003

(111) 175773

(210) 74168
(732) Cestovná kancelária FIFO s. r. o., Teplická 43, 921 01 Piešťany, SK;
(770) Bajaník Tibor, E. F. Scherrera 16, 921 01 Piešťany, SK;
Dátum uzavretia zmluvy: 30.05.2002
(580) 24.03.2003

(111) 176125

(210) 72863
(732) SePRO Corporation, 11550 N. Meridian Street, Suite 600, Carmel, Indiana 46032, US;
(770) Dow AgroSciences LLC, 9330 Zionsville Road, Indianapolis, Indiana 46268, US;
Dátum uzavretia zmluvy: 25.07.2002
(580) 27.03.2003

(111) 177642

(210) 2568-94
(732) FLUVAL, s. r. o., Ludovíta Štúra 5, 932 01 Veľký Meder, SK;
(770) AB Kozmetika, a. s., Račianska 155, 834 15 Bratislava, SK;
Dátum uzavretia zmluvy: 10.02.2003
(580) 28.03.2003

(111) 178170

(210) 1860-93
(732) Primalex a. s., Břasy č. p. 223, 338 24 Břasy, okr. Rokycany, CZ;
(770) Keramika Horní Bříza a. s., Tovární 77, 330 12 Horní Bříza, CZ;
Dátum uzavretia zmluvy: 26.02.2003
(580) 21.03.2003

(111) 178178

(210) 1862-93
(732) Keramika Horní Bříza a. s., Tovární 77, 330 12 Horní Bříza, CZ;
(770) ČESKOSLOVENSKÁ KERAMIKA, akciová spoločnosť, Jeseniova 1196/52, 130 00 Praha 3, CZ;
Dátum uzavretia zmluvy: 19.12.2002
(580) 21.03.2003

(111) 178178

(210) 1862-93
(732) Primalex a. s., Břasy č. p. 223, 338 24 Břasy, okr. Rokycany, CZ;
(770) Keramika Horní Bříza a. s., Tovární 77, 330 12 Horní Bříza, CZ;
(580) 21.03.2003

(111) 178179

(210) 1861-93
(732) Primalex a. s., Břasy č. p. 223, 338 24 Břasy, okr. Rokycany, CZ;
(770) Keramika Horní Bříza a. s., Tovární 77, 330 12 Horní Bříza, CZ;
Dátum uzavretia zmluvy: 26.02.2003
(580) 21.03.2003

(111) 178911

(210) 1394-93
(732) Primalex a. s., Břasy č. p. 223, 338 24 Břasy, okr. Rokycany, CZ;
(770) Keramika Horní Bříza a. s., Tovární 77, 330 12 Horní Bříza, CZ;
Dátum uzavretia zmluvy: 26.02.2003
(580) 21.03.2003

(111) 179187

(210) 1395-93
(732) Primalex a. s., Břasy č. p. 223, 338 24 Břasy, okr. Rokycany, CZ;
(770) Keramika Horní Bříza a. s., Tovární 77, 330 12 Horní Bříza, CZ;
Dátum uzavretia zmluvy: 26.02.2003
(580) 21.03.2003

(111) 179650

(210) 213-93

(732) Hasbro International, Inc., spoločnosť zriadená podľa zákonov štátu Delaware, 1027 Newport Avenue, Pawtucket, Rhode Island 02862, US;

(770) Hasbro International, Inc., spoločnosť zriadená podľa zákonov štátu Massachusetts, 1027 Newport Avenue, Pawtucket, Rhode Island 02862, US;

(580) 04.04.2003

(111) 179651

(210) 214-93

(732) Hasbro International, Inc., spoločnosť zriadená podľa zákonov štátu Delaware, 1027 Newport Avenue, Pawtucket, Rhode Island 02862, US;

(770) Hasbro International, Inc., spoločnosť zriadená podľa zákonov štátu Massachusetts, 1027 Newport Avenue, Pawtucket, Rhode Island 02862, US;

(580) 04.04.2003

(111) 180405

(210) 1227-93

(732) PRIEMYSELNÝ INŠTITÚT SR, Drieňová 24, 826 03 Bratislava, SK;

(770) VÚZ Výskumný ústav zväračský, Račianska 71, 832 59 Bratislava, SK;

Dátum uzavretia zmluvy: 10.01.2003

(580) 24.03.2003

(111) 180543

(210) 216-93

(732) Hasbro International, Inc., spoločnosť zriadená podľa zákonov štátu Delaware, 1027 Newport Avenue, Pawtucket, Rhode Island 02862, US;

(770) Hasbro International, Inc., spoločnosť zriadená podľa zákonov štátu Massachusetts, 1027 Newport Avenue, Pawtucket, Rhode Island 02862, US;

(580) 04.04.2003

(111) 181174

(210) 72545

(732) JAPOS CZ, s. r. o., Liblice 270, 277 32 Byšice, CZ;

(770) ULTIMATE, s. r. o., Liblice, 277 32 Liblice, CZ;

Dátum uzavretia zmluvy: 16.12.2001

(580) 01.04.2003

(111) 182234

(210) 2492-95

(732) DLM Foods L. L. C., USS Tower, 600 Grant Street, 60th Floor, Pittsburgh, Pennsylvania 15219, US;

(770) SK Two L. L. C., USS Tower, 600 Grant Street, 60th Floor, Pittsburgh, Pennsylvania 15219, US;

(580) 02.04.2003

(111) 182234

(210) 2492-95

(732) SK Two L. L. C., USS Tower, 600 Grant Street, 60th Floor, Pittsburgh, Pennsylvania 15219, US;

(770) Star-Kist Foods, Inc., 1062 Progress Street, Pittsburgh, Pennsylvania 15212, US;

(580) 02.04.2003

(111) 182511

(210) 2113-95

(732) Leaf Oy, Käsämäentie 35, 20360 Turku, FI;

(770) Huhtamäki Oyj, Länsituulentie 7, 02100 Espoo, FI;

Dátum uzavretia zmluvy: 31.12.2002

(580) 01.04.2003

(111) 182655

(210) 2829-95

(732) FLUVAL, s. r. o., Ľudovíta Štúra 5, 932 01 Veľký Meder, SK;

(770) AB Kozmetika, a. s., Račianska 155, 834 15 Bratislava, SK;

Dátum uzavretia zmluvy: 10.02.2003

(580) 28.03.2003

(111) 182656

(210) 2830-95

(732) FLUVAL, s. r. o., Ľudovíta Štúra 5, 932 01 Veľký Meder, SK;

(770) AB Kozmetika, a. s., Račianska 155, 834 15 Bratislava, SK;

Dátum uzavretia zmluvy: 10.02.2003

(580) 28.03.2003

(111) 182657

(210) 2832-95

(732) FLUVAL, s. r. o., Ľudovíta Štúra 5, 932 01 Veľký Meder, SK;

(770) AB Kozmetika, a. s., Račianska 155, 834 15 Bratislava, SK;

Dátum uzavretia zmluvy: 10.02.2003

(580) 28.03.2003

(111) 183810

(210) 3658-95

(732) DLM Foods L. L. C., USS Tower, 600 Grant Street, 60th Floor, Pittsburgh, Pennsylvania 15219, US;

(770) SK Two L. L. C., USS Tower, 600 Grant Street, 60th Floor, Pittsburgh, Pennsylvania 15219, US;

(580) 02.04.2003

(111) 183810

(210) 3658-95

(732) SK Two L. L. C., USS Tower, 600 Grant Street, 60th Floor, Pittsburgh, Pennsylvania 15219, US;

(770) Star-Kist Foods, Inc., 1062 Progress Street, Pittsburgh, Pennsylvania 15212, US;

(580) 02.04.2003

(111) 184072

(210) 938-96

(732) MARBO ITALIA S. p. A, Via Appiani Andrea, 12, Milano, IT;

(770) Mag. Gernot Dolezal Aktiengesellschaft, Stadlauer Strasse 39a, Wien, AT;
Dátum uzavretia zmluvy: 10.05.2002
(580) 27.03.2003

(111) 184076
(210) 942-96
(732) MARBO ITALIA S. p. A, Via Appiani Andrea, 12, Milano, IT;
(770) Mag. Gernot Dolezal Aktiengesellschaft, Stadlauer Strasse 39a, Wien, AT;
Dátum uzavretia zmluvy: 10.05.2002
(580) 27.03.2003

(111) 184124
(210) 582-95
(732) NOVARTIS AG, 4002 Basel, CH;
(770) Wesley Jessen Corporation, 333 East Howard Street, Des Plaines, Illinois 60018, US;
Dátum uzavretia zmluvy: 16.12.2002
(580) 07.04.2003

(111) 184125
(210) 583-95
(732) NOVARTIS AG, 4002 Basel, CH;
(770) Wesley Jessen Corporation, 333 East Howard Street, Des Plaines, Illinois 60018, US;
Dátum uzavretia zmluvy: 16.12.2002
(580) 07.04.2003

(111) 184126
(210) 584-95
(732) NOVARTIS AG, 4002 Basel, CH;
(770) Wesley Jessen Corporation, 333 East Howard Street, Des Plaines, Illinois 60018, US;
Dátum uzavretia zmluvy: 16.12.2002
(580) 07.04.2003

(111) 184127
(210) 586-95
(732) NOVARTIS AG, 4002 Basel, CH;
(770) Wesley Jessen Corporation, 333 East Howard Street, Des Plaines, Illinois 60018, US;
Dátum uzavretia zmluvy: 16.12.2002
(580) 07.04.2003

(111) 184550
(210) 1812-93
(732) PRIEMYSELNÝ INŠTITÚT SR, Drieňová 24, 826 03 Bratislava, SK;
(770) VÚZ Výskumný ústav zväračský, Račianska 71, 832 59 Bratislava, SK;
Dátum uzavretia zmluvy: 10.01.2003
(580) 24.03.2003

(111) 184551
(210) 585-95
(732) NOVARTIS AG, 4002 Basel, CH;
(770) Wesley Jessen Corporation, 333 East Howard Street, Des Plaines, Illinois 60018, US;
Dátum uzavretia zmluvy: 16.12.2002
(580) 07.04.2003

(111) 185577
(210) 2540-96
(732) Pharmacia & Upjohn Company, 100 Route 206 North, Peapack, N. J. 07977, US;
(770) Pharmacia AB, SE - 112 87 Stockholm, SE;
Dátum uzavretia zmluvy: 06.02.2003
(580) 24.03.2003

(111) 185773
(210) 3511-96
(732) Anita B, s. r. o., Hliníky 2068, 680 01 Boskovice, CZ;
(770) Anita A, s. r. o., Hliníky 2068, 680 01 Boskovice, CZ;
Dátum uzavretia zmluvy: 01.09.2002
(580) 31.03.2003

(111) 186011
(210) 2841-96
(732) FLUVAL, s. r. o., Ľudovíta Štúra 5, 932 01 Veľký Meder, SK;
(770) AB Kozmetika, a. s., Račianska 155, 834 15 Bratislava, SK;
Dátum uzavretia zmluvy: 10.02.2003
(580) 28.03.2003

(111) 188326
(210) 1312-97
(732) PRIEMYSELNÝ INŠTITÚT SR, Drieňová 24, 826 03 Bratislava, SK;
(770) VÚZ Výskumný ústav zväračský, Račianska 71, 832 59 Bratislava, SK;
Dátum uzavretia zmluvy: 10.01.2003
(580) 24.03.2003

(111) 189044
(210) 3271-97
(732) VESTA S. A., Bogotá, D. C., CO;
(770) FABRICA AGA LTDA., Carrera 30 No. 11-17, piso 4, SANTA FE DE BOGOTA, CO;
(580) 24.03.2003

(111) 190548
(210) 1622-98
(732) EDITGAL, s. r. o., Veľká Mača 111, 925 32 Veľká Mača, SK;
(770) ONYX Communications, a. s., Červeňova 28, 811 03 Bratislava, SK;
Dátum uzavretia zmluvy: 18.02.2002
(580) 31.03.2003

(111) 191350

(210) 2490-95
(732) SK Two L. L. C., USS Tower, 600 Grant Street, 60th Floor, Pittsburgh, Pennsylvania 15219, US;
(770) Star-Kist Foods, Inc., 1062 Progress Street, Pittsburgh, Pennsylvania 15212, US;
(580) 02.04.2003

(111) 191350

(210) 2490-95
(732) DLM Foods L. L. C., USS Tower, 600 Grant Street, 60th Floor, Pittsburgh, Pennsylvania 15219, US;
(770) SK Two L. L. C., USS Tower, 600 Grant Street, 60th Floor, Pittsburgh, Pennsylvania 15219, US;
(580) 02.04.2003

(111) 191351

(210) 2491-95
(732) DLM Foods L. L. C., USS Tower, 600 Grant Street, 60th Floor, Pittsburgh, Pennsylvania 15219, US;
(770) SK Two L. L. C., USS Tower, 600 Grant Street, 60th Floor, Pittsburgh, Pennsylvania 15219, US;
(580) 02.04.2003

(111) 191351

(210) 2491-95
(732) SK Two L. L. C., USS Tower, 600 Grant Street, 60th Floor, Pittsburgh, Pennsylvania 15219, US;
(770) Star-Kist Foods, Inc., 1062 Progress Street, Pittsburgh, Pennsylvania 15212, US;
(580) 02.04.2003

(111) 192290

(210) 3020-98
(732) Primalex a. s., Břasy č. p. 223, 338 24 Břasy, okr. Rokycany, CZ;
(770) Keramika Horní Bříza a. s., Tovární 77, 330 12 Horní Bříza, CZ;
Dátum uzavretia zmluvy: 26.02.2003
(580) 21.03.2003

(111) 192483

(210) 3105-98
(732) DLM Foods L. L. C., USS Tower, 600 Grant Street, 60th Floor, Pittsburgh, Pennsylvania 15219, US;
(770) SK Two L. L. C., USS Tower, 600 Grant Street, 60th Floor, Pittsburgh, Pennsylvania 15219, US;
(580) 04.04.2003

(111) 192483

(210) 3105-98
(732) SK Two L. L. C., USS Tower, 600 Grant Street, 60th Floor, Pittsburgh, Pennsylvania 15219, US;
(770) Star-Kist Foods, Inc., 1062 Progress Street, Pittsburgh, Pennsylvania 15212, US;
(580) 04.04.2003

(111) 192484

(210) 3107-98
(732) SK Two L. L. C., USS Tower, 600 Grant Street, 60th Floor, Pittsburgh, Pennsylvania 15219, US;
(770) Star-Kist Foods, Inc., 1062 Progress Street, Pittsburgh, Pennsylvania 15212, US;
(580) 07.04.2003

(111) 192484

(210) 3107-98
(732) DLM Foods L. L. C., USS Tower, 600 Grant Street, 60th Floor, Pittsburgh, Pennsylvania 15219, US;
(770) SK Two L. L. C., USS Tower, 600 Grant Street, 60th Floor, Pittsburgh, Pennsylvania 15219, US;
(580) 07.04.2003

(111) 194591

(210) 2344-99
(732) WARNER - LAMBERT COMPANY LLC, spoločnosť zriadená podľa zákonov štátu Delaware, 201 Tabor Road, Morris Plains, New Jersey 07950, US;
(770) Warner-Lambert Company, spoločnosť zriadená podľa zákonov štátu Delaware, 201 Tabor Road, Morris Plains, New Jersey 07950, US;
(580) 06.05.2003

(111) 194837

(210) 2250-99
(732) PRIEMYSELNÝ INŠTITÚT SR, Drieňová 24, 826 03 Bratislava, SK;
(770) VÚZ - Výskumný ústav zväčškový, Račianska 71, 832 59 Bratislava, SK;
Dátum uzavretia zmluvy: 10.01.2003
(580) 24.03.2003

(111) 195040

(210) 3154-99
(732) NOVARTIS AG, 4002 Basel, CH;
(770) WESLEY JESSEN CORPORATION, 333 East Howard Avenue, Des Plaines, Illinois 60018, US;
Dátum uzavretia zmluvy: 16.12.2002
(580) 04.04.2003

(111) 195041

(210) 3156-99
(732) NOVARTIS AG, 4002 Basel, CH;
(770) WESLEY JESSEN CORPORATION, 333 East Howard Avenue, Des Plaines, Illinois 60018, US;
Dátum uzavretia zmluvy: 16.12.2002
(580) 04.04.2003

(111) 195253

(210) 2331-99
(732) EDITGAL, s. r. o., Veľká Mača 111, 925 32 Veľká Mača, SK;
(770) ONYX Communications, a. s., Červeňova 28, 811 03 Bratislava, SK;
Dátum uzavretia zmluvy: 18.02.2002
(580) 31.03.2003

(111) 195255

(210) 2455-99
(732) FLUVAL, s. r. o., Ludovíta Štúra 5, 932 01 Veľký Meder, SK;
(770) AB Kozmetika, a. s., Račianska 155, 834 15 Bratislava, SK;
Dátum uzavretia zmluvy: 10.02.2003
(580) 28.03.2003

(111) 195381

(210) 1493-99
(732) NECO TRADING, s. r. o., Andreja Kmeťa 28, 036 01 Martin, SK;
(770) TV LUNA, spol. s r. o., Nevädzová 5, 821 01 Bratislava, SK;
Dátum uzavretia zmluvy: 14.11.2001
(580) 07.04.2003

(111) 195441

(210) 2901-99
(732) NOVARTIS AG, 4002 Basel, CH;
(770) WESLEY JESSEN CORPORATION, 333 East Howard Avenue, Des Plaines, Illinois 60018, US;
Dátum uzavretia zmluvy: 16.12.2002
(580) 04.04.2003

(111) 195442

(210) 2902-99
(732) NOVARTIS AG, 4002 Basel, CH;
(770) WESLEY JESSEN CORPORATION, 333 East Howard Avenue, Des Plaines, Illinois 60018, US;
Dátum uzavretia zmluvy: 16.12.2002
(580) 04.04.2003

(111) 195443

(210) 2903-99
(732) NOVARTIS AG, 4002 Basel, CH;
(770) WESLEY JESSEN CORPORATION, 333 East Howard Avenue, Des Plaines, Illinois 60018, US;
Dátum uzavretia zmluvy: 16.12.2002
(580) 04.04.2003

(111) 195444

(210) 2904-99
(732) NOVARTIS AG, 4002 Basel, CH;
(770) WESLEY JESSEN CORPORATION, 333 East Howard Avenue, Des Plaines, Illinois 60018, US;
Dátum uzavretia zmluvy: 16.12.2002
(580) 04.04.2003

(111) 196156

(210) 646-2000
(732) NOVARTIS AG, 4002 Basel, CH;
(770) Wesley Jessen Corporation, 333 East Howard Avenue, Des Plaines, Illinois 60018, US;
Dátum uzavretia zmluvy: 16.12.2002
(580) 07.04.2003

(111) 196157

(210) 647-2000
(732) NOVARTIS AG, 4002 Basel, CH;
(770) Wesley Jessen Corporation, 333 East Howard Avenue, Des Plaines, Illinois 60018, US;
Dátum uzavretia zmluvy: 16.12.2002
(580) 04.04.2003

(111) 197574

(210) 2383-2000
(732) NOVARTIS AG, 4002 Basel, CH;
(770) Wesley Jessen Corporation, 333 East Howard Street, Des Plaines, Illinois 60018, US;
(580) 04.04.2003

(111) 199715

(210) 958-2001
(732) FLUVAL, s. r. o., Ludovíta Štúra 5, 932 01 Veľký Meder, SK;
(770) AB Kozmetika, a. s., Račianska 155, 834 15 Bratislava, SK;
Dátum uzavretia zmluvy: 10.02.2003
(580) 27.03.2003

(111) 199770

(210) 3155-99
(732) NOVARTIS AG, 4002 Basel, CH;
(770) WESLEY JESSEN CORPORATION, 333 East Howard Avenue, Des Plaines, Illinois 60018, US;
Dátum uzavretia zmluvy: 16.12.2002
(580) 07.04.2003

(111) 201166

(210) 1900-2002
(732) KP INVEST SLOVAKIA, spol. s r. o., Hnilecká 21, 821 07 Bratislava, SK;
(770) MVDr. Lubomír Kropil - ANICOM, Pod Donátom 14/73, Žiar nad Hronom, SK;
Dátum uzavretia zmluvy: 17.12.2002
(580) 27.03.2003

(111) 201464

(210) 1829-2001
(732) THE HOUSE OF EDEN FOOD LTD, Cedar court, Castle Hill, Farnham, Surrey GU 97JF, GB;
(770) Conet, spol. s r. o., Ul. 1. mája 3, 952 01 Vrāble, SK;
Dátum uzavretia zmluvy: 17.02.2003
(580) 03.04.2003

Zmeny v údajoch o majiteľoch/prihlasovateľoch ochranných známk**(111) 94947**

(210) 7141

(732) IMPERIAL CHEMICAL INDUSTRIES PLC, 20
Manchester Square, London W1U 3AN, GB;

(580) 31.03.2003

(111) 160077

(210) 44205

(732) KOVEX W. K., spol. s r. o., Škrbeňská 988,
739 34 Šenov, CZ;

(580) 18.03.2003

(111) 99113

(210) 402

(732) SLOVAKOFARMA a. s., Nitrianska 100,
920 27 Hlohovec, SK;

(580) 27.03.2003

(111) 160078

(210) 44204

(732) KOVEX W. K., spol. s r. o., Škrbeňská 988,
739 34 Šenov, CZ;

(580) 18.03.2003

(111) 151093

(210) 27342

(732) SLOVAKOFARMA a. s., Nitrianska 100,
920 27 Hlohovec, SK;

(580) 26.03.2003

(111) 160514

(210) 45557

(732) IMPERIAL CHEMICAL INDUSTRIES PLC, 20
Manchester Square, London W1U 3AN, GB;

(580) 01.04.2003

(111) 152333

(210) 3100

(732) SCHOTT JENAer GLASS GmbH, Jena, DE;

(580) 14.04.2003

(111) 161239

(210) 46310

(732) IMPERIAL CHEMICAL INDUSTRIES PLC, 20
Manchester Square, London W1U 3AN, GB;

(580) 01.04.2003

(111) 152437

(210) 3138

(732) SCHOTT JENAer GLASS GmbH, Jena, DE;

(580) 14.04.2003

(111) 161440

(210) 47023

(732) ESTEE LAUDER COSMETICS LTD., 161
Commander Blvd., Agincourt, Ontario M1S
3K9, CA;

(580) 07.04.2003

(111) 152682

(210) 3097

(732) SCHOTT JENAer GLASS GmbH, Jena, DE;

(580) 14.04.2003

(111) 161442

(210) 47025

(732) ESTEE LAUDER COSMETICS LTD., 161
Commander Blvd., Agincourt, Ontario M1S
3K9, CA;

(580) 07.04.2003

(111) 155297

(210) 27169

(732) Massey Ferguson Corporation, 4205 River Green
Parkway, Duluth, Georgia 30096 - 2584, US;

(580) 14.04.2003

(111) 161462

(210) 46967

(732) LEO PHARMA A/S (LEO PHARMACEU-
TICAL PRODUCTS LTD. A/S), Industriparken
55, DK-2750 Ballerup, DK;

(580) 31.03.2003

(111) 155298

(210) 27481

(732) Massey Ferguson Corporation, 4205 River Green
Parkway, Duluth, Georgia 30096 - 2584, US;

(580) 14.04.2003

(111) 161893

(210) 46881

(732) RHODIA COSUMER SPECIALTIES
LIMITED, Oak House, Reeds Crescent, Watford,
Herts WD24c 4QP, GB;

(580) 28.03.2003

(111) 157039

(210) 38317

(732) Kofola a. s., Za drahou 165/1, 794 01 Krnov -
- Pod Bezručovým vrchem, CZ;

(580) 14.04.2003

(111) 161996

(210) 46689

(732) National Car Rental System Inc., 200 South Andrews Avenue, Fort Lauderdale, Florida 33301, US;

(580) 14.04.2003

(111) 172148

(210) 21-93

(732) Strömpl Peter, Ing., DATAPRESS-TLAČIAREŇ A GRAFICKÉ ŠTÚDIO, Na rúrkach 16, 080 01 Prešov, SK;

(580) 27.03.2003

(111) 163764

(210) 50516

(732) ZENECA Inc., Wilmington, Delaware, US;

(580) 24.03.2003

(111) 172162

(210) 311-93

(732) Sara Lee Corporation, 1000 E. Hanes Mill Road, Winston - Salem, North Carolina 27105, US;

(580) 28.03.2003

(111) 165494

(210) 52789

(732) SYVA COMPANY, 3403 Yerba Buena Road, San Jose, California 95161, US;

(580) 27.03.2003

(111) 172181

(210) 115-93

(732) MalacoLeaf Aktiebolag, 205 42 Malmö, SE;

(580) 17.03.2003

(111) 166334

(210) 53777

(732) NEWMAN, 51, Avenue du Meréchal Leclerc, 49300 Cholet, FR;

(580) 21.03.2003

(111) 172182

(210) 116-93

(732) MalacoLeaf Aktiebolag, 205 42 Malmö, SE;

(580) 17.03.2003

(111) 166976

(210) 55368

(732) IMPERIAL CHEMICAL INDUSTRIES PLC, 20 Manchester Square, London W1U 3AN, GB;

(580) 31.03.2003

(111) 172203

(210) 333-93

(732) Matica slovenská, Grösslingova 23, 812 51 Bratislava, SK;

(580) 27.03.2003

(111) 166978

(210) 53778

(732) NEWMAN, 51, Avenue du Meréchal Leclerc, 49300 Cholet, FR;

(580) 21.03.2003

(111) 172620

(210) 186-93

(732) Štatistické a evidenčné vydavateľstvo tlačív, a. s., Plynárenská 6, 821 09 Bratislava, SK;

(580) 13.03.2003

(111) 167729

(210) 56468

(732) ZNOJMIA TRADE MARK a. s., Dobšická 2296/4, 699 02 Znojmo, CZ;

(580) 02.04.2003

(111) 173058

(210) 265-93

(732) KABUSHIKI KAISHA YOHJI YAMAMOTO, 2-43, Higashishinagawa 2-chome, Shinagawa-ku, Tokyo, JP;

(580) 26.03.2003

(111) 171506

(210) 62671

(732) TANAX, a. s., Partizánska 73, 957 11 Bánovce nad Bebravou, SK;

(580) 18.03.2003

(111) 174049

(210) 69271

(732) KAROSA, s. p. sloučené podniky, 566 01 Vysoké Mýto, CZ;

(580) 31.03.2003

(111) 171507

(210) 62672

(732) TANAX, a. s., Partizánska 73, 957 11 Bánovce nad Bebravou, SK;

(580) 18.03.2003

(111) 174370

(210) 578-93

(732) OM Aktiebolag, 10326 Stockholm, SE;

(580) 14.04.2003

(111) 174390

(210) 371-93

(732) Mejeriforeningen Danish Dairy Board, Frederiks Alle 22, DK-8000 Aarhus C, DK;

(580) 27.03.2003

(111) 174742
(210) 73926
(732) SOFTIP, a. s., Spojová 21, 974 01 Banská Bystrica, SK;
(580) 04.04.2003

(111) 174764
(210) 74249
(732) CORPORATE EXPRESS Inc., 1 Environmental Way, Broomfield, Colorado 80021, US;
(580) 27.03.2003

(111) 174947
(210) 67759
(732) ULTIMATE, s. r. o., Liblice, 277 32 Liblice, CZ;
(580) 02.04.2003

(111) 175181
(210) 72103
(732) GGP UK Limited, Bell Close, Newnham Industrial Estate, Plympton, Plymouth PL7 4JH, GB;
(580) 01.04.2003

(111) 175181
(210) 72103
(732) STIGA (UK) LIMITED, Bell Close, Newnham Industrial Estate, Plympton, Plymouth PL7 4JH, GB;
(580) 01.04.2003

(111) 175181
(210) 72103
(732) GD MOUNTFIELD LIMITED, Bell Close, Newnham Industrial Estate, Plympton, Plymouth PL7 4JH, GB;
(580) 01.04.2003

(111) 175455
(210) 69197
(732) DLM Foods L. L. C., 1075 Progress Street, Pitsburgh, Pennsylvania 15212, US;
(580) 02.04.2003

(111) 175587
(210) 1718-93
(732) Huhtamäki Van Leer Oyj, Länsituulentie 7, 02100 Espoo, FI;
(580) 01.04.2003

(111) 175587
(210) 1718-93
(732) Huhtamäki Oyj, Länsituulentie 7, 02100 Espoo, FI;
(580) 01.04.2003

(111) 175587
(210) 1718-93
(732) Huhtamäki Oyj, P.O.Box 406, SF-20360 Turku 36, FI;
(580) 01.04.2003

(111) 175591
(210) 62416
(732) Huhtamäki Oyj, P.O.Box 406, SF-20360 Turku 36, FI;
(580) 01.04.2003

(111) 175591
(210) 62416
(732) Huhtamäki Oyj, Länsituulentie 7, 02100 Espoo, FI;
(580) 01.04.2003

(111) 175591
(210) 62416
(732) Huhtamäki Van Leer Oyj, Länsituulentie 7, 02100 Espoo, FI;
(580) 01.04.2003

(111) 176123
(210) 69288
(732) VECTRA s. r. o., P. Mudroňa 5, 010 01 Žilina, SK;
(580) 25.03.2003

(111) 176158
(210) 236-93
(732) Dyno Nobel Swedwn AB, Gyttertorp, 713 82 Nora, SE;
(580) 26.03.2003

(111) 176691
(210) 71819
(732) Olšanské papírny, a. s., 789 01 Lukavice č. 21, CZ;
(580) 31.03.2003

(111) 177017
(210) 718-93
(732) American Cyanamid Company, spoločnosť zriadená podľa zákonov štátu Maine, Five Giralda Farms, Madison, New Jersey 07940, US;
(580) 07.04.2003

(111) 177441
(210) 143-94
(732) TANAX, a. s., Partizánska 73, 957 11 Bánovce nad Bebravou, SK;
(580) 18.03.2003

(111) **177442**
 (210) 144-94
 (732) TANAX, a. s., Partizánska 73, 957 11 Bánovce nad Bebravou, SK;
 (580) 18.03.2003

(111) **177548**
 (210) 740-93
 (732) American Cyanamid Company, spoločnosť zriadená podľa zákonov štátu Maine, Five Giralda Farms, Madison, New Jersey 07940, US;
 (580) 07.04.2003

(111) **177549**
 (210) 739-93
 (732) American Cyanamid Company, spoločnosť zriadená podľa zákonov štátu Maine, Five Giralda Farms, Madison, New Jersey 07940, US;
 (580) 07.04.2003

(111) **177607**
 (210) 73568
 (732) National Car Rental System Inc., 200 South Andrews Avenue, Fort Lauderdale, Florida 33301, US;
 (580) 14.04.2003

(111) **178151**
 (210) 355-94
 (732) IMPERIAL CHEMICAL INDUSTRIES PLC, 20 Manchester Square, London W1U 3AN, GB;
 (580) 31.03.2003

(111) **178152**
 (210) 356-94
 (732) IMPERIAL CHEMICAL INDUSTRIES PLC, 20 Manchester Square, London W1U 3AN, GB;
 (580) 31.03.2003

(111) **178153**
 (210) 366-94
 (732) IMPERIAL CHEMICAL INDUSTRIES PLC, 20 Manchester Square, London W1U 3AN, GB;
 (580) 31.03.2003

(111) **178209**
 (210) 354-94
 (732) IMPERIAL CHEMICAL INDUSTRIES PLC, 20 Manchester Square, London W1U 3AN, GB;
 (580) 31.03.2003

(111) **178263**
 (210) 71821
 (732) Olšanské papírny, a. s., 789 01 Lukavice č. 21, CZ;
 (580) 31.03.2003

(111) **178387**
 (210) 72803
 (732) Kofola a. s., Za drahou 165/1, 794 01 Krnov - Pod Bezručovým vrchem, CZ;
 (580) 04.04.2003

(111) **178388**
 (210) 72812
 (732) HaRT, spol. s r. o., Hrnčiarska 12, 040 01 Košice, SK;
 (580) 14.04.2003

(111) **179015**
 (210) 71820
 (732) Olšanské papírny, a. s., 789 01 Lukavice č. 21, CZ;
 (580) 31.03.2003

(111) **179691**
 (210) 51-93
 (732) Bohemia Euroexpress International, s. r. o., Křižkova 6, č. p. 344, 186 00 Praha 8, CZ;
 (580) 31.03.2003

(111) **179816**
 (210) 1998-94
 (732) IMPERIAL CHEMICAL INDUSTRIES PLC, 20 Manchester Square, London W1U 3AN, GB;
 (580) 31.03.2003

(111) **181174**
 (210) 72545
 (732) ULTIMATE, s. r. o., Liblice, 277 32 Liblice, CZ;
 (580) 01.04.2003

(111) **181269**
 (210) 319-98
 (732) Amos Pavol, Ing., Pribišova 4, 841 05 Bratislava, SK;
 (580) 04.04.2003

(111) **182063**
 (210) 865-95
 (732) IMPERIAL CHEMICAL INDUSTRIES PLC, 20 Manchester Square, London W1U 3AN, GB;
 (580) 31.03.2003

(111) **182064**
 (210) 866-95
 (732) IMPERIAL CHEMICAL INDUSTRIES PLC, 20 Manchester Square, London W1U 3AN, GB;
 (580) 31.03.2003

(111) **182234**
 (210) 2492-95
 (732) DLM Foods L. L. C., 1075 Progress Street, Pittsburgh, Pennsylvania 15212, US;
 (580) 02.04.2003

(111) 182511

(210) 2113-95
(732) Huhtamäki Van Leer Oyj, Länsituulentie 7,
02100 Espoo, FI;
(580) 01.04.2003

(111) 182511

(210) 2113-95
(732) Huhtamäki Oyj, Länsituulentie 7, 02100 Espoo,
FI;
(580) 01.04.2003

(111) 182511

(210) 2113-95
(732) Huhtamäki Oyj, Turku, FI;
(580) 01.04.2003

(111) 182726

(210) 1045-95
(732) Kaz Ibérica - Produtos de Consumo, S. A., Rua
do Lordelo, P. O. Box 2018, 4514-909 Fanzeres,
PT;
(580) 01.04.2003

(111) 183810

(210) 3658-95
(732) DLM Foods L. L. C., 1075 Progress Street, Pit-
tsburgh, Pennsylvania 15212, US;
(580) 02.04.2003

(111) 184072

(210) 938-96
(732) Mag. Gernot Dolezal Aktiengesellschaft, Stad-
lauer Strasse 39a, Wien, AT;
(580) 27.03.2003

(111) 184076

(210) 942-96
(732) Mag. Gernot Dolezal Aktiengesellschaft, Stad-
lauer Strasse 39a, Wien, AT;
(580) 27.03.2003

(111) 184124

(210) 582-95
(732) Wesley Jessen Corporation, 333 East Howard
Street, Des Plaines, Illinois 60018, US;
(580) 07.04.2003

(111) 184125

(210) 583-95
(732) Wesley Jessen Corporation, 333 East Howard
Street, Des Plaines, Illinois 60018, US;
(580) 07.04.2003

(111) 184126

(210) 584-95
(732) Wesley Jessen Corporation, 333 East Howard
Street, Des Plaines, Illinois 60018, US;
(580) 07.04.2003

(111) 184127

(210) 586-95
(732) Wesley Jessen Corporation, 333 East Howard
Street, Des Plaines, Illinois 60018, US;
(580) 07.04.2003

(111) 184551

(210) 585-95
(732) Wesley Jessen Corporation, 333 East Howard
Street, Des Plaines, Illinois 60018, US;
(580) 07.04.2003

(111) 185577

(210) 2540-96
(732) Pharmacia AB, SE - 112 87 Stockholm, SE;
(580) 24.03.2003

(111) 186171

(210) 11-97
(732) IMPERIAL CHEMICAL INDUSTRIES PLC, 20
Manchester Square, London W1U 3AN, GB;
(580) 31.03.2003

(111) 187400

(210) 930-97
(732) Nosková Božena BONO, Mýtna 20, 917 02
Trnava, SK;
(580) 17.03.2003

(111) 190548

(210) 1622-98
(732) ONYX Communications, a. s., Červeňova 28,
811 03 Bratislava, SK;
(580) 31.03.2003

(111) 190707

(210) 3139-97
(732) SABMiller Finance B. V., Hofplein 19, 3032 AC
Rotterdam, NL;
(580) 18.03.2003

(111) 191350

(210) 2490-95
(732) DLM Foods L. L. C., 1075 Progress Street,
Pittsburgh, Pennsylvania 15212, US;
(580) 02.04.2003

(111) 191351

(210) 2491-95
(732) DLM Foods L. L. C., 1075 Progress Street,
Pittsburgh, Pennsylvania 15212, US;
(580) 02.04.2003

(111) 192096

(210) 35-98
(732) ROMO, a. s., Nádražní 335, 742 45 Fulnek, CZ;
(580) 27.03.2003

(111) 192483

(210) 3105-98
(732) DLM Foods L. L. C., 1075 Progress Street,
Pittsburgh, Pennsylvania 15212, US;
(580) 04.04.2003

(111) 192484

(210) 3107-98
(732) DLM Foods L. L. C., 1075 Progress Street,
Pittsburgh, Pennsylvania 15212, US;
(580) 07.04.2003

(111) 192957

(210) 204-99
(732) Tradix Slovakia s. r. o., Kovaľská 1A, 040 15
Košice, SK;
(580) 17.03.2003

(111) 193613

(210) 1081-99
(732) Nosková Božena BONO, Mýtna 20, 917 02
Trnava, SK;
(580) 17.03.2003

(111) 193770

(210) 1590-99
(732) TANAX, a. s., Partizánska 73, 957 11 Bánovce
nad Bebravou, SK;
(580) 18.03.2003

(111) 193871

(210) 408-99
(732) KOMES, spoločnosť s ručením obmedzeným,
Košice, SNP 6, 044 42 Rozhanovce, SK;
(580) 25.03.2003

(111) 194383

(210) 2075-99
(732) HOPI Olomouc a. s., Sokolovská 4, 772 00 Olo-
mouc, CZ;
(580) 25.03.2003

(111) 195182

(210) 3291-99
(732) Tradix Slovakia s. r. o., Kovaľská 1A, 040 15
Košice, SK;
(580) 17.03.2003

(111) 195183

(210) 3292-99
(732) Tradix Slovakia s. r. o., Kovaľská 1A, 040 15
Košice, SK;
(580) 17.03.2003

(111) 195253

(210) 2331-99
(732) ONYX Communications, a. s., Červeňova 28,
811 03 Bratislava, SK;
(580) 31.03.2003

(111) 195357

(210) 370-99
(732) IMPERIAL CHEMICAL INDUSTRIES PLC, 20
Manchester Square, London W1U 3AN, GB;
(580) 31.03.2003

(111) 195381

(210) 1493-99
(732) NECO TRADING, s. r. o., Thurzova 16, 036 01
Martin, SK;
(580) 07.04.2003

(111) 195710

(210) 3290-99
(732) Tradix Slovakia s. r. o., Kovaľská 1A, 040 15
Košice, SK;
(580) 17.03.2003

(111) 196636

(210) 1542-2000
(732) Tradix Slovakia s. r. o., Kovaľská 1A, 040 15
Košice, SK;
(580) 17.03.2003

(111) 197384

(210) 2017-2000
(732) CIT Group Inc., a Delaware corporation, 1 CIT
Drive - 3251- 1, 07039 Livingston, US;
(580) 21.03.2003

(111) 197574

(210) 2383-2000
(732) Wesley Jessen Corporation, 333 East Howard
Street, Des Plaines, Illinois 60018, US;
(580) 04.04.2003

(111) 199496

(210) 362-2002
(732) GOTIVE, a. s., Továrenská 11, 812 61 Bratisla-
va, SK;
(580) 08.04.2003

(111) 199517

(210) 144-2000
(732) Brandoburová Zuzana, Mlynské Luhy 66, 821 05
Bratislava, SK;
(580) 31.03.2003

(111) 200287

(210) 4003-2000
(732) SEZAM, s. r. o., Kvačalova 1, 010 04 Žilina, SK;
(580) 01.04.2003

(111) 200288

(210) 4004-2000

(732) SEZAM, s. r. o., Kvačalova 1, 010 04 Žilina, SK;

(580) 01.04.2003

(111) 201424

(210) 601-98

(732) Kofola a. s., Za drahou 165/1, 794 01 Krnov -

- Pod Bezručovým vrchem, CZ;

(580) 08.04.2003

(111) 201425

(210) 602-98

(732) Kofola a. s., Za drahou 165/1, 794 01 Krnov -

- Pod Bezručovým vrchem, CZ;

(580) 08.04.2003

(111) 201426

(210) 603-98

(732) Kofola a. s., Za drahou 165/1, 794 01 Krnov -

- Pod Bezručovým vrchem, CZ;

(580) 08.04.2003

(111) 201920

(210) 3632-2001

(732) Across Investment Services, o. c. p., a. s., Svora-
dova 1, 811 03 Bratislava, SK;

(580) 10.04.2003

(111) 202045

(210) 3899-2001

(732) Across Investment Services, o. c. p., a. s., Svora-
dova 1, 811 03 Bratislava, SK;

(580) 10.04.2003

Licenčné zmluvy registrované

(111) 172233

(210) 66100

(732) BIOFAKTORY PRAHA, spol. s r. o., Na Chvalce 2049, 193 00 Praha 9, Horní Počernice, CZ;

(791) BIOFAKTORY, s. r. o., Púpavová 33, 841 04 Bratislava, SK;

Druh licencie: zmluvná nevýlučná

Dátum uzavretia licenčnej zmluvy: 01.02.2002

(580) 09.04.2003

Druh licencie: zmluvná nevýlučná

Dátum uzavretia licenčnej zmluvy: 01.02.2002

(580) 09.04.2003

(111) 172234

(210) 66099

(732) BIOFAKTORY PRAHA, spol. s r. o., Na Chvalce 2049, 193 00 Praha 9, CZ;

(791) BIOFAKTORY, s. r. o., Púpavová 33, 841 04 Bratislava, SK;

Druh licencie: zmluvná nevýlučná

Dátum uzavretia licenčnej zmluvy: 01.02.2002

(580) 09.04.2003

(111) 172239

(210) 66094

(732) BIOFAKTORY PRAHA, spol. s r. o., Na Chvalce 2049, 193 00 Praha 9, Horní Počernice, CZ;

(791) BIOFAKTORY, s. r. o., Púpavová 33, 841 04 Bratislava, SK;

Druh licencie: zmluvná nevýlučná

Dátum uzavretia licenčnej zmluvy: 01.02.2002

(580) 07.04.2003

(111) 172235

(210) 66098

(732) BIOFAKTORY PRAHA, spol. s r. o., Na Chvalce 2049, 193 00 Praha 9, Horní Počernice, CZ;

(791) BIOFAKTORY, s. r. o., Púpavová 33, 841 04 Bratislava, SK;

Druh licencie: zmluvná nevýlučná

Dátum uzavretia licenčnej zmluvy: 01.02.2002

(580) 09.04.2003

(111) 172240

(210) 66093

(732) BIOFAKTORY PRAHA, spol. s r. o., Na Chvalce 2049, 193 00 Praha 9, Horní Počernice, CZ;

(791) BIOFAKTORY, s. r. o., Púpavová 33, 841 04 Bratislava, SK;

Druh licencie: zmluvná nevýlučná

Dátum uzavretia licenčnej zmluvy: 01.02.2002

(580) 07.04.2003

(111) 172236

(210) 66097

(732) BIOFAKTORY PRAHA, spol. s r. o., Na Chvalce 2049, 193 00 Praha 9, Horní Počernice, CZ;

(791) BIOFAKTORY, s. r. o., Púpavová 33, 841 04 Bratislava, SK;

Druh licencie: zmluvná nevýlučná

Dátum uzavretia licenčnej zmluvy: 01.02.2002

(580) 09.04.2003

(111) 172241

(210) 66092

(732) BIOFAKTORY PRAHA, spol. s r. o., Na Chvalce 2049, 193 00 Praha 9, Horní Počernice, CZ;

(791) BIOFAKTORY, s. r. o., Púpavová 33, 841 04 Bratislava, SK;

Druh licencie: zmluvná nevýlučná

Dátum uzavretia licenčnej zmluvy: 01.02.2002

(580) 07.04.2003

(111) 172237

(210) 66096

(732) BIOFAKTORY PRAHA, spol. s r. o., Na Chvalce 2049, 193 00 Praha 9, Horní Počernice, CZ;

(791) BIOFAKTORY, s. r. o., Púpavová 33, 841 04 Bratislava, SK;

Druh licencie: zmluvná nevýlučná

Dátum uzavretia licenčnej zmluvy: 01.02.2002

(580) 09.04.2003

(111) 172242

(210) 66091

(732) BIOFAKTORY PRAHA, spol. s r. o., Na Chvalce 2049, 193 00 Praha 9, Horní Počernice, CZ;

(791) BIOFAKTORY, s. r. o., Púpavová 33, 841 04 Bratislava, SK;

Druh licencie: zmluvná nevýlučná

Dátum uzavretia licenčnej zmluvy: 01.02.2002

(580) 07.04.2003

(111) 172238

(210) 66095

(732) BIOFAKTORY PRAHA, spol. s r. o., Na Chvalce 2049, 193 00 Praha 9, Horní Počernice, CZ;

(791) BIOFAKTORY, s. r. o., Púpavová 33, 841 04 Bratislava, SK;

(111) 172243

(210) 66090

(732) BIOFAKTORY PRAHA, spol. s r. o., Na Chvalce 2049, 193 00 Praha 9, Horní Počernice, CZ;

(791) BIOFAKTORY, s. r. o., Púpavová 33, 841 04 Bratislava, SK;

Druh licencie: zmluvná nevýlučná

Dátum uzavretia licenčnej zmluvy: 01.02.2002

(580) 09.04.2003

(111) 172245

(210) 66088
 (732) BIOFAKTORY PRAHA, spol. s r. o., Na Chvalce 2049, 193 00 Praha 9, Horní Počernice, CZ;
 (791) BIOFAKTORY, s. r. o., Púpavová 33, 841 04 Bratislava, SK;
 Druh licencie: zmluvná nevýlučná
 Dátum uzavretia licenčnej zmluvy: 01.02.2002
 (580) 07.04.2003

(111) 172246

(210) 66087
 (732) BIOFAKTORY PRAHA, spol. s r. o., Na Chvalce 2049, 193 00 Praha 9, Horní Počernice, CZ;
 (791) BIOFAKTORY, s. r. o., Púpavová 33, 841 04 Bratislava, SK;
 Druh licencie: zmluvná nevýlučná
 Dátum uzavretia licenčnej zmluvy: 01.02.2002
 (580) 07.04.2003

(111) 172247

(210) 66086
 (732) BIOFAKTORY PRAHA, spol. s r. o., Na Chvalce 2049, 193 00 Praha 9, Horní Počernice, CZ;
 (791) BIOFAKTORY, s. r. o., Púpavová 33, 841 04 Bratislava, SK;
 Druh licencie: zmluvná nevýlučná
 Dátum uzavretia licenčnej zmluvy: 01.02.2002
 (580) 09.04.2003

(111) 172248

(210) 66078
 (732) BIOFAKTORY PRAHA, spol. s r. o., Na Chvalce 2049, 193 00 Praha 9, Horní Počernice, CZ;
 (791) BIOFAKTORY, s. r. o., Púpavová 33, 841 04 Bratislava, SK;
 Druh licencie: zmluvná nevýlučná
 Dátum uzavretia licenčnej zmluvy: 01.02.2002
 (580) 07.04.2003

(111) 178458

(210) 66101
 (732) BIOFAKTORY PRAHA, spol. s r. o., Na Chvalce 2049, 193 00 Praha 9, Horní Počernice, CZ;
 (791) BIOFAKTORY, s. r. o., Púpavová 33, 841 04 Bratislava, SK;
 Druh licencie: zmluvná nevýlučná
 Dátum uzavretia licenčnej zmluvy: 01.02.2002
 (580) 09.04.2003

(111) 201126

(210) 2499-2001
 (732) Société des Produits Nestlé S. A., 1800 Vevey, CH;
 (791) Nestlé Slovensko s. r. o., Košovská cesta 11, 971 27 Prievidza, SK;
 Druh licencie: zmluvná výlučná
 Dátum uzavretia licenčnej zmluvy: 30.12.2002
 (580) 31.03.2003

(111) 201127

(210) 2500-2001
 (732) Société des Produits Nestlé S. A., 1800 Vevey, CH;
 (791) Nestlé Slovensko s. r. o., Košovská cesta 11, 971 27 Prievidza, SK;
 Druh licencie: zmluvná výlučná
 Dátum uzavretia licenčnej zmluvy: 30.12.2002
 (580) 31.03.2003

(111) MOZ 526 860

(732) EUROPAPIER AKTIENGESELLSCHAFT, AUTOKADERSTRASSE 86-96, Wien, AT;
 (791) EUROPAPIER-SLOVAKIA spol. s r. o., Panónska ulica 40, 851 01 Bratislava, SK;
 Druh licencie: zmluvná nevýlučná
 Dátum uzavretia licenčnej zmluvy: 15.12.2002
 (580) 17.04.2003

Ukončenie platnosti licenčných zmlúv**(111) 181538**

(210) 958-94
 (732) Karol Kabát, Hlboká 15, 917 00 Trnava, SK;
 (791) KABÁT, a. s., Na pántoch 18, 831 06 Bratislava, SK;
 Dátum ukončenia platnosti licenčnej zmluvy: 04.10.2001
 (580) 07.04.2003

Dátum ukončenia platnosti licenčnej zmluvy: 04.10.2001
 (580) 07.04.2003

(111) 186302

(210) 1232-96
 (732) Karol Kabát, Hlboká 15, 917 00 Trnava, SK;
 (791) KABÁT, a. s., Na pántoch 18, 831 06 Bratislava, SK;

(111) 186303

(210) 1233-96
 (732) Karol Kabát, Hlboká 15, 917 00 Trnava, SK;
 (791) KABÁT, a. s., Na pántoch 18, 831 06 Bratislava, SK;
 Dátum ukončenia platnosti licenčnej zmluvy: 04.10.2001
 (580) 07.04.2003

Čiastočne vymazané ochranné známky

(111) **175328**
 (210) 70365
 (220) 17.07.1992
 Dátum čiastočného výmazu: 28.03.2003
 (510) Inzertná a reklamná činnosť, poskytovanie pomoci pri výkone hospodárskej činnosti.

8 (511) 35
 (580) 28.03.2003

(111) **183876**
 (210) 511-96
 (220) 21.02.1996
 Dátum čiastočného výmazu: 02.04.2003
 (511) 33 - Víno pochádzajúce z Limbachu.

8 (511) 33
 (580) 02.04.2003

(111) **193902**
 (210) 905-99
 (220) 09.04.1999
 Dátum čiastočného výmazu: 02.04.2003
 (511) 3 - Voňavky, kolínske vody, parfumsy, kozmetika; kozmetické prípravky na pleť, vlasy, mihalnice, do kúpeľa; šampóny; vlasové vodičky; toaletné prípravky; mydlá; kozmetické krémy na ošetrovanie a skrášľovanie pleti; skrášľovacie masky; líčidlá; rúže; lesky na pery; obrúsky napustené pleťovými vodami; pomády na kozme-

tické účely; kozmetické potreby; púder; kozmetické farby; dezodoranty na osobnú potrebu; čistiace mlieka na toaletné účely; kozmetické ceruzky; depilačné a epilačné prípravky; holiace prípravky; laky na nechty; odfarbovače; odlakovače; kozmetické taštičky; opaľovacie prípravky kozmetické; tampóny kozmetické; umelé mihalnice; umelé nechty; ústne vody; prípravky na čistenie zubov; éterické oleje.

14 - Bižutéria, šperky.

31 - Kvety prírodné; sušené kvety na ozdobu.

35 - Konzultačná a poradenská činnosť v oblasti obchodu, výskumu trhu, sprostredkovanie v uvedených činnostiach.

41 - Usporiadúvanie zábavných súťaží a spoločenských akcií; umelecká módná agentúra; usporadúvanie kultúrnych výstav, usporadúvanie módnych prehliadok a výberových konaní pre modeling, sprostredkovanie v uvedených činnostiach.

42 - Fotografovanie, obchodovanie s predmetmi autorských práv, spravovanie autorských práv, sprostredkovanie v uvedených činnostiach.

8 (511) 3, 14, 31, 35, 41, 42
 (580) 02.04.2003

Zaniknuté ochranné známky

(111)	(141)	(111)	(141)	(111)	(141)	(111)	(141)
90843	21.08.2002	161403	11.08.2002	173534	14.08.2002	174317	06.08.2002
95302	05.08.2002	161404	11.08.2002	173555	17.08.2002	174366	31.08.2002
98536	01.08.2002	161456	29.08.2002	173725	31.08.2002	174377	04.08.2002
98764	19.08.2002	161835	23.08.2002	173831	28.08.2002	174459	12.08.2002
99797	22.08.2002	165201	05.08.2002	173853	07.08.2002	174466	12.08.2002
99805	25.08.2002	165203	05.08.2002	173855	20.08.2002	174480	20.08.2002
107923	18.08.2002	165287	04.08.2002	173856	12.08.2002	174546	19.08.2002
111272	18.08.2002	165297	19.08.2002	173858	10.08.2002	174684	13.08.2002
113363	01.08.2002	165298	19.08.2002	173863	05.08.2002	174731	31.08.2002
117578	17.08.2002	165336	03.08.2002	173866	28.08.2002	174735	05.08.2002
151029	26.08.2002	165341	10.08.2002	173944	17.08.2002	174797	31.08.2002
151050	11.08.2002	165368	10.08.2002	173995	27.08.2002	174800	24.08.2002
155221	23.08.2002	165396	03.08.2002	174074	05.08.2002	174820	04.08.2002
155244	03.08.2002	165411	30.08.2002	174110	12.08.2002	174837	24.08.2002
155256	17.08.2002	165414	13.08.2002	174145	31.08.2002	174849	31.08.2002
155258	17.08.2002	165415	13.08.2002	174166	18.08.2002	174850	31.08.2002
155314	11.08.2002	171081	11.08.2002	174206	26.08.2002	174851	31.08.2002
155381	30.08.2002	171216	25.08.2002	174223	31.08.2002	174852	31.08.2002
155774	01.08.2002	171461	19.08.2002	174244	26.08.2002	174853	31.08.2002
161106	16.08.2002	171509	03.08.2002	174246	26.08.2002	174854	31.08.2002
161110	17.08.2002	171522	25.08.2002	174247	26.08.2002	174860	31.08.2002
161118	07.08.2002	172228	07.08.2002	174248	26.08.2002	174864	31.08.2002
161161	01.08.2002	172283	27.08.2002	174254	26.08.2002	174867	31.08.2002
161174	16.08.2002	172315	07.08.2002	174255	19.08.2002	175018	27.08.2002
161216	29.08.2002	173390	26.08.2002	174256	19.08.2002	175083	31.08.2002
161309	17.08.2002	173523	10.08.2002	174266	10.08.2002	175089	31.08.2002

(111)	(141)	(111)	(141)	(111)	(141)	(111)	(141)
175094	31.08.2002	175760	31.08.2002	176584	24.08.2002	177006	31.08.2002
175128	11.08.2002	175761	31.08.2002	176643	24.08.2002	177170	26.08.2002
175140	11.08.2002	175769	24.08.2002	176644	24.08.2002	177187	14.08.2002
175166	31.08.2002	175832	31.08.2002	176696	24.08.2002	177200	05.08.2002
175167	31.08.2002	175833	31.08.2002	176807	06.08.2002	177201	05.08.2002
175171	31.08.2002	175834	31.08.2002	176808	31.08.2002	177386	14.08.2002
175172	31.08.2002	175955	31.08.2002	176809	31.08.2002	177396	31.08.2002
175173	31.08.2002	175957	27.08.2002	176810	31.08.2002	177529	03.08.2002
175177	31.08.2002	175958	13.08.2002	176811	31.08.2002	178102	12.08.2002
175178	31.08.2002	175993	06.08.2002	176812	31.08.2002	178166	31.08.2002
175233	24.08.2002	176018	31.08.2002	176813	31.08.2002	178169	14.08.2002
175296	27.08.2002	176040	31.08.2002	176814	31.08.2002	178249	28.08.2002
175418	31.08.2002	176041	31.08.2002	176816	31.08.2002	178663	28.08.2002
175424	10.08.2002	176069	14.08.2002	176818	31.08.2002	178970	20.08.2002
175438	10.08.2002	176146	27.08.2002	176819	31.08.2002	178971	20.08.2002
175441	26.08.2002	176150	18.08.2002	176821	31.08.2002	179171	31.08.2002
175481	31.08.2002	176210	20.08.2002	176823	31.08.2002	179277	03.08.2002
175488	27.08.2002	176225	31.08.2002	176824	31.08.2002	179591	04.08.2002
175498	04.08.2002	176261	28.08.2002	176932	26.08.2002	180176	31.08.2002
175499	06.08.2002	176268	31.08.2002	176934	31.08.2002	181492	26.08.2002
175552	31.08.2002	176357	06.08.2002	176935	31.08.2002	182732	26.08.2002
175662	13.08.2002	176492	31.08.2002	176959	28.08.2002	192096	11.10.2001
175746	29.07.2002	176526	06.08.2002	176988	31.08.2002		
175759	31.08.2002	176583	24.08.2002	177003	28.08.2002		

Zastavené konania o prihláškach ochranných známok

(210)

2460-97
3626-97
1774-99
744-2001
760-2001
859-2002

Zamietnuté prihlášky ochranných známok

(210)

3759-97

Medzinárodne zapísané ochranné známky

(111) 192898

(220) 29.10.1998

(800) 797 921

Dátum medzinárodného zápisu: 21.10.2002

Platnosť pre: CZ, HU, LT, PL, RU, UA

(111) 199195

(220) 18.01.2001

(800) 797 815

Dátum medzinárodného zápisu: 25.09.2002

Platnosť pre: HU, PL

(111) 193314

(220) 21.12.1998

(800) 797 816

Dátum medzinárodného zápisu: 25.09.2002

Platnosť pre: HU, PL

(111) 199753

(220) 13.12.2001

(800) 797 252

Dátum medzinárodného zápisu: 14.08.2002

Platnosť pre: AM, AT, AZ, BG, BX, BY, CH, CN, CZ, DE, DK, EE, ES, FI, FR, GB, GE, HR, HU, IT, KZ, LT, LV, MD, NO, PL, RO, RU, SE, SI, TJ, TM, TR, UA, UZ, YU

(111) 194095

(220) 28.05.1999

(800) 784 961

Dátum medzinárodného zápisu: 17.09.2002

Platnosť pre: EE, LT, LV

(111) 200429

(220) 17.04.2002

(800) 796 285

Dátum medzinárodného zápisu: 07.10.2002

Platnosť pre: AT, CZ, HU

(111) 200741

(220) 08.10.2001

(800) 797 407

Dátum medzinárodného zápisu: 08.11.2002

Platnosť pre: AT, BX, CZ, DE, FR, HU, PL, RU, UA

(111) 200742

(220) 08.10.2001

(800) 797 410

Dátum medzinárodného zápisu: 08.11.2002

Platnosť pre: AT, BX, CZ, DE, FR, HU, PL, RU, UA

(111) 200746

(220) 22.05.2002

(800) 798 171

Dátum medzinárodného zápisu: 08.11.2002

Platnosť pre: CZ, HU, PL, AT

(111) 200747

(220) 22.05.2002

(800) 798 172

Dátum medzinárodného zápisu: 08.11.2002

Platnosť pre: CZ, HU, PL, AT

(111) 201159

(220) 12.04.2002

(800) 796 828

Dátum medzinárodného zápisu: 12.12.2002

Platnosť pre: AT, CZ, DE, FR, HR, HU, IT, LT, LV, PL, RU, SI, UA, YU

(111) 201161

(220) 07.06.2002

(800) 796 829

Dátum medzinárodného zápisu: 12.12.2002

Platnosť pre: CZ, HU, PL

(111) 201162

(220) 07.06.2002

(800) 796 835

Dátum medzinárodného zápisu: 12.12.2002

Platnosť pre: CZ, HU, PL

(111) 201167

(220) 02.07.2002

(800) 796 948

Dátum medzinárodného zápisu: 12.12.2002

Platnosť pre: BX, CZ, DE, DK, FI, FR, GB, HR, LT, NO, PL, RU, SE, UA

(111) 201437

(220) 07.10.1999

(800) 797 526

Dátum medzinárodného zápisu: 14.01.2003

Platnosť pre: AT, CZ, DE, HU

(111) 201438

(220) 07.10.1999

(800) 797 511

Dátum medzinárodného zápisu: 14.01.2003

Platnosť pre: AT, CZ, DE, HU

(111) 201782

(220) 19.08.2002

(800) 798 134

Dátum medzinárodného zápisu: 10.02.2003

Platnosť pre: CZ, HU

(111) 201790

(220) 04.09.2002

(800) 798 139

Dátum medzinárodného zápisu: 10.02.2003

Platnosť pre: CZ, HU, PL

(111) 201791

(220) 04.09.2002

(800) 798 138

Dátum medzinárodného zápisu: 10.02.2003

Platnosť pre: CZ, HU, PL

(111) 201792

(220) 04.09.2002

(800) 798 137

Dátum medzinárodného zápisu: 10.02.2003

Platnosť pre: CZ, HU, PL

Zmeny v zozname tovarov a služieb

- (111) 200249
 (210) 1681-2001
8 (511) 5
 (511) 5 - Farmaceutické prípravky a substancie, liečivá,
 vakcíny a séra s výnimkou hormonálnej náhrad-
 nej terapie.
 (580) 27.03.2003
-

Opravy mien

- (111) 162818
 (210) 47882
 (732) Glacier Garlock Bearings, Inc., 1209 Orange
 Street, Wilmington, Delaware 19801-1120, US;
 Vestník: 12/2002 – str. 269
-

- (111) 178880
 (210) 73260
 (732) SPEDOS **s. r. o.**, Hranická 771, 75701 Valašské
 Meziříčí, CZ;
 Vestník: 2/2003 – str. 270
-

- (111) 162819
 (210) 47883
 (732) Glacier Garlock Bearings, Inc., 1209 Orange
 Street, Wilmington, Delaware 19801-1120, US;
 Vestník: 12/2002 – str. 269
-

- (111) 197053
 (210) 1878-2000
 (732) **Pittway** Corporation - A Delaware Corporation,
 165 Eileen Way, Syosset, NY 11791, US;
 Vestník: 5/2003 – str. 271
-

- (111) 176016
 (210) 65223
 (732) **ISS A/S, Bredgade 30**, DK – 1260 Copenhagen
 K, DK;
 Vestník: 4/2002 - str. 243
-

Opravy adries

- (111) 200785
 (210) 2250-2001
 (732) PKY, a. s., Horné Rakovce 1378/15, 039 01
 Turčianske Teplice, SK;
 Vestník: 2/2003 – str. 192
-

- (111) 200786
 (210) 2251-2001
 (732) PKY, a. s., Horné Rakovce 1378/15, 039 01
 Turčianske Teplice, SK;
 Vestník: 2/2003 – str. 192
-

Opravy zoznamu zatriedených tovarov a/alebo služieb

- (111) 201911
 (210) 3615-2001
 (511) 9 - ...káble do reproduktorov, stereokáble; **ne-
 nahrané, prázdne videokazetové pásky**; nena-
 hrané, prázdne DVD disky,...(caller ID boxes)...
 Vestník: 11/2002 – str. 178
-

- (111) 201912
 (210) 3616-2001
 (511) 9 - ...káble do reproduktorov, stereokáble; **ne-
 nahrané, prázdne videokazetové pásky**; nena-
 hrané, prázdne DVD disky,...(caller ID boxes)...
 Vestník: 11/2002 – str. 179
-

ČASŤ

ÚRADNÉ OZNAMY

Oznam

Úrad priemyselného vlastníctva Slovenskej republiky oznamuje verejnosti, že na mesiac júl pripravuje vydanie odbornej periodickej publikácie Zbierka vybraných rozhodnutí ÚPV SR, ktorú bude možné zakúpiť priamo na úrade, alebo objednať na adrese:

Úrad priemyselného vlastníctva SR
Odbor patentových fondov a informácií
Jána Švermu 43
974 04 Banská Bystrica

tel.:048 / 43 00 252, 43 00 124
e-mail: objednavky@indprop.gov.sk
url: www.upv.sk

Cieľom publikácie je oboznámiť verejnosť s aktuálnou rozhodovacou praxou úradu vo veciach priemyselno-právnej ochrany formou zverejnenia právoplatných rozhodnutí v minimálne pozmenenej forme.