

VESTNÍK

ÚRADU PRIEMYSELNÉHO VLASTNÍCTVA
SLOVENSKEJ REPUBLIKY

Banská Bystrica 2. máj 2003

5

OBSAH

Zverejnené patentové prihlášky.....	10
Udelené patenty.....	55
Zverejnené žiadosti o udelenie dodatkového ochranného osvedčenia.....	70
Zapísané úžitkové vzory.....	74
Zapísané dizajny.....	84
Zverejnené prihlášky ochranných známk 116	
Zapísané ochranné známky bez zmeny	195
Zapísané ochranné známky so zmenou	220
Obnovené ochranné známky	227
Prevody ochranných známk	266
Zmeny v údajoch o majiteľoch ochranných známk.....	274
Zmeny dispozičných práv na ochranné známky (ukončenie zálohov)	280
Označenia pôvodu	295
Úradné oznamy	299

INHALT

Veröffentlichung der Patentanmeldungen.....	10
Erteilte Patente	55
Veröffentlichte Zertifiktsanmeldungen	70
Eingetragene Gebrauchsmuster	74
Eingetragene Designs.....	84
Veröffentliche Markenmeldung.....	116
Registrierte Warenzeichen mit Änderung	195
Registrierte Warenzeichen ohne Änderung	220
Erheuerte Warenzeichen.....	227
Warenzeichenübertragungen	266
Änderungen im Angaben von den Warenzeicheninhabers.....	274
Aenderung von Verfüegungsrechten an der Marke (Aufhebung des Pfandrechts).....	280
Ursprungsbezeichnung	295
Amtliche Mitteilungen	299

CONTENTS

Publication of Patent Applications	10
Granted Patents	55
Published applications for the grant of a certificate.....	70
Registered Utility Models	74
Registered Designs.....	84
Published Trademark Applications	116
Registered Trademarks without Modification	195
Registered Trademarks with Modification	220
Renewal Trademarks.....	227
Transfers of Trademarks	266
Modification of data of Trademark holders.....	274
Change of disposal rights regarding trademarks (cancellation of pledge).....	280
Appelation of Origin	295
Official Announcements.....	299

**Dvojpísmenové kódové označenia krajín a medzinárodných organizácií
(Štandard WIPO ST. 3)**

AD	Andorra	DO	Dominikánska republika	JM	Jamajka
AE	Spojené arabské emiráty	DZ	Alžírsko	JO	Jordánsko
AF	Afganistan			JP	Japonsko
AG	Antígua a Barbuda	EA	Euroázijská patentová organizácia (EAPO)	KE	Keňa
AI	Anguilla	EC	Ekvádor	KG	Kirgizsko
AL	Albánsko	EE	Estónsko	KH	Kambodža
AM	Arménsko	EG	Egypt	KI	Kiribati
AN	Holandské Antily	EH	Západná Sahara	KM	Komory
AO	Angola	EM	Úrad pre harmonizáciu na vnútornom trhu (OHIM)	KN	Svätý Krištof a Nevis
AP	Africká regionálna organizácia priemyselného vlastníctva (ARIPO)	EP	Európsky patentový úrad	KP	Kórejská ľudovodemokratická republika
AR	Argentína	ER	Eritrea	KR	Kórejská republika
AT	Rakúsko	ES	Španielsko	KW	Kuvajt
AU	Austrália	ET	Etiópia	KY	Kajmanie ostrovy
AW	Aruba			KZ	Kazachstan
AZ	Azerbajdžan	FI	Fínsko	LA	Laos
		FJ	Fidži	LB	Libanon
BA	Bosna a Hercegovina	FK	Falklandy	LC	Svätá Lucia
BB	Barbados	FO	Faerské ostrovy	LI	Lichtenštajnsko
BD	Bangladéš	FR	Francúzsko	LK	Srí Lanka
BE	Belgicko			LR	Libéria
BF	Burkina Faso	GA	Gabun	LS	Lesotho
BG	Bulharsko	GB	Veľká Británia	LT	Litva
BH	Bahrain	GC	Patentový úrad Rady pre spoluprácu arabských štátov v Golfskom zálive (GCC)	LU	Luxembursko
BI	Burundi	GD	Grenada	LV	Lotyšsko
BJ	Benin	GE	Gruzínsko	LY	Líbya
BM	Bermudy	GH	Ghana	MA	Maroko
BN	Brunej	GI	Gibraltár	MC	Monako
BO	Bolívia	GL	Grónsko	MD	Moldavsko
BR	Brazília	GM	Gambia	MG	Madagaskar
BS	Bahamy	GN	Guinea	MK	Macedónsko
BT	Bhutan	GQ	Rovňková Guinea	ML	Mali
BV	Buvetov ostrov	GR	Grécko	MM	Myanmar
BW	Botswana	GS	Južná Georgia a Južné Sendvičové ostrovy	MN	Mongolsko
BX	Benelux	GT	Guatemala	MO	Macao
BY	Bielorusko	GW	Guinea-Bissau	MP	Severné Mariány
BZ	Belize	GY	Guyana	MR	Mauritánia
		HK	Hongkong	MS	Montserrat
CA	Kanada	HN	Honduras	MT	Malta
CD	Konžská demokratická republika	HR	Chorvátsko	MU	Maurícius
CF	Stredoafrická republika	HT	Haiti	MV	Maledivy
CG	Kongo	HU	Maďarsko	MW	Malawi
CH	Švajčiarsko			MX	Mexiko
CI	Pobrežie Slonoviny	IB	Medzinárodný úrad Svetovej organizácie duševného vlastníctva (WIPO)	MY	Malajzia
CK	Cookove ostrovy			MZ	Mozambik
CL	Chile	ID	Indonézia	NA	Namíbia
CM	Kamerun	IE	Írsko	NE	Niger
CN	Čína	IL	Izrael	NG	Nigéria
CO	Kolumbia	IN	India	NI	Nikaragua
CR	Kostarika	IQ	Irak	NL	Holandsko
CU	Kuba	IR	Irán	NO	Nórsko
CV	Kapverdy	IS	Island	NP	Nepál
CY	Cyprus	IT	Taliansko	NR	Nauru
CZ	Česká republika			NZ	Nový Zéland
				OA	Africká organizácia duševného vlastníctva (OAPI)
DE	Nemecko			OM	Omán
DJ	Džibutsko				
DK	Dánsko				
DM	Dominika				

PA	Panama	YE	Jemen
PE	Peru	YU	Juhoslávia
PG	Papua-Nová Guinea		
PH	Filipíny	ZA	Juhoafrická republika
PK	Pakistan	ZM	Zambia
PL	Poľsko	ZW	Zimbabwe
PT	Portugalsko		
PW	Palau		
PY	Paraguaj		
QA	Katar		
RO	Rumunsko		
RU	Rusko		
RW	Rwanda		
SA	Saudská Arábia		
SB	Šalamúnové ostrovy		
SC	Seychely		
SD	Sudán		
SE	Švédsko		
SG	Singapur		
SH	Svätá Helena		
SI	Slovinsko		
SK	Slovensko		
SL	Sierra Leone		
SM	San Marino		
SN	Senegal		
SO	Somálsko		
SR	Surinam		
ST	Svätý Tomáš a Princov ostrov		
SV	Salvádor		
SY	Sýria		
SZ	Svazijsko		
TC	Turks a Caicos		
TD	Čad		
TG	Togo		
TH	Thajsko		
TJ	Tadžikistan		
TM	Turkménsko		
TN	Tunisko		
TO	Tonga		
TP	Východný Timor		
TR	Turecko		
TT	Trinidad a Tobago		
TV	Tuvalu		
TW	Taiwan		
TZ	Tanzánia		
UA	Ukrajina		
UG	Uganda		
US	Spojené štáty americké		
UY	Uruguaj		
UZ	Uzbekistan		
VA	Vatikán		
VC	Svätý Vincent a Grenadiny		
VE	Venezuela		
VG	Britské Panenské ostrovy		
VN	Vietnam		
VU	Vanuatu		
WO	Svetová organizácia duševného vlastníctva (WIPO)		
WS	Samoa		

ČASŤ

PATENTY

Kódy na označovanie jednotlivých druhov dokumentov (Štandard WIPO ST. 16)

A3	Zverejnené patentové prihlášky podľa zákona č. 435/2001 Z. z. o patentoch, dodatkových ochranných osvedčeniach a o zmene a doplnení niektorých zákonov	B6	Udelené patenty podľa zákona č. 435/2001 Z. z. o patentoch, dodatkových ochranných osvedčeniach a o zmene a doplnení niektorých zákonov
-----------	---	-----------	--

Číselné kódy na označovanie bibliografických údajov (Štandard WIPO ST. 9)

(11)	Číslo dokumentu	(62)	Číslo pôvodnej prihlášky v prípade vylúčenej prihlášky
(21)	Číslo prihlášky	(71)	Meno (názov) prihlasovateľa (-ov)
(22)	Dátum podania prihlášky	(72)	Meno pôvodcu (-ov)
(24)	Dátum nadobudnutia účinkov patentu	(73)	Meno (názov) majiteľa (-ov)
(31)	Číslo prioritnej prihlášky	(74)	Meno (názov) zástupcu (-ov)
(32)	Dátum podania prioritnej prihlášky	(86)	Číslo podania medzinárodnej prihlášky podľa PCT
(33)	Krajina alebo regionálna organizácia priority	(87)	Číslo zverejnenia medzinárodnej prihlášky podľa PCT
(40)	Dátum zverejnenia prihlášky		
(47)	Dátum sprístupnenia patentu verejnosti		
(51)	Medzinárodné patentové triedenie		
(54)	Názov		
(57)	Anotácia		

Poznámka:

Číslo uvádzané pred kódom **(51)** znamená verziu Medzinárodného patentového triedenia.

Kódy na označovanie záhlaví oznámení publikovaných vo Vestníku ÚPV SR (Štandard WIPO ST. 17)

BA9A	Zverejnené patentové prihlášky	FG4A	Udelené patenty
FA9A	Zastavené konania o patentových prihláškach na žiadosť prihlasovateľa	MA4A	Zaniknuté patenty vzdaním sa
FB9A	Zastavené konania o patentových prihláškach	MA4F	Zaniknuté autorské osvedčenia vzdaním sa
FC9A	Zamietnuté patentové prihlášky	MC4A	Zrušené patenty
FD9A	Zastavené konania pre nezaplatenie poplatku	MC4F	Zrušené autorské osvedčenia
PC9A	Prevody a prechody práv na patentové prihlášky	MG4A	Čiastočne zrušené patenty
PD9A	Zmeny dispozičných práv na patentových prihláškach (zálohy)	MG4F	Čiastočne zrušené autorské osvedčenia
QA9A	Ponuky licencií	MK4A	Zaniknuté patenty uplynutím doby platnosti
		MK4F	Zaniknuté autorské osvedčenia uplynutím doby platnosti
		MM4A	Zaniknuté patenty pre nezaplatenie udržiavacích poplatkov
		MM4F	Zaniknuté autorské osvedčenia pre nezaplatenie udržiavacích poplatkov
		PA4A	Zmeny autorských osvedčení na patenty
		PC4A	Prevody a prechody práv na patenty
		PC4F	Prevody a prechody práv na autorské osvedčenia
		PD4A	Zmeny dispozičných práv na patenty (zálohy)
		PD4F	Zmeny dispozičných práv na autorské osvedčenia (zálohy)
		QA4A	Ponuky licencií
		QB4F	Licenčné zmluvy registrované alebo udelené na autorské osvedčenia
		QB4A	Licenčné zmluvy registrované alebo udelené na patenty
		QC4A	Ukončenie platnosti licenčných zmlúv na patenty
		QC4F	Ukončenie platnosti licenčných zmlúv na autorské osvedčenia
		SB4A	Zapísané patenty do registra po odtajnení
		SB4F	Zapísané autorské osvedčenia do registra po odtajnení

Opravy a zmeny

Opravy v patentových prihláškach

HA9A	Opravy mien pôvodcov
HB9A	Opravy mien
HC9A	Zmeny mien
HD9A	Opravy adries
HE9A	Zmeny adries
HF9A	Opravy dátumov
HG9A	Opravy zatriedenia podľa MPT
HH9A	Opravy chýb alebo zmeny všeobecne
HK9A	Opravy tlačových chýb vo Vestníku ÚPV SR

Opravy v udelených ochranných dokumentoch

TA4A	Opravy mien pôvodcov
TB4A	Opravy mien
TC4A	Zmeny mien
TD4A	Opravy adries
TE4A	Zmeny adries
TF4A	Opravy dátumov
TG4A	Opravy zatriedenia podľa MPT
TH4A	Opravy chýb alebo zmeny všeobecne
TK4A	Opravy tlačových chýb vo Vestníku ÚPV SR

TA4F	Opravy mien pôvodcov
TB4F	Opravy mien
TC4F	Zmeny mien
TD4F	Opravy adries
TE4F	Zmeny adries
TF4F	Opravy dátumov
TG4F	Opravy zatriedenia podľa MPT
TH4F	Opravy chýb alebo zmeny všeobecne
TK4F	Opravy tlačových chýb vo Vestníku ÚPV SR

BA9A**Zverejnené patentové prihlášky**

(21)	(51)	(21)	(51)	(21)	(51)
787-2001	F02B 53/00	1245-2002	C07D 205/04	1669-2002	A23D 7/00
970-2001	F02B 53/00	1254-2002	A61K 9/00	1670-2002	C07D 213/61
1048-2001	B61F 15/00	1257-2002	A61K 9/113	1672-2002	C12Q 1/42
1106-2001	B64C 3/00	1274-2002	C07C 51/215	1678-2002	B01D 9/00
1263-2001	B60R 25/00	1287-2002	A61K 47/48	1691-2002	C07C 41/26
1296-2001	F02B 53/02	1290-2002	H01L 31/048	1700-2002	C21C 5/46
1328-2001	B62D 25/00	1294-2002	C07K 16/00	1702-2002	C07D 413/12
1329-2001	B60G 11/02	1298-2002	A61K 31/135	1703-2002	C07C 275/42
1373-2001	B60Q 1/44	1299-2002	A61K 31/42	1706-2002	A23L 1/0522
1398-2001	C22B 1/14	1323-2002	A61K 31/4985	1715-2002	C07D 417/12
1403-2001	B27N 3/06	1335-2002	C07D 211/34	1718-2002	C08K 5/40
1404-2001	G01B 21/04	1337-2002	D06C 11/00	1724-2002	C09D 15/00
1413-2001	A62C 19/00	1353-2002	B05C 3/10	1725-2002	C07C 275/34
1436-2001	C12P 37/00	1370-2002	A01N 43/50	1727-2002	C07C 213/06
1442-2001	F16H 57/00	1389-2002	C07K 16/28	1730-2002	C07C 69/00
1484-2001	C07H 17/075	1390-2002	A61K 31/661	1731-2002	G09F 3/00
1485-2001	A01B 59/06	1391-2002	A61K 31/661	1735-2002	G06F 1/16
1508-2001	C07D 309/22	1397-2002	C07D 231/20	1752-2002	C07C 41/28
1525-2001	F28D 9/04	1426-2002	C07D 401/06	1756-2002	C07D 209/20
1530-2001	B65D 88/00	1427-2002	C07D 209/34	1757-2002	C09D 157/12
1557-2001	A61K 38/00	1430-2002	A61K 31/505	1758-2002	C11B 7/00
1588-2001	C05D 5/00	1432-2002	C07D 305/14	1759-2002	A61K 31/55
11-2002	A61K 31/00	1461-2002	A61K 31/00	1762-2002	A61K 31/00
48-2002	C07D 209/00	1464-2002	A61K 31/00	1763-2002	C07D 487/04
52-2002	C07D 239/16	1480-2002	A61K 31/44	1767-2002	B02C 13/18
64-2002	C07C 11/06	1482-2002	A61K 47/48	1769-2002	A62C 3/02
180-2002	C07D 277/46	1505-2002	C07D 417/12	1771-2002	C07D 213/74
322-2002	F24D 3/14	1507-2002	B67D 1/08	1775-2002	A01N 47/36
398-2002	C07D 403/06	1508-2002	C07D 213/89	1781-2002	A61K 9/00
474-2002	C07H 19/167	1509-2002	C07D 213/74	1782-2002	C07D 495/04
512-2002	G08B 25/00	1515-2002	C07C 215/54	1800-2002	A23D 7/00
555-2002	C07K 14/575	1526-2002	A61K 38/10	1805-2002	C07D 413/12
674-2002	C07D 207/335	1528-2002	C07D 207/16	1814-2002	A47K 10/42
697-2002	C09D 123/00	1532-2002	C21B 13/14	1819-2002	C21B 13/00
733-2002	A61K 31/00	1550-2002	C10L 1/14	1822-2002	B65D 51/16
744-2002	H01L 21/265	1551-2002	A01N 47/20	1826-2002	A23D 7/00
809-2002	C07J 53/00	1556-2002	A61K 39/00	1828-2002	F02B 75/06
823-2002	A61F 2/30	1568-2002	C21B 5/00	1851-2002	B65D 47/30
831-2002	A61K 9/14	1580-2002	C07D 209/00	1856-2002	C08J 9/00
853-2002	C07C 215/50	1598-2002	A61K 9/10	1858-2002	G01N 33/68
879-2002	C07D 471/04	1601-2002	C07D 515/22	18-2003	B27K 3/50
884-2002	C07D 401/06	1603-2002	B61F 5/52	34-2003	C09J 161/06
885-2002	C07D 401/02	1615-2002	C07D 211/58	35-2003	C07D 319/06
904-2002	A61K 31/00	1617-2002	H05F 3/02	50-2003	C07D 487/04
976-2002	C07D 251/10	1627-2002	C22C 19/07	51-2003	C07D 417/14
984-2002	A61K 31/565	1628-2002	C08G 18/08	68-2003	C07D 493/04
985-2002	A61K 31/726	1630-2002	B65D 51/24	84-2003	A23L 1/30
989-2002	C08F 210/16	1631-2002	C07C 311/05	106-2003	C07D 307/88
999-2002	C07K 14/705	1632-2002	C07C 311/05	109-2003	C07D 401/14
1041-2002	A61K 39/39	1633-2002	C07C 303/44	130-2003	C07D 513/04
1082-2002	A01N 43/40	1642-2002	B29C 65/78		
1085-2002	C07D 213/82	1655-2002	A61K 9/107		
1190-2002	A61K 31/00	1656-2002	A61K 31/277		
1208-2002	A61K 39/395	1664-2002	C25C 3/08		
1242-2002	C21C 5/00	1666-2002	F16L 37/56		

Trieda A

- 7 (51) A01B 59/06, 59/04, 63/02, 63/10, 63/102**
(21) 1485-2001
 (22) 17.10.2001
 (71) Chovanec Pavel, Ing., Slatinské Lazy, SK;
 (72) Chovanec Pavel, Ing., Slatinské Lazy, SK;
(54) Upínacie zariadenie pre poľnohospodársku inú techniku
 (57) Upínacie zariadenie je zhotovené tak, že medzi zadnou časťou upínacej čeľuste (6) a vodiacim domčekom (9) je na zaisťovacom čape (7) nasunutá tlačná pružina (8), pričom na koncovej časti zaisťovacieho čapu (7) je upevnené upínacie lano (11), ktoré je spojené s ovládacou pákou (22) cez úplné napínacie lano (13). Zaisťovací čap (7) je ovládaný elektricky alebo hydraulicky, alebo pneumaticky.

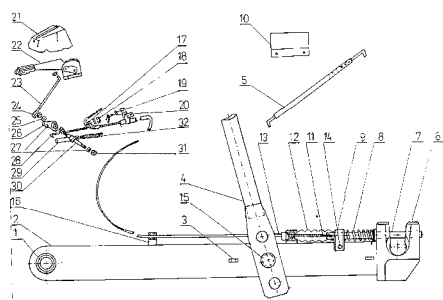

- 7 (51) A01N 43/40, 43/72, 43/80, 43/90, 43/653, 25/32 // (A01N 43/40, 57:20, 47:36, 47:06, 43:90, 43:824, 43:707, 43:70, 43:54, 43:50, 43:10, 37:40, 37:22, 33:18)**
(21) 1082-2002
 (22) 23.01.2001
 (31) 139/00, 1150/00
 (32) 25.01.2000, 09.06.2000
 (33) CH, CH
 (71) SYNGENTA PARTICIPATIONS AG, Basel, CH;
 (72) Rüegg Willy T., Gifp-Oberfrick, CH;
 (74) Čechvalová Dagmar, Bratislava, SK;
 (86) PCT/EP01/00720
 (87) WO01/54501
(54) Herbicídna kompozícia a jej použitie na kontrolu buriny
 (57) Opisujú sa herbicídne kompozície, ktoré okrem inertných prísad obsahujú a) zlúčeninu vzorca (I), kde substituenty sú definované v nároku 1. a b) synergicky účinné množstvo jednej alebo viacerých zlúčenín vzorca (2.1) až (2.51). Uvedená kompozícia môže obsahovať protilátku (safener). Takáto kompozícia chráni užitočné rastliny, ale nechráni burinu, proti fytotoxickému pôsobeniu herbicídu.

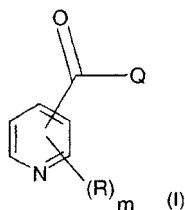

- 7 (51) A01N 43/50 // (A01N 43/50, 39:04)**
(21) 1370-2002
 (22) 23.03.2001
 (31) 60/192 293
 (32) 27.03.2000
 (33) US
 (71) BASF AKTIENGESELLSCHAFT, Ludwigshafen, DE;
 (72) Jones Steven Marke, Brooklyn, NSW, AU;
 (74) Žovicová Viera, Mgr., Bratislava, SK;
 (86) PCT/EP01/03321
 (87) WO01/72127
(54) Synergické herbicídne metódy a kompozície
 (57) Opisuje sa spôsob synergického širokospektrálneho ničenia burín, ktorý zahŕňa aplikovanie na buriny alebo ich miesto výskytu synergicky účinného množstva kombinácie imidazolinového herbicídu plus MCPA. Okrem toho sú opísané synergické kompozície obsahujúce imidazolinový herbicíd plus MCPA.

- 7 (51) A01N 47/20, 43/54, 43/40, 37/50, 37/36**
(21) 1551-2002
 (22) 30.04.2001
 (31) 100 21 190.9
 (32) 03.05.2000
 (33) DE
 (71) BASF AKTIENGESELLSCHAFT, Ludwigshafen, DE;
 (72) Köhle Harald, Bobenheim, DE; Conrath Uwe, Kaiserslautern, DE; Seehaus Kai, Landau, DE;
 (74) Žovicová Viera, Mgr., Bratislava, SK;
 (86) PCT/EP01/04889
 (87) WO01/82701
(54) Spôsob indukcie rezistencie rastlín voči vírusom
 (57) Opísaný je spôsob indukcie rezistencie rastlín voči vírusom, ktorý je charakterizovaný tým, že rastliny, pôda alebo semená sa ošetrí a účinným množstvom zlúčeniny, ktorá sa absorbuje v rastlinách alebo semenách, pričom touto je zlúčenina vzorca (I), v ktorom: X znamená halogén, C₁-C₄-alkylovú skupinu alebo trifluórmetyllovú skupinu; m znamená 0 alebo 1; Q predstavuje C(=CH-CH₃)-COOCH₃, C(=CH-OCH₃)-COOCH₃, C(=N-OCH₃)-CONHCH₃, C(=N-OCH₃)-COOCH₃ alebo N(OCH₃)-COOCH₃; A znamená -O-B, -CH₂O-B, -OCH₂-B, -CH=CH-B, C≡C-B, -CH₂O-NC(R¹)-B alebo -CH₂O-N=C(R¹)-C(R²)=N-OR³, pričom B predstavuje prípadne substituovanú fenylovú skupinu, naftyllovú skupinu, 5-člennú alebo 6-člennú hetarylovú skupinu alebo 5-člennú alebo 6-člennú heterocyklickú skupinu, obsahujúcu jeden až tri atómy dusíka a/alebo jeden atóm kyslíka alebo síry, alebo jeden alebo dva atómy kyslíka a/alebo atómy síry, R¹ znamená vodík, kyanoskupinu, alkylovú skupinu, halogénalkylovú skupinu, cykloalkylovú skupinu, alkoxykupinu; R² predstavuje prípadne substituovanú fenylovú skupinu, fenylkarbonylovú skupinu, fenylsulfonylovú skupinu, 5- alebo 6-člennú hetarylovú skupinu, 5- alebo 6-člennú hetarylsulfonylovú skupinu. Kompletný význam substituentov je uvedený v opise.

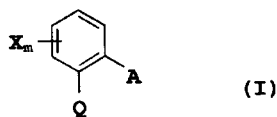

7 (51) A01N 47/36, 25/30

(21) 1775-2002

(22) 06.06.2001

(31) 100 29 169.4

(32) 19.06.2000

(33) DE

(71) BAYER CROPSCIENCE GmbH, Frankfurt, DE;

(72) Würtz Jochen, Bingen am Rhein, DE; Kocur Jean, Hofheim, DE; Krause Hans-Peter, Hofheim, DE; Martinez de Una Julio, Liederbach, DE; Haase Detlev, Frankfurt, DE; Bickers Udo, Wietmarschen, DE; Schnabel Gerhard, Elsenfeld, DE;

(74) Hörmannová Zuzana, Ing., Bratislava, SK;

(86) PCT/EP01/06417

(87) WO01/97615

(54) **Herbicídny prostriedok a spôsob ničenia škodlivých rastlín**

(57) Opisuje sa prostriedok na ochranu rastlín s obsahom sulfonylmočovín všeobecného vzorca (I) a/alebo jeho soli, v ktorom majú substituenty významy uvedené v opisnej časti, a špeciálnych tenzidov, ktoré sú obzvlášť vhodné na použitie proti škodlivým rastlinám v kultúrach úžitkových rastlín.

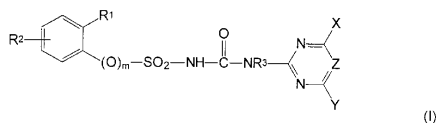

7 (51) A23D 7/00, 9/00

(21) 1669-2002

(22) 25.04.2001

(31) 00201883.6

(32) 26.05.2000

(33) EP

(71) Unilever NV, Al Rotterdam, NL;

(72) Agterof Wim, Vlaardingen, NL; Bakker Marinus Adriaan E., Vlaardingen, NL; Vreeker Robert, Vlaardingen, NL;

(74) Majlingová Marta, Ing., Bratislava, SK;

(86) PCT/EP01/04672

(87) WO01/91570

(54) **Emulzia voda v oleji a spôsob jej prípravy**

(57) Emulzia pozostáva z 50 až 85 % hmotnostných spojitej tukovej fázy, vztiahnuté na celkovú hmotnosť výrobku a z dispergovanej vodnej fázy, obsahujúcej gélotvornú látku a emulgátorový systém, ktorý obsahuje stabilizujúci emulgátor a destabilizujúci emulgátor. Uvedená vodná fáza je prítomná vo forme siete flokulovaných vodných kvapôčok.

7 (51) A23D 7/00, A23L 1/22, 1/27, A23P 1/08

(21) 1800-2002

(22) 12.06.2001

(31) 00305234.7

(32) 20.07.2000

(33) EP

(71) Unilever NV, Al Rotterdam, NL;

(72) Cornelissen Johannes Mattheus, Crawley, West Sussex, GB; Van Den Enden Peter, Vlaardingen, NL; Van Oosten Cornelis Willem, Vlaardingen, NL;

(74) Majlingová Marta, Ing., Bratislava, SK;

(86) PCT/EP01/06638

(87) WO01/97625

(54) **Rozstrekovateľná emulzia na zvýšenie hnednutia potravín, jej použitie a nádoba na kvapalinu s jej obsahom**

(57) Rozstrekovateľná zmes na zvýšenie hnednutia potravín, ktorá po aplikovaní na potraviny dodáva povrchu substrátu, na ktorý sa aplikuje, hnednúcí a voliteľne aj dochucovací účinok. Tento účinok sa dosahuje emulziou oleja vo vode zahŕňajúcou prostriedok na hnednutie a emulgátor.

7 (51) A23D 7/00, A23L 1/0534

(21) 1826-2002

(22) 14.06.2001

(31) 00305381.6

(32) 26.06.2000

(33) EP

(71) Unilever NV, Al Rotterdam, NL;

(72) Coote Elisabeth, Fife, Scotland, GB; Farrer Donald Bernard, Sharnbrook, Bedford, GB; Finlayson Roger Morley, Vlaardingen, NL; Foster Timothy John, Sharnbrook, Bedford, GB; Russell Alison Louise, Sharnbrook, Bedford, GB;

(74) Majlingová Marta, Ing., Bratislava, SK;

(86) PCT/EP01/06757

(87) WO02/00030

(54) **Liateľná alebo pastovitá zmes, jej použitie, spôsob prípravy emulzie oleja vo vode a rozstierateľná emulzia**

(57) Liateľná alebo pastovitá zmes v podstate bez vody obsahuje voliteľne 0 až 100 dielov hmotn. tu ku alebo tukovej zmesi, 0,01 až 25 dielov hmotn. emulzifikátora, 0,5 až 50 dielov hmotn. studeného hydratačného viskozifikačného činidla a voliteľne 0 až 20 dielov hmotn. proteínu a je vhodná na prípravu emulzie oleja vo vode.

7 (51) A23L 1/0522, A23P 1/06, C08B 30/14

(21) 1706-2002

(22) 21.05.2001

(31) 00111793.6

(32) 05.06.2000

(33) EP

(71) SOCIÉTÉ DES PRODUITS NESTLÉ S.A., Vevey, CH;

(72) Mooser Oswald, Winterthur, CH;

(74) Majlingová Marta, Ing., Bratislava, SK;

(86) PCT/IB01/00881

(87) WO01/93693

(54) **Prípravok na zahusťovanie potravín, spôsob jeho výroby a spôsob zlepšenia rozpustnosti amyázového výrobku**

(57) Opísaný je prípravok na zahusťovanie potravín pozostávajúci z amyázového výrobku v práško-

vej forme, ktorý je potiahnutý alkalickým stearamom alebo stearanom alkalických zemín, pričom podiel uvedeného stearanu je najviac 2,0 % hmotn. prípravku.

7 (51) A23L 1/30, 1/275

(21) 84-2003

(22) 23.07.2001

(31) PV 2000-2950

(32) 10.08.2000

(33) CZ

(71) Sardaryan Eduard, Pardubice, CZ;

(72) Sardaryan Eduard, Pardubice, CZ;

(74) ROTT, RŮŽIČKA & GUTTMANN, v. o. s., Bratislava, SK;

(86) PCT/CZ01/00039

(87) WO02/11563

(54) Prostriedok na profylaxiu a liečbu rakoviny

(57) Opísaný je prostriedok na báze produktu biosyn-
tény produkčným mikroorganizmom *Penicillium*
oxalicum var. *Armeniaca* CCM 8242, tvorený
červeným farbivom, ktorý je možné použiť na
výrobu potravin alebo farmaceutických pro-
striedkov s profylaktickým a terapeutickým pro-
tinádorovým účinkom.

7 (51) A47K 10/42

(21) 1814-2002

(22) 17.04.2002

(31) 01/05809

(32) 30.04.2001

(33) FR

(71) GEORGIA-PACIFIC FRANCE, Kunheim, FR;

(72) Guillemette Philippe, Caen, FR; Joulin Olivier,
Boulogne Billancourt, FR; Neveu Jean-Louis,
Colmar, FR;

(74) Čechvalová Dagmar, Bratislava, SK;

(86) PCT/FR02/01313

(87) WO02/087403

(54) Dávkovač papierových výrobkov

(57) Je opísaný dávkovač (1) papierových výrobkov,
najmä navzájom prekladaných stolových obrú-
skov, ktorý má schránku uzavretú prednou ste-
nou (7) tvoriacou predný povrch a vybavenú vý-
dajným otvorom (71) na výdaj výrobkov so
spodným okrajom (73). Tento dávkovač (1) má
najmenej časť okraja výdajného otvoru (71) pre-
dĺženú o stenový prvok (74), ktorý vyčnieva von
z roviny prednej steny (7). Pri tomto usporiadaní
spôčíva predný okraj papierového výrobku na
stenovom prvku (74) a dá sa ľahšie uchopiť.

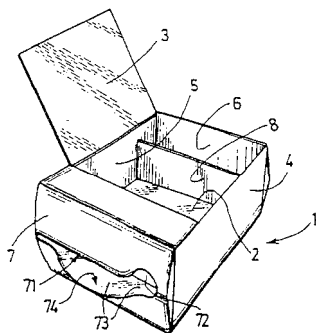

7 (51) A61F 2/30

(21) 823-2002

(22) 14.12.2000

(31) PA 1999 01811

(32) 17.12.1999

(33) DK

(71) CARTIFICIAL A/S, Medico Chemical Lab.
ApS, Symbion, Kobenhavn, DK;

(72) Pedersen Walther Batsberg, Kobenhavn, DK;
Steenstrup Frederik Resen, Kobenhavn, DK;
Olsen Ole Ingemann, Charlottenlund, DK; Ja-
kobsen Lene Diness, Kobenhavn, DK; Vraa Erik,
Kobenhavn, DK; Lauritzen Jes Bruun, Farum,
DK; Bechgaard Klaus, Kobenhavn, DK;

(74) Bušová Eva, JUDr., Bratislava, SK;

(86) PCT/DK00/00697

(87) WO01/45595

(54) Protetický prostriedok

(57) Protetický prostriedok na inzerciu do dutiny kĺbu
obratlovca sa skladá z biologicky kompatibilného
materiálu tvoreného aspoň prvou a druhou poly-
mérnou zložkou, kde dĺžka reťazca prvej poly-
mérnej zložky je väčšia ako dĺžka reťazca druhej
polymérnej zložky a kde polymérnymi zložkami
sú konkrétne polyetylén, polypropylén a/alebo
polyvinylpyrrolidón. Prostriedok môže byť vyro-
bený s kanálom (38) alebo štrbinou (32), ktorá
zapadne do kĺbu a fixuje prostriedok na intraarti-
kulárne zložky. Intraartikulárny prostriedok na
zavedenie do kĺbu zahŕňa prichytenie na intraar-
tikulárnu zložku a tým fixáciu prostriedku v du-
tine kĺbu spôsobom, ktorý je neinvazívny s ohľa-
dom na chrupku a kosť prítomnú v dutine kĺbu
(3). Opisuje sa tiež nástroj na aplikáciu pro-
striedku, ktorý obsahuje zariadenie na deforma-
vanie prostriedku na menší objem a nástroj na
uchopenie intraartikulárnej zložky, na ktorú má
byť prostriedok fixovaný.

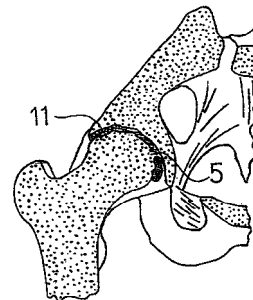

7 (51) A61K 9/00, 31/47

(21) 1781-2002

(22) 22.06.2001

(31) 60/213 420, 09/676 339

(32) 22.06.2000, 29.09.2000

(33) US, US

(71) 3M INNOVATIVE PROPERTIES COMPANY,
Saint Paul, MN, US;

(72) Hedenstrom . John C., Saint Paul, MN, US; Joz-
wiakowski Michael J., Stillwater, MN, US; Mar-
tinez Mark, Albany, CA, US; Phares Kenneth R.,
Chapel Hill, NC, US; Trofatter Kenneth F., Jr.,
Minnetonka, MN, US;

(74) ROTT, RŮŽIČKA & GUTTMANN, v. o. s.,
Bratislava, SK;

(86) PCT/US01/19979

(87) WO01/97795

- (54) Systémy a spôsoby liečby povrchu sliznice**
(57) Systém na liečbu stavu spojeného s povrchom sliznice obsahuje zlúčeninu modifikujúcu imunitnú odpoveď (IRM) vybranú z imidazochinolínových amínov, imidazopyridínových amínov, 6,7-kondenzovaných cykloalkylimidazopyridínových amínov, imidazonaftiridínových amínov, oxazolochinolínových amínov, tiazolochinolínových amínov, 1,2-premostených imidazochinolínových amínov a ich farmaceuticky prijateľné soli a aplikačné zariadenie na aplikovanie IRM zlúčeniny na povrch sliznice. Tento systém IRM zlúčeniny a aplikátor môžu byť použité na liečbu stavov spojených s povrchmi slizníc ako sú cervikálna displázia a cervikálna intraepiteliálna neoplázia.

7 (51) A61K 9/00, 9/20

- (21) 1254-2002**
 (22) 28.02.2001
 (31) 09/517 887
 (32) 03.03.2000
 (33) US
 (71) RANBAXY LABORATORIES LIMITED, New Delhi, Delhi, IN;
 (72) Talwar Naresh, New Delhi, Delhi, IN; Staniforth John N., Bath, Somerset, GB; Rampal Ashok, Amritsar, Punjab, IN; Mukherji Gour, Gurgaon, IN; Vishwanathan Badri N., Madipakkam, Chennai, IN; Khera Brij, Princeton, NJ, US;
 (74) Guniš Jaroslav, Mgr., Bratislava, SK;
 (86) PCT/IB01/00279
 (87) WO01/64183
(54) Riadený systém prísunu liečiva na orálne podávanie ciprofloxacínu raz denne
(57) Tabletová formulácia určená na orálne podávanie raz denne ľuďom kvôli riadenému uvoľňovaniu ciprofloxacínu obsahuje farmaceuticky účinné množstvo ciprofloxacínu, od asi 0,1 % do asi 8,0 % viskolyzačného prípravku a/alebo želatínačného prípravku, od asi 5,0 % do asi 15 % plynotvorného prípravku a asi 3,0 % až asi 15 % nadúvadla, kde uvedené percentá sú hmotnostné percentá kompozície.

7 (51) A61K 9/10, 47/18

- (21) 1598-2002**
 (22) 25.04.2001
 (31) 09/571 395
 (32) 15.05.2000
 (33) US
 (71) PHARMACIA ITALIA S. p. A., Milan, IT; PHARMACIA & UPJOHN COMPANY, Kalamazoo, MI, US;
 (72) Colombo Giuseppe, Seregno, Milan, IT; Martini Alessandro, Milan, IT; Fox Lloys E., Richland, MI, US;
 (74) PATENTSERVIS BRATISLAVA, a. s., Bratislava, SK;
 (86) PCT/EP01/04643
 (87) WO01/87266
(54) Farmaceutický prípravok na parenterálne podávanie so stabilizovaným pH
(57) Farmaceutický vodný suspenzný prípravok na parenterálne podávanie má v podstate stabilizované pH, obsahuje biologicky aktívnu zlúčeninu,

a má takú koncentráciu L-metionínu, ktorá je účinná na reguláciu pH.

7 (51) A61K 9/107

- (21) 1655-2002**
 (22) 23.05.2001
 (31) MI2000A001173
 (32) 26.05.2000
 (33) IT
 (71) ITALFARMACO S. p. A., Milano, IT;
 (72) Autuori Francesco, Cinisello Balsamo, IT; Bianchini Carlo, Cinisello Balsamo, IT; Bottoni Giuseppe, Cinisello Balsamo, IT; Leoni Flavio, Cinisello Balsamo, IT; Mascagni Paolo, Cinisello Balsamo, IT; Monzani Valmen, Cinisello Balsamo, IT; Piccolo Oreste, Cinisello Balsamo, IT;
 (74) Majlingová Marta, Ing., Bratislava, SK;
 (86) PCT/EP01/05949
 (87) WO01/89479

(54) Stála, biologicky zlučiteľná, dobre znášateľná mikroemulzia voda v oleji a jej použitie

- (57)** Stabilné, biologicky zlučiteľné farmaceutické prostriedky sú vo forme mikroemulzií typu voda v oleji (w/o) na riadené uvoľňovanie pri parenterálnom podávaní zložiek, ktoré sú hydrofilné alebo sú na hydrofilné upravené vhodnou derivatizáciou. Je opísaný aj spôsob prípravy uvedených mikroemulzií a ich použitie.

7 (51) A61K 9/113

- (21) 1257-2002**
 (22) 06.03.2001
 (31) 0000773-2
 (32) 08.03.2000
 (33) SE
 (71) AstraZeneca AB, Södertälje, SE;
 (72) Holmberg Christina, Södertälje, SE; Siekmann Britta, Lomma, SE;
 (74) Žovicová Viera, Mgr., Bratislava, SK;
 (86) PCT/SE01/00467
 (87) WO01/66088

(54) Nový samoemulzifikačný dávkovací systém lieku

- (57)** Farmaceutická kompozícia vhodná na orálne podávanie na liečenie bolesti a zápalu vo forme emulzného pred-konzentrátu obsahuje (i) jedno alebo viac NO-uvoľňujúceho NSAID); (ii) jedno alebo viac povrchovo aktívnych činidiel; (iii) prípadne olej alebo polopevný tuk; pričom uvedená kompozícia tvorí in situ emulziu olej-vovode po kontakte s gastrointestinálnymi kvapalinami. Kompozícia môže prípadne tiež obsahovať jeden alebo viac alkoholov s krátkym reťazcom alebo môže byť v kombinácii s inhibítorom protónovej pumpy, pričom inhibítor je entericky potiahnutý.

7 (51) A61K 9/14

- (21) 831-2002**
 (22) 14.12.2000
 (31) 60/170 685, 60/190 649
 (32) 14.12.1999, 20.03.2000
 (33) US, US

- (71) BIOGAL GYOGYSZERGYAR RT., Debrecen, HU;
 (72) Keri Vilmos, Debrecen, HU; Szabo Csaba, Debrecen, HU; Arvai Edit Nagyne, Debrecen, HU; Aronhime Judith, Rehovot, IL;
 (74) Bušová Eva, JUDr., Bratislava, SK;
 (86) PCT/US00/33867
 (87) WO01/43723
(54) Nové formy sodnej soli pravastatínu
 (57) Polymorfne formy sodnej soli pravastatínu sa selektívne získajú kryštalizáciou z nových rozpúšťadlových systémov, pričom každý rozpúšťadlový systém má protickú zložku, a reguláciou rýchlosti kryštalizácie teplotou. Sú vhodné na použitie ako aktívne látky farmaceutických dávkových foriem na redukciu úrovni sérového cholesterolu v krvnom riečisku.

7 (51) A61K 31/00

- (21) 733-2002**
 (22) 24.05.2002
 (31) 60/293 393
 (32) 24.05.2001
 (33) US
 (71) PFIZER PRODUCTS INC., Groton, CT, US;
 (72) Mylari Banavara L., Groton, CT, US;
 (74) Bezák Marián, Ing., Bratislava, SK;
(54) Spôsob liečenia poškodeného tkaniva, ktoré je výsledkom ischémie
 (57) Je popísaný spôsob liečby alebo prevencie poškodenia tkaniva cicavcov, ktoré je výsledkom ischémie.

7 (51) A61K 31/00

- (21) 1461-2002**
 (22) 10.04.2001
 (31) 60/196 742
 (32) 12.04.2000
 (33) US
 (71) NOVARTIS AG, Basel, CH;
 (72) Steele Ronald Edward, Long Valley, NJ, US;
 (74) Čechvalová Dagmar, Bratislava, SK;
 (86) PCT/EP01/04116
 (87) WO01/76574
(54) Farmaceutická kompozícia obsahujúca inhibítor aldosterónsyntázy prípadne v kombinácii s antagonistom AT₁-receptora a jej použitie
 (57) Farmaceutické prostriedky, ktoré obsahujú inhibítor aldosterónsyntázy alebo jeho farmaceuticky prijateľnú soľ, buď samotný alebo v kombinácii s antagonistom AT₁-receptora alebo antagonistom AT₁-receptora kombinovaným s diuretikom alebo, v každom prípade, ich farmaceuticky prijateľnou soľou a farmaceuticky prijateľný nosič na prevenciu, na oddialenie progresie alebo na liečenie ochorenia alebo stavu zvoleného zo skupiny zahŕňajúcej (a) hypertenziu, kongestívne srdcové zlyhanie, zlyhanie obličiek, najmä chronické zlyhanie obličiek, restenózu po perkutánnej transluminálnej angioplastike a restenózu po chirurgickom ošetrovaní pomocou koronárneho arteriálneho by-pasu; (b) aterosklerózu, inzulínovú rezistenciu a syndróm X, diabetes mellitus typu 2, obezitu, nefropatiu, zlyhanie obličiek, napr. chronické zlyhanie obličiek, hypotyreózu, prežitie po infarkte myokardu, koronárne srdcové ochorenie, hypertenziu v starobe, vrodenú dysli-

pidemickú hypertenziu, zvýšenú tvorbu kolagénu, fibrózu a remodeláciu po hypertenzii – anti-proliferatívny účinok kombinácie, všetky tieto ochorenia alebo stavy spojené s hypertenziou alebo bez hypertenzie; (c) endotelovú dysfunkciu s alebo bez hypertenzie.

7 (51) A61K 31/00

- (21) 11-2002**
 (22) 27.06.2000
 (31) 60/142 485, 60/151 165
 (32) 06.07.1999, 27.08.1999
 (33) US, US
 (71) ELI LILLY AND COMPANY, Indianapolis, IN, US;
 (72) Bleakman David, Zionsville, IN, US; Chappell Amy Suzon, Indianapolis, IN, US; Filla Sandra Ann, Franklin, IN, US; Johnson Kirk Willis, Carmel, IN, US; Ornstein Paul Leslie, Carmel, IN, US;
 (74) Bezák Marián, Ing., Bratislava, SK;
 (86) PCT/US00/16297
 (87) WO01/01972
(54) Selektívne antagonisty iGluR₅ receptora na liečenie migrény
 (57) Použitie selektívneho antagonistu iGluR₅ receptora na výrobu farmaceutického prostriedku na liečenie migrény. Zlúčeniny, ktoré fungujú ako selektívne antagonisty iGluR₅ receptora a prostriedky a zmesi, ktoré obsahujú selektívne antagonisty iGluR₅ receptora.

7 (51) A61K 31/00

- (21) 1762-2002**
 (22) 11.06.2001
 (31) 0014448.5
 (32) 13.06.2000
 (33) GB
 (71) NOVARTIS AG, Basel, CH;
 (72) Hirsch Stefan, Lörrach, DE; Mayer Friedrich Karl, Oberwil, CH; Paul Carle, Mulhouse, FR; Guitard Patrice, Hegenheim, FR;
 (74) Čechvalová Dagmar, Bratislava, SK;
 (86) PCT/EP01/06596
 (87) WO01/95890
(54) Terbinafínová farmaceutická kompozícia s postupným uvoľňovaním účinnej látky na orálne podanie
 (57) Farmaceutická kompozícia s postupným uvoľňovaním účinnej látky na orálne podanie obsahujúca terbinafín.

7 (51) A61K 31/00

- (21) 1464-2002**
 (22) 10.04.2001
 (31) 60/196 743
 (32) 12.04.2000
 (33) US
 (71) NOVARTIS AG, Basel, CH;
 (72) De Gasparo Marc, Rossemaison, CH; Graves Kurt C., Chester, NJ, US;
 (74) Čechvalová Dagmar, Bratislava, SK;
 (86) PCT/EP01/04115
 (87) WO01/76573

- (54) **Kombinované farmaceutické prostriedky obsahujúce antagonistu AT₁-receptora a/alebo inhibítor HMG-CoA reduktázy a/alebo ACE inhibítor**
- (57) Kombinácia aspoň dvoch zložiek terapeutických kombinácií zvolených zo skupiny zahŕňajúcej: (i) antagonistu AT₁-receptora alebo antagonistu AT₁-receptora kombinovaného s diuretikom alebo, v každom prípade, ich farmaceuticky prijateľnú soľ, (ii) inhibítor HMG-CoA reduktázy alebo jeho farmaceuticky prijateľnú soľ a (iii) ACE inhibítor alebo jeho farmaceuticky prijateľnú soľ; na použitie na prevenciu, oddialenie progresie alebo liečenie ochorenia alebo stavu zvolených zo skupiny zahŕňajúcej hyperlipidémiu a dyslipidémiu, aterosklerózu, inzulínovú rezistenciu a syndróm X, diabetes mellitus typu 2, obezitu, nefropatiu, zlyhanie obličiek, napríklad chronické zlyhanie obličiek, hypotyreózu, prežitie po infarkte myokardu, koronárne srdcové ochorenie, hypertenziu v starobe, familiárnu dyslipidémickú hypertenziu a remodeláciu po hypertenzii (antiproliferatívny účinok kombinácie), všetkých týchto ochorení alebo stavov spojených s alebo bez hypertenzie a ďalej na prevenciu, oddialenie progresie alebo liečenie mŕtvice, porúch erekcie a cievneho ochorenia a na prevenciu, oddialenie progresie alebo liečenie endotelálnej dysfunkcie s alebo bez hypertenzie.

7 (51) A61K 31/00

- (21) **904-2002**
 (22) 21.06.2002
 (31) 60/300 049
 (32) 21.06.2001
 (33) US
 (71) PFIZER PRODUCTS INC., Groton, CT, US;
 (72) Landschulz William Harras, New London, CT, US;
 (74) Bezák Marián, Ing., Bratislava, SK;
- (54) **Spôsob zníženia rýchlosti zvyšovania telesnej hmotnosti a poklesu hladiny cukru v krvi v dôsledku hladu u diabetických pacientov**
- (57) Inhalovaný inzulín v dávke zodpovedajúcej dávke subkutánne a/alebo transdermálne podávaného inzulínu je možné použiť na zníženie rýchlosti zvyšovania telesnej hmotnosti a na zníženie koncentrácie glukózy v dôsledku hladovania u diabetických pacientov.

7 (51) A61K 31/00

- (21) **1190-2002**
 (22) 20.02.2001
 (31) 0005257.1
 (32) 03.03.2000
 (33) GB
 (71) PHARMACIA ITALIA S. p. A., Milan, IT;
 (72) Massimini Giorgio, Abbiategrasso (Milan), IT; Paridaens Robert, Bruxelles, BE; Lobelle Jean-Pierre, Beernem, BE; Piscitelli Gabriella, Milan, IT;
 (74) PATENTSERVIS BRATISLAVA, a. s., Bratislava, SK;
 (86) PCT/EP01/01883
 (87) WO01/64193

(54) Použitie exemestanu na prípravu liečiva

- (57) Exemestan sa používa na prípravu liečiva na liečenie prvej línie metastatického, pokročilého, hormonálne závislého, karcinómu prsníka postmenopauzálnych žien. Toto liečivo je vo forme buď parenterálnej, kde obsah účinnej látky je v množstve 5 až 50 mg/deň, alebo vo forme injekčnej s obsahom účinnej látky 50 až 500 mg/deň.

7 (51) A61K 31/135, A61P 25/22, 25/24

- (21) **1298-2002**
 (22) 16.03.2001
 (31) 00302207.6
 (32) 17.03.2000
 (33) EP
 (71) ORION CORPORATION, Espoo, FI;
 (72) Kanerva Harri, Lohja, FI; Mäki-Ikola Outi, Turku, FI;
 (74) Bušová Eva, JUDr., Bratislava, SK;
 (86) PCT/FI01/00266
 (87) WO01/068067
- (54) **Liečba chorôb vzťahujúcich sa na sérotonergný systém**
- (57) Deramciclán, (1R,2S,4R)-(-)-2-[N,N-(dimethylaminoetoxy)]-2-fenyl-1,7,7-trimetylbicyklo[2.2.1]heptán a jeho použitie na výrobu liečiva na liečbu chorôb vzťahujúcich sa na sérotonergný systém u ľudí, najmä depresie a úzkosti.

7 (51) A61K 31/277, 31/165, A61P 5/28, 5/32

- (21) **1656-2002**
 (22) 22.05.2001
 (31) 0012291.1
 (32) 23.05.2000
 (33) GB
 (71) AstraZeneca AB, Södertälje, SE;
 (72) Furr Barrington, Loughborough, Leics., GB;
 (74) Čechvalová Dagmar, Bratislava, SK;
 (86) PCT/SE01/01162
 (87) WO01/89515
- (54) **Farmaceutická kombinácia bicalutamidu a tamoxifenu na dosiahnutie antiandrogénneho účinku a antiestrogénneho účinku**
- (57) Opisuje sa farmaceutický produkt, denná dávka alebo dávkovací režim, ktorý obsahuje 4'-kyano- α,α,α' -trifluór-3-(4-fluórfenylsulfonyl)-2-hydroxy-2-metylpropiono-m-toluidid (zlúčeninu I) a tamoxifen. Produkt obsahuje zlúčeninu I a tamoxifen vo vzájomnom pomere 25 až 350 : 0,5 až 100. Vynález sa týka tiež spôsobu docielenia antiandrogénneho účinku a antiestrogénneho účinku, pričom antiestrogénne účinky sa dosiahnu v podstate bez spôsobenia dodatočného zvýšenia hladín cirkulujúcich androgénov.

7 (51) A61K 31/42, C07D 261/08

- (21) **1299-2002**
 (22) 08.02.2001
 (31) 60/182 635
 (32) 15.02.2000
 (33) US

- (71) TEVA PHARMACEUTICAL INDUSTRIES LTD., Petah Tiqva, IL;
 (72) Avrutov Ilya, Bat Hefer, IL; Gershon Neomi, Kfar Saba, IL; Liberman Anita, Ramat Aviv, IL;
 (74) Bušová Eva, JUDr., Bratislava, SK;
 (86) PCT/US01/04095
 (87) WO01/60363

(54) Spôsob syntézy leflunomidu

- (57) Spôsob syntézy leflunomidu z kyseliny 5-metylizoxazol-4-karboxylovej a 4-trifluórmetylanilínu. Leflunomid je v podstate zbavený obťažne oddeliteľných nečistôt, ktoré sa často nachádzajú v leflunomide pripravenom známymi postupmi, vrátane N-(4-trifluórmetylfenyl)-2-kyano-3-hydroxy-krotonamidu, 5-metyl-N-(4-metylfenyl)-izoxazol-4-karboxamidu a N-(4-trifluór-metylfenyl)-3metyl-izoxazol-4-karboxamidu. Farmaceutické prostriedky a dávkové formy obsahujúce vysoko čistý leflunomid a metódy liečenia chorôb s použitím leflunomidu.

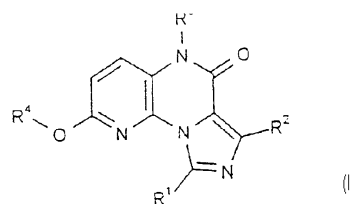
**7 (51) A61K 31/44, C07D 213/61, 213/71**

- (21) **1480-2002**
 (22) 20.03.2001
 (31) 60/190 650, 60/211 510
 (32) 20.03.2000, 14.06.2000
 (33) US, US
 (71) TEVA PHARMACEUTICAL INDUSTRIES LTD., Petah Tiqva, IL;
 (72) Kordova Marco, Kfar Saba, IL;
 (74) Bušová Eva, JUDr., Bratislava, SK;
 (86) PCT/US01/08866
 (87) WO01/70226
(54) Nový spôsob prípravy medziproduktu torsemidu
 (57) Opisujú sa nové spôsoby syntézy torsemidu a medziproduktu pri syntéze torsemidu, (3-sulfonylchlorid-4-chlór)pyridínu.

7 (51) A61K 31/4985, A61P 15/10, C07D 471/14

- (21) **1323-2002**
 (22) 06.03.2001
 (31) 100 12 373.2
 (32) 14.03.2000
 (33) DE
 (71) ELBION AG, Radebeul, DE;
 (72) Marx Degenhard, Radebeul, DE; Höfgen Norbert, Ottendorf - Okrilla, DE; Egerland Ute, Radebeul, DE; Szelenyi Stefan, Schwaig, DE; Kronbach Thomas, Radebeul, DE;
 (74) Bezák Marián, Ing., Bratislava, SK;
 (86) PCT/EP01/02485
 (87) WO01/68097
(54) Použitie pyrido[3,2-e]-pyrazinónov ako inhibítorov fosfodiesterázy 5 na liečbu erektilnej dysfunkcie
 (57) Použitie pyrido[3,2-e]-pyrazinónov všeobecného vzorca (1) ako inhibítorov fosfodiesterázy 5 na liečenie erektilnej dysfunkcie (impotencie).

7 (51) A61K 31/505, 31/40, A61P 5/50, 9/00, 17/06, 29/00, 27/00, 35/00, 37/00, 43/00 // (A61K 31/505, 31:40)

- (21) **1430-2002**
 (22) 02.04.2001
 (31) 0008269.3
 (32) 05.04.2000
 (33) GB
 (71) AstraZeneca AB, Södertälje, SE;
 (72) Curwen Jon Owen, Macclesfield, Cheshire, GB; Ogilvie Donald James, Macclesfield, Cheshire, GB;
 (74) Čechvalová Dagmar, Bratislava, SK;
 (86) PCT/GB01/01522
 (87) WO01/74360
(54) Použitie kombinácie antiangiogénneho a anti-hypertenzívneho činidla, farmaceutická kompozícia a súprava, ktoré ju obsahujú
 (57) Kombinácia antiangiogénneho činidla a anti-hypertenzíva na použitie na liečenie chorobných stavov spojených s angiogenezou u teplokrvného cicavca, ako je človek, farmaceutické kompozície, ktoré obsahujú antiangiogénne činidlo a anti-hypertenzívum, a ich súpravy.

7 (51) A61K 31/55, C07D 401/02, 401/14, 403/02, 403/14, 405/02, 405/14, 409/02, 409/14, 413/02, 413/14, 415/00, 417/00, 419/00

- (21) **1759-2002**
 (22) 14.06.2001
 (31) 09/593 845
 (32) 14.06.2000
 (33) US
 (71) SMITHKLINE BEECHAM CORPORATION, Philadelphia, PA, US;
 (72) Marquis Robert W. Jr., King of Prussia, PA, US; Ru Yu, Collegeville, PA, US; Veber Daniel F., King of Prussia, PA, US; Cummings Maxwell D., Strafford, PA, US; Thompson Scott K., King of Prussia, PA, US; Yamashita Dennis S., King of Prussia, PA, US;
 (74) Majlingová Marta, Ing., Bratislava, SK;
 (86) PCT/US01/19062
 (87) WO01/95911
(54) 4-Amino-azepán-3-ónové zlúčeniny, spôsob ich prípravy, farmaceutický prostriedok s ich obsahom, ich použitie a medziprodukty
 (57) C₁₋₆alkyl-4-amino-azepán-3-ónové proteázové inhibítory všeobecného vzorca (IA) a ich farmaceuticky prijateľné soli, hydráty a solváty, ktoré inhibujú cysteínové proteázy vrátane katepsínu K, farmaceutické prostriedky obsahujúce tieto zlúčeniny, nové medziprodukty a ich použitie na výrobu liekov na liečenie chorôb s rozsiahlou stratou kostnej hmoty alebo degradáciou chrupaviek alebo matrice vrátane osteoporózy; gingiválnych chorôb vrátane gingivitídy a periodontitídy; artritídy, konkrétnejšie osteoartritídy a reu-

matoidnej artritídy; Pagetovej choroby; hyperkalcémie pri zhubných nádoroch; metabolických kostných chorôb; a parazitických chorôb.

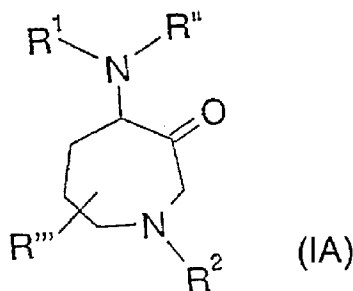

7 (51) A61K 31/565, A61P 35/00, A61K 47/14, 47/44

(21) **984-2002**

(22) 08.01.2001

(31) 0000313.7, 0008837.7

(32) 10.01.2000, 12.04.2000

(33) GB, GB

(71) AstraZeneca AB, Södertälje, SE;

(72) Evans John Raymond, Macclesfield, Cheshire, GB; Grundy Rosalind Ursula, Macclesfield, Cheshire, GB;

(74) Čechvalová Dagmar, Bratislava, SK;

(86) PCT/GB01/00049

(87) WO01/51056

(54) Farmaceutická formulácia obsahujúca fulvestrant

- (57) Opisuje sa nová farmaceutická formulácia s dlhodobým uvoľňovaním, upravená na podávanie injikováním, obsahujúca fulvestrant, t. j. zlúčeninu 7α [9-(4,4,5,5,5-pentafluórpentylsulfinyl)nonyl]estra-1,3,5(10)-trién-3,17B-diol, hlavne formulácia upravená na podávanie injikováním, obsahujúca zlúčeninu 7α [9-(4,4,5,5,5-pentafluórpentylsulfinyl)nonyl]estra-1,3,5(10)-trién-3,17B-diol v roztoku v ricínoleátovom nosiči, ktorá navyše obsahuje najmenej jeden alkohol a bezvodý ester ako rozpúšťadlá, ktoré sú miešateľné s ricínoleátovým nosičom.

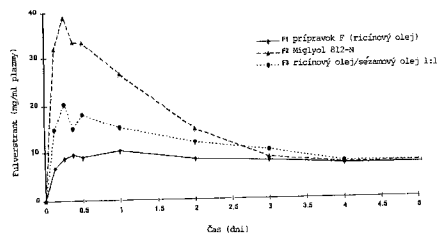

7 (51) A61K 31/661, A61P 35/00

(21) **1390-2002**

(22) 27.03.2001

(31) 0007740.4, 0013928.7, 0014904.7

(32) 31.03.2000, 08.06.2000, 20.06.2000

(33) GB, GB, GB

(71) ANGIOGENE PHARMACEUTICALS LTD., Oxford, GB;

(72) Davis Peter David, Watlington, Oxfordshire, GB;

(74) Chmelíková Jana, RNDr., Bratislava, SK;

(86) PCT/GB01/01329

(87) WO01/74369

(54) Liečivo obsahujúce činidlá poškodzujúce cievy, kit, ktorý toto liečivo obsahuje, a použitie liečiva

- (57) Liečivo obsahujúce dve alebo viac frakcií dávok činidla poškodzujúceho cievy alebo jeho farmaceuticky prijateľnej soli, ktoré sa spolu sčítajú do celkovej dennej dávky, na podávanie v rozdelených dávkach na použitie na liečenie ľudského alebo živočíšneho tela a kit obsahujúci tieto frakcie, použitie činidla poškodzujúceho cievy alebo jeho farmaceuticky prijateľnej soli na prípravu liečiva na podávanie v rozdelených dávkach na použitie pri vytváraní účinku poškodzujúceho cievy v teplokrvných živočíchov, ako je človek. Činidlom poškodzujúcim cievy je najmä ZD6126 alebo jeho farmaceuticky prijateľná soľ.

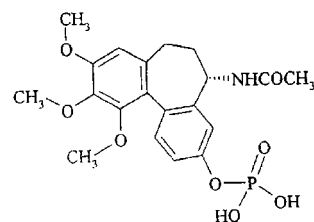

ZD6126

7 (51) A61K 31/661, 31/282, 31/337, 41/00, A61P 35/00 // (A61K 31/661, 31:282) (A61K 31/661, 31:337)

(21) **1391-2002**

(22) 27.03.2001

(31) 0007740.4, 0013927.9, 0014908.8

(32) 31.03.2000, 08.06.2000, 20.06.2000

(33) GB, GB, GB

(71) ANGIOGENE PHARMACEUTICALS LTD., Watlington, Oxfordshire, GB;

(72) Davis Peter David, Watlington, Oxfordshire, GB; Dougherty Graeme, Los Angeles, CA, US;

(74) Čechvalová Dagmar, Bratislava, SK;

(86) PCT/GB01/01317

(87) WO 01/74368

(54) Farmaceutické prostriedky na vyvolanie účinku, ktorý poškodzuje cievy

- (57) Farmaceutické prostriedky, ktoré obsahujú ZD6126 alebo jeho farmaceuticky prijateľnú soľ a jeden z nasledujúcich prostriedkov: platínové protinádorové činidlo alebo taxán, prípadne spoločne s farmaceuticky prijateľnou pomocnou látkou alebo nosičom, na použitie pri vyvolaní účinku, ktorý poškodzuje cievy teplokrvného živočicha, ako je človek, a farmaceutické prostriedky, ktoré obsahujú ZD6126 alebo jeho farmaceuticky prijateľnú soľ na použitie pri vyvolaní účinku, ktorý poškodzuje cievy teplokrvného živočicha, ako je človek, ktorý sa lieči pomocou ionizujúceho žiarenia. ZD6126 sa výhodne podáva v rozdelených dávkach.

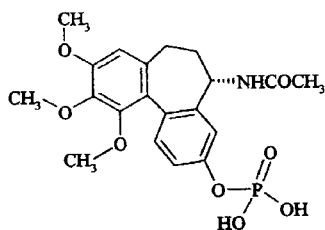

ZD6126

7 (51) A61K 31/726, 9/22**(21) 985-2002**

(22) 04.07.2002

(31) 101 42 465.5, 102 04 307.8

(32) 31.08.2001, 01.02.2002

(33) DE, DE

(71) HERAEUS KULZER GMBH & CO. KG, Hahnau, DE;

(72) Vogt Sebastian, Dr., Jena, DE; Schnabelrauch Matthias, Dr., Jena, DE; Kühn Klaus-Dieter, Dr., Marburg, DE;

(74) ROTT, RŮŽIČKA & GUTTMANN, v. o. s., Bratislava, SK;

(54) Spôsob antibiotického pot'ahovania telies so vzájomne prepojenými mikrodotinami, takto potiahnuté telesá ako aj ich použitie

(57) Je opísané zhotovenie antibiotického povlaku telies so vzájomne prepojenými mikrodotinami, takto potiahnutých telies ako aj ich použitie, pričom do mikrodotín nekovových telies so vzájomne prepojenými mikrodotinami, vytvorených z kolagénu alebo želatíny, alebo polyesterov, alebo trikalcium-fosfátu, alebo hydroxyapatitu je namáčaním, striekaním alebo nakvapkaním vnesený homogénny roztok gentamycín-pentakisdodecylsulfátu, gentamycín-tetrakis-dodecylsulfátu, gentamycín-pentakisdodecylsulfonátu alebo gentamicín-tetrakis-dodecylsulfonátu, ktorý obsahuje metanol alebo etanol, N,N-dimetylformamid alebo dimetylsulfoxid ako rozpúšťadla a po vyparení alebo odparení organického rozpúšťadla sa na povrchu mikrodotín vytvorí vrstva z gentamycín-pentakisdodecylsulfátu, gentamycín-tetrakis-dodecylsulfátu, gentamycín-pentakisdodecylsulfonátu alebo gentamicín-tetrakis-dodecylsulfonátu.

7 (51) A61K 38/00**(21) 1557-2001**

(22) 19.04.2000

(31) 60/132 258

(32) 03.05.1999

(33) US

(71) ELI LILLY AND COMPANY, Indianapolis, IN, US;

(72) Parr Thomas Reeves, Indianapolis, IN, US; Wasilewski Margaret Mary, Indianapolis, IN, US; Zeckel Michael Lee, Zionsville, IN, US;

(74) Bezák Marián, Ing., Bratislava, SK;

(86) PCT/US00/08737

(87) WO00/66144

(54) Mesačné dávky na liečenie infekcií *Streptococcus pneumoniae*

(57) Je opísané použitie N^{DISACC}-(4-(4-chlórfenyl)-benzyl)A82846B alebo teikoplanínu alebo ich farmaceuticky prijateľných solí, hydrátov alebo

solvátov, alebo ich zmesí na prípravu liečiva na dlhodobú prevenciu *S. pneumoniae*, alebo prevenciu chorôb spôsobených infekciou *S. pneumoniae* u náchylných jedincov.

7 (51) A61K 38/10, 31/70, 39/395, G01N 33/68, C12Q 1/68, C12N 15/12, C07K 14/715, 16/28, A01K 67/027, A61K 48/00, 38/17**(21) 1526-2002**

(22) 23.04.2001

(31) 00108075.3

(32) 25.04.2000

(33) EP

(71) PLIVA, farmaceutska industrija, dioničko društvo, Zagreb, HR;

(72) Narada Tatjana, Mountain View, CA, US; Olson Lennart, Mountain View, CA, US;

(74) Filípek Ján, Ing., Bratislava, SK;

(86) PCT/EP01/04553

(87) WO01/80873

(54) Peptid modulujúci trombopoetínový receptor

(57) Sú opísané nové diagnostické a farmaceutické zmesi umožňujúce liečbu trombocytopenie.

7 (51) A61K 39/00, 39/395, C07K 16/24, 14/54, 14/81, A61P 9/10, 7/02**(21) 1556-2002**

(22) 30.04.2001

(31) 00109606.4

(32) 05.05.2000

(33) EP

(71) Applied Research Systems Ars Holding N. V., Curaçao, AN; INSTITUT NATIONAL DE LA SANTE ET DE LA RECHERCHE MEDICALE (INSERM), Paris Cedex, FR;

(72) Chvatchko Yolande, Confignon, CH; Mallat Ziad, Herbeville, FR; Tedgui Alain, Paris, FR;

(74) Majlingová Marta, Ing., Bratislava, SK;

(86) PCT/EP01/04843

(87) WO01/85201

(54) Použitie IL-18 inhibítora, použitie expresného vektora obsahujúceho sekvenciu kódujúcu IL-18 inhibítora, použitie vektora na indukciu a/alebo zosilnenie endogénnej produkcie IL-18 inhibítora v bunke a použitie bunky s produkciou IL-18 inhibítora

(57) Je uvedené použitie IL-18 inhibítora na liečenie a/alebo prevenciu aterosklerózy, trombózy aterosklerotického plaku, aterosklerotického plakového vredu, destabilizácie aterosklerotického plaku, ischemických syndrómov v dôsledku destabilizácie plaku, prasknutia aterosklerotického plaku a opakovaných prípadov zlyhania srdca. Ďalej je uvedené aj použitie expresného vektora obsahujúceho sekvenciu kódujúcu IL-18 inhibítora, použitie vektora na indukciu a/alebo zosilnenie endogénnej produkcie IL-18 inhibítora v bunke a použitie bunky s produkciou IL-18 inhibítora.

- 7 (51) **A61K 39/39, 39/395, 39/35, 39/00, 39/02, 39/12, 31/7088, C12N 15/63, A61P 31/00, 35/00, 37/00**
(21) 1041-2002
 (22) 15.01.2001
 (31) 0000891.2
 (32) 14.01.2000
 (33) GB
 (71) ALLERGY THERAPEUTICS LIMITED, Worthing, West Sussex, GB; CORIXA CORPORATION, Seattle, WA, US;
 (72) Wheeler Alan, Worthing, West Sussex, GB; Elliott Garry, Hamilton, MT, US; Cluff Christopher Wallace, Hamilton, MT, US;
 (74) Majlingová Marta, Ing., Bratislava, SK;
 (86) PCT/GB01/00142
 (87) WO01/51082
(54) Farmaceutická zmes, jej príprava a jej použitie
 (57) Farmaceutická zmes, ktorá obsahuje najmenej jeden antigén a glykolipidové adjuvans, jej príprava a jej použitie na výrobu lieku na sublinguálne podávanie na vyvolanie mukotickéj a systematickej imunitnej odozvy u ľudí alebo zvierat a na liečenie bakteriálnej alebo vírusovej infekcie, rakoviny, autoimunity alebo alergie u ľudí alebo zvierat.

- 7 (51) **A61K 39/395, 38/17, C12N 15/63, A61P 1/04, 1/16, 19/02, 37/02, A61K 48/00, 35/12, 38/21, 31/00 // (A61K 39/395, 38:17) (A61K 39/395, 38:21) (A61K 39/395, 31:00) (A61K 38/17, 31:00) (A61K 38/21, 38:17)**
(21) 1208-2002
 (22) 20.02.2001
 (31) 00103590.6, 00103597.1, 00121651.4, 00125633.8
 (32) 21.02.2000, 21.02.2000, 04.10.2000, 23.11.2000
 (33) EP, EP, EP, EP
 (71) Applied Research Systems Ars Holding N. V., Curaçao, AN; YEDA RESEARCH AND DEVELOPMENT COMPANY LIMITED, Rehovot, IL;
 (72) Chvatchko Yolande, Confignon, CH; Dinarello Charles, Boulder, CO, US; Kim Soo-Hyun, Denver, CO, US; Novick Daniela, Rehovot, IL; Platter - Zyberk Christine, Geneva, CH; Rubinstein Menachem, Givat Shmuel, IL; Van Deventer Sander, Haarlem, NL;
 (74) Majlingová Marta, Ing., Bratislava, SK;
 (86) PCT/EP01/01867
 (87) WO01/62285
(54) Použitie IL-18 inhibítorov a farmaceutický prostriedok s obsahom IL-18 inhibítorov
 (57) Použitie IL-18 inhibítorov na výrobu lieku na liečenie a/alebo prevenciu poškodenia pečene. Ďalej je uvedené použitie IL-18 inhibítorov na výrobu lieku na liečenie a/alebo prevenciu artritídy, najmä reumatoidnej artritídy. Okrem toho sa uvádza použitie IL-18 inhibítorov na výrobu lieku na liečenie a/alebo prevenciu zápalových črevných ochorení, najmä Crohnovej choroby a vredovej kolitídy.

- 7 (51) **A61K 47/48, C07K 9/00, A61P 35/00**
(21) 1482-2002
 (22) 19.03.2001
 (31) 60/190 429
 (32) 17.03.2000
 (33) US
 (71) CELL THERAPEUTICS, INC., Seattle, WA, US;
 (72) Bhatt Rama, Shoreline, WA, US; De Vries Peter, Seattle, WA, US; Klein J. Peter, Vashon, WA, US; Lewis Robert A., Mendham, NJ, US; Singer Jack W., Seattle, WA, US; Tulinsky John, Seattle, WA, US;
 (74) ROTT, RŮŽIČKA & GUTTMANN, v. o. s., Bratislava, SK;
 (86) PCT/US01/08553
 (87) WO01/70275
(54) Konjugáty na báze polyglutámovej kyseliny a kamptotecínu a spôsoby ich prípravy
 (57) Sú opísané konjugáty polyglutámovej kyseliny ako terapeutických agens, spôsob ich prípravy a použitia.

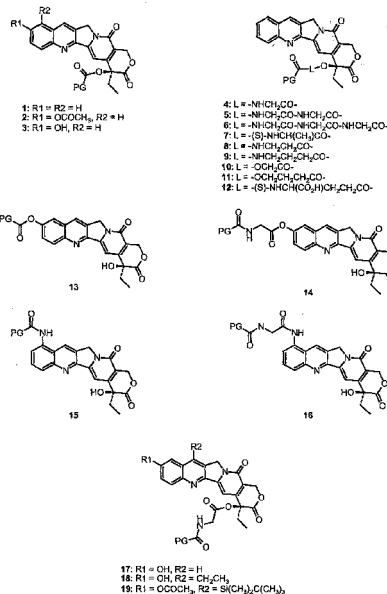

- 7 (51) **A61K 47/48, 31/704, A61P 35/00**
(21) 1287-2002
 (22) 15.03.2001
 (31) 60/189 387
 (32) 15.03.2000
 (33) US
 (71) BRISTOL-MYERS SQUIBB PHARMA COMPANY, Princeton, NJ, US;
 (72) Copeland Robert A., Hockessin, DE, US; Albright Charles F., West Chester, PA, US; Combs Andrew P., Kennett Square, PA, US; Dowling Radine L., Wilmington, DE, US; Graciani Nilsa R., Wilmington, DE, US; Han Wei, Newark, DE, US; Higley C. Anne, Newark, DE, US; Huang Pearl S., Lansdale, PA, US; Yue Eddy W., Landenberg, PA, US; Dimeo Susan V., Wilmington, DE, US;
 (74) Bušová Eva, JUDr., Bratislava, SK;
 (86) PCT/US01/08589
 (87) WO01/68145

(54) Cielené antineoplastické lieky a ich terapeutické použitie

- (57) Sú opísané antineoplastické látky konjugované s peptidmi štiepiteľným enzýmom a obsahujúcimi aminokyselinovú rozpoznávaciu sekvenciu membránovo viazanej a/alebo bunkovo sekretovanej peptidázy a ich použitie ako chemoterapeutických látok v cielej liečbe nádorov.

7 (51) A62C 3/02**(21) 1769-2002**

(22) 22.06.2001

(31) 0015541.6, 0015620.8, 0015631.5, 0016281.8, 0016279.2, 0018606.4

(32) 23.06.2000, 26.06.2000, 26.06.2000, 04.07.2000, 04.07.2000, 31.07.2000

(33) GB, GB, GB, GB, GB, GB

(71) Demole Frédéric Jean-Pierre, London, GB;

(72) Demole Frédéric Jean-Pierre, London, GB;

(74) PATENTSERVIS BRATISLAVA, a. s., Bratislava, SK;

(86) PCT/IB01/01102

(87) WO01/97918

(54) Hasiaci systém

- (57) Systém (10) na hasenie ohňa, napríklad v tuneli, obsahuje potrubie (11) na dopravenie hasiacej kvapaliny a žľab (12), umiestnený paralelne s potrubím (11) na prijímanie kvapaliny z hadice (11). Pohyblivý nosník (27) je prispôsobený na pohyb po koľajnici, pozostávajúci z horného okraja (19) žľabu (12), pričom pohyblivý nosník (27) nesie pumpu s dýzou (25), videokamerou (33) a prívodom (26), ktorý môže byť roboticky ovládaný zo vzdialenosti riadiacej stanice. Prívod (26) je umiestnený v žľabe (12) na účely čerpania tekutiny zo žľabu (12). V systéme nie je potrebné využitie komplikovaných procedúr pripájania pumpy.

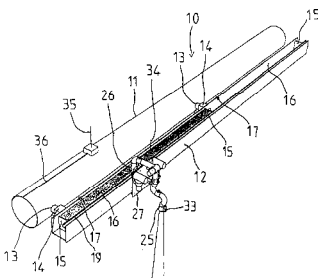
**7 (51) A62C 19/00****(21) 1413-2001**

(22) 04.10.2001

(71) Ramšík Jozef, ml., Vrútky, SK;

(72) Ramšík Jozef, ml., Vrútky, SK;

(54) Tlakový hasiaci prostriedok

- (57) Tlakový hasiaci prostriedok sa skladá zo zlisovaneho hasiaceho prášku zlisovaného do súdržnej hmoty telesa (5). Výbušná zmes (1), ktorá výbuchom rozmetá hasiaci prach- súdržnú hmotu telesa (5), vytvorí tlak vzduchu-vzduchovú bublinu a zamedzí prístupu vzduchu. Výbušninu (4) vznietí časová rozbuška (3), ktorú dá do činnosti zápalka nachádzajúca sa v časovej rozbuške (3). Povrch tlakového hasiaceho prostriedku tvorí obal (1) z papiera.

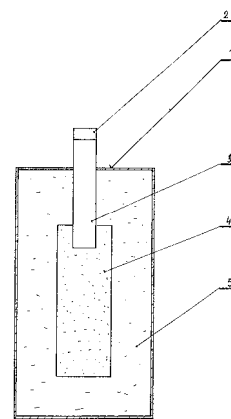
**Trieda B****7 (51) B01D 9/00****(21) 1678-2002**

(22) 21.05.2001

(31) 100 26 619.3

(32) 29.05.2000

(33) DE

(71) BASF AKTIENGESELLSCHAFT, Ludwigshafen, DE;

(72) Allen Peter Mark, Neustadt, DE; Gahn Christoph, Speyer, DE; Rieker Christopher William, Mutterstadt, DE; Schneider Heinz-Walter, Ludwigshafen, DE; Wagner Robert, Frankenthal, DE;

(74) Žovicová Viera, Mgr., Bratislava, SK;

(86) PCT/EP01/05815

(87) WO01/91874

(54) Aparatúra na prípravu kryštálov

- (57) Aparatúra a postup na kryštalizovanie látok z roztokov alebo disperzií obsahujúcich tieto látky v kryštalizátore obsahujúcom triediacu zónu (3), ktorý zahŕňa nasledujúce časti: a) vnútorný a vonkajší cirkulačný systém (1; 2), pričom vnútorný cirkulačný systém (1) je prítomný v kryštalizátore, vstup vonkajšieho cirkulačného systému (2) je pripojený na vnútorný cirkulačný systém (1) cez triediacu zónu (3), vonkajší cirkulačný systém je prítomný mimo kryštalizátora, výstup vonkajšieho cirkulačného systému (2) je pripojený na vnútorný cirkulačný systém (1) kryštalizátora a prostriedok na rozpúšťanie kryštálov je umiestnený vo vonkajšom cirkulačnom systéme (2) pred jeho výstupom, b) prítok (4) na roztok a/alebo disperziu, ktorý je prítomný na kryštalizátore alebo na vonkajšom cirkulačnom systéme a c) odtok (5) pre disperzie, ktorý je umiestnený na kryštalizátore alebo na vonkajšom cirkulačnom systéme. Nová aparatúra má tú špeciálnu vlastnosť, že je tu prítomná linka (8) spájajúca vonkajší a vnútorný cirkulačný systém (1; 2) navzájom a určená na transport (recyklovanie) disperzie a/alebo linka (8) na transport (recyklovanie) disperzie, ktorej vstup aj výstup je pripojený na vnútorný cirkulačný systém (1).

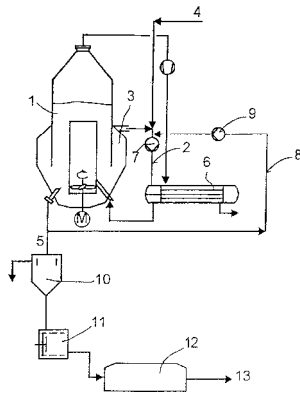

7 (51) B02C 13/18

(21) 1767-2002

(22) 02.08.2000

(71) MAGOTTEAUX INTERNATIONAL S.A.,
Vaux-sous-Chevremont, BE;

(72) Poncin Claude, Trooz, BE;

(74) PATENTSERVIS BRATISLAVA, a. s., Bratislava, SK;

(86) PCT/BE00/00091

(87) WO02/09878

(54) **Impaktor určený na odstredivé drviče s vertikálnou osou a výrobný postup**

(57) Riešenie sa týka impaktora na odstredivé drviče s vertikálnou osou. Tento impaktor nie je pri prvom použití vybavený vreckami ani dutinami, ale obsahuje pracovnú plochu (5) so spevňovacou konštrukciou (4) vyrobenou z kompozitného materiálu zo zliatiny na báze železa a keramických zŕn odolných proti opotrebeniu. Táto konštrukcia vznikne na svojom mieste pri odliatí impaktora prostredníctvom prenikania tekutého kovu, slúžiaceho k vytvoreniu tela súčiastky, hmotou skladajúcou sa z keramických zŕn a spojiva. Pracovné opotrebenie automaticky vyvolá vytváranie vreciek alebo dutín, ktoré sa plnia rozdrveným materiálom, a tým chráni impaktor proti nárazom.

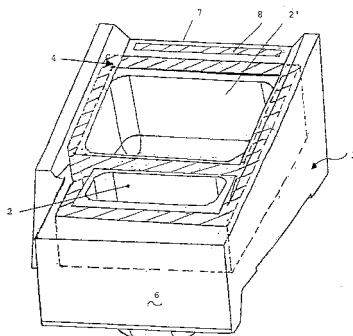

7 (51) B05C 3/10, B65G 49/02, 49/04

(21) 1353-2002

(22) 14.09.2001

(31) 101 03 837.2

(32) 29.01.2001

(33) DE

(71) EISENMANN MASCHINENBAU KG (KOMPLEMENTÄR:EISENMANN STIFTUNG), Böblingen, DE;

(72) Ehrenleitner Franz, Stuttgart, DE; Weinand Hans-Joachim, Dietzingen, DE;

(74) Bušová Eva, JUDr., Bratislava, SK;

(86) PCT/EP01/10613

(87) WO02/060598

(54) **Zariadenie na spracovanie, najmä na lakovanie, predmetov, najmä karosérií vozidiel**

(57) Zariadenie na spracovanie, najmä na lakovanie, predmetov, najmä karosérií (4) vozidiel, je prevedené s aspoň jedným kúpeľom, v ktorom sa nachádza spracovávacia kvapalina, najmä lak, do ktorého majú byť predmety ponorené, s dopravným zariadením, najmä dopravným vozom (5), ktorým môžu byť predmety vedené zariadením kontinuálnym alebo prerušovaným translačným pohybom, s ponorovacími zariadeniami, ktoré na nosnej konštrukcii, najmä nosnej plošine (61), sporej pomocou spojovacej konštrukcie s dopravným zariadením nesú vždy jeden predmet a sú schopné tento predmet do kúpeľa ponoriť. Spojovacia konštrukcia obsahuje aspoň jedno otočné rameno (50, 51), ktoré je kĺbovo pripojené k dopravnému zariadeniu, najmä dopravnému vozovi (5), otočne okolo prvej osi a hnacie zariadenie tvorené najmä prevodovkami (54, 55) a motormi (56, 57) priradené tomuto otočnému ramenu (50, 51), ktorým môže byť toto otočné rameno (50, 51) otáčané. Nosná plošina (61) je kĺbovo pripojená k otočnému ramenu (50, 51) otočne okolo druhej osi, usporiadané v odstupe od prvej osi. Nosná plošina (61) je hnacím zariadením otočná okolo druhej osi voči otočnému ramenu (50, 51).

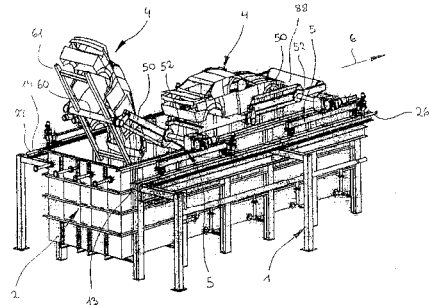

7 (51) B27K 3/50, 3/38

(21) 18-2003

(22) 07.05.2001

(71) Rodriguez Ramos Rafael, Valencia, ES;

(72) Rodriguez Ramos Rafael, Valencia, ES;

(74) Žovicová Viera, Mgr., Bratislava, SK;

(86) PCT/ES01/00175

(87) WO02/090068

(54) **Rozpúšťadlo na aplikovanie chemických zlučénin na drevo**

(57) Rozpúšťadlo zahŕňa toluén (40 – 70 hmotn. %), xylén (6 – 40 hmotn. %), benzofenón (3 – 18 hmotn. %), butylglykol (2 – 9 hmotn. %), cetylacetát (1 – 7 hmotn. %) a metanol (0,3 – 4 hmotn. %). Toto rozpúšťadlo má vysoký index penetrácie dreva a možno ho použiť na prípravu kompozícií, ktoré sú užitočné na ošetrovanie dreva a obsahujú jednu alebo viacero chemických zlú-

čení, napríklad insekticídov a/alebo fungicídov, na účel ošetrovania alebo prevencie škôd spôsobených napadnutím biologickými činiteľmi, ktoré škodia drevu.

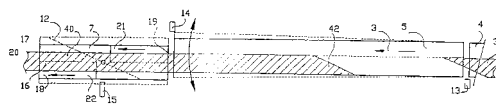

7 (51) B27N 3/06, B32B 7/12, 21/14

(21) 1403-2001

(22) 02.10.2001

(71) Technická univerzita vo Zvolene, Zvolen, SK;

(72) Zemiar Ján, doc. Ing., CSc., Kováčová, SK; Gáborík Jozef, Ing., CSc., Kriváň, SK;

(54) Vrstevnatá doska a spôsob jej výroby

(57) Vrstevnatá doska pozostáva z jadra (2) a plášťa (1), pričom jadro (2) je vytvorené z rovnako usporiadaných (orientovaných) dýh (3) a plášť (1) z dyhy (3) a plastu (4) vo forme fólie. Lepenie prebieha v trojfázovom postupe pri aplikácii modifikovaných močovinoformaldehydových, resp. fenolformaldehydových a polyuretánových lepidiel. Samostatne sa vytvorí jadro, samostatne plášť, ktoré sa následne spoja.

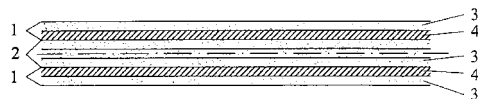

7 (51) B29C 65/78, B29D 30/42

(21) 1642-2002

(22) 21.05.2001

(31) 1015250

(32) 19.05.2000

(33) NL

(71) VMI EPE HOLLAND B.V., Epe, NL;

(72) Nauta Klaas, Epe, NL; Teunissen Theodorus Gijbertus Gerardus, Oosterhout, NL;

(74) PATENTSERVIS BRATISLAVA, a. s., Bratislava, SK;

(86) PCT/NL01/00385

(87) WO01/89813

(54) Spájac na spájanie pruhov, s kordmi vloženými v gumovom materiáli pruhov, navzájom

(57) Zariadenie zahrnuje prívodné dopravné zariadenie (2) na privádzanie pruhov (30) v smere prívodu. Spájacia jednotka (6) splieta pruhy navzájom a zahrnuje spájaciu dosku (7) a spájací stroj (8) umiestnený na spájacej doske. Prívodné dopravné zariadenie privádza pruhy do spájacej jednotky. Vyprázdňovacie dopravné zariadenie (11) vypúšťa pruhy spojené navzájom. Je uskutočnená prvá (4) a druhá (5) dopravná jednotka, ktoré sú navzájom v línii. Prvá dopravná jednotka (4) privádza pruhy do druhej dopravnej jednotky (5), v ktorej druhá dopravná jednotka privádza pruhy do spájacej jednotky a má vstupný koniec a výstupný koniec. Výstupný koniec druhej dopravnej jednotky a spájacia doska sú postranne, to znamená priečne, na smer dopravovania, pohyblivé navzájom. Výhodne spájací stroj determinuje spájaciu líniu (12), v ktorej cieľová poloha je vytvorená stredom spájacej línie. Porovnávač porovnáva signál polohy vytvorený senzorom (13) a privedený do počítača, vzhľadom na cieľovú polohu a na vytvorenie kontrolného signálu relatívnej postrannej polohy spájacej dosky a druhej dopravnej jednotky.

7 (51) B60G 11/02

(21) 1329-2001

(22) 18.09.2001

(71) Mičík Ivan, Ing., Bratislava, SK;

(72) Mičík Ivan, Ing., Bratislava, SK;

(74) Holakovský Štefan, Ing., Bratislava, SK;

(54) Uloženie listovej pružiny zadnej nápravy

(57) Uloženie listovej pružiny zadnej nápravy podľa vynálezu je charakteristické tým, že zadný koniec listovej pružiny (1) je uložený v lôžku (2), ktoré je pevne spojené s pozdĺžnym ramenom (3), pričom horná dotyková plocha listovej pružiny (1) sa opiera o priečny nosník (4) a predná časť listovej pružiny (1) je uložená v strmeni (5). Ďalším charakteristickým znakom je, že pozdĺžna os listovej pružiny (1) zvierá s pozdĺžnou osou (O) vozidla uhol (α) = 5° až 45°.

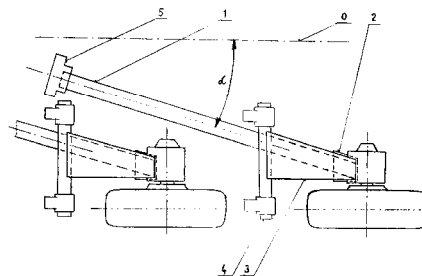

7 (51) B60Q 1/44

(21) 1373-2001

(22) 26.09.2001

(71) Uhrín Július, Košice, SK;

(72) Uhrín Július, Košice, SK;

(54) Brzdové svetlá v čelnej maske motorových vozidiel

(57) Brzdové svetlá montované v čelnej maske motorových vozidiel sú inštalované po 2 ks, a to v ľavej a pravej strane po jednom červenom brzdovom svetle. Brzdové svetlá pri brzdení reagujú súčasne so súpravou zadných brzdových svetiel.

7 (51) B60R 25/00

(21) 1263-2001

(22) 06.09.2001

(71) Vámoš Štefan, Dolná Seč, SK;

(72) Vámoš Štefan, Dolná Seč, SK;

(74) Kováčik Štefan, Ing., Bratislava, SK;

(54) Zapojenie riadiacej jednotky zabezpečovacieho automobilového zariadenia

(57) Pozostáva aspoň z blokovacieho obvodu (1) prepojeného s obvodom (2) riadeného dekodéra tak, že prvý ovládací vstup (a) blokovacieho obvodu (1) je prepojený jednak s prvým riadeným výstupom (A) obvodu (2) riadeného dekodéra a jednak je prvý ovládací vstup (a) blokovacieho obvodu (1) prepojený s vývodom (3) sady riadiacich kontaktov. Druhý ovládací vstup (b) blokovacieho obvodu (1) je pripojený s jedným pólom (4) napájania. Prvý a druhý ovládací vstup (c, d) obvodu (2) riadeného dekodéra je vyvedený k

prvému a druhému vývodu (5.1, 5.2) prvých funkčných ovládačov. Prvý riadený výstup (B) blokovačieho obvodu (1) je prepojený s jedným vývodom prvého riadeného spínača (6), ktorého druhý vývod je prepojený s druhým riadeným výstupom (C) obvodu (2) riadeného dekodéra. Druhý a tretí riadený výstup (D, E) blokovačieho obvodu (1) je vyvedený k prvému a druhému vývodu (7.1, 7.2) imobilizéra.

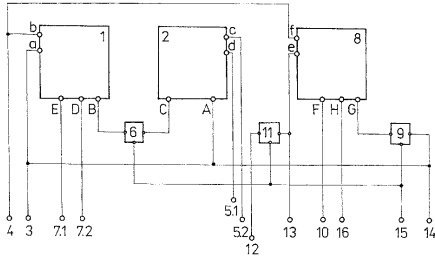

7 (51) B61F 5/52

(21) 1603-2002

(22) 10.05.2001

(31) P340112

(32) 10.05.2000

(33) PL

(71) BOMBARDIER TRANSPORTATION POLSKA SP. Z O. O., Wroclaw, PL;

(72) Suwalski Ryszard M., Poznań, PL; Sosiński Andrzej, Wroclaw, PL; Gajewski Edward, Wroclaw, PL; Bieker Guido, Kirchhundem, DE;

(74) Bachratá Magdaléna, Mgr., Bratislava, SK;

(86) PCT/PL01/00038

(87) WO01/85522

(54) Rám podvozka koľajového vozidla

(57) Vynález rieši problém prispôsobenia podvozkových rámov zvýšeným zaťaženiám, zachovávajúc flexibilitu spojenia medzi bočnými trámami a kolískou bez významného zvýšenia hmotnosti. Kolíska (2) má stredovú hornú dosku (4) zakončenú krajnými spodnými doskami (7). Stredová horná doska (4) a stredová spodná doska (6) sú približne 1,2-krát hrubšie než krajné horné dosky (5) a krajné spodné dosky (7), a navyiac má rozpera (11) svoje horné rameno (10) prinajmenšom 1,3-krát dlhšie než spodné rameno (12), ktoré sa prinajmenšom rovná priebehu jej zakrivenej časti (13), pričom je jedno z ramien (10, 12) približne 1,2-krát hrubšie než krajné horné dosky (5) a krajné spodné dosky (7). Kolíska (2) má stredové zvislé dosky (8) spojené s krajnými zvislými doskami (9); približne 1,2-krát hrubšími než stredové zvislé dosky (8).

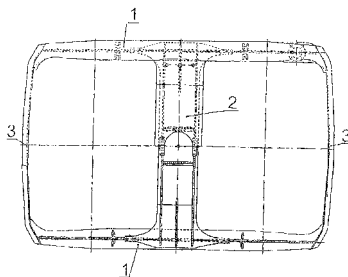

7 (51) B61F 15/00

(21) 1048-2001

(22) 23.07.2001

(71) ARBEL FAUVET RAIL, S. A., Douai, FR;

(72) Ven Jean-Michel Robert, Lille, FR;

(74) ROTT, RŮŽIČKA & GUTTMANN, v. o. s., Bratislava, SK;

(54) Nápravové ložisko na železničné vozidlo

(57) Nápravové ložisko na železničné vozidlo, pozostávajúce z telesa (2), v ktorom je uložený vodiaci prvok na rotačný pohyb konca nápravy, a z podpory (3) v základni tohto telesa, ktorá vedie od jednej strany uvedeného telesa na druhú tak, že vytvára dve oporné dosky (4) na pružiny perovania. Podpora (3) je homogénnym dielom umiestneným v puzdre (6) s prierezom celkovo v tvare pravouhlého trojuholníka.

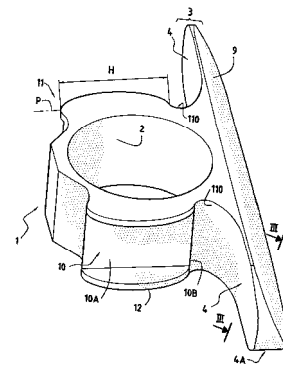

7 (51) B62D 25/00

(21) 1328-2001

(22) 18.09.2001

(71) Mičík Ivan, Ing., Bratislava, SK;

(72) Mičík Ivan, Ing., Bratislava, SK;

(74) Holakovský Štefan, Ing., Bratislava, SK;

(54) Predná časť karosérie motorového vozidla

(57) Predná časť karosérie motorového vozidla sa vyznačuje tým, že má v čelnej stene (1) vstupné otvory (2) vzduchových kanálov (3) a v bočných stenách (4) výstupné otvory (5) vzduchových kanálov (3). Výstupné otvory (5) vzduchových kanálov (3) môžu mať podľa vynálezu vyústenia v zadných častiach (6) bočných stien (4). Predné dvere (7) majú usmerňovače prúdenia (8) tvarované tak, že ich vstupy (9) nadväzujú na výstupné otvory (5) vzduchových kanálov (3).

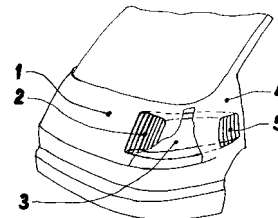

7 (51) B64C 3/00

(21) 1106-2001

(22) 02.08.2001

(71) Kaliský Alexander, Ing., Liptovský Mikuláš, SK;

(72) Kaliský Alexander, Ing., Liptovský Mikuláš, SK;

(54) Oscilačné krídlo

(57) Oscilačné krídlo na lietadlá typu VTOL, STOL a na použitie vo veternej energetike má pozdĺžnu os súhlasnú s osou trupu. Cyklické a kolektívne ovládanie uhlov nábehu, reakčného momentu a autorotácie je realizované jednoduchou kombináciou uhlov úchytu a výškou dorazov (8) ovládaných mechanicky alebo hydraulicky. Vzlakové plochy (1) oscilačného krídla sú úchytnými priečkami vztlakových plôch (9) a ich štruktúrou so šikmými tiahlymi odolné odstredivej a vzlakovej sile s pozitívnym vplyvom na váhu krídla, jednoduchosťou jeho konštrukcie, nízkym odporom proti doprednému letu, nízkou mernou záťažou a nízkym hlukom.

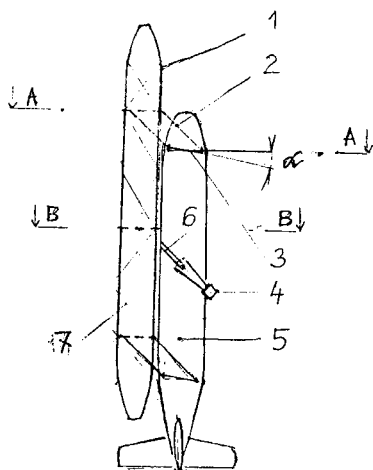
**7 (51) B65D 47/30****(21) 1851-2002**

(22) 05.07.2000

(71) PENTAPHARM AG, Basel, CH;

(72) Moisio Franck, Arlesheim, CH; Stürm Caspar, Muttens, CH;

(74) Holoubková Mária, Ing., Bratislava, SK;

(86) PCT/EP00/06281

(87) WO02/02427

(54) Uzatváracie viečko

(57) Uzatváracie viečko (1) na uzavretie nádoby (4) s kvapalinou, ako je liekovka, fľaška atď., ktoré má odoberacie prostriedky (14) na odoberanie kvapaliny z nádoby bez odstránenia viečka a potom na jej opätovné uzavretie a ochranné prostriedky (22) na dokázanie pravosti obsahu nádoby, vyznačujúce sa plášťovou časťou (2) a krytom (3), zapusteným žliabkom (6) v kryte, vyklopiteľnou výlevkou (14) s guľovitou nosnou časťou (15), uloženou vo valcovej časti (7) žliabku, a s kanálom (17), prechádzajúcim pozdĺžne cez výlevku.

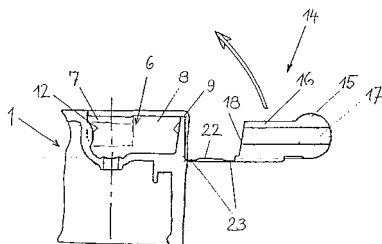
**7 (51) B65D 51/16, 77/22, A21D 8/04****(21) 1822-2002**

(22) 27.06.2001

(31) 00202343.0, 00204380.0, 01200542.7

(32) 30.06.2000, 06.12.2000, 15.02.2001

(33) EP, EP, EP

(71) DSM N. V., Heerlen, NL;

(72) De Vreede Unno Adrianus, Berekl en Rodenrijs, NL; Mulder Karel Hendrik, Arkel, NL; Nobel Leo, Zuid-Beijerland, NL;

(74) Hörmann Tomáš, Ing., Bratislava, SK;

(86) PCT/EP01/07314

(87) WO02/02428

(54) Obalové prostriedky na tekuté droždie

(57) Predložené riešenie sa týka obalových prostriedkov, zahrnujúcich zásobník na tekuté pečiarenské droždie, vyznačujúcich sa tým, že uvedený zásobník je vybavený prostriedkami na uvoľňovanie pretlaku a vykazuje objem medzi 0,1 a menej ako 100 litrov.

7 (51) B65D 51/24**(21) 1630-2002**

(22) 21.05.2001

(31) 200 08 929.3, 100 25 144.7, 101 20 890.1

(32) 19.05.2000, 20.05.2000, 27.04.2001

(33) DE, DE, DE

(71) AMCOR LIMITED, Abbotsford, VIC, AU;

(72) Meyer Wolfgang, Braunschweig, DE;

(74) Hörmann Tomáš, Ing., Bratislava, SK;

(86) PCT/DE01/01945

(87) WO01/87730

(54) Razený uzáver s výstupkami (nesymetrické lisovanie)

(57) Vynález sa týka uzavieracieho viečka z plechu na uzavretie nádoby, pozostávajúcej zo skla, pričom v podstate predná strana (S, 26) viečka je obklopená okrajovou oblasťou (R), aby sa vytvorilo guľaté viečko. Na clone (20), prebiehajúcej po okraji a po obvode, je navrhnutých niekoľko od seba vzdialených výstupkov (18). Sú usporiadané po obvode a sú navrhnuté na spodnom okraji clony, pričom vyčnievajú radiálne dovnútra. Radiálne vo vnútri clony (20) je v okrajovej oblasti prednej strany (26, S) viečka priebežne vložený tesniaci prostriedok (10), k tesniacemu uloženiu na horný okraj nádoby. Predná strana (26, S) viečka má razbu (33, 30g, 30), rozprestierajúcu sa aspoň po úsekoch po obvode.

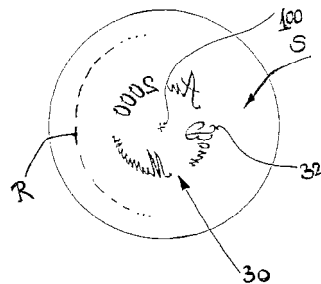

7 (51) B65D 88/00

(21) **1530-2001**

(22) 22.10.2001

(71) Ramšík Jozef, ml., Vrútky, SK;

(72) Ramšík Jozef, ml., Vrútky, SK;

(54) Zdvihové, prepravné teleso s kovovým obalom aj na tuhé palivo

(57) Zariadenie sa vyznačuje tým, že horúci vzduch a potrebný tlak sa vytvára v uzavretom priestore telesa. Vstup paliva je uskutočnený cez ventily, prebytočný horúci vzduch a tlak je prepúšťaný výstupnými ventilmi.

7 (51) B67D 1/08, 1/06, 1/14, B29C 45/17

(21) **1507-2002**

(22) 29.05.2001

(31) 1015359

(32) 31.05.2000

(33) NL

(71) Heineken Technical Services B.V., Amsterdam, NL;

(72) Van Der Klaauw Guido Petrus Johannes, Zoeterwoude, NL; Bax Bart Jan, The Hague, NL; Van Duuren Marius Corstiaan, Poortugaal, NL;

(74) PATENTSERVIS BRATISLAVA, a. s., Bratislava, SK;

(86) PCT/NL01/00414

(87) WO01/92144

(54) Čapovacie zariadenie, zásobníková nádoba čapovacieho zariadenia a spôsob jeho výroby

(57) Čapovacie zariadenie (1) na nápoj obsahuje chladiace zariadenie a čapovací stojan (8) s čapovacím kohútom (14). Tento čapovací stojan má prvý a druhý kanálik (50 a 52) a tieto kanáliky (50, 52) sú navzájom priechodne prepojené v blízkosti čapovacieho kohútika (14). Prinajmenšom v priebehu používania prechádza čapovacie potrubie (48) druhým kanálikom (52) a toto čapovacie potrubie (48) má jeden koniec pripojený k zásobníkovej nádobe (6) s nápojom a druhý koniec môže spolupracovať s čapovacím kohútom (14).

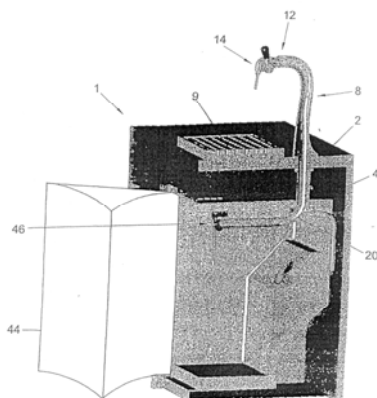

Trieda C

7 (51) C05D 5/00

(21) **1588-2001**

(22) 31.10.2001

(71) Teren Ján, Ing., CSc., Bratislava, SK;

(72) Teren Ján, Ing., CSc., Bratislava, SK;

(54) Koncentráty horčička

(57) Koncentráty horčička na báze zásaditých uhličitanov horečnatých sa pripravujú zrážacou chemickou reakciou dusičnanu a/alebo síranu a/alebo chloridu horečnatého z aspoň jedným z uhličitanov sodných, draselných alebo amónnych vo vodnom prostredí. Prípadne koncentráty horčička obsahujú produkty reakcií uhličitanu horečnatého a/alebo uhličitanu horečnato-vápenatého s aspoň jedným z alkylických hydroxidov a/alebo s hydroxidom vápenatým. Takto pripravenú tuhú fázu reakčného produktu možno špecifikovať sumárnym vzorcom: $Mg_x(OH)_2(CO_3)_y \cdot n H_2O$, kde pre koeficienty x a y platí: $2 \leq x \leq 6$, $1 \leq y \leq 5$. V prípade využitia reakcie normálnych uhličitanov s hydroxidmi alkalických kovov a/alebo s hydroxidom vápenatým tuhá fáza reakčného produktu navyše môže obsahovať tiež uhličitan, alebo zásaditý uhličitan vápenatý. Z technologického hľadiska je výhodné, ak sa na prípravu suspenzných alebo pastovitých koncentrátov použije tuhá fáza produktu reakcie po aspoň čiastočnom oddelení kvapalnej roztokovej fázy, tvoriacej časť produktu reakcie. Koncentráty horčička podľa vynálezu môžu popri zásaditých uhličitanoch horčička už uvedeného typu obsahovať ešte uhličitan vápenatý, ako i ďalšie zlúčeniny horčička, čo je zvlášť výhodné na dosiahnutie plynulého uvoľňovania horčička obsiahnutého v koncentráte. Koncentráty horčička v zmysle riešenia môžu prípadne obsahovať i ďalšie základné, sekundárne a stopové rastlinné živiny a sú určené predovšetkým na výživu a ochranu rastlín. Koncentráty môžu mať charakter suspenzie, alebo pasty voľne riediteľnej vodou, alebo majú formu práškového koncentrátu dispergovateľného vo vode na aplikčný typ suspenzie. Prípravky predmetného typu sú vhodné predovšetkým na mimokoreňovú - foliárnu aplikáciu.

7 (51) C07C 11/06, 4/06

(21) **64-2002**

(22) 15.05.2001

(31) MI2000A001111

(32) 19.05.2000

(33) IT

(71) ENICHEM S. P. A., San Donato Milanese, IT; ENITECNOLOGIE S. P. A., San Donato Milanese, IT;

(72) Perego Carlo, Carnate, IT; Peratello Stefano, Besana In Brianza, IT; Pollesel Paolo, San Donato Milanese, IT; Sgorlon Sergio, Campalto, IT; Mantegazza Maria Angela, Monza, IT; Romagnoli Massimo, Sesto San Giovanni, IT;

(74) Bušová Eva, JUDr., Bratislava, SK;

(86) PCT/EP01/05578

(87) WO01/90034

- (54) **Spôsob výroby propylénu z olefinových prúdov**
 (57) Spôsob výroby propylénu zo zmesi uhl'ovodíkov, prevažne olefinov, ktorých teplota varu leží v rozmedzí od $-15\text{ }^{\circ}\text{C}$ do $+80\text{ }^{\circ}\text{C}$, výhodne od $-12\text{ }^{\circ}\text{C}$ až $+60\text{ }^{\circ}\text{C}$, zahŕňa uvedenie opísanej zmesi uhl'ovodíkov za krakovacích podmienok do kontaktu so zeolitom s veľkými pórmami, ktorý má polárny pomer siliky/oxidu hlinitého nižší ako 200, výhodne 50 až 150.

7 (51) C07C 41/26, 43/295, 67/42, 69/017, 45/71

- (21) 1691-2002
 (22) 26.04.2001
 (31) 00810382.2
 (32) 04.05.2000
 (33) EP
 (71) CIBA SPECIALTY CHEMICALS HOLDING INC., Basel, CH;
 (72) Di Teodoro Armando, Rheinfelden, DE; Hölzl Werner, Eschentzwiller, FR; Reinehr Dieter, Kandern, DE; Zink Rudolf, Therwil, CH;
 (74) Čechvalová Dagmar, Bratislava, SK;
 (86) PCT/EP01/04710
 (87) WO01/83418
 (54) **Spôsob prípravy halogénovaných hydroxydifenylových zlúčenín a ich použitie**

- (57) Opisuje sa spôsob prípravy halogenovaných hydroxydifenylových zlúčenín, ktoré nie sú substituované v polohe 2'- a 6'-, všeobecného vzorca (1), pri ktorom sa v prvom stupni acyluje halogenovaná benzénová zlúčenina, v druhom stupni sa acylovaná zlúčenina éterifikuje pomocou halogenovanej fenolovej zlúčeniny, ktorá nie je ďalej substituovaná v *ortho*-polohe, v treťom stupni sa éterifikovaná zlúčenina oxiduje a v štvrtom stupni sa oxidovaná zlúčenina hydrolyzuje, pričom sa reakcia druhého stupňa uskutočňuje v prítomnosti K_2CO_3 a ľubovoľného vhodného Cu-katalyzátora, pričom sa K_2CO_3 použije v koncentrácii pohybujúcej sa od 0,5 do 3 mol, vztiahnuté na použitú fenolovú zlúčeninu všeobecného vzorca (6), podľa reakčnej schémy, v ktorej R^1 a R^2 nezávisle jeden od druhého znamenajú F, Cl či Br; R^3 a R^4 nezávisle jeden od druhého znamenajú H, C_{1-4} alkyl; m je 1 až 3; a n je 1 alebo 2, a použitie takto pripravených zlúčenín ako dezinfekčných prostriedkov na ochranu organických materiálov pred napadnutím mikroorganizmami.

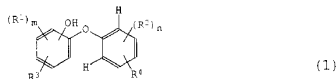

Reakčná schéma:

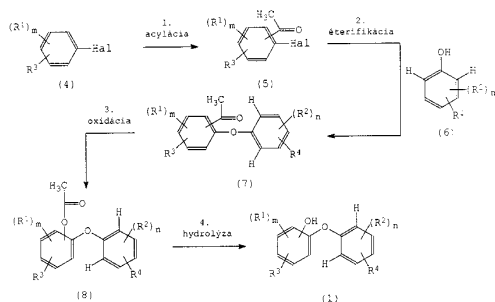

7 (51) C07C 41/28, 41/22, 43/12, 41/50

- (21) 1752-2002
 (22) 30.05.2001
 (31) 09/587 414
 (32) 01.06.2000
 (33) US
 (71) ABBOTT LABORATORIES, Abbott Park, IL, US;
 (72) Bieniarz Christopher, Highland Park, IL, US; Ramakrishna Kornepati V., Libertyville, IL, US;
 (74) ROTT, RŮŽIČKA & GUTTMANN, v. o. s., Bratislava, SK;
 (86) PCT/US01/17399
 (87) WO01/92192
 (54) **Syntetický spôsob fluorometylácie alkoholov**

- (57) Opisuje sa spôsob fluorometylácie halogénovaných alkoholov, ktorý zahŕňa stupeň získania alfa-halogénovaného alkoholu vzorca $\text{R}^1(\text{CX}_3)_2\text{OH}$, kde R^1 sa zvolí zo skupiny, ktorú tvorí vodík a alkylové skupiny. Alfa-halogénovaný alkohol reaguje v prítomnosti kyslého katalyzátora s prvou zlúčeninou vzorca $\text{CH}_2(\text{OR}^2)_2$ za vzniku acetálu. Výsledný acetál sa potom chlórjuje chloračným činidlom za vzniku chloridovej zlúčeniny vzorca $\text{R}^1\text{C}(\text{CX}_3)_2\text{OCH}_2\text{Cl}$. Chloridová zlúčenina sa potom fluoračným činidlom konvertuje na fluoridovú zlúčeninu vzorca $\text{R}^1\text{C}(\text{CX}_3)_2\text{OCH}_2\text{F}$.

7 (51) C07C 51/215, 51/31, 55/14, 55/21

- (21) 1274-2002
 (22) 07.03.2001
 (31) 00/02996
 (32) 08.03.2000
 (33) FR
 (71) RHODIA POLYAMIDE INTERMEDIATES, Saint-Fons, FR;
 (72) Fache Eric, Caluire et Cuire, FR;
 (74) Čechvalová Dagmar, Bratislava, SK;
 (86) PCT/FR01/00686
 (87) WO01/66502
 (54) **Spôsob oxidácie uhl'ovodíkov na kyseliny**

- (57) Opísaný je spôsob oxidácie uhl'ovodíkov, najmä rozvetvených alebo nerozvetvených alifatických uhl'ovodíkov, cykloalifatických uhl'ovodíkov alebo alkyaromatických uhl'ovodíkov na kyseliny alebo polykyseliny. Riešenie sa týka najmä oxidácie, oxidačným činidlom obsahujúcim molekulárny kyslík, cyklohexánu na kyselinu adipovú v prítomnosti organickej kyseliny lipofilného charakteru a bez prítomnosti kyseliny adipovej. Oddelenie a recyklácia nezoxidovaného cyklohexánu, oxidačných medziprodukov a katalyzátora je ľahšie ako pri reakcii v prítomnosti kyseliny octovej.

7 (51) C07C 69/00

- (21) 1730-2002
 (22) 15.06.2001
 (31) RM2000A000341
 (32) 23.06.2000
 (33) IT

- (71) SIGMA-TAU INDUSTRIE FARMACEUTICHE RIUNITE S.P.A., Rome, IT;
 (72) Fanto´ Nicola, Pomezia, IT; Tinti Maria Ornella, Rome, IT;
 (74) PATENTSERVIS BRATISLAVA, a. s., Bratislava, SK;
 (86) PCT/IT01/00312
 (87) WO02/00593
(54) Zlúčeniny vhodné na prepravu liekov s inhibičnou aktivitou proti fosfodiesteráze IV
 (57) Sú opísané zlúčeniny vzorca (I), kde skupiny sú definované v opise, rovnako ako aj spôsob ich prípravy a ich použitia ako liekov, predovšetkým ako selektívnych infibítorov fosfodiesterázy IV.

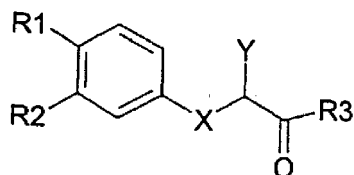

- 7 (51) C07C 213/06**
(21) 1727-2002
 (22) 24.05.2001
 (31) 540/DEL/2000
 (32) 26.05.2000
 (33) IN
 (71) Ranbaxy Laboratories Limited, New Delhi, IN;
 (72) Khera Brij, New Delhi, IN; Rohatgi Amit, Delhi, IN; Tyagi Om Dutt, Gurgaon, Haryana, IN; Kumar Yatendra, Gurgaon, Haryana, IN;
 (74) Guniš Jaroslav, Mgr., Bratislava, SK;
 (86) PCT/IB01/00909
 (87) WO01/90049
(54) Amorfná forma sertralín hydrochloridu
 (57) Opisuje sa amorfná forma sertralínu hydrochloridu a spôsob jeho prípravy, pri ktorom sa rozpustí kryštalický sertralín hydrochlorid vo vhodnom rozpúšťadle (rozpúšťadlách) alebo sa rozpustí báza sertralínu vo vhodnom rozpúšťadle (rozpúšťadlách) a pridá sa vhodné rozpúšťadlo (rozpúšťadlá) obsahujúce kyselinu chlorovodíkovú a oddeľia sa samotné amorfné formy sertralín hydrochloridu z roztoku odstránením rozpúšťadla.

- 7 (51) C07C 215/50, 217/58, A61K 31/136, 31/16, 31/195, C07D 295/08, C07C 219/28, 225/16, 229/38, 237/48, 243/38, 311/37, C07D 295/12, 295/14, A61P 25/04, 29/00**
(21) 853-2002
 (22) 20.12.2000
 (31) 199 63 179.4
 (32) 27.12.1999
 (33) DE
 (71) Grünenthal GmbH, Aachen, DE;
 (72) Gerlach Matthias, Brachtal, DE; Maul Corinna, Aachen, DE;
 (74) Tomeš Pavol, Ing., Bratislava, SK;
 (86) PCT/EP00/12972
 (87) WO01/47866
(54) Mannichove bázy substituovaného 1- a 2-naftolu
 (57) Opísané sú Mannichove bázy substituovaného 1- a 2-naftolu všeobecného vzorca (I), kde výz-

nam jednotlivých substituentov je uvedený v opise. Opísané sú i lieky s obsahom týchto zlúčenín ako i spôsob prípravy uvedených zlúčenín a ich použitie.

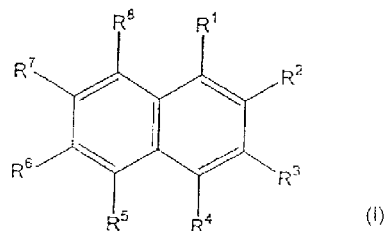

- 7 (51) C07C 215/54, 217/60, 215/56, 217/16, 271/24, 233/23, 323/25, C07D 213/38, A61K 31/137, 31/4402, 31/4406, 31/4409, 31/27, 31/165, A61P 25/16**
(21) 1515-2002
 (22) 24.04.2001
 (31) 60/199 762
 (32) 26.04.2000
 (33) US
 (71) WARNER-LAMBERT COMPANY, Morris Plains, NJ, US;
 (72) Deorazio Russell Joseph, Schenectady, NY, US; Nikam Sham Shridhar, Ann Arbor, MI, US; Scott Ian Leslie, Delanson, NY, US; Sherer Brian Alan, Clifton Park, NY, US; Wise Lawrence David, Ann Arbor, MI, US;
 (74) Bušová Eva, JUDr., Bratislava, SK;
 (86) PCT/US01/13176
 (87) WO01/81295
(54) Cyklohexylamínový derivát ako subtyp selektívnych antagonistov NMDA receptora
 (57) Opisujú sa zlúčeniny všeobecného vzorca (I) a vzorca (II) a ich farmaceuticky prijateľné soli. Uvedené zlúčeniny sú antagonisti komplexov kanálikového receptora NMDA a sú užitočné pri liečbe cerebrálnych vaskulárnych chorôb, ako je napríklad srdcová zástava, mŕtvica a Parkinsonova choroba.

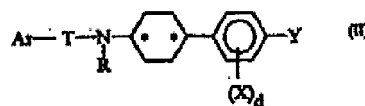
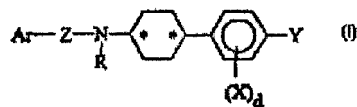

- 7 (51) C07C 275/34, C07D 295/08, 307/38, A61K 31/19, 31/215, 31/34, A61P 3/10**
(21) 1725-2002
 (22) 26.05.2001
 (31) 100 28 175.3, 101 16 768.7
 (32) 09.06.2000, 04.04.2001
 (33) DE, DE

- (71) AVENTIS PHARMA DEUTSCHLAND GMBH, Frankfurt, DE;
 (72) Defossa Elisabeth, Idstein, DE; Klabunde Thomas, Frankfurt, DE; Burger Hans-Joerg, Hofheim, DE; Herling Andreas, Bad Camberg, DE; Baringhaus Karl-Heinz, Wölfersheim, DE;
 (74) Chmelíková Jana, RNDr., Bratislava, SK;
 (86) PCT/EP01/06030
 (87) WO01/94300
(54) Deriváty acylfenylmočoviny, spôsoby ich výroby a použitie ako liečivo
 (57) Opisujú sa deriváty acylfenylmočoviny, ich fyziologicky prijateľné soli a ich fyziologicky funkčné deriváty. Tieto zlúčeniny zodpovedajú všeobecnému vzorcu (I), kde zvyšky majú význam uvedený v patentových nárokoch. Opisuje sa tiež spôsob výroby týchto zlúčenín, ako aj spôsob výroby farmaceutických prípravkov obsahujúcich tieto zlúčeniny ako účinnú zložku. Uvedené zlúčeniny a prípravky s ich obsahom sa môžu použiť pri liečení napríklad diabetes typu II.

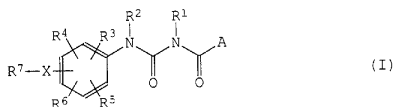

- 7 (51) C07C 275/42**
(21) 1703-2002
 (22) 26.05.2001
 (31) 00112116.9
 (32) 06.06.2000
 (33) EP
 (71) AVENTIS PHARMA DEUTSCHLAND GMBH, Frankfurt, DE;
 (72) Klingler Otmar, Rodgau, DE; Schudok Manfred, Eppstein/Ts., DE; Nestler Hans-Peter, Kelkheim, DE; Matter Hans, Langenselbold, DE; Schreuder Herman, Hofheim-Lorsbach, DE;
 (74) Čechvalová Dagmar, Bratislava, SK;
 (86) PCT/EP01/06029
 (87) WO01/94301
(54) Deriváty (tio)močoviny inhibujúce faktor VIIa, spôsob ich prípravy, farmaceutický prípravok, ktorý ich obsahuje a ich použitie
 (57) Opisujú sa zlúčeniny všeobecného vzorca (I), kde R^1 , R^2 , R^3 , R^4 , R^5 , R^6 , A, X, m a n majú významy definované v nárokoch. Zlúčeniny všeobecného vzorca (I) sú cennými farmakologicky aktívnymi zlúčeninami. Majú silný antitrombotický účinok a sú vhodné napríklad na terapiu a profylaxiu tromboembolických ochorení a restenózy. Sú reverzibilnými inhibítormi faktora VIIa enzýmu zrážania krvi a môžu sa vo všeobecnosti použiť pri ochoreniach, pri ktorých je prítomná nežiaduca aktivita faktora VIIa, alebo pri liečení, alebo prevencii ktorých je vhodná inhibícia faktora VIIa. Ďalej sú opísané spôsoby prípravy zlúčenín všeobecného vzorca (I), ich použitie najmä ako aktívnych zložiek v liečivách a farmaceutických kompozícií, ktoré ich obsahujú.

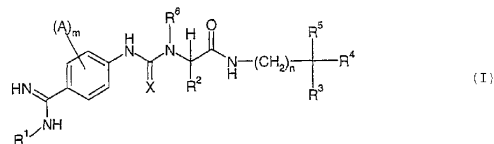

- 7 (51) C07C 303/44, C07B 53/00, C07C 311/13, 303/40**
(21) 1633-2002
 (22) 04.05.2001
 (31) 60/205 982
 (32) 19.05.2000
 (33) US
 (71) ELI LILLY AND COMPANY, Indianapolis, IN, US;
 (72) Gardner John Paul, Indianapolis, IN, US; Miller William David, Indianapolis, IN, US;
 (74) Bezák Marián, Ing., Bratislava, SK;
 (86) PCT/US01/11745
 (87) WO01/90055
(54) Spôsob prípravy bifenylových zlúčenín
 (57) Spôsob prípravy bifenylovej zlúčeniny, zahrnujúci skombinovanie derivátu kyseliny fenylboritej s halogénbenzénovým derivátom v prítomnosti aditíva v organickom rozpúšťadle s katalyzátorom a bázou.

- 7 (51) C07C 311/05, A61K 31/18**
(21) 1632-2002
 (22) 04.05.2001
 (31) 60/205 822
 (32) 19.05.2000
 (33) US
 (71) ELI LILLY AND COMPANY, Indianapolis, IN, US;
 (72) Aikins James Abraham, Pendleton, IN, US; Fray Andrew Hendley, Indianapolis, IN, US; Miller William David, Indianapolis, IN, US; Ornstein Paul Leslie, Carmel, IN, US; Zarrinmayeh Hamideh, Carmel, IN, US; Zimmerman Dennis Michael, Zionsville, IN, US;
 (74) Bezák Marián, Ing., Bratislava, SK;
 (86) PCT/US01/11746
 (87) WO01/90056
(54) Sulfónamidové deriváty
 (57) Opisuje sa zlúčenina vzorca (Ia) alebo jej farmaceuticky prijateľná soľ, ktorá je použiteľná na liečenie stavov súvisiacich s glutamátovou hypofunkciou, ako sú psychiatrické a neurologické poruchy.

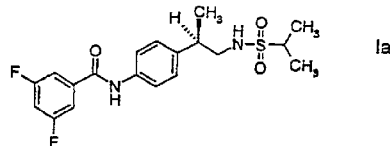

- 7 (51) C07C 311/05, A61K 31/18**
(21) 1631-2002
 (22) 04.05.2001
 (31) 60/206,003
 (32) 19.05.2000
 (33) US

- (71) ELI LILLY AND COMPANY, Indianapolis, IN, US;
 (72) Arnold Macklin Brian, Morgantown, IN, US; Bleisch Thomas John, Noblesville, IN, US; Cuff George William, Indianapolis, IN, US; Ornstein Paul Leslie, Carmel, IN, US; Zimmerman Dennis Michael, Zionsville, IN, US;
 (74) Bezák Marián, Ing., Bratislava, SK;
 (86) PCT/US01/11747
 (87) WO01/90057
(54) Sulfónamidové deriváty
 (57) Opisuje sa zlúčenina všeobecného vzorca (I) alebo jej farmaceuticky prijateľné soli, ktorá je použiteľná na liečenie stavov súvisiacich s glutamátovou hypofunkciou, ako sú psychiatrické a neurologické poruchy.

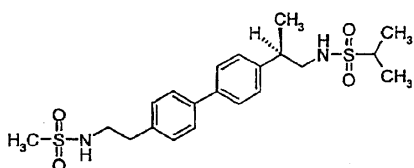

7 (51) C07D 205/04, 205/06, 403/10, 403/04, 409/14, 403/14, 409/06, 401/12, 409/12, 401/06, 403/06, A61K 31/397, A61P 25/00

- (21) 1245-2002
 (22) 01.03.2001
 (31) 00/02775
 (32) 03.03.2000
 (33) FR
 (71) AVENTIS PHARMA S. A., Antony, FR;
 (72) Achard Daniel, Thiais, FR; Bouchard Hervé, Thiais, FR; Bouquerel Jean, Drancy, FR; Filoche Bruno, Creteil, FR; Grisoni Serge, Creteil, FR; Hittinger Augustin, Igny, FR; Myers Michael, Saint Nom La Breteche, FR;
 (74) Čechvalová Dagmar, Bratislava, SK;
 (86) PCT/FR01/00600
 (87) WO01/64632
(54) Azetidínové deriváty, ich príprava a farmaceutické prostriedky, ktoré ich obsahujú
 (57) Opisujú sa zlúčeniny všeobecného vzorca (I), kde R znamená skupinu CR¹R², C=C(R⁵)SO₂R⁶ alebo C=C(R⁷)SO₂alkyl, ich príprava a farmaceutické prostriedky, ktoré ich obsahujú. Význam ostatných substituentov je uvedený v opise.

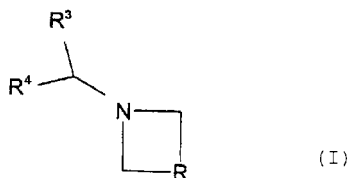

7 (51) C07D 207/16, 277/06, 295/18, 401/12, 403/12, 405/12, 409/12, 417/06, 413/12, 417/12, 471/04, A61K 31/425, A61P 5/50

- (21) 1528-2002
 (22) 26.04.2001
 (31) 0010183.2
 (32) 26.04.2000
 (33) GB

- (71) FERRING B. V., Hoofddorp, NL;
 (72) Evans David Michael, St. Denys, Southampton, GB; Pitt Gary Robert William, Tidworth, Hampshire, GB;
 (74) PATENTSERVIS BRATISLAVA, a. s., Bratislava, SK;
 (86) PCT/GB01/01888
 (87) WO01/81304
(54) Inhibitory dipeptidylpeptidázy IV a liečebné prostriedky obsahujúce tieto inhibitory
 (57) Zlúčeniny so všeobecným vzorcom (I), v ktorom R¹ je H alebo CN, X¹ je S, O, SO₂ alebo CH₂, X² je O, S alebo CH₂, X³ je NR⁵ alebo karbonylová alebo tiokarbonylová skupina a X⁴ je R⁶R⁷N, R⁸(CH₂)_qOC(=O), R⁸(CH₂)_qOC(=S), R⁶R⁷NC(=O), R⁶R⁷NC(=S), R⁸(CH₂)_qC(=O), R⁸(CH₂)_qC(=S) alebo R⁸(CH₂)_qSO₂, m je 1 až 3 a n je 0 až 4. Uvedené zlúčeniny sú inhibitory dipeptidylpeptidázy IV a je možné ich použiť pri liečbe (okrem iných) diabetu typu II.

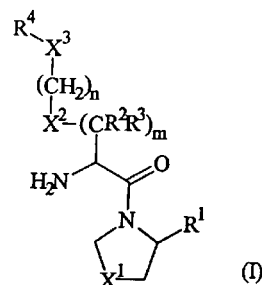

7 (51) C07D 207/335, A61K 31/40

- (21) 674-2002
 (22) 16.11.2000
 (31) 60/166 153
 (32) 17.11.1999
 (33) US
 (71) TEVA PHARMACEUTICAL INDUSTRIES LTD., Petah Tiqva, IL;
 (72) Ayalon Ari, Haifa, IL; Levinger Michal, Nofit, IL; Roytblat Sofia, Haifa, IL; Niddam Valerie, Even-Yeouda, IL; Lifshitz Revital, Herzilia, IL; Aronhime Judith, Rehovot, IL;
 (74) Bušová Eva, JUDr., Bratislava, SK;
 (86) PCT/US00/31555
 (87) WO01/36384
(54) Polymorfne formy atorvastatínu vápenatého
 (57) Opísaný je atorvastatín vápenatý ako činidlo použiteľné na zníženie sérových koncentrácií cholesterolu, forma V atorvastatínu vápenatého, spôsoby prípravy tejto formy, farmaceutické prostriedky a dávkové formy obsahujúce túto formu.

7 (51) C07D 209/00

- (21) 48-2002
 (22) 13.07.2000
 (31) P 9902374
 (32) 15.07.1999
 (33) HU
 (71) SANOFI-SYNTHELABO, Paris, FR;
 (72) Gönczi Csaba, Budapest, HU; Csikós Éva, Budapest, HU; Hermeicz István, Hungary, HU; Héja Gergely, Budapest, HU; Illár Árpád, Budapest, HU; Nagy Lajos, Szentendre, HU; Sántáné Csutor Andrea, Budapest, HU; Simon Attila, Buda-

pest, HU; Simon Kálmán, Budapest, HU; Smelkóné Esek Ágota, Budapest, HU; Szomor Tiborné, Budapest, HU; Szvoboda Györgyné, Dunakeszi, HU;

- (74) Tomeš Pavol, Ing., Bratislava, SK;
 (86) PCT/HU00/00081
 (87) WO01/05760
(54) Spôsob prípravy derivátov spiro[(4-cyklohexanón)-[3H]indol]-2-[1^H]-ónu
 (57) Spôsob prípravy derivátov spiro[(4-cyklohexanón)-[3H]indol]-2-[1^H]-ónu všeobecného vzorca (I), v ktorom R¹ a R² nezávisle znamenajú vodík, C₁₋₄ alkyl, C₁₋₄ alkoxy-, C₁₋₄-alkyltio-, C₁₋₄ polyfluóralkyl-, C₁₋₄ polyfluóralkoxy-, C₃₋₇-cykloalkoxy-, C₃₋₇-cykloalkyltio-, fenoly-, benzyloxyalebo nitroskupinu, charakterizovaný reakciou derivátu indolín-2-ónu všeobecného vzorca (II), v ktorom R¹ a R² majú vyššie uvedený význam, so zlúčeninou schopnou zaviesť ochrannú skupinu vybranú z 2-tetrahydropyranylu, 1-dioxy-metylenu a C₁₋₄ alkoxykarbonyletylu, kondenzáciou takto získanej zlúčeniny s C₁₋₄ esterom kyseliny akrylovej, cyklizáciou výslednej zlúčeniny a elimináciou skupiny -COOR³ a ochranné skupiny. Reakcia sa uskutočňuje prípadne bez izolácie medziproduktov.

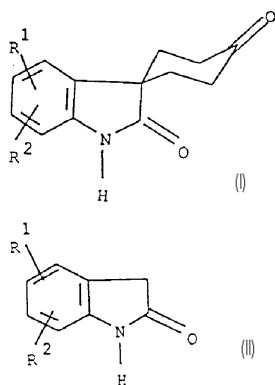

7 (51) C07D 209/00

- (21) 1580-2002
 (22) 09.05.2001
 (31) 60/202 947, 09/850 858
 (32) 09.05.2000, 08.05.2001
 (33) US, US
 (71) CEPHALON, INC., West Chester, PA, US;
 (72) Ator Mark A., Paoli, PA, US; Bihovsky Ron, Wynnewood, PA, US; Chatterjee Sankar, Wynnewood, PA, US; Dunn Derek, Coatesville, PA, US; Hudkins Robert L., Chester Springs, PA, US;
 (74) Žovicová Viera, Mgr., Bratislava, SK;
 (86) PCT/US01/14996
 (87) WO01/85686
(54) Multicyklické zlúčeniny a ich použitie
 (57) Multicyklické zlúčeniny všeobecného vzorca (Ia), ktoré ovplyvňujú enzýmovú aktivitu, farmaceutický prostriedok s ich obsahom a ich použitie. Zlúčeniny podľa vynálezu sú účinné pri liečbe chorôb alebo chorobných stavov súvisiacich s aktivitou enzýmov PARP, VEGFR2 a MLK3 vrátane neurodegeneratívnych chorôb, zápalu, ischémie a rakoviny.

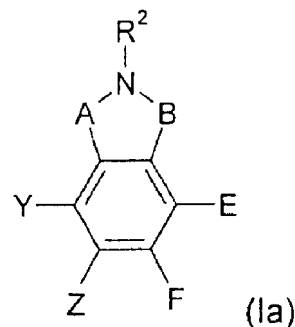

7 (51) C07D 209/20, 401/14, 401/12, A61K 31/405 // (C07D 401/12, 211:00, 209:00)

- (21) 1756-2002
 (22) 13.06.2001
 (31) 60/211,326, 60/234,928
 (32) 13.06.2000, 26.09.2000
 (33) US, US
 (71) Zentaris AG, Frankfurt/Main, DE;
 (72) Martinez Jean, Saussan, FR; Fehrentz Jean-Alain, St.Nazaire de Pezan, FR; Guerlavais Vincent, Montpellier, FR;
 (74) Majlingová Marta, Ing., Bratislava, SK;
 (86) PCT/EP01/06717
 (87) WO01/96300
(54) Zlúčeniny zvyšujúce sekréciu rastového hormónu, farmaceutický prostriedok s ich obsahom a ich použitie
 (57) Zlúčeniny všeobecného vzorca (I), ktoré sú použiteľné na zvýšenie hladiny rastového hormónu v plazme u cicavcov a na liečenie deficiencie sekrécie rastového hormónu, spomaleného rastu u detí a metabolických porúch súvisiacich s deficienciou sekrécie rastového hormónu; farmaceutické prostriedky, ktoré ako účinnú látku obsahujú zlúčeniny podľa vynálezu, a ich použitie.

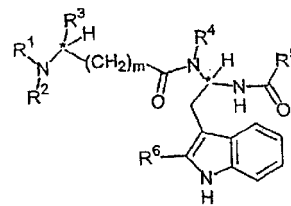

7 (51) C07D 209/34, A61K 31/404, A61P 5/10, C07D 209/38, 405/10, 401/04, 401/12, 403/12, 403/10, 401/10, 405/12

- (21) 1427-2002
 (22) 02.04.2001
 (31) 00/04193
 (32) 03.04.2000
 (33) FR
 (71) SANOFI-SYNTHELABO, Paris, FR;
 (72) Foulon Loic, Portet sur Garonne, FR; Garcia Georges, Frontignan, FR; Serradeil-le Gal Claudine, Escalquens, FR; Valette Gérard, Lacroix-Falgarde, FR;
 (74) Čechvalová Dagmar, Bratislava, SK;
 (86) PCT/FR01/00980
 (87) WO01/74775

- (54) Deriváty indolín-2-ónu, spôsob ich prípravy a farmaceutické kompozície, ktoré ich obsahujú
 (57) Deriváty indolín-2-ónu všeobecného vzorca (I), ich príprava, farmaceutické kompozície, ktoré ich obsahujú, a ich použitie. Zlúčeniny podľa vynálezu majú afinitu k receptorom oxytocínu.

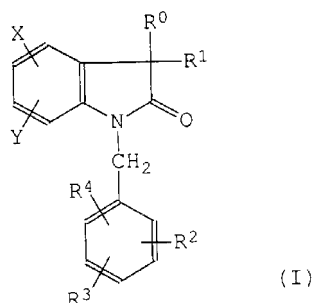

7 (51) C07D 211/34, 401/06, 405/06, 409/06, 417/06, 413/06, 211/66, 335/02, 309/06, A61K 31/4545, A61P 29/00

- (21) 1335-2002
 (22) 20.03.2001
 (31) 60/191,303
 (32) 21.03.2000
 (33) US
 (71) THE PROCTER & GAMBLE COMPANY, Cincinnati, OH, US;
 (72) Pikul Stanislaw, Germantown, MD, US; Ohler Norman Eugene, Germantown, MD, US; Almstead Neil Gregory, Franklin Park, NJ, US; Laughlin Steven Karl, Taylor Mill, KY, US; Natchus Michael George, Cincinnati, OH, US; De Biswanath, Cincinnati, OH, US;
 (74) PATENTSERVIS BRATISLAVA, a. s., Bratislava, SK;
 (86) PCT/US01/08783
 (87) WO01/70690
 (54) Metaloproteázové inhibítory s vedľajším heterocyklickým reťazcom
 (57) Zlúčeniny všeobecného vzorca (I), ich optické izoméry, diastereoméry a enantioméry, ich farmaceuticky prijateľné soli, biohydrolyzovateľné amidy, estery a imidy; farmaceutické zmesi obsahujúce tieto zlúčeniny ako účinné látky a ich použitie.

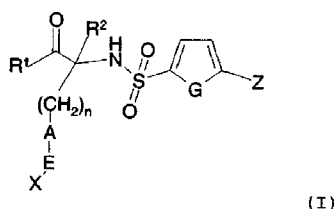

7 (51) C07D 211/58, 401/06, 401/12, 405/06, 405/12, 409/12, 411/12, 413/12, 413/14, A61K 31/4468, 31/4523, A61P 1/00, 11/00, 17/00, 19/00

- (21) 1615-2002
 (22) 14.05.2001
 (31) 0011838.0
 (32) 17.05.2000
 (33) GB

- (71) AstraZeneca AB, Södertälje, SE;
 (72) Burrows Jeremy, Macclesfield, Cheshire, GB; Cooper Anne, Loughborough, Leics., GB; Cumming John, Macclesfield, Cheshire, GB; McNally Thomas, Loughborough, Leics., GB; Tucker Howard, Macclesfield, Cheshire, GB;
 (74) Žovicová Viera, Mgr., Bratislava, SK;
 (86) PCT/SE01/01053
 (87) WO01/87839
 (54) Farmaceuticky účinné piperidínové deriváty, najmä ako modulátory aktivity chemokínového receptora
 (57) Opísané sú heterocyklické deriváty všeobecného vzorca (I), farmaceutické kompozície obsahujúce tieto zlúčeniny, postupy ich prípravy, ich použitie na prípravu liečiva na moduláciu aktivity receptora CCR5 teplokrvného živočícha.

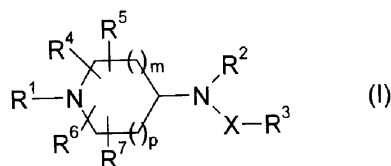

7 (51) C07D 213/61, A61K 31/444, A61P 29/00

- (21) 1670-2002
 (22) 22.05.2001
 (31) 60/208 017
 (32) 26.05.2000
 (33) US
 (71) MERCK & CO., INC., Rahway, NJ, US;
 (72) Crocker Louis S., Rahway, NJ, US; Davies Ian W., Rahway, NJ, US; Osifchin Richard G., Rahway, NJ, US; Kotliar Andrew, Rahway, NJ, US;
 (74) Majlingová Marta, Ing., Bratislava, SK;
 (86) PCT/US01/16566
 (87) WO01/92230
 (54) Polymorfna forma V 5-chlór-3-(4-metánsulfonylfenyl)-6'-metyl-[2,3]bipyridinylu, spôsob jej výroby, farmaceutický prostriedok s jej obsahom a jej použitie
 (57) Polymorfna forma V 5-chlór-3-(4-metánsulfonylfenyl)-6'-metyl[2,3]-bipyridinylu vzorca (A), ktorá je užitočná na liečenie cyklooxygenázou-2 sprostredkovaných chorôb; jej použitie; farmaceutické prostriedky na liečenie cyklooxygenázou-2 sprostredkovaných chorôb, ktoré obsahujú polymorfnú formu V zlúčeniny (A), a spôsob výroby polymorfnej formy V zlúčeniny (A).

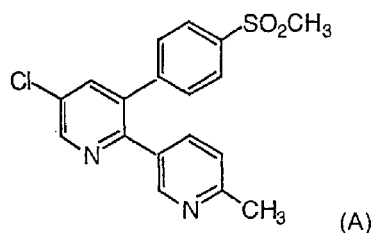

7 (51) C07D 213/74**(21) 1509-2002**

(22) 02.05.2000

(31) P20000162A

(32) 20.03.2000

(33) HR

(71) PLIVA d. d., Zagreb, HR;

(72) Filic Darko, Zagreb, HR; Dumic Miljenko, Zagreb, HR; Klepic Božena, Jastrebarsko, HR; Danilovski Aleksandar, Rijeka, HR; Tudja Marijan, Zagreb, HR;

(74) PATENTSERVIS BRATISLAVA, a. s., Bratislava, SK;

(86) PCT/HR00/00011

(87) WO01/70694

(54) Amorfna modifikacia torasemidu, sposob jej pripravy a farmaceuticky prostriedok obsahujuci tuto modifikaciju

(57) Amorfna modifikacia torasemidu, sposob jej pripravy, jej pouzitie ako suroviny na pripravu farmaceuticky prijatelnych soli torasemidu, farmaceuticke prostriedky obsahujuce tuto amorfnu modifikaciju torasemidu a jej pouzitie ako diuretika.

7 (51) C07D 213/74, A61K 31/44, A61P 7/10**(21) 1771-2002**

(22) 25.09.2000

(31) P20000328A

(32) 19.05.2000

(33) HR

(71) PLIVA, farmaceutska industrija, dionicko drustvo, Zagreb, HR;

(72) Filić Darko, Zagreb, HR; Dumić Miljenko, Zagreb, HR; Klepić Božena, Jastrebarsko, HR; Danilovski Aleksandar, Rijeka, HR; Tudja Marijan, Zagreb, HR;

(74) PATENTSERVIS BRATISLAVA, a. s., Bratislava, SK;

(86) PCT/HR00/00033

(87) WO01/87841

(54) Torasemidový polymorf V

(57) Torasemidový polymorf V; spôsob jeho prípravy a použitie ako materiálu na prípravu torasemidových kryštalických modifikácií I a III, amorfných torasemidových modifikácií a farmaceuticky akceptovateľných soli torasemidu; farmaceutické prostriedky obsahujúce torasemidový polymorf V ako aktívnu zložku a jeho použitie.

7 (51) C07D 213/82, 213/89, 401/14, A61K 31/455, A61P 35/00**(21) 1085-2002**

(22) 25.01.2001

(31) 0001930.7

(32) 27.01.2000

(33) GB

(71) NOVARTIS AG, Basel, CH;

(72) Manley Paul William, Arlesheim, CH; Bold Guido, Gipf-Oberfrick, CH;

(74) Čechvalová Dagmar, Bratislava, SK;

(86) PCT/EP01/00835

(87) WO01/55114

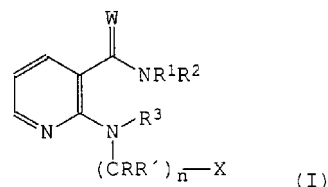
(54) Deriváty 2-aminonikotinamidu, spôsob ich prípravy a ich použitie ako inhibítov VEGF-receptorovej tyrozínkinázy(57) Použitie zlúčeniny všeobecného vzorca (I), kde n je číslo 1 až 6 vrátane; W je atóm kyslíka alebo atóm síry; R¹ a R² sú nezávisle od seba atóm vodíka, nižšia alkylová skupina alebo nižšia acylová skupina; R³ je cykloalkylová skupina, arylová skupina, monocyklická alebo bicyklická heteroarylová skupina obsahujúca v kruhu jeden alebo niekoľko atómov dusíka a 0, 1 alebo 2 heteroatómy zvolené nezávisle od seba zo súboru pozostávajúceho z atómu kyslíka a atómu síry, pričom každá z týchto skupín je nesubstituovaná alebo monosubstituovaná, alebo polysubstituovaná; R a R' sú nezávisle od seba atóm vodíka alebo nižšia alkylová skupina; X je arylová skupina alebo monocyklická, alebo bicyklická heteroarylová skupina obsahujúca v kruhu jeden alebo niekoľko atómov dusíka a 0, 1 alebo 2 heteroatómy zvolené nezávisle od seba zo súboru pozostávajúceho z atómu kyslíka a atómu síry, pričom každá z týchto skupín je nesubstituovaná, monosubstituovaná alebo polysubstituovaná; a jej N-oxidu alebo možného tautoméru alebo farmaceuticky prijateľnej soli takejto zlúčeniny; samotnej alebo v kombinácii s jednou alebo niekoľkými inými farmaceuticky aktívnymi zlúčeninami na prípravu farmaceutickej kompozície na terapiu ochorenia reagujúceho na inhibíciu VEGF-receptorovej tyrozínkinázovej aktivity; 2-aminonikotinamidové deriváty všeobecného vzorca (I); spôsoby ich prípravy a farmaceutické prostriedky, ktoré obsahujú ako účinnú látku zlúčeninu všeobecného vzorca (I).**7 (51) C07D 213/89****(21) 1508-2002**

(22) 17.04.2001

(31) P 0001583

(32) 18.04.2000

(33) HU

(71) BIOREX KUTATÓ ÉS FEJLESZTŐ RT., Veszprém, HU;

(72) Ürögdi László, Budapest, HU; Jegesné Csákai Zita, Kunszentmiklós, HU; Gruber Lajos, Budapest, HU; Ötvös László, Budapest, HU; Tóth József, Budapest, HU; Tömösközi István, Budapest, HU; Szakácsné Schmidt Anikó, Veszprém, HU; Reider Ferencné, Veszprém, HU; Schneiderné Barlay Mária, Veszprém, HU;

(74) PATENTSERVIS BRATISLAVA, a. s., Bratislava, SK;

(86) PCT/HU01/00046

(87) WO01/79174

(54) Derivát pyridín-1-oxidu a spôsob jeho transformácie na farmaceuticky účinné zlúčeniny

(57) N-[2-Hydroxy-3-(piperidiny)propoxy]-pyridín-1-oxid-3-karboxamidín a jeho opticky aktívne enantioméry; (R)-(-)-N-[2-hydroxy-3-(1-piperidi-

nyl)-propoxy]-pyridín-1-oxid-3-karboxamidín a (S)-(+)-N-[2-hydroxy-3-(piperidiny)-propoxy]-pyridín-1-oxid-3-karboxamidín; spôsob prípravy N-[2-hydroxy-3-(1-piperidiny)-propoxy]-pyridín-1-oxid-3-karboximidoylchloridu, ktorý sa môže používať ako aktívna zložka liečiv a na prípravu opticky aktívnych enantiomérov tejto zlúčeniny pri použití zlúčenín podľa vynálezu ako medziproduktov.

7 (51) C07D 231/20, A01N 43/56

(21) 1397-2002

(22) 17.03.2001

(31) 100 16 116.2

(32) 31.03.2000

(33) DE

(71) BAYER CROPSCIENCE GmbH, Frankfurt, DE;

(72) Schmitt Monika, Frankfurt, DE; Van Almsick Andreas, Oberursel, DE; Preuss Rainer, Idstein, DE; Willms Lothar, Hofheim, DE; Auler Thomas, Bad Soden, DE; Bieringer Hermann, Eppstein, DE; Thürwächter Felix, Bad Homburg, DE;

(74) Hörmannová Zuzana, Ing., Bratislava, SK;

(86) PCT/EP01/03070

(87) WO01/74785

(54) Benzolpyrazoly a ich použitie ako herbicídov

(57) Benzolpyrazoly všeobecného vzorca (I) a ich soli, ktoré sú vhodné ako herbicídy na selektívne hubenie burín a burinových tráv v kultúrach úžitkových rastlín; spôsob hubenia neželaných rastlín a použitie zlúčenín všeobecného vzorca (I) na hubenie neželaných rastlín.

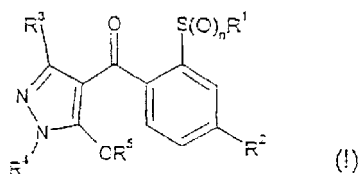

7 (51) C07D 239/16, A61K 31/505, C07D 239/42

(21) 52-2002

(22) 08.07.2000

(31) 99114372.8

(32) 21.07.1999

(33) EP

(71) AVENTIS PHARMA DEUTSCHLAND GMBH, Frankfurt am Main, DE;

(72) Breipohl Gerhard, Frankfurt am Main, DE; Peyman Anuschirwan, Kelkheim, DE; Wollmann Theodor, Hattersheim, DE;

(74) Bušová Eva, JUDr., Bratislava, SK;

(86) PCT/EP00/06504

(87) WO01/07417

(54) 1,4,5,6-Tetrahydropyrimidínový derivát ako inhibítor vitronektínu

(57) Opisuje sa hemifumarát etyl-(2S)-2-(naftalén-1-sulfonylamino)-3-{4-[2-(1,4,5,6-tetrahydropyrimidin-2-ylkarbamoyl)etyl]benzoylamino}propionát vzorca (I) a spôsob jeho prípravy zahŕňajúci reakciu 4-[2-(1,4,5,6-tetrahydropyrimidin-2-ylkarbamoyl)etyl]benzoovej kyseliny alebo jej derivátu a etyl-(2S)-3-amino-2-(naftalén-1-sulfonylamino)propionátu. Zlúčenina vzorca (I) je

i liečivom, ktoré sa môže použiť napríklad pri liečbe alebo prevencii chorôb, ktoré sa môžu ovplyvňovať inhibíciou vitronektínového receptora, najmä pri ochorení kostí, ako je napríklad osteoporóza.

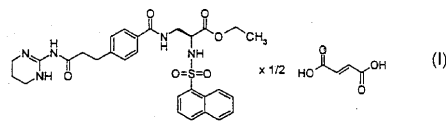

7 (51) C07D 251/10, 251/52, 251/72, A61P 3/10, A61K 31/53

(21) 976-2002

(22) 25.01.2001

(31) 00/00996

(32) 26.01.2000

(33) FR

(71) Lipha, Lyon, FR;

(72) Moinet Gérard, Orsay, FR; Cravo Daniel, Sartrouville, FR; Doare Liliane, Viry Chatillon, FR; Kergoat Micheline, Bures-sur-Yvette, FR; Mesangeau Didier, Combs la Ville, FR;

(74) Tomeš Pavol, Ing., Bratislava, SK;

(86) PCT/FR01/00241

(87) WO01/55122

(54) Amínované deriváty dihydro-1,3,5-triazínu a ich terapeutické použitie

(57) Zlúčeniny všeobecného vzorca (I), ktoré sú použiteľné na liečenie patológií súvisiacich so syndrómom rezistencie na inzulín; spôsob ich prípravy; ich použitie a farmaceutické prípravky s ich obsahom.

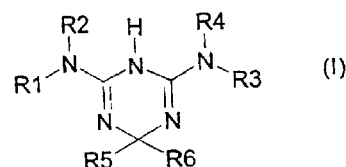

7 (51) C07D 277/46, 417/12, 417/14, A61K 31/426, 31/427, 31/4439, 31/454, 31/497, A61P 35/00

(21) 180-2002

(22) 11.08.2000

(31) 09/372 832

(32) 12.08.1999

(33) US

(71) PHARMACIA ITALIA S. p. A., Milan, IT;

(72) Pevarello Paolo, Pavia, IT; Amici Raffaella, Codogno, IT; Villa Manuela, Lurago d'Erba, IT; Salom Barbara, Vedano al Lambro, IT; Vulpetti Anna, Brugherio, IT; Varasi Mario, Milan, IT;

(74) PATENTSERVIS BRATISLAVA, a. s., Bratislava, SK;

(86) PCT/IB00/01423

(87) WO01/14353

(54) Arylmetylkarbonylamino-tiazolové deriváty a ich použitie ako protinádorových činidiel

(57) Opisujú sa 2-Amino-1,3-tiazolové deriváty, predstavované všeobecným vzorcom (I) alebo (II), alebo ich farmaceuticky prijateľné soli, sú užitočné napríklad na liečbu rakoviny, bunkových proliferčných chorôb, Alzheimerovej choroby,

vírusových infekcií, autoimúnnych ochorení alebo neurodegeneratívnych ochorení.

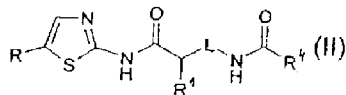
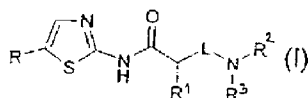

7 (51) C07D 305/14, C12N 1/14, A61K 31/337, A61P 3/06

(21) 1432-2002

(22) 24.03.2001

(31) 00107536.5

(32) 07.04.2000

(33) EP

(71) AVENTIS PHARMA DEUTSCHLAND GMBH, Frankfurt, DE;

(72) Hopmann Cordula, Frankfurt am Main, DE; Kurz Michael, Hofheim, DE; Mueller Guenter, Sulzbach, DE; Toti Luigi, Hochheim am Main, DE;

(74) Čechvalová Dagmar, Bratislava, SK;

(86) PCT/EP01/03392

(87) WO01/77094

(54) Percyquinnin, spôsob jeho prípravy, organizmus na tento spôsob a farmaceutická kompozícia obsahujúca Percyquinnin

(57) Opisuje sa zlúčenina nazvaná Percyquinnin, ktorá sa môže získať kultiváciou huby ST 001837 (DSM 13303), a jej farmaceuticky prijateľné soli a deriváty, spôsob prípravy Percyquinninu kultiváciou uvedeného mikroorganizmu, mikroorganizmus ST 001837 (DSM 13303), použitie Percyquinninu a jeho farmaceuticky prijateľných solí a derivátov ako liečiv, najmä ich použitie ako inhibítorov lipázy, a farmaceutické kompozície obsahujúce Percyquinnin alebo jeho farmaceuticky prijateľnú soľ alebo derivát.

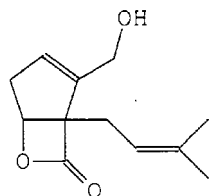

Percyquinnin

7 (51) C07D 307/88, A61K 31/34, A61P 25/00

(21) 106-2003

(22) 27.06.2001

(31) 00119329.5

(32) 28.06.2000

(33) CN

(71) LES LABORATOIRES SERVIER, Courbevoie Cedex, FR; INSTITUTE OF MATERIA MEDICA, Beijing, CN;

(72) Guo Zongru, Beijing, CN; Chu Fengming, Beijing, CN; Zhang Juntian, Beijing, CN; Yang Guangzhong, Beijing, CN; Xu Bailing, Beijing,

CN; Niu Xinyi, Beijing, CN; Ren Zhihong, Beijing, CN; Lestage Pierre, Beijing, CN; Renard Pierre, Beijing, CN;

(74) ROTT, RŮŽIČKA & GUTTMANN, v. o. s., Bratislava, SK;

(86) PCT/IB01/01535

(87) WO02/000638

(54) Substituované ftalidy, spôsob ich prípravy a farmaceutické kompozície s ich obsahom

(57) Sú opísané zlúčeniny všeobecného vzorca (I), kde substituent R^1 reprezentuje alkylovú skupinu alebo ureidoskupinu, substituent R^2 reprezentuje alkylovú skupinu alebo atóm vodíka alebo substituenty R^1 a R^2 spoločne vytvárajú 5- alebo 6-členný kruh, substituent R^3 reprezentuje skupinu CN, NO_2 , $NR_aR'_a$, $NR_aSO_2R'_a$, NR_aCZR^5 alebo $CZNR_aR'_a$, substituent R_4 reprezentuje atóm vodíka alebo substituent R^3 . Ďalej je opísané ich použitie ako liečiv.

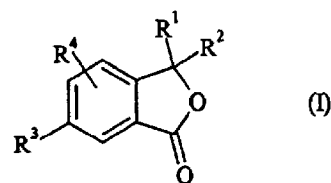

7 (51) C07D 309/22

(21) 1508-2001

(22) 18.10.2001

(71) Slovakofarma, a. s., Hlohovec, SK;

(72) Chylík Jaroslav, Ing., Kľačany, SK; Hladej Marek, Horné Trhovište, SK; Manduch Milan, Ing., Hlohovec, SK;

(54) Spôsob prípravy 2-metyl-3-karboxy-5,6-dihydropyránu

(57) Spôsob prípravy 2-metyl-1,3-karboxy-5,6-dihydropyránu vzorca (I), tlakovou syntézou 1,3-dihalogén propánu (kde halogén je bróm, resp. chlór) s acetocetánom etylnatým, za prítomnosti uhličitanu draselného v nadbytku proti stechiometrii, ktorý je nadávkovaný naraz alebo na dva-krát, v prostredí etanolu s obsahom vody 0 až 5 %, za tlaku 0,12 až 0,3 Mpa a pri reakčnej teplote 90 až 125 °C. Po ukončení reakcie a odseparovaní odpadov solí sa získaný 2-metyl-3-karboxy-5,6-dihydropyrán zahustí od etanolu atmosféricky a následne vákuovo.

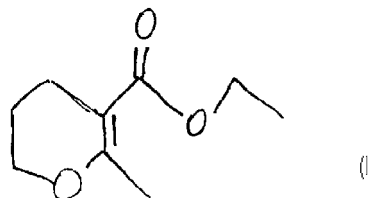

7 (51) C07D 319/06, 309/30

(21) 35-2003

(22) 12.07.2001

(31) 1015744

(32) 19.07.2000

(33) NL

- (71) DSM N. V., Heerlen, NL;
 (72) Kooistra Jacob Hermanus Mattheus Hero, Venlo, NL; Zeegers Hubertus Josephus Marie, Baarlo, NL; Mink Daniel, Eupen, BE; Mulders Joannes Maria Cornelis Antonius, Geleen, NL;
 (74) Hörmann Tomáš, Ing., Bratislava, SK;
 (86) PCT/NL01/00535
 (87) WO02/06266
(54) Spôsob prípravy derivátov 2-(6-substituovaných-1,3-dioxán-4-yl)octovej kyseliny
 (57) Opisuje sa spôsob prípravy derivátov 2-(6-substituovanej-1,3-dioxán-4-yl)octovej kyseliny všeobecného vzorca (1), v ktorom: X znamená odštiepiteľnú skupinu, R₁, R₂ a R₃ navzájom od seba nezávisle každý jednotlivo znamenajú alkylovú skupinu obsahujúcu 1 až 3 atómy uhlíka, zo 4-hydroxy-6-X-substituovaných-metyl-tetrahydropyrán-2-ón zlúčenín, v ktorých má X rovnaký význam, ako je uvedené skôr, s použitím acetalizačného činidla v prítomnosti acidického katalyzátora. Ďalej sa opisujú zlúčeniny všeobecného vzorca (1) a taktiež aj soli a kyseliny získateľné z týchto látok, pričom sa OR₃ skupina vo všeobecnom vzorci (1) nahradí skupinou OY, v ktorých X, R₁ a R₂ majú rovnaký význam ako bolo definované skôr a Y znamená alkalický kov alebo kov alkalickéj zeminy, alebo substituovanú alebo nesubstituovanú amónnu skupinu, alebo znamená atóm vodíka, a ďalej zlúčeniny všeobecného vzorca (2). Uvažované produkty získané po konverzii na t-butylester 2-(6-substituovanej-1,3-dioxán-4-yl)octovej kyseliny sú dôležitými medziproduktami pri príprave statínov.

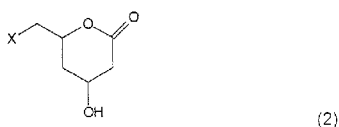
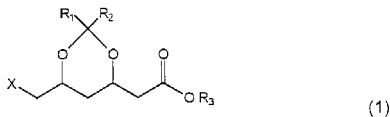

- 7 (51) C07D 401/02, 405/14, 409/14, A61K 31/496, A61P 25/04**
 (21) 885-2002
 (22) 15.12.2000
 (31) 9904673-2
 (32) 20.12.1999
 (33) SE
 (71) AstraZeneca AB, Södertälje, SE;
 (72) Brown William, Quebec, CA; Walpole Christopher, Quebec, CA; Plobeck Niklas, Quebec, CA;
 (74) Žovicová Viera, Mgr., Bratislava, SK;
 (86) PCT/SE00/02559
 (87) WO01/45637
(54) Deriváty benzamidů, farmaceutické kompozície s ich obsahom a ich použitie
 (57) Opisujú sa deriváty všeobecného vzorca (I), v ktorom R¹ je zvolené zo skupiny zahrnujúcej fenyľ, pyridinyl, tiofenyl, furanyl a imidazolyl; pričom každý fenylový kruh a heteroaromatický kruh je prípadne a nezávisle ďalej substituovaný jedným, dvomi alebo tromi substituentmi, ktoré

sú zvolené zo skupiny zahrnujúcej lineárnu a rozvetvenú C₁-C₆-alkylovú skupinu, NO₂, CF₃, C₁-C₆-alkoxyskupinu, chlór, fluór, bróm a jód. Opísané a chránené sú taktiež farmaceuticky prijateľné soli, farmaceutické kompozície obsahujúce nové zlúčeniny a ich použitie pri liečení, predovšetkým pri liečbe bolesti.

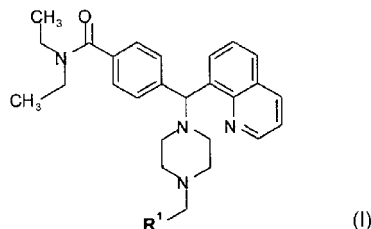

- 7 (51) C07D 401/06, 405/06, 409/06, A61K 31/4468, 31/4525, 31/4535, 31/454, A61P 25/04**
 (21) 884-2002
 (22) 15.12.2000
 (31) 9904675-7
 (32) 20.12.1999
 (33) SE
 (71) AstraZeneca AB, Södertälje, SE;
 (72) Brown William, Quebec, CA; Walpole Christopher, Quebec, CA;
 (74) Žovicová Viera, Mgr., Bratislava, SK;
 (86) PCT/SE00/02560
 (87) WO01/46263
(54) Deriváty benzamidů, farmaceutické kompozície s ich obsahom a ich použitie
 (57) Opisujú sa deriváty benzamidů všeobecného vzorca (I), v ktorom R¹ je zvolené zo skupiny zahrnujúcej fenyľ, pyridinyl, tiofenyl, furanyl a imidazolyl; pričom každý R¹ fenylový kruh a R¹ heteroaromatický kruh môže byť prípadne a nezávisle ďalej substituovaný jedným, dvomi alebo tromi substituentmi, ktoré sú zvolené zo skupiny zahrnujúcej lineárnu a rozvetvenú C₁-C₆-alkylovú skupinu, NO₂, CF₃, C₁-C₆-alkoxyskupinu, chlór, fluór, bróm a jód. Substitúcie na fenylovom kruhu a na heteroaromatickom kruhu sa môžu v akejkoľvek polohe na uvedených kruhových systémoch; R^a a R^b je každý a navzájom nezávisle zvolený zo skupiny zahrnujúcej vodík, lineárnu a rozvetvenú C₁-C₆-alkylovú skupinu, NO₂, CF₃, C₁-C₆-alkoxyskupinu, chlór, fluór, bróm a jód; opísané a chránené sú taktiež farmaceuticky prijateľné soli, farmaceutické kompozície obsahujúce tieto zlúčeniny a ich použitie pri liečení, predovšetkým pri liečbe bolesti.

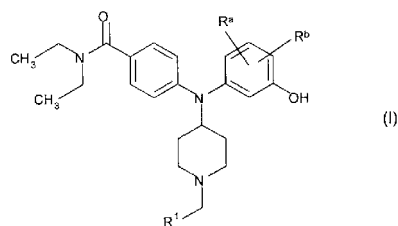

7 (51) C07D 401/06, 403/06, 405/06, 409/06, 295/155, A61K 31/4523, A61P 25/04, 25/00

(21) 1426-2002

(22) 30.03.2001

(31) 0001209-6

(32) 04.04.2000

(33) SE

(71) AstraZeneca AB, Södertälje, SE;

(72) Brown William, Quebec, CA; Plobeck Niklas, Quebec, CA; Walpole Christopher, Quebec, CA;

(74) Žovicová Viera, Mgr., Bratislava, SK;

(86) PCT/SE01/00709

(87) WO01/74805

(54) **Hydroxyfenylpiperazinylmetylbenzamidové deriváty na liečbu bolesti**

(57) Uvádžajú sa zlúčeniny všeobecného vzorca (I), kde R¹ je vybrané spomedzi nasledujúcich: pyridinyl, tienyl, furanyl, imidazolyl a triazolyl; kde každý heteroaromatický kruh R¹ môže byť voliteľne a nezávisle ďalej substituovaný 1, 2 alebo 3 substituentmi vybranými spomedzi nasledujúcich: lineárny a rozvetvený C₁-C₆alkyl, NO₂, CF₃, C₁-C₆alkoxy, chlór, fluór, bróm a jód. Substitúcie na heteroaromatickom kruhu môžu prebehnúť v ktorejkoľvek polohe na týchto kruhových systémoch; ako aj oddelené enantioméry zlúčenín a soli a farmaceutické kompozície obsahujúce nové zlúčeniny a ich použitie v terapii, najmä v manažmente bolesti.

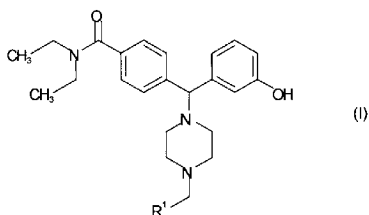

7 (51) C07D 401/14, 413/14, A61K 31/4045, 31/4523, 31/47, 31/538, A61P 25/06, 25/18, 25/20, 25/22, 25/24, 25/28 // (C07D 401/14, 209:04, 211:04, 215:00, 217:00) (C07D 413/14, 209:04, 211:04, 265:38)

(21) 109-2003

(22) 13.06.2001

(31) PA 2000 01018

(32) 29.06.2000

(33) DK

(71) H. LUNDBECK A/S, Valby-Copenhagen, DK;

(72) Bang-Andersen Benny, Kobenhavn, DK; Felding Jakob, Charlottenlund, DK; Kehler Jan, Kgs. Lyngby, DK;

(74) Majlingová Marta, Ing., Bratislava, SK;

(86) PCT/DK01/00407

(87) WO02/00645

(54) **Indolové deriváty, farmaceutický prostriedok s ich obsahom a ich použitie**

(57) Opisujú sa indolové deriváty ako ligandy dopamínových a serotínových receptorov všeobecného vzorca (I), kde jeden z Y¹ a Y² je N, ktorý je naviazaný na Z, a ďalšie významy substituentov Y¹, Y², Y³, Y⁴, Z, W, n, m, X, R a R¹ až R¹² sú uvedené v nárokoch a v opise. Indolové deriváty podľa vynálezu sú užitočné na liečenie určitých psychických a neurologických porúch, akými sú napríklad schizofrénia a iné psychózy, úzkostné

poruchy, depresia, migréna, kognitívne poruchy, ADHD a na zlepšenie spánku.

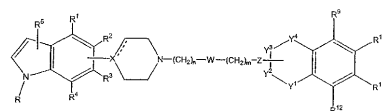

7 (51) C07D 403/06, A61K 31/40

(21) 398-2002

(22) 14.09.2000

(31) 9922963.5

(32) 28.09.1999

(33) GB

(71) PFIZER INC., New York, NY, US;

(72) Bentley Arthur, Sandwich, Kent, GB; Howard-Field Simon Arnold, Sandwich, Kent, GB; O-gilvie Ronald James, Sandwich, Kent, GB;

(74) Bušová Eva, JUDr., Bratislava, SK;

(86) PCT/IB00/01305

(87) WO01/23377

(54) **Polyformná soľ**

(57) Je opísaná kryštalická polymorfna forma zlúčeniny vzorca (I), charakterizovaná práškovým difrakčným röntgenogramom s použitím Cu K-alfa žiarenia ($\lambda = 0,15046$ nm), ktorý má hlavné píky pri 9,28, 10,38, 11,37, 12,40, 16,84, 17,46, 17,53, 17,78, 17,98, 19,48, 20,70, 21,29, 21,45, 22,21, 22,64, 23,08, 25,20 a 25,79. Tiež je opísaný spôsob prípravy uvedenej formy zlúčeniny, farmaceutické kompozície obsahujúce túto zlúčeninu, jej použitie v medicíne, najmä na liečenie stavov, kedy je indikovaná liečba agonistom 5-HT₁-receptorov, napríklad migrény.

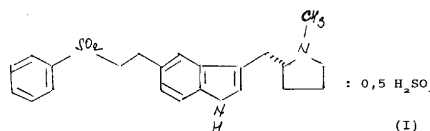

7 (51) C07D 413/12, 403/12, 401/12, 235/06, A61K 31/505, A61P 35/00

(21) 1702-2002

(22) 01.06.2001

(31) 00401581.4, 01400297.6, 01400565.6

(32) 06.06.2000, 07.02.2001, 05.03.2001

(33) EP, EP, EP

(71) AstraZeneca AB, Södertälje, SE;

(72) Hennequin Laurent François André, Reims Cedex, FR; Ple Patrick, Reims Cedex, FR;

(74) Čechvalová Dagmar, Bratislava, SK;

(86) PCT/GB01/02424

(87) WO01/94341

(54) **Chinazolínové deriváty, spôsob ich prípravy, farmaceutická kompozícia, ktorá ich obsahuje a ich použitie**

(57) Opisujú sa chinazolínové deriváty všeobecného vzorca (I), kde Q¹, Z, m, R¹, R², R³ a Q² majú akýkoľvek význam opísaný v opise, postup ich prípravy, farmaceutické kompozície, ktoré ich obsahujú, a ich použitie na prípravu liečiva na použitie ako antiin vazívneho činidla pri regulácii a/alebo liečbe pevných nádorov.

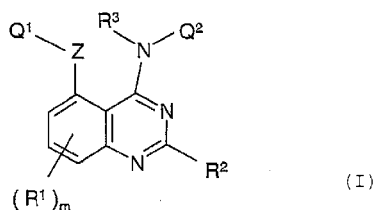

7 (51) C07D 413/12

(21) 1805-2002

(22) 19.02.2002

(31) 01200609.4

(32) 21.02.2001

(33) EP

(71) SOLVAY PHARMACEUTICALS B. V., Weesp, NL;

(72) Feenstra Roelof W., Weesp, NL; Ronken Eric, Weesp, NL; Kruse Cornelis G., Weesp, NL; McCreary Andrew C., Weesp, NL; Van Scharrenburg Gustaaf J. M., Weesp, NL;

(74) Čechvalová Dagmar, Bratislava, SK;

(86) PCT/EP02/01793

(87) WO02/066472

(54) **Fenylpiperazínové deriváty, spôsob ich prípravy a farmaceutické kompozície, ktoré ich obsahujú**

(57) Sú opísané fenylpiperazínové deriváty všeobecného vzorca (I), v ktorom R znamená skupinu všeobecného vzorca (a) alebo (b), a ich soli, spôsob ich prípravy reakciou zlúčeniny všeobecného vzorca (II) so zlúčeninou všeobecného vzorca L-(a) alebo L-(b), kde L znamená odstupujúcu skupinu a symboly (a) a (b) sú skupiny všeobecného vzorca (a), prípadne (b), za zásaditých podmienok, a farmaceutické kompozície, ktoré ich obsahujú. Tieto zlúčeniny sú (parciálnymi) agonistami dopamínových D₂ receptorov a je ich možné použiť na liečenie porúch centrálnej nervovej sústavy, najmä Parkinsonovej choroby.

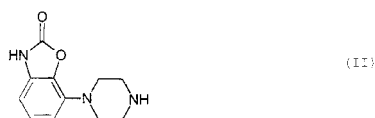
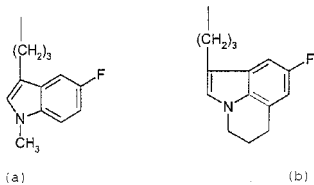
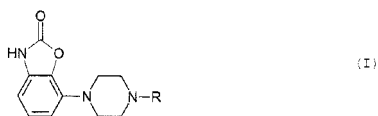

7 (51) C07D 417/12, A61K 31/425, 31/4439, A61P 3/10

(21) 1715-2002

(22) 08.06.2001

(31) 0014005.3

(32) 08.06.2000

(33) GB

(71) SMITHKLINE BEECHAM P. L. C., Brentford, Middlesex, GB;

(72) Craig Andrew Simon, Tonbridge, Kent, GB; Ho Tim Chien Ting, Tonbridge, Kent, GB; Millan Michael John, Tonbridge, Kent, GB;

(74) Bušová Eva, JUDr., Bratislava, SK;

(86) PCT/GB01/02545

(87) WO01/94343

(54) **Hydrojodid 5-[4-[2-(N-metyl-N-(2-pyridyl)amino)etoxy]-benzyl]tiazolidín-2,4-diónu ako liečivo**

(57) Je opísaná zlúčenina, ktorou je hydrojodid 5-[4-[2-(N-metyl-N-(2-pyridyl) amino)etoxy]benzyl]tiazolidín-2,4-diónu alebo jeho solvát, spôsob jej výroby, farmaceutická kompozícia na jej báze a použitie tejto zlúčeniny v medicíne.

7 (51) C07D 417/12, A61K 31/425, A61P 1/00, 25/00

(21) 1505-2002

(22) 04.04.2001

(31) P 0001417

(32) 07.04.2000

(33) HU

(71) SANOFI-SYNTHELABO, Paris, FR;

(72) Hermecz István, Budapest, HU; Horváth Ágnes, Budapest, HU; Kiss Gyuláné, Budapest, HU; Morvai Miklós, Mogyoród, HU; Podányi Benjámin, Dunakeszi, HU; Simon Kálmán, Budapest, HU; Sipos Judit, Budapest, HU; Smelkóné Esek Ágota, Budapest, HU; Szabó Anna, Budapest, HU; Vasvári Árpádné, Budapest, HU;

(74) Tomeš Pavol, Ing., Bratislava, SK;

(86) PCT/HU01/00039

(87) WO01/77108

(54) **Terapeuticky použiteľné soli CCK inhibítorov, spôsob ich prípravy a farmaceutické prípravky s ich obsahom**

(57) Sú opísané soli všeobecného vzorca (I), ich solváty, polymorfy a pseudopolymorfy, kde X znamená etanolamín, dietanolamín alebo dietylamin, spôsob ich prípravy a farmaceutické prípravky s ich obsahom.

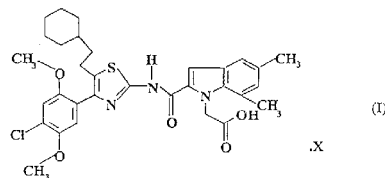

7 (51) C07D 417/14, A61K 31/38, 31/395, 31/4045, 31/4523, 31/496, A61P 25/06, 25/18, 25/20, 25/22, 25/24, 25/28 // (C07D 417/14, 209:04, 211:04, 241:04, 275:06)

(21) 51-2003

(22) 13.06.2001

(31) PA 2000 00957

(32) 19.06.2000

(33) DK

- (71) H. LUNDBECK A/S, Valby-Copenhagen, DK;
 (72) Bang-Andersen Benny, Kobenhavn, DK; Larsen Krestian, Ringsted, DK; Kehler Jan, Kgs. Lyngby, DK;
 (74) Majlingová Marta, Ing., Bratislava, SK;
 (86) PCT/DK01/00408
 (87) WO01/98298

(54) Indolové deriváty, farmaceutický prostriedok s ich obsahom a ich použitie

- (57) Sú opísané indolové deriváty všeobecného vzorca (I), ktoré majú funkciu dopamínových a serotonínových receptorových ligandov. Sú vhodné na použitie na liečenie niektorých psychických a neurologických porúch, ako je napríklad schizofrénia a iné psychózy, poruchy úzkosti, depresie, migrény, kognitívne poruchy, hyperaktívne poruchy nedostatočnej pozornosti (ADHD) a na zlepšenie spánku.

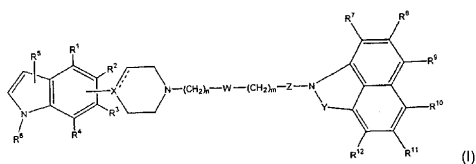

7 (51) C07D 471/04, A61K 31/5025

- (21) 879-2002
 (22) 19.12.2000
 (31) 60/171 906, 60/236 783
 (32) 23.12.1999, 29.09.2000
 (33) US, US
 (71) AstraZeneca AB, Södertälje, SE;
 (72) Bare Thomas Michael, West Chester, PA, US; Brown Dean Gordon, Wilmington, DE, US; Murphy Megan, Wilmington, DE, US; Urbanek Rebecca Ann, Wilmington, DE, US; Xiao Wenhua, Wilmington, DE, US;
 (74) Žovicová Viera, Mgr., Bratislava, SK;
 (86) PCT/SE00/02611
 (87) WO01/47927

(54) Zlúčenina na báze chinolínu, farmaceutická kompozícia s jej obsahom a jej použitie

- (57) Opísaná je zlúčenina 7-chlór-4-hydroxy-2-(2-chlór-4-metylphenyl)-1,2,5,10-tetrahydropyridazino[4,5-b]chinolín-1,10-dión, jej farmaceuticky prijateľné soli, použitie zlúčeniny na výrobu liečiva na zmiernenie bolesti a farmaceutické kompozície obsahujúce túto zlúčeninu.

7 (51) C07D 487/04, A61K 31/519, A61P 35/00 // (C07D 487/04, 257:00, 239:00)

- (21) 50-2003
 (22) 13.06.2001
 (31) 00202181.4
 (32) 22.06.2000
 (33) EP
 (71) Janssen Pharmaceutica N. V., Beerse, BE;
 (72) Venet Marc Gaston, Issy-les Moulineaux, Cedex, FR; Angibaud Patrick René, Issy-les Moulineaux Cedex, FR; End David William, Titusville, NJ, US;
 (74) Bušová Eva, JUDr., Bratislava, SK;
 (86) PCT/EP01/06747
 (87) WO01/98302

(54) 1,2-Anelovaný enantiomér chinolínu inhibujúci farnezyltransferázu

- (57) Je opísaný enantiomér (-)-5-(3-chlórphenyl)- α -(4-chlórphenyl)- α -(1-metyl-1H-imidazol-5-yl) tetrozolo[1,5-a]chinazolín-7-metánamínu a jeho prijateľné kyslé adičné soli a použitie týchto zlúčenín v lekárstve zvlášť na liečenie rakoviny.

7 (51) C07D 487/04, A61K 31/519, A61P 9/00, 15/10 // (C07D 487/04, 239:00, 231:00)

- (21) 1763-2002
 (22) 28.06.2001
 (31) 100 31 584.4
 (32) 29.06.2000
 (33) DE
 (71) Merck Patent GmbH, Darmstadt, DE;
 (72) Jonas Rochus, Darmstadt, DE; Schelling Pierre, Mühlthal, DE; Christadler Maria, Rödermark, DE; Beier Norbert, Reinheim, DE;
 (74) Bušová Eva, JUDr., Bratislava, SK;
 (86) PCT/EP01/07378
 (87) WO02/00660

(54) Derivát 5-aminoalkylpyrazolo[4,4-d]pyrimidínu, spôsob jeho prípravy, jeho použitie a liečivo, ktoré ho obsahuje

- (57) Opisuje sa derivát 5-aminoalkylpyrazolo[4,3-d]pyrimidínu všeobecného vzorca (I) a jeho fyziologicky prijateľné soli, ktoré sú ako brzdiče fosfodiesterázy V vhodné na výrobu farmaceutických prostriedkov na liečenie chorôb kardiovaskulárneho systému a porúch potencie.

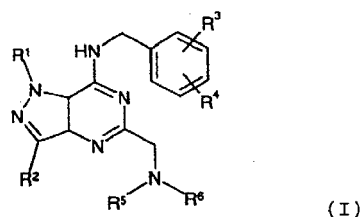

7 (51) C07D 493/04, A61K 31/365, A61P 35/00 // (C07D 493/04, 317:00, 307:00)

- (21) 68-2003
 (22) 19.06.2001
 (31) 00/07823
 (32) 20.06.2000
 (33) FR
 (71) LES LABORATOIRES SERVIER, Courbevoie Cedex, FR;
 (72) Monneret Claude, Paris, FR; Bertounesque Emmanuel, Paris, FR; Meresse Philippe, Salesches, FR; Atassi Ghanem, Sain-Cloud, FR; Pierre Alain, Les Alluets Le Roi, FR; Hickman John, Puteaux, FR; Pfeiffer Bruno, Saint Leu la Foret, FR; Renard Pierre, Le Chesnay, FR;
 (74) ROTT, RŮŽIČKA & GUTTMANN, v. o. s., Bratislava, SK;
 (86) PCT/FR01/01908
 (87) WO01/98307

(54) Karbamátové a tiokarbamátové deriváty podofylotoxínu, spôsob ich prípravy a farmaceutické kompozície s ich obsahom

- (57) Zlúčeniny všeobecného vzorca (I), kde R₁ predstavuje skupinu zvolenú z vodíka, alkylu, arylu, arylalkylu, heteroarylu, heteroarylalkylu, alkoxy-

karbonylu, aryloxykarbonylu, arylalkoxykarbonylu, heterocykloalkoxykarbonylu, alkylsulfonylu, arylsulfonylu, arylalkylsulfonylu alebo skupinu fosfónovú, R_2 predstavuje atóm síry, R_3 predstavuje atóm vodíka, alkylovú skupinu, cykloalkylovú skupinu alebo arylalkylovú skupinu, X predstavuje lineárnu alebo rozvetvenú (C_1 - C_6)-alkylénovú skupinu, R_4 predstavuje skupinu zvolenú z aminoskupiny, substituovanej prípadne jednou alebo dvoma identickými alebo rozdielnymi skupinami, zo skupiny vzorca $-N(R_3)-X_1-OR_5$, $N(R_3)-X_1-NR_6R_7$, hydroxylovej, alkoxylovej, aryloxy, $-O-X_1-OR_5$, a $-O-X_1-NR_6R_7$, ich izoméry, ich adičné soli s farmaceuticky prijateľnou kyselinou alebo zásadou a farmaceutické kompozície s ich obsahom.

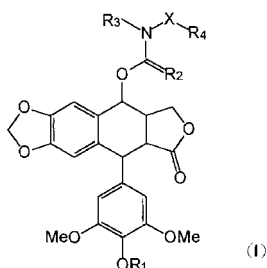

7 (51) C07D 495/04, A61K 31/505, A61P 9/00, 43/00

(21) 1782-2002

(22) 28.06.2001

(31) 100 31 585.2

(32) 29.06.2000

(33) DE

(71) Merck Patent GmbH, Darmstadt, DE;

(72) Jonas Rochus, Darmstadt, DE; Schelling Pierre, Mühlthal, DE; Christadler Maria, Rödermark, DE; Beier Norbert, Reinheim, DE;

(74) Bušová Eva, JUDr., Bratislava, SK;

(86) PCT/EP01/07379

(87) WO02/00664

(54) Derivát 2-aminoalkyltieno[2,3-d]pyrimidínu spôsob jeho prípravy, jeho použitie a liečivo, ktoré ho obsahuje

(57) Zlúčenina všeobecného vzorca (I), kde znamená R^1 , R^2 od seba nezávisle atóm H alebo C_{1-8} alkyl alebo spolu s atómom C, na ktorý sú viazané, vytvárajú 5- až 7-členný mononenasýtený cykloalkenyl, R^3 , R^4 od seba nezávisle atóm H, OH, C_{1-8} alkyl, C_{1-8} alkoxy, halogén alebo spolu s atómom C, na ktorý sú viazané, vytvárajú 5- až 8-členný cyklus, ktorý popri atómoch C obsahuje 1 alebo niekoľko atómov O, R^5 , R^6 od seba nezávisle atóm H, C_{1-8} alkyl, prípadne substituovaný aspoň jednou skupinou zo súboru OH, C_{1-8} alkoxy, amino, mono alebo di(C_{1-8} alkyl)amino, nitrilo, N-morfolino, fenyl, benzodioxol, pyridyl alebo znamená C_{4-7} -cykloalkyl, alebo spolu s atómom N, na ktorý sú viazané, nasýtený heterocyklus, ktorý obsahuje prípadne 1 alebo niekoľko ďalších atómov N a/alebo O a ktorý je substituovaný 1 alebo niekoľkými skupinami zo súboru C_{1-8} alkyl, OH, C_{1-8} alkoxy, C_{1-8} alkylol, C_{1-6} oligo-hydroxyalkyl, amino, mono alebo di(C_{1-8} alkyl)amino, $-SO_2R^7$ alebo $-C(O)R^7$, R^7 C_{1-8} alkyl, fluór C_{1-8} alkyl alebo fenyl prípadne substituovaný skupinou zo súboru alkyl, halogén a nitril alebo skupinu benzodioxol a jej fyziologicky prijateľné

soli, ktoré sú inhibítormi fosfodiesterázy V a ich použitie na výrobu farmaceutických prostriedkov na liečenie chorôb kardiovaskulárneho systému a porúch potencie.

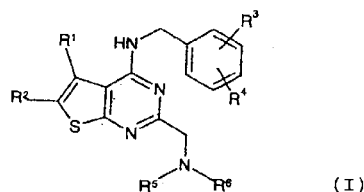

7 (51) C07D 513/04, A61K 31/55, A61P 25/18 // (C07D 513/04, 281:00, 209:00)

(21) 130-2003

(22) 26.07.2001

(31) RM2000A000432

(32) 01.08.2000

(33) IT

(71) SIGMA-TAU INDUSTRIE FARMACEUTICHE RIUNITE S.P.A., Rome, IT;

(72) Minetti Patrizia, Pomezia, IT; Di Cesare Assunta, Pomezia, IT; Mastroianni Domenico, Pomezia, IT; Campiani Giuseppe, Chianciano Terme, IT; Nacci Vito, Siena, IT;

(74) PATENTSERVIS BRATISLAVA, a. s., Bratislava, SK;

(86) PCT/IT01/00406

(87) WO02/10175

(54) Pyrol[2,1-b][1,3]benzotiazepíny a ich použitie na prípravu liekov s antipsychotickou aktivitou

(57) Zlúčeniny všeobecného vzorca (I), v ktorom R znamená H, Cl, Br, F, I, C_{1-4} alkoxy, C_{1-4} alkyltio, C_{1-4} alkyl, C_5 - C_6 cykloalkyl, R^1 znamená C_{1-4} dialkylamín, 4-alkyl-1-piperaziny, 4-hydroxyalkyl-1-piperaziny, 1-imidazolyl, 4-alkyl-1-piperidiny, 4-alkyl-1-homopiperaziny, R^2 znamená H, C_{1-4} alkoxy, C_{1-4} alkyltio, C_{1-4} alkyl, CHO, CH=NOH, R^3 znamená H, CHO a ich farmaceuticky prijateľné soli, spôsoby ich prípravy, farmaceutické prípravky s ich obsahom a ich použitie na prípravu liekov s antipsychotickou aktivitou.

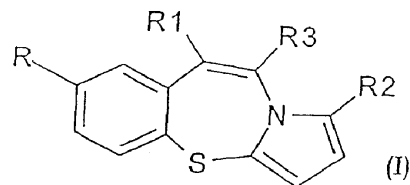

7 (51) C07D 515/22, 491/22, 471/18, A61K 35/00 // (C07D 515/22, 317:00, 291:00, 241:00, 221:00) (C07D 491/22, 317:00, 241:00, 221:00) (C07D 471/18, 241:00, 221:02)

(21) 1601-2002

(22) 15.05.2001

(31) PCT/GB00/01852

(32) 15.05.2000

(33) GB

- (71) PHARMA MAR, S. A., Madrid, ES;
 (72) Cuevas Carmen, Madrid, ES; Manzanares Ignacio, Madrid, ES; Perez Marta, Madrid, ES; Martin Marta, Madrid, ES; Rodriguez Alberto, Madrid, ES; Munt Simon, Madrid, ES;
 (74) PATENTSERVIS BRATISLAVA, a. s., Bratislava, SK;
 (86) PCT/GB01/02110
 (87) WO01/87894
(54) Zlúčenina, jej použitie, farmaceutický prostriedok a spôsob liečby nádoru
 (57) Protinádorové zlúčeniny, ktoré majú päťčlenný kondenzovaný cyklus ekteínascidínovej štruktúry vzorca (XIV) a nemajú 1,4 mostíkovú skupinu charakteristickú pre ekteínascidíny. V C-1 pozícii sú substituované prípadne chránenou alebo zmenenou aminometylénovou skupinou alebo hydroxymetylénovou skupinou.

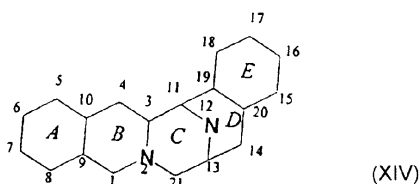

- 7 (51) C07H 17/075, A61K 31/70, A61P 31/04**
(21) 1484-2001
 (22) 18.04.2000
 (31) 99/04866
 (32) 19.04.1999
 (33) FR
 (71) AVENTIS PHARMA S. A., Antony, FR;
 (72) Demasse Jacques, Montevrain, FR; Klich Michel, Villemomble, FR; Musicki Branislav, Paris, FR;
 (74) Bušová Eva, JUDr., Bratislava, SK;
 (86) PCT/FR00/00999
 (87) WO00/63222
(54) Aromatické amidy substituované ribózou, spôsob a medziprodukty na ich výrobu, ich použitie a farmaceutické kompozície na ich báze
 (57) Opísané sú aromatické amidy všeobecného vzorca (I), spôsob ich prípravy, medziprodukty na ich výrobu, ich použitie a farmaceutické kompozície na ich báze. Zlúčeniny vzorca (I) majú antibiôtické vlastnosti.

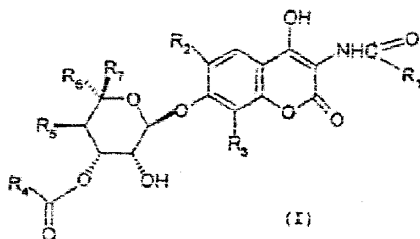

- 7 (51) C07H 19/167, A61K 31/70, A61P 11/00, 9/00**
(21) 474-2002
 (22) 06.10.2000
 (31) 9924361.0
 (32) 14.10.1999
 (33) GB

- (71) Pfizer Inc., New York, NY, US;
 (72) Monaghan Sandra Marina, Sandwich, Kent, GB;
 (74) Bušová Eva, JUDr., Bratislava, SK;
 (86) PCT/IB00/01446
 (87) WO01/27131
(54) Purínové deriváty
 (57) Opísané sú purínové deriváty všeobecného vzorca (I) a ich farmaceuticky prijateľné soli a solváty, spôsoby ich prípravy a medziprodukty na výrobu týchto zlúčenín, ako aj farmaceutické kompozície na ich báze a ich použitie ako agonistov receptora adenosínu A2a.

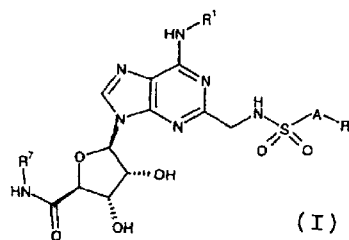

- 7 (51) C07J 53/00, A61K 31/565, A61P 5/26, 5/34**
(21) 809-2002
 (22) 21.11.2000
 (31) 199 59 696.4
 (32) 08.12.1999
 (33) DE
 (71) Jenapharm GmbH & Co. KG, Jena, DE;
 (72) Ring Sven, Jena, DE; Elger Walter, Berlin, DE; Kaufmann Günter, Jena, DE;
 (74) Čechvalová Dagmar, Bratislava, SK;
 (86) PCT/EP00/11557
 (87) WO01/42275
(54) Nasýtené 14,15-cyklopropanoandrostany, spôsob ich prípravy, farmaceutické kompozície s ich obsahom a ich použitie
 (57) Opísané sú nenasýtené 14,15-cyklopropanoandrostánové zlúčeniny všeobecného vzorca (I), spôsob ich prípravy a farmaceutické kompozície obsahujúce uvedené androstany. Zlúčeniny všeobecného vzorca (I) sú gestagénne a/alebo androgénne pôsobiace zlúčeniny.

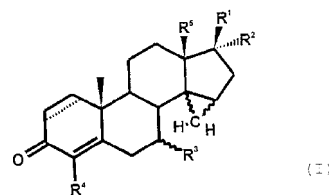

- 7 (51) C07K 14/575, C12N 15/16, 15/10, 15/67, A61K 48/00, 38/22, A61P 3/08**
(21) 555-2002
 (22) 27.09.2000
 (31) 09/407 832, 09/595 280
 (32) 28.09.1999, 15.06.2000
 (33) US, US
 (71) BAYER CORPORATION, Berkeley, CA, US;
 (72) Pan Clark, Castro Valley, CA, US; Tsutsumi Manami, Stratford, CT, US; Shanafelt Armen B., Moraga, CA, US;
 (74) Bušová Eva, JUDr., Bratislava, SK;

- (86) PCT/US00/26638
 (87) WO01/23420
(54) Agonisty receptora 3(R3) hypofyzárneho peptidu aktivujúceho adenylátcyklázu (PACAP) a ich farmaceutické použitie
 (57) Sú opísané peptidy, ktoré in vivo stimulujú uvoľňovanie inzulínu z pankreatických β -buniek glukózo-dependenčným spôsobom. Ukázalo sa, že tieto peptidy produkujúce inzulín stimulujú uvoľňovanie inzulínu v ostrovčekových bunkách potkanov in vitro a in vivo. Opísané peptidy ponúkajú novú možnosť liečby pacientov so zvýšenou endogénnou sekréciou inzulínu, predovšetkým diabetikov typu 2. Polypeptid zvolený zo špecifickej skupiny polypeptidov príbuzných VIP/PACAP alebo ich funkčných ekvivalentov. Ďalej sú opísané spôsoby výroby peptidov rekombinantne a synteticky.

7 (51) C07K 14/705

- (21) 999-2002**
 (22) 12.01.2001
 (31) 60/175 707, 60/207 366, 60/236 378
 (32) 12.01.2000, 26.05.2000, 29.09.2000
 (33) US, US, US
 (71) YALE UNIVERSITY, New Haven, CT, US;
 (72) Strittmatter Stephen M., New Haven, CT, US;
 (74) Čechvalová Dagmar, Bratislava, SK;
 (86) PCT/US01/01041
 (87) WO01/51520
(54) Nukleová kyselina kódujúca receptor Nogo, izolovaný polypeptid a farmaceutická kompozícia na stimuláciu rastu axónov
 (57) Je opísaný receptor proteínu Nogo, biologicky aktívne fragmenty (ligandy) proteínu Nogo a peptidy blokujúce Nogo-sprostredkovanú inhibíciu predlžovania axónov. Ďalej sú opísané kompozície vhodné na moduláciu expresie alebo aktivity proteínu Nogo alebo receptora proteínu Nogo, ktoré sú účinné pri liečbe poranenia mozgu a lebky, poranenia miechy, mŕtvice a všetkých ochorení sprevádzaných demyelinizáciou.

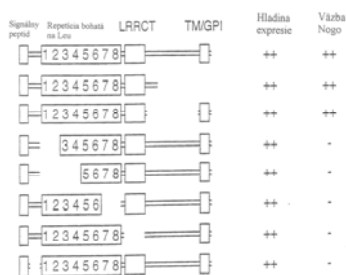

7 (51) C07K 16/00

- (21) 1294-2002**
 (22) 09.02.2001
 (31) 60/181 608
 (32) 10.02.2000
 (33) US
 (71) ABBOTT LABORATORIES, Abbott Park, IL, US;
 (72) Ghayur Tariq, Holliston, MA, US; Dixon Richard W., North Grafton, MA, US; Roguska Mike, Ashland, MA, US; White Michael, Framin-

gham, MA, US; Labkovsky Boris, Marlborough, MA, US; Salfeld Jochen, North Grafton, MA, US; Duncan Alexander Robert, Little Shelford, Cambridge, GB; Brocklehurst Simon Mark, Fulbourn, Cambridge, GB; Mankovich John, Andover, MA, US; Shorrock Celia Patricia, Cambridge, GB; Thompson Julia Elizabeth, Whittlesford, Cambridge, GB; Lennard Simon Nicholas, Linton, Cambridgeshire, GB;

- (74) ROTT, RŮŽIČKA & GUTTMANN, v. o. s., Bratislava, SK;
 (86) PCT/US01/04170
 (87) WO01/58956
(54) Protilátky viažuce ľudský interleukín-18, spôsoby ich výroby a použitia
 (57) Protilátky viažuce ľudský interleukín-18 (hIL-18), najmä protilátky, ktoré viažu epitop(y) ľudského IL-18. Tieto protilátky môžu byť napríklad plne ľudské, rekombinantné alebo monoklonálne. Výhodné protilátky majú vysokú afinitu k hIL-18 a neutralizujú aktivitu hIL-18 in vitro i in vivo. Protilátkou podľa vynálezu môže byť protilátka plnej dĺžky alebo jej časť viažuca antigén. Je opísaný aj spôsob ich výroby a použitia. Protilátky alebo ich časti podľa vynálezu sú použiteľné na detekciu hIL-18 a na inhibíciu aktivity hIL-18, napríklad pri ľudskom subjekte trpiacom poruchou, pri ktorej sa škodlivo prejavuje aktivita hIL-18.

7 (51) C07K 16/28, A61K 39/395, A61P 1/04, 29/00, 37/00

- (21) 1389-2002**
 (22) 28.03.2001
 (31) 0007911.1
 (32) 30.03.2000
 (33) GB
 (71) NOVARTIS AG, Basel, CH;
 (72) Adam Hansjoerg, Regensburg, DE; Färber Lotmar, Heroldsberg, DE;
 (74) Čechvalová Dagmar, Bratislava, SK;
 (86) PCT/EP01/03541
 (87) WO 01/72845
(54) Molekula viažuca CD25 na použitie na liečenie zápalových ochorení gastrointestinálneho traktu
 (57) Sú opísané molekuly viažuce CD25, ktorá obsahuje aspoň jedno väzbové miesto pre antigén s aspoň jednou doménou, ktorá má v sekvencii hypervariabilné úseky CDR1, CDR2 a CDR3, pričom CDR1 má aminokyselinovú sekvenciu Arg-Tyr-Trp-Met-His, CDR2 má aminokyselinovú sekvenciu Ala-Ile-Tyr-Pro-Gly-Asn-Ser-Asp-Thr-Ser-Tyr-Asn-Gln-Lys-Phe-Glu-Gly a CDR3 má aminokyselinovú sekvenciu Asp-Tyr-Gly-Tyr-Tyr-Phe-Asp-Phe, a ich použitie na liečbu zápalových ochorení gastrointestinálneho traktu. Ďalej je opísaná farmaceutická kompozícia, ktorá obsahuje molekulu viažucu CD25.

7 (51) C08F 210/16, 10/00, C07F 17/00

- (21) 989-2002**
 (22) 09.01.2001
 (31) 60/175 614
 (32) 11.01.2000
 (33) US

- (71) BP CHEMICALS LIMITED, London, GB;
 (72) Carnahan Edmund M., Fresno, TX, US; Neithamer David R., Midland, MI, US;
 (74) Bušová Eva, JUDr., Bratislava, SK;
 (86) PCT/US01/00625
 (87) WO01/58969
(54) Chemicky modifikované nosiče a z nich pripravené katalyzátorové systémy
 (57) Chemicky modifikovaný nosič zahŕňa anorganický oxid obsahujúci funkcionalizované hydroxylové skupiny a k nim chemicky pripojený kation páru kation/anión. Ďalej sa opisuje katalyzátorový systém nanosený na nosiči zahŕňajúci vyššie opísaný chemicky modifikovaný nosič, zlúčeninu prechodného kovu zo skupiny 3 až 10 (vhodne zlúčeniny kovu zo skupiny 4), ktorý obsahuje aspoň jeden π -viazaný ligand, a uvedená zlúčenina prechodného kovu je schopná reagovať s chemicky modifikovaným nosičom prostredníctvom kationu páru kation/anión, čo aktivuje katalytické účinky zlúčeniny prechodného kovu. Ďalej sa opisuje spôsob prípravy chemicky modifikovaného nosiča a spôsob adičnej polymerizácie, ktorý zahŕňa spojenie jedného alebo viacerých adičných polymerizačných monomérov s katalytickým systémom naneseným na nosiči v podmienkach adičnej polymerizácie.

7 (51) C08G 18/08, 18/77

- (21) 1628-2002**
 (22) 07.05.2001
 (31) 100 24 624.9
 (32) 18.05.2000
 (33) DE
 (71) BAYER AKTIENGESELLSCHAFT, Leverkusen, DE;
 (72) Laas Hans-Josef, Köln, DE; Halpaap Reinhard, Odenthal, DE;
 (74) Hörmannová Zuzana, Ing., Bratislava, SK;
 (86) PCT/EP01/05143
 (87) WO01/88006
(54) Modifikované polyizokyanáty
 (57) Modifikované polyizokyanáty, získateľné reakciou polyizokyanátov s kyselinou 2-(cyklohexylamino) - etánsulfónovou a/alebo kyselinou 3-(cyklohexylamino) - propánsulfónovou majú strednú izokyanátovú funkcionalitu najmenej 1,8, obsah izokyanátových skupín, vypočítané ako NCO; molekulová hmotnosť = 42; 4,0 až 26,0 % hmotn., obsah sulfonátových skupín, vypočítané ako SO₃; molekulová hmotnosť = 80; 0,1 až 7,7 % hmotn. a prípadne obsah etylénoxidových jednotiek viazaných na polyéterovom reťazci, vypočítané ako C₂H₂O; molekulová hmotnosť = 44; 0 až 19,5 % hmotn., pričom polyéterové reťazce obsahujú v štatistickom priemere 5 až 35 etylénoxidových jednotiek.

7 (51) C08J 9/00, C09K 11/06, C08J 9/16, G01N 21/64, B07C 5/342 // C08L 25/06

- (21) 1856-2002**
 (22) 12.07.2001
 (31) A 1215/2000
 (32) 12.07.2000
 (33) AT

- (71) SUNPOR Kunststoff Gessellschaft m. b. H., St. Pölten, AT;
 (72) Eberstaller Roman, Dipl.-Ing., Obergrafendorf, AT;
 (74) Guniš Jaroslav, Mgr., Bratislava, SK;
 (86) PCT/AT01/00236
 (87) WO02/04553
(54) Expandovateľné polystyrénové častice, ich zmes, spôsob ich výroby a z nich vyrobený tvarovaný výrobok z polystyrénovej peny
 (57) Expandovateľné polystyrénové častice sú vybavené značkováním, ktoré tvorí najmenej jeden zjasňovací prostriedok, ktorý absorbuje UV lúče. Tento zjasňovací prostriedok je zapracovaný do tyčinkovitých, extrúziou naplynovaných granulátových častíc, ktoré majú jednotnú veľkosť častíc. Spôsob výroby takýchto polystyrénových častíc predpokladá, že polystyrén sa extruduje a granuluje spolu s najmenej jedným hnacím prostriedkom a najmenej jedným zjasňovacím prostriedkom.

7 (51) C08K 5/40, 3/36, C08L 21/00

- (21) 1718-2002**
 (22) 17.05.2001
 (31) 09/590 320
 (32) 08.06.2000
 (33) US
 (71) UNIROYAL CHEMICAL COMPANY, INC., Middlebury, CT, US;
 (72) Hannon Martin J., Bethany, CT, US; Hong Sung Whee, Cheshire, CT, US; Cornell Robert J., Prospect, CT, US;
 (74) Hörmann Tomáš, Ing., Bratislava, SK;
 (86) PCT/US01/16155
 (87) WO01/94461
(54) Kaučukové kompozície a spôsob zvýšenia hodnoty vulkanizačného čísla Mooney
 (57) Kaučuková kompozícia zahŕňa kaučukovú zložku; náplň na báze oxidu kremičitého a aspoň jeden urýchľovač na báze tiuramdisulfidu, pričom uvedená kaučuková kompozícia neobsahuje difenylguanidín. Kompozície môžu ďalej obsahovať vhodné množstvo ďalších zložiek, ako sú sadze, adičné činidlá, antiozonálne činidlá, anti-oxidačné činidlá a pod. Spôsob zvýšenia hodnoty vulkanizačného čísla Mooney kaučukovej kompozície zahŕňa vytvorenie kaučukovej kompozície zahrnujúcej kaučukovú zložku, náplň na báze oxidu kremičitého a aspoň jeden urýchľovač na báze tiuramdisulfidu, pričom uvedená kaučuková kompozícia neobsahuje difenylguanidín.

7 (51) C09D 15/00, B23K 5/02

- (21) 1724-2002**
 (22) 03.05.2001
 (31) 00810402.8
 (32) 11.05.2000
 (33) EP
 (71) CIBA SPECIALTY CHEMICALS HOLDING INC., Basel, CH;
 (72) Koller Stefan, Ramllinsburg, CH; Scheibli Peter, Binningen, CH;
 (74) Čechvalová Dagmar, Bratislava, SK;
 (86) PCT/EP01/04982
 (87) WO01/85857

- (54) **Spôsob morenia dreva moridlami na báze vody**
- (57) Spôsob morenia dreva zahŕňa ošetrenie nemoreného dreva vodným prípravkom obsahujúcim a) najmenej jedno farbivo a b) najmenej jeden stabilizátor farbiva všeobecného vzorca (I) alebo (II), kde G^1 a G^2 sú nezávisle od seba C_{1-4} alkyl alebo spolu tvoria pentametylénovú skupinu, Z^1 a Z^2 sú metylová skupina, alebo Z^1 a Z^2 tvoria mostíkový člen, ktorý je nesubstituovaný alebo substituovaný esterovou, éterovou, hydroxylovou, oxo, kyanohydrínovou, amido, amino, karboxylovou alebo uretánovou skupinou, E je oxylová alebo hydroxylová skupina a X je anorganický alebo organický anión a celkový počet kationtov h zodpovedá celkovému počtu aniónov j.

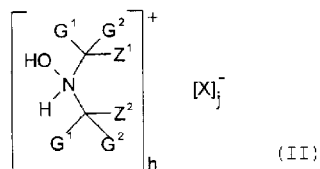
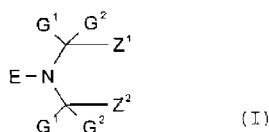

7 (51) C09D 123/00

(21) **697-2002**

(22) 17.05.2002

(31) 01810504.9

(32) 21.05.2001

(33) EP

(71) CIBA SPECIALTY CHEMICALS HOLDING INC., Basel, CH;

(72) Auschra Clemens, Freiburg, DE; Eckstein Ernst, Rheinfelden, DE; Zink Marie-Odile, Steinbach, FR; Mühlebach Andreas, Frick, CH;

(74) Čechvalová Dagmar, Bratislava, SK;

(54) **Pigmentová kompozícia s obsahom dispergačného činidla na báze modifikovaných blokových kopolymérov, spôsob jej prípravy a použitie**

- (57) Pigmentová kompozícia obsahuje a) 0,1 až 99,9 % hmotn. zmesi dispergačných činidiel, ktoré sa skladajú z ii) blokového kopolyméru všeobecného vzorca (I), v ktorom X a Y znamenajú terminálne skupiny reťazca z fragmentov iniciátora polymerizácie obsahujúceho skupinu všeobecného vzorca (A), v ktorom X' je substituent odštiepateľný z iniciátora ako voľný radikál X a je schopný iniciovať polymerizáciu etylénicky nenasýtených monomérov; alebo jeden zo substituentov X a Y znamená fragment iniciátora poskytujúceho voľné radikály a druhý z nich znamená terminálnu skupinu reťazca z voľného nitroxylového radikálu vzorca B; A a B znamenajú rôzne polymérové bloky zložené z opakujúcich sa jednotiek neiónovej povahy z etylénicky nenasýtených monomérov, pričom jeden z polymérových blokov A alebo B obsahuje navyše opakujúce sa jednotky etylénicky nenasýtených

monomérov substituovaných skupinami iónovej povahy; x a y znamenajú čísla väčšie než nula a definujú počet monomérov opakujúcich sa jednotiek v polymérových blokoch A a B; z ii) zložky tvoriacej soľ; a b) 0,1 až 99,9 % hmotn. dispergovateľných častíc anorganického alebo organického pigmentu. Opisuje sa spôsob prípravy kompozície a jej použitie na prípravu povlakových kompozícií, tlače, obrázkov, farieb, lakov a ďalších disperzných systémov.

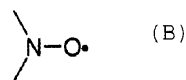
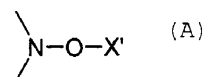
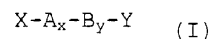

7 (51) C09D 157/12, 5/02, B27K 5/00

(21) **1757-2002**

(22) 08.06.2001

(31) 00202056.8

(32) 13.06.2000

(33) EP

(71) Akzo Nobel N.V., Arnhem, NL;

(72) Loos Francis Jean Roger, Hove, BE; Delaunoy Genevieve Héléne Christiane, Antwerp, BE; Mestach Dirk Emiel Paula, Nijlen, BE;

(74) Majlingová Marta, Ing., Bratislava, SK;

(86) PCT/EP01/06461

(87) WO01/96485

(54) **Vodný spojivový prípravok a náterový prípravok s jeho obsahom**

- (57) Vodný spojivový prípravok obsahuje vodnú disperziu akrylového kopolyméru obsahujúceho funkčné skupiny karboxylovej kyseliny a etylénmočoviny s priemernou molekulovou hmotnosťou nižšou ako 200 000 a Tg menej ako -15°C , vypočítané podľa monomérmeho prípravku s použitím Foxovej rovnice, a komplex prechodného kovu, výhodne zinku, rozpustný vo vode. Vynález sa ďalej týka náterového prípravku obsahujúceho uvedené spojivo a dreveného substrátu pokrytého uvedeným náterovým prípravkom.

7 (51) C09J 161/06, 161/22, C08K 5/06

(21) **34-2003**

(22) 22.06.2001

(31) 00115399.8

(32) 17.07.2000

(33) EP

(71) LAMBIOTTE & CIE SA, Bruxelles, BE;

(72) Lambiotte Georges, Bruxelles, BE; Pizzi Antonio, Epinal Cedex, FR;

(74) Hörmann Tomáš, Ing., Bratislava, SK;

(86) PCT/IB01/01109

(87) WO02/06415

(54) Aminoplastové alebo fenolplastové lepidlo so zlepšenou mechanickou pevnosťou

- (57) Aminoživicové lepidlo na báze močovino-formalínovej zmesi v molárnom pomere 1 : 1,5 alebo melamín-močovino-formalínovej zmesi v molárnom pomere dusíkatých produktov k formalínu od 1 : 1,1 do 1 : 1,5 obsahuje derivát alkoholacetátu obsahujúci jeden alebo dva uhlíkové atómy v molekule.

7 (51) C10L 1/14**(21) 1550-2002**

(22) 04.05.2001

(31) 100 21 936.5

(32) 05.05.2000

(33) DE

(71) BASF AKTIENGESELLSCHAFT, Ludwigshafen, DE;

(72) Schwahn Harald, Wiesloch, DE; Posselt Dietmar, Heidelberg, DE;

(74) Žovicová Viera, Mgr., Bratislava, SK;

(86) PCT/EP01/05039

(87) WO01/85874

(54) Zmesi prísad do benzínových palív so zlepšenými viskozitnými vlastnosťami a dobrým IVD výkonom

- (57) Kompozícia palivových prísad obsahuje aspoň jednu detergentnú prísadu, zmes nosných olejov zahŕňajúcu aspoň jeden syntetický nosný olej majúci viskozitu od približne 120 do približne 270 mm²/s a aspoň jeden minerálny nosný olej majúci viskozitu od 250 do 410 mm²/s a v prípade potreby ďalšie konvenčné zložky palivových prísad.

7 (51) C11B 7/00, A23D 7/00, 9/00**(21) 1758-2002**

(22) 22.05.2001

(31) 00202068.3

(32) 15.06.2000

(33) EP

(71) UNILEVER NV, AL Rotterdam, NL;

(72) Bons Johannes Robert, Vlaardingen, NL; Flöter Eckhard, Vlaardingen, NL; Stellema Cornelis Sjouke, Vlaardingen, NL;

(74) Majlingová Marta, Ing., Bratislava, SK;

(86) PCT/EP01/05867

(87) WO01/96507

(54) Spôsob prípravy triglyceridového tuku, spôsob prípravy tukovej fázy, potravinový výrobok s obsahom tukovej zmesi a použitie tukovej zmesi

- (57) Spôsob prípravy triglyceridového tuku vhodného na štruktúrovanie tekutého rastlinného oleja spočíva v tom, že vysoko steárový, vysoko olejový slnečnicový olej obsahujúci aspoň 12 % hmotn. zvyškov kyseliny steárovej a aspoň 40 % hmotn. zvyškov kyseliny olejovej sa spracuje mokrou frakcionáciou alebo suchou frakcionáciou a oddelením stearínovej frakcie. Potravinový výrobok obsahuje tukovú fázu, z ktorej aspoň 20 % hmotn. pozostáva z vyššie uvedenej tukovej fázy. Tuková zmes sa používa ako tuková fáza v margaríne alebo nátierke.

7 (51) C12P 37/00, C07D 499/00**(21) 1436-2001**

(22) 09.10.2001

(71) BIOTIKA, a. s., Slovenská Lupča, SK;

(72) Mazáň Štefan, RNDr., Banská Bystrica, SK; Selecká Slávka, Banská Bystrica, SK;

(54) Spôsob prípravy benzatín fenoxymetylpenicilínu

- (57) Opisuje sa spôsob prípravy kryštalickej benzatínovej soli fenoxymetylpenicilínu prídavaním vodného roztoku benzatín-diacetátu k acetónovému alebo vodnoacetónovému roztoku voľnej kyseliny fenoxymetylpenicilínu. Takto pripravená benzatínová soľ fenoxymetylpenicilínu sa vyznačuje vysokou kvalitou a je vhodná na formuláciu liečivých prípravkov s obsahom penicilínu V.

7 (51) C12Q 1/42**(21) 1672-2002**

(22) 03.07.2000

(31) P 0002003

(32) 24.05.2000

(33) HU

(71) PRONUK BIOTECHNOLOGIAI KFT., Budapest, HU;

(72) Bertha András, Budapest, HU; Tulok István, Pomáz, HU;

(74) ROTT, RŮŽIČKA & GUTTMANN, v. o. s., Bratislava, SK;

(86) PCT/HU00/00069

(87) WO01/90403

(54) Spôsob a reagenčný kit na stanovenie aktivity 5'-nukleotidázy

- (57) Spôsob stanovenia aktivity 5'-nukleotidázy, v ktorom sa biologická vzorka inkubuje spôsobom, ktorý je známy sám o sebe, a za podmienok, ktoré sú známe samé o sebe, s nukleotidpentózamonofosfátom ako substrátom, uvoľnený anorganický fosfát sa premení reakciou s molybdénanom amónnym a redukčným činidlom na farebný komplex, farebná intenzita sa meria známym spôsobom a z nameranej hodnoty sa vypočíta známym spôsobom výpočtu a/alebo pomocou kalibračnej krivky aktivity 5'-nukleotidázy alebo množstvo anorganického fosfátu uvoľneného za časovú jednotku ako hodnota úmerná aktivite 5'-nukleotidázy. Ako nukleotidpentózamonofosfáty sa používajú 5'-AMP, 5'-CMP, 5'-UMP, 5'-GMP, 5'-IMP a 5'-TMP a meranie sa uskutočňuje na všetkých týchto šiestich substrátoch. Je uvedený tiež reagenčný kit na uskutočňovanie vyššie uvedeného spôsobu.

7 (51) C21B 5/00, 13/14**(21) 1568-2002**

(22) 20.04.2001

(31) A 839/2000

(32) 15.05.2000

(33) AT

(71) VOEST-ALPINE INDUSTRIEANLAGENBAU GMBH & CO., Linz, AT;

(72) Kepplinger Leopold Werner, Leonding, AT; Mizelli Herbert, Micheldorf, AT; Wurm Johann, Bad Zell, AT;

(74) Tomeš Pavol, Ing., Bratislava, SK;

- (86) PCT/EP01/04543
 (87) WO01/88207
(54) Spôsob a zariadenie na výrobu surového železa alebo tekutých ocelových polotovarov zo vsádzok obsahujúcich železnú rudu
 (57) Je opísaný spôsob výroby surového železa alebo tekutých ocelových polotovarov vo vysokej peci, pričom aspoň z čiastkového prúdu vysokopečného plynu vystupujúceho z redukčnej šachtovej pece (1) sa odstráni CO₂, prípadne sa neúplným spaľovaním s kyslíkom ohreje a ako redukčný plyn sa zavedie do vysokej pece (26). Zariadenie spočíva v tom, že aspoň jedno vedenie (25) na zavedenie teplého vysokopečného plynu je vytvorené v spodnej oblasti šachty vysokej pece (26).

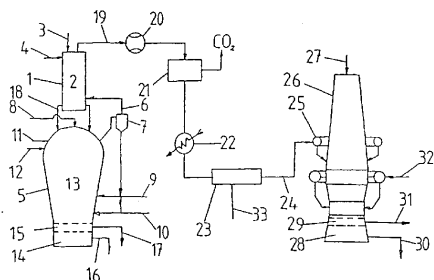

- 7 (51) C21B 13/00, 13/14**
(21) 1819-2002
 (22) 27.06.2001
 (31) A 1110/2000
 (32) 28.06.2000
 (33) AT
 (71) VOEST-ALPINE INDUSTRIEANLAGENBAU GMBH & CO., Linz, AT; POHANG IRON & STEEL CO., LTD., Pohang City, Kyong Sang, Book-Do, KR; RESEARCH INSTITUTE OF INDUSTRIAL SCIENCE & TECHNOLOGY, INCORPORATED FOUNDATION, Pohang City, Kyong Sang, Book-Do, KR;
 (72) Kepplinger Leopold Werner, Leonding, AT; Hauzenberger Franz, Linz, AT; Schenk Johannes, Linz, AT; Joo Sanghoon, Pohang City, KR;
 (74) Tomeš Pavol, Ing., Bratislava, SK;
 (86) PCT/AT01/00209
 (87) WO02/00945
(54) Spôsob a zariadenie na nepriamu redukciu zrnitých rúd obsahujúcich oxid
 (57) Opisuje sa spôsob nepriamej redukciu zrnitých rúd obsahujúcich oxid, najmä oxid železa obsahujúcej suroviny, fluidizačným postupom pri tlaku < 5 bar sa ruda ohreje a prípadne sa tiež predbežne redukuje pomocou z uhlia vyrobeného redukčného plynu v ako predhrievací stupeň (5) vytvorenom reaktore (1) s fluidnou vrstvou a následne sa redukuje v aspoň jednom ako redukčný stupeň (7, 8) vytvorenom reaktore (2, 3) s fluidnou vrstvou na železnú hubu. Redukčný plyn sa vedie pomocou prívodu (12) redukčného plynu, prípadne pomocou vedenia (13) redukčného plynu v smere proti od predhrievacieho stupňa (5) k redukčnému stupňu (7, 8) vedenej redukovanej surovine, z redukčného stupňa (7, 8) k predhrievaciemu stupňu (5) a po čistení sa odoberá ako exportný plyn. Redukčný plyn privádzaný do redukčného stupňa (7, 8) a/alebo do predhrievacie-

ho stupňa (5) sa ohreje spaľovaním časti redukčného plynu, určeného na redukciiu plynu v redukčnom stupni (7, 8) a/alebo v predhrievacom stupni (5), s kyslíkom a/alebo vzduchom.

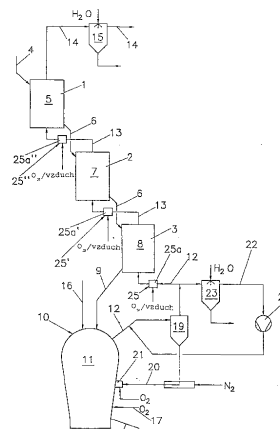

- 7 (51) C21B 13/14, 13/00**
(21) 1532-2002
 (22) 23.04.2001
 (31) A 752/2000
 (32) 28.04.2000
 (33) AT
 (71) VOEST-ALPINE INDUSTRIEANLAGENBAU GMBH & CO., Linz, AT; POHANG IRON & STEEL CO., LTD., Kyong Sang, Book-Do, KR; RESEARCH INSTITUTE OF INDUSTRIAL SCIENCE & TECHNOLOGY, INCORPORATED FOUNDATION, Kyong Sang, Book-Do, KR;
 (72) Zirngast Johann, Marchtrenk, AT;
 (74) Hörmann Tomáš, Ing., Bratislava, SK;
 (86) PCT/AT01/00121
 (87) WO01/83830
(54) Spôsob a zariadenie na výrobu kovovej taveniny
 (57) Pri spôsobe výroby kovovej taveniny redukovaním materiálu, obsahujúceho oxid kovu, fluidizáciou vo fluidizačnom reaktore (1 až 3) a následne natavenia redukovaného materiálu v taviacom výparníku (10) sa v taviacom výparníku (10) z materiálu, obsahujúceho uhlík, fluidizáciou vyrába redukčný plyn, ktorý sa používa na redukovanie materiálu, obsahujúceho oxidy kovu. Pritom sa tak redukovanie, ako aj natavenie uskutočňuje pod atmosférickým pretlakom. S cieľom dopravovať redukovaný materiál od fluidizačného reaktora (3) do taviaceho výparníka (10) sa jednoduchým spôsobom v medzinádobe (31), nachádzajúcej sa nad taviacim výparníkom (10), nastavuje menší tlak ako vo fluidizačnom reaktore (3) a redukovaný materiál sa necháva za uvoľnenia prúdiť od fluidizačného reaktora (3) nahor do medzinádoby (31) a od medzinádoby (31) sa vedie cez násypkový systém (34, 38) za pôsobenia tlaku do taviaceho výparníka (10).

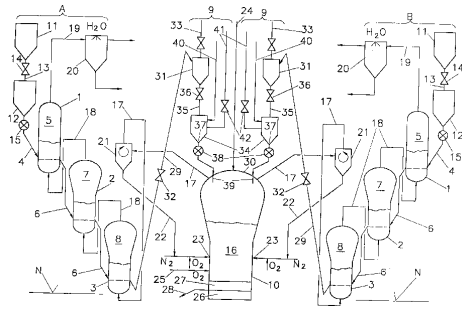
**7 (51) C21C 5/00, 5/52, 7/068, 5/42, F27B 3/06****(21) 1242-2002**

(22) 24.02.2001

(31) 100 09 812.6

(32) 01.03.2000

(33) DE

(71) SMS DEMAG AKTIENGESELLSCHAFT, Düsseldorf, DE;

(72) Kühne Klaus-Jürgen, Hünxe, DE;

(74) Hörmann Tomáš, Ing., Bratislava, SK;

(86) PCT/EP01/02105

(87) WO01/64962

(54) Zariadenie na výrobu ocele

(57) Aby sa zariadenie na výrobu ocele, ktoré zahŕňa nádobu (1, 101, 201), v ktorej sa kovová vsádzka tak taví, ako i skujňuje a čistí, s hornou časťou (5, 105) s aspoň jedným otvorom, ktorým sú elektródy (21) vchádzajúce do nádoby (1, 101, 201), s dolnou časťou (2, 202) nádoby, ako i s prostriedkami na odpich taveniny a trosky z nádoby (1, 101, 201), rozvinulo v tom zmysle, že sa jeho konštrukčné vyhotovenie oproti známym zariadeniam zjednodušuje a kvôli odpichu taveniny a prípadne trosky sa na odpich navrhuje systém (10, 11) dnového odpichu.

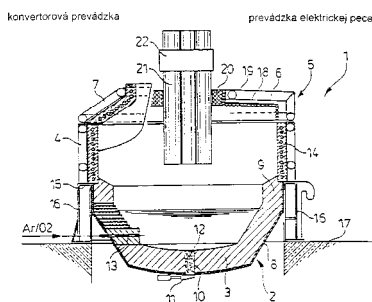
**7 (51) C21C 5/46, F27B 3/19, B22D 43/00****(21) 1700-2002**

(22) 27.03.2002

(31) 101 17 181.1

(32) 05.04.2001

(33) DE

(71) GEORGMARIENHÜTTE GmbH, Georgsmarienhütte, DE;

(72) Siek Horst, Georgsmarienhütte, DE;

(74) Hörmann Tomáš, Ing., Bratislava, SK;

(86) PCT/DE02/01117

(87) WO02/081759

(54) Spôsob zamedzenia spoločného prúdenia trosky pri odpichu kovovej taveniny a zariadenie na jeho vykonávanie

(57) Je opísané zariadenie na zamedzenie spoločného prúdenia trosky pri odpichu kovovej taveniny z metalurgickej nádoby, pričom je odpichový otvor (4) nádoby (1) vytvorený z nad sebou upravených výmenných rúrok (7, 7'), pozostávajúcich z oteruvzdorného žiaruvzdorného materiálu, ktoré sú obklopené odpichovými rámovacími tvárniciami (8), pričom dolný koniec takto vytvoreného odpichového výmenného systému je vytvorený hrnčekovou tvárniciou (10), na ktoré dosadá otvor uzatvárajúci posuvnú zarážku. V stene rúrky aspoň výmennej rúrky (7'), ústiacej vo vnútornom priestore nádoby, sú usporiadané axiálne prebiehajúce, na oboch čelných stranách rúrky (7') ústiace kanály (11), ktoré sú na čelnej strane rúrky, odvrátenej od vnútorného priestoru nádoby, spojené s prívodom (13) plynu.

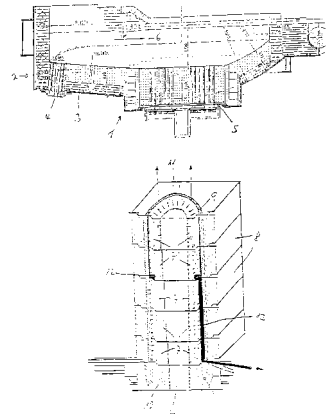
**7 (51) C22B 1/14, C01F 11/00****(21) 1398-2001**

(22) 01.10.2001

(71) Nemčíč Ladislav, Ing., Žilina, SK; Dráb Andrej, Ing., Žilina, SK;

(72) Nemčíč Ladislav, Ing., Žilina, SK; Jedlička Jiří, Ing., Opava, CZ; Dráb Andrej, Ing., Žilina, SK;

(74) Dudová Tatiana, Slovakiapatent, Trenčín, SK;

(54) Použitie suchých vápenných hydrátov pri zbaľovaní a aglomerácii materiálov

(57) Použitie suchých vápenatých hydrátov v procese zbaľovania, hrudkovania, peletizácie a aglomerácie materiálov, pričom ako spojivo alebo ako náhrada vápna v týchto procesoch sú použité suché vápenné hydráty alebo suché vápenné hydráty dolomitické.

7 (51) C22C 19/07, C03B 37/095, 37/04, C22F 1/10**(21) 1627-2002**

(22) 23.05.2001

(31) 00/06583

(32) 23.05.2000

(33) FR

(71) Saint-Gobain Isover, Courbevoie, FR;

(72) Berthod Patrice, Pont-a-Mousson, FR; Bernard Jean-Luc, Clermont, FR; Liebaut Christophe, Mercurey, FR;

(74) Hörmann Tomáš, Ing., Bratislava, SK;

- (86) PCT/FR01/01590
 (87) WO01/90429
(54) Spôsob výroby minerálnej vlny, zliatiny na báze kobaltu na tento spôsob a iné použitie
 (57) Je opísaný spôsob výroby minerálnej vlny vnútorným odstredením, ktorého podstata spočíva v tom, že teplota minerálnej látky vo zvlákňovacom tanieri sa rovná aspoň 1150 °C a že zvlákňovací tanier je vytvorený zo zliatiny na báze kobaltu obsahujúcej nasledujúce prvky v hmotnostných percentách, vzťahujúc na celkovú hmotnosť zliatiny: Cr 23 až 34 %, Fe menej ako 3 %, Ni 6 až 12 %, Si menej ako 1 %, Ta 3 až 10 %, Mn menej ako 0,5 %, C 0,2 až 1,2 %, Zr menej ako 0,1 %, W do 8 %, pričom zvyšok je tvorený kobaltom a nevyhnutnými nečistotami, molárny pomer tantalu k uhlíku sa rovná aspoň 0,3. Zliatina, ktorá je obzvlášť vhodná na tento spôsob, má uvedené zloženie a neobsahuje volfrám. Zliatiny podľa vynálezu môžu byť použité i na ostatné účely v oxidačnej atmosfére pri teplote 1100 °C.

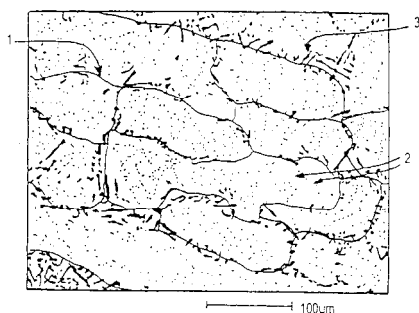

- 7 (51) C25C 3/08**
(21) 1664-2002
 (22) 29.05.2001
 (31) 20002889
 (32) 07.06.2000
 (33) NO
 (71) ELKEM ASA, Oslo, NO;
 (72) Aune Jan Arthur, Langhus, NO; Johansen Kai, Kristiansand, NO; Nos Per Olav, Nesbru, NO;
 (74) Tomeš Pavol, Ing., Bratislava, SK;
 (86) PCT/NO01/00221
 (87) WO01/94667
(54) Elektrolyzér na výrobu hliníka, linka obsahujúca elektrolyzéry, spôsob udržiavania kôry na bočnej stene elektrolyzéra a spôsob získavania elektriny z elektrolyzéra
 (57) Elektrolyzér (1) obsahuje anódu (5) a elektrolytickú vaňu (2), pričom elektrolytická vaňu (2) obsahuje vonkajší plášť (3) z ocele, pričom uhlíkové bloky (4) na dne vane tvoria katódu elektrolyzéra (1), a na vnútornej strane časti vonkajšieho plášťa (3) z ocele tvoreného vnútornými bočnými stenami je uložený tepelnoizolačný žiaruvzdorný materiál (6). Aspoň časť bočnej steny elektrolytickej vane (2) pozostáva z jedného alebo viacerých panelov (7) chladených odparovaním. Panely (7) chladené odparovaním majú v sebe prvé chladiace médium, ktorého teplota sa pri spôsobe udržiava taká, že teplota na strane panelov (7) chladených odparovaním obrátených do roztaveného kúpeľa (12) je ľahko pod teplotou roztaveného kúpeľa (12), takže sa na uvedenej prvej strane

panelov (7) chladených odparovaním tvorí kôra (24). Pri spôsobe uskutočnenom so spätným získavaním elektriny sa vymieňa teplo medzi druhým chladiacim médiumom a tretím chladiacim médiumom, obiehajúcim v druhej uzatvorenej slučke (18) pomocou výmenníka (14) tepla, čím sa chladí uvedené druhé chladiace médium, a pri zvedenom treťom chladiacom médium sa odoberá teplo prostredníctvom plynovej turbíny (19) a elektrického generátora (20), takže sa vyrába elektrina.

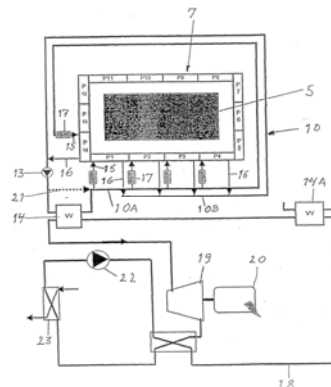

Trieda D

- 7 (51) D06C 11/00**
(21) 1337-2002
 (22) 09.03.2001
 (31) 09/542 205
 (32) 04.04.2000
 (33) US
 (71) MILLIKEN & COMPANY, Spartanburg, SC, US;
 (72) Demott Roy P., Spartanburg, SC, US; Dischler Louis, Spartanburg, SC, US;
 (74) PATENTSERVIS BRATISLAVA, a. s., Bratislava, SK;
 (86) PCT/US01/07562
 (87) WO01/75208
(54) Vlasová tkanina s upravenými koncami vlasov
 (57) Vlas (110) vlasovej tkaniny (100) je predmetom dopravnej abrazívnej akcie a spätnej abrazívnej akcie. Vlas (110) vlasovej tkaniny (100) získava porušenia (150) a/alebo fibrily (160) na koncoch vlasov (110).

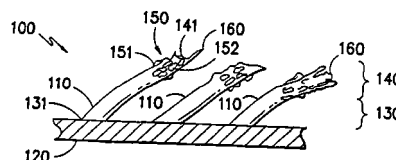

Trieda F

- 7 (51) F02B 53/00**
(21) 787-2001
 (22) 07.06.2001
 (71) Kurila Ján, Ing., Bratislava, SK;
 (72) Kurila Ján, Ing., Bratislava, SK;

(54) Viacstupňový rotačný vznetový motor (motor VRV)

- (57) Stláčanie sa predvádza minimálne v dvoch stupňoch pri stlačení, napr. 1:3 až 1:5, expanzie taktiež minimálne v dvoch stupňoch, ale s vyšším pomerom expanzie, napr. 1:6 až 1:7, čím sa dokonale využije energia spalín bez potreby turbíny na spaliny. Správne navrhnutý motor pracuje bez výbuchov vo výfuku. Lepšie využitie stláčania a expanzie umožňuje zvýšenie účinnosti nad 60 %. Rozmery motora sú miniatúrne. Obmedzené sú malé výkony pod 50 kW, maximálne výkony až 100 MW. Motor môže byť použitý aj v leteckej doprave pri rýchlostiach do 700 km/h a výške 1800 m. Merná váha motoru je 0,2-0,35 kg/kW.

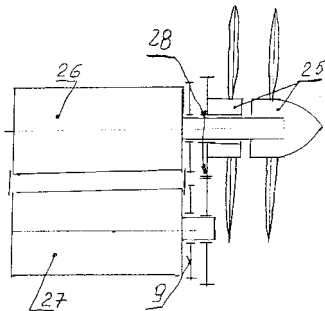
**7 (51) F02B 53/00****(21) 970-2001**

(22) 06.07.2001

(71) Štofanko Rudolf, Ing., Košice, SK;

(72) Štofanko Rudolf, Ing., Košice, SK;

(54) Rotačné - axiálne synchronné, tepelné, hydraulické a pneumatické stroje

- (57) Rotačné stroje majú tvar válcového prstenca. Vnútro – pracovný priestor (5) statora (1) je bočne zrkadlovo vytvarované deformovanými sinusoidnými plochami – statorové kulisy (2), medzi ktorými je rotorový tanier (7) deliaci vnútro na páry pracovných komôr (6). Rotor (3) smerom ku stredu ukončuje dutý valec (8) alebo piestnica (14). Dutý valec (8) vo vnútri môže byť vybavený na prenos rotačného pohybu, napr. vnútorným ozubením (9). Rotorový tanier (7) je tvaru deformovanej sinusoidy, ktorej plochy – rotorové kulisy (4) pri rotácii rotora (3) tesne priliehajú ku statorovým kulisám (2) a spoluvytvárajú vždy tesné, čiastočne plávajúce pracovné komory (6), ktoré v závislosti na polohe rotora (3) majú značne rozdielny objem, čo je predpokladom na fungovanie takého stroja ako hydraulického, pneumatického či tepelného stroja hnacieho, prípadne hydraulického a pneumatického stroja hnaného. Podľa druhu stroja majú pracovné komory (6) vtokové otvory (10) a výtokové otvory (11) opatrené ventilmi, v prípade spaľovacích motorov majú aj rotorové prefuky (12) či statorové prefuky (13).

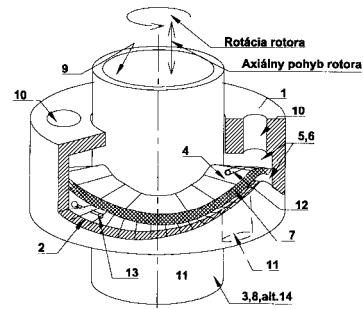
**7 (51) F02B 53/02, F01C 1/073, 1/30, 1/44, 21/08****(21) 1296-2001**

(22) 12.09.2001

(71) Tarabus Miroslav, Trenčín, SK;

(72) Tarabus Miroslav, Trenčín, SK;

(54) Spaľovací motor s rotujúcimi piestami

- (57) Spaľovací motor s rotujúcimi piestami, s priamym prenosom kinetickej energie piestov (2,3) na výsuvný hriadeľ (1), najmä na pohon vozidiel, pozostávajúci z dutého valca (4) uzatvoreného výfukovou prírubou (5) a nasávacou prírubou (6), ktoré obopínajú otočne uložený výstupný hriadeľ (1), na ktorom sú svojimi objímkami (38,39) cez spojky (7,8) otočne uchytené dva lopatkové piesty (2,3), pričom v nasávacej prírubke (6) je vytvorený nasávací kanál (16) korešpondujúci s nasávacím otvorom (19) nasávacieho rozvodového kolesa (18), otočne uchyteného na vonkajšej strane nasávacej prírubky (6). Vo výfukovej prírubke (5) je vytvorený kanál (20), korešpondujúci s výfukovým otvorom (23) výfukového rozvodového kolesa (22), otočne uchyteného na vonkajšej strane výfukovej prírubky (5). Poloha rozvodových kolies (17,18) je zladená s polohou piestov (2,3) prostredníctvom prostriedkov na prenos otáčavého pohybu (26 až 30) od výstupného hriadeľa (1). V hornej časti valca (4) je posuvne uložená západka (14) korešpondujúca s vybraním (34,35) lopatkových piestov (2,3). Vo valci je vytvorený otvor na vstrekovací a zapalovací prvok (33). Spojky sú tvorené púzdrami (71,81) s vnútorným čelným ozubením (40,41), axiálne posuvne spojenými s objímkami (36,37) piestov (2,3), pričom každé z púzdiar (71,81) obsahuje vo vonkajšej čelnej ploche spojkové valčeky (9,10) korešpondujúce s drážkami (11,12) vytvorenými vo výfukovej prírubke (5) a v nasávacej prírubke (6). Medzi púzdrami (71,81) spojok (7,8) je na výstupnom hriadeľi (1) nasunutá a svojimi zakončeniami v púzdrach (71,81) prichytená skrutno-tlačná pružina (13). Vnútorné čelné ozubenia púzdiar (40,41) korešponduje s čelným ozubením (38,39) výstupného hriadeľa (1).

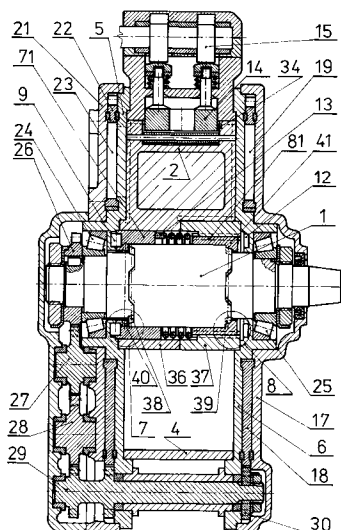

- 7 (51) F02B 75/06**
(21) 1828-2002
 (22) 22.08.2000
 (31) P.340314
 (32) 24.05.2000
 (33) PL
 (71) ZAKŁADY MECHANICZNE "PZL-WOLA" SPÓŁKA AKCYJNA, Warszawa, PL;
 (72) Ozdeński Jerzy, Pruszków, PL; Oleński Stanisław, Warszawa, PL; Kołomecki Jerzy, Warszawa, PL;
 (74) ROTT, RŮŽIČKA & GUTTMANN, v. o. s., Bratislava, SK;
 (86) PCT/PL00/00056
 (87) WO01/90545
(54) Zariadenie na tlmenie torzných vibrácií v riadiacom systéme dieselového motora s vratným pohybom piestov
 (57) Zariadenie na tlmenie torzných vibrácií v riadiacom systéme dieselového motora s vratným pohybom piestov určené na obmedzovanie amplitúdy torzných vibrácií prenášaných medzi hlavným hriadeľom motora a pomocnými mechanizmami, ako sú palivové vstrekovacie čerpadlo, rozvodové zariadenie a olejové alebo vodné čerpadlo, poháňaných prostredníctvom ohybných hriadeľov. Tlmič (3) vibrácií hlavného hriadeľa (4) je uložený na hlavnom hriadeľi (4) v blízkosti oblasti (5) odberu výkonu a súčasne je na spojke (7) vstrekovacieho čerpadla uložený prídavný tlmič (6) zladený s tlmičom (3) vibrácií hlavného hriadeľa (4). Ozubené olejové čerpadlo (1) má ozubenie so šikmými zubami. Ako tlmič (3) vibrácií hlavného hriadeľa je použitý známy viskózný tlmič, zatiaľ čo ako prídavný tlmič (6) na spojke (7) vstrekovacieho čerpadla je použitý známy trecí tlmič. Konštrukcia zariadenia na tlmenie torzných vibrácií podľa vynálezu umožňuje obmedziť deštruktívne účinky torzných vibrácií na pohon vstrekovacieho palivového čerpadla a ďalších mechanizmov motora.

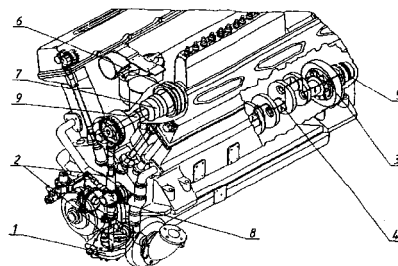

- 7 (51) F16H 57/00, F16C 33/72, F16J 15/00**
(21) 1442-2001
 (22) 10.10.2001
 (71) IMO-Industrie Antriebseinheit Stoll & Russ GmbH, Gremsdorf, DE;
 (72) Russ Erich, Gremsdorf, DE; Schröppel Werner, Dipl.-Ing. (FH), Wendelstein, DE;
 (74) Majlingová Marta, Ing., Bratislava, SK;
(54) Zariadenie na otáčavé spojenie dvoch koaxiálnych spojovacích prvkov
 (57) Zariadenie na otáčavé spojenie dvoch koaxiálnych spojovacích prvkov, ktoré zahrnuje otáčavé ložisko medzi spojovacími prvkami na zachytávanie axiálnych a radiálnych zaťažení a vychýľovacích momentov, ako aj pohon, spojený s oboma spojovacími prvkami na ich otáčanie voči sebe navzájom, pričom rám pohonu je pripojený k prvému spojovaciemu prvku, zatiaľ čo jeho rotor zaberá cez pastorok alebo závitovku s ozubením na boku krytu druhého spojovacieho prvku, a zahrnuje jeden alebo viaceré krycie diely, obklopujúce ozubenie druhého spojovacieho prvku prachotesným spôsobom.

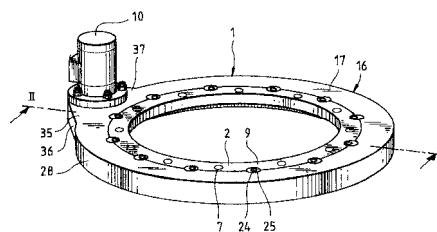

- 7 (51) F16L 37/56, 37/58**
(21) 1666-2002
 (22) 04.06.2001
 (31) 100 26 769.6
 (32) 04.06.2000
 (33) DE
 (71) Prochiner Frank, Reutlingen, DE;
 (72) Prochiner Frank, Reutlingen, DE;
 (74) Hörmann Tomáš, Ing., Bratislava, SK;
 (86) PCT/DE01/02166
 (87) WO01/96776
(54) Spájací prvok na mechanické spájanie konštrukčných častí
 (57) Opísaný je spájací prvok na efektívne spájanie konštrukčných častí a montážnych skupín najrôznejších foriem uskutočnenia na stenových, stropných a podlahových plochách budov alebo konštrukcií, pričom obsahuje dve spájacím pohybom do záberu zavedené polovice (1a, 1b) spojok, ktoré sú na spájaných konštrukčných častiach alebo montážnych skupinách upevňovacie pomocou upevňovacích prostriedkov, pričom sú

polovice (1a, 1b) a upevňovacie prostriedky dimenzované tak, že pri pôsobení prevádzkových síl zostáva zaručený vopred určený mechanicky stabilný stav spájaných konštrukčných častí alebo montážnych skupín. Vo vnútri polovic (1a, 1b) sú upravené polovice (2a, 2b, 10, 22, 32, 33, 34, 35) spojovacích zásuviek na spájanie kvapalínových alebo plynových potrubí alebo elektrických vedení alebo signálnych vedení, pričom sú v prevádzkovom stave polovice (2a, 2b, 10, 22, 32, 33, 34, 35) spojovacích zásuviek spojené s koncovými úsekmi spájaných vedení a polovice (1a, 1b) spojok majú vybraná, ktorými sú vedenia vedené smerom von, a polovice (1a, 1b) spojok sú v prevádzku podmienenom združenom stave vytvorené ako puzdrá pre polovice (2a, 2b, 10, 22, 32, 33, 34, 35) spojovacích zásuviek, pričom je puzdro vytvorené tak, že sú polovice (2a, 2b, 10, 22, 32, 33, 34, 35) spojovacích zásuviek a koncové úseky spájaných vedení chránené pred škodlivými prevádzkovými alebo okolitými vplyvmi.

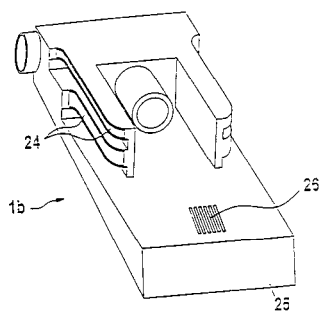

7 (51) F24D 3/14

(21) 322-2002

(22) 05.11.1999

(31) 99/10503

(32) 12.08.1999

(33) FR

(71) Rehau AG + CO., Rehau, DE;

(72) Nagel Patrice, Lixing-les-Rouhling, FR;

(74) Bušová Eva, JUDr., Bratislava, SK;

(86) PCT/EP99/08473

(87) WO01/13044

(54) Uzlíková doska

(57) Vynález sa týka uzlíkovej dosky na inštaláciu vedenia pre vykurovacie alebo chladiace zariadenia integrované v podlahe alebo v stenách, s radom uzlíkov, ktoré vyčnievajú z v podstate doskovitého základného telesa a medzi ktorými sú uložené vedenia. Aby sa pri takýchto doskách jednak zvýšila voľnosť tvarovania pri inštalácii vykurovacieho vedenia a jednak sa zlepšila skladateľnosť, je podľa vynálezu navrhnuté, že uzlíky (2) sú usporiadané v skupinách (3) majúcich vzájomné odstupy, a tým vytvárajú voľné priestory (5), ktorých rozmery medzi skupinami zodpovedajú najmenej vonkajším rozmerom skupín.

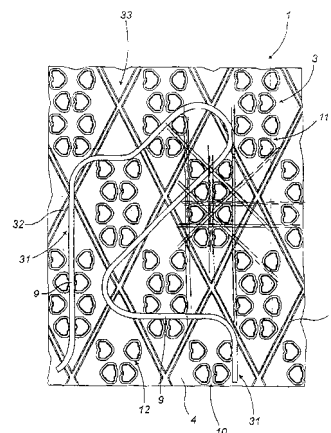

7 (51) F28D 9/04

(21) 1525-2001

(22) 22.10.2001

(71) Molnár Štefan, Ing., Modrany, SK;

(72) Molnár Štefan, Ing., Modrany, SK;

(74) Kováčik Štefan, Ing., Bratislava, SK;

(54) Výmenník tepla

(57) Pozostáva z najmenej jedného modulu rúrkovnice (1), ktorá je tvorená aspoň dvoma rúrkovými Archimedovými špirálami (2) tak, že každá rúrková Archimedova špirála (2) v jednej vrstve od svojho vstupu (6) na najväčšom polomere (R1) výškovo stúpa na najmenší polomer (R2) a v druhej vrstve následne klesá k svojmu najväčšiemu polomeru (R1) na svojom výstupe (7), pritom modul trubkovnice (1) je opatrený podperným telesom (3) v tvare kužeľa. V jednej aplikácii je výhodné, ak pod podperným telesom (3) je v odstupe umiestnené usmerňovacie teleso (4) taktiež v tvare kužeľa tak, že medzi dvoma nasledujúcimi modulmi trubkovnice (1) je usporiadaný kruhový alebo n-stranný prstencový otvor (5). Výmenník tepla v modifikácii parciálneho kondenzátora je doriešený tak, že v stene plášťa modulu rúrkovnice (1) nad podperným telesom (3) sú usporiadané odvádzacie otvory (8) kondenzátu. Výmenník tepla v modifikácii varáku má podperné teleso (3) opatrené otvormi (9).

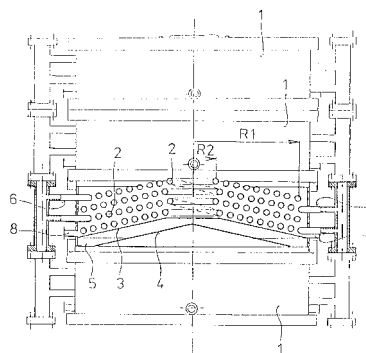

Trieda G

7 (51) G01B 21/04

(21) 1404-2001

(22) 02.10.2001

(71) Technická univerzita vo Zvolene, Zvolen, SK;

(72) Kotrady Marcel, Ing., Spišská Nová Ves, SK;
Zemiar Ján, doc. Ing., CSc., Kováčová, SK;

(54) Spôsob zisťovania tvarovej stability tvarovaného dreveného materiálu-výlisku

(57) Spôsob, ktorého podstata spočíva v tom, že zisťovanou charakteristikou tvarovej stability tvarovaného oblúkovitého materiálu je polomer zakrivenia tvarovaného materiálu a jeho zmena, pričom polomer zakrivenia tvarovaného výlisku sa zisťuje prostredníctvom prípravku na meranie polárnych súradníc bodov zakrivenia tvarovaného materiálu, ktoré sa transformujú na karteziánske a na základe nich vyhodnotením pomocou nelineárnej regresie sa získava polomer zakrivenia tvarovaného materiálu v sledovanom čase stabilizácie.

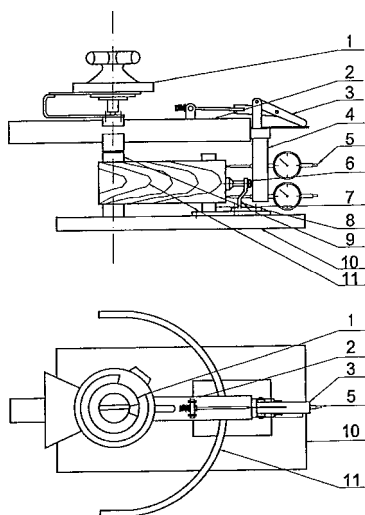

7 (51) G01N 33/68

(21) 1858-2002

(22) 13.06.2001

(31) 00114650.5, 00127892.8, 01102732.3

(32) 07.07.2000, 20.12.2000, 07.02.2001

(33) EP, EP, EP

(71) Applied Research Systems Ars Holding N. V., Curaçao, AN;

(72) Soto Jara Claudio, Laconnex, CH; Saborio Gabriella, Ferney-Voltaire, FR;

(74) Majlingová Marta, Ing., Bratislava, SK;

(86) PCT/GB01/02584

(87) WO02/04954

(54) Spôsob diagnostiky alebo detekcie konformačného ochorenia, testovanie markera konformačného ochorenia, diagnostický kit a zariadenie na vykonávanie tohto spôsobu

(57) Je opísaný spôsob diagnostiky alebo detekcie konformačných ochorení prostredníctvom testovania markera (patogénneho konformera) takýchto ochorení vo vzorke, ktorý spočíva v cyklickom amplifikačnom systéme na zvýšenie úrovne patogénneho konformera, ktorý spôsobuje takéto ochorenia. Konkrétne môžu byť takýmito prenosnými konformačnými ochoreniami pri-

ónové encefalopatie. Ďalej sú opísané testy, diagnostické kity a zariadenie založené na takomto spôsobe.

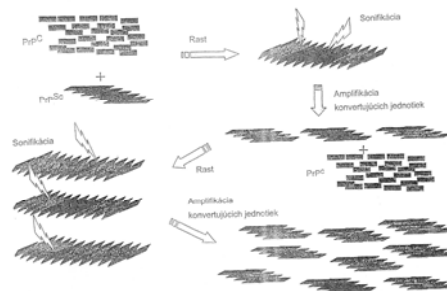

7 (51) G06F 1/16

(21) 1735-2002

(22) 11.05.2001

(31) 20001120

(32) 11.05.2000

(33) FI

(71) CLOTHING PLUS OY, Kankaanpää, FI;

(72) Reho Akseli, Kankaanpää, FI; Impiö Jussi, Tampere, FI;

(74) ROTT, RŮŽIČKA & GUTTMANN, v. o. s., Bratislava, SK;

(86) PCT/FI01/00455

(87) WO01/86398

(54) Spôsob zobrazovania elektronickej informácie generovanej elektronickým zariadením pomocou projektor, projektor vhodný na nosenie a inteligentný odev

(57) Zobrazovací prostriedok (202) typu projektor je usposobený na nosenie. Miniaturny projektor (202) je nesený operátorom, jeho prevádzka je kompatibilná s prenosnými systémami elektronickeho spracovania dát (220, 222, 224). Z jedného hľadiska je vynález zameraný na premietanie elektronickej informácie generovanej prenosnými elektronickými zariadeniami (220, 222, 224), pripojenými k projektoru (202), do používateľovho zorného poľa prostredníctvom projektoru (202). Projektor je vybavený maticou, obsahujúcou aspoň jednu LED s rezonančnou dutinou alebo aspoň jedno mikrozrkadlo, a elektronikou (300) a optikou (314) nutnou na premietanie. Projektor (202) a elektronicke zariadenia (220, 222, 224) sú integrované do odevu (700).

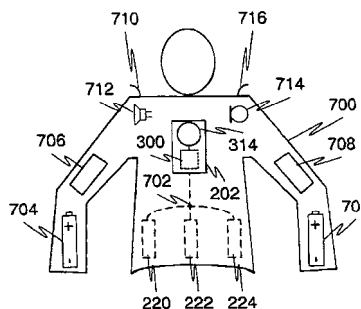

7 (51) G08B 25/00, B60R 25/10

(21) 512-2002

(22) 15.04.2002

(31) PV 2001-1360

(32) 17.04.2001

(33) CZ

(71) ROYAL DEFEND HOLDING, a. s., Praha, CZ;

(72) Vojtek Pavel, Ing., Zlín, CZ; Hořák Lubomír, Ing., Zlín, CZ; Miloš Pavel, Ostrožská Lhota, CZ;

(74) Filípek Ján, Ing., Bratislava, SK;

(54) **Spôsob identifikácie a vyhodnotenia stavu mechanického zabezpečenia pohyblivých prostriedkov automobilu s použitím satelitných a/alebo mobilných komunikačných zariadení a systém na vykonávanie tohto spôsobu**

(57) Pri aktívnom stave elektronického zariadenia umiestneného v automobile sa aspoň jedným snímacím prostriedkom (2.1, 2.2) identifikuje autorizovaná alebo neautorizovaná poloha mechanického blokujúceho zariadenia (3) a/alebo pohyblivého prostriedku (4) automobilu (A), informácia o tejto polohe sa vyhodnotí v elektronickom zariadení (1) umiestnenom v automobile (2) a následne elektronickým zariadením vyhodnotená informácia o stave mechanického blokujúceho zariadenia (3) alebo pohyblivého prostriedku (4) sa odovzdá stacionárnemu centrálnemu dispečingu (6). Systém na uskutočňovanie uvedeného postupu obsahuje mechanické blokujúce zariadenie umiestnené v automobile, elektronické zariadenie umiestnené v automobile, ktoré komunikuje so satelitným zariadením a/alebo s mobilnými komunikačnými zariadeniami. Blokujúce zariadenie (3) a/alebo pohyblivý prostriedok (4) automobilu (A) obsahuje aspoň jeden snímací prostriedok (2.1, 2.2) na detekciu stavu autorizovanej a/alebo neautorizovanej polohy mechanického blokujúceho prvku (3.1) alebo pohyblivého prostriedku (4) automobilu (A), kde snímací prostriedok (2.1, 2.2) je elektronicky spojený s elektronickým zariadením (1) umiestneným v automobile (A), toto elektronické zariadenie (1) je cez mobilné komunikačné zariadenie napojené na stacionárny centrálny dispečing (6).

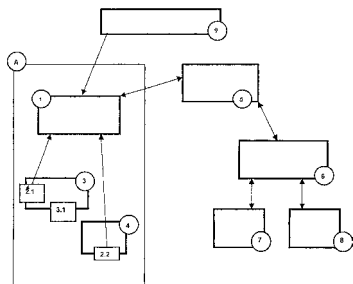

7 (51) G09F 3/00

(21) 1731-2002

(22) 13.06.2001

(31) P.340864

(32) 19.06.2000

(33) PL

(71) Kawalec Andrzej, Warszawa, PL; Kawalec Maria, Warszawa, PL;

(72) Kawalec Andrzej, Warszawa, PL; Kawalec Maria, Warszawa, PL; Burzyński Jerzy, Warszawa, PL;

(74) PATENTSERVIS BRATISLAVA, a. s., Bratislava, SK;

(86) PCT/PL01/00051

(87) WO01/99089

(54) **Označovaci štítok na značkovanie dreva**

(57) Označovacia súčiastka zahrnuje plochý štítok s voliteľne zakódovanou informáciou, na jednej strane vybavený príchytmi na pripojenie štítku k drevenému materiálu a na druhej strane príchytmi na jeho pripevnenie k tlačiacemu alebo záračiacemu zariadeniu, vyznačujúci sa tým, že štítok (1) označovacej súčiastky zahrnuje aspoň jednu drážku (5) s hrúbkou menšou alebo rovnajúcou sa hrúbke štítku (1). Označovacia súčiastka môže byť v stredovej časti štítku (1) vybavená dodatočným upevňovacím príchytom (6).

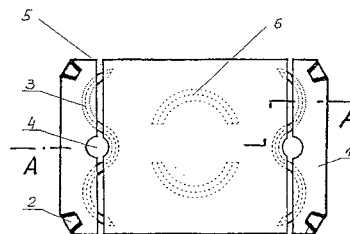

Trieda H

7 (51) H01L 21/265, 21/335, 29/12

(21) 744-2002

(22) 02.10.2000

(31) 99124768

(32) 25.11.1999

(33) RU

(71) SCEPTRE ELECTRONICS LIMITED, Tortola, British Virgin Islands, GB;

(72) Smirnov Valery K., Yaroslavl, RU; Kibalov Dmitri S., Yaroslavl, RU;

(74) Kastler Anton, Bratislava, SK;

(86) PCT/IB00/01397

(87) WO01/39259

(54) **Spôsob vytvárania kremíkového kvantového prepojovacieho poľa v kremíkovej nanoštruktúre a zariadenie na vykonávanie tohto spôsobu**

(57) Na kremíkový povrch pôsobí rovnomerný tok iónov molekulárneho dusíka vo veľmi vysokom vákuu kvôli vytvoreniu periodického vlnovitého reliéfu, ktorého čelo vlny je orientované v smere roviny dopadu iónov, pričom pred pôsobením sa zvolí požadovaná vlnová dĺžka periodického vlnovitého reliéfu v rozsahu od 9 nm do 120 nm a podľa tej sa stanoví energia a uhol dopadu iónov na povrch materiálu, teplota silikónovej vrstvy, hĺbka a výška vlnovitého reliéfu a dosah prieniku iónov do kremíka, s výhodou na základe vzťahu energie a uhla dopadu iónov, teploty kremíka, vytvorenej hĺbky a výšky k vlnovej dĺžke periodického vlnovitého reliéfu, pričom dosah prieniku iónov sa stanovuje z energie iónov. Zariadenie obsahuje kvantové vodičové pole (7) vytvorené v elektronickom prístroji rovnomerným

tokom iónov molekulárneho dusíka, pričom kremík zahŕňa kremíkovú vrstvu (6) izolačného kremíkoveho materiálu, ktorej hrúbka je väčšia než súčet vytvorenej hĺbky a výšky vlnovitého reliéfu a rozsahu prieniku iónov.

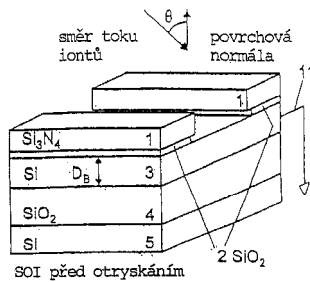

- 7 (51) **H01L 31/048, B32B 31/08, 31/10, 31/20, 31/26**
 (21) **1290-2002**
 (22) 05.03.2001
 (31) A 387/2000, A 1698/2000
 (32) 09.03.2000, 05.10.2000
 (33) AT, AT
 (71) Isovolta-Österreichische Isolierstoffwerke Aktiengesellschaft, Wiener Neudorf, AT;
 (72) Plessing Albert, Brunn, AT;
 (74) ROTT, RŮŽIČKA & GUTTMANN, v. o. s., Bratislava, SK;
 (86) PCT/AT01/00061
 (87) WO01/67523
 (54) **Spôsob výroby tenkovrstvového fotovoltaického modulu**
 (57) Fotovoltaický modul (1, 10) obsahuje na nosnom materiáli (3, 11) nanesený systém (2) solárnych článkov, uzavretý prípadne z oboch strán zapuzdrovacími materiálmi (4, 4') vo forme vrstvených štruktúr. Pás zapuzdrovacieho materiálu (4, 4'), ktorý pozostáva z ochrannej vrstvy (8) proti poveternostným vplyvom, bariérovej vrstvy (9) a plastovej tesniacej vrstvy (5), sa nanáša v kašírovacom mechanizme (16, 21) na ďalší pás materiálu pozostávajúci zo systému (2) solárnych článkov a ich nosného materiálu (3, 11) tak, že plastová tesniaca vrstva (5) nadväzuje na systém (2) solárnych článkov a zvýšeným tlakom a zvýšenou teplotou jedného alebo oboch kalandrovacích valcov (17, 22) najmenej na teplotu zmäknutia plastovej tesniacej vrstvy (5) sa vytvára tenkovrstvový fotovoltaický modul (1, 10) vo forme vrstvenej štruktúry.

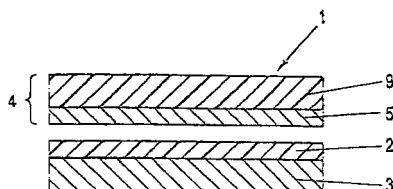

- 7 (51) **H05F 3/02, B29C 70/88**
 (21) **1617-2002**
 (22) 01.12.2001
 (31) 101 04 488.7
 (32) 31.01.2001
 (33) DE
 (71) Carl Freudenberg KG, Weinheim, DE;
 (72) Kühl Hans-Michael, Hirschberg, DE; Graab Gerhard, Mannheim, DE; Platzer Peter, Birkenau, DE; Möller Ralf, Rimbach, DE;
 (74) ROTT, RŮŽIČKA & GUTTMANN, v. o. s., Bratislava, SK;
 (86) PCT/EP01/14069
 (87) WO02/062110
 (54) **Elektricky vodivá podlahová krytina**
 (57) Elektricky vodivá podlahová krytina pozostáva z prvých častíc polymérového materiálu, ktoré sú obalené elektricky vodivými druhými časticami a sú zlisované v medzipriestore medzi hornou a spodnou stranou podlahovej krytiny, pričom podlahová krytina má aspoň jednu styčnú plochu a elektricky vodivé druhé častice vytvárajú vodivé cestičky, ktoré elektricky vodivo spájajú hornú stranu a spodnú stranu podlahovej krytiny, v ktorej prvé častice zahrnujú aspoň jeden granulovaný elastomérový materiál a tvoria základnú hmotu, v ktorej druhé častice tvoria pozdĺž hraníc medzi časticami prvých častíc elektricky vodivé cestičky.

(51)	(21)	(51)	(21)	(51)	(21)
A01B 59/06	1485-2001	B61F 5/52	1603-2002	C07D 417/14	51-2003
A01N 43/40	1082-2002	B61F 15/00	1048-2001	C07D 471/04	879-2002
A01N 43/50	1370-2002	B62D 25/00	1328-2001	C07D 487/04	1763-2002
A01N 47/20	1551-2002	B64C 3/00	1106-2001	C07D 487/04	50-2003
A01N 47/36	1775-2002	B65D 47/30	1851-2002	C07D 493/04	68-2003
A23D 7/00	1669-2002	B65D 51/16	1822-2002	C07D 495/04	1782-2002
A23D 7/00	1826-2002	B65D 51/24	1630-2002	C07D 513/04	130-2003
A23D 7/00	1800-2002	B65D 88/00	1530-2001	C07D 515/22	1601-2002
A23L 1/0522	1706-2002	B67D 1/08	1507-2002	C07H 17/075	1484-2001
A23L 1/30	84-2003	C05D 5/00	1588-2001	C07H 19/167	474-2002
A47K 10/42	1814-2002	C07C 11/06	64-2002	C07J 53/00	809-2002
A61F 2/30	823-2002	C07C 41/26	1691-2002	C07K 14/575	555-2002
A61K 9/00	1254-2002	C07C 41/28	1752-2002	C07K 14/705	999-2002
A61K 9/00	1781-2002	C07C 51/215	1274-2002	C07K 16/00	1294-2002
A61K 9/10	1598-2002	C07C 69/00	1730-2002	C07K 16/28	1389-2002
A61K 9/107	1655-2002	C07C 213/06	1727-2002	C08F 210/16	989-2002
A61K 9/113	1257-2002	C07C 215/50	853-2002	C08G 18/08	1628-2002
A61K 9/14	831-2002	C07C 215/54	1515-2002	C08J 9/00	1856-2002
A61K 31/00	1190-2002	C07C 275/34	1725-2002	C08K 5/40	1718-2002
A61K 31/00	904-2002	C07C 275/42	1703-2002	C09D 15/00	1724-2002
A61K 31/00	1464-2002	C07C 303/44	1633-2002	C09D 123/00	697-2002
A61K 31/00	1762-2002	C07C 311/05	1631-2002	C09D 157/12	1757-2002
A61K 31/00	11-2002	C07C 311/05	1632-2002	C09J 161/06	34-2003
A61K 31/00	1461-2002	C07D 205/04	1245-2002	C10L 1/14	1550-2002
A61K 31/00	733-2002	C07D 207/16	1528-2002	C11B 7/00	1758-2002
A61K 31/135	1298-2002	C07D 207/335	674-2002	C12P 37/00	1436-2001
A61K 31/277	1656-2002	C07D 209/00	1580-2002	C12Q 1/42	1672-2002
A61K 31/42	1299-2002	C07D 209/00	48-2002	C21B 5/00	1568-2002
A61K 31/44	1480-2002	C07D 209/20	1756-2002	C21B 13/00	1819-2002
A61K 31/4985	1323-2002	C07D 209/34	1427-2002	C21B 13/14	1532-2002
A61K 31/505	1430-2002	C07D 211/34	1335-2002	C21C 5/00	1242-2002
A61K 31/55	1759-2002	C07D 211/58	1615-2002	C21C 5/46	1700-2002
A61K 31/565	984-2002	C07D 213/61	1670-2002	C22B 1/14	1398-2001
A61K 31/661	1391-2002	C07D 213/74	1771-2002	C22C 19/07	1627-2002
A61K 31/661	1390-2002	C07D 213/74	1509-2002	C25C 3/08	1664-2002
A61K 31/726	985-2002	C07D 213/82	1085-2002	D06C 11/00	1337-2002
A61K 38/00	1557-2001	C07D 213/89	1508-2002	F02B 53/00	970-2001
A61K 38/10	1526-2002	C07D 231/20	1397-2002	F02B 53/00	787-2001
A61K 39/00	1556-2002	C07D 239/16	52-2002	F02B 53/02	1296-2001
A61K 39/39	1041-2002	C07D 251/10	976-2002	F02B 75/06	1828-2002
A61K 39/395	1208-2002	C07D 277/46	180-2002	F16H 57/00	1442-2001
A61K 47/48	1287-2002	C07D 305/14	1432-2002	F16L 37/56	1666-2002
A61K 47/48	1482-2002	C07D 307/88	106-2003	F24D 3/14	322-2002
A62C 3/02	1769-2002	C07D 309/22	1508-2001	F28D 9/04	1525-2001
A62C 19/00	1413-2001	C07D 319/06	35-2003	G01B 21/04	1404-2001
B01D 9/00	1678-2002	C07D 401/02	885-2002	G01N 33/68	1858-2002
B02C 13/18	1767-2002	C07D 401/06	1426-2002	G06F 1/16	1735-2002
B05C 3/10	1353-2002	C07D 401/06	884-2002	G08B 25/00	512-2002
B27K 3/50	18-2003	C07D 401/14	109-2003	G09F 3/00	1731-2002
B27N 3/06	1403-2001	C07D 403/06	398-2002	H01L 21/265	744-2002
B29C 65/78	1642-2002	C07D 413/12	1805-2002	H01L 31/048	1290-2002
B60G 11/02	1329-2001	C07D 413/12	1702-2002	H05F 3/02	1617-2002
B60Q 1/44	1373-2001	C07D 417/12	1505-2002		
B60R 25/00	1263-2001	C07D 417/12	1715-2002		

FG4A

Udelené patenty

(11)	(51)	(11)	(51)	(11)	(51)	(11)	(51)
283273	B60C 7/00	283285	C07D 239/34	283297	C07D 213/79	283309	C07D 307/87
283274	B60C 7/00	283286	B41F 5/04	283298	C07D 477/08	283310	B29D 30/24
283275	A24D 3/10	283287	A23K 1/00	283299	C07D 455/04	283311	H02B 1/30
283276	A61K 51/00	283288	C07D 471/14	283300	C07D 211/56	283312	C07D 313/08
283277	A23K 1/00	283289	H01G 4/018	283301	A61K 31/485	283313	A61K 31/215
283278	C07F 7/18	283290	A01N 25/28	283302	A61K 9/16	283314	C12N 5/08
283279	A61K 9/16	283291	B65D 25/54	283303	F41H 11/16	283315	B62D 55/26
283280	F04D 29/38	283292	C07D 307/58	283304	B01D 35/02	283316	C07D 211/80
283281	C07D 263/04	283293	B62D 51/00	283305	C01B 31/08	283317	B65D 75/06
283282	F01L 7/02	283294	B60N 3/02	283306	C07C 43/20	283318	A61K 31/66
283283	B62D 55/00	283295	C07C 229/28	283307	B22D 11/06		
283284	H03M 1/34	283296	F42B 12/06	283308	C03B 35/10		

7 (51) A01N 25/28, 25/22

(11) 283290

(21) 1456-97

(22) 18.04.1996

(24) 02.05.2003

(31) 08/430 030

(32) 27.04.1995

(33) US

(40) 05.08.1998

(73) ZENECA LIMITED, London, GB;

(72) Scher Herbert Benson, Moraga, CA, US; Chen Jin Ling, El Cerrito, CA, US;

(74) Bušová Eva, JUDr., Bratislava, SK;

(86) PCT/GB96/00935

(87) WO96/33611

(54) Mikrokapsula obsahujúca suspenzie biologicky účinných zlúčenín a látky poskytujúce ochranu pred UV žiarením a spôsob jej prípravy

7 (51) A23K 1/00, 1/14, 1/16, 1/18, 1/22

(11) 283287

(21) 1655-97

(22) 04.12.1997

(24) 02.05.2003

(40) 13.03.2000

(73) Macho Vendelín, prof. Ing., DrSc., Partizánske, SK; Štefkovič Jozef, Ing., Partizánske, SK;

(72) Macho Vendelín, prof. Ing., DrSc., Partizánske, SK; Štefkovič Jozef, Ing., Partizánske, SK;

(54) Energetické krmivo alebo prevažne energetický doplnok krmiva a spôsob jeho výroby

7 (51) A23K 1/00, B01J 2/16, C12P 13/04, 29/00

(11) 283277

(21) 681-97

(22) 30.05.1997

(24) 02.05.2003

(31) 196 21 930.2

(32) 31.05.1996

(33) DE

(40) 10.12.1997

(73) Degussa Aktiengesellschaft, Frankfurt am/Main, DE;

(72) Höfler Andreas, Dr., Alzenau, DE; Alt Hans-Christian, Gelnhause, DE; Klasen Claas-Jürgen, Dr., Freigericht, DE; Friedrich Heinz, Dr., Hannau, DE; Hertz Ulrich, Dr., Bruchköbel, DE; Mörl Lothar, prof. Dr., Hohenwarthe, DE; Schützte Rüdiger, Dr., Alzenau, DE;

(74) Bušová Eva, JUDr., Bratislava, SK;

(54) Spôsob výroby prísady do krmív pre zvieratá na báze fermentačného zvyšku

7 (51) A24D 3/10, 3/04

(11) 283275

(21) 742-2000

(22) 10.11.1998

(24) 02.05.2003

(31) 197 53 193.8

(32) 21.11.1997

(33) DE

(40) 09.10.2000

(73) Reemtsma Cigarettenfabriken GmbH, Hamburg, DE;

(72) Henning Paul Georg, Quickborn, DE;

(74) ROTT, RŮŽIČKA & GUTTMANN, v. o. s., Bratislava, SK;

(86) PCT/EP98/07120

(87) WO99/26497

(54) Cigareta s filtrom obsahujúca biologicky odbúrateľný filter

7 (51) A61K 9/16, 31/445 // A61K 31/44, 31/34, 38/16, 31/19

(11) 283302

(21) 402-2001

(22) 24.09.1999

(24) 02.05.2003

(31) 9803240-2

(32) 24.09.1998

(33) SE

(40) 06.11.2001

(73) DIABACT AB, Uppsala, SE;

(72) Pettersson Anders, Kode, SE; Nyström Christer, Uppsala, SE;

(74) Majlingová Marta, Ing., Bratislava, SK;

- (86) PCT/SE99/01687
 (87) WO00/16750
**(54) Farmaceutický prostriedok na liečenie akút-
 ných stavov a jeho použitie**
-
- 7 (51) A61K 9/16**
(11) 283279
 (21) 86-2001
 (22) 20.07.1999
 (24) 02.05.2003
 (31) P 9801539
 (32) 21.07.1998
 (33) ES
 (40) 06.08.2001
 (73) LICONSA, LIBERACION CONTROLADA DE
 SUSTANCIAS ACTIVAS, S. A., Madrid, ES;
 (72) Picornell Darder Carlos, Madrid, ES;
 (74) Bušová Eva, JUDr., Bratislava, SK;
 (86) PCT/ES99/00230
 (87) WO00/04881
**(54) Orálny farmaceutický prostriedok protihubo-
 vo účinnej zlúčeniny a spôsob jeho prípravy**
-
- 7 (51) A61K 31/215**
(11) 283313
 (21) 1035-97
 (22) 25.01.1996
 (24) 02.05.2003
 (31) 08/381 542, 08/480 194
 (32) 31.01.1995, 07.06.1995
 (33) US, US
 (40) 12.03.1999
 (73) Sepracor, Inc., Marlborough, MA, US;
 (72) Aberg Gunnar, Westborough, MA, US; MC Cul-
 lough John R., Worcester, MA, US; Fang
 Yue, Shrewsbury, MA, US;
 (74) Čechvalová Dagmar, Bratislava, SK;
 (86) PCT/US96/01053
 (87) WO96/23492
**(54) (S)-Oxybutynín a (S)-deetyloxybutynín, far-
 maceutické prostriedky s ich obsahom, spôsob
 prípravy (S)-deetyloxybutynínu a ich použitie
 na liečenie urinárnej inkontinencie**
-
- 7 (51) A61K 31/485, 31/565, 9/00**
(11) 283301
 (21) 972-99
 (22) 16.01.1998
 (24) 02.05.2003
 (31) 9700878.3
 (32) 17.01.1997
 (33) GB
 (40) 07.11.2000
 (73) R.P. SCHERER LIMITED, Swindon, Wiltshire,
 GB;
 (72) Johnson Edward Stewart, Ruscombe, Berkshire,
 GB; Clarke Anthony, Henley-on-Thames, Ox-
 fordshire, GB; Green Richard David, Marlboro-
 ugh, Wiltshire, GB;
 (74) PATENTSERVIS BRATISLAVA, a. s., Brati-
 slava, SK;
 (86) PCT/GB98/00143
 (87) WO98/31368
**(54) Použitie farmaceutickej zmesi na ústne poda-
 nie**
-
- 7 (51) A61K 31/66, C07F 9/165**
(11) 283318
 (21) 113-95
 (22) 30.07.1993
 (24) 02.05.2003
 (31) 922 929, 099 298
 (32) 31.07.1992, 29.07.1993
 (33) US, US
 (40) 11.07.1995
 (73) Medimmune Oncology, Inc., West Conshohoc-
 ken, PA, US;
 (72) Kennedy Paul E., Phoenixville, PA, US; Rajew-
 ski Roger A., Lawrence, KS, US; Baldoni John
 M., Glenmore, PA, US;
 (74) Majlingová Marta, Ing., Bratislava, SK;
 (86) PCT/US93/07222
 (87) WO94/03179
**(54) Farmaceutický prostriedok s obsahom amifos-
 tínu a spôsob jeho výroby**
-
- 7 (51) A61K 51/00, A61M 36/14, C07F 5/00, 13/00**
(11) 283276
 (21) 1329-97
 (22) 03.04.1996
 (24) 02.05.2003
 (31) 08/415 908
 (32) 03.04.1995
 (33) US
 (40) 11.01.1999
 (73) THE DU PONT MERCK PHARMACEUTICAL
 COMPANY, Wilmington, DE, US;
 (72) Edwards David Scott, Burlington, MA, US; Liu
 Shuang, Chelmsford, MA, US;
 (74) Bušová Eva, JUDr., Bratislava, SK;
 (86) PCT/US96/04567
 (87) WO96/31243
**(54) Rádiofarmaceutické činidlo, jeho použitie
 a súprava na jeho prípravu**
-
- 7 (51) B01D 35/02, 39/04, B29C 47/00, C10M 107/00**
(11) 283304
 (21) 1499-96
 (22) 05.05.1995
 (24) 02.05.2003
 (31) 249 272
 (32) 25.05.1994
 (33) US
 (40) 04.06.1997
 (73) T/F PURIFINER, INC., Boynton, FL, US;
 (72) Lefebvre Byron, Ft. Lauderdale, FL, US;
 (74) Bezák Marián, Ing., Bratislava, SK;
 (86) PCT/US95/05655
 (87) WO95/32045
(54) Olejový filter
-
- 7 (51) B22D 11/06**
(11) 283307
 (21) 1680-96
 (22) 23.06.1995
 (24) 02.05.2003
 (31) 95/05535, 94/09611
 (32) 30.06.1994, 01.08.1994
 (33) FR, FR

- (40) 07.10.1998
 (73) VESUVIUS FRANCE S. A., Feignies, FR;
 (72) Caillaud Frédéric, La Longueville, FR; Guillo Philippe, Paris, FR; Barbe Jacques, Saint-Etienne, FR; Vendeville Luc, Béthune, FR; De-lassus Pierre, Béthune, FR;
 (74) Bušová Eva, JUDr., Bratislava, SK;
 (86) PCT/FR95/00842
 (87) WO96/00626
(54) Bočná stena na lejací stroj na plynulé liatie plechu a lejací stroj na plynulé liatie plechu

7 (51) B29D 30/24, 30/26

- (11) 283310**
 (21) 151-98
 (22) 05.02.1998
 (24) 02.05.2003
 (40) 06.08.1999
 (73) Matador, a. s., Púchov, SK;
 (72) Mihálik Peter, Ing., Považská Bystrica, SK;
 (74) Mrenica Jaroslav, Ing., Púchov, SK;
(54) Spôsob zásobovania nárazníkového bubna materiálmi a zariadenie na vykonávanie tohto spôsobu

7 (51) B41F 5/04, 13/44

- (11) 283286**
 (21) 162-95
 (22) 07.02.1995
 (24) 02.05.2003
 (31) 9400423-1
 (32) 09.02.1994
 (33) SE
 (40) 09.08.1995
 (73) Tetra Laval Holdings & Finance SA, Pully, CH;
 (72) Andersson Ingvar, Löddeköpinge, SE; Hersenius Bengt, Genarp, SE;
 (74) Majlingová Marta, Ing., Bratislava, SK;
(54) Tlačová jednotka rotačného stroja

7 (51) B60C 7/00, B60B 15/00

- (11) 283273**
 (21) 1755-99
 (22) 13.12.1999
 (24) 02.05.2003
 (40) 08.10.2001
 (73) Vika Konštantin, Ing., CSc., Bratislava, SK;
 (72) Vika Konštantin, Ing., CSc., Bratislava, SK;
(54) Protišmykové zariadenie v nehumateľnej pneumatike

7 (51) B60C 7/00

- (11) 283274**
 (21) 202-2000
 (22) 14.02.2000
 (24) 02.05.2003
 (40) 06.11.2001
 (73) Vika Konštantin, Ing., CSc., Bratislava, SK;
 (72) Vika Konštantin, Ing., CSc., Bratislava, SK;
(54) Nehumateľná pneumatika so samonosnou pružnou konštrukciou

7 (51) B60N 3/02

- (11) 283294**
 (21) 1203-98
 (22) 31.08.1998
 (24) 02.05.2003
 (31) 197 45 117.9
 (32) 11.10.1997
 (33) DE
 (40) 11.06.1999
 (73) Happich Fahrzeug- und Industrieteile GmbH, Wuppertal, DE;
 (72) Nuyan Vedat, Wuppertal, DE; Hanold Richard, Wuppertal, DE;
 (74) Bačík Kvetoslav, Ing., Nová Dubnica, SK;
(54) Držadlo do veľkopriestorových vozidiel

7 (51) B62D 51/00, 55/04

- (11) 283293**
 (21) 854-97
 (22) 24.06.1997
 (24) 02.05.2003
 (40) 11.01.1999
 (73) COMI, spol. s r.o., Humenné, SK;
 (72) Komišák Ján, Stropkov, SK;
 (74) Beleščák Ladislav, Ing., Piešťany, SK;
(54) Samohybné zariadenie

7 (51) B62D 55/00

- (11) 283283**
 (21) 1474-96
 (22) 14.11.1996
 (24) 02.05.2003
 (40) 03.06.1998
 (73) Strojnícka fakulta, VŠDS Žilina, Žilina, SK;
 (72) Král Metod, Ing., CSc., Martin, SK;
(54) Pásové vozidlo

7 (51) B62D 55/26

- (11) 283315**
 (21) 1631-97
 (22) 02.12.1997
 (24) 02.05.2003
 (31) PV 956-97
 (32) 28.03.1997
 (33) CZ
 (40) 11.01.1999
 (73) ZP Mechanic, spol. s r. o., Jirny, CZ;
 (72) Kala Miloš, Ing., Brno - Kohoutovice, CZ; Kyncl Martin, RNDr., CSc., Přešov, CZ; Knápek Jiří, Přešov, CZ; Matoušek Karel, Němčice n. Hanou, CZ; Morong Pavel, Ing., Vyškov, CZ; Špaček Jiří, Přešov, CZ;
 (74) Bušová Eva, JUDr., Bratislava, SK;
(54) Článok koľajového pásu s gumovou pätkou na pásové vozidlá

7 (51) B65D 25/54

- (11) 283291**
 (21) 146-97
 (22) 02.08.1995
 (24) 02.05.2003
 (31) 08/286 146
 (32) 04.08.1994
 (33) US
 (40) 06.08.1997

- (73) SmithKline Beecham Corporation, Philadelphia, PA, US;
 (72) Miller Charles Daniel, Rockford, IL, US; Kornick Joseph M., Chicago, IL, US; Pritchard Robert W., Pittsburg, PA, US;
 (74) Majlingová Marta, Ing., Bratislava, SK;
 (86) PCT/US95/09753
 (87) WO96/04176
 (54) **Škatuľa s priezorom na uloženie predmetov**

7 (51) B65D 75/06

- (11) **283317**
 (21) 1357-95
 (22) 22.04.1994
 (24) 02.05.2003
 (31) 9309048.8
 (32) 30.04.1993
 (33) GB
 (40) 05.06.1996
 (73) The Mead Corporation, Dayton, OH, US;
 (72) Le Bras Philippe, Chateauroux, FR;
 (74) PATENTSERVIS BRATISLAVA, a. s., Bratislava, SK;
 (86) PCT/US94/04429
 (87) WO94/25363
 (54) **Nosič predmetov, najmä fliaš**

7 (51) C01B 31/08, B01J 20/20, 20/30

- (11) **283305**
 (21) 1144-2000
 (22) 28.07.2000
 (24) 02.05.2003
 (40) 05.02.2002
 (73) EKORAD, s. r. o., Svätý Jur, SK;
 (72) Fučík Vladimír, Ing., Bratislava, SK; Ilka Peter, Ing., CSc., Svätý Jur, SK; Antal Michal, Ing., Šaľa, SK;
 (74) Kováčik Štefan, Ing., Bratislava, SK;
 (54) **Spôsob úpravy adsorbenta na báze aktívneho uhlia znehodnoteného chlorovodíkom, elementárnou ortuťou a jej zlúčeninami**

7 (51) C03B 35/10, B65G 47/04, 47/82

- (11) **283308**
 (21) 1385-96
 (22) 25.10.1996
 (24) 02.05.2003
 (40) 06.05.1998
 (73) Sklostroj Turnov CZ, s. r. o., Turnov, CZ;
 (72) Jandík Josef, Turnov, CZ;
 (74) ROTT, RŮŽIČKA & GUTTMANN, v. o. s., Bratislava, SK;
 (54) **Mechanizmus odstávky sklárskeho tvarovacieho stroja**

7 (51) C07C 43/20, 321/28, 211/26

- (11) **283306**
 (21) 1092-98
 (22) 07.02.1997
 (24) 02.05.2003
 (31) 08/599 834
 (32) 12.02.1996
 (33) US
 (40) 11.02.1999

- (73) BERLEX LABORATORIES, INC., Richmond, CA, US;
 (72) Kochanny Monica, San Rafael, CA, US; Mohan Raju, Moraga, CA, US; Morrissey Michael M., Danville, CA, US; NG Howard P., El Sobrante, CA, US; Yun Weija, Richmond, CA, US;
 (74) Hörmannová Zuzana, Ing., Bratislava, SK;
 (86) PCT/IB97/00098
 (87) WO97/29067
 (54) **Benzamidínové deriváty substituované aminokyselinovými alebo hydroxykyselinovými derivátmi, farmaceutický prostriedok obsahujúci tieto deriváty a ich použitie**

7 (51) C07C 229/28, 233/47, A61K 31/195, 31/16

- (11) **283295**
 (21) 1238-98
 (22) 18.02.1997
 (24) 02.05.2003
 (31) 60/013 432
 (32) 14.03.1996
 (33) US
 (40) 10.04.2000
 (73) WARNER-LAMBERT COMPANY, Morris Plains, NJ, US;
 (72) Horwell David Christopher, Foxton, Cambridge, GB; Bryans Justin Stephen, Balsham, GB; Kneen Clare Octavia, Little Walden, Essex, GB; Morrell Andrew Ian, Sandwich, Kent, GB; Ratcliffe Giles Stuart, Near Royston, Hertfordshire, GB; Hartenstein Johannes, Stegen-Wittental, DE;
 (74) Bušová Eva, JUDr., Advokátska kancelária, Bratislava, SK;
 (86) PCT/US97/02295
 (87) WO97/33858
 (54) **Substituovaná cyklická aminokyselina, jej použitie a farmaceutický prostriedok na jej báze**

7 (51) C07D 211/56, 207/14, A61K 31/445, 31/40

- (11) **283300**
 (21) 763-99
 (22) 09.12.1997
 (24) 02.05.2003
 (31) 9604786-5
 (32) 20.12.1996
 (33) SE
 (40) 18.01.2000
 (73) ASTRA PHARMA INC., Mississauga, Ontario, CA;
 (72) Pelcman Benjamin, Stockholm, SE; Roberts Edward, St. Lazare de Vaudreuil, Quebec, CA;
 (74) Žovicová Viera, Mgr., Bratislava, SK;
 (86) PCT/SE97/02051
 (87) WO98/28270
 (54) **Piperidínové zlúčeniny s analgetickým účinkom, spôsob ich prípravy, medziprodukty na ich prípravu, ich použitie, diagnostické činidlo a farmaceutické kompozície s ich obsahom**

7 (51) C07D 211/80, 211/92, A61K 31/44

- (11) **283316**
 (21) 1308-99
 (22) 23.09.1999
 (24) 02.05.2003

- (31) 198 43 793.5
 (32) 24.09.1998
 (33) DE
 (40) 12.06.2000
 (73) GRÜNENTHAL GmbH, Aachen, DE;
 (72) Germann Tieno, Dr., Herzogenrath, DE; Frosch Stefanie, Dr., Aachen, DE; Zimmer Oswald, Dr., Würselen, DE;
 (74) Hörmannová Zuzana, Ing., Bratislava, SK;
(54) Substituované benzamidy a ich použitie
-
- 7 (51) C07D 213/79**
(11) 283297
 (21) 106-99
 (22) 26.01.1999
 (24) 02.05.2003
 (31) 09/014 546
 (32) 28.01.1998
 (33) US
 (40) 06.08.1999
 (73) American Cyanamid Company, Madison, NJ, US;
 (72) Doehner Robert Francis, Jr., East Windsor, NJ, US;
 (74) Bušová Eva, JUDr., Bratislava, SK;
(54) Spôsob prípravy 2,3-pyridíndikarboxylátových derivátov
-
- 7 (51) C07D 239/34, 239/46, 239/52, 239/56, 239/60, 405/12, 401/12**
(11) 283285
 (21) 418-97
 (22) 01.04.1997
 (24) 02.05.2003
 (31) 0893/96
 (32) 09.04.1996
 (33) CH
 (40) 05.11.1997
 (73) LONZA AG, Visp, CH;
 (72) Bessard Yves, Dr., Sierre (Kanton Wallis), CH; Stucky Gerhard, Dr., Brig-Glis (Kanton Wallis), CH;
 (74) Obertáš Július, Ing., Bratislava, SK;
(54) Spôsob výroby substituovaných derivátov pyrimidínu
-
- 7 (51) C07D 263/04, C07C 51/58, 69/34, 69/66, 229/00, 247/00, 303/00**
(11) 283281
 (21) 1395-94
 (22) 18.05.1993
 (24) 02.05.2003
 (31) 886,080
 (32) 20.05.1992
 (33) US
 (40) 10.05.1995
 (73) Northwestern University, Evanston, IL, US;
 (72) Silverman Richard B., Morton Grove, US; Andruszkiewicz Ryszard, Sopot, PL; Yuen Po-Wai, Ann Arbor, MI, US;
 (74) Bušová Eva, JUDr., Bratislava, SK;
-
- (86) PCT/US93/04680
 (87) WO93/23383
(54) Deriváty gamaaminomaslovej kyseliny, spôsoby a medziprodukty na ich výrobu, ich použitie a farmaceutické prostriedky
-
- 7 (51) C07D 307/58, 405/06, A61K 31/34, 31/38, 31/44**
(11) 283292
 (21) 1375-98
 (22) 03.04.1997
 (24) 02.05.2003
 (31) 96/04236, 96/07922
 (32) 04.04.1996, 26.06.1996
 (33) FR, FR
 (40) 11.02.1999
 (73) LABORATOIRES UPSA, Agen, FR;
 (72) Nicolai Eric, Rueil-Malmaison, FR; Teulon Jean-Marie, La Celle-Saint-Cloud, FR;
 (74) Hörmannová Zuzana, Ing., Bratislava, SK;
 (86) PCT/FR97/00602
 (87) WO97/37984
(54) Diarylmetylidénové deriváty furánu, spôsob ich prípravy, farmaceutický prostriedok a terapeutické použitie
-
- 7 (51) C07D 307/87, A61K 31/34**
(11) 283309
 (21) 3-2000
 (22) 03.03.1998
 (24) 02.05.2003
 (31) 0826/97
 (32) 08.07.1997
 (33) DK
 (40) 11.07.2000
 (73) H. Lundbeck A/S, Valby-Copenhagen, DK;
 (72) Petersen Hans, Vanlose, DK;
 (74) Majlingová Marta, Ing., Bratislava, SK;
 (86) PCT/DK98/00081
 (87) WO98/19513
(54) Spôsob výroby citalopramu a medziprodukty
-
- 7 (51) C07D 313/08, 337/08, C07C 311/11, A61K 31/18, 31/335, 31/38**
(11) 283312
 (21) 239-98
 (22) 24.02.1998
 (24) 02.05.2003
 (31) 19707656.4
 (32) 26.02.1997
 (33) DE
 (40) 09.09.1998
 (73) HOECHST AKTIENGESELLSCHAFT, Frankfurt am Main, DE;
 (72) Brendel Joachim, Dr., Bad Vilbel, DE; Lang Hans Jochen, Dr., Hofheim, DE; Gerlach Uwe, Dr., Hattersheim, DE;
 (74) Čechvalová Dagmar, Bratislava, SK;
(54) Benzoxepíny a benzocykloheptány, ich použitie a farmaceutické prostriedky, ktoré ich obsahujú
-

- 7 (51) C07D 455/04, 215/22, A61K 31/435**
(11) 283299
 (21) 1044-98
 (22) 07.02.1997
 (24) 02.05.2003
 (31) FI96A000019
 (32) 09.02.1996
 (33) IT
 (40) 02.12.1998
 (73) Applied Research Systems Ars Holding N. V., Curaçao, AN;
 (72) Guarna Antonio, Seano, IT; Serio Mario, Bagno a Ripoli, IT;
 (74) ROTT, RŮŽIČKA & GUTTMANN, v. o. s., Bratislava, SK;
 (86) PCT/EP97/00552
 (87) WO97/29107
(54) Deriváty benzo(c)chinolizínu, ich príprava a medziprodukty, ich použitie vo funkcii inhibítorov 5alfa-reduktáz a farmaceutické kompozície s ich obsahom

- 7 (51) C07D 471/14, A61K 31/435 // (C07D 471/14, 221:00, 235:00)**
(11) 283288
 (21) 1297-99
 (22) 19.03.1998
 (24) 02.05.2003
 (31) 97104961.4, 19747929.4
 (32) 24.03.1997, 30.10.1997
 (33) EP, DE
 (40) 16.05.2000
 (73) ALTANA Pharma AG, Konstanz, DE;
 (72) Senn-Bilfinger Jörg, Konstanz, DE; Grundler Gerhard, Konstanz, DE; Simon Wolfgang-Alexander, Konstanz, DE; Postius Stefan, Konstanz, DE; Riedel Richard, Bad Waldsee, DE;
 (74) Majlingová Marta, Ing., Bratislava, SK;
 (86) PCT/EP98/01615
 (87) WO98/42707
(54) Tetrahydropyridínové zlúčeniny, farmaceutický prostriedok s ich obsahom a ich použitie

- 7 (51) C07D 477/08**
(11) 283298
 (21) 32-99
 (22) 08.07.1997
 (24) 02.05.2003
 (31) 60/021 649, 9617417.2
 (32) 12.07.1996, 20.08.1996
 (33) US, GB
 (40) 12.07.1999
 (73) MERCK & CO., INC., Rahway, NJ, US;
 (72) Williams John M., Rahway, NJ, US; Jobson Ronald B., Rahway, NJ, US;
 (74) Majlingová Marta, Ing., Bratislava, SK;
 (86) PCT/US97/11844
 (87) WO98/02439
(54) Spôsob syntézy karbapenémových antibiotík

- 7 (51) C07F 7/18, C08K 5/54**
(11) 283278
 (21) 967-97
 (22) 16.07.1997
 (24) 02.05.2003
 (31) 196 28 904.1, 197 02 046.1
 (32) 18.07.1996, 22.01.1997
 (33) DE, DE
 (40) 04.02.1998
 (73) Degussa Aktiengesellschaft, Frankfurt am/Main, DE;
 (72) Görl Udo, Dr., Bornheim, DE; Lambertz Horst, Hürth, DE;
 (74) Bušová Eva, JUDr., Bratislava, SK;
(54) Zmesi organosilánpolysulfánov a spôsob výroby kaučukových zmesí obsahujúcich tieto zmesi

- 7 (51) C12N 5/08, 5/00, 5/22**
(11) 283314
 (21) 835-98
 (22) 19.12.1996
 (24) 02.05.2003
 (31) 08/576 483
 (32) 21.12.1995
 (33) US
 (40) 11.01.1999
 (73) SOCIÉTÉ DES PRODUITS NESTLÉ S. A., Vevey, CH;
 (72) Baur Markus, Lausanne, CH; Mace Catherine, Lutry, CH; Malnoe Armand, Dommartin, CH; Pfeifer Andrea M. A., St-Légier, CH; Regnier Marcelle, Paris, FR;
 (74) Majlingová Marta, Ing., Bratislava, SK;
 (86) PCT/EP96/05812
 (87) WO97/23602
(54) Imortalizovaná ľudská keratínocytová bunková línia a/alebo imortalizovaná melanocytová bunková línia, spôsob imortalizácie ľudských kožných buniek a bezsérové kultivačné prostredie na ich izoláciu a prípravu

- 7 (51) F01L 7/02**
(11) 283282
 (21) 521-99
 (22) 21.04.1999
 (24) 02.05.2003
 (40) 10.07.2001
 (73) Jakubec Štefan, Rudník pri Myjave, SK;
 (72) Jakubec Štefan, Rudník pri Myjave, SK;
(54) Štvortaktný bezventilový rozvod

- 7 (51) F04D 29/38**
(11) 283280
 (21) 871-94
 (22) 19.07.1994
 (24) 02.05.2003
 (31) 08/100 847
 (32) 02.08.1993
 (33) US
 (40) 08.02.1995
 (73) Hudson Products Corporation, Houston, TX, US;
 (72) Monroe Robert C., Houston, TX, US;
 (74) Bušová Eva, JUDr., Bratislava, SK;
(54) Lopatka ventilátora

7 (51) F41H 11/16
(11) 283303
 (21) 149-99
 (22) 06.08.1997
 (24) 02.05.2003
 (31) 196 33 186.2
 (32) 17.08.1996
 (33) DE
 (40) 10.09.1999
 (73) FLENSBURGER FAHRZEUGBAU GESELLSCHAFTmbH, Flensburg, DE;
 (72) Engelbrecht Uwe, Dipl.-Ing., Röthenbach, DE; Kamper Jörg, Dipl.-Ing., Ulsby, DE;
 (74) Obertáš Július, Ing., Bratislava, SK;
 (86) PCT/EP97/04289
 (87) WO98/08043
(54) Odmínovacie zariadenie

7 (51) F42B 12/06 14/06
(11) 283296
 (21) 1741-98
 (22) 17.12.1998
 (24) 02.05.2003
 (40) 04.03.2003
 (73) Konštrukta-Defence, a. s., Trenčín, SK;
 (72) Pramuka Milan, Ing., CSc., Trenčín, SK; Beránek Jiří, Ing., Trenčín, SK; Majan Pavol, Trenčín, SK;
(54) Podkaliberná strela so stopovkou

7 (51) H01G 4/018, 4/32, B32B 27/28, B05D 3/08, 3/04
(11) 283289
 (21) 434-96
 (22) 04.10.1994
 (24) 02.05.2003
 (31) 08/131 328, 08/228 579
 (32) 04.10.1993, 15.04.1994
 (33) US, US
 (40) 04.03.2003

(73) Presstek, Inc. (a Delaware corporation), Hudson, NH, US;
 (72) Shaw David G., Tucson, AZ, US; Dawson Eric, Tucson, AZ, US; Cline Daniel, Tucson, AZ, US; Langlois Marc, Tucson, AZ, US;
 (74) Žovicová Viera, Mgr., Bratislava, SK;
 (86) PCT/US94/11257
 (87) WO95/10117
(54) Spôsob prípravy obaleného substrátu barierovým filmom

7 (51) H02B 1/30, 1/01
(11) 283311
 (21) 1161-97
 (22) 30.09.1996
 (24) 02.05.2003
 (31) 195 36 950.5
 (32) 04.10.1995
 (33) DE
 (40) 12.09.2000
 (73) RITTAL WERK RUDOLF LOH GmbH & Co.KG, Herborn, DE;
 (72) Benner Rolf, Herborn - Amdorf, DE; Reuter Wolfgang, Burbach, DE;
 (74) Mišľanová Mária, Košice, SK;
 (86) PCT/EP96/04276
 (87) WO97/13304
(54) Rámová konštrukcia skriňového rozvádzača

7 (51) H03M 1/34, 1/00, G06F 17/00
(11) 283284
 (21) 1261-95
 (22) 09.10.1995
 (24) 02.05.2003
 (40) 07.10.1998
 (73) Matematicko-fyzikálna fakulta UK, Bratislava, SK;
 (72) Hajossy Rudolf, doc. RNDr., CSc., Bratislava, SK; Morva Imrich, RNDr., CSc., Bratislava, SK;
(54) Spôsob zobrazenia procesov meniacich sa v čase a priestore

(51)	(11)	(51)	(11)	(51)	(11)	(51)	(11)
A01N 25/28	283290	B29D 30/24	283310	C07C 43/20	283306	C07D 477/08	283298
A23K 1/00	283287	B41F 5/04	283286	C07C 229/28	283295	C07F 7/18	283278
A23K 1/00	283277	B60C 7/00	283273	C07D 211/56	283300	C12N 5/08	283314
A24D 3/10	283275	B60C 7/00	283274	C07D 211/80	283316	F01L 7/02	283282
A61K 9/16	283279	B60N 3/02	283294	C07D 213/79	283297	F04D 29/38	283280
A61K 9/16	283302	B62D 51/00	283293	C07D 239/34	283285	F41H 11/16	283303
A61K 31/215	283313	B62D 55/00	283283	C07D 263/04	283281	F42B 12/06	283296
A61K 31/485	283301	B62D 55/26	283315	C07D 307/58	283292	H01G 4/018	283289
A61K 31/66	283318	B65D 25/54	283291	C07D 307/87	283309	H02B 1/30	283311
A61K 51/00	283276	B65D 75/06	283317	C07D 313/08	283312	H03M 1/34	283284
B01D 35/02	283304	C01B 31/08	283305	C07D 455/04	283299		
B22D 11/06	283307	C03B 35/10	283308	C07D 471/14	283288		

MK4A**Zaniknuté patenty uplynutím doby platnosti**

(11)	Dátum zániku	(11)	Dátum zániku
271481	24.02.2003	274420	16.02.2003
272783	16.02.2003	274422	23.02.2003
274419	16.02.2003	278214	01.08.2002

MK4F**Zaniknuté autorské osvedčenia uplynutím doby platnosti**

(11)	Dátum zániku
271783	22.02.2003
272982	05.02.2003

MM4A**Zaniknuté patenty pre nezaplatenie udržiavacích poplatkov**

(11)	Dátum zániku	(11)	Dátum zániku	(11)	Dátum zániku	(11)	Dátum zániku
277009	16.08.2002	279693	11.08.2002	280493	16.08.2002	281844	30.08.2002
277751	21.08.2002	279702	09.08.2002	280635	10.08.2002	281905	07.08.2002
277847	21.08.2002	279705	27.08.2002	280768	10.08.2002	281919	21.08.2002
277941	31.08.2002	279709	27.08.2002	280772	16.08.2002	281940	30.08.2002
278383	20.08.2002	279943	09.08.2002	280800	12.08.2002	282019	17.08.2002
278518	07.08.2002	279984	30.08.2002	281161	07.08.2002	282025	16.08.2002
278794	29.08.2002	279998	30.08.2002	281269	30.08.2002	282163	07.08.2002
279201	19.08.2002	280270	03.08.2002	281442	10.08.2002	282175	21.08.2002
279428	22.08.2002	280299	12.08.2002	281776	19.08.2002		

PC4A**Prevody a prechody práv na patenty**

(11) **277705**
 (21) 51-92
 (73) HYDROSYSTEM project, a. s., Olomouc, CZ;
 Názov / meno a adresa predchádzajúceho majiteľa(-ov): Hydrosystem group, a.s., Olomouc, CZ;
 Dátum účinnosti voči tretím osobám: 25.02.2003

(11) **278083**
 (21) 4062-91
 (73) HYDROSYSTEM project, a. s., Olomouc, CZ;
 Názov / meno a adresa predchádzajúceho majiteľa(-ov): Hydrosystem group, a.s., Olomouc, CZ;
 Dátum účinnosti voči tretím osobám: 25.02.2003

(11) **277934**
 (21) 2753-91
 (73) HYDROSYSTEM project, a. s., Olomouc, CZ;
 Názov / meno a adresa predchádzajúceho majiteľa(-ov): Hydrosystem group, a.s., Olomouc, CZ;
 Dátum účinnosti voči tretím osobám: 25.02.2003

(11) **278290**
 (21) 2770-92
 (73) IVAX Pharmaceuticals, s. r. o., Opava-Komárov, CZ;
 Názov / meno a adresa predchádzajúceho majiteľa(-ov): IVAX - CR, a. s., Opava-Komárov, CZ;
 Dátum účinnosti voči tretím osobám: 24.03.2003

(11) **278053**
 (21) 4061-91
 (73) HYDROSYSTEM project, a. s., Olomouc, CZ;
 Názov / meno a adresa predchádzajúceho majiteľa(-ov): Hydrosystem group, a.s., Olomouc, CZ;
 Dátum účinnosti voči tretím osobám: 25.02.2003

(11) **278432**
 (21) 133-94
 (73) IVAX Pharmaceuticals, s. r. o., Opava-Komárov, CZ;
 Názov / meno a adresa predchádzajúceho majiteľa(-ov): IVAX - CR, a. s., Opava-Komárov, CZ;
 Dátum účinnosti voči tretím osobám: 24.03.2003

-
- (11) **278552**
(21) 2734-91
(73) Baňa Záhorie, a. s., Čáry, SK;
Názov / meno a adresa predchádzajúceho majiteľa(-ov): Fakulta chemickej a potravinárskej technológie STU, Bratislava, SK; Ústav experimentálnej fytopatológie a entomológie SAV, Ivanka pri Dunaji, SK; Baňa Záhorie, a. s., Čáry, SK;
Dátum uzavretia zmluvy: 20.12.2002
Dátum účinnosti voči tretím osobám: 13.03.2003
-
- (11) **278715**
(21) 387-94
(73) IVAX Pharmaceuticals, s. r. o., Opava-Komárov, CZ;
Názov / meno a adresa predchádzajúceho majiteľa(-ov): IVAX - CR, a. s., Opava-Komárov, CZ;
Dátum účinnosti voči tretím osobám: 24.03.2003
-
- (11) **279088**
(21) 881-93
(73) IVAX Pharmaceuticals, s. r. o., Opava-Komárov, CZ;
Názov / meno a adresa predchádzajúceho majiteľa(-ov): IVAX - CR, a. s., Opava-Komárov, CZ;
Dátum účinnosti voči tretím osobám: 24.03.2003
-
- (11) **279967**
(21) 122-93
(73) Reemtsma Cigarettenfabriken GmbH, Hamburg, DE;
Názov / meno a adresa predchádzajúceho majiteľa(-ov): H. F. & Ph. F. Reemtsma GmbH, Hamburg, DE;
Dátum účinnosti voči tretím osobám: 18.03.2003
-
- (11) **279973**
(21) 1509-95
(73) HYDROSYSTEM project, a. s., Olomouc, CZ;
Názov / meno a adresa predchádzajúceho majiteľa(-ov): Hydrosystem group, a.s., Olomouc, CZ;
Dátum účinnosti voči tretím osobám: 25.02.2003
-
- (11) **280734**
(21) 3340-90
(73) PbO INDUSTRIA OSSIDI DI PIOMBO S. r. l., LA SPEZIA, IT;
Názov / meno a adresa predchádzajúceho majiteľa(-ov): PECHINEY ITALIA S. p. A., Turin, IT;
Dátum uzavretia zmluvy: 12.12.2002
Dátum účinnosti voči tretím osobám: 26.02.2003
-
- (11) **280734**
(21) 3340-90
(73) PECHINEY ITALIA S. p. A., Turin, IT;
Názov / meno a adresa predchádzajúceho majiteľa(-ov): MINEMET ITALIA S.p.A., Milan, IT;
Dátum účinnosti voči tretím osobám: 26.02.2003
-
- (11) **280953**
(21) 1216-95
(73) Der Grüne Punkt - Duales System Deutschland AG, Köln, DE;
Názov / meno a adresa predchádzajúceho majiteľa(-ov): Holighaus Rolf, Haltern, DE; Niemann Klaus, Oberhausen, DE; Rupp Martin, Essen, DE;
Dátum účinnosti voči tretím osobám: 24.02.2003
-
- (11) **280953**
(21) 1216-95
(73) Holighaus Rolf, Haltern, DE; Niemann Klaus, Oberhausen, DE; Rupp Martin, Essen, DE;
Názov / meno a adresa predchádzajúceho majiteľa(-ov): VEBA OEL AKTIENGESELLSCHAFT, Gelsenkirchen, DE;
Dátum uzavretia zmluvy: 24.05.2002
Dátum účinnosti voči tretím osobám: 24.02.2003
-
- (11) **281018**
(21) 496-95
(73) Innova Engineering GmbH, Menden, DE;
Názov / meno a adresa predchádzajúceho majiteľa(-ov): Innova ZUG AG, Zug, CH;
Dátum uzavretia zmluvy: 16.12.2002
Dátum účinnosti voči tretím osobám: 20.03.2003
-
- (11) **281669**
(21) 263-96
(73) Reemtsma Cigarettenfabriken GmbH, Hamburg, DE;
Názov / meno a adresa predchádzajúceho majiteľa(-ov): H. F. & Ph. F. Reemtsma GmbH, Hamburg, DE;
Dátum účinnosti voči tretím osobám: 18.03.2003
-
- (11) **282082**
(21) 282-98
(73) Abott GmbH & Co. KG, Wiesbaden, DE;
Názov / meno a adresa predchádzajúceho majiteľa(-ov): BASF AKTIENGESELLSCHAFT, Ludwigshafen, DE;
Dátum uzavretia zmluvy: 20.02.2003
Dátum účinnosti voči tretím osobám: 18.03.2003
-
- (11) **282489**
(21) 757-97
(73) MONSANTO TECHNOLOGY LLC., St. Louis, MO, US;
Názov / meno a adresa predchádzajúceho majiteľa(-ov): Pharmacia Corporation, Saint Louis, MO, US;
Dátum uzavretia zmluvy: 19.09.2002
Dátum účinnosti voči tretím osobám: 10.03.2003
-

(11) **283104**
 (21) 419-97
 (73) Holighaus Rolf, Haltern, DE; Niemann Klaus, Oberhausen, DE; Strecker Claus, Gelsenkirchen, DE;
 Názov / meno a adresa predchádzajúceho majiteľa(-ov): VEBA OEL AG, Gelsenkirchen, DE;
 Dátum uzavretia zmluvy: 18.09.2002
 Dátum účinnosti voči tretím osobám: 24.02.2003

(11) **283104**
 (21) 419-97
 (73) Der Grüne Punkt - Duales System Deutschland AG, Köln, DE;
 Názov / meno a adresa predchádzajúceho majiteľa(-ov): Holighaus Rolf, Haltern, DE; Niemann Klaus, Oberhausen, DE; Strecker Claus, Gelsenkirchen, DE;
 Dátum účinnosti voči tretím osobám: 24.02.2003

PC4F**Prevody a prechody práv na autorské osvedčenia**

(11) **273030**
 (21) 2645-89
 (73) HYDROSYSTEM project, a. s., Olomouc, CZ; KUNZ, a.s., Hranice, CZ; Závody SNP, a.s., Žiar nad Hronom, SK;
 Názov / meno a adresa predchádzajúceho majiteľa(-ov): Závody SNP, a.s., Žiar nad Hronom, SK; KUNZ, a.s., Hranice, CZ; Hydrosystem group, a.s., Olomouc, CZ;
 Dátum účinnosti voči tretím osobám: 25.02.2003

QA4A**Ponuky licencií**

(11) **282980**
 (21) 817-94
 (54) **Spôsob selektívnej hydrobromácie olefinicky nenasýtených zlúčenín**
 (73) VUP, a. s., Prievidza, SK; SLOVAKOFARMA, a. s., Hlohovec, SK;
 Dátum zápisu do registra: 26.02.2003

TC4A**Zmeny mien majiteľov v patentoch**

(11) **278290**
 (21) 2770-92
 (73) IVAX - CR, a. s., Opava-Komárov, CZ;
 Dátum zápisu do registra: 24.03.2003

(11) **279088**
 (21) 881-93
 (73) IVAX - CR, a. s., Opava-Komárov, CZ;
 Dátum zápisu do registra: 24.03.2003

(11) **278432**
 (21) 133-94
 (73) IVAX - CR, a. s., Opava-Komárov, CZ;
 Dátum zápisu do registra: 24.03.2003

(11) **279967**
 (21) 122-93
 (73) H. F. & Ph. F. Reemtsma GmbH, Hamburg, DE;
 Dátum zápisu do registra: 18.03.2003

(11) **278715**
 (21) 387-94
 (73) IVAX - CR, a. s., Opava-Komárov, CZ;
 Dátum zápisu do registra: 24.03.2003

(11) **281669**
 (21) 263-96
 (73) H. F. & Ph. F. Reemtsma GmbH, Hamburg, DE;
 Dátum zápisu do registra: 18.03.2003

(11) **282489**
(21) 757-97
(73) Pharmacia Corporation, Saint Louis, MO, US;
Dátum zápisu do registra: 10.03.2003

(11) **282821**
(21) 1066-98
(73) British American Tobacco, (Investments) Limited, London, GB;
Dátum zápisu do registra: 21.02.2003

(11) **282523**
(21) 837-94
(73) AMBI INC., Purchase, NY, US;
Dátum zápisu do registra: 21.02.2003

TE4A

Zmeny adres majiteľov v patentoch

(11) **280900**
(21) 123-97
(73) ENCO, spol. s r. o., Bratislava, SK;
Dátum zápisu do registra: 20.02.2003

(11) **282334**
(21) 478-97
(73) ENCO, spol. s r. o., Bratislava, SK;
Dátum zápisu do registra: 20.02.2003

TH4A

Opravy chýb alebo zmeny všeobecne

(11) **282745**
(21) 1272-94
(31) **9208712.1**
Vestník 12/2002 – FG4A

ČASŤ

DODATKOVÉ OCHRANNÉ OSVEDČENIA

**Číselné kódy na označovanie bibliografických údajov
(Štandard WIPO ST. 9)**

- | | |
|---|---|
| (11) Číslo dokumentu | (73) Meno (názov) majiteľa (-ov) |
| (21) Číslo žiadosti | (74) Meno (názov) zástupcu |
| (22) Dátum podania žiadosti | (92) Číslo a dátum prvej registrácie lieku alebo prípravku na ochranu rastlín v SR |
| (54) Názov vynálezu základného patentu | (94) Predpokladaný dátum uplynutia platnosti osvedčenia |
| (68) Číslo základného patentu | (95) Názov liečiva/výrobku na ochranu rastlín |
| (71) Meno (názov) žiadateľa (-ov) | |

Zverejnené žiadosti o udelenie dodatkového ochranného osvedčenia

- (21) 2-2002
 - (22) 30.07.2002
 - (68) 279453
 - (54) **Estery tienylkarboxylových kyselín a amino-alkoholov, spôsob ich výroby, medziprodukty, farmaceutické prostriedky s ich obsahom a ich použitie**
 - (71) Boehringer Ingelheim KG, Ingelheim am Rhein, DE;
 - (74) Majlingová Marta, Ing., Bratislava, SK;
 - (92) 14/0032/02-S 21.02.2002
 - (95) 3 β -[Di(2-tienyl)hydroxyacetoxy]-6 β ,7 β -epoxy-8-metyl-1 α H,5 α H-tropanium bromid (tiotropium bromid)
Typ: Liečivo
-

ČASŤ

ÚŽITKOVÉ VZORY

Kódy na označovanie jednotlivých druhov dokumentov (Štandard WIPO ST. 16)

- U -** **Zapísané** úžitkové vzory podľa zákona č. 478/1992 Zb.
o úžitkových vzoroch v znení zákona NR SR č. 90/93
Z. z. o opatreniach v oblasti priemyselného vlastníctva

Číselné kódy na označovanie bibliografických údajov (Štandard WIPO ST. 9)

- | | | | |
|------|--|------|--|
| (11) | Číslo dokumentu | (54) | Názov |
| (21) | Číslo prihlášky | (62) | Číslo pôvodnej prihlášky v prípade vylúčenej prihlášky |
| (22) | Dátum podania prihlášky | (67) | Číslo pôvodnej prihlášky v prípade odbočenia |
| (24) | Dátum nadobudnutia účinkov úžitkového vzoru | (71) | Meno (názov) prihlasovateľa (-ov) |
| (31) | Číslo prioritnej prihlášky | (72) | Meno pôvodcu (-ov) |
| (32) | Dátum podania prioritnej prihlášky | (73) | Meno (názov) majiteľa (-ov) |
| (33) | Krajina alebo regionálna organizácia priority | (74) | Meno (názov) zástupcu (-ov) |
| (45) | Dátum oznámenia o zápise úžitkového vzoru | (86) | Číslo podania medzinárodnej prihlášky podľa PCT |
| (47) | Dátum zápisu a sprístupnenia úžitkového vzoru verejnosti | (87) | Číslo zverejnenia medzinárodnej prihlášky podľa PCT |
| (51) | Medzinárodné patentové triedenie | | Poznámka:
Číslo uvádzané pred kódom (51) znamená verziu Medzinárodného patentového triedenia. |

Kódy na označovanie záhlaví oznámení publikovaných vo Vestníku ÚPV SR (Štandard WIPO ST. 17)

- FG1K** Zapísané úžitkové vzory
MA1K Zaniknuté úžitkové vzory vzdáním sa
MC1K Vymazané úžitkové vzory
MG1K Čiastočne vymazané úžitkové vzory
MK1K Zaniknuté úžitkové vzory uplynutím doby platnosti
MM1K Zaniknuté úžitkové vzory pre nezaplatenie poplatkov za predĺženie platnosti
ND1K Prvé predĺženie platnosti úžitkových vzorov
ND2K Druhé predĺženie platnosti úžitkových vzorov
PC1K Prevody a prechody práva
PD1K Zmeny vlastníckych práv na úžitkové vzory (zálohy)
QB1K Licenčné zmluvy registrované alebo udelené
QC1K Ukončenie platnosti licencie
SB1K Zapísané úžitkové vzory do registra po odtajnení
TA1K Opravy mien pôvodcov
TB1K Opravy mien
TC1K Zmeny mien
TD1K Opravy adries
TE1K Zmeny adries
TF1K Opravy dátumov
TG1K Opravy zatriedenia podľa MPT
TH1K Opravy chýb alebo zmeny všeobecne
TK1K Opravy tlačových chýb vo Vestníku ÚPV SR

Zapísané úžitkové vzory

(11)	(51)	(11)	(51)	(11)	(51)	(11)	(51)
3477	B62D 1/06	3484	H01C 7/12	3491	A23L 1/08	3498	H01R 13/72
3478	E04F 15/20	3485	E01F 5/00	3492	B62K 21/04	3499	G01S 1/18
3479	F16B 21/00	3486	B25B 25/00	3493	F02M 27/00	3500	G09F 15/00
3480	E04C 5/06	3487	F04C 3/08	3494	F42B 33/06	3501	B65F 1/00
3481	E04B 2/86	3488	F16T 1/10	3495	B62D 1/00		
3482	H02B 1/26	3489	B61L 5/18	3496	F41H 11/12		
3483	A41B 17/00	3490	A47B 13/00	3497	G08G 9/00		

7 (51) A23L 1/08, 1/076, 1/09**(11) 3491**

- (21) 330-2002
 (22) 11.11.2002
 (24) 12.03.2003
 (31) PÚV 2002-13075
 (32) 26.04.2002
 (33) CZ

(45) 02.05.2003

(47) 12.03.2003

(72) Grulich Václav, Deštné v Orlických horách, CZ;

(73) Grulich Václav, Deštné v Orlických horách, CZ;

(74) Rzymanová Kamila, Ing., Poprad, SK;

(54) Kombinovaná potravinová na zvláštnu výživu na báze včelieho medu**7 (51) A41B 17/00****(11) 3483**

(21) 206-2002

(22) 15.07.2002

(24) 11.03.2003

(45) 02.05.2003

(47) 11.03.2003

(72) Juraj Uličný - ENEL, Banská Bystrica, SK;

(73) Juraj Uličný - ENEL, Banská Bystrica, SK;

(54) Textilný materiál vysoko odstraňujúci pot, najmä na výrobky priliehajúce k telu, majúci baktériostatický a hubostický efekt, ktorý neškodí ľuďom a nezaťažuje životné prostredie**7 (51) A47B 13/00****(11) 3490**

(21) 328-2002

(22) 11.11.2002

(24) 12.03.2003

(45) 02.05.2003

(47) 12.03.2003

(72) Navrátil Vojtěch, doc. Ing., PhD., Zvolen, SK;

(73) Navrátil Vojtěch, doc. Ing., PhD., Zvolen, SK;

(74) Záhurecký Eugen, JUDr., Banská Bystrica, SK;

(54) Rohový prvok**7 (51) B25B 25/00, B65B 13/24****(11) 3486**

(21) 238-2002

(22) 22.08.2002

(24) 11.03.2003

(45) 02.05.2003

(47) 11.03.2003

(72) Žáček Peter, Bratislava, SK;

(73) CENTRE PACK, s. r. o., Bratislava, SK;

(74) Záhurecký Eugen, JUDr., Banská Bystrica, SK;

(54) Viazacia zostava na upevňovanie nákladov na dopravnom prostriedku**7 (51) B61L 5/18, 5/12, 5/00****(11) 3489**

(21) 312-2002

(22) 24.10.2002

(24) 11.03.2003

(31) PUV 2002-13461

(32) 09.09.2002

(33) CZ

(45) 02.05.2003

(47) 11.03.2003

(72) Juřík Roman, Ing., Brno-Bystre, CZ; Šesták Milan, Nedvědice, CZ; Ukropec Petr, Brno, CZ;

(73) AŽD Praha, s. r. o., Praha, CZ;

(74) Holoubková Mária, Ing., Bratislava, SK;

(54) Návestná lampa s optikou**7 (51) B62D 1/00****(11) 3495**

(21) 1-2003

(22) 09.01.2003

(24) 12.03.2003

(45) 02.05.2003

(47) 12.03.2003

(72) Mánek Aleš, Ing., Dolní Čermná, CZ;

(73) Mánek Aleš, Ing., Dolní Čermná, CZ;

(74) Čechvalová Dagmar, Bratislava, SK;

(54) Zariadenie proti neúmyselnému blokovaniu volantu automobilu**7 (51) B62D 1/06****(11) 3477**

(21) 7-2003

(22) 20.01.2003

(24) 06.03.2003

(45) 02.05.2003

(47) 06.03.2003

(72) Slobodníková Mária, Banská Bystrica, SK; Fridman Boris, Banská Bystrica, SK;

(73) Slobodníková Mária, Banská Bystrica, SK; Fridman Boris, Banská Bystrica, SK;

(74) Fridman Boris, Banská Bystrica, SK;

(54) Poťah na volant z pravej kože na rôzne typy volantov

- 7 (51) B62K 21/04**
(11) 3492
 (21) 353-2002
 (22) 10.12.2002
 (24) 12.03.2003
 (45) 02.05.2003
 (47) 12.03.2003
 (72) Mereš Branislav, Ing., Tlmače, SK;
 (73) Mereš Branislav, Ing., Tlmače, SK;
(54) Hlavové zloženie, najmä na bicykle
-
- 7 (51) B65F 1/00**
(11) 3501
 (21) 255-2002
 (22) 11.09.2002
 (24) 17.03.2003
 (45) 02.05.2003
 (47) 17.03.2003
 (72) Danihel Miloslav, MVDr., CSc., Košice, SK; Danihelová Andrea, Mgr., Košice, SK; Danihelová Miroslava, Košice, SK;
 (73) Danihelová Andrea, Mgr., Košice, SK; Danihelová Miroslava, Košice, SK; Danihel Miloslav, MVDr., CSc., Košice, SK;
(54) Zariadenie nazber a dočasné uchovávanie psích výkalov
-
- 7 (51) E01F 5/00, E03F 5/04**
(11) 3485
 (21) 236-2002
 (22) 21.08.2002
 (24) 11.03.2003
 (45) 02.05.2003
 (47) 11.03.2003
 (72) Wirth Peter, Ing., Limbach, SK;
 (73) HYDRO BG, s. r. o., Kuchyňa, SK;
 (74) Kováčik Štefan, Ing., Bratislava, SK;
(54) Štrbinový zberač dažďovej vody
-
- 7 (51) E04B 2/86**
(11) 3481
 (21) 181-2002
 (22) 27.06.2002
 (24) 11.03.2003
 (31) PUV 2001-12157
 (32) 03.07.2001
 (33) CZ
 (45) 02.05.2003
 (47) 11.03.2003
 (72) Sklenář Jan, Králův Dvůr, CZ;
 (73) Dwen Consulting Limited, The Broadway, London, GB;
 (74) Žovicová Viera, Mgr., Bratislava, SK;
(54) Prvok strateného debnenia na steny
-
- 7 (51) E04C 5/06, 5/065, E04B 5/19**
(11) 3480
 (21) 180-2002
 (22) 27.06.2002
 (24) 11.03.2003
 (31) PUV 2001-12158
 (32) 03.07.2001
 (33) CZ
 (45) 02.05.2003
 (47) 11.03.2003
-
- 7 (51) E04F 15/20, B32B 21/00**
(11) 3478
 (21) 9-2002
 (22) 06.11.1999
 (24) 11.03.2003
 (31) 199 36 127.4
 (32) 31.07.1999
 (33) DE
 (45) 02.05.2003
 (47) 11.03.2003
 (72) Döhring Dieter, Lampertswalde, DE; Devantier Berndt, Dr., Mobschatz, DE; Emmler Rico, Dipl.-Ing., Dresden, DE;
 (73) Kronospan Technical Company Limited, Nikosia, CY;
 (74) Bušová Eva, JUDr., Bratislava, SK;
 (86) PCT/EP99/08510
 (87) WO01/09461
(54) Podlahová krytina s tlmením hluku vznikajúceho pri chôdzi
-
- 7 (51) F02M 27/00**
(11) 3493
 (21) 360-2002
 (22) 13.12.2002
 (24) 12.03.2003
 (45) 02.05.2003
 (47) 12.03.2003
 (72) Molnár Štefan, Ing., Modrany, SK;
 (73) Molnár Štefan, Ing., Modrany, SK;
 (74) Kováčik Štefan, Ing., Bratislava, SK;
(54) Zariadenie na optimalizáciu dávkovania paliva do vznetrových motorov
-
- 7 (51) F04C 3/08, F03C 2/00, F04B 1/12, 1/24, 1/30**
(11) 3487
 (21) 248-2002
 (22) 04.09.2002
 (24) 11.03.2003
 (45) 02.05.2003
 (47) 11.03.2003
 (72) Topor Karol, Ing., Nová Dubnica, SK; Plevan Jozef, Ing., Nová Dubnica, SK;
 (73) AHP, a. s., Ilava, SK;
(54) Zariadenie na synchronizáciu otáčok
-
- 7 (51) F16B 21/00, B62D 7/18, B60B 29/00, B23P 19/00**
(11) 3479
 (21) 117-2002
 (22) 29.04.2002
 (24) 11.03.2003
 (45) 02.05.2003
 (47) 11.03.2003
 (72) Šupík Ladislav, Ing., Sereď, SK;
 (73) Šupík Ladislav, Ing., Sereď, SK;
(54) Dvojdielne zariadenie na demontáž čapov z ôk

7 (51) F16T 1/10, 1/14**(11) 3488**

(21) 311-2002

(22) 24.10.2002

(24) 11.03.2003

(45) 02.05.2003

(47) 11.03.2003

(72) Kosek Jiří, Ing., Ostrava-Pustkovec, CZ;

(73) Kosek Jiří, Ing.- KOMO, Ostrava-Pustkovec, CZ;

(74) Beleščák Ladislav, Ing., Piešťany, SK;

(54) Termický medziprírubový odvádzač parného kondenzátu**7 (51) F41H 11/12, 11/16****(11) 3496**

(21) 4-2003

(22) 14.01.2003

(24) 12.03.2003

(45) 02.05.2003

(47) 12.03.2003

(72) Ličko Peter, Ing., Krupina, SK; Kubančík Oto, Zvolen, SK;

(73) HONT-stav, spoločnosť s ručením obmedzeným, Krupina, SK;

(74) Hojčuš Peter, Ing., Bratislava, SK;

(54) Odmínovací komplet**7 (51) F42B 33/06****(11) 3494**

(21) 365-2002

(22) 19.12.2002

(24) 12.03.2003

(45) 02.05.2003

(47) 12.03.2003

(72) Borko Ján, Ing., Prievidza, SK;

(73) Vojenský opravárenský podnik 015, š. p., Nováky, SK;

(54) Zariadenie na vytavovanie tritolu zo striel**7 (51) G01S 1/18, G08G 5/02****(11) 3499**

(21) 241-2002

(22) 27.08.2002

(24) 17.03.2003

(45) 02.05.2003

(47) 17.03.2003

(72) Magnusek Ján, Banská Bystrica, SK;

(73) LOBB, š. p., Banská Bystrica, SK;

(54) Navigačná vysielacia rádiová stanica**7 (51) G08G 9/00, 1/09****(11) 3497**

(21) 108-2002

(22) 22.04.2002

(24) 17.03.2003

(31) PUV 2001 - 12235

(32) 31.07.2001

(33) CZ

(45) 02.05.2003

(47) 17.03.2003

(72) Kopecký František, Ing., Česká Třebová, CZ; Svítek Miroslav, Dr. Ing., Lužná, CZ;

(73) Kopecký František, Ing., Česká Třebová, CZ; Svítek Miroslav, Dr. Ing., Lužná, CZ;

(74) Beleščák Ladislav, Ing., Piešťany, SK;

(54) Univerzálny detektor, najmä pohyblivých objektov**7 (51) G09F 15/00, 19/22****(11) 3500**

(21) 242-2002

(22) 30.08.2002

(24) 17.03.2003

(45) 02.05.2003

(47) 17.03.2003

(72) Toman Zdeněk, Vranovice u Brna, CZ;

(73) Toman Zdeněk, Vranovice u Brna, CZ;

(74) Kováčik Štefan, Ing., Bratislava, SK;

(54) Objekt na umiestnenie veľkoplošnej reklamy**7 (51) H01C 7/12, 8/04, H01T 4/04, H01R 9/05, 13/66****(11) 3484**

(21) 207-2002

(22) 03.06.2002

(24) 11.03.2003

(45) 02.05.2003

(47) 11.03.2003

(67) 785-2002

(72) Dudáš Jozef, RNDr., CSc., Praha 4 - Háje, CZ; Suchý Jaromír, Ing., Ústí nad Labem, CZ;

(73) SALTEK, s. r. o., Ústí nad Labem, CZ;

(74) Holoubková Mária, Ing., Bratislava, SK;

(54) Koaxiálna bleskoistka**7 (51) H01R 13/72****(11) 3498**

(21) 225-2002

(22) 02.08.2002

(24) 17.03.2003

(45) 02.05.2003

(47) 17.03.2003

(72) Dajča Dušan, Prešov, SK;

(73) Dajča Dušan, Prešov, SK;

(54) Lišta na pevné uloženie elektrických káblov bezprichytkovým spôsobom**7 (51) H02B 1/26, H02G 3/08, H05K 5/02****(11) 3482**

(21) 203-2002

(22) 15.07.2002

(24) 11.03.2003

(45) 02.05.2003

(47) 11.03.2003

(72) Hamrák Stanislav, Krompachy, SK; Mikula Andrej, Krompachy, SK; Šuba Róbert, Nitra, SK;

(73) Hamrák Stanislav, Krompachy, SK; Mikula Andrej, Krompachy, SK; Šuba Róbert, Nitra, SK;

(74) Beleščák Ladislav, Ing., Piešťany, SK;

(54) Skrinka na pripevnenie k stípu

(51)	(11)	(51)	(11)	(51)	(11)	(51)	(11)
A23L 1/08	3491	B62K 21/04	3492	F04C 3/08	3487	G09F 15/00	3500
A41B 17/00	3483	B65F 1/00	3501	F16B 21/00	3479	H01C 7/12	3484
A47B 13/00	3490	E01F 5/00	3485	F16T 1/10	3488	H01R 13/72	3498
B25B 25/00	3486	E04B 2/86	3481	F41H 11/12	3496	H02B 1/26	3482
B61L 5/18	3489	E04C 5/06	3480	F42B 33/06	3494		
B62D 1/00	3495	E04F 15/20	3478	G01S 1/18	3499		
B62D 1/06	3477	F02M 27/00	3493	G08G 9/00	3497		

ND1K

Predĺženie platnosti úžitkových vzorov

(11)	(51)	(11)	(51)	(11)	(51)	(11)	(51)
1195	E04F 11/038	1306	E01B 9/02	2305	A23C 19/02	2497	E01C 9/04
1247	E04B 2/00	1315	B27G 13/00	2306	C08L 97/02	2504	E06B 1/04
1248	E04F 15/16	1338	G09B 1/14	2334	F24F 11/02	2541	H01R 4/42
1250	B65D 41/18	1555	B65D 71/72	2351	C08K 3/22	2869	G09B 1/00
1273	E04D 13/16	1705	F16B 41/00	2424	F16K 3/10		
1283	B60G 1/00	2273	H01B 17/58	2464	B60K 17/00		

7 (51) A23C 9/02, 9/032**(11) 2305**

(21) 97-99

(22) 21.04.1999

(73) NIKA, spol. s r. o., Považská Bystrica, SK;

(54) Fortifikovaná bryndza**7 (51) C08L 97/02, 23/10, 31/04****(11) 2306**

(21) 63-99

(22) 11.03.1999

(73) VÚSAPL, a. s., Nitra, SK;

(54) Kompozity na báze korok - plast**7 (51) B27G 13/00****(11) 1315**

(21) 219-96

(22) 04.07.1996

(73) Dragančík Jindřich, Krnov, CZ;

(54) Mechanická orezávací stolica**7 (51) E01B 9/02, 9/68****(11) 1306**

(21) 125-96

(22) 15.04.1996

(73) ZŤK, s.r.o., Prečín, SK;

(54) Príchytky kol'ajnice**7 (51) B60G 1/00, 3/00****(11) 1283**

(21) 213-96

(22) 02.07.1996

(73) TATRA, a. s., Kopřivnice, CZ;

(54) Uloženie otočného čapu kolesa**7 (51) E01C 9/04****(11) 2497**

(21) 49-99

(22) 25.02.1999

(73) Eisenreich Jan, Plzeň, CZ;

(54) Kĺbový nosník železničných priecestných dielcov**7 (51) B60K 17/00****(11) 2464**

(21) 337-99

(22) 20.12.1999

(73) TATRA, a. s., Kopřivnice, CZ;

(54) Umiestnenie retardéra na vozidle**7 (51) E04B 2/00****(11) 1247**

(21) 60-96

(22) 26.02.1996

(73) DRUKOS, a. s., Banská Bystrica, SK;

(54) Stenová konštrukcia**7 (51) B65D 41/18, 41/10, 41/02****(11) 1250**

(21) 68-96

(22) 29.02.1996

(73) HP, spol. s r. o., Nové Mesto nad Váhom, SK;

(54) Plastická nádoba s vekom**7 (51) E04D 13/16, E04B 1/62, 7/00****(11) 1273**

(21) 61-96

(22) 26.02.1996

(73) DRUKOS, a. s., Banská Bystrica, SK;

(54) Tepelnoizolačná strešná zostava**7 (51) B65D 71/72****(11) 1555**

(21) 79-96

(22) 11.03.1996

(73) PERSTORP AB, Perstorp, SE;

(54) Podnos na prepravu fliaš**7 (51) E04F 11/038****(11) 1195**

(21) 48-96

(22) 06.02.1996

(73) Lešinský Martin, Košice, SK;

(54) Segmentové montované schody**7 (51) C08K 3/22, C08L 23/08, 31/04****(11) 2351**

(21) 64-99

(22) 11.03.1999

(73) VÚSAPL, a. s., Nitra, SK;

(54) Plastoferitové kompozity**7 (51) E04F 15/16, 15/22, 15/20****(11) 1248**

(21) 62-96

(22) 26.02.1996

(73) DRUKOS, a. s., Banská Bystrica, SK;

(54) Podlahová stavebná zostava

7 (51) E06B 1/04
(11) 2504
 (21) 59-99
 (22) 10.03.1999
 (73) Terno Scorrevoli di Terno Giovanni e Francesco S. n. c., Limbiate (Milan), IT;
(54) Kombinovateľné diely s komplementárnymi prvkami a príslušenstvom na vytvorenie pravouhlých obvodových okrajov posuvných alebo závesných krídel

7 (51) F16B 41/00, G09F 3/16
(11) 1705
 (21) 86-96
 (22) 13.03.1996
 (73) Ács Daniel, Ing., Nové Zámky, SK;
(54) Plombovací prostriedok

7 (51) F16K 3/10, 17/04
(11) 2424
 (21) 194-99
 (22) 30.06.1999
 (73) Vlček Petr, Plzeň, CZ;
(54) Ovládacia časť pneuvalcového uzatváracieho ventilu

7 (51) F24F 11/02
(11) 2334
 (21) 67-99
 (22) 15.03.1999
 (73) IMOS - ASEK, spol. s r. o., Hamuliakovo, SK;
(54) Požiarna klapka

7 (51) G09B 1/00
(11) 2869
 (21) 293-99
 (22) 10.11.1999
 (73) DELEX, s. r. o., Plzeň, CZ;
(54) Transformačná pomôcka

7 (51) G09B 1/14
(11) 1338
 (21) 218-96
 (22) 04.07.1996
 (73) Čanádyová Jarmila, Ing., Turany, SK;
(54) Vyučovacia pomôcka v tvare počítadla s vymeniteľnými prvkami

7 (51) H01B 17/58, H01R 4/70
(11) 2273
 (21) 15-99
 (22) 22.01.1999
 (73) Kupilík Pavel, Holýšov, CZ;
(54) Izolácia vodivých jadier káblových súborov

7 (51) H01R 4/42, 4/36, 4/58
(11) 2541
 (21) 342-99
 (22) 06.03.1996
 (73) Hamrák Stanislav, Krompachy, SK; Hamráková Anna, Krompachy, SK; Hamrák Stanislav ml., Krompachy, SK; Hamrák Branislav, Krompachy, SK; Mikula Andrej, Krompachy, SK; Mikulová Amália, Krompachy, SK;
(54) Nemagnetická strmeňová pripájacia svorka

(51)	(11)	(51)	(11)	(51)	(11)	(51)	(11)
A23C 19/02	2305	C08K 3/22	2351	E04F 11/038	1195	G09B 1/00	2869
B27G 13/00	1315	C08L 97/02	2306	E04F 15/16	1248	G09B 1/14	1338
B60G 1/00	1283	E01B 9/02	1306	E06B 1/04	2504	H01B 17/58	2273
B60K 17/00	2464	E01C 9/04	2497	F16B 41/00	1705	H01R 4/42	2541
B65D 41/18	1250	E04B 2/00	1247	F16K 3/10	2424		
B65D 71/72	1555	E04D 13/16	1273	F24F 11/02	2334		

PC1K

(11) 1195
 (21) 48-96
 (73) Lešínský Martin, Košice, SK;
 Názov / meno a adresa predchádzajúceho majiteľa(-ov): Lešínský Peter, Ing. - GRADUM, Košice, SK;
 Dátum uzavretia zmluvy: 27.06.2000
 Dátum účinnosti voči tretím osobám: 20.02.2003

Prevody a prechody práva

(11) 2174
 (21) 341-98
 (73) STACHEMA Bratislava, s. r. o., Bratislava, SK;
 Názov / meno a adresa predchádzajúceho majiteľa(-ov): Bruthans Zdeněk Ing. - STACHEMA Bratislava, Bratislava, SK;
 Dátum uzavretia zmluvy: 01.10.2002
 Dátum účinnosti voči tretím osobám: 20.02.2003

(11) **2620**
 (21) 98-2000
 (73) Lešinský Martin, Košice, SK;
 Názov / meno a adresa predchádzajúceho majiteľa(-ov): Lešinský Peter, Ing., Košice, SK;
 Dátum uzavretia zmluvy: 27.06.2000
 Dátum účinnosti voči tretím osobám: 20.02.2003

(11) **2769**
 (21) 288-2000
 (73) HYDROSYSTEM project, a. s., Olomouc, CZ;
 Názov / meno a adresa predchádzajúceho majiteľa(-ov): Hydrosystem group, a. s., Olomouc, CZ;
 Dátum účinnosti voči tretím osobám: 25.02.2003

(11) **2982**
 (21) 8-2001
 (73) Pipa Ladislav - SOTO B, Košice, SK;
 Názov / meno a adresa predchádzajúceho majiteľa(-ov): KPPS, s. r. o., Košice, SK;
 Dátum uzavretia zmluvy: 28.03.2002
 Dátum účinnosti voči tretím osobám: 20.02.2003

(11) **3171**
 (21) 15-2001
 (73) VATTENFALL EUROPE GENERATION AG & Co. KG, Berlin, DE;
 Názov / meno a adresa predchádzajúceho majiteľa(-ov): VEAG Vereinigte Energiewerke AG, Berlin, DE;
 Dátum uzavretia zmluvy: 02.12.2002
 Dátum účinnosti voči tretím osobám: 26.02.2003

(11) **3430**
 (21) 249-2002
 (73) Mrenica Jaroslav, Ing., Púchov, SK;
 Názov / meno a adresa predchádzajúceho majiteľa(-ov): Karšay Jozef, Mgr., Dubnica nad Váhom, SK;
 Dátum uzavretia zmluvy: 18.02.2003
 Dátum účinnosti voči tretím osobám: 21.02.2003

QB1K**Licenčné zmluvy registrované**

(11) **2464**
 (21) 337-99
 (73) TATRA, a. s., Kopřivnice, CZ;
 Názov / meno a adresa nadobúdateľa licencie: Porgest Consult, s. r. o., Praha, CZ;
 Druh licencie: zmluvná nevýlučná
 Dátum uzavretia licenčnej zmluvy: 28.09.2000
 Dátum účinnosti voči tretím osobám: 14.03.2003

MK1K**Zaniknuté úžitkové vzory uplynutím doby platnosti**

(11)	Dátum zániku	(11)	Dátum zániku	(11)	Dátum zániku	(11)	Dátum zániku
420	25.08.2002	1102	04.08.2002	2064	05.08.2002	2119	06.08.2002
916	31.08.2002	1158	07.08.2002	2065	31.08.2002	2155	17.08.2002
1024	10.08.2002	1349	18.08.2002	2079	20.08.2002	2157	25.08.2002
1033	11.08.2002	1504	31.08.2002	2080	31.08.2002	2191	04.08.2002
1073	02.08.2002	1566	15.08.2002	2096	27.08.2002	2237	14.08.2002
1074	23.08.2002	1588	22.08.2002	2109	12.08.2002	2258	25.08.2002

ČASŤ

DIZAJNY

Číselné INID - kódy na označovanie bibliografických údajov (Štandard WIPO ST. 80)

(11)	Číslo zapísaného dizajnu	(51)	Medzinárodné triedenie dizajnov
(15)	Dátum zápisu/predĺženia platnosti	(54)	Názov dizajnu
(18)	Predpokladaný dátum uplynutia platnosti zápisu/predĺženia platnosti	(55)	Vyobrazenie dizajnu/vyobrazenie dizajnu po čiastočnom výmaze
(21)	Číslo prihlášky	(58)	Dátum záznamu v registri, napr. zmeny mena, zániku, výmazu a pod.
(22)	Dátum podania prihlášky	(62)	Číslo pôvodnej prihlášky v prípade vylúčenej prihlášky
(24)	Dátum nadobudnutia účinkov zapísaného dizajnu	(71)	Meno (názov) a adresa prihlasovateľa (-ov)
(28)	Počet dizajnov	(72)	Meno pôvodcu (-ov)
(31)	Číslo prioritnej prihlášky	(73)	Meno (názov) a adresa majiteľa (-ov)
(32)	Dátum podania prioritnej prihlášky	(74)	Meno (názov) a adresa zástupcu (-ov)
(33)	Krajina alebo regionálna organizácia priority	(78)	Meno (názov) a adresa nového majiteľa (-ov) po prevode alebo prechode
(45)	Dátum sprístupnenia zapísaného dizajnu		
(46)	Dátum uplynutia odkladu zverejnenia		

Poznámka:

Číslo uvádzané pred kódom (51) znamená verziu Medzinárodného triedenia dizajnov

Kódy na označovanie záhlaví oznámení publikovaných vo Vestníku ÚPV SR (Štandard WIPO ST. 17)

FG4Q	Zapísané dizajny
MA4Q	Zaniknuté zapísané dizajny vzdaním sa
MC4Q	Vymazané zapísané dizajny
MG4Q	Čiastočne vymazané zapísané dizajny
MK4Q	Zaniknuté zapísané dizajny uplynutím doby platnosti
MM4Q	Zaniknuté zapísané dizajny pre nezaplatenie poplatkov za predĺženie platnosti
ND4Q	Predĺženie platnosti zapísaných dizajnov
PC4Q	Prevody a prechody práv
PD4Q	Zmeny dispozičných práv na zapísané dizajny (zálohy)
PD4Q	Zmeny dispozičných práv na zapísané dizajny (ukončenie záloh)
QB4Q	Registrované licenčné zmluvy
QC4Q	Ukončenie platnosti licenčných zmlúv
TA4Q	Doplnenie mena pôvodcu (-ov)
TB4Q	Opravy mien
TC4Q	Zmeny mien
TD4Q	Opravy adries
TE4Q	Zmeny adries
TF4Q	Opravy dátumov
TG4Q	Opravy medzinárodného triedenia
TH4Q	Opravy chýb alebo zmeny všeobecne
TK4Q	Opravy tlačových chýb vo Vestníku ÚPV SR

FG4Q

Zapísané dizajny

(11)	(51)	(11)	(51)	(11)	(51)	(11)	(51)
26606	09/01.01	26612	07/01.03	26617	20/03.03	26622	06/01.05
26607	23/02.05	26613	07/01.03	26618	20/03.03	26623	09/01.01
26608	06/01.05	26614	20/03.03	26619	20/03.03	26624	09/07.00
26609	08/07.01	26615	20/03.03	26620	20/03.03	26625	01/01.02
26610	01/01.02	26616	20/03.03	26621	20/03.03	26626	23/03.02
26611	19/08.03						

7 (51) 01/01.02

(11) 26625

(15) 19.03.2003

(18) 01.02.2007

(21) 24-2002

(22) 01.02.2002

(24) 19.03.2003

(45) 02.05.2003

(72) Staško Jozef, Prešov, SK;

(73) FROST, s. r. o. Prešov, Prešov, SK;

(54) Nanuk s vlnovkami

Určenie výrobku: Nanuk s vlnovkami je určený pre spotrebiteľa ako potravina - mrazená cukrovinka pozostávajúca zo smotany, vody alebo kombinácie s príchutami alebo stabilizátormi.

(28) 3

(55)

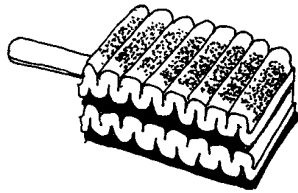

1.1

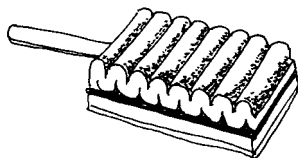

2.1

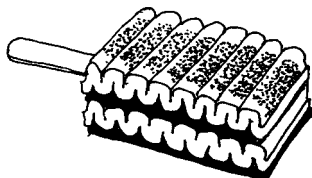

3.1

(31) DM/059431

(32) 28.03.2002

(33) WO

(45) 02.05.2003

(72) Trocme Anne-Laure, Rawcliffe, York YO305FD, GB;

(73) Sociéte des Produits Nestlé S.A., Vevey, CH;

(74) Mešková Viera, Ing., Bratislava, SK;

(54) Kúsok čokolády

Určenie výrobku: Výrobok, v ktorom je dizajn stelesnený, je určený na potravinárske účely.

(28) 1

(55)

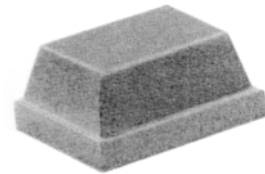

1.1

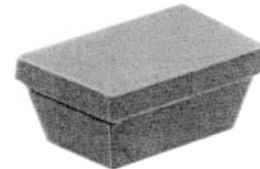

1.2

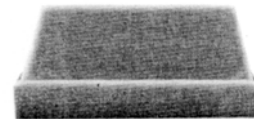

1.3

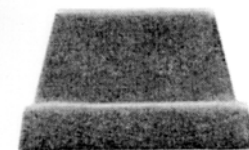

1.4

7 (51) 01/01.02

(11) 26610

(15) 06.03.2003

(18) 26.06.2007

(21) 135-2002

(22) 26.06.2002

(24) 06.03.2003

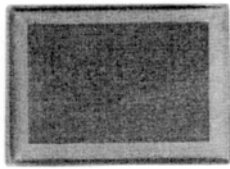

1.5

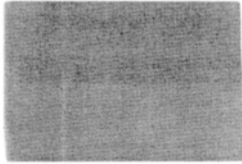

1.6



1.3



1.4



1.5



1.6



1.7

7 (51) 06/01.05

(11) 26608

(15) 06.03.2003

(18) 14.05.2007

(21) 103-2002

(22) 14.05.2002

(24) 06.03.2003

(31) 2001-33580

(32) 20.11.2001

(33) CZ

(45) 02.05.2003

(72) Ryska Jaromír, Ivančice, CZ;

(73) MEDIROL, s. r. o., Ivančice, CZ;

(74) Kováčik Štefan, Ing., Bratislava, SK;

(54) Pojazdná stolička

Určenie výrobku: Výrobky podľa dizajnov sú určené ako skladacie pojazdné stoličky na prepravu osôb starých, nemocných a invalidných, ako po rovine, tak aj po schodoch a cez menšie prekážky.

(28) 2

(55)



1.1



1.2



1.8



2.4



1.9



2.1



2.2



2.3

7 (51) 06/01.05**(11) 26622**

(15) 19.03.2003

(18) 15.07.2007

(21) 145-2002

(22) 15.07.2002

(24) 19.03.2003

(31) 402 00 467.1

(32) 17.01.2002

(33) DE

(45) 02.05.2003

(72) Tinius Michael, Elchingen, DE; Busse Rido, prof., Elchingen, DE;

(73) Hauck GmbH & Co. KG, Sonnefeld, DE;

(74) Mešková Viera, Ing., Bratislava, SK;

(54) Vysoká detská stolička

Určenie výrobku: Výrobok, v ktorom je dizajn stelesnený, je ako vysoká detská stolička určený na usadenie dieťaťa.

(28) 1

(55)



1.1



1.2

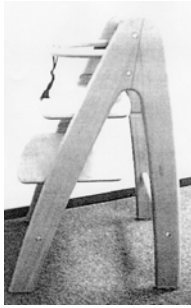

1.3



1.4



1.5



1.6

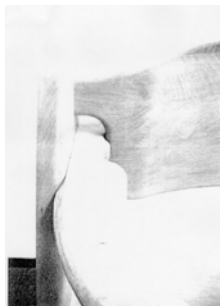

1.7

7 (51) 07/01.03

(11) 26613

(15) 06.03.2003

(18) 21.08.2007

(21) 169-2002

(22) 21.08.2002

(24) 06.03.2003

(45) 02.05.2003

(72) Illo Patrik, Mgr. Art., Považské Podhradie, SK;

(73) Illo Patrik, Mgr. Art., Považské Podhradie, SK;

(74) Šujanová Mária, Ing., Bratislava, SK;

(54) **Súprava nápojového skla**

Určenie výrobku: Dizajn výrobku je určený na predmety na uskladnenie a/alebo servírovanie nápojov v gastronómii aj v domácnostiach alebo môžu výrobky podľa dizajnu obsiahnuté v príloške slúžiť ako dekoračné predmety.

(28) 6

(55)

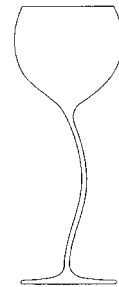

1.1



2.1

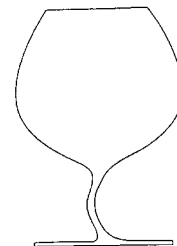

3.1

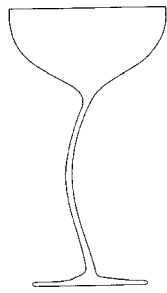

4.1



5.1



6.1

(55)



1.1

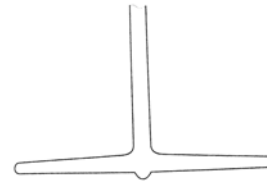

1.2



2.1

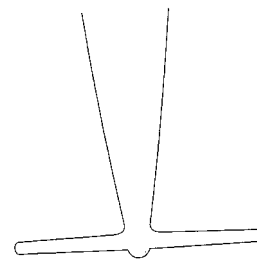

2.2



3.1

7 (51) 07/01.03**(11) 26612**

(15) 06.03.2003

(18) 21.08.2007

(21) 168-2002

(22) 21.08.2002

(24) 06.03.2003

(45) 02.05.2003

(72) Illo Patrik, Mgr. Art., Považské Podhradie, SK;

(73) Illo Patrik, Mgr. Art., Považské Podhradie, SK;

(74) Šujanová Mária, Ing., Bratislava, SK;

(54) Poháre s dňekom umožňujúcim rotáciu

Určenie výrobku: Dizajn výrobku je určený na predmety na uskladnenie a/alebo servírovanie nápojov v gastronómii aj v domácnostiach alebo môžu výrobky podľa dizajnu obsiahnuté v príhláške slúžiť ako dekoratívne predmety.

(28) 3

7 (51) 08/07.01

(11) 26609

(15) 06.03.2003

(18) 13.06.2007

(21) 130-2002

(22) 13.06.2002

(24) 06.03.2003

(31) 6147

(32) 29.12.2001

(33) BG

(45) 02.05.2003

(72) Kolev Kolio, Varna, BG; Van Erp Clemens Maria, Amersfoort 3824, NL; Mauer Guenter, Neustadt, DE;

(73) DEKABA Ltd., Varna, BG;

(74) Čechvalová Dagmar, Bratislava, SK;

(54) Profil kľúča

Určenie výrobku: Výrobkom v ktorom bude dizajn stelesnený alebo na ktorom bude aplikovaný, je kľúč.

(28) 1

(55)



1.1

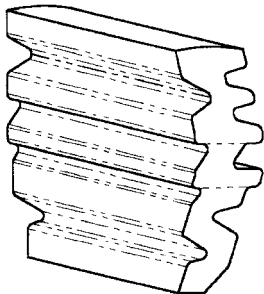

1.2

7 (51) 09/01.01

(11) 26606

(15) 06.03.2003

(18) 29.11.2006

(21) 231-2001

(22) 29.11.2001

(24) 06.03.2003

(31) 2001-33526

(32) 10.10.2001

(33) CZ

(45) 02.05.2003

(72) Walach Valdemar, RNDr., Bystřice nad Olší, CZ; Walach Adam, Mgr., Bystřice nad Olší, CZ; Walach Mariusz, Ing., Bystřice nad Olší, CZ;

(73) WALMARK, a. s., Třinec, CZ;

(74) Mešková Viera, Ing., Bratislava, SK;

(54) Fľaša

Určenie výrobku: Fľaša určená na plnenie alkoholickými aj nealkoholickými nápojmi.

(28) 1

(55)

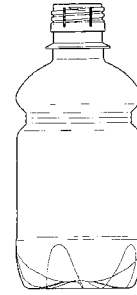

1.1

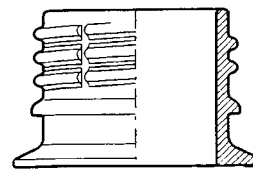

1.2

7 (51) 09/01.01

(11) 26623

(15) 19.03.2003

(18) 03.09.2007

(21) 188-2002

(22) 03.09.2002

(24) 19.03.2003

(31) 402 01 954.7

(32) 05.03.2002

(33) DE

(45) 02.05.2003

(72) Manner Jasmin, Düsseldorf, DE;

(73) Henkel Kommanditgesellschaft auf Aktien, Düsseldorf, DE;

(74) Majlingová Marta, Ing., Bratislava, SK;

(54) Nádobka

Určenie výrobku: Výrobok, v ktorom je dizajn stelesnený alebo na ktorom bude aplikovaný, je určený ako nádobka na kozmetické prípravky.

(28) 2

(55)



1.1



1.2



1.3



1.4

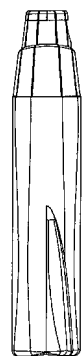

1.5

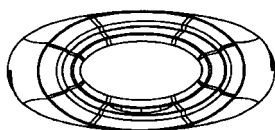

1.6

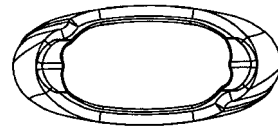

1.7



2.1

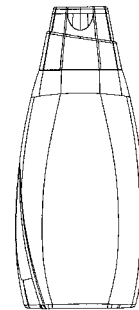

2.2

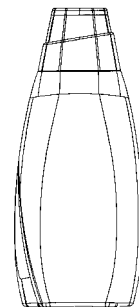

2.3

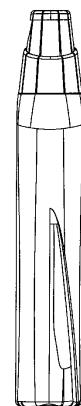

2.4



2.5

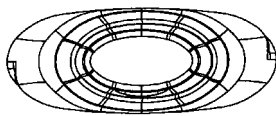

2.6

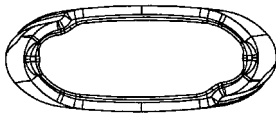

2.7

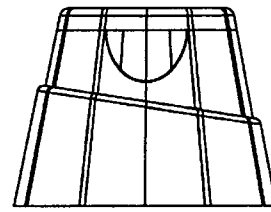

1.2

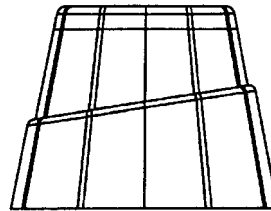

1.3

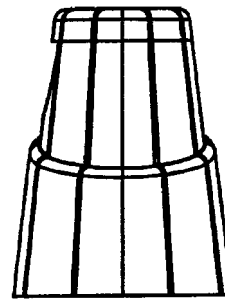

1.4

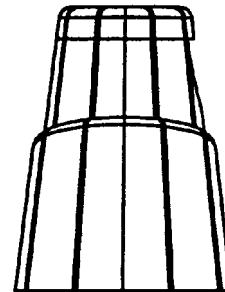

1.5

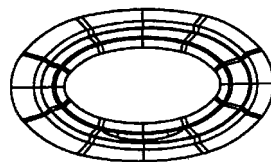

1.6

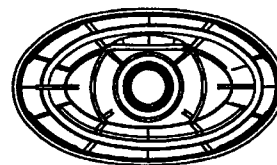

1.7

7 (51) 09/07.00

(11) 26624

(15) 19.03.2003

(18) 03.09.2007

(21) 189-2002

(22) 03.09.2002

(24) 19.03.2003

(31) 402 01 955.5

(32) 05.03.2002

(33) DE

(45) 02.05.2003

(72) Manner Jasmin, Düsseldorf, DE;

(73) Henkel Kommanditgesellschaft auf Aktien, Düsseldorf, DE;

(74) Majlingová Marta, Ing., Bratislava, SK;

(54) **Uzáver**

Určenie výrobku: Výrobok, v ktorom je dizajn stelesnený alebo na ktorom bude aplikovaný, je určený ako uzáver nádoby na kozmetické prípravky.

(28) 1

(55)

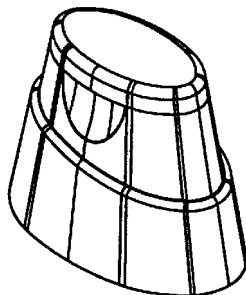

1.1

7 (51) 19/08.03

- (11) 26611
 (15) 06.03.2003
 (18) 11.07.2007
 (21) 144-2002
 (22) 11.07.2002
 (24) 06.03.2003
 (31) PVZ 2002-33695
 (32) 23.01.2002
 (33) CZ
 (45) 02.05.2003
 (72) Kučera Marek, Praha 9, CZ;
 (73) VETRO-PLUS, a. s., Hradec Králové, CZ;
 (74) Kubíny Peter, Bc., Trenčín, SK;
 (54) **Etiketa**
 Určenie výrobku: Výrobkom, v ktorom je dizajn stelesnený, je etiketa určená na označovanie výrobkov s bylinnými čajmi.
 (28) 8
 (55)

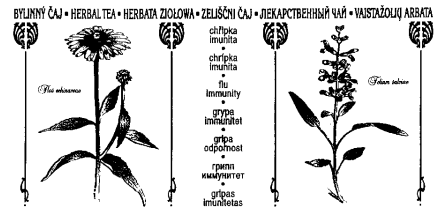

5.1



6.1



1.1



7.1



2.1

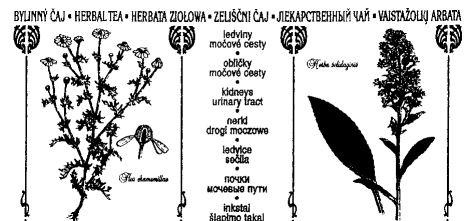

8.1



3.1



4.1

7 (51) 20/03.03

- (11) 26619
 (15) 06.03.2003
 (18) 23.08.2007
 (21) 176-2002
 (22) 23.08.2002
 (24) 06.03.2003
 (45) 02.05.2003
 (72) Hronský Vladimír, PhDr., Komárno, SK;
 (73) Hronský Vladimír, PhDr., Komárno, SK;
 (54) **Súbor piktogramov 5**

Určenie výrobku: Výrobok, v ktorom bude dizajn stelesnený, alebo na ktorom bude aplikovaný, je piktogram určený na publikáciu HOTEL GUIDE SK a internetovú stránku www.travelguide.sk.

- (28) 20

(55)

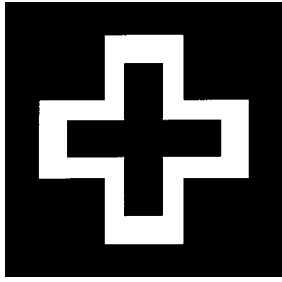

1.1

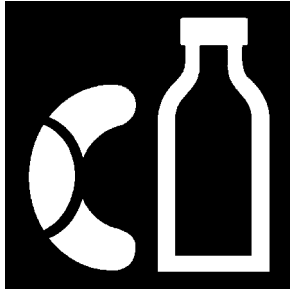

2.1

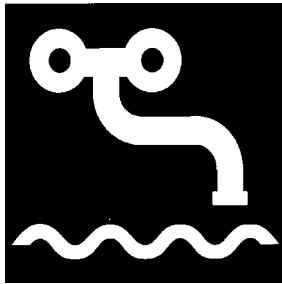

3.1

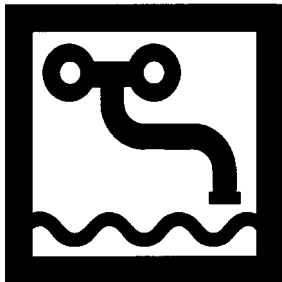

4.1



5.1

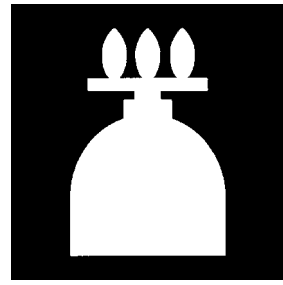

6.1

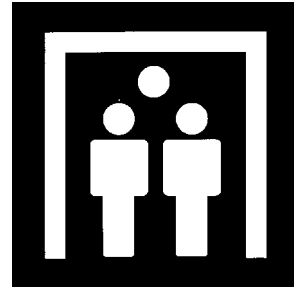

7.1

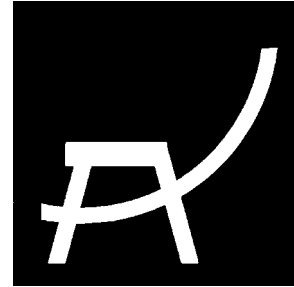

8.1

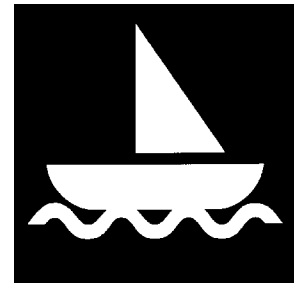

9.1

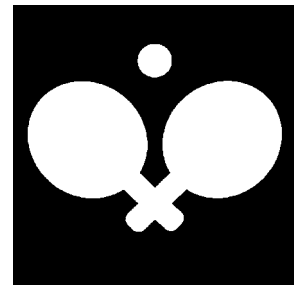

10.1

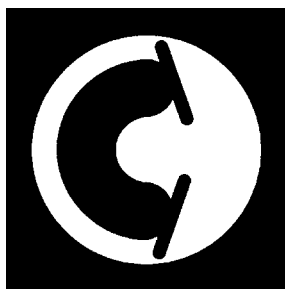

11.1

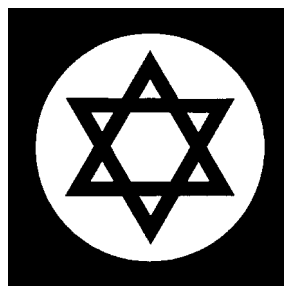

16.1



12.1



17.1

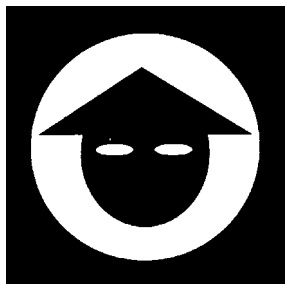

13.1

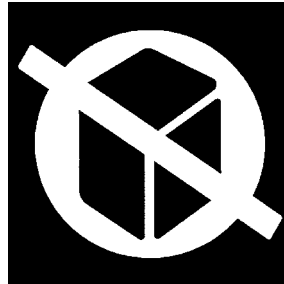

18.1



14.1

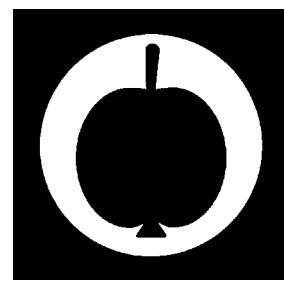

19.1



15.1

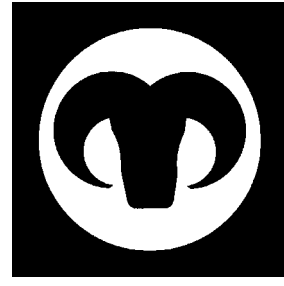

20.1

7 (51) 20/03.03

(11) 26618

(15) 06.03.2003

(18) 23.08.2007

(21) 175-2002

(22) 23.08.2002

(24) 06.03.2003

(45) 02.05.2003

(72) Hronský Vladimír, PhDr., Komárno, SK;

(73) Hronský Vladimír, PhDr., Komárno, SK;

(54) **Súbor piktogramov 6**

Určenie výrobku: Výrobok, v ktorom bude dizajn stelesnený, alebo na ktorom bude aplikovaný, je piktogram určený na publikáciu HOTEL GUIDE SK a internetovú stránku www.travelguide.sk.

(28) 20

(55)

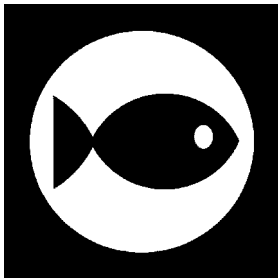

1.1



2.1

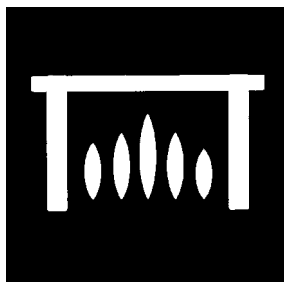

3.1

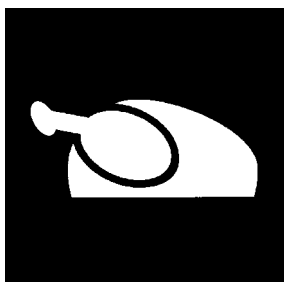

4.1



5.1

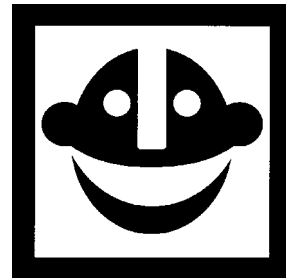

6.1



7.1



8.1

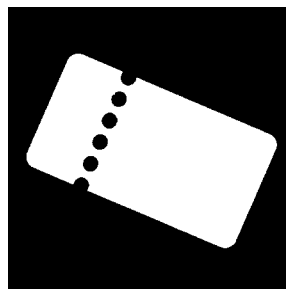

9.1



10.1



15.1

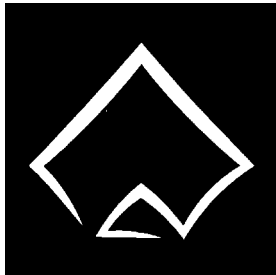

11.1

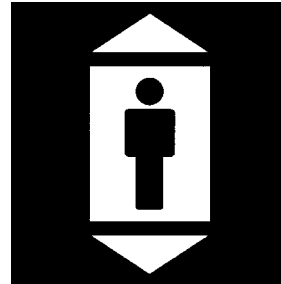

16.1



12.1

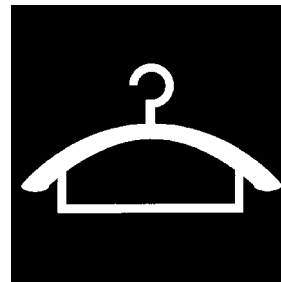

17.1

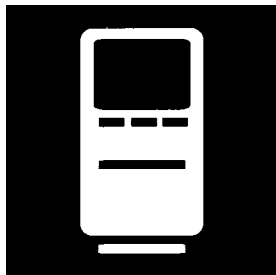

13.1



18.1

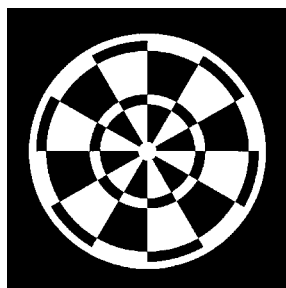

14.1



19.1

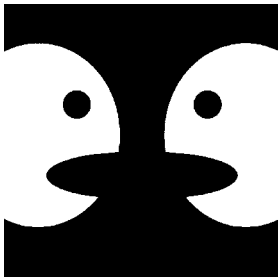

20.1

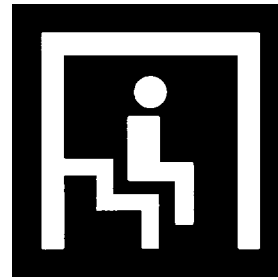

4.1

7 (51) 20/03.03

(11) 26620

(15) 06.03.2003

(18) 23.08.2007

(21) 178-2002

(22) 23.08.2002

(24) 06.03.2003

(45) 02.05.2003

(72) Hronský Vladimír, PhDr., Komárno, SK;

(73) Hronský Vladimír, PhDr., Komárno, SK;

(54) **Súbor piktogramov 3**

Určenie výrobku: Výrobok, v ktorom bude dizajn stelesnený, alebo na ktorom bude aplikovaný, je piktogram určený na publikáciu HOTEL GUIDE SK a internetovú stránku www.travelguide.sk.

(28) 20

(55)

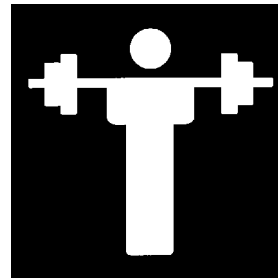

5.1

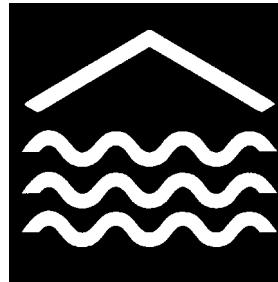

6.1

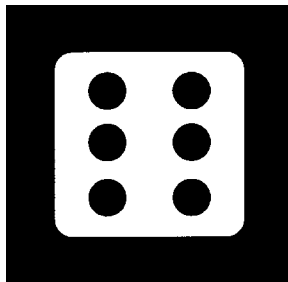

1.1

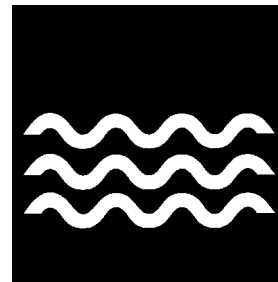

7.1



2.1

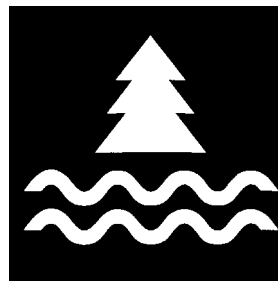

8.1

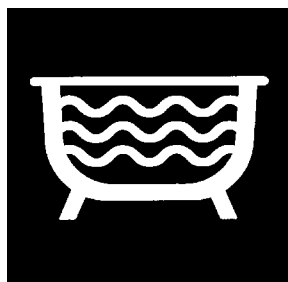

3.1

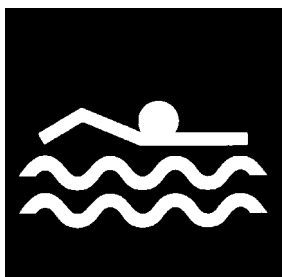

9.1



14.1

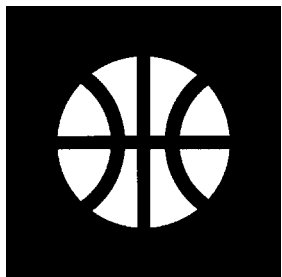

10.1



15.1



11.1

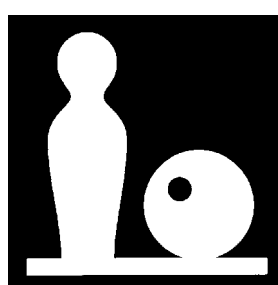

16.1



12.1

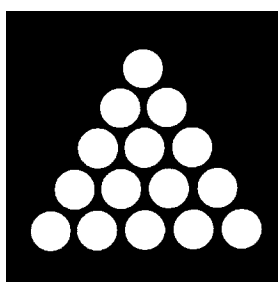

17.1



13.1

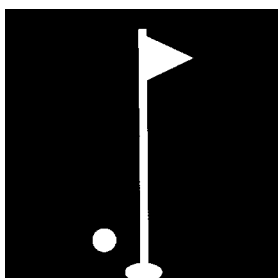

18.1

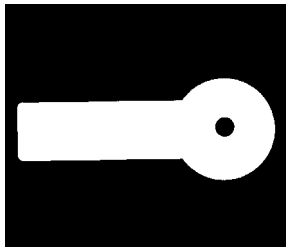

19.1

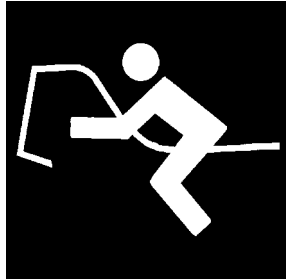

20.1

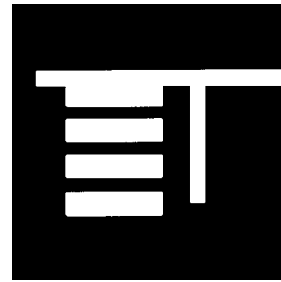

3.1

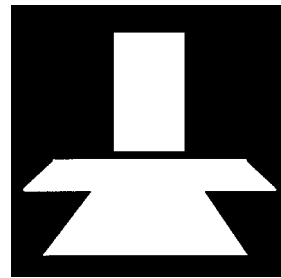

4.1

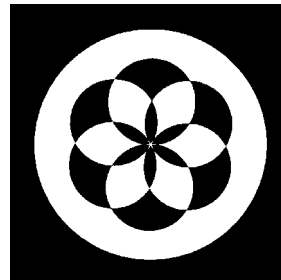

5.1

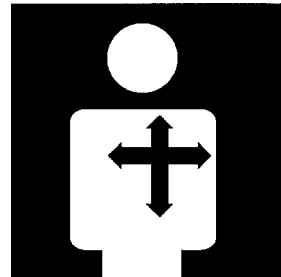

6.1

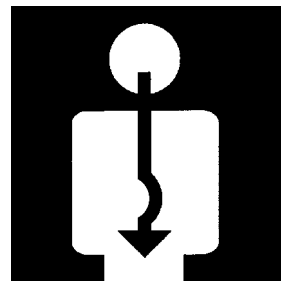

7.1

7 (51) 20/03.03

(11) 26617

(15) 06.03.2003

(18) 23.08.2007

(21) 174-2002

(22) 23.08.2002

(24) 06.03.2003

(45) 02.05.2003

(72) Hronský Vladimír, PhDr., Komárno, SK;

(73) Hronský Vladimír, PhDr., Komárno, SK;

(54) **Súbor piktogramov 8**

Určenie výrobku: Výrobok, v ktorom bude dizajn stelesnený, alebo na ktorom bude aplikovaný, je piktogram určený na publikáciu HOTEL GUIDE SK a internetovú stránku www.travelguide.sk.

(28) 20

(55)

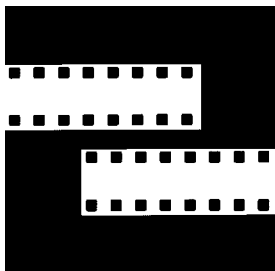

1.1

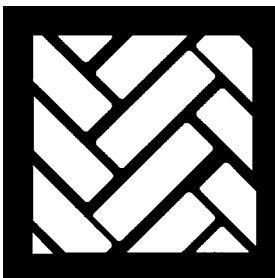

2.1



8.1



13.1

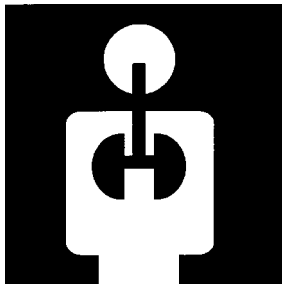

9.1

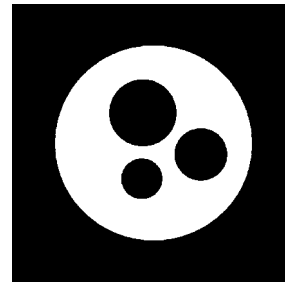

14.1



10.1

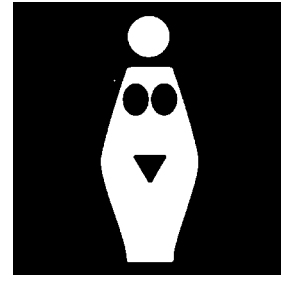

15.1

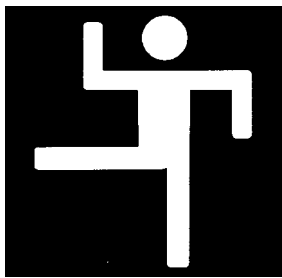

11.1

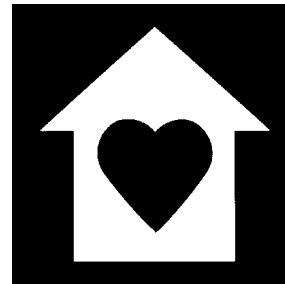

16.1

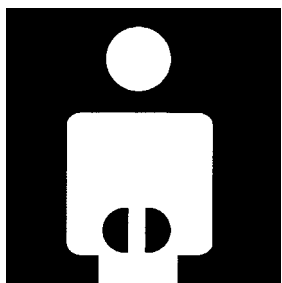

12.1



17.1

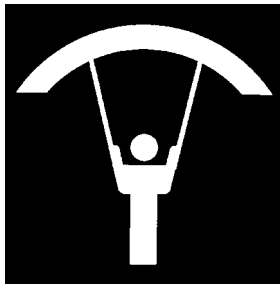

18.1

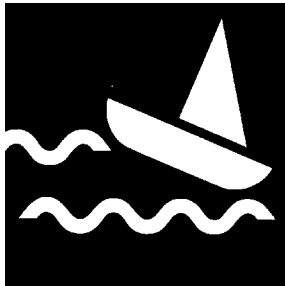

19.1

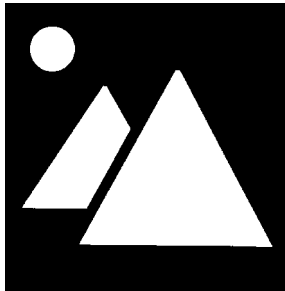

20.1



2.1



3.1

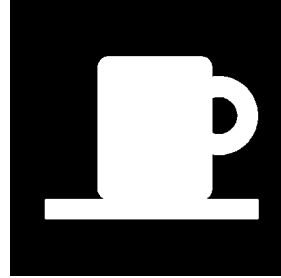

4.1



5.1



6.1

7 (51) 20/03.03

(11) 26616

(15) 06.03.2003

(18) 23.08.2007

(21) 173-2002

(22) 23.08.2002

(24) 06.03.2003

(45) 02.05.2003

(72) Hronský Vladimír, PhDr., Komárno, SK;

(73) Hronský Vladimír, PhDr., Komárno, SK;

(54) Súbor piktogramov 9

Určenie výrobku: Výrobok, v ktorom bude dizajn stelesnený, alebo na ktorom bude aplikovaný, je piktogram určený na publikáciu HOTEL GUIDE SK a internetovú stránku www.travelguide.sk.

(28) 8

(55) 8



1.1



7.1

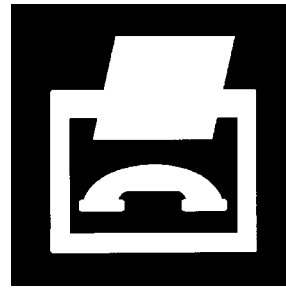

3.1

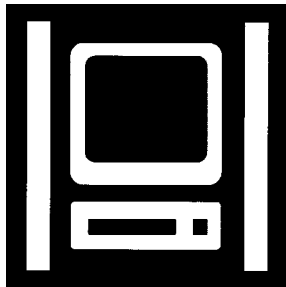

8.1



4.1

7 (51) 20/03.03**(11) 26615**

(15) 06.03.2003

(18) 23.08.2007

(21) 172-2002

(22) 23.08.2002

(24) 06.03.2003

(45) 02.05.2003

(72) Hronský Vladimír, PhDr., Komárno, SK;

(73) Hronský Vladimír, PhDr., Komárno, SK;

(54) Súbor piktogramov 7

Určenie výrobku: Výrobok, v ktorom bude dizajn stelesnený, alebo na ktorom bude aplikovaný, je piktogram určený na publikáciu HOTEL GUIDE SK a internetovú stránku www.travelguide.sk.

(28) 20

(55)



5.1

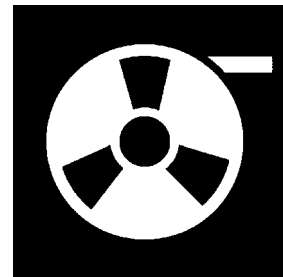

6.1

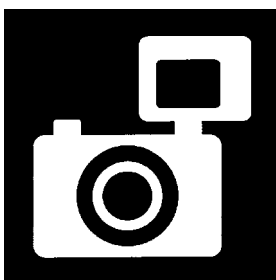

1.1



2.1

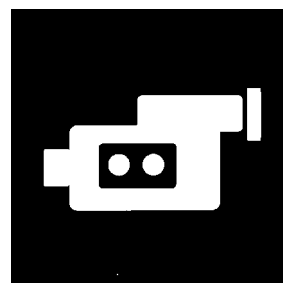

7.1

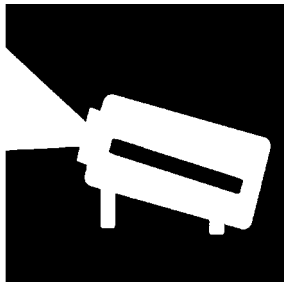

8.1

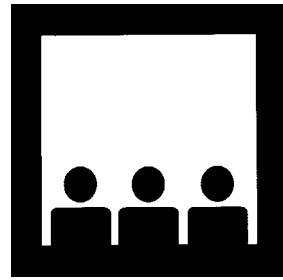

13.1

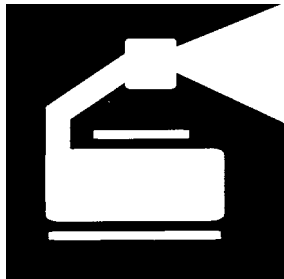

9.1



14.1



10.1

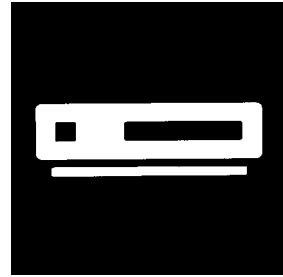

15.1

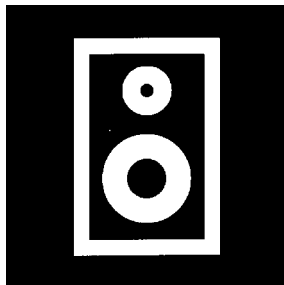

11.1

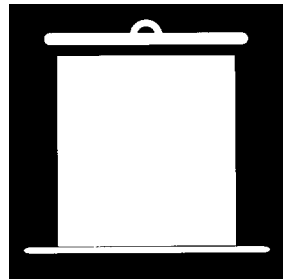

16.1

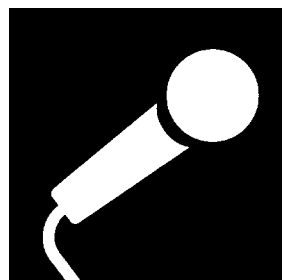

12.1

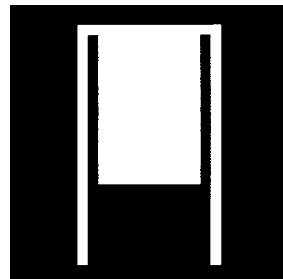

17.1

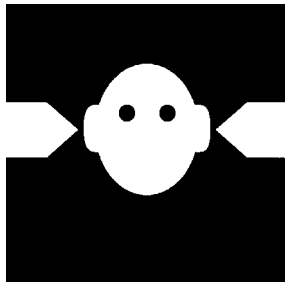

18.1

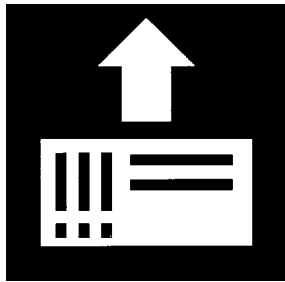

19.1

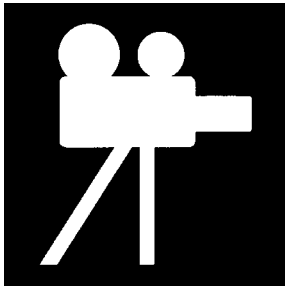

20.1



2.1



3.1

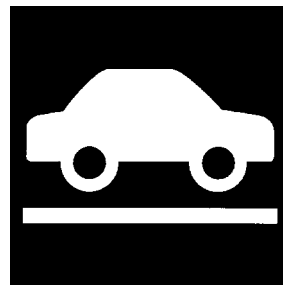

4.1



5.1



6.1

7 (51) 20/03.03

(11) 26614

(15) 06.03.2003

(18) 23.08.2007

(21) 171-2002

(22) 23.08.2002

(24) 06.03.2003

(45) 02.05.2003

(72) Hronský Vladimír, PhDr., Komárno, SK;

(73) Hronský Vladimír, PhDr., Komárno, SK;

(54) **Súbor piktogramov 1.**

Určenie výrobku: Výrobok, v ktorom bude dizajn stelesnený, alebo na ktorom bude aplikovaný, je piktogram určený na publikáciu HOTEL GUIDE SK a internetovú stránku www.travelguide.sk.

(28) 20

(55)

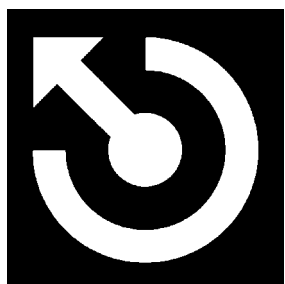

1.1

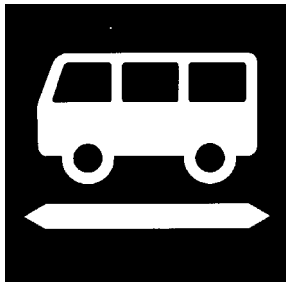

7.1

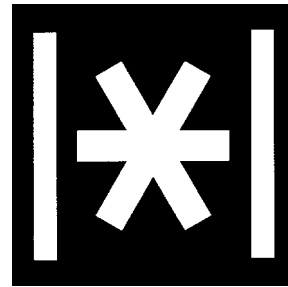

12.1

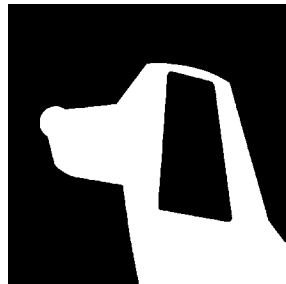

8.1

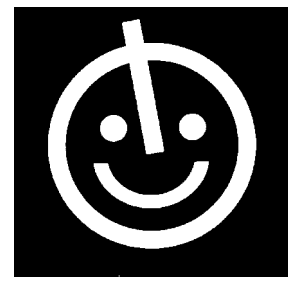

13.1



9.1

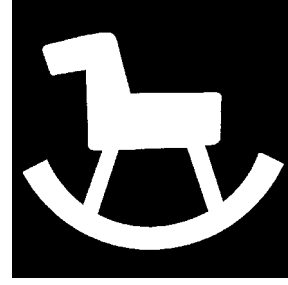

14.1

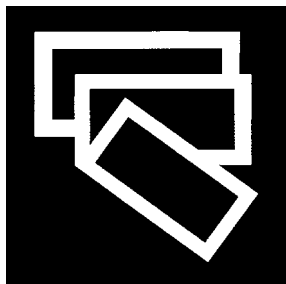

10.1



15.1

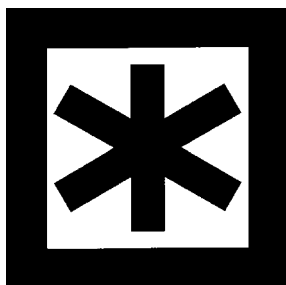

11.1



16.1

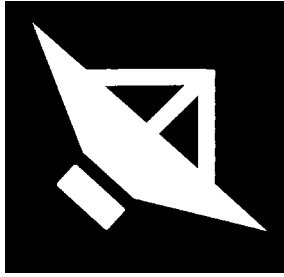

17.1



18.1

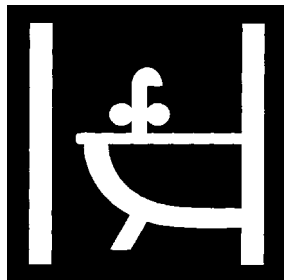

19.1

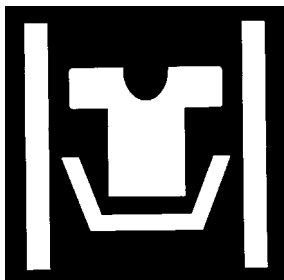

20.1

(55)



1.1

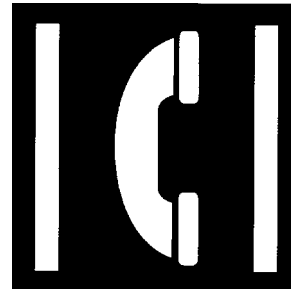

2.1

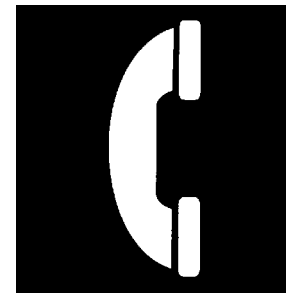

3.1

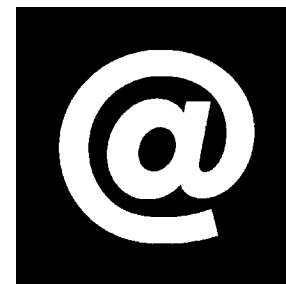

4.1



5.1

7 (51) 20/03.03**(11) 26621**

(15) 06.03.2003

(18) 23.08.2007

(21) 179-2002

(22) 23.08.2002

(24) 06.03.2003

(45) 02.05.2003

(72) Hronský Vladimír, PhDr., Komárno, SK;

(73) Hronský Vladimír, PhDr., Komárno, SK;

(54) Súbor piktogramov 2

Určenie výrobku: Výrobok, v ktorom bude dizajn stelesnený, alebo na ktorom bude aplikovaný, je piktogram určený na publikáciu HOTEL GUIDE SK a internetovú stránku www.travelguide.sk.

(28) 20

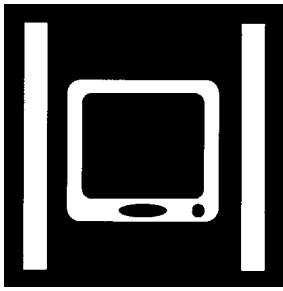

6.1

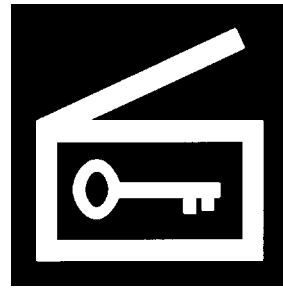

11.1

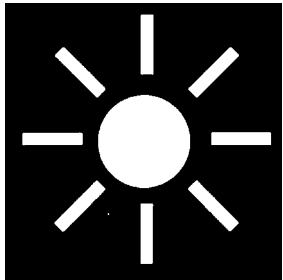

7.1

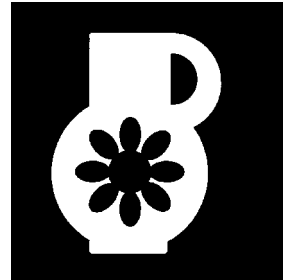

12.1



8.1

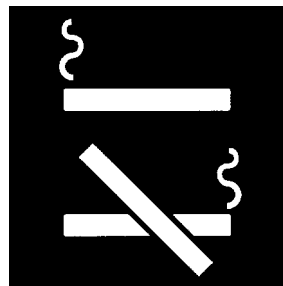

13.1

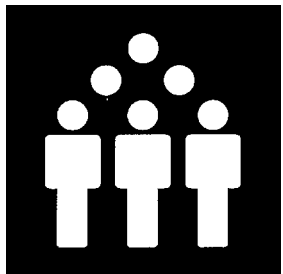

9.1

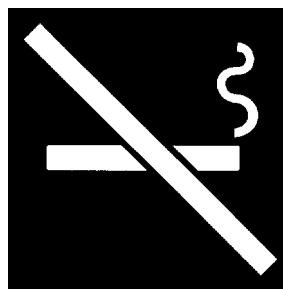

14.1

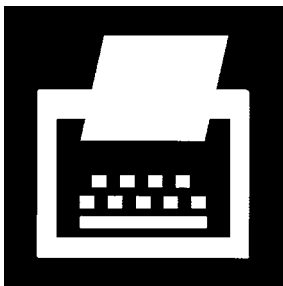

10.1

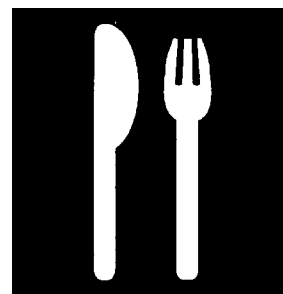

15.1



16.1



17.1



18.1

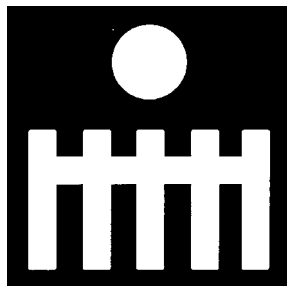

19.1

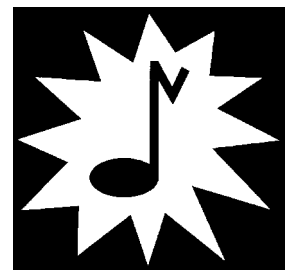

20.1

7 (51) 23/02.05

(11) 26607

(15) 06.03.2003

(18) 15.03.2007

(21) 68-2002

(22) 15.03.2002

(24) 06.03.2003

(45) 02.05.2003

(72) Švec František, Nitra, SK;

(73) Švec František, Nitra, SK;

(54) **Hygienická WC podložka**

Určenie výrobku: Výrobkom, v ktorom je dizajn stelesnený alebo na ktorom je dizajn použitý, je jednorázová hygienická WC podložka určená na ochranu pred prenosnými pohlavnými chorobami alebo AIDS priamym dotykom tela so sedadlom WC a u mužov dotykom pohlavného orgánu o misu WC vo verejných a spoločenských hygienických zariadeniach.

(28) 1

(55)

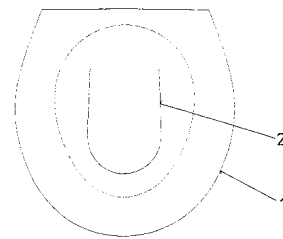

1.1

7 (51) 23/03.02

(11) 26626

(15) 19.03.2003

(18) 09.09.2007

(21) 192-2002

(22) 09.09.2002

(24) 19.03.2003

(31) 402 02 302.1

(32) 09.03.2002

(33) DE

(45) 02.05.2003

(72) Kiehlneker Florian, Ulm, DE;

(73) ORION AL - KO AG, Spreitenbach, CH;

(74) Mešková Viera, Ing., Bratislava, SK;

(54) **Vykurovacie zariadenie**

Určenie výrobku: Výrobok, v ktorom je dizajn stelesnený, je ako vykurovacie teleso určený na zavádzanie teplého alebo studeného vzduchu do priestoru, napr. miestnosti, a teda všeobecne na klimatizáciu priestoru, napr. miestnosti.

(28) 1

(55)

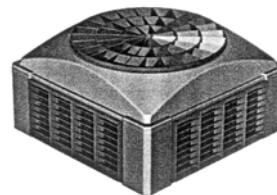

1.1

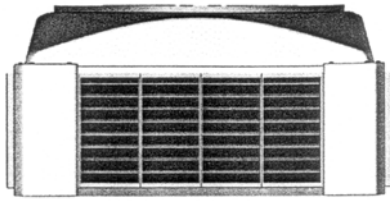

1.2

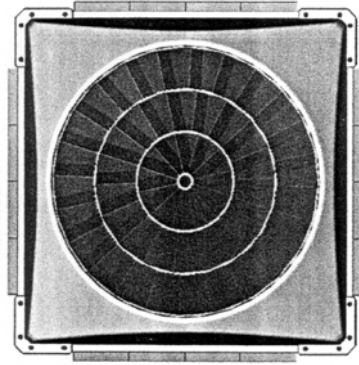

1.3

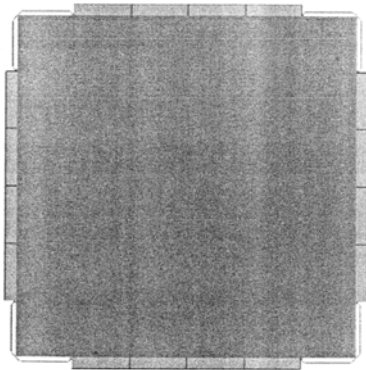

1.4

(51)	(11)	(51)	(11)	(51)	(11)	(51)	(11)
01/01.02	26625	08/07.01	26609	20/03.03	26618	20/03.03	26616
01/01.02	26610	09/01.01	26623	20/03.03	26617	23/02.05	26607
06/01.05	26608	09/01.01	26606	20/03.03	26619	23/03.02	26626
06/01.05	26622	09/07.00	26624	20/03.03	26621		
07/01.03	26612	19/08.03	26611	20/03.03	26614		
07/01.03	26613	20/03.03	26620	20/03.03	26615		

ND4Q

Predĺženie platnosti zapísaných dizajnov

(11)	(51)	(11)	(51)	(11)	(51)	(11)	(51)
24141	09/01.01	25594	04/02.01	25636	12/15.01	25813	25/01.04
24159	09/01.03	25605	18/02.03	25658	12/08.04	25827	19/08.02
24728	07/01.03						

7 (51) 04/02.01**(11) 25594**

(15) 27.08.1998

(18) 10.02.2008

(21) 34-98

(22) 10.02.1998

(73) UNILEVER NV, AL Rotterdam, NL;

(54) Držiak na zubnú kefku**7 (51) 12/15.01****(11) 25636**

(15) 11.11.1998

(18) 27.02.2008

(21) 51-98

(22) 27.02.1998

(73) Matador, a. s., Púchov, SK;

(54) Dezén bežnej plochy plášt'a MP 907**7 (51) 07/01.03****(11) 24728**

(15) 18.10.1995

(18) 31.08.2007

(21) 25898

(22) 31.08.1992

(73) CRYSTALEX, a. s., Nový Bor, CZ;

(54) Súbor nápojového skla**7 (51) 18/02.03****(11) 25605**

(15) 25.09.1998

(18) 18.11.2007

(21) 295-97

(22) 18.11.1997

(73) KRONE GmbH, Berlin, DE;

(54) Modul tlačeneho obvodu**7 (51) 09/01.01****(11) 24141**

(15) 02.03.1994

(18) 03.03.2008

(21) 44-93

(22) 03.03.1993

(73) UNILEVER NV, AL Rotterdam, NL;

(54) Kosmetická fľaštička a uzáverom**7 (51) 19/08.02****(11) 25827**

(15) 19.10.1999

(18) 12.03.2008

(21) 70-98

(22) 12.03.1998

(73) Bero Peter, doc. RNDr., CSc., Bratislava, SK;

Berová Zuzana, Mgr., Bratislava, SK;

(54) Súbor odtlačkov**7 (51) 09/01.03****(11) 24159**

(15) 11.04.1994

(18) 16.03.2008

(21) 64-93

(22) 16.03.1993

(73) UNILEVER NV, AL Rotterdam, NL;

(54) Kosmetická kapsula**7 (51) 25/01.04****(11) 25813**

(15) 06.09.1999

(18) 02.12.2008

(21) 279-98

(22) 02.12.1998

(73) Holboj Jaroslav, Martin, SK;

(54) Podlahová krytina**7 (51) 12/08.04****(11) 25658**

(15) 22.12.1998

(18) 28.04.2008

(21) 95-98

(22) 28.04.1998

(73) TATRA, a. s., Kopřivnice, CZ;

(54) Nosič nadstavieb s kapotovou búdkou

(51)	(11)	(51)	(11)	(51)	(11)	(51)	(11)
04/02.01	25594	09/01.03	24159	12/15.01	25636	19/08.02	25827
07/01.03	24728	12/08.04	25658	18/02.03	25605	25/01.04	25813
09/01.01	24141						

PC4Q**Prevody a prechody práv**

- (11) **25605**
 (21) 295-97
 (58) 26.02.2003
 (78) KRONE GmbH, Berlin, DE;
 Názov / meno a adresa predchádzajúceho majiteľa(-ov): KRONE Aktiengesellschaft, Berlin, DE;
 Dátum účinnosti voči tretím osobám: 26.02.2003
-

QB4Q**Registrované licenčné zmluvy**

- (11) **24402**
 (21) 18-94
 (58) 28.02.2003
 (73) Jurovatý Ladislav, Bratislava, SK;
 Nadobúdateľ: Nemšák Ján-NEFI, Ing., Hlohovec, SK;
 Druh licencie: zmluvná nevýlučná
 Dátum uzavretia licenčnej zmluvy: 01.08.2002
 Dátum účinnosti voči tretím osobám: 28.02.2003
-

- (11) **25441**
 (21) 135-97
 (58) 28.02.2003
 (73) Jurovatý Ladislav, Bratislava, SK;
 Nadobúdateľ: Findor Milan - NEFI, Hlohovec, SK;
 Druh licencie: zmluvná nevýlučná
 Dátum uzavretia licenčnej zmluvy: 01.08.2002
 Dátum účinnosti voči tretím osobám: 28.02.2003
-

- (11) **24402**
 (21) 18-94
 (58) 28.02.2003
 (73) Jurovatý Ladislav, Bratislava, SK;
 Nadobúdateľ: Findor Milan - NEFI, Hlohovec, SK;
 Druh licencie: zmluvná nevýlučná
 Dátum uzavretia licenčnej zmluvy: 01.08.2002
 Dátum účinnosti voči tretím osobám: 28.02.2003
-

- (11) **25441**
 (21) 135-97
 (58) 28.02.2003
 (73) Jurovatý Ladislav, Bratislava, SK;
 Nadobúdateľ: Nemšák Ján-NEFI, Ing., Hlohovec, SK;
 Druh licencie: zmluvná nevýlučná
 Dátum uzavretia licenčnej zmluvy: 01.08.2002
 Dátum účinnosti voči tretím osobám: 28.02.2003
-

TC4Q**Zmeny mien prihlasovateľov/majiteľov**

- (11) **25785**
 (21) 245-98
 (58) 27.03.2003
 (73) RYBA Košice, spol. s r. o., Košice, SK;
-

MK4Q**Zaniknuté zapísané dizajny uplynutím doby platnosti**

(11)	Dátum zániku	(11)	Dátum zániku	(11)	Dátum zániku	(11)	Dátum zániku
23855	25.08.2002	24121	21.08.2002	25494	21.08.2002	25740	21.08.2002
24062	17.08.2002	24123	21.08.2002	25514	25.08.2002	26464	21.08.2002
24113	12.08.2002	24863	31.08.2002	25547	27.08.2002		
24117	17.08.2002	25476	18.08.2002	25556	14.08.2002		
24118	17.08.2002	25486	01.08.2002	25739	21.08.2002		

TH4Q**Opravy chýb alebo zmeny všeobecne**

(11) 26457

(21) 185-2001

Zánik dizajnu č.7 "Čaj večne mladých" zo zapísaného hromadného dizajnu vzdaním sa na žiadosť majiteľa s účinnosťou od 12.12.2002

Vestník : 4/2003 - MG4Q

ČASŤ

OCHRANNÉ ZNÁMKY

**Číselné kódy na označovanie bibliografických údajov
(Štandard WIPO ST. 60)**

- | | |
|--|---|
| (111) Číslo zápisu | (580) Dátum zápisu akejkoľvek transakcie v súvislosti s prihláškou alebo zápisom ochrannej známky do registra, napr. zmena majiteľa, zmena mena alebo adresy, zrieknutie sa známky atď. (účinnosť) |
| (141) Dátum zániku | (591) Údaje o uplatňovaných farbách |
| (151) Dátum zápisu | (731) Meno a adresa prihlasovateľa (-ov) |
| (156) Dátum obnovy | (732) Meno a adresa majiteľa (-ov) |
| (180) Predpokladaný dátum uplynutia platnosti zápisu/obnovy | (740) Meno a adresa zástupcu (-ov) |
| (210) Číslo prihlášky | (770) Meno a adresa predchádzajúceho prihlasovateľa (-ov) alebo majiteľa (-ov) (v prípade zmeny vlastníctva) |
| (220) Dátum podania prihlášky | (771) Predchádzajúce meno alebo adresa prihlasovateľa (-ov) alebo majiteľa (-ov) (v prípade zmeny údajov) |
| (310) Číslo prioritnej prihlášky | (791) Meno a adresa držiteľa (-ov) licencie |
| (320) Dátum podania prioritnej prihlášky | (793) Podmienky a obmedzenia licencie |
| (330) Krajina alebo regionálna organizácia priority | (800) Údaje o medzinárodnom zápise |
| (442) Dátum zverejnenia prihlášky po prieskume | |
| (450) Dátum oznámenia o zápise ochrannej známky | |
| (510) Zoznam tovarov a/alebo služieb, ak neboli zatriedené/bez použitia triedenia | |
| (511) Medzinárodné triedenie tovarov a/alebo služieb, a/alebo zoznam zatriedených tovarov a/alebo služieb | |
| (540) Reprodukcia známky | |
| (551) Údaje o kolektívnej známke | |
| (554) Trojrozmerná známka | |
- Poznámka:
Číslo uvádzané pred kódom (511) znamená verziu Medzinárodného triedenia tovarov a služieb.

Zverejnené prihlášky ochranných znáмок

(210)	(210)	(210)	(210)
461-2000	570-2002	1133-2002	1406-2002
2976-2000	575-2002	1151-2002	1407-2002
2977-2000	584-2002	1153-2002	1409-2002
3253-2000	585-2002	1154-2002	1412-2002
3808-2000	587-2002	1159-2002	1413-2002
3809-2000	589-2002	1160-2002	1414-2002
3872-2000	590-2002	1161-2002	1471-2002
348-2001	593-2002	1162-2002	1472-2002
350-2001	594-2002	1163-2002	1474-2002
1098-2001	595-2002	1164-2002	1478-2002
1153-2001	599-2002	1165-2002	1479-2002
1154-2001	654-2002	1166-2002	1481-2002
1155-2001	666-2002	1167-2002	1484-2002
1321-2001	669-2002	1168-2002	1486-2002
1401-2001	670-2002	1169-2002	1487-2002
1402-2001	695-2002	1171-2002	1488-2002
2147-2001	696-2002	1172-2002	1489-2002
2248-2001	739-2002	1173-2002	1491-2002
2543-2001	750-2002	1174-2002	1492-2002
2831-2001	757-2002	1177-2002	1493-2002
3313-2001	760-2002	1178-2002	1494-2002
3536-2001	762-2002	1180-2002	1495-2002
3571-2001	763-2002	1181-2002	1496-2002
3572-2001	764-2002	1184-2002	1497-2002
3573-2001	766-2002	1186-2002	1498-2002
3574-2001	767-2002	1188-2002	1501-2002
3575-2001	769-2002	1190-2002	1502-2002
3580-2001	770-2002	1191-2002	1504-2002
3593-2001	771-2002	1193-2002	1505-2002
3594-2001	772-2002	1194-2002	1552-2002
3652-2001	773-2002	1195-2002	1554-2002
3685-2001	774-2002	1196-2002	1564-2002
3836-2001	776-2002	1200-2002	1576-2002
3904-2001	777-2002	1201-2002	1578-2002
5-2002	779-2002	1252-2002	1579-2002
7-2002	782-2002	1300-2002	1601-2002
46-2002	783-2002	1331-2002	1602-2002
75-2002	786-2002	1351-2002	1603-2002
76-2002	793-2002	1352-2002	1604-2002
77-2002	794-2002	1353-2002	1605-2002
82-2002	795-2002	1354-2002	1606-2002
84-2002	796-2002	1355-2002	1609-2002
85-2002	797-2002	1356-2002	1610-2002
86-2002	799-2002	1357-2002	1613-2002
97-2002	814-2002	1363-2002	1614-2002
98-2002	870-2002	1366-2002	1615-2002
99-2002	872-2002	1374-2002	1616-2002
128-2002	873-2002	1375-2002	1617-2002
138-2002	875-2002	1376-2002	1618-2002
232-2002	884-2002	1377-2002	1619-2002
233-2002	912-2002	1379-2002	1620-2002
247-2002	913-2002	1381-2002	1623-2002
296-2002	914-2002	1382-2002	1626-2002
383-2002	995-2002	1389-2002	1628-2002
391-2002	996-2002	1390-2002	1629-2002
392-2002	997-2002	1391-2002	1631-2002
406-2002	998-2002	1396-2002	1633-2002
444-2002	999-2002	1397-2002	1635-2002
557-2002	1001-2002	1398-2002	1636-2002
558-2002	1009-2002	1401-2002	1637-2002
559-2002	1123-2002	1402-2002	1639-2002
566-2002	1124-2002	1403-2002	1640-2002
567-2002	1126-2002	1404-2002	1641-2002
569-2002	1132-2002	1405-2002	1642-2002

(210)	(210)	(210)	(210)
1643-2002	3624-2002	397-2003	511-2003
1644-2002	3731-2002	398-2003	512-2003
1645-2002	164-2003	407-2003	513-2003
1646-2002	312-2003	500-2003	514-2003
1647-2002	324-2003	508-2003	622-2003
1649-2002	375-2003	509-2003	743-2003
1650-2002	396-2003	510-2003	

(210) 461-2000

(220) 18.02.2000

7 (511) 32, 33, 35

(511) 32 - Nealkoholické nápoje, nealkoholické výťažky z ovocia, príchuti na výrobu nápojov, sirupy na výrobu nápojov, stolové vody, vody ako nápoje.

33 - Víno, alkoholické nápoje.

35 - Sprostredkovanie obchodu s tovarom, reklamná činnosť.

(540)



(731) Vitis trade, s. r. o., Sásovská cesta 41, 974 01 Banská Bystrica, SK;

(210) 2976-2000

(220) 06.10.2000

7 (511) 9, 35, 36, 38, 42

(511) 9 - Monitory (programy), počítače, počítače a ich časti, nahrané počítačové programy, počítačový softvér, elektronické platobné systémy, elektronické databázy, programové vybavenie pre informačné technológie a komunikácie, programové vybavenie umožňujúce elektronické obchodovanie, programové vybavenie umožňujúce obchodný styk prostredníctvom počítačov, systémy informačných technológií zaradených v triede 9, systémy komunikačnej a informačnej techniky zaradené v triede 9, informácie a záznamy v elektronickej podobe, dáta, databáza, informačné produkty na nosičoch aj v elektronických, dátových informačných a komunikačných sieťach, elektronické siete, dátové siete, elektronické časopisy, elektronické periodiká a knihy v elektronickej podobe, elektronické časopisy, periodiká a knihy v elektronickej podobe.

35 - Reklamná a inzertná činnosť; propagácia, marketing, pomoc pri podnikaní, podnikateľské informácie, overovanie obchodných transakcií, vykonávanie uskutočnenia obchodných transakcií, reklamná, inzertná a propagačná činnosť prostredníctvom akéhokoľvek média, prostredníctvom telefónnej dátovej alebo informačnej siete, poskytovanie informácií a iných informačných

produktov všetkých druhov, a to reklamného charakteru, multimedialných informácií, inzercie a marketingu, komerčné využitie internetu v oblastiach komerčných internetových médií a vyhľadavanie informácií v počítačových súboroch (pre zákazníkov), prenájom reklamného času vo všetkých komunikačných médiách, prenájom reklamných informačných a komunikačných miest, sprostredkovanie v obchodných vzťahoch, sprostredkovateľské služby obchodu v oblasti telekomunikačnej, výpočtovej informačnej techniky, sprostredkovateľské služby obchodu cez internet, maloobchod v oblasti telekomunikačnej, výpočtovej informačnej techniky prostredníctvom internetu, vyhľadávacie služby prostredníctvom internetu, poskytovanie informácií a iných informačných produktov týkajúcich sa komerčného využitia internetu, vyhľadávania informácií v počítačových súboroch, elektronického obchodovania, informačných produktov na nosičoch, v elektronických, dátových informačných a komunikačných sieťach.

36 - Finančný lízing, finančné informácie, garancie, záruky, ručenia, kaucie, platobné prevody vykonávané elektronicky, finančné poradenstvo, služby v oblasti finančnictva, finančné riadenie, elektronický prevod kapitálu, služby týkajúce sa úverových kariet.

38 - Telekomunikačné služby, elektronická pošta, počítačová komunikácia, posielanie správ, prenájom telekomunikačných prístrojov, telekomunikačné služby v oblasti prenosu dát, komunikácia prostredníctvom telefónu alebo mobilných telefónov, alebo počítačov a služby s tým spojené, šírenie, výmena a získavanie informácií a správ, výmena, získavanie a šírenie informácií a správ prostredníctvom telekomunikačnej alebo elektronickej techniky, alebo satelitov, alebo káblov, šírenie elektronických časopisov, periodík a kníh, šírenie elektronických tlačovín prostredníctvom počítačovej dátovej, elektronickej, telekomunikačnej alebo informačnej siete, služby krátkych textových správ, služby konverzie prenosového protokolu, formátu a kódu, služby spojené s prenosom súborov so vzdialeným terminálovým prístupom, so sprístupňovaním súborových databáz; služby spojené s pripojením na internet, služby prístupu a pripojenia k dátovým a informačným sieťam a k internetu, prenájom informačných a komunikačných miest, poskytovanie prístupu na on-line informačné služby a databázy, uchovanie a spracovanie dát a informácií elektronickými a počítačovými prostriedkami a prostredníctvom elektronickej pošty, prenos vonkajších a vnútorných sietí a ďalších elektronických prostriedkov; poskytovanie telekomunikačného pripojenia do svetovej počítačovej siete, služby zabezpečujúce vstup do telekomunikačných sietí, poskytovanie užívateľského prístupu do svetovej počítačovej siete, zabezpečenie

nepretržitého pripojenia na internet v oblasti telekomunikačnej, výpočtovej informačnej techniky, služby spojené so správou a prideľovaním symbolických internetových protokolových adries, služby spojené s prenosom hlasu prostredníctvom internetu.

42 - Aktualizácia, inštalácia a spúšťanie počítačových programov, návrh programového vybavenia, prenájom prístupového času k počítačovým databázam, počítačové programovanie, prenájom počítačov, prenájom počítačových softvérov, poradenská činnosť v oblasti spracovania a poskytovania softvéru, servis počítačových programov, technické štúdie v oblasti počítačov a programového vybavenia, údržba programového vybavenia, základný a aplikovaný výskum, návrh počítačových systémov, vytváranie a udržiavanie počítačových stránok (Web) pre zákazníkov, hosťovanie na počítačových stránkach, tvorba webových stránok, interaktívnych a grafických programov, tvorba mediálnych aplikácií, tvorba programových projektov, podpora rozvoja komerčného využitia internetu a iných počítačových, dátových a komunikačných sietí, vyhľadávacie služby, výskum, vývoj a tvorba systému na elektronické obchodovanie a príslušného softvéru a hardvéru, know-how pre oblasť elektronického obchodovania a informačných technológií, zhotovovanie kópií počítačových programov, prevod a konverzia počítačových programov a údajov (okrem fyzickej konverzie), prevod a konverzia údajov a dokumentov z fyzických médií na elektronické médiá, inštalácia počítačových programov, tvorba, registrácia a udržiavanie počítačových stránok (Web) pre zákazníkov; hosťovanie na počítačových stránkach pri obchodovaní elektronickou formou.

(540) **CLICK STORE**

(731) EuroWeb Slovakia, a. s., Račianska 36, 831 02 Bratislava, SK;

(740) Holoubková Mária, Ing., Bratislava, SK;

(210) **2977-2000**

(220) 06.10.2000

8 (511) **9, 35, 36, 38, 42**

(511) 9 - Monitory (programy), počítače, počítače a ich časti, nahrané počítačové programy, počítačový softvér, elektronické platobné systémy, elektronické databázy, programové vybavenie pre informačné technológie a komunikácie, programové vybavenie umožňujúce elektronické obchodovanie, programové vybavenie umožňujúce obchodný styk prostredníctvom počítačov, systémy informačných technológií zaradených v triede 9, systémy komunikačnej a informačnej techniky zaradené v triede 9, informácie a záznamy v elektronickej podobe, dáta, databáza, informačné produkty na nosičoch aj v elektronickej, dátových informačných a komunikačných sieťach, elektronické siete, dátové siete, elektronické časopisy, elektronické periodiká a knihy v elektronickej podobe, elektronické časopisy, periodiká a knihy v elektronickej podobe.

35 - Reklamná a inzertná činnosť; propagácia, marketing, pomoc pri podnikaní, podnikateľské informácie, overovanie obchodných transakcií, vykonávanie uskutočnenia obchodných transakcií, reklamná, inzertná a propagačná činnosť pro-

stredníctvom akéhokoľvek média prostredníctvom telefónnej dátovej alebo informačnej siete, poskytovanie informácií a iných informačných produktov všetkých druhov, a to reklamného charakteru, multimedialných informácií, inzercie a marketingu, komerčné využitie internetu v oblastiach komerčných internetových médií a vyhľadávanie informácií v počítačových súboroch (pre zákazníkov), prenájom reklamného času vo všetkých komunikačných médiách, prenájom reklamných informačných a komunikačných miest, sprostredkovanie v obchodných vzťahoch, sprostredkovateľské služby obchodu v oblasti telekomunikačnej, výpočtovej informačnej techniky, sprostredkovateľské služby obchodu cez internet, maloobchod v oblasti telekomunikačnej, výpočtovej informačnej techniky prostredníctvom internetu, vyhľadávacie služby prostredníctvom internetu, poskytovanie informácií a iných informačných produktov týkajúcich sa komerčného využitia internetu, vyhľadávania informácií v počítačových súboroch, elektronického obchodovania, informačných produktov na nosičoch, v elektronickej, dátových informačných a komunikačných sieťach.

36 - Finančný lízing, finančné informácie, garancie, záruky, ručenia, kaucie, platobné prevody vykonávané elektronickej, finančné poradenstvo, služby v oblasti finančnictva, finančné riadenie, elektronický prevod kapitálu, služby týkajúce sa úverových kariet.

38 - Telekomunikačné služby, elektronickej pošta, počítačová komunikácia, posielanie správ, prenájom telekomunikačných prístrojov, telekomunikačné služby v oblasti prenosu dát, komunikácia prostredníctvom telefónu alebo mobilných telefónov, alebo počítačov a služby s tým spojené, šírenie, výmena a získavanie informácií a správ, výmena, získavanie a šírenie informácií a správ prostredníctvom telekomunikačnej alebo elektronickej techniky alebo satelitov, alebo káblov, šírenie elektronickej časopisov, periodík a kníh, šírenie elektronickej tlačovín prostredníctvom počítačovej dátovej, elektronickej, telekomunikačnej alebo informačnej siete, služby krátkych textových správ, služby konverzie prenosového protokolu, formátu a kódu, služby spojené s prenosom súborov so vzdialeným terminálovým prístupom, so prístupňovaním súborových databáz; služby spojené s pripojením na internet, služby prístupu a pripojenia k dátovým a informačným sieťam a k internetu, prenájom informačných a komunikačných miest, poskytovanie prístupu na on-line informačné služby a databázy, uchovanie a spracovanie dát a informácií elektronickejmi a počítačovými prostriedkami a prostredníctvom elektronickej pošty, prenos vonkajších a vnútorných sietí a ďalších elektronickej prostriedkov; poskytovanie telekomunikačného pripojenia do svetovej počítačovej siete, služby zabezpečujúce vstup do telekomunikačných sietí, poskytovanie užívateľského prístupu do svetovej počítačovej siete, zabezpečenie nepretržitého pripojenia na internet v oblasti telekomunikačnej, výpočtovej informačnej techniky, služby spojené so správou a prideľovaním symbolických internetových protokolových adries, služby spojené s prenosom hlasu prostredníctvom internetu.

42 - Aktualizácia, inštalácia a spúšťanie počítačových programov, návrh programového vybavenia, prenájom prístupového času k počítačovým databázam, počítačové programovanie, prenájom počítačov, prenájom počítačových softvérov, poradenská činnosť v oblasti spracovania a poskytovania softvéru, servis počítačových programov, technické štúdie v oblasti počítačov a programového vybavenia, údržba programového vybavenia, základný a aplikovaný výskum, návrh počítačových systémov, vytváranie a udržiavanie počítačových stránok (Web) pre zákazníkov, hosťovanie na počítačových stránkach, tvorba webových stránok, interaktívnych a grafických programov, tvorba mediálnych aplikácií, tvorba programových projektov, podpora rozvoja komerčného využitia internetu a iných počítačových, dátových a komunikačných sietí, vyhľadávacie služby, výskum, vývoj a tvorba systému na elektronické obchodovanie a príslušného softvéru a hardvéru, know-how pre oblasť elektronického obchodovania a informačných technológií, zhotovovanie kópií počítačových programov, prevod a konverzia počítačových programov a údajov (okrem fyzickej konverzie), prevod a konverzia údajov a dokumentov z fyzických médií na elektronické médiá, inštalácia počítačových programov, tvorba, registrácia a udržiavanie počítačových stránok (Web) pre zákazníkov; hosťovanie na počítačových stránkach pri obchodovaní elektronickou formou.

(540)



(731) EuroWeb Slovakia, a. s., Račianska 36, 831 02 Bratislava, SK;

(740) Holoubková Mária, Ing., Bratislava, SK;

(210) 3253-2000

(220) 31.10.2000

7 (511) 16, 35, 41

(511) 16 - Tlačoviny, periodické a neperiodické publikácie, časopisy, noviny, magazíny vrátane ich príloh a mimoriadnych vydaní; katalógy, knihy, fotografie.

35 - Reklama a propagácia, sprostredkovanie reklamy a propagácie, obchodné a podnikateľské informácie, rozširovanie reklamných materiálov, vydávanie reklamných materiálov, uverejňovanie reklamných textov, komerčný prieskum, prieskum v oblasti reklamy, organizovanie súťaží na komerčné a reklamné účely.

41 - Vydavateľská činnosť s výnimkou vydávania reklamných textov, služby v oblasti zábavy, kultúry a vzdelávania, organizovanie a vedenie súťaží na zábavné, kultúrne a vzdelávacie účely, organizovanie spoločenských podujatí na účely zábavné a kultúrne.

(540)

Zdravotnícke noviny

(591) zelená

(731) Strategie Praha, s. r. o., Drtinova 8, 150 00 Praha 5, CZ;

(740) Litvákova Edita, Ing., Bratislava, SK;

(210) 3808-2000

(220) 18.12.2000

8 (511) 9, 15

(511) 9 - Predajné automaty; fotografické, kinematografické a optické prístroje a nástroje, fotoaparáty, elektrické bleskové jednotky obsahujúce zdroj a zábleskovú výbojku, digitálne fotoaparáty, fotoprojektory, mikroskopy s osvetlením, kopírovacie stroje a zariadenia, elektronické dosky s plošnými spojmi, šošovky; hasiace prístroje; batérie, suché články, nabíjateľné akumulátory, nabíjačky akumulátorov a batérií, akumulátory, solárne články, palivové články; elektródy, uhlíkové tyčinky do suchých batérií a akumulátorov, uhlíkové tyčinky na zváranie, elektroinštaláčne zariadenia, konektory (elektrické), elektrické káble, elektrické vedenia, podlahové vedenia na interiérové elektrické rozvody, predradníky na stabilizáciu výbojok a tlejiviek, podpodlahové rozvodové systémy, spínače s tlmičom svetla, prerušovače obvodov, magnetické svykače a štartéry, ochrany obvodov, spínacie mechanizmy, elektrické spojovacie skrine, vypínače zariadení, zásuvky, zástrčky (elektrické), izolačné materiály, elektrické časovacie spínače a iné inštaláčne zariadenia; signalizačné prístroje a zariadenia, vstupné videotelefony, interkomy, elektrické dverové zvončeky, budíky a bzučiaky, hlásiče požiarov, alarmy úniku plynu, alarmy proti zlodejom, prenosné núdzové bzučiaky; akustické prístroje a zariadenia, rozhlasové prijímače, kazetové páskové prehrávacie/záznamové zariadenia, rádiokazetové záznamové zariadenia, prenosné prehrávače kazetových pásk, prehrávacie/záznamové zariadenia CD, prehrávacie/záznamové zariadenia minidiskov, stojany na minidisky, prehrávacie/záznamové audiozariadenia na DVD, bezpečnostné digitálne prehrávacie/záznamové zariadenia, bezpečnostné digitálne karty, reproduktory, tunery, zosilňovače, stereokomponentné systémy, prehrávače záznamov, grafické korektory (equalizéry), rozhlasové prijímače s hodinami, nahrávacie zariadenia s integrovanými obvodmi, digitálne zvukové procesory, slúchadlá s hlavovým držiakom, slúchadlá na ucho/do ucha, mikrofóny, nahrávacie/prehrávacie zariadenia na spev zo záznamu, softvéry na CD (nahrané), elektrické megafóny, jazykové učebne, audiosystémy do automobilov, systémy adries pre verejnosť, audiomixéry, čističe audiozariadení, audiokáble, videokáble a iné akustické prístroje; audiovizuálne prístroje a zariadenia, televízne prijímače, CRT displeje, katódové trubice, snímacie elektrónky, plazmové televízne prijímače, plazmové displeje, televízne prijímače s LCD displejom, displeje s tekutými kryštálmi, televízne prijímače kombinované s nahrávacím zariadením na videopásky, televízne prijímače kombinované s prehrávacím zariadením na disky, antény, tunery na satelitné vysielanie, televízne tunery, internetové terminály, videoprojektory, videokazetové záznamové zariadenia, kamkordéry, videokamery, videotla-

čiarne, laserové prehrávacie zariadenia na disky, prehrávacie zariadenia na video CD, softvéry na video CD, prehrávacie/záznamové videozariadenia na DVD, farebné videosystémy na veľkoplošné zobrazovanie, káblové televízne systémy, mechaniky pevných diskov, zariadenia na tvorbu videoobrazu, tabule elektrických optických zobrazovacích jednotiek, viacúčelové elektrické zobrazovacie systémy, systémy videozariadení s uzavretými obvody, softvér na DVD, televízne kamery, videoprepínače, nelineárne editovacie systémy, zariadenia na kontrolu písania, autorizačný systém na DVD, zobrazovacie zariadenia s diódou emitujúcou svetlo a iné audiovizuálne prístroje a zariadenia; prístroje a zariadenia na optické disky, mechaniky optických diskov, nahrávače optických diskov, prehrávače optických diskov, vymieňače optických diskov, kazety optických diskov, riadiace systémy na optický disk; komunikačné prístroje a zariadenia, faxy, vysieláče/prijímače (transceivery), telefóny, celulárne mobilné telefóny, puzdrá na mobilné telefóny, telefónne záznamníky, miestne automatické linkové prepínacie systémy, prijímače globálneho pozičného systému (GPS), rádiotelefóny, lodné radary, prijímače rádiového upozorňovacieho zariadenia, mobilné komunikačné systémy, viackanálové rádiové systémy, elektrické dopravnoinformačné tabule, videotelekonferenčné systémy, systémy osobných prenosných telefónov, systémy lokálnych sietí, audiovizuálne kódovacie/dekódovacie zariadenia, navigačné cestné systémy pre automobily, elektronické systémy na vyberanie cestných poplatkov, anténa na GPS (globálne pozičné systémy); kontrolné a riadiace prístroje a zariadenia, elektrické otvárače dverí, komunikačné a monitorovacie systémy na bytové jednotky, ochranné detekčné systémy, automatické systémy na monitorovacie a kontrolné funkcie v rámci budov, elektrické viacúrovňové bezpečnostné zariadenia; automatické kontrolné prístroje a zariadenia, elektrické rozvážacie dosky, dopravné signalizačné zariadenia, lokalizačné systémy autobusov, ultrazvukové detektory vozidiel, informačné a telekomunikačné siete na riadenie cestnej premávky, stmievače, spínače denného osvetlenia, inventory, programovateľné regulátory, transformátory, skriňové rozvážače, domáce systémy na výrobu elektriny, kondenzátory; počítače a ich periférne zariadenia, počítače, textové procesory, počítačový softvér (nahraný), skenery obrázkov k osobným počítačom, tlačiarne, prídavné adaptéry k počítačom, notebooky a iné mobilné zariadenia obsahujúce sieťové adaptéry, pamäte RAM, modemy alebo pevné disky, počítačové klávesnice, počítačové myši (zariadenia na spracovanie dát), mechaniky CD-ROM, mechaniky pružných diskov, čítacie/zapisovacie zariadenia kariet, čítacie zariadenia na identifikačné kódy, zaznamenávače času, ručné dátové terminály, elektronické registračné pokladnice, systémy predajných miest, terminály na zber dát, palmtopy (osobné digitálne organizéry), mechaniky DVD-RAM/ROM, systémy na počítačom podporované navrhovanie alebo počítačom podporovanú výrobu, mechaniky pevných diskov systémov, elektronické kalkulačky, počítačový softvér, neprerušiteľné zdroje elektrickej energie počítačov, komunikačných a vysielačích zariadení, ostatné periférne zariadenia

na počítače; externé záznamové médiá, videopásky, čistiace pásky, D-VHS kazetové videopásky, audiopásky, pružné disky, optické disky, minidisky, DVD (digitálne univerzálne disky), IC pamäťové karty; meracie prístroje a zariadenia, termoluminescenčné dozimetrické systémy, prenosné röntgenové dozimetre, elektronické počítacie prístroje, ampérmetre, merače spotreby energie, merače väzby medzi obvody, elektrické merače rozptylu, elektrické merače izolácie, teplomery, procesory meracích systémov, monitory elektrickej energie multiobvodového typu, mikropresné meracie prístroje, prístroje na meranie telesného tuku, počítačové krokov, audio/videoanalyzátory, osciloskopy, modulátory, voltmetre, merače zakrivenia a iné meracie zariadenia; senzory, fotosenzory, teplotné senzory, senzory na určovanie polohy, senzory na meranie uhlovej rýchlosti, senzory na meranie rotácie, senzory na meranie uhlov, senzory na meranie vlhkosti a iné senzory; elektrické súčiastky, diódy emitujúce svetlo, tekuté kryštály, moduly displejov s tekutým kryštálom, magnetrony (prístroje na pozorovanie prúdu elektrónov), diódy, tranzistory, termostaty, integrované obvody, integrované systémy s veľkým množstvom komponentov na jednom čípe, polovodičové pamäťové zariadenia, jednočipové mikropočítače, kondenzátorové moduly do mikrofónov, procesory na spracovanie poltónového obrazu, hlavy tepelných tlačiarň, magnetické hlavy, permanentné magnety, konektory, relé obvody, komponenty zobrazovacích zariadení, polovodičové lasery, CCD obrazové senzory, filmové kondenzátory, membránové jednotky na oksyľčovanie, elektrické tunerové jednotky, vysokofrekvenčné jednotky, jednotky na legalizáciu mincí, jednotky na legalizáciu bankoviek, čítacie/zapisovacie zariadenia magnetických kariet, oscilátory s riadeným napätím, PLL syntetizátorové moduly, modulové jednotky na bezdrôtovú komunikáciu, súčiastky na optickú transmisiu, dosky plošných spojov, komponenty reproduktorov, dodávače alebo zásobovače energie, adaptéry striedavého prúdu, konvergentné magnety, indukčné cievky, kondenzátory elektrických zariadení, filtre elektrických signálov, transformátory, vychyľovacie cievky, termistory, varistory, piezoelektrické keramické komponenty, akustickooptické zariadenia, elektrické odpory, potenciometre, kódovacie zariadenia, tlačiarenské jednotky, hybridné integrované obvody, komponenty vypínačov, elektroinštalčné panely, dosky zvariteľné teplom, transparentné dotykové panely, elektroluminescenčné prvky, diaľkové ovládacie jednotky, magnetické odolné prvky, tepelné poistky a iné elektronické súčiastky; iné elektronické prístroje pre domácnosť, elektrické ploché žehličky, elektrické kulmy, elektrické vlasové žehličky; prístroje na zváranie, zariadenia na zváranie elektrickým oblúkom, zvaracie elektródy, zariadenia na rezanie kovu oblúkom, plynom alebo plazmou; prístroje a nástroje vedecké, navigačné, zememeračské, elektrické, kinematografické, optické, meracie, signalizačné, kontrolné, záchranné, vzdelávacie a prístroje a nástroje na váženie; prístroje na nahrávanie, prenos a reprodukciu zvuku alebo obrazu; magnetické nosiče údajov, záznamové disky; predajné automaty a mechanizmy prístrojov uvádzaných do činnosti vhod-

ním mince; registračné pokladnice, počítačové stroje, zariadenia na spracovanie údajov a počítače; hasiace prístroje.

15 - Elektronické organy, elektronické klavíry, klávesové nástroje, syntetizéry, bicie bubny, sekvecery, modulátory zvuku, zosilňovače klávesových nástrojov, externé pamäte hudobných nástrojov; hudobné nástroje.

(540)

Technics

(731) MATSUSHITA ELECTRIC INDUSTRIAL CO., LTD, 1006 Oaza Kadoma, Kadoma-shi, Osaka Prefecture, JP;

(740) Fajnorová Mária, Ing., Bratislava, SK;

(210) 3809-2000

(220) 18.12.2000

8 (511) 1, 2, 6, 7, 8, 9, 10, 11, 12, 14, 15, 16, 17, 19, 20, 21, 28, 35, 36, 37, 38, 40, 41, 42

(511) 1 - Chemikálie, katalyzátory, plastické polotovary na ďalšie spracovanie, filtre na odstraňovanie kyslíkych plynov, plastické hmoty v nespracovanom stave, hrotové elektródové kryštály na báze oxidov zinku; chemikálie pre priemysel, vedu, fotografiu, poľnohospodárstvo, záhradníctvo a lesníctvo; umelé živice v nespracovanom stave, plastické hmoty v nespracovanom stave; pôdne hnojivá; hasiace zmesi; prípravky na kalenie a zváranie; chemické látky na konzervovanie potravín; triesloviny; spojivá a lepidlá na použitie v priemysle; uvedené tovary s výnimkou fotografických, kinematografických a optických tovarov.

2 - Tonery, tonery do kopírovacích strojov a zariadení, tonery do faxových strojov a zariadení farby, fermeže, laky; ochranné prostriedky proti hrdzi a poškodeniu dreva; farbivá; moridlá; prírodné živice v surovom stave; kovy vo forme fólií a práškov pre maliarov, dekoratérov, tlačiarov a umelcov.

6 - Obyčajné kovy a ich zliatiny; stavebné materiály z kovu, trolejové vedenia na elektroinštalácie, kovové výlevky, kovové dvere, kovové brány, diaľkovo ovládané garážové dvere, kyselinovzdorné vysokopolymérne plášte a povlaky, oceľové plechy a materiál na výrobu oceľových plechov, oceľové panely na použitie ako podlahovina, zvärací drôt, obyčajné kovy a ich zliatiny; stavebné materiály z kovu; prenosné stavby z kovu; kovový materiál na železničné trate; káble a drôty s výnimkou elektrických, z obyčajných kovov; železiarsky tovar, drobný železiarsky tovar; kovové potrubia a rúry; bezpečnostné schránky; výrobky z bežných kovov, ktoré nie sú zahrnuté v iných triedach; rudy.

7 - Stroje a nástroje, zväračky a zväracie stroje, priemyselné roboty, stroje na osadzovanie elektronických súčiastok, zariadenie na suché leptanie alebo rytie, mikroelektrické vybijacie a výbojkové zariadenia, systémy na výrobu optických diskov, zariadenie na presné spájanie, zariadenia na výrobu alebo spracovanie dosiek plošných spojov, zvärací drôt, stroje na montáž dielov, spájkovacie stroje, stroje na upevňovanie skrutiek, elektrické nástroje; motory, elektrické moto-

ry, elektrické generátory; výťahy; zariadenia na pranie a sušenie, elektrické práčky na bielizeň, elektrické sušičky na bielizeň, elektrické umývačky riadu; kompresory (nie na chirurgické použitie); pumpy, elektrické pumpy; mixovacie, rezacie a sekacie stroje, miešacie stroje, elektrické odšťavovače, elektrické kuchynské roboty, elektrické mlynčeky na mäso, elektrické otváratele na konzervy, elektrické ostriče nožov, elektrické mlynčeky na kávu, elektrické drviče ľadu, elektrické zariadenia na spracovanie odpadu, záhradnícke nástroje, elektrické zariadenia na úpravu trávnikov, elektrické rozprašovače dezinfekčných prípravkov a insekticídov; elektrické zariadenia na čistenie, elektrické vysávače, elektrické leštiče podlahy; stroje a obrábacie stroje; motory a hnacie stroje okrem motorov do pozemných vozidiel; súkolesia, prevody a ich časti okrem súkolesí a prevodov do pozemných vozidiel; poľnohospodárske náradie okrem ručného; liadne.

8 - Holiace strojčeky, ručné náradie a nástroje, elektrické holiace strojčeky s rotačnou alebo vibračnou čepeľou, elektrické holiace strojčeky, elektrické natáčky na vlasy, elektrické depilátory, elektrické strojčeky na úpravu brady, elektrické strojčeky na úpravu vlasov; elektrické ručné náradie a nástroje, elektrické kulmy, elektrické vlasové žehličky, elektrické kefy na natáčanie vlasov, ručné nástroje a ručné náradia; nožiarsky tovar a príbory; pobočné zbrane; britvy, žiletky, holiace čepele, holiace strojčeky.

9 - Predajné automaty; hasiace prístroje; batérie, suché články, nabíjateľné akumulátory, nabíjačky akumulátorov a batérií, akumulátory, solárne články, palivové články; elektródy, uhlíkové tyčinky do suchých batérií a akumulátorov, uhlíkové tyčinky na zváranie; elektroinštalčné zariadenia, konektory (elektrické), elektrické káble, elektrické vedenia, podlahové vedenia na interiérové elektrické rozvody, predradníky na stabilizáciu výbojok a tlejiviek, podpodlahové rozvodové systémy, spínače s tlmičom svetla, prerušovače obvodov, magnetické stýkače a štartéry, ochrany obvodov, spínacie mechanizmy, elektrické spojovacie skrine, vypínače zariadení, zásuvky, zástrčky (elektrické), izolačné materiály, elektrické časovacie spínače a iné inštalčné zariadenia; signalizačné prístroje a zariadenia, vstupné videotelefony, interkomy, elektrické dverové zvončeky, budíky a bzučiaky, hlásiče požiarov, alarmy úniku plynu, alarmy proti zlodejom, prenosné núdzové bzučiaky; akustické prístroje a zariadenia, rozhlasové prijímače, kazetové páskové prehrávacie/záznamové zariadenia, rádiokazetové záznamové zariadenia, prenosné prehrávače kazetových páskov, prehrávacie/záznamové zariadenia CD, prehrávacie/záznamové zariadenia na minidisky, stojany na minidisky, prehrávacie/záznamové audiozariadenia na DVD, bezpečnostné digitálne prehrávacie/záznamové zariadenia, bezpečnostné digitálne karty, reproduktory, tunery, zosilňovače, stereokomponentné systémy, prehrávače záznamov, grafické korektory (equalizéry), rozhlasové prijímače s hodinami, nahrávacie zariadenia s integrovanými obvodmi, digitálne zvukové procesory, slúchadlá s hlavovým držiakom, slúchadlá na ucho/do ucha, mikrofóny, nahrávacie/prehrávacie zariadenia na spev zo záznamu, softvéry na CD (nahrané), elektrické megafóny, jazykové učeb-

ne, audiosystémy do automobilov, systémy adries pre verejnosť, audiomixéry, čističe audiozariadení, audiokáble, videokáble a iné akustické prístroje; audiovizuálne prístroje a zariadenia, televízne prijímače, CRT displeje, katódové trubicе, snímacie elektrónky, plazmové televízne prijímače, plazmové displeje, televízne prijímače s LCD displejom, liquid crystal displays - displeje s tekutými kryštálmi, televízne prijímače kombinované so záznamovým zariadením na videopásky, televízne prijímače kombinované s prehrávacím zariadením na disky, antény, tunery na satelitné vysielanie, televízne tunery, internetové terminály, videoprojektory, videokazetové záznamové zariadenia, kamkordéry, videokamery, videotlačiarne, laserové prehrávacie zariadenia na disky, prehrávacie zariadenia na video CD, softvér na video CD, prehrávacie/záznamové videozariadenia na DVD, farebné videosystémy na veľkoplôšné zobrazovanie, káblové televízne systémy, mechaniky pevných diskov, zariadenia na tvorbu videoobrazu, tabule elektrických optických zobrazovacích jednotiek, viacúčelové elektrické zobrazovacie systémy, systémy videozariadení s uzavretými obvody, softvér na DVD, televízne kamery, videoprepínače, nelineárne editovacie systémy, zariadenia na kontrolu písania, autorizačný systém na DVD, zobrazovacie zariadenia s diódou emitujúcou svetlo a iné audiovizuálne prístroje a zariadenia; prístroje a zariadenia na optické disky, mechaniky optických diskov, nahrávače optických diskov, prehrávače optických diskov, vymieňače optických diskov, kazety optických diskov, riadiace systémy optických diskov; komunikačné prístroje a zariadenia, faxy, vysieláče/prijímače (transceivery), telefóny, celulárne mobilné telefóny, puzdrá na mobilné telefóny, telefónne záznamníky, miestne automatické linkové prepínacie systémy, prijímače globálneho pozičného systému (GPS), rádiotelefóny, lodné radary, prijímače rádiového upozorňovacieho zariadenia, mobilné komunikačné systémy, viackanálové rádiové systémy, elektrické dopravnoinformačné tabule, videotelekonferenčné systémy, systémy osobných prenosných telefónov, systémy lokálnych sietí, audiovizuálne kódovacie/dekódovacie zariadenia, navigačné cestné systémy pre automobily, elektronické systémy na vyberanie cestných poplatkov, anténa na GPS (globálne pozičné systémy); kontrolné a riadiace prístroje a zariadenia, elektrické otvárače dverí, komunikačné a monitorovacie systémy na obytné jednotky, ochranné detekčné systémy, automatické systémy na monitorovacie a kontrolné funkcie v rámci budov, elektrické viacúrovňové bezpečnostné zariadenia; automatické kontrolné prístroje a zariadenia, elektrické rozvážacie dosky, dopravné signalizačné zariadenia, lokalizačné systémy autobusov, ultrazvukové detektory vozidiel, informačné a telekomunikačné siete na riadenie cestnej premávky, stmievače, spínače denného osvetlenia, inventory, programovateľné regulátory, transformátory, skriňové rozvážače, domáce systémy na výrobu elektriny, kondenzátory, počítače a ich periférne zariadenia, počítače, textové procesory, počítačový softvér (nahratý), skenery obrázkov k osobným počítačom, tlačiarne, prídavné adaptéry k počítačom, notebooky a iné mobilné zariadenia obsahujúce sieťové adaptéry,

pamäte RAM, modemy alebo pevné disky, počítačové klávesnice, počítačové myši (zariadenia na spracovanie dát), mechaniky CD-ROM, mechaniky pružných diskov, čítacie/zapisovacie zariadenia kariet, čítacie zariadenia na identifikačné kódy, zaznamenávače času, ručné dátové terminály, elektronické registračné pokladnice, systémy predajných miest, terminály na zber dát, palmtopy (prenosné digitálne organizéry), mechaniky DVD-RAM/ROM, systémy na počítačom podporované navrhovanie alebo počítačom podporovanú výrobu, mechaniky pevných diskov systémov, elektronické kalkulačky, počítačový softvér, neprerušiteľné zdroje elektrickej energie počítačov, komunikačných a vysielacích zariadení a iné periférne zariadenia k počítačom; externé záznamové médiá, videopásky, čistiace pásky, D-VHS kazetové videopásky, audiopásky, pružné disky, optické disky, minidisky, DVD (digitálne univerzálne disky), IC pamäťové karty; meracie prístroje a zariadenia, termoluminescenčné dozimetrické systémy, prenosné röntgenové dozimetre, elektronické počítacie prístroje, ampérmetre, merače spotreby energie, merače väzby medzi obvody, elektrické merače rozptylu, elektrické merače izolácie, teplomery, procesory meracích systémov, monitory elektrickej energie multiobvodového typu, mikropresné meracie prístroje, prístroje na meranie telesného tuku, počítačové krokov, audio/videoanalyzátory, osciloskopy, modulátory, voltmetre, merače zakrivenia a iné meracie zariadenia; senzory, fotosenzory, teplotné senzory, senzory na určovanie polohy, senzory na meranie uhlovej rýchlosti, senzory na meranie rotácie, senzory na meranie uhlov, senzory na meranie vlhkosti a iné senzory; elektrické súčiastky, diódy emitujúce svetlo, tekuté kryštály, moduly displejov s tekutým kryštálom, magnetróny (prístroje na pozorovanie prúdu elektrónov), diódy, tranzistory, termostaty, integrované obvody, integrované systémy s veľkým množstvom komponentov na jednom čipe, polovodičové pamäťové zariadenia, jednočipové mikro počítače, elektrické kondenzátorové moduly do mikrofónov, procesory na spracovanie poltónového obrazu, hlavy tepelných tlačiarň, magnetické hlavy, permanentné magnety, konektory, relé obvody, komponenty zobrazovacích zariadení, polovodičové lasery, CCD obrazové senzory, filmové kondenzátory, membránové jednotky na oksylichovanie, elektrické tunerové jednotky, vysokofrekvenčné jednotky, jednotky na legalizáciu mincí, jednotky na legalizáciu bankoviek, čítacie/zapisovacie zariadenia magnetických kariet, oscilátory s riadeným napätím, PLL syntetizátorové moduly, modulové jednotky na bezdrôtovú komunikáciu, súčiastky na optickú transmisiu, dosky plošných spojov, komponenty reproduktorov, dodávače alebo zásobovače energie, adaptéry striedavého prúdu, konvergentné magnety, indukčné cievky, kondenzátory elektrických zariadení, filtre elektrických signálov, transformátory, vychyľovacie cievky, termistory, varistory, piezoelektrické keramické komponenty, akustickooptické zariadenia, elektrické odpory, potenciometre, kódovacie zariadenia, tlačiarenské jednotky, hybridné integrované obvody, komponenty vypínačov, elektroinštalčné panely, dosky zvariteľné teplom, transparentné dotykové panely, elektroluminescenčné prvky, diaľkové

ovládacie jednotky, magnetické odolné prvky, tepelné poistky a iné elektronické súčiastky, iné elektrické prístroje pre domácnosť, elektrické ploché žehličky, elektrické kulmy, elektrické vlasové žehličky; prístroje na zváranie, zariadenia na zváranie elektrickým oblúkom, zväracie elektródy, zariadenia na rezanie kovu oblúkom, plynom alebo plazmou; prístroje a nástroje vedecké, navigačné, zememeračské, elektrické, kinematografické, optické, meracie, signalizačné, kontrolné, záchranné, vzdelávacie, prístroje a nástroje na váženie; prístroje na nahrávanie, prenos a reprodukciu zvuku alebo obrazu; magnetické nosiče údajov, záznamové disky; predajné automaty a mechanizmy prístrojov uvádzaných do činnosti vhoďením mince; registračné pokladnice, počítačové stroje, zariadenia na spracovanie údajov a počítače; hasiace prístroje; uvedené tovary s výnimkou fotografických, kinematografických a optických tovarov.

10 - Elektronické tlakomery, laserové lekárske prístroje a nástroje, ultrazvukové diagnostické prístroje a zariadenia, prístroje pre sluchovo postihnutých, laserové skalpely, elektrické masážne prístroje, ručné vibrátory na lekárske účely, nízkofrekvenčné svalové stimulatory na lekárske účely, vysokofrekvenčné zariadenia na lekárske účely, elektrické vzduchové matrace pre chorých s preležaninami, elektrické inhalátory na terapeutické použitie, elektrické vyhrievacie podložky, dentálne CCD senzorové systémy, densitometre na lekárske účely, prístroje a nástroje chirurgické, lekárske, zubárske a zverolekárske, umelé končatiny, umelé oči a zubné protézy; ortopedické pomôcky; šijacie materiály.

11 - Osvetľovacie zariadenia a prístroje, žiarivky, žiarivkové štartéry, fluorescenčné lampy so závitom, fluorescenčné lampy, volfrámové halogénové lampy, baterky, fluorescenčné lampáše, iné lampy, fluorescenčné osvetľovacie telesá, dynamo-osvetľovacie súpravy na bicykle, germicídne lampy, elektrické hubiče hmyzu a iné osvetľovacie telesá; zariadenia na varenie, automatické zariadenia na prípravu chleba v domácnosti, elektrické kanvice, elektrické variče ryže, variče ryže na plyn, pomalovariče, elektrické ražne, rúry, rúry na varenie, hriankovače, kávovary, elektrické kuchynské sporáky, elektrické termohrnce, plynové variče, platne s indukčným ohrevom, elektrické platničky na barbecue, mixéry, odšťavovače, ručné mixéry, kuchynské roboty, mlynčeky na mäso, elektrické otváratele konzerv, elektrické ostriče nožov, mikrovlnné rúry, plynové sporáky s rúrou, elektrické panvice na prípravu potravín, výlevky a iné variče; zariadenia na chladenie a mrazenie, chladničky, mrazničky, dávkovače studenej a horúcej vody, chladiace a mraziace vitríny, elektrické chladiče vody, elektrické zariadenia na výrobu ľadu; ventilačné zariadenia a prístroje, elektrické ventilátory, vetracie ventilátory, elektrické čističe vzduchu, digestory, elektrické odvlhčovače, elektrické zvlhčovače, fúkacie zariadenia, vzduchové clony, zariadenia na úpravu vzduchu, stropné ventilátory, strešné ventilátory, elektrostatické odstraňovače prachu, ich časti a príslušenstvo, všetko zahrnuté v triede 11 a iné ventilačné prístroje a zariadenia; zariadenia na ohrievanie, ochladzovanie a klimatizáciu, vzduchové klimatizačné zariadenia, ventilátorové jednotky klimatizačných zariadení, odpar-

nikové osviežovače vzduchu, ohrievacie a vykurovacie zariadenia, elektrické vyhrievacie priestory, elektrické prikrývky, elektricky vyhrievané podlahoviny, ventilátorové ohrievacie na vykurovací petrolej, elektrické ohrievacie nôh, plynové bezdrôtové ohrievacie a iné vykurovacie, ochladzovacie a klimatizačné zariadenia; zariadenia na sanitárne účely, elektrické bidety, toalety a záchody, umývacie sedadlá na záchody, prenosné toalety, systémy na aeračnú úpravu splaškov, čističe vody, pece na spaľovanie odpadov, kuchynské zariadenia na spracovanie odpadov, sauny, vane, vaňové zariadenia, domáce elektrické sprchy; ohrievacie vody, plynové rýchloohrievacie vody a iné ohrievacie vody; prístroje a zariadenia na sušenie, sušičky riadu, elektrické sušičky na vlasy, sušičky na bielizeň a iné sušičky; zariadenia na osvetľovanie, vykurovanie, parné kotly, zariadenia na varenie, chladenie a sušenie, vetracie, vodárenské a sanitárne zariadenia.

12 - Bicykle, bicyklové pneumatiky a duše, automaticky navádzané vozidlá, bicykle s prídavným elektrickým pohonom, vozidlá; zariadenia na pohyb po zemi, vode alebo vo vzduchu.

14 - Hodinárske a iné chronometrické zariadenia, hodiny, elektrické časomerače, drahé kovy a ich zliatiny, výrobky z drahých kovov alebo výrobky pokovované drahými kovmi, ktoré nie sú zahrnuté v iných triedach; šperky, drahokamy; hodinárske výrobky a iné chronometre.

15 - Elektronické organy, elektronické klavíry, klávesové nástroje, syntetizéry, bicie bubny, sekvecery, modulátory zvuku, zosilňovače klávesových nástrojov, externé pamäte hudobných nástrojov; hudobné nástroje.

16 - Kancelárske potreby, skartovacie stroje na papier, elektrické zošívачky, otváratele listov (na baterky), elektrické kancelárske strúhadlá, elektrické dierkovače, elektronické tabule, elektronické písacie stroje, páskové kazety do elektronických písacích strojov, prístroje na tlačenie ťekov, termálne papiere; papier, kartón, lepenka a výrobky z týchto materiálov, ktoré nie sú zahrnuté v iných triedach; tlačoviny; knihárske výrobky; fotografie; papiernický tovar a písacie potreby; lepidlá na papier a na použitie v domácnosti; potreby pre umelcov; maliarske štetce; písacie stroje a kancelárske potreby okrem nábytku; vzdelávacie a učebné potreby okrem prístrojov; obalové materiály z plastických hmôt, ktoré nie sú zahrnuté v iných triedach; hracie karty; tlačové znaky; tlačiarenské štočky; uvedené tovary s výnimkou fotografických, kinematografických a optických tovarov.

17 - Plastické materiály vo forme tabúl, blokov alebo prútov, formovacie materiály, plastické hmoty ako polotovary, vodné rúrky vystlaté PVC; kaučuk, gutaperča, guma, azbest, slúda a výrobky z týchto materiálov, ktoré nie sú zahrnuté v iných triedach; plastové výlisky ako polotovary; baliace, tesniace a izolačné materiály; ohybné rúry a hadice s výnimkou kovových.

19 - Nekomové stavebné materiály, nekovové dvere, odkvapy, stropné panely, skladacie dvere, drevený podlahový materiál, zvukovoizolačné dosky, strešná krytina, prefabrikované domy, lamináty, obklady budov, nekovové schodíky, rebričky, zvukotesné materiály; nekovové stavebné materiály; nekovové rúry pre stavebníctvo; asfalt,

smola a bitúmen; nekovové prenosné stavby; pomníky okrem kovových.

20 - Nábytok, police a podstavce na mikrovlnné rúry, police a podstavce pod TV, police a podstavce na audio, skrine na šatstvo, poštové schránky, držiaky a podstavce na umývadlo, kuchynské pracovné dosky, skrinka na plynový sporák, kuchynské zásuvkové skrinky, nástenné zásuvkové skrinky; nábytok, zrkadlá, rámy na obrazy; výrobky, ktoré nie sú zahrnuté v iných triedach z dreva, korku, trstiny, prútia, rohoviny, kostí, slonovinej kosti, veľrybích kostíc, mušlí, panciera korytnačky, jantáru, perlete, sépiolitu a náhradiek týchto materiálov a výrobky z plastov.

21 - Potreby pre domácnosť, kefy, elektrické zubné kefy, pomôcky na čistenie šatstva, elektrické leštiče nechov, elektrické pomôcky na čistenie okien, elektrické žehliace lisy na nohavice; domáce a kuchynské potreby a nádoby okrem nádob z drahých kovov alebo potiahnutých drahými kovmi; hrebene a špongie; kefy, kefy a štetce okrem maliarskych; materiály na výrobu kief; prostriedky a pomôcky na čistenie; oceľová vlna a drôtenky; surové sklo a sklo ako polotovar okrem skla pre stavebníctvo; výrobky zo skla, porcelán, kameninové výrobky, ktoré nie sú zahrnuté v iných triedach.

28 - Športové potreby, elektrické rybárske plaváky, zariadenia na pripevnenie rybárskych háčikov na rybárske lanká, elektronické golfové nacvičovacie zariadenia (trenážery), aplikátory voskov na lyže, stacionárne bicykle a valčekové pásy; hry a hračky; telocvičné a športové potreby, ktoré nie sú zahrnuté v iných triedach; ozdoby na viačičný stromček.

35 - Maloobchodné služby, reklamné služby, obchodný manažment/riadenie, obchodná správa, maloobchodné služby pre elektrické a elektronické prístroje a zariadenia (zoskupovanie rôznych tovarov v záujme všetkých, umožňujúce spotrebiteľom výhodne si prezrieť a nakúpiť tieto tovary v elektrickom maloobchode), informačné služby týkajúce sa predaja komodít, obchodné alebo podnikateľské informácie, agentúry poskytujúce komerčné informácie, prenájom kopírovacích zariadení; reklamná činnosť; obchodný manažment/riadenie; obchodná správa; administratívne riadenie.

36 - Finančné služby, vydávanie bankových kariet; poisťovníctvo; služby v oblasti finančníctva; služby v oblasti peňažníctva; služby realitných kancelárií.

37 - Montáž a opravy elektrických zariadení, opravy rozhlasových a televíznych prijímačov, opravy a údržba elektrických komunikačných zariadení a prístrojov, opravy a údržba domácich elektrických spotrebičov, opravy a údržba elektrických osvetľovacích zariadení, opravy a údržba zariadení na rozvod energie a kontrolu, opravy a údržba elektrických motorov, opravy a údržba meracích a/alebo testovacích zariadení a nástrojov, opravy a údržba medicínskych zariadení a nástrojov, opravy a údržba kovoobrábacích strojov a nástrojov, opravy a údržba zariadení na varenie, opravy a údržba strojov na automatický predaj, opravy a údržba zariadení na čistenie vody, opravy a údržba hudobných nástrojov, opravy a údržba hodín a hodínok, opravy a údržba domácich plynových ohrievačov vody, opravy a údržba kúpeľňových zariadení, opravy toaletných

sedadiel s umývacími vodnými dýzami, montáž, údržba a opravy počítačového hardvéru, opravy a údržba klimatizačných zariadení, montáž, údržba a opravy kancelárskych strojov a vybavenia, montáž, údržba a opravy strojov, opravy vozidiel, opravy a údržba elektronických komunikačných zariadení a nástrojov, opravy a údržba počítačov, opravy a údržba elektronických tlačiarň, opravy telefónov, elektrikárske práce, vybavenie pre telekomunikácie; stavebníctvo; opravy; montážne služby.

38 - Telekomunikačné služby, komunikačné služby cez internet, služby elektronickej pošty; telekomunikačné služby.

40 - Lisovanie optických diskov; spracovanie a úprava materiálov a zaobchádzanie s nimi.

41 - Zábava, informácie o možnostiach zábavy, autorizácia optických diskov, produkcia videopásov na vzdelávanie, kultúrne, zábavné a športové účely; vzdelávanie; zabezpečovanie výcviku, kurzov a školení; zábava; športová a kultúrna činnosť.

42 - Počítačové programovacie služby, ktoré nie sú zahrnuté v iných triedach, dizajn počítačového softvéru, počítačové programovanie, údržba počítačového softvéru, dizajn počítačového softvéru, strojárstvo, testovanie a výskum týkajúci sa elektrických prístrojov a nástrojov, prenájom počítačov; poskytovanie stravy a nápojov; poskytovanie prechodného ubytovania; lekárska, hygienická a kozmetická starostlivosť; zverolekárske služby a služby v poľnohospodárstve; právne služby; výskum v oblasti vedy a priemyslu; programovanie počítačov; služby, ktoré nie je možné zaradiť do predchádzajúcich tried.

(540)

Panasonic

(731) MATSUSHITA ELECTRIC INDUSTRIAL CO., LTD, 1006 Oaza Kadoma, Kadoma-shi, Osaka Prefecture, JP;

(740) Fajnorová Mária, Ing., Bratislava, SK;

(210) 3872-2000

(220) 21.12.2000

8 (511) 9, 16, 41

(511) 9 - Nahraté CD-Romy.

16 - Periodické a neperiodické publikácie a tlač.

41 - Vydavateľská činnosť s výnimkou vydávania reklamných materiálov.

(540) LEVEL

(731) Vogel Publishing, s. r. o., Sokolovská 73, 186 21 Praha 8, CZ;

(740) Fajnorová Mária, Ing., Bratislava, SK;

(210) 348-2001

(220) 08.02.2001

7 (511) 5, 29, 30

(511) 5 - Dietetické čaje, medicínalné čaje, bylinné a ovocné čaje s liečivým účinkom a zmesi týchto čajových zmesí, všetko z produktov pochádzajúcich z ostrova Bora-Bora.

29 - Sušené ovocie, zelenina a byliny pochádzajúce z ostrova Bora-Bora vrátane ich zmesí.

30 - Čaj, čajové zmesi, čajové nápoje, čaj a čajové zmesi lisované, sypké a porciované, všetko z produktov z ostrova Bora-Bora.

(540) BORA BORA

(731) OXALIS, spol. s r. o., Mlýnská, 763 02 Zlín, CZ;

(740) Beleščák Ladislav, Ing., Piešťany, SK;

(210) 350-2001

(220) 08.02.2001

7 (511) 5, 29, 30

(511) 5 - Dietetické čaje, medicínalní čaje, bylinné a ovocné čaje s liečivým účinkom a zmesi týchto čajových zmesí, všetko z produktov pochádzajúcich z oblasti Pretorie.

29 - Sušené ovocie, zelenina a byliny pochádzajúce z oblasti Pretorie včítane ich zmesí.

30 - Čaj, čajové zmesi, čajové nápoje, čaj a čajové zmesi lisované, sypké a porciované, všetko z produktov z oblasti Pretorie.

(540) PRETORIA

(731) OXALIS, spol. s r. o., Mlýnská, 763 02 Zlín, CZ;

(740) Beleščák Ladislav, Ing., Piešťany, SK;

(210) 1098-2001

(220) 06.04.2001

7 (511) 29

(511) 29 - Mäso, konzervované mäso, výrobky z mäsa, klobásy, salámy, párky, hydina, zverina, šunka, údeniny.

(540) HRANATÁ

(731) Tauris Nitria, spol. s r. o., 951 15 Mojmírovce, SK;

(740) Guniš Jaroslav, Mgr., Bratislava, SK;

(210) 1153-2001

(220) 11.04.2001

8 (511) 9, 11, 14, 16, 18, 19, 20, 21, 22, 25, 28, 35, 38, 39, 40, 41, 42

(511) 9 - Videokazety; magnetické pásky, kreslené filmy.

11 - Vreckové baterky, vreckové kalkulačky.

14 - Hodiny, náramkové hodinky.

16 - Plagáty, tlačoviny, noviny, maľovanky, písacie potreby (ceruzky, perá, plniace perá), reklamné tabule z papiera, kartónu alebo lepenky, bulletiny, periodiká, brožúry, publikácie, listový papier, pohľadnice, poznámkové zošity, trhacie bloky, obaly na doklady, papierové obaly na spisy a dokumenty, zoraďovače (kancelárske obaly), knihy, obaly na knihy, štítky (papierové nálepky), samolepky, vyciňovacie pomôcky vo forme hier, podložky pod poháre, stolové prestieranie z papiera, brožované knihy, papierové servítky, papierové obrusy, záložky do kníh, kalendáre závesné, kalendáre stolové, kalendáriky (kartičkové, vreckové), diáre, blahoprajné pohľadnice, oznámenia, diplomy, certifikáty, čestné uznania, nálepky na kancelárske použitie, ročenky, držiačky na písacie potreby, papierové vľajky, papierové zástavy, loďky z papiera, otvárače na listy, pútače z papiera alebo lepenky, etikety s výnimkou textilných, nálepky, lepiace štítky, štúdiové dekorácie z papiera, obaly (papiernický tovar).

18 - Dáždniky, obaly na dáždniky, slnečníky, batochy, plecniaky, peňaženky, nákupné tašky, vaky pre turistov, plážové tašky, kožené baliace tašky, aktovky, kufríky, diplomatky, kožené tašky, puzdrá na navštívenky, kľúčienky (kožená galantéria).

19 - Reklamné stĺpy s výnimkou kovových.

20 - Dekoratívne predmety vydávajúce zvuk alebo melódiu, pútače z dreva alebo plastických hmôt, figuríny z dreva, vosku, sadry alebo plastov, štúdiové dekorácie (steny).

21 - Papierové alebo plastové poháre, sklenené poháre, nádoby na pitie, dekorácie (porcelánové ozdoby), poháre, hrnčeky, papierové taniere, sklenené ihlany.

22 - Textilné tašky.

25 - Tričká, čiapky, šilty na čiapky, šilty na pokrývky hlavy, náprsenky, oblečenie, odevy, oblečenie z papiera, maškarné kostýmy, plášte do dažďa.

28 - Balóniky, balóny, hračky, loďky (hračky), spoločenské hry, divadelné masky, karnevalové masky.

35 - Organizovanie výstav na obchodné a reklamné účely, vylepovanie plagátov, rozširovanie reklamných oznamov, rozosielanie propagačného materiálu prostredníctvom pošty, propagácie na internete, rozširovanie reklamných materiálov zákazníkom, letáky, prospekty, tlačivá, prenájom reklamných plôch, podpora predaja (pre tretie osoby), podpora predaja pre vlastnú produkciu, vydávanie článkov kvôli podpore a propagácii festivalu, organizovanie komerčných alebo reklamných výstav a trhov, prieskum trhu, štatistické informácie.

38 - Vysielanie upútaviek, vysielanie súťažných programov

39 - Informácie o doprave hromadnými dopravnými prostriedkami, sprostredkovanie prepravy.

40 - Kníhviazačstvo, kníhárstvo.

41 - Organizovanie súťaží, organizovanie súťaže televíznych programov, organizovanie súťaží kinematografických programov, organizovanie kultúrnych alebo vzdelávacích výstav, organizovanie recepcií, gala večerov, usporadúvanie úvodných a záverečných ceremoniálov, organizovanie a vedenie prehliadok, organizovanie a vedenie prehliadok víťazných programov kvôli podpore domácej tvorby, pamätných večerov, večierkov, diskusií, diskusných fór, okrúhlych stolov, seminárov, organizovanie a vedenie seminárov, tvorivých dielní, organizovanie a vedenie konferencií, kongresov, organizovanie a vedenie sympózií, organizovanie živých vystúpení, živé predstavenia, vydávanie textov s výnimkou reklamných, tvorba dokumentárnych filmov (dokumentov), retro-dokumentov, tvorba televíznych programov, strihanie videopások, organizovanie a usporiadanie prehliadok audiovizuálnej tvorby.

42 - Spravodajské služby.

(540) CENA DUNAJA

(731) Slovenská televízia, Mlynská dolina, 845 45 Bratislava, SK;

(740) Holakovský Štefan, Ing., Bratislava, SK;

- (210) 1154-2001
(220) 11.04.2001
8 (511) 9, 11, 14, 16, 18, 19, 20, 21, 22, 25, 28, 35, 38, 39, 40, 41, 42
(511) 9 - Videokazety; magnetické pásky, kreslené filmy.
11 - Vreckové baterky, vreckové kalkulačky.
14 - Hodiny, náramkové hodinky.
16 - Plagáty, tlačoviny, noviny, maľovanky, písacie potreby (ceruzky, perá, plniace perá), reklamné tabule z papiera, kartónu alebo lepenky, bilteny, periodiká, brožúry, publikácie, pohľadnice, listový papier, poznámkové zošity, trhacie bloky, obaly na doklady, papierové obaly na spisy a dokumenty, zoraďovače (kancelárske obaly), knihy, obaly na knihy, štítky (papierové nálepky), samolepky, vyučovacie pomôcky vo forme hier, podložky pod poháre, stolové prestieranie z papiera, brožované knihy, papierové servítky, papierové obrusy, záložky do kníh, kalendáre závesné, kalendáre stolové, kalendárik (kartičkové, vreckové), diáre, blahoprajné pohľadnice, oznámenia, diplomy, certifikáty, čestné uznania, nálepky na kancelárske použitie, ročenky, držiačky na písacie potreby, papierové vlajky, papierové zástavy, loďky z papiera, otvárače na listy, pútače z papiera alebo lepenky, etikety s výnimkou textilných, nálepky, lepiace štítky, štúdiové dekorácie z papiera, obaly (papiernický tovar).
18 - Dáždniky, obaly na dáždniky, slnečníky, batohy, plecniaky, peňaženky, nákupné tašky, vaky pre turistov, plážové tašky, kožené baliace tašky, aktovky, kufričky, diplomatky, kožené tašky, puzdrá na navštívenky, kľúčenk (kožená galantéria).
19 - Reklamné stĺpy s výnimkou kovových.
20 - Dekoratívne predmety vydávajúce zvuk alebo melódiu, pútače z dreva alebo plastických hmôt, figuríny z dreva, vosku, sadry alebo plastov, štúdiové dekorácie (steny).
21 - Papierové alebo plastové poháre, sklenené poháre, nádoby na pitie, dekorácie (porcelánové ozdoby), poháre, hrnčeky, papierové tanier, sklenené ihlany.
22 - Textilné tašky.
25 - Tričká, čiapky, šilty na čiapky, šilty na pokrývky hlavy, náprsenky, oblečenie, odevy, oblečenie z papiera, maškarné kostýmy, plášte do dažďa.
28 - Balóniky, balóny, hračky, loďky (hračky), spoločenské hry, divadelné masky, karnevalové masky.
35 - Organizovanie výstav na obchodné a reklamné účely, vylepovanie plagátov, rozširovanie reklamných oznamov, rozosielenie propagačného materiálu prostredníctvom pošty, propagácie na internete, rozširovanie reklamných materiálov zákazníkom, letáky, prospekty, tlačivá, prenájom reklamných plôch, podpora predaja (pre tretie osoby), podpora predaja pre vlastnú produkciu, vydávanie článkov kvôli podpore a propagácii festivalu, organizovanie komerčných alebo reklamných výstav a trhov, prieskum trhu, štatistické informácie.
38 - Vysielanie upútaviek, vysielanie súťažných programov.
39 - Informácie o doprave hromadnými dopravnými prostriedkami, sprostredkovanie prepravy.
40 - Kníhviazačstvo, knižárstvo.

41 - Organizovanie súťaží, organizovanie súťaží televíznych programov, organizovanie súťaží kinematografických programov, organizovanie kultúrnych alebo vzdelávacích výstav, organizovanie recepcií, gala večerov, usporadúvanie úvodných a záverečných ceremoniálov, organizovanie a vedenie prehliadok, organizovanie a vedenie prehliadok víťazných programov kvôli podpore domácej tvorby, pamätných večerov, večierkov, diskusií, diskusných fór, okrúhlych stolov, seminárov, organizovanie a vedenie seminárov, tvorivých dielní, organizovanie a vedenie konferencií, kongresov, organizovanie a vedenie sympózií, organizovanie živých vystúpení, živé predstavenia, vydávanie textov s výnimkou reklamných, tvorba dokumentárnych filmov (dokumentov), retro-dokumentov, tvorba televíznych programov, strihanie videopások, organizovanie a usporiadanie prehliadok audiovizuálnej tvorby.

42 - Spravodajské služby.

(540) PRIX DANUBE

- (731) Slovenská televízia, Mlynská dolina, 845 45 Bratislava, SK;
(740) Holakovský Štefan, Ing., Bratislava, SK;

- (210) 1155-2001
(220) 11.04.2001
8 (511) 9, 11, 14, 16, 18, 19, 20, 21, 22, 25, 28, 35, 38, 39, 40, 41, 42
(511) 9 - Videokazety; magnetické pásky, kreslené filmy.
11 - Vreckové baterky, vreckové kalkulačky.
14 - Hodiny, náramkové hodinky.
16 - Plagáty, tlačoviny, noviny, maľovanky, písacie potreby (ceruzky, perá, plniace perá), reklamné tabule z papiera, kartónu alebo lepenky, bilteny, periodiká, brožúry, publikácie, pohľadnice, listový papier, poznámkové zošity, trhacie bloky, obaly na doklady, papierové obaly na spisy a dokumenty, zoraďovače (kancelárske obaly), knihy, obaly na knihy, štítky (papierové nálepky), samolepky, vyučovacie pomôcky vo forme hier, podložky pod poháre, stolové prestieranie z papiera, brožované knihy, papierové servítky, papierové obrusy, záložky do kníh, kalendáre závesné, kalendáre stolové, kalendárik (kartičkové, vreckové), diáre, blahoprajné pohľadnice, oznámenia, diplomy, certifikáty, čestné uznania, nálepky na kancelárske použitie, ročenky, držiačky na písacie potreby, papierové vlajky, papierové zástavy, loďky z papiera, otvárače na listy, pútače z papiera alebo lepenky, etikety s výnimkou textilných, nálepky, lepiace štítky, štúdiové dekorácie z papiera, obaly (papiernický tovar).
18 - Dáždniky, obaly na dáždniky, slnečníky, batohy, plecniaky, peňaženky, nákupné tašky, vaky pre turistov, plážové tašky, kožené baliace tašky, aktovky, kufričky, diplomatky, kožené tašky, puzdrá na navštívenky, kľúčenk (kožená galantéria).
19 - Reklamné stĺpy s výnimkou kovových.
20 - Dekoratívne predmety vydávajúce zvuk alebo melódiu, pútače z dreva alebo plastických hmôt, figuríny z dreva, vosku, sadry alebo plastov, štúdiové dekorácie (steny).
21 - Papierové alebo plastové poháre, sklenené poháre, nádoby na pitie, dekorácie (porcelánové

ozdoby), poháre, hrnčeky, papierové taniere, sklenené ihlany.

22 - Textilné tašky.

25 - Tričká, čiapky, šilty na čiapky, šilty na pokrývky hlavy, náprsenky, oblečenie, odevy, oblečenie z papiera, maškarné kostýmy, plášte do dažďa.

28 - Balóniky, balóny, hračky, loďky (hračky), spoločenské hry, divadelné masky, karnevalové masky.

35 - Organizovanie výstav na obchodné a reklamné účely, vylepovanie plagátov, rozširovanie reklamných oznamov, rozosielanie propagačného materiálu prostredníctvom pošty, propagácie na internete, rozširovanie reklamných materiálov zákazníkom, letáky, prospekty, tlačivá, prenájom reklamných plôch, podpora predaja (pre tretie osoby), podpora predaja pre vlastnú produkciu, vydávanie článkov kvôli podpore a propagácii festivalu, organizovanie komerčných alebo reklamných výstav a trhov, prieskum trhu, štatistické informácie.

38 - Vysielanie upútaviek, vysielanie súťažných programov.

39 - Informácie o doprave hromadnými dopravnými prostriedkami, sprostredkovanie prepravy.

40 - Knihviazačstvo, knihárstvo.

41 - Organizovanie súťaží, organizovanie súťaží televíznych programov, organizovanie súťaží kinematografických programov, organizovanie kultúrnych alebo vzdelávacích výstav, organizovanie recepcií, gala večerov, usporadúvanie úvodných a záverečných ceremoniálov, organizovanie a vedenie prehliadok, organizovanie a vedenie prehliadok víťazných programov kvôli podpore domácej tvorby, pamätných večerov, večierkov, diskusií, diskusných fór, okrúhlych stolov, seminárov, organizovanie a vedenie seminárov, tvorivých dielní, organizovanie a vedenie konferencií, kongresov, organizovanie a vedenie sympózií, organizovanie živých vystúpení, živé predstavenia, vydávanie textov s výnimkou reklamných, tvorba dokumentárnych filmov (dokumentov), retro-dokumentov, tvorba televíznych programov, strihanie videopások, organizovanie a usporiadanie prehliadok audiovizuálnej tvorby.

42 - Spravodajské služby.

(540)



(731) Slovenská televízia, Mlynská dolina, 845 45 Bratislava, SK;

(740) Holakovský Štefan, Ing., Bratislava, SK;

(210) 1321-2001

(220) 27.04.2001

8 (511) 35, 36

(511) 35 - Reklamná činnosť, obchodný manažment / riadenie, obchodná správa, administratívne riadenie.

36 - Poistovníctvo, služby v oblasti financovania, služby v oblasti peňažníctva, služby v oblasti nehnuteľností.

(540) AIR

(731) Renault Slovensko, spol. s r. o., Dostojevského rad 28, 811 09 Bratislava, SK;

(210) 1401-2001

(220) 07.05.2001

7 (511) 35, 36

(511) 35 - Sprostredkovanie obchodu s tovarmi, marketing, reklamná činnosť, činnosť organizačných a ekonomických poradcov, činnosť účtovných poradcov.

36 - Finančné poradenstvo, daňové poradenstvo, sprostredkovanie finančných a lízingových služieb.

(540)

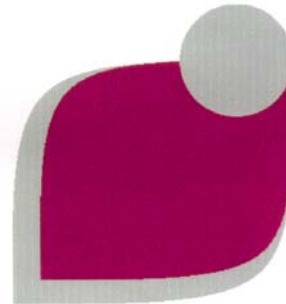

(591) červená, sivá

(731) FINANČNÉ SLUŽBY SLOVAKIA, s. r. o., Nábr. L. Svobodu 28, 811 02 Bratislava, SK;

(210) 1402-2001

(220) 07.05.2001

7 (511) 35, 36

(511) 35 - Sprostredkovanie obchodu s tovarmi, marketing, reklamná činnosť, činnosť organizačných a ekonomických poradcov, činnosť účtovných poradcov.

36 - Finančné poradenstvo, daňové poradenstvo, sprostredkovanie finančných a lízingových služieb.

(540)



(591) červená, sivá

(731) FINANČNÉ SLUŽBY SLOVAKIA, s. r. o., Nábr. L. Svobodu 28, 811 02 Bratislava, SK;

(210) 2147-2001

(220) 13.07.2001

7 (511) 9, 37, 38, 42

(511) 9 - Telekomunikačné a komunikačné zariadenia, prístroje, systémy a inštalácie; mobilné bezdrôtové, celulárne elektronické a optické telekomunikačné a komunikačné zariadenia a prístroje; testovacie prístroje a inštalácie; okružné (obvodové) telekomunikačné a komunikačné prístroje, zariadenia a inštalácie umožňujúce prepínanie a IP, zariadenia a prístroje na zvukovú, dátovú alebo video komunikáciu, zariadenia a prístroje na uchovávanie a prenos zvukových, dátových videových, faxových alebo textových správ; telefónne zariadenia, prístroje, systémy a inštalácie; zariadenia na spracovanie dát; obslužné a prepínacie zariadenia, prístroje a inštalácie; prepínacie smerovacie a meracie zariadenia pre telekomunikačné systémy; časti a súčiastky na všetok uvedený tovar; počítačový softvér a počítačové systémy užívané pri spravovaní operácií volacích centráľ; počítačový softvér na usmerňovanie alebo zaťažovanie telekomunikačných systémov; počítačový softvér používaný na štatistické analýzy a optimalizáciu telekomunikačných systémov.

37 - Montáž, technická údržba a opravy telekomunikačných zariadení, prístrojov, systémov a inštalácií, konzultácie vzťahujúce sa na uvedené oblasti.

38 - Telekomunikačné a komunikačné služby; služby rádiotelekomunikácií a mobilných telefónnych sietí; zabezpečovanie hlasových, dátových, video a/alebo textových komunikačných služieb; zabezpečovanie správy volacích informačných systémov; konzultácie týkajúce sa užívania telekomunikačných systémov; vykonávanie služieb kontaktných centier, zabezpečovanie hlasových portálových služieb.

42 - Projektovanie telekomunikačných systémov a inštalácií; projektovanie počítačových a telekomunikačných sietí a inštalácií; projektovanie počítačového softvéru používaného v telekomunikačných zariadeniach, prístrojoch a systémoch; služby týkajúce sa spracovania počítačových databáz; prenájom počítačov a počítačového softvéru; aktualizovanie počítačového softvéru; lízing a poskytovanie prístupových dôb do počítačových databáz, webových stránok, domovských stránok a výveskových služieb; konzultácie v oblasti výpočtovej techniky; počítačové programovanie; zabezpečovanie počítačových a komunikačných technických prostriedkov a riadených komunikačných služieb; poradné a konzultačné služby v kontexte s uvedenými službami.

(540) DAMOVO

(731) DAMOVO Group S. A., 3 Boulevard du Prince Henri, L-1724 Luxembourg, LU;

(740) PATENTSERVIS BRATISLAVA, a. s., Bratislava, SK;

(210) 2248-2001

(220) 26.07.2001

8 (511) 3, 30

(511) 3 - Zubné pasty, zubné gély, prípravky na bielenie zubov.

30 - Potravinové doplnky na bielenie zubov osviežujúce dych s mätoovou príchuťou patriace do triedy 30.

(540) PLUS + WHITE

(731) CCA Industries, Inc., a corporation of the State of Delaware, U.S.A., 200 Murray Hill Parkway, East Rutherford, New Jersey 07073, US;

(740) Beleščák Ladislav, Ing., Piešťany, SK;

(210) 2543-2001

(220) 24.08.2001

8 (511) 35, 36, 41, 42

(511) 35 - Pomoc pri riadení obchodnej činnosti, poskytovanie obchodných alebo podnikateľských informácií, kancelárie zaoberajúce sa dovozom a vývozom, komerčné informačné kancelárie, analýzy nákladov a nákupných cien, analýzy veľkoobchodných cien, rozširovanie reklamných alebo inzertných oznamov, kopírovanie, prenájom kancelárskych strojov a zariadení, prenájom kopírovacích strojov, štatistické informácie, obchodný manažment a podnikové poradenstvo, personálne poradenstvo, poradenstvo pri vedení podnikov, rozširovanie reklamných materiálov zákazníkom, poskytovanie pomoci pri riadení komerčných a priemyselných podnikov, kopírovanie alebo rozmnožovanie dokumentov, dokladov, reprografia dokumentov, vydávanie a aktualizovanie reklamných materiálov, posudzovanie efektívnosti prevádzky a racionalizácie práce, marketingové štúdie, obchodný alebo podnikateľský prieskum, prenájom reklamných materiálov, poradenské služby v obchodnej činnosti, uverejňovanie reklamných textov, vydávanie reklamných alebo náborových textov, reklama, rozhlasová reklama, obchodný alebo podnikateľský prieskum, obchodný prieskum, vzťahy s verejnosťou, televízna reklama, reklamné agentúry, poradenské služby v oblasti obchodného alebo podnikateľského riadenia, prieskum trhu, profesionálne obchodné alebo podnikateľské poradenstvo, odborné obchodné poradenstvo, hospodárske alebo ekonomické predpovede, organizovanie komerčných alebo reklamných výstav, obchodné alebo podnikateľské informácie, prieskum verejnej mienky, prenájom reklamných plôch, podpora predaja pre tretie osoby, sekretárske služby, spracovanie textov, účtovníctvo, počítačové databázy, prenájom reklamných priestorov, zbieranie údajov do počítačových databáz, spracovanie textov, služby písania listov a vybavovania korešpondencie.

36 - Prenájom nehnuteľností, sprostredkovanie nehnuteľností, sprostredkovanie poistenia, investovanie kapitálu, konateľstvo, zastupiteľstvo, správcovstvo, služby daňových odhadov, služby v oblasti finančnictva, finančné riadenie, správa nehnuteľností, financovanie kúpy na splátky, finančné analýzy, finančné poradenstvo, finančné konzultačné služby, konzultačné služby v oblasti poisťovníctva, poradenstvo v oblasti poistenia, informácie o poistení.

41 - Zverejňovanie textov okrem reklamných, vydávanie textov s výnimkou reklamných alebo náborových, vydávanie kníh, organizovanie a vedenie konferencií, organizovanie a vedenie kongresov, organizovanie kultúrnych alebo vzdelávacích výstav, organizovanie a vedenie seminárov, organizovanie a vedenie sympózií.

42 - Spravovanie autorských práv, odborné poradenstvo s výnimkou obchodného, profesionálne poradenstvo s výnimkou obchodného alebo podnikateľského, prieskum, usporadúvanie a prevádzkovanie výstav, prenájom počítačov, počítačové programovanie, prekladateľské a tlmočnické služby, tvorba softvéru, výroba softvéru, aktualizovanie, inštalácia a spúšťanie počítačových programov, poradenské služby v oblasti počítačového hardvéru, grafický dizajn, prenájom prístupového času k počítačovým databázam, licencie priemyselných práv, prenájom počítačového softvéru, poradenstvo v oblasti priemyselných práv.

(540)



(591) biela, modrá

(731) AKONT Slovakia, s. r. o., Maróthyho 6, 811 06 Bratislava, SK;

(210) 2831-2001

(220) 27.09.2001

8 (511) 1, 2, 3, 6, 16, 19, 20

(511) 1 - Prípravky na odmasťovanie, ohňovzdorné prípravky, priemyselné spojivá a lepidlá, lepidlá na tapety.

2 - Farby, laky, emaily, fermeže, náterové látky, riedidlá do náterových látok, farieb a lakov, zlatolaky, tmely zahrnuté do tejto triedy, farbivá, moridlá, ochranné prostriedky proti hrdzi kovov a hnilobe dreva, práškové náterové látky, práškové farby, impregnačné prostriedky na drevo a na betón zahrnuté v tejto triede, moridlá na drevo, elektroforézne náterové látky, aditíva do náterových hmôt, nástrekové hmoty na báze organických náplní a organických plnidiel, náterové hmoty s obsahom asfaltu zahrnuté v tejto triede.

3 - Prípravky na pranie, bielenie, čistenie, leštenie, brúsenie a odmasťovanie zahrnuté v tejto triede, mydlá, šampóny, soli a peny do kúpeľa, opaľovacie krémy, pleťové masky, vonné oleje, balzamy na pery, umelé riasy, zubné pasty, vlasové vody, voňavkárske výrobky, kozmetické prípravky.

6 - Kovové stojany a kovové rebríky maliarov a natieračov.

16 - Štetce, štetky, značkovacie šablóny, pravítka, linkovacie pravítka.

19 - Maltové spojivá, nástrekové omietkové hmoty, liate podlahy, asphalt, sadra a ďalšie nekovové stavebné hmoty a materiály.

20 - Drevené pomôcky pre maliarov a natieračov, ako sú rebríky, stojany, opierky.

(540) MISTR

(731) MISTR, a. s., Štípa 497, 763 14 Zlín, CZ;

(740) Beleščák Ladislav, Ing., Piešťany, SK;

(210) 3313-2001

(220) 09.11.2001

7 (511) 16, 41

(511) 16 - Obalové materiály z plastických hmôt, tlačiarenské štočky, papier a výrobky z papiera.
41 - Výchovná a zábavná činnosť.

(540) AUTO MOTO A SPORT

(731) Burda Praha, spol. s r. o., Uruguayská 17, 120 00 Praha 2, CZ;

(740) Dudová Tatiana, Trenčín, SK;

(210) 3536-2001

(220) 27.11.2001

7 (511) 34

(511) 34 - Spracovaný aj nespracovaný tabak; tabakové výrobky; zápalky a potreby pre fajčiarov; cigaretové papieriky, cigaretové trubičky; cigaretové filtre; vreckové strojčeky na šúľanie cigariet; ručné strojčeky na plnenie tabaku do papierových trubičiek.

(540) COLUMBUS

(731) Imperial Tobacco (Efka) GmbH & Co KG, Industriestrasse 6, D 78647 Trossingen, DE;

(740) Fajnorová Mária, Ing., Bratislava, SK;

(210) 3571-2001

(220) 29.11.2001

7 (511) 33

(511) 33 - Alkoholické nápoje (s výnimkou pív).

(540) VODKA MAGIQUE

(731) UNITED BRANDS, s. r. o., Petýrkova 3/1955, 140 00 Praha 4, CZ;

(740) ROTT, RŮŽIČKA & GUTTMANN, v. o. s., Bratislava, SK;

(210) 3572-2001

(220) 29.11.2001

7 (511) 33

(511) 33 - Alkoholické nápoje (s výnimkou pív).

(540) VODKA ICEBERG

(731) UNITED BRANDS, s. r. o., Petýrkova 3/1955, 140 00 Praha 4, CZ;

(740) ROTT, RŮŽIČKA & GUTTMANN, v. o. s., Bratislava, SK;

(210) 3573-2001

(220) 29.11.2001

7 (511) 33

(511) 33 - Alkoholické nápoje (s výnimkou pív).

(540) NAPOLEON PRESTIGE

(731) UNITED BRANDS, s. r. o., Petýrkova 3/1955, 140 00 Praha 4, CZ;

(740) ROTT, RŮŽIČKA & GUTTMANN, v. o. s., Bratislava, SK;

(210) 3574-2001

(220) 29.11.2001

7 (511) 33

(511) 33 - Alkoholické nápoje (s výnimkou pív).

(540) NAPOLEON DIPLOMAT(731) UNITED BRANDS, s. r. o., Petýrkova 3/1955,
140 00 Praha 4, CZ;(740) ROTT, RŮŽIČKA & GUTTMANN, v. o. s.,
Bratislava, SK;**(210) 3575-2001**

(220) 29.11.2001

7 (511) 33

(511) 33 - Alkoholické nápoje (s výnimkou pív).

(540) NAPOLEON KONSUL(731) UNITED BRANDS, s. r. o., Petýrkova 3/1955,
140 00 Praha 4, CZ;(740) ROTT, RŮŽIČKA & GUTTMANN, v. o. s.,
Bratislava, SK;**(210) 3580-2001**

(220) 29.11.2001

7 (511) 33

(511) 33 - Alkoholické nápoje (s výnimkou pív).

(540) VODKA CRYSTAL(731) UNITED BRANDS, s. r. o., Petýrkova 3/1955,
140 00 Praha 4, CZ;(740) ROTT, RŮŽIČKA & GUTTMANN, v. o. s.,
Bratislava, SK;**(210) 3593-2001**

(220) 29.11.2001

7 (511) 33

(511) 33 - Alkoholické nápoje (s výnimkou pív).

(540) AMARETTO CASTELLO(731) UNITED BRANDS, s. r. o., Petýrkova 3/1955,
140 00 Praha 4, CZ;(740) ROTT, RŮŽIČKA & GUTTMANN, v. o. s.,
Bratislava, SK;**(210) 3594-2001**

(220) 29.11.2001

8 (511) 33

(511) 33 - Alkoholické nápoje (s výnimkou pív).

(540) SANGRIA CLAUDIO(731) UNITED BRANDS, s. r. o., Petýrkova 3/1955,
140 00 Praha 4, CZ;(740) ROTT, RŮŽIČKA & GUTTMANN, v. o. s.,
Bratislava, SK;**(210) 3652-2001**

(220) 05.12.2001

7 (511) 16, 35, 41(511) 16 - Tlačoviny okrem reklamných, časopisy, pe-
riodiká a knihy.35 - Vydávanie reklamných alebo náborových
textov.41 - Výchovná, zábavná a vzdelávacia činnosť,
vydavateľská a nakladateľská činnosť s výnim-
kou vydávania reklamných alebo náborových
textov.**(540) Katka Speciál - Láska . Sex .
Erotika Zamilovaná**(731) Burda Praha, spol. s r. o., Uruguayská 17, 120 00
Praha 2, CZ;

(740) Dudová Tatiana, Trenčín, SK;

(210) 3685-2001

(220) 07.12.2001

8 (511) 9, 16, 42(511) 9 - Okuliare, puzdrá na okuliare, rámy na okulia-
re.

16 - Darčekový obalový materiál.

42 - Navrhovanie obalov, obalový dizajn.

(540)(731) Molnárová Jana, Ing., RELAKO, Jókaiho 36,
821 06 Bratislava 214, SK;**(210) 3836-2001**

(220) 19.12.2001

8 (511) 9, 16, 35, 41, 42(511) 9 - Nosiče informácií, najmä so záznamom obra-
zu a zvuku; dáta, databázy a iné informačné pro-
dukty na magnetických nosičoch a v elektronic-
kých, dátových, informačných a telekomunikač-
ných sieťach; multimedialne aplikácie, najmä
elektronické časopisy, elektronické periodiká
a knihy v elektronickej podobe; softvér pre počí-
tače.16 - Obalový materiál z papiera a plastických
hmôt patriaci do triedy 16; tlačiarenské typy
a štočky; ozdobné predmety z papiera patriace do
triedy 16.35 - Reklamná, inzertná a propagačná činnosť;
informačné kancelárie komerčné; informačné
služby v oblasti propagácie, inzercie a marketin-
gu; prieskum trhu a marketing; obchodné zastú-
penie tuzemských a zahraničných firiem; ob-
chodné a podnikateľské informácie; poradenské
služby v obchode; usporadúvanie reklamných
a obchodných výstav a predvážacích akcií tova-
rov a služieb; rozširovanie vzoriek na reklamné
účely; maloobchodné služby v odbore polygrafie;
vydávanie reklamných materiálov; rozmnožova-
cie služby; sprostredkovanie v uvedených služ-
bách; sprostredkovanie v oblasti obchodu s to-
varmi.41 - Produkčná a agentúrna činnosť v oblasti zá-
bavy, výchovy a kultúry; usporadúvanie zábav-
ných súťaží, záujmových klubov a spoločens-
kých akcií; usporadúvanie spoločenských mód-
nych prehliadok; informačné, konzultačné, obsta-
rávateľské a sprostredkovateľské služby v odbore
produkčnej a agentúrnej činnosti v oblasti zába-
vy, kultúry a výchovy.42 - Polygrafické služby všetkých druhov patriace
do triedy 42, najmä tlačiarenské služby; od-
borné, poradenské a sprostredkovateľské služby
v odbore polygrafie; tvorba počítačových prog-
ramov vrátane počítačovej grafiky.

(540) GALA

(731) EUROPRESS, k. s., Viktora Huga 6, 150 00 Praha 5, CZ;

(740) Hojčuš Peter, Ing., Bratislava, SK;

(210) 3904-2001

(220) 21.12.2001

8 (511) 9, 16, 35, 38, 41

(511) 9 - Aparáty a prístroje vedecké, geodetické, fotografické, filmové, optické, prístroje na váženie, meranie, signalizáciu, kontrolu, záchranu a prístroje učebné, aparáty na záznam, uchovanie, prevod, prenos alebo reprodukciu zvuku alebo obrazu, telefóny, záznamníky, faxy, ústredne, magnetické alebo optické suporty zvukových alebo zvukovo obrazových záznamov, automatické distribútory a mechanizmy na mince, zapisovacie pokladnice, kalkulačné stroje, prístroje na spracovanie informácií a počítače vrátane ich jednotlivých súčastí a náhradných dielov z triedy 9, batérie, akumulátory, počítačové hry s výstupom na PC alebo na TV, pohľadnice ilustrované so zvukovou nahrávkou, hlavolamy elektrické alebo elektronické, hracie skrine uvádzané do činnosti vhadnutím mince, reklamné prístroje na striedavé obrazy, reklama svetelná, reklamné svetelné prístroje, nosiče záznamov nahrané i nenahrané, videokazety nahrané i nenahrané, audiokazety nahrané i nenahrané, audiovizuálne programy, audioprogramy, audiovizuálne diela, audiovizuálne diela v digitálnej podobe, exponované filmy, hudobné diela na magnetických a digitálnych nosičoch, CD disky, programové vybavenie počítačov, softvér, hardvér výpočtovej techniky alebo komunikačnej, alebo informačnej techniky, elektronické databázy a databázové produkty, informácie a záznamy v elektronickej podobe, informácie, dáta, databázy a informačné produkty na nosičoch alebo aj v elektronických, dátových, informačných, počítačových a komunikačných sieťach všetkých druhov, súvisiaci softvér a hardvér, elektronické alebo dátové, alebo informačné, alebo komunikačné, alebo výpočtové siete vrátane jednotlivých súčastí a náhradných dielov obsiahnutých v triede 9, multimedialne aplikácie, elektronické multimedialne alebo elektronické informačné katalógy, elektronické časopisy, elektronické periodiká a knihy v elektronickej podobe.

16 - Papier, lepenka a výrobky z týchto materiálov zatriedené v triede 16, výrobky z papiera, plagáty, fotografie, kalendáre, pohľadnice, gratulácie, listové papiere, obálky, samolepky, obťažky, pexesá, hracie karty, hry papierové, poznámkové bloky, dosky na spisy, zoradovače, maľovanky, activity books, baliaci papier, obaly všetkých druhov papierové, listy, vrecká na obalovú techniku, školské zošity, skicáre, ceruzky, farbičky, tuhy, gummy, strúhadlá, strúhacie strojčeky, peračníky, papierové tašky, papierové vreckovky, papierové obrusy a servítky, hlavolamy papierové, ťažidlá na papiere, tlačoviny, tlačivá, časopisy, periodiká, knihy, databázové produkty v papierovej forme, databázy v papierovej forme, tlačiarenské výrobky, písmeňá pre tlačiarne, losy, štočky, potreby na knižné väzby, lepidlá pre papiernictvo alebo domácnosť, materiál pre umelcov, štetce, písacie stroje a kancelár-

ske potreby s výnimkou nábytku, učebné pomôcky s výnimkou prístrojov a zariadení, umelecké alebo ozdobné predmety z papiera, obaly bublinkové (z plastu).

35 - Reklamná, inzertná a propagačná činnosť, marketing, reklamná, inzertná a propagačná činnosť prostredníctvom akéhokoľvek média, prostredníctvom telefónnej siete alebo dátovej siete, alebo informačnej siete, alebo elektronickej siete, alebo komunikačnej siete, alebo počítačovej siete, poskytovanie informácií a iných informačných produktov komerčného alebo reklamného charakteru, informačných produktov reklamného charakteru, multimedialných informácií komerčného charakteru, komerčné využitie internetu v oblastiach komerčných internetových médií a vyhľadávacích služieb pre tretie osoby, on-line inzercia, činnosť reklamnej agentúry, sprostredkovanie v obchodných vzťahoch, sprostredkovateľská činnosť v obchode s tovarom, merchandising, franchising, pomoc pri vedení obchodného podniku a riadení obchodného podniku, automatizované spracovanie dát, pomoc pri prevádzkovaní obchodov a obchodných činností priemyselného alebo obchodného podniku, služby, ktoré zahŕňajú záznam, prepis, vypracovanie, kompiláciu prenášania alebo systematickosť písomných alebo dátových, alebo elektronických oznámení a záznamov ako aj využívanie alebo kompiláciu matematických a štatistických údajov.

38 - Televízne vysielanie, televízne vysielanie programov, televízne vysielanie zábavných, vzdelávacích, výchovných, súťažných, diskusných a informačných programov; telematika; výmena správ; šírenie, výmena alebo získavanie správ a informácií; šírenie elektronických časopisov, informácií, elektronických periodík, kníh v elektronickej podobe, audio alebo audiovizuálnych diel prostredníctvom informačnej alebo dátovej, alebo elektronickej, alebo komunikačnej, alebo telekomunikačnej, alebo počítačovej siete, najmä internetu, pomocou satelitov a pod., služby na internete súvisiace s televíznym vysielaním, organizačné a technické zabezpečovanie televízneho vysielania, komunikácia, poradenská činnosť v oblasti oznamovacích prostriedkov, informačná kancelária, poskytovanie telekomunikačných a televíznych informačných služieb prostredníctvom počítačov, televízne spravodajstvo.

41 - Nakladateľstvo a vydavateľstvo, edičná činnosť, publikačná činnosť všetko s výnimkou vydávania reklamných materiálov a textov, nahrávanie nosičov zvukových alebo obrazovo-zvukových, požičiavanie nahraných zvukových a zvukovo-obrazových záznamov, tvorba audiovizuálnych diel, TV produkcia, filmová produkcia, televízna výroba programov, tvorba programov, tvorba a výroba televíznych a audiovizuálnych programov, agentúrna činnosť v oblasti kultúry, sprostredkovanie v oblasti kultúry, výchovy, zábavy a športu, výchovná, vzdelávacia, súťažná a zábavná činnosť, zábavné alebo kultúrne alebo vzdelávacie predstavenie, názov televíznej relácie alebo programu, televízna relácia alebo program, organizácia spoločenských a kultúrnych akcií, organizácia, prevádzkovanie a vykonávanie hier a súťaží aj verejných, výstavná činnosť

v oblasti kultúry alebo zábavy, alebo výchovy, alebo vzdelávania.

(540) ZÁLETY

(731) CET 21 spol. s r. o., V jámě 12, 111 21 Praha 1, CZ;

(740) Mešková Viera, Ing., Bratislava, SK;

(210) 5-2002

(220) 03.01.2002

8 (511) 26

(511) 26 - Zipsy, zipsy na báze očiek a háčikov, nastavitelné zipsy, gombíky, stlačacie gombíky, ozdobné gombíky, cvočky, pracky, spony, podvážkové spony, háčiky a očká, očká spojovacie na odevy, očká spojovacie na obuv, spony na opasok, otočné háčiky, šnúry a ich uzávery, stuhy a stužky, elastické stuhy, tkané pásy, tkané šnúry a šnúry, výstužové pásy (tkané) a tkanice, ramenné vypchávkavy na odevy, prámiky, obruby, všetok vyššie uvedený tovar v triede 26.

(540)

cosmolon

(731) YKK CORPORATION, 1, KANDA IZUMI-CHO, CHIYODA-KU, TOKYO, JP;

(740) PATENTSERVIS BRATISLAVA, a. s., Bratislava, SK;

(210) 7-2002

(220) 04.01.2002

(310) 002340826

(320) 15.08.2001

(330) EM

8 (511) 3, 5

(511) 3 - Parfumované prípravky.

5 - Prípravky na osvieženie vzduchu, osviežovače vzduchu, aromatické prípravky.

(554)



(591) ružová, biela

(731) Reckitt Benckiser plc, 103-105 Bath Road, Slough, SL1 3UH, GB;

(740) Žovicová Viera, Mgr., Bratislava, SK;

(210) 46-2002

(220) 10.01.2002

8 (511) 9, 16, 38, 41, 42

(511) 9 - Klávesnice k počítačom, nahrané počítačové operačné programy, periférne zariadenia počítačov, nahrané počítačové programy, počítačový softvér, počítačový hardvér, tlačiarne k počíta-

čom, disketová mechanika, diskety, laptopy a notebooky, magnetické médiá, modemy, obrazovky monitora, myš k počítaču, podložka pod myš, mechanika na zapisovanie kompaktných diskov, mechanika na mazanie a zapisovanie kompaktných diskov.

16 - Škatule z kartónu, lepenky alebo papiera, katalógy, perá, obálky, papier, kartón a lepenka a tovary z týchto materiálov, papiernický tovar, zošity, kancelárske potreby s výnimkou nábytku, letáčky, obaly na písomnosti, podložky na písanie.

38 - Telekomunikačné služby vrátane komunikácie pomocou počítačových terminálov a elektronickej pošty, informácie o telekomunikačných službách, prenájom modemov, konzultačné služby ohľadom telekomunikačného zariadenia.

41 - Organizácia a vedenie seminárov a školení týkajúcich sa počítačového softvéru a počítačového hardvéru, informácie o vzdelávaní.

42 - Prenájom počítačového softvéru a hardvéru, konzultačné služby ohľadom počítačového hardvéru.

(540) I. T. WORKS

(731) Comet Group Plc, George House, George Street, Hull, HU1 3AU, GB;

(740) Žovicová Viera, Mgr., Bratislava, SK;

(210) 75-2002

(220) 14.01.2002

8 (511) 10, 25, 35, 36, 37, 41, 43, 44

(511) 10 - Podporné bandáže; ortopedické bandáže na kĺby; elastické nákolenníky; (ortopedické bandáže na kolená); pančuchy na kľčové žily; náprstky (chrániče na prsty) na lekárske účely; brušné pásy; tehotenské pásy; prietržové pásy; elastické pančuchy na liečebné účely; ortopedické pásy; barly; chrániče na barly; chirurgické dlahy; fyzioterapeutické zariadenia; plachty na použitie pri inkontinencii; chirurgické svorky; zdravotná obuv; ortopedická obuv; ortopedické výrobky; ortopedické vložky; ortopedické vložky do topánok; podpory na ploché nohy; podporné vložky na ploché nohy; podušky na lekárske účely; elektrické pásy na lekárske účely; popruhy na lekárske účely; vodné postele na lekárske účely; postele špeciálne vyrobené na lekárske účely; protézy; umelé končatiny; umelé sánky; ortézy; brušné korzety; korzety na zdravotnícke účely; epitézy; umelé prsníky.

25 - Obuv; zvršky (obuv), podpinky; podošvy na obuv; podpätky; protišmykové pomôcky na obuv; šnurovacie topánky; topánky; vnútorné podošvy.

35 - Sprostredkovateľská činnosť v oblasti nákupu a predaja tovarov; analýzy nákladov; obchodné alebo podnikateľské informácie; komerčné informačné kancelárie; marketingové štúdie; poradenstvo v obchodnej činnosti; pomoc pri riadení obchodnej činnosti; obchodný alebo podnikateľský prieskum; obchodný manažment a podnikové poradenstvo; organizovanie výstav na komerčné alebo reklamné účely; personálne poradenstvo; oceňovanie a odhady v oblasti podnikania; odborné obchodné poradenstvo; poradenstvo pri vedení podnikov; rozširovanie vzoriek.

36 - Organizovanie dobročinných zbierok; organizovanie zbierok; sprostredkovanie nákupu, predaja a prenájmu nehnuteľností.

37 - Oprava obuvi.

41 - Telesné cvičenie; kluby zdravia (telesné cvičenia); redukčno-relaxačné kurzy v spojení so športom a zábavou; rekondičné kurzy; organizovanie školení a kurzov v oblasti rehabilitácie a zdravého životného štýlu; prevádzkovanie športových a zábavných zariadení slúžiacich na regeneráciu a rekondíciu; organizovanie a vedenie seminárov, sympózií, konferencií a kolokvií; organizovanie kultúrnych alebo vzdelávacích výstav.

43 - Prevádzkovanie hotelového ubytovania.

44 - Masáže; fyzioterapia; homeopatia; parné kúpele; lekárske služby; rehabilitačné cvičenia; rehabilitačné strediská; sanatóriá, zotavovne; zdravotné strediská; zdravotnícka starostlivosť; služby nemocníc; súkromné kliniky; odborné zdravotnícke poradenstvo; obezitologické poradenstvo; organizovanie rekondičných a odtučňovacích pobytov (lekárska starostlivosť).

(540) NEOPROT

(731) NEOPROT, spol. s r. o., Záhradnícka 40, 821 08 Bratislava, SK;

(740) Brichta Július, JUDr., Bratislava, SK;

(210) 76-2002

(220) 14.01.2002

8 (511) 10, 25, 35, 36, 37, 41, 43, 44

(511) 10 - Podporné bandáže; ortopedické bandáže na kĺby; elastické nákolenníky; (ortopedické bandáže na kolená); pančuchy na kľčové žily; náprstky (chrániče na prsty) na lekárske účely; brušné pásy; tehotenské pásy; prietržové pásy; elastické pančuchy na liečebné účely; ortopedické pásy; barly; chrániče na barly; chirurgické dlahy; fyzioterapeutické zariadenia; plachty na použitie pri inkontinencii; chirurgické svorky; zdravotná obuv; ortopedická obuv; ortopedické výrobky; ortopedické vložky; ortopedické vložky do topánok; podpory na ploché nohy; podporné vložky na ploché nohy; podušky na lekárske účely; elektrické pásy na lekárske účely; popruhy na lekárske účely; vodné postele na lekárske účely; postele špeciálne vyrobené na lekárske účely; protézy; umelé končatiny; umelé sánky; ortézy; brušné korzety; korzety na zdravotnícke účely; epitézy; umelé prsníky.

25 - Obuv; zvršky (obuv), podpinky; podošvy na obuv; podpätky; protišmykové pomôcky na obuv; šnurovacie topánky; topánky; vnútorné podošvy.

35 - Sprostredkovateľská činnosť v oblasti nákupu a predaja tovarov; analýzy nákladov; obchodné alebo podnikateľské informácie; komerčné informačné kancelárie; marketingové štúdie; poradenstvo v obchodnej činnosti; pomoc pri riadení obchodnej činnosti; obchodný alebo podnikateľský prieskum; obchodný manažment a podnikové poradenstvo; organizovanie výstav na komerčné alebo reklamné účely; personálne poradenstvo; oceňovanie a odhady v oblasti podnikania; odborné obchodné poradenstvo; poradenstvo pri vedení podnikov; rozširovanie vzoriek.

36 - Organizovanie dobročinných zbierok; organizovanie zbierok; sprostredkovanie nákupu, predaja a prenájmu nehnuteľností.

37 - Oprava obuvi.

41 - Telesné cvičenie; kluby zdravia (telesné cvičenia); redukčno-relaxačné kurzy v spojení so športom a zábavou; rekondičné kurzy; organizovanie školení a kurzov v oblasti rehabilitácie a zdravého životného štýlu; prevádzkovanie športových a zábavných zariadení slúžiacich na regeneráciu a rekondíciu; organizovanie a vedenie seminárov, sympózií, konferencií a kolokvií; organizovanie kultúrnych alebo vzdelávacích výstav.

43 - Prevádzkovanie hotelového ubytovania.

44 - Masáže; fyzioterapia; homeopatia; parné kúpele; lekárske služby; rehabilitačné cvičenia; rehabilitačné strediská; sanatória, zotavovne; zdravotné strediská; zdravotnícka starostlivosť; služby nemocníc; súkromné kliniky; odborné zdravotnícke poradenstvo; obezitologické poradenstvo; organizovanie rekondičných a odtučňovacích pobytov (lekárska starostlivosť).

(540)



(591) modrá, biela

(731) NEOPROT, spol. s r. o., Záhradnícka 40, 821 08 Bratislava, SK;

(740) Brichta Július, JUDr., Bratislava, SK;

(210) 77-2002

(220) 14.01.2002

8 (511) 10, 25, 35, 36, 37, 41, 43, 44

(511) 10 - Podporné bandáže; ortopedické bandáže na kĺby; elastické nákolenníky; (ortopedické bandáže na kolená); pančuchy na kľčové žily; náprstky (chrániče na prsty) na lekárske účely; brušné pásy; tehotenské pásy; prietržové pásy; elastické pančuchy na liečebné účely; ortopedické pásy; barly; chrániče na barly; chirurgické dlahy; fyzioterapeutické zariadenia; plachty na použitie pri inkontinencii; chirurgické svorky; zdravotná obuv; ortopedická obuv; ortopedické výrobky; ortopedické vložky; ortopedické vložky do topánok; podpory na ploché nohy; podporné vložky na ploché nohy; podušky na lekárske účely; elektrické pásy na lekárske účely; popruhy na lekárske účely; vodné postele na lekárske účely; postele špeciálne vyrobené na lekárske účely; protézy; umelé končatiny; umelé sánky; ortézy; brušné korzety; korzety na zdravotnícke účely; epitézy; umelé prsníky.

25 - Obuv; zvršky (obuv), podpinky; podošvy na obuv; podpätky; protišmykové pomôcky na obuv; šnurovacie topánky; topánky; vnútorné podošvy.

35 - Sprostredkovateľská činnosť v oblasti nákupu a predaja tovarov; analýzy nákladov; obchodné alebo podnikateľské informácie; komerčné informačné kancelárie; marketingové štúdie; poradenstvo v obchodnej činnosti; pomoc pri riadení

obchodnej činnosti; obchodný alebo podnikateľský prieskum; obchodný manažment a podnikové poradenstvo; organizovanie výstav na komerčné alebo reklamné účely; personálne poradenstvo; oceňovanie a odhady v oblasti podnikania; odborné obchodné poradenstvo; poradenstvo pri vedení podnikov; rozširovanie vzoriek.

36 - Organizovanie dobročinných zbierok; organizovanie zbierok; sprostredkovanie nákupu, predaja a prenájmu nehnuteľností.

37 - Oprava obuvi.

41 - Telesné cvičenie; kluby zdravia (telesné cvičenia); redukčno-relaxačné kurzy v spojení so športom a zábavou; rekondičné kurzy; organizovanie školení a kurzov v oblasti rehabilitácie a zdravého životného štýlu; prevádzkovanie športových a zábavných zariadení slúžiacich na regeneráciu a rekondíciu; organizovanie a vedenie seminárov, sympózií, konferencií a kolokvií; organizovanie kultúrnych alebo vzdelávacích výstav.

43 - Prevádzkovanie hotelového ubytovania.

44 - Masáže; fyzioterapia; homeopatia; parné kúpele; lekárske služby; rehabilitačné cvičenia; rehabilitačné strediská; sanatória, zotavovne; zdravotné strediská; zdravotnícka starostlivosť; služby nemocníc; súkromné kliniky; odborné zdravotnícke poradenstvo; obezitologické poradenstvo; organizovanie rekondičných a odtučňovacích pobytov (lekárska starostlivosť).

(540)



(591) modrá, biela

(731) NEOPROT, spol. s r. o., Záhradnícka 40, 821 08 Bratislava, SK;

(740) Brichta Július, JUDr., Bratislava, SK;

(210) 82-2002

(220) 15.01.2002

8 (511) 7, 21

(511) 7 - Mixéry ako stroje.

21 - Ručné mixéry, kuchynské mixéry s výnimkou elektrických.

(540) JAY - LOR

(731) JAY-LOR International Inc., R. R. 2, Orton, Ontario, LON 1NO, CA;

(740) Beleščák Ladislav, Ing., Piešťany, SK;

(210) 84-2002

(220) 16.01.2002

8 (511) 9, 16, 35, 40, 41, 42

(511) 9 - Nosiče informácií, najmä so záznamom obrazu a zvuku; dáta, databázy a iné informačné produkty na magnetických nosičoch a v elektronických, dátových, informačných a telekomunikačných sieťach; multimedialne aplikácie, najmä elektronické časopisy, elektronické periodiká

a knihy v elektronickej podobe; softvér počítačov.

16 - Tlačoviny všetkých druhov, periodická a neperiodická tlač, najmä časopisy, noviny, knihy, prospekty, plagáty, fotografie, pohľadnice, korešpondenčné lístky, listový papier, kalendáre; knižárske výrobky; propagačné materiály a predmety z papiera a plastických hmôt patriace do triedy 16, najmä brožúry, letáky, oblačky, pexesá; obalový materiál z papiera a plastických hmôt patriaci do triedy 16; tlačiarenské typy a štočky; ozdobné predmety z papiera patriace do triedy 16.

35 - Reklamná, inzertná a propagačná činnosť; informačné kancelárie komerčné; informačné služby v oblasti propagácie, inzercie a marketingu; prieskum trhu a marketing; obchodné zastúpenie tuzemských a zahraničných firiem; obchodné a podnikateľské informácie; poradenské služby v obchode; usporadúvanie reklamných a obchodných výstav a predvádzacích akcií tovarov a služieb; rozširovanie vzoriek na reklamné účely; maloobchodné služby v odbore polygrafie; vydávanie reklamných materiálov; rozmnožovacie služby; sprostredkovanie v uvedených službách; sprostredkovanie v oblasti obchodu s tovarmi.

40 - Polygrafické služby všetkých druhov, najmä tlačiarenské služby; odborné, poradenské a sprostredkovateľské služby v odbore polygrafie.

41 - Nakladateľská, vydateľská činnosť v odbore zábavných, odborných, spravodajských a vzdelávacích tlačovín, publikácií, správ a informácií, zvukových, textových a audiovizuálnych nosičov vrátane multimedialnych aplikácií; produkčná a agentúrna činnosť v oblasti zábavy, výchovy a kultúry; usporadúvanie zábavných súťaží, záujmových klubov a spoločenských akcií; usporadúvanie spoločenských módnych prehliadok; informačné, konzultačné, obstaráateľské a sprostredkovateľské služby v odbore nakladateľskej a vydateľskej činnosti a produkčnej a agentúrnej činnosti v oblasti zábavy, kultúry a výchovy.

42 - Tvorba počítačových programov vrátane počítačovej grafiky.

(540)



(731) EUROPRESS, k. s., Viktora Huga 6, 150 00 Praha 5, CZ;

(740) Hojčuš Peter, Ing., Bratislava, SK;

(210) 85-2002

(220) 16.01.2002

8 (511) 9, 16, 35, 40, 41, 42

(511) 9 - Nosiče informácií, najmä so záznamom obrazu a zvuku; dáta, databázy a iné informačné pro-

dukty na magnetických nosičoch a v elektronických, dátových, informačných a telekomunikačných sieťach; multimediálne aplikácie, najmä elektronické časopisy, elektronické periodiká a knihy v elektronickej podobe; softvér počítačov.

16 - Tlačoviny všetkých druhov, periodická a neperiodická tlač, najmä časopisy, noviny, knihy, prospekty, plagáty, fotografie, pohľadnice, korešpondenčné lístky, listový papier, kalendáre; knižárske výrobky; propagačné materiály a predmety z papiera a plastických hmôt patriace do triedy 16, najmä brožúry, letáky, oblačky, pexesá; obalový materiál z papiera a plastických hmôt patriaci do triedy 16; tlačiarenské typy a štočky; ozdobné predmety z papiera patriace do triedy 16.

35 - Reklamná, inzertná a propagačná činnosť; informačné kancelárie komerčné; informačné služby v oblasti propagácie, inzercie a marketingu; prieskum trhu a marketing; obchodné zastúpenie tuzemských a zahraničných firiem; obchodné a podnikateľské informácie; poradenské služby v obchode; usporadúvanie reklamných a obchodných výstav a predvádzacích akcií tovarov a služieb; rozširovanie vzoriek na reklamné účely; maloobchodné služby v odbore polygrafie; vydávanie reklamných materiálov; rozmnožovacie služby; sprostredkovanie v uvedených službách; sprostredkovanie v oblasti obchodu s tovarmi.

40 - Polygrafické služby všetkých druhov, najmä tlačiarenské služby; odborné, poradenské a sprostredkovateľské služby v odbore polygrafie.

41 - Nakladateľská, vydavateľská činnosť v odbore zábavných, odborných, spravodajských a vzdelávacích tlačovín, publikácií, správ a informácií, zvukových, textových a audiovizuálnych nosičov vrátane multimediálnych aplikácií; produkčná a agentúrna činnosť v oblasti zábavy, výchovy a kultúry; usporadúvanie zábavných súťaží, záujmových klubov a spoločenských akcií; usporadúvanie spoločenských módnych prehliadok; informačné, konzultačné, obstarávetelské a sprostredkovateľské služby v odbore nakladateľskej a vydavateľskej činnosti a produkčnej a agentúrnej činnosti v oblasti zábavy, kultúry a výchovy.

42 - Tvorba počítačových programov vrátane počítačovej grafiky.

(540) NEW BRAVO HITS

(731) EUROPRESS, k. s., Viktora Huga 6, 150 00 Praha 5, CZ;

(740) Hojčuš Peter, Ing., Bratislava, SK;

(210) 86-2002

(220) 16.01.2002

8 (511) 9, 16, 41, 42

(511) 9 - Prístroje a nástroje vedecké, námorné, geodetické, elektrické, fotografické, filmové, optické, prístroje na váženie, meranie, signalizáciu, kontrolu (inšpekciu), záchranu a prístroje na vyučovanie; prístroje na záznam, prevod, reprodukciu zvuku alebo obrazu; magnetické nosiče zvukových záznamov, gramofónové platne; automatické distribútory a mechanizmy prístrojov na mince; registračné pokladnice, počítačacie stroje, prí-

stroje na spracovanie informácií a počítače; ha-siace prístroje, audiokazety, videokazety, CD-ROM a počítačové programy v oblasti výučby a zdokonaľovania anglického jazyka.

16 - Papier, lepenka a výrobky z týchto materiálov, ktoré nie sú zahrnuté do iných tried; tlačiarenské výrobky, najmä knihy, brožúry, skúšobné brožúry, inštruktážne manuály, informačné bulletin, technické manuály, hárky s odpoveďami na testy a s ich vyhodnotením, informačné letáky, poradenské manuály, štatistické správy a tlačené formuláre na záznamy vyhodnotenia; potreby pre knižné väzby; fotografie; papiernický tovar; lepidlá na papier alebo na použitie v domácnosti; materiál pre umelcov v triede 16; štetce; písacie stroje a kancelárske potreby (s výnimkou nábytku); učebné a vyučovacie pomôcky s výnimkou prístrojov; plastické obaly (nezatriedené do iných tried); tlačiarenské typy; štočky.

41 - Výchova; vzdelávanie, najmä vývoj a vykonávanie testovacích programov, pracovných konferencií, seminárov a ďalšie vzdelávacie služby pre vzdelávacie inštitúcie, vládu, priemysel a manažment; zábava; organizovanie športových a kultúrnych aktivít.

42 - Služby právne; vedecký a priemyselný výskum; programovanie počítačov; organizačné, vyhodnocovacie a vývojové služby v oblasti testovania, vykonávanie výskumných štúdií a štúdií účelnosti; vykonávanie výskumu v oblasti zdokonaľovania teórie a praxe testovania, poskytovanie poradenských služieb v oblasti vyhodnocovania a štandardizácie testovania pre školy, univerzity, priemysel, inštitúcie a vlády.

(540)



(731) Educational Testing Service, Rosedale Road, Princeton, New Jersey 08541, US;

(740) ROTT, RŮŽIČKA & GUTTMANN, v. o. s., Bratislava, SK;

(210) 97-2002

(220) 17.01.2002

8 (511) 32

(511) 32 - Minerálne vody, prípravky na výrobu minerálnych vôd, stolové vody, sódová voda, sóda, sytená voda, prípravky na výrobu sytených vôd, ovocné šťavy, nealkoholické nápoje z ovocných štiav, šťavy a výťažky z ovocia, ovocné výťažky, nealkoholické ovocné výťažky, džúsy, nealkoholické nápoje, nápoje z nealkoholických štiav, nápoje izotonické, príchuti na výrobu nápojov, sirupy na výrobu malinoviek, prípravky na výrobu nápojov.

(540) WOW

(731) AQUA GROUP, spol. s r. o., Hradská 85, 821 07 Bratislava 214, SK;

(210) 98-2002

(220) 17.01.2002

8 (511) 32

(511) 32 - Minerálne vody, prípravky na výrobu minerálnych vôd, stolové vody, sódová voda, sóda, sytená voda, prípravky na výrobu sytených vôd, ovocné šťavy, nealkoholické nápoje z ovocných štiav, šťavy a výťažky z ovocia, ovocné výťažky, nealkoholické ovocné výťažky, džúsy, nealkoholické nápoje, nápoje z nealkoholických štiav, nápoje izotonické, príchuť na výrobu nápojov, sirupy na výrobu malinoviek, prípravky na výrobu nápojov.

(540) Gracia

(731) AQUA GROUP, spol. s r. o., Hradská 85, 821 07 Bratislava 214, SK;

(210) 99-2002

(220) 17.01.2002

8 (511) 33

(511) 33 - Alkoholické nápoje s výnimkou piva.

(540)

(731) EROS, s. r. o., Košícký Klečenov 110, 044 45 Bidovce, SK;

(210) 128-2002

(220) 21.01.2002

8 (511) 6, 11, 39, 40, 42

(511) 6 - Kovové debnenia, kovová dlažba, kovové paly, drôtené pletivo, káble a drôty neelektrické, kovové dvere, elektródy na zváranie neelektrické, kovové fitingy, kliešte, klince, kľúčiky, potrubné kolená, kovové kontajnery a konštrukcie, kostry budov, stavebné kovania, kovové laná, nádoby a nádrže, sudy z kovu, kovové prefabrikáty, reťaze, rúry, matice, montáž. kľúče, kovové nity, závrtky, objímky, zliatiny ocele, ocel. plech, stožiare, rošty, schody, skrutky, kovový stavebný materiál, kovové vane, ventily, visacie zámky, zámočnícke stoly, cestné zvodidlá, kohútiky, rozvážače, regulátory, merače, posúvače, armatúry a ďalší vodoinštalčný, kúrenársky, zámočnícky a stavebný tovar patriaci do tr. 6.

11 - Bojlery, grily, horáky, kotly výhrevné, krby, ohrievače, radiátory na kúrenie, pece, sauny, solárne kolektory, sporáky, sprchy, vzduchové sušiče, umývadlá, ventilátory, vane, čerpadlá, WC, bidety a ďalší sanitárny, vodárensky, vykurovací a klimatizačný tovar patriaci do tr. 11.

39 - Nákladná cestná doprava a prenájom motorových vozidiel.

40 - Montáž, oprava a údržba elektrických zariadení, bleskozvodov, meracej a regulačnej techniky, zariadení na znižovanie tlaku plynu, el. rozvážačov; vodoinštalčné služby, stavebné práce na prípravu stavby, zväračské práce, montáž a inštalácia vykurovacích systémov, maliarske a na-

tieračské práce; montáž tepelnej, protiotrasovej a zvukovej izolácie na stavbách.

42 - Revízie elektrických, plynových a tlakových zariadení.

(540)

(731) Baloga Jozef, MeRa Service, Petrovanská 32, 080 05 Prešov, SK;

(210) 138-2002

(220) 21.01.2002

8 (511) 8, 9, 11, 12, 22, 27

(511) 8 - Ručné náradie a ručné zdvíhačky na automobily, ručné hustilky.

9 - Akumulátory, automobilové elektrické poistky, elektrické alebo mechanické meracie prístroje na automobily, automobilové výstražné trojuholníky.

11 - Ventiláčny a klimatizačný zariadenia, osvetľovače vzduchu, osvetľovacie prístroje, doplnkové svetlá, žiarovky.

12 - Ochranné kryty kolies (puklice), volanty, stierače, textilné a koženkové potahy na sedadlá, mechanické a elektrické zabezpečovacie zariadenia proti odcudzeniu automobilov.

22 - Laná na vlečenie vozidiel.

27 - Koberčeky do automobilov textilné, gumové, kombinované.

(540)

(731) HOBBY CAR - FILSON, s. r. o., Pri Dynamitke 11, 831 03 Bratislava, SK;

(210) 232-2002

(220) 30.01.2002

8 (511) 3, 5, 42, 44

(511) 3 - Esenciálne oleje, éterické esencie, éterické oleje, mydlá, kozmetické prípravky, kozmetické potreby, čistiace a leštiace prípravky, šampóny, oleje do parfumov a vôní, oleje čistiace, oleje na kozmetické účely, oleje na toaletné účely, parfumovaná voda, pleťové vody na kozmetické účely, prípravky na čistenie zubov, toaletné prípravky, toaletné vody, ústne vody nie na lekárske účely, vazelína na kozmetické účely, vlasové vody, voňavky, voňavkárské výrobky, výťažky z kvetov (parfuméria), (obsahujúce prírodný produkt pochádzajúci z Austrálie).

5 - Antiseptické a dezinfekčné prípravky, chemicko-farmaceutické prípravky, dezinfekčné prípravky na hygienické účely, dietetické látky upravené na lekárske účely, enzymatické prípravky na lekárske účely, farmaceutické prípravky, fungicídny, herbicídny, kyseliny na farmaceutické účely, liečivá na ľudskú spotrebu, kapsuly na farmaceutické účely, masti na farmaceutické účely, masti na lekárske účely, oleje na lekárske

použitie, tabletky na farmaceutické účely, posilňujúce prípravky, tonikum, vitamínové prípravky, tuky na lekárske účely, želatína na lekárske účely, (obsahujúce prírodný produkt pochádzajúci z Austrálie).

42 - Výskum v oblasti kozmetiky.

44 - Lekárske služby, salóny krásy, zdravotné strediská, zdravotnícka starostlivosť.

(540)



(731) Australian Bodycare Ing. Drahomír Ilavský,

Karpatská 15, 058 01 Poprad, SK;

(740) Žuffa Ladislav, Ing., Poprad, SK;

(210) 233-2002

(220) 30.01.2002

8 (511) 3, 5, 42, 44

(511) 3 - Esenciálne oleje, éterické esencie, éterické oleje, mydlá, kozmetické prípravky, kozmetické potreby, čistiace a leštiace prípravky, šampóny, oleje do parfumov a vôní, oleje čistiace, oleje na kozmetické účely, oleje na toaletné účely, parfumovaná voda, pleťové vody na kozmetické účely, prípravky na čistenie zubov, toaletné prípravky, toaletné vody, ústne vody nie na lekárske účely, vazelína na kozmetické účely, vlasové vody, voňavky, voňavkárské výrobky, výťažky z kvetov (parfuméria), (obsahujúce prírodný produkt pochádzajúci z Austrálie).

5 - Antiseptické a dezinfekčné prípravky, chemicko-farmaceutické prípravky, dezinfekčné prípravky na hygienické účely, dietetické látky upravené na lekárske účely, enzymatické prípravky na lekárske účely, farmaceutické prípravky, fungicídny, herbicídny, kyseliny na farmaceutické účely, liečivá na ľudskú spotrebu, kapsuly na farmaceutické účely, masti na farmaceutické účely, masti na lekárske účely, oleje na lekárske použitie, tabletky na farmaceutické účely, posilňujúce prípravky, tonikum, vitamínové prípravky, tuky na lekárske účely, želatína na lekárske účely, (obsahujúce prírodný produkt pochádzajúci z Austrálie).

42 - Výskum v oblasti kozmetiky.

44 - Lekárske služby, salóny krásy, zdravotné strediská, zdravotnícka starostlivosť.

(540)



(731) Australian Bodycare Ing. Drahomír Ilavský,

Karpatská 15, 058 01 Poprad, SK;

(740) Žuffa Ladislav, Ing., Poprad, SK;

(210) 247-2002

(220) 31.01.2002

(310) 174965

(320) 17.12.2001

(330) CZ

8 (511) 1, 3, 5

(511) 1 - Chemikálie pre priemysel a vedu.

3 - Kozmetické výrobky všetkých druhov, najmä prípravky na starostlivosť a ošetrovanie tela, pleti a pokožky hlavy.

5 - Liečivá, farmaceutické prípravky, zdravotnícke a hygienické výrobky patriace do tejto triedy, liečebná kozmetika.

(540) EUCAPIL

(731) Interpharma Praha, a. s., Komořanská 955, 143 10 Praha 4 - Modřany, CZ;

(740) Guniš Jaroslav, Mgr., Bratislava, SK;

(210) 296-2002

(220) 04.02.2002

8 (511) 29, 30, 31

(511) 29 - Balený tuniak, balené sardinky, balené makrely, balené kraky (squids), balené garnáty (kraby), balené mušle, balené krabie mäso, chilli garnátová, krabia pasta (paštéta), potravinárske výrobky z rýb, plodov mora, mäsa a hydiny slúžiace na občerstvenie, mäsové guľičky v konzerve (canned meatball), mrazené plody mora, krabie tyčinky.

30 - Koláče, najmä plnené.

31 - Balený tuniak (potrava pre zvieratá chované v domácnosti), balené sardinky (potrava pre zvieratá chované v domácnosti), balené makrely (potrava pre zvieratá chované v domácnosti).

(540)



(731) Thai Union Frozen Products Public Company Limited, 979/12 M. Floor, S.M. Tower, Phaholythin Road, Samsennai, Phayathal, Bangkok 10400, TH;

(740) PATENTSERVIS BRATISLAVA, a. s., Bratislava, SK;

(210) 383-2002

(220) 13.02.2002

8 (511) 29, 30

(511) 29 - Mäso, ryby, morské živočíchy ako potrava, hydina a zverina; konzervované, sušené a tepelne upravené ovocie a zelenina; hotová zelenina; mäsové výťažky; mäsové výrobky; klobásy a párky; rôsoly, džemy, marmelády, lekváre, zavárané ovocie, zaváraná zelenina; malé občerstvenia zložené prevažne z tovarov patriacich do triedy 29, hotové jedlá zložené prevažne z tovarov patriacich do triedy 29; dezerty patriace do triedy 29; vajcia; mlieko; mliečne výrobky, jogurty, mrazené jogurty; jedlé proteíny získané zo sójových bôbov; jedlé oleje a jedlé tuky; spracované oriešky a orechové maslo; nakladaná zelenina; polievky; bujóny, peny patriace do triedy 29.

30 - Prípravky z obilnín a/alebo ryže, a/alebo múky; raňajkové obilniny; hotové jedlá zložené prevažne z tovarov patriacich do triedy 30, malé občerstvenia zložené prevažne z tovarov patriacich do triedy 30, pizza; cestoviny a cestovinové produkty, ravioli, plnené pečivo a koláče, lievance, tenké omelety, malé palacinky a placky, palacinky, záviný; chlieb; sendviče; omáčky a prípravky na prípravu omáčok; koreniny; ocot; chutney; pudíngové prášky; šalátové zálievky; peny patriace do triedy 30; zákusky, dezerty patriace do triedy 30; pudíngy.

(540) QUICK PAN

(731) Sudnif S. A., Baarerstrasse 63, 6301 Zug, CH;

(740) Fajnorová Mária, Ing., Bratislava, SK;

(210) 391-2002

(220) 13.02.2002

8 (511) 38, 41

(511) 38 - Telekomunikačné služby, najmä televízne a rozhlasové služby šírené káblom, satelitné alebo prenosové stanice, prenos rádiových a televíznych programov, služby novinových spravodajských agentúr, prenájom komunikačných, telekomunikačných a vysielačích prístrojov, poskytovanie prístupu viacpočetným užívateľom ku globálnej počítačovej informačnej sieti.

41 - Zábavné a výchovné služby, najmä produkovanie, prezentácia, vytváranie syndikátov a sietí (networking) rozhlasovej a televíznej zábavy, programy správ, výchovy a súčasných záležitostí; organizovanie, produkcia a riadenie show, súťaží, konferencií, koncertov, divadelných predstavení a športových udalostí; prenájom televíznych a rozhlasových prístrojov a zariadení a zvukových videonahrávok; poskytovanie informačných a poradenských služieb v oblasti zábavy.

(540)

(731) Televisa, S. A. de C. V., a Mexican Corporation, Av. Vasco de Quiroga 2000, Edificio A, Piso 4, Colonia Zedec Santa Fe, Delegacion Alvaro Obregon, MX;

(740) PATENTSERVIS BRATISLAVA, a. s., Bratislava, SK;

(210) 392-2002

(220) 13.02.2002

8 (511) 38, 41

(511) 38 - Telekomunikačné služby, najmä televízne a rozhlasové služby šírené káblom, satelitné alebo prenosové stanice, prenos rádiových a televíznych programov, služby novinových spravodajských agentúr, prenájom komunikačných, telekomunikačných a vysielačích prístrojov, poskytovanie prístupu viacpočetným užívateľom ku globálnej počítačovej informačnej sieti.

41 - Zábavné a výchovné služby, najmä produkovanie, prezentácia, vytváranie syndikátov

a sietí (networking) rozhlasovej a televíznej zábavy, programy správ, výchovy a súčasných záležitostí; organizovanie, produkcia a riadenie show, súťaží, konferencií, koncertov, divadelných predstavení a športových udalostí; prenájom televíznych a rozhlasových prístrojov a zariadení a zvukových videonahrávok; poskytovanie informačných a poradenských služieb v oblasti zábavy.

(540)**Televisa**

(731) Televisa, S. A. de C. V., a Mexican Corporation, Av. Vasco de Quiroga 2000, Edificio A, Piso 4, Colonia Zedec Santa Fe, Delegacion Alvaro Obregon, MX;

(740) PATENTSERVIS BRATISLAVA, a. s., Bratislava, SK;

(210) 406-2002

(220) 15.02.2002

(310) O-175723

(320) 21.01.2002

(330) CZ

8 (511) 7, 8, 42

(511) 7 - Prevodné a/alebo pohonné mechanizmy; zotrvačníky; prevodovky čelné, závitkovité, kužeľové, planétové, harmonické i špeciálne; mechanické variátory; ložiská; hriadele; spojky; ozubené kolesá; ozubené súkolesia; čerpadlá; zdvíhacie zariadenia; manipulátory; dopravníky; zdvíhacie mechanizmy ako vrátky a navijaky; elektrické stroje točivé; motory a pohony patriace do tejto triedy, ich súčasti a príslušenstvo; zotrvačníky a tlmiče ako súčasti strojov; hnacie reťaze; náradie, prístroje a meradlá na stroje poháňané motorom; mstenice ako súčasti strojov;

8 - Náradie a prístroje s ručným pohonom; náradie a meradlá na stroje s ručným pohonom; ručné nástroje a náradie ako napríklad brúsiace, kalibrovacie, rezacie, nitovacie, spájkovacie, hoblovacie, leštiace, lisovacie, pilovacie, naberacie, uchopovacie a/alebo upínacie, sečné, tlmiace, vŕtacie, závitorezné, značkovacie a zdvíhacie, obrábacie a upínacie prípravky.

42 - Projektová činnosť v investičnej výstavbe v oblasti stavebníctva, strojárstva a elektrotechniky vrátane pre ekologické zariadenia a stavby; poradenské služby v tejto oblasti; technické poradenstvo a vypracovávanie posudkov; inžiniersko-technická činnosť v oblasti tvorby softvéru; inžiniersko-technické a právne prieskumy v otázkach ochranných práv; obstarávateľská a sprostredkovateľská činnosť v tejto oblasti.

(540)



(731) TOS ZNOJMO, a. s., Družstevní 3, 669 02 Znojmo, CZ;

(740) Litváková Edita, Ing., Bratislava, SK;

(210) 444-2002

(220) 18.02.2002

8 (511) 34

(511) 34 - Tabak; potreby pre fajčiarov; zápalky.

(540) **TEXAS**

(731) Heupink & Bloemen Tabak B.V., De Mors 120, 7631 AK Ootmarsum, NL;

(740) Fajnorová Mária, Ing., Bratislava, SK;

(210) 557-2002

(220) 27.02.2002

(310) 01 3121073

(320) 14.09.2001

(330) FR

8 (511) 3

(511) 3 - Voňavkárské výrobky, esenciálne oleje (éterické), kozmetické prípravky, telové mlieka, krémy na tvár a telové krémy, mydlá, gély na sprchovanie a umývanie, púder, zásyp, vlasové a telové lotiony, dezodoranty na osobnú potrebu.

(540)



(591) červená, biela

(731) CAROLINA HERRERA, LTD., 501 Seventh Ave. 17th Floor, New York, New York 10018, US;

(740) Čechvalová Dagmar, Bratislava, SK;

(210) 558-2002

(220) 27.02.2002

(310) 01 3119831

(320) 06.09.2001

(330) FR

8 (511) 3

(511) 3 - Voňavkárské výrobky, esenciálne oleje (éterické), kozmetické prípravky, telové mlieka,

krémy na tvár a telové krémy, mydlá, gély na sprchovanie a umývanie, púder, zásyp, vlasové a telové lotiony, dezodoranty na osobnú potrebu.

(540)



(591) červená, ružová, oranžová

(731) CAROLINA HERRERA, LTD., 501 Seventh Ave. 17th Floor, New York, New York 10018, US;

(740) Čechvalová Dagmar, Bratislava, SK;

(210) 559-2002

(220) 27.02.2002

(310) 01 3119586

(320) 05.09.2001

(330) FR

8 (511) 3

(511) 3 - Voňavkárské výrobky, esenciálne oleje (éterické), kozmetické prípravky, telové mlieka, krémy na tvár a telové krémy, mydlá, gély na sprchovanie a umývanie, púder, zásyp, vlasové a telové lotiony, dezodoranty na osobnú potrebu.

(540)

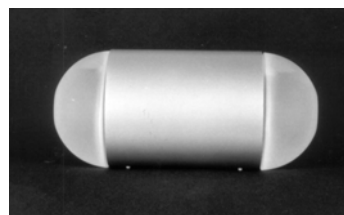

(731) CAROLINA HERRERA, LTD., 501 Seventh Ave. 17th Floor, New York, New York 10018, US;

(740) Čechvalová Dagmar, Bratislava, SK;

(210) 566-2002

(220) 27.02.2002

8 (511) 32

(511) 32 - Aperitív nealkoholický, arašidové mlieko (nápoje nealkoholické), citrónády, hroznový mušt (nekvasený), výťažky z chmeľu na výrobu piva, jablkový džús (nealkoholický), koktail nealkoholický, prípravky na výrobu likérov, lítna voda, prípravky na výrobu minerálnych vôd, minerálne vody (nápoje), mandľové mlieko (nápoj), mušty, nealkoholické nápoje, prípravky na výrobu nápojov, srviatkové nápoje, nápoje izotonické, nápoje z nealkoholických štiav, nealkoholické výťažky z

ovocia, orgeada (nealkoholický nápoj), ovocné šťavy, nealkoholické nápoje z ovocných štiav, nealkoholické ovocné výtázky, paradajková šťava (nápoj), pивná mladinka, pivo, prášky na prípravu šumivých nápojov, príchuti na výrobu nápojov, sarsaparilový nápoj, selterská voda, minerálka, sirupy na výrobu malinoviek, sirupy na výrobu nápojov, sladina, sladové pivo, sóda, stolové vody, sytená voda, prípravky na výrobu sytenej vody, šerbety (nápoje), šerbety (sladené ovocné nápoje), pastilky na výrobu šumivých nápojov, tablety na prípravu šumivých nápojov, sódová voda, vody (nápoje), zázvorové pivo, zeleninové šťavy.

(540) PRAMIENKA

(731) The Coca - Cola Company, One Coca - Cola Plaza, Atlanta, Georgia 30313, US;

(740) Csekes Erika, JUDr., Bratislava, SK;

(210) 567-2002

(220) 27.02.2002

8 (511) 32

(511) 32 - Aperitív nealkoholický, arašidové mlieko (nápoje nealkoholické), citrónády, hroznový mušt (nekvaseň), výtázky z chmeľu na výrobu piva, jablkový džús (nealkoholický), koktail nealkoholický, prípravky na výrobu likérov, lítna voda, prípravky na výrobu minerálnych vôd, minerálne vody (nápoje), mandľové mlieko (nápoj), mušty, nealkoholické nápoje, prípravky na výrobu nápojov, srvátkové nápoje, nápoje izotonické, nápoje z nealkoholických štiav, nealkoholické výtázky z ovocia, orgeada (nealkoholický nápoj), ovocné šťavy, nealkoholické nápoje z ovocných štiav, nealkoholické ovocné výtázky, paradajková šťava (nápoj), pивná mladinka, pivo, prášky na prípravu šumivých nápojov, príchuti na výrobu nápojov, sarsaparilový nápoj, selterská voda, minerálka, sirupy na výrobu malinoviek, sirupy na výrobu nápojov, sladina, sladové pivo, sóda, stolové vody, sytená voda, prípravky na výrobu sytenej vody, šerbety (nápoje), šerbety (sladené ovocné nápoje), pastilky na výrobu šumivých nápojov, tablety na prípravu šumivých nápojov, sódová voda, vody (nápoje), zázvorové pivo, zeleninové šťavy.

(540) MATÚŠOV PRAMENĚ

(731) The Coca - Cola Company, One Coca - Cola Plaza, Atlanta, Georgia 30313, US;

(740) Csekes Erika, JUDr., Bratislava, SK;

(210) 569-2002

(220) 27.02.2002

8 (511) 35, 41, 42

(511) 35 - Inzertná a reklamná činnosť, poskytovanie pomoci pri prevádzkovaní obchodu, marketing, poradenstvo v otázkach personalistiky, poradenstvo v otázkach podnikania a organizácie a v prevádzkovo-ekonomických otázkach, prieskum a analýza trhov, reklama, rozmnožovanie dokumentov, sprostredkovanie pracovného pomeru administratívnym pracovníkom na určitú lehotu, sprostredkovanie zamestnania, účtovníctvo, automatizované spracovanie dát, poradenské služby pri výbere zamestnania, výskum verejnej mienky.

41 - Výchovná a zábavná činnosť, doškoľovanie, vzdelávanie, vychovávanie, vyučovanie, prekladateľské a tlmočnicke služby.

42 - Návrhy a grafické služby každého druhu, technické poradenstvo a vypracovávanie posudkov, vypracovávanie programov na hromadné spracovanie dát.

(540)



(731) KREDIT, s. r. o., Hlavná 70, 040 01 Košice, SK;

(210) 570-2002

(220) 27.02.2002

8 (511) 16, 41, 43

(511) 16 - Pohľadnice, fotografie.

41 - Organizovanie stávok z výsledkov športových a iných akcií.

43 - Reštauračné služby; prechodné ubytovanie.

(540) GREMIUM

(731) Švantner Ladislav, S avantgard, Zrúnskeho 19, 811 01 Bratislava, SK;

(740) Juran Svetozár, JUDr., Bratislava, SK;

(210) 575-2002

(220) 27.02.2002

(310) 78/081512

(320) 28.08.2001

(330) US

8 (511) 3

(511) 3 - Prípravky na osobnú starostlivosť, ako sú tekuté mydlá na pokožku, toaletné a kúpeľové mydlá, telové vody, sprchové a kúpeľové gély, kúpeľové oleje, peny do kúpeľa.

(540) TROPICAL TREAT

(731) COLGATE-PALMOLIVE COMPANY, a Delaware corporation, 300 Park Avenue, New York, NY 10022, US;

(740) Čechvalová Dagmar, Bratislava, SK;

(210) 584-2002

(220) 28.02.2002

8 (511) 13

(511) 13 - Strelné zbrane a ich časti; balistické strely; balistické zbrane; hlavne strelných zbraní; lovecké zbrane; lúčky spúšte strelných zbraní; munícia, strelivo; náboje; nábojnice; náramenné pásy na náboje; obaly na pušky; pažby; pištole; podstavce pod strelné zbrane; pušný prach; projektily - zbrane; úderníky na pušky; zameriavacie zrkadlá na pušky; puzdrá na strelné zbrane; remene cez prsia na nosenie zbraní; revolvery; športové strelné zbrane; tlmiče zbraní; závery strelných zbraní.

(540) ZASTAVA

(731) Jedlička Peter, Zeleneč č. 569, 919 21 Zeleneč, SK;

(740) Litvákova Edita, Ing., Bratislava, SK;

(210) 585-2002

(220) 28.02.2002

8 (511) 13

(511) 13 - Strelné zbrane a ich časti; balistické strely; balistické zbrane; hlavne strelných zbraní; lovecké zbrane; lúčky spúšte strelných zbraní; munícia, strelivo; náboje; nábojnice; náramenné pásy na náboje; obaly na pušky; pažby; pištole; podstavce pod strelné zbrane; pušný prach; projektily - zbrane; úderníky na pušky; zameriavacie zrkadlá na pušky; puzdrá na strelné zbrane; remene cez prsia na nosenie zbraní; revolvery; športové strelné zbrane; tlmíče zbraní; závery strelných zbraní.

(540) **CRVENA ZASTAVA**

(731) Jedlička Peter, Zeleneč č. 569, 919 21 Zeleneč, SK;

(740) Litváková Edita, Ing., Bratislava, SK;

(210) 587-2002

(220) 28.02.2002

8 (511) 25

(511) 25 - Odevy, obuv, klobučnícky tovar.

(540) **GIGOLO**

(731) Tóth Rastislav, Hlavná 291/311, 07631 Streda nad Bodrogom, SK;

(210) 589-2002

(220) 28.02.2002

8 (511) 35, 38, 41

(511) 35 - Reklamná činnosť, sprostredkovanie obchodu s tovarom.

38 - Činnosť tlačovej kancelárie.

41 - Vydavateľská a nakladateľská činnosť s výnimkou reklamných alebo náborových textov.

(540) **www. tasr. sk**

(731) Tlačová agentúra Slovenskej republiky - Slovakia, Pribinova 23, 819 28 Bratislava, SK;

(210) 590-2002

(220) 28.02.2002

8 (511) 35, 38, 41

(511) 35 - Reklamná činnosť, sprostredkovanie obchodu s tovarom.

38 - Činnosť tlačovej kancelárie.

41 - Vydavateľská a nakladateľská činnosť s výnimkou reklamných alebo náborových textov.

(540)



(591) modrá

(731) Tlačová agentúra Slovenskej republiky - Slovakia, Pribinova 23, 819 28 Bratislava, SK;

(210) 593-2002

(220) 28.02.2002

8 (511) 16, 41

(511) 16 - Tlačoviny.

41 - Vydávanie kníh.

(540)

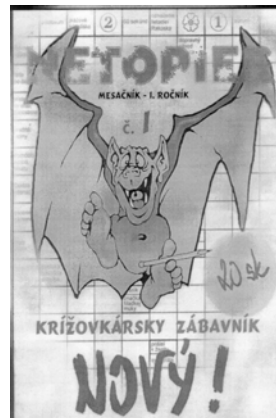

(731) Hegedüsová Zita, MANOPRINT, Mikovíniho 2, 949 11 Nitra, SK;

(210) 594-2002

(220) 28.02.2002

8 (511) 32

(511) 32 - Prípravky alebo príchuťi na výrobu nápojov, koncentráty a sirupy na výrobu nápojov, ovocné alebo zeleninové šťavy, džúsy a sirupy, nealkoholické nápoje, nealkoholické nápoje obohatené vitamínmi alebo minerálmi, iontové a energetické nápoje nealkoholické, proteínové nealkoholické nápoje, diétne nápoje, želatínové nápoje, tablety a prášky na prípravu šumivých nealkoholických nápojov, ovocné alebo zeleninové nealkoholické nápoje, nealkoholické nápoje s príchuťou ovocia alebo zeleniny, minerálne vody, pramenité vody, sódová voda, voda, šumivé nealkoholické nápoje, miešané nápoje nealkoholické, paradajková šťava ako nápoj, aperitívy nealkoholické.

(540) **Relax Stronger**

(731) WALMARK, a. s., Oldřichovice č. 44, 739 61 Třinec, CZ;

(740) Mešková Viera, Ing., Bratislava, SK;

(210) 595-2002

(220) 28.02.2002

8 (511) 32

(511) 32 - Prípravky alebo príchuťi na výrobu nápojov, koncentráty a sirupy na výrobu nápojov, ovocné alebo zeleninové šťavy, džúsy a sirupy, nealkoholické nápoje, nealkoholické nápoje obohatené vitamínmi alebo minerálmi, iontové a energetické nápoje nealkoholické, proteínové nealkoholické nápoje, diétne nápoje, želatínové nápoje, tablety a prášky na prípravu šumivých nealkoholických nápojov, ovocné alebo zeleninové nealkoholické nápoje, nealkoholické nápoje s príchuťou ovocia alebo zeleniny, minerálne vody, pramenité vody, sódová voda, voda, šumivé nealkoholické nápoje, miešané nápoje nealkoholické, paradajková šťava ako nápoj, aperitívy nealkoholické.

(540) Relax Longer

(731) WALMARK, a. s., Oldřichovice č. 44, 739 61
Třinec, CZ;
(740) Mešková Viera, Ing., Bratislava, SK;

(210) 599-2002

(220) 01.03.2002
(310) 78/096,761
(320) 05.12.2001
(330) US

8 (511) 9

(511) 9 - Softvér, počítače, tlačiarne, digitálne obrazové prístroje, najmä hardvér, užívateľské programy, softvér a periférne zariadenia.

(540) INSTANT SHARE

(731) HEWLETT-PACKARD COMPANY, spoločnosť zriadená podľa zákonov štátu Delaware, 3000 Hanover Street, Palo Alto, California 94304, US;
(740) Tomeš Pavol, Ing., Bratislava, SK;

(210) 654-2002

(220) 07.03.2002

8 (511) 9

(511) 9 - Počítače; počítačový hardvér; mikroprogramové vybavenie; polovodiče; mikroprocesory; integrované obvody; mikropočítače; súpravy počítačových čipov; základné dosky počítača a prídatné dosky; dosky na počítačovú grafiku; hardvér na počítačovú sieť; adaptéry na počítačovú sieť; prepínače, smerovače a vedľajšie ústredie; počítačové periférie a elektronické zariadenia na použitie s počítačmi; klávesnice; guľové ovládače; zariadenie počítačovej myši; počítačové vstupné zariadenie; monitory; videopriístroje; dosky s plošnými spojmi na video; produkty videosystémov; prístroje a zariadenia na záznam, spracovanie, príjem, reprodukciu, prenos, modifikáciu, komprimovanie, dekomprimovanie, vysielanie, miešanie a/alebo rozširovanie zvuku, videozáznamov, grafiky a dát; algoritmy na komprimovanie a dekomprimovanie dát; prístroje na skúšanie a kalibráciu počítačových súčiastok; set-top boxes; počítačové programy na riadenie siete; počítačové obslužné programy; systémový softvér na prevádzku; počítačové programy na záznam, spracovanie, príjem, reprodukciu, prenos, modifikáciu, komprimovanie, dekomprimovanie, vysielanie, miešanie a/alebo rozširovanie zvuku, videozáznamov, obrázkov, grafiky a dát; počítačové programy na vytváranie webových stránok; počítačové programy na prístup a použitie internetu; telekomunikačné prístroje a nástroje; prístroje a zariadenia na použitie pri videokonferenciách, výmene dokumentov a úpravách; fotoaparáty a kamery; slúchadlá; súčasti; príslušenstvá a skúšobné zariadenia na všetky uvedené výrobky a elektronické užívateľské publikácie na použitie a predaj ako jeden celok so všetkými uvedenými výrobkami.

(540) INTEL THE COMPUTER INSIDE

(731) Intel Corporation, a Delaware corporation, 2200 Mission College Boulevard, Santa Clara, California 95052-8119, US;
(740) Bušová Eva, JUDr., Bratislava, SK;

(210) 666-2002

(220) 07.03.2002

8 (511) 3

(511) 3 - Kozmetické prípravky, najmä na vlasy, na nechty a dekoratívne.

(540) LION COSMETICS

(731) Mária Kranecová - Salón RIANA, Mierovo námestie 5, 911 01 Trenčín, SK;
(740) Bianchi Peter, JUDr., Bratislava, SK;

(210) 669-2002

(220) 07.03.2002

8 (511) 36

(511) 36 - Finančné analýzy; bankové služby priamo k zákazníkom (homebanking); bankovníctvo; burzové maklérsstvo; vydávanie cenín; úschova cenností; klíring (zúčtovávanie vzájomných pohľadávok a záväzkov - bezhotovostné platenie); daňové odhady (služby); dôchodkové fondy; služby na využívanie dôchodkových fondov; elektronický prevod kapitálu; finančné informácie; finančné odhady a oceňovanie (poistovníctvo, bankovníctvo, nehnuteľnosti); finančné poradenstvo; finančné riadenie; finančné záruky; finančný lízing; hypotéky (poskytovanie pôžičiek); informácie o poistení; kapitálové investície; investovanie kapitálu; kaucie, záruky, garancie, ručenie; konateľstvo, zastupiteľstvo; konzultačné služby v oblasti poisťovníctva; konzultačné služby (finančné); kurzové záznamy na burze; oceňovanie a odhady (daňové); oceňovanie a odhadovanie numizmatických zbierok; oceňovanie mincí; finančné oceňovanie (poistenie, bankovníctvo, nehnuteľnosti); odhady a oceňovanie (daňové); odhady daňové (služby); overovanie šekov; životné poisťky; poisťno-technické služby (štatistika); poradenstvo v oblasti poistenia; platobné prevody vykonávané elektronicky; riadenie (finančné); sporiteľne; sprostredkovanie poistenia; sprostredkovanie záruk; úschovné služby, úschova v bezpečnostných schránkach; úverové karty (služby); služby týkajúce sa úverových kariet; vydávanie cenných papierov; vydávanie kreditných kariet; zmenárenské služby; zúčtovacie banky (vykonávajúce bezhotovostné operácie).

(540)

SLOVENSKÁ
SPORITEĽŇA

(591) modrá, červená

(731) Slovenská sporiteľňa, a. s., Suché mýto 4, 816 07 Bratislava, SK;

(210) 670-2002

(220) 07.03.2002

8 (511) 36

(511) 36 - Finančné analýzy; bankové služby priamo k zákazníkom (homebanking); bankovníctvo; burzové maklérsstvo; vydávanie cenín; úschova cenností; klíring (zúčtovávanie vzájomných pohľadávok a záväzkov - bezhotovostné platenie); daňové odhady (služby); dôchodkové fondy; služby na využívanie dôchodkových fondov;

elektronický prevod kapitálu; finančné informácie; finančné odhady a oceňovanie (poisťovníctvo, bankovníctvo, nehnuteľnosti); finančné poradenstvo; finančné riadenie; finančné záruky; finančný lízing; hypotéky (poskytovanie pôžičiek); informácie o poistení; kapitálové investície; investovanie kapitálu; kaucie, záruky, garancie, ručenie; konateľstvo, zastupiteľstvo; konzultačné služby v oblasti poisťovníctva; konzultačné služby (finančné); kurzové záznamy na burze; oceňovanie a odhady (daňové); oceňovanie a odhadovanie numizmatických zbierok; oceňovanie mincí; finančné oceňovanie (poistenie, bankovníctvo, nehnuteľnosti); odhady a oceňovanie (daňové); odhady daňové (služby); overovanie šekov; životné poisťky; poisťno-technické služby (štatistika); poradenstvo v oblasti poistenia; platobné prevody vykonávané elektronicky; riadenie (finančné); sporiteľne; sprostredkovanie poistenia; sprostredkovanie záruk; úschovné služby, úschova v bezpečnostných schránkach; úverové karty (služby); služby týkajúce sa úverových kariet; vydávanie cenných papierov; vydávanie kreditných kariet; zmenárenské služby; zúčtovacie banky (vykonávajúce bezhotovostné operácie).

(540)

**SLOVENSKÁ
SPORITEĽŇA**

(731) Slovenská sporiteľňa, a. s., Suché mýto 4, 816 07 Bratislava, SK;

(210) 695-2002

(220) 11.03.2002

8 (511) 6, 35

(511) 6 - Oceľ nehrdzavejúca, kovové kolená na potrubie, kovové kolená ako ohyby potrubia, obyčajné kovy, kovové matice, nízkouhlíková oceľ, oceľ - zliatiny, oceľové pásy, oceľové rúry, oceľový drôt, oceľový plech, pásová oceľ, plech, kovové rúry, kovové skrutky, kovové tyče.

35 - Sprostredkovanie obchodu s tovarmi, poradenstvo odborné (obchodné), poradenstvo v obchodnej činnosti.

(540) **FERADO**

(731) FERADO, spol. s r. o., Smetanova 3, 927 00 Šaľa, SK;

(210) 696-2002

(220) 11.03.2002

8 (511) 6, 35

(511) 6 - Oceľ nehrdzavejúca, kovové kolená na potrubie, kovové kolená ako ohyby potrubia, obyčajné kovy, kovové matice, nízkouhlíková oceľ, oceľ - zliatiny, oceľové pásy, oceľové rúry, oceľový drôt, oceľový plech, pásová oceľ, plech, kovové rúry, kovové skrutky, kovové tyče.

35 - Sprostredkovanie obchodu s tovarmi, poradenstvo odborné (obchodné), poradenstvo v obchodnej činnosti.

(540)



(591) žltá, modrá

(731) FERADO, spol. s r. o., Smetanova 3, 927 00 Šaľa, SK;

(210) 739-2002

(220) 13.03.2002

8 (511) 9, 16, 41, 42

(511) 9 - Počítačový softvér a hardvér, zariadenia výpočtovej techniky.

16 - Manuály a návody na používanie softvéru.

41 - Školenia.

42 - Služby poskytované v súvislosti s používaním softvéru, najmä servis počítačových programov, prenájom počítačového softvéru, tvorba softvéru, vytváranie a udržiavanie počítačových stránok (Web stránok) pre zákazníkov, navrhovanie počítačových systémov, zhotovovanie kópií počítačových programov, obnovovanie počítačovej databázy, programovanie počítačovej databázy, inštalácia počítačových programov, aktualizovanie počítačových programov, zhotovovanie kópií počítačových programov, návrh počítačových systémov, poradenské služby v oblasti počítačového hardvéru, prenájom počítačov a počítačového softvéru, prevod a konverzia počítačových programov a údajov (okrem fyzickej konverzie), prevod a konverzia údajov a dokumentov z fyzických médií na elektronické médiá, servis počítačových programov.

(540) **Cígler Software**

(731) Cígler Martin, Högrova 17, 612 00 Brno, CZ;

(740) Juran Svetozár, JUDr., Bratislava, SK;

(210) 750-2002

(220) 14.03.2002

8 (511) 20, 35, 37, 40

(511) 20 - Nábytok, zrkadlá, rámy na obrazy a ostatné výrobky z dreva nezahrnuté v iných triedach, výrobky z plastov ako bytové doplnky.

35 - Sprostredkovanie obchodu s uvedenými tovarmi, poradenská činnosť týkajúca sa uvedených tovarov, reklamná a propagačná činnosť.

37 - Montáž, údržba, opravy a prestavba výrobkov, najmä z dreva.

40 - Úprava a spracovanie drevených a kovových materiálov, služby súvisiace s konečnou úpravou výrobkov z dreva, poradenská činnosť týkajúca sa výroby a úpravy výrobkov z dreva, najmä nábytku.

(540)



(731) JANA KOPAŇOVÁ - INDOOR, Jesenná 1, 080 05 Prešov, SK;

(740) Holoubková Mária, Ing., Bratislava, SK;

(210) 757-2002

(220) 14.03.2002

8 (511) 35

(511) 35 - Sprostredkovanie obchodu s tovarom.

(540)



**NO MORE
MONEY!**

(731) AKTIS, a.s., Na Valentince 1, 150 00 Praha 5, CZ;

(740) Bachratá Magdaléna, Mgr., Bratislava, SK;

(210) 760-2002

(220) 15.03.2002

8 (511) 30, 32

(511) 30 - Káva, čaj, kakao, cukor, ryža, tapioka, ságo, kávové náhradky; múka a prípravky z obilnín, chlieb, pečivo, cukrovinky, zmrzlina; med, sirup melasový, droždie, prášky do cesta; soľ, horčica; ocot, nálevy na ochutenie; korenie; ľad na osvieženie; najmä sušienky, základné prípravky na výrobu mliečnych koktajlov, raňajkové cereálie, žuvačky, cukrové ozdoby na torty, mrazené zákusky, sucháre, mrazené jogurty, praclíky, cukrárenské výrobky z arašidového masla, slad do jedál, sójový slad, sladové keksy, cukrárenský tovar, jedlé dekorácie na torty, ryžové koláče, cukríky, múčniky, kávové nápoje s mliekom, kakaové nápoje s mliekom, čokoládové nápoje, kakaové nápoje, kávové nápoje, rastlinné čaje, čierne čaje, čínske čierne čaje, jačmeňové čaje a čaje z listu jačmeňa; prípravky na nakladanie mäsa na domáce účely; zmrzlinové spojivá.

32 - Pivá, minerálne vody, šumivé nápoje a iné nealkoholické nápoje; nápoje a šťavy ovocné; sirupy a iné prípravky na zhotovovanie nápojov; najmä zeleninové šťavy na prípravu nápojov, sladké nápoje pripravované s ryžou a sladom, ovocným práškom, ovocným sirupom, koncentrovaným ovocným džúsom; limonády a sirupy do limonád; kola sirup, prášky na výrobu šumivých nápojov; tabletky na výrobu šumivých nápojov, limonády, ovocné nektáre, ovocné džúsy, ovocné nápoje, limonády s ovocnou príchuťou, ovocné punče, sódy, pitné vody a nápoje pre

športovcov; prípravky na výrobu sódiav a džúsov, minerálne a pramenité vody.

(540) **HARRY POTTER**

(731) Time Warner Entertainment Company, L. P., a Delaware corporation, 75 Rockefeller Plaza, New York, New York 10019, US;

(740) Bušová Eva, JUDr., Bratislava, SK;

(210) 762-2002

(220) 15.03.2002

8 (511) 1, 5

(511) 1 - Gény tolerantné proti insekticídom a herbicídom na použitie pri ochrane poľnohospodárskeho osiva, poľnohospodárske chemikálie a povrchovo aktívne látky.

5 - Prípravky na ničenie burín, ničenie hmyzu a škodcov; insekticídy a herbicídy, pesticídy.

(540) **TRANSORB**

(731) MONSANTO TECHNOLOGY LLC, 800 North Lindbergh Boulevard, St. Louis, Missouri, US;

(740) Bezák Marián, Ing., Bratislava, SK;

(210) 763-2002

(220) 15.03.2002

8 (511) 9

(511) 9 - Zabezpečovacie systémy a riadenie prístupu, predovšetkým detektory, kontrolné a ovládacie panely, klávesnice, senzory, softvér na riadenie a správu prístupov a zabezpečovania.

(540) **PARADOX**

(731) Paradox Security Systems Ltd. /Systemes de Sécurité Paradox Ltée., 780 Industriel Boulevard, J7R 5V3 St.-Eustache, Montreal, Quebec, CA;

(740) Bezák Marián, Ing., Bratislava, SK;

(210) 764-2002

(220) 15.03.2002

8 (511) 28

(511) 28 - Windsurfovacie a kiteboardové plaváky.

(540)



(731) Bukovčák Jozef, Ing., SNP 25/78, 018 51 Nová Dubnica, SK;

(740) Litvákova Edita, Ing., Bratislava, SK;

(210) 766-2002

(220) 15.03.2002

8 (511) 29, 30, 35, 39

(511) 29 - Mrazené potraviny, potravinárske výrobky, polotovary a hotové pokrmy, z ovocia, zeleniny, mäsa, hydina, ryby a výrobky z nich; mrazené zemiakové hranolčeky, krokety a lupienky; mrazené polievky a omáčky; orechy a oriešky spracované na ľudskú výživu; mlieko a mliečne nápoje; mrazené ovocné a zeleninové pyré ako koncentráty vrátane ich zmesí.

30 - Mrazené cestá a výrobky z nich, napríklad mrazené lístkové cesto, kaše, knedle, halušky, šišky, koláče, pizze; mrazené krémy a zmrzliny

všetkých druhov; zmrazené kávové, kakaové, čokoládové a čajové nápoje.

35 - Reklamná, propagačná a inzertná činnosť v odbore obchodu a obchodných služieb, nákupu a predaja mrazených potravinárskych výrobkov; distribúcia tovarov a propagačných tlačovín na reklamné účely; organizovanie, zabezpečovanie a usporadúvanie propagačných a/alebo komerčných výstav, propagačných a reklamných akcií vrátane prehliadok výrobkov a služieb; obchodný manažment a prieskum trhu; pomoc pri riadení obchodnej činnosti; obchodné zastupovanie tuzemských a zahraničných firiem; dovozná a vývozná agentúra; podnikateľsko-obchodný informačný servis a poradenská, konzultačná a sprostredkovateľská činnosť v odbore mrazených potravín a potravinárskych výrobkov.

39 - Balenie, skladovanie, expedícia a preprava mrazených potravín, potravinárskych výrobkov, polotovarov a hotových výrobkov.

(540)



(731) JEMČA, a. s., Znojemska 687, 675 31 Jemnice, CZ;

(740) Hojčuš Peter, Ing., Bratislava, SK;

(210) 767-2002

(220) 15.03.2002

8 (511) 9

(511) 9 - Prístroje a nástroje elektrické, najmä rádioprijímače, tunery, videorekordéry, magnetofóny, diktafóny, gramofóny, CD prehrávače, Hi-Fi súpravy vrátane komponentov, ako sú reproduktory, mikrofóny, slúchadlá, meniče a zosilňovače, televízne prijímače vrátane antén a satelitov, diaľkové ovládače, prenosné prijímače a prehrávače, autorádiá a autoreproduktory, záznamové médiá, ako sú audio- a videokazety, kompaktné disky a floppydisky, kulmy a ondulačné zariadenia, žehličky vrátane napařovacích, vysávače a čističe kobercov.

(540) CWR

(731) OFO-CZ, a. s., Pavlovova č. 29, 700 30 OSTRAVA - Jih, CZ;

(740) Hojčuš Peter, Ing., Bratislava, SK;

(210) 769-2002

(220) 15.03.2002

8 (511) 32

(511) 32 - Aperitív nealkoholický, arašidové mlieko /nápoje nealkoholické/, arašidy (mlieko) /nápoje nealkoholické/, citrónády, džús (jablkový) /nealkoholický/, hrozňový mušt /nekvasený/, chmeľ (výťažky z -) na výrobu piva, jablkový džús /nealkoholický/, koktail nealkoholický, likéry (prípravky na výrobu -), lítna voda, minerálne vody /prípravky na výrobu -/, minerálne vody /nápoje/, mlieko (mandľové -) /nápoj/, mlieko (mandľové -), ako nápoj, mušty, nápoje (nealkoholické -), nápoje (prípravky na výrobu -), nápoje

izotonické, nealkoholické nápoje, nealkoholické šťavy (nápoje z -), nealkoholické výťažky z ovocia, orgeada /nealkoholický nápoj/, ovocná šťava, ovocné šťavy (nealkoholické nápoje z -), ovocné výťažky (nealkoholické -), paradajková šťava /nápoj/, pивná mladinka, pivo, prášky na prípravu šumivých nápojov, príchuti na výrobu nápojov, sarsaparilový nápoj, selterská voda, minerálka, sirupy na výrobu malinoviek, sirupy na výrobu nápojov, sladina, sladové pivo, sóda, srvátkové nápoje, stolové vody, sytená voda, sytená voda (prípravky na výrobu -), šerbet /nápoje/, šerbety /sladené ovocné nápoje/, šťavy (ovocné -), šumivé nápoje (prášky na výrobu -), šumivé nápoje (pastilky na výrobu -), tablety na prípravu šumivých nápojov, voda (sódová -), vody /nápoje/, zázvorové pivo, zeleninové šťavy.

(540)



(731) The Coca-Cola Company, One Coca-Cola Plaza, Atlanta, Georgia 30313, US;

(740) Csekes Erika, JUDr., Bratislava, SK;

(210) 770-2002

(220) 15.03.2002

8 (511) 5

(511) 5 - Farmaceutické výrobky, a to dietetické látky a dietetické doplnky na liečebné účely, minerálno-vitamínový doplnok výživy pre ľudí a zvieratá s obsahom prírodných látok rastlinného a živočíšneho pôvodu na liečebné účely.

(540)



(731) Green - Swan Pharmaceuticals ČR, a. s., Pod Višňovkou 27/1662, 140 00 Praha 4, CZ;

(740) PATENTSERVIS BRATISLAVA, a. s., Bratislava, SK;

(210) 771-2002

(220) 15.03.2002

8 (511) 35, 36, 37, 39, 41, 43

(511) 35 - Reklamná činnosť; obchodný manažment; obchodná správa; obchodná administratíva; kancelárske práce; automatizované spracovanie dát;

poradenské služby v oblasti nákupu predaja a sprostredkovania tovarov.

36 - Služby v oblasti financovania; služby v oblasti nehnuteľností; colno-deklaračné služby.

37 - Opravy; montáže a inštalácie služby.

39 - Preprava; balenie a skladovanie tovaru; doručovanie zásielok; služby spojené s cestovaním; automobilová preprava; sprostredkovateľská činnosť v oblasti dopravy.

41 - Vzdelávanie; zabezpečovanie kurzov, školení a seminárov.

43 - Reštauračné služby; ubytovacie služby; služby v oblasti cestovného ruchu.

(540)



(731) DSL Plus, s. r. o., Grösslingova 59, 811 08 Bratislava, SK;

(740) PATENTSERVIS BRATISLAVA, a. s., Bratislava, SK;

(210) 772-2002

(220) 15.03.2002

8 (511) 25

(511) 25 - Dámske, pánske a detské odevy, odevy z bavlnených textílií, najmä rifle.

(540)



(591) fialová, šedá, čierna, červená, biela

(731) H & N, s. r. o., Bauerova 11, 040 11 Košice, SK;

(740) Čechvalová Dagmar, Bratislava, SK;

(210) 773-2002

(220) 15.03.2002

8 (511) 25

(511) 25 - Dámske, pánske a detské odevy, odevy z bavlnených textílií, najmä rifle.

(540)



(591) bledohnedá, červená, modrá

(731) H & N, s. r. o., Bauerova 11, 040 11 Košice, SK;

(740) Čechvalová Dagmar, Bratislava, SK;

(210) 774-2002

(220) 15.03.2002

(310) 1115982

(320) 18.09.2001

(330) CA

8 (511) 3

(511) 3 - Prípravky na osobnú starostlivosť, ako sú prípravky na podpazušie zahrnujúce dezodoranty a antiperspiranty.

(540) **SATIN BOUQUET**

(731) COLGATE-PALMOLIVE COMPANY, a Delaware corporation, 300 Park Avenue, New York, NY 10022, US;

(740) Čechvalová Dagmar, Bratislava, SK;

(210) 776-2002

(220) 15.03.2002

8 (511) 3, 5, 29, 30, 32

(511) 3 - Bez predpisu vydávané toaletné prípravky; kozmetika; mydlá; púder na pleť; prípravky na čistenie a starostlivosť o telo; vlasy, pleť, kožu na hlave, zuby, ústa a nechty, vata, látky, kozmetické vreckovky a utierky impregnované čistiacimi prípravkami, parfumy, toaletné vody, kolínske vody, dezodoranty na osobné použitie; prípravky na čistenie zubov; vlasová voda, prípravky na ochranu proti slnečnému žiareniu; krémy; emulzie, oleje, mlieka, pleťové vody, gély, púdre, peny do kúpeľa, sprchovacie gély, šampóny, toaletné zäsypy, vody pred holením, vody po holení, sprchovacie peny, krémy a gély; voňavkárské prípravky; ezoterické oleje; zubné pasty, výrobky na čistenie úst a ústne vody; dezodoranty, domáce čistiace prostriedky a výrobky na čistenie, bieliace prípravky a ostatné výrobky na pranie; prípravky na čistenie, leštenie, drhnutie, pranie a abrazívne prípravky; pracie prášky; pracie škroby; prípravky na odstraňovanie vodného kameňa, blata a tukov; čistiace tekutiny a mydlá; predpieracie prípravky; čistiace prostriedky na WC, čistiace a umývacie prostriedky na riady; šampóny a prípravky na špecializované čistiace systémy.

5 - Nealkoholické minerálne a glukózové nápoje; nealkoholické proteínové a/alebo uhličité energetické nápoje; vitamínové a rastlinné nápojové zmesi, vitamínové a rastlinné nápoje; výživné tyčinky na rýchle občerstvenie; výživné tyčinky; potravinové diétne doplnky v prášku, tekutej forme alebo v tobolkách; vitamínové a minerálne diétne doplnky; diétne látky prispôsobené na lekárske použitie, diétne jedlo prispôsobené na účely chudnutia; rastlinné nápoje na lekárske použitie, rastlinné zložky, výťažky a prípravky na lekárske použitie, liečivé rastliny a rastlinné nápravne prostriedky; prípravky obsahujúce rastlinné alebo prírodné sa vyskytujúce látky na zdravotné účely.

29 - Mäso, ryby, hydina a divina; mäsové výťažky, konzervované, sušené a varené ovocie a zelenina; želatíny; džemy, ovocné omáčky, potravinové výrobky; vajčička, mlieko a mliečne výrobky; jedlé oleje a tuky; zemiaky a zemiakové výrobky; rastlinné výrobky; hotové jedlá; rýchle občerstvenie; zemiakové lupienky a chrumky.

30 - Káva, čaj, kakao, cukor, ryža, tapioka, ságo, umelá káva, múka a prípravky vyhotovené z obilja, chlieb, pečivo a zákusky, zmrzlina; med, si-

rupy; kvasnice, prášok do pečiva; soľ, horčica; ocot; omáčky (koreniny); keksy, torty, pečivo; hotové jedlá a rýchle občerstvenie; čokoláda a potraviny na báze čokolády, zmrzliny; omáčky, dezerty; med.

32 - Pivo; minerálne a uhličité vody a ostatné nealkoholické nápoje, ovocné nápoje a ovocné džúsy; sirupy a ostatné prípravky na výrobu nápojov.

(540)



(591) biela, oranžová (Pantone 151)

(731) Orange Personal Communications Services Limited, St. James Court, Great Park Road, Almondsbury Park, Bradley Stoke, Bristol, GB;

(740) Csekes Erika, JUDr., Bratislava, SK;

(210) 777-2002

(220) 15.03.2002

8 (511) 29, 30

(511) 29 - Mäso, ryby, hydina, zverina, mäsové výťažky, ovocie a zelenina konzervované, sušené a zavaňované, nakladaná zelenina, jedlá želatína, džemy, kompóty, vajcia, mlieko a mliečne výrobky, oleje a tuky jedlé.

30 - Káva, čaj, kakao, cukor, ryža, tapioka, ságo, kávové náhradky, múka a prípravky z obilnín, chlieb, pečivo, cukrovinky, zmrzlina, med, sirup melasový, droždie, prášky do cesta, soľ, horčica, ocot, nálevy (na ochutenie), korenie a koreniny, ľad na osvieženie.

(540) **VITASPRINT**

(731) POLICHEM S. A., Registered Office, 50, Val Fleuri, L - 1526 Luxembourg, LU;

(740) PATENTSERVIS BRATISLAVA, a. s., Bratislava, SK;

(210) 779-2002

(220) 18.03.2002

8 (511) 32

(511) 32 - Nealkoholické nápoje.

(540) **TATRAN**

(731) TRADEINVEST, s. r. o., Žingorova 46, 036 01 Martin, SK;

(210) 782-2002

(220) 18.03.2002

8 (511) 2, 16

(511) 2 - Farby na vajčička, potravinárske farbivá.

16 - Odtlačky na vajčička, vrecká.

(540) **OVO**

(731) DRUCHEMA, družstvo pro chemickou výrobu a služby, Služeb 3, 100 31 Praha 10, CZ;

(740) ROTT, RŮŽIČKA & GUTTMANN, v. o. s., Bratislava, SK;

(210) 783-2002

(220) 18.03.2002

8 (511) 17

(511) 17 - Tesnenia.

(540) **FORFLON**

(731) FORNAXA - SLOVAKIA, s. r. o., Biskupická 33, 821 06 Bratislava, SK;

(210) 786-2002

(220) 18.03.2002

8 (511) 6, 9, 14, 16, 18, 19, 20, 21, 24, 25, 26, 35, 36, 38, 39, 40, 41, 42

(511) 6 - Sochy z obyčajných kovov.

9 - Magnetické pásky; nosiče zvukových nahrávok; videokazety; magnetické nosiče údajov; optické nosiče údajov; magnety; kompaktné disky.

14 - Sochy z drahých kovov; odznaky z drahých kovov.

16 - Poštové hracie pohľadnice; reklamné tabule z papiera, kartónu alebo lepenky; ceruzky; podložky pod pivové poháre; skicáre; kalendáre; trhacie kalendáre; puzdrá na perá, peračníky; fotografie; grafické reprodukcie; pohľadnice; stolové prestieranie z papiera; stojany na fotografie; plniace perá; papierové podložky na stôl (anglické prestieranie); podložky na písanie; podložky pod myš k počítačom; stojany na perá a ceruzky; papierové podložky pod poháre; časopisy (periodiká).

18 - Puzdrá na navštívenky; dáždňniky; kufríky.

19 - Sochy z kameňa, batónu alebo mramoru; sošky z kameňa, betónu alebo mramoru.

20 - Dekoratívne predmety vydávajúce zvuk; reklamné nafukovacie predmety; sochy a sošky z dreva, vosku, sadry alebo plastov; rámy; rámy na obrazy.

21 - Sklenené poháre; pivové poháre; porcelánové ozdoby, dekorácie; poháre; hrnce, hrnceky; porcelán; sochy z porcelánu, terakoty alebo skla; busty z porcelánu, terakoty alebo skla; figuríny z porcelánu, terakoty alebo skla.

24 - Podložky pod poháre alebo taniere.

25 - Čiapky; športové bundy; tielka, tričká; saká, bundy; kúpacie čiapky.

26 - Odznaky na odevy s výnimkou odznakov z drahých kovov.

35 - Obchodná činnosť v oblasti umenia; výroba reklamy všetkých druhov, rozširovanie reklamných oznamov; rozširovanie reklamných materiálov zákazníkovi (letáky, prospekty, tlačivá, vzorky); vydávanie a aktualizovanie reklamných materiálov; uverejňovanie reklamných textov; reklama; rozhlasová reklama; televízna reklama; multimediálna reklama; internetová reklama; prezentácie na internete; reklamné agentúry; vydávanie reklamných alebo náborových textov; prenájom reklamných plôch; organizovanie výstav na obchodné a reklamné účely; rozširovanie reklamných alebo inzertných oznamov; sprostredkovateľne práce; obchodný manažment a podnikové poradenstvo; personálne poradenstvo; obchodný alebo podnikateľský prieskum; prenájom reklamných materiálov; služby, poradenstvo v obchodnej činnosti; predvádzanie (služby modeliek) na reklamné účely a podporu predaja; prieskum trhu; profesionálne obchodné alebo podnikateľské poradenstvo; organizovanie

výstav (komerčných alebo reklamných); prieskum verejnej mienky.

36 - Prenájom nehnuteľností; sprostredkovanie nehnuteľností; správa nehnuteľností; prenájom bytov.

38 - Rozhlasové vysielanie; televízne vysielanie; vysielanie káblovej televízie; prenájom modemov; prenájom zariadení na prenos informácií.

39 - Prenájom automobilov; prenájom vozidiel; organizovanie exkurzií.

40 - Vyvolávanie filmov; strihanie videopások.

41 - Postsynchronizácia; organizovanie predstavení (manažérske služby); zábavné parky; služby v oblasti obveselenia; zábavy, pobavenia; estrády; filmové štúdiá; organizovania súťaží (vedomostných alebo zábavných); vydávanie textov s výnimkou reklamných alebo náborových; požíčanie filmov; služby agentúr sprostredkujúcich divadelných, koncertných a varietných umelcov; vydávanie kníh; výroba rozhlasových a televíznych programov; divadelné predstavenia; výroba divadelných alebo iných predstavení; televízna zábava; informácie o možnostiach zábavy; organizovanie živých vystúpení; živé predstavenie; organizovanie a plánovanie večierkov; výroba videofilmov; organizovanie plesov; prenájom videokamier; prenájom audionahrávok; organizovanie a vedenie kolokvií; organizovanie a vedenie konferencií; organizovanie a vedenie kongresov; organizovanie kultúrnych alebo vzdelávacích výstav; prevádzkovanie kinosál; prenájom videorekordérov; organizovanie a vedenie seminárov; organizovanie a vedenie sympózií.

42 - Odborné poradenstvo, s výnimkou obchodného; prenájom počítačov; prenájom počítačového softvéru; spravovanie autorských práv; interiérová výzdoba; nahrávanie videopások; nakladanie s výsledkami duševnej činnosti so súhlasom autora.

(540) FUN O PIATEJ

(731) TIMUR & PARTNERS, s. r. o., Moskovská 11, 811 09 Bratislava, SK;

(740) Holakovský Štefan, Ing., Bratislava, SK;

(210) 793-2002

(220) 18.03.2002

8 (511) 3, 5

(511) 3 - Kozmetické výrobky, parfumérové výrobky, mydlá, ochranné a kozmetické masti, krémy, pomády.

5 - Liečebná a preventívna kozmetika, farmaceutické výrobky, liečebné masti.

(540) SISSA

(731) Duban Štefan, Dlhá 124, 919 01 Dlhá, SK;

(210) 794-2002

(220) 19.03.2002

8 (511) 5

(511) 5 - Farmaceutické, zverolekárske a zdravotnícke prípravky; dietetické látky prispôbené na lekárske účely, potrava pre dojčatá; náplasti, obväzový materiál; hmoty na plombovanie zubov a zubné vosky; dezinfekčné prostriedky; prípravky na ničenie hmyzu; fungicídy, herbicídy.

(540) SOLSENSIA

(731) MERCK & CO., Inc., a New Jersey corporation, One Merck Drive, Whitehouse Station, New Jersey, US;

(740) Bušová Eva, JUDr., Bratislava, SK;

(210) 795-2002

(220) 19.03.2002

8 (511) 5

(511) 5 - Pesticídy, prípravky na ničenie škodcov, fungicídy, herbicídy, insekticídy, feromóny.

(540) MENTOR

(731) BASF Aktiengesellschaft, Carl-Bosch-Strasse 38, Ludwigshafen am Rhein, DE;

(740) Žovicová Viera, Mgr., Bratislava, SK;

(210) 796-2002

(220) 19.03.2002

8 (511) 1

(511) 1 - Chemické prípravky na čistenie; odmasťovacie prípravky na použitie vo výrobnom procese.

(540) arwes

(731) Štika Stanislav, Ing. - GALWAPLOST, Cabajská 6, 94901 Nitra, SK;

(210) 797-2002

(220) 19.03.2002

8 (511) 1

(511) 1 - Chemické prípravky na čistenie; odmasťovacie prípravky na použitie vo výrobnom procese.

(540) GALWES

(731) Štika Stanislav, Ing. - GALWAPLOST, Cabajská 6, 94901 Nitra, SK;

(210) 799-2002

(220) 19.03.2002

8 (511) 6, 35, 37, 40

(511) 6 - Obyčajné kovy a ich zliatiny, stavebný materiál z kovu, prenosné stavby z kovu, iné výrobky z kovov, ktoré nie sú zahrnuté v iných triedach; dielce (kovové), plechy, stavebný materiál (kovový), strešné krytiny (kovové), škridly (kovové).

35 - Reklamná činnosť, obchodný manažment, obchodná správa, obchodná administratíva, kancelárske práce.

37 - Stavebníctvo, opravy, montážne a inštalátorské práce.

40 - Spracovanie a úprava materiálu.

(540)

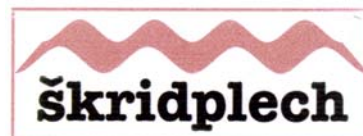

(591) červená, čierna

(731) M+M, spol. s r. o., Lazovná 69, 976 62 Banská Bystrica, SK;

(210) 814-2002

(220) 20.03.2002

8 (511) 3, 35, 37, 41, 45

(511) 3 - Bieliace a čistiace prípravky, najmä prípravky na čistenie a leštenie podlahovín, dverí, nábytku; prípravky na čistenie okien; pracie prostriedky; prostriedky na namáčanie, predpieranie a škrobenie bielizne a textílií, sóda na bielenie a pranie, zmäkčovadlá na textílie, mydlá, odfarbovače, prípravky na odstraňovanie škvŕn.

35 - Sprostredkovanie obchodu s uvedenými tovarmi; reklamná a propagačná činnosť; sprostredkovanie a poradenstvo v oblasti reklamy a propagácie; sprostredkovanie administratívnej výpomoci; personálny lízing.

37 - Služby súvisiace s upratovaním organizácií a firiem, práce súvisiace s upratovaním, žehlením, praním; poradenská a sprostredkovateľská činnosť v oblasti prác súvisiacich s upratovaním, žehlením, praním.

41 - Služby súvisiace s usporiadaním kurzov, školení; lektorská činnosť v oblasti starostlivosti o rodinu a poskytovania služieb v domácnosti; technicko - organizačné zabezpečenie kultúrnych a spoločenských podujatí.

45 - Opatrovateľské služby; poradenská a sprostredkovateľská činnosť v oblasti opatrovateľských služieb, ostatné práce súvisiace s opatrovaním

osôb, zahrnuté do triedy 45.

(540) CINDERELLA

(731) CINDERELLA FAMILY SERVIS, spol. s r. o., Líščie údolie 73, 841 05 Bratislava, SK;

(740) Holoubková Mária, Ing., Bratislava, SK;

(210) 870-2002

(220) 25.03.2002

8 (511) 16, 35, 36, 41

(511) 16 - Firemné listiny, papierové propagačné materiály, letáky, prospekty, tlačivá a kancelárske potreby s výnimkou nábytku, kancelárska technika patriaca do triedy 16, náhradné diely a príslušenstvo kancelárskej techniky patriace do triedy 16.

35 - Analýzy nákladov, reklamná činnosť, komerčné informačné kancelárie, obchodné alebo podnikateľské informácie, štatistické informácie, vzťahy s verejnosťou (prieskum vzťahov medzi podnikmi, inštitúciami a spoločenským prostredím), kancelárie zaoberajúce sa dovozom a vývozom, komerčné informačné kancelárie, prenájom kancelárskych strojov a zariadení, rozširovania reklamných materiálov zákazníkom (letáky, prospekty, tlačivá, vzorky), obchodný manažment a obchodné alebo podnikateľské poradenstvo, personálne poradenstvo, poradenstvo pri vedení podnikov, poradenstvo v obchodnej činnosti, organizovanie výstav na komerčné, obchodné alebo reklamné účely; propagácia tretieho sektora, neziskových organizácií, darcovstva, propagácia humanitárnych, ekologických, sociálnych, kultúrnych a športových činností mládeže; vzťahy s verejnosťou v humanitárnych a neziskových oblastiach.

36 - Finančné analýzy, zbieranie peňazí na dobročinné účely, finančné informácie, informácie o poistení, kurzové záznamy na burze, organizovanie dobročinných zbierok, organizovanie zbierok, kancelárie zaoberajúce sa inkasovaním po-

hľadávok, finančné poradenstvo, prenájom kancelárskych priestorov a nehnuteľností.

41 - Vyučovanie, vzdelávanie, organizovanie kultúrnych alebo vzdelávacích výstav, informácie o možnostiach rekreácie, informácie o možnostiach rozptýlenia, informácie o možnostiach zábavy, informácie o výchove a vzdelávaní, pedagogické informácie, organizovanie a vedenie seminárov, kolokvií, sympózií, školení, korešpondenčných kurzov, konferencií, kongresov, benefičných podujatí; organizovanie lotérií; organizovanie plesov, organizovanie predstavení (manažérske služby), organizovanie vedomostných súťaží, organizovanie zábavných súťaží, organizovanie súťaží krásy, organizovanie športových súťaží, organizovanie živých vystúpení, plánovanie a organizovanie večierok; vydávanie textov s výnimkou reklamných, vydávanie učebných textov, vydávanie zborníkov, prekladateľské služby.

(540) www.rozhodni.sk

(731) 1. Slovenské neziskové servisné centrum, Koceľova 9, 821 08 Bratislava, SK;

(740) Šujanová Mária, Ing., Bratislava, SK;

(210) 872-2002

(220) 25.03.2002

8 (511) 16, 35, 36, 41

(511) 16 - Firemné listiny, papierové propagačné materiály, letáky, prospekty, tlačivá a kancelárske potreby s výnimkou nábytku, kancelárska technika patriaca do triedy 16, náhradné diely a príslušenstvo kancelárskej techniky patriace do triedy 16.

35 - Analýzy nákladov, reklamná činnosť, komerčné informačné kancelárie, obchodné alebo podnikateľské informácie, štatistické informácie, vzťahy s verejnosťou (prieskum vzťahov medzi podnikmi, inštitúciami a spoločenským prostredím), kancelárie zaoberajúce sa dovozom a vývozom, komerčné informačné kancelárie, prenájom kancelárskych strojov a zariadení, rozširovania reklamných materiálov zákazníkom (letáky, prospekty, tlačivá, vzorky), obchodný manažment a obchodné alebo podnikateľské poradenstvo, personálne poradenstvo, poradenstvo pri vedení podnikov, poradenstvo v obchodnej činnosti, organizovanie výstav na komerčné, obchodné alebo reklamné účely; propagácia tretieho sektora, neziskových organizácií, darcovstva, propagácia humanitárnych, ekologických, sociálnych, kultúrnych a športových činností mládeže; vzťahy s verejnosťou v humanitárnych a neziskových oblastiach.

36 - Finančné analýzy, zbieranie peňazí na dobročinné účely, finančné informácie, informácie o poistení, kurzové záznamy na burze, organizovanie dobročinných zbierok, organizovanie zbierok, kancelárie zaoberajúce sa inkasovaním pohľadávok, finančné poradenstvo, prenájom kancelárskych priestorov a nehnuteľností.

41 - Vyučovanie, vzdelávanie, organizovanie kultúrnych alebo vzdelávacích výstav, informácie o možnostiach rekreácie, informácie o možnostiach rozptýlenia, informácie o možnostiach zábavy, informácie o výchove a vzdelávaní, pedagogické informácie, organizovanie a vedenie seminárov, kolokvií, sympózií, školení, koreš-

pondenčných kurzov, konferencií, kongresov, benefičných podujatí; organizovanie lotérií; organizovanie plesov, organizovanie predstavení (manažérske služby), organizovanie vedomostných súťaží, organizovanie zábavných súťaží, organizovanie súťaží krásy, organizovanie športových súťaží, organizovanie živých vystúpení, plánovanie a organizovanie večierok; vydávanie textov s výnimkou reklamných, vydávanie učebných textov, vydávanie zborníkov, prekladateľské služby.

(540)



- (731) 1. Slovenské neziskové servisné centrum, Koceľova 9, 821 08 Bratislava, SK;
(740) Šujanová Mária, Ing., Bratislava, SK;

(210) 873-2002

(220) 25.03.2002

8 (511) 16, 40

- (511) 16 - Noviny, časopisy.
40 - Tlač, tlačenie.

(540)



- (731) A - HA - public, spol. s r. o., Sokolská 1/B, 811 01 Bratislava, SK;

(210) 875-2002

(220) 25.03.2002

8 (511) 35, 36, 39

- (511) 35 - Marketing - prieskum trhu, reklamná a propagačná činnosť, ekonomicko-organizačné poradenstvo.
36 - Služby colného deklaranta.
39 - Skladovacie služby, služby nosičov a poslov, doručovateľské služby, kuriérske služby, zasielateľstvo.

(540)



- (731) WORLD COURIER CZECH REPUBLIC, s. r. o., Pelikánova 32/7, 162 00 Praha 6, CZ;
(740) ROTT, RŮŽIČKA & GUTTMANN, v. o. s., Bratislava, SK;

(210) 884-2002

(220) 27.03.2002

8 (511) 7, 12, 35

- (511) 7 - Stroje; odmínovače; rotačný odmínovací systém.
12 - Rotačný odmínovací systém ako nadstavba na vozidlá.
35 - Sprostredkovanie obchodu s tovarmi, reklama, propagácia.

(540) DIANA

- (731) HONT-stav spoločnosť s ručením obmedzeným, Kuzmányho 22, 963 01 Krupina, SK;
(740) Hojčuš Peter, Ing., Bratislava, SK;

(210) 912-2002

(220) 02.04.2002

8 (511) 1, 3, 5

- (511) 1 - Chemické výrobky určené pre priemysel na báze povrchovo aktívnych látok, tenzidov.
3 - Kozmetické výrobky a čistiace prípravky.
5 - Dezinfekčné prípravky.

(540) DISADIL

- (731) SLOCHEM, s. r. o., Šrobárova 6, 917 01 Trnava, SK;

(210) 913-2002

(220) 02.04.2002

8 (511) 1, 2

- (511) 1 - Chemické výrobky určené pre priemysel na báze organo-kremičitých zlúčenín.
2 - Ochranné prostriedky proti hrdzi, hnilobe dreva, moridlá.

(540) SILADIL

- (731) SLOCHEM, s. r. o., Šrobárova 6, 917 01 Trnava, SK;

(210) 914-2002

(220) 02.04.2002

8 (511) 7, 11

- (511) 7 - Rotačné podávače ako stroje, mechanické dopravníky ako stroje.
11 - Radiálne ventilátory ako časti vetracích zariadení.

(540)



(591) modrá, červená

- (731) IDO EET, s. r. o., Júrska cesta 7, 934 01 Levice, SK;

(210) 995-2002

(220) 10.04.2002

8 (511) 9, 16, 35, 41, 42

- (511) 9 - Počítačové programy, počítačový softvér.
16 - Katalógy, brožúry, publikácie, knihy, prospekty, tlačoviny.
35 - Automatizované spracovanie dát, informácie v počítačových súboroch, informácie (obchodné alebo podnikateľské), obchodná činnosť (pomoc pri riadení-), obchodná činnosť (poradenstvo v-), počítačové databázy (zbieranie údajov do-), po-

čítačové databázy (zoraďovanie údajov v-), spracovanie textov, reklama, reklamné materiály (rozširovanie) zákazníkom (letáky, prospekty, tlačivá, vzorky), reklamné texty, reklamné materiály (vydávanie a aktualizovanie), reklamné služby (zásielkové), rozširovanie reklamných materiálov zákazníkom (letáky, prospekty, tlačivá, vzorky), účtovníctvo, vedenie účtovných kníh.

41 - Organizovanie a vedenie konferencií, kongresov, seminárov, školení a sympózií, školenie, vydavateľská činnosť, texty (zverejňovanie-) okrem reklamných, vydávanie kníh a časopisov v elektronickej forme, vydávanie kníh, vydávanie (on line-) textov s výnimkou reklamných alebo náborových.

42 - Tvorba softvéru, softvér (prenájom počítačového-), počítačové programy - aktualizovanie, inštalácia, zhotovovanie kópií, počítačové programovanie, počítačové systémy (návrh-), počítačové databázy (obnovovanie-), licencie práv duševného vlastníctva, počítačový hardvér (poradenské služby v oblasti-), poradenstvo v oblasti práv duševného vlastníctva, práva duševného vlastníctva (konzultačné služby v oblasti-), prevod a konverzia počítačových programov a údajov (okrem fyzickej konverzie), servis počítačových programov.

(540)

Maximus
Faktis

(731) LITHEC's Distribution, spol. s r. o., Jamnického 6, 841 05 Bratislava, SK;

(210) 996-2002

(220) 10.04.2002

8 (511) 9, 16, 35, 41, 42

(511) 9 - Počítačové programy, počítačový softvér.

16 - Katalógy, brožúry, publikácie, knihy, prospekty, tlačoviny.

35 - Automatizované spracovanie dát, informácie v počítačových súboroch, informácie (obchodné alebo podnikateľské), obchodná činnosť (pomoc pri riadení-), obchodná činnosť (poradenstvo v-), počítačové databázy (zbieranie údajov do-), počítačové databázy (zoraďovanie údajov v-), spracovanie textov, reklama, reklamné materiály (rozširovanie) zákazníkom (letáky, prospekty, tlačivá, vzorky), reklamné texty, reklamné materiály (vydávanie a aktualizovanie), reklamné služby (zásielkové), rozširovanie reklamných materiálov zákazníkom (letáky, prospekty, tlačivá, vzorky), účtovníctvo, vedenie účtovných kníh.

41 - Organizovanie a vedenie konferencií, kongresov, seminárov, školení a sympózií, školenie, vydavateľská činnosť, texty (zverejňovanie-) okrem reklamných, vydávanie kníh a časopisov v elektronickej forme, vydávanie kníh, vydávanie (on line-) textov s výnimkou reklamných alebo náborových.

42 - Tvorba softvéru, softvér (prenájom počítačového-), počítačové programy - aktualizovanie, inštalácia, zhotovovanie kópií, počítačové programovanie, počítačové systémy (návrh-), počíta-

čové databázy (obnovovanie-), licencie práv duševného vlastníctva, počítačový hardvér (poradenské služby v oblasti-), poradenstvo v oblasti práv duševného vlastníctva, práva duševného vlastníctva (konzultačné služby v oblasti-), prevod a konverzia počítačových programov a údajov (okrem fyzickej konverzie), servis počítačových programov.

(540)

Maximus
Normis

(731) LITHEC's Distribution, spol. s r. o., Jamnického 6, 841 05 Bratislava, SK;

(210) 997-2002

(220) 10.04.2002

8 (511) 9, 16, 35, 41, 42

(511) 9 - Počítačové programy, počítačový softvér.

16 - Katalógy, brožúry, publikácie, knihy, prospekty, tlačoviny.

35 - Automatizované spracovanie dát, informácie v počítačových súboroch, informácie (obchodné alebo podnikateľské), obchodná činnosť (pomoc pri riadení-), obchodná činnosť (poradenstvo v-), počítačové databázy (zbieranie údajov do-), počítačové databázy (zoraďovanie údajov v-), spracovanie textov, reklama, reklamné materiály (rozširovanie) zákazníkom (letáky, prospekty, tlačivá, vzorky), reklamné texty, reklamné materiály (vydávanie a aktualizovanie), reklamné služby (zásielkové), rozširovanie reklamných materiálov zákazníkom (letáky, prospekty, tlačivá, vzorky), účtovníctvo, vedenie účtovných kníh.

41 - Organizovanie a vedenie konferencií, kongresov, seminárov, školení a sympózií, školenie, vydavateľská činnosť, texty (zverejňovanie-) okrem reklamných, vydávanie kníh a časopisov v elektronickej forme, vydávanie kníh, vydávanie (on line-) textov s výnimkou reklamných alebo náborových.

42 - Tvorba softvéru, softvér (prenájom počítačového-), počítačové programy - aktualizovanie, inštalácia, zhotovovanie kópií, počítačové programovanie, počítačové systémy (návrh-), počítačové databázy (obnovovanie-), licencie práv duševného vlastníctva, počítačový hardvér (poradenské služby v oblasti-), poradenstvo v oblasti práv duševného vlastníctva, práva duševného vlastníctva (konzultačné služby v oblasti-), prevod a konverzia počítačových programov a údajov (okrem fyzickej konverzie), servis počítačových programov.

(540)

Maximus
Judis

(731) LITHEC's Distribution, spol. s r. o., Jamnického 6, 841 05 Bratislava, SK;

(210) 998-2002

(220) 10.04.2002

8 (511) 9, 16, 35, 41, 42

(511) 9 - Počítačové programy, počítačový softvér.

16 - Katalógy, brožúry, publikácie, knihy, prospekty, tlačoviny.

35 - Automatizované spracovanie dát, informácie v počítačových súboroch, informácie (obchodné alebo podnikateľské), obchodná činnosť (pomoc pri riadení-), obchodná činnosť (poradenstvo v-), počítačové databázy (zbieranie údajov do-), počítačové databázy (zoraďovanie údajov v-), spracovanie textov, reklama, reklamné materiály (rozširovanie) zákazníkom (letáky, prospekty, tlačivá, vzorky), reklamné texty, reklamné materiály (vydávanie a aktualizovanie), reklamné služby (zásielkové), rozširovanie reklamných materiálov zákazníkom (letáky, prospekty, tlačivá, vzorky), účtovníctvo, vedenie účtovných kníh.

41 - Organizovanie a vedenie konferencií, kongresov, seminárov, školení a sympózií, školenie, vydavateľská činnosť, texty (zverejňovanie-) okrem reklamných, vydávanie kníh a časopisov v elektronickej forme, vydávanie kníh, vydávanie (on line-) textov s výnimkou reklamných alebo náborových.

42 - Tvorba softvéru, softvér (prenájom počítačového-), počítačové programy - aktualizovanie, inštalácia, zhotovovanie kópií, počítačové programovanie, počítačové systémy (návrh-), počítačové databázy (obnovovanie-), licencie práv duševného vlastníctva, počítačový hardvér (poradenské služby v oblasti-), poradenstvo v oblasti práv duševného vlastníctva, práva duševného vlastníctva (konzultačné služby v oblasti-), prevod a konverzia počítačových programov a údajov (okrem fyzickej konverzie), servis počítačových programov.

(540)

(731) LITHEC's Distribution, spol. s r. o., Jamnického 6, 841 05 Bratislava, SK;

(210) 999-2002

(220) 10.04.2002

8 (511) 9, 16, 35, 41, 42

(511) 9 - Počítačové programy, počítačový softvér.

16 - Katalógy, brožúry, publikácie, knihy, prospekty, tlačoviny.

35 - Automatizované spracovanie dát, informácie v počítačových súboroch, informácie (obchodné alebo podnikateľské), obchodná činnosť (pomoc pri riadení-), obchodná činnosť (poradenstvo v-), počítačové databázy (zbieranie údajov do-), počítačové databázy (zoraďovanie údajov v-), spracovanie textov, reklama, reklamné materiály (rozširovanie) zákazníkom (letáky, prospekty, tlačivá, vzorky), reklamné texty, reklamné materiály (vydávanie a aktualizovanie), reklamné služby (zásielkové), rozširovanie reklamných materiálov zákazníkom (letáky, prospekty, tlačivá, vzorky), účtovníctvo, vedenie účtovných kníh.

41 - Organizovanie a vedenie konferencií, kongresov, seminárov, školení a sympózií, školenie, vydavateľská činnosť, texty (zverejňovanie-) okrem reklamných, vydávanie kníh a časopisov v elektronickej forme, vydávanie kníh, vydávanie (on line-) textov s výnimkou reklamných alebo náborových.

42 - Tvorba softvéru, softvér (prenájom počítačového-), počítačové programy - aktualizovanie, inštalácia, zhotovovanie kópií, počítačové programovanie, počítačové systémy (návrh-), počítačové databázy (obnovovanie-), licencie práv duševného vlastníctva, počítačový hardvér (poradenské služby v oblasti-), poradenstvo v oblasti práv duševného vlastníctva, práva duševného vlastníctva (konzultačné služby v oblasti-), prevod a konverzia počítačových programov a údajov (okrem fyzickej konverzie), servis počítačových programov.

(540)

(731) LITHEC's Distribution, spol. s r. o., Jamnického 6, 841 05 Bratislava, SK;

(210) 1001-2002

(220) 10.04.2002

8 (511) 9, 16, 35, 36, 41, 42

(511) 9 - Počítačové programy, počítačový softvér.

16 - Katalógy, brožúry, publikácie, knihy, prospekty, tlačoviny.

35 - Automatizované spracovanie dát, informácie v počítačových súboroch, informácie (obchodné alebo podnikateľské), obchodná činnosť (pomoc pri riadení-), obchodná činnosť (poradenstvo v-), počítačové databázy (zbieranie údajov do-), počítačové databázy (zoraďovanie údajov v-), spracovanie textov, reklama, reklamné materiály (rozširovanie) zákazníkom (letáky, prospekty, tlačivá, vzorky), reklamné texty, reklamné materiály (vydávanie a aktualizovanie), reklamné služby (zásielkové), rozširovanie reklamných materiálov zákazníkom (letáky, prospekty, tlačivá, vzorky), účtovníctvo, vedenie účtovných kníh.

36 - finančné informácie, finančné poradenstvo, finančné riadenie, konzultačné služby (finančné-), nehnuteľnosti (prenájom-), nehnuteľnosti (správa-), nehnuteľnosti (sprostredkovanie-).

41 - Organizovanie a vedenie konferencií, kongresov, seminárov, školení a sympózií, školenie, vydavateľská činnosť, texty (zverejňovanie-) okrem reklamných, vydávanie kníh a časopisov v elektronickej forme, vydávanie kníh, vydávanie (on line-) textov s výnimkou reklamných alebo náborových.

42 - Tvorba softvéru, softvér (prenájom počítačového-), počítačové programy - aktualizovanie, inštalácia, zhotovovanie kópií, počítačové programovanie, počítačové systémy (návrh-), počítačové databázy (obnovovanie-), licencie práv duševného vlastníctva, počítačový hardvér (poradenské služby v oblasti-), poradenstvo v oblasti

práv duševného vlastníctva, práva duševného vlastníctva (konzultačné služby v oblasti-), prevod a konverzia počítačových programov a údajov (okrem fyzickej konverzie), servis počítačových programov.

(540)



(591) čierna, zelená, hnedá

(731) LITHEC s Distribution, spol. s r. o., Jamnického 6, 841 05 Bratislava, SK;

(210) 1009-2002

(220) 10.04.2002

8 (511) 6, 9, 20, 35, 37

(511) 6 - Kovové polotovary na výrobu stojanov na nosiče informácií.

9 - Stojany na optické, magnetické nosiče informácií.

20 - Drevené polotovary na výrobu stojanov na nosiče informácií.

35 - Sprostredkovanie nákupu a predaja tovarov.

37 - Montáž stojanov na nosiče informácií.

(540) **VESPO**

(731) Sloboda Milan - VESPO, Mateja Bela 4667/23, 921 01 Piešťany, SK;

(210) 1123-2002

(220) 17.04.2002

8 (511) 35, 41

(511) 35 - Vydávanie reklamných materiálov.

41 - Prezentácia kultúry (slovenskej, európskej, svetovej) prostredníctvom organizovania festivalov, prehliadok, výstav, kurzov, súťaží, workshopov, spoločenských večerov, vydavateľská a publikačná činnosť s výnimkou vydávania reklamných a náborových textov.

(540)



(731) Ars Nova, Fialkové údolie 5, 811 01 Bratislava 1, SK;

(740) Bachratá Magdaléna, Mgr., Bratislava, SK;

(210) 1124-2002

(220) 17.04.2002

8 (511) 35, 41

(511) 35 - Vydávanie reklamných materiálov.

41 - Prezentácia kultúry (slovenskej, európskej, svetovej) prostredníctvom organizovania festivalov, prehliadok, výstav, kurzov, súťaží, workshopov, spoločenských večerov, vydavateľská a publikačná činnosť s výnimkou vydávania reklamných a náborových textov.

(540)



(731) Ars Nova, Fialkové údolie 5, 811 01 Bratislava 1, SK;

(740) Bachratá Magdaléna, Mgr., Bratislava, SK;

(210) 1126-2002

(220) 17.04.2002

8 (511) 35, 41

(511) 35 - Vydávanie reklamných materiálov.

41 - Prezentácia kultúry (slovenskej, európskej, svetovej) prostredníctvom organizovania festivalov, prehliadok, výstav, kurzov, súťaží, workshopov, spoločenských večerov, vydavateľská a publikačná činnosť s výnimkou vydávania reklamných a náborových textov.

(540) **MFF Bratislava**

(731) Ars Nova, Fialkové údolie 5, 811 01 Bratislava 1, SK;

(740) Bachratá Magdaléna, Mgr., Bratislava, SK;

(210) 1132-2002

(220) 18.04.2002

8 (511) 35, 37, 38, 39, 40, 42, 43

(511) 35 - Automatizované spracovanie dát; obchodno-informačné kancelárie; obchodné konzultácie; sprostredkovanie nákupu a predaja tepelnej energie.

37 - Zámočníctvo; montáž, oprava a údržba vyhradených elektrických zariadení a výroba rozvádzačov NN; montáž a opravy plynových technických zariadení; opravy a montáž kotlov a tlakových nádob stabilných; oprava elektromerov, zvracích transformátorov, čerpadiel, rotačných strojov a asynchronných motorov; servis (opravy) hydraulických zariadení; montáž a opravy meračov tepla; oprava a údržba motorových vozidiel; montáž, oprava a údržba vzdušných, káblových transformácií do 22 kV, NN sietí, verejného osvetlenia.

38 - Komunikácia prostredníctvom optických káblov; telefonické služby; telekomunikačné služby.

39 - Cestná doprava - využívanie dopravných mechanizmov; prenájom mechanizmov s vodičmi; verejná cestná hromadná nepravidelná doprava osôb; verejná cestná nákladná doprava.

40 - Výroba tepelnej energie.

42 - Projektová činnosť v investičnej výstavbe; poskytovanie softvéru; revízne skúšky spôsobilosti zdvíhacích zariadení; výkon inžinierskej činnosti distribučného systému VN siete; kontrola kvality prevádzkových kotlov, tlakových nádob stabilných a plynových zariadení; kontrola kvality elektrických zariadení; ciachovanie elektromerov a meracích súprav.

43 - Pohostinstvo a ubytovanie.

(540)



TRNAVSKÁ TEPLÁRENSKÁ, a. s.

(731) Trnavská teplárenská, a. s., Coburgova 84,
917 42 Trnava, SK;

(210) 1133-2002

(220) 18.04.2002

8 (511) 35, 37, 38, 39, 40, 42, 43

(511) 35 - Automatizované spracovanie dát; obchodno-informačné kancelárie; obchodné konzultácie; sprostredkovanie nákupu a predaja tepelnej energie.

37 - Zámočníctvo; montáž, oprava a údržba vyhradených elektrických zariadení a výroba rozvádzačov NN; montáž a opravy plynových technických zariadení; opravy a montáž kotlov a tlakových nádob stabilných; oprava elektromerov, zväracích transformátorov, čerpadiel, rotačných strojov a asynchrónnych motorov; servis (opravy) hydraulických zariadení; montáž a opravy meračov tepla; oprava a údržba motorových vozidiel; montáž, oprava a údržba vzdušných, káblových transformácií do 22 kV, NN sietí, verejného osvetlenia.

38 - Komunikácia prostredníctvom optických káblov; telefonické služby; telekomunikačné služby.

39 - Cestná doprava - využívanie dopravných mechanizmov; prenájom mechanizmov s vodičmi; verejná cestná hromadná nepravidelná doprava osôb; verejná cestná nákladná doprava.

40 - Výroba tepelnej energie.

42 - Projektová činnosť v investičnej výstavbe; poskytovanie softvéru; revízne skúšky spôsobilosti zdvíhacích zariadení; výkon inžinierskej činnosti distribučného systému VN siete; kontrola kvality prevádzkových kotlov, tlakových nádob stabilných a plynových zariadení; kontrola kvality elektrických zariadení; ciachovanie elektromerov a meracích súprav.

43 - Pohostinstvo a ubytovanie.

(540) **Trnavská teplárenská, a. s.**

(731) Trnavská teplárenská, a. s., Coburgova 84,
917 42 Trnava, SK;

(210) 1151-2002

(220) 19.04.2002

(310) 176276

(320) 01.02.2002

(330) CZ

8 (511) 32, 33, 34, 40

(511) 32 - Nealkoholické nápoje, najmä malinovky, šumivé a iné nealkoholické nápoje, tiež z ovocných štiav a prípravky na ich výrobu, tiež s ovocnou šťavou, minerálne vody a prípravky na ich výrobu prírodné alebo umelé, najmä esencie,

tablety a prášky, nealkoholické nápoje obsahujúce kyselinu uhličitú, ovocné a zeleninové šťavy a nápoje, tiež obohatené vitamínmi alebo minerálmi, šerbety (nápoje), sódy a stolové vody, diétne, iónové a energetické nápoje, pivo, ľahké pívá a ležiaky, tiež v netekutej forme, nealkoholické aperitívy, prípravky alebo príchuti na výrobu nápojov, najmä koncentráty a sirupy, ovocné alebo zeleninové šťavy a nápoje z ovocných štiav, džúsy a mušty, nealkoholické nápoje obohatené vitamínmi alebo minerálmi, proteínové nealkoholické nápoje, diétne nápoje, želatínové nápoje, tablety a prášky na prípravu šumivých nealkoholických nápojov, nealkoholické nápoje s príchutou ovocia alebo zeleniny, pramenité vody, stolové vody perlivé aj neperlivé, miešané nápoje nealkoholické, nápoje z paradajkovej šťavy, aperitívy nealkoholické.

33 - Alkoholické nápoje, najmä vína a burčiaky, destiláty a liehoviny, likéry, alkoholické esencie a extrakty, medovina, miešané nápoje, najmä s prevahou alkoholu, mušty s alkoholom.

34 - Tabak a byliny na fajčenie, tabak šnupavý a žuvací, tabakové výrobky, najmä cigarety s filtrom aj bez filtra, cigarety s obsahom tabakových náhrad bez liečebného účelu, krátke cigary, cigary, potreby pre fajčiarov, hlavne zápalky a zapalovače, tiež kresadlá, cigaretové a cigarové špičky a náustky s výnimkou špičiek a náustkov z drahých kovov, cigarové odrezávače, cigaretový papier a absorpčné papiere do fajok, fajky a čističe fajok, puzdrá na tabakové výrobky, najmä na cigarety, s výnimkou puzdiel z drahých kovov, tabatierky, dózy na tabak a na cigarety s výnimkou tabatierok a dóz z drahých kovov, popolníky s výnimkou popolníkov z drahých kovov.

40 - Spracovanie a úprava tabaku na výrobu tabakových výrobkov, najmä cigariet, spracovanie plastových a kartónových materiálov na výrobu obalov na tabakové výrobky.

(540)



(591) červená, čierna, biela, zlatá, modrá

(731) TABAKUS GROUP, a. s., Janského 2458/4,
735 06 Karviná - Nové Město, CZ;

(740) Gažík Igor, JUDr., Prievidza, SK;

(210) 1153-2002

(220) 19.04.2002

8 (511) 25

(511) 25 - Ponožky, podkolenky.

(540)

(731) CHEMOSVIT FIBROCHEM, a. s., Štúrova 101,
059 21 Svit, SK;

(740) Rzymanová Kamila, Ing., Poprad, SK;

(210) 1154-2002

(220) 19.04.2002

8 (511) 11

(511) 11 - Svetelné prístroje na bicykle, svetlá na bicykle, svetlá na bicykle poháňané z dynama, svetelné reflektory na bicykle, signalizačné svetlá na bicykle, chladničky a zariadenia na chladenie.

(540)

(731) SHIMANO INC., 77, Oimatsu-Cho, 3-Cho, Sakai, Osaka, JP;

(740) Fajnorová Mária, Ing., Bratislava, SK;

(210) 1159-2002

(220) 19.04.2002

8 (511) 33

(511) 33 - Alkoholické nápoje s výnimkou piva.

(540) OLD TOWN GIN

(731) Likérka Dolany a.s., Zámecká 55, 783 16 Dolany, CZ;

(740) Kubínyi Peter, Trenčín, SK;

(210) 1160-2002

(220) 19.04.2002

8 (511) 33

(511) 33 - Alkoholické nápoje s výnimkou piva.

(540) BERNARDÝN

(731) Likérka Dolany a.s., Zámecká 55, 783 16 Dolany, CZ;

(740) Kubínyi Peter, Trenčín, SK;

(210) 1161-2002

(220) 19.04.2002

8 (511) 33

(511) 33 - Alkoholické nápoje s výnimkou piva.

(540) VALOIS

(731) Likérka Dolany a.s., Zámecká 55, 783 16 Dolany, CZ;

(740) Kubínyi Peter, Trenčín, SK;

(210) 1162-2002

(220) 19.04.2002

8 (511) 33

(511) 33 - Alkoholické nápoje s výnimkou piva.

(540) SELIKOFF

(731) Likérka Dolany a.s., Zámecká 55, 783 16 Dolany, CZ;

(740) Kubínyi Peter, Trenčín, SK;

(210) 1163-2002

(220) 19.04.2002

8 (511) 33

(511) 33 - Alkoholické nápoje s výnimkou piva.

(540) PRADĚD

(731) Likérka Dolany a.s., Zámecká 55, 783 16 Dolany, CZ;

(740) Kubínyi Peter, Trenčín, SK;

(210) 1164-2002

(220) 19.04.2002

8 (511) 33

(511) 33 - Alkoholické nápoje s výnimkou piva.

(540) JAKAMARUS

(731) Likérka Dolany a.s., Zámecká 55, 783 16 Dolany, CZ;

(740) Kubínyi Peter, Trenčín, SK;

(210) 1165-2002

(220) 19.04.2002

8 (511) 33

(511) 33 - Alkoholické nápoje s výnimkou piva.

(540) HUBERT

(731) Likérka Dolany a.s., Zámecká 55, 783 16 Dolany, CZ;

(740) Kubínyi Peter, Trenčín, SK;

(210) 1166-2002

(220) 19.04.2002

8 (511) 33

(511) 33 - Alkoholické nápoje s výnimkou piva.

(540) GOLDEN EYES

(731) Likérka Dolany a.s., Zámecká 55, 783 16 Dolany, CZ;

(740) Kubínyi Peter, Trenčín, SK;

(210) 1167-2002

(220) 19.04.2002

8 (511) 33

(511) 33 - Alkoholické nápoje s výnimkou piva.

(540) BÍLÝ JELEN

(731) Likérka Dolany a.s., Zámecká 55, 783 16 Dolany, CZ;

(740) Kubínyi Peter, Trenčín, SK;

(210) 1168-2002

(220) 19.04.2002

8 (511) 33

(511) 33 - Alkoholické nápoje s výnimkou piva.

(540) GOLD COCK

- (731) Likérka Dolany a.s., Zámecká 55, 783 16 Dolany, CZ;
 (740) Kubínyi Peter, Trenčín, SK;

(210) 1169-2002

(220) 19.04.2002

8 (511) 35, 36, 37, 42

- (511) 35 - Marketingové štúdie, obchodné alebo podnikateľské poradenstvo, obchodný alebo podnikateľský prieskum, personálne poradenstvo, reklamná agentúra, oceňovanie obchodných podnikov, organizovanie komerčných alebo reklamných výstav a veľtrhov, organizovanie výstav na obchodné a reklamné účely, pomoc pri riadení obchodnej činnosti, prenájom reklamných materiálov, prieskum trhu, prieskum verejnej mienky, reklamná činnosť, nábor zamestnancov, obchodné alebo podnikateľské informácie, podpora predaja (pre tretie osoby), predvádzanie tovaru, predvádzanie (služby modeliek) na reklamné účely a podporu predaja, poradenstvo pri vedení podnikov, personálne poradenstvo, obchodné alebo podnikateľské poradenstvo, poradenstvo v obchodnej činnosti.

36 - Sprostredkovanie kúpy, predaja a prenájmu nehnuteľností, realitná kancelária, správa nehnuteľností, oceňovanie nehnuteľností, finančné poradenstvo, pôžičky, prenájom fariem, prenájom kancelárskych priestorov, prenájom nehnuteľností.

37 - Stavebný dozor, stavebné informácie, stavebníctvo - stavebná činnosť.

42 - Projektovanie stavieb - stavebné výkresy, architektonické poradenstvo, poradenstvo v oblasti práv duševného vlastníctva, prieskum (inžinierske práce).

(540)

- (731) INVESTCONSULT, s. r. o., Záhradnícka 16/3, 945 01 Komárno, SK;

(210) 1171-2002

(220) 19.04.2002

8 (511) 16, 35, 40, 42

- (511) 16 - Propagačné materiály, ako sú napríklad samolepky, diáre, reklamné tlačoviny.

35 - Organizovanie výstav na komerčné a reklamné účely.

40 - Potlač na rozličné výrobky, najmä reklamné.

42 - Usporadúvanie testovacích jazd motorových vozidiel.

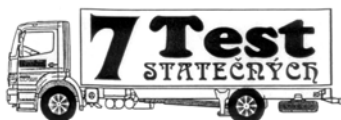
(540)

- (731) BertelsmannSpringer CZ s. r. o., Čermáková 1236/6, 120 00 Praha 2, CZ;

(740) Čechvalová Dagmar, Bratislava, SK;

(210) 1172-2002

(220) 19.04.2002

8 (511) 29, 35

- (511) 29 - Trvanlivý tepelne neopracovaný mäsový výrobok.

35 - Odborné obchodné poradenstvo s uvedenými výrobkami, podpora predaja pre tretie osoby s uvedenými výrobkami, sprostredkovanie obchodu s uvedenými výrobkami.

(540) Motrogon saláma

- (731) MECOM, a. s. Humenné, potravinársky agro-kombinát, Poľná č. 4, 066 01 Humenné, SK;

(740) Regina Ivan, Ing., Košice, SK;

(210) 1173-2002

(220) 22.04.2002

8 (511) 5, 10

- (511) 5 - Prípravky na starostlivosť o kontaktné šošovky; najmä roztoky a tablety na dezinfekciu, čistenie, zvlhčovanie, zmäkčovanie, impregnovanie, skladovanie a/alebo oplachovanie kontaktných šošoviek; súpravy na ošetrovanie očí zahrnujúce zvlhčujúce roztoky, gázy, aplikátory, očné obvazy, chrániče a hypoalergenické pásiky v triede 5.
 10 - Phacoemulzifikačné prístroje používané pri operáciách očných zákalov a ich časti; implantáty vnútroočných šošoviek a zariadenie na ich zavedenie; chirurgické nite, nože, žiletky, ihly, aspiračné a irigačné náustky a hadičky; lekárske očné podložky, chrániče (štítky) a podnosy; súpravy nádob, drenážnych vakov a rukavíc všetkých druhov na lekárske účely v triede 10.

(540)

- (731) Advanced Medical Optics, Inc., a Delaware corporation, 2525 Dupont Drive, Irvine, California 92612, US;

(740) Bušová Eva, JUDr., Bratislava, SK;

(210) 1174-2002

(220) 22.04.2002

8 (511) 5, 10

- (511) 5 - Prípravky na starostlivosť o kontaktné šošovky; najmä roztoky a tablety na dezinfekciu, čistenie, zvlhčovanie, zmäkčovanie, impregnovanie, skladovanie a/alebo oplachovanie kontaktných šošoviek; súpravy na ošetrovanie očí zahrnujúce zvlhčujúce roztoky, gázy, aplikátory, očné obvazy, chrániče a hypoalergenické pásiky v triede 5.
 10 - Phacoemulzifikačné prístroje používané pri operáciách očných zákalov a ich časti; implantáty vnútroočných šošoviek a zariadenie na ich zavedenie; chirurgické nite, nože, žiletky, ihly, aspiračné a irigačné náustky a hadičky; lekárske očné podložky, chrániče (štítky) a podnosy; súpravy

nádob, drenážnych vakov a rukavíc všetkých druhov na lekárske účely v triede 10.

(540) ADVANCED MEDICAL OPTICS

(731) Advanced Medical Optics, Inc., a Delaware corporation, 2525 Dupont Drive, Irvine, California 92612, US;

(740) Bušová Eva, JUDr., Bratislava, SK;

(210) 1177-2002

(220) 22.04.2002

8 (511) 32

(511) 32 - Vody minerálne, stolové, šumivé, nealkoholické nápoje, ovocné nápoje a ovocné šťavy, sirupy, koncentráty a iné prípravky na výrobu nápojov.

(540) Clarity

(731) AMBRÓZIA, spol. s r. o., Dukelská 23, 920 01 Hlohovec, SK;

(210) 1178-2002

(220) 22.04.2002

8 (511) 32

(511) 32 - Vody minerálne, stolové, šumivé, nealkoholické nápoje, ovocné nápoje a ovocné šťavy, sirupy, koncentráty a iné prípravky na výrobu nápojov.

(540) Ambro

(731) AMBRÓZIA, spol. s r. o., Dukelská 23, 920 01 Hlohovec, SK;

(210) 1180-2002

(220) 22.04.2002

8 (511) 1, 2, 6, 17, 19, 27, 35, 37, 42

(511) 1 - Lepidlá na priemyselné účely.

2 - Laky.

6 - Stavebné kovania; kovový spojovací materiál; zámočnícke výrobky; kovania na dvere a okná; kovové lišty, železiarske výrobky.

17 - Tesniace obloženia; tesniace materiály; tesniace tmely.

19 - Obklady stien a priečok s výnimkou kovových; podlahy, dlážky, stropy, podhlady s výnimkou kovových; parkety; parketové dlážky; okná, okenné rámy, okenice, dvere, zárubne, schody s výnimkou kovových, nekovové lišty, nekovový spojovací materiál, pracovné a parapetné dosky, interiérové prvky z dreva.

27 - Linoleá a iné podlahové krytiny.

35 - Sprostredkovateľská činnosť v oblasti obchodu s tovarmi; poradenstvo a konzultácie v oblasti predaja parkiet, podláh, obkladov, dverí, okien, interiérových prvkov; sprostredkovanie v uvedených činnostiach.

37 - Montáž, kladenie, servis, sanácie a opravy podláh a parkiet, požičiavanie náradia, sprostredkovanie v oblasti uvedených činností.

42 - Poradenstvo a konzultácie v oblasti montáží parkiet, podláh, obkladov, dverí, okien, interiérových prvkov; sprostredkovanie v uvedených činnostiach.

(540)



(591) červená, biela

(731) PARKETT PLUS, spol. s r. o., Kopčianska 89, 851 01 Bratislava, SK;

(740) Hojčuš Peter, Ing., Bratislava, SK;

(210) 1181-2002

(220) 22.04.2002

8 (511) 19, 42

(511) 19 - Dvere a zárubne s výnimkou kovových, najmä interiérové.

42 - Poradenstvo v oblasti interiérových dverí.

(540)

Portissimo

(731) MD KORATEX, spol. s r. o., Páričkova 18, 821 08 Bratislava, SK;

(740) Hojčuš Peter, Ing., Bratislava, SK;

(210) 1184-2002

(220) 22.04.2002

8 (511) 3, 6, 11, 18, 20, 21, 24, 25, 28, 29, 30, 32

(511) 3 - Avivážne prípravky; bieliace prípravky; brúsny papier; holiace prípravky; kolínske vody; kozmetické prípravky; kozmetické prípravky pre zvieratá; krémy na kožu; krémy na obuv; lak na vlasy; laky na nechty; leštiace prípravky na nábytok a dlážku; líčidlá; mydlá; namáčacie prípravky, predpieracie prípravky; odhrdzovacie prípravky; odmasťovacie prípravky s výnimkou prípravkov na použitie vo výrobnom procese; oleje na kozmetické účely; oleje na toaletné účely; parfumovaná voda; pracie prípravky; sklený (brúsny) papier; sklotextil; spreje na osvieženie dychu; tampóny; toaletné prípravky; vosky na parkety; voňavkárské výrobky; šampóny; šampóny pre zvieratá chované v domácnosti; čistiace prípravky.

6 - Bezpečnostné schránky; cestné zvodidlá kovové; cínové platne, plechy; dlažby kovové; domové zvončeky s výnimkou elektrických; drobný železiarsky tovar; držadlá, rukoväti, kovové kľučky; drôtené pletivo; dvere kovové; elektródy na spájkovanie a zváranie; hliníková fólia; ingoty z obyčajných kovov; inzertné stĺpy kovové; klince; klopadlá; komínové nadstavce kovové; kovové kontajnery; kovania na dvere; kovania na okná; kovanie na nábytok; kovové obruče, spojky; kovové stavebné obklady; kľúče; kovové nádrže; nákovy; obalové nádoby z kovu; obyčajné kovy surové alebo ako polotovary; oceľové konštrukcie; oceľové rúry; kovové okná; ostnatý drôt; otvárače dverí s výnimkou elektrických; palety (kovové prepravné); plech; plechovky; pokladničky; príchytky, klince; skoby kovové; spájkovací drôt; svorníky; visacie zámky; vypúšťacie

rúry, odvodňovacie rúry, kovové drenážne rúry; kovové značky s výnimkou svetelných a mechanických; zväracie a spájkovacie elektródy.

11 - Bicyklové svetlá; bojler, ohrievače vody; chladiace prístroje a zariadenia; chladiace zariadenia a stroje; chladničky; drezy; držiaky na lampy a svietidlá; elektrické lampy; elektrické ventilátory (stolové); expanzné nádrže na ústredné vykurovanie; fontány; grily; horáky; hriankovače; hydranty; kachle; klimatizačné prístroje; klimatizačné zariadenia; komínové dúchadlo, ventilátor; konštrukcie pecí a rúr; výhrevné kotly; kozuby; kuchynské odsávače; kuchynské sporáky; kyslíkovo-vodíkové horáky; kávovary elektrické; kúpeľové vane; kúpeľňové armatúry; liehové horáky, kahany; lustre; mikrovlnné rúry; mraziace boxy na výrobu ľadu; mraziace zariadenia, mrazičky; ohrievače; osvetľovacie prístroje a zariadenia; osvetľovacie zariadenia na dopravné prostriedky; pece, sporáky, pecky; plynové horáky; pouličné lampy, kandelábre; radiátory ústredného kúrenia; reflektory na vozidlá; solárne kolektory; sprchovacie kúty; sušičky ako prístroje; tlakové zásobníky vody; umývadlá; zariadenia na sušenie; žiarovky.

18 - Aktovky, kufriky; batohy; kožušiny; obaly na hudobné nástroje; obaly na odevy (cestovné); obojky pre zvieratá; peňaženky; pokrývky pre zvieratá; popruhy, opraty; psie obojky; rebrá na dáždňiky a slnečníky; remienky ako časti strojov; plecniaky; slnečníky; vaky pre horolezcov; vaky pre turistov.

20 - Busty z dreva, vosku, sadry alebo z plastických hmôt; búdky pre zvieratá; dekoratívne nástenné ozdoby s výnimkou textilných; detské ohrádky; divány, pohovky; domové čísla s výnimkou kovových a svietiacich; dopravné palety s výnimkou kovových; dosky na krájanie; dosky, poličky na písacie stroje; drevené alebo plastové debny; drobný nekovový materiál na truhly; drobný nekovový materiál na dvere; drobný nekovový materiál na okná; dverové obloženie s výnimkou kovového; dvierka na nábytok; figuríny z dreva, vosku, sadry alebo z plastu; háčiky na šaty s výnimkou kovových; skrinka na hračky; interiérové žalúzie a rolety lamelové; kartotékové skrine; knižnicové police; kolieska na nábytok s výnimkou kovových; koly s výnimkou kovových; koše s výnimkou kovových; kreslá; lavice, puľty; masážne stoly; nekovové skrutky; novínové stojany; nábytok; nádoby na skladovanie a prepravu s výnimkou kovových; obruby, rámy na kefy; palety na manipuláciu s tovarom s výnimkou kovových; pekárske košíky na chlieb; podušky; poznávacie značky s výnimkou kovových; poštové schránky s výnimkou murovaných a kovových; prepravky na fľaše; príborníky; príslušenstvo nábytku s výnimkou kovového; psie búdy; rakvy; rebríky (drevené alebo plastové); rámy na obrazy; schodíky s výnimkou kovových; servírovacie stolíky; skrutky s výnimkou kovových; tyče s výnimkou kovových; ventily s výnimkou kovových, nie ako časti strojov; vešiaky na kľúče; vešiaky na odevy; vešiaky na šaty; vlnkové žrde; vtáčie kletky, búdky; zrkadlá; zámky s výnimkou kovových a elektrických; šperkovníce s výnimkou šperkovníc z drahých kovov; žalúzie a rolety lamelové, interiérové.

21 - Chladiace fľaše; cisterny; cukorničky s výnimkou cukorničiek z drahých kovov; demižóny;

domáce mlynčeky s výnimkou elektrických; drevené vedrá, kade; dávkovače mydla; formy na prípravu jedál; fľaše; hrebene; hrnčiarsky tovar; kefársky tovar; kozmetické pomôcky; krčahy s výnimkou krčahov z drahých kovov; kuchynské potreby neelektrické; krmidlá pre hospodárske zvieratá; kávovary s výnimkou elektrických; kávové mlynčeky ručné; lisy na ovocie pre domácnosť s výnimkou elektrických; lyžice na obúvanie, obuváky; misky; misy; nádoba na chlieb; nádoby na odpadky, koše na smeti; nádoby na smeti; nádoby na ľad; obaly na mydlá; obuváky; prachovky; ražne kovové na použitie v kuchyni; riad s výnimkou riadu z drahých kovov; sušiak na bielizeň; svietniky okrem svietnikov z drahých kovov; termosky; toaletné pomôcky; vane na pranie; vedrá; zubné kefky; záchodové kefy; záhradnícke rukavice.

24 - Dverové závesy; flanel; flauš; kúpeľňové textílie s výnimkou oblečenia; lôžkoviny; mušelin, kartún; obliečky na matrace; obliečky na podušky; obliečky na vankúše; obloženie nábytku textilnými látkami; obrusy s výnimkou papierových; pokrývky na nábytok z plastov; posteľná bielizeň; sieťovina; stolové textílie; tapety (textilné); textílie; tkaniny; vlnky; voskované plátno; záclony; čalúnické látky.

25 - Bielizeň; bundy; detská výbavička; dreváky; galoše; gamaše; kabáty; klobúky; kombiné; košele; kravaty; kúpacie plášte; kúpacie čiapky; nohavice; opasky; papuče; plavky; pletiarsky tovar; podprsienky; podväzky; pokrývky hlavy; ponožky; pracovné plášte; pulóvre; pyžamá; rukavice; sukne; svetre; tielka, tričká; vesty; zvrchníky; šatky, šály; športová obuv; športové tričká, dresy; župany; čelenky; čiapky.

28 - Bicykle na cvičenie (stacionárne); biliardové stoly; boby; boxerské rukavice; bábičky; cvičebné náradie; divadelné masky; domčeky pre bábičky; duše do hracích lôpt; golfové palice; golfové rukavice; gymnastické zariadenia; hojdačky; hokejky; hracie automaty uvádzané do činnosti vhozením mince; hracie karty; hracie kocky; hracie lopty; hračky; kolieskové korčule; kolky; lyže; modely automobilov; obaly na lyže; ozdoby na vianočné stromčeky (s výnimkou osvetľovacích telies a cukrovíniček); petardy; plutvy na plávanie; posilňovacie stroje; stroje pre horolezcov; pušky; rakety; rybárske náradie; skejtbordy; spoločenské hry; stavebnice; stojany na vianočné stromčeky; stoly na stolný tenis; tenisové siete; terče; trikové zariadenia; upínacie pásy pre horolezcov; vábničky pre poľovníkov; zariadenia na kulturistiku; zariadenia na telesné cvičenia; zariadenia na bowling; zariadenia na vypúšťanie terčov v podobe hlinených holubov; šachovnice; činky.

29 - Bravčové mäso; bujóny, vývary; divina; džemy; hrozienka sušené; hydina nie živá; jedlé oleje; jedlé tuky; jogurt; kefir; klobásy, salámy, párky; konzervy s ovocím; konzervy s rybami; konzervy so zeleninou; margarín; marmeláda; maslo; mlieko; mliečne nápoje (s vysokým obsahom mlieka); mliečne výrobky; mäsové konzervy; mäsové výtlačky; nakladaná zelenina; oriešky spracované; ovocie konzervované; ovocná dreň; paradajkový pretlak; pečienka; polievky; potraviny z rýb; ryby s výnimkou živých; sušené vajcia; vajcia; zelenina konzervovaná; zelenina su-

šená; zemiakové lupienky; šaláty zeleninové; jedlá želatína; údeniny.

30 - Cestoviny; cestá; chlieb; cukrovinky; cukríky; droždie; jemné pečivo; kakaové nápoje; keksy; kečup; korenie; kukuričná múka; káva; mliečne kávové nápoje; múčne potraviny; niťovky; nápoje na báze čajov; obľátky; ocot; ovsené vločky; palacinky; pizza; prášky na výrobu zmrzliny; prášok do pečiva; puding; ryža; sendviče; sušienky, sucháre, keksy, biskvity; torty; zmrzlina; zákusky, koláče; čaj; čokoláda.

32 - Minerálne vody (nápoje); mušty; nealkoholické nápoje; ovocná šťava; pivo; príchuti na výrobu nápojov; sirupy na výrobu nápojov; stolové vody; sóda; sýtená voda.

(540)



(731) STROJSMALT M P S, spol. s r. o., Pohorelská Maša 72, 976 69 Pohorelá, SK;

(740) Beleščák Ladislav, Ing., Piešťany, SK;

(210) 1186-2002

(220) 22.04.2002

8 (511) 35, 41, 42

(511) 35 - Organizovanie výstav na komerčné alebo reklamné účely; reklama; reklamné agentúry.

41 - Umelecké módné agentúry; vydávanie textov s výnimkou reklamných alebo náborových.

42 - Architektonické poradenstvo; interiérová výzdoba; navrhovanie obalov, obalový dizajn; priemyselný dizajn.

(540)



(731) Herceg Martin, Scherera 3, 921 01 Piešťany, SK;

(740) Beleščák Ladislav, Ing., Piešťany, SK;

(210) 1188-2002

(220) 22.04.2002

8 (511) 16, 35

(511) 16 - Tlačoviny.

35 - Reklamná činnosť.

(540)



(731) MEDIA MAGAZÍN, s. r. o., Ševčenkova 30, 852 32 Bratislava, SK;

(210) 1190-2002

(220) 22.04.2002

8 (511) 3, 30, 32

(511) 3 - Ústne vody nie na lekárske účely; ústne spreje nie na lekárske účely; toaletné prípravky; toaletné vody; kúpeľové soli s výnimkou solí na liečebné účely; pomády na kozmetické účely; zmesi voňavých látok; éterické esencie; éterické oleje; oleje do voňaviek; oleje na kozmetické účely; oleje na toaletné účely; obľátky na kozmetické použitie; toaletné farbivá.

30 - Cukrovinky všetkých druhov patriace do triedy 30, napr. bonbóny, čokoláda, fondán, keksy, krekerly (slané pečivo), obľátky, pastilky (cukríky), pralinky, sušienky, cukríky, ovocné želé, ovocné komprimáty, lízanky, mandľové cukrovinky, arašidové cukrovinky, marcipán, perníky, medovníky, müsli, pukance, pudingy, sucháre, piškóty, obilninové lupienky a vločky, žuvačky nie na lekárske účely, vianočné kolekcie, čokoládové nápoje, čokoládové nápoje s mliekom, kakaové nápoje, príchuti do nápojov s výnimkou éterických olejov, glukóza na výživu, prírodné sladidlá, krupica, zmrzlina, sirup melasový.

32 - Nealkoholické nápoje, prípravky na výrobu likérov, prípravky na výrobu nápojov, nápojové zmesi a prášky na výrobu nápojov, príchuti na výrobu nápojov, minerálne vody (nápoje), mušty, nápoje iónové, nealkoholické šťavy, nealkoholické výťažky ovocné, ovocné šťavy, zeleninové šťavy, sirupy na výrobu nápojov, sirupy na výrobu malinoviek, sóda, stolové vody, sýtená voda, šumivé nápoje, tablety na prípravu šumivých nápojov.

(540)



(731) FELFÖLDI POTPOURRI, s. r. o., Karola Šmídkého 1823, 708 00 Ostrava - Poruba, CZ;

(740) Kastler Anton, Bratislava, SK;

(210) 1191-2002

(220) 22.04.2002

8 (511) 35, 39, 43

(511) 35 - Pomoc pri riadení obchodnej činnosti; obchodné franchisingové služby; obchodné poradenské služby; reklama; propagačné služby; organizovanie, vykonávanie a riadenie predajných a propagačných motivačných akcií; distribúcia brožúr a prospektov; obstarávanie obchodných informácií; rozširovanie reklamných materiálov; informačné a poradenské služby súvisiace s uvedenými službami.

39 - Zasielanie baleného alebo nebaleného jedla; dovoz tovaru; sprevádzanie turistov.

43 - Reštaurácie, bary, bistrá, kaviarne, vínne bary, hotely, penzióny, odnášanie a dodávanie jedál

a nápojov, informácie a poradenské služby súvisiace s uvedenými službami.

(540)



(731) RIGS SERVICES Limited, 2-4 Makarios Avenue, Nicosia, CY;

(740) Kastler Anton, Bratislava, SK;

(210) 1193-2002

(220) 22.04.2002

8 (511) 19

(511) 19 - Železobetónové stropné prvky; dlaždice s výnimkou kovových, dlažba s výnimkou kovovej, obkladačky stavebné nekovové, stavebné konštrukcie s výnimkou kovových, stavebné krytiny s výnimkou kovových, betónové stavebné prvky, dielce, prefabrikáty, výrobky z betónu, betónové podpery, stĺpy, protihlukové absorpčné steny (nekovové stavebné prvky).

(540) **PREMADOS**

(731) PREMAC, spol. s r. o., Stará Vajnorská cesta 25, 832 17 Bratislava, SK;

(740) Guniš Jaroslav, Mgr., Bratislava, SK;

(210) 1194-2002

(220) 22.04.2002

8 (511) 19

(511) 19 - Dlaždice s výnimkou kovových, dlažba s výnimkou kovovej, obkladačky stavebné nekovové, stavebné konštrukcie s výnimkou kovových, stavebné krytiny s výnimkou kovových, betónové stavebné prvky, dielce, prefabrikáty, výrobky z betónu, betónové podpery, stĺpy, protihlukové absorpčné steny (nekovové stavebné prvky).

(540) **FASETON**

(731) PREMAC, spol. s r. o., Stará Vajnorská cesta 25, 832 17 Bratislava, SK;

(740) Guniš Jaroslav, Mgr., Bratislava, SK;

(210) 1195-2002

(220) 22.04.2002

8 (511) 19

(511) 19 - Dlaždice s výnimkou kovových, dlažba s výnimkou kovovej, obkladačky stavebné nekovové, stavebné konštrukcie s výnimkou kovových, stavebné krytiny s výnimkou kovových, betónové stavebné prvky, dielce, prefabrikáty, výrobky z betónu, betónové podpery, stĺpy.

(540) **DUOFLOR**

(731) PREMAC, spol. s r. o., Stará Vajnorská cesta 25, 832 17 Bratislava, SK;

(740) Guniš Jaroslav, Mgr., Bratislava, SK;

(210) 1196-2002

(220) 22.04.2002

8 (511) 19

(511) 19 - Dlaždice s výnimkou kovových, dlažba s výnimkou kovovej, obkladačky stavebné nekovové, stavebné konštrukcie s výnimkou kovových, stavebné krytiny s výnimkou kovových.

(540) **OPUS**

(731) PREMAC, spol. s r. o., Stará Vajnorská cesta 25, 832 17 Bratislava, SK;

(740) Guniš Jaroslav, Mgr., Bratislava, SK;

(210) 1200-2002

(220) 23.04.2002

8 (511) 43

(510) 43 - Reštauračné a pohostinské služby; bary; bufety; jedálne a závodné jedálne; kaviarne; príprava a donáška jedál na objednávku do domu a na spoločenské podujatia; príprava jedál na paluby lietadiel; reštaurácie a samoobslužné reštaurácie; rýchle občerstvenie; spoločné stravovanie; závodné stravovanie.

(540)



(591) biela, modrá, žltá

(731) TWO WINGS, spoločnosť s r. o., Kmeťova 27, 040 01 Košice, SK;

(740) Regina Ivan, Ing., Košice, SK;

(210) 1201-2002

(220) 23.04.2002

8 (511) 43

(510) 43 - Reštauračné a pohostinské služby; bary; bufety; jedálne a závodné jedálne; kaviarne; príprava a donáška jedál na objednávku do domu a na spoločenské podujatia; príprava jedál na paluby lietadiel; reštaurácie a samoobslužné reštaurácie; rýchle občerstvenie; spoločné stravovanie; závodné stravovanie.

(540)



(731) TWO WINGS, spoločnosť s r. o., Kmeťova 27, 040 01 Košice, SK;

(740) Regina Ivan, Ing., Košice, SK;

(210) 1252-2002

(220) 25.04.2002

8 (511) 9, 16, 28

(511) 9 - Aparáty a prístroje vedecké, námornícke, geodetické, elektrické, fotografické, filmové, optické, prístroje na váženie, meranie, signalizáciu, kontrolu (inšpekciu), záchranu a prístroje učebné, prístroje na záznam, prevod, reprodukciu zvuku alebo obrazu; magnetické suporty zvukových záznamov, gramofónové platne; automatické distribútory a mechanizmy na mince; zapisovacie pokladnice, kalkulačné stroje, prístroje na spracovanie informácií a počítače; hasiace prístroje.

16 - Papier, lepenka a výrobky z týchto materiálov, ktoré nie sú zaradené do iných tried, tlačiarenských výrobky, potreby na knižné väzby; fotografie; papiernický tovar, lepidlá pre papiernictvo alebo domácnosť; materiál pre umelcov ako sú maliarske plátna, stojany a štetce, mištičky na vodové farby, modelovacie pasty a materiály, pastelky, skicáre; štetce; písacie stroje a kancelárske potreby s výnimkou nábytku; učebné pomôcky; plastické obaly ako kancelárske potreby; hracie karty, písmená pre tlačiarne; štočky.

28 - Hry, hračky, boxerské rukavice, kolieskové korčule, korčule, činky, hračky, hracie lopty, spoločenské hry, stacionárne bicykle na cvičenie, gymnastické zariadenia, zariadenia na kulturistiku, zariadenia na telesné cvičenia; vianočné ozdoby s výnimkou osvetlenia a cukrovíniok.

(540) **CATIGA**

(731) FAST PLUS, s. r. o., Stará Vajnorská 17, 831 04 Bratislava, SK;

(740) Juran Svetozár, JUDr., Bratislava, SK;

(210) 1300-2002

(220) 02.05.2002

8 (511) 9, 41, 42

(511) 9 - Počítače, tlačiarne, monitory, modemy, skenery, klávesnice a ďalšia kancelárska a výpočtová technika v triede 9, nosiče dát, softvér.

41 - Školenia, kurzy, semináre.

42 - Tvorba softvéru, poradenstvo v odbore počítačového softvéru.

(540)



(731) MagiSoft, spol. s r. o., Janka Kráľa 1, 064 01 Stará Ľubovňa, SK;

(210) 1331-2002

(220) 03.05.2002

8 (511) 36

(511) 36 - Finančné záležitosti, peňažné záležitosti, realitné záležitosti, finančné služby, financovanie, finančné analýzy, investičné transakcie a poisťovníctvo.

(540)



(591) červená

(731) Eurohypo Aktiengesellschaft, Taunusanlage 9, 60329 Frankfurt am Main, DE;

(740) ROTT, RŮŽIČKA & GUTTMANN, v. o. s., Bratislava, SK;

(210) 1351-2002

(220) 06.05.2002

8 (511) 18, 25, 37

(511) 18 - Kožušiny.

25 - Kožušiny - oblečenie

37 - Kožušiny - údržba, čistenie a opravy.

(540)



(731) KOŽA A KOŽUŠINY, s. r. o., Košická 36, 821 08 Bratislava, SK;

(210) 1352-2002

(220) 06.05.2002

8 (511) 30

(511) 30 - Čokoládové cukrovinky, tabuľková čokoláda, čokoládové dezerty, nečokoládové cukrovinky, cukrovinky bez cukru, najmä bombóny, obálky a sušienky, trvanlivé pečivo, najmä sušienky a obálky, dia výrobky vyššie uvedených druhov, nápoje pripravované na základe kávy, kakaá alebo čokolády, kávové, kakaové a čokoládové nápoje instantné, nápoje na báze čaju, nápoje na báze čaju instantné.

(540) **EMPERADOR**

(731) WISSA, spol. s r. o., U Rakovky 1207, 148 00 Praha 4 - Kunratice, CZ;

(740) Mešková Viera, Ing., Bratislava, SK;

(210) 1353-2002

(220) 06.05.2002

8 (511) 16, 40, 41

(511) 16 - Mapy, atlasy, knihy.

40 - Kníhviazačstvo, knihárstvo, tlač, tlačenie, laminovanie.

41 - Vydávanie kníh.

(540)



(731) Kolkus Milan, Ing., Starohorská 14, 974 11 Banská Bystrica, SK;

(210) 1354-2002

(220) 06.05.2002

8 (511) 25

(511) 25 - Pančuchy, pančuškové nohavice, ponožky, bielizeň, pánske spodky.

(540)



(731) Jaromír Januš - DIOS, Zástranie 270, 010 03 Žilina, SK;

(210) 1355-2002

(220) 06.05.2002

8 (511) 7

(511) 7 - Dopravníky; dopravníky s vákuovými filtrami predávané ako celok, v triede 7.

(540) JORGENSEN CONVEYORS, INC.

(731) Jorgensen Conveyors, Inc., 10303 North Baehr Road, Mequon, Wisconsin 53092, US;

(740) Čechvalová Dagmar, Bratislava, SK;

(210) 1356-2002

(220) 06.05.2002

8 (511) 5, 44

(511) 5 - Farmaceutické, medicínálne, terapeutické a veterinárne prípravky a látky; diagnostické činidlá; enzýmy; chemikálie a chemické prípravky na použitie v priemysle farmaceutík, liečiv a veterinárnych liečiv; kultivované ľudské bunky.
44 - Zdravotnícke služby.

(540)

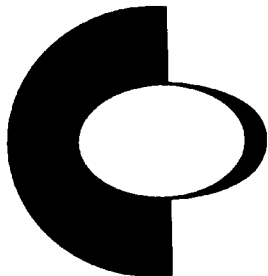

(731) GENZYME CORPORATION, One Kendall Square, Cambridge, Massachusetts 02139-1562, US;

(740) Čechvalová Dagmar, Bratislava, SK;

(210) 1357-2002

(220) 07.05.2002

8 (511) 9, 16, 37

(511) 9 - Elektronické zariadenia, hlavne počítače, notebooky, monitory, LCD panely, počítačové periférie, počítačové programy, poč. softvér.

16 - Papier, lepenka a výrobky z týchto materiálov, plastické obaly, písacie stroje a kancelárske potreby.

37 - Inštalácie a servis elektronických zariadení.

(540)



(731) K+K GENERAL SLOVENSKO, s. r. o., Krivánska 30, 974 11 Banská Bystrica, SK;

(210) 1363-2002

(220) 08.05.2002

8 (511) 12

(511) 12 - Airbag moduly (vzduchové vankúše), vzduchové filtre (čističe vzduchu), klimatizačné zariadenia, vzduchové pumpy (výbava vozidiel), signalizačné zariadenia cúvania, alternátory, brzdové doštičky, brzdové hadičky a potrubie, brzdové valčeky, brzdové obloženia, brzdové čeľuste, zabezpečovacie zariadenia, podvozky, spojky, spojkové kotúče, spojkové lamely, prepŕňovacie zariadenia, kompresory, kondenzátory, kľukové skrine, brzdové kotúče, výplne a obloženia dverí, hnacie a prenosové reťaze, elektromotory, elektromotorické reťaze, elektromotorické hriadele, elektronické riadiace jednotky, motorové olejové filtre, motorové tesnenia, motory, výfuky, nárazníky, hmlové svetlá, kryty na predné nárazníky, mriežky na predné nárazníky, nárazník plechového profilu, predné nárazníky, predné masky, palivové filtre, prevodovky, prevodové skrine, prevody, krycie mriežky, svetlomety, opierky hláv, skrinky na reguláciu tepla, obloženie kapoty, ochrana kapoty, klaksóny, pasívne servo mechanizmy, prístrojové dosky, spoje, nosiče batožín, blatníky, tlmiče výfuku, sady tesnení, rýchlospojky, spojovacie konektory, mriežky na chladiče, chladiče, výmenníky tepla, kryty na zadné nárazníky, zadné nárazníky, zadné skupinovú svetlá, spätné zrkadlá, zariadenia na diaľkové otváranie dverí, ráfiky, disky kolies, reťaze na kolesá, strešné nosiče, remene, bezpečnostné pásy, detské bezpečnostné sedadlá, auto poľahy, auto sedadlá, servomotory, hriadele, tlmiče nárazov, olejové odpružené, tlmiace pružiny, motorové bloky, zrkadlá, smerové svetlá, držiaky na lyže, zapaľovacie káble, zapaľovacie sviečky, špirálové pružiny, spojery, špice kolies, pružiny, volanty, brzdové svetlá, strešné okná, protisľučné clony, časovací remeň, rozvodové remene, pneumatiky, rozvodovky, torzné tyče, diferenciály, prenosové prvky, hadice, turbočerpádlá, turbodúchadlá, turbíny, ložiská do nábojov kolies, kolesá, okná, čelné sklá, stierače, textúra dreva, všetky vyššie uvedené tovary sú do pozemných vozidiel.

(540) MOBIS

(731) HYUNDAI MOBIS, 140-2, Kye-dong, Chongro-gu, Seul, KR;
 (740) Kastler Anton, Bratislava, SK;

(210) 1366-2002

(220) 09.05.2002

8 (511) 9, 37, 42

(511) 9 - Faxy, faxmodemy, fotokopírovacie zariadenia a podobná kancelárska technika, nabíjačky batérií, meracie prístroje, reproduktory, slúchadlá, telekomunikačné prístroje a zariadenia, rádiotelefony a telefónne prístroje a príslušenstvo k nim, počítače a periférne zariadenia, príslušenstvo počítačov, napr. monitory, tlačiarne, klávesnice, pamäte počítačov a podobné elektronické zariadenia, počítačový hardvér, procesory, jednotky pre CD-ROM, disketové a diskové jednotky, sieťové, zvukové, grafické karty, magnetické optické a magnetooptické nosiče dát, magnetické karty, magnetické pásové jednotky, modemy, softvér, dáta a publikácie v elektronickej podobe na nosičoch.

37 - Inštalácia, montáž, opravy a servis tovarov triedy 9.

42 - Odborné poradenstvo v oblasti hardvéru, softvéru, telekomunikačnej a výpočtovej techniky.

(540)***simfonie***

(731) CELADON SLOVAKIA, s. r. o., Ružová dolina 21/A, 821 09 Bratislava, SK;

(210) 1374-2002

(220) 09.05.2002

8 (511) 29

(511) 29 - Mlieko; mliečne nápoje; mliečne krémy a dezerty; iné mliečne výrobky; jogurty; kefír; smotana; šľahačka; maslo; tvaroh a výrobky z tvarohu.

(540)***Obláčik***

(731) Nutricia Dairy Slovakia, s. r. o., Cabajská 10, 949 01 Nitra, SK;

(740) Máčajová Mária, Ing., Nitra, SK;

(210) 1375-2002

(220) 09.05.2002

8 (511) 29

(511) 29 - Mlieko; mliečne nápoje; mliečne krémy a dezerty; iné mliečne výrobky; jogurty; kefír; smotana; šľahačka; maslo; tvaroh a výrobky z tvarohu.

(540)

(731) Nutricia Dairy Slovakia, s. r. o., Cabajská 10, 949 01 Nitra, SK;

(740) Máčajová Mária, Ing., Nitra, SK;

(210) 1376-2002

(220) 09.05.2002

8 (511) 10, 35

(511) 10 - Lekárske prístroje a nástroje, nábytok na lekárske účely, anesteziologické prístroje, dýchacie prístroje na umelé dýchanie.

35 - Vydávanie a aktualizovanie reklamných materiálov, obchodné alebo podnikateľské poradenstvo.

(540)***CHIRANA Medicare***

(731) CHIRANA Medicare, a. s., Nám. Dr. A. Schweitzera 194, 916 01 Stará Turá, SK;

(210) 1377-2002

(220) 09.05.2002

8 (511) 5, 30

(511) 5 - Vitamínové, multivitamínové, multiminerálne prípravky, minerály, stopové prvky vo forme tobliiek, tabletiiek, dražé a piluliek, farmaceutické prípravky.

30 - Potravinové doplnky obsahujúce vitamíny, minerály a stopové prvky.

(540) CARDIOVIT

(731) Pfizer H. C. P. Corporation, 235 East 42nd Street, New York, New York 10017-5755, US;

(740) Záhurecký Eugen, JUDr., Banská Bystrica, SK;

(210) 1379-2002

(220) 10.05.2002

8 (511) 5

(511) 5 - Prípravky na ničenie škodcov, fungicídy, herbicídy.

(540) ARCHIPEL

(731) Aventis CropScience SA, 55 Avenue René Cassin, 69009 Lyon, FR;

(740) Bušová Eva, JUDr., Bratislava, SK;

(210) 1381-2002

(220) 10.05.2002

8 (511) 12, 37

(511) 12 - Kĺbové hriadele a ich časti na pozemné dopravné prostriedky.

37 - Údržba, servis, opravy, konečné úpravy a montáž kĺbových hriadeľov a ich častí na pozemné dopravné prostriedky.

(540)



- (731) GKN Service International GmbH, Nussbaumweg 19-21, 51303 Rösrath, DE;
 (740) Bušová Eva, JUDr., Bratislava, SK;

(210) 1382-2002

- (220) 10.05.2002
 (310) 02138/2002
 (320) 08.03.2002
 (330) CH

8 (511) 5

- (511) 5 - Výrobky na dámsku hygienu, najmä slipové vložky, vložky a tampóny, menštruačné nohavičky, interlabiálne vložky na dámsku hygienu, nohavičky na dámsku hygienu; inkontinentné plienky a vložky, inkontinentné nohavičky.

(540) DISCREET

- (731) The Procter & Gamble Company, spoločnosť zriadená podľa zákonov štátu Ohio, One Procter & Gamble Plaza, Cincinnati, Ohio, US;
 (740) Bušová Eva, JUDr., Bratislava, SK;

(210) 1389-2002

- (220) 10.05.2002

8 (511) 30

- (511) 30 - Zmrzliny, zmrzlinové krémy, zmrzlinové výrobky, mrazené cukrovinky a cukrárske výrobky; suché zmesi na prípravu zmrzlinových výrobkov, prísady do zmrzlín.

(540)



- (591) ružová, červená, šedá
 (731) Schöller potraviny, spol. s r. o., Trenčianska 53/B, 821 09 Bratislava, SK;
 (740) Čechvalová Dagmar, Bratislava, SK;

(210) 1390-2002

- (220) 10.05.2002

8 (511) 30

- (511) 30 - Zmrzliny, zmrzlinové krémy, zmrzlinové výrobky, mrazené cukrovinky a cukrárske výrobky; suché zmesi na prípravu zmrzlinových výrobkov, prísady do zmrzlín.

(540)



- (591) modrá, biela, žltá, čierna
 (731) Schöller potraviny, spol. s r. o., Trenčianska 53/B, 821 09 Bratislava, SK;
 (740) Čechvalová Dagmar, Bratislava, SK;

(210) 1391-2002

- (220) 10.05.2002

8 (511) 30

- (511) 30 - Mrazené pekárské a cukrárske výrobky.

(540)



- (591) hnedá, žltá, čierna
 (731) Schöller potraviny, spol. s r. o., Trenčianska 53/B, 821 09 Bratislava, SK;
 (740) Čechvalová Dagmar, Bratislava, SK;

(210) 1396-2002

- (220) 10.05.2002

8 (511) 32

- (511) 32 - Prípravky alebo príchuťi na výrobu nápojov, koncentráty a sirupy na výrobu nápojov, ovocné alebo zeleninové šťavy, džúsy a sirupy, nealkoholické nápoje, nealkoholické nápoje obohatené vitamínmi alebo minerálmi, iónové a energetické nápoje nealkoholické, proteínové nealkoholické nápoje, diétne nápoje, želatínové nápoje, tablety a prášky na prípravu šumivých nealkoholických nápojov, ovocné alebo zeleninové nealkoholické nápoje, nealkoholické nápoje s príchuťou ovocia alebo zeleniny, minerálne vody, pramenité vody, sódová voda, voda, šumivé nealkoholické nápoje, miešané nápoje nealkoholické, paradajková šťava ako nápoj, aperitívy nealkoholické.

(540) RELAXÍK

- (731) WALMARK, a. s., Oldřichovice č. 44, 739 61 Třinec, CZ;
 (740) Mešková Viera, Ing., Bratislava, SK;

(210) 1397-2002

- (220) 10.05.2002

8 (511) 32

- (511) 32 - Prípravky alebo príchuťi na výrobu nápojov, koncentráty a sirupy na výrobu nápojov, ovocné alebo zeleninové šťavy, džúsy a sirupy, nealko-

holické nápoje, nealkoholické nápoje obohatené vitamínmi alebo minerálmi, iónové a energetické nápoje nealkoholické, proteínové nealkoholické nápoje, diétne nápoje, želatínové nápoje, tablety a prášky na prípravu šumivých nealkoholických nápojov, ovocné alebo zeleninové nealkoholické nápoje, nealkoholické nápoje s príchutou ovocia alebo zeleniny, minerálne vody, pramenité vody, sódová voda, voda, šumivé nealkoholické nápoje, miešané nápoje nealkoholické, paradajková šťava ako nápoj, aperitívy nealkoholické.

(540)



(731) WALMARK, a. s., Oldřichovice č. 44, 739 61 Třinec, CZ;

(740) Mešková Viera, Ing., Bratislava, SK;

(210) 1398-2002

(220) 13.05.2002

8 (511) 36

(511) 36 - Finančné služby; bankové a úverové služby; služby týkajúce sa platobných kariet a predplatených kariet s určitou uloženou hodnotou; služby elektronického nakupovania využívajúce uložené hodnoty; poskytovanie služieb elektronických fondov a prevodu mien, služby elektronického platenia; služby týkajúce sa predplatených telefónnych kariet, služby hotovostného vyplácania a služby autorizácie a vyúčtovania transakcií; poskytovanie debetných a úverových služieb prostredníctvom identifikačného zariadenia využívajúceho rádiovú frekvenciu (odpovedač); služby cestovného poistenia; služby overovania šekov; služby vydávania a vyplácania cestovných šekov a cestovných poukážok; poradenské služby vzťahujúce sa na všetky uvedené služby.

(540)



(731) MasterCard International Incorporated, 2000 Purchase Street, Purchase, New York 10577-2509, US;

(740) Bušová Eva, JUDr., Bratislava, SK;

(210) 1401-2002

(220) 13.05.2002

8 (511) 3, 5

(511) 3 - Kozmetické krémy, čistiace mlieka na kozmetické účely, masáže gély.

5 - Posilňujúce prípravky, tonikum, dezinfekčné prípravky na hygienické účely, tablety na farmaceutické účely, liečivá na ľudskú spotrebu.

(540) GELMODEL

(731) DIMENZIA, s. r. o., Štúrova 33, 060 01 Kežmarok, SK;

(740) Holoubková Mária, Ing., Bratislava, SK;

(210) 1402-2002

(220) 13.05.2002

8 (511) 29

(511) 29 - Smotanový krém s orieškami a kakaom, výrobky s obsahom mlieka a/alebo lieskových orieškov a/alebo kakaá.

(540)



(591) fialová, ružová, biela, hnedá, strieborná

(731) TESCO STORES SR, a. s., Kamenné nám. 1/A, 815 61 Bratislava, SK;

(210) 1403-2002

(220) 13.05.2002

8 (511) 29

(511) 29 - Potraviny pripravované z mäsa, bravčové, rybacie a hydínové výrobky, mäsové sendviče, bravčové sendviče, rybacie sendviče, kuracie sendviče, konzervované a varené ovocie a zelenina, vajcia, syry, mlieko, mliečne výrobky, zelenina nakladaná v octe, dezerty z triedy 29.

(540) McFLURRY

(731) McDonald's Corporation, One McDonald's Plaza, Oak Brook, Illinois 60523, US;

(740) Ondruš Ján, JUDr., Bratislava, SK;

(210) 1404-2002

(220) 13.05.2002

8 (511) 10

(511) 10 - Lekárske prístroje a zariadenia na použitie v oftalmológii.

(540) XAL-EASE

(731) Pharmacia & Upjohn Company, 100 Route 206 North, Peapack, N. J. 07977, US;

(740) Fajnorová Mária, Ing., Bratislava, SK;

(210) 1405-2002

(220) 13.05.2002

8 (511) 5

(511) 5 - Farmaceutické prípravky a substancie na ľudské použitie, lieky; vakcíny.

(540) TRITANRIX

(731) GlaxoSmithKline Biologicals S. A., Rue de l'Institut 89, B - 1330 Rixensart, BE;

(740) Fajnorová Mária, Ing., Bratislava, SK;

(210) 1406-2002

(220) 13.05.2002

8 (511) 32

(511) 32 - Prípravky alebo príchuti na výrobu nápojov, koncentráty a sirupy na výrobu nápojov, ovocné šťavy, džúsy a sirupy, nealkoholické nápoje, nealkoholické nápoje obohatené vitamínmi alebo minerálmi, iónové a energetické nápoje nealkoholické, proteínové nealkoholické nápoje, diétne nápoje, želatínové nápoje, tablety a prášky na prípravu šumivých nealkoholických nápojov, ovocné nealkoholické nápoje, nealkoholické nápoje s príchuťou ovocia, minerálne vody, pramenité vody, sódová voda, voda, šumivé nealkoholické nápoje, miešané nápoje nealkoholické, aperitívy nealkoholické.

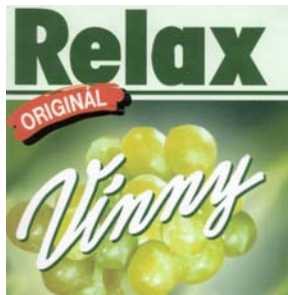
(540)

(591) zelená, biela, žltá, červená, čierna

(731) WALMARK, spol. s r. o., Framborská 58, 010 01 Žilina, SK;

(740) Mešková Viera, Ing., Bratislava, SK;

(210) 1407-2002

(220) 13.05.2002

8 (511) 32

(511) 32 - Prípravky alebo príchuti na výrobu nápojov, koncentráty a sirupy na výrobu nápojov, ovocné šťavy, džúsy a sirupy, nealkoholické nápoje, nealkoholické nápoje obohatené vitamínmi alebo minerálmi, iónové a energetické nápoje nealkoholické, proteínové nealkoholické nápoje, diétne nápoje, želatínové nápoje, tablety a prášky na prípravu šumivých nealkoholických nápojov, ovocné nealkoholické nápoje, nealkoholické nápoje s príchuťou ovocia, minerálne vody, pramenité vody, sódová voda, voda, šumivé nealkoholické nápoje, miešané nápoje nealkoholické, aperitívy nealkoholické.

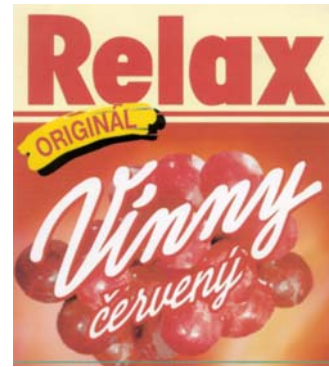
(540)

(591) červená, biela, žltá, čierna

(731) WALMARK, spol. s r. o., Framborská 58, 010 01 Žilina, SK;

(740) Mešková Viera, Ing., Bratislava, SK;

(210) 1409-2002

(220) 14.05.2002

(310) 2506434

(320) 18.12.2001

(330) EM

8 (511) 1,3

(511) 1 - Chemické produkty na priemyselné účely; zmäkčovače vody s výnimkou prostriedkov pre domácnosť; ochranné prípravky na predmety zo skla, porcelánu a hliny, keramické nádoby a iný kuchynský riad; produkty na zabránenie matnenia kuchynského riadu a predmetov zo skla, pokiaľ nie sú uvedené v iných triedach; všetky uvedené tovary s dezinfekčnými vlastnosťami alebo bez nich.

3 - Bieliace prípravky a iné prípravky na pranie a umývanie riadu v pevnej, kvapalnej a gélovej forme; prípravky na pranie na čistenie za sucha; prípravky na leštenie kuchynských a sklenených predmetov; čistiace, leštiace, odmasťovacie alebo brúsne prípravky; čistiace prípravky na koberce; detergenty; mydlá; prípravky na odvápnenie a odstraňovanie vodného kameňa pre domácnosť; zmäkčovadlá na bielizeň, prísady na pranie; prípravky na odstraňovanie škvrn; všetky uvedené tovary s dezinfekčnými vlastnosťami alebo bez nich.

(540)

(591) modrá, biela, červená, žltá, ružová, zelená, oranžová, strieborná

(731) RECKITT & COLMAN (OVERSEAS) Limited, Dansom Lane, Hull, HU8 7DS, GB;

(740) Žovicová Viera, Mgr., Bratislava, SK;

(210) 1412-2002

(220) 14.05.2002

8 (511) 3, 16, 32

(511) 3 - Bieliace a iné prípravky na pranie a čistenie bielizne; prípravky na čistenie, leštenie, odmasťovanie a brúsenie; mydlá; voňavkárské výrobky, éterické oleje, kozmetické prípravky, vlasové vodičky; prípravky na čistenie zubov; prípravky na umývanie riadu v práškovej aj kvapalnej forme, avivážne prípravky.

16 - Papier, kartón, lepenka a výrobky z týchto materiálov, ktoré nie sú zahrnuté v iných triedach; tlačoviny; knihárske výrobky; fotografie; papiernický tovar a písacie potreby; lepidlá na papier a na použitie v domácnosti; potreby pre umelcov; maliarske štetce; písacie stroje a kancelárske potreby okrem nábytku; vzdelávacie a učebné potreby okrem prístrojov; obalové materiály z plastických hmôt, ktoré nie sú zahrnuté v iných triedach; tlačiarenské písmo; štočky; typografické písmo; tlačiarenské štočky a stereotypy; vrecká a tašky z plastických hmôt.

32 - Pivo; minerálne a sytené vody a iné nealkoholické nápoje; ovocné nápoje a ovocné šťavy; sirupy a iné prípravky na výrobu nápojov.

(540) ANJEL

(731) Fénix Humenné spol. s r. o., Družstevná 36, 066 01 Humenné, SK;

(740) Bachratá Magdaléna, Mgr., Bratislava, SK;

(210) 1413-2002

(220) 14.05.2002

8 (511) 1, 6, 11, 35, 37, 40, 42

(511) 1 - Aktínium; amerícium; antimón; argón; arzén; astát; bárium; zlúčeniny bária; berkélium; céz; cézium; chlór; curium; síra; draslík; dusík; dyspróziem; erbium; európium; fermium; fluór; fluoritové zmesi; fosfor; francium; gadolínium; galán bizmutu; gálium; gáfor na priemyselné použitie; grafit na priemyselné účely; hélium; holmium; jód na chemické účely; kainit; kalifornium; kolódiem; kremík; kyslík; lítium; magnetit; manganát; metán; neodým; neón; neptúnium; ortuť; plutónium; polónium; rádioaktívne prvky na vedecké účely; rádium na vedecké účely; radón; réniem; rubídiem; samáriem; selén; skandium; sodík; stroncium; tálium; uhlík; uhlík do filtrov; urán; vodík; xenón; yterbium; ytrium; witerit; titanit; túlium; tórium; technécium; tragant; tragantová guma; terbium; telúr; tanín; štiepaťelné chemické prvky; kyseliny; mastné kyseliny; minerálne kyseliny; kyseliny na báze benzénov; kyselina boritá na priemyselné účely; kyselina chlóravá; kyselina chlorovodíková; kyselina chrómová; kyselina citrónová na priemyselné účely; kyselina dusičná; kyselina fluorovodíková; kyselina fosforečná; kyselina jodičná; kyselina mliečna; kyselina mravčia; kyselina oktaedecénová; kyselina oxálová; kyselina etándiová; kyselina peroxodisírová; kyselina pikrová; trinitrofenol; kyselina salicylová; kyselina sebaková; kyselina dekándiová; kyselina soľná; kyselina uhličitá; kyselina vínna; kyselina antranilová; kyselina arzenitá; kyselina galotanická; kyselina galová na výrobu atramentu; kyselina octová; kyselina benzénkarboxylová; kyselina pyrolagová; kyselina siričitá; kyselina sírová; kyselina steárová; kyselina volfrámová; kyselinovzdorné chemické

zlúčeniny; oxid antimonitý; oxid bárnatý; oxid dusný; oxid hlinitý; oxid kobaltitý na priemyselné účely; oxid lítny; oxid manganičitý; oxid olovnatý; oxid ortuťnatý; oxid titaničitý na priemyselné účely; oxid uhličitý - suchý ľad; oxid uránu; oxid zirkóničitý; oxidy chrómu; síran bárnatý; síran chromitodraselný; síran meďnatý, vitriol; peroxosírany; kvapaliny na odstraňovanie síranov z akumulátorov; sírny kvet na chemické účely; sírouhlík, disulfid uhličitý; dusičnany; dusičnan bizmutitý na chemické účely; dusičnan strieborný; dusičnan uránu; soľ (surovina); kamenná soľ; konzervačná soľ s výnimkou soli na konzervovanie potravín; soli (chemické prípravky); soľ kyseliny šťaveľovej; soli alkalických kovov; soli kovov vzácných zemín; soli na farbenie kovov; soli na priemyselné účely; soli ortuti; soli sodíka; soli striebra, postriebrovacie roztoky; soli vápnika; soli železa; soli zlata; soli (hnojivá); soli do galvanických batérií; amónne soli; chromité soli; chrómové soli; jódované soli; soli čpavku; soli drahých kovov na priemyselné účely; sulfáty; sulfid antimonitý; sulfidy; sulfimid kyseliny benzoovej; sulfónové kyseliny; priemyselné chemikálie; acetánhydrid, anhydrid kyseliny etánovej; acetát celulózy v surovom stave; acetáty, octany, etanáty (chemikálie); acetón, propanón, dimetylketón; acetylén; acetylén tetrachlorid (tetrachlórétán); akrylové živice surové; agar-agar; aktívne uhlie; aldehyd amónny, aldehydy; algináty (chemické prípravky); alkalické jodidy na priemyselné účely; alkalické kovy; alkálie; alkaloidy; alkohol; amoniak; amoniak na priemyselné účely; kamencový amoniak; amyacetát, etanát pentylový; amylalkohol; anhydridy; arabská guma na priemyselné účely; arzeničnan olovnatý; baryt; barytový papier; bauxit; bentonit; benzénové deriváty; antistatické prípravky s výnimkou prípravkov pre domácnosť; bezvodý amoniak; kalcinovaná sóda, bezvodý uhličitý sodný; bieliace (odfarbovacie) prípravky na priemyselné účely; biochemické katalyzátory; bizmut; látky na výrobu blýskania; bróm na chemické účely; celulóza, buničina; filtračné materiály (chemické prípravky); lampová čerň, lampové sadze na priemyselné účely; syntetické materiály na absorpciu oleja; chemické čističe oleja; chemické odľučovače oleja; chemické prípravky na čistenie, na odmasťovanie; chemické prípravky na odstraňovanie vosku; chemické tužidlo na kaučuk; chemické tužidlo na papier; chlorečnany; chloristany; chloridy; chlorid hlinitý; chlorid horečnatý; chlorid uhličitý, tetrachlórmetán; chlórnan sodný; chlórové vápno; chrómany; prípravky na čistenie plynu; chemické prípravky na čistenie vody; defolianty; dehydratačné prípravky na priemyselné účely; deriváty celulózy; destilovaná voda; detergenty na použitie vo výrobnom procese; diastáza (enzým) na priemyselné účely; diatomit; diazopapier; dichlór cínu; dichróman draselný; dichróman sodný; dioxalát draslíka; disperzia plastov; ropné dispergačné činidlá; olejové disperzné činidlá; ditioničtany; dolomit na priemyselné účely; drevošina; trieslové drevo; dubienky; kaliace látky do emailu; chemické výrobky na matnenie emailu; emulgátory; enzymatické prípravky na priemyselné účely; enzýmy na priemyselné účely; epoxidové živice v surovom stave; estery celulózy na priemyselné účely; estery; etán; etanát

olovnatý, etanát olovičitý; éter kyseliny sírovej; étery celulózy na priemyselné účely; étery; etylalkohol; etyléter, etánoxyetán; chemické prípravky na výrobu farieb; chemické prípravky na výrobu pigmentov; fenol na priemyselné účely; fermenty na chemické účely; mliečne fermenty na chemické účely; ferokyanidy; filtračné materiály (minerálne látky); filtračné materiály (plastické látky v surovom stave); filtračné materiály (rastlinné látky); flokulačné činidlá; formaldehyd na chemické účely; fosfatidy; gambir; getery - chemicky aktívne látky; chemické prípravky na výrobu glazúry s výnimkou pigmentov; glukóza na priemyselné účely; glukozidy; glyceridy; glycerín na priemyselné účely; glykol; glykoléter; látky na výrobu, na renováciu gramofónových platní; hydrát hlinitý; hydráty; kvapaliny do hydraulických obvodov; hydrazín; hydrogenuhlíčan sodný na chemické účely; hydroxid sodný na priemyselné účely; hydroxidy alkalických kovov; látky proti vytváraniu alebo na odstraňovanie inkrustácie; látky proti tvoreniu kameňa; izopropyltoluén; izotopy na priemyselné účely; kalcinovaná sóda; kamene; hlinitý kameň; kaolín; karbid vápenatý; kasiopeum (lutécium); katalyzátory chemické; katechu (extrakt východoindickej akácie); látky na ochranu kaučuku; kvapalný kaučuk; kaučukový roztok; kazeín na priemyselné účely; kebračo na priemyselné účely; konzervačné prísady do farmaceutických prípravkov; korozívne prípravky; ketóny; kremičitan hlinitý; kreozot na chemické účely; krotónaldehyd; kryogénne prípravky; kryptón; kyaniidy; roztoky na kyanotypiu; kyanotypové plátno; plánografický materiál; lantán; lecitín ako surovina; magnetická kvapalina na priemyselné účely; kôra mangového stromu na priemyselné účely; mastenec (kremičitan horečnatý); prípravky na oddeľovanie masnoty; odmasťovacie prípravky na použitie vo výrobnom procese; médiá na automatický prenos; metaloidy; metylbenzén; metylbenzol; metyléter; morská voda (na priemyselné účely); múka na priemyselné účely; namáčacie, zvlhčovacie prípravky na farbenie a čistenie; neutralizačné prípravky toxických plynov; vedľajšie produkty spracovania obilnín na priemyselné využitie; octan hlinitý; prípravky, látky na odstránenie politúry; ohňovzdorné politúry; ohňovzdorné prípravky; olivín (chemický prípravok); organické čistiace prípravky; jodid hlinitý; oxaláty; chloridy paládia; albuminový papier; nitrifikačný papier; lakmusový papier; regeneračný papier; papierovina (papierová vlákna); peroxid vodíka; peroxoboritan sodný; peroxouhlíčitany; plánografický papier; disperzné činidlá na plastické hmoty; plastické hmoty ako suroviny; plastisoly; plynové poháňače do aerosólov; stužené plyny na priemyselné účely; potaš (uhlíčan draselný); povrchovo aktívne chemické činidlá; tenzné činidlá; praeodým; prípravky na odstraňovanie vodného kameňa s výnimkou prípravkov pre domácnosť; prípravky na zmäkčovanie vody; prípravky proti tvorbe kotoľného kameňa; prométiem; protaktínium; proteín (surovin); protiskvapalňovacie chemické látky; rozpúšťadlá na gumu; odglejovacie prípravky; sacharín; sadze na priemyselné účely; salmiak; zmesi na výrobu sietí; silikáty; silikóny; škrob na priemyselné účely; chemické látky na skvapalňovanie škrobu; škrob (apretúra); spinely (che-

mické prípravky); spódiem (kostné uhlie); štiepaťelné materiály pre jadrovú energetiku; syntetické živice v surovom stave; tapioková múka na priemyselné účely; tetraboritan disodný, bórax; tetrachloridy, chloridy obsahujúce štyri atómy chlóru; tiokarbanilid; tmely ako impregnačné látky s výnimkou farieb; toluén; triesloviny; uhlíčitany; uhlíčan horečnatý; uhlíčan vápenatý; uhlíhydráty; umelé živice v surovom stave; urýchľovače vulkanizácie; látky na vytvrdenie vápenca; acetát vápna; prípravky podporujúce varenie na priemyselné účely; draselná voda; ťažká voda; vulkanizačné prípravky; vymieňací iónov (chemické prípravky); vyzina s výnimkou vyziny pre domácnosť a kancelárske účely; zásady (chemické látky); želatína na priemyselné účely; zemiacová múčka na priemyselné účely; zmäkčovadlá; zmäkčovadlá na priemyselné účely; žieravé látky na priemyselné účely; prípravky na popúšťanie kovov; prípravky na kalenie kovov; prípravky na žihanie kovov; moridlá na kovy; chemické prípravky na úpravu a opracovanie zliatin kovov; obrábacie prípravky na konečnú úpravu ocele; prípravky na opracovanie odliatok; kovové mydlá na priemyselné účely; prípravky na lejacie formy; spojivá (lejárske); lejársky piesok; tmel, nauhličovadlo (metalurgia); galvanický kúpeľ; prípravky na galvanizáciu; palivá pre jadrové reaktory; retardéry (splomaľovacie látky) do jadrových reaktorov; prípravky na úsporu paliva; šetriče uhlia; látky podporujúce horenie (chemické prísady do motorových olejov); antidetonačné látky pre spaľovacie motory; chemické prísady do motorových palív; detergentné prísady do benzínu; chemické prípravky na dekarbonizáciu motorov; chladiace zmesi do motorov vozidiel; chladiace prípravky (zmesi); nemrznúca zmes; prípravky proti vyvretiu chladiacej kvapaliny v motoroch; odpeňovacie roztoky do akumulátorov batérií; oksylená voda na dobíjanie batérií, akumulátorov; brzdové kvapaliny; zmesi na opravu pneumatík, duší pneumatík; tmel na pneumatiky; chemické prípravky - umelé sladidlá; oleje na konzervovanie potravín; priemyselné filtračné látky na nápoje; činidlá na čírenie a konzervovanie piva; chemické prípravky na údenie mäsa; prípravky na tenzerizáciu mäsa; adhézne prípravky na chirurgické bandážovanie; prípravky zabraňujúce púšťaniu očiek na pančuchách; moridlá na tabak; chemické prípravky na sebaobranu; hasiace zmesi; chemické látky na konzervovanie potravín; číriace prípravky; číriace prípravky na mušty; číriace prípravky na víno; enologické baktericídne látky (chemické prípravky na použitie pri výrobe a ošetrovaní vína); chemické prípravky na fermentáciu, kvasenie vína; produkty destilácie dreveného liehu; drevený lieh (metylalkohol); drevený ocot; liehový ocot; vínný alkohol; vínný kameň s výnimkou vínného kameňa na farmaceutické účely; bakteriologické prípravky na octové kvasenie; živočíšne uhlie; prípravky zo živočíšneho uhlia; hlina; zemina na pestovanie; vzácne zeminy; diatomová zemina; kovové zeminy; kovy alkalických zemín; rozsievková zemina; poľnohospodárske hnojivá; humus na hnojenie na list; kompost; morské chaluhy (hnojivo); rašelina ako hnojivo; rašelinové kvetníky pre záhradníctvo; bezzeminné rastlinné substráty; troska (hnojivo); guáno; chemické prípravky na zlepšenie pôd; prípravky

na hnojenie; liadok; dusíkaté hnojivá; dusičnan vápenatý (hnojivo); kyánamid vápenatý, dusíkaté vápno; (hnojivo); fosfáty (hnojivá); superfosfáty (hnojivá); vtáčí lep; záhradnícke chemikálie, agrochemikálie, chemikálie pre lesníctvo s výnimkou fungicídov, herbicídov, insekticídov a prípravkov na ničenie buriny a parazitov, hormóny na aktiváciu a zrýchlenie dozrievania ovocia; prípravky na konzervovanie kvetov; štepárske vosky; tmel na štiepenie stromov; tmely na vyplňanie dutín stromov; glejové prípravky na ošetrovanie stromov; karbonyl na ošetrovanie rastlín; prípravky proti klíčovosti zeleniny; chemické ochranné prípravky na prevenciu proti kúkoľu; chemické ochranné prípravky proti sneti obilnej; ochranné chemické prípravky na vinič; chemické prísady do insekticídov, fungicídov; prípravky na reguláciu rastu rastlín; moridlá na semená; prípravky obsahujúce stopové prvky pre rastliny; sadze na poľnohospodárske účely; ťlový výplach; vrtný kal, vrtný výplach; chemické aditíva do ťlového výplachu; prísady chemické do vrtných kalov; filmy, kinofilmy so svetlocitlivou vrstvou, neexponované; röntgenové filmy s citlivou vrstvou, neexponované; fotografický papier; svetlocitlivý papier so svetlocitlivou vrstvou; samotnovací papier (fotografia); fotografické platne so svetlocitlivou vrstvou; ferotypové platne (fotografia); chemické prípravky na použitie vo fotografii; fotografické vývojky; fotografické emulzie; pektín (fotografia); farbiace kúpele (fotografia); farbiace soli (tónovacie prípravky na fotografiu); fotografické redukčné činidlá; zoslabovače negatívov na fotografické účely; senzibilizátory, scitlivovače (fotografia); svetlotlačové plátno (fotografia); želatína na fotografické účely; ustaľovacie kúpele na fotografie; platne so svetlocitlivou vrstvou na ofsetové tlačenie; chemické látky na leptanie skla; chemické látky na matnenie skla; chemické prípravky proti matneniu alebo zakaleniu okenného skla; emaily a chemické prípravky na farbenie skla; kalivá na emaily a sklo; prípravky proti zakalovaniu skla; prípravky proti matneniu šošoviek; vodné sklo; keramické glazúry; zmesi na výrobu technickej keramiky; keramické materiály vo forme častíc na použitie ako prostriedky na filtrovanie; keramické zmesi na spekanie (granuly, prášok); chemické látky na prevzdušnenie betónu; spojivá do betónu; konzervačné prípravky na konzervovanie betónu, cementu s výnimkou farieb a olejov; ochranné, konzervačné prípravky na tehly a tehlové murivo, okrem farieb a olejov prípravky izolujúce proti vlhkosti muriva s výnimkou farieb; ochranné prípravky na škridly s výnimkou farieb a olejov; tmely, spojivá, lepidlá na obkladačky; chemické prípravky na čistenie komínov; rozpúšťadlá na fermeže a laky; gurjanský balzam na výrobu fermeží a lakov; chemikálie na vyplachovanie radiátorov; sumach na garbiarske účely; algarovila (garbiarstvo); chemické prípravky na ošetrovanie kože, usní; chemické prípravky na vodovzdornú impregnáciu kože; lepidlá na kožu; lepidlá, tmely na obuv; mastix na kožu; oleje na činenie kože; oleje na spracovanie kože; oleje na úpravu kože - garbiarstvo; garbiarske apretúry na kožu s výnimkou olejov; moridlo (na použitie v garbiarstve); garbiarske prípravky na mastenie kože; garbiarske prípravky na vyrobenie koží; naftalín; apretúry; prípravky na apretovanie a ko-

nečnú úpravu textílií; dextrín (apretúra); chemické avivážne prípravky na priemyselné účely; chemické prípravky proti fľakom, škvrnám na textilných látkach; rozjasňovače (chemické prípravky na zjasňovanie farieb) na priemyselné účely; chemické impregnačné prípravky na textil (vodovzdorná úprava); namáčacie, zvlhčovacie prípravky pre textilný priemysel; bieliace prípravky pre textilný priemysel; prípravky na valchovanie; valchovacia hlina pre textilný priemysel; zväracie, spájkovacie pasty; ochranné plyny na zväranie; chemické prípravky na zväranie; prípravky na tvrdé spájkovanie; tavidlá na tvrdé spájkovanie; lepidlá na priemyselné účely; gleje, lepidlá (škrobové lepidlá, glutén) s výnimkou glejov na kancelárske použitie a pre domácnosť; lepidlá a gleje na lepenie plagátov; oddeľovacie a odlepovacie prípravky; lepidlá na tapetovanie; tmely na opravu rozbitých alebo zlomených predmetov; lepiace materiály na adhezívu na priemyselné účely; prídavné kvapaliny na použitie s abrazívami; prípravky na glejenie; jódované bielkoviny; sladová bielkovina; bielkovina (živočíšna alebo rastlinná ako surovina); viskóza; chemické prípravky na vedecké účely (okrem lekárskeho a veterinárneho účelov); chemické látky na laboratórne analýzy (s výnimkou analýz na lekárske alebo zverolekárske účely); bakteriologické, bakteriálne prípravky s výnimkou prípravkou na lekárske a zverolekárske účely; biologické prípravky s výnimkou prípravkou na lekárske alebo zverolekárske účely; chemické činidlá (okrem činidiel na lekárske a zverolekárske účely); diagnostické prípravky s výnimkou prípravkov na lekárske alebo zverolekárske účely; kultúry mikroorganizmov s výnimkou kultúr na lekárske a zverolekárske účely; indikátorový papier; náhradné náplne na tovary uvedené v triede 1 tohto zoznamu; obaly, puzdrá a stojany patriace do triedy 1 tohto zoznamu; obaly, puzdrá a stojany na tovary uvedené v triede 1 tohto zoznamu.

6 - Alpaka; biele kovy; berýlium; bismut; cermet (kovovo-keramický materiál); chróm; chromit; chrómové rudy; cín; galenit; germánium; hafnium; hliník; horčík; indium; kadmium; kobalt (surovina); limonit; mangán; meď, surová alebo ako polotovar; molybdén; molybdenit; nikel; niób; oceľ nespracovaná alebo ako polotovar; olovo ako surovina alebo polotovar; pyroforické kovy; rudy kovové; tantal (kov); titán; titánové železo, ferotitán; tombak; vanádium; volfrám; volfrámové železo; železná ruda; železo (ako surovina alebo polotovar); zinok; zirkónium; zliatiny na tvrdé spájky; zliatiny obyčajných kovov; argentán, pakfón; obyčajné kovy, surové alebo ako polotovary; liatina, netepaná alebo čiastočne tepaná; ložiskový kov; mosadz, surová alebo ako polotovar; nízkouhlíková oceľ; zliatiny ocele; oceľoliatina, oceľ na odliatky; postriebrené cínové zlúčeniny; ingoty z obyčajných kovov; kovové stély; kokily (lejárstvo); predvalcované bloky, vývalky (výrobky metalurgie); kotevné dosky, spojovacie plechy; cínové platne, plechy; pancierové platne, plechy; pásová oceľ; plech; oceľový plech; kovové lišty, laty; kovové tyče; uholníky; oceľové laná; kovové svorky na laná; kovové laná s výnimkou elektrických; drôty z obyčajných kovov a ich zliatin (okrem poistkových drôtov); drôt; oceľový drôt; medený drôt; neizolovaný; anténový drôt; hliníkový drôt; kovové reťaze;

kovové spriahadlá na reťaze; kovové spojky na neelektrické káble; kovové spojky rúrkové; kovové spojovacie skrutky na káble; kovové piliny; oceľové gule; napínače na železné pásy; zástrčky (spojovacie kontakty); kovové spony; kovové kladky (nie ako časť stroja); kovové popruhy, slučky, slučkové závesy, pásy a svorky na manipuláciu s nákladom; kovové lanové alebo reťazové prostriedky na manipuláciu s nákladmi; kovové navijaky, navijacie cievky s výnimkou mechanických na navíjanie hadíc; kovové pásy na viazanie alebo balenie; kovové obruče, spojky; kovové objímky, prstence; napínače; napínače na kovové drôty; napínače na kovové pásy; napínače na kovové remene; kovové násypky nie mechanické; kovové okolesníky; kovové poklapy; elektródy na spájkovanie a zváranie; spájkovací drôt; zlaté spájky; kovové tyčinky na tvrdé spájkovanie; kovové drôty a tyče na zváranie; strieborná spájka; kovové lejárské formy; nákovy, rohatinky; prenosné nákovy; kovové zámočnícke stoly; kovové čeluste zveráka; svorníky; kovové debny, skrinky na náradie; kovové montážne kľúče; kovové rukoväti nožov; skoby, kramle, mačky (na lezenie v ľade); kovové skoby (horolezecký výstroj); kovové rúčky a rukoväti na náradie; kovové rúčky na kosy; kovové krúžky na rukoväti; závitové krúžky, svorník s okom; kovové kramle, skoby; kovové zámky na vozidlá; kovové značky na vozidlá; kovový materiál pre železnice; kovové železničné povaly; kovové koľajnice; koľajnicové spojky; železničné výhybky; točne; kovové tyčky na meranie hladiny oleja (pre železničné vozne); nástupišťá, kovové prefabrikáty; prístavacie schodíky, kovové, pohyblivé, pre cestujúcich; turnikety s výnimkou automatických; cestné zvodidlá kovové; kovové nárazníky; denverské kliešte (blokovanie pri nesprávnom parkovaní áut); kovové bicyklové zariadenia na parkovanie; kovové prístaviská, prístavné hráde na kotvenie lodí; kotvy; kovové bóje, majáky s výnimkou svetelných; kovové materiály na pozemné lanové dráhy; káble na visuté lanovky; kovové mílniky s výnimkou svetelných a mechanických; mastiace čapy, tlakové mastenice; závesné háky na kotly; bramy; kovové potrubia, rúry, vodovodné potrubia; kovové vystužovacie materiály na potrubia; kovové tlakové potrubie; kovové prírodné potrubie; kovové kolená na potrubie; kovové objímky na potrubie; kovové prípojky a odbočky na potrubia; oceľové rúrky; kovové vodovodné klapky, ventily; kovové vypúšťacie, odvodňovacie a drenážne rúry; kovové klapky, ventily drenážnych rúrok; kovové rúry, vzduchovody na ventilačné a klimatické zariadenia; kovové armatúry, fittingy na potrubia na stlačený vzduch; kovové dýzy; kovové ventily nie ako časti strojov; kovové tesniace uzávery; kovové potrubia ústredného kúrenia; kovové spojky, svorky a príchytky na rúry, káble a rúrky; kovové objímky, kruhové zvierky na spojovacie rúry; kovové sudy; kovové obruče na sudy; kovové kohútiky, zátky na sudy; kovové vane; drobný železiarsky tovar; klince; kovové príchytky; čapy; závlačky; kovové nity; kovové kolíky; kovové krúžky; lamely, vložky, tenké doštičky (kovové); svorníky; zátky, čapy - kovové; kovové skrutky, matice; pružiny (železiarsky tovar); medené krúžky; plomby; kovové podložky; príchytky (klince); kovové háčiky na šaty; kovo-

vé háčiky na vešiaky; háčiky (železiarsky tovar); krúžky na kľúče z obyčajných kovov; písmená a číslice z obyčajných kovov s výnimkou písmen a číslic ako tlačových znakov; kovové prenosné stavby; kovové telefónne búdky; kovové kabíny na striekanie farieb; kovové kabíny na prezliekanie; kovové kuríny; bazény (kovové stavby, konštrukcie); kovové veže na skoky do vody; kovové odpaľovacie rampy; kovové konštrukcie na verandy; kovové konštrukcie na klziská; kovové silá; kovové výstuže ropných veží; kovový stavebný materiál; oceľové konštrukcie; kovové stavebné konštrukcie aj priehradové; kovové kostry budov, rámy stavieb; kovové vystužovacie materiály do betónu; kovové nosníky, stavebné dielce, panely; kovové vystužovacie materiály pre stavebníctvo; kovové tubingové výstuže; kovové konzoly, podpery pre stavebníctvo; kovové trámy; kovové stojky podpery; kovové prekladky; kovové pažiny, štetovnice; kovové piloty; hrotnice; kovové vonkajšie plášte budov; kovové obloženie stavieb; kovové strechy; kovové strešné kritíny; kovové škridly; kovové bridlicové príchytky; kovové odkvapové rúry; kovové žľaby; kovové úžľabia; kovové strešné veterníky; kovové komíny, dymovody; kovové komínové rúry; kovové komínové nadstavce; kovové stropy, stropné dosky; kovové rímasy, ozdobné lišty; kovové priečky; kovové schody, schodiská, schodíky a ich kovové časti; kovové rebríky; kovové obklady stien a priečok (stavby); kovové lamelové obloženie; zásteny, kovové mriežky ako ochrana pred kachľami alebo kozubom; kovová dlažba; dlaždicová kovová podlaha; kovové dlažky; kovové rošty; priečky kovových zábradlí; kovové palisády; oceľové stožiare; kovové stožiare; kovové stožiare elektrického vedenia; kovové stĺpy; kovové telegrafné stĺpy; inžerné stĺpy; kovové; stavebné kovania; kovové lešenia; kovové debnenie; kovové lávky; maltovnice (kovové vane na miešanie malty); kovové dvere; kovové dverové obloženie; kovové dverové prahy; kovové držadlá, rukoväti, kľučky, otváratele dverí s výnimkou elektrických; dverové pružiny s výnimkou elektrických; kovové dverové rámy, zárubne; dverové zástrčky; klopádlá; klopádlá na dvere; kovové kľučky dverí; kovové kovanie na kľučky; kovania na dvere; kovové pánty, závesy; kovové výplne dverí; kovové žabice na dvere; západky; kovové zástrčky a zarážky dverí; kovové závary; kovové západky na bránky; oceľové rolety; kovové okenice; kovové zalužie; kovové západky na okná; kovové okenné rámy; okenné západky; kovové uzávery na posuvné okná; kovové okná; kovania na okná; kladky na posuvné okná; okenné žabice; kovová sieťka proti hmyzu; kovové vonkajšie rolety a žalúzie; pánty, závesy; zariadenie alebo nábytkové kovanie z niklovej mosadze; kovanie na nábytok; kovové posteľové kolieska; kovové kolieska na nábytok; kovové príslušenstvo postelí; kovové držiaky na uteráky; kovové ploty; kovové pletivo; ostatný drôt; kovové brány; kovové chrániče na stromy; kovové prenosné skleníky; kovové rámy skleníkov; kovové vlákna na použitie v poľnohospodárstve; kovové viazače snopov; kovové voliéry; vaničky pre vtákov (kovové konštrukcie); reťaze pre psy; reťaze pre rožný statok; ostrohy; pasce na divú zver; kovové podkovy; klince na podkovy; zvončeky pre zvieratá; kovové pamätné tabule;

kovové pomníky; kovové hrobky; kovové náhrobky; kovové náhrobné pomníky a dosky; bronzové náhrobné pomníky; bronz na náhrobky; kovanie na truhly; umelecké diela z obyčajných kovov; umelecké diela z bronzu; sochy, figuríny, busty, sošky z obyčajných kovov; škrabáky na obuv; kovové rúčky na metly; kovové stanové kolíky; pracky z obyčajných kovov; kovové pošťové schránky; zvončeky; domové zvončeky s výnimkou elektrických; kovové hroty, kovanie na vychádzkové palice; putá; pružinové zámky; visacie zámky; kovové zámky s výnimkou elektrických; kovové bezpečnostné reťaze; kľúče; pokladničky, bezpečnostné schránky; kovové pokladničky; príručné kovové pokladnice; kovové poznávacie značky; sponky na bankovky; kovové uväzovacie vlákna; kovové vodiace lišty; kovové vystužovacie materiály na remeňové spony; kovové vystužovacie materiály na remeň; kovové remeňové spony na stroje; nesvietiace kovové domové čísla; kovové vývesné štíty; kovové značky s výnimkou svetelných a mechanických; kovové identifikačné náramky na použitie v nemocniciach; kovové identifikačné štítky; kovové signalizačné panely s výnimkou svetelných a mechanických; kovové manipulačné, dopravné palety; kovové kontajnery; kovové flotačné kontajnery; kovové nádrže, cisterny; kovové nádrže na tekuté palivo; kovové nádoby na skladovanie a prepravu; kovové nádoby na skladovanie kyselín; kovové nádoby, fľaše na stlačený plyn alebo skvapalnený vzduch; kovové vrchnáky na nádoby; kovové koše; kovové kufre, truhlice; uzávery na kufre, debny a kazety; kovové škatule, nádoby, skrinky, škatule, debny; bezpečnostné schránky; kovové nádoby na potraviny; kovové konzervy, plechovky; kovové formy na ľad; kovové uzávery na tašky; kovové uzávery na fľaše;lobal (hliníková fólia); staniol; kovové baliace fólie; plechové obaly; obalové nádoby z kovu; obaly z cínového plechu; náhradné diely, časti a súčasti na tovary uvedené v triede 6 tohto zoznamu; obaly, puzdrá a stojany patriace do triedy 6 tohto zoznamu; obaly, puzdrá a stojany na tovary uvedené v triede 6 tohto zoznamu.

11 - Filtre ako časti zariadení pre priemysel alebo domácnosť; prístroje na čistenie oleja; dýzy; zariadenia na zásobovanie vodou; zariadenia na prívod vody; vodovodné zariadenia, vodovody, vodovodné potrubia; sanitárne (toaletné) prístroje a zariadenia; potrubia ako časti sanitnej inštalácie; konce potrubia; potrubné kohútiky a kohúty; regulačno-bezpečnostné prídavné zariadenia a príslušenstvo na reguláciu vodných zariadení a na; zmiešavacie batérie na vodovodné potrubia; hydranty; tlakové zásobníky vody; ventily na reguláciu hladiny v nádržiach; drezy; prístroje na vytváranie vln; fontány; zavlažovacie stroje pre poľnohospodárstvo; polievacie zariadenia na automatické zavlažovanie; difúzery k zavlažovaciým zariadeniam; preplachovacie kontajnery; čisté komory (sanitná inštalácia); čistiace zariadenia na odpadovú vodu; filtre na pitnú vodu; zariadenia a stroje na čistenie, filtrovanie alebo úpravu vody; zariadenia na recykláciu a regeneráciu vody a surovín; zariadenia na spracovanie kalov; odsolovacie zariadenia; sterilizátory vody; prístroje a zariadenia na úpravu a zmäkčenie vody; prístroje na chlôvanie vody v bazénoch; prístroje na filtrovanie a čistenie vody v akvá-

riách; kúpeľňové armatúry; kúpeľňové obloženie; sprchy; sprchovacie kabíny; sprchovacie kúty; umývadlá; kúpacie vane; vaňové zariadenie; kúpeľové vane; inštalčný materiál na vane; armatúry ako vaňové príslušenstvo; podložky, vodovodné krúžky (tesniace krúžky); toalety - záchody; prenosné záchody; toaletné (záchodové) misy; záchodové sedadlá; splachovače, splachovacie zariadenia; prostriedky na odstraňovanie zápachu s výnimkou prostriedkov na osobnú potrebu; pisoáre; bidety; zariadenia na dezinfikovanie; dezinfekčné dávkovače na toalety; saunovacie zariadenia a zariadenia do sauny; naparovacie prístroje (sauna); prenosné kabíny na parné kúpele; príslušenstvo na teplovzdušný kúpeľ; vane na sedacie kúpele; solária ako prístroje; inhalačné prístroje s výnimkou prístrojov na lekárske účely; bojler, ohrievače vody s výnimkou bojlerov ako častí strojov; špirály ako časti destilačných, ohrievacích a ochladzovacích zariadení; klimatizačné prístroje a zariadenia; klimatizačné filtre; elektrické ventilátory (stolové); medziprehrievače vzduchu; prístroje na chladenie vzduchu; odparovače; vetracie zariadenia; ventilátory (ako časti vetracích zariadení); ventilátory na klimatizáciu; stroje a prístroje na čistenie vzduchu; ionizátory na čistenie vzduchu; zariadenia na filtrovanie vzduchu; zariadenia na osvieženie vzduchu; ochladzovacie zariadenia a stroje; chladiace komory, nádoby; chladiace stroje, prístroje a zariadenia; chladiace zariadenia na chladenie tabaku; chladiace zariadenia na chladenie tekutín, vody; chladiarne; chladničky; nápojové chladničky; zariadenia na chladenie mlieka; mraziace boxy na výrobu ľadu; mraziace zariadenia, mrazičky; stroje a zariadenia na výrobu ľadu; plynové kondenzátory, chladiče s výnimkou kondenzátorov ako častí strojov; osvetľovacie prístroje a zariadenia; lampy na svietenie; stropné svetlá, lustre; svetlomety, reflektory, elektrické vreckové baterky; elektrické lampy; oblúkové lampy; plynové lampy; olejové lampy; lampy na osvetľovanie akvárií; lampy na kaderenie vlasov; UV - lampy s výnimkou lúčových na lekárske účely; laboratórne lampy; premietacie lampy; spájkovacie lampy; držiaky na lampy a svietidlá; tienidlá na lampy; plášte svietidiel; objímky na tienidlá; chrániče osvetľovacích telies; cylindre, cylindre svietidiel; objímky na svietidlá lúčových; svetelné rúry; pouličné lampy, kandelábre; svetelné gule, lampové banky; banské lampy; bezpečnostné lampy; lampy na čistenie vzduchu od baktérií (germicídne); elektrické svetlá na vianočné stromčeky; svietiace domové čísla; potápačské svetlomety; elektrické výbojky na osvetlenie; žiarivky; osvetľovacie horečnaté vlákna; uhlík do oblúkových lúčových; lampové horáky; benzínové horáky; difúzery svetla; acetylénové reflektory; vlákna do elektrických lúčových; zásuvky na elektrické svetlá; žiarovky; reťaze farebných žiaroviek; fakle; lampáše; lampióny; svetlá, reflektory, svetlomety, osvetľovacie zariadenia na dopravné prostriedky, vozidlá, automobily; zariadenia vozidiel, automobilov proti oslneniu (výstroj lúčových); žiarovky do smeroviek na vozidlá; osvetľovacie zariadenia lietadiel; bicyklové svetlá, svietidlá; klimatizačné zariadenia vozidiel, automobilov; rozmrazovacie zariadenia na vozidlá; vyhrievacie zariadenia, ohrievače na rozmrazovanie skiel vozidiel; vykurovacie telesá

do automobilov; atómové, jadrové, nukleárne reaktory a ich články; jadrové spomaľovače, zariadenia na spracovanie jadrového paliva a materiálu; acetylénové generátory; plynové generátory; regenerátory tepla; destilačné prístroje, kolóny, veže; polymerizačné zariadenia; laboratórne spaľovacie komory, kahance; chromatografické prístroje (na priemyselné účely); žeraviace kahany; dymníky pre laboratóriá; sterilizátory; sterilizátory vzduchu; jednorazové sterilizačné vrecká; vypaľovacie pece zubárske; baktericídne horáky, spaľovacie komory; horáky; plynové kahany, horáky; držiačky plynových horákov; liehové horáky, kahany; acetylénové horáky, kahany; kyslíkovo-vodíkové horáky; zariadenia na výrobu pary; tepelné, výhrevné akumulátory; parné akumulátory; solárne kolektory, solárne pece; tepelné čerpadlá; spaľovne, spaľovacie pece; výhrevné kotly; olejové horáky; dymové hradidlá; parné kotly s výnimkou kotlov ako častí strojov; vzduchové ventily na parné vykurovacie telesá; prírodné zariadenia ku kúrenárskym a teplárenským kotlom; kotlové rúry do vykurovacích zariadení, kotlov; teplovodné vykurovacie zariadenia; výmenníky tepla s výnimkou výmenníkov ako častí strojov; vykurovacie, vyhrievacie zariadenia a telesá; vykurovacie telesá na kúrenie tuhými, tekutými alebo plynými palivami; radiátory na kúrenie, radiátorové uzávery; vykurovacie články; žiariče; šetriče paliva; elektrické vykurovacie telesá; výhrevné žeraviace vlákna; elektrické radiátory; vyhrievané elektrické podušky, prikrývky s výnimkou podušiek na lekárske účely; ohrievač do posteľe; vreckové ohrievače; elektrické aj neelektrické ohrievače na nohy, náložníky, elektricky vyhrievané koberce; elektrické vykurovacie vlákna; ohrievače, ohrievadlá; elektrické ohrievače na detské fľaše; ohrievače tanierov; ohrievače na lepidlo, glej; ohrievacie fľaše; teplovzdušné zariadenia; teplovzdušné rúry; zariadenia na ohrev teplej vody, teplovodné kúrenie; expanzné nádrže na ústredné vykurovanie; radiátory ústredného kúrenia; zvlhčovače vzduchu na radiátory ústredného kúrenia; zvlhčovače vzduchu na radiátory ústredného kúrenia; termostatické ventily (ako časti ústredného kúrenia); prístroje na čistenie plynu; skrubery (práčky plynu ako časti plynových zariadení); čističe plynu ako časti plynových zariadení; zapaľovače na zapaľovanie plynu; plynové bojler; regulačné a bezpečnostné príslušenstvo na plynové zariadenia a plynové potrubia; zapaľovače; kresadlové zapaľovače na zapaľovanie plynu; pece (na rozličné účely), sporáky, piecky, rúry s výnimkou laboratórnych a na experimentálne účely; kostry, konštrukcie pecí a rúr; nakladače, násypné stojany do pecí; tvarované obloženie, tvarovky pecí; roštnice, rošty do pecí; pecové popolníky; automatické dopravníky na prepravu popola; chladiace zariadenia na pece; kachle; kotly na pranie; prenosné vyhne; výhrevné platne; horúce platne; kozuby, domové kozuby; kozlík kovový ku kozubu; ražne; zariadenie na otáčanie ražňom; dymníky; komínové dúchadlo, ventilátor; komínové rúry, dymovody; vyžarovacie komíny na použitie v rafinériách ropy; pražiacie stroje; zariadenia na praženie kávy; pražiacie stroje na slad; pražiacie stroje na tabak; pražiče na ovocie; prístroje a zariadenie na sušenie, sušičky; vzduchové sušiarne; prístroje na dehydratáciu potra-

vín organického pôvodu; zariadenia na sušenie krmiva; elektrické sušiče bielizne; sušiče na vlasy; sušiče na ruky do umyvární; varné prístroje a zariadenia; mikrovlnné rúry; pastéry (zariadenia na pasterizáciu); kuchynské sporáky; kuchynské potreby na pečenie a varenie, elektrické variče; stolné variče; ponorné ohrievače; elektrické kanvice; kávovary, kávové filtre elektrické; autoklávy, elektrické tlakové varáky; elektrické tlakové hrnce; rúry na pečenie; elektrické formy na pečenie oblátok; príslušenstvo rúr zo šamotu; pekáč, otočný rošt; elektrické fritézy; hriankovače; elektrické strojčeky na výrobu jogurtov; filtračné kávovary elektrické; grily; kamene z lávy na použitie pri grilovaní; kuchynské odsávače; ohrievacie železá do žehličiek; náhradné diely, časti a súčasti na tovary uvedené v triede 11 tohto zoznamu; obaly, puzdrá a stojany patriace do triedy 11 tohto zoznamu; obaly, puzdrá a stojany na tovary uvedené v triede 11 tohto zoznamu.

35 - Zásobovacie služby pre tretie osoby (nákup tovarov a služieb pre iné podniky); sprostredkovanie obchodnej činnosti s tovarom; profesionálne obchodné poradenstvo; obchodný manažment a podnikové poradenstvo; poradenské služby v oblasti obchodného alebo podnikateľského riadenia; poradenstvo, pomoc pri riadení obchodnej činnosti; poskytovanie pomoci pri riadení obchodných alebo priemyselných podnikov; obchodný manažment v oblasti umenia; obchodný alebo podnikateľský prieskum; prieskum trhu; posudzovanie efektívnosti prevádzky a racionalizácie práce; analýzy nákladov; analýzy nákupných, veľkoobchodných cien; marketingové štúdie; hospodárske, ekonomické predpovede; oceňovanie a odhady v oblasti podnikania; sprostredkovanie služieb uvedených v triede 35 tohto zoznamu.

37 - Služby zamerané najmä na zdravotnohospodárske stavby: čistenie; prenájom čistiacich strojov; vítanie studní; stavebné informácie; stavebníctvo (stavebná činnosť); dozor nad stavbami; stavba, budovanie čistiarní odpadových vôd; murovanie, murárstvo; štukovanie, sadrovanie; klampiárstvo a inštalatérstvo; pokrývačské práce na strechách budov; izolovanie stavieb; utesňovanie stavieb a budov, izolovanie proti vlhkosti; interiérové a exteriérové maľovanie a natieranie; montovanie lešení; inštalácia a opravy výťahov; montáž, údržba a opravy strojov a motorov; opravy púmp a čerpadiel; montáž, inštalovanie, servis, opravy, údržba tovarov uvedených v triedach 1, 6 a 11 tohto zoznamu; sprostredkovanie služieb uvedených v triede 37 tohto zoznamu.

40 - Recyklácia a regenerácia vody a surovín; úprava pitných, technologických a chladiacich vôd; čistenie odpadových vôd; spracovanie kalov; odvodnenie a sušenie kalov; spracovanie odpadov; triedenie odpadu a recyklovateľného materiálu; recyklácia odpadu; dekontaminácia nebezpečných odpadov; likvidácia odpadu; spaľovanie odpadu; odstraňovanie pachov z ovzdušia; úprava vody; čistenie vzduchu; osviežovanie vzduchu; sprostredkovanie služieb uvedených v triede 40 tohto zoznamu.

42 - Expertízy, prieskumy - inžinierske práce; inžinierska činnosť; štúdie technických projektov, projektová činnosť; projektovanie v investičnej výstavbe; projektovanie stavieb, vypracovanie stavebných výkresov; konštrukčná činnosť; služ-

by zamerané najmä na zdravotnohospodárske stavby; výskum a vývoj nových výrobkov pre zákazníkov; technický prieskum; strojársky výskum; štúdie technických projektov, projektová činnosť; expertízy, prieskumy - inžinierske práce; projektovanie stavieb, vypracovanie stavebných výkresov; urbanistické plánovanie; výskum v oblasti fyziky; geodézia, zememeračstvo; geologický prieskum, výskum, vyhľadávanie; geologické expertízy; služby v oblasti chémie; chemické analýzy; chemický výskum; bakteriologický výskum; biologický výskum; poradenské služby v oblasti ochrany životného prostredia; sprostredkovanie služieb uvedených v triede 42 tohto zoznamu.

(540)



(731) INTREL, a. s., Bellova 696/2, 031 01 Liptovský Mikuláš, SK;

(740) Zahatňanská Gabriela, Ing., Žilina, SK;

(210) 1414-2002

(220) 14.05.2002

8 (511) 1, 6, 11, 35, 37, 40, 42

(511) 1 - Aktínium; amerícium; antimón; argón; arzén; astát; bárium; zlúčeniny bária; berkélium; céz; cézium; chlór; curium; síra; draslík; dusík; dyspróziom; erbium; európium; fermium; fluór; fluoritová zmes; fosfor; francium; gadolínium; gálán bizmutu; gálium; gáfor na priemyselné použitie; grafit na priemyselné účely; hélium; holmium; jód na chemické účely; kainit; kalifornium; kolódiom; kremík; kyslík; lítium; magnetit; manganát; metán; neodým; neón; neptúnium; ortuť; plutónium; polónium; rádioaktívne prvky na vedecké účely; rádium na vedecké účely; radón; réniom; rubídiom; samárium; selén; skandium; sodík; stroncium; tálium; uhlík; uhlík do filtrov; urán; vodík; xenón; yterbiom; ytrium; witerit; titanit; túlium; tórium; technécium; tragant; tragantová guma; terbiom; telúr; tanín; štiepatelné chemické prvky; kyseliny; mastné kyseliny; minerálne kyseliny; kyseliny na báze benzénov; kyselina boritá na priemyselné účely; kyselina chlóravá; kyselina chlorovodíková; kyselina chrómová; kyselina citrónová na priemyselné účely; kyselina dusičná; kyselina fluorovodíková; kyselina fosforečná; kyselina jodičná; kyselina mliečna; kyselina mravčia; kyselina oktadecénová; kyselina oxálová; kyselina etándiová; kyselina peroxidisírová; kyselina pikrová; trinitrofenol; kyselina salicylová; kyselina sebaková; kyselina dekándiová; kyselina soľná; kyselina uhličítá; kyselina vínná; kyselina antranilová; kyselina arzenitá; kyselina galotanická; kyselina galová na výrobu atramentu; kyselina octová; kyselina benzénkarboxylová; kyselina pyrolagová; kyselina siričitá; kyselina sírová; kyselina steárová; kyselina volfrámová; kyselinovzdorné chemické zlúčeniny; oxid antimónitý; oxid bárnatý; oxid dusný; oxid hlinitý; oxid kobaltitý na priemyselné účely; oxid lítny; oxid manganičitý; oxid olovnatý; oxid ortuťnatý; oxid titaničitý na priemyselné účely; oxid uhličitý - suchý ľad; oxid uránu; oxid zirkónitý; oxidy chrómu; síran bárnatý; síran chromitodraselný; síran meďnatý, vit-

riol; peroxosíran; kvapaliny na odstraňovanie síranov z akumulátorov; sírny kvet na chemické účely; sírouhlík, disulfid uhličitý; dusičnany; dusičnan bizmutitý na chemické účely; dusičnan strieborný; dusičnan uránu; soľ (surovina); kamenná soľ; konzervačná soľ s výnimkou soli na konzervovanie potravín; soli (chemické prípravky); soľ kyseliny šťaveľovej; soli alkalických kovov; soli kovov vzácných zemín; soli na farbenie kovov; soli na priemyselné účely; soli ortuti; soli sodíka; soli striebra, postriebrovacie roztoky; soli vápnika; soli železa; soli zlata; soli (hnojivá); soli do galvanických batérií; amónne soli; chromité soli; chrómové soli; jódované soli; soli čpavku; soli drahých kovov na priemyselné účely; sulfáty; sulfid antimónitý; sulfidy; sulfimid kyseliny benzoovej; sulfónové kyseliny; priemyselné chemikálie; acetánhydrid, anhydrid kyseliny etánovej; acétat celulózy v surovom stave; acetáty, octany, etanáty (chemikálie); acetón, propanón, dimetylketón; acetylén; acetylén tetrachlorid (tetrachlórétán); akrylové živice surové; agar-agar; aktívne uhlie; aldehyd amónny, aldehydy; algináty (chemické prípravky); alkalické jodidy na priemyselné účely; alkalické kovy; alkálie; alkaloidy; alkohol; amoniak; amoniak na priemyselné účely; kamencový amoniak; amyacetát, etanát pentylový; amyalkohol; anhydridy; arabská guma na priemyselné účely; arzeničnan olovnatý; baryt; barytový papier; bauxit; bentonit; benzénové deriváty; antistatické prípravky s výnimkou prípravkov pre domácnosť; bezvodý amoniak; kalcinovaná sóda, bezvodý uhličitý sodný; bieliace (odfarbovacie) prípravky na priemyselné účely; biochemické katalyzátory; bizmut; látky na výrobu blyskania; bróm na chemické účely; celulóza, buničina; filtračné materiály (chemické prípravky); lampová čerň, lampové sadze na priemyselné účely; syntetické materiály na absorpciu oleja; chemické čističe oleja; chemické odľučovače oleja; chemické prípravky na čistenie, na odmasťovanie; chemické prípravky na odstraňovanie vosku; chemické tužidlo na kaučuk; chemické tužidlo na papier; chlorečnany; chloristany; chloridy; chlorid hlinitý; chlorid horečnatý; chlorid uhličitý, tetrachlórmetán; chlórnan sodný; chlórové vápno; chrómany; prípravky na čistenie plynu; chemické prípravky na čistenie vody; defolianty; dehydratačné prípravky na priemyselné účely; deriváty celulózy; destilovaná voda; detergenty na použitie vo výrobnom procese; diastáza (enzým) na priemyselné účely; diatomit; diazopapier; dichlór cínu; dichróman draselný; dichróman sodný; dioxalát draslíka; disperzia plastov; ropné dispergačné činidlá; olejové disperzné činidlá; ditioničitany; dolomit na priemyselné účely; drevovina; trieslové drevo; dubienky; kaliace látky do emailu; chemické výrobky na matnenie emailu; emulgátory; enzymatické prípravky na priemyselné účely; enzýmy na priemyselné účely; epoxidové živice v surovom stave; estery celulózy na priemyselné účely; estery; etán; etanát olovnatý, etanát olovičitý; éter kyseliny sírovej; étery celulózy na priemyselné účely; étery; etylalkohol; etyléter, etánoxyetán; chemické prípravky na výrobu farieb; chemické prípravky na výrobu pigmentov; fenol na priemyselné účely; fermenty na chemické účely; mliečne fermenty na chemické účely; feroxyanidy; filtračné mate-

riály (minerálne látky); filtračné materiály (plastické látky v surovom stave); filtračné materiály (rastlinné látky); flokulačné činidlá; formaldehyd na chemické účely; fosfatidy; gambir; getery - chemicky aktívne látky; chemické prípravky na výrobu glazúry s výnimkou pigmentov; glukóza na priemyselné účely; glukozidy; glyceridy; glycerín na priemyselné účely; glykol; glykoléter; látky na výrobu, na renováciu gramofónových platní; hydrát hlinitý; hydráty; kvapaliny do hydraulických obvodov; hydrazín; hydrogenuhlíčan sodný na chemické účely; hydroxid sodný na priemyselné účely; hydroxidy alkalických kovov; látky proti vytváraniu alebo na odstraňovanie inkrustácie; látky proti tvoreniu kameňa; izopropyltoluén; izotopy na priemyselné účely; kalcinovaná sóda; kamene; hlinitý kameň; kaolín; karbid vápenatý; kasiopeum (lutécium); katalyzátory chemické; katechu (extrakt východoindickej akácie); látky na ochranu kaučuku; kvapalný kaučuk; kaučukový roztok; kazeín na priemyselné účely; kebračo na priemyselné účely; konzervačné prísady do farmaceutických prípravkov; korozívne prípravky; ketóny; kremičitan hlinitý; kreozot na chemické účely; krotónaldehyd; kryogénne prípravky; kryptón; kyaniidy; roztoky na kyanotypiu; kyanotypové plátno; plánografický materiál; lantán; lecitín ako surovina; magnetická kvapalina na priemyselné účely; kôra mangového stromu na priemyselné účely; mastenec (kremičitan horečnatý); prípravky na oddeľovanie masnoty; odmasťovacie prípravky na použitie vo výrobnom procese; médiá na automatický prenos; metaloidy; metylbenzén; metylbenzol; metyléter; morská voda (na priemyselné účely); múka na priemyselné účely; namáčacie, zvlhčovacie prípravky na farbenie a čistenie; neutralizačné prípravky toxických plynov; vedľajšie produkty spracovania obilnín na priemyselné využitie; octan hlinitý; prípravky, látky na odstránenie politúry; ohňovzdorné politúry; ohňovzdorné prípravky; olivín (chemický prípravok); organické čistiace prípravky; jodid hlinitý; oxaláty; chloridy paládia; albuminový papier; nitrifikačný papier; lakmusový papier; regeneračný papier; papierovina (papierová vlákna); peroxid vodíka; peroxoboritan sodný; peroxouhlíčitany; plánografický papier; disperzné činidlá na plastické hmoty; plastické hmoty ako suroviny; plastisoly; plynové poháňače do aerosólov; stužené plyny na priemyselné účely; potaš (uhlíčan draselný); povrchovo aktívne chemické činidlá; tenzné činidlá; praeodým; prípravky na odstraňovanie vodného kameňa s výnimkou prípravkov pre domácnosť; prípravky na zmäkčovanie vody; prípravky proti tvorbe kotoľného kameňa; prométium; protaktínium; proteín (surovin); protiskvapalňovacie chemické látky; rozpúšťadlá na gumu; odglejovacie prípravky; sacharín; sadze na priemyselné účely; salmiak; zmesi na výrobu sietí; silikáty; silikóny; škrob na priemyselné účely; chemické látky na skvapalňovanie škrobu; škrob (apretúra); spinely (chemické prípravky); spódium (kostné uhlie); štiepaťelné materiály pre jadrovú energetiku; syntetické živice v surovom stave; tapioková múka na priemyselné účely; tetraboritan disodný, bórax; tetrachloridy, chloridy obsahujúce štyri atómy chlóru; tiokarbanilid; tmely ako impregnačné látky s výnimkou farieb; toluén; triesloviny; uhliči-

tany; uhličitán horečnatý; uhličitán vápenatý; uhľohydráty; umelé živice v surovom stave; urýchľovače vulkanizácie; látky na vytvrdenie vápenca; acetát vápna; prípravky podporujúce varenie na priemyselné účely; draselná voda; ťažká voda; vulkanizačné prípravky; vymieňač iónov (chemické prípravky); vyzina s výnimkou vyziny pre domácnosť a kancelárske účely; zásady (chemické látky); želatína na priemyselné účely; zemiacová múčka na priemyselné účely; zmäkčovadlá; zmäkčovadlá na priemyselné účely; žieravé látky na priemyselné účely; prípravky na popúšťanie kovov; prípravky na kalenie kovov; prípravky na žihanie kovov; moridlá na kovy; chemické prípravky na úpravu a opracovanie zliatin kovov; obrábacie prípravky na konečnú úpravu ocele; prípravky na opracovanie odliatok; kovové mydlá na priemyselné účely; prípravky na lejársku formu; spojivá (lejársku); lejársky piesok; tmel, nauhličovadlo (metalurgia); galvanický kúpeľ; prípravky na galvanizáciu; palivá pre jadrové reaktory; retardéry (splomaľovacie látky) do jadrových reaktorov; prípravky na úsporu paliva; šetriče uhlia; látky podporujúce horenie (chemické prísady do motorových olejov); antidetonačné látky pre spaľovacie motory; chemické prísady do motorových palív; detergentné prísady do benzínu; chemické prípravky na dekarbonizáciu motorov; chladiace zmesi do motorov vozidiel; chladiace prípravky (zmesi); nemrznúca zmes; prípravky proti vyvretiu chladiacej kvapaliny v motoroch; odpeňovacie roztoky do akumulátorov batérií; okyslená voda na dobíjanie batérií, akumulátorov; brzdové kvapaliny; zmesi na opravu pneumatík, duší pneumatík; tmel na pneumatiky; chemické prípravky - umelé sladidlá; oleje na konzervovanie potravín; priemyselné filtračné látky na nápoje; činidlá na čírenie a konzervovanie piva; chemické prípravky na údenie mäsa; prípravky na tenzerizáciu mäsa; adhézne prípravky na chirurgické bandážovanie; prípravky zabraňujúce púšťaniu očiek na pančuchách; moridlá na tabak; chemické prípravky na sebaobranu; hasiace zmesi; chemické látky na konzervovanie potravín; číriace prípravky; číriace prípravky na mušty; číriace prípravky na víno; enologické baktericídne látky (chemické prípravky na použitie pri výrobe a ošetrovaní vína); chemické prípravky na fermentáciu, kvasenie vína; produkty destilácie dreveného liehu; drevený lieh (metylalkohol); drevený ocot; liehový ocot; vínný alkohol; vínný kameň s výnimkou vínného kameňa na farmaceutické účely; bakteriologické prípravky na octové kvasenie; živočíšne uhlie; prípravky zo živočíšneho uhlia; hlina; zemina na pestovanie; vzácne zeminy; diatomová zemina; kovové zeminy; kovy alkalických zemín; rozsievková zemina; poľnohospodárske hnojivá; humus na hnojenie na list; kompost; morské chaluhy (hnojivo); rašelina ako hnojivo; rašelinové kvetníky pre záhradníctvo; bezzeminné rastlinné substráty; troska (hnojivo); guáno; chemické prípravky na zlepšenie pôdy; prípravky na hnojenie; liadok; dusíkaté hnojivá; dusičnan vápenatý (hnojivo); kyánamid vápenatý, dusíkaté vápno; (hnojivo); fosfáty (hnojivá); superfosfáty (hnojivá); vtáčí lep; záhradnícke chemikálie, agrochemikálie, chemikálie pre lesníctvo s výnimkou fungicídov, herbicídov, insekticídov a prípravkov na ničenie buriny a parazitov, hormóny

na aktiváciu a zrýchlenie dozrievania ovocia; prípravky na konzervovanie kvetov; štepárske vosky; tmel na štiepenie stromov; tmely na vyplňanie dutín stromov; glejové prípravky na ošetrovanie stromov; karbonyl na ošetrovanie rastlín; prípravky proti kľúčivosti zeleniny; chemické ochranné prípravky na prevenciu proti kúkoľu; chemické ochranné prípravky proti sneti obilnej; ochranné chemické prípravky na vinič; chemické prísady do insekticídov, fungicídov; prípravky na reguláciu rastu rastlín; moridlá na semená; prípravky obsahujúce stopové prvky pre rastliny; sadze na poľnohospodárske účely; ťavý výplach; vrtný kal, vrtný výplach; chemické aditíva do ťavého výplachu; prísady chemické do vrtných kalov; filmy, kinofilmy so svetlocitlivou vrstvou, neexponované; röntgenové filmy s citlivou vrstvou, neexponované; fotografický papier; svetlocitlivý papier so svetlocitlivou vrstvou; samotnovací papier (fotografia); fotografické platne so svetlocitlivou vrstvou; ferotypové platne (fotografia); chemické prípravky na použitie vo fotografii; fotografické vývojky; fotografické emulzie; pektín (fotografia); farbiace kúpele (fotografia); farbiace soli (tónovacie prípravky na fotografiu); fotografické redukčné činidlá; zoslabovače negatívov na fotografické účely; senzibilizátory, scitlivovalce (fotografia); svetlotlačové plátno (fotografia); želatína na fotografické účely; ustaľovacie kúpele na fotografie; platne so svetlocitlivou vrstvou na ofsetové tlačenie; chemické látky na leptanie skla; chemické látky na matnenie skla; chemické prípravky proti matneniu alebo zakaleniu okenného skla; emaily a chemické prípravky na farbenie skla; kalivá na emaily a sklo; prípravky proti zakalovaniu skla; prípravky proti matneniu šošoviek; vodné sklo; keramické glazúry; zmesi na výrobu technickej keramiky; keramické materiály vo forme častíc na použitie ako prostriedky na filtrovanie; keramické zmesi na spekanie (granuly, prášok); chemické látky na prevzdušnenie betónu; spojivá do betónu; konzervačné prípravky na konzervovanie betónu, cementu s výnimkou farieb a olejov; ochranné, konzervačné prípravky na tehly a tehlové murivo, okrem farieb a olejov prípravky izolujúce proti vlhkosti muriva s výnimkou farieb; ochranné prípravky na škridly s výnimkou farieb a olejov; tmely, spojivá, lepidlá na obkladačky; chemické prípravky na čistenie komínov; rozpúšťadlá na fermeže a laky; gurjanský balzam na výrobu fermeží a lakov; chemikálie na vyplachovanie radiátorov; sumach na garbiarske účely; algarovila (garbiarstvo); chemické prípravky na ošetrovanie kože, usní; chemické prípravky na vodovzdornú impregnáciu kože; lepidlá na kožu; lepidlá, tmely na obuv; mastix na kožu; oleje na činenie kože; oleje na spracovanie kože; oleje na úpravu kože - garbiarstvo; garbiarske apretúry na kožu s výnimkou olejov; moridlo (na použitie v garbiarstve); garbiarske prípravky na mastenie kože; garbiarske prípravky na vyrobenie koží; naftalín; apretúry; prípravky na apretovanie a konečnú úpravu textílií; dextrín (apretúra); chemické avivážne prípravky na priemyselné účely; chemické prípravky proti ťakom, škvrnám na textilných látkach; rozjasňovače (chemické prípravky na zjasňovanie farieb) na priemyselné účely; chemické impregnačné prípravky na textil (vodovzdorná úprava); namáčacie, zvlhčovacie

prípravky pre textilný priemysel; bieliace prípravky pre textilný priemysel; prípravky na valchovanie; valchovacia hlina pre textilný priemysel; zväracie, spájkovacie pasty; ochranné plyny na zväranie; chemické prípravky na zväranie; prípravky na tvrdé spájkovanie; tavidlá na tvrdé spájkovanie; lepidlá na priemyselné účely; gleje, lepidlá (škrobové lepidlá, glutén) s výnimkou glejov na kancelárske použitie a pre domácnosť; lepidlá a gleje na lepenie plagátov; oddeľovacie a odlepovacie prípravky; lepidlá na tapetovanie; tmely na opravu rozbitých alebo zlomených predmetov; lepiace materiály na adhezíva na priemyselné účely; prídavné kvapaliny na použitie s abrazívami; prípravky na glejenie; jódované bielkoviny; sladová bielkovina; bielkovina (živočíšna alebo rastlinná ako surovina); viskóza; chemické prípravky na vedecké účely (okrem lekárskeho a veterinárneho účelov); chemické látky na laboratórne analýzy (s výnimkou analýz na lekárske alebo zverolekárske účely); bakteriologické, bakteriálne prípravky s výnimkou prípravkou na lekárske a zverolekárske účely; biologické prípravky s výnimkou prípravkou na lekárske alebo zverolekárske účely; chemické činidlá (okrem činidiel na lekárske a zverolekárske účely); diagnostické prípravky s výnimkou prípravkov na lekárske alebo zverolekárske účely; kultúry mikroorganizmov s výnimkou kultúr na lekárske a zverolekárske účely; indikátorový papier; náhradné náplne na tovary uvedené v triede 1 tohto zoznamu; obaly, puzdrá a stojany patriace do triedy 1 tohto zoznamu; obaly, puzdrá a stojany na tovary uvedené v triede 1 tohto zoznamu.

6 - Alpaka; biele kovy; berýlium; bronz; cermet (kovovo-keramický materiál); chróm; chromit; chrómové rudy; cín; galenit; germánium; hafnium; hliník; horčík; indium; kadmium; kobalt (surovina); limonit; mangán; meď, surová alebo ako polotovary; molybdén; molybdenit; nikel; niób; oceľ nesppracovaná alebo ako polotovar; olovo ako surovina alebo polotovar; pyroforické kovy; rudy kovové; tantal (kov); titán; titánové železo, ferotitán; tombak; vanádium; volfrám; volfrámové železo; železná ruda; železo (ako surovina alebo polotovar); zinok; zirkónium; zliatiny na tvrdé spájky; zliatiny obyčajných kovov; argentán, pakfón; obyčajné kovy, surové alebo ako polotovary; liatina, netepaná alebo čiastočne tepaná; ložiskový kov; mosadz, surová alebo ako polotovar; nízkouhlíková oceľ; zliatiny ocele; oceľoliatina, oceľ na odliatky; postriebrené cínové zlúčeniny; ingoty z obyčajných kovov; kovové stély; kokily (lejárstvo); predvalcované bloky, vývalky (výrobky metalurgie); kotevné dosky, spojovacie plechy; cínové platne, plechy; pancierové platne, plechy; pásová oceľ; plech; oceľový plech; kovové lišty, lamy; kovové tyče; uholníky; oceľové laná; kovové svorky na laná; kovové laná s výnimkou elektrických; drôty z obyčajných kovov a ich zliatin (okrem poistkových drôtov); drôt; oceľový drôt; medený drôt; neizolovaný; anténový drôt; hliníkový drôt; kovové reťaze; kovové spriahadlá na reťaze; kovové spojky na neelektrické káble; kovové spojky rúrkové; kovové spojovacie skrutky na káble; kovové piliny; oceľové gule; napínače na železné pásy; zástrčky (spojovacie kontakty); kovové spony; kovové kladky (nie ako časť stroja); kovové popruhy, slučky, slučkové závesy, pásy a svorky na mani-

puláciu s nákladom; kovové lanové alebo reťazové prostriedky na manipuláciu s nákladmi; kovové navijaky, navijacie cievky s výnimkou mechanických na navíjanie hadíc; kovové pásy na viazanie alebo balenie; kovové obruče, spojky; kovové objímky, prstence; napínače; napínače na kovové drôty; napínače na kovové pásy; napínače na kovové remene; kovové násypky nie mechanické; kovové okolesníky; kovové poklapy; elektródy na spájkovanie a zváranie; spájkovací drôt; zlaté spájky; kovové tyčinky na tvrdé spájkovanie; kovové drôty a tyče na zváranie; strieborná spájka; kovové lejárské formy; nákovy, rohatinky; prenosné nákovy; kovové zámočnícke stoly; kovové čeluste zveráka; svorníky; kovové debny, skrinky na náradie; kovové montážne kľúče; kovové rukoväti nožov; skoby, kramle, mačky (na lezenie v ľade); kovové skoby (horolezecký výstroj); kovové rúčky a rukoväti na náradie; kovové rúčky na kosy; kovové krúžky na rukoväti; závitové krúžky, svorník s okom; kovové kramle, skoby; kovové zámky na vozidlá; kovové značky na vozidlá; kovový materiál pre železnice; kovové železničné povaly; kovové koľajnice; koľajnicové spojky; železničné výhybky; točne; kovové tyčky na meranie hladiny oleja (pre železničné vozne); nástupištia, kovové pre-fabrikáty; pristávacie schodíky, kovové, pohyblivé, pre cestujúcich; turnikety s výnimkou automatických; cestné zvodidlá kovové; kovové nárazníky; denverské kliešte (blokovanie pri nesprávnom parkovaní áut); kovové bicyklové zariadenia na parkovanie; kovové prístaviská, prístavné hrádze na kotvenie lodí; kotvy; kovové bóje, majáky s výnimkou svetelných; kovové materiály na pozemné lanové dráhy; káble na visuté lanovky; kovové mílniky s výnimkou svetelných a mechanických; mastiace čapy, tlakové mastenice; závesné háky na kotly; bramy; kovové potrubia, rúry, vodovodné potrubia; kovové vystužovacie materiály na potrubia; kovové tlakové potrubie; kovové prírodné potrubie; kovové kolená na potrubie; kovové objímky na potrubie; kovové prípojky a odbočky na potrubia; oceľové rúrky; kovové vodovodné klapky, ventily; kovové vypúšťacie, odvodňovacie a drenážne rúry; kovové klapky, ventily drenážnych rúrok; kovové rúry, vzduchovody na ventilačné a klimati-začné zariadenia; kovové armatúry, fittingy na potrubia na stlačený vzduch; kovové dýzy; kovové ventily nie ako časti strojov; kovové tesniace uzávery; kovové potrubia ústredného kúrenia; kovové spojky, svorky a príchytky na rúry, káble a rúrky; kovové objímky, kruhové zvierky na spojovacie rúry; kovové sudy; kovové obruče na sudy; kovové kohútiky, zátky na sudy; kovové vane; drobný železiarsky tovar; klince; kovové príchytky; čapy; závlačky; kovové nity; kovové kolíky; kovové krúžky; lamely, vložky, tenké doštičky (kovové); svorníky; zátky, čapy - kovové; kovové skrutky, matice; pružiny (železiarsky tovar); medené krúžky; plomby; kovové podložky; príchytky (klince); kovové háčiky na šaty; kovové háčiky na vešiaky; háčiky (železiarsky tovar); krúžky na kľúče z obyčajných kovov; písmená a číslice z obyčajných kovov s výnimkou písmen a číslic ako tlačových znakov; kovové prenosné stavby; kovové telefónne búdky; kovové kabíny na striekanie farieb; kovové kabíny na prezliekanie; kovové kuríny; bazény (kovové stavby, kon-

štrukcie); kovové veže na skoky do vody; kovové odpaľovacie rampy; kovové konštrukcie na verandy; kovové konštrukcie na klziská; kovové silá; kovové výstuže ropných veží; kovový stavebný materiál; oceľové konštrukcie; kovové stavebné konštrukcie aj priehradové; kovové kostry budov, rámy stavieb; kovové vystužovacie materiály do betónu; kovové nosníky, stavebné dielce, panely; kovové vystužovacie materiály pre stavebníctvo; kovové tubingové výstuže; kovové konzoly, podpery pre stavebníctvo; kovové trámy; kovové stojky podpery; kovové preklady; kovové pažiny, štetovnice; kovové piloty; hrotnice; kovové vonkajšie plášte budov; kovové obloženie stavieb; kovové strechy; kovové strešné kritíny; kovové škridly; kovové bridlicové príchytky; kovové odkvapové rúry; kovové žľaby; kovové úžľabia; kovové strešné veterníky; kovové komíny, dymovody; kovové komínové rúry; kovové komínové nadstavce; kovové stropy, stropné dosky; kovové rímasy, ozdobné lišty; kovové priečky; kovové schody, schodiská, schodíky a ich kovové časti; kovové rebríky; kovové obklady stien a priečok (stavby); kovové lamelové obloženie; zásteny, kovové mriežky ako ochrana pred kachľami alebo kozubom; kovová dlažba; dlaždicová kovová podlaha; kovové dlažky; kovové rošty; priečky kovových zábradlí; kovové palisády; oceľové stožiare; kovové stožiare; kovové stožiare elektrického vedenia; kovové stĺpy; kovové telegrafné stĺpy; inžerné stĺpy; kovové; stavebné kovania; kovové lešenia; kovové debnenie; kovové lávky; maltovnice (kovové vane na miešanie malty); kovové dvere; kovové dverové obloženie; kovové dverové prahy; kovové držadlá, rukoväti, kľučky, otváratele dverí s výnimkou elektrických; dverové pružiny s výnimkou elektrických; kovové dverové rámy, zárubne; dverové zastrčky; klopádlá; klopádlá na dvere; kovové kľučky dverí; kovové kovanie na kľučky; kovania na dvere; kovové pánty, závesy; kovové výplne dverí; kovové žabice na dvere; západky; kovové zástrčky a zarážky dverí; kovové závary; kovové západky na bránky; oceľové rolety; kovové okenice; kovové zalužie; kovové západky na okná; kovové okenné rámy; okenné západky; kovové uzávery na posuvné okná; kovové okná; kovania na okná; kladky na posuvné okná; okenné žabice; kovová sieťka proti hmyzu; kovové vonkajšie rolety a žalúzie; pánty, závesy; zariadenie alebo nábytkové kovanie z niklovej mosadze; kovanie na nábytok; kovové posteľové kolieska; kovové kolieska na nábytok; kovové príslušenstvo postelí; kovové držiaky na uteráky; kovové ploty; kovové pletivo; ostnatý drôt; kovové brány; kovové chrániče na stromy; kovové prenosné skleníky; kovové rámy skleníkov; kovové vlákna na použitie v poľnohospodárstve; kovové viazače snopov; kovové voliéry; vaničky pre vtákov (kovové konštrukcie); reťaze pre psy; reťaze pre rožný statok; ostrohy; pasce na divú zver; kovové podkovy; klince na podkovy; zvončeky pre zvieratá; kovové pamätne tabule; kovové pomníky; kovové hrobky; kovové náhrobky; kovové náhrobné pomníky a dosky; bronzové náhrobné pomníky; bronz na náhrobky; kovanie na truhly; umelecké diela z obyčajných kovov; umelecké diela z bronzu; sochy, figuríny, busty, sošky z obyčajných kovov; škrabáky na obuv; kovové rúčky na metly; kovové stanové

kolíky; pracky z obyčajných kovov; kovové poštové schránky; zvončeky; domové zvončeky s výnimkou elektrických; kovové hroty, kovanie na vychádzkové palice; putá; pružinové zámky; visacie zámky; kovové zámky s výnimkou elektrických; kovové bezpečnostné reťaze; kľúče; pokladničky, bezpečnostné schránky; kovové pokladničky; príručné kovové pokladnice; kovové poznávacie značky; sponky na bankovky; kovové uväzovacie vlákna; kovové vodiace lišty; kovové vystužovacie materiály na remeňové spony; kovové vystužovacie materiály na remeň; kovové remeňové spony na stroje; nesvietiace kovové domové čísla; kovové vývesné štíty; kovové značky s výnimkou svetelných a mechanických; kovové identifikačné náramky na použitie v nemocniciach; kovové identifikačné štítky; kovové signalizačné panely s výnimkou svetelných a mechanických; kovové manipulačné, dopravné palety; kovové kontajnery; kovové flotačné kontajnery; kovové nádrže, cisterny; kovové nádrže na tekuté palivo; kovové nádoby na skladovanie a prepravu; kovové nádoby na skladovanie kyselín; kovové nádoby, fľaše na stlačený plyn alebo skvapalnený vzduch; kovové vrchnáky na nádoby; kovové koše; kovové kufre, truhlice; uzávery na kufre, debny a kazety; kovové škatule, nádoby, skrinky, škatule, debny; bezpečnostné schránky; kovové nádoby na potraviny; kovové konzervy, plechovky; kovové formy na ľad; kovové uzávery na tašky; kovové uzávery na fľaše;lobal (hliníková fólia); staniol; kovové baliace fólie; plechové obaly; obalové nádoby z kovu; obaly z cínového plechu; náhradné diely, časti a súčasti na tovary uvedené v triede 6 tohto zoznamu; obaly, puzdrá a stojany patriace do triedy 6 tohto zoznamu; obaly, puzdrá a stojany na tovary uvedené v triede 6 tohto zoznamu.

11 - Filtre ako časti zariadení pre priemysel alebo domácnosť; prístroje na čistenie oleja; dýzy; zariadenia na zásobovanie vodou; zariadenia na prívod vody; vodovodné zariadenia, vodovody, vodovodné potrubia; sanitárne (toaletné) prístroje a zariadenia; potrubia ako časti sanitnej inštalácie; konce potrubia; potrubné kohútiky a kohúty; regulačno-bezpečnostné prídavné zariadenia a príslušenstvo na reguláciu vodných zariadení a na; zmiešavacie batérie na vodovodné potrubia; hydranty; tlakové zásobníky vody; ventily na reguláciu hladiny v nádržiach; drezy; prístroje na vytváranie vln; fontány; zavlažovacie stroje pre poľnohospodárstvo; polievacie zariadenia na automatické zavlažovanie; difuzéry k zavlažovacím zariadeniam; preplachovacie kontajnery; čisté komory (sanitná inštalácia); čistiace zariadenia na odpadovú vodu; filtre na pitnú vodu; zariadenia a stroje na čistenie, filtrovanie alebo úpravu vody; zariadenia na recykláciu a regeneráciu vody a surovín; zariadenia na spracovanie kalov; odsolovacie zariadenia; sterilizátory vody; prístroje a zariadenia na úpravu a zmäkčenie vody; prístroje na chlórovanie vody v bazénoch; prístroje na filtrovanie a čistenie vody v akváriách; kúpeľňové armatúry; kúpeľňové obloženie; sprchy; sprchovacie kabíny; sprchovacie kúty; umývadlá; kúpacie vane; vaňové zariadenie; kúpeľové vane; inštalčný materiál na vane; armatúry ako vaňové príslušenstvo; podložky, vodovodné krúžky (tesniace krúžky); toalety - záchody; prenosné záchody; toaletné (záchodo-

vé) misy; záchodové sedadlá; splachovače, splachovacie zariadenia; prostriedky na odstraňovanie zápachu s výnimkou prostriedkov na osobnú potrebu; pisoáre; bidety; zariadenia na dezinfikovanie; dezinfekčné dávkovacie na toalety; saunovacie zariadenia a zariadenia do sauny; naparovacie prístroje (sauna); prenosné kabíny na parné kúpele; príslušenstvo na teplovzdušný kúpeľ; vane na sedacie kúpele; solária ako prístroje; inhalčné prístroje s výnimkou prístrojov na lekárske účely; bojler, ohrievače vody s výnimkou bojlerov ako častí strojov; špirály ako časti destilačných, ohrievacích a ochladzovacích zariadení; klimatizačné prístroje a zariadenia; klimatizačné filtre; elektrické ventilátory (stolové); medziprehrievače vzduchu; prístroje na chladenie vzduchu; odparovače; vetracie zariadenia; ventilátory (ako časti vetracích zariadení); ventilátory na klimatizáciu; stroje a prístroje na čistenie vzduchu; ionizátory na čistenie vzduchu; zariadenia na filtrovanie vzduchu; zariadenia na osvieženie vzduchu; ochladzovacie zariadenia a stroje; chladiace komory, nádoby; chladiace stroje, prístroje a zariadenia; chladiace zariadenia na chladenie tabaku; chladiace zariadenia na chladenie tekutín, vody; chladiarne; chladničky; nápojové chladničky; zariadenia na chladenie mlieka; mraziace boxy na výrobu ľadu; mraziace zariadenia, mrazičky; stroje a zariadenia na výrobu ľadu; plynové kondenzátory, chladiče s výnimkou kondenzátorov ako častí strojov; osvetľovacie prístroje a zariadenia; lampy na svietenie; stropné svetlá, lustre; svetlomety, reflektory, elektrické vreckové baterky; elektrické lampy; obľúbené lampy; plynové lampy; olejové lampy; lampy na osvetľovanie akvárií; lampy na kadenie vlasov; UV - lampy s výnimkou lúčových na lekárske účely; laboratórne lampy; premietacie lampy; spájkovacie lampy; držiaky na lampy a svietidlá; tienidlá na lampy; plášte svietidiel; objímky na tienidlá; chrániče osvetľovacích telies; cylindre, cylindre svietidiel; objímky na svietidlá lamp; svetelné rúry; pouličné lampy, kandelábre; svetelné gule, lampové banky; banské lampy; bezpečnostné lampy; lampy na čistenie vzduchu od baktérií (germicídne); elektrické svetlá na vianočné stromčeky; svietiace domové čísla; potápačské svetlomety; elektrické výbojky na osvetlenie; žiarivky; osvetľovacie horečnaté vlákna; uhlík do oblúkových lúčových lamp; lampové horáky; benzínové horáky; difuzéry svetla; acetylénové reflektory; vlákna do elektrických lúčových lamp; zásuvky na elektrické svetlá; žiarovky; reťaze farebných žiaroviek; fakle; lampáše; lampióny; svetlá, reflektory, svetlomety, osvetľovacie zariadenia na dopravné prostriedky, vozidlá, automobily; zariadenia vozidiel, automobilov proti oslneniu (výstroj lamp); žiarovky do smeroviek na vozidlá; osvetľovacie zariadenia lietadiel; bicyklové svetlá, svietidlá; klimatizačné zariadenia vozidiel, automobilov; rozmrazovacie zariadenia na vozidlá; vyhrievacie zariadenia, ohrievače na rozmrazovanie skiel vozidiel; vykurovacie telesá do automobilov; atómové, jadrové, nukleárne reaktory a ich články; jadrové spomaľovače, zariadenia na spracovanie jadrového paliva a materiálu; acetylénové generátory; plynové generátory; regenerátory tepla; destilačné prístroje, kolóny, veže; polymerizačné zariadenia; laboratórne spaľovacie komory, kahance; chromatografické

prístroje (na priemyselné účely); žeraviace kahaný; dymníky pre laboratória; sterilizátory; sterilizátory vzduchu; jednorazové sterilizačné vrecká; vypaľovacie pece zubárske; baktericídne horáky; spaľovacie komory; horáky; plynové kahaný, horáky; držáky plynových horákov; liehové horáky, kahaný; acetylénové horáky, kahaný; kyslíkovo-vodíkové horáky; zariadenia na výrobu pary; tepelné, výhrevné akumulátory; parné akumulátory; solárne kolektory, solárne pece; tepelné čerpadlá; spaľovne, spaľovacie pece; výhrevné kotly; olejové horáky; dymové hradidlá; parné kotly s výnimkou kotlov ako častí strojov; vzduchové ventily na parné vykurovacie telesá; prírodné zariadenia ku kúrenárskym a teplárenským kotlom; kotlové rúry do vykurovacích zariadení, kotlov; teplovodné vykurovacie zariadenia; výmenníky tepla s výnimkou výmenníkov ako častí strojov; vykurovacie, vyhrievacie zariadenia a telesá; vykurovacie telesá na kúrenie tuhými, tekutými alebo plynými palivami; radiátory na kúrenie, radiátorové uzávery; vykurovacie články; žiariče; šetriče paliva; elektrické vykurovacie telesá; výhrevné žeraviace vlákna; elektrické radiátory; vyhrievané elektrické podušky, prikrývky s výnimkou podušiek na lekárske účely; ohrievač do postele; vreckové ohrievače; elektrické aj neelektrické ohrievače na nohy, náonžníky, elektricky vyhrievané koberce; elektrické vykurovacie vlákna; ohrievače, ohrievadlá; elektrické ohrievače na detské fľaše; ohrievače tanierov; ohrievače na lepidlo, glej; ohrievacie fľaše; teplovzdušné zariadenia; teplovzdušné rúry; zariadenia na ohrev teplej vody, teplovodné kúrenie; expanzné nádrže na ústredné vykurovanie; radiátory ústredného kúrenia; zvlhčovače vzduchu na radiátory ústredného kúrenia; zvlhčovače vzduchu na radiátory ústredného kúrenia; termostatické ventily (ako časti ústredného kúrenia); prístroje na čistenie plynu; skrubery (práčky plynu ako časti plynových zariadení); čističe plynu ako časti plynových zariadení; zapaľovače na zapaľovanie plynu; plynové bojler; regulačné a bezpečnostné príslušenstvo na plynové zariadenia a plynové potrubia; zapaľovače; kresadlové zapaľovače na zapaľovanie plynu; pece (na rozličné účely), sporáky, piecky, rúry s výnimkou laboratórných a na experimentálne účely; kostry, konštrukcie pecí a rúr; nakladače, násypné stojany do pecí; tvarované obloženie, tvarovky pecí; roštnice, rošty do pecí; pecové popolníky; automatické dopravníky na prepravu popola; chladiace zariadenia na pece; kachle; kotly na pranie; prenosné vyhne; výhrevné platne; horúce platne; kozuby, domové kozuby; kozlík kovový ku kozubu; ražne; zariadenie na otáčanie ražňom; dymníky; komínové dúchadlo, ventilátor; komínové rúry, dymovody; vyžarovacie komíny na použitie v rafinériách ropy; pražiacie stroje; zariadenia na praženie kávy; pražiacie stroje na slad; pražiacie stroje na tabak; pražiče na ovocie; prístroje a zariadenie na sušenie, sušičky; vzduchové sušiarne; prístroje na dehydratáciu potravín organického pôvodu; zariadenia na sušenie krmiva; elektrické sušiče bielizne; sušiče na vlasy; sušiče na ruky do umyvární; varné prístroje a zariadenia; mikrovlnné rúry; pastéry (zariadenia na pasterizáciu); kuchynské sporáky; kuchynské potreby na pečenie a varenie, elektrické variče; stolné variče; ponorné ohrievače; elektrické

kanvice; kávovary, kávové filtre elektrické; autoklávy, elektrické tlakové varáky; elektrické tlakové hrnce; rúry na pečenie; elektrické formy na pečenie oblátok; príslušenstvo rúr zo šamotu; pekáč, otočný rošt; elektrické fritézy; hriankovače; elektrické strojčeky na výrobu jogurtov; filtračné kávovary elektrické; grily; kamene z lávy na použitie pri grilovaní; kuchynské odsávače; ohrievacie železá do žehličiek; náhradné diely, časti a súčasti na tovary uvedené v triede 11 tohto zoznamu; obaly, puzdrá a stojany patriace do triedy 11 tohto zoznamu; obaly, puzdrá a stojany na tovary uvedené v triede 11 tohto zoznamu.

35 - Zásobovacie služby pre tretie osoby (nákup tovarov a služieb pre iné podniky); sprostredkovanie obchodnej činnosti s tovarom; profesionálne obchodné poradenstvo; obchodný manažment a podnikové poradenstvo; poradenské služby v oblasti obchodného alebo podnikateľského riadenia; poradenstvo, pomoc pri riadení obchodnej činnosti; poskytovanie pomoci pri riadení obchodných alebo priemyselných podnikov; obchodný manažment v oblasti umenia; obchodný alebo podnikateľský prieskum; prieskum trhu; posudzovanie efektívnosti prevádzky a racionalizácie práce; analýzy nákladov; analýzy nákupných, veľkoobchodných cien; marketingové štúdie; hospodárske, ekonomické predpovede; oceňovanie a odhady v oblasti podnikania; sprostredkovanie služieb uvedených v triede 35 tohto zoznamu.

37 - Služby zamerané najmä na zdravotnohospodárske stavby: čistenie; prenájom čistiacich strojov; vítanie studní; stavebné informácie; stavebníctvo (stavebná činnosť); dozor nad stavbami; stavba, budovanie čistiarní odpadových vôd; murovanie, murárstvo; štukovanie, sadrovanie; klampiárstvo a inštalatérstvo; pokrývačské práce na strechách budov; izolovanie stavieb; utesňovanie stavieb a budov, izolovanie proti vlhkosti; interiérové a exteriérové maľovanie a natieranie; montovanie lešení; inštalácia a opravy výťahov; montáž, údržba a opravy strojov a motorov; opravy púmp a čerpadiel; montáž, inštalovanie, servis, opravy, údržba tovarov uvedených v triedach 1, 6 a 11 tohto zoznamu; sprostredkovanie služieb uvedených v triede 37 tohto zoznamu.

40 - Recyklácia a regenerácia vody a surovín; úprava pitných, technologických a chladiacich vôd; čistenie odpadových vôd; spracovanie kalov; odvodnenie a sušenie kalov; spracovanie odpadov; triedenie odpadu a recyklovateľného materiálu; recyklácia odpadu; dekontaminácia nebezpečných odpadov; likvidácia odpadu; spaľovanie odpadu; odstraňovanie pachov z ovzdušia; úprava vody; čistenie vzduchu; osviežovanie vzduchu; sprostredkovanie služieb uvedených v triede 40 tohto zoznamu.

42 - Expertízy, prieskumy - inžinierske práce; inžinierska činnosť; štúdie technických projektov, projektová činnosť; projektovanie v investičnej výstavbe; projektovanie stavieb, vypracovanie stavebných výkresov; konštrukčná činnosť; služby zamerané najmä na zdravotnohospodárske stavby: výskum a vývoj nových výrobkov pre zákazníkov; technický prieskum; strojársky výskum; štúdie technických projektov, projektová činnosť; expertízy, prieskumy - inžinierske práce; projektovanie stavieb, vypracovanie stavebných výkresov; urbanistické plánovanie; výskum

v oblasti fyziky; geodézia, zememeračstvo; geologický prieskum, výskum, vyhľadávanie; geologické expertízy; služby v oblasti chémie; chemické analýzy; chemický výskum; bakteriologický výskum; biologický výskum; poradenské služby v oblasti ochrany životného prostredia; sprostredkovanie služieb uvedených v triede 42 tohto zoznamu.

(540)



(731) INTREL, a. s., Bellova 696/2, 031 01 Liptovský Mikuláš, SK;

(740) Zahatňanská Gabriela, Ing., Žilina, SK;

(210) 1471-2002

(220) 17.05.2002

8 (511) 1, 12, 16, 35, 39, 42

(511) 1 - Nemrznúca zmes.

12 - Automobily; motocykle; nákladné automobily; nákladné vozidlo, dodávka.

16 - Baliace materiály patriace do tejto triedy; baliaci papier; kartón, lepenka; katalógy; lepenkové alebo papierové škatule; lepiace pásky na kancelárske účely a použitie v domácnosti; listový papier; nálepky; lepiace štítky; obálky; obaly na spisy; papier; pečiatky; pečiatky s adresou; písacie potreby, plagáty.

35 - Vydávanie a aktualizovanie reklamných materiálov; rozširovanie reklamných materiálov; účtovníctvo; zasielanie reklamných materiálov zákaznikom.

39 - Automobilová preprava; balenie tovaru; doručovanie tovaru; služby v doprave a preprave; distribúcia tovaru na dobierku.

42 - Inštalácia počítačových programov; aktualizácia počítačových programov; obnovovanie počítačových databáz; počítačové programovanie; vývoj počítačových programov; poradenstvo v oblasti počítačového hardvéru; servis počítačových programov; tvorba softvéru; udržiavanie a vytváranie počítačových stránok (web) pre zákazníka.

(540)



(591) bledomodrá, fialová, čierna

(731) Ing. Dušan Demín - Demín - TWIN, Novozámocká 47, 942 01 Šurany, SK;

(210) 1472-2002

(220) 17.05.2002

8 (511) 35, 41

(511) 35 - Reklamná a propagačná činnosť vrátane vydávania propag. materiálov; sprostredkovanie obchodu s tovarmi.

41 - Vydavateľská činnosť s výnimkou vydávania reklamných materiálov, agentúrna činnosť v oblasti kultúry, organizovanie spoločenských a školiacich podujatí, organizovanie súťaží.

(540) **BEST OF SLOVAKIA**

(731) BEST OF SLOVAKIA, s. r. o., J. Smreka 10, 841 07 Bratislava, SK;

(210) 1474-2002

(220) 17.05.2002

8 (511) 42

(511) 42 - Certifikácia a skúšanie elektrotechnických výrobkov v rozsahu elektrická bezpečnosť a elektromagnetická kompatibilita.

(540)

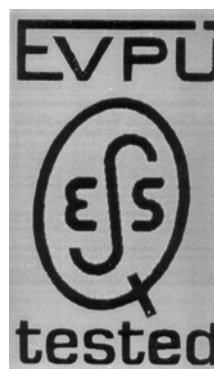

(731) EVPÚ, a. s., Trenčianska 19, 018 51 Nová Dubnica, SK;

(210) 1478-2002

(220) 17.05.2002

8 (511) 5

(511) 5 - Farmaceutické, vetrinárne a sanitárne prípravky; dietetické látky upravené na lekárske účely, potrava pre kojencov; náplasti, materiály na obväzovanie; materiály na plombovanie zubov; dentálne vosky; dezinfekčné prostriedky; prípravky na ničenie škodcov; fungicidy; herbicidy.

(540)

ANSIMAR

(731) ABC INTERNATIONAL PHARMA S. r. l., Corso Galileo Ferraris 22, 10121 Torino, IT;

(740) PATENTSERVIS BRATISLAVA, a. s., Bratislava, SK;

(210) 1479-2002

(220) 17.05.2002

8 (511) 32

(511) 32 - Prípravky alebo príchuti na výrobu nápojov, koncentráty a sirupy na výrobu nápojov, ovocné šťavy, džúsy a sirupy, nealkoholické nápoje, nealkoholické nápoje obohatené vitamínmi alebo minerálmi, iónové a energetické nápoje nealkoholické, proteínové nealkoholické nápoje, diétne nápoje, želatínové nápoje, tablety a prášky na prípravu šumivých nealkoholických nápojov, ovocné nealkoholické nápoje, nealkoholické ná-

poje s príchuťou ovocia, minerálne vody, pramenité vody, sódová voda, voda, šumivé nealkoholické nápoje, miešané nápoje nealkoholické, aperitívy nealkoholické.

(540)

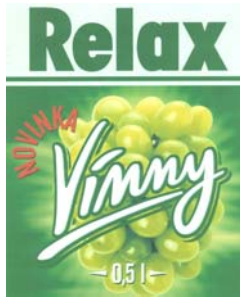

(591) zelená, biela, žltá, červená, čierna

(731) WALMARK, spol. s r. o., Framborská 58, 010 01 Žilina, SK;

(740) Mešková Viera, Ing., Bratislava, SK;

(210) 1481-2002

(220) 13.05.2002

8 (511) 29, 31

(511) 29 - Potraviny pripravované z mäsa, bravčové, rybacie a hydinové výrobky, mäsové sendviče, bravčové sendviče, rybacie sendviče, kuracie sendviče, konzervované a varené ovocie a zelenina, vajcia, syry, mlieko, mliečne výrobky, zelenina nakladaná v octe, dezerty z triedy 29.
31 - Čerstvé ovocie a zelenina.

(540) **McSALAD SHAKER**

(731) McDonald's Corporation, One McDonald's Plaza, Oak Brook, Illinois 60523, US;

(740) Ondruš Ján, JUDr., Bratislava, SK;

(210) 1484-2002

(220) 20.05.2002

8 (511) 16, 33

(511) 16 - Papierové obaly, etikety s výnimkou textilných.
33 - Vína všetkých druhov, alkoholické nápoje (s výnimkou piva).

(540) **KNIEŽACIE BIELE**

(731) SOARE SEKT, a. s., Podhorská 74 a, 466 01 Jablonec nad Nisou, CZ;

(740) Hojčuš Peter, Ing., Bratislava, SK;

(210) 1486-2002

(220) 20.05.2002

8 (511) 16, 32, 33

(511) 16 - Papierové obaly, etikety s výnimkou textilných.
32 - Pivo, minerálne vody, šumivé nápoje a iné nealkoholické nápoje, ovocné nápoje a šťavy, sirupy a iné prípravky na zhotovovanie nápojov.
33 - Alkoholické nápoje (s výnimkou piva), vína všetkých druhov.

(540) **SAN CHOSE**

(731) SOARE SEKT, a. s., Podhorská 74 a, 466 01 Jablonec nad Nisou, CZ;

(740) Hojčuš Peter, Ing., Bratislava, SK;

(210) 1487-2002

(220) 20.05.2002

8 (511) 16, 32, 33

(511) 16 - Papierové obaly, etikety s výnimkou textilných.

32 - Pivo, minerálne vody, šumivé nápoje a iné nealkoholické nápoje, ovocné nápoje a šťavy, sirupy a iné prípravky na zhotovovanie nápojov.

33 - Alkoholické nápoje (s výnimkou piva), vína všetkých druhov.

(540) **LEONARDO**

(731) SOARE SEKT, a. s., Podhorská 74 a, 466 01 Jablonec nad Nisou, CZ;

(740) Hojčuš Peter, Ing., Bratislava, SK;

(210) 1488-2002

(220) 20.05.2002

8 (511) 16, 32, 33

(511) 16 - Papierové obaly, etikety s výnimkou textilných.

32 - Pivo, minerálne vody, šumivé nápoje a iné nealkoholické nápoje, ovocné nápoje a šťavy, sirupy a iné prípravky na zhotovovanie nápojov.

33 - Alkoholické nápoje (s výnimkou piva), vína všetkých druhov.

(540) **PATRICIE**

(731) SOARE SEKT, a. s., Podhorská 74 a, 466 01 Jablonec nad Nisou, CZ;

(740) Hojčuš Peter, Ing., Bratislava, SK;

(210) 1489-2002

(220) 20.05.2002

8 (511) 32, 33

(511) 32 - Pivo, minerálne vody, šumivé nápoje a iné nealkoholické nápoje, ovocné nápoje a šťavy, sirupy a iné prípravky na zhotovovanie nápojov.

33 - Alkoholické nápoje (s výnimkou piva), vína všetkých druhov.

(540) **HAPPY BUBBLES**

(731) SOARE SEKT, a. s., Podhorská 74 a, 466 01 Jablonec nad Nisou, CZ;

(740) Hojčuš Peter, Ing., Bratislava, SK;

(210) 1491-2002

(220) 20.05.2002

8 (511) 16, 32, 33

(511) 16 - Papierové obaly, etikety s výnimkou textilných.

32 - Pivo, minerálne vody, šumivé nápoje a iné nealkoholické nápoje, ovocné nápoje a šťavy, sirupy a iné prípravky na zhotovovanie nápojov.

33 - Alkoholické nápoje (s výnimkou piva), vína všetkých druhov.

(540) **VINSELEKT**

(731) SOARE SEKT, a. s., Podhorská 74 a, 466 01 Jablonec nad Nisou, CZ;

(740) Hojčuš Peter, Ing., Bratislava, SK;

(210) 1492-2002

(220) 20.05.2002

8 (511) 32, 33

(511) 32 - Pivo, minerálne vody, šumivé nápoje a iné nealkoholické nápoje, ovocné nápoje a šťavy, sirupy a iné prípravky na zhotovovanie nápojov.

33 - Alkoholické nápoje (s výnimkou piva), vína všetkých druhov.

(540) LINDEMANS

(731) SOARE SEKT, a. s., Podhorská 74 a, 466 01 Jablonec nad Nisou, CZ;

(740) Hojčuš Peter, Ing., Bratislava, SK;

(210) 1493-2002

(220) 20.05.2002

8 (511) 32, 33

(511) 32 - Pivo, minerálne vody, šumivé nápoje a iné nealkoholické nápoje, ovocné nápoje a šťavy, sirupy a iné prípravky na zhotovovanie nápojov.

33 - Alkoholické nápoje (s výnimkou piva), vína všetkých druhov.

(540) CHANTE

(731) SOARE SEKT, a. s., Podhorská 74 a, 466 01 Jablonec nad Nisou, CZ;

(740) Hojčuš Peter, Ing., Bratislava, SK;

(210) 1494-2002

(220) 20.05.2002

8 (511) 16, 32, 33

(511) 16 - Papierové obaly, etikety s výnimkou textilných.

32 - Pivo, minerálne vody, šumivé nápoje a iné nealkoholické nápoje, ovocné nápoje a šťavy, sirupy a iné prípravky na zhotovovanie nápojov.

33 - Alkoholické nápoje (s výnimkou piva), vína všetkých druhov.

(540) D'ORO

(731) SOARE SEKT, a. s., Podhorská 74 a, 466 01 Jablonec nad Nisou, CZ;

(740) Hojčuš Peter, Ing., Bratislava, SK;

(210) 1495-2002

(220) 20.05.2002

8 (511) 16, 32, 33

(511) 16 - Papierové obaly, etikety s výnimkou textilných.

32 - Pivo, minerálne vody, šumivé nápoje a iné nealkoholické nápoje, ovocné nápoje a šťavy, sirupy a iné prípravky na zhotovovanie nápojov.

33 - Alkoholické nápoje (s výnimkou piva), vína všetkých druhov.

(540) DON MARQUEZ

(731) SOARE SEKT, a. s., Podhorská 74 a, 466 01 Jablonec nad Nisou, CZ;

(740) Hojčuš Peter, Ing., Bratislava, SK;

(210) 1496-2002

(220) 20.05.2002

8 (511) 16, 32, 33

(511) 16 - Papierové obaly, etikety s výnimkou textilných.

32 - Pivo, minerálne vody, šumivé nápoje a iné nealkoholické nápoje, ovocné nápoje a šťavy, sirupy a iné prípravky na zhotovovanie nápojov.

33 - Alkoholické nápoje (s výnimkou piva), vína všetkých druhov.

(540) VINICOLE

(731) SOARE SEKT, a. s., Podhorská 74 a, 466 01 Jablonec nad Nisou, CZ;

(740) Hojčuš Peter, Ing., Bratislava, SK;

(210) 1497-2002

(220) 20.05.2002

8 (511) 16, 33

(511) 16 - Papierové obaly, etikety s výnimkou textilných.

33 - Vína všetkých druhov, alkoholické nápoje (s výnimkou piva).

(540) VIVA GRAZIA

(731) SOARE SEKT, a. s., Podhorská 74 a, 466 01 Jablonec nad Nisou, CZ;

(740) Hojčuš Peter, Ing., Bratislava, SK;

(210) 1498-2002

(220) 20.05.2002

8 (511) 33

(511) 33 - Vína všetkých druhov, alkoholické nápoje (s výnimkou piva).

(540) SKLEPMISTR

(731) SOARE SEKT, a. s., Podhorská 74 a, 466 01 Jablonec nad Nisou, CZ;

(740) Hojčuš Peter, Ing., Patentová a známková kancelária, Bratislava 5, SK;

(210) 1501-2002

(220) 20.05.2002

8 (511) 29, 30

(511) 29 - Polievky.

30 - Cestoviny.

(540)

(731) AGROPO CZECH REPUBLIK, s. r. o., Nad Lískami 24, 624 00 Brno, CZ;

(740) Máčajová Mária, Ing., Nitra, SK;

(210) 1502-2002

(220) 20.05.2002

8 (511) 29, 30, 35

(511) 29 - Polievky.

30 - Cestoviny.

35 - Sprostredkovanie obchodu s tovarmi v uvedených triedach.

(540) AGROPO

- (731) AGROPO CZECH REPUBLIK, s. r. o., Nad
Lískami 24, 624 00 Brno, CZ;
(740) Máčajová Mária, Ing., Nitra, SK;

(210) 1504-2002

(220) 20.05.2002

8 (511) 3, 5, 16

- (511) 3 - Lak na vlasy, pleťová voda po holení; spojivá (lepidlá) na kozmetické účely; špirála na riasy, maskara; kamenec (antiseptický prípravok); mandľový olej; mandľové mydlo; škrob na bielizeň; lesky na pery; mydlá; avivážne prípravky; kozmetické prípravky do kúpeľa; rúže; tampóny; vatové tyčinky na kozmetické účely; skrášľovacie masky (kozmetické prípravky); ústne vody, nie na lekárske účely; laky na nechty; prípravky na líčenie; vlasové vody; farby na vlasy; prípravky na kučeravenie vlasov; umelé mihalnice; kolínske vody; farbivá na toaletné účely; kozmetické taštičky; kozmetické prípravky; vata na kozmetické účely; kozmetické ceruzky; kozmetické krémy; krémy na kožu; čistiace prípravky; prípravky na čistenie zubov; dezinfekčné mydlá; prípravky na odstránenie lakov; odfarbovače; odlakovače; depilačné prípravky; epilačné prípravky; namáčacie prípravky; predpieracie prípravky; líčidlá; vazelína na kozmetické účely; peroxid vodíka na kozmetické účely; oleje na kozmetické účely; oleje na toaletné účely; čistiace mlieka na toaletné účely; čistiace mlieko na kozmetické účely; bieliace prípravky (na čistenie bielizne a šatstva); pracie prípravky; medicínálne mydlá; neutralizačné prípravky na trvalú vlnu; šampóny; voňavky; umelé nechty; kozmetické prípravky určené na starostlivosť o pleť; mydlá proti poteniu nôh; práškový mejkap; púder; dezodoračné mydlá; toaletné mydlá; obočenky; kozmetické farby; mydlá proti poteniu; mydlá s protipotivými účinkami; mandľové mlieko na kozmetické účely; dezodoranty na osobnú potrebu; zmäkčovadlá na bielizeň; obrúsky napustené pleťovými vodami; prípravky proti poteniu.
- 5 - Leukoplast; antiseptická vata; hygienické vložky; liečivé cukríky, pastilky; obklady (obväzy); vitamínové prípravky; obväzový materiál; dezinfekčné prípravky na hygienické účely; minerálne vody na liečenie; sušené mlieko (pre dojčatá); liečivé čaje; gáza na obväzovanie; gencián na farmaceutické účely; absorpčná vata; absorpčné tampóny; repelenty proti hmyzu; jódová tinktúra; hygienické nohavičky; menštruačné nohavičky; zdravotné nohavičky; masť na farmaceutické účely; menštruačné vložky (tampóny); dámske vložky; obrúsky hygienické; prípravky proti poteniu nôh; lepiace náplasti na lekárske účely; mandľové mlieko na farmaceutické účely; liečivé kúpeľové soli; hygienické vložky; hygienické vložky pre inkontinentných pacientov.
- 16 - Toaletný papier, jednorazové detské plienky z papiera alebo celulózy; detské plienky z papiera a buničiny; papierové podbradníky; fólie z regenerovanej celulózy na balenie; papierové utierky na tvár; jednorazové detské plienkové nohavičky z papiera alebo buničiny; jednorazové plienkové nohavičky z papiera alebo buničiny; jednorazové detské plienky z papiera alebo buničiny.

(540) HAPPY BABY

- (731) UNIVERSAL TRADING SR, a. s., Viničné 209,
900 23 Viničné, SK;
(740) Holakovský Štefan, Ing., Bratislava, SK;

(210) 1505-2002

(220) 20.05.2002

8 (511) 14

- (511) 14 - Drahé kovy a ich zliatiny, tovary z drahých kovov alebo tovary pokovované drahými kovmi, ktoré nie sú zahrnuté v iných triedach; šperky, drahokamy; hodinárske výrobky a iné chronometre.

(540)

- (731) World Investment Company Limited, Globe
House, 4 Milford Lane, London WC2R3LN, GB;
(740) Žovicová Viera, Mgr., Bratislava, SK;

(210) 1552-2002

(220) 24.05.2002

8 (511) 30

- (511) 30 - Káva a kávové náhradky, ako aj zmesi týchto výrobkov vrátane tých, ktoré obsahujú práškové mlieko a/alebo smotanu do kávy; tieto výrobky tiež v instantnej forme, všetky patriace do triedy 30.

(540) INKA

- (731) Deutsche Extrakt Kaffee GmbH, Buschwerder
Hauptdeich 10, D-21107 Hamburg, DE;
(740) Fajnorová Mária, Ing., Bratislava, SK;

(210) 1554-2002

(220) 24.05.2002

8 (511) 35, 42

- (511) 35 - Poradenstvo v oblasti podnikového riadenia, ekonomické poradenstvo, vedenie účtovníctva, vedenie personálnej a mzdovej agendy a vypracovanie mzdových listín, príprava a vyhotovenie daňových priznaní.
- 42 - Vývoj, inštalácia, spúšťanie a aktualizácia počítačových programov.

(540) PA Consulting

- (731) ProAudit, s. r. o., M. R. Štefánika 19, 960 01
Zvolen, SK;

(210) 1564-2002

(220) 27.05.2002

8 (511) 25

(511) 25 - Košeľe, osobná bielizeň.

(540)



(731) ZORNICA BANKO FASHION, a. s., Textilná 4, 957 12 Bánovce nad Bebravou, SK;

(210) 1576-2002

(220) 27.05.2002

8 (511) 34

(511) 34 - Cigarety, zápalky, zapaľovače, tabak, cigaretové papieriky, cigary, potreby pre fajčiarov.

(540) RAVE

(731) N. E. T. CO. UNITED S.A., Road Town, Tortola, VG;

(740) PATENTSERVIS BRATISLAVA, a. s., Bratislava, SK;

(210) 1578-2002

(220) 28.05.2002

8 (511) 25

(511) 25 - Odevy a obuv.

(540)

havaianas

(731) Sao Paulo Alpargatas S.A., Sao Paulo, BR;

(740) Bušová Eva, JUDr., Bratislava, SK;

(210) 1579-2002

(220) 28.05.2002

8 (511) 25

(511) 25 - Odevy a obuv.

(540) HAVAIANAS

(731) Sao Paulo Alpargatas S.A., Sao Paulo, BR;

(740) Bušová Eva, JUDr., Bratislava, SK;

(210) 1601-2002

(220) 29.05.2002

8 (511) 9, 16, 35, 41, 42

(511) 9 - Znelky, zvučky, melotypy na nosičoch patriacich do triedy 9.

16 - Plagáty; knihy; časopisy (periodiká); kalendáre; znelky, zvučky, melotypy na papierových nosičoch.

35 - Organizovanie výstav na obchodné a reklamné účely; reprografia dokumentov; obchodný manažment v oblasti umenia; vydávania a aktualizovanie reklamných materiálov; reklama; rozhlasová reklama; televízna reklama; reklamné agentúry; organizovanie výstav na komerčné alebo reklamné účely.

41 - Organizovanie súťaží (vedomostných alebo zábavných); vydávanie kníh; vydávanie kníh a časopisov v elektronickej forme; organizovanie kultúrnych alebo vzdelávacích výstav; výroba videofilmov; digitálna grafická tvorba, školenia; organizovanie súťaží súvisiacich s logami, sloganmi, značkami, znelkami, zvučkami, melotypmi, piktogramami, názvami firiem, tovarov a služieb, web stránkami.

42 - Spravovanie priemyselných práv; priemyselný dizajn; tvorba softvéru; umelecký dizajn; poradenstvo v oblasti duševného vlastníctva; vytváranie udržiavanie počítačových stránok (web stránok) pre zákazníkov.

(540) MELOTYP

(731) TPEQ, s. r. o., Pražská 11, 811 00 Bratislava, SK;

(740) Holakovský Štefan, Ing., Bratislava, SK;

(210) 1602-2002

(220) 29.05.2002

8 (511) 16, 35, 41, 42

(511) 16 - Plagáty; knihy; časopisy (periodiká); kalendáre.

35 - Organizovanie výstav na obchodné a reklamné účely; reprografia dokumentov; obchodný manažment v oblasti umenia; vydávania a aktualizovanie reklamných materiálov; reklama; rozhlasová reklama; televízna reklama; reklamné agentúry; organizovanie výstav na komerčné alebo reklamné účely.

41 - Organizovanie súťaží (vedomostných alebo zábavných); vydávanie kníh; vydávanie kníh a časopisov v elektronickej forme; organizovanie kultúrnych alebo vzdelávacích výstav; výroba videofilmov; digitálna grafická tvorba, školenia; organizovanie súťaží súvisiacich s logami, sloganmi, značkami, znelkami, zvučkami, melotypmi, piktogramami, názvami firiem, tovarov a služieb, web stránkami.

42 - Spravovanie priemyselných práv; priemyselný dizajn; tvorba softvéru; umelecký dizajn; poradenstvo v oblasti duševného vlastníctva; vytváranie a udržiavanie počítačových stránok (web stránok) pre zákazníkov.

(540)



(731) TPEQ, s. r. o., Pražská 11, 811 00 Bratislava, SK; Písecký Tomáš - ARM 333, Kováčsova 68, 851 10 Bratislava, SK;

(740) Holakovský Štefan, Ing., Bratislava, SK;

(210) 1603-2002

(220) 29.05.2002

8 (511) 16, 35, 41, 42

(511) 16 - Plagáty; knihy; časopisy (periodiká); kalendáre.

35 - Organizovanie výstav na obchodné a reklamné účely; reprografia dokumentov; obchodný

manažment v oblasti umenia; vydávanie a aktualizovanie reklamných materiálov; reklama; rozhlasová reklama; televízna reklama; reklamné agentúry; organizovanie výstav na komerčné alebo reklamné účely.

41 - Organizovanie súťaží (vedomostných alebo zábavných); vydávanie kníh; vydávanie kníh a časopisov v elektronickej forme; organizovanie kultúrnych alebo vzdelávacích výstav; výroba videofilmov; digitálna grafická tvorba, školenia; organizovanie súťaží súvisiacich s logami, sloganmi, značkami, znelkami, zvčkami, melotypmi, piktogramami, názvami firiem, tovarov a služieb, web stránkami.

42 - Spravovanie priemyselných práv; priemyselný dizajn; tvorba softvéru; umelecký dizajn; poradenstvo v oblasti duševného vlastníctva; vytváranie a udržiavanie počítačových stránok (web stránok) pre zákazníkov.

(540)



(731) TPEQ, s. r. o., Pražská 11, 811 00 Bratislava, SK; Písecký Tomáš - ARM 333, Kováčsova 68, 851 10 Bratislava, SK;

(740) Holakovský Štefan, Ing., Bratislava, SK;

(210) 1604-2002

(220) 29.05.2002

8 (511) 16, 35, 41, 42

(511) 16 - Plagáty; knihy; časopisy (periodiká); kalendáre.

35 - Organizovanie výstav na obchodné a reklamné účely; reprografia dokumentov; obchodný manažment v oblasti umenia; vydávanie a aktualizovanie reklamných materiálov; reklama; rozhlasová reklama; televízna reklama; reklamné agentúry; organizovanie výstav na komerčné alebo reklamné účely.

41 - Organizovanie súťaží (vedomostných alebo zábavných); vydávanie kníh; vydávanie kníh a časopisov v elektronickej forme; organizovanie kultúrnych alebo vzdelávacích výstav; výroba videofilmov; digitálna grafická tvorba, školenia; organizovanie súťaží súvisiacich s logami, sloganmi, značkami, znelkami, zvčkami, melotypmi, piktogramami, názvami firiem, tovarov a služieb, web stránkami.

42 - Spravovanie priemyselných práv; priemyselný dizajn; tvorba softvéru; umelecký dizajn; poradenstvo v oblasti duševného vlastníctva; vytváranie a udržiavanie počítačových stránok (web stránok) pre zákazníkov.

(540)



(731) TPEQ, s. r. o., Pražská 11, 811 00 Bratislava, SK; Písecký Tomáš - ARM 333, Kováčsova 68, 851 10 Bratislava, SK;

(740) Holakovský Štefan, Ing., Bratislava, SK;

(210) 1605-2002

(220) 29.05.2002

8 (511) 16, 35, 41, 42

(511) 16 - Plagáty; knihy; časopisy (periodiká); kalendáre.

35 - Organizovanie výstav na obchodné a reklamné účely; reprografia dokumentov; obchodný manažment v oblasti umenia; vydávanie a aktualizovanie reklamných materiálov; reklama; rozhlasová reklama; televízna reklama; reklamné agentúry; organizovanie výstav na komerčné alebo reklamné účely.

41 - Organizovanie súťaží (vedomostných alebo zábavných); vydávanie kníh; vydávanie kníh a časopisov v elektronickej forme; organizovanie kultúrnych alebo vzdelávacích výstav; výroba videofilmov; digitálna grafická tvorba, školenia; organizovanie súťaží súvisiacich s logami, sloganmi, značkami, znelkami, zvčkami, melotypmi, piktogramami, názvami firiem, tovarov a služieb, web stránkami.

42 - Spravovanie priemyselných práv; priemyselný dizajn; tvorba softvéru; umelecký dizajn; poradenstvo v oblasti duševného vlastníctva; vytváranie a udržiavanie počítačových stránok (web stránok) pre zákazníkov.

(540) LOGOTYPTOP

(731) TPEQ, s. r. o., Pražská 11, 811 00 Bratislava, SK; Písecký Tomáš - ARM 333, Kováčsova 68, 851 10 Bratislava, SK;

(740) Holakovský Štefan, Ing., Bratislava, SK;

(210) 1606-2002

(220) 29.05.2002

8 (511) 32, 33

(511) 32 - Pivá; minerálne vody, šumivé nápoje a iné nealkoholické nápoje; nápoje a ovocné šťavy; siry a iné prípravky na zhotovovanie nápojov.

33 - Alkoholické nápoje (s výnimkou pív).

(540) QUINSON

(731) UNITED BRANDS, s. r. o., Petýrkova 3/1955, 140 00 Praha 4, CZ;

(740) ROTT, RŮŽIČKA & GUTTMANN, v. o. s., Bratislava, SK;

(210) 1609-2002

(220) 29.05.2002

8 (511) 29, 35

(511) 29 - Mäkký mäsový výrobok, mäkká saláma.

35 - Odborné obchodné poradenstvo s uvedenými výrobkami, podpora predaja pre tretie osoby s uvedenými výrobkami, sprostredkovanie obchodu s uvedenými výrobkami.

(540) Kuriatko saláma

(731) MECOM, a. s. Humenné, potravinársky agrokombinát, Poľná č. 4, 066 01 Humenné, SK;

(740) Regina Ivan, Ing., Košice, SK;

(210) 1610-2002

(220) 29.05.2002

8 (511) 29, 35

(511) 29 - Trvanlivý tepelne neopracovaný mäsový výrobok.

35 - Odborné obchodné poradenstvo s uvedenými výrobkami, podpora predaja pre tretie osoby s uvedenými výrobkami, sprostredkovanie obchodu s uvedenými výrobkami.

(540) **Kohút klobása**

(731) MECOM, a. s. Humenné, potravinársky agro-kombinát, Poľná č. 4, 066 01 Humenné, SK;

(740) Regina Ivan, Ing., Košice, SK;

(210) 1613-2002

(220) 29.05.2002

8 (511) 18, 29, 30, 31, 32, 35

(511) 18 - Surové kože, kožky, usne.

29 - Mäso čerstvé, mrazené, spracované, konzervované, tepelne upravené mäso, hotové jedlá z mäsa.

30 - Káva, kávové náhradky, kávové esencie a kávové extrakty, čaj, kakao, cukor, ryža, múka a výrobky z obilnín alebo múky, chlieb, sušienky, koláče, cukrárske výrobky, čokoláda, bonbóny, nemedicínske cukrovinky, zákusky, med, melasový cukor, kvasnice, soľ, horčica, čierne korenie, kečupy, ocot, korenie, melasový sirup.

31 - Živé zvieratá, hospodárske zvieratá, dobytok, hydina, jačmeň, nespracované obilie, pšenica, krmivo a jadrové krmivo pre zvieratá, krmivo pre dobytok, krmivo pre hydinu, obilniny na živočíšnu spotrebu, potrava pre zvieratá a rožný statok, prísady do krmív nie na lekárske účely.

32 - Sirupy na výrobu malinoviek, sirupy na výrobu nápojov.

35 - Podpora predaja pre tretie osoby s uvedenými tovarmi, sprostredkovanie obchodu s uvedenými tovarmi.

(540) **MECOM**

(731) MECOM, a. s. Humenné, potravinársky agro-kombinát, Poľná č. 4, 066 01 Humenné, SK;

(740) Regina Ivan, Ing., Košice, SK;

(210) 1614-2002

(220) 29.05.2002

8 (511) 29, 35

(511) 29 - Mäkký mäsový výrobok, mäkká saláma.

35 - Odborné obchodné poradenstvo s uvedenými výrobkami, podpora predaja pre tretie osoby s uvedenými výrobkami, sprostredkovanie obchodu s uvedenými výrobkami.

(540)



(731) MECOM, a. s. Humenné, potravinársky agro-kombinát, Poľná č. 4, 066 01 Humenné, SK;

(740) Regina Ivan, Ing., Košice, SK;

(210) 1615-2002

(220) 29.05.2002

8 (511) 29, 35

(511) 29 - Mäkký mäsový výrobok, mäkká saláma.

35 - Odborné obchodné poradenstvo s uvedenými výrobkami, podpora predaja pre tretie osoby s uvedenými výrobkami, sprostredkovanie obchodu s uvedenými výrobkami.

(540)



(591) biela, červená, čierna, piesková, žltá

(731) MECOM, a. s. Humenné, potravinársky agro-kombinát, Poľná č. 4, 066 01 Humenné, SK;

(740) Regina Ivan, Ing., Košice, SK;

(210) 1616-2002

(220) 29.05.2002

8 (511) 29, 35

(511) 29 - Mäkký mäsový výrobok, mäkká saláma.

35 - Odborné obchodné poradenstvo s uvedenými výrobkami, podpora predaja pre tretie osoby s uvedenými výrobkami, sprostredkovanie obchodu s uvedenými výrobkami.

(540)

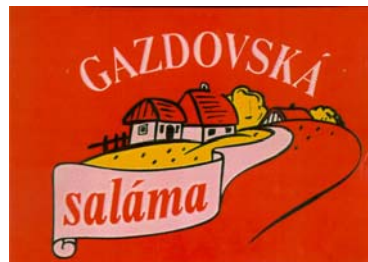

(591) biela, červená, čierna, žltá

(731) MECOM, a. s. Humenné, potravinársky agro-kombinát, Poľná č. 4, 066 01 Humenné, SK;

(740) Regina Ivan, Ing., Košice, SK;

(210) 1617-2002

(220) 29.05.2002

8 (511) 29, 35

(511) 29 - Mäkký mäsový výrobok, mäkká saláma.

35 - Odborné obchodné poradenstvo s uvedenými výrobkami, podpora predaja pre tretie osoby s uvedenými výrobkami, sprostredkovanie obchodu s uvedenými výrobkami.

(540)



- (591) biela, červená, čierna, sivá
 (731) MECOM, a. s. Humenné, potravinársky agrokombinát, Poľná č. 4, 066 01 Humenné, SK;
 (740) Regina Ivan, Ing., Košice, SK;

(210) 1618-2002

(220) 29.05.2002

8 (511) 29, 35

- (511) 29 - Mäkký mäsový výrobok, mäkká saláma.
 35 - Odborné obchodné poradenstvo s uvedenými výrobkami, podpora predaja pre tretie osoby s uvedenými výrobkami, sprostredkovanie obchodu s uvedenými výrobkami.

(540)



- (591) biela, červená, čierna
 (731) MECOM, a. s. Humenné, potravinársky agrokombinát, Poľná č. 4, 066 01 Humenné, SK;
 (740) Regina Ivan, Ing., Košice, SK;

(210) 1619-2002

(220) 29.05.2002

8 (511) 29, 35

- (511) 29 - Mäkký mäsový výrobok, mäkká saláma.
 35 - Odborné obchodné poradenstvo s uvedenými výrobkami, podpora predaja pre tretie osoby s uvedenými výrobkami, sprostredkovanie obchodu s uvedenými výrobkami.

(540)



- (591) biela, červená, čierna, ružová
 (731) MECOM, a. s. Humenné, potravinársky agrokombinát, Poľná č. 4, 066 01 Humenné, SK;
 (740) Regina Ivan, Ing., Košice, SK;

(210) 1620-2002

(220) 29.05.2002

8 (511) 12

- (511) 12 - Nosiče a strešné systémy na automobily.

(540)



- (731) Zavřel Radek, Ing., Riegrova 335, 666 01 Tišnov, CZ;
 (740) Dudová Tatiana, Trenčín, SK;

(210) 1623-2002

(220) 30.05.2002

8 (511) 22, 23

- (511) 22 - Textilné vlákna, materiály z hrubých textilných vlákien.
 23 - Priadze a nite na textilné použitie.

(540) SENSIL

- (731) NILIT Limited, Maurizio Levy Road, 105 00 Migdal Haemek, IL;
 (740) Bušová Eva, JUDr., Bratislava, SK;

(210) 1626-2002

(220) 30.05.2002

(310) 177023

(320) 21.02.2002

(330) CZ

8 (511) 5, 30

- (511) 5 - Farmaceutické prípravky, potravinové doplnky na liečebné účely patriace do tejto triedy vrátane doplnkov potravy slúžiacich na posilnenie imunity organizmu a zlepšenie fyzického zdravia.
 30 - Potravinové doplnky patriace do tejto triedy (nie na liečebné účely) obsahujúce látky rastlinného pôvodu.

(540) HEPACEPT

- (731) Interpharma Praha, a. s., Komořanská 955, 143 10 Praha 4 - Modřany, CZ;
 (740) Guniš Jaroslav, Mgr., Bratislava, SK;

(210) 1628-2002

(220) 30.05.2002

8 (511) 5, 25

- (511) 5 - Zdravotné pančuchové nohavice.
 25 - Pančuchový tovar, ponožky, spodná bielizeň.

(540)

STELLELINDA

- (731) NOVEGA, s. r. o., Kašparova 9, 466 06 Liberec, CZ;
 (740) Bachratá Magdaléna, Mgr., Bratislava, SK;

(210) **1629-2002**

(220) 30.05.2002

8 (511) 30

(511) 30 - Nanuk, mrazené zmrzlinové krémy, mrazené torty, rolády.

(540)



(731) FROST, s. r. o. Prešov, Na Brehu 20/A, 080 05 Prešov, SK;

(210) **1631-2002**

(220) 30.05.2002

8 (511) 11

(511) 11 - Čistice zariadenia na odpadovú vodu.

(540) **DUKON**

(731) DUHA, a. s., Čapajevova 29, 080 01 Prešov, SK;

(210) **1633-2002**

(220) 31.05.2002

8 (511) 25

(511) 25 - Odevy, obuv a pokrývky hlavy, najmä džín-sy, nohavice, neformálne nohavice, spodky, nohavičky, tenké tepláky, nohavice na šport a voľ-ný čas, krátke nohavice na šport a voľný čas, ko-šele, blúzky, trička pulóvre, svetre, svetre a pu-lóvre na šport a voľný čas, vesty, saká, bundy, tenké bundy, saká a bundy na šport a voľný čas, kabáty, sukne, neformálne šaty a odevy, ponož-ky, topánky, členkové topánky, čižmy, šatky, klobúky, čiapky, šiltovky, šály, opasky, traky.

(540) **OLD AXE**

(731) WRANGLER APPAREL CORP., 3411 Silverside Road, Wilmington, Delaware 19810, US;

(740) Tomeš Pavol, Ing., Bratislava, SK;

(210) **1635-2002**

(220) 31.05.2002

(310) 2287230

(320) 04.12.2001

(330) GB

8 (511) 5

(511) 5 - Farmaceutické a zverolekárske prípravky a substancie.

(540) **PRANITA**

(731) Pfizer Products Inc., a Connecticut Corporation, Eastern Point Road, Groton, Connecticut 06340, US;

(740) Bušová Eva, JUDr., Bratislava, SK;

(210) **1636-2002**

(220) 31.05.2002

(310) 2287229

(320) 04.12.2001

(330) GB

8 (511) 5

(511) 5 - Farmaceutické a zverolekárske prípravky a substancie.

(540) **NYAVIA**

(731) Pfizer Products Inc., a Connecticut Corporation, Eastern Point Road, Groton, Connecticut 06340, US;

(740) Bušová Eva, JUDr., Bratislava, SK;

(210) **1637-2002**

(220) 31.05.2002

(310) 2287232

(320) 04.12.2002

(330) GB

8 (511) 5

(511) 5 - Farmaceutické a zverolekárske prípravky a substancie.

(540) **EXCALA**

(731) Pfizer Products Inc., a Connecticut Corporation, Eastern Point Road, Groton, Connecticut 06340, US;

(740) Bušová Eva, JUDr., Bratislava, SK;

(210) **1639-2002**

(220) 31.05.2002

(310) 2287225

(320) 04.12.2001

(330) GB

8 (511) 5

(511) 5 - Farmaceutické a zverolekárske prípravky a substancie.

(540) **ERUZENT**

(731) Pfizer Products Inc., a Connecticut Corporation, Eastern Point Road, Groton, Connecticut 06340, US;

(740) Bušová Eva, JUDr., Bratislava, SK;

(210) **1640-2002**

(220) 31.05.2002

8 (511) 33

(511) 33 - Alkoholické nápoje - tequilla.

(540)

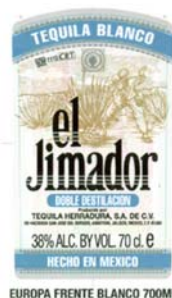

- (591) čierna, biela, modrá, sivá, zlatá, ružová, béžová, oranžová, fialová, cyklámenová, zelená, tyrkysová
 (731) TEQUILA HERRADURA, S. A. DE C. V., C/Comercio, 172 1° Col., 44180 GUADAJARA JALISCO, MX;
 (740) PATENTSERVIS BRATISLAVA, a. s., Bratislava, SK;

(210) 1643-2002

(220) 31.05.2002

8 (511) 33

(511) 33 - Alkoholické nápoje - tequilla.

(540)



(210) 1641-2002

(220) 31.05.2002

8 (511) 33

(511) 33 - Alkoholické nápoje - tequilla.

(540)



(591) čierna, biela, sivá, modrá, tyrkysová, žltá, zelená, hnedá, oranžová

(731) TEQUILA HERRADURA, S. A. DE C. V., C/Comercio, 172 1° Col., 44180 GUADAJARA JALISCO, MX;

(740) PATENTSERVIS BRATISLAVA, a. s., Bratislava, SK;

(210) 1644-2002

(220) 31.05.2002

8 (511) 33

(511) 33 - Alkoholické nápoje - tequilla.

(540)



(591) biela, čierna, žltá, zelená, hnedá, oranžová, béžová, sivá

(731) TEQUILA HERRADURA, S. A. DE C. V., C/Comercio, 172 1° Col., 44180 GUADAJARA JALISCO, MX;

(740) PATENTSERVIS BRATISLAVA, a. s., Bratislava, SK;

(210) 1642-2002

(220) 31.05.2002

8 (511) 33

(511) 33 - Alkoholické nápoje - tequilla.

(540)



(591) čierna, biela, žltá, zlatá, hnedá, sivá, zelená, modrá, ružová, fialová, oranžová, béžová, cyklámenová, tyrkysová

(731) TEQUILA HERRADURA, S. A. DE C. V., C/Comercio, 172 1° Col., 44180 GUADAJARA JALISCO, MX;

(740) PATENTSERVIS BRATISLAVA, a. s., Bratislava, SK;

(591) biela, čierna, modrá, zelená, žltá, oranžová, červená

(731) TEQUILA HERRADURA, S. A. DE C. V., C/Comercio, 172 1° Col., 44180 GUADAJARA JALISCO, MX;

(740) PATENTSERVIS BRATISLAVA, a. s., Bratislava, SK;

(210) 1645-2002

(220) 31.05.2002

8 (511) 33

(511) 33 - Alkoholické nápoje - tequilla.

(540)



- (591) čierna, biela, sivá, zlatá
 (731) TEQUILA HERRADURA, S. A. DE C. V.,
 C/Comercio, 172 1° Col., 44180 GUADAJARA
 JALISCO, MX;
 (740) PATENTSERVIS BRATISLAVA, a. s., Brati-
 slava, SK;

(210) 1646-2002

(220) 31.05.2002

8 (511) 3, 14, 18, 25, 44

- (511) 3 - Mydlá, voňavkárské výrobky, éterické oleje,
 kozmetické prípravky, vlasové vodičky.
 14 - Prívesky a brošne ako šperky, medailóny,
 náhrdelníky, náramky, náušnice, odznaky z dra-
 hých kovov, ozdoby, šperky.
 18 - Kabelky.
 25 - Šatky, šály, kravaty, opasky.
 44 - Manikúra, masáže, salóny krásy, kadernícke
 salóny.

(540)



- (591) červená, šedá
 (731) MIDIO, spol. s r. o., Laurinská 9, 811 01 Brati-
 slava, SK;
 (740) Juran Svetozár, JUDr., Bratislava, SK;

(210) 1647-2002

(220) 31.05.2002

8 (511) 12

- (511) 12 - Motorové vozidlá, ich časti, príslušenstvo
 a náhradné diely zahrnuté do tejto triedy.

(540) PACIFICA

- (731) DaimlerChrysler Corporation, spoločnosť zria-
 dená a existujúca podľa práva štátu Delaware,
 1000 Chrysler Drive, Auburn Hills, Michigan
 48326, US;
 (740) Juran Svetozár, JUDr., Bratislava, SK;

(210) 1649-2002

(220) 31.05.2002

8 (511) 9, 14

- (511) 9 - Prístroje a nástroje na meranie.
 14 - Hodinky, hodiny, chronometre (stopky),
 chronometrické prístroje a nástroje, hodinové
 skrinky, časti a súčasti k uvedeným tovarom.

(540)



- (731) SEIKO KABUSHIKI KAISHA, 5-11, Ginza
 4-chome, Chuo-ku, Tokyo, JP;
 (740) PATENTSERVIS BRATISLAVA, a. s., Brati-
 slava, SK;

(210) 1650-2002

(220) 31.05.2002

8 (511) 30

- (511) 30 - Cukrovinky, žuvačky.

(540) COLGATE TOTAL

- (731) COLGATE-PALMOLIVE COMPANY, A De-
 laware Corporation, 300 Park Avenue, New
 York, NY 10022, US;
 (740) Čechvalová Dagmar, Bratislava, SK;

(210) 3624-2002

(220) 10.12.2002

8 (511) 14, 40

- (511) 14 - Drahé kovy a ich zliatiny; výrobky z dra-
 hých kovov patriace do tejto triedy; šperky.
 40 - Spracovanie drahých kovov.

(540) FACCO SLOVAKIA

- (731) FACCO SLOVAKIA s.r.o., Hlavné námestie 12,
 060 01 Kežmarok, SK;

(210) 3731-2002

(220) 19.12.2002

8 (511) 14

- (511) 14 - Diamanty; drahé kamene; polodrahokamy;
 spinely (minerály); zlato v surovom stave alebo
 ako polotovary; šperky; klenoty; ozdoby; šperky
 z jantáru; náhrdelníky; náramky; náušnice; príve-
 sky; medailóny; prstene; manžetové gombíky; ih-
 lice do kravaty; ozdobné ihlice; ozdoby na klo-
 búk z drahých kovov.

(540) ELEN RUSSO

- (731) K & M, spol. s r. o., Gajová 11, 811 09 Bratisla-
 va, SK;

(210) 164-2003

(220) 28.01.2003

8 (511) 25

- (511) 25 - Oblečenie.

(540)



- (591) zelená, čierna, červená, strieborná

- (731) Kičurová Veronika, Blagoevova 4, 851 04 Brati-
 slava, SK;

(210) 312-2003

(220) 11.02.2003

8 (511) 1, 17, 40

- (511) 1 - Plastické hmoty ako suroviny; plastické hmo-
 ty v nespracovanom stave.
 17 - Plastové výlisky ako polotovary; plastové
 fľaše.
 40 - Spracovanie a úprava plastov.

(540)



(591) červená, modrá, biela

(731) AQUAPLASTIK, s. r. o., Michalská 2, 811 01 Bratislava, SK;

(210) 324-2003

(220) 12.02.2003

8 (511) 16, 35, 41

(511) 16 - Periodické a neperiodické publikácie a tlačoviny; časopisy; periodiká.

35 - Reklamná činnosť všetkých druhov, reklamná inzercia; vydávanie a aktualizovanie reklamných materiálov prostredníctvom svetovej informačnej komunikačnej siete (internet).

41 - Vydávanie kníh; vydávanie textov s výnimkou reklamných alebo náborových; vydavateľská a nakladateľská činnosť prostredníctvom svetovej informačnej komunikačnej siete (internet); publikovanie na internete.

(540) SOLEN

(731) SOLEN, s. r. o., Račianska 20, 832 10 Bratislava, SK;

(740) PATENTSERVIS BRATISLAVA, a. s., Bratislava, SK;

(210) 375-2003

(220) 17.02.2003

8 (511) 29, 35

(511) 29 - Bryndza; jogurt; kefír; maslo; mlieko; mliečne nápoje; mliečne výrobky; smotana; syry; vajcia.

35 - Odborné obchodné poradenstvo; sprostredkovanie obchodu s uvedeným tovarom a v poľnohospodárskej a živočíšnej výrobe.

(540)



(591) zelená, žltá, červená, čierna

(731) AGROFARMA, s. r. o., 018 56 Červený Kameň, SK;

(740) Mrenica Jaroslav, Ing., Púchov, SK;

(210) 396-2003

(220) 19.02.2003

8 (511) 6, 19, 20

(511) 6 - Obyčajné kovy, ich zliatiny a výrobky z nich; lisovacie formy; oceľové konštrukcie; kovové konštrukcie; kovanie na nábytok; kovové skrinky a debny; drobný železiarsky tovar; ostatné kovové a zámočnícke výrobky zahrnuté v triede 6; kovové strešné uholníky; stavebné kovania; kovové prenosné stavby; obklady stien a priečok kovové; stavebný materiál kovový; obklady kovové stavebné; konštrukcie kovové stavebné; strešné krytiny kovové; stavebné panely kovové; kovové vzduchovody na ventilačné a klimatizačné zariadenia; nedobytné pokladnice a schránky, trezory, ohňovzdorné trezory, schránky kovové; regály kovové; palety kovové; zámky všetkých druhov; kľúče všetkých druhov; bezpečnostné steny kovové; dvere a mreže kovové; kovové príchytky a držiaky.

19 - Stavebný materiál s výnimkou kovového; azbestocement; azbestová malta; asfaltové dlažby; bitúmen, asfalt, živice; pokrývačská dechtová lepenka; šindle; betón, materiál na výrobu betónu; asfaltové (bitúmenové) výrobky pre stavebníctvo; špeciálne vonkajšie plášte budov s výnimkou kovových; stavebné drevo; preglejka; opracované stolárske drevo; drevené dlážky; drevené dyhy; drevené obloženie; podlahové dosky; smola; tehly; žľaby s výnimkou kovových; lepenky všetkých druhov na stavebné účely; lepenka bitúmenová, lepenka asfaltová; základné konštrukcie na budovy s výnimkou kovových; stavebné konštrukcie s výnimkou kovových; vápno; stavebná malta; stavebný papier; strešné uholníky s výnimkou kovových; strešné krytiny všetkých druhov s výnimkou kovových; kremeň; asfaltové (bitúmenové) nátery, poľahy, pokryvy na strechy; plstený materiál na budovy; stavebný kameň; stavebné sklo; štrk; kameniny pre stavebníctvo; troska (stavebný materiál); parkety (parketové podlahy); preklady s výnimkou kovových; dosky; omietky, náterové hmoty pre stavebníctvo; obklady stien a priečok s výnimkou kovových; umelý kameň; dlážky s výnimkou kovových; stropy, stropné dosky s výnimkou kovových; obkladový materiál na budovy s výnimkou kovového; stavebné krytiny s výnimkou kovových; škridly s výnimkou kovových; trámy s výnimkou kovových; strechy s výnimkou kovových; izolačné stavebné sklo; nekovové vystužovacie materiály pre stavebníctvo; konštrukčné materiály s výnimkou kovových; dlažba s výnimkou kovovej; lepenkové platne pre stavebníctvo; dlaždice, obkladačky stavebné, obklady s výnimkou kovových, na budovy; stavebné panely s výnimkou kovových.

20 - Nábytok vrátane kovového; stolíky a skrinky na elektroniku a počítače; vystavovacie stojany; police, regály; obloženie alebo ozdoby na nábytok s výnimkou kovových; rúčky a rukoväti na náradie s výnimkou kovových; nekovové kolieska na nábytok; plastové lišty na nábytok, príslušenstvo k nábytku s výnimkou kovového; drevené podstavce, kostry a hrany na nábytok; drevené a plastové doplnky nábytkov; stojany na počítače; nekovové spojovacie články; nekovové skrutky; nádoby z dreva alebo plastu; obalové nádoby z plastov; príchytka a držiaky okrem ko-

vových; zrkadlá a rámy; zlievarenské modely dreva a plastov.

(540)



(731) PCP, s. r. o., Líščie Nivy 10, 821 08 Bratislava, SK;

(740) Kastler Anton, Bratislava, SK;

(210) 397-2003

(220) 19.02.2003

8 (511) 35, 36, 38, 41, 42

(511) 35 - Obchodné alebo podnikateľské informácie; vyhľadávanie informácií v počítačových súboroch (pre zákazníkov); poskytovanie pomoci pri riadení obchodných a priemyselných podnikov; komerčné informačné kancelárie; poradenstvo v obchodnej činnosti; obchodný alebo podnikateľský prieskum; organizovanie komerčných alebo reklamných výstav a veľtrhov; organizovanie výstav na obchodné a reklamné účely; zbieranie údajov do počítačových databáz; zoraďovanie údajov v počítačových databázach; prieskum trhu; revízia účtov; zostavovanie výpisov z účtov; účtovníctvo; štatistické informácie; vedenie kartoték v počítači; vedenie účtovných kníh.

36 - Clearing (zúčtovanie vzájomných pohľadávok a záväzkov - bezhotovostné platenie); finančné analýzy; finančné informácie; finančné poradenstvo; kapitálové investície; kaucie, záruky, garancie; finančné konzultačné služby; platobné prevody vykonávané elektronicky; úschovné služby, úschova v bezpečnostných schránkach.

38 - Prenájom faxových prístrojov; prenájom modemov; prenájom prístrojov na prenos správ; prenájom telefónov; prenájom telekomunikačných prístrojov; informačné služby prostredníctvom elektronických tabúl (telekomunikačné služby).

41 - Organizovanie a vedenie kongresov; organizovanie a vedenie konferencií; organizovanie a vedenie seminárov; vyučovanie; vzdelávanie.

42 - Aktualizovanie počítačových programov; inštalácia počítačových programov; návrh počítačových systémov; obnovovanie počítačových databáz; počítačové programovanie; zhotovovanie kópií počítačových programov; prenájom počítačov; prenájom počítačového softvéru; prevod a konverzia počítačových programov a údajov; prevod a konverzia údajov a dokumentov z fyzických médií na elektronické médiá; servis počítačových programov; tvorba softvéru; vytváranie a udržiavanie počítačových stránok pre zákazníkov.

(540) **TRANSACTY**

(731) AUTORIZAČNÉ CENTRUM SLOVENSKA, a. s., Röntgenova 1, 851 01 Bratislava, SK;

(210) 398-2003

(220) 19.02.2003

8 (511) 35, 36, 38, 41, 42

(511) 35 - Obchodné alebo podnikateľské informácie; vyhľadávanie informácií v počítačových súboroch (pre zákazníkov); poskytovanie pomoci pri riadení obchodných a priemyselných podnikov; komerčné informačné kancelárie; poradenstvo v obchodnej činnosti; obchodný alebo podnikateľský prieskum; organizovanie komerčných alebo reklamných výstav a veľtrhov; organizovanie výstav na obchodné a reklamné účely; zbieranie údajov do počítačových databáz; zoraďovanie údajov v počítačových databázach; prieskum trhu; revízia účtov; zostavovanie výpisov z účtov; účtovníctvo; štatistické informácie; vedenie kartoték v počítači; vedenie účtovných kníh.

36 - Clearing (zúčtovanie vzájomných pohľadávok a záväzkov - bezhotovostné platenie); finančné analýzy; finančné informácie; finančné poradenstvo; kapitálové investície; kaucie, záruky, garancie; finančné konzultačné služby; platobné prevody vykonávané elektronicky; úschovné služby, úschova v bezpečnostných schránkach.

38 - Prenájom faxových prístrojov; prenájom modemov; prenájom prístrojov na prenos správ; prenájom telefónov; prenájom telekomunikačných prístrojov; informačné služby prostredníctvom elektronických tabúl (telekomunikačné služby).

41 - Organizovanie a vedenie kongresov; organizovanie a vedenie konferencií; organizovanie a vedenie seminárov; vyučovanie; vzdelávanie.

42 - Aktualizovanie počítačových programov; inštalácia počítačových programov; návrh počítačových systémov; obnovovanie počítačových databáz; počítačové programovanie; zhotovovanie kópií počítačových programov; prenájom počítačov; prenájom počítačového softvéru; prevod a konverzia počítačových programov a údajov; prevod a konverzia údajov a dokumentov z fyzických médií na elektronické médiá; servis počítačových programov; tvorba softvéru; vytváranie a udržiavanie počítačových stránok pre zákazníkov.

(540)



(591) modrá, červená

(731) AUTORIZAČNÉ CENTRUM SLOVENSKA, a. s., Röntgenova 1, 851 01 Bratislava, SK;

(210) 407-2003

(220) 20.02.2003

8 (511) 7, 9, 35, 36, 37, 39, 40, 41, 42

(511) 7 - Regulátory otáčok strojov; motory.

9 - Meracie pomôcky; meracie prístroje; meracie zariadenia; meradlá; elektrické regulátory; elektrické regulátory svetla; prístroje a nástroje na meranie objemu; prístroje na rozbor vzduchu; tepelné regulátory; prístroje na spustenie diskov; zariadenia na meranie tlaku; tlakomery na ventily; merače elektrických strát; snímače (zariadenia na spracovanie údajov); elektrické káble a elek-

trické vedenia (zariadenia pre energetické komplexy); rozvádzače nízkeho napätia.

35 - Spracovanie zhromaždených faktografických informácií; automatizované spracovanie dát.

36 - Ekonomické (finančné) zhodnotenia na dosiahnutie zefektívnenia využitia energie; prenájom nehnuteľností; správcovstvo bytov a domov.

37 - Opravy a rekonštrukcie energetických zariadení, zariadení pre chemický priemysel, zariadení na nakladanie s odpadmi; činnosť stavebného dozoru; činnosť stavbyvedúceho; zabezpečovanie kompletizácie a montáže technologických celkov energetických zariadení, zariadení pre chemický priemysel; zabezpečovanie kompletizácie a montáže zariadení na nakladanie s odpadmi; zabezpečovanie kompletizácie a montáže zariadení na dopravu nebezpečných a škodlivých látok; zabezpečovanie kompletizácie technológií na znižovanie emisií škodlivých látok; čistiace a upratovacie práce; vykonávanie tepelných a hlukových izolácií; podlahárstvo; vodoinštalatérvstvo; kúrenárske práce; oprava a údržba vyhradených elektrických zariadení; inštalácia, opravy a údržba ústredného kúrenia a vetrania; montáž a opravy vykurovacích zariadení; usku-točňovanie pozemných stavieb a ich zmien, stavebných úprav a udržiavacích prác; prenájom stavebných strojov a zariadení; zemné čistiace práce; elektroinštalácie; stolárstvo; murárstvo; obkladačské práce; tesárstvo; klampiárstvo.

39 - Prenájom automobilov; rozvod elektriny a tepla; doručovacie služby.

40 - Zámočníctvo; kovoobrábanie; brúsenie a leštenie kovov.

41 - Školiteľská činnosť v oblasti bezpečnosti, spoľahlivosti a efektívnosti prevádzky v etapách spúšťania vlastnej prevádzky a vyradovania zdrojov energie a tepla.

42 - Projektovanie stavieb; projektová činnosť; štúdie technických projektov; poskytovanie informačných služieb v oblasti zdrojov energie a tepla; výskumná a vývojová činnosť v oblasti jadrovej energetiky a energetických zariadení; výskum a vývoj v oblasti technológií premien energií; projektovanie elektrických a energetických zariadení, zariadení pre chemický priemysel, zariadení na nakladanie s odpadmi, zariadení na dopravu nebezpečných a škodlivých látok; inžinierska činnosť v oblasti energetiky a hodnotenia bezpečnosti, spoľahlivosti a efektívnosti prevádzky v etapách spúšťania, vlastnej prevádzky a vyradovania zdrojov energie a tepla; poradenská a expertná činnosť v oblasti hodnotenia bezpečnosti, spoľahlivosti a efektívnosti prevádzky v etapách spúšťania vlastnej prevádzky a vyradovania zdrojov energie a tepla zariadení pre chemický priemysel, zariadení na dopravu škodlivých a nebezpečných látok v oblasti hodnotenia škodlivých a nebezpečných látok v životnom prostredí v dôsledku normálnej prevádzky a havárií a ich vplyvu na životné prostredie, zdravie a majetok obyvateľstva a organizácií vrátane monitorovania, havarijného plánovania a krízového manažmentu; vývoj na využitie informačných, riadiacich a podporných systémov na zvyšovanie bezpečnosti a spoľahlivosti prevádzky priemyselných objektov a spoľahlivosti ľudského faktora v dozorniacich a dispečerských centrách riadenia technologických procesov; prevádzko-

vanie stredísk kalibračnej služby - kalibrácia meradiel tlaku a teploty; nedeštruktívna kontrola; diagnostické testy a štruktúrne analýzy materiálov; kalibrácia vibromerov; stanovenie fyzikálnych vlastností a chemické analýzy vody, pary, ocelí, rádioaktívnych odpadov, bitúmenových produktov a asfaltov; stanovenie aktivity rádio-nuklidov; meranie dávok a dávkového príkonu gama žiarenia a neutrónov; kalibrácia termoluminiscenčných dozimetrov a polovodičových detektorov; prevádzkovanie akreditovaných skúšobných a kalibračných laboratórií tlakomerov - kalibrácia tlakomerov a prevodníkov tlaku; prevádzkovanie kalibračného laboratória teploty - kalibrácia odporových a termoelektrických snímačov teploty a overovanie kombinovaných snímačov teploty; prevádzkovanie štátneho metrologického strediska na overovanie meradiel - kombinovaných snímačov; autorizácia na certifikáciu, vykonávanie inšpekcií a skúšanie výrobkov; prevádzkovanie skúšobného laboratória diagnostických testov - meranie mechanických vibrácií; skúšky vibračnej odolnosti; vyvažovanie podľa predmetu akreditácie; vykonávanie revízií a skúšok kotlov a tlakových nádob dodávateľským spôsobom; vykonávanie odborných prehládok a skúšok v prevádzke tlakových zariadení; vykonávanie komplexnej energetickej bilancie využívania energie; technické zhodnotenia na dosiahnutie zefektívnenia využitia energie; bytovacie služby; verejné stravovanie - reštaurácia; poskytovanie softvéru; poradenská činnosť v oblasti softvéru; vývoj didaktických (učebných) prostriedkov na báze informačných technológií; kontrola vyhradených elektrických zariadení.

(540)

vúje

(731) VÚJE Trnava, a. s. - inžinierska, projektová a výskumná organizácia, Okružná 5, 918 64 Trnava, SK;

(210) 500-2003
(220) 28.02.2003

8 (511) 9, 35, 37

(511) 9 - Bleskozvody; elektrické káble; nízkonapäťové rozvádzače; meracie, kontrolné a regulačné prístroje a zariadenia.

35 - Odborné obchodné poradenstvo; sprostredkovanie obchodu s uvedeným tovarom.

37 - Revízia (kontrola), montáž a oprava elektrických zariadení do 1000 V, nízkonapäťových rozvádzačov, meracích, kontrolných a regulačných prístrojov a zariadení.

(540)

ELDUS

(731) ELDUS a. s., areál Dusla a. s., 927 03 Šaľa, SK;

(740) Mrenica Jaroslav, Ing., Púchov, SK;

(210) 508-2003

(220) 03.03.2003

8 (511) 32

(511) 32 - Minerálne vody (nápoje); nealkoholické nápoje; ovocná šťava; sirupy na výrobu nápojov; sóda; stolové vody; sytená voda.

(540)



(731) AURA PLUS, s. r. o., Orechová 1, 929 01 Dunajská Streda, SK;

(740) Holakovský Štefan, Ing., Bratislava, SK;

(210) 511-2003

(220) 03.03.2003

8 (511) 30

(511) 30 - Káva.

(540)



(731) KLEMENT, s. r. o., Ľanárska 5, 929 01 Dunajská Streda, SK;

(740) Holakovský Štefan, Ing., Bratislava, SK;

(210) 509-2003

(220) 03.03.2003

8 (511) 30

(511) 30 - Káva.

(540)



(731) KLEMENT, s. r. o., Ľanárska 5, 929 01 Dunajská Streda, SK;

(740) Holakovský Štefan, Ing., Bratislava, SK;

(210) 512-2003

(220) 03.03.2003

8 (511) 30

(511) 30 - Káva.

(540)



(731) KLEMENT, s. r. o., Ľanárska 5, 929 01 Dunajská Streda, SK;

(740) Holakovský Štefan, Ing., Bratislava, SK;

(210) 510-2003

(220) 03.03.2003

8 (511) 30

(511) 30 - Káva.

(540)



(731) KLEMENT, s. r. o., Ľanárska 5, 929 01 Dunajská Streda, SK;

(740) Holakovský Štefan, Ing., Bratislava, SK;

(210) 513-2003

(220) 03.03.2003

8 (511) 30

(511) 30 - Káva.

(540)



(731) KLEMENT, s. r. o., Ľanárska 5, 929 01 Dunajská Streda, SK;

(740) Holakovský Štefan, Ing., Bratislava, SK;

(210) 514-2003

(220) 03.03.2003

8 (511) 30

(511) 30 - Káva.

(540)

(731) KLEMENT, s. r. o., Ľanárska 5, 929 01 Dunajská Streda, SK;

(740) Holakovský Štefan, Ing., Bratislava, SK;

(210) 622-2003

(220) 24.02.2003

8 (511) 9

(511) 9 - Antény; televízne prijímače; vysokofrekvenčné prístroje.

(540)

(591) biela, modrá, červená

(731) Tvarožek Radko, Ing., Clementisova 664/6, 911 01 Trenčín, SK;

(210) 743-2003

(220) 24.03.2003

8 (511) 35, 39, 40

(511) 35 - Odborné obchodné poradenstvo; sprostredkovanie obchodu s druhotnými surovinami (odpadmi).

39 - Preprava a skladovanie odpadu.

40 - Spracovanie odpadov; likvidácia odpadu; recyklácia odpadu; spaľovanie odpadu; triedenie odpadu.

(540)

(731) ZBERNE SUROVÍN a. s., Kragujevská 3, 010 73 Žilina, SK;

(740) Mrenica Jaroslav, Ing., Púchov, SK;

Zapísané ochranné známky bez zmeny

(210)	(111)	(210)	(111)	(210)	(111)	(210)	(111)
400-99	201796	2401-2001	201839	3453-2001	201886	3672-2001	201927
1285-99	201797	2402-2001	201840	3454-2001	201887	3673-2001	201928
1286-99	201798	2403-2001	201841	3455-2001	201970	3674-2001	201929
1412-99	201799	2412-2001	201842	3457-2001	201971	3676-2001	201930
2096-99	202061	2430-2001	201843	3458-2001	201972	3678-2001	201995
3064-99	202070	2431-2001	201952	3459-2001	201973	3679-2001	201996
3065-99	202071	2441-2001	201844	3462-2001	201888	3682-2001	201997
495-2000	201800	2485-2001	201845	3463-2001	201889	3683-2001	201998
784-2000	201801	2607-2001	201953	3464-2001	201890	3686-2001	201999
785-2000	201802	2620-2001	201846	3465-2001	201891	3687-2001	202000
1599-2000	201932	2730-2001	201954	3468-2001	201892	3689-2001	202001
2388-2000	201933	2734-2001	201955	3469-2001	201893	3691-2001	202002
2584-2000	202072	2750-2001	201956	3470-2001	201894	3693-2001	202004
2630-2000	201803	2782-2001	201957	3471-2001	201895	3694-2001	202005
2967-2000	201804	2881-2001	201847	3473-2001	201896	3695-2001	202006
2968-2000	201805	2882-2001	201848	3474-2001	201897	3697-2001	202007
2989-2000	201934	2910-2001	201849	3475-2001	201898	3698-2001	202008
2993-2000	201935	2919-2001	201850	3476-2001	201899	3754-2001	201931
3191-2000	201806	2920-2001	201851	3477-2001	201900	3770-2001	202009
3285-2000	201807	2921-2001	201852	3478-2001	201901	3775-2001	202010
3554-2000	201808	2950-2001	201853	3479-2001	201902	3777-2001	202011
3950-2000	201938	2994-2001	201854	3480-2001	201903	3778-2001	202012
16-2001	201809	3018-2001	201855	3483-2001	201904	3779-2001	202013
311-2001	201810	3025-2001	201856	3484-2001	201905	3780-2001	202014
312-2001	201811	3030-2001	201857	3485-2001	201906	3782-2001	202015
313-2001	201812	3046-2001	201958	3486-2001	201907	3784-2001	202016
314-2001	201813	3047-2001	201959	3487-2001	201908	3785-2001	202017
315-2001	201814	3180-2001	201858	3518-2001	201909	3788-2001	202018
324-2001	201815	3181-2001	201859	3523-2001	201910	3792-2001	202019
325-2001	201816	3192-2001	201860	3603-2001	201974	3793-2001	202020
327-2001	201817	3193-2001	201960	3604-2001	201975	3795-2001	202021
328-2001	201818	3205-2001	201861	3611-2001	201976	3796-2001	202022
343-2001	201819	3206-2001	201862	3612-2001	201977	3832-2001	202023
496-2001	201820	3229-2001	201863	3615-2001	201911	3845-2001	202024
646-2001	201821	3266-2001	201864	3616-2001	201912	3849-2001	202025
648-2001	201822	3267-2001	201865	3617-2001	201978	3850-2001	202026
650-2001	201823	3268-2001	201866	3618-2001	201979	3851-2001	202027
885-2001	201939	3269-2001	201867	3619-2001	201980	3853-2001	202028
886-2001	201940	3270-2001	201868	3622-2001	201913	3854-2001	202029
934-2001	201824	3271-2001	201961	3624-2001	201914	3855-2001	202030
996-2001	201825	3301-2001	201869	3625-2001	201915	3856-2001	202031
1105-2001	201826	3314-2001	201870	3626-2001	201916	3863-2001	202032
1151-2001	201827	3316-2001	201871	3628-2001	201917	3867-2001	202033
1152-2001	201828	3317-2001	201872	3629-2001	201918	3870-2001	202034
1379-2001	201829	3319-2001	201873	3630-2001	201919	3872-2001	202035
1421-2001	201830	3320-2001	201874	3632-2001	201920	3873-2001	202036
1488-2001	201831	3321-2001	201875	3637-2001	201921	3888-2001	202037
1590-2001	201941	3322-2001	201876	3638-2001	201922	3889-2001	202038
1656-2001	201942	3323-2001	201877	3639-2001	201982	3890-2001	202039
1715-2001	201832	3324-2001	201878	3641-2001	201983	3891-2001	202040
1857-2001	201943	3325-2001	201879	3642-2001	201984	3892-2001	202041
2006-2001	201833	3326-2001	201880	3645-2001	201985	3893-2001	202042
2032-2001	201834	3328-2001	201881	3646-2001	201986	3894-2001	202043
2088-2001	201835	3329-2001	201882	3649-2001	201987	3895-2001	202044
2089-2001	201836	3330-2001	201962	3650-2001	201988	3899-2001	202045
2161-2001	201944	3331-2001	201963	3651-2001	201989	3900-2001	202046
2185-2001	201945	3332-2001	201964	3656-2001	201990	3901-2001	202047
2186-2001	201946	3349-2001	201965	3657-2001	201923	3902-2001	202048
2204-2001	201947	3351-2001	201966	3661-2001	201991	3908-2001	202049
2219-2001	201948	3353-2001	201967	3665-2001	201992	3909-2001	202050
2220-2001	201949	3375-2001	201968	3667-2001	201993	3910-2001	202051
2221-2001	201950	3402-2001	201883	3668-2001	201924	3911-2001	202052
2243-2001	201951	3444-2001	201969	3669-2001	201925	3912-2001	202053
2314-2001	201837	3451-2001	201884	3670-2001	201926	3913-2001	202054
2318-2001	201838	3452-2001	201885	3671-2001	201994	3914-2001	202055

(210)	(111)	(210)	(111)	(210)	(111)	(210)	(111)
3915-2001	202056	2347-2002	201778	2495-2002	201787	2555-2002	201793
3919-2001	202057	2348-2002	201779	2516-2002	201788	2635-2002	201794
3920-2001	202058	2388-2002	201782	2517-2002	201789	2683-2002	201795
3952-2001	202059	2427-2002	201784	2531-2002	201790		
3953-2001	202060	2452-2002	201785	2532-2002	201791		
784-2002	201780	2494-2002	201786	2533-2002	201792		

(111) 201778

(151) 10.02.2003
 (180) 13.08.2012
 (210) 2347-2002
 (220) 13.08.2002
 (442) 06.11.2002
 (732) ENZO, a. s., Veľká Okružná 38, 010 01 Žilina, SK;
 (740) Zahatňanská Gabriela, Ing., Žilina, SK;

(111) 201785

(151) 10.02.2003
 (180) 23.08.2012
 (210) 2452-2002
 (220) 23.08.2002
 (442) 06.11.2002
 (732) SLOPHARMA, a. s., Železničná 12, 920 01 Hlohovec, SK;
 (740) Beleščák Ladislav, Ing., Piešťany, SK;

(111) 201779

(151) 10.02.2003
 (180) 13.08.2012
 (210) 2348-2002
 (220) 13.08.2002
 (442) 06.11.2002
 (732) ENZO, a. s., Veľká Okružná 38, 010 01 Žilina, SK;
 (740) Zahatňanská Gabriela, Ing., Žilina, SK;

(111) 201786

(151) 10.02.2003
 (180) 28.08.2012
 (210) 2494-2002
 (220) 28.08.2002
 (442) 06.11.2002
 (732) AKUTRADE, s. r. o., Antolská 55, 969 00 Banská Štiavnica, SK;
 (740) Beleščák Ladislav, Ing., Piešťany, SK;

(111) 201780

(151) 10.02.2003
 (180) 18.03.2012
 (210) 784-2002
 (220) 18.03.2002
 (442) 06.11.2002
 (732) MEDITEX - 92 s. r. o., ul. gen. Klapku 3174, 945 01 Komárno, SK;

(111) 201787

(151) 10.02.2003
 (180) 28.08.2012
 (210) 2495-2002
 (220) 28.08.2002
 (442) 06.11.2002
 (732) AKUTRADE, s. r. o., Antolská 55, 969 00 Banská Štiavnica, SK;
 (740) Beleščák Ladislav, Ing., Piešťany, SK;

(111) 201782

(151) 10.02.2003
 (180) 19.08.2012
 (210) 2388-2002
 (220) 19.08.2002
 (442) 06.11.2002
 (732) MILEX GALANTA, akciová spoločnosť, Školská 2, 924 19 Galanta, SK;
 (740) Litvákova Edita, Ing., Bratislava, SK;

(111) 201788

(151) 10.02.2003
 (180) 02.09.2012
 (210) 2516-2002
 (220) 02.09.2002
 (442) 06.11.2002
 (732) ADAMS, k. s., Teslova 2, 040 12 Košice, SK;
 (740) Cicholes Štefan, Ing., Košice, SK;

(111) 201784

(151) 10.02.2003
 (180) 22.08.2012
 (210) 2427-2002
 (220) 22.08.2002
 (442) 06.11.2002
 (732) Železničná spoločnosť, a. s., Klemensova 8, 813 61 Bratislava, SK;

(111) 201789

(151) 10.02.2003
 (180) 02.09.2012
 (210) 2517-2002
 (220) 02.09.2002
 (442) 06.11.2002
 (732) ADAMS, k. s., Teslova 2, 040 12 Košice, SK;
 (740) Cicholes Štefan, Ing., Košice, SK;

(111) 201790

(151) 10.02.2003
(180) 04.09.2012
(210) 2531-2002
(220) 04.09.2002
(442) 06.11.2002
(732) FORZA, a. s., Skuteckého 23, 974 01 Banská Bystrica, SK;
(740) Blaha Anton, JUDr., Bratislava, SK;

(111) 201791

(151) 10.02.2003
(180) 04.09.2012
(210) 2532-2002
(220) 04.09.2002
(442) 06.11.2002
(732) FORZA, a. s., Skuteckého 23, 974 01 Banská Bystrica, SK;
(740) Blaha Anton, JUDr., Bratislava, SK;

(111) 201792

(151) 10.02.2003
(180) 04.09.2012
(210) 2533-2002
(220) 04.09.2002
(442) 06.11.2002
(732) FORZA, a. s., Skuteckého 23, 974 01 Banská Bystrica, SK;
(740) Blaha Anton, JUDr., Bratislava, SK;

(111) 201793

(151) 10.02.2003
(180) 06.09.2012
(210) 2555-2002
(220) 06.09.2002
(442) 06.11.2002
(732) DeutschMann Internationale Spedition, s. r. o., M. R. Štefánika 2329, 075 01 Trebišov, SK;

(111) 201794

(151) 10.02.2003
(180) 13.09.2012
(210) 2635-2002
(220) 13.09.2002
(442) 06.11.2002
(732) Hrubý Marián, Ing., Slovinec 71, 841 07 Bratislava, SK;
(740) Fajnorová Mária, Ing., Bratislava, SK;

(111) 201795

(151) 10.02.2003
(180) 19.09.2012
(210) 2683-2002
(220) 19.09.2002
(442) 06.11.2002
(732) MADOC Slovakia, s. r. o., Bratislavská 354/32, 018 41 Dubnica nad Váhom, SK;

(111) 201796

(151) 10.02.2003
(180) 22.02.2009
(210) 400-99
(220) 22.02.1999

(442) 06.11.2002

(732) Lyer Martin, Politických vězňů 50, 320 02 Plzeň, CZ;

(740) Litváková Edita, Ing., Bratislava, SK;

(111) 201797

(151) 10.02.2003
(180) 20.05.2009
(210) 1285-99
(220) 20.05.1999
(442) 06.11.2002
(732) Baliarne obchodu, a. s., Poprad, Hraničná 664/16, 058 01 Poprad, SK;
(740) Žuffa Ladislav, Ing., Poprad, SK;

(111) 201798

(151) 10.02.2003
(180) 20.05.2009
(210) 1286-99
(220) 20.05.1999
(442) 06.11.2002
(732) Baliarne obchodu, a. s., Poprad, Hraničná 664/16, 058 01 Poprad, SK;
(740) Žuffa Ladislav, Ing., Poprad, SK;

(111) 201799

(151) 10.02.2003
(180) 03.06.2009
(210) 1412-99
(220) 03.06.1999
(442) 06.11.2002
(732) SADIA S/A, Rua Senador Attílio Fontana 86, Concórdia - Santa Catarina, BR;
(740) ROTT, RŮŽIČKA & GUTTMANN, v. o. s., Bratislava, SK;

(111) 201800

(151) 10.02.2003
(180) 22.02.2010
(210) 495-2000
(220) 22.02.2000
(442) 06.11.2002
(732) Oklamčáková Anna, Ing. - OKLAMČÁK PRODUCTION, Bzovicka 4, 851 07 Bratislava, SK;

(111) 201801

(151) 10.02.2003
(180) 17.03.2010
(210) 784-2000
(220) 17.03.2000
(442) 06.11.2002
(732) VÍNO, a. s., Košice, Werferova 1, 040 11 Košice, SK;

(111) 201802

(151) 10.02.2003
(180) 17.03.2010
(210) 785-2000
(220) 17.03.2000

(442) 06.11.2002
(732) VÍNO, a. s., Košice, Werferova 1, 040 11 Košice, SK;

(111) 201803

(151) 10.02.2003
(180) 06.09.2010
(210) 2630-2000
(220) 06.09.2000
(442) 06.11.2002
(732) Playboy Enterprises International, Inc., 680 North Lake Shore Drive, Chicago, Illinois 60611, US;
(740) Suchoňová Katarína, JUDr., Banská Bystrica, SK;

(111) 201804

(151) 10.02.2003
(180) 06.10.2010
(210) 2967-2000
(220) 06.10.2000
(442) 06.11.2002
(732) OBSERVER AB, Linnégatan 87, 114 88 Stockholm, SE;
(740) Fajnorová Mária, Ing., Bratislava, SK;

(111) 201805

(151) 10.02.2003
(180) 06.10.2010
(210) 2968-2000
(220) 06.10.2000
(442) 06.11.2002
(732) OBSERVER AB, Linnégatan 87, 114 88 Stockholm, SE;
(740) Fajnorová Mária, Ing., Bratislava, SK;

(111) 201806

(151) 10.02.2003
(180) 26.10.2010
(210) 3191-2000
(220) 26.10.2000
(442) 06.11.2002
(732) Jančár Igor, Svetlá 1, 811 02 Bratislava, SK;
(740) Knopp Juraj, Ing., CSc., Bratislava, SK;

(111) 201807

(151) 10.02.2003
(180) 06.11.2010
(210) 3285-2000
(220) 06.11.2000
(442) 06.11.2002
(732) HUBERT J. E., a. s., SEREĎ, Vinárska č. 137, 926 01 Sereď, SK;

(111) 201808

(151) 10.02.2003
(180) 27.11.2010
(210) 3554-2000
(220) 27.11.2000
(442) 06.11.2002
(732) Štátny geologický ústav Dionýza Štúra, Mlynská dolina 1, 817 04 Bratislava, SK;

(111) 201809

(151) 10.02.2003
(180) 04.01.2011
(210) 16-2001
(220) 04.01.2001
(442) 06.11.2002
(732) NUMERO, s. r. o., Červeňákova 8, 841 02 Bratislava, SK;
(740) Neuschl Vladimír, Ing. Mgr., Modra, SK;

(111) 201810

(151) 10.02.2003
(180) 08.02.2011
(210) 311-2001
(220) 08.02.2001
(310) 1079202
(320) 17.10.2000
(330) CA
(442) 06.11.2002
(732) Boomerang Tracking Inc., 9280 L'Acadie Blvd., Montreal, Quebec H4N 3C5, CA;
(740) Suchoňová Katarína, JUDr., Banská Bystrica, SK;

(111) 201811

(151) 10.02.2003
(180) 08.02.2011
(210) 312-2001
(220) 08.02.2001
(442) 06.11.2002
(732) SKI Jasná, a. s., Otopné 111, 032 51 Demänovská Dolina, SK;
(740) Suchoňová Katarína, JUDr., Banská Bystrica, SK;

(111) 201812

(151) 10.02.2003
(180) 08.02.2011
(210) 313-2001
(220) 08.02.2001
(442) 06.11.2002
(732) SKI Jasná, a. s., Otopné 111, 032 51 Demänovská Dolina, SK;
(740) Suchoňová Katarína, JUDr., Banská Bystrica, SK;

(111) 201813

(151) 10.02.2003
(180) 08.02.2011
(210) 314-2001
(220) 08.02.2001
(442) 06.11.2002
(732) SKI Jasná, a. s., Otopné 111, 032 51 Demänovská Dolina, SK;
(740) Suchoňová Katarína, JUDr., Banská Bystrica, SK;

(111) 201814

(151) 10.02.2003
(180) 08.02.2011
(210) 315-2001
(220) 08.02.2001
(442) 06.11.2002
(732) SKI Jasná, a. s., Otopné 111, 032 51 Demänovská Dolina, SK;
(740) Suchoňová Katarína, JUDr., Banská Bystrica, SK;

(111) 201815

(151) 10.02.2003
(180) 08.02.2011
(210) 324-2001
(220) 08.02.2001
(442) 06.11.2002
(732) Ďurdiak Juraj, Javorinská 9/A, 811 03 Bratislava, SK;

(111) 201816

(151) 10.02.2003
(180) 08.02.2011
(210) 325-2001
(220) 08.02.2001
(442) 06.11.2002
(732) Vysokoškolský klub ELAM, Staré Grunty 53, 842 47 Bratislava, SK;

(111) 201817

(151) 10.02.2003
(180) 08.02.2011
(210) 327-2001
(220) 08.02.2001
(442) 06.11.2002
(732) Vysokoškolský klub ELAM, Staré Grunty 53, 842 47 Bratislava, SK;

(111) 201818

(151) 10.02.2003
(180) 08.02.2011
(210) 328-2001
(220) 08.02.2001
(442) 06.11.2002
(732) JASPIS DISTRIBUCE, s. r. o., Kojetínská 71, 750 00 Přerov, CZ;
(740) Labudík Miroslav, Ing., Kysucké Nové Mesto, SK;

(111) 201819

(151) 10.02.2003
(180) 08.02.2011
(210) 343-2001
(220) 08.02.2001
(442) 06.11.2002
(732) OXALIS, spol. s r. o., Mlýnská, 763 02 Zlín, CZ;
(740) Beleščák Ladislav, Ing., Piešťany, SK;

(111) 201820

(151) 10.02.2003
(180) 20.02.2011
(210) 496-2001
(220) 20.02.2001

(442) 06.11.2002

(732) Orange Personal Communications Services Limited, St. James Court, Great Park Road, Almondsbury Park, Bradley Stoke, Bristol, GB;
(740) Fajnorová Mária, Ing., Bratislava, SK;

(111) 201821

(151) 10.02.2003
(180) 28.02.2011
(210) 646-2001
(220) 28.02.2001
(442) 06.11.2002
(732) TATRAKON, spol. s r. o., Alžbetina 23, 058 01 Poprad, SK;
(740) Holakovský Štefan, Ing., Bratislava, SK;

(111) 201822

(151) 10.02.2003
(180) 28.02.2011
(210) 648-2001
(220) 28.02.2001
(442) 06.11.2002
(732) TATRAKON, spol. s r. o., Alžbetina 23, 058 01 Poprad, SK;
(740) Holakovský Štefan, Ing., Bratislava, SK;

(111) 201823

(151) 10.02.2003
(180) 28.02.2011
(210) 650-2001
(220) 28.02.2001
(442) 06.11.2002
(732) TATRAKON, spol. s r. o., Alžbetina 23, 058 01 Poprad, SK;
(740) Holakovský Štefan, Ing., Bratislava, SK;

(111) 201824

(151) 10.02.2003
(180) 21.03.2011
(210) 934-2001
(220) 21.03.2001
(442) 06.11.2002
(732) Biath Ladislav, Ing., Šalviová 28, 821 01 Bratislava, SK;
(740) Mešková Viera, Ing., Bratislava, SK;

(111) 201825

(151) 10.02.2003
(180) 28.03.2011
(210) 996-2001
(220) 28.03.2001
(442) 06.11.2002
(732) WRANGLER APPAREL CORP., spoločnosť zriadená podľa zákonov štátu Delaware, Concord Plaza, 3411 Silverside Road, Wilmington, Delaware 19810, US;
(740) Tomeš Pavol, Ing., Bratislava, SK;

(111) 201826

(151) 10.02.2003
(180) 09.04.2011
(210) 1105-2001
(220) 09.04.2001

(442) 06.11.2002
(732) Orange Personal Communications Services Limited, St. James Court, Great Park Road, Almondsbury Park, Bradley Stoke, Bristol, GB;
(740) Fajnorová Mária, Ing., Bratislava, SK;

(111) 201827

(151) 10.02.2003
(180) 11.04.2011
(210) 1151-2001
(220) 11.04.2001
(442) 06.11.2002
(732) Slovenská televízia, Mlynská dolina, 845 45 Bratislava, SK;
(740) Holakovský Štefan, Ing., Bratislava, SK;

(111) 201828

(151) 10.02.2003
(180) 11.04.2011
(210) 1152-2001
(220) 11.04.2001
(442) 06.11.2002
(732) Slovenská televízia, Mlynská dolina, 845 45 Bratislava, SK;
(740) Holakovský Štefan, Ing., Bratislava, SK;

(111) 201829

(151) 10.02.2003
(180) 04.05.2011
(210) 1379-2001
(220) 04.05.2001
(442) 06.11.2002
(732) Kráľovský pivovar Krušovice, a. s., 270 53 Krušovice, CZ;
(740) Žovicová Viera, Mgr., Bratislava, SK;

(111) 201830

(151) 10.02.2003
(180) 09.05.2011
(210) 1421-2001
(220) 09.05.2001
(442) 06.11.2002
(732) Mars U. K. Limited, 3D Dundee Road, Slough, Berkshire SL1 4LG, GB;
(740) Fajnorová Mária, Ing., Bratislava, SK;

(111) 201831

(151) 10.02.2003
(180) 16.05.2011
(210) 1488-2001
(220) 16.05.2001
(442) 06.11.2002
(732) AJM - NOWY STYL, s. r. o., Košická 8566, 080 01 Prešov, SK;
(740) Gruber Dalibor, Ing., Košice, SK;

(111) 201832

(151) 10.02.2003
(180) 01.06.2011
(210) 1715-2001
(220) 01.06.2001

(442) 06.11.2002
(732) DANDY - Daniel Božík, Hlavná 195, 972 02 Opatovce nad Nitrou, SK;

(111) 201833

(151) 10.02.2003
(180) 02.07.2011
(210) 2006-2001
(220) 02.07.2001
(442) 06.11.2002
(732) Ed. Haas SK, s. r. o., Staničná 20, 908 51 Holíč, SK;

(111) 201834

(151) 10.02.2003
(180) 02.07.2011
(210) 2032-2001
(220) 02.07.2001
(442) 06.11.2002
(732) Slovenská televízia, Mlynská dolina, 845 45 Bratislava, SK;
(740) Holakovský Štefan, Ing., Bratislava, SK;

(111) 201835

(151) 10.02.2003
(180) 09.07.2011
(210) 2088-2001
(220) 09.07.2001
(442) 06.11.2002
(732) Kopecký Jozef, Cabanova 4, 841 01 Bratislava, SK;

(111) 201836

(151) 10.02.2003
(180) 09.07.2011
(210) 2089-2001
(220) 09.07.2001
(442) 06.11.2002
(732) Kopecký Jozef, Cabanova 4, 841 01 Bratislava, SK;

(111) 201837

(151) 10.02.2003
(180) 02.08.2011
(210) 2314-2001
(220) 02.08.2001
(442) 06.11.2002
(732) Zlaté Stránky MEDIATEL, spol. s r. o., Pri Starej prachárni č. 14, 832 05 Bratislava, SK;
(740) Ondruš Ján, JUDr., Bratislava, SK;

(111) 201838

(151) 10.02.2003
(180) 02.08.2011
(210) 2318-2001
(220) 02.08.2001
(442) 06.11.2002
(732) MOGYI SLOVAKIA, Lipový rad 1510, 946 32 Marcelová - Krátke Kesy, SK;

(111) 201839

(151) 10.02.2003
 (180) 10.08.2011
 (210) 2401-2001
 (220) 10.08.2001
 (442) 06.11.2002
 (732) GR. SARANTIS INDUSTRIAL AND COMMERCIAL COMPANY OF COSMETICS S. A., 26, Amarousiou-Halandriou str., 151 25 Marousi-Athens, GR;
 (740) ROTT, RŮŽIČKA & GUTTMANN, v. o. s., Bratislava, SK;

(111) 201840

(151) 10.02.2003
 (180) 10.08.2011
 (210) 2402-2001
 (220) 10.08.2001
 (442) 06.11.2002
 (732) GR. SARANTIS INDUSTRIAL AND COMMERCIAL COMPANY OF COSMETICS S. A., 26, Amarousiou-Halandriou str., 151 25 Marousi-Athens, GR;
 (740) ROTT, RŮŽIČKA & GUTTMANN, v. o. s., Bratislava, SK;

(111) 201841

(151) 10.02.2003
 (180) 10.08.2011
 (210) 2403-2001
 (220) 10.08.2001
 (442) 06.11.2002
 (732) GR. SARANTIS INDUSTRIAL AND COMMERCIAL COMPANY OF COSMETICS S. A., 26, Amarousiou-Halandriou str., 151 25 Marousi-Athens, GR;
 (740) ROTT, RŮŽIČKA & GUTTMANN, v. o. s., Bratislava, SK;

(111) 201842

(151) 10.02.2003
 (180) 13.08.2011
 (210) 2412-2001
 (220) 13.08.2001
 (442) 06.11.2002
 (732) FANT, s. r. o., Vinohradnícka 65A, 900 91 Limbach, SK;
 (740) Litváková Edita, Ing., Bratislava, SK;

(111) 201843

(151) 10.02.2003
 (180) 14.08.2011
 (210) 2430-2001
 (220) 14.08.2001
 (442) 06.11.2002
 (732) GR. SARANTIS INDUSTRIAL AND COMMERCIAL COMPANY OF COSMETICS S. A., 26, Amarousiou-Halandriou str., 151 25 Marousi-Athens, GR;
 (740) ROTT, RŮŽIČKA & GUTTMANN, v. o. s., Bratislava, SK;

(111) 201844

(151) 10.02.2003
 (180) 15.08.2011
 (210) 2441-2001
 (220) 15.08.2001
 (442) 06.11.2002
 (732) CHEM-AQUA, INC., 2727 Chemsearch Blvd., Irving, Texas 75062, US;
 (740) ROTT, RŮŽIČKA & GUTTMANN, v. o. s., Bratislava, SK;

(111) 201845

(151) 10.02.2003
 (180) 20.08.2011
 (210) 2485-2001
 (220) 20.08.2001
 (442) 06.11.2002
 (732) Vorwerk International AG, Verenastrasse 39, CH - 8832 Wollerau, CH;
 (740) Žovicová Viera, Mgr., Bratislava, SK;

(111) 201846

(151) 10.02.2003
 (180) 04.09.2011
 (210) 2620-2001
 (220) 04.09.2001
 (442) 06.11.2002
 (732) BELVÉDÉRE - Slovensko, spol. s r.o., Timravinna 13, 811 06 Bratislava, SK;

(111) 201847

(151) 10.02.2003
 (180) 01.10.2011
 (210) 2881-2001
 (220) 01.10.2001
 (442) 06.11.2002
 (732) Papirius, s. r. o., Dopraváků 723, 184 00 Praha 8, CZ;
 (740) Mešková Viera, Ing., Bratislava, SK;

(111) 201848

(151) 10.02.2003
 (180) 01.10.2011
 (210) 2882-2001
 (220) 01.10.2001
 (442) 06.11.2002
 (732) Papirius, s. r. o., Dopraváků 723, 184 00 Praha 8, CZ;
 (740) Mešková Viera, Ing., Bratislava, SK;

(111) 201849

(151) 10.02.2003
 (180) 05.10.2011
 (210) 2910-2001
 (220) 05.10.2001
 (442) 06.11.2002
 (732) Sterling Fluid Systems B. V., Bavinckstaete, Prof. Bavincklaan 5, 1180 AE Amstelveen, NL;
 (740) Fajnorová Mária, Ing., Bratislava, SK;

(111) 201850

(151) 10.02.2003
(180) 05.10.2011
(210) 2919-2001
(220) 05.10.2001
(442) 06.11.2002
(732) HOTEL BONBÓN, spol. s r.o., Alžbetínske nám.
1202/2, 929 01 Dunajská Streda, SK;
(740) Čechvalová Dagmar, Bratislava, SK;

(111) 201851

(151) 10.02.2003
(180) 05.10.2011
(210) 2920-2001
(220) 05.10.2001
(442) 06.11.2002
(732) HOTEL BONBÓN, spol. s r.o., Alžbetínske nám.
1202/2, 929 01 Dunajská Streda, SK;
(740) Čechvalová Dagmar, Bratislava, SK;

(111) 201852

(151) 10.02.2003
(180) 05.10.2011
(210) 2921-2001
(220) 05.10.2001
(442) 06.11.2002
(732) PERLA, bavlnářské závody, a. s., Lochmanova
64, 562 19 Ústí nad Orlicí, CZ;
(740) Čechvalová Dagmar, Bratislava, SK;

(111) 201853

(151) 10.02.2003
(180) 09.10.2011
(210) 2950-2001
(220) 09.10.2001
(442) 06.11.2002
(732) O.S.O. SECURITY, s. r. o., Ivanská cesta 4,
821 04 Bratislava, SK;
(740) Kastler Anton, Bratislava, SK;

(111) 201854

(151) 10.02.2003
(180) 11.10.2011
(210) 2994-2001
(220) 11.10.2001
(442) 06.11.2002
(732) Spiess-Urania Chemicals GmbH, Heidenkamps-
weg 77, D-20097 Hamburg, DE;
(740) ROTT, RŮŽIČKA & GUTTMANN, v. o. s.,
Bratislava, SK;

(111) 201855

(151) 10.02.2003
(180) 15.10.2011
(210) 3018-2001
(220) 15.10.2001
(442) 06.11.2002
(732) Profimotor, s. r. o., Dopraváků 749/3, 184 00
Praha 8, CZ;
(740) Bianchi Peter, JUDr., Bratislava, SK;

(111) 201856

(151) 10.02.2003
(180) 15.10.2011
(210) 3025-2001
(220) 15.10.2001
(442) 06.11.2002
(732) INPROP, s. r. o., Platanová 25, 010 01 Žilina,
SK;
(740) Zahatňanská Gabriela, Ing., Žilina, SK;

(111) 201857

(151) 10.02.2003
(180) 16.10.2011
(210) 3030-2001
(220) 16.10.2001
(442) 06.11.2002
(732) DYNERGO, spol. s r. o., Sedmokrásková 2,
821 01 Bratislava, SK;
(740) Guniš Jaroslav, Mgr., Bratislava, SK;

(111) 201858

(151) 10.02.2003
(180) 26.10.2011
(210) 3180-2001
(220) 26.10.2001
(442) 06.11.2002
(732) ŠTÁTNY ÚSTAV PRE KONTROLU LIEČIV,
Kvetná 11, 825 08 Bratislava 26, SK;

(111) 201859

(151) 10.02.2003
(180) 26.10.2011
(210) 3181-2001
(220) 26.10.2001
(442) 06.11.2002
(732) ŠTÁTNY ÚSTAV PRE KONTROLU LIEČIV,
Kvetná 11, 825 08 Bratislava 26, SK;

(111) 201860

(151) 10.02.2003
(180) 29.10.2011
(210) 3192-2001
(220) 29.10.2001
(442) 06.11.2002
(732) Anvil Knitwear, Inc., a Delaware corporation,
228 East 45th Street, New York, New York
10017, US;
(740) Bušová Eva, JUDr., Bratislava, SK;

(111) 201861

(151) 10.02.2003
(180) 29.10.2011
(210) 3205-2001
(220) 29.10.2001
(442) 06.11.2002
(732) Marček Jaroslav, Omšenie 621, 914 43 Omšenie,
SK;
(740) Dudová Tatiana, Trenčín, SK;

(111) 201862

(151) 10.02.2003
 (180) 29.10.2011
 (210) 3206-2001
 (220) 29.10.2001
 (442) 06.11.2002
 (732) INCOMA SLOVAKIA, s. r. o., Mišíkova 10,
 811 06 Bratislava, SK;

(111) 201863

(151) 10.02.2003
 (180) 31.10.2011
 (210) 3229-2001
 (220) 31.10.2001
 (442) 06.11.2002
 (732) Mars U. K. Limited, 3D Dundee Road, Slough,
 Berkshire SL1 4LG, GB;
 (740) Fajnorová Mária, Ing., Bratislava, SK;

(111) 201864

(151) 10.02.2003
 (180) 05.11.2011
 (210) 3266-2001
 (220) 05.11.2001
 (442) 06.11.2002
 (732) VALTECH TORS, v. o. s., Dolní Bojanovice
 852, 696 17 Dolní Bojanovice, CZ;
 (740) Hojčuš Peter, Ing., Bratislava, SK;

(111) 201865

(151) 10.02.2003
 (180) 05.11.2011
 (210) 3267-2001
 (220) 05.11.2001
 (442) 06.11.2002
 (732) VALTECH TORS, v. o. s., Dolní Bojanovice
 852, 696 17 Dolní Bojanovice, CZ;
 (740) Hojčuš Peter, Ing., Bratislava, SK;

(111) 201866

(151) 10.02.2003
 (180) 05.11.2011
 (210) 3268-2001
 (220) 05.11.2001
 (442) 06.11.2002
 (732) VALTECH TORS, v. o. s., Dolní Bojanovice
 852, 696 17 Dolní Bojanovice, CZ;
 (740) Hojčuš Peter, Ing., Bratislava, SK;

(111) 201867

(151) 10.02.2003
 (180) 05.11.2011
 (210) 3269-2001
 (220) 05.11.2001
 (442) 06.11.2002
 (732) VALTECH TORS, v. o. s., Dolní Bojanovice
 852, 696 17 Dolní Bojanovice, CZ;
 (740) Hojčuš Peter, Ing., Bratislava, SK;

(111) 201868

(151) 10.02.2003
 (180) 05.11.2011
 (210) 3270-2001
 (220) 05.11.2001
 (442) 06.11.2002
 (732) VALTECH TORS, v. o. s., Dolní Bojanovice
 852, 696 17 Dolní Bojanovice, CZ;
 (740) Hojčuš Peter, Ing., Bratislava, SK;

(111) 201869

(151) 10.02.2003
 (180) 09.11.2011
 (210) 3301-2001
 (220) 09.11.2001
 (442) 06.11.2002
 (732) VALTECH TORS, v. o. s., Dolní Bojanovice
 852, 696 17 Dolní Bojanovice, CZ;
 (740) Hojčuš Peter, Ing., Bratislava, SK;

(111) 201870

(151) 10.02.2003
 (180) 09.11.2011
 (210) 3314-2001
 (220) 09.11.2001
 (442) 06.11.2002
 (732) BONGRAIN S. A., 42 rue Rieussec, 78220 Vi-
 roflay, FR;
 (740) Stavrovský Peter, JUDr., Bratislava, SK;

(111) 201871

(151) 10.02.2003
 (180) 09.11.2011
 (210) 3316-2001
 (220) 09.11.2001
 (442) 06.11.2002
 (732) C. R. A. obch. spol. s r. o., Vlčková 20, 811 06
 Bratislava, SK;

(111) 201872

(151) 10.02.2003
 (180) 09.11.2011
 (210) 3317-2001
 (220) 09.11.2001
 (442) 06.11.2002
 (732) WALMARK, a. s., Oldřichovice č. 44, 739 61
 Třinec, CZ;
 (740) Mešková Viera, Ing., Bratislava, SK;

(111) 201873

(151) 10.02.2003
 (180) 12.11.2011
 (210) 3319-2001
 (220) 12.11.2001
 (442) 06.11.2002
 (732) CET 21, spol. s r. o., V jámě č. 12, 110 00 Praha
 1, CZ;
 (740) Gruber Dalibor, Ing., Košice, SK;

(111) 201874

(151) 10.02.2003
(180) 12.11.2011
(210) 3320-2001
(220) 12.11.2001
(442) 06.11.2002
(732) Únia dentálnych výrobcov a predajcov, Pod Kalváriou 1278, 955 01 Topoľčany, SK;

(111) 201875

(151) 10.02.2003
(180) 12.11.2011
(210) 3321-2001
(220) 12.11.2001
(442) 06.11.2002
(732) Vinárske závody Topoľčianky - Ravena, s. r. o., Jesenského ulica č. 2, 949 01 Nitra, SK;
(740) Budaj Miroslav, JUDr., Bratislava, SK;

(111) 201876

(151) 10.02.2003
(180) 12.11.2011
(210) 3322-2001
(220) 12.11.2001
(442) 06.11.2002
(732) BONGRAIN S. A., 42 rue Rieussec, 78 220 Viroflay, FR;
(740) Stavrovský Peter, JUDr., Bratislava, SK;

(111) 201877

(151) 10.02.2003
(180) 12.11.2011
(210) 3323-2001
(220) 12.11.2001
(442) 06.11.2002
(732) BONGRAIN S. A., 42 rue Rieussec, 78 220 Viroflay, FR;
(740) Stavrovský Peter, JUDr., Bratislava, SK;

(111) 201878

(151) 10.02.2003
(180) 12.11.2011
(210) 3324-2001
(220) 12.11.2001
(442) 06.11.2002
(732) BONGRAIN S. A., 42 rue Rieussec, 78 220 Viroflay, FR;
(740) Stavrovský Peter, JUDr., Bratislava, SK;

(111) 201879

(151) 10.02.2003
(180) 12.11.2011
(210) 3325-2001
(220) 12.11.2001
(442) 06.11.2002
(732) BONGRAIN S. A., 42 rue Rieussec, 78 220 Viroflay, FR;
(740) Stavrovský Peter, JUDr., Bratislava, SK;

(111) 201880

(151) 10.02.2003
(180) 12.11.2011
(210) 3326-2001
(220) 12.11.2001
(442) 06.11.2002
(732) BONGRAIN S. A., 42 rue Rieussec, 78 220 Viroflay, FR;
(740) Stavrovský Peter, JUDr., Bratislava, SK;

(111) 201881

(151) 10.02.2003
(180) 12.11.2011
(210) 3328-2001
(220) 12.11.2001
(442) 06.11.2002
(732) ZAPO, spol. s r. o., Pri strelnici 22, 821 04 Bratislava, SK;

(111) 201882

(151) 10.02.2003
(180) 12.11.2011
(210) 3329-2001
(220) 12.11.2001
(442) 06.11.2002
(732) ZAPO, spol. s r. o., Pri strelnici 22, 821 04 Bratislava, SK;

(111) 201883

(151) 10.02.2003
(180) 16.11.2011
(210) 3402-2001
(220) 16.11.2001
(442) 06.11.2002
(732) Starbucks Corporation d/b/a Starbucks Coffee Company, Washington Corporation, 2401 Utah Avenue South, Seattle, Washington 98134, US;
(740) Bezák Marián, Ing., Bratislava, SK;

(111) 201884

(151) 10.02.2003
(180) 21.11.2011
(210) 3451-2001
(220) 21.11.2001
(442) 06.11.2002
(732) RECKITT & COLMAN (OVERSEAS) Limited, Dansom Lane, Hull, HU8 7DS, GB;
(740) Žovicová Viera, Mgr., Bratislava, SK;

(111) 201885

(151) 10.02.2003
(180) 21.11.2011
(210) 3452-2001
(220) 21.11.2001
(442) 06.11.2002
(732) California Board Sports, Inc., a California Corporation, 7130 Convoy Court, San Diego, CA 92111, US;
(740) Žovicová Viera, Mgr., Bratislava, SK;

(111) 201886

(151) 10.02.2003
 (180) 21.11.2011
 (210) 3453-2001
 (220) 21.11.2001
 (442) 06.11.2002
 (732) MODACO, s. r. o., Mlynské Nivy 61, 827 11 Bratislava, SK;

(111) 201887

(151) 10.02.2003
 (180) 21.11.2011
 (210) 3454-2001
 (220) 21.11.2001
 (442) 06.11.2002
 (732) MODACO, s. r. o., Mlynské Nivy 61, 827 11 Bratislava, SK;

(111) 201888

(151) 10.02.2003
 (180) 21.11.2011
 (210) 3462-2001
 (220) 21.11.2001
 (442) 06.11.2002
 (732) Žofiak Ľudovít, LUDVIK, Kalinčiakova 49, 900 01 Modra, SK;
 (740) Brichtová Tatiana, JUDr., Bratislava, SK;

(111) 201889

(151) 10.02.2003
 (180) 22.11.2011
 (210) 3463-2001
 (220) 22.11.2001
 (442) 06.11.2002
 (732) Liptovská mliekareň, a. s., 1. mája 124, 031 80 Liptovský Mikuláš, SK;
 (740) Holoubková Mária, Ing., Bratislava, SK;

(111) 201890

(151) 10.02.2003
 (180) 22.11.2011
 (210) 3464-2001
 (220) 22.11.2001
 (442) 06.11.2002
 (732) Liptovská mliekareň, a. s., 1. mája 124, 031 80 Liptovský Mikuláš, SK;
 (740) Holoubková Mária, Ing., Bratislava, SK;

(111) 201891

(151) 10.02.2003
 (180) 22.11.2011
 (210) 3465-2001
 (220) 22.11.2001
 (442) 06.11.2002
 (732) TIMUR & PARTNERS, s. r. o., Moskovská 11, 811 09 Bratislava, SK;
 (740) Holakovský Štefan, Ing., Bratislava, SK;

(111) 201892

(151) 10.02.2003
 (180) 22.11.2011
 (210) 3468-2001
 (220) 22.11.2001

(442) 06.11.2002

(732) ECP - European Cartoon Production Česká republika, s. r. o., Tiché údolí 109, 252 63 Roztoky u Prahy, CZ;
 (740) Bachratá Magdaléna, Mgr., Bratislava, SK;

(111) 201893

(151) 10.02.2003
 (180) 22.11.2011
 (210) 3469-2001
 (220) 22.11.2001
 (442) 06.11.2002
 (732) Mars, Incorporated, McLean, Virginia 22101, US;
 (740) Fajnorová Mária, Ing., Bratislava, SK;

(111) 201894

(151) 10.02.2003
 (180) 22.11.2011
 (210) 3470-2001
 (220) 22.11.2001
 (442) 06.11.2002
 (732) Mars, Incorporated, McLean, Virginia 22101, US;
 (740) Fajnorová Mária, Ing., Bratislava, SK;

(111) 201895

(151) 10.02.2003
 (180) 22.11.2011
 (210) 3471-2001
 (220) 22.11.2001
 (442) 06.11.2002
 (732) Mars, Incorporated, McLean, Virginia 22101, US;
 (740) Fajnorová Mária, Ing., Bratislava, SK;

(111) 201896

(151) 10.02.2003
 (180) 22.11.2011
 (210) 3473-2001
 (220) 22.11.2001
 (442) 06.11.2002
 (732) Mars, Incorporated, McLean, Virginia 22101, US;
 (740) Fajnorová Mária, Ing., Bratislava, SK;

(111) 201897

(151) 10.02.2003
 (180) 22.11.2011
 (210) 3474-2001
 (220) 22.11.2001
 (442) 06.11.2002
 (732) The Goodyear Tire & Rubber Company, 1144 East Market Street, Akron, Ohio 44316-0001, US;
 (740) Fajnorová Mária, Ing., Bratislava, SK;

(111) 201898

(151) 10.02.2003
 (180) 22.11.2011
 (210) 3475-2001
 (220) 22.11.2001

(442) 06.11.2002
(732) The Goodyear Tire & Rubber Company, 1144 East Market Street, Akron, Ohio 44316-0001, US;
(740) Fajnorová Mária, Ing., Bratislava, SK;

(111) 201899

(151) 10.02.2003
(180) 22.11.2011
(210) 3476-2001
(220) 22.11.2001
(442) 06.11.2002
(732) Slovenská televízna spoločnosť, s. r. o., Blatné 18, 900 82 Blatné, SK;
(740) Fajnorová Mária, Ing., Bratislava, SK;

(111) 201900

(151) 10.02.2003
(180) 22.11.2011
(210) 3477-2001
(220) 22.11.2001
(442) 06.11.2002
(732) Slovenská televízna spoločnosť, s. r. o., Blatné 18, 900 82 Blatné, SK;
(740) Fajnorová Mária, Ing., Bratislava, SK;

(111) 201901

(151) 10.02.2003
(180) 22.11.2011
(210) 3478-2001
(220) 22.11.2001
(442) 06.11.2002
(732) Slovenská televízna spoločnosť, s. r. o., Blatné 18, 900 82 Blatné, SK;
(740) Fajnorová Mária, Ing., Bratislava, SK;

(111) 201902

(151) 10.02.2003
(180) 22.11.2011
(210) 3479-2001
(220) 22.11.2001
(442) 06.11.2002
(732) Slovenská televízna spoločnosť, s. r. o., Blatné 18, 900 82 Blatné, SK;
(740) Fajnorová Mária, Ing., Bratislava, SK;

(111) 201903

(151) 10.02.2003
(180) 22.11.2011
(210) 3480-2001
(220) 22.11.2001
(442) 06.11.2002
(732) Slovenská televízna spoločnosť, s. r. o., Blatné 18, 900 82 Blatné, SK;
(740) Fajnorová Mária, Ing., Bratislava, SK;

(111) 201904

(151) 10.02.2003
(180) 22.11.2011
(210) 3483-2001
(220) 22.11.2001
(442) 06.11.2002

(732) Slovenská televízna spoločnosť, s. r. o., Blatné 18, 900 82 Blatné, SK;
(740) Fajnorová Mária, Ing., Bratislava, SK;

(111) 201905

(151) 10.02.2003
(180) 22.11.2011
(210) 3484-2001
(220) 22.11.2001
(442) 06.11.2002
(732) Slovenská televízna spoločnosť, s. r. o., Blatné 18, 900 82 Blatné, SK;
(740) Fajnorová Mária, Ing., Bratislava, SK;

(111) 201906

(151) 10.02.2003
(180) 22.11.2011
(210) 3485-2001
(220) 22.11.2001
(442) 06.11.2002
(732) Slovenská televízna spoločnosť, s. r. o., Blatné 18, 900 82 Blatné, SK;
(740) Fajnorová Mária, Ing., Bratislava, SK;

(111) 201907

(151) 10.02.2003
(180) 22.11.2011
(210) 3486-2001
(220) 22.11.2001
(442) 06.11.2002
(732) Slovenská televízna spoločnosť, s. r. o., Blatné 18, 900 82 Blatné, SK;
(740) Fajnorová Mária, Ing., Bratislava, SK;

(111) 201908

(151) 10.02.2003
(180) 22.11.2011
(210) 3487-2001
(220) 22.11.2001
(442) 06.11.2002
(732) Slovenská televízna spoločnosť, s. r. o., Blatné 18, 900 82 Blatné, SK;
(740) Fajnorová Mária, Ing., Bratislava, SK;

(111) 201909

(151) 10.02.2003
(180) 23.11.2011
(210) 3518-2001
(220) 23.11.2001
(442) 06.11.2002
(732) Pavlišin Rastislav, 42 ND STREET, Mikovíniho č. 1625/13, 831 02 Bratislava III, SK;

(111) 201910

(151) 10.02.2003
(180) 26.11.2011
(210) 3523-2001
(220) 26.11.2001
(442) 06.11.2002
(732) KJELLBERG SLOVENSKO, s. r. o., Ul. ČSA 20, 036 01 Martin, SK;

(111) 201911

(151) 10.02.2003
 (180) 29.11.2011
 (210) 3615-2001
 (220) 29.11.2001
 (442) 06.11.2002
 (732) Cherokee Inc., a Delaware corporation, 6835 Valjean Avenue, Van Nuys, California 91406, US;
 (740) PATENTSERVIS BRATISLAVA, a. s., Bratislava, SK;

(111) 201912

(151) 10.02.2003
 (180) 29.11.2011
 (210) 3616-2001
 (220) 29.11.2001
 (442) 06.11.2002
 (732) Cherokee Inc., a Delaware corporation, 6835 Valjean Avenue, Van Nuys, California 91406, US;
 (740) PATENTSERVIS BRATISLAVA, a. s., Bratislava, SK;

(111) 201913

(151) 10.02.2003
 (180) 30.11.2011
 (210) 3622-2001
 (220) 30.11.2001
 (310) 30135072.8/16
 (320) 08.06.2001
 (330) DE
 (442) 06.11.2002
 (732) IGEP A Interessen-Gemeinschaft von Papiergroßhändlern GmbH & Co. KG, Liebigstrasse 4, 21465 Reinbek, DE;
 (740) ROTT, RŮŽIČKA & GUTTMANN, v. o. s., Bratislava, SK;

(111) 201914

(151) 10.02.2003
 (180) 30.11.2011
 (210) 3624-2001
 (220) 30.11.2001
 (442) 06.11.2002
 (732) BRIDGESTONE LICENSING SERVICES, INC., spoločnosť zriadená podľa zákonov štátu Delaware, 50 Century Boulevard, Nashville, Tennessee 37214, US;
 (740) Bezák Marián, Ing., Bratislava, SK;

(111) 201915

(151) 10.02.2003
 (180) 30.11.2011
 (210) 3625-2001
 (220) 30.11.2001
 (442) 06.11.2002
 (732) INTECH SLOVAKIA, s. r. o., Palárikova 31, 811 04 Bratislava, SK;

(111) 201916

(151) 10.02.2003
 (180) 30.11.2011
 (210) 3626-2001
 (220) 30.11.2001
 (442) 06.11.2002
 (732) INTECH SLOVAKIA, s. r. o., Palárikova 31, 811 04 Bratislava, SK;

(111) 201917

(151) 10.02.2003
 (180) 30.11.2011
 (210) 3628-2001
 (220) 30.11.2001
 (310) 78/066443
 (320) 30.05.2001
 (330) US
 (442) 06.11.2002
 (732) COLGATE-PALMOLIVE COMPANY, a Delaware corporation, 300 Park Avenue, New York, NY 10022, US;
 (740) Čechvalová Dagmar, Bratislava, SK;

(111) 201918

(151) 10.02.2003
 (180) 30.11.2011
 (210) 3629-2001
 (220) 30.11.2001
 (442) 06.11.2002
 (732) Starbucks Corporation d/b/a Starbucks Coffee Company, Washington Corporation, 2401 Utah Avenue South, Seattle, Washington 98134, US;
 (740) Bezák Marián, Ing., Bratislava, SK;

(111) 201919

(151) 10.02.2003
 (180) 02.12.2011
 (210) 3630-2001
 (220) 02.12.2001
 (442) 06.11.2002
 (732) ZEMPMILK, a. s., Lastomírska 1, 071 01 Michalovce, SK;
 (740) Knopp Juraj, Ing., CSc., Bratislava, SK;

(111) 201920

(151) 10.02.2003
 (180) 03.12.2011
 (210) 3632-2001
 (220) 03.12.2001
 (442) 06.11.2002
 (732) G+M Group, o. c. p., a. s., Plátenícka 24, 821 09 Bratislava, SK;
 (740) Litváková Edita, Ing., Bratislava, SK;

(111) 201921

(151) 10.02.2003
 (180) 03.12.2011
 (210) 3637-2001
 (220) 03.12.2001
 (442) 06.11.2002
 (732) MEDEXIM, spol. s r. o., Hlboká 58, 921 01 Piešťany, SK;
 (740) Beleščák Ladislav, Ing., Piešťany, SK;

(111) 201922

(151) 10.02.2003
(180) 03.12.2011
(210) 3638-2001
(220) 03.12.2001
(442) 06.11.2002
(732) MEDEXIM, spol. s r. o., Hlboká 58, 921 01 Piešťany, SK;
(740) Beleščák Ladislav, Ing., Piešťany, SK;

(111) 201923

(151) 10.02.2003
(180) 05.12.2011
(210) 3657-2001
(220) 05.12.2001
(442) 06.11.2002
(732) Burda Praha, spol. s r. o., Uruguayská 17, 120 00 Praha 2, CZ;
(740) Dudová Tatiana, Trenčín, SK;

(111) 201924

(151) 10.02.2003
(180) 06.12.2011
(210) 3668-2001
(220) 06.12.2001
(442) 06.11.2002
(732) Den Braven Czech and Slovak, s. r. o., Úvalno 353, 793 91 Úvalno, CZ;
(740) Dolanská Elena, RNDr., Bratislava, SK;

(111) 201925

(151) 10.02.2003
(180) 06.12.2011
(210) 3669-2001
(220) 06.12.2001
(442) 06.11.2002
(732) Den Braven Czech and Slovak, s. r. o., Úvalno 353, 793 91 Úvalno, CZ;
(740) Dolanská Elena, RNDr., Bratislava, SK;

(111) 201926

(151) 10.02.2003
(180) 04.12.2011
(210) 3670-2001
(220) 04.12.2001
(442) 06.11.2002
(732) Sotorníková Jana, Bodrocká 36, 821 07 Bratislava, SK;

(111) 201927

(151) 10.02.2003
(180) 06.12.2011
(210) 3672-2001
(220) 06.12.2001
(442) 06.11.2002
(732) CONNTEX MK, s. r. o., Mozartova 16, 811 02 Bratislava, SK;

(111) 201928

(151) 10.02.2003
(180) 06.12.2011
(210) 3673-2001
(220) 06.12.2001

(442) 06.11.2002

(732) CONNTEX MK, s. r. o., Mozartova 16, 811 02 Bratislava, SK;

(111) 201929

(151) 10.02.2003
(180) 06.12.2011
(210) 3674-2001
(220) 06.12.2001
(442) 06.11.2002
(732) CONNTEX MK, s. r. o., Mozartova 16, 811 02 Bratislava, SK;

(111) 201930

(151) 10.02.2003
(180) 06.12.2011
(210) 3676-2001
(220) 06.12.2001
(442) 06.11.2002
(732) CENTRUM Suchánek, a. s., C I č. 1725, 018 41 Dubnica nad Váhom, SK;

(111) 201931

(151) 10.02.2003
(180) 14.12.2011
(210) 3754-2001
(220) 14.12.2001
(442) 06.11.2002
(732) TRIXY plus, s. r. o., Ul. 6. apríla 360/16, 922 03 Vrbové, SK;
(740) Holakovský Štefan, Ing., Bratislava, SK;

(111) 201932

(151) 11.02.2003
(180) 01.06.2010
(210) 1599-2000
(220) 01.06.2000
(442) 12.02.2001
(732) I. D. C. Holding, a. s., Drieňová 3, 821 01 Bratislava, SK;
(740) Guniš Jaroslav, Mgr., Bratislava, SK;

(111) 201933

(151) 11.02.2003
(180) 09.08.2010
(210) 2388-2000
(220) 09.08.2000
(442) 06.11.2002
(732) UNILEVER N. V., Weena 455, 3013 AL Rotterdam, NL;
(740) Fajnorová Mária, Ing., Bratislava, SK;

(111) 201934

(151) 11.02.2003
(180) 10.10.2010
(210) 2989-2000
(220) 10.10.2000
(442) 06.11.2002
(732) VINIUM, a. s., Hlavní 666, 691 06 Velké Pavlovice, CZ;
(740) ROTT, RŮŽIČKA & GUTTMANN, v. o. s., Bratislava, SK;

(111) 201935

(151) 11.02.2003
 (180) 10.10.2010
 (210) 2993-2000
 (220) 10.10.2000
 (442) 06.11.2002
 (732) VINIUM, a. s., Hlavní 666, 691 06 Velké Pavlovice, CZ;
 (740) ROTT, RŮŽIČKA & GUTTMANN, v. o. s., Bratislava, SK;

(111) 201938

(151) 11.02.2003
 (180) 27.12.2010
 (210) 3950-2000
 (220) 27.12.2000
 (442) 06.11.2002
 (732) NUMERO, s. r. o., Červeňákova 8, 841 02 Bratislava, SK;
 (740) Neuschl Vladimír, Ing. Mgr., Modra, SK;

(111) 201939

(151) 11.02.2003
 (180) 16.03.2011
 (210) 885-2001
 (220) 16.03.2001
 (442) 06.11.2002
 (732) FLORA TOUR & TRAVEL, s. r. o., Michalská 6, 811 01 Bratislava, SK;

(111) 201940

(151) 11.02.2003
 (180) 16.03.2011
 (210) 886-2001
 (220) 16.03.2001
 (442) 06.11.2002
 (732) FLORA TOUR & TRAVEL, s. r. o., Michalská 6, 811 01 Bratislava, SK;

(111) 201941

(151) 11.02.2003
 (180) 25.05.2011
 (210) 1590-2001
 (220) 25.05.2001
 (442) 06.11.2002
 (732) VIX-Stávkové kancelárie, s. r. o., A. Kmeť'a 317/12, 010 01 Žilina, SK;

(111) 201942

(151) 11.02.2003
 (180) 30.05.2011
 (210) 1656-2001
 (220) 30.05.2001
 (442) 06.11.2002
 (732) COMPEKO CS, spol. s r. o., Rešetkova 9, 831 03 Bratislava, SK;

(111) 201943

(151) 11.02.2003
 (180) 15.06.2011
 (210) 1857-2001
 (220) 15.06.2001
 (442) 06.11.2002

(732) Molnárová Petra, AGRITRAVEL, Svätoplukova 21, 821 08 Bratislava, SK;
 (740) Kováčik Štefan, Ing., Bratislava, SK;

(111) 201944

(151) 11.02.2003
 (180) 16.07.2011
 (210) 2161-2001
 (220) 16.07.2001
 (442) 06.11.2002
 (732) I.T.H., Kft., Frangepán ut. 16, 1139 Budapest, HU;
 (740) Ondruš Ján, JUDr., Bratislava, SK;

(111) 201945

(151) 11.02.2003
 (180) 19.07.2011
 (210) 2185-2001
 (220) 19.07.2001
 (442) 06.11.2002
 (732) BONUM Impex, s. r. o., A. Štefanka 5/14, 965 01 Žiar nad Hronom, SK;
 (740) Beleščák Ladislav, Ing., Piešťany, SK;

(111) 201946

(151) 11.02.2003
 (180) 19.07.2011
 (210) 2186-2001
 (220) 19.07.2001
 (442) 06.11.2002
 (732) Ritter Schönbuch Vermögensverwaltungs GmbH & Co. KG, Alfred-Ritter-Strasse 25, D-71111 Waldenbuch, DE;
 (740) Bušová Eva, JUDr., Bratislava, SK;

(111) 201947

(151) 11.02.2003
 (180) 23.07.2011
 (210) 2204-2001
 (220) 23.07.2001
 (442) 06.11.2002
 (732) Time Warner Entertainment Company, L. P., 75 Rockefeller Plaza, New York, New York 10019, US;
 (740) Fajnorová Mária, Ing., Bratislava, SK;

(111) 201948

(151) 11.02.2003
 (180) 23.07.2011
 (210) 2219-2001
 (220) 23.07.2001
 (442) 06.11.2002
 (732) Orange Slovensko, a. s., Prievozská 6/A, 821 09 Bratislava, SK;
 (740) Csekes Erika, JUDr., Bratislava, SK;

(111) 201949

(151) 11.02.2003
 (180) 23.07.2011
 (210) 2220-2001
 (220) 23.07.2001
 (442) 06.11.2002

(732) Orange Slovensko, a. s., Prievozská 6/A, 821 09 Bratislava, SK;
(740) Csekes Erika, JUDr., Bratislava, SK;

(111) 201950

(151) 11.02.2003
(180) 23.07.2011
(210) 2221-2001
(220) 23.07.2001
(442) 06.11.2002
(732) Orange Slovensko, a. s., Prievozská 6/A, 821 09 Bratislava, SK;
(740) Csekes Erika, JUDr., Bratislava, SK;

(111) 201951

(151) 11.02.2003
(180) 25.07.2011
(210) 2243-2001
(220) 25.07.2001
(442) 06.11.2002
(732) Martin Plachý - RAINBOW OLOMOUC, Balbínova 22, 772 00 Olomouc, CZ;
(740) Labudík Miroslav, Ing., Kysucké Nové Mesto, SK;

(111) 201952

(151) 11.02.2003
(180) 14.08.2011
(210) 2431-2001
(220) 14.08.2001
(442) 06.11.2002
(732) GR. SARANTIS INDUSTRIAL AND COMMERCIAL COMPANY OF COSMETICS S. A., 26, Amarousiou-Halandriou str., 151 25 Marousi-Athens, GR;
(740) ROTT, RŮŽIČKA & GUTTMANN, v. o. s., Bratislava, SK;

(111) 201953

(151) 11.02.2003
(180) 31.08.2011
(210) 2607-2001
(220) 31.08.2001
(442) 06.11.2002
(732) Tóth Peter, Slobody 24, 040 11 Košice, SK;
(740) Litvákova Edita, Ing., Bratislava, SK;

(111) 201954

(151) 11.02.2003
(180) 14.09.2011
(210) 2730-2001
(220) 14.09.2001
(442) 06.11.2002
(732) CP Consult, s. r. o., Štúrova 3, 811 02 Bratislava, SK;
(740) Juran Svetozár, JUDr., Bratislava, SK;

(111) 201955

(151) 11.02.2003
(180) 17.09.2011
(210) 2734-2001
(220) 17.09.2001

(442) 06.11.2002

(732) Stavebná sporiteľňa VÚB-Wüstenrot, a. s., Gröslingova 77, 824 68 Bratislava, SK;

(111) 201956

(151) 11.02.2003
(180) 19.09.2011
(210) 2750-2001
(220) 19.09.2001
(442) 06.11.2002
(732) Columbia TriStar Home Video, Inc. a Delaware corporation, 10202 W. Washington Boulevard, Culver City, California 90232, US;
(740) Žovicová Viera, Mgr., Bratislava, SK;

(111) 201957

(151) 11.02.2003
(180) 21.09.2011
(210) 2782-2001
(220) 21.09.2001
(442) 06.11.2002
(732) MAX Parket, s. r. o., Kopčianska 63, 851 01 Bratislava, SK;
(740) Hojčuš Peter, Ing., Bratislava, SK;

(111) 201958

(151) 11.02.2003
(180) 17.10.2011
(210) 3046-2001
(220) 17.10.2001
(442) 06.11.2002
(732) ViaPVT, a. s., Záhradnícka 151, 821 08 Bratislava 2, SK;
(740) Máčajová Mária, Ing., Nitra, SK;

(111) 201959

(151) 11.02.2003
(180) 17.10.2011
(210) 3047-2001
(220) 17.10.2001
(442) 06.11.2002
(732) ViaPVT, a. s., Záhradnícka 151, 821 08 Bratislava 2, SK;
(740) Máčajová Mária, Ing., Nitra, SK;

(111) 201960

(151) 11.02.2003
(180) 29.10.2011
(210) 3193-2001
(220) 29.10.2001
(442) 06.11.2002
(732) S-DRINK, s. r. o., Pradiareň 44, 060 01 Kežmarok, SK;
(740) Litvákova Edita, Ing., Bratislava, SK;

(111) 201961

(151) 11.02.2003
(180) 05.11.2011
(210) 3271-2001
(220) 05.11.2001

(442) 06.11.2002
 (732) United States Steel LLC, 600 Grant Street, Pittsburgh, PA 15219-2749, Pennsylvania, US;
 (740) Fajnorová Mária, Ing., Bratislava, SK;

(111) 201962

(151) 11.02.2003
 (180) 12.11.2011
 (210) 3330-2001
 (220) 12.11.2001
 (442) 06.11.2002
 (732) ZAPO, spol. s r. o., Pri strelnici 22, 821 04 Bratislava, SK;

(111) 201963

(151) 11.02.2003
 (180) 12.11.2011
 (210) 3331-2001
 (220) 12.11.2001
 (442) 06.11.2002
 (732) ST. NICOLAUS, a. s., 1. mája 113, 031 28 Liptovský Mikuláš, SK;
 (740) Ondruš Ján, JUDr., Bratislava 1, SK;

(111) 201964

(151) 11.02.2003
 (180) 12.11.2011
 (210) 3332-2001
 (220) 12.11.2001
 (442) 06.11.2002
 (732) UNITED BRANDS, s. r. o., Petýrkova 3/1955, 140 00 Praha 4, CZ;
 (740) ROTT, RŮŽIČKA & GUTTMANN, v. o. s., Bratislava, SK;

(111) 201965

(151) 11.02.2003
 (180) 12.11.2011
 (210) 3349-2001
 (220) 12.11.2001
 (442) 06.11.2002
 (732) UNITED BRANDS, s. r. o., Petýrkova 3/1955, 140 00 Praha 4, CZ;
 (740) ROTT, RŮŽIČKA & GUTTMANN, v. o. s., Bratislava, SK;

(111) 201966

(151) 11.02.2003
 (180) 12.11.2011
 (210) 3351-2001
 (220) 12.11.2001
 (442) 06.11.2002
 (732) UNITED BRANDS, s. r. o., Petýrkova 3/1955, 140 00 Praha 4, CZ;
 (740) ROTT, RŮŽIČKA & GUTTMANN, v. o. s., Bratislava, SK;

(111) 201967

(151) 11.02.2003
 (180) 12.11.2011
 (210) 3353-2001
 (220) 12.11.2001

(442) 06.11.2002
 (732) UNITED BRANDS, s. r. o., Petýrkova 3/1955, 140 00 Praha 4, CZ;
 (740) ROTT, RŮŽIČKA & GUTTMANN, v. o. s., Bratislava, SK;

(111) 201968

(151) 11.02.2003
 (180) 14.11.2011
 (210) 3375-2001
 (220) 14.11.2001
 (442) 06.11.2002
 (732) BAFER spol. s r. o., Strojnícka 10, 080 06 Prešov, SK;
 (740) Tomko Ľubomír, Ing., Hanušovce, SK;

(111) 201969

(151) 11.02.2003
 (180) 20.11.2011
 (210) 3444-2001
 (220) 20.11.2001
 (442) 06.11.2002
 (732) LAGRIS Slovakia, s. r. o., Jesenského 1486, 960 01 Zvolen, SK;

(111) 201970

(151) 11.02.2003
 (180) 21.11.2011
 (210) 3455-2001
 (220) 21.11.2001
 (442) 06.11.2002
 (732) INVER, spol. s r. o., Rastislavova 36, 040 01 Košice, SK;
 (740) Tomko Ľubomír, Ing., Hanušovce, SK;

(111) 201971

(151) 11.02.2003
 (180) 21.11.2011
 (210) 3457-2001
 (220) 21.11.2001
 (442) 06.11.2002
 (732) Slovenská ratingová agentúra, a. s., Beethovenova 6, 921 01 Piešťany, SK;

(111) 201972

(151) 11.02.2003
 (180) 21.11.2011
 (210) 3458-2001
 (220) 21.11.2001
 (442) 06.11.2002
 (732) Slovenská ratingová agentúra, a. s., Beethovenova 6, 921 01 Piešťany, SK;

(111) 201973

(151) 11.02.2003
 (180) 21.11.2011
 (210) 3459-2001
 (220) 21.11.2001
 (442) 06.11.2002
 (732) Slovenská ratingová agentúra, a. s., Beethovenova 6, 921 01 Piešťany, SK;

(111) 201974

(151) 11.02.2003
(180) 29.11.2011
(210) 3603-2001
(220) 29.11.2001
(310) 173232
(320) 29.11.2001
(330) CZ
(442) 06.11.2002
(732) Opavia - LU, a. s., Thámova 289/13, 186 21 Praha 8 - Karlín, CZ;
(740) Kováčik Štefan, Ing., Bratislava, SK;

(111) 201975

(151) 11.02.2003
(180) 29.11.2011
(210) 3604-2001
(220) 29.11.2001
(310) 173231
(320) 31.10.2001
(330) CZ
(442) 06.11.2002
(732) Opavia - LU, a. s., Thámova 289/13, 186 21 Praha 8 - Karlín, CZ;
(740) Kováčik Štefan, Ing., Bratislava, SK;

(111) 201976

(151) 11.02.2003
(180) 29.11.2011
(210) 3611-2001
(220) 29.11.2001
(442) 06.11.2002
(732) ONDRÁŠEK Slovakia, s. r. o., Horná 1632, 022 01 Čadca, SK;
(740) Ďurica Ján, Ing., Považská Bystrica, SK;

(111) 201977

(151) 11.02.2003
(180) 29.11.2011
(210) 3612-2001
(220) 29.11.2001
(442) 06.11.2002
(732) JUVIS Slovakia, spol. s r. o., Kostlivého 19, 821 03 Bratislava, SK;

(111) 201978

(151) 11.02.2003
(180) 29.11.2011
(210) 3617-2001
(220) 29.11.2001
(442) 06.11.2002
(732) WALMARK, a. s., Oldřichovice č. 44, 739 61 Třinec, CZ;
(740) Mešková Viera, Ing., Bratislava, SK;

(111) 201979

(151) 11.02.2003
(180) 30.11.2011
(210) 3618-2001
(220) 30.11.2001

(442) 06.11.2002

(732) The Procter & Gamble Company, spoločnosť zriadená podľa zákonov štátu Ohio, One Procter & Gamble Plaza, Cincinnati, Ohio, US;
(740) Bušová Eva, JUDr., Bratislava, SK;

(111) 201980

(151) 11.02.2003
(180) 30.11.2011
(210) 3619-2001
(220) 30.11.2001
(442) 06.11.2002
(732) Holiday Club Slovakia, a. s., Panská 27, 811 01 Bratislava, SK;
(740) Fajnorová Mária, Ing., Bratislava, SK;

(111) 201982

(151) 11.02.2003
(180) 29.11.2011
(210) 3639-2001
(220) 29.11.2001
(442) 06.11.2002
(732) HT Computers, a. s., Dobrovičova 8, 811 09 Bratislava, SK;

(111) 201983

(151) 11.02.2003
(180) 03.12.2011
(210) 3641-2001
(220) 03.12.2001
(442) 06.11.2002
(732) Gražyna Vaigl - Polcostex, Pod násypom 8, 841 03 Bratislava, SK;

(111) 201984

(151) 11.02.2003
(180) 04.12.2011
(210) 3642-2001
(220) 04.12.2001
(310) 171873
(320) 26.09.2001
(330) CZ
(442) 06.11.2002
(732) TABAKUS GROUP, a. s., Janského 2458/4, 735 06 Karviná - Nové Město, CZ;
(740) Gažík Igor, JUDr., Prievidza, SK;

(111) 201985

(151) 11.02.2003
(180) 04.12.2011
(210) 3645-2001
(220) 04.12.2001
(442) 06.11.2002
(732) WALMARK, a. s., Oldřichovice č. 44, 739 61 Třinec, CZ;
(740) Mešková Viera, Ing., Bratislava, SK;

(111) 201986

(151) 11.02.2003
 (180) 04.12.2011
 (210) 3646-2001
 (220) 04.12.2001
 (442) 06.11.2002
 (732) CEREBYS LIMITED, Exchange House, Primrose Street, London EC2A 2NY, GB;
 (740) Beleščák Ladislav, Ing., Piešťany, SK;

(111) 201987

(151) 11.02.2003
 (180) 04.12.2011
 (210) 3649-2001
 (220) 04.12.2001
 (442) 06.11.2002
 (732) WALMARK, a. s., Oldřichovice č. 44, 739 61 Třinec, CZ;
 (740) Mešková Viera, Ing., Bratislava, SK;

(111) 201988

(151) 11.02.2003
 (180) 04.12.2011
 (210) 3650-2001
 (220) 04.12.2001
 (442) 06.11.2002
 (732) WALMARK, a. s., Oldřichovice č. 44, 739 61 Třinec, CZ;
 (740) Mešková Viera, Ing., Bratislava, SK;

(111) 201989

(151) 11.02.2003
 (180) 05.12.2011
 (210) 3651-2001
 (220) 05.12.2001
 (442) 06.11.2002
 (732) L'OREAL, 14 rue Royale, 75008 Paris, FR;
 (740) Bušová Eva, JUDr., Bratislava, SK;

(111) 201990

(151) 11.02.2003
 (180) 05.12.2011
 (210) 3656-2001
 (220) 05.12.2001
 (442) 06.11.2002
 (732) BONGRAIN S. A., 42 rue Rieussec, 78 220 Viroflay, FR;
 (740) Stavrovský Peter, JUDr., Bratislava, SK;

(111) 201991

(151) 11.02.2003
 (180) 06.12.2011
 (210) 3661-2001
 (220) 06.12.2001
 (442) 06.11.2002
 (732) The Procter & Gamble Company, spoločnosť zriadená podľa zákonov štátu Ohio, One Procter & Gamble Plaza, Cincinnati, Ohio, US;
 (740) Bušová Eva, JUDr., Bratislava, SK;

(111) 201992

(151) 11.02.2003
 (180) 06.12.2011
 (210) 3665-2001
 (220) 06.12.2001
 (442) 06.11.2002
 (732) MINERÁLNE VODY, a. s., Slovenská 19, 081 86 Prešov, SK;
 (740) Holoubková Mária, Ing., Bratislava, SK;

(111) 201993

(151) 11.02.2003
 (180) 06.12.2011
 (210) 3667-2001
 (220) 06.12.2001
 (442) 06.11.2002
 (732) MLIEKOSPOL, a. s., Šurianska 10, 940 02 Nové Zámky, SK;
 (740) Holoubková Mária, Ing., Bratislava, SK;

(111) 201994

(151) 11.02.2003
 (180) 06.12.2011
 (210) 3671-2001
 (220) 06.12.2001
 (442) 06.11.2002
 (732) CONNTEX MK, s. r. o., Mozartova 16, 811 02 Bratislava, SK;

(111) 201995

(151) 11.02.2003
 (180) 07.12.2011
 (210) 3678-2001
 (220) 07.12.2001
 (442) 06.11.2002
 (732) SALIDA, spol. s r. o., Sotinská 1345/27, 905 01 Senica, SK;

(111) 201996

(151) 11.02.2003
 (180) 07.12.2011
 (210) 3679-2001
 (220) 07.12.2001
 (442) 06.11.2002
 (732) S. C. JOHNSON & SON, INC., 1525 Howe Street, Racine, Wisconsin 53403-2236, US;
 (740) Žovicová Viera, Mgr., Bratislava, SK;

(111) 201997

(151) 11.02.2003
 (180) 07.12.2011
 (210) 3682-2001
 (220) 07.12.2001
 (442) 06.11.2002
 (732) NOWACO CZECH REPUBLIC, s. r. o., Nábrežní 4, 150 00 Praha 5 - Smíchov, CZ;
 (740) Kajabová Monika, JUDr., Bratislava, SK;

(111) 201998

(151) 11.02.2003
(180) 07.12.2011
(210) 3683-2001
(220) 07.12.2001
(442) 06.11.2002
(732) NOWACO CZECH REPUBLIC, s. r. o., Ná-
břežní 4, 150 00 Praha 5 - Smíchov, CZ;
(740) Kajabová Monika, JUDr., Bratislava, SK;

(111) 201999

(151) 11.02.2003
(180) 07.12.2011
(210) 3686-2001
(220) 07.12.2001
(442) 06.11.2002
(732) H & N, s. r. o., Bauerova 11, 040 11 Košice, SK;
(740) Čechvalová Dagmar, Bratislava, SK;

(111) 202000

(151) 11.02.2003
(180) 07.12.2011
(210) 3687-2001
(220) 07.12.2001
(442) 06.11.2002
(732) UNITED BRANDS, s. r. o., Petýrkova 3/1955,
140 00 Praha 4, CZ;
(740) ROTT, RŮŽIČKA & GUTTMANN, v. o. s.,
Bratislava, SK;

(111) 202001

(151) 11.02.2003
(180) 07.12.2011
(210) 3689-2001
(220) 07.12.2001
(442) 06.11.2002
(732) PREMAC, spol. s r. o., Stará Vajnorská cesta 25,
832 17 Bratislava, SK;
(740) Guniš Jaroslav, Mgr., Bratislava, SK;

(111) 202002

(151) 11.02.2003
(180) 07.12.2011
(210) 3691-2001
(220) 07.12.2001
(442) 06.11.2002
(732) LAKSYMA, a. s., Husitská 244, 687 38 Nedako-
nice, CZ;
(740) Beleščák Ladislav, Ing., Piešťany, SK;

(111) 202004

(151) 11.02.2003
(180) 10.12.2011
(210) 3693-2001
(220) 10.12.2001
(442) 06.11.2002
(732) Zott GmbH & Co. KG, Dr. Steichele-Strasse 4,
D-86690 Mertingen, DE;
(740) Bezák Marián, Ing., Bratislava, SK;

(111) 202005

(151) 11.02.2003
(180) 10.12.2011
(210) 3694-2001
(220) 10.12.2001
(442) 06.11.2002
(732) Mars, Incorporated, McLean, Virginia 22101,
US;
(740) Fajnorová Mária, Ing., Bratislava, SK;

(111) 202006

(151) 11.02.2003
(180) 10.12.2011
(210) 3695-2001
(220) 10.12.2001
(442) 06.11.2002
(732) Mars, Incorporated, McLean, Virginia 22101,
US;
(740) Fajnorová Mária, Ing., Bratislava, SK;

(111) 202007

(151) 11.02.2003
(180) 10.12.2011
(210) 3697-2001
(220) 10.12.2001
(442) 06.11.2002
(732) General Cable Technologies Corporation, Four
Tesseneer Drive, Highland Heights, Kentucky
41076 - 9753, US;
(740) Fajnorová Mária, Ing., Bratislava, SK;

(111) 202008

(151) 11.02.2003
(180) 10.12.2011
(210) 3698-2001
(220) 10.12.2001
(310) 76/269741
(320) 11.06.2001
(330) US
(442) 06.11.2002
(732) PABU Services, Inc., a Delaware corporation,
300 Delaware Avenue, Suite 1269, Wilmington,
Delaware 19801, US;
(740) Žovicová Viera, Mgr., Bratislava, SK;

(111) 202009

(151) 11.02.2003
(180) 17.12.2011
(210) 3770-2001
(220) 17.12.2001
(442) 06.11.2002
(732) UNITED BRANDS, s. r. o., Petýrkova 3/1955,
140 00 Praha 4, CZ;
(740) ROTT, RŮŽIČKA & GUTTMANN, v. o. s.,
Bratislava, SK;

(111) 202010

(151) 11.02.2003
(180) 17.12.2011
(210) 3775-2001
(220) 17.12.2001

(442) 06.11.2002
 (732) UNITED BRANDS, s. r. o., Petýrkova 3/1955,
 140 00 Praha 4, CZ;
 (740) ROTT, RŮŽIČKA & GUTTMANN, v. o. s.,
 Bratislava, SK;

(111) 202011

(151) 11.02.2003
 (180) 17.12.2011
 (210) 3777-2001
 (220) 17.12.2001
 (442) 06.11.2002
 (732) UNITED BRANDS, s. r. o., Petýrkova 3/1955,
 140 00 Praha 4, CZ;
 (740) ROTT, RŮŽIČKA & GUTTMANN, v. o. s.,
 Bratislava, SK;

(111) 202012

(151) 11.02.2003
 (180) 17.12.2011
 (210) 3778-2001
 (220) 17.12.2001
 (442) 06.11.2002
 (732) UNITED BRANDS, s. r. o., Petýrkova 3/1955,
 140 00 Praha 4, CZ;
 (740) ROTT, RŮŽIČKA & GUTTMANN, v. o. s.,
 Bratislava, SK;

(111) 202013

(151) 11.02.2003
 (180) 17.12.2011
 (210) 3779-2001
 (220) 17.12.2001
 (442) 06.11.2002
 (732) UNITED BRANDS, s. r. o., Petýrkova 3/1955,
 140 00 Praha 4, CZ;
 (740) ROTT, RŮŽIČKA & GUTTMANN, v. o. s.,
 Bratislava, SK;

(111) 202014

(151) 11.02.2003
 (180) 17.12.2011
 (210) 3780-2001
 (220) 17.12.2001
 (442) 06.11.2002
 (732) UNITED BRANDS, s. r. o., Petýrkova 3/1955,
 140 00 Praha 4, CZ;
 (740) ROTT, RŮŽIČKA & GUTTMANN, v. o. s.,
 Bratislava, SK;

(111) 202015

(151) 11.02.2003
 (180) 17.12.2011
 (210) 3782-2001
 (220) 17.12.2001
 (442) 06.11.2002
 (732) UNITED BRANDS, s. r. o., Petýrkova 3/1955,
 140 00 Praha 4, CZ;
 (740) ROTT, RŮŽIČKA & GUTTMANN, v. o. s.,
 Bratislava, SK;

(111) 202016

(151) 11.02.2003
 (180) 17.12.2011
 (210) 3784-2001
 (220) 17.12.2001
 (442) 06.11.2002
 (732) UNITED BRANDS, s. r. o., Petýrkova 3/1955,
 140 00 Praha 4, CZ;
 (740) ROTT, RŮŽIČKA & GUTTMANN, v. o. s.,
 Bratislava, SK;

(111) 202017

(151) 11.02.2003
 (180) 17.12.2011
 (210) 3785-2001
 (220) 17.12.2001
 (442) 06.11.2002
 (732) UNITED BRANDS, s. r. o., Petýrkova 3/1955,
 140 00 Praha 4, CZ;
 (740) ROTT, RŮŽIČKA & GUTTMANN, v. o. s.,
 Bratislava, SK;

(111) 202018

(151) 11.02.2003
 (180) 17.12.2011
 (210) 3788-2001
 (220) 17.12.2001
 (442) 06.11.2002
 (732) UNITED BRANDS, s. r. o., Petýrkova 3/1955,
 140 00 Praha 4, CZ;
 (740) ROTT, RŮŽIČKA & GUTTMANN, v. o. s.,
 Bratislava, SK;

(111) 202019

(151) 11.02.2003
 (180) 17.12.2011
 (210) 3792-2001
 (220) 17.12.2001
 (442) 06.11.2002
 (732) UNITED BRANDS, s. r. o., Petýrkova 3/1955,
 140 00 Praha 4, CZ;
 (740) ROTT, RŮŽIČKA & GUTTMANN, v. o. s.,
 Bratislava, SK;

(111) 202020

(151) 11.02.2003
 (180) 17.12.2011
 (210) 3793-2001
 (220) 17.12.2001
 (442) 06.11.2002
 (732) UNITED BRANDS, s. r. o., Petýrkova 3/1955,
 140 00 Praha 4, CZ;
 (740) ROTT, RŮŽIČKA & GUTTMANN, v. o. s.,
 Bratislava, SK;

(111) 202021

(151) 11.02.2003
 (180) 17.12.2011
 (210) 3795-2001
 (220) 17.12.2001

(442) 06.11.2002
(732) UNITED BRANDS, s. r. o., Petýrkova 3/1955,
140 00 Praha 4, CZ;
(740) ROTT, RŮŽIČKA & GUTTMANN, v. o. s.,
Bratislava, SK;

(111) 202022

(151) 11.02.2003
(180) 17.12.2011
(210) 3796-2001
(220) 17.12.2001
(442) 06.11.2002
(732) UNITED BRANDS, s. r. o., Petýrkova 3/1955,
140 00 Praha 4, CZ;
(740) ROTT, RŮŽIČKA & GUTTMANN, v. o. s.,
Bratislava, SK;

(111) 202023

(151) 11.02.2003
(180) 19.12.2011
(210) 3832-2001
(220) 19.12.2001
(442) 06.11.2002
(732) THE GILLETTE COMPANY, Prudential Tower
Building, Boston, Massachusetts 02199, US;
(740) Čechvalová Dagmar, Bratislava, SK;

(111) 202024

(151) 11.02.2003
(180) 20.12.2011
(210) 3845-2001
(220) 20.12.2001
(442) 06.11.2002
(732) AstraZeneca AB, Västra Mälarehamnen 9, S-151
85 Södertälje, SE;
(740) Žovicová Viera, Mgr., Bratislava, SK;

(111) 202025

(151) 11.02.2003
(180) 20.12.2011
(210) 3849-2001
(220) 20.12.2001
(442) 06.11.2002
(732) Tvrdošínska mliekareň, s. r. o., Vojtaššákova
602, 027 44 Tvrdošín, SK;
(740) Dolanská Elena, RNDr., Bratislava, SK;

(111) 202026

(151) 11.02.2003
(180) 20.12.2011
(210) 3850-2001
(220) 20.12.2001
(310) 002309136
(320) 19.07.2001
(330) EM
(442) 06.11.2002
(732) Vogel Burda Communications GmbH, Poccis-
strasse 11, 80336 München, DE;
(740) Dolanská Elena, RNDr., Bratislava, SK;

(111) 202027

(151) 11.02.2003
(180) 20.12.2011
(210) 3851-2001
(220) 20.12.2001
(442) 06.11.2002
(732) LIGAREX, a. s., SNP 10/106, 031 38 Liptovský
Mikuláš, SK;
(740) Mrenica Jaroslav, Ing., Púchov, SK;

(111) 202028

(151) 11.02.2003
(180) 20.12.2011
(210) 3853-2001
(220) 20.12.2001
(442) 06.11.2002
(732) MOTA, spol. s r. o., Jelenia 24, 811 05 Bratisla-
va 1, SK;
(740) Bianchi Peter, JUDr., Bratislava, SK;

(111) 202029

(151) 11.02.2003
(180) 20.12.2011
(210) 3854-2001
(220) 20.12.2001
(442) 06.11.2002
(732) MOTA, spol. s r. o., Jelenia 24, 811 05 Bratisla-
va 1, SK;
(740) Bianchi Peter, JUDr., Bratislava, SK;

(111) 202030

(151) 11.02.2003
(180) 20.12.2011
(210) 3855-2001
(220) 20.12.2001
(442) 06.11.2002
(732) MOTA, spol. s r. o., Jelenia 24, 811 05 Bratisla-
va 1, SK;
(740) Bianchi Peter, JUDr., Bratislava, SK;

(111) 202031

(151) 11.02.2003
(180) 20.12.2011
(210) 3856-2001
(220) 20.12.2001
(442) 06.11.2002
(732) Klahoss, spol. s r. o., Ivánska cesta 27, 821 04
Bratislava, SK;
(740) Kastler Anton, Bratislava, SK;

(111) 202032

(151) 11.02.2003
(180) 21.12.2011
(210) 3863-2001
(220) 21.12.2001
(442) 06.11.2002
(732) The Coca-Cola Company, 310 North Avenue, N.
W., Atlanta, Georgia 30313, US;
(740) Csekes Erika, JUDr., Bratislava, SK;

(111) 202033

(151) 11.02.2003
 (180) 21.12.2011
 (210) 3867-2001
 (220) 21.12.2001
 (442) 06.11.2002
 (732) MAC TV, s. r. o., Grešákova 10, 040 01 Košice, SK;
 (740) Gruber Dalibor, Ing., Košice, SK;

(111) 202034

(151) 11.02.2003
 (180) 21.12.2011
 (210) 3870-2001
 (220) 21.12.2001
 (442) 06.11.2002
 (732) DOW AGROSCIENCES LLC, 9330 Zionsville Road, Indianapolis, Indiana 46268, US;
 (740) Bezák Marián, Ing., Bratislava, SK;

(111) 202035

(151) 11.02.2003
 (180) 21.12.2011
 (210) 3872-2001
 (220) 21.12.2001
 (442) 06.11.2002
 (732) DOW AGROSCIENCES LLC, 9330 Zionsville Road, Indianapolis, Indiana 46268, US;
 (740) Bezák Marián, Ing., Bratislava, SK;

(111) 202036

(151) 11.02.2003
 (180) 21.12.2011
 (210) 3873-2001
 (220) 21.12.2001
 (442) 06.11.2002
 (732) Novo Nordisk A/S, Novo Allé, DK-2880 Bagsvaerd, DK;
 (740) Tomeš Pavol, Ing., Bratislava, SK;

(111) 202037

(151) 11.02.2003
 (180) 21.12.2011
 (210) 3888-2001
 (220) 21.12.2001
 (310) M0103917
 (320) 16.07.2001
 (330) HU
 (442) 06.11.2002
 (732) World Wrestling Federation Entertainment, Inc., 1241 East Main Street, Stamford, CT 06902, US;
 (740) ROTT, RŮŽIČKA & GUTTMANN, v. o. s., Bratislava, SK;

(111) 202038

(151) 11.02.2003
 (180) 21.12.2011
 (210) 3889-2001
 (220) 21.12.2001
 (310) M0103916
 (320) 16.07.2001
 (330) HU

(442) 06.11.2002

(732) World Wrestling Federation Entertainment, Inc., 1241 East Main Street, Stamford, CT 06902, US;
 (740) ROTT, RŮŽIČKA & GUTTMANN, v. o. s., Bratislava, SK;

(111) 202039

(151) 11.02.2003
 (180) 21.12.2011
 (210) 3890-2001
 (220) 21.12.2001
 (310) M0103895
 (320) 16.07.2001
 (330) HU
 (442) 06.11.2002
 (732) World Wrestling Federation Entertainment, Inc., 1241 East Main Street, Stamford, CT 06902, US;
 (740) ROTT, RŮŽIČKA & GUTTMANN, v. o. s., Bratislava, SK;

(111) 202040

(151) 11.02.2003
 (180) 21.12.2011
 (210) 3891-2001
 (220) 21.12.2001
 (310) 78082433
 (320) 04.09.2001
 (330) US
 (442) 06.11.2002
 (732) World Wrestling Federation Entertainment, Inc., 1241 East Main Street, Stamford, CT 06902, US;
 (740) ROTT, RŮŽIČKA & GUTTMANN, v. o. s., Bratislava, SK;

(111) 202041

(151) 11.02.2003
 (180) 21.12.2011
 (210) 3892-2001
 (220) 21.12.2001
 (310) M0103897
 (320) 16.07.2001
 (330) HU
 (442) 06.11.2002
 (732) World Wrestling Federation Entertainment, Inc., 1241 East Main Street, Stamford, CT 06902, US;
 (740) ROTT, RŮŽIČKA & GUTTMANN, v. o. s., Bratislava, SK;

(111) 202042

(151) 11.02.2003
 (180) 21.12.2011
 (210) 3893-2001
 (220) 21.12.2001
 (310) M0103918
 (320) 16.07.2001
 (330) HU
 (442) 06.11.2002
 (732) World Wrestling Federation Entertainment, Inc., 1241 East Main Street, Stamford, CT 06902, US;
 (740) ROTT, RŮŽIČKA & GUTTMANN, v. o. s., Bratislava, SK;

(111) 202043

(151) 11.02.2003
(180) 21.12.2011
(210) 3894-2001
(220) 21.12.2001
(442) 06.11.2002
(732) CancerVax Corporation, Spoločnosť zriadená podľa zákonov štátu Delaware, 5931 Darwin Court, 92008-7302 Carlsbad, California, US;
(740) Tomeš Pavol, Ing., Bratislava, SK;

(111) 202044

(151) 11.02.2003
(180) 21.12.2011
(210) 3895-2001
(220) 21.12.2001
(310) 76/275.310
(320) 22.06.2001
(330) US
(442) 06.11.2002
(732) CancerVax Corporation, Spoločnosť zriadená podľa zákonov štátu Delaware, 5931 Darwin Court, 92008-7302 Carlsbad, California, US;
(740) Tomeš Pavol, Ing., Bratislava, SK;

(111) 202045

(151) 11.02.2003
(180) 21.12.2011
(210) 3899-2001
(220) 21.12.2001
(442) 06.11.2002
(732) G + M Group, o. c. p., a. s., Plátenícka 24, 821 09 Bratislava, SK;
(740) Litváková Edita, Ing., Bratislava, SK;

(111) 202046

(151) 11.02.2003
(180) 21.12.2011
(210) 3900-2001
(220) 21.12.2001
(442) 06.11.2002
(732) ST. NICOLAUS, a. s., 1. mája 113, 031 28 Lip-tovský Mikuláš, SK;

(111) 202047

(151) 11.02.2003
(180) 21.12.2011
(210) 3901-2001
(220) 21.12.2001
(442) 06.11.2002
(732) BENQ CORPORATION, 157, Shan-Ying Road, KweiShan, Tao Yuan Taiwan, R. O. C., TW;
(740) ROTT, RŮŽIČKA & GUTTMANN, v. o. s., Bratislava, SK;

(111) 202048

(151) 11.02.2003
(180) 21.12.2011
(210) 3902-2001
(220) 21.12.2001
(442) 06.11.2002
(732) ROTTEFELLA AS, N-3490 Klokke, NO;
(740) Mešková Viera, Ing., Bratislava, SK;

(111) 202049

(151) 11.02.2003
(180) 27.12.2011
(210) 3908-2001
(220) 27.12.2001
(442) 06.11.2002
(732) Áčko, a. s., I. Houdeka 39, 034 01 Ružomberok, SK;
(740) Holoubková Mária, Ing., Bratislava, SK;

(111) 202050

(151) 11.02.2003
(180) 27.12.2011
(210) 3909-2001
(220) 27.12.2001
(442) 06.11.2002
(732) INTERNUKO, s. r. o., Pionýrů 839, 738 01 Frýdek-Místek, CZ;
(740) Dudová Tatiana, Trenčín, SK;

(111) 202051

(151) 11.02.2003
(180) 27.12.2011
(210) 3910-2001
(220) 27.12.2001
(442) 06.11.2002
(732) Prvá stavebná sporiteľňa, a. s., Bajkalská 30, 829 48 Bratislava, SK;
(740) Litváková Edita, Ing., Bratislava, SK;

(111) 202052

(151) 11.02.2003
(180) 27.12.2011
(210) 3911-2001
(220) 27.12.2001
(442) 06.11.2002
(732) Prvá stavebná sporiteľňa, a. s., Bajkalská 30, 829 48 Bratislava, SK;
(740) Litváková Edita, Ing., Bratislava, SK;

(111) 202053

(151) 11.02.2003
(180) 27.12.2011
(210) 3912-2001
(220) 27.12.2001
(442) 06.11.2002
(732) Prvá stavebná sporiteľňa, a. s., Bajkalská 30, 829 48 Bratislava, SK;
(740) Litváková Edita, Ing., Bratislava, SK;

(111) 202054

(151) 11.02.2003
(180) 27.12.2011
(210) 3913-2001
(220) 27.12.2001
(442) 06.11.2002
(732) Prvá stavebná sporiteľňa, a. s., Bajkalská 30, 829 48 Bratislava, SK;
(740) Litváková Edita, Ing., Bratislava, SK;

(111) 202055

(151) 11.02.2003
 (180) 27.12.2011
 (210) 3914-2001
 (220) 27.12.2001
 (442) 06.11.2002
 (732) Prvá stavebná sporiteľňa, a. s., Bajkalská 30, 829 48 Bratislava, SK;
 (740) Litváková Edita, Ing., Bratislava, SK;

(111) 202056

(151) 11.02.2003
 (180) 27.12.2011
 (210) 3915-2001
 (220) 27.12.2001
 (442) 06.11.2002
 (732) Prvá stavebná sporiteľňa, a. s., Bajkalská 30, 829 48 Bratislava, SK;
 (740) Litváková Edita, Ing., Bratislava, SK;

(111) 202057

(151) 11.02.2003
 (180) 27.12.2011
 (210) 3919-2001
 (220) 27.12.2001
 (442) 06.11.2002
 (732) GfK Slovakia, Inštitút pre prieskum trhu, s. r. o., Štefánikova 47, 813 41 Bratislava, SK;

(111) 202058

(151) 11.02.2003
 (180) 27.12.2011
 (210) 3920-2001
 (220) 27.12.2001
 (442) 06.11.2002
 (732) GfK Slovakia, Inštitút pre prieskum trhu, s. r. o., Štefánikova 47, 813 41 Bratislava, SK;

(111) 202059

(151) 11.02.2003
 (180) 31.12.2011
 (210) 3952-2001
 (220) 31.12.2001
 (442) 06.11.2002
 (732) GENERAL MOTORS ACCEPTANCE CORPORATION, West Grand Boulevard and Cass Avenue, Detroit, Michigan 48202, US;
 (740) Guniš Jaroslav, Mgr., Bratislava, SK;

(111) 202060

(151) 11.02.2003
 (180) 31.12.2011
 (210) 3953-2001
 (220) 31.12.2001
 (442) 06.11.2002
 (732) GENERAL MOTORS ACCEPTANCE CORPORATION, spoločnosť zriadená podľa zákonov štátu Delaware, West Grand Boulevard and Cass Avenue, Detroit, Michigan 48202, US;
 (740) Juran Svetozár, JUDr., Bratislava, SK;

(111) 202061

(151) 11.02.2003
 (180) 20.08.2009

(210) 2096-99
 (220) 20.08.1999
 (442) 07.11.2000
 (732) I. D. C. Holding, a. s., Drieňová 3, 821 01 Bratislava, SK;
 (740) Guniš Jaroslav, Mgr., Bratislava, SK;

(111) 202070

(151) 13.02.2003
 (180) 01.12.2009
 (210) 3064-99
 (220) 01.12.1999
 (442) 18.01.2001
 (732) Harmathová Emília, Gessayova 11, 851 03 Bratislava, SK;
 (740) Fajnorová Mária, Ing., Bratislava, SK;

(111) 202071

(151) 13.02.2003
 (180) 01.12.2009
 (210) 3065-99
 (220) 01.12.1999
 (442) 18.01.2001
 (732) Harmathová Emília, Gessayova 11, 851 03 Bratislava, SK;
 (740) Fajnorová Mária, Ing., Bratislava, SK;

(111) 202072

(151) 13.02.2003
 (180) 31.08.2010
 (210) 2584-2000
 (220) 31.08.2000
 (442) 06.11.2002
 (732) NBA Properties, Inc., Olympic Tower Building, 645 Fifth Avenue, New York, New York 10022, US;
 (740) Fajnorová Mária, Ing., Bratislava, SK;

Zapísané ochranné známky so zmenou

(210)	(111)	(210)	(111)	(210)	(111)	(210)	(111)
2124-94	202077	1681-99	202066	3311-2001	202079	933-2002	201781
3118-97	202062	713-2001	202073	3631-2001	201981	2398-2002	201783
3120-97	202063	896-2001	202068	3837-2001	202074		
2345-98	202064	2259-2001	202069	3838-2001	202075		
2546-98	202065	3310-2001	202078	3839-2001	202076		

(111) 201781

(151) 10.02.2003

(180) 03.04.2012

(210) 933-2002

(220) 03.04.2002

(442) 06.11.2002

8 (511) 9, 35, 36, 38, 41, 42

(511) 9 - Monitorovacie počítačové programy; nahrané operačné programy; periférne zariadenia počítačov; počítače; počítačový softvér.

35 - Administratívne služby; analýzy nákupných cien; veľkoobchodných cien; automatizované spracovanie dát; komerčné informačné kancelárie; marketing; marketingové štúdie; obchodné alebo podnikateľské informácie; obchodný alebo podnikateľský prieskum; obchodný manažment a podnikové poradenstvo; podpora predaja (pre tretie osoby); pomoc pri riadení komerčných a priemyselných podnikov; pomoc pri riadení obchodnej činnosti; poradenské služby v oblasti obchodného alebo podnikateľského riadenia; poradenstvo pri vedení podnikov; poradenstvo v obchodnej činnosti; poskytovanie obchodných alebo podnikateľských informácií; prieskum trhu; profesionálne obchodné alebo podnikateľské poradenstvo; sekretárske služby; spracovanie textov; sprostredkovanie obchodu s tovarom; sprostredkovanie služieb uvedených v tr. 35; účtovníctvo; uverejňovanie reklamných textov; vedenie kartoték v počítači; vydávanie a aktualizovanie reklamných materiálov; vzťahy s verejnosťou (prieskum vzťahov medzi podnikmi, inštitúciami a spoločenským prostredím); zbieranie údajov do počítačových databáz; zoradovanie údajov v počítačových databázach; využívanie alebo kompilácia matematických a štatistických údajov.

36 - Klíring (zúčtovávanie vzájomných pohľadávok a záväzkov - bezhotovostné platenie); elektronický prevod kapitálu; finančné analýzy; finančné informácie; finančné konzultačné služby; finančné poradenstvo; finančný lízing; garancie, záruky, kaucie; kúpa pohľadávok z tovarových obchodov alebo služieb s prevzatím inkasného rizika alebo bez neho, ako aj nadväznú inkaso pohľadávok (factoring a forfaiting); prenájom nehnuteľností; správcovstvo; riadenie; obsluha a prevádzkovanie výmeny dát najmä v platobnom styku; sprostredkovanie služieb uvedených v tr. 36.

38 - Služby informačných kancelárií; šírenie a výmena informácií a správ; šírenie elektronických časopisov, informácií, elektronických periodík a kníh v elektronickej podobe prostredníctvom počítačovej siete; najmä internetu; výmena a získavanie správ a informácií.

41 - Prekladateľské a tlmočnické služby; vydávanie textov s výnimkou reklamných alebo náboženských.

42 - Aktualizovanie počítačových programov; obnovovanie počítačových databáz; počítačové programovanie; poradenské služby v oblasti počítačového hardvéru a softvéru; prenájom počítačov; prenájom počítačového softvéru; prieskum v oblasti využitia počítačov; sprostredkovanie služieb uvedených v tr. 42; tvorba informačných báz dát; tvorba softvéru.

(540) EICS

(732) EICS a. s., Horná 12, 974 01 Banská Bystrica, SK;

(740) Belička Ivan, Ing., Banská Bystrica, SK;

(111) 201783

(151) 10.02.2003

(180) 20.08.2012

(210) 2398-2002

(220) 20.08.2002

(442) 06.11.2002

8 (511) 9, 16, 35, 36, 38, 41, 42

(511) 9 - Monitorovacie počítačové programy; nahrané operačné programy; periférne zariadenia počítačov; počítače; počítačový softvér.

16 - Tlačoviny; písacie potreby; noviny; časopisy; knihy; tlačené reklamné materiály; periodické a neperiodické publikácie.

35 - Administratívne služby; analýzy nákupných cien, veľkoobchodných cien; automatizované spracovanie dát; barterové operácie; komerčné informačné kancelárie; marketing; marketingové štúdie; obchodné alebo podnikateľské informácie; obchodný alebo podnikateľský prieskum; obchodný manažment a podnikové poradenstvo; podpora predaja (pre tretie osoby); pomoc pri riadení komerčných a priemyselných podnikov; pomoc pri riadení obchodnej činnosti; poradenské služby pri riadení obchodných alebo priemyselných podnikov; poradenstvo pri vedení podnikov; poradenstvo v obchodnej činnosti; poskytovanie obchodných alebo podnikateľských informácií; prieskum trhu; profesionálne obchodné alebo podnikateľské poradenstvo; sekretárske

služby; spracovanie textov; sprostredkovanie obchodu s tovarom; sprostredkovanie kompenzačných obchodov s tovarom na vnútroštátnej a medzinárodnej úrovni; sprostredkovanie služieb uvedených v tr. 35; účtovníctvo; uverejňovanie reklamných textov; vedenie kartoték v počítači; vydávanie a aktualizovanie reklamných materiálov; vzťahy s verejnosťou (prieskum vzťahov medzi podnikmi, inštitúciami a spoločenským prostredím); zbieranie údajov do počítačových databáz; zoradovanie údajov v počítačových databázach; využívanie alebo kompilácia matematických a štatistických údajov.

36 - Klíring (zúčtovávanie vzájomných pohľadávok a záväzkov - bezhotovostné platenie); elektronický prevod kapitálu; finančné analýzy; finančné informácie; finančné konzultačné služby; finančné poradenstvo; finančný lízing; garancie, záruky, kaucie; kúpa pohľadávok z tovarových obchodov alebo služieb s prevzatím inkasného rizika alebo bez neho, ako aj nadväznú inkaso pohľadávok (factoring a forfaiting); správa nehnuteľností; prenájom nehnuteľností; sprostredkovanie nehnuteľností; správcovstvo; zúčtovanie kompenzačných obchodov na vnútroštátnej a medzinárodnej úrovni; riadenie, obsluha a prevádzkovanie výmeny dát najmä v platobnom styku; sprostredkovanie služieb uvedených v tr. 36.

38 - Služby informačných kancelárií; šírenie a výmena informácií a správ; šírenie elektronických časopisov, informácií, elektronických periodík a kníh v elektronickej podobe prostredníctvom počítačovej siete, najmä internetu; výmena a získavanie správ a informácií.

41 - Prekladateľské a tlmočnické služby; vydávanie textov s výnimkou reklamných alebo nábových; vydávanie neperiodických a periodických publikácií.

42 - Aktualizovanie počítačových programov; obnovenie počítačových databáz; počítačové programovanie; poradenské služby v oblasti počítačového hardvéru a softvéru; prenájom počítačov; prenájom počítačového softvéru; prieskum v oblasti využitia počítačov; poradenstvo a konzultačné služby v oblasti práva duševného vlastníctva; licencie na práva duševného vlastníctva; spravovanie autorských a priemyselných práv; sprostredkovanie služieb uvedených v tr. 42; tvorba informačných báz dát; tvorba softvéru.

(540)



(732) EICS a. s., Horná 12, 974 01 Banská Bystrica, SK;

(740) Belička Ivan, Ing., Banská Bystrica, SK;

(111) 201981

(151) 18.02.2003

(180) 03.12.2011

(210) 3631-2001

(220) 03.12.2001

(442) 06.11.2002

7 (511) 3, 5, 16, 29, 30, 31, 32, 33, 34, 35

(511) 3 - Pracie prostriedky, drogéria, kozmetika, čistiacie prostriedky, vata, dámske tampóny, kozmetické tampóny, vatové tyčinky.

5 - Dámske vložky.

16 - Pohľadnice, papiernické výrobky, baliaci papier, papierové, mikroténové a celofánové vrecká, celofán a alobal.

29 - Jedlý olej, tuky, droždie, kompóty, sterilizované šaláty, mäsové konzervy, polievky, rybie konzervy.

30 - Múka, cukor, ryža, cestoviny, soľ, cukrovinky, perníky, sušienky, napolitánky, kakao, čokolády, káva, čaj, koreniny, pudinky.

31 - Strukoviny (čerstvé).

32 - Nealkoholické nápoje, sirupy, minerálne vody, džúsy, pivo.

33 - Liehoviny, vína.

34 - Cigarety, tabak, zápalky, cigaretový papier, zapaľovače.

35 - Reklama, prieskum trhu, prieskum verejnej mienky.

(540)



(591) červená, žltá

(732) M-MARKET, akciová spoločnosť, ul. Dukelských hrdinov 2, 984 01 Lučenec, SK;

(111) 202062

(151) 11.02.2003

(180) 23.10.2007

(210) 3118-97

(220) 23.10.1997

(442) 08.10.1999

7 (511) 1, 11, 35, 42

(511) 1 - Neutralizačné prípravky na neutralizáciu toxických plynov, vodné sklo.

11 - Prístroje a zariadenia na zmäkčovanie vody.

35 - Manažérske služby.

42 - Odborné poradenstvo s výnimkou obchodného.

(540) INKRUSTA HULÍN

(732) INKRUSTA J. HULÍN, spol. s r. o., Nitrianska ul. 93, 920 01 Hlohovec, SK;

(740) Brichtová Tatiana, JUDr., Bratislava, SK;

(111) 202063

(151) 11.02.2003
 (180) 23.10.2007
 (210) 3120-97
 (220) 23.10.1997
 (442) 08.10.1999

7 (511) 1, 11, 35, 42

(511) 1 - Neutralizačné prípravky na neutralizáciu toxických plynov, vodné sklo.
 11 - Prístroje a zariadenia na zmäkčovanie vody.
 35 - Manažérske služby.
 42 - Odborné poradenstvo s výnimkou obchodného.

(540)

(732) INKRUSTA J. HULÍN, spol. s r. o., Nitrianska ul. 93, 920 01 Hlohovec, SK;

(740) Brichtová Tatiana, JUDr., Bratislava, SK;

(111) 202064

(151) 11.02.2003
 (180) 14.09.2008
 (210) 2345-98
 (220) 14.09.1998
 (442) 13.03.2000

7 (511) 5, 25, 27, 28, 29, 30, 31, 32, 35, 41, 42

(511) 5 - Bylinkové čaje; farmaceutické prípravky; liečivé prípravky do kúpeľov; liečivé nápoje; vitamínové prípravky; doplnky racionálnej výživy; vitamínové minerály.
 25 - Bielizeň zabraňujúca poteniu; odevy; športové odevy; športová obuv.
 27 - Gymnastické žienky.
 28 - Stacionárne bicykle na cvičenie; valce na stacionárne bicykle na cvičenie; cvičebné náradie; cvičebné zariadenia na posilňovanie hrudníka; činky; vzpieracké činky; korčule; kolieskové korčule; zariadenia na kulturistiku; zariadenia na telesné cvičenie.
 29 - Jogurty; mliečne výrobky; ovocné šaláty; kečup.
 30 - Pizza;
 31 - Čerstvé ovocie; proteín na živočíšnu spotrebu; čerstvá zelenina.
 32 - Nealkoholické nápoje; ovocné šťavy; zeleninové šťavy; izotonické nápoje.
 35 - Sprostredkovanie nákupu a predaja tovarov.
 41 - Gymnastický výcvik; výcvik aerobiku; kluby zdravia; organizovanie kultúrnych podujatí; organizovanie športových súťaží; organizovanie zábavných súťaží a podujatí; telesné cvičenie; výroba videofilmov; nahrávacie štúdiá; poradenstvo v oblasti športu.
 42 - Nahrávanie a distribúcia videopások.

(540) ZORAFIT

(732) Czoborová Zora, Mgr. - ZORAFIT, Šándorova 9, 821 03 Bratislava, SK;

(740) Brichtová Tatiana, JUDr., Bratislava, SK;

(111) 202065

(151) 11.02.2003
 (180) 12.10.2008
 (210) 2546-98
 (220) 12.10.1998
 (442) 13.03.2000

7 (511) 32, 33

(511) 32 - Pivo, minerálne vody, šumivé nápoje a iné nealkoholické nápoje, ovocné nápoje a šťavy, siry a iné prípravky na zhotovovanie nápojov.
 33 - Alkoholické nápoje (s výnimkou piva).

(540)

svet plný dobrodružstiev

(732) SOARE SEKT, a. s., Podhorská 74 a, 466 01 Jablonec nad Nisou, CZ;

(740) Hojčuš Peter, Ing., Bratislava, SK;

(111) 202066

(151) 11.02.2003
 (180) 01.07.2009
 (210) 1681-99
 (220) 01.07.1999
 (442) 12.03.2001

7 (511) 1, 4, 6, 9, 11, 12, 17, 35, 37, 38, 39, 40, 41, 42

(511) 1 - Plyny na priemyselné účely.
 4 - Vykurovacie plyny.
 6 - Kovy, kovové potrubia a ich časti, kovové rúry, fľaše, nádoby, nádrže a zásobníky, kovové objímky, armatúry potrubí a ich diely, kovové prístrešky, skrine, konštrukcie, debnenie, rámy, brány, ploty, palety, stojany a nosníky, kovové súčiastky a diely na plynárenské účely, vystužovacie materiály, kovové výrobky ako komponenty na prestavbu motorových vozidiel na plynový pohon.
 9 - Meradlá, elektrické rozvádzače, vyhradené elektrické zariadenia, meracia a regulačná technika, výroba elektrických strojov a prístrojov, zariadenia na protikoróziu ochranu, plniace stanice na zemný plyn a propán-bután na pohon motorových vozidiel.
 11 - Diely na ústredné kúrenie a vetranie s výnimkou elektročastí, patriace do tejto triedy, regulačné a bezpečnostné zariadenia v oblasti plynárenstva a ich súčasti.
 12 - Vyhradené motorové zariadenia vrátane motorových vozidiel na plynový pohon a príslušenstva motorových vozidiel na plynový pohon.
 17 - Nekomové potrubia na prepravu plynu a na ústredné kúrenie.
 35 - Kopírovanie.
 37 - Opravy plynových meradiel, opravy, opravy a údržba vyhradených elektrických zariadení, inštalácia a opravy ústredného vykurovania a vetrania, opravy meracej a regulačnej techniky, inštalácia, opravy elektrických strojov a prístrojov, protikorózne izolácie, plynoinštalatérstvo, servis protikoróznych zariadení, oprava plynových spotrebičov, elektroinštalatérstvo, opravy a údržba motorových vozidiel, vodoinštalatérstvo, op-

ravy ústredného kúrenia a vetrania bez elektro-
 častí, prenájom stavebných strojov a zariadení,
 údržba a opravy plynárenských zariadení vrátane
 plniacich staníc na plnenie zemného plynu a propán-
 butánu do motorových vozidiel, inžinierske
 stavby, plynovody, otváarka, príprava a dobývanie
 výhradných ložísk, zriaďovanie, zabezpečovanie
 a likvidácia banských diel a lomov, úprava a zoš-
 ťachtovanie nerastov v súvislosti s ich dobývaním,
 zriaďovanie a starostlivosť o odvaly, vý-
 sypky a odkaliská, opravy zdvíhacích zariadení,
 výkopové a kopáče práce stavebnými mecha-
 nizmami, starostlivosť súvisiaca s uskladňovaním
 plynov alebo kvapalín v podzemných zásobní-
 koch plynov a kvapalín, s ukladaním rádioaktív-
 ných a iných odpadov v podzemných priestoro-
 ch a s využívaním tepelnej energie zemskej kô-
 ry, opravy a údržba zariadení súvisiacich s
 uskladňovaním plynov alebo kvapalín v pod-
 zemných zásobníkoch plynov a kvapalín, s uklad-
 aním rádioaktívnych a iných odpadov v pod-
 zemných priestoroch a s využívaním tepelnej
 energie zemskej kôry.

38 - Telekomunikačné služby, prenos dát, zria-
 dovanie zmeny a údržba koncových telekomuni-
 kačných zariadení a prístrojov po rozhranie
 s jednou telekomunikačnou sieťou.

39 - Doprava, rozvod, skladovanie, dodávanie
 vykurovacích plynov vrátane tranzitnej prepravy,
 riadenie plynárenskej sústavy, služby spojené
 s prepravou a s uskladňovaním plynu patriace do
 tejto triedy, služby spojené s prečerpávaním ply-
 nu do zásobníkov motorových vozidiel s plyno-
 vým pohonom, verejná cestná hromadná doprava,
 verejná cestná hromadná nákladná doprava,
 požičiavanie motorových vozidiel, služby spoje-
 né so zriaďovaním, prevádzkou, zabezpečením
 a likvidáciou zariadení na uskladňovanie plynov
 alebo kvapalín v podzemných zásobníkoch ply-
 nov a kvapalín, na ukladanie rádioaktívnych a
 iných odpadov v podzemných priestoroch a na
 využívanie tepelnej energie zemskej kôry, patri-
 ace do tejto triedy, služby spojené s prevádzkova-
 ním odvalov, výsypiek a odkalísk.

40 - Prestavba motorových vozidiel na plynový
 pohon, výroba tepelnej energie, úprava a zoš-
 ťachtovanie nerastov, inovácie plynárenských
 zariadení vrátane plniacich staníc na plnenie
 zemného plynu a propán-butánu do motorových
 vozidiel.

41 - Rehabilitácie, školenia, vydateľská čin-
 nosť.

42 - Overovanie meradiel v rozsahu autorizácie
 štátneho dozoru, metrologia, revízie a skúšky tla-
 kových nádob, revízie a skúšky plynových zaria-
 dení, revízie elektrických zariadení, defektosko-
 pia, diagnostika, skúšobníctvo v rozsahu opráv-
 nenia, individuálne vyskúšanie, overovacie skúš-
 ky revízie a revízne skúšky zdvíhacích zariadení,
 vstrekovanie expanznými prístrojmi, prenájom
 strojov, nástrojov a zariadení, ubytovacie služby,
 sprostredkovateľská, konzultačná poradenská
 činnosť pri využívaní geotermálnej energie, geo-
 detická činnosť, projektovanie, riadenie a vyhod-
 nocovanie úloh ložiskového prieskumu ropy,
 zemného plynu a tepelnej energie zemskej kôry,
 geologické expertízy, zisťovanie a overovanie
 geologických podmienok na zriaďovanie, pre-
 vádzku a likvidáciu zariadení na uskladňovanie
 plynov, kvapalín a odpadov v prírodných horní-

nových štruktúrach a podzemných priestoroch,
 zisťovanie a hodnotenie geologických činiteľov
 ovplyvňujúcich životné prostredie vrátane vply-
 vov na tieto činitele, ktoré vznikajú ľudskou čin-
 nosťou, vykonávanie a vyhodnocovanie špeciál-
 nych laboratórnych prác na ložiskový prieskum,
 úprava a zošľachtovanie nerastov vykonávané
 v súvislosti s ich dobývaním, projekty riadenia
 a vyhodnocovania úloh ložiskového prieskumu
 ropy, zemného plynu a tepelnej energie zemskej
 kôry, zisťovanie a overovanie inžiniersko-geo-
 logických a hydrogeologických pomerov územia,
 najmä na potreby územného plánovania, doku-
 mentácie a uskutočňovanie stavieb vrátane stabi-
 lizácie zosuvných území, verejné stravovanie,
 poskytovanie reštauračných služieb, projektová
 činnosť v investičnej výstavbe, diagnostika ply-
 novodov z hľadiska protikorózneho ochrany, de-
 fektoskopické meranie.

(540)



(732) Slovenský plynárenský priemysel, akciová spo-
 ločnosť, Mlynské Nivy 44/a, 825 11 Bratislava,
 SK;

(111) 202068

(151) 11.02.2003

(180) 19.03.2011

(210) 896-2001

(220) 19.03.2001

(442) 09.05.2002

7 (511) 1, 3

(511) 1 - Poľnohospodárske chemické prípravky s vý-
 nimkou fungicídov, herbicídov, insekticídov
 a prípravkov na ničenie buriny a parazitov; zá-
 hradnícke chemikálie s výnimkou fungicídov,
 herbicídov, insekticídov a prípravkov proti para-
 zitom; hnojivá pre poľnohospodárstvo.

3 - Bieliace prípravky; leštiace prípravky; vosk
 na parkety a dlážky; čistiace prípravky, ktoré pa-
 tria do triedy 3; antistatické prípravky na použitie
 v domácnosti; leštiace pasty; čistiace mlieka na
 toaletné účely; chemické avivážne prípravky na
 použitie v domácnosti; kozmetické výrobky,
 kozmetické prípravky a hygienické potreby, ako
 mydlá, tekuté mydlá, vlasové, sprchovacie i telo-
 vé šampóny, prísady a soli do kúpeľa; čistiace
 prostriedky na pleť, ako pleťové mlieka, opaľo-
 vacie krémy, pleťové masky, aviváže, balzamy
 na pery, krémy, sprchovacie gély, zubné pasty,
 ústne vody, prášky, vlasové balzamy, toaletné
 vody, vody po holení, dezodoranty, odľakovače;
 prípravky na čistenie, leštenie a odmasťovanie;
 pracie prášky a prípravky na pranie, prípravky na
 umývanie riadu, čističe WC, WC dezodoranty,
 WC osviežovače, WC gély; bieliace prípravky
 a prostriedky, voňavkárské výrobky, éterické
 oleje, dekoratívna kozmetika, ako mejkapy, laky
 na vlasy a pod.; autokozmetické čistiace a lešti-
 ace prípravky, autošampóny, náplne do ostrekova-
 čov.

(540) ASTRO

(732) STYL, družstvo pro chemickou výrobu, Ohradní 30, 145 09 Praha 4, CZ;
 (740) Beleščák Ladislav, Ing., Piešťany, SK;

(111) 202069

(151) 11.02.2003
 (180) 27.07.2011
 (210) 2259-2001
 (220) 27.07.2001
 (310) 301 10 697.5
 (320) 16.02.2001
 (330) DE
 (442) 06.08.2002

7 (511) 5

(511) 5 - Farmaceutické výrobky.

(540)

Ganaton

(591) biela, červená, zelená, šedá, čierna
 (732) ABBOTT GmbH & Co. KG, Max-Planck-Ring 2, 65205 Wiesbaden, DE;
 (740) Čechvalová Dagmar, Bratislava, SK;

(111) 202073

(151) 13.02.2003
 (180) 05.03.2011
 (210) 713-2001
 (220) 05.03.2001
 (442) 06.11.2002

7 (511) 9, 35, 41

(511) 9 - Počítačové programy.
 35 - Vydávanie a rozširovanie propagačných a reklamných materiálov.
 41 - Príprava, organizovanie a uskutočňovanie národných verejných neanonymných súťaží a ankiet, vydávanie kníh, periodík a iných publikácií, tvorba filmov a CD ROM, organizovanie tlačových konferencií.

(540) STAVBA ROKA

(732) ZDRUŽENIE PRE ROZVOJ SLOVENSKEJ ARCHITEKTÚRY A STAVEBNÍCTVA ABF Slovakia, Drieňová 34, 821 02 Bratislava 2, SK;

(111) 202074

(151) 13.02.2003
 (180) 19.12.2011
 (210) 3837-2001
 (220) 19.12.2001
 (442) 06.11.2002

7 (511) 16, 35, 39, 41, 42

(511) 16 - Tlačoviny všetkých druhov, periodická a neperiodická tlač a publikácie, najmä časopisy, noviny, knihy, katalógy, prospekty, plagáty, fotografie, pohľadnice, korešpondenčné lístky, listový papier, kalendáre, obálky, formuláre, tlačivá; knihárske výrobky; propagačné materiály a predmety z papiera a plastických hmôt.
 35 - Reklamná a inzertná činnosť; vydávanie reklamných materiálov; rozmnožovacie služby; sprostredkovanie v uvedených činnostiach.
 39 - Distribúcia periodickej a neperiodickej tlače; sprostredkovanie v uvedenej činnosti.
 41 - Vydávanie novín, časopisov, tlačovín, periodík a neperiodických publikácií; vydávanie a edícia elektronicky reprodukovateľných textov, grafických, obrazových a zvukových informácií, ktoré môžu byť opätovne spracovávané v sieti; sprostredkovanie v oblasti uvedených činností.
 42 - Polygrafické služby, najmä tlačiarne; odborné sprostredkovateľské a poradenské služby v odbore polygrafie.

(540) Žilinské noviny

(732) Petit Press, a. s., Námestie SNP 30, 811 01 Bratislava, SK;
 (740) Hojčuš Peter, Ing., Bratislava, SK;

(111) 202075

(151) 13.02.2003
 (180) 19.12.2011
 (210) 3838-2001
 (220) 19.12.2001
 (442) 06.11.2002

7 (511) 16, 35, 39, 41, 42

(511) 16 - Tlačoviny všetkých druhov, periodická a neperiodická tlač a publikácie, najmä časopisy, noviny, knihy, katalógy, prospekty, plagáty, fotografie, pohľadnice, korešpondenčné lístky, listový papier, kalendáre, obálky, formuláre, tlačivá; knihárske výrobky; propagačné materiály a predmety z papiera a plastických hmôt.
 35 - Reklamná a inzertná činnosť; vydávanie reklamných materiálov; rozmnožovacie služby; sprostredkovanie v uvedených činnostiach.
 39 - Distribúcia periodickej a neperiodickej tlače; sprostredkovanie v uvedenej činnosti.
 41 - Vydávanie novín, časopisov, tlačovín, periodík a neperiodických publikácií; vydávanie a edícia elektronicky reprodukovateľných textov, grafických, obrazových a zvukových informácií, ktoré môžu byť opätovne spracovávané v sieti; sprostredkovanie v oblasti uvedených činností.
 42 - Polygrafické služby, najmä tlačiarne; odborné sprostredkovateľské a poradenské služby v odbore polygrafie.

(540) Rajecké noviny

(732) Petit Press, a. s., Námestie SNP 30, 811 01 Bratislava, SK;
 (740) Hojčuš Peter, Ing., Bratislava, SK;

(111) 202076

(151) 13.02.2003
(180) 19.12.2011
(210) 3839-2001
(220) 19.12.2001
(442) 06.11.2002

7 (511) 16, 35, 39, 41, 42

(511) 16 - Tlačoviny všetkých druhov, periodická a neperiodická tlač a publikácie, najmä časopisy, noviny, knihy, katalógy, prospekty, plagáty, fotografie, pohľadnice, korešpondenčné lístky, listový papier, kalendáre, obálky, formuláre, tlačivá; knižárske výrobky; propagačné materiály a predmety z papiera a plastických hmôt.

35 - Reklamná a inzertná činnosť; vydávanie reklamných materiálov; rozmnožovacie služby; sprostredkovanie v uvedených činnostiach.

39 - Distribúcia periodickej a neperiodickej tlače; sprostredkovanie v uvedenej činnosti.

41 - Vydávanie novín, časopisov, tlačovín, periodík a neperiodických publikácií; vydávanie a edícia elektronicky reprodukovateľných textov, grafických, obrazových a zvukových informácií, ktoré môžu byť opätovne spracovávané v sieti; sprostredkovanie v oblasti uvedených činností.

42 - Polygrafické služby, najmä tlačiarске; odborné sprostredkovateľské a poradenské služby v odbore polygrafie.

(540) Bytčianske noviny

(732) Petit Press, a. s., Námestie SNP 30, 811 01 Bratislava, SK;

(740) Hojčuš Peter, Ing., Bratislava, SK;

(111) 202077

(151) 19.02.2003
(180) 16.09.2004
(210) 2124-94
(220) 16.09.1994
(442) 06.11.2002

7 (511) 29

(511) 29 - Mäsové konzervy.

(540) MÁJKA - LAHODKOVÝ BRAVČOVÝ KRÉM

(732) HAMÉ SLOVAKIA, spol. s r. o., Hviezdoslavova 1, 900 31 Stupava, SK;

(740) Kajabová Monika, JUDr., Bratislava, SK;

(111) 202078

(151) 19.02.2003
(180) 09.11.2011
(210) 3310-2001
(220) 09.11.2001
(442) 06.11.2002

7 (511) 3, 16, 35, 41, 42

(511) 3 - Voňavkárске výrobky, éterické oleje, parfumy, kozmetické prípravky, toaletné prípravky, prípravky na umývanie, farbenie a ošetrovanie vlasov, laky na nechty, odlakovače, prípravky do kúpeľov.

16 - Papier, kartón, lepenka a výrobky z týchto materiálov obsiahnuté v triede 16, tlačoviny, periodické a neperiodické publikácie vrátane mimoriadnych vydaní a príloh, časopisy, magazíny, noviny, katalógy, fotografie, kalendáre, knižárske výrobky, obalové materiály z papiera, kartónu, lepenky a plastických hmôt obsiahnuté v triede 16.

35 - Činnosť reklamnej agentúry, činnosť modelingovej agentúry, modeling na reklamné a obchodné účely, predvádzanie tovaru, vydávanie reklamných materiálov, organizovanie výstav, súťaží a podujatí na obchodné a reklamné účely.

41 - Vydavateľská činnosť s výnimkou vydávania reklamných textov, organizovanie výstav, súťaží a spoločenských podujatí na kultúrne a zábavné účely, činnosť umeleckých módných agentúr, organizovanie módných prehliadok.

42 - Fotografické služby, grafické služby, služby poskytované salónmi krásy, kaderníckymi salónmi, kozmetickými salónmi a mejkapovými štúdiami, odborné poradenstvo v oblasti mejkapu, modelingu, kozmetiky a grafických služieb.

(540)



(591) ružová

(732) Horáčiková Valéria, JUDr., Zdravotnícka 7, 851 10 Bratislava, SK;

(740) Litváková Edita, Ing., Bratislava, SK;

(111) 202079

(151) 19.02.2003
(180) 09.11.2011
(210) 3311-2001
(220) 09.11.2001
(442) 06.11.2002

7 (511) 3, 16, 35, 41, 42

(511) 3 - Voňavkárске výrobky, éterické oleje, parfumy, kozmetické prípravky, toaletné prípravky, prípravky na umývanie, farbenie a ošetrovanie vlasov, laky na nechty, odlakovače, prípravky do kúpeľov.

16 - Papier, kartón, lepenka a výrobky z týchto materiálov obsiahnuté v triede 16, tlačoviny, periodické a neperiodické publikácie vrátane mimoriadnych vydaní a príloh, časopisy, magazíny, noviny, katalógy, fotografie, kalendáre, knižárske výrobky, obalové materiály z papiera, kartónu, lepenky a plastických hmôt obsiahnuté v triede 16.

35 - Činnosť reklamnej agentúry, činnosť modelingovej agentúry, modeling na reklamné a obchodné účely, predvádzanie tovaru, vydávanie reklamných materiálov, organizovanie výstav, súťaží a podujatí na obchodné a reklamné účely.

41 - Vydavateľská činnosť s výnimkou vydávania reklamných textov, organizovanie výstav, súťaží a spoločenských podujatí na kultúrne a zábavné účely, činnosť umeleckých módných agentúr, organizovanie módných prehliadok.

42 - Fotografické služby, grafické služby, služby poskytované salónmi krásy, kaderníckymi salónmi, kozmetickými salónmi a mejkapovými štúdiami, odborné poradenstvo v oblasti mejkapu, modelingu, kozmetiky a grafických služieb.

(540)

D I A R T

(732) Horáčiková Valéria, JUDr., Zdravotnícka 7,
851 10 Bratislava, SK;

(740) Litváková Edita, Ing., Bratislava, SK;

Obnovené ochranné známky

(210)	(111)	(210)	(111)	(210)	(111)	(210)	(111)
146	91336	53116	165912	74404	175133	376-93	172711
824	97575	53122	165508	15-93	172547	382-93	174382
1003	111629	53123	165620	16-93	172689	383-93	174381
1004	111630	53125	165616	38-93	172152	387-93	173286
1005	111631	55978	167333	39-93	172154	402-93	172420
1006	111632	63582	175013	72-93	172645	409-93	172421
1007	111633	67822	173898	74-93	172339	413-93	172424
4136	99843	68976	176943	76-93	172160	417-93	172681
4608	89041	70600	178277	89-93	179692	418-93	172898
19417	99680	70790	173524	96-93	180839	421-93	172314
19472	100400	70938	175484	106-93	174070	434-93	172442
27808	155368	71009	174733	107-93	174071	440-93	172253
27814	155358	71215	176933	128-93	172712	441-93	175920
28132	155749	71444	175500	131-93	178835	450-93	172096
28133	155750	71445	175501	137-93	172644	451-93	176076
28137	155371	71616	177707	141-93	172626	453-93	174061
28138	155380	71783	186546	149-93	193697	462-93	175935
28182	155432	72199	176462	150-93	178391	463-93	175936
28222	155593	72242	174906	164-93	172708	494-93	174450
28527	155475	72586	178671	167-93	188678	519-93	172354
28528	155442	72936	181495	168-93	175989	520-93	172353
28543	157946	72938	177868	171-93	180296	522-93	172693
45244	160466	73052	179647	178-93	172706	524-93	172695
46536	161208	73072	178688	181-93	172643	535-93	172348
46650	161236	73195	177677	182-93	172258	536-93	174595
46768	161798	73197	177676	183-93	175475	537-93	174594
46791	161308	73198	175407	205-93	176082	538-93	172717
46797	161407	73199	175376	206-93	176083	557-93	174156
46799	161402	73219	175112	212-93	174066	558-93	174155
46834	161583	73544	176437	220-93	179942	609-93	175914
46852	161451	73545	176439	221-93	180034	638-93	175923
46899	161421	73546	176436	226-93	177944	644-93	175926
46902	161507	73547	176438	242-93	176078	647-93	172684
46904	161585	73567	175337	244-93	175980	650-93	175929
46922	161603	73664	178689	248-93	177948	667-93	175942
46924	161623	73709	172832	255-93	172700	668-93	175941
46970	161485	73711	172830	256-93	172698	671-93	176973
46971	161486	73712	172831	263-93	172164	685-93	177062
46977	161575	73817	177353	264-93	172622	696-93	177100
46983	161600	73978	175850	268-93	172692	712-93	177116
52452	165046	74012	176953	276-93	172848	724-93	177101
52958	165402	74053	178818	281-93	174838	731-93	177136
52995	165737	74166	177791	301-93	172308	732-93	177135
53005	165442	74170	175992	305-93	172701	733-93	177118
53007	165444	74229	176852	310-93	172163	791-93	179017
53021	165440	74230	176853	319-93	172609	801-93	174097
53030	165597	74248	176054	320-93	172610	2394-93	179949
53034	166059	74317	176377	353-93	174387		
53089	165678	74318	175236	360-93	175067		
53105	166152	74323	179394	361-93	172095		

(111) 89041

(151) 25.01.1923
 (156) 25.01.2003
 (180) 25.01.2013
 (210) 4608
 (220) 25.01.1923

7 (511) 9, 11

(510) Akumulátory a ich súčasti.
(540)

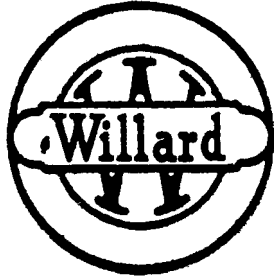

(732) Exide Technologies, 210 Carnegie Center, Suite 500, Princeton, New Jersey 08540, US;
 (740) ROTT, RŮŽIČKA & GUTTMANN, v. o. s., Bratislava, SK;

(111) 91336

(151) 07.01.1913
 (156) 07.01.2003
 (180) 07.01.2013
 (210) 146
 (220) 07.01.1913

7 (511) 3

(510) Brúsiace prostriedky všetkých druhov.

(540) Carborundum

(732) CARBORUNDUM ELECTRITE, a. s., Tovární ul., 294 71 Benátky nad Jizerou, CZ;
 (740) ROTT, RŮŽIČKA & GUTTMANN, v. o. s., Bratislava, SK;

(111) 97575

(151) 30.01.1933
 (156) 30.01.2003
 (180) 30.01.2013
 (210) 824
 (220) 30.01.1933

7 (511) 32

(510) Prírodné a umelé minerálne vody, šumivé nápoje vrátane zázvorového piva.

(540) Schweppes

(732) SCHWEPES INTERNATIONAL LIMITED, 25 Berkeley Square, London W1J 6HB, GB;
 (740) Fajnorová Mária, Ing., Bratislava, SK;

(111) 99680

(151) 08.11.1932
 (156) 08.11.2002
 (180) 08.11.2012
 (210) 19417
 (220) 08.11.1932

7 (511) 1, 3, 5

(510) Lekárnické a chemické výrobky (základná látka na výrobu krémov).

(540) Pontin

(732) Léčiva, a. s., Dolní Měcholupy 130, 102 37 Praha 10, CZ;

(111) 99843

(151) 04.02.1933
 (156) 04.02.2003
 (180) 04.02.2013
 (210) 4136
 (220) 04.02.1933

7 (511) 1, 3, 5

(510) Chemické výrobky, farmaceutické prípravky, liečivá, kozmetické prípravky.

(540) Dinarkon

(732) SLOVAKOFARMA, a. s., Nitrianska 100, 920 27 Hlohovec, SK;
 (740) ROTT, RŮŽIČKA & GUTTMANN, v. o. s., Bratislava, SK;

(111) 100400

(151) 02.02.1933
 (156) 02.02.2003
 (180) 02.02.2013
 (210) 19472
 (220) 02.02.1933

7 (511) 1, 5

(510) Liečivé a lekárnické prostriedky a prípravky, prípravky na zubnú prax, drogy, chemické výrobky na lekárske, priemyselné, vedecké, fotografické, poľnohospodárske a lesnícke účely, dezinfekčné prostriedky, dietetické a výživné prostriedky a prípravky.

(540) Influan

(732) SLOVAKOFARMA, a. s., Nitrianska 100, 920 27 Hlohovec, SK;
 (740) ROTT, RŮŽIČKA & GUTTMANN, v. o. s., Bratislava, SK;

(111) 111629

(151) 28.02.1933
 (156) 28.02.2003
 (180) 28.02.2013
 (210) 1003
 (220) 28.02.1933

7 (511) 32

(510) Pivo.

(540) PLZEŇSKÉ PIVO

(732) Plzeňský Prazdroj, a. s., U Prazdroje 7, 304 97 Plzeň, CZ;
 (740) Tomeš Pavol, Ing., Bratislava, SK;

(111) 111630

(151) 28.02.1933
 (156) 28.02.2003
 (180) 28.02.2013
 (210) 1004
 (220) 28.02.1933

7 (511) 32

(510) Pivo.

(540) PILSNER BIER

(732) Plzeňský Prazdroj, a. s., U Prazdroje 7, 304 97 Plzeň, CZ;

(740) Tomeš Pavol, Ing., Bratislava, SK;

(111) 111631

(151) 28.02.1933

(156) 28.02.2003

(180) 28.02.2013

(210) 1005

(220) 28.02.1933

7 (511) 32

(511) 32 - Pivo.

(540) BIÈRE DE PLZEŇ - PILSEN

(732) Plzeňský Prazdroj, a. s., U Prazdroje 7, 304 97 Plzeň, CZ;

(740) Tomeš Pavol, Ing., Bratislava, SK;

(111) 111632

(151) 28.02.1933

(156) 28.02.2003

(180) 28.02.2013

(210) 1006

(220) 28.02.1933

7 (511) 32

(511) 32 - Pivo.

(540) BIRRA PLZEŇ - PILSEN

(732) Plzeňský Prazdroj, a. s., U Prazdroje 7, 304 97 Plzeň, CZ;

(740) Tomeš Pavol, Ing., Bratislava, SK;

(111) 111633

(151) 28.02.1933

(156) 28.02.2003

(180) 28.02.2013

(210) 1007

(220) 28.02.1933

7 (511) 32

(510) Pivo.

(540) PILSEN BEER

(732) Plzeňský Prazdroj, a. s., U Prazdroje 7, 304 97 Plzeň, CZ;

(740) Tomeš Pavol, Ing., Bratislava, SK;

(111) 155358

(151) 21.01.1963

(156) 10.01.2003

(180) 10.01.2013

(210) 27814

(220) 10.01.1963

7 (511) 9, 20, 25

(510) Okuliarové rámy, slnečné okuliare, ochranné okuliare pre priemysel a šport kovové okuliare všetkých druhov, okuliarové súčiastky, striekané okuliare, súčiastky z plastických hmôt, ochranné prilby a pomôcky.

(540) OKULA

(732) Okula Nýrsko a. s., 340 22 Nýrsko, CZ;

(111) 155368

(151) 05.02.1963

(156) 05.01.2003

(180) 05.01.2013

(210) 27808

(220) 05.01.1963

7 (511) 14

(510) Tlačené perly a bižutéria z tlačených perál, brúsené perly a bižutéria z brúsených perál, točené perly a bižutéria z točených perál, rokaj nezošľachtený (hutný), rokaj zošľachtený, trojkrátky, čapíky, dvojkrátky, pipes, tubes, pletené rokajové kabelky, atlasové perly, voskované perly a bižutéria z voskovaných perál, rokajové náhrdelníky, perly z plastických hmôt, diaskopy, gombíky bielozhňové, dekoračné, voskované plné a duté, krútené, lepené, s kovom, z plastu, dublety, nášivky, sklenené figúrky, hutnícke, kahanové, sklenené kvetiny, strojovo brúsené závesky, anglické perly, el. priedchodky, sklenené guľôčky bez dierok, anglické pečate sklenené, drobné technické sklo, odrazové sklá, výrobky z plastu.

(540)



(732) ŽELEZNOBRODSKÉ SKLO a. s., Průmyslová 702, 468 22 Železný Brod, CZ;

(740) PATENTSERVIS BRATISLAVA, a. s., Bratislava, SK;

(111) 155371

(151) 09.02.1963

(156) 01.02.2003

(180) 01.02.2013

(210) 28137

(220) 01.02.1963

7 (511) 34

(510) Cigarety.

(540) LARK

(732) Philip Morris Products S. A., Quai Jeanrenaud 3, Neuchâtel, CH;

(740) Bušová Eva, JUDr., Bratislava, SK;

(111) 155380

(151) 08.02.1963

(156) 01.02.2003

(180) 01.02.2013

(210) 28138

(220) 01.02.1963

7 (511) 25

(510) Zvrchníky.

(540) DAKS

(732) Daks Simpson Group PLC, 10 Old Bond Street, London W1S 4PS, GB;

(740) ROTT, RŮŽIČKA & GUTTMANN, v. o. s., Bratislava, SK;

(111) 155432

(151) 10.04.1963
 (156) 26.02.2003
 (180) 26.02.2013
 (210) 28182
 (220) 26.02.1963

7 (511) 17, 20, 21, 22, 23, 24, 25, 26, 28

(510) Umelé vlákna, priadza, striž, nite, z nich zhotovené tkaniny a pleteniny a výrobky z nich, najmä pánske, dámske a detské obleky, šaty, kabáty a bielizeň, kusové, pletené, pletený kusový a galantérny tovar, pančuchy a ponožky, vlasce, výpletové pásy, rybárske vlasce, tenisové a bedmintonové struny, fólie, obalové, izolačné a vypchávkové materiály z plastu, z nich vyrobené výrobky, najmä kefy, prikrývky, spacie vaky a ochranné obleky.

(540)

(732) SILON a. s., 391 02 Planá nad Lužnicí, CZ;
 (740) PATENTSERVIS BRATISLAVA, a. s., Bratislava, SK;

(111) 155442

(151) 18.04.1963
 (156) 08.04.2003
 (180) 08.04.2013
 (210) 28528
 (220) 08.04.1963

7 (511) 1, 17

(510) Syntetické plastické hmoty na báze styrénu a to tak v stave základnej suroviny, ako aj v stave prípadných polovýrobov.

(540) KRASTEN

(732) KAUCUK, a. s., 278 52 Kralupy nad Vltavou, CZ;
 (740) PATENTSERVIS BRATISLAVA, a. s., Bratislava, SK;

(111) 155475

(151) 27.05.1963
 (156) 08.04.2003
 (180) 08.04.2013
 (210) 28527
 (220) 08.04.1963

7 (511) 1, 17

(510) Kopolyméry butadiénu so styrénom, akrylonitrilom, vinylpiridínom, chloroprénové silikónové kaučuky a stereopolyméry butadiénu a izoprénu, ďalej na modifikácie týchto kaučukov vzniknutých ich úpravou ako olejové predzmesi, sadzové predzmesi, olejosaďzové predzmesi, predzmesi s

bielymi plnidlami, latexy a disperzie pást a roz-toku.

(540) KRALEX

(732) KAUCUK, a. s., 278 52 Kralupy nad Vltavou, CZ;
 (740) PATENTSERVIS BRATISLAVA, a. s., Bratislava, SK;

(111) 155593

(151) 27.09.1963
 (156) 28.03.2003
 (180) 28.03.2013
 (210) 28222
 (220) 28.03.1963

7 (511) 34

(510) Tabak, tabakové výrobky, fajčiarske potreby, zá-palky.

(540) CONSULATE

(732) Rothmans of Pall Mall Limited, Zählerweg 4, CH 6300 Zug, CH;
 (740) Žovicová Viera, Mgr., Bratislava, SK;

(111) 155749

(151) 11.03.1964
 (156) 31.01.2003
 (180) 31.01.2013
 (210) 28132
 (220) 31.01.1963

7 (511) 29, 30, 31

(510) Čerstvé a spracované ovocie, zelenina, cukrárske a potravinárske výrobky.

(540) CHIQUITA

(732) CHIQUITA BRANDS, INC., spoločnosť zriade-ná podľa zákonov štátu Delaware, Cincinnati, Ohio, US;
 (740) Tomeš Pavol, Ing., Bratislava, SK;

(111) 155750

(151) 11.03.1964
 (156) 31.01.2003
 (180) 31.01.2013
 (210) 28133
 (220) 31.01.1963

7 (511) 29, 30, 31

(510) Čerstvé a spracované ovocie, zelenina, cukrárske a potravinárske výrobky.

(540)

(732) CHIQUITA BRANDS, INC., spoločnosť zriade-ná podľa zákonov štátu Delaware, Cincinnati, Ohio, US;
 (740) Tomeš Pavol, Ing., Bratislava, SK;

(111) 157946
 (151) 13.03.1968
 (156) 25.04.2003
 (180) 25.04.2013
 (210) 28543
 (220) 25.04.1963
 (310) 644776
 (320) 10.11.1962
 (330) JP

7 (511) 9

(510) Fotografické prístroje na polovičný formát.
 (540)

**Demi
 Canon**

(732) Canon Kabushiki Kaisha, 30-2, 3-chome, Shimomaru-ku, Ohta-ku, 100 Tokyo, JP;
 (740) Čechvalová Dagmar, Bratislava, SK;

(111) 160466
 (151) 02.09.1971
 (156) 21.05.2001
 (180) 21.05.2011
 (210) 45244
 (220) 21.05.1971

7 (511) 17

(510) Tepelne a zvukovo izolačný materiál zo sklenených vlákien.
 (540)

 **ROIAFLEX**

(732) UNION LESNÍ BRÁNA, a. s., Novosedlická 125, 417 03 Dubí 3, CZ;
 (740) PATENTSERVIS BRATISLAVA, a. s., Bratislava, SK;

(111) 161208
 (151) 23.01.1973
 (156) 06.10.2002
 (180) 06.10.2012
 (210) 46536
 (220) 06.10.1972

7 (511) 11

(510) Liatinové kotly na ústredné vykurovanie.

(540) **VIADRUS**

(732) ŽDB a. s., Bezručova 300, 735 93 Bohumín, CZ;
 (740) Beleščák Ladislav, Ing., Piešťany, SK;

(111) 161236
 (151) 12.02.1973
 (156) 21.11.2002
 (180) 21.11.2012
 (210) 46650
 (220) 21.11.1972

7 (511) 12

(510) Cvičné lietadlá.
 (540)

 **Albatros**

(732) AERO VODOCHODY, a. s., Vodochody, 250 70 Odolena Voda, CZ;

(740) ROTT, RŮŽIČKA & GUTTMANN, v. o. s., Bratislava, SK;

(111) 161308

(151) 12.03.1973
 (156) 29.01.2003
 (180) 29.01.2013
 (210) 46791
 (220) 29.01.1973

7 (511) 30

(510) Čokoláda, čokolády, čokoládové cukrovinky, sušiare a sušienky, žuvacia guma.

(540) **KIT KAT**

(732) Société des Produits Nestlé S. A., 1800 Vevey, CH;
 (740) Mešková Viera, Ing., Bratislava, SK;

(111) 161402

(151) 10.05.1973
 (156) 05.02.2003
 (180) 05.02.2013
 (210) 46799
 (220) 05.02.1973

7 (511) 1, 2, 3, 4, 5, 6, 7, 8, 9, 10, 11, 12, 13, 14, 15, 16, 17, 18, 19, 20, 21, 22, 23, 24, 25, 26, 27, 28, 29, 30, 31, 32, 33, 34

(510) Potraviny, ako aj konzervy, nápoje, liehoviny, cukrovinky, korenie, liečivá, obväzový materiál, prostriedky na hubenie zvierat a rastlín, dezinfekčné prostriedky, konzervačné prostriedky na potraviny, gumové plášte, nepremokavé kabáty, impregnované plášte, galoše, topánky a iná obuv z gumy ako aj odevy všeobecné, obrusy a plachty, hrebene, špongie, prístroje na ošetrovanie tela a na pestovanie krásy, čistidlá, oceľové piliny, chemické výrobky na priemyselné a vedecké účely, hasiace prostriedky, kadidlá a spájkovacie prímеси, hmoty na odtlačky na zubolekárske účely, prostriedky na dopĺňovanie zubov, hnojivá, elektrické a stavebné technické izolačné hmoty, azbestové výrobky, osvetľovacie, vykurovacie, variace, chladiace, sušiacie a ventilačné prístroje, inštalčný materiál na vodovodné, kúpeľné a záchodové zariadenie, nožiarsky tovar, nástroje, ihly, rybárske udice, podkovy, podkováky, smaltovaný a pocínovaný tovar, zámočnícky a drobný kovaný tovar, kovanie, kovový drôtený tovar, plechový tovar, kotvy, reťaze, korčule, háky, krúžky, pokladnice a kovové skrine, strojom alebo ručne spracované kovové súčiastky, kotly, uhoľné, koksové a olejové vykurované agregáty, strojová liatina, tepaný kov, fermeže, laky, moridlá, živice, lepidlá, vosk, leštiace hmoty a apretúrové a vyčiňovacie prostriedky, voskovacie hmoty, kožušiny, koža, črevá, špagátový tovar, priadze a tkaniny, zvlášť gumené tkaniny a tovar z týchto pradien, vzácne kovy, zlatý, strieborný, niklový a hliníkový tovar, alpakový tovar a platínový tovar, púťový tovar, tesniaci a upchávaci materiál ako aj guma a gumové náhradky a tovar z týchto materiálov na technické účely vrátane nemocničného tovaru z gumy, tvarový tovar z mäkkej gumy, gumové podrážky a gumové podpätky, gumové obaly na valce, nádrže na iné technické účely ako aj tovar z tvrdej gumy a ba-

kelitu, palice a dáždniky, tuhé palivá, svietidlá, technické oleje a tuky, mazivá, benzín, sviečky, bižutériový tovar z dreva, kostí, korku, rohoviny, z korytnačej kože, slonovej kosti, perlete, jantáru, morskej peny a celulózy, pletený a vyrezávací tovar, košíkársky tovar, rámy na obrázky, panny do výkladov, lekárske prístroje a nástroje, prístroje na záchranu života ako aj požiarne hasiace prístroje a nástroje, umelé údy a iné časti tela, fyzikálne a chemické laboratórne prístroje, zememeračské, námornícke prístroje, prístroje na väzenie, signálne a meracie prístroje, prístroje na premietanie filmov a rozhlasové prístroje, reproduktory, kancelárske stroje ako aj stroje na obrábanie kovu a dreva, strojové súčiastky, hnacie remenice, hadice, najmä gumové hadice, obruče a to ako pneumatikové, tak aj polo a úplne masívne, časové, hracie lístkové a predávacie automaty, domáci a kuchynský riad, maštalné, záhradné a hospodárske náradie, nábytok, zrkadlá, vankúše, hudobné nástroje a časti k nim, papier, lepenka, kartón a tovar z týchto materiálov, suroviny a polotovary na výrobu papiera, čalúny, hracie karty, štočky, porcelán, hlina, sklo a slúda ako aj tovar z týchto materiálov, sedlárska a kožený tovar, písací a kresliaci materiál, maliarsky, kefársky tovar, náradie a materiál na modelárske účely, krieda, vyučovací materiál, kozmetický tovar, voňavky, bieliace prostriedky, pracie a čistiace prostriedky, škrob a škrobové výrobky, prostriedky na odstraňovanie škvŕn, prostriedky na ochranu proti hrdzi, brúsny materiál, hračky, telocvičné a športové náradie, výbušné látky, zápalky, ohňostrojové predmety, strelné zbrane a náboje, kamene, cement, vápno, štrk, sádra, smola, asfalt, decht, prostriedky na napúšťanie dreva, trstinové pletivá, valcové a liate stavebné súčiastky a iné stavebné hmoty (nie však tyčové železo), tabak, tabakové výrobky, gumové rohožky a iné rohožky, linoleum, drapérie, vlajky, stany, plachty, vrecia, plst', súčiastky na hodinky, (zápis nezahŕnuje motory), poháňané vozidlá, cestovný tovar a fotografický tovar všetkých druhov.

(540)

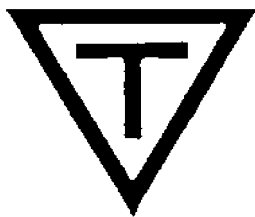

(732) Trelleborg Aktiebolag, Trelleborg, SE;
(740) Bušová Eva, JUDr., Bratislava, SK;

(111) 161407

(151) 16.05.1973
(156) 02.02.2003
(180) 02.02.2013
(210) 46797
(220) 02.02.1973

7 (511) 3

(510) Kozmetické a toaletné výrobky vrátane vlasových lotionov a zubných pást s výnimkou olejov, práškov a gélov do kúpeľa, toaletných mydiel, telových lotionov, parfumových krémov a toalet-

ných vôd (vrátane - nie však obmedzene - parfumov, toaletných vôd, kolínskych vôd, lotionov pred a po holení).

(540)



(732) Alberto-Culver Company, spoločnosť zriadená podľa zákonov štátu Delaware, Melrose Park, Illinois, US;

(111) 161421

(151) 23.05.1973
(156) 08.03.2003
(180) 08.03.2013
(210) 46899
(220) 08.03.1973

7 (511) 1, 5, 32

(510) Chemické výrobky pre zdravotnícky priemysel, umelé a syntetické živice; chemikálie na konzervovanie potravín. Výrobky lekárske, veterinárne a zdravotnícke; liečivá pre ľudí a zvieratá; výrobky diietické pre deti a chorých náplasti, materiál na obvazy; hmoty na plombovanie zubov a na odtlačky zubov; liečivá pre dentistov; dezinfekčné prostriedky s výnimkou dezinfekčných prostriedkov na viazanie prachu; prostriedky na ničenie buriny a škodlivých zvierat; medicínálne vína, medicínálne nápoje, sirupy na farmaceutické účely. Strojené minerálne vody, nápoje šumivé, nealkoholické osviežujúce z ovocia, sirupy na prípravu bezalkoholických nápojov.

(540) FOLIVIRIN

(732) BIOTIKA, a. s., Slovenská Ľupča 566, 976 13 Slovenská Ľupča, SK;

(111) 161451

(151) 12.06.1973
(156) 16.02.2003
(180) 16.02.2013
(210) 46852
(220) 16.02.1973

7 (511) 15

(510) Hudobné nástroje a ich súčiastky.

(540) ROTT

(732) AMATI - Denak, s. r. o., Dukelská 44, 358 25 Kraslice, CZ;
(740) ROTT, RŮŽIČKA & GUTTMANN, v. o. s., Bratislava, SK;

(111) 161485

(151) 20.07.1973
(156) 03.04.2003
(180) 03.04.2013
(210) 46970
(220) 03.04.1973

7 (511) 3

(510) Mydlá, pracie a čistiace prostriedky.

(540) Uni

- (732) Henkel Slovensko, spol. s r. o., Záhradnícka 91, 821 08 Bratislava, SK;
 (740) PATENTSERVIS BRATISLAVA, a. s., Bratislava, SK;

(111) 161486

- (151) 20.07.1973
 (156) 03.04.2003
 (180) 03.04.2013
 (210) 46971
 (220) 03.04.1973

7 (511) 3

- (510) Tekuté čistiace saponátové prostriedky.

(540) PUR

- (732) Henkel Slovensko, spol. s r. o., Záhradnícka 91, 821 08 Bratislava, SK;
 (740) PATENTSERVIS BRATISLAVA, a. s., Bratislava, SK;

(111) 161507

- (151) 08.08.1973
 (156) 12.03.2003
 (180) 12.03.2013
 (210) 46902
 (220) 12.03.1973

7 (511) 9, 14, 16

- (510) Prístroje a nástroje na vedecké a laboratórne účely, prístroje a nástroje navigačné, prístroje a nástroje určené na prenášanie rozkazov, na meranie a prístroje všeobecne používané pri riadení lodí a lietadiel, prístroje a nástroje geodetické a prístroje elektrické nezačlenené do iných tried, prístroje a nástroje na bezdrôtovú telegrafiu, prístroje fotografické, kinematografické, optické vrátane premietacích prístrojov obrazov a zväčšovacích prístrojov, prístroje a nástroje na váženie a meranie, prístroje a nástroje na váženie a meranie, prístroje a nástroje signalizačné vrátane signálnych píšťaliek, prístroje a nástroje určené na kontrolné účely, prístroje a nástroje na účely záchranné a učebné, automaty uvádzané do činnosti vhoďením mince alebo známky, prístroje na záznam a reprodukciu hovoreného slova, zapisovacie pokladnice a počítaacie stroje vrátane kancelárskych a dierovacích strojov, hasiace prístroje, špeciálne puzdrá na prístroje a nástroje, elektromechanické a elektrotechnické prístroje a zariadenia.

Drahé kovy a ich zliatiny, predmety z drahých kovov, ich zliatín alebo z plátovaných (dublovaných) kovov, bižutéria z umelých aj plastických hmôt, hodiny a chronometrické zariadenia vrátane špeciálnych puzdier, umelecké predmety z bronzu.

Papier a výrobky z papiera, lepenka a kartonážne výrobky, tlačoviny, časopisy, periodiká, knihy, výrobky knihárske, fotografické, písacie potreby, kancelárske lepidlá, potreby pre umelcov, štetce, písacie stroje a kancelárske potreby s výnimkou nábytku, učebné a školské potreby a pomôcky, hracie karty, tlačené písmená, štočky.

(540)

CASIO

- (732) Casio Keisanki Kabushiki Kaisha (Casio Computer Co., Ltd.), 6-2, Hon-machi 1-chome, Shibuya-ku, Tokyo, JP;
 (740) Bušová Eva, JUDr., Bratislava, SK;

(111) 161575

- (151) 14.09.1973
 (156) 04.04.2003
 (180) 04.04.2013
 (210) 46977
 (220) 04.04.1973

7 (511) 9

- (510) Elektronické zariadenia a prístroje; rádioaparáty, televízory, aparáty na záznam zvuku, aparáty na reprodukciu zvuku, súčasti uvedených výrobkov, gramofónové platne, magnetofónové pásky.

(540) EMBASSY

- (732) SONY MUSIC ENTERTAINMENT (UK) Ltd., London, GB;
 (740) Fajnorová Mária, Ing., Bratislava, SK;

(111) 161583

- (151) 14.09.1973
 (156) 14.02.2003
 (180) 14.02.2013
 (210) 46834
 (220) 14.02.1973

7 (511) 5

- (510) Výrobky farmaceutické, zverolekárske a zdravotnícke, najmä narkotické antagonistá.

(540) NARCAN

- (732) Bristol-Myers Squibb Pharma Company, 203 Longmeadow Drive, Wilmington, Delaware 19810, US;
 (740) Bušová Eva, JUDr., Bratislava, SK;

(111) 161585

- (151) 14.09.1973
 (156) 12.03.2003
 (180) 12.03.2013
 (210) 46904
 (220) 12.03.1973

7 (511) 7, 9, 10, 11, 12, 14, 15, 20

- (510) Prístroje farebnej televízie, stabilné televízory, UHF - konvertory, gramorádiá, kryt na pásky, otáčavé stolíky, reproduktory, zosilňovače, súčasti štvorkanálového stereofónneho prenosu, elektrické organy, rádiá, magnetofóny, magnetofónové pásky, kazetové magnetofóny, kryty automatických meničov kaziet, autorádiá, stereofónne prístroje do automobilov, kazety do automobilových stereofónnych prístrojov, videomagnetofóny, priemyselné televízne kamery, televízne monitory, chladničky, mraziace skrine, práčky, sušiaci na bielizeň, zariadenia na čistenie za sucha, elektrické žehličky, studňové čerpadlá, vysávače, chladiace ventilátory, ventilátory na vyčerpávanie vzduchu, prístroje na cirkuláciu vzduchu, fluoreskujúce svietidlá, záhradné ortuťové výbojky, núdzové lampy, domáce bicie hodiny, batérie, elektrické žiarovky, baterky, nabíjače batérií, miestny rozhlas, kuchynské jednotky, automatické práčky na nádobu, vysokofrekvenčné prehrievače a grily, plynové ohrievače vody, automatické plynové variče, hriankovače,

kávovary, miešačky potravín, automatické stroječky na šľavu, ohrievacie podnosy, plynové stoly, plynové sporáky a kachle, sušiče vlasov, prístroje na onduláciu vlasov, elektrické holiace prístroje, žehliace stroje na nohavice, elektrické vibrátory, petrolejové ohrievače, plynové ohrievače, elektrické ohrievače, prístroje na ohrievanie nôh, elektrické vankúše, okenné ventilátory, chladiace ventilátory, ohrievače vody, klimatizačné zariadenia dodávané v celku, klimatizačné zariadenia dodávané v dieloch, klimatizačné zariadenia na namontovanie do okien, prístroje na chladenie vody, cievkové ventilátorové jednotky, chladiace veže, mraziace zásobníky, predajné automaty, prístroje na výrobu ľadových kociek, chladené výkladné skrine, vodné chladiče, nádoby na vylievanie, ohrievače na ryžové víno, tranzistorové prijímače a vysielacie, domáce telefóny, elektronické stránkovacie zariadenia, telefonické odpovedacie stroje, automatické drviče, elektronické kalkulačky, rádioprístroje do auta, 8 - cm stopové stereozásobníky do auta, štvorstopové kazetové stereoprístroje do auta, ohrievače do auta, ventilátory do auta, automobilové vysávače, prerušovače el. prúdu vo vozidlách, sústavy zapalovania, lampy a dynamá na bicykle, detské autá na batériový pohon, elektronické súčiastky.

(540)

SANYO

(732) Sanyo Electric Co., Ltd., 5-5, Keihan-hondori 2-chome, Moriguchi City, Osaka, JP;
(740) Bušová Eva, JUDr., Bratislava, SK;

(111) 161600

(151) 20.09.1973
(156) 05.04.2003
(180) 05.04.2013
(210) 46983
(220) 05.04.1973

7 (511) 1, 3, 4, 5, 6, 7, 8, 9, 11, 12, 13, 17, 21, 31, 37, 42

(510) Chemické výrobky na priemyselné a vedecké účely, chemické výrobky pre fotografiu, poľnohospodárstvo, záhradníctvo a lesníctvo, umelé a syntetické živice, plastické hmoty vo forme prášku, pasty alebo v tekutom stave na priemyselné účely, prírodné a umelé hnojivá, hasiace prostriedky, prostriedky na kalenie a chemické prípravky na zvráanie, chemické prostriedky na konzervovanie potravín, triesloviny, priemyselné spojivá, pracie a bieliace prípravky, čistiace, leštiace, brúsne a brusovacie prípravky, mydlo, výrobky kozmetické, voňavkárské, éterické oleje, vodičky na vlasy, zubné pasty, prášky, odmasťovacie prípravky, priemyselné oleje a tuky, mazadlá, prostriedky na viazanie prachu a absorbovanie prachu, výrobky farmaceutické, zverolekárske a zdravotnícke, dietetické výrobky pre deti a chorých, náplasti, obväzový materiál, hmoty určené na plombovanie zubov a na odtlačky zubov, dezinfekčné prostriedky, prostriedky na ničenie rastlinných a živočíšnych škodcov, antiparazitné látky, základné kovy v surovom a polospracovanom stave a ich zliatiny, kotvy, nákovy, zvony, stavebný materiál z valcovaného a liateho kovu, koľajnice a iný kovový materiál určený na železničné účely, reťaze, káble a drôty,

zámočnícke výrobky, kovové rúry, nedobytné pokladnice a schránky, oceľové guľôčky, podkopy, klince a skrutki, iné kovové výrobky, rudy, stroje a obrábacie stroje, motory, poľnohospodárske stroje, liahne, maznice, ručné nástroje a náradie, nožiarske výrobky, vidličky a lyžice, zbrane sečné a bodné, prístroje a nástroje na vedecké, navigačné a meracie účely, prístroje a nástroje elektrické včítane bezdrôtových, fotografické, kinematografické a optické prístroje a nástroje, prístroje a nástroje na meranie a váženie, prístroje a nástroje signálne a kontrolné, prístroje a nástroje na záchranné a učebné účely, prístroje uvádzané do činnosti vhadením mince alebo známky, prístroje na záznam a reprodukciu zvuku, zapisovacie pokladnice, počítacie stroje, hasiace prístroje, osvetľovacie a vykurovacie zariadenia, zariadenia na výrobu pary, zariadenia na varenie, chladenie, sušenie, vetranie, zariadenia na rozvod vody, zdravotnícke zariadenia.

(540)

FMC

(732) FMC CORPORATION, spoločnosť zriadená podľa zákonov štátu Delaware, 1735 Market Street, 19103 Philadelphia, Pennsylvania, US;
(740) Fajnorová Mária, Ing., Bratislava, SK;

(111) 161603

(151) 20.09.1973
(156) 22.03.2003
(180) 22.03.2013
(210) 46922
(220) 22.03.1973

7 (511) 7,9

(510) Zlievarenské stroje, kontrolné články pre zlievarenské stroje a zlievarenské spôsoby, ich súčasti a príslušenstvo.

(540) DISAMATIC

(732) DANSK INDUSTRI SYNDIKAT A/S, Herlev, DK;
(740) Tomeš Pavol, Ing., Bratislava, SK;

(111) 161623

(151) 26.09.1973
(156) 23.03.2003
(180) 23.03.2013
(210) 46924
(220) 23.03.1973

7 (511) 16, 18

(510) Kufre, torby a tašky všetkých druhov.

(540)

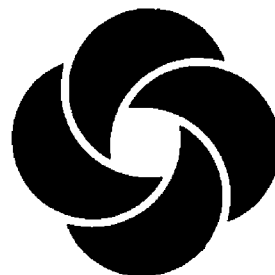

- (732) SAMSONITE CORPORATION, spoločnosť zriadená podľa zákonov štátu Colorado, Denver, Colorado, US;
 (740) Tomeš Pavol, Ing., Bratislava, SK;

(111) 161798

- (151) 08.02.1974
 (156) 19.01.2003
 (180) 19.01.2013
 (210) 46768
 (220) 19.01.1973

7 (511) 10

- (510) Katétre, balené súpravy katetrizačné, katetrizačný podnos, močovodné drenáže a zberné zariadenia a súčasti, potreby na močenie, urologické prístroje a zariadenia, potreby na intravenóznou terapiu a intravenóznou anestéziu, protézy pre chirurgiu, lekárske a chirurgické hadice, drenážne nádržky, filtrovacie masky, klystírové aparáty, manipulačné jednotky na necyklickú priamu dávku kyslíka pacientovi, zariadenie na zbieranie vzoriek, striekačky, odstraňovače kameňa, sviečky, hľadacie ihly, sledovače, kapiláry, výbojkové a meatotónne elektródy, resektoskopy a príslušenstvo cystoskopov, najmä rezacie elektródy, elektródy používané pri meatotómii, mechúrové škrabky a lyžice na kamene, elektródy na krčky mechúrov, sterilizačné stojany na resekčné slučky, spojovacie káble, gumové cystoskopické katétre, gumové konce katérov, sklenené stupňové katétre na ureteropcytografiu a na röntgenologicky kontrolované rozširovanie močového ústrojenstva s vymeniteľnými montážnymi dielmi, spojovacie zariadenia a adjustačné potreby; zariadenie na meranie žilového tlaku a sterilizátory.

(540) BARD

- (732) C. R. Bard, Inc. spoločnosť zriadená podľa zákonov štátu New Jersey, Murray Hill, N. J., US;
 (740) PATENTSERVIS BRATISLAVA, a. s., Bratislava, SK;

(111) 165046

- (151) 09.03.1982
 (156) 23.11.2001
 (180) 23.11.2011
 (210) 52452
 (220) 23.11.1981
 (450) 07.02.1996

7 (511) 33

- (510) Značkové hroznové víno.
(540)



- (732) Vitis trade, s. r. o., Sásovská cesta 41, 974 01 Banská Bystrica, SK;

(111) 165402

- (151) 29.06.1983
 (156) 21.01.2003
 (180) 21.01.2013
 (210) 52958
 (220) 21.01.1983

7 (511) 1

- (510) Chemické výrobky na priemyselné účely, papierená drvina (vrátane umelej papierovej drviny), živice umelé, plastické hmoty v prášku, v tekutom stave, v pastách, vo vložkách, v granulátoch na priemyselné účely, chemické výrobky na spájkovanie, chemické prísady na výrobu spájk, lepiace látky, čistiace prostriedky na priemyselné a výrobné postupy, chemické výrobky na použitie ako aromatická príchuť alebo v aromatickej príchuťi a vôni, ktoré pozostávajú úplne alebo väčšinou z aromatických chemických látok.

(540) HERCULES

- (732) Hercules Incorporated, spoločnosť zriadená podľa zákonov štátu Delaware, Wilmington, Delaware, US;
 (740) Fajnorová Mária, Ing., Bratislava, SK;

(111) 165440

- (151) 11.08.1983
 (156) 15.02.2003
 (180) 15.02.2013
 (210) 53021
 (220) 15.02.1983

7 (511) 3

- (510) Čistiace, leštiace a odmasťovacie prostriedky.

(540) DIAVA

- (732) TATRACHEMA, výrobné družstvo Trnava, Bulharská 40, 917 76 Trnava, SK;

(111) 165442

- (151) 09.08.1983
 (156) 22.02.2003
 (180) 22.02.2013
 (210) 53005
 (220) 22.02.1983

7 (511) 3

- (510) Mydlá, voňavkárské výrobky, éterické oleje, kozmetické výrobky, lotiony na vlasy, zubné pasty.

(540) CINQ DE CHANEL

- (732) CHANEL, AVE CHARLES DE GAULLE, NEUILLY SUR SEINE, FR;
 (740) Čechvalová Dagmar, Bratislava, SK;

(111) 165444

- (151) 10.08.1983
 (156) 22.02.2003
 (180) 22.02.2013
 (210) 53007
 (220) 22.02.1983

7 (511) 3

- (510) Mydlá, voňavkárské výrobky, éterické oleje, kozmetické výrobky, lotiony na vlasy, zubné pasty.

(540) TOTAL LOOK CHANEL

(732) CHANEL, AVE CHARLES DE GAULLE,
NEUILLY SUR SEINE, FR;
(740) Čechvalová Dagmar, Bratislava, SK;

(111) 165508

(151) 07.11.1983
(156) 19.04.2003
(180) 19.04.2013
(210) 53122
(220) 19.04.1983

7 (511) 8

(510) Holiace strojčeky, holiace žiletky, časti holiacich strojčekov v triede 8, púzdra na holiace prístroje, krabičky na vysúvanie žiletiek.

(540) RETRACTOR

(732) Wilkinson Sword GmbH, Schützenstrasse 110,
5650 Solingen, DE;
(740) Bušová Eva, JUDr., Bratislava, SK;

(111) 165597

(151) 09.03.1983
(156) 09.03.2003
(180) 09.03.2013
(210) 53030
(220) 09.03.1983

7 (511) 1

(510) Chemické výrobky na priemyselné a vedecké účely, chemické výrobky určené pre fotografiu, poľnohospodárstvo, záhradníctvo, lesníctvo, syntetické živice, plastické hmoty vo forme práškov, kvapalín alebo pást na priemyselné účely, hnojivá (prírodné a sýtené), hasiace prostriedky, prostriedky na kalenie a zváranie, chemické prostriedky na konzervovanie potravín, triesloviny, priemyselné spájadlá.

(540)

(591) červená, žltá, modrá
(732) FUJISAWA PHARMACEUTICAL CO., LTD.,
4-7, Doshomachi 3-chome, Chuo-ku, Osaka, JP;
(740) Fajnorová Mária, Ing., Bratislava, SK;

(111) 165616

(151) 09.03.1984
(156) 21.04.2003
(180) 21.04.2013
(210) 53125
(220) 21.04.1983
(310) 401027
(320) 28.10.1982
(330) US

7 (511) 34

(510) Cigarety.

(540) RAFFLES

(732) Philip Morris Products S. A., Quai Jeanrenaud 3,
Neuchâtel, CH;
(740) Bušová Eva, JUDr., Bratislava, SK;

(111) 165620

(151) 14.03.1984
(156) 21.04.2003
(180) 21.04.2013
(210) 53123
(220) 21.04.1983

7 (511) 1, 4, 19

(510) Automobilové benzíny, technické benzíny, petroleje, motorová nafta, automobilové motorové oleje, základové motorové oleje, ložiskové oleje, kompresorové oleje, plastické mazivá, tekutý parafín, rafinovaný gáč, vykurovacie oleje, asfalty, pyrolýzny olej, selektívne rafináty, uhl'ovodíkové plyny: etylén, propylén, propan-butan, butany, pentany, benzén, toluén xylény, etylbenzén, polypropylénové oleje, etylénoxid a etylénglykoly, kumén, fenol, acetón, alfametylstyrenová frakcia, dimetyltereftalát, polystylén, polypropylén, síra, sírnik sodný, kyslík, dusík.

(540)

SLOVNAFT

(732) SLOVNAFT, a. s., Vlčie hrdlo, 824 12 Bratislava, SK;
(740) PATENTSERVIS BRATISLAVA, a. s., Bratislava, SK;

(111) 165678

(151) 16.05.1984
(156) 07.04.2003
(180) 07.04.2013
(210) 53089
(220) 07.04.1983

7 (511) 5

(510) Výrobky farmaceutické, zverolekárske a zdravotnícke; výrobky dietetické pre deti a chorých; náplasti, obväzový materiál, hmoty určené na plombovanie zubov a na odtlačky zubov; dezinfekčné prostriedky; prostriedky na hubenie rastlinných a živočíšnych škodcov, antiparazitné látky.

(540) TIMOPTIC

(732) MERCK & CO., Inc., One Merck Drive, Whitehouse Station, New Jersey 08889-0100, US;
(740) Bušová Eva, JUDr., Bratislava, SK;

(111) 165737

(151) 17.08.1984
(156) 15.02.2003
(180) 15.02.2013
(210) 52995
(220) 15.02.1983

7 (511) 31

(510) Doplnujúce prípravky do zvieracej potravy.

(540) ALIMET

(732) Novus International, Inc., 530 Maryville Centre Drive, St. Louis, Missouri 63141, US;
(740) PATENTSERVIS BRATISLAVA, a. s., Bratislava, SK;

(111) 165912

(151) 17.04.1985
(156) 15.04.2003
(180) 15.04.2013
(210) 53116
(220) 15.04.1983

7 (511) 34

(510) Tabak spracovaný alebo nespracovaný.

(540)



(732) BRITISH AMERICAN TOBACCO (BRANDS) LIMITED, Globe House, 4 Temple Place, London WC2R 2PG, GB;

(740) Čechvalová Dagmar, Bratislava, SK;

(111) 166059

(151) 25.09.1985
(156) 10.03.2003
(180) 10.03.2013
(210) 53034
(220) 10.03.1983

7 (511) 7

(510) Vítacie náradia a ich časti, obrábacie stroje, predvýrobky na víťanie.

(540) GEOSSET

(732) General Electric Company, spoločnosť zriadená podľa zákonov štátu New York, 1 River Road, Schenectady, New York, US;

(740) Tomeš Pavol, Ing., Bratislava, SK;

(111) 166152

(151) 05.02.1986
(156) 13.04.2003
(180) 13.04.2013
(210) 53105
(220) 13.04.1983

7 (511) 34

(510) Tabak v surovom stave, tabakové výrobky, potreby pre fajčiarov, zápalky.

(540)

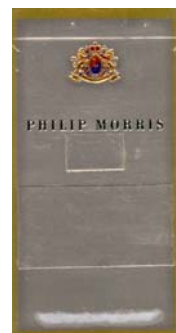

(732) Philip Morris Products S. A., Quai Jeanrenaud 3, Neuchâtel, CH;

(740) Bušová Eva, JUDr., Bratislava, SK;

(111) 167333

(151) 26.07.1989
(156) 29.11.1998
(180) 29.11.2008
(210) 55978
(220) 29.11.1988

7 (511) 1, 5, 10

(510) Diagnostické reagentie na vedecké účely, lekárske nástroje a prístroje na použitie pri diagnóze in vitro.

(540) SYVA

(732) Syva Company, Delaware corporation, 3403 Yerba Buena Road, San Jose, California 95135, US;

(740) Bušová Eva, JUDr., Bratislava, SK;

(111) 172095

(151) 03.11.1993
(156) 01.04.2003
(180) 01.04.2013
(210) 361-93
(220) 01.04.1993
(450) 02.02.1994

7 (511) 6

(510) Kovové zliatiny a kovové odliatky.

(540) STELLITE

(732) Deloro Stellite Company, Inc., 555 N. New Ballas, Suite 305, St. Louis, MO 63141, US;

(740) Fajnorová Mária, Ing., Bratislava, SK;

(111) 172096

(151) 03.11.1993
(156) 13.04.2003
(180) 13.04.2013
(210) 450-93
(220) 13.04.1993
(450) 02.02.1994

7 (511) 42

(510) Poskytovanie služieb všetkých druhov v oblasti módy a odievania, najmä otváranie a prevádzkovanie predajní s odevmi, poradenstvo v oblasti módy, informácie o móde, módne návrhárstvo, najmä návrhy odevov a ich častí, návrhy na zladenie odlišných častí odevov a odevov s módnymi doplnkami vrátane topánok a pokrývok hlavy, služby módného štúdia.

(540) GAP

(732) The Gap, Inc., spoločnosť zriadená podľa zákonov štátu Delaware, 900 Cherry Avenue, 94066 San Bruno, California, US;

(740) ROTT, RŮŽIČKA & GUTTMANN, v. o. s., Bratislava, SK;

(210) 310-93

(220) 25.03.1993

(450) 06.04.1994

7 (511) 5

(510) Liečebný zásyp.

(540)



(732) Signal Investment & Management Co., 1105 North Market Street, Suite 1300, Wilmington, Delaware 19390, US;

(740) PATENTSERVIS BRATISLAVA, a. s., Bratislava, SK;

(111) 172152

(151) 13.12.1993

(156) 25.01.2003

(180) 25.01.2013

(210) 38-93

(220) 25.01.1993

(450) 09.03.1994

7 (511) 5

(510) Farmaceutické výrobky.

(540) PROLEKOFEN

(732) LEK farmacevtska družba d. d., Verovškova 57, SI - 1526 Ljubljana, SI;

(740) ROTT, RŮŽIČKA & GUTTMANN, v. o. s., Bratislava, SK;

(111) 172164

(151) 20.12.1993

(156) 18.03.2003

(180) 18.03.2013

(210) 263-93

(220) 18.03.1993

(450) 06.04.1994

7 (511) 5

(510) Výrobky medicínske a farmaceutické.

(540) ORALDENE

(732) WARNER - LAMBERT COMPANY, spoločnosť zriadená podľa zákonov štátu Delaware, 201 Tabor Road, Morris Plains, New Jersey, US;

(740) Tomeš Pavol, Ing., Bratislava, SK;

(111) 172154

(151) 13.12.1993

(156) 25.01.2003

(180) 25.01.2013

(210) 39-93

(220) 25.01.1993

(450) 06.04.1994

7 (511) 38

(510) Spojové služby, káblové a televízne vysielanie.

(540)



(732) THE CARTOON NETWORK LP, LLLP, One CNN Center, City of Atlanta, Georgia 30348-5366, US;

(740) ROTT, RŮŽIČKA & GUTTMANN, v. o. s., Bratislava, SK;

(111) 172253

(151) 20.01.1994

(156) 09.04.2003

(180) 09.04.2013

(210) 440-93

(220) 09.04.1993

(450) 11.05.1994

7 (511) 9, 11, 35

(510) Nákup, predaj a servisná činnosť na fotografickú techniku, fotoprístroje, fotopríslušenstvo, jemnú mechaniku, video, osvetľovaciu techniku, audio-techniku. Poradenská, reklamná a agentúrna činnosť.

(540)



(732) PROFIFOTO, spol. s r. o., 378 04 Chlum u Třeboně 112, CZ;

(740) Bachratá Magdaléna, Mgr., Bratislava, SK;

(111) 172160

(151) 14.12.1993

(156) 08.02.2003

(180) 08.02.2013

(210) 76-93

(220) 08.02.1993

(450) 06.04.1994

7 (511) 32

(510) Pivo s vysokým obsahom alkoholu, silné tmavé pivo, anglické nadkvasnicové pivo a ležiak.

(540) GUINNESS

(732) Arthur Guinness Son & Co. (Dublin) Limited, St. James's Gate, Dublin 2, IE;

(740) Fajnorová Mária, Ing., Bratislava, SK;

(111) 172258

(151) 02.08.1994

(156) 05.03.2003

(180) 05.03.2013

(210) 182-93

(220) 05.03.1993

(450) 11.05.1994

(111) 172163

(151) 20.12.1993

(156) 25.03.2003

(180) 25.03.2013

7 (511) 4

(510) Oleje, nízkotuhnúce zmesi.
(540)



(732) SLOVNAFT, a. s., Vlčie hrdlo, 824 12 Bratislava, SK;
(740) PATENTSERVIS BRATISLAVA, a. s., Bratislava, SK;

(111) 172308

(151) 10.02.1994
(156) 24.03.2003
(180) 24.03.2013
(210) 301-93
(220) 24.03.1993
(450) 11.05.1994

7 (511) 9, 10

(510) Elektronické teplomery a kryty na sondy na klinické použitie a príslušenstvo.

(540) GENIUS

(732) Sherwood Services AG, Schwertstrasse 9, CH-8201 Schaffhausen, CH;
(740) Majlingová Marta, Ing., Bratislava, SK;

(111) 172314

(151) 11.02.1994
(156) 07.04.2003
(180) 07.04.2013
(210) 421-93
(220) 07.04.1993
(450) 11.05.1994

7 (511) 31

(510) Poľnohospodárske, záhradnícke a lesné produkty a výrobky, najmä osivá, semená a iné kultivačné materiály, obilniny v prírodnom stave; živé zvieratá; krmivá pre zvieratá, vtáctvo a ryby vrátane sušienok a pochúťok; sépiové kosti (pre zvieratá a vtáctvo chované v klietkach), jedlé kosti a tyčinky pre domáce zvieratá; čerstvé ovocie a zelenina, zemiaky, ako aj prípravky z týchto produktov používané ako prísady do krmív.

(540) PEDIGREE PAL JUNIOR

(732) Mars, Inc., McLean, Virginia, US;
(740) Fajnorová Mária, Ing., Bratislava, SK;

(111) 172339

(151) 03.03.1994
(156) 05.02.2003
(180) 05.02.2013
(210) 74-93
(220) 05.02.1993
(450) 08.06.1994

7 (511) 5

(510) Vitamínové tabletky.

(540) THERAGRAN

(732) E. R. SQUIBB & SONS, L. L. C., spoločnosť zriadená podľa zákonov štátu Delaware, 1209

Orange Street, Wilmington, New Castle County, Delaware 19801, US;

(740) Tomeš Pavol, Ing., Bratislava, SK;

(111) 172348

(151) 10.03.1994
(156) 23.04.2003
(180) 23.04.2013
(210) 535-93
(220) 23.04.1993
(450) 08.06.1994

7 (511) 22, 25, 28

(510) Lyžiarske viazania, hlavne bezpečnostné a ich diely. Športové oblečenie a tašky.

(540)



(732) Marker Deutschland GmbH, Olympiastrasse 2, 8116 Eschenlohe, DE;

(740) PATENTSERVIS BRATISLAVA, a. s., Bratislava, SK;

(111) 172353

(151) 10.03.1994
(156) 22.04.2003
(180) 22.04.2013
(210) 520-93
(220) 22.04.1993
(450) 08.06.1994

7 (511) 41

(510) Služby týkajúce sa medzinárodných vysokých výmenných škôl a zaistovanie výuky jazykových a kultúrnych tried.

(540) ASSE

(732) ASSE International, Inc., 228 N. Coast Highway, Laguna Beach, California 92562, US;

(740) PATENTSERVIS BRATISLAVA, a. s., Bratislava, SK;

(111) 172354

(151) 10.03.1994
(156) 22.04.2003
(180) 22.04.2013
(210) 519-93
(220) 22.04.1993
(450) 08.06.1994

7 (511) 41

(510) Služby týkajúce sa medzinárodných vysokých výmenných škôl a zaistovanie výuky jazykových a kultúrnych tried.

(540)



(732) ASSE International, Inc., 228 N. Coast Highway, Laguna Beach, California 92562, US;

(740) PATENTSERVIS BRATISLAVA, a. s., Bratislava, SK;

(111) 172420

(151) 28.04.1994
 (156) 05.04.2003
 (180) 05.04.2013
 (210) 402-93
 (220) 05.04.1993
 (450) 06.07.1994

7 (511) 3

(510) Bieliace, pracie, čistiace, leštiace, odmasťovacie a abrazívne prípravky; mydlá; kozmetické a voňavkárske výrobky vrátane éterických olejov, vodičky na vlasy, zubné pasty a prášky.

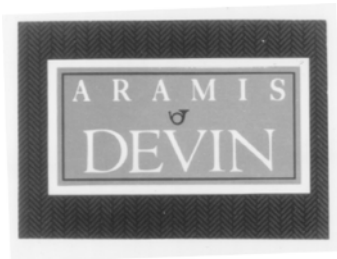
(540)

(732) Aramis Inc., 767 Fifth Avenue, New York, New York 10153, US;

(740) Bušová Eva, JUDr., Bratislava, SK;

(111) 172421

(151) 28.04.1994
 (156) 05.04.2003
 (180) 05.04.2013
 (210) 409-93
 (220) 05.04.1993
 (450) 06.07.1994

7 (511) 3

(510) Bieliace, pracie, čistiace, leštiace, odmasťovacie a abrazívne prípravky; mydlá; kozmetické a voňavkárske výrobky vrátane éterických olejov, vodičky na vlasy, zubné pasty a prášky.

(540) MALTPLEXX

(732) Aramis Inc., 767 Fifth Avenue, New York, New York 10153, US;

(740) Bušová Eva, JUDr., Bratislava, SK;

(111) 172424

(151) 28.04.1994
 (156) 05.04.2003
 (180) 05.04.2013
 (210) 413-93
 (220) 05.04.1993
 (450) 06.07.1994

7 (511) 3

(510) Bieliace, pracie, čistiace, leštiace, odmasťovacie a abrazívne prípravky; mydlá; kozmetické a voňavkárske výrobky vrátane éterických olejov, vodičky na vlasy, zubné pasty a prášky.

(540) SHAVE-PLEXX

(732) Aramis Inc., 767 Fifth Avenue, New York, New York 10153, US;

(740) Bušová Eva, JUDr., Bratislava, SK;

(111) 172442

(151) 02.05.1994
 (156) 08.04.2003
 (180) 08.04.2013
 (210) 434-93
 (220) 08.04.1993
 (450) 06.07.1994

7 (511) 5

(511) 5 - Farmaceutické prípravky a substancie

(540) FAMVIR

(732) SmithKline Beecham p. l. c., New Horizons Court, Brentford, Middlesex TW8 9EP, GB;

(740) Fajnorová Mária, Ing., Bratislava, SK;

(111) 172547

(151) 27.05.1994
 (156) 15.01.2003
 (180) 15.01.2013
 (210) 15-93
 (220) 15.01.1993
 (450) 10.08.1994

7 (511) 5, 9, 10, 35, 36, 37, 42

(510) Výrobky a zariadenia zdravotníckej techniky, ich častí, náhradné diely a komponenty, laboratórne prístroje. Prístroje a nástroje na meranie. Výrobky farmaceutického priemyslu. Projekčné a montážne práce, dodávky zdravotníckych a investičných celkov. Obchodné zastúpenie, ubytovacie a stravovacie služby pre zákazníkov. Servisná a poradenská služba v zdravotníckej a meracej technike. Sprostredkovateľstvo, prenajímanie a lízing zdravotníckej techniky.

(540)

Chirana
 EXPORT IMPORT

(732) Chirana Export - Import, a. s. v konkurze, Krajská cesta č. 1, 921 75 Piešťany, SK;

(740) Beleščák Ladislav, Ing., Piešťany, SK;

(111) 172609

(151) 12.07.1994
 (156) 26.03.2003
 (180) 26.03.2013
 (210) 319-93
 (220) 26.03.1993
 (450) 07.09.1994

7 (511) 25

(511) 25 - Športové oblečenie, pracovné oblečenie, oblečenie na odpočinok a rekreáciu, spodná bielizeň.

(540)

anvil

(591) čierna, červená

(732) Anvil Knitwear, Inc., 228 East 45th Street, New York, New York 10017, US;

(740) Bušová Eva, JUDr., Bratislava, SK;

(111) 172610

(151) 12.07.1994
(156) 26.03.2003
(180) 26.03.2013
(210) 320-93
(220) 26.03.1993
(450) 07.09.1994

7 (511) 25

(511) 25 - Športové oblečenie, pracovné oblečenie, oblečenie na odpočinok a rekreáciu, spodná bielizeň.

(540)



(732) Anvil Knitwear, Inc., 228 East 45th Street, New York, New York 10017, US;

(740) Bušová Eva, JUDr., Bratislava, SK;

(111) 172622

(151) 13.07.1994
(156) 18.03.2003
(180) 18.03.2013
(210) 264-93
(220) 18.03.1993
(450) 07.09.1994

7 (511) 30

(510) Cukrovinky.

(540) ACTIZOL

(732) WARNER - LAMBERT COMPANY, spoločnosť zriadená podľa zákonov štátu Delaware, 201 Tabor Road, Morris Plains, New Jersey, US;

(740) Tomeš Pavol, Ing., Bratislava, SK;

(111) 172626

(151) 13.07.1994
(156) 24.02.2003
(180) 24.02.2013
(210) 141-93
(220) 24.02.1993
(450) 05.10.1994

7 (511) 34

(510) Tabak v surovom alebo spracovanom stave; šnúpavý tabak; predmety a látky na fajčenie predávané samostatne alebo v zmesi s tabakom, nie na lekárske a liečivé účely, cigaretový papier, špičky na cigarety, zápalky.

(540) KENSITAS

(732) Gallaher Limited, Members Hill, Brooklands Road, Weybridge, Surrey KT13 0QU, GB;

(740) Fajnorová Mária, Ing., Bratislava, SK;

(111) 172643

(151) 14.07.1994
(156) 05.03.2003
(180) 05.03.2013
(210) 181-93
(220) 05.03.1993
(450) 05.10.1994

7 (511) 39, 41, 42

(510) Plyny na použitie v lekárstve; tesniace hmoty na kontajnery plynov; stavebné materiály, najmä prefabrikované stenové a strešné panely na chladiarenské objekty; konštrukcie a inštalácie závodov na výrobu plynu; skladovanie a doprava potravín; skladovanie, doprava a distribúcia priemyselných a lekárskeho plynov; mrazenie potravín.

(540)



(732) Festival Shipping & Tourist Enterprises Limited, Archbishop Makarios III Avenue, Block B, Fortuna Court, Limassol, CY;

(740) Bušová Eva, JUDr., Bratislava, SK;

(111) 172644

(151) 14.07.1994
(156) 23.02.2003
(180) 23.02.2013
(210) 137-93
(220) 23.02.1993
(450) 05.10.1994

7 (511) 5

(510) Farmaceutické výrobky.

(540) CYSTRIN

(732) SANOFI WINTHROP INDUSTRIE, 82, avenue Raspail, 94250 Gentilly, FR;

(740) Fajnorová Mária, Ing., Bratislava, SK;

(111) 172645

(151) 14.07.1994
(156) 03.02.2003
(180) 03.02.2013
(210) 72-93
(220) 03.02.1993
(450) 05.10.1994

7 (511) 5

(510) Vitamíny, minerály a prísady do jedla.

(540) NATURATEC

(732) ORIFLAME COSMETICS S. A., 20, rue Philippe II, L-2340 Luxembourg, LU;

(740) Žovicová Viera, Mgr., Bratislava, SK;

(111) 172681

(151) 02.09.1994
(156) 06.04.2003
(180) 06.04.2013
(210) 417-93
(220) 06.04.1993
(450) 09.11.1994

7 (511) 33

(510) Vína, liehoviny a likéry.

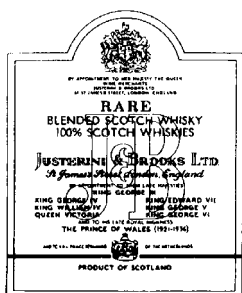
(540)

(732) Justerini & Brooks Limited, London, GB;

(740) Fajnorová Mária, Ing., Bratislava, SK;

(111) 172684

(151) 02.09.1994

(156) 07.05.2003

(180) 07.05.2013

(210) 647-93

(220) 07.05.1993

(450) 09.11.1994

7 (511) 31

(510) Poľnohospodárske, záhradnícke a lesnícke produkty, najmä osivá, semená a iné kultivačné materiály, obilniny v prírodnom stave; živé zvieratá; krmivo pre zvieratá, vtáky a ryby zahŕňajúce sušenky a lahôdky; sépiové kosti (pre vtáky chované v kliečkach), jedlé kosti a tyčinky pre domáce zvieratá; stelivo pre zvieratá; čerstvé ovocie a zelenina, zemiaky a prípravky z týchto produktov používané ako prísady do krmív.

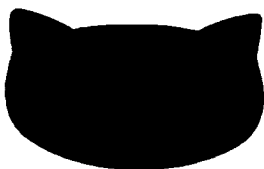
(540)

(732) MARS, INC., spoločnosť zriadená podľa zákonov štátu Delaware, Mc Lean, Virginia, US;

(740) Fajnorová Mária, Ing., Bratislava, SK;

(111) 172689

(151) 06.09.1994

(156) 15.01.2003

(180) 15.01.2013

(210) 16-93

(220) 15.01.1993

(450) 09.11.1994

7 (511) 5, 9, 10, 35, 36, 37, 42

(510) Výrobky a zariadenia zdravotníckej techniky, ich častí, náhradné diely a komponenty, laboratórne prístroje. Prístroje a nástroje na meranie. Výrobky farmaceutického priemyslu. Projekčné a montážne práce, doávky zdravotníckych a investičných celkov. Obchodné zastúpenie, ubytovacie a stravovacie služby pre zákazníkov. Servisná a poradenská služba v zdravotníckej a me-

racej technike. Sprostredkovateľstvo, prenájmanie a lízing zdravotníckej techniky.

(540) CHIRANAEXIM

(732) Chirana Export - Import, a. s. v konkurze, Krajinská cesta č. 1, 921 75 Piešťany, SK;

(740) Beleščák Ladislav, Ing., Piešťany, SK;

(111) 172692

(151) 07.09.1994

(156) 19.03.2003

(180) 19.03.2013

(210) 268-93

(220) 19.03.1993

(450) 09.11.1994

7 (511) 5

(511) 5 - Výrobky farmaceutické na ľudské a veterinárne účely, analgetiká.

(540) DHC CONTINUS

(732) MUNDIPHARMA AG, St. Alban - Rheinweg 74, CH-4006 Basel, CH;

(740) ROTT, RŮŽIČKA & GUTTMANN, v. o. s., Bratislava, SK;

(111) 172693

(151) 07.09.1994

(156) 22.04.2003

(180) 22.04.2013

(210) 522-93

(220) 22.04.1993

(450) 09.11.1994

7 (511) 16

(510) Časopisy, brožúry, letáčiky z oblasti hardvéru a softvéru.

(540) ICOMP

(732) Intel Corporation, 2200 Mission College Boulevard, Santa Clara, California 95052-8119, US;

(740) Bušová Eva, JUDr., Bratislava, SK;

(111) 172695

(151) 07.09.1994

(156) 22.04.2003

(180) 22.04.2013

(210) 524-93

(220) 22.04.1993

(450) 09.11.1994

7 (511) 5, 30

(510) Cukrárske výrobky, vrátane liečivých.

(540) HALLS VAPOR ACTION

(732) PARKE, DAVIS and Company Limited, Lambert Court, Chesnut Avenue, Eastleigh, Hampshire S05 3ZQ, GB;

(740) Tomeš Pavol, Ing., Bratislava, SK;

(111) 172698

(151) 07.09.1994

(156) 18.03.2003

(180) 18.03.2013

(210) 256-93

(220) 18.03.1993

(450) 09.11.1994

7 (511) 12, 25, 28, 35, 37, 39

(510) Bicykle, všetky ich súčasti a náhradné diely, cyklistické trénažéry, cyklistické dresy, cyklisti-

tické nohavice, športové tričká. Centrovanie a bežné opravy bicyklov, požičovanie bicyklov, sprostredkovanie obchodu.

(540) KASTAR

(732) Stárek Karel Dr. - KASTAR, Brodská 10, 591 01 Žďár nad Sázavou, CZ;
(740) Čechvalová Dagmar, Bratislava, SK;

(111) 172700

(151) 08.09.1994
(156) 18.03.2003
(180) 18.03.2013
(210) 255-93
(220) 18.03.1993
(450) 09.11.1994

7 (511) 12, 25, 28, 35, 37, 39

(510) Bicykle, všetky ich súčasti a náhradné diely. Cyklistické trenážery. Cyklistické dresy, cyklistické nohavice, športové tričká. Centrovanie a bežné opravy bicyklov, požičovanie bicyklov. Sprostredkovanie obchodu.

(540)



(732) Stárek Karel Dr. - KASTAR, Brodská 10, 591 01 Žďár nad Sázavou, CZ;
(740) Čechvalová Dagmar, Bratislava, SK;

(111) 172701

(151) 08.09.1994
(156) 24.03.2003
(180) 24.03.2013
(210) 305-93
(220) 24.03.1993
(450) 09.11.1994

7 (511) 3, 8, 16

(510) Voňavkárské výrobky; kozmetické prípravky; toaletné prípravky neobsahujúce liečivá; antiperspiračné prípravky a dezodoranty na osobné použitie; prípravky na starostlivosť o telo a krásu; krémy, peny, gély, lotiony a pevné prípravky na použitie po holení a pred holením; vlasové prípravky; vlasové šampóny a kondicionéry; prostriedky na čistenie zubov; depilačné prípravky; silice; kúpeľové oleje, kúpeľové gély a kúpeľové soli; mydlá a detergenty na osobné použitie; krémy, peny, gély, lotiony a pevné prípravky na použitie počas holenia; čistiace prípravky a kondicionéry na kožu neobsahujúce liečivá. Britvy a holiace čepeľky, nástroje slúžiace na holenie; zásobníky, kazety a puzdrá, ktoré obsahujú holiace čepeľky; puzdrá, držiaky a zásobníky na britvy a holiace čepeľky; súčasti a príslušenstvo patriace do triedy 8 na všetky uvedené výrobky. Písacie potreby a kresliace potreby; značkovače; náplne do pier; tuhové náplne do tužiek; súčasti, príslušenstvo, puzdrá, držiaky a zásobníky na všetky uvedené výrobky; atramenty; tlačivá, knihy, periodické publikácie; papiernický tovar; inštruktčné a učebné materiály (okrem prístrojov); kancelárske potreby (okrem nábytku); materiály, kvapaliny a riedidlá patriace do triedy 16 na použitie na opravu chýb, vykonávanie úprav a do-

plnkov; výrobky z papiera a výrobky z lepenky; lepidlá na papiernický tovar; maliarske potreby, štetce.

(540)



(732) THE GILLETTE COMPANY, Prudential Tower Building, Boston, Massachusetts 02199, US;

(111) 172706

(151) 08.09.1994
(156) 04.03.2003
(180) 04.03.2013
(210) 178-93
(220) 04.03.1993
(450) 09.11.1994

7 (511) 34

(510) Tabak v surovom stave, tabakové výrobky, najmä cigarety, potreby pre fajčiarov, zápalky.

(540) ASPEN

(732) JAPAN TOBACCO INC., spoločnosť zriadená podľa zákonov štátu Japonsko, 2-2-1 Toranomon, Minato-ku, Tokyo, JP;
(740) Bezák Marián, Ing., Bratislava, SK;

(111) 172708

(151) 22.09.1994
(156) 02.03.2003
(180) 02.03.2013
(210) 164-93
(220) 02.03.1993
(450) 07.12.1994

7 (511) 25

(510) Odev, bielizeň, obuv, domáce papuče, klobúky, čiapky.

(540) ELINA FIORI

(732) AKTIEBOLAGET LINDEK, Alingsås, SE;
(740) Fajnorová Mária, Ing., Bratislava, SK;

(111) 172711

(151) 22.09.1994
(156) 02.04.2003
(180) 02.04.2013
(210) 376-93
(220) 02.04.1993
(450) 07.12.1994

7 (511) 32

(510) Pivo, svetlé vrchnekvasené anglické pivo (Ale) a čierne pivo (Porter); minerálne vody a vody s obsahom kyseliny uhličitej; ostatné nealkoholické nápoje; sirupy a ostatné preparáty na prípravu nápojov.

(540) KAISER

(732) Brau Union Österreich AG, Poschacherstrasse
35, A - 4020 Linz, AT;
(740) Bachratá Magdaléna, Mgr., Bratislava, SK;

(111) 172712

(151) 22.09.1994
(156) 22.02.2003
(180) 22.02.2013
(210) 128-93
(220) 22.02.1993
(450) 07.12.1994

7 (511) 5

(510) Farmaceutické prípravky a substancie.

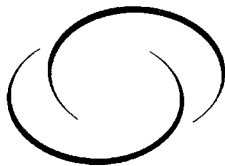
(540)

(732) FUJISAWA PHARMACEUTICAL CO., LTD.,
4-7, Doshomachi 3-chome, Chuo-ku, Osaka, JP;
(740) Fajnorová Mária, Ing., Bratislava, SK;

(111) 172717

(151) 22.09.1994
(156) 26.04.2003
(180) 26.04.2013
(210) 538-93
(220) 26.04.1993
(450) 07.12.1994

7 (511) 35, 37, 42

(510) Projektová a predprojektová činnosť v odbore stavebníctva, prieskumné a informačné služby v oblasti predprojektovej prípravy a realizácie stavieb, vypracovávanie územnej dokumentácie; rozvojové práce a experimentálna činnosť v oblasti stavebníctva, expertízna a posudková činnosť; planografická, fotodokumentálna a modelárska činnosť v súvislosti s predprojektovou a projektovou činnosťou; sprostredkovateľská činnosť, inžinierska činnosť v oblasti stavebníctva.

(540)

ProLINEA

(732) Pro LINEA a. s., Zadunajská 8, 851 01 Bratislava, SK;
(740) Obertáš Július, Ing., Bratislava, SK;

(111) 172830

(151) 25.10.1994
(156) 10.12.2002
(180) 10.12.2012
(210) 73711
(220) 10.12.1992
(450) 12.01.1995

7 (511) 33

(511) 33 - Alkoholický nápoj.

(540)

(591) biela, strieborná červená, oranžová, žltá, zelená
(732) Dynbyl, s. r. o., Baráková 237, 251 01 Říčany, CZ;
(740) Kajabová Monika, JUDr., Bratislava, SK;

(111) 172831

(151) 25.10.1994
(156) 10.12.2002
(180) 10.12.2012
(210) 73712
(220) 10.12.1992
(450) 12.01.1995

7 (511) 33

(511) 33 - Alkoholický nápoj.

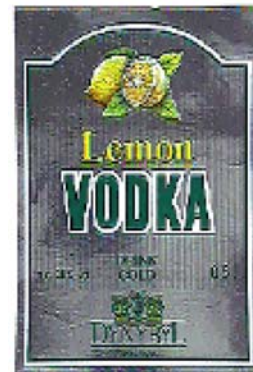
(540)

(591) biela, strieborná, zelená, žltá
(732) Dynbyl, s. r. o., Baráková 237, 251 01 Říčany, CZ;
(740) Kajabová Monika, JUDr., Bratislava, SK;

(111) 172832

(151) 25.10.1994
(156) 10.12.2002
(180) 10.12.2012
(210) 73709
(220) 10.12.1992
(450) 12.01.1995

7 (511) 32, 3

(510) Alkoholické a nealkoholické nápoje.

(540)

- (732) V & S Vin & Sprit Aktiebolag, Stockholm SE -
-117 97, SE;
(740) Kajabová Monika, JUDr., Bratislava, SK;

(111) 172848

- (151) 27.10.1994
(156) 22.03.2003
(180) 22.03.2013
(210) 276-93
(220) 22.03.1993
(450) 12.01.1995

7 (511) 9

- (510) Elektronické teplomery a kryty na sondy na klinické použitie a príslušenstvo.

(540) FirstTemp

- (732) Sherwood Services AG, Schwertstrasse 9,
CH-8201 Schaffhausen, CH;
(740) Majlingová Marta, Ing., Bratislava, SK;

(111) 172898

- (151) 08.11.1994
(156) 06.04.2003
(180) 06.04.2013
(210) 418-93
(220) 06.04.1993
(450) 08.02.1995

7 (511) 33

- (510) Vína, liehoviny a likéry.

(540) J&B

- (732) Justerini & Brooks Limited, London, GB;
(740) Fajnorová Mária, Ing., Bratislava, SK;

(111) 173286

- (151) 23.12.1994
(156) 05.04.2003
(180) 05.04.2013
(210) 387-93
(220) 05.04.1993
(450) 08.03.1995

7 (511) 5

- (510) Farmaceutické, zdravotnícke, zverolekárske výrobky, dietetické výrobky pre nemocných a deti, náplasti, obvazy, hmoty na plombovanie zubov a na zubné odtlačky; dezinfekčné prostriedky; prostriedky na ničenie rastlinných a živočíšnych škodcov, antiparazitné látky.

(540) RENITEC RPD

- (732) MERCK & CO., Inc., One Merck Drive, Whitehouse Station, New Jersey 08889-0100, US;
(740) Bušová Eva, JUDr., Bratislava, SK;

(111) 173524

- (151) 27.01.1995
(156) 10.08.2002
(180) 10.08.2012
(210) 70790
(220) 10.08.1992
(450) 12.04.1995

7 (511) 9, 16, 35, 36, 41, 42

- (510) Elektronické prístroje a zariadenia, zariadenia na spracovávanie informácií a ich príslušenstvo, počítače, zaznamenané programy počítačov, hardware, software; štitky, diskety a ostatné pro-

striedky na zaznamenávanie programov počítačov; služby: konzultačná a poradenská činnosť, obchodno- informačná kancelária v oblasti predmetu činnosti; školiaca a výchovná činnosť v oblasti informačných technológií, práce s počítačmi, tvorby programov počítačov a ekonomických informácií; prenájom a lízing v oblasti predmetu činnosti.

(540) DIMANO

- (732) DIMANO, a. s., Saratovská 26, 841 02 Bratislava, SK;
(740) Bachratá Magdaléna, Mgr., Bratislava, SK;

(111) 173898

- (151) 23.02.1995
(156) 08.04.2002
(180) 08.04.2012
(210) 67822
(220) 08.04.1992
(450) 10.05.1995

7 (511) 3

- (510) Pracie a bieliace prípravky, čistiace prípravky, mydlá, leštiace prípravky, odmasťovacie prípravky, výrobky kozmetické, voňavkárske vrátane éterických olejov, vodičky na vlasy, zubné pasty, prášky.

(540) BATH & BODY WORKS

- (732) Bathco, Inc., a Delaware corporation, Wilmington, US;
(740) Guniš Jaroslav, Mgr., Bratislava, SK;

(111) 174061

- (151) 16.03.1995
(156) 13.04.2003
(180) 13.04.2013
(210) 453-93
(220) 13.04.1993
(450) 07.06.1995

7 (511) 3

- (510) Pracie a bieliace prípravky, čistiace prípravky, mydlo, leštiace prípravky, odmasťovacie prípravky, výrobky kozmetické, voňavkárske vrátane éterických olejov, vodičky na vlasy, zubné pasty, prášky.

(540)



- (732) The Procter & Gamble Company, spoločnosť zriadená podľa zákonov štátu Ohio, One Procter & Gamble Plaza, Cincinnati, Ohio, US;
(740) Bušová Eva, JUDr., Bratislava, SK;

(111) 174066

- (151) 16.03.1995
(156) 10.03.2003
(180) 10.03.2013
(210) 212-93
(220) 10.03.1993

(450) 07.06.1995

7 (511) 33

(510) Vína, destiláty a likéry.

(540) GLEN ORD

(732) Diageo Scotland Limited, Edinburgh Park 5 Lochside Way, Edinburgh EH12 9DT, Scotland, GB;

(740) Fajnorová Mária, Ing., Bratislava, SK;

(111) 174070

(151) 16.03.1995

(156) 15.02.2003

(180) 15.02.2013

(210) 106-93

(220) 15.02.1993

(450) 07.06.1995

7 (511) 29

(510) Mäso, ryby, hydina, zverina, mäsové extrakty, bujóny, polievky, konzervovaná, sušená a varená zelenina a ovocie, rôsoly, zaváraniny, vajcia, mlieko a iné mliečne výrobky, jedlé oleje a tuky, konzervované potraviny, nakladaná zelenina.

(540) GURMETA

(732) PREPARADOS ALIMENTICIOS, S. A., Josep Tarradellas, 38, E-08029 Barcelona, ES;

(740) ROTT, RŮŽIČKA & GUTTMANN, v. o. s., Bratislava, SK;

(111) 174071

(151) 16.03.1995

(156) 15.02.2003

(180) 15.02.2013

(210) 107-93

(220) 15.02.1993

(450) 07.06.1995

7 (511) 29

(510) Mäso, ryby, hydina, zverina, mäsové extrakty, bujóny, polievky, konzervovaná, sušená a varená zelenina a ovocie, rôsoly, zaváraniny, vajcia, mlieko a iné mliečne výrobky, jedlé oleje a tuky, konzervované potraviny, nakladaná zelenina.

(540) INSTANTA

(732) PREPARADOS ALIMENTICIOS, S. A., Josep Tarradellas, 38, E-08029 Barcelona, ES;

(740) ROTT, RŮŽIČKA & GUTTMANN, v. o. s., Bratislava, SK;

(111) 174097

(151) 23.03.1995

(156) 25.05.2003

(180) 25.05.2013

(210) 801-93

(220) 25.05.1993

(450) 07.06.1995

7 (511) 35, 36, 41, 42

(510) Činnosť organizačných a ekonomických poradcov, školiaca činnosť v oblasti účtovníctva, sprostredkovateľská činnosť v oblasti obchodu, vydavateľská činnosť, auditorská činnosť.

(540)**D.E.A. CONSULT**

(732) Data Eko Audit Consult, spol. s r. o., Hattalova 12 A, 831 03 Bratislava, SK;

(740) Bachratá Magdaléna, Mgr., Bratislava, SK;

(111) 174155

(151) 13.04.1995

(156) 29.04.2003

(180) 29.04.2013

(210) 558-93

(220) 29.04.1993

(450) 11.07.1995

7 (511) 34

(510) Tabak surový, tabakové výrobky, fajčiarske potreby, zápalky.

(540)

(591) modrá, zlatá

(732) Philip Morris ČR, a. s., Vítězná 1, 284 03 Kutná Hora, CZ;

(740) Bušová Eva, JUDr., Bratislava, SK;

(111) 174156

(151) 13.04.1995

(156) 29.04.2003

(180) 29.04.2013

(210) 557-93

(220) 29.04.1993

(450) 11.07.1995

7 (511) 34

(510) Tabak surový, tabakové výrobky, fajčiarske potreby, zápalky.

(540)

(591) červená, modrá

(732) Philip Morris ČR, a. s., Vítězná 1, 284 03 Kutná Hora, CZ;

(740) Bušová Eva, JUDr., Bratislava, SK;

(111) 174381

(151) 02.05.1995

(156) 02.04.2003

(180) 02.04.2013

(210) 383-93

(220) 02.04.1993

(450) 11.07.1995

7 (511) 36, 42

(510) Realitná kancelária na kúpu, predaj a prenájom nehnuteľností, sprostredkovanie kúpy, predaja, nájmu a prenájmu nehnuteľností, prevod nehnuteľností; sprostredkovateľské a obstarávateľské služby pri nákupe a predaji nehnuteľností, právne poradenstvo v súvislosti s činnosťou realitnej kancelárie.

(540) BYTOČ

(732) Kardoš Lubomír JUDr., Kladnianska 20, 821 09 Bratislava, SK;

(740) Obertáš Július, Ing., Bratislava, SK;

(111) 174382

(151) 02.05.1995

(156) 02.04.2003

(180) 02.04.2013

(210) 382-93

(220) 02.04.1993

(450) 11.07.1995

7 (511) 36, 42

(510) Realitná kancelária na kúpu, predaj a prenájom nehnuteľností, sprostredkovanie kúpy, predaja, nájmu a prenájmu nehnuteľností, prevod nehnuteľností; sprostredkovateľské a obstarávateľské služby pri nákupe a predaji nehnuteľností, právne poradenstvo v súvislosti s činnosťou realitnej kancelárie.

(540)



(732) Kardoš Lubomír JUDr., Kladnianska 20, 821 09 Bratislava, SK;

(740) Obertáš Július, Ing., Bratislava, SK;

(111) 174387

(151) 02.05.1995

(156) 31.03.2003

(180) 31.03.2013

(210) 353-93

(220) 31.03.1993

(450) 11.07.1995

7 (511) 3

(510) Prípravky na pranie, bielenie, čistenie, leštenie, odmasťovanie, kozmetické a voňavkárske prípravky vrátane esenciálnych olejov, vodičky na vlasy, zubné pasty a prášky.

(540) TATTOO

(732) Aramis Inc., 767 Fifth Avenue, New York, New York 10153, US;

(740) Bušová Eva, JUDr., Bratislava, SK;

(111) 174450

(151) 05.05.1995

(156) 19.04.2003

(180) 19.04.2013

(210) 494-93

(220) 19.04.1993

(450) 09.08.1995

7 (511) 25

(510) Odevy, najmä džínsy, džínsové bundy.

(540) PIONEER

(732) Ahlers AG, Elverdisser Strasse 313, D-32052 Herford, DE;

(740) Bušová Eva, JUDr., Bratislava, SK;

(111) 174594

(151) 22.05.1995

(156) 26.04.2003

(180) 26.04.2013

(210) 537-93

(220) 26.04.1993

(450) 09.08.1995

7 (511) 35, 36, 42

(510) Analytická činnosť a aplikácie v oblasti výpočtovej techniky, špeciálne zákaznicke programové vybavenie, úpravy zdrojových textov do požadovaných mutácií, poradenská, konzultačná, marketingová a sprostredkovateľská činnosť v oblasti výpočtovej techniky, najmä počítačových systémov, periférnych zariadení a programového vybavenia, nakladanie s výsledkami tvorivej činnosti.

(540)



(732) Jančo Juraj, Okánikova 2, 811 04 Bratislava, SK;

(740) Obertáš Július, Ing., Bratislava, SK;

(111) 174595

(151) 22.05.1995

(156) 26.04.2003

(180) 26.04.2013

(210) 536-93

(220) 26.04.1993

(450) 09.08.1995

7 (511) 35, 36, 42

(510) Analytická činnosť a aplikácie v oblasti výpočtovej techniky, špeciálne zákaznicke programové vybavenie, úpravy zdrojových textov do požadovaných mutácií, poradenská, konzultačná, marketingová a sprostredkovateľská činnosť v oblasti výpočtovej techniky, najmä počítačových systémov, periférnych zariadení a programového vybavenia, nakladanie s výsledkami tvorivej činnosti.

(540) SoftBANK

(732) Jančo Juraj, Okánikova 2, 811 04 Bratislava, SK;

(740) Obertáš Július, Ing., Bratislava, SK;

(111) 174733

(151) 06.06.1995
 (156) 20.08.2002
 (180) 20.08.2012
 (210) 71009
 (220) 20.08.1992
 (450) 14.09.1995

7 (511) 6, 37, 40, 42

(510) Dodávky stavebno-montážnych prác; sklenárske práce; inžinierska činnosť v stavebníctve; zámočnícka výroba; oceľové okná, dvere vrátane zárubní, oceľové výkladky, zábradlia.

(540)

(732) OK mont-STM, spoločnosť s ručením omezeným, Horní 32, 639 00 Brno, CZ;

(740) Brichtová Tatiana, JUDr., Bratislava, SK;

(111) 174838

(151) 09.06.1995
 (156) 22.03.2003
 (180) 22.03.2013
 (210) 281-93
 (220) 22.03.1993
 (450) 14.09.1995

7 (511) 6, 7

(510) Obyčajné kovy v surovom i polospracovanom stave a ich zliatiny, kotvy, kovadliny, zvony, stavebný materiál z valcovaného a liateho kovu, koľajnice a iný kovový materiál určený na železničné účely; reťaze; kovové káble a drôty (s výnimkou drôtov na elektrotechnické účely); zámočnícke výrobky; kovové rúry; nedobytné pokladnice a schránky; oceľové guľôčky; podkovy, klince a skrutky; iné kovové výrobky, ktoré nie sú obsiahnuté v iných triedach, rudy; stroje a obrábacie stroje zahrnuté v triede 7, motory, súkolesia; poľnohospodárske stroje a liahne, mazačky.

(540) ESCO

(732) Esco Corporation, 2151 N. W. 25th Avenue, Portland, Oregon 97210, US;

(740) Bušová Eva, JUDr., Bratislava, SK;

(111) 174906

(151) 13.06.1995
 (156) 09.10.2002
 (180) 09.10.2012
 (210) 72242
 (220) 09.10.1992
 (450) 14.09.1995

7 (511) 36, 42

(510) Poskytovanie služieb a sprostredkovateľská činnosť v oblasti výmeny dát a informácií, t. j. prevádzkovanie informačných systémov na báze databáň.

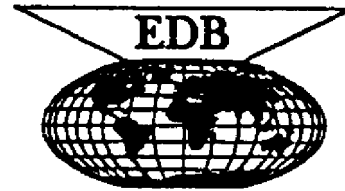
(540)

(732) HOPPENSTEDT BONNIER INFORMATION s. r. o., Jaromírova 37, 128 00 Praha 2, CZ;

(740) Filípek Ján, Ing., Bratislava, SK;

(111) 175013

(151) 23.06.1995
 (156) 06.09.2001
 (180) 06.09.2011
 (210) 63582
 (220) 06.09.1991
 (450) 14.09.1995

7 (511) 6

(510) Súčasti sacích a výfukových systémov, najmä tlmiče, koncové rúrky, výfukové rúrky, výpuste koncových rúrok, výfukové kolená, odbočky, svorky, podpery, závesy, puzdrá a izolátory vibrácií.

(540) WALKER

(732) Tennessee Gas Pipeline Company, spoločnosť zriadená podľa zákonov štátu Delaware, 100 Tri State International, Lincolnshire, Illinois 60069, US;

(740) Bušová Eva, JUDr., Bratislava, SK;

(111) 175067

(151) 26.06.1995
 (156) 12.02.2003
 (180) 12.02.2013
 (210) 360-93
 (220) 12.02.1993
 (450) 14.09.1995

7 (511) 2

(510) Syntetická náterová hmota na vonkajšie použitie na lepenkové strechy, kov i betón.

(540) IZOKRYT

(732) Detecha, chemické výrobné družstvo, Husovo náměstí 1208, 549 01 Nové Město nad Metují, CZ;

(740) Bachratá Magdaléna, Mgr., Bratislava, SK;

(111) 175112

(151) 28.06.1995
 (156) 23.11.2002
 (180) 23.11.2012
 (210) 73219
 (220) 23.11.1992
 (450) 14.09.1995

7 (511) 9, 16, 41

(510) Knihy, noviny, časopisy, písacie a kancelárske potreby a ich distribúcia. Nenahrané nosiče zvukového a obrazového záznamu vrátane požívania nahraných záznamov.

(540)

LIBREX

(732) Becher Petr - LIBREX, Raisova 6, 709 00 Ostrava - Mariánské Hory, CZ;

(740) Markechová Jana, JUDr., Bratislava, SK;

(111) 175133

(151) 28.06.1995

(156) 31.12.2002

(180) 31.12.2012

(210) 74404

(220) 31.12.1992

(450) 14.09.1995

7 (511) 9

(510) Elektrické a elektronické prístroje, zariadenia a nástroje, videorekordéry, videoprehrávače, videopásky.

(540)



Composite Digital

(732) SONY KABUSHIKI KAISHA, 7-35, Kitashinagawa 6-chome, Shinagawa-ku, Tokyo, JP;

(740) Tomeš Pavol, Ing., Bratislava, SK;

(111) 175236

(151) 18.07.1995

(156) 30.12.2002

(180) 30.12.2012

(210) 74318

(220) 30.12.1992

(450) 11.10.1995

7 (511) 18, 25

(510) Kože a náhradky, výrobky z kože a náhradiek, pokiaľ nie sú obsiahnuté v iných triedach, surové kože a kožušiny; kufre a cestovné tašky; dáždniky, slnečníky a palice; biče, postroje na kone a sedlárske výrobky; odevy, bielizeň; topánky, spoločenská obuv, papuče.

(540)



(732) NIKE INTERNATIONAL, LTD., One Bowerman Drive, Beaverton, Oregon 97005-6453, US;

(740) Bušová Eva, JUDr., Bratislava, SK;

(111) 175337

(151) 31.07.1995

(156) 03.12.2002

(180) 03.12.2012

(210) 73567

(220) 03.12.1992

(450) 11.10.1995

7 (511) 6, 9, 11, 37, 41, 42

(510) Vykonávanie, obstarávanie a dodávka energetických zariadení, ako aj stavebných a montážnych prác súvisiacich so stavbou a montážou elektrických vedení a stavieb vysokého a veľmi vysokého napätia s príslušenstvom, priemyslové a slaboprúdové inštalácie a montáže elektrickej časti tepelných, vodných a jadrových elektrární, stavby sústavy centrálného zásobovania teplom; príprava prevádzky a skúšobná prevádzka dodávaných zariadení, odovzdávanie vybudovaných investícií užívateľovi; vykonávanie, obstarávanie a dodávka inžinierskej činnosti, prípravnej dokumentácie, projektovej dokumentácie a autorského dozoru na stavby, zariadenia a práce vyššie uvedené; špeciálne geodetické a kartografické práce; natieračské práce na elektrických a priemyslových zariadeniach a špeciálne natieračské práce; výskumná a vývojová činnosť, skúšobníctvo, vydávanie osvedčenia, atestov a posudky v odboroch výrobkov a dodávok elektrických zariadení dodávaným podnikom; vývoj, výroba a prevádzka špeciálnych pomocných zariadení pre hlavnú účelovú výrobu; projektovanie a výstavba TN; vývoj, výroba a dodávka stožiarov a oceľových konštrukcií, ako aj rôznych elektrotechnických výrobkov súvisiacich s hlavnou činnosťou podniku a náhradných dielov na prenosovú sústavu, so zameraním na potreby odvetvia energetiky; vykonávanie a dodávka montáží a opráv strojových častí a konštrukcií energetických zariadení, dodávka montáží a opráv parných a horúcovodných potrubí, kotlov a príslušených tlakových zariadení v rozsahu oprávnenia; vykonávanie a dodávka generálnych opráv energetických zariadení; skúšobníctvo, vydávanie osvedčenia, atestov a posudkov v odboroch výrobkov a dodávok elektrických zariadení dodávaných výrobným závodom; vývoj, výroba a prevádzka špeciálnych pomocných zariadení na hlavnú účelovú výrobu; kooperačná výroba a montáž častí energetických prenosových zariadení.

(540) ELEKTROVOD

(732) Elektrovod Holding, a. s., Čulenova 5, 816 46 Bratislava, SK;

(740) Bachratá Magdaléna, Mgr., Bratislava, SK;

(111) 175376

(151) 15.08.1995

(156) 20.11.2002

(180) 20.11.2012

(210) 73199

(220) 20.11.1992

(310) 782 949

(320) 14.07.1992

(330) BX

(450) 08.11.1995

7 (511) 16, 38, 39

(510) Obálky, samolepiace nálepky, zaraďovače a dosky na spisy, visačky na batožinu, lepidlá, potlačené tašky z papiera a plastických hmôt a iné potlačené obalové materiály z papiera, plastických hmôt a lepenky, informačné a iné tlačoviny t. j. tlačené inzertné materiály, záhlavia listov, formuláre, faktúry, dlhopisy, užívateľské inštrukcie (návod) a pravidlá, informácie o tarifách, trans-

feroch, vzdelávacie a učebné materiály; hracie karty; spoje; telexové a telegrafické služby; telefón; radiotelefonické služby; doprava, distribúcia a skladovanie tovaru; obalová technika; preprava osôb a tovaru; preprava batožiny; vybavovacie a odkazové služby; rozvážkové a roznáškové služby v noci a vo dne; poštové dodávky a rozvážky a poštové doručovacie a roznáškové služby vrátane medzinárodných; manuálne dodávky dokumentov a tovaru; kuriérske služby vrátane medzinárodných; preprava peňazí a cenností vrátane prepravy mincí a bankoviek, cenných papierov a iných cenných dokumentov, umeleckých diel, šperkov, kožušín, drahých kovov a cenných surovín, medzinárodné vybavovacie služby zahrnujúce skladovanie listov, dokumentov, balíkov a iného tovaru; rozvážky balíkov; súrna preprava dokumentov po celom svete, prenájom dopravných prostriedkov a materiálov vhodných na ochranu prepravy osôb a tovaru.

(540)

(732) Group 4 Securitas (International) B. V., Prinse-
vinkenspark 2, 2585 HJ Hague, NL;(740) PATENTSERVIS BRATISLAVA, a. s., Brati-
slava, SK;

(111) 175407

(151) 16.08.1995

(156) 20.11.2002

(180) 20.11.2012

(210) 73198

(220) 20.11.1992

(310) 780508

(320) 20.05.1992

(330) BX

(450) 08.11.1995

7 (511) 16, 38, 39

(510) Obálky, samolepiace nálepky, zaraďovače a dosky na spisy, visačky na batožinu, lepidlá, potlačené tašky z papiera a plastických hmôt a iné potlačené obalové materiály z papiera, plastických hmôt a lepenky, informačné a iné tlačoviny, t. j. tlačené inzertné materiály, záhlavia listov, formuláre, faktúry, dlhopisy, užívateľské inštrukcie (návody) a pravidlá, informácie o tarifách, transferoch, vzdelávacie a učebné materiály; hracie karty; spoje; telexové a telegrafické služby; telefón; radiotelefonické služby; doprava, distribúcia a skladovanie tovaru; obalová technika; preprava osôb a tovaru; preprava batožiny; vybavovacie a odkazové služby; rozvážkové a roznáškové služby v noci a vo dne; poštové dodávky a rozvážky a poštové doručovacie a roznáškové služby vrátane medzinárodných; manuálne dodávky dokumentov a tovaru; kuriérske služby vrátane medzinárodných; preprava peňazí a cenností vrátane prepravy mincí a bankoviek, cenných papierov a iných cenných dokumentov, umeleckých diel, šperkov, kožušín, drahých kovov a cenných surovín, medzinárodné vybavovacie služby zahrnujúce skladovanie listov, dokumen-

tov, balíkov a iného tovaru; rozvážky balíkov; súrna preprava dokumentov po celom svete, prenájom dopravných prostriedkov a materiálov vhodných na ochranu prepravy osôb a tovaru.

(540) **KEY MAIL**(732) Group 4 Securitas (International) B. V., Prinse-
vinkenspark 2, 2585 HJ Hague, NL;(740) PATENTSERVIS BRATISLAVA, a. s., Brati-
slava, SK;

(111) 175475

(151) 18.08.1995

(156) 05.03.2003

(180) 05.03.2013

(210) 183-93

(220) 05.03.1993

(450) 08.11.1995

7 (511) 36

(510) Investičné bankové služby; finančné služby poskytované v poisťovníctve, distribúciu a v obchode s cennými papiermi, finančné služby poskytované pri zlučovaní akvizícií, rekonštrukcii a pri iných podnikových finančných činnostiach; burzové a prieskumové služby; investičná správa a poradenstvo; finančné služby poskytované pri obchodovaní s termínovaným tovarom, pri prémiových opčných obchodoch, pri cudzích menách a pri obchodovaní s tovarom.

(540) **MORGAN STANLEY**(732) Morgan Stanley, 1585 Broadway, New York,
New York 10036, US;

(740) Fajnorová Mária, Ing., Bratislava, SK;

(111) 175484

(151) 18.08.1995

(156) 17.08.2002

(180) 17.08.2012

(210) 70938

(220) 17.08.1992

(450) 08.11.1995

7 (511) 9, 16, 35, 38, 41, 42

(510) Nahraté a nenahraté nosiče záznamov zvuku a obrazu, najmä audiokazety, videokazety, magnetofónové pásky, gramofónové platne, kompaktné platne, videoplatne; propagačné tlačoviny, najmä katalógy, prospekty, plagáty, fotografie, knihy, časopisy, periodické a neperiodické tlačoviny; reklamná a propagačná činnosť; prevádzkovanie rozhlasového vysielania, najmä tvorba rozhlasových programov, rozhlasové spravodajstvo, publicistika, hudobné vysielanie, činnosť vyučovacia, vzdelávacia a zábavná; vydateľská a nakladateľská činnosť; usporadúvanie koncertov; agentúrna činnosť v oblasti umenia a kultúry; hudobné súťaže; archivovanie rozhlasových fondov.

(540) **ZELENÁ VLNA**(732) Český rozhlas, Vinohradská 12, 120 99 Praha 2,
CZ;(740) ROTT, RŮŽIČKA & GUTTMANN, v. o. s.,
Bratislava, SK;

(111) 175500

(151) 22.08.1995
(156) 31.08.2002
(180) 31.08.2012
(210) 71444
(220) 31.08.1992
(450) 08.11.1995

7 (511) 1, 5, 32

(510) Chemické výrobky pre priemysel a vedecké účely, výrobky farmaceutické, zverolekárske a zdravotnícke, výrobky dietetické pre deti a chorých, šumivé a iné nealkoholické nápoje.

(540) LECOVIT

(732) Léčiva, a. s., Dolní Měcholupy 130, 102 37 Praha 10, CZ;

(111) 175501

(151) 22.08.1995
(156) 31.08.2002
(180) 31.08.2012
(210) 71445
(220) 31.08.1992
(450) 08.11.1995

7 (511) 1, 5, 32

(510) Chemické výrobky pre priemysel a vedecké účely, výrobky farmaceutické, zverolekárske a zdravotnícke, výrobky dietetické pre deti a chorých, šumivé a iné nealkoholické nápoje.

(540) LECOSTIM

(732) Léčiva, a. s., Dolní Měcholupy 130, 102 37 Praha 10, CZ;

(111) 175850

(151) 02.10.1995
(156) 17.12.2002
(180) 17.12.2012
(210) 73978
(220) 17.12.1992
(450) 06.12.1995

7 (511) 9, 11

(510) Elektrické a elektronické zariadenia na navigáciu, prehliadanie alebo prezeranie, optické váženie, meranie, signalizovanie a kontrolovanie, zariadenia na záznam, prenos alebo reprodukciu zvuku alebo obrazu, kalkulátory, počítače, telefaxové a telefónne zariadenia, zariadenia na zisťovanie požiarov, dymu a vlámania, zariadenia na hasenie požiarov, časti a príslušenstvo na všetky uvedené výrobky; zariadenia a inštalácie na osvetlenie, ohrievanie a/alebo vykurovanie, varenie, výrobu pary, chladenie, sušenie a vetranie, časti a príslušenstvo na uvedené zariadenia.

(540) THORN

(732) THORN (IP) Limited, Baird House, Arlington Business Park, Berkshire RG7 4SA England, GB;

(740) Tomeš Pavol, Ing., Bratislava, SK;

(111) 175914

(151) 05.10.1995
(156) 30.04.2003
(180) 30.04.2013
(210) 609-93
(220) 30.04.1993

(450) 10.01.1996

7 (511) 31

(510) Poľnohospodárske, záhradnícke a lesnícke produkty, najmä obilie a semená, iné materiály na rozmnožovanie, nespracované obilniny, živé zvieratá, krmivá pre zvieratá, vtáctvo a ryby vrátane sušenok a chuťoviek, sépiové kosti (pre vtáctvo chované v klietkach), jedlé kosti a tyčky pre domáce zvieratá, stelivo pre zvieratá, čerstvé ovocie a zelenina, zemiaky a prípravky z týchto produktov upravené ako prísady do potravín.

(540) SCHMACKOS

(732) MARS INC., spoločnosť zriadená podľa zákonov štátu Delaware, 6885 Elm Street, McLean, Virginia 22101-3883, US;

(740) Fajnorová Mária, Ing., Bratislava, SK;

(111) 175920

(151) 06.10.1995
(156) 09.04.2003
(180) 09.04.2013
(210) 441-93
(220) 09.04.1993
(450) 10.01.1996

7 (511) 6, 19, 20, 27

(510) Nábytok; podlahové krytiny; dvere a deliace steny; žalúzie všetkých druhov.

(540)

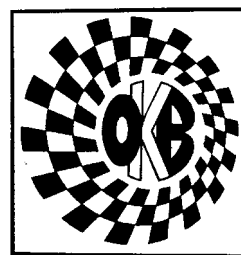

(732) OKBplus, a. s., Stavebná 6, 974 01 Banská Bystrica, SK;

(740) Čechvalová Dagmar, Bratislava, SK;

(111) 175923

(151) 06.10.1995
(156) 06.05.2003
(180) 06.05.2013
(210) 638-93
(220) 06.05.1993
(450) 10.01.1996

7 (511) 32

(510) Pivo, ľahké piva i ležiaky, minerálne vody, šumivé a iné nealkoholické nápoje, sirupy a iné prípravky na prípravu nápojov; ovocné šťavy a nápoje z ovocných štiav.

(540) PUNICA

(732) The Procter & Gamble Company, spoločnosť zriadená podľa zákonov štátu Ohio, One Procter & Gamble Plaza, Cincinnati, Ohio, US;

(740) Bušová Eva, JUDr., Bratislava, SK;

(111) 175926

(151) 06.10.1995
 (156) 06.05.2003
 (180) 06.05.2013
 (210) 644-93
 (220) 06.05.1993
 (450) 10.01.1996

7 (511) 3, 5, 16

(510) Mydlá, kozmetické prípravky, sanitárne prípravky, predovšetkým toaletné potreby; sanitárne potreby na osobnú hygienu; vlhké utierky na sanitárne a kozmetické účely; dezinfekčné prostriedky.

(540)

(732) The Procter & Gamble Company, spoločnosť zriadená podľa zákonov štátu Ohio, One Procter & Gamble Plaza, Cincinnati, Ohio, US;

(740) Bušová Eva, JUDr., Bratislava, SK;

(111) 175929

(151) 06.10.1995
 (156) 07.05.2003
 (180) 07.05.2013
 (210) 650-93
 (220) 07.05.1993
 (450) 10.01.1996

7 (511) 33

(510) Víno, liehoviny, likéry.

(540) LOUIS D'OR

(732) AUGIER ROBIN BRIAND & CO a French societe anonyme, 36, rue Gabriel Jaulin, 16100 COGNAC, FR;

(740) Žovicová Viera, Mgr., Bratislava, SK;

(111) 175935

(151) 10.10.1995
 (156) 15.04.2003
 (180) 15.04.2013
 (210) 462-93
 (220) 15.04.1993
 (450) 10.01.1996

7 (511) 29

(510) Majonézy, šalátové nálevy a polevy, sendvičové nátierky, tatarské omáčky, kečupy.

(540)

(591) MODRÁ

(732) Conopco, Inc., 390 Park Avenue, New York, New York 10022, US;

(740) Fajnorová Mária, Ing., Bratislava, SK;

(111) 175936

(151) 10.10.1995
 (156) 15.04.2003
 (180) 15.04.2013
 (210) 463-93
 (220) 15.04.1993
 (450) 10.01.1996

7 (511) 29

(511) 29 - Majonézy, šalátové nálevy a polevy, sendvičové nátierky, tatarské omáčky, kečupy.

(540)

(591) Modrá

(732) Conopco, Inc., 390 Park Avenue, New York, New York 10022, US;

(740) Fajnorová Mária, Ing., Bratislava, SK;

(111) 175941

(151) 11.10.1995
 (156) 12.05.2003
 (180) 12.05.2013
 (210) 668-93
 (220) 12.05.1993
 (450) 10.01.1996

7 (511) 5, 6, 9, 11, 16, 20, 24, 25, 26, 27, 36

(510) Prostriedky proti vnikaniu snečného žiarenia, najmä rolety a žalúzie horizontálne a vertikálne, vonkajšie i vnútorné, kovové, textilné, papierové i z iných materiálov, lamelové i iného vyhotovenia; rozhlasové prístroje, televízory, audio a video zariadenia, magnetofóny, walkmany, gramofóny, mikrovlnné a elektrické pece, teplovzdušné ohrievače, umývačky riadu, chladničky, mrazičky, počítače, hardvér, softvér, periférne zariadenia počítačov, náhradné diely a súčiastky na uvedené výrobky; odevy každého druhu a na každú príležitosť, najmä obleky, saká, plášte, kabáty, zimníky, uniformy, livreje, nohavice, pančuchové nohavice, pančuchy, ponožky, bielizeň, spodná bielizeň; bytový textil každého druhu, najmä poťahové tkaniny, dekoračné látky, obrusy, prikrývky, povlaky na posteľ, posteľná a stolová bielizeň, záclony; koberce každého druhu a vyhotovenia, krytiny podlahové z plastických látok; šnúry a pásy narolety a žalúzie; dojčenská a detská výživa; služby sprostredkovateľské.

(540) VE-TEX

(732) VE-TEX, spol. s r. o., Bajkalská 29, 820 07 Bratislava, SK;

(740) Obertáš Július, Ing., Bratislava, SK;

(111) 175942

(151) 11.10.1995
(156) 12.05.2003
(180) 12.05.2013
(210) 667-93
(220) 12.05.1993
(450) 10.01.1996

7 (511) 5, 6, 9, 11, 16, 20, 24, 25, 26, 27, 36

(510) Prostriedky proti vnikaniu slnečného žiarenia, najmä rolety a žalúzie horizontálne a vertikálne, vonkajšie i vnútorné, kovové, textilné, papierové i z iných materiálov, lamelové i iného vyhotovenia; rozhlasové prístroje, televízory, audio a video zariadenia, magnetofóny, walkmany, gramofóny, mikrovlnné a elektrické pece, teplovzdušné ohrievače, umývačky riadu, chladničky, mrazničky, počítače, hardvér, softvér, periférne zariadenia počítačov, náhradné diely a súčiastky na uvedené výrobky; odevy každého druhu a na každú príležitosť, najmä obleky, saká, plášte, kabáty, zimníky, uniformy, livreje, nohavice, pančuchové nohavice, pančuchy, ponožky, bielizeň, spodná bielizeň; bytový textil každého druhu, najmä poťahové tkaniny, dekoračné látky, obrusy, prikrývky, povlaky na postele, posteľná a stolová bielizeň, záclony; koberce každého druhu a vyhotovenia, krytiny podlahové z plastických látok; šnúry a pásy narolety a žalúzie; dojčenská a detská výživa; služby sprostredkovateľské.

(540)



(732) VE-TEX, spol. s r. o., Bajkalská 29, 820 07 Bratislava, SK;

(740) Obertáš Július, Ing., Bratislava, SK;

(111) 175980

(151) 19.10.1995
(156) 15.03.2003
(180) 15.03.2013
(210) 244-93
(220) 15.03.1993
(450) 10.01.1996

7 (511) 9

(511) 9 - Počítače, hardvér, najmä mikroprocesory.

(540) PENTIUM

(732) Intel Corporation, 2200 Mission College Boulevard, Santa Clara, California 95052-8119, US;

(740) Bušová Eva, JUDr., Bratislava, SK;

(111) 175989

(151) 19.10.1995
(156) 04.03.2003
(180) 04.03.2013
(210) 168-93
(220) 04.03.1993
(450) 10.01.1996

7 (511) 28

(510) Telocvičné a športové potreby.

(540)



(732) BRIDGESTONE CORPORATION, 10-1 Kyobashi, 1-chome, Chuo-ku, Tokyo, JP;

(740) Bušová Eva, JUDr., Bratislava, SK;

(111) 175992

(151) 23.10.1995
(156) 28.12.2002
(180) 28.12.2012
(210) 74170
(220) 28.12.1992
(450) 10.01.1996

7 (511) 9, 35, 37

(510) Servisná a obchodná činnosť pre výpočtovú, reprodukčnú, audio-video, telekomunikačnú a meraciu techniku a priemyselný tovar, výrobky a zariadenia spotrebnej elektroniky, montáž a opravy, sprostredkovateľská konzultačná a poradenská činnosť v oblasti právnej, ekonomickej, organizačnej a propagačnej.

(540)



(732) Quanto, spol. s r. o., Krajinská 3, 921 01 Piešťany, SK;

(740) Beleščák Ladislav, Ing., Piešťany, SK;

(111) 176054

(151) 26.10.1995
(156) 29.12.2002
(180) 29.12.2012
(210) 74248
(220) 29.12.1992
(450) 10.01.1996

7 (511) 35

(510) Inzertná a reklamná činnosť; služby spojené s poskytovaním pomoci pri výkone hospodárskej činnosti.

(540)



(732) REITANGRUPPEN AS, Trondheim, NO;

(740) Fajnorová Mária, Ing., Bratislava, SK;

(111) 176076

(151) 26.10.1995
(156) 13.04.2003
(180) 13.04.2013
(210) 451-93
(220) 13.04.1993
(450) 10.01.1996

7 (511) 9

(510) Počítače, meniče kmitočtu, automatické telefónne spínacie systémy a ich časti, telefónne prístroje, reléové centrály, automatické centrály, optické

ké vlákna, automatické triediace prístroje, zariadenia na spracovanie dát, spojovacie vybavenia.

(540)



(732) SAMSUNG ELECTRONICS CO.LTD, 416, Meatan-dong, Suwon, Kyungki-do, KP;

(740) ROTT, RŮŽIČKA & GUTTMANN, v. o. s., Bratislava, SK;

(111) 176078

(151) 26.10.1995

(156) 15.03.2003

(180) 15.03.2013

(210) 242-93

(220) 15.03.1993

(450) 10.01.1996

7 (511) 28

(510) Hračky.

(540) **K'NEX**

(732) Connector Set Limited Partnership, 2990 Bergey Road, Hatfield, PE 19440 - 0700, US;

(740) PATENTSERVIS BRATISLAVA, a. s., Bratislava, SK;

(111) 176082

(151) 27.10.1995

(156) 09.03.2003

(180) 09.03.2013

(210) 205-93

(220) 09.03.1993

(450) 10.01.1996

7 (511) 3

(510) Prípravky na starostlivosť a ošetrovanie suchej, podráždenej a citlivej pleti.

(540) **ALPHA - KERI**

(732) Bristol - Myers Squibb Company, spoločnosť zriadená podľa zákonov štátu Delaware, 345 Park Avenue, New York, New York 10154, US;

(740) Tomeš Pavol, Ing., Bratislava, SK;

(111) 176083

(151) 27.10.1995

(156) 09.03.2003

(180) 09.03.2013

(210) 206-93

(220) 09.03.1993

(450) 10.01.1996

7 (511) 3

(510) Kozmetické výrobky a toaletné potreby.

(540) **EFFERDENT**

(732) WARNER - LAMBERT COMPANY, spoločnosť zriadená podľa zákonov štátu Delaware, 201 Tabor Road, Morris Plains, New Jersey, US;

(740) Tomeš Pavol, Ing., Bratislava, SK;

(111) 176377

(151) 22.12.1995

(156) 30.12.2002

(180) 30.12.2012

(210) 74317

(220) 30.12.1992

(450) 06.03.1996

7 (511) 18, 25

(510) Koža a náhradky, výrobky z kože a náhradiek, pokiaľ nie sú obsiahnuté v iných triedach, surové kože a kožušiny; kufre a cestovné tašky; dáždniky, slnečníky a barly; biče, sedlania na kone a sedlárske výrobky; odevy, bielizeň, spoločenská obuv, papuče.

(540)



(732) NIKE INTERNATIONAL, LTD., One Bowerman Drive, Beaverton, Oregon 97005-6453, US;

(740) Bušová Eva, JUDr., Bratislava, SK;

(111) 176436

(151) 23.01.1996

(156) 02.12.2002

(180) 02.12.2012

(210) 73546

(220) 02.12.1992

(450) 03.04.1996

7 (511) 9

(510) Prístroje a nástroje na vedecké a laboratórne účely; prístroje a nástroje navigačné, t. j. prístroje a nástroje určené na prenášanie rozkazov, na meranie a prístroje všeobecne používané na riadenie lodí a lietadiel; prístroje a nástroje geodetické a prístroje a nástroje elektrické; prístroje a nástroje na bezdrôtovú telegrafiu, prístroje fotografické, kinematografické, optické vrátane premietacích prístrojov obrazov a zväčšovacích prístrojov; prístroje a nástroje na váženie a meranie, prístroje a nástroje signalizačné vrátane signálnych píšťaliek; prístroje a nástroje určené na kontrolné účely; prístroje a nástroje na záchranné a učebné účely; automaty uvádzané do činnosti vhozením mince alebo známky, prístroje na záznam a reprodukciu hovoreného slova, najmä reproduktorové systavy; zapisovacie pokladnice a počítacie stroje vrátane kancelárskych a dirovacích strojov; hasiace prístroje, špeciálne puzdrá na prístroje a nástroje, elektromechanické a elektrotermické prístroje a zariadenia.

(540) **CANOMATE**

(732) CANON KABUSHIKI KAISHA, 30-2, 3-chome, Shimomaruko, Ohta-ku, Tokyo, JP;

(740) Čechvalová Dagmar, Bratislava, SK;

(111) 176437

(151) 23.01.1996
 (156) 02.12.2002
 (180) 02.12.2012
 (210) 73544
 (220) 02.12.1992
 (450) 03.04.1996

7 (511) 9

(510) Prístroje a nástroje na vedecké a laboratórne účely; prístroje a nástroje navigačné, t. j. prístroje a nástroje určené na prenášanie rozkazov, na meranie a prístroje všeobecne používané na riadenie lodí a lietadiel; prístroje a nástroje geodetické a prístroje a nástroje elektrické; prístroje a nástroje na bezdrôtovú telegrafiu, prístroje fotografické, kinematografické, optické vrátane premietacích prístrojov obrazov a zväčšovacích prístrojov; prístroje a nástroje na váženie a meranie, prístroje a nástroje signalizačné vrátane signálnych píšťaliek; prístroje a nástroje určené na kontrolné účely; prístroje a nástroje na záchranné a učebné účely; automaty uvádzané do činnosti vhođením mince alebo známky, prístroje na záznam a reprodukciu hovoreného slova, najmä reproduktorové sústavy; zapisovacie pokladnice a počítaacie stroje vrátane kancelárskych a dierovacích strojov; hasiace prístroje, špeciálne puzdrá na prístroje a nástroje, elektromechanické a elektrotermické prístroje a zariadenia.

(540) CANOMATIC

(732) CANON KABUSHIKI KAISHA, 30-2, 3-cho-me, Shimomaruko, Ohta-ku, Tokyo, JP;
 (740) Čechvalová Dagmar, Bratislava, SK;

(111) 176438

(151) 23.01.1996
 (156) 02.12.2002
 (180) 02.12.2012
 (210) 73547
 (220) 02.12.1992
 (450) 03.04.1996

7 (511) 9

(510) Prístroje a nástroje na vedecké a laboratórne účely; prístroje a nástroje navigačné, t. j. prístroje a nástroje určené na prenášanie rozkazov, na meranie a prístroje všeobecne používané na riadenie lodí a lietadiel; prístroje a nástroje geodetické a prístroje a nástroje elektrické; prístroje a nástroje na bezdrôtovú telegrafiu, prístroje fotografické, kinematografické, optické vrátane premietacích prístrojov obrazov a zväčšovacích prístrojov; prístroje a nástroje na váženie a meranie, prístroje a nástroje signalizačné vrátane signálnych píšťaliek; prístroje a nástroje určené na kontrolné účely; prístroje a nástroje na záchranné a učebné účely; automaty uvádzané do činnosti vhođením mince alebo známky, prístroje na záznam a reprodukciu hovoreného slova, najmä reproduktorové sústavy; zapisovacie pokladnice a počítaacie stroje vrátane kancelárskych a dierovacích strojov; hasiace prístroje, špeciálne puzdrá na prístroje a nástroje, elektromechanické a elektrotermické prístroje a zariadenia.

(540) CANONMATE

(732) CANON KABUSHIKI KAISHA, 30-2, 3-cho-me, Shimomaruko, Ohta-ku, Tokyo, JP;
 (740) Čechvalová Dagmar, Bratislava, SK;

(111) 176439

(151) 23.01.1996
 (156) 02.12.2002
 (180) 02.12.2012
 (210) 73545
 (220) 02.12.1992
 (450) 03.04.1996

7 (511) 9

(510) Prístroje a nástroje na vedecké a laboratórne účely; prístroje a nástroje navigačné, t. j. prístroje a nástroje určené na prenášanie rozkazov, na meranie a prístroje všeobecne používané na riadenie lodí a lietadiel; prístroje a nástroje geodetické a prístroje a nástroje elektrické; prístroje a nástroje na bezdrôtovú telegrafiu, prístroje fotografické, kinematografické, optické vrátane premietacích prístrojov obrazov a zväčšovacích prístrojov; prístroje a nástroje na váženie a meranie, prístroje a nástroje signalizačné vrátane signálnych píšťaliek; prístroje a nástroje určené na kontrolné účely; prístroje a nástroje na záchranné a učebné účely; automaty uvádzané do činnosti vhođením mince alebo známky, prístroje na záznam a reprodukciu hovoreného slova, najmä reproduktorové sústavy; zapisovacie pokladnice a počítaacie stroje vrátane kancelárskych a dierovacích strojov; hasiace prístroje, špeciálne puzdrá na prístroje a nástroje, elektromechanické a elektrotermické prístroje a zariadenia.

(540) CANONMATIC

(732) CANON KABUSHIKI KAISHA, 30-2, 3-cho-me, Shimomaruko, Ohta-ku, Tokyo, JP;
 (740) Čechvalová Dagmar, Bratislava, SK;

(111) 176462

(151) 30.01.1996
 (156) 08.10.2002
 (180) 08.10.2012
 (210) 72199
 (220) 08.10.1992
 (450) 03.04.1996

7 (511) 7, 12, 16, 36, 37, 39, 42

(510) Stroje a obrábacie stroje, poľnohospodárske stroje, žacie stroje na trávnik, vozidlá, zariadenia na dopravu na zemi, vo vzduchu a na vode, vozidlá na prenájom, najmä automobily, kamióny, autobusy, lode, lietadlá, veľkokapacitné lietadlá, letecko-kozmičné motory, papier, lepenka, výrobky z papiera a lepenky (nezahrnuté do iných tried), akreditívne karty na prenájom vozidiel, tlačoviny, časopisy a periodiká, knihy, výrobky na kníhviazačstvo, fotografie, piernický tovar, lepidlá na papieri, hracie karty, tlačiarenské písmeňá, polygrafické štočky, katalógy, publikácie, obežníky, obchodné papiere, dekoračné motívy na stenu, samolepiace motívy na vozidlá, plagáty, obálky, etikety, reklamné papiere, kalendáre, záznamníky, zoznamy, finančné transakcie v odbore motorových vozidiel pozemných, leteckých alebo námorných, akvizícia, prenájom a nájom akýchkoľvek priemyselných a obchodných podnikov v súvislosti s prenájomom vozidiel, úverový prenájom, poisťovacie služby pri prenájme vozi-

diel, konštrukcia a opravy, služby poskytované v súvislosti s technickou konštrukciou, s prenájomom náradia, aparátúr alebo konštrukčného materiálu, služby týkajúce sa udržiavania a opráv motorových vozidiel alebo predmetov pri doprave tovaru alebo osôb, doprava a skladovanie, služby poskytované pri prevádzke staníc prenájmajúcich vozidlá, garáže, služby súvisiace s prenájomom dopravných vozidiel, automobilov, kamiónov, autobusov, lodí, lietadiel, krátkodobý a dlhodobý prenájom, služby týkajúce sa námorných remorkáží, vykladanie a prevádzka letísk, prístavov adokov, služby súvisiace s prevádzkou letísk, rezervovanie vozidiel v prístavoch, na stanicach a na letiskách, služby týkajúce sa obalovej techniky, testovania a dopravy tovaru, informácie o tarifách, cestovných poriadkoch spôsoboch dopravy, služby týkajúce sa prehliadok vozidiel alebo tovaru pred dopravou a po doprave, prenájmu zariadení pre poľnohospodárstvo a záhradníctvo.

(540)



(732) EUROPCAR INTERNATIONAL, Société anonyme, 3 Avenue du Centre, Les Quadrants, Saint-Quentin en Yvelines, 78180 Montigny le Bretonneux, FR;

(740) Tomeš Pavol, Ing., Bratislava, SK;

(111) 176852

(151) 17.04.1996

(156) 29.12.2002

(180) 29.12.2012

(210) 74229

(220) 29.12.1992

(450) 07.08.1996

7 (511) 1, 2, 3, 16

(510) Chemické výrobky pre priemysel, vedu, fotografiu, poľnohospodárstvo, záhradníctvo, lesníctvo, živice umelé a syntetické v surovom stave, plastické hmoty v surovom stave, pôdne hnojivá (prírodné a umelé), hasiace prostriedky, prostriedky na kalenie a prípravky na zváranie kovov, chemické prostriedky na konzervovanie potravín, triesloviny, priemyselné spojivá a lepidlá. Farby, fermeže, laky, ochranné prostriedky proti korózii a proti hnilobe dreva, farbivá, moridlá, živice prírodné v surovom stave, kovové fólie a kovy práškové pre maliarov a dekoratérov, tlačiarov a umelcov. Prípravky bieliace a iné pracie prostriedky, prípravky na čistenie, leštenie, odmasťovanie a brúsenie, mydlo, výrobky kozmetické, voňavkárské, éterické oleje, vodičky na vlasy, zubné pasty. Lepidlá kancelárske a pre domácnosť, potreby pre umelcov, štetce.

(540)



(732) Rönnings Evropa, s. r. o., Štefánikova 49, 602 00 Brno, CZ;

(740) Mešková Viera, Ing., Bratislava, SK;

(111) 176853

(151) 18.04.1996

(156) 29.12.2002

(180) 29.12.2012

(210) 74230

(220) 29.12.1992

(450) 07.08.1996

7 (511) 1, 2, 3, 16

(510) Chemické výrobky pre priemysel, vedu, fotografiu, poľnohospodárstvo, záhradníctvo, lesníctvo, živice umelé a syntetické v surovom stave, plastické hmoty v surovom stave, pôdne hnojivá /prírodné a umelé/, hasiace prostriedky, prostriedky na kalenie a prípravky na zváranie kovov, chemické prostriedky na konzervovanie potravín, triesloviny, priemyselné spojivá a lepidlá. Farby, fermeže, laky, ochranné prostriedky proti korózii a proti hnilobe dreva, farbivá, moridlá, živice prírodné v surovom stave, kovové fólie a kovy práškové pre maliarov a dekoratérov, tlačiarov a umelcov. Prípravky bieliace a iné pracie prostriedky, prípravky na čistenie, leštenie, odmasťovanie a brúsenie, mydlo, výrobky kozmetické, voňavkárské, éterické oleje, vodičky na vlasy, zubné pasty. Lepidlá kancelárske a pre domácnosť, potreby pre umelcov, štetce.

(540) RÖNNING'S

(732) Rönnings Evropa, s. r. o., Štefánikova 49, 602 00 Brno, CZ;

(740) Mešková Viera, Ing., Bratislava, SK;

(111) 176933

(151) 07.05.1996

(156) 28.08.2002

(180) 28.08.2012

(210) 71215

(220) 28.08.1992

(450) 07.08.1996

7 (511) 17, 19

(510) Konštrukčné materiály, najmä tesniace pásy na konštrukcie.

(540) HYDROPLAST

(732) MOBIL OIL FRANCAISE, avenue André Protin, 924 00 Courbevoie, FR;

(740) Bušová Eva, JUDr., Bratislava, SK;

(111) 176943

(151) 07.05.1996
(156) 02.06.2002
(180) 02.06.2012
(210) 68976
(220) 02.06.1992
(450) 04.09.1996

7 (511) 20

(510) Nábytok a jeho časti, hlavne police.

(540) LUNDIA

(732) LUNDIA HOLDING B.V, Dames Jolinkweg 39, 7050 AC Varsseveld, NL;
(740) PATENTSERVIS BRATISLAVA, a. s., Bratislava, SK;

(111) 176953

(151) 08.05.1996
(156) 18.12.2002
(180) 18.12.2012
(210) 74012
(220) 18.12.1992
(450) 04.09.1996

7 (511) 9, 37, 42

(510) Prístroje a nástroje na vedecké a laboratórne účely, prístroje a nástroje navigačné, určené na prenášanie rozkazov, na meranie, prístroje všeobecne používané pri riadení lodí a lietadiel, prístroje a nástroje geodetické, ako aj elektrické, nezariadené do iných tried, prístroje a nástroje na bezdrôtovú telegrafiu, prístroje fotografické, kinematografické, optické vrátane premietáčov obrazov a zväčšovacích prístrojov, prístroje a nástroje na váženie a meranie, prístroje a nástroje signalizačné vrátane signálnych prístřaliek, prístroje a nástroje určené na kontrolné účely, na účely záchranné a učebné, automaty na mince alebo známky, prístroje na záznam a reprodukciu hovoreného slova, registračné pokladnice a počítačové stroje vrátane kancelárskych a dierkovacích strojov, hasiace prístroje, špeciálne puzdrá na uvedené prístroje a nástroje; konštrukcie a oprava elektrických a elektronických prístrojov; programovanie počítačov, prenájom počítačov, technické konzultácie, technický dohľad a inšpekcia.

(540)

NEC

(732) NEC CORPORATION, 7-1, Shiba 5-chome, Minato-ku, Tokyo, JP;
(740) Bušová Eva, JUDr., Bratislava, SK;

(111) 176973

(151) 01.07.1996
(156) 12.05.2003
(180) 12.05.2013
(210) 671-93
(220) 12.05.1993
(450) 02.10.1996

7 (511) 19

(510) Stavebný materiál, v ktorého štruktúre sú obsiahnuté termoplastické vlákna.

(540) FIBRIN

(732) Fibrin (HumberSide) Ltd., Bontoft Avenue, National Avenue Industrial Estate., HULL, HumberSide HU 5 4HF, GB;

(740) Bachratá Magdaléna, Mgr., Bratislava, SK;

(111) 177062

(151) 13.09.1996
(156) 17.05.2003
(180) 17.05.2013
(210) 685-93
(220) 17.05.1993
(450) 04.12.1996

7 (511) 9, 16, 42

(510) Počítačové prepojavacie jednotky a počítačové programy určené na kontrolu a emuláciu prístrojov; užívateľské technické manuály určené na použitie s počítačovými prepojavacími jednotkami a počítačovými programami; technické služby poskytované užívateľom v súvislosti s počítačovými prepojavacími jednotkami a počítačovými programami.

(540)



(732) National Instruments Corporation, spol. zriadená podľa zákonov štátu Texas, 6504 Bridge Point Parkway, Austin, Texas, US;

(740) ROTT, RŮŽIČKA & GUTTMANN, v. o. s., Bratislava, SK;

(111) 177100

(151) 07.10.1996
(156) 18.05.2003
(180) 18.05.2013
(210) 696-93
(220) 18.05.1993
(450) 08.01.1997

7 (511) 34

(510) Cigarety, tabak a tabakové výrobky, vreckové zapalovače, zápalky a potreby pre fajčiarov.

(540)



(732) American-Cigarette Company (Overseas) Limited, Zählerweg 4, CH-6300 Zug, CH;

(740) Žovicová Viera, Mgr., Bratislava, SK;

(111) 177101

(151) 07.10.1996
 (156) 20.05.2003
 (180) 20.05.2013
 (210) 724-93
 (220) 20.05.1993
 (450) 08.01.1997

7 (511) 7, 17

(510) Stroje a zariadenia na ekologické balenie; materiály na ekologické balenie z plastických látok (viazacie polypropylénové pásky, prietážne polyetylénové fólie, lepiace polypropylénové a polyetylénové pásky jedna a obojstranné).

(540)

(732) Illich Jaroslav, Mudroňova 40, 811 01 Bratislava, SK;

(111) 177116

(151) 11.10.1996
 (156) 19.05.2003
 (180) 19.05.2013
 (210) 712-93
 (220) 19.05.1993
 (450) 08.01.1997

7 (511) 1

(510) Chemické výrobky na použitie v priemysle.

(540) POLYFLEX

(732) Ciba Specialty Chemicals Holding Inc., Klybeckstrasse 141, 4057 Basel, CH;

(740) Čechvalová Dagmar, Bratislava, SK;

(111) 177118

(151) 11.10.1996
 (156) 20.05.2003
 (180) 20.05.2013
 (210) 733-93
 (220) 20.05.1993
 (450) 08.01.1997

7 (511) 5, 30

(510) Výrobky farmaceutické, zverolekárske a zdravotnícke; výrobky dietetické pre deti a chorých; náplasti, obväzový materiál, hmoty určené na plombovanie zubov a na odtlačky zubov; dezinfekčné prostriedky; prostriedky na ničenie rastlinných a živočíšnych škodcov, antiparazitné látky. Káva, čaj, kakao, cukor, ryža, tapioka, ságo, kávové náhradky; múka a obilné výrobky; chlieb, sucháre a sušienky, koláče, jemné pečivo a cukrovinky; zmrzlina, med, sirup z melasy, kvasniace, prášky do pečiva; soľ, horčica; ocot, chuťové omáčky; korenie, ľad.

(540) RACHEN DRACHEN

(732) The Procter & Gamble Company, One Procter & Gamble Plaza, Cincinnati, Ohio, US;

(740) Bušová Eva, JUDr., Bratislava, SK;

(111) 177135

(151) 24.10.1996
 (156) 20.05.2003
 (180) 20.05.2013
 (210) 732-93
 (220) 20.05.1993
 (450) 08.01.1997

7 (511) 31, 36, 39, 40

(510) Poľnohospodárske produkty, osívá, sadivá vrátane upravených (chemicky a technicky) a vrátane biologického materiálu; sprostredkovateľská činnosť; skladovanie; chemická a technická úprava osív a sadív.

(540)

(732) Iványi Vincent, Ing. - Agrisem, Drevená 766/1, 924 01 Galanta, SK;

(740) Bachratá Magdaléna, Mgr., Bratislava, SK;

(111) 177136

(151) 24.10.1996
 (156) 20.05.2003
 (180) 20.05.2013
 (210) 731-93
 (220) 20.05.1993
 (450) 08.01.1997

7 (511) 31, 36, 39, 40

(510) Poľnohospodárske produkty, osívá, sadivá vrátane upravených (chemicky a technicky) a vrátane biologického materiálu; sprostredkovateľská činnosť; skladovanie; chemická a technická úprava osív a sadív.

(540)

(732) Iványi Vincent, Ing. - Agrisem, Drevená 766/1, 924 01 Galanta, SK;

(740) Bachratá Magdaléna, Mgr., Bratislava, SK;

(111) 177353

(151) 14.01.1997
 (156) 14.12.2002
 (180) 14.12.2012
 (210) 73817
 (220) 14.12.1992
 (450) 09.04.1997

7 (511) 29, 30

(510) Malé občerstvenia z potravín patriacich do triedy 29, zemiakové lupienky a chrumky, zemiakové hranolčeky a krokety, cibul'ové prstence, lupienky s obsahom slaniny a bravčového mäsa, syrové krekery, syrové plátky a zvitky, krekery s arašidovým maslom, oškvarky, oriešky, zmesi obsahujúce najmä spracované ovocie, oriešky a hrozienka, zmesi obsahujúce kešu oriešky a hrozienka, zmesi obsahujúce hrozienka a mandle;

kukuričné lupienky a placky, omáčky, nátierky, krémy a chuťové omáčky s mliekom a bez mlieka, malé občerstvenia z potravín patriacich do triedy 30, extrudované a tvarované pečivo, praclíky, praclíky polievané čokoládou, obilné chrumky a lupienky, obilné pečivo so syrovou príchuťou, nacho placky, vafle, krekerky, pražená kukurica, pražená kukurica so syrovou príchuťou, pražená kukurica s karamelovou príchuťou, sladké pečivo, škoricové hrianky.

(540) HERR'S

(732) HERR HOLDINGS, Inc. spoločnosť zriadená podľa zákonov štátu Delaware, 103 Springer Building, 3411 Silverside Road, Wilmington, Delaware 19810, US;
(740) Fajnorová Mária, Ing., Bratislava, SK;

(111) 177676

(151) 20.02.1997
(156) 20.11.2002
(180) 20.11.2012
(210) 73197
(220) 20.11.1992
(450) 07.05.1997

7 (511) 9

(510) Odpovedacie zariadenia a počítače.

(540) CarSearch by LOJACK

(732) LoJack Corporation, 333, Elm Street, Dedham, Massachusetts, US;
(740) Suchoňová Katarína, JUDr., Banská Bystrica, SK;

(111) 177677

(151) 20.02.1997
(156) 20.11.2002
(180) 20.11.2012
(210) 73195
(220) 20.11.1992
(450) 07.05.1997

7 (511) 9

(510) Odpovedacie zariadenia a počítače.

(540) LOJACK

(732) LoJack Corporation, 333, Elm Street, Dedham, Massachusetts, US;
(740) Suchoňová Katarína, JUDr., Banská Bystrica, SK;

(111) 177707

(151) 20.02.1997
(156) 09.09.2002
(180) 09.09.2012
(210) 71616
(220) 09.09.1992
(450) 07.05.1997

7 (511) 10

(510) Podkožné ihly na lekárske využitie vrátane podkožných ihiel na vstrekovanie.

(540) NovoFine

(732) Novo Nordisk A/S, Novo Allé, DK-2880 Bagsvaerd, DK;
(740) Tomeš Pavol, Ing., Bratislava, SK;

(111) 177791

(151) 21.02.1997
(156) 28.12.2002
(180) 28.12.2012
(210) 74166
(220) 28.12.1992
(450) 07.05.1997

7 (511) 7, 9, 35

(510) Stroje a obrábacie stroje; prístroje na meranie; sprostredkovateľská činnosť s uvedenými výrobkami.

(540)

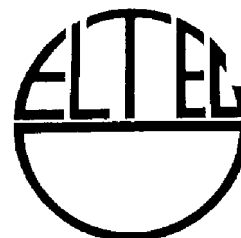

(732) ELTEC, a. s., Vodárenská 11, 921 21 Piešťany, SK;

(740) Beleščák Ladislav, Ing., Piešťany, SK;

(111) 177868

(151) 10.02.1997
(156) 11.11.2002
(180) 11.11.2012
(210) 72938
(220) 11.11.1992
(450) 04.06.1997

7 (511) 32

(510) Pivo, ľahké pívá a ležiaky; minerálne vody, šumivé a iné nealkoholické nápoje; sirupy a iné prípravky na prípravu nápojov, ovocné šťavy a nápoje z ovocných štiav.

(540)



(591) červená, biela, sivá

(732) The Coca - Cola Company, One Coca - Cola Plaza, Atlanta, Georgia 30313, US;

(740) Tomeš Pavol, Ing., Bratislava, SK;

(111) 177944

(151) 14.02.1997
(156) 11.03.2003
(180) 11.03.2013
(210) 226-93
(220) 11.03.1993
(450) 04.06.1997

7 (511) 3, 25

(510) Pracie a bieliace prostriedky, čistiace prostriedky, mydlo, leštiace prostriedky, odmasťovacie

prípravky, výrobky kozmetické, voňavkárské vrátane éterických olejov, vodičky na vlasy, zubné pasty, prášky; odevy, bielizeň, topánky, sandále, papuče.

(540) RAPTURE

(732) VICTORIA'S SECRET STORES, Inc. spol. zriadená podľa zákonov štátu Delaware, Four Limited Parkway East, Reynoldsburg, Ohio 43068, US;

(740) Bachratá Magdaléna, Mgr., Bratislava, SK;

(111) 177948

(151) 14.02.1997

(156) 16.03.2003

(180) 16.03.2013

(210) 248-93

(220) 16.03.1993

(450) 04.06.1997

7 (511) 30

(510) Zmrzlina, zmrzlinové krémy a mrazené cukrovinky, najmä ovocné zmrzliny, zmrzliny ochutené rumom, šľahané zmrazené peny.

(540) SKITTLES

(732) MARS INC., spoločnosť zriadená podľa zákonov štátu Delaware, 6885 Elm Street, McLean, Virginia 22101-3883, US;

(740) Fajnorová Mária, Ing., Bratislava, SK;

(111) 178277

(151) 23.10.1997

(156) 30.07.2002

(180) 30.07.2012

(210) 70600

(220) 30.07.1992

(442) 09.07.1997

(450) 14.01.1998

7 (511) 35

(511) 35 - Služby propagačné, najmä vonkajšia reklama, reklama na dopravných prostriedkoch, na vývesných tabuliach, na stĺpoch elektrického vedenia, každý iný spôsob reklamy určený na von; obhospodarovanie plagátových plôch, plagátových stĺpov; zriaďovanie trvalých reklamných plôch; propagácia prostredníctvom svetelných reklám; obhospodarovanie plagátových plôch v čakárňach.

(540)

(591) modrá, červená

(732) EUROPLAKAT, spol. s r. o., Bubenské nábř. 306/13, 170 05 Praha, CZ;

(740) Bušová Eva, JUDr., Bratislava, SK;

(111) 178391

(151) 19.11.1997

(156) 26.02.2003

(180) 26.02.2013

(210) 150-93

(220) 26.02.1993

(442) 06.08.1997

(450) 04.02.1998

7 (511) 9,10

(511) 9 - Skúmanky.

10 - Vysokokompresné inhalátory na terapeutické účely; rozprašovače na lekárske účely, masky a náustky na lekárske účely.

(540) RESPI-JET

(732) TYCO HEALTHCARE GROUP LP, 15 Hampshire Street, Mansfield, MA 02048, US;

(740) ROTT, RŮŽIČKA & GUTTMANN, v. o. s., Bratislava, SK;

(111) 178671

(151) 24.11.1997

(156) 27.10.2002

(180) 27.10.2012

(210) 72586

(220) 27.10.1992

(442) 06.08.1997

(450) 04.02.1998

7 (511) 1, 7, 8, 9, 10, 11, 37, 40, 42

(511) 1 - Chemické prípravky na čistenie.

7 - Zariadenia a technologické časti pre cukrovarnícky, potravinársky, chemický, strojársky a elektrotechnický priemysel, chemické kolóny, dávkovacie systémy kryštalických a sypkých materiálov, baliace stroje a automaty sypkých materiálov, zariadenia na výrobu kockového cukru; zariadenia pre malé vodné elektrárne; odlučovače pevných nečistôt, vodné odlučovače, vibračné suché odlučovače; práčky hrebeňové, bubnové, sprchové a kombinované; dopravníky; priemyselné výťahy; čerpadlá; epuračné zariadenia; dekantéry; sviečkové filtre; kalolisy; pomocné zariadenia pre uhoľné kotolne.

8 - Raziace a špeciálne náradie a nástroje.

9 - Zariadenia a prístroje na reguláciu, automatizáciu a automatizované výrobné linky; testovacie, meracie, nastavovacie, kontrolné a technologické prístroje a zariadenia; prístroje a zariadenia repných laboratórií; výdajné a dávkovacie automaty na nebalené tekutiny; elektroozvážače.

10 - Prístroje a nástroje na testovanie a kontrolu zdravotného stavu.

11 - Filtračné stanice; vyhrievacie systémy využívajúce energie s nižším tepelným potenciálom; klimatizačné zariadenia.

37 - Stavby, stavebné práce, montáž a servis technologických potravinárskych a priemyselných zariadení; montáž a servis regulačných a automatizačných zariadení; montáž a servis elektroinštalácií; opravy vysokotlakových kotlov a energetických zariadení; čistenie výhrevných plôch, technologických zariadení a kotlov; servis a revízie špeciálnych výťahov; elektrorevízie.

40 - Spracovávanie a opracovávanie materiálov; povrchové úpravy materiálov.

42 - Projekcia stavieb a technologických zariadení stavebných, strojových a elektroprojekcie včítane tvorby softvéru a synoptických schém; konštrukčné práce strojov a strojových a stavebných zariadení; poradenská činnosť v potravinárstve.

(540)



(732) MEDIS Holding a. s., Škroupova 719, 500 02 Hradec Králové, CZ;

(740) Kastler Anton, Bratislava, SK;

(111) 178688

(151) 24.11.1997

(156) 28.12.2002

(180) 28.12.2012

(210) 73072

(220) 28.12.1992

(442) 06.08.1997

(450) 04.02.1998

7 (511) 9, 11, 35, 36

(511) 9 - Elektrické vodiče, káble, vypínače, elektroinštalčný materiál všetkých druhov, komponenty bleskozvodov, elektrické rozvádzače, komponenty interiérovej a exteriérovej elektroinštalácie.

11 - Žiarovky, žiarivky, svetelné zdroje a sústavy, svietidlá, osvetľovacie telesá, interiérové komponenty a výrobky spotrebného priemyslu na osvetlenie.

35 - Poradenská činnosť v oblasti obchodu, kancelária zaoberajúca sa dovozom a vývozom tovaru.

36 - Sprostredkovanie v oblasti nehnuteľností, lízing - financovanie kúpy na splátky, kapitálové investície.

(540)



(732) KONEX, spoločnosť s ručením obmedzeným, Rastislavova 7, 040 01 Košice, SK;

(740) Cicholes Štefan, Ing., Košice, SK;

(111) 178689

(151) 24.11.1997

(156) 08.12.2002

(180) 08.12.2012

(210) 73664

(220) 08.12.1992

(442) 06.08.1997

(450) 04.02.1998

7 (511) 9, 11, 35, 36

(511) 9 - Elektrické vodiče, káble, vypínače, elektroinštalčný materiál všetkých druhov, komponenty bleskozvodov, elektrické rozvádzače, komponenty interiérovej a exteriérovej elektroinštalácie.

11 - Žiarovky, žiarivky, svetelné zdroje a sústavy, svietidlá, osvetľovacie telesá, interiérové komponenty a výrobky spotrebného priemyslu na osvetlenie.

35 - Poradenská činnosť v oblasti obchodu, kancelária zaoberajúca sa dovozom a vývozom tovaru.

36 - Sprostredkovanie v oblasti nehnuteľností, lízing - financovanie kúpy na splátky, kapitálové investície.

(540)



(732) KONEX, spoločnosť s ručením obmedzeným, Rastislavova 7, 040 01 Košice, SK;

(740) Cicholes Štefan, Ing., Košice, SK;

(111) 178818

(151) 17.12.1997

(156) 21.12.2002

(180) 21.12.2012

(210) 74053

(220) 21.12.1992

(442) 10.09.1997

(450) 04.03.1998

7 (511) 9, 37

(511) 9 - Elektronika, najmä zálohovacie zdroje.

37 - Montáž a servis elektroniky, najmä zálohovacích zdrojov.

(540)



(732) PRONIX, s. r. o., J. Hronca 16, 841 02 Bratislava, SK;

(740) Hojčuš Peter, Ing., Bratislava, SK;

(111) 178835

(151) 18.12.1997

(156) 22.02.2003

(180) 22.02.2013

(210) 131-93

(220) 22.02.1993

(442) 10.09.1997

(450) 04.03.1998

7 (511) 5, 30, 32

(511) 5 - Dietetické výrobky na lekárske účely, tiež v instantnej forme.

30 - Dietetické potraviny, nie na lekárske účely, na báze bielkovín, uhľovodíkov alebo tukov; prášky a nápoje obsahujúce bielkoviny; nápoje s obsahom kakaa, kakaové nápoje; nápoje v prášku s obsahom kakaa a čokolády; vitamíny, soli a stopové prvky vo forme prášku, tabliet a cukríkov; škrob na účely výživy; uvedené výrobky tiež v instantnej forme.

32 - Nápoje bez alkoholu; ovocné nápoje bez alkoholu; nápoje z ovocných štiav, nápoje z ovocných čajov, ovocné a zeleninové šťavy; ovocné sirupy, čokoládové sirupy a ďalšie prípravky na nápoje bez alkoholu, izotonické nápoje; nápoje v prášku na prípravu nápojov bez alkoholu a izotonických nápojov (tiež s cukrom); všetok uvedený tovar aj na dietetické, nie na lekárske účely; všetok uvedený tovar v instantnej forme.

(540) UltraSlim

- (732) Krüger GmbH and Co. KG, Senefelderstrasse 44, 5060 Bergisch Gladbach 2, DE;
 (740) Bušová Eva, JUDr., Bratislava, SK;

(111) 179017

- (151) 19.12.1997
 (156) 24.05.2003
 (180) 24.05.2013
 (210) 791-93
 (220) 24.05.1993
 (442) 10.09.1997
 (450) 04.03.1998

7 (511) 9, 28

(511) 9 - Klávesnice, diskety, polovodičové pamäte, prístroje prenášajúce faksimile, televízne prijímače, záznamové a reprodukčné prístroje na magnetické disky, záznamové a reprodukčné prístroje na optické disky, prístroje prenášajúce hlasovú frekvenciu, batérie, batériové adaptéry, počítače, diskové pohony, programovacie prístroje a displeje, všetko na počítačové využitie, zvukové a obrazové záznamy; prístroje a aparatúry zaznamenávajúce a reprodujúce zvuk a obraz; počítačové programy; súpravy na televízne hry; kazety s programovou pamäťou do súprav televíznych hier, zábavné zariadenie a pinball automaty (hry s elektricky vystreľovanou guľôčkou), všetky uvádzané do prevádzky mincami alebo hracími žetónmi; polovodičové pamäte; kazety s pamäťou, na ktorých sú uchovávané počítačové programy, programy nae uvedené stroje a prístroje, všetky zaznamenané na pamäťových kazetách, magnetických páskach, diskoch vrátane magnetických a optických diskov, IC - štítky (štítky s integrovanými obvodymi), mikročipy, elektronické obvody a kazety na používanie s nimi, elektronické zábavné zariadenia prispôbené na použitie displejov s tekutými kryštálmi; elektronické zábavné zariadenie adaptované na použitie s televíznymi prijímačmi alebo s videodisplejovými jednotkami, kazety s programovou pamäťou do elektronických zábavných zariadení prispôbené na použitie displejov s tekutými kryštálmi, ručne ovládané elektronické hracie prístroje; kazety s pamäťou do ručne ovládaných elektronických hracích prístrojov; zariadenia na videohry; kazety s pamäťou do zariadení na videohry; prístroje na stolové hry so zabudovanou elektronikou majúce displejové zariadenie s obrazovou elektrónkou alebo displejové zariadenie s tekutým kryštálom, batériové adaptéry používané pre uvedený tovar; páky ručného riadenia (joysticky), zariadenie, počítače, aparatúry, stroje, súčasti a príslušenstvo uvedeného tovaru; hracie prístroje prispôbené na použitie s displejom s bodovou maticou tekutých kryštálov; kazety s pamäťou do hracích prístrojov prispôbené na použitie s displejom s bodovou maticou tekutých kryštálov.

28 - Hračky, hry a hracie predmety, páky ručného riadenia (mechanické) pre uvedený tovar, súčasti a príslušenstvo uvedeného tovaru.

(540)**Nintendo**

- (732) NINTENDO Co., Ltd., 11-1, Hokotate-cho, Kamitoba, Minami-ku, Kyoto-shi, Kyoto, JP;
 (740) PATENTSERVIS BRATISLAVA, a. s., Bratislava, SK;

(111) 179394

- (151) 21.01.1998
 (156) 30.12.2002
 (180) 30.12.2012
 (210) 74323
 (220) 30.12.1992
 (442) 08.10.1997
 (450) 08.04.1998

7 (511) 3, 6, 14, 24, 30

(511) 3 - Pracie a bieliace prípravky, čistiace prípravky, mydlo, leštiace prípravky, odmasťovacie prípravky, výrobky kozmetické, voňavkárské vrátane éterických olejov, vodičky na vlasy, zubné pasty, prášky.
 6 - Umelecké diela z bronzu.
 14 - Drahé kovy a ich zliatiny; predmety z drahých kovov, ich zliatin, alebo výrobky pokovené drahými kovmi, ktoré nie sú zahrnuté v iných triedach; bižutéria z plastov aj plastických hmôt; hodinky a chronometrické zariadenia vrátane špeciálnych puzdiel.
 24 - Tkaniny; prikrývky vrátane cestovných prikrývok; textilný tovar neobsiahnutý v iných triedach.
 30 - Káva, čaj, kakao, cukor, ryža, maniok, ságo, kávové náhradky; múka a výrobky z obilia určené na ľudskú výživu, napríklad ovsené vločky a podobne, nápoje z kávy, kakaa alebo čokolády; chlieb, sucháre a sušienky, koláče, jemné pečivo a cukrovinky; zmrzlina, med, sirup z melasy, kvasnice, prášky do pečiva; soľ, horčica; korenie, ocot, chuťové omáčky, korenie, ľad.

(540)

FIDO DIDO

- (732) Fido Dido, Inc., spoločnosť zriadená podľa zákonov štátu New York, 180 Varick Street, 15th Floor, New York, New York 10014, US;
 (740) Bušová Eva, JUDr., Bratislava, SK;

(111) 179647

- (151) 12.02.1998
 (156) 03.12.2002
 (180) 03.12.2012
 (210) 73052
 (220) 03.12.1992
 (442) 05.11.1997
 (450) 06.05.1998

7 (511) 33

(511) 33 - Liehoviny.

(540)

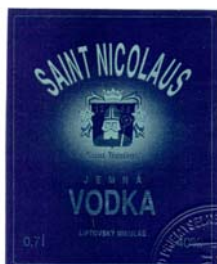

(591) Modrá, strieborná

(732) St. Nicolaus, a. s., Ul. 1. mája 113, 031 28 Liptovský Mikuláš, SK;

(740) Ondruš Ján., Bratislava, SK;

(111) 179692

(151) 12.02.1998

(156) 11.02.2003

(180) 11.02.2013

(210) 89-93

(220) 11.02.1993

(442) 05.11.1997

(450) 06.05.1998

7 (511) 3

(511) 3 - Kozmetické prípravky.

(540) ESTEE LAUDER COMPACT DISC

(732) ESTEE LAUDER COSMETICS LTD., 161 Commander Blvd., Agincourt, Ontario M1S 3K9, CA;

(740) Bušová Eva, JUDr., Bratislava, SK;

(111) 179942

(151) 17.03.1998

(156) 11.03.2003

(180) 11.03.2013

(210) 220-93

(220) 11.03.1993

(442) 10.12.1997

(450) 03.06.1998

7 (511) 33

(511) 33 - Liehoviny.

(540)



(732) ST. NICOLAUS, a. s., 1. mája 113, 031 28 Liptovský Mikuláš, SK;

(740) Ondruš Ján., Bratislava, SK;

(111) 179949

(151) 17.03.1998

(156) 29.12.2003

(180) 29.12.2013

(210) 2394-93

(220) 29.12.1993

(442) 10.12.1997

(450) 03.06.1998

7 (511) 16, 36

(511) 16 - Periodiká, časopisy, tlačivá z oblasti bankovníctva a peňažníctva.

36 - Bankovníctvo, peňažníctvo.

(540)



(732) J. P. Morgan Chase & Co., 270 Park Avenue, New York, New York 10017, US;

(740) PATENTSERVIS BRATISLAVA, a. s., Bratislava, SK;

(111) 180034

(151) 17.03.1998

(156) 11.03.2003

(180) 11.03.2013

(210) 221-93

(220) 11.03.1993

(442) 10.12.1997

(450) 03.06.1998

7 (511) 33

(511) 33 - Liehoviny.

(540)

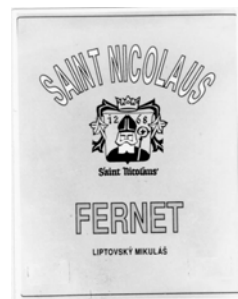

(732) ST. NICOLAUS, a. s., 1. mája 113, 031 28 Liptovský Mikuláš, SK;

(740) Ondruš Ján, JUDr., Bratislava, SK;

(111) 180296

(151) 20.04.1998

(156) 04.03.2003

(180) 04.03.2013

(210) 171-93

(220) 04.03.1993

(442) 14.01.1998

(450) 08.07.1998

7 (511) 2, 3

(511) 2 - Prípravky na báze voskov na podkladové nátery na konečnú úpravu povrchov.

3 - Prípravky na bielenie a iné prípravky na pranie; prípravky na čistenie, leštenie a brúsenie; prípravky na čistenie škvŕn, prípravky na odstránenie farieb a lakov; mydlá, detergenty, vosky, prípravky na odstraňovanie voskov; leštidlá na

topánky, krémy na topánky, prípravky na čistenie topánok.

(540) BIO SHOUT

(732) S. C. Johnson & Son, Inc., 1525 Howe Street, Racine, Wisconsin 53403-5011, US;
(740) Žovicová Viera, Mgr., Bratislava, SK;

(111) 180839

(151) 11.06.1998
(156) 15.02.2003
(180) 15.02.2013
(210) 96-93
(220) 15.02.1993
(442) 04.03.1998
(450) 09.09.1998

7 (511) 16, 41

(511) 16 - Regionálne noviny.
41 - Vydávanie regionálnych novín.

(540)

**NOVÝ VPRÉD
ŽURNÁL**

(732) Petit Press, a. s., Námestie SNP 30, 811 01 Bratislava, SK;

(740) Hojčuš Peter, Ing., Bratislava, SK;

(111) 181495

(151) 13.08.1998
(156) 11.11.2002
(180) 11.11.2012
(210) 72936
(220) 11.11.1992
(442) 06.05.1998
(450) 04.11.1998

7 (511) 32

(511) 32 - Pivo, ľahké pívá a ležiaky; minerálne a sýtené vody a iné nealkoholické nápoje; ovocné nápoje a ovocné šťavy; sirupy a iné prípravky na výrobu nápojov.

(540)



(591) Červená, biela

(732) The Coca-Cola Company, One Coca-Cola Plaza, Atlanta, Georgia 30301, US;

(740) Tomeš Pavol, Ing., Bratislava, SK;

(111) 186546

(151) 13.08.1999
(156) 22.09.2002
(180) 22.09.2012
(210) 71783
(220) 22.09.1992

(442) 07.05.1999

(450) 08.11.1999

7 (511) 3, 5

(511) 3 - Kozmetické a toaletné prípravky, voňavky a mydlá vrátane prípravkov na starostlivosť o pleť a vlasy a opaľovacích prípravkov.

5 - Medikované prípravky na starostlivosť o pleť a vlasy a medikované opaľovacie prípravky.

(540) BANANA BOAT

(732) SUN PHARMACEUTICALS CORP., spoločnosť organizovaná a existujúca podľa zákonov štátu Delaware, 300 Nyala Farms Road, Westport, Connecticut 06880, US;

(740) Bušová Eva, JUDr., Bratislava, SK;

(111) 188678

(151) 18.01.2000
(156) 02.03.2003
(180) 02.03.2013
(210) 167-93
(220) 02.03.1993
(442) 08.10.1999
(450) 10.04.2000

7 (511) 9, 16, 38, 42

(511) 9 - Zabudované a odnímateľné ovládače na programovanie záznamov na videokazety, káblové hlavy ovládačov a satelitné prijímače na príjem a záznam užívateľom vybraných programových materiálov.

16 - Časopisy a periodiká obsahujúce kódy na programovanie televízie, káblových hláv (skriň) a záznamníkov na videokazety; tlačoviny obsahujúce informácie používané na programovanie prijímačov na videokazety, káblových skriň a satelitných prijímačov.

38 - Poskytovanie novín a periodík obsahujúcich kódy na programovanie televízie, káblových skriň a nahrávačov videokaziet (spojové služby).

42 - Poskytovanie programových informácií na programovanie nahrávačov videokaziet, satelitných prijímačov a ovládačov káblových skriň na príjem a záznam užívateľom vybraných programovaných materiálov.

(540) SHOWVIEW

(732) Gemstar Development Corporation, 135 North Los Robles Avenue, Suite 870, Pasadena, California 91101, US;

(740) Žovicová Viera, Mgr., Bratislava, SK;

(111) 193697

(151) 16.01.2001
(156) 02.03.2003
(180) 02.03.2013
(210) 149-93
(220) 02.03.1993
(442) 09.10.2000
(450) 09.04.2001

7 (511) 7, 9, 11, 37, 42

(511) 7 - Motory s výnimkou motorov do pozemných vozidiel, turbíny s výnimkou turbín do pozemných vozidiel, elektronické generátory, miešačky betónu, stroje na premiestňovanie zeminy, stroje na stavbu ciest, žeriavy, brúsne stroje, sústruhy, lisovacie stroje na priemyselné účely, vrtacie stroje, zlievarenské stroje, ubíjacie (utlkacie) stroje, elektrické čuchracie stroje, práčky, defib-

rátory, pluhy, programovateľné kontrolné zariadenia ako súčasť strojov, káble riadiaceho okruhu na stroje ako súčasť strojov, stroje na zväzky elektrónových paprskov ako súčasť strojov, riadiace mechanizmy strojov ako súčasť strojov, elektrické ručné vŕtačky, banské vŕtačky, umývačky riadu, elektrické odšťavovače.

9 - Zosilňovače, alkalické batérie, hliníkové častice magnetronu, predajné automaty na mince, elektrické húkačky, nabíjačky batérií, poľné ďalekohľady, banky na obrazovky, obrazovky, fluorescenčné röntgenky so studenou katódou, kondenzátory, oznamovacie vybavenie do vozidiel, kamery, kontrolné pokladnice, kamery so súčiastkou s nábojovou väzbou, farebné filtre na obrazovky s tekutým kryštálom, počítačové programy, počítačové pamäte, počítače, prevodníky káblovej televízie, vychýľovacie cievky, kazetové magnetofóny, prehrávače kompaktných diskov, snímače súradníc, výbojová elektrónka indikátora vychýlenia, tlačiarne bodové, dýzové alebo laserové, elektrické ploché žehličky, elektronické spínacie systémy, elektrónka elektronického hľadáča, elektrické vysávače, elektrické meracie prístroje, elektroluminiscenčná obrazovka, elektrónové dýzy, elektronické kalkulačky, feritové jadro rotačného transformátora kazetového videoprehrávača, ploché obrazovky, obrazovka na vyžarovanie diereho poľa, filtre na filtráciu elektromagnetických vln, blikacia dýza, transformátory so spätným behom lúča, sklo na banky farebnej televíznej obrazovky, náhlavné slúchadlá, vysokofrekvenčné prístroje, čítacie prístroje legítimácií, integrované obvody, obrátene usmerňovače, šošovky pre optiku, obrazovky s tekutým kryštálom, lasery nie na lekárske účely, diskové prehrávače s laserom, amplióny, magnetické floppy, optické disky a pohony na ne, prázdne znaky matrice obrazoviek s tekutým kryštálom, monitory, magnetické rozpoznávacie karty, optické káble, rozoznávače optických znakov, optické vlákna, oscilografy, piezoelektrické častice pre oznamovaciu techniku, doska s tlačným obvodom, fotokopírovacie stroje, prenosné oznamovacie vybavenie, projekčná elektrónka, fotoelektrónka, plamová zobrazovacia jednotka, polymérom rozptýlený tekutý kryštál, polymérový súbor tekutého kryštálu, tekutý kryštál s plazmovým určením, fotografické uzávierky, fototelegrafické prístroje, R. F. modulátory radarovej sústavy, rádiá, rádiatelefonické súpravy, prístroje na diaľkové riadenie, odpory, polovodiče, snímače na meranie váh a kontroly plynu, premietacie s tekutým kryštálom, zvlhčovače nadzvukovej vlny, prijímače na satelitné vysielanie, skúšobné prístroje nie na lekárske účely, televízne prístroje, tenké filmové matrice, prednášače elektronického signálu, ladiče, telefónne prístroje, vákuové fluorescenčné obrazovky, videokamery, videopásky, stroje na videohry a programy videohier, kazetové videomagnetofóny, plátky čipu silikónové, slovné procesory.

11 - Zariadenie na čistenie vzduchu, ortuťová lampa s ultrazvukovým tlakom, kompaktná fluorescenčná lampa, bezelektrodová lampa, lampa so spätným svetlom, kovová halogenizovaná lampa, lampy zapustené do steny, elektrické panvice na med', elektrické vetráky, elektrické perkolátory, mrazničky, elektrické stroje na chladenie a ohrievanie vody, keramika na čistenie

výfukových plynov, mikrorúry, generátory vzduch-plyn, prístroje na úpravu vzduchu, elektrické podušky, elektrický varič, elektrické kachle, elektrické sporáky, elektrické hriankovače, elektrické kávovary, elektrické zvlhčovače vzduchu, lampy na svietenie, sušičky vlasov, výhrevné dosky, žiarovky, ochladzovače priestoru, elektrické sušičky bielizne.

37 - Opravy a údržba lietadiel, inštalácie a opravy elektrických zariadení, oprava a údržba filmových premietacích prístrojov, montáž, údržba a oprava strojov, opravy fotografických prístrojov, prenájom stavebného vybavenia, inštalácia a oprava telefónov, oprava vozidiel, stavba a oprava obchodných domov, inštalácia, údržba a oprava kancelárskych strojov a vybavenia, prenájom robotov, prenájom elektrického príslušenstva.

42 - Architektúra, správa autorského práva, právny prieskum, patentové rešerše, konštrukcia a projektovanie lietadiel a elektrických zariadení, služby - optika, dozor zememeračských prác.

(540)



(732) SAMSUNG ELECTRONICS CO.LTD, 416, Meatan-dong, Suwon, Kyungki-do, KP;

(740) PATENTSERVIS BRATISLAVA, a. s., Bratislava, SK;

Prevody a prechody práv

(111) 89041

(210) 4608

(732) Exide Technologies, 210 Carnegie Center, Suite 500, Princeton, New Jersey 08540, US;

(770) Exide Corporation, 645 Penn Street, Reading, Pennsylvania, US;

(580) 12.03.2003

(111) 91336

(210) 146

(732) CARBORUNDUM ELECTRITE, a. s., Továrni ul., 294 71 Benátky nad Jizerou, CZ;

(770) CARBORUNDUM - ELECTRITE spojené závody Benátky nad Jizerou, Benátky nad Jizerou, CZ;

(580) 28.02.2003

(111) 110973

(210) 998

(732) Antinari Anstalt, Vaduz, LI;

(770) MARILA MARKETING s. r. o., Durychova 101, 142 01 Praha, CZ;

Dátum uzavretia zmluvy: 28.02.2002

(580) 13.03.2003

(111) 110973

(210) 998

(732) První západočeská společnost pro kapitálový trh, a. s., Durychova 101, 142 01 Praha, CZ;

(770) MARILA Rokycany, a. s. - v likvidaci, Rokycany, CZ;

Dátum uzavretia zmluvy: 15.09.1999

(580) 13.03.2003

(111) 110973

(210) 998

(732) MARILA MARKETING s. r. o., Durychova 101, 142 01 Praha, CZ;

(770) MARILA Invest, a. s., Durychova 101, 142 01 Praha 4, CZ;

Dátum uzavretia zmluvy: 28.02.2002

(580) 13.03.2003

(111) 110973

(210) 998

(732) MARILA Invest, a. s., Durychova 101, 142 01 Praha 4, CZ;

(770) První západočeská společnost pro kapitálový trh, a. s., Durychova 101, 142 01 Praha, CZ;

Dátum uzavretia zmluvy: 03.01.2002

(580) 13.03.2003

(111) 151938

(210) 4244

(732) P R Newco 5 Limited, 8-10 Lampton Road, Hounslow, Middlesex TW13 1JL, GB;

(770) SEAGRAM UNITED KINGDOM LIMITED, The Ark, 201 Talgarth Road, London W6 8BN, GB;

Dátum uzavretia zmluvy: 21.12.2001

(580) 20.02.2003

(111) 152121

(210) 4936

(732) GUMON SLOVAKIA, a. s., Košická 6, 825 16 Bratislava, SK;

(770) GUMON Bratislava, a. s., Košická 6, 825 16 Bratislava, SK;

Dátum uzavretia zmluvy: 21.09.1998

(580) 20.02.2003

(111) 157421

(210) 40167

(732) FRIESLAND Brands B. V., Pieter Stuyvesantweg 1, 8937 AC Leeuwarden, NL;

(770) Nutricia Drinks Trademarks B. V., Rokkeveenseweg 49, 2712PJ Zoetermeer, NL;

Dátum uzavretia zmluvy: 15.05.2002

(580) 04.03.2003

(111) 160466

(210) 45244

(732) Harvardský průmyslový holding, a. s., Ohradní 65, 140 00 Praha 4 - Michle, CZ;

(770) SKLO UNION, a. s., Teplice, CZ;

(580) 05.03.2003

(111) 160466

(210) 45244

(732) UNION LESNÍ BRÁNA, a. s., Novosedlická 125, 417 03 Dubí 3, CZ;

(770) Harvardský průmyslový holding, a. s. v likvidaci, Ohradní 65, 140 00 Praha 4 - Michle, CZ;

Dátum uzavretia zmluvy: 11.05.1999

(580) 05.03.2003

(111) 161980

(210) 46475

(732) Irvita Plant Protection N. V., Curacao, AN;

(770) RHONE-POULENC AGROCHIMIE, 14-20 rue Pierre Baizet, 69009 Lyon, FR;

Dátum uzavretia zmluvy: 05.11.2002

(580) 20.02.2003

(111) 165306

(210) 52772

(732) Plzeňský Prazdroj, a. s., U Prazdroje 7, 304 97 Plzeň, CZ;

(770) Pivovar RADEGAST, a. s., 739 51 Nošovice, CZ;

(580) 28.02.2003

(111) 167333

(210) 55978
(732) Behring Diagnostics Inc., Palo Alto, California, US;
(770) Syva Co., spoločnosť zriadená podľa zákonov štátu Delaware, Palo Alto, California, US;
(580) 12.03.2003

(111) 169225

(210) 65444
(732) Plzeňský Prazdroj, a. s., U Prazdroje 7, 304 97 Plzeň, CZ;
(770) Pivovar RADEGAST, a. s., 739 51 Nošovice, CZ;
(580) 28.02.2003

(111) 172092

(210) 355-93
(732) Pharmacia Enterprises S. A., 6, Circuit de la Foire Internationale, L-1347 Luxembourg, LU;
(770) Pharmacia & Upjohn Company, 7000 Portage Road, Kalamazoo, Michigan, US;
Dátum uzavretia zmluvy: 29.11.2002
(580) 21.02.2003

(111) 172115

(210) 62985
(732) YOPLAIT MARQUES INTERNATIONALES, 170 Bis, Boulevard Du Montparnasse, 75015 Paris, FR;
(770) SODIAAL INTERNATIONAL - Société de Diffusion Internationale Agro-Alimentaire, 170 Bis Boulevard du Montparnasse, 750 14 Paris, FR;
Dátum uzavretia zmluvy: 01.07.2002
(580) 21.02.2003

(111) 173898

(210) 67822
(732) Bathco, Inc., a Delaware corporation, Wilmington, US;
(770) Express, Inc. a Delaware Corporation, One Limited Parkway, Columbus, Ohio 43218, US;
Dátum uzavretia zmluvy: 10.04.2002
(580) 20.02.2003

(111) 174383

(210) 381-93
(732) Convex, spol. s r. o., Pri Habánskom mlyne 32, 811 04 Bratislava, SK;
(770) JUPOL, spol. s r. o., Matejkova 13, 841 05 Bratislava, SK;
Dátum uzavretia zmluvy: 22.01.2003
(580) 25.02.2003

(111) 174906

(210) 72242
(732) HOPPENSTEDT BONNIER INFORMATION s. r. o., Jaromírova 37, 128 00 Praha 2, CZ;
(770) Evropská databanka a. s., Veveří 456/ 9, 602 00 Brno, CZ;
Dátum uzavretia zmluvy: 30.11.2001
(580) 20.02.2003

(111) 175337

(210) 73567
(732) Elektrovod Holding, a. s., Čulenova 5, 816 46 Bratislava, SK;
(770) Elektrovod Bratislava, a. s., Čulenova 5, 816 46 Bratislava, SK;
(580) 13.02.2003

(111) 176131

(210) 74159
(732) EARTH RESOURCES, s. r. o., Sabinovská 10, 821 02 Bratislava, SK;
(770) EARTH RESOURCES spol. s r. o., Zdíkovská 22, 150 00 Praha 5, CZ;
Dátum uzavretia zmluvy: 12.12.2002
(580) 24.02.2003

(111) 176205

(210) 971-93
(732) HOPPENSTEDT BONNIER INFORMATION s. r. o., Jaromírova 37, 128 00 Praha 2, CZ;
(770) Evropská databanka a. s., Veveří 456/ 9, 602 00 Brno, CZ;
Dátum uzavretia zmluvy: 30.11.2001
(580) 20.02.2003

(111) 176345

(210) 72336
(732) ZETES A. B., Box 50395, 202 15 Malmö, SE;
(770) ORIFLAME COSMETICS S. A., 20, rue Philippe II, L-2340 Luxembourg, LU;
Dátum uzavretia zmluvy: 13.01.2003
(580) 27.02.2003

(111) 176830

(210) 62986
(732) YOPLAIT MARQUES INTERNATIONALES, 170 Bis, Boulevard Du Montparnasse, 75015 Paris, FR;
(770) SODIAAL INTERNATIONAL - Société de Diffusion Internationale Agro-Alimentaire, 170 Bis Boulevard du Montparnasse, 750 14 Paris, FR;
Dátum uzavretia zmluvy: 01.07.2002
(580) 21.02.2003

(111) 176879

(210) 689-93
(732) UCB, S. A., Allée de la Recherche, 60, B-1070 Bruxelles, BE;
(770) RODLEBEN PHARMA GmbH, Rodleben, DE;
Dátum uzavretia zmluvy: 12.12.2002
(580) 20.02.2003

(111) 176880

(210) 690-93
(732) UCB, S. A., Allée de la Recherche, 60, B-1070 Bruxelles, BE;
(770) RODLEBEN PHARMA GmbH, Rodleben, DE;
Dátum uzavretia zmluvy: 12.12.2002
(580) 20.02.2003

(111) 176944

(210) 497-96
(732) AGRO - MOVINO, spol. s r. o., Osloboditeľov 66, 990 01 Veľký Krtíš, SK;
(770) MOVINO, a. s., Osloboditeľov 66, 990 01 Veľký Krtíš, SK;
Dátum uzavretia zmluvy: 30.12.2002
(580) 03.03.2003

(111) 177497

(210) 2044-94
(732) FRIESLAND Brands B. V., Pieter Stuyvesantweg 1, 8937 AC Leeuwarden, NL;
(770) Nutricia Drinks Trademarks B. V., Rokkeveen-seweg 49, 2712PJ Zoetermeer, NL;
Dátum uzavretia zmluvy: 15.05.2002
(580) 04.03.2003

(111) 177498

(210) 2045-94
(732) FRIESLAND Brands B. V., Pieter Stuyvesantweg 1, 8937 AC Leeuwarden, NL;
(770) Nutricia Drinks Trademarks B. V., Rokkeveen-seweg 49, 2712PJ Zoetermeer, NL;
Dátum uzavretia zmluvy: 15.05.2002
(580) 04.03.2003

(111) 177934

(210) 65086
(732) SEACOM - CZ, s. r. o., Na Pankráci 1337/109, 140 00 Praha 4, CZ;
(770) SEACOM, spol. s r. o., Sevřená 1302, 147 00 Praha 4, CZ;
Dátum uzavretia zmluvy: 25.07.2002
(580) 20.02.2003

(111) 177935

(210) 65087
(732) SEACOM - CZ, s. r. o., Na Pankráci 1337/109, 140 00 Praha 4, CZ;
(770) SEACOM, spol. s r. o., Sevřená 1302, 147 00 Praha 4, CZ;
Dátum uzavretia zmluvy: 25.07.2002
(580) 20.02.2003

(111) 178671

(210) 72586
(732) MEDIS Holding a. s., Škroupova 719, 500 02 Hradec Králové, CZ;
(770) MZD - Dobrovické strojírny, a. s., Kosořická 3, 294 41 Dobruška, CZ;
Dátum uzavretia zmluvy: 20.12.2000
(580) 20.02.2003

(111) 178797

(210) 2300-93
(732) Alkometa, s. r. o., Vršovická 5, 100 00 Praha 10, CZ;
(770) Šťoviček Otakar, Ing. - ALIMETA, Kladská 5, 120 00 Praha 2, CZ;
Dátum uzavretia zmluvy: 05.12.2002
(580) 19.03.2003

(111) 180003

(210) 2321-94
(732) HYDROSYSTEM project a. s., Kosmonautů 1103/6a, 772 11 Olomouc, CZ;
(770) HYDROSYSTEM group, a. s., Kosmonautů 6a, 772 11 Olomouc, CZ;
Dátum uzavretia zmluvy: 25.11.2002
(580) 24.02.2003

(111) 181618

(210) 2909-94
(732) CFA Properties, Inc., 1105 North Market Street, Suite 928, Wilmington, Delaware 19801, US;
(770) Chick-fil-A, Inc., spoločnosť zriadená podľa zákonov štátu Georgia, 5200 Buffington Road, Atlanta, Georgia 30349, US;
(580) 12.03.2003

(111) 182181

(210) 2334-95
(732) ICN Czech Republic, a. s., Vltavská 53, 252 63 Roztoky, CZ;
(770) Léčiva, a. s., Dolní Měcholupy 130, 102 37 Praha 10, CZ;
(580) 06.03.2003

(111) 184083

(210) 2972-95
(732) Bronislava Geržová, Topoľčianska 3214/25, 851 05 Bratislava, SK;
(770) Štecko Peter, Lachova 17, 851 03 Bratislava, SK;
Dátum uzavretia zmluvy: 22.02.2001
(580) 13.03.2003

(111) 184539

(210) 2008-96
(732) IDL Biotech AB, Box 111 51, 168 11 Bromma, SE;
(770) BEKI Diagnostics AB, Fredsforstigen 22, 161 70 Bromma, SE;
Dátum uzavretia zmluvy: 11.02.2002
(580) 21.02.2003

(111) 184770

(210) 1676-96
(732) VELPA Plus s. r. o., Velká nad Veličkou 883, 696 74 Velká nad Veličkou, CZ;
(770) Fruiko, a. s., 696 21 Prušánky, CZ;
Dátum uzavretia zmluvy: 27.09.2002
(580) 04.03.2003

(111) 184771

(210) 1677-96
(732) VELPA Plus s. r. o., Velká nad Veličkou 883, 696 74 Velká nad Veličkou, CZ;
(770) Fruiko, a. s., 696 21 Prušánky, CZ;
Dátum uzavretia zmluvy: 27.09.2002
(580) 04.03.2003

(111) 185117

(210) 1989-96
(732) VELPA Plus s. r. o., Velká nad Veličkou 883,
696 74 Velká nad Veličkou, CZ;
(770) FRUIKO, a. s., 696 21 Prušánky, CZ;
Dátum uzavretia zmluvy: 27.09.2002
(580) 04.03.2003

(111) 185784

(210) 3393-96
(732) ACASE a. s., Čordákova 13, 040 23 Košice, SK;
(770) ACASE, s. r. o., Werferova 1, 040 11 Košice,
SK;
Dátum uzavretia zmluvy: 09.01.2003
(580) 20.02.2003

(111) 186219

(210) 563-97
(732) Seagull Merger Corporation, One Kendall Squa-
re, Cambridge, MA 02139, US;
(770) Biomatrix, Inc. a Delaware Corporation, 65 Rail-
road Avenue, Ridgefield, New Jersey 07657, US;
(580) 12.03.2003

(111) 186402

(210) 304-97
(732) VELPA Plus s. r. o., Velká nad Veličkou 883,
696 74 Velká nad Veličkou, CZ;
(770) FRUIKO, a. s., 696 21 Prušánky, CZ;
Dátum uzavretia zmluvy: 27.09.2002
(580) 04.03.2003

(111) 187962

(210) 2144-97
(732) Aventis Pharmaceuticals Products Inc., 300 So-
merset Corporate Blvd., Bridgewater, New Jer-
sey 08807, US;
(770) Dermik Laboratories Inc., 500 Arcola Road, Col-
legeville, Pennsylvania 19426, US;
(580) 05.03.2003

(111) 188138

(210) 2830-94
(732) Plzeňský Prazdroj, a. s., U Prazdroje 7, 304 97
Plzeň, CZ;
(770) PIVOVAR RADEGAST, a. s., 739 51 Nošovice,
CZ;
(580) 28.02.2003

(111) 188765

(210) 1032-97
(732) Aventis Pharmaceuticals Products Inc., 300 So-
merset Corporate Blvd., Bridgewater, New Jer-
sey 08807, US;
(770) DERMIC LABORATORIES INC, 500 Arcola
Road, Collegeville, Pennsylvania 19426, US;
(580) 05.03.2003

(111) 190177

(210) 3677-97
(732) Weider Publications, Inc., seated 21100 Erwin
Street, Woodland Hills, California 91367 - 3772,
US;
(770) Mariz Gestao E Investimentos Limitada, Rua
Dos Murças 68 - 3rd, 9000 Funchal, Madeira,
PT;
Dátum uzavretia zmluvy: 21.12.2001
(580) 06.03.2003

(111) 190178

(210) 3680-97
(732) Weider Publications, Inc., seated 21100 Erwin
Street, Woodland Hills, California 91367 - 3772,
US;
(770) Mariz Gestao E Investimentos Limitada, Rua
Dos Murças 68 - 3rd, 9000 Funchal, Madeira,
PT;
Dátum uzavretia zmluvy: 21.12.2001
(580) 06.03.2003

(111) 190179

(210) 3681-97
(732) Weider Publications, Inc., seated 21100 Erwin
Street, Woodland Hills, California 91367 - 3772,
US;
(770) Mariz Gestao E Investimentos Limitada, Rua
Dos Murças 68 - 3rd, 9000 Funchal, Madeira,
PT;
Dátum uzavretia zmluvy: 21.12.2001
(580) 06.03.2003

(111) 190180

(210) 3685-97
(732) Weider Publications, Inc., seated 21100 Erwin
Street, Woodland Hills, California 91367 - 3772,
US;
(770) Mariz Gestao E Investimentos Limitada, Rua
Dos Murças 68 - 3rd, 9000 Funchal, Madeira,
PT;
Dátum uzavretia zmluvy: 21.12.2001
(580) 06.03.2003

(111) 190181

(210) 3686-97
(732) Weider Publications, Inc., seated 21100 Erwin
Street, Woodland Hills, California 91367 - 3772,
US;
(770) Mariz Gestao E Investimentos Limitada, Rua
Dos Murças 68 - 3rd, 9000 Funchal, Madeira,
PT;
Dátum uzavretia zmluvy: 21.12.2001
(580) 06.03.2003

(111) 190182

(210) 3687-97
(732) Weider Publications, Inc., seated 21100 Erwin
Street, Woodland Hills, California 91367 - 3772,
US;

(770) Mariz Gestao E Investimentos Limitada, Rua Dos Murças 68 - 3rd, 9000 Funchal, Madeira, PT;
Dátum uzavretia zmluvy: 21.12.2001
(580) 06.03.2003

(111) 190183

(210) 3689-97
(732) Weider Publications, Inc., seated 21100 Erwin Street, Woodland Hills, California 91367 - 3772, US;
(770) Mariz Gestao E Investimentos Limitada, Rua Dos Murças 68 - 3rd, 9000 Funchal, Madeira, PT;
Dátum uzavretia zmluvy: 21.12.2001
(580) 06.03.2003

(111) 191412

(210) 3683-97
(732) Weider Publications, Inc., seated 21100 Erwin Street, Woodland Hills, California 91367 - 3772, US;
(770) Mariz Gestao E Investimentos Limitada, Rua Dos Murças 68 - 3rd, 9000 Funchal, Madeira, PT;
Dátum uzavretia zmluvy: 21.12.2001
(580) 06.03.2003

(111) 191413

(210) 3684-97
(732) Weider Publications, Inc., seated 21100 Erwin Street, Woodland Hills, California 91367 - 3772, US;
(770) Mariz Gestao E Investimentos Limitada, Rua Dos Murças 68 - 3rd, 9000 Funchal, Madeira, PT;
Dátum uzavretia zmluvy: 21.12.2001
(580) 06.03.2003

(111) 191702

(210) 2778-98
(732) Heineken Slovensko, a. s., Štefánikova 79, 949 01 Nitra, SK;
(770) MARTINER, a. s., Štefánikova 79, 949 01 Nitra, SK;
(580) 20.02.2003

(111) 191703

(210) 2779-98
(732) Heineken Slovensko, a. s., Štefánikova 79, 949 01 Nitra, SK;
(770) MARTINER, a. s., Štefánikova 79, 949 01 Nitra, SK;
(580) 20.02.2003

(111) 192838

(210) 432-99
(732) FMTE, s. r. o., Leškova 16, 811 04 Bratislava, SK;

(770) DEVA, akciová spoločnosť, Trebišov, Cukrovarská 502, 075 01 Trebišov, SK;
Dátum uzavretia zmluvy: 30.08.2000
(580) 03.03.2003

(111) 192838

(210) 432-99
(732) S. A. Leonidas, Boulevard Jules Graindor 41, 1070 Brussels, BE;
(770) FMTE, s. r. o., Leškova 16, 811 04 Bratislava, SK;
Dátum uzavretia zmluvy: 26.09.2000
(580) 03.03.2003

(111) 193070

(210) 748-99
(732) AGRO - MOVINO, spol. s r. o., Osloboditeľov 66, 990 01 Veľký Krtíš, SK;
(770) MOVINO, a. s., Osloboditeľov 66, 990 01 Veľký Krtíš, SK;
Dátum uzavretia zmluvy: 30.12.2002
(580) 04.03.2003

(111) 193732

(210) 1492-99
(732) NECO TRADING, s. r. o., Andreja Kmeťa 28, 036 01 Martin, SK;
(770) TELEMARS, s. r. o., Beskydská 10, 811 05 Bratislava, SK;
Dátum uzavretia zmluvy: 26.10.2001
(580) 04.03.2003

(111) 194335

(210) 2642-99
(732) VELPA Plus s. r. o., Velká nad Veličkou 883, 696 74 Velká nad Veličkou, CZ;
(770) FRUIKO, a. s., 696 21 Prušánky, CZ;
Dátum uzavretia zmluvy: 27.09.2002
(580) 04.03.2003

(111) 194431

(210) 2182-99
(732) AVAX, s. r. o., Mlynské Nivy 70, 820 06 Bratislava 26, SK;
(770) MINI DISKONT, s. r. o., Mlynské Nivy 70, 820 06 Bratislava 26, SK;
Dátum uzavretia zmluvy: 15.05.2001
(580) 27.02.2003

(111) 194434

(210) 2185-99
(732) AVAX, s. r. o., Mlynské Nivy 70, 820 06 Bratislava 26, SK;
(770) MINI DISKONT, s. r. o., Mlynské Nivy 70, 820 06 Bratislava 26, SK;
Dátum uzavretia zmluvy: 15.05.2001
(580) 27.02.2003

(111) 194539

(210) 2006-98
(732) Texilan, s. r. o., Hattalova 4, 831 03 Bratislava, SK;
(770) Tatraľan, a. s., Michalská 18, 060 01 Kežmarok, SK;
Dátum uzavretia zmluvy: 30.08.2002
(580) 20.02.2003

(111) 194952

(210) 1304-99
(732) KOVOPOL RT s. r. o., 17. listopadu 226, 549 54 Police nad Metují, CZ;
(770) KOVOPOL, a. s., 17. listopadu 226, 549 54 Police nad Metují, CZ;
Dátum uzavretia zmluvy: 01.10.2002
(580) 12.03.2003

(111) 195172

(210) 3271-99
(732) VELPA Plus s. r. o., Velká nad Veličkou 883, 696 74 Velká nad Veličkou, CZ;
(770) Fruiko, a. s., 696 21 Prušánky, CZ;
Dátum uzavretia zmluvy: 27.09.2002
(580) 04.03.2003

(111) 195636

(210) 117-2000
(732) Inverness Medical Switzerland GmbH, Ernst and Young AG, Bundesplatz 1, CH - 6300 Zug, CH;
(770) UNILEVER N. V., Weena 455, 3013 AL Rotterdam, NL;
Dátum uzavretia zmluvy: 03.12.2002
(580) 20.02.2003

(111) 195895

(210) 617-2000
(732) Hercules Incorporated, Hercules Plaza, 1313 North Market Street, Wilmington, Delaware 19894-0001, US;
(770) BetzDearborn, Inc., 4636 Somerton Road, Trevoise, Pennsylvania 19053-6783, US;
Dátum uzavretia zmluvy: 09.11.2002
(580) 21.02.2003

(111) 195927

(210) 841-2000
(732) AGRO - MOVINO, spol. s r. o., Osloboditeľov 66, 990 01 Veľký Krtíš, SK;
(770) MOVINO, a. s., Osloboditeľov 66, 990 01 Veľký Krtíš, SK;
Dátum uzavretia zmluvy: 30.12.2002
(580) 04.03.2003

(111) 196483

(210) 1077-2000
(732) Park Global Holdings, Inc., 701 Carlson Parkway, Plymouth, Minnesota 55441 - 8249, US;
(770) Park Plaza European Trademarks, Inc., Kohlrainstrasse 10, 8700 Kuesnaeht, CH;
Dátum uzavretia zmluvy: 20.09.2002
(580) 20.02.2003

(111) 196561

(210) 1501-2000
(732) Plzeňský Prazdroj, a. s., U Prazdroje 7, 304 97 Plzeň, CZ;
(770) Pivovar RADEGAST, a. s., 739 51 Nošovice, CZ;
(580) 28.02.2003

(111) 196567

(210) 1507-2000
(732) Klukanová Gabriela, Štúrová 50, 059 21 Svit, SK;
(770) Dac Jozef, Skalná 513/5, 059 21 Svit, SK;
Dátum uzavretia zmluvy: 01.05.2002
(580) 06.03.2003

(111) 196610

(210) 1459-2000
(732) YOPLAIT MARQUES INTERNATIONALES, 170 Bis, Boulevard Du Montparnasse, 75015 Paris, FR;
(770) SODIAAL INTERNATIONAL Sociétés de Diffusion Internationale Argo-Alimentaire, Sociétés Anonyme, 170 Bis, Boulevard Du Montparnasse, 75015 Paris, FR;
Dátum uzavretia zmluvy: 01.07.2002
(580) 20.02.2003

(111) 196627

(210) 1500-2000
(732) Plzeňský Prazdroj, a. s., U Prazdroje 7, 304 97 Plzeň, CZ;
(770) PIVOVAR RADEGAST, a. s., 739 51 Nošovice, CZ;
(580) 28.02.2003

(111) 197053

(210) 1878-2000
(732) Pittyway Corporation - A Delaware Corporation, 165 Eileen Way, Syosset, NY 11791, US;
(770) RIMI - NABDA s. r. o., Z. Kodályova 1421/21, 925 21 Sládkovičovo, SK;
Dátum uzavretia zmluvy: 17.10.2001
(580) 24.02.2003

(111) 197457

(210) 2335-99
(732) Automotive Products Group Limited, Tachbrook Road, Leamington Spa, CV31 3ER Warwickshire, GB;
(770) Whitnash plc, Tachbrook Road, Leamington Spa, CV31 3ER Warwickshire, GB;
Dátum uzavretia zmluvy: 01.10.2002
(580) 27.02.2003

(111) 197457

(210) 2335-99
(732) DELPHI TECHNOLOGIES, INC., 5725 Delphi Drive, Troy, Michigan 48098-2815, US;

- (770) Automotive Products Group Limited, Tachbrook Road, Leamington Spa, CV31 3ER Warwickshire, GB;
Dátum uzavretia zmluvy: 01.10.2002
(580) 27.02.2003
-

(111) 198456

- (210) 3517-2000
(732) Advanced Medical Optics, Inc., a Delaware corporation, 2525 Dupont Drive, Irvine, California 92612, US;
(770) Allergan, Inc., a Delaware corporation, 2525 Dupont Drive, Irvine, California 92612, US;
Dátum uzavretia zmluvy: 30.05.2002
(580) 04.03.2003
-

(111) 199536

- (210) 3461-2000
(732) Advanced Medical Optics, Inc., a Delaware corporation, 2525 Dupont Drive, Irvine, California 92612, US;
(770) Allergan, Inc., a Delaware corporation, 2525 Dupont Drive, Irvine, California 92612, US;
Dátum uzavretia zmluvy: 30.05.2002
(580) 04.03.2003
-

Čiastočné prevody ochranných známkov

(111) 151576
(210) 2702
(732) MOTOR JIKOV, a. s., Kněžskodvorská 26,
370 93 České Budějovice, CZ;
7 (511) 7
(510) Karburátory a benzínové dopravné čerpadlá do
automobilových motorov.
Dátum uzavretia zmluvy: 19.02.2003
(580) 19.02.2003

(111) 151576A
(210) 2702A
(732) MOTOCO a. s., Křížikova 734/1, 370 08 České
Budějovice, CZ;
7 (511) 7
(510) Karburátory a benzínové čerpadlá do motorov
(iné ako do pozemných vozidiel motorových a do
pozemných vozidiel motorových s výnimkou au-
tomobilov).
Dátum uzavretia zmluvy: 19.02.2003
(580) 19.02.2003

(111) 153926
(210) 19777
(732) MOTOR JIKOV, a. s., Kněžskodvorská 26,
370 93 České Budějovice, CZ;
7 (511) 7
(511) 07 - Vzduchové kompresory, karburátory do au-
tomobilov, dopravné čerpadlá do automobilov,
čističe vzduchu a paliva do automobilov.
Dátum uzavretia zmluvy: 19.02.2003
(580) 19.02.2003

(111) 153926A
(210) 19777A
(732) MOTOCO a. s., Křížikova 734/1, 370 08 České
Budějovice, CZ;
7 (511) 7, 9, 12
(511) 07 - Motory (iné ako pozemné vozidlá), karburá-
tory, dopravné čerpadlá, čističe vzduchu a paliva
(všetko iné ako do pozemných vozidiel s výnim-
kou automobilov).
09 - Benzinoelektrické agregáty.
12 - Motory do pozemných vozidiel motorov.
Dátum uzavretia zmluvy: 19.02.2003
(580) 19.02.2003

(111) 166342
(210) 53491
(732) MOTOR JIKOV, a. s., Kněžskodvorská 26,
370 93 České Budějovice, CZ;
7 (511) 6, 7, 8, 9, 12
(510) Kovové odliatky všetkých druhov, filtre olejové,
odstredivé do motorov stacionárnych, regulátory
tlaku, redukčné ventily, karburátory a vstreko-
vače do motorov automobilov, časti motorov au-
tomobilov, ako napr. recirkulačné ventily výfuko-
vých plynov a ostatných obehových kruhov au-
tomobilových motorov a automobilov, pumpy do
automobilov, ako napr. palivové dopravné čer-
padlá do automobilov, filtre palivové do automo-
bilov, filtre olejové, odstredivé a ostatné do mo-
torov dopravných prostriedkov, regulátory tlaku,
redukčné ventily do dopravných vozidiel, zaria-
denia na skúšanie karburátorov a palivových čer-
padiel do automobilov, pružinové brzdové valce,
brzdové súpravy vozidiel, nástroje ručné.
Dátum uzavretia zmluvy: 19.02.2003
(580) 19.02.2003

(111) 166342A
(210) 53491A
(732) MOTOCO a. s., Křížikova 734/1, 370 08 České
Budějovice, CZ;
7 (511) 7, 9, 12
(510) Motory stacionárne, motorové agregáty, karburá-
tory a vstrekovalče do stacionárnych motorov, fil-
tre palivové a ostatné okrem olejových do stacio-
nárnych motorov, palivové dopravné čerpadlá do
stacionárnych motorov, časti motorov doprav-
ných prostriedkov s výnimkou automobilov, ako
napr. karburátory a vstrekovalče, palivové kohúty,
recirkulačné ventily výfukových plynov a ostat-
ných obehových kruhov motorov a motorových
vozidiel s výnimkou automobilov, pumpy do do-
pravných prostriedkov s výnimkou automobilov,
ako napríklad palivové dopravné čerpadlá, filtre
palivové do motorov dopravných prostriedkov s
výnimkou automobilov.
Zariadenia na skúšanie karburátorov a palivo-
vých čerpadiel všetkých druhov okrem do auto-
mobilov.
Motory do vozidiel, časti motorových vozidiel
a motorov patriacich do tr. 12.
Dátum uzavretia zmluvy: 19.02.2003
(580) 19.02.2003

Zmeny v údajoch o majiteľoch/prihlasovateľoch ochranných známk

(111) 92371

(210) 19025

(732) SLOVAKOFARMA, a. s., Nitrianska 100,
920 27 Hlohovec, SK;

(580) 12.03.2003

(111) 95458

(210) 1296

(732) IVAX - CR a. s., Ostravská 29, 747 70 Opava -
- Komárov, CZ;

(580) 27.02.2003

(111) 100400

(210) 19472

(732) SLOVAKOFARMA, a. s., Nitrianska 100,
920 27 Hlohovec, SK;

(580) 19.02.2003

(111) 110973

(210) 998

(732) MARILA Rokycany, a. s. - v likvidaci, Rokycany,
CZ;

(580) 13.03.2003

(111) 151114

(210) 179

(732) Brněnské papírny, státní podnik, Komenského
1036, 666 02 Předklášteří - Tišnov, CZ;

(580) 27.02.2003

(111) 151938

(210) 4244

(732) SEAGRAM UNITED KINGDOM LIMITED,
The Ark, 201 Talgarth Road, London W6 8BN,
GB;

(580) 20.02.2003

(111) 155380

(210) 28138

(732) Daks Simpson Group PLC, 10 Old Bond Street,
London W1S 4PS, GB;

(580) 19.02.2003

(111) 155593

(210) 28222

(732) Rothmans of Pall Mall Limited, Zählerweg 4,
CH 6300 Zug, CH;

(580) 26.02.2003

(111) 160466

(210) 45244

(732) Harvardský průmyslový holding, a. s. v likvidaci,
Ohradní 65, 140 00 Praha 4 - Michle, CZ;

(580) 05.03.2003

(111) 161507

(210) 46902

(732) Casio Keisanki Kabushiki Kaisha (Casio Computer Co., Ltd.), 6-2, Hon-machi 1-chome, Shibuya-ku, Tokyo, JP;

(580) 26.02.2003

(111) 165678

(210) 53089

(732) MERCK & CO., Inc., One Merck Drive, Whitehouse Station, New Jersey 08889-0100, US;

(580) 04.03.2003

(111) 167333

(210) 55978

(732) Syva Company, Delaware corporation, 3403 Yerba Buena Road, San Jose, California 95135, US;

(580) 12.03.2003

(111) 171412

(210) 61369

(732) Petit Press, a. s., Námestie SNP 30, 811 01 Bratislava, SK;

(580) 25.02.2003

(111) 171604

(210) 66455

(732) Petit Press, a. s., Námestie SNP 30, 811 01 Bratislava, SK;

(580) 25.02.2003

(111) 172092

(210) 355-93

(732) Pharmacia & Upjohn Company, 7000 Portage Road, Kalamazoo, Michigan, US;

(580) 21.02.2003

(111) 172095

(210) 361-93

(732) Deloro Stellite Company, Inc., 555 N. New Ballas, Suite 305, St. Louis, MO 63141, US;

(580) 26.02.2003

(111) 172152

(210) 38-93

(732) LEK farmacevtska družba d. d., Verovškova 57, SI - 1526 Ljubljana, SI;

(580) 19.02.2003

(111) 172307

(210) 297-93

(732) ERGO poisťovňa, a. s., Drieňová 7, 821 02 Bratislava, SK;

(580) 24.02.2003

(111) 172309
 (210) 298-93
 (732) ERGO poisťovňa, a. s., Drieňová 7, 821 02 Bratislava, SK;
 (580) 24.02.2003

(111) 172310
 (210) 299-93
 (732) ERGO poisťovňa, a. s., Drieňová 7, 821 02 Bratislava, SK;
 (580) 24.02.2003

(111) 172547
 (210) 15-93
 (732) Chirana Export - Import, a. s. v konkurze, Krajinská cesta č. 1, 921 75 Piešťany, SK;
 (580) 19.02.2003

(111) 172689
 (210) 16-93
 (732) Chirana Export - Import, a. s. v konkurze, Krajinská cesta č. 1, 921 75 Piešťany, SK;
 (580) 19.02.2003

(111) 173279
 (210) 1917-94
 (732) SLOVAKOFARMA, a. s., Nitrianska 100, 920 27 Hlohovec, SK;
 (580) 12.03.2003

(111) 173524
 (210) 70790
 (732) DIMANO, a. s., Saratovská 26, 841 02 Bratislava, SK;
 (580) 04.03.2003

(111) 174066
 (210) 212-93
 (732) Guinness United Distillers & Vintners Scotland Limited, Edinburgh Park 5 Lochside Way, Edinburgh EH12 9DT, Scotland, GB;
 (580) 26.02.2003

(111) 174066
 (210) 212-93
 (732) Diageo Scotland Limited, Edinburgh Park 5 Lochside Way, Edinburgh EH12 9DT, Scotland, GB;
 (580) 26.02.2003

(111) 174381
 (210) 383-93
 (732) Kardoš Ľubomír JUDr., Kladnianska 20, 821 09 Bratislava, SK;
 (580) 26.02.2003

(111) 174382
 (210) 382-93
 (732) Kardoš Ľubomír JUDr., Kladnianska 20, 821 09 Bratislava, SK;
 (580) 26.02.2003

(111) 174450
 (210) 494-93
 (732) Ahlers AG, Elverdisser Strasse 313, D-32052 Herford, DE;
 (580) 03.03.2003

(111) 175431
 (210) 63581
 (732) Aventis Pharmaceuticals Inc., Route 202-206, Bridgewater, New Jersey 08807-0800, US;
 (580) 04.03.2003

(111) 175431
 (210) 63581
 (732) Aventis Pharmaceuticals Products Inc., Route 202-206, Bridgewater, New Jersey 08807-0800, US;
 (580) 04.03.2003

(111) 176078
 (210) 242-93
 (732) Connector Set Limited Partnership, 2990 Bergey Road, Hatfield, PE 19440 - 0700, US;
 (580) 26.02.2003

(111) 176176
 (210) 67706
 (732) NORTEL NETWORKS LIMITED, World Trade Center of Montreal, 380 St. Antoine Street West, 8th Floor, Montreal, Quebec H2Y 3Y4, CA;
 (580) 27.02.2003

(111) 176176
 (210) 67706
 (732) NORTEL NETWORKS LIMITED, 2351 Boulevard Alfred-Nobel, ST. LAURENT, Quebec H4S 2A9, CA;
 (580) 27.02.2003

(111) 176462
 (210) 72199
 (732) EUROPCAR INTERNATIONAL, Société anonyme, 3 Avenue du Centre, Les Quadrants, Saint-Quentin en Yvelines, 78180 Montigny le Bretonneux, FR;
 (580) 19.02.2003

(111) 176852
 (210) 74229
 (732) Rönnings Evropa, s. r. o., Štefánikova 49, 602 00 Brno, CZ;
 (580) 26.02.2003

(111) 176853
(210) 74230
(732) Rönning's Evropa, s. r. o., Štefánikova 49, 602
00 Brno, CZ;
(580) 26.02.2003

(111) 177100
(210) 696-93
(732) American-Cigarette Company (Overseas) Limited, Zählerweg 4, CH-6300 Zug, CH;
(580) 06.03.2003

(111) 177135
(210) 732-93
(732) Iványi Vincent, Ing. - Agrisem, Drevená 766/1,
924 01 Galanta, SK;
(580) 05.03.2003

(111) 177136
(210) 731-93
(732) Iványi Vincent, Ing. - Agrisem, Drevená 766/1,
924 01 Galanta, SK;
(580) 06.03.2003

(111) 177400
(210) 1527-93
(732) Petit Press, a. s., Námestie SNP 30, 811 01 Bratislava, SK;
(580) 25.02.2003

(111) 177868
(210) 72938
(732) The Coca - Cola Company, One Coca - Cola Plaza, Atlanta, Georgia 30313, US;
(580) 07.03.2003

(111) 177934
(210) 65086
(732) SEACOM, spol. s r. o., Sevřená 1302, 147 00 Praha 4, CZ;
(580) 20.02.2003

(111) 177935
(210) 65087
(732) SEACOM, spol. s r. o., Sevřená 1302, 147 00 Praha 4, CZ;
(580) 20.02.2003

(111) 178688
(210) 73072
(732) KONEX, spoločnosť s ručením obmedzeným, Rastislavova 7, 040 01 Košice, SK;
(580) 19.02.2003

(111) 178689
(210) 73664
(732) KONEX, spoločnosť s ručením obmedzeným, Rastislavova 7, 040 01 Košice, SK;
(580) 19.02.2003

(111) 179394
(210) 74323
(732) Fido Dido, Inc., spoločnosť zriadená podľa zákonov štátu New York, 180 Varick Street, 15th Floor, New York, New York 10014, US;
(580) 19.02.2003

(111) 179597
(210) 66193
(732) Petit Press, a. s., Námestie SNP 30, 811 01 Bratislava, SK;
(580) 25.02.2003

(111) 179949
(210) 2394-93
(732) J. P. Morgan Chase & Co., 270 Park Avenue, New York, New York 10017, US;
(580) 20.02.2003

(111) 180839
(210) 96-93
(732) Petit Press, a. s., Námestie SNP 30, 811 01 Bratislava, SK;
(580) 27.02.2003

(111) 181718
(210) 738-95
(732) Petit Press, a. s., Námestie SNP 30, 811 01 Bratislava, SK;
(580) 25.02.2003

(111) 182996
(210) 3141-95
(732) Petit Press, a. s., Námestie SNP 30, 811 01 Bratislava, SK;
(580) 25.02.2003

(111) 183605
(210) 233-94
(732) Petit Press, a. s., Námestie SNP 30, 811 01 Bratislava, SK;
(580) 26.02.2003

(111) 184398
(210) 635-96
(732) Ivax Research, Inc., 4400 Biscayne Boulevard, Miami, Florida 33137, US;
(580) 19.02.2003

(111) 184398

(210) 635-96
(732) Ivax Laboratories, Inc., 4400 Biscayne Boulevard, Miami Florida 33137, US;
(580) 19.02.2003

(111) 184924

(210) 2973-95
(732) MÜLLER SPORT BOHEMIA s. r. o., Okružní 110, 373 71 Hlincová Hora, CZ;
(580) 13.03.2003

(111) 185141

(210) 2217-96
(732) Ivax Laboratories, Inc., 4400 Biscayne Boulevard, Miami Florida 33137, US;
(580) 19.02.2003

(111) 185141

(210) 2217-96
(732) Ivax Research, Inc., 4400 Biscayne Boulevard, Miami, Florida 33137, US;
(580) 19.02.2003

(111) 186219

(210) 563-97
(732) Genzyme Biosurgery Corporation, One Kendall Square, Cambridge, MA 02139, US;
(580) 12.03.2003

(111) 186535

(210) 3121-98
(732) Petit Press, a. s., Námestie SNP 30, 811 01 Bratislava, SK;
(580) 25.02.2003

(111) 186536

(210) 3122-98
(732) Petit Press, a. s., Námestie SNP 30, 811 01 Bratislava, SK;
(580) 25.02.2003

(111) 186537

(210) 3123-98
(732) Petit Press, a. s., Námestie SNP 30, 811 01 Bratislava, SK;
(580) 25.02.2003

(111) 186727

(210) 201-97
(732) Bučina, akciová spoločnosť, Lučenecká cesta 1335/21, 960 96 Zvolen, SK;
(580) 17.03.2003

(111) 187962

(210) 2144-97
(732) Aventis Pharmaceuticals Inc., 300 Somerset Corporate Blvd., Bridgewater, New Jersey 08807, US;
(580) 05.03.2003

(111) 188765

(210) 1032-97
(732) Aventis Pharmaceuticals Inc., 300 Somerset Corporate Blvd., Bridgewater, New Jersey 08807, US;
(580) 05.03.2003

(111) 189533

(210) 242-98
(732) ERGO poisťovňa, a. s., Drieňová 7, 821 02 Bratislava, SK;
(580) 24.02.2003

(111) 189534

(210) 243-98
(732) ERGO poisťovňa, a. s., Drieňová 7, 821 02 Bratislava, SK;
(580) 24.02.2003

(111) 189631

(210) 219-98
(732) Petit Press, a. s., Námestie SNP 30, 811 01 Bratislava, SK;
(580) 25.02.2003

(111) 189632

(210) 220-98
(732) Petit Press, a. s., Námestie SNP 30, 811 01 Bratislava, SK;
(580) 25.02.2003

(111) 189634

(210) 222-98
(732) Petit Press, a. s., Námestie SNP 30, 811 01 Bratislava, SK;
(580) 25.02.2003

(111) 189635

(210) 223-98
(732) Petit Press, a. s., Námestie SNP 30, 811 01 Bratislava, SK;
(580) 25.02.2003

(111) 190595

(210) 1158-98
(732) Petit Press, a. s., Námestie SNP 30, 811 01 Bratislava, SK;
(580) 25.02.2003

(111) **191497**
(210) 1295-98
(732) BPB plc., Park House, 15 Bath Road, Slough
SL1 3UF, GB;
(580) 04.03.2003

(111) **191702**
(210) 2778-98
(732) MARTINER, a. s., Štefánikova 79, 949 01 Nitra,
SK;
(580) 20.02.2003

(111) **191703**
(210) 2779-98
(732) MARTINER, a. s., Štefánikova 79, 949 01 Nitra,
SK;
(580) 20.02.2003

(111) **192838**
(210) 432-99
(732) S. A. CONFISERIE LEONIDAS, Boulevard Ju-
les Graindor, 41- 43, 1070 Brussels, BE;
(580) 03.03.2003

(111) **192929**
(210) 45-97
(732) BPB plc., Park House, 15 Bath Road, Slough
SL1 3UF, GB;
(580) 06.03.2003

(111) **193732**
(210) 1492-99
(732) NECO TRADING, s. r. o., Thurzova 16, 036 01
Martin, SK;
(580) 04.03.2003

(111) **194168**
(210) 953-99
(732) Kabushiki Kaisha Nikko Cordial Group (Nikko
Cordial Corporation), 6-5, Nihonbashi Kabuto-
cho, Chuo-ku, Tokyo, JP;
(580) 05.03.2003

(111) **194835**
(210) 902-99
(732) Petit Press, a. s., Námestie SNP 30, 811 01 Brati-
slava, SK;
(580) 25.02.2003

(111) **194838**
(210) 2444-96
(732) Ivax Research, Inc., 4400 Biscayne Boulevard,
Miami, Florida 33137, US;
(580) 19.02.2003

(111) **194838**
(210) 2444-96
(732) Ivax Laboratories, Inc., 4400 Biscayne Boule-
vard, Miami Florida 33137, US;
(580) 19.02.2003

(111) **194952**
(210) 1304-99
(732) Microtherm CZ s. r. o., 17. listopadu 226, 549 54
Police nad Metují, CZ;
(580) 12.03.2003

(111) **196867**
(210) 1724-2000
(732) Petit Press, a. s., Námestie SNP 30, 811 01 Brati-
slava, SK;
(580) 26.02.2003

(111) **197112**
(210) 1646-2000
(732) Petit Press, a. s., Námestie SNP 30, 811 01 Brati-
slava, SK;
(580) 26.02.2003

(111) **197113**
(210) 1648-2000
(732) Petit Press, a. s., Námestie SNP 30, 811 01 Brati-
slava, SK;
(580) 26.02.2003

(111) **197412**
(210) 2293-2000
(732) ERGO poisťovňa, a. s., Drieňová 7, 821 02 Bra-
tislava, SK;
(580) 24.02.2003

(111) **197413**
(210) 2295-2000
(732) ERGO poisťovňa, a. s., Drieňová 7, 821 02 Bra-
tislava, SK;
(580) 24.02.2003

(111) **197414**
(210) 2296-2000
(732) ERGO poisťovňa, a. s., Drieňová 7, 821 02 Bra-
tislava, SK;
(580) 24.02.2003

(111) **197457**
(210) 2335-99
(732) Whitnash plc, Tachbrook Road , Leamington
Spa, CV31 3ER Warwickshire, GB;
(580) 27.02.2003

(111) 197524

(210) 1725-2000
 (732) Petit Press, a. s., Námestie SNP 30, 811 01 Bratislava, SK;
 (580) 26.02.2003

(111) 199731

(210) 1366-2001
 (732) C. P. Pharmaceuticals International C. V., Blaak 16, 3011 TA Rotterdam, NL;
 (580) 13.03.2003

(111) 197525

(210) 1726-2000
 (732) Petit Press, a. s., Námestie SNP 30, 811 01 Bratislava, SK;
 (580) 26.02.2003

(111) 199940

(210) 1643-2000
 (732) Petit Press, a. s., Námestie SNP 30, 811 01 Bratislava, SK;
 (580) 26.02.2003

(111) 197573

(210) 2366-2000
 (732) ERGO poisťovňa, a. s., Drieňová 7, 821 02 Bratislava, SK;
 (580) 24.02.2003

(111) 199941

(210) 1645-2000
 (732) Petit Press, a. s., Námestie SNP 30, 811 01 Bratislava, SK;
 (580) 26.02.2003

(111) 199013

(210) 1649-2000
 (732) Petit Press, a. s., Námestie SNP 30, 811 01 Bratislava, SK;
 (580) 26.02.2003

(111) 200367

(210) 1761-2001
 (732) Petit Press, a. s., Námestie SNP 30, 811 01 Bratislava, SK;
 (580) 26.02.2003

(111) 199102

(210) 512-2001
 (732) NOW - KOL, s. r. o., Ráztočná 22, 821 07 Bratislava, SK;
 (580) 13.03.2003

(111) 200368

(210) 1762-2001
 (732) Petit Press, a. s., Námestie SNP 30, 811 01 Bratislava, SK;
 (580) 26.02.2003

(111) 199144

(210) 1644-2000
 (732) Petit Press, a. s., Námestie SNP 30, 811 01 Bratislava, SK;
 (580) 26.02.2003

(111) 201275

(210) 3009-2001
 (732) ERGO poisťovňa, a. s., Drieňová 7, 821 02 Bratislava, SK;
 (580) 24.02.2003

(111) 199145

(210) 1647-2000
 (732) Petit Press, a. s., Námestie SNP 30, 811 01 Bratislava, SK;
 (580) 26.02.2003

(111) 199396

(210) 2146-2000
 (732) Východoslovenské kameňolomy, a. s., Južná trieda 125, 040 01 Košice, SK;
 (580) 27.02.2003

(111) 199730

(210) 1365-2001
 (732) C. P. Pharmaceuticals International C. V., Blaak 16, 3011 TA Rotterdam, NL;
 (580) 13.03.2003

Zmeny dispozičných práv na ochranné známky (ukončenie zálohov)**(111) 87460**

(210) 4713

(732) Biotika, a. s., Slovenská Ľupča 566, 976 13 Slovenská Ľupča, SK;

Názov / meno a adresa záložného veriteľa:
ISTROBANKA, a. s., Laurinská 1, 811 01 Bratislava, SK;

Dátum ukončenia platnosti zmluvy: 19.12.2002

(580) 05.02.2001

(111) 87464

(210) 4863

(732) Biotika, a. s., Slovenská Ľupča 566, 976 13 Slovenská Ľupča, SK;

Názov / meno a adresa záložného veriteľa:
ISTROBANKA, a. s., Laurinská 1, 811 01 Bratislava, SK;

Dátum ukončenia platnosti zmluvy: 19.12.2002

(580) 06.02.2001

(111) 87466

(210) 4862

(732) Biotika, a. s., Slovenská Ľupča 566, 976 13 Slovenská Ľupča, SK;

Názov / meno a adresa záložného veriteľa:
ISTROBANKA, a. s., Laurinská 1, 811 01 Bratislava, SK;

Dátum ukončenia platnosti zmluvy: 19.12.2002

(580) 02.02.2001

(111) 88760

(210) 6026

(732) Biotika, a. s., Slovenská Ľupča 566, 976 13 Slovenská Ľupča, SK;

Názov / meno a adresa záložného veriteľa:
ISTROBANKA, a. s., Laurinská 1, 811 01 Bratislava, SK;

Dátum ukončenia platnosti zmluvy: 19.12.2002

(580) 06.02.2001

(111) 89948

(210) 1104

(732) BIOTIKA, a. s., Slovenská Ľupča 566, 976 13 Slovenská Ľupča, SK;

Názov / meno a adresa záložného veriteľa:
ISTROBANKA, a. s., Laurinská 1, 811 01 Bratislava, SK;

Dátum ukončenia platnosti zmluvy: 19.12.2002

(580) 02.02.2001

(111) 89951

(210) 1841

(732) BIOTIKA, a. s., Slovenská Ľupča 566, 976 13 Slovenská Ľupča, SK;

Názov / meno a adresa záložného veriteľa:
ISTROBANKA, a. s., Laurinská 1, 811 01 Bratislava, SK;

Dátum ukončenia platnosti zmluvy: 19.12.2002

(580) 05.02.2001

(111) 95197

(210) 1196

(732) BIOTIKA, a. s., Slovenská Ľupča 566, 976 13 Slovenská Ľupča, SK;

Názov / meno a adresa záložného veriteľa:
ISTROBANKA, a. s., Laurinská 1, 811 01 Bratislava, SK;

Dátum ukončenia platnosti zmluvy: 19.12.2002

(580) 06.02.2001

(111) 95468

(210) 1127

(732) BIOTIKA, a. s., Slovenská Ľupča 566, 976 13 Slovenská Ľupča, SK;

Názov / meno a adresa záložného veriteľa:
ISTROBANKA, a. s., Laurinská 1, 811 01 Bratislava, SK;

Dátum ukončenia platnosti zmluvy: 19.12.2002

(580) 06.02.2001

(111) 96790

(210) 148

(732) BIOTIKA, a. s., Slovenská Ľupča 566, 976 13 Slovenská Ľupča, SK;

Názov / meno a adresa záložného veriteľa:
ISTROBANKA, a. s., Laurinská 1, 811 01 Bratislava, SK;

Dátum ukončenia platnosti zmluvy: 19.12.2002

(580) 06.02.2001

(111) 98523

(210) 15635

(732) Biotika, a. s., Slovenská Ľupča 566, 976 13 Slovenská Ľupča, SK;

Názov / meno a adresa záložného veriteľa:
ISTROBANKA, a. s., Laurinská 1, 811 01 Bratislava, SK;

Dátum ukončenia platnosti zmluvy: 19.12.2002

(580) 02.02.2001

(111) 98524

(210) 15636

(732) BIOTIKA, a. s., Slovenská Ľupča 566, 976 13 Slovenská Ľupča, SK;

Názov / meno a adresa záložného veriteľa:
ISTROBANKA, a. s., Laurinská 1, 811 01 Bratislava, SK;

Dátum ukončenia platnosti zmluvy: 19.12.2002

(580) 05.02.2001

(111) 98525

(210) 2088

(732) Biotika, a. s., Slovenská Ľupča 566, 976 13 Slovenská Ľupča, SK;

Názov / meno a adresa záložného veriteľa:
ISTROBANKA, a. s., Laurinská 1, 811 01 Bratislava, SK;

Dátum ukončenia platnosti zmluvy: 19.12.2002

(580) 05.02.2001

(111) 98697
 (210) 18892
 (732) BIOTIKA, a. s., Slovenská Ľupča 566, 976 13 Slovenská Ľupča, SK;
 Názov / meno a adresa záložného veriteľa:
 ISTROBANKA, a. s., Laurinská 1, 811 01 Bratislava, SK;
 Dátum ukončenia platnosti zmluvy: 19.12.2002
 (580) 02.02.2001

(111) 99410
 (210) 4416
 (732) BIOTIKA, a. s., Slovenská Ľupča 566, 976 13 Slovenská Ľupča, SK;
 Názov / meno a adresa záložného veriteľa:
 ISTROBANKA, a. s., Laurinská 1, 811 01 Bratislava, SK;
 Dátum ukončenia platnosti zmluvy: 19.12.2002
 (580) 06.02.2001

(111) 98722
 (210) 2633
 (732) BIOTIKA, a. s., Slovenská Ľupča 566, 976 13 Slovenská Ľupča, SK;
 Názov / meno a adresa záložného veriteľa:
 ISTROBANKA, a. s., Laurinská 1, 811 01 Bratislava, SK;
 Dátum ukončenia platnosti zmluvy: 19.12.2002
 (580) 02.02.2001

(111) 99532
 (210) 19497
 (732) BIOTIKA, a. s., Slovenská Ľupča 566, 976 13 Slovenská Ľupča, SK;
 Názov / meno a adresa záložného veriteľa:
 ISTROBANKA, a. s., Laurinská 1, 811 01 Bratislava, SK;
 Dátum ukončenia platnosti zmluvy: 19.12.2002
 (580) 06.02.2001

(111) 98737
 (210) 4415
 (732) BIOTIKA, a. s., Slovenská Ľupča 566, 976 13 Slovenská Ľupča, SK;
 Názov / meno a adresa záložného veriteľa:
 ISTROBANKA, a. s., Laurinská 1, 811 01 Bratislava, SK;
 Dátum ukončenia platnosti zmluvy: 19.12.2002
 (580) 02.02.2001

(111) 99800
 (210) 19112
 (732) BIOTIKA, a. s., Slovenská Ľupča 566, 976 13 Slovenská Ľupča, SK;
 Názov / meno a adresa záložného veriteľa:
 ISTROBANKA, a. s., Laurinská 1, 811 01 Bratislava, SK;
 Dátum ukončenia platnosti zmluvy: 19.12.2002
 (580) 06.02.2001

(111) 98795
 (210) 5451
 (732) Biotika, a. s., Slovenská Ľupča 566, 976 13 Slovenská Ľupča, SK;
 Názov / meno a adresa záložného veriteľa:
 ISTROBANKA, a. s., Laurinská 1, 811 01 Bratislava, SK;
 Dátum ukončenia platnosti zmluvy: 19.12.2002
 (580) 05.02.2001

(111) 100230
 (210) 2140
 (732) BIOTIKA, a. s., Slovenská Ľupča 566, 976 13 Slovenská Ľupča, SK;
 Názov / meno a adresa záložného veriteľa:
 ISTROBANKA, a. s., Laurinská 1, 811 01 Bratislava, SK;
 Dátum ukončenia platnosti zmluvy: 19.12.2002
 (580) 05.02.2001

(111) 99025
 (210) 10471
 (732) Biotika, a. s., Slovenská Ľupča 566, 976 13 Slovenská Ľupča, SK;
 Názov / meno a adresa záložného veriteľa:
 ISTROBANKA, a. s., Laurinská 1, 811 01 Bratislava, SK;
 Dátum ukončenia platnosti zmluvy: 19.12.2002
 (580) 05.02.2001

(111) 100250
 (210) 3674
 (732) BIOTIKA, a. s., Slovenská Ľupča 566, 976 13 Slovenská Ľupča, SK;
 Názov / meno a adresa záložného veriteľa:
 ISTROBANKA, a. s., Laurinská 1, 811 01 Bratislava, SK;
 Dátum ukončenia platnosti zmluvy: 19.12.2002
 (580) 02.02.2001

(111) 99302
 (210) 4421
 (732) BIOTIKA, a. s., Slovenská Ľupča 566, 976 13 Slovenská Ľupča, SK;
 Názov / meno a adresa záložného veriteľa:
 ISTROBANKA, a. s., Laurinská 1, 811 01 Bratislava, SK;
 Dátum ukončenia platnosti zmluvy: 19.12.2002
 (580) 02.02.2001

(111) 100275
 (210) 4499
 (732) BIOTIKA, a. s., Slovenská Ľupča 566, 976 13 Slovenská Ľupča, SK;
 Názov / meno a adresa záložného veriteľa:
 ISTROBANKA, a. s., Laurinská 1, 811 01 Bratislava, SK;
 Dátum ukončenia platnosti zmluvy: 19.12.2002
 (580) 02.02.2001

(111) 100368

(210) 17937

(732) Biotika, a. s., Slovenská Ľupča 566, 976 13 Slovenská Ľupča, SK;

Názov / meno a adresa záložného veriteľa:
ISTROBANKA, a. s., Laurinská 1, 811 01 Bratislava, SK;

Dátum ukončenia platnosti zmluvy: 19.12.2002

(580) 05.02.2001

(111) 152077

(210) 4860

(732) BIOTIKA, a. s., Slovenská Ľupča 566, 976 13 Slovenská Ľupča, SK;

Názov / meno a adresa záložného veriteľa:
ISTROBANKA, a. s., Laurinská 1, 811 01 Bratislava, SK;

Dátum ukončenia platnosti zmluvy: 19.12.2002

(580) 05.02.2001

(111) 100438

(210) 4500

(732) BIOTIKA, a. s., Slovenská Ľupča 566, 976 13 Slovenská Ľupča, SK;

Názov / meno a adresa záložného veriteľa:
ISTROBANKA, a. s., Laurinská 1, 811 01 Bratislava, SK;

Dátum ukončenia platnosti zmluvy: 19.12.2002

(580) 02.02.2001

(111) 152348

(210) 5742

(732) Biotika, a. s., Slovenská Ľupča 566, 976 13 Slovenská Ľupča, SK;

Názov / meno a adresa záložného veriteľa:
ISTROBANKA, a. s., Laurinská 1, 811 01 Bratislava, SK;

Dátum ukončenia platnosti zmluvy: 19.12.2002

(580) 02.02.2001

(111) 100447

(210) 5129

(732) Biotika, a. s., Slovenská Ľupča 566, 976 13 Slovenská Ľupča, SK;

Názov / meno a adresa záložného veriteľa:
ISTROBANKA, a. s., Laurinská 1, 811 01 Bratislava, SK;

Dátum ukončenia platnosti zmluvy: 19.12.2002

(580) 02.02.2001

(111) 152569

(210) 6789

(732) BIOTIKA, a. s., Slovenská Ľupča 566, 976 13 Slovenská Ľupča, SK;

Názov / meno a adresa záložného veriteľa:
ISTROBANKA, a. s., Laurinská 1, 811 01 Bratislava, SK;

Dátum ukončenia platnosti zmluvy: 19.12.2002

(580) 05.02.2001

(111) 106762

(210) 1032

(732) BIOTIKA, a. s., Slovenská Ľupča 566, 976 13 Slovenská Ľupča, SK;

Názov / meno a adresa záložného veriteľa:
ISTROBANKA, a. s., Laurinská 1, 811 01 Bratislava, SK;

Dátum ukončenia platnosti zmluvy: 19.12.2002

(580) 07.02.2001

(111) 152905

(210) 9085

(732) BIOTIKA, a. s., Slovenská Ľupča 566, 976 13 Slovenská Ľupča, SK;

Názov / meno a adresa záložného veriteľa:
ISTROBANKA, a. s., Laurinská 1, 811 01 Bratislava, SK;

Dátum ukončenia platnosti zmluvy: 19.12.2002

(580) 12.09.2002

(111) 107227

(210) 584

(732) BIOTIKA, a. s., Slovenská Ľupča 566, 976 13 Slovenská Ľupča, SK;

Názov / meno a adresa záložného veriteľa:
ISTROBANKA, a. s., Laurinská 1, 811 01 Bratislava, SK;

Dátum ukončenia platnosti zmluvy: 19.12.2002

(580) 16.08.2002

(111) 153053

(210) 10375

(732) BIOTIKA, a. s., Slovenská Ľupča 566, 976 13 Slovenská Ľupča, SK;

Názov / meno a adresa záložného veriteľa:
ISTROBANKA, a. s., Laurinská 1, 811 01 Bratislava, SK;

Dátum ukončenia platnosti zmluvy: 19.12.2002

(580) 05.02.2001

(111) 151251

(210) 4481

(732) Biotika, a. s., Slovenská Ľupča 566, 976 13 Slovenská Ľupča, SK;

Názov / meno a adresa záložného veriteľa:
ISTROBANKA, a. s., Laurinská 1, 811 01 Bratislava, SK;

Dátum ukončenia platnosti zmluvy: 19.12.2002

(580) 05.02.2001

(111) 153098

(210) 11784

(732) BIOTIKA, a. s., Slovenská Ľupča 566, 976 13 Slovenská Ľupča, SK;

Názov / meno a adresa záložného veriteľa:
ISTROBANKA, a. s., Laurinská 1, 811 01 Bratislava, SK;

Dátum ukončenia platnosti zmluvy: 19.12.2002

(580) 05.02.2001

(111) 153099

(210) 11783
 (732) BIOTIKA, a. s., Slovenská Ľupča 566, 976 13 Slovenská Ľupča, SK;
 Názov / meno a adresa záložného veriteľa:
 ISTROBANKA, a. s., Laurinská 1, 811 01 Bratislava, SK;
 Dátum ukončenia platnosti zmluvy: 19.12.2002
 (580) 05.02.2001

(111) 156715

(210) 36442
 (732) BIOTIKA, a. s., Slovenská Ľupča 566, 976 13 Slovenská Ľupča, SK;
 Názov / meno a adresa záložného veriteľa:
 ISTROBANKA, a. s., Laurinská 1, 811 01 Bratislava, SK;
 Dátum ukončenia platnosti zmluvy: 19.12.2002
 (580) 06.02.2001

(111) 154332

(210) 22800
 (732) Biotika, a. s., Slovenská Ľupča 566, 976 13 Slovenská Ľupča, SK;
 Názov / meno a adresa záložného veriteľa:
 ISTROBANKA, a. s., Laurinská 1, 811 01 Bratislava, SK;
 Dátum ukončenia platnosti zmluvy: 19.12.2002
 (580) 06.02.2001

(111) 156847

(210) 36441
 (732) BIOTIKA, a. s., Slovenská Ľupča 566, 976 13 Slovenská Ľupča, SK;
 Názov / meno a adresa záložného veriteľa:
 ISTROBANKA, a. s., Laurinská 1, 811 01 Bratislava, SK;
 Dátum ukončenia platnosti zmluvy: 19.12.2002
 (580) 06.02.2001

(111) 155421

(210) 28129
 (732) BIOTIKA, a. s., Slovenská Ľupča 566, 976 13 Slovenská Ľupča, SK;
 Názov / meno a adresa záložného veriteľa:
 ISTROBANKA, a. s., Laurinská 1, 811 01 Bratislava, SK;
 Dátum ukončenia platnosti zmluvy: 19.12.2002
 (580) 05.02.2001

(111) 156976

(210) 37570
 (732) BIOTIKA, a. s., Slovenská Ľupča 566, 976 13 Slovenská Ľupča, SK;
 Názov / meno a adresa záložného veriteľa:
 ISTROBANKA, a. s., Laurinská 1, 811 01 Bratislava, SK;
 Dátum ukončenia platnosti zmluvy: 19.12.2002
 (580) 06.02.2001

(111) 156033

(210) 32388
 (732) BIOTIKA, a. s., Slovenská Ľupča 566, 976 13 Slovenská Ľupča, SK;
 Názov / meno a adresa záložného veriteľa:
 ISTROBANKA, a. s., Laurinská 1, 811 01 Bratislava, SK;
 Dátum ukončenia platnosti zmluvy: 19.12.2002
 (580) 06.02.2001

(111) 159493

(210) 43746
 (732) Biotika, a. s., Slovenská Ľupča 566, 976 13 Slovenská Ľupča, SK;
 Názov / meno a adresa záložného veriteľa:
 ISTROBANKA, a. s., Laurinská 1, 811 01 Bratislava, SK;
 Dátum ukončenia platnosti zmluvy: 19.12.2002
 (580) 06.02.2001

(111) 156259

(210) 32950
 (732) BIOTIKA, a. s., Slovenská Ľupča 566, 976 13 Slovenská Ľupča, SK;
 Názov / meno a adresa záložného veriteľa:
 ISTROBANKA, a. s., Laurinská 1, 811 01 Bratislava, SK;
 Dátum ukončenia platnosti zmluvy: 19.12.2002
 (580) 06.02.2001

(111) 160936

(210) 46037
 (732) BIOTIKA, a. s., Slovenská Ľupča 566, 976 13 Slovenská Ľupča, SK;
 Názov / meno a adresa záložného veriteľa:
 ISTROBANKA, a. s., Laurinská 1, 811 01 Bratislava, SK;
 Dátum ukončenia platnosti zmluvy: 19.12.2002
 (580) 06.02.2001

(111) 156404

(210) 35202
 (732) Biotika, a. s., Slovenská Ľupča 566, 976 13 Slovenská Ľupča, SK;
 Názov / meno a adresa záložného veriteľa:
 ISTROBANKA, a. s., Laurinská 1, 811 01 Bratislava, SK;
 Dátum ukončenia platnosti zmluvy: 19.12.2002
 (580) 06.02.2001

(111) 161349

(210) 46712
 (732) BIOTIKA, a. s., Slovenská Ľupča 566, 976 13 Slovenská Ľupča, SK;
 Názov / meno a adresa záložného veriteľa:
 ISTROBANKA, a. s., Laurinská 1, 811 01 Bratislava, SK;
 Dátum ukončenia platnosti zmluvy: 19.12.2002
 (580) 06.02.2001

(111) 161421

(210) 46899

(732) BIOTIKA, a. s., Slovenská Ľupča 566, 976 13 Slovenská Ľupča, SK;
Názov / meno a adresa záložného veriteľa:
ISTROBANKA, a. s., Laurinská 1, 811 01 Bratislava, SK;

Dátum ukončenia platnosti zmluvy: 19.12.2002

(580) 06.02.2001

(111) 165016

(210) 52545

(732) BIOTIKA, a. s., Slovenská Ľupča 566, 976 13 Slovenská Ľupča, SK;
Názov / meno a adresa záložného veriteľa:
ISTROBANKA, a. s., Laurinská 1, 811 01 Bratislava, SK;

Dátum ukončenia platnosti zmluvy: 19.12.2002

(580) 05.02.2001

(111) 162852

(210) 49111

(732) BIOTIKA, a. s., Slovenská Ľupča 566, 976 13 Slovenská Ľupča, SK;
Názov / meno a adresa záložného veriteľa:
ISTROBANKA, a. s., Laurinská 1, 811 01 Bratislava, SK;

Dátum ukončenia platnosti zmluvy: 19.12.2002

(580) 06.02.2001

(111) 166009

(210) 53922

(732) Vitis trade, s. r. o., Sásovská cesta 41, 974 01 Banská Bystrica, SK;
Názov / meno a adresa záložného veriteľa: Banka Slovakia, a. s., J. Kráľa 1, 974 01 Banská Bystrica, SK;

Dátum ukončenia platnosti zmluvy: 20.12.2002

(580) 14.08.2002

(111) 162855

(210) 49118

(732) BIOTIKA, a. s., Slovenská Ľupča 566, 976 13 Slovenská Ľupča, SK;
Názov / meno a adresa záložného veriteľa:
ISTROBANKA, a. s., Laurinská 1, 811 01 Bratislava, SK;

Dátum ukončenia platnosti zmluvy: 19.12.2002

(580) 06.02.2001

(111) 166046

(210) 53940

(732) BIOTIKA, a. s., Slovenská Ľupča 566, 976 13 Slovenská Ľupča, SK;
Názov / meno a adresa záložného veriteľa:
ISTROBANKA, a. s., Laurinská 1, 811 01 Bratislava, SK;

Dátum ukončenia platnosti zmluvy: 19.12.2002

(580) 06.02.2001

(111) 162856

(210) 49119

(732) BIOTIKA, a. s., Slovenská Ľupča 566, 976 13 Slovenská Ľupča, SK;
Názov / meno a adresa záložného veriteľa:
ISTROBANKA, a. s., Laurinská 1, 811 01 Bratislava, SK;

Dátum ukončenia platnosti zmluvy: 19.12.2002

(580) 07.02.2001

(111) 166482

(210) 54736

(732) BIOTIKA, a. s., Slovenská Ľupča 566, 976 13 Slovenská Ľupča, SK;
Názov / meno a adresa záložného veriteľa:
ISTROBANKA, a. s., Laurinská 1, 811 01 Bratislava, SK;

Dátum ukončenia platnosti zmluvy: 19.12.2002

(580) 06.02.2001

(111) 164071

(210) 50668

(732) BIOTIKA, a. s., Slovenská Ľupča 566, 976 13 Slovenská Ľupča, SK;
Názov / meno a adresa záložného veriteľa:
ISTROBANKA, a. s., Laurinská 1, 811 01 Bratislava, SK;

Dátum ukončenia platnosti zmluvy: 19.12.2002

(580) 06.02.2001

(111) 166523

(210) 54734

(732) BIOTIKA, a. s., Slovenská Ľupča 566, 976 13 Slovenská Ľupča, SK;
Názov / meno a adresa záložného veriteľa:
ISTROBANKA, a. s., Laurinská 1, 811 01 Bratislava, SK;

Dátum ukončenia platnosti zmluvy: 19.12.2002

(580) 06.02.2001

(111) 164773

(210) 52097

(732) BIOTIKA, a. s., Slovenská Ľupča 566, 976 13 Slovenská Ľupča, SK;
Názov / meno a adresa záložného veriteľa:
ISTROBANKA, a. s., Laurinská 1, 811 01 Bratislava, SK;

Dátum ukončenia platnosti zmluvy: 19.12.2002

(580) 07.02.2001

(111) 166524

(210) 54735

(732) BIOTIKA, a. s., Slovenská Ľupča 566, 976 13 Slovenská Ľupča, SK;
Názov / meno a adresa záložného veriteľa:
ISTROBANKA, a. s., Laurinská 1, 811 01 Bratislava, SK;

Dátum ukončenia platnosti zmluvy: 19.12.2002

(580) 06.02.2001

(111) 166702
 (210) 54985
 (732) BIOTIKA, a. s., Slovenská Ľupča 566, 976 13 Slovenská Ľupča, SK;
 Názov / meno a adresa záložného veriteľa: ISTROBANKA, a. s., Laurinská 1, 811 01 Bratislava, SK;
 Dátum ukončenia platnosti zmluvy: 19.12.2002
 (580) 06.02.2001

(111) 181759
 (210) 1105-95
 (732) BIOTIKA, a. s., Slovenská Ľupča 566, 976 13 Slovenská Ľupča, SK;
 Názov / meno a adresa záložného veriteľa: ISTROBANKA, a. s., Laurinská 1, 811 01 Bratislava, SK;
 Dátum ukončenia platnosti zmluvy: 19.12.2002
 (580) 02.02.2001

(111) 167076
 (210) 55520
 (732) BIOTIKA, a. s., Slovenská Ľupča 566, 976 13 Slovenská Ľupča, SK;
 Názov / meno a adresa záložného veriteľa: ISTROBANKA, a. s., Laurinská 1, 811 01 Bratislava, SK;
 Dátum ukončenia platnosti zmluvy: 19.12.2002
 (580) 06.02.2001

(111) 181760
 (210) 1106-95
 (732) BIOTIKA, a. s., Slovenská Ľupča 566, 976 13 Slovenská Ľupča, SK;
 Názov / meno a adresa záložného veriteľa: ISTROBANKA, a. s., Laurinská 1, 811 01 Bratislava, SK;
 Dátum ukončenia platnosti zmluvy: 19.12.2002
 (580) 02.02.2001

(111) 175190
 (210) 892-95
 (732) BIOTIKA, a. s., Slovenská Ľupča 566, 976 13 Slovenská Ľupča, SK;
 Názov / meno a adresa záložného veriteľa: ISTROBANKA, a. s., Laurinská 1, 811 01 Bratislava, SK;
 Dátum ukončenia platnosti zmluvy: 19.12.2002
 (580) 02.02.2001

(111) 182158
 (210) 1974-95
 (732) BIOTIKA, a. s., Slovenská Ľupča 566, 976 13 Slovenská Ľupča, SK;
 Názov / meno a adresa záložného veriteľa: ISTROBANKA, a. s., Laurinská 1, 811 01 Bratislava, SK;
 Dátum ukončenia platnosti zmluvy: 19.12.2002
 (580) 06.02.2001

(111) 178966
 (210) 1104-93
 (732) BIOTIKA, a. s., Slovenská Ľupča 566, 976 13 Slovenská Ľupča, SK;
 Názov / meno a adresa záložného veriteľa: ISTROBANKA, a. s., Laurinská 1, 811 01 Bratislava, SK;
 Dátum ukončenia platnosti zmluvy: 19.12.2002
 (580) 02.02.2001

(111) 184347
 (210) 223-96
 (732) Vitis trade, s. r. o., Sásovská cesta 41, 974 01 Banská Bystrica, SK;
 Názov / meno a adresa záložného veriteľa: Banka Slovakia, a. s., J. Kráľa 1, 974 01 Banská Bystrica, SK;
 Dátum ukončenia platnosti zmluvy: 20.12.2002
 (580) 14.08.2002

(111) 180140
 (210) 1974-94
 (732) BIOTIKA, a. s., Slovenská Ľupča 566, 976 13 Slovenská Ľupča, SK;
 Názov / meno a adresa záložného veriteľa: ISTROBANKA, a. s., Laurinská 1, 811 01 Bratislava, SK;
 Dátum ukončenia platnosti zmluvy: 19.12.2002
 (580) 06.02.2001

(111) 185197
 (210) 2381-96
 (732) BIOTIKA, a. s., Slovenská Ľupča 566, 976 13 Slovenská Ľupča, SK;
 Názov / meno a adresa záložného veriteľa: ISTROBANKA, a. s., Laurinská 1, 811 01 Bratislava, SK;
 Dátum ukončenia platnosti zmluvy: 19.12.2002
 (580) 02.02.2001

(111) 180253
 (210) 1985-94
 (732) BIOTIKA, a. s., Slovenská Ľupča 566, 976 13 Slovenská Ľupča, SK;
 Názov / meno a adresa záložného veriteľa: ISTROBANKA, a. s., Laurinská 1, 811 01 Bratislava, SK;
 Dátum ukončenia platnosti zmluvy: 19.12.2002
 (580) 06.02.2001

(111) 185198
 (210) 2382-96
 (732) BIOTIKA, a. s., Slovenská Ľupča 566, 976 13 Slovenská Ľupča, SK;
 Názov / meno a adresa záložného veriteľa: ISTROBANKA, a. s., Laurinská 1, 811 01 Bratislava, SK;
 Dátum ukončenia platnosti zmluvy: 19.12.2002
 (580) 02.02.2001

(111) 187304

(210) 2383-96

(732) BIOTIKA, a. s., Slovenská Ľupča 566, 976 13 Slovenská Ľupča, SK;

Názov / meno a adresa záložného veriteľa:
ISTROBANKA, a. s., Laurinská 1, 811 01 Bratislava, SK;

Dátum ukončenia platnosti zmluvy: 19.12.2002

(580) 02.02.2001

(111) 191482

(210) 1270-98

(732) Biotika, a. s., Slovenská Ľupča 566, 976 13 Slovenská Ľupča, SK;

Názov / meno a adresa záložného veriteľa:
ISTROBANKA, a. s., Laurinská 1, 811 01 Bratislava, SK;

Dátum ukončenia platnosti zmluvy: 19.12.2002

(580) 02.02.2001

(111) 188022

(210) 2481-97

(732) BIOTIKA, a. s., Slovenská Ľupča 566, 976 13 Slovenská Ľupča, SK;

Názov / meno a adresa záložného veriteľa:
ISTROBANKA, a. s., Laurinská 1, 811 01 Bratislava, SK;

Dátum ukončenia platnosti zmluvy: 19.12.2002

(580) 06.02.2001

(111) 192874

(210) 529-99

(732) BIOTIKA, a. s., Slovenská Ľupča 566, 976 13 Slovenská Ľupča, SK;

Názov / meno a adresa záložného veriteľa:
ISTROBANKA, a. s., Laurinská 1, 811 01 Bratislava, SK;

Dátum ukončenia platnosti zmluvy: 19.12.2002

(580) 16.08.2002

(111) 188023

(210) 2482-97

(732) BIOTIKA, a. s., Slovenská Ľupča 566, 976 13 Slovenská Ľupča, SK;

Názov / meno a adresa záložného veriteľa:
ISTROBANKA, a. s., Laurinská 1, 811 01 Bratislava, SK;

Dátum ukončenia platnosti zmluvy: 19.12.2002

(580) 06.02.2001

(111) 193585

(210) 610-99

(732) BIOTIKA, a. s., Slovenská Ľupča 566, 976 13 Slovenská Ľupča, SK;

Názov / meno a adresa záložného veriteľa:
ISTROBANKA, a. s., Laurinská 1, 811 01 Bratislava, SK;

Dátum ukončenia platnosti zmluvy: 19.12.2002

(580) 16.08.2002

(111) 189034

(210) 3251-97

(732) BIOTIKA, a. s., Slovenská Ľupča 566, 976 13 Slovenská Ľupča, SK;

Názov / meno a adresa záložného veriteľa:
ISTROBANKA, a. s., Laurinská 1, 811 01 Bratislava, SK;

Dátum ukončenia platnosti zmluvy: 19.12.2002

(580) 06.02.2001

(111) 193586

(210) 611-99

(732) BIOTIKA, a. s., Slovenská Ľupča 566, 976 13 Slovenská Ľupča, SK;

Názov / meno a adresa záložného veriteľa:
ISTROBANKA, a. s., Laurinská 1, 811 01 Bratislava, SK;

Dátum ukončenia platnosti zmluvy: 19.12.2002

(580) 16.08.2002

(111) 189094

(210) 3371-97

(732) Biotika, a. s., Slovenská Ľupča 566, 976 13 Slovenská Ľupča, SK;

Názov / meno a adresa záložného veriteľa:
ISTROBANKA, a. s., Laurinská 1, 811 01 Bratislava, SK;

Dátum ukončenia platnosti zmluvy: 19.12.2002

(580) 06.02.2001

(111) 193788

(210) 1692-99

(732) BIOTIKA, a. s., Slovenská Ľupča 566, 976 13 Slovenská Ľupča, SK;

Názov / meno a adresa záložného veriteľa:
ISTROBANKA, a. s., Laurinská 1, 811 01 Bratislava, SK;

Dátum ukončenia platnosti zmluvy: 19.12.2002

(580) 16.08.2002

(111) 189629

(210) 2553-97

(732) Vitis trade, s. r. o., Sásovská cesta 41, 974 01 Banská Bystrica, SK;

Názov / meno a adresa záložného veriteľa: Banka Slovakia, a. s., J. Kráľa 1, 974 01 Banská Bystrica, SK;

Dátum ukončenia platnosti zmluvy: 20.12.2002

(580) 13.08.2002

(111) 194171

(210) 972-99

(732) BIOTIKA, a. s., Slovenská Ľupča 566, 976 13 Slovenská Ľupča, SK;

Názov / meno a adresa záložného veriteľa:
ISTROBANKA, a. s., Laurinská 1, 811 01 Bratislava, SK;

Dátum ukončenia platnosti zmluvy: 19.12.2002

(580) 16.08.2002

(111) 194352

(210) 2667-99

(732) BIOTIKA, a. s., Slovenská Ľupča 566, 976 13

Slovenská Ľupča, SK;

Názov / meno a adresa záložného veriteľa:

ISTROBANKA, a. s., Laurinská 1, 811 01 Bratislava, SK;

Dátum ukončenia platnosti zmluvy: 19.12.2002

(580) 16.08.2002

(111) 198991

(210) 528-99

(732) BIOTIKA, a. s., Slovenská Ľupča 566, 976 13

Slovenská Ľupča, SK;

Názov / meno a adresa záložného veriteľa:

ISTROBANKA, a. s., Laurinská 1, 811 01 Bratislava, SK;

Dátum ukončenia platnosti zmluvy: 19.12.2002

(580) 16.08.2002

Licenčné zmluvy registrované

(111) 92371

(210) 19025
 (732) SLOVAKOFARMA, a. s., Nitrianska 100,
 920 27 Hlohovec, SK;
 (791) Fytopharma a. s., Dukelských hrdinov 651,
 901 27 Malacky, SK;
 Druh licencie: zmluvná nevýlučná
 Dátum uzavretia licenčnej zmluvy: 17.10.2002
 (580) 12.03.2003

(111) 152909

(210) 9079
 (732) Léčiva, a. s., Dolní Měcholupy 130, 102 37 Pra-
 ha 10, CZ;
 (791) HERBACOS - BOFARMA, s. r. o., Štrossova
 239, 530 03 Pardubice, CZ;
 Druh licencie: zmluvná výlučná
 Dátum uzavretia licenčnej zmluvy: 20.06.2001
 (580) 17.03.2003

(111) 99747

(210) 19226
 (732) SLOVAKOFARMA, a. s., Nitrianska 100,
 920 27 Hlohovec, SK;
 (791) Fytopharma a. s., Dukelských hrdinov 651,
 901 27 Malacky, SK;
 Druh licencie: zmluvná nevýlučná
 Dátum uzavretia licenčnej zmluvy: 17.10.2002
 (580) 21.02.2003

(111) 153025

(210) 10255
 (732) Léčiva, a. s., Dolní Měcholupy 130, 102 37 Pra-
 ha 10, CZ;
 (791) HERBACOS - BOFARMA, s. r. o., Štrossova
 239, 530 03 Pardubice, CZ;
 Druh licencie: zmluvná výlučná
 Dátum uzavretia licenčnej zmluvy: 20.06.2001
 (580) 17.03.2003

(111) 110973

(210) 998
 (732) Antinari Anstalt, Vaduz, LI;
 (791) DILLARD ENTERPRISES LIMITED, Nikosia,
 CY;
 Druh licencie: zmluvná nevýlučná
 Dátum uzavretia licenčnej zmluvy: 28.02.2002
 (580) 13.03.2003

(111) 162712

(210) 48834
 (732) Léčiva, a. s., Dolní Měcholupy 130, 102 37 Pra-
 ha 10, CZ;
 (791) HERBACOS - BOFARMA, s. r. o., Štrossova
 239, 530 03 Pardubice, CZ;
 Druh licencie: zmluvná výlučná
 Dátum uzavretia licenčnej zmluvy: 20.06.2001
 (580) 17.03.2003

(111) 110973

(210) 998
 (732) Antinari Anstalt, Vaduz, LI;
 (791) MARILA MARKETING s. r. o., Durychova 101,
 142 01 Praha, CZ;
 Druh licencie: zmluvná nevýlučná
 Dátum uzavretia licenčnej zmluvy: 28.02.2002
 (580) 13.03.2003

(111) 173279

(210) 1917-94
 (732) SLOVAKOFARMA, a. s., Nitrianska 100,
 920 27 Hlohovec, SK;
 (791) Fytopharma a. s., Dukelských hrdinov 651,
 901 27 Malacky, SK;
 Druh licencie: zmluvná nevýlučná
 Dátum uzavretia licenčnej zmluvy: 17.10.2002
 (580) 12.03.2003

(111) 110973

(210) 998
 (732) Antinari Anstalt, Vaduz, LI;
 (791) MARILA BALÍRNY a. s., Durychova 101,
 142 01 Praha, CZ;
 Druh licencie: zmluvná nevýlučná
 Dátum uzavretia licenčnej zmluvy: 28.02.2003
 (580) 13.03.2003

(111) 181618

(210) 2909-94
 (732) CFA Properties, Inc., 1105 North Market Street,
 Suite 928, Wilmington, Delaware 19801, US;
 (791) Chick-fil-A, Inc., 5200 Buffington Road, Atlanta,
 Georgia 30349, US;
 Druh licencie: zmluvná nevýlučná
 Dátum uzavretia licenčnej zmluvy: 22.08.2002
 (580) 12.03.2003

(111) 150614

(210) 23587
 (732) SLOVAKOFARMA, a. s., Nitrianska 100,
 920 27 Hlohovec, SK;
 (791) Fytopharma a. s., Dukelských hrdinov 651,
 901 27 Malacky, SK;
 Druh licencie: zmluvná nevýlučná
 Dátum uzavretia licenčnej zmluvy: 17.10.2002
 (580) 12.03.2003

(111) 182051

(210) 727-95
 (732) A. W., spol. s r. o., Palackého 4, 789 83 Loštice,
 CZ;
 (791) Tavrína sýru Salix s. r. o., Obec bečváry, 821 44
 Haté č. p. 5, CZ;
 Druh licencie: zmluvná nevýlučná
 Dátum uzavretia licenčnej zmluvy: 28.02.2002
 (580) 13.03.2003

(111) 184083
 (210) 2972-95
 (732) Bronislava Geržová, Topoľčianska 3214/25,
 851 05 Bratislava, SK;
 (791) MOIRA, spol. s r. o., Jána Mrvu 4, 949 01 Nitra,
 SK;
 Druh licencie: zmluvná nevýlučná
 Dátum uzavretia licenčnej zmluvy: 18.07.2000
 (580) 13.03.2003

(111) 184083
 (210) 2972-95
 (732) Bronislava Geržová, Topoľčianska 3214/25,
 851 05 Bratislava, SK;
 (791) Július Müller, Šafárikova 10, Trenčín, SK;
 Druh licencie: zmluvná nevýlučná
 Dátum uzavretia licenčnej zmluvy: 26.09.2000
 (580) 13.03.2003

(111) 186727
 (210) 201-97
 (732) Bučina, akciová spoločnosť, Lučenecká cesta
 1335/21, 960 96 Zvolen, SK;
 (791) BUČINA ZVOLEN, a. s., Lučenecká cesta
 1335/21, 960 96 Zvolen, SK;
 Druh licencie: zmluvná nevýlučná
 Dátum uzavretia licenčnej zmluvy: 09.01.2002
 (580) 17.03.2003

(111) 191586
 (210) 1902-98
 (732) Bronislava Geržová, Topoľčianska 3214/25,
 851 05 Bratislava, SK;
 (791) AXESS PLUS, s. r. o., Nábřežná 4895/44, Nové
 Zámky, SK;
 Druh licencie: zmluvná nevýlučná
 Dátum uzavretia licenčnej zmluvy: 06.06.2001
 (580) 13.03.2003

(111) 191586
 (210) 1902-98
 (732) Bronislava Geržová, Topoľčianska 3214/25, 851
 05 Bratislava, SK;
 (791) Levente Lőrincz - VIENNA MARKETING,
 Vnútoraná okružná 38, Komárno, SK;
 Druh licencie: zmluvná nevýlučná
 Dátum uzavretia licenčnej zmluvy: 01.06.2001
 (580) 13.03.2003

(111) 192929
 (210) 45-97
 (732) BPB plc., Park House, 15 Bath Road, Slough
 SL1 3UF, GB;
 (791) BPB Paperboard Limited, Mugiemoss, Bucks-
 burn, Aberdeen AB2 9AA, Škótsko, GB;
 Druh licencie: zmluvná nevýlučná
 Dátum uzavretia licenčnej zmluvy: 01.04.2002
 (580) 06.03.2003

(111) 200056
 (210) 1229-2001
 (732) J&T Global, a. s., Lamačská cesta 3, 841 04 Bra-
 tislava, SK;
 (791) Dúbravská 2, s. r. o., Lamačská 3, 841 04 Brati-
 slava, SK;
 Druh licencie: zmluvná nevýlučná
 Dátum uzavretia licenčnej zmluvy: 17.09.2002
 (580) 20.02.2003

(111) 200056
 (210) 1229-2001
 (732) J&T Global, a. s., Lamačská cesta 3, 841 04 Bra-
 tislava, SK;
 (791) Lamačská 3, s. r. o., Lamačská cesta 3, 841 04
 Bratislava, SK;
 Druh licencie: zmluvná nevýlučná
 Dátum uzavretia licenčnej zmluvy: 17.09.2002
 (580) 20.02.2003

Ukončenie platnosti licenčných zmlúv

(111) 98531
 (210) 16960
 (732) SLOVAKOFARMA, a. s., Železničná 12, 920 27
 Hlohovec, SK;
 (791) PROFARMA - PRODUKT, s. r. o., Liberecká
 20, 466 01 Jablonec nad Nisou, CZ;
 Dátum ukončenia platnosti licenčnej zmluvy:
 01.09.2002
 (580) 24.02.2003

(111) 165581
 (210) 53367
 (732) ECR - SK, s. r. o., Súvoz 802, 911 01 Trenčín,
 SK;
 (791) NOVÝ CALEX, a. s., Továrenská 49, 953 36
 Zlaté Moravce, SK;
 Dátum ukončenia platnosti licenčnej zmluvy:
 25.10.2002
 (580) 06.03.2003

Medzinárodne zapísané ochranné známky**(111) 179623**

(220) 12.07.1994

(800) 698 582

Dátum medzinárodného zápisu: 17.12.2002

Platnosť pre: EE, LT, IT

(111) 200421

(220) 06.06.2001

(800) 796 070

Dátum medzinárodného zápisu: 07.10.2002

Platnosť pre: CZ, HU, DE, PL, AT, CH, GB

(111) 200422

(220) 06.06.2001

(800) 796 071

Dátum medzinárodného zápisu: 07.10.2002

Platnosť pre: CZ, HU, DE, PL, AT, CH, GB

(111) 201171

(220) 04.07.2002

(800) 796 005

Dátum medzinárodného zápisu: 12.12.2002

Platnosť pre: BA, CZ, HR, YU, PL, AT, RO

(111) 201173

(220) 12.07.2002

(800) 795 662

Dátum medzinárodného zápisu: 12.12.2002

Platnosť pre: GB, UA, TR, IT, SE, CH, ES, SI, RU, RO, AT, PT, PL, NO, DE, MD, HU, MK, LV, LT, CU, KZ, YU, IS, IE, HR, GR, FR, FI, EE, DK, CZ, BG, BA, BY, BX

(111) 201174

(220) 15.07.2002

(800) 795 663

Dátum medzinárodného zápisu: 12.12.2002

Platnosť pre: BX, BY, BA, BG, CZ, DK, EE, FI, FR, GR, HR, IE, IS, YU, KZ, CU, LT, LV, MK, HU, MD, DE, NO, PL, PT, AT, RO, RU, SI, ES, CH, SE, IT, TR, UA, GB

(111) 201175

(220) 15.07.2002

(800) 795 664

Dátum medzinárodného zápisu: 12.12.2002

Platnosť pre: BX, BY, BA, BG, CZ, DK, EE, FI, FR, GR, HR, IE, IS, YU, KZ, CU, LT, LV, MK, HU, MD, DE, NO, PL, PT, AT, RO, RU, SI, ES, CH, SE, IT, TR, UA, GB

(111) 201439

(220) 31.01.2002

(800) 797 153

Dátum medzinárodného zápisu: 14.01.2002

Platnosť pre: BG, CZ, HU, PL, RO, TR

Zmeny v zozname tovarov a služieb**(111) 171133**

(210) 61862

8 (511) 9

(510) Prenosné alebo pevne zabudované, alebo zabudované vo vozidlách rádioprijímače, rádiové prijímače kombinované s inými zvukovými prístrojmi, prístroje na stereofónne počúvanie, modulátory na prenos v krátkovlnnom pásme, rádiové prijímače s plynulým samočinným nastavením frekvencie, telefaxy a kopírovacie prístroje, telefóny s prenosom zvuku po drôte aj bezdrôtové, kombinácie drôtových aj bezdrôtových telefónov, automatické telefónne vodiče.

(580) 14.03.2003

Zastavené konania o prihláškach ochranných známok

(210)

42-2001
1570-2001
1987-2001
2451-2001

Zamietnuté prihlášky ochranných známok

(210)

3319-99

Zaniknuté ochranné známky

(111)	(141)	(111)	(141)	(111)	(141)	(111)	(141)
92362	21.07.2002	165576	01.07.2002	173965	07.07.2002	176031	14.07.2002
94274	19.07.2002	165676	01.07.2002	174012	09.07.2002	176032	14.07.2002
94951	04.07.2002	166350	22.07.2002	174013	09.07.2002	176057	14.07.2002
98772	08.07.2002	166351	22.07.2002	174301	14.07.2002	176060	14.07.2002
104405	05.07.2002	170941	08.07.2002	174319	20.07.2002	176112	21.07.2002
111268	07.07.2002	171504	28.07.2002	174320	20.07.2002	176141	20.07.2002
111269	07.07.2002	173222	21.07.2002	174375	17.07.2002	176142	22.07.2002
111270	25.07.2002	173382	17.07.2002	174376	24.07.2002	176293	07.07.2002
113005	13.07.2002	173383	17.07.2002	174424	17.07.2002	176322	14.07.2002
117980	15.07.2002	173391	13.07.2002	174547	07.07.2002	176451	30.07.2002
150589	16.07.2002	173470	02.07.2002	174653	21.07.2002	176454	30.07.2002
150590	16.07.2002	173471	02.07.2002	174654	20.07.2002	176455	30.07.2002
150591	16.07.2002	173548	10.07.2002	174696	02.07.2002	176456	30.07.2002
155200	05.07.2002	173549	10.07.2002	174705	02.07.2002	176457	30.07.2002
155207	27.07.2002	173655	21.07.2002	174737	29.07.2002	176458	30.07.2002
155239	07.07.2002	173661	23.07.2002	174739	24.07.2002	176461	09.07.2002
160982	19.07.2002	173662	23.07.2002	174805	20.07.2002	176524	10.07.2002
160983	19.07.2002	173695	31.07.2002	174807	14.07.2002	176529	30.07.2002
161007	27.07.2002	173776	13.07.2002	174816	31.07.2002	176571	31.07.2002
161013	21.07.2002	173779	31.07.2002	174817	23.07.2002	176596	09.07.2002
161015	10.07.2002	173845	23.07.2002	174818	23.07.2002	176597	09.07.2002
161016	10.07.2002	173846	23.07.2002	174819	23.07.2002	176598	09.07.2002
161030	10.07.2002	173847	24.07.2002	174831	21.07.2002	176718	09.07.2002
161051	25.07.2002	173848	23.07.2002	174832	23.07.2002	176719	09.07.2002
161052	25.07.2002	173900	09.07.2002	174834	21.07.2002	176803	15.07.2002
161074	10.07.2002	173901	09.07.2002	174888	13.07.2002	176805	27.07.2002
161076	13.07.2002	173902	09.07.2002	174946	27.07.2002	176806	29.07.2002
161091	10.07.2002	173903	09.07.2002	174956	09.07.2002	176907	01.07.2002
161103	18.07.2002	173904	09.07.2002	174968	17.07.2002	176987	09.07.2002
161104	14.07.2002	173905	09.07.2002	175130	21.07.2002	177063	10.07.2002
161129	18.07.2002	173906	09.07.2002	175197	29.07.2002	177474	27.07.2002
161172	10.07.2002	173907	09.07.2002	175250	08.07.2002	178113	01.07.2002
161182	20.07.2002	173908	09.07.2002	175293	31.07.2002	178145	17.07.2002
161203	17.07.2002	173909	09.07.2002	175355	09.07.2002	178310	27.07.2002
161204	17.07.2002	173912	09.07.2002	175356	09.07.2002	178331	20.07.2002
161205	17.07.2002	173913	09.07.2002	175419	29.07.2002	178488	17.07.2002
161219	17.07.2002	173914	09.07.2002	175422	30.07.2002	178636	15.07.2002
161220	17.07.2002	173915	09.07.2002	175503	10.07.2002	178705	15.07.2002
161221	17.07.2002	173916	09.07.2002	175504	09.07.2002	179390	21.07.2002
161234	12.07.2002	173917	09.07.2002	175505	10.07.2002	179391	21.07.2002
161240	19.07.2002	173918	09.07.2002	175648	21.07.2002	179523	03.07.2002
161243	17.07.2002	173919	09.07.2002	175830	22.07.2002	179524	03.07.2002
161354	25.07.2002	173920	09.07.2002	175852	29.07.2002	179559	08.07.2002
161412	24.07.2002	173921	09.07.2002	175853	29.07.2002	179645	15.07.2002
165253	21.07.2002	173922	09.07.2002	175855	28.07.2002	180616	02.07.2002
165307	29.07.2002	173923	09.07.2002	176025	14.07.2002	181491	10.07.2002
165323	01.07.2002	173930	10.07.2002	176026	14.07.2002	181935	09.07.2002
165324	01.07.2002	173934	13.07.2002	176027	14.07.2002	181936	10.07.2002

Opravy adries

(111) **164916**
(210) 52077
(732) **S**YSTEMCO AG, Fabrikstrasse, Cham, Kanton Zug, CH;
Vestník 1/2003 – str 260

(111) **159224**
(210) 42641
(732) HJH OVERSEAS L. L. C., a corporation organized and existing under the laws of the State of Delaware, U. S. A., 600 Grant Street, Pittsburgh, Pennsylvania 15219, US;
Vestník 4/2003 – str. 235

Oprava chýb alebo zmeny všeobecne

Vo vestníku UPV SR 3/203 bola omylom zverejnená POZ 413-2002. Keďže uvedená POZ bola zverejnená vo vestníku UPV SR 2/2003 platný dátum zverejnenia je 4.2.2003.

ČASŤ

OZNAČENIA PÔVODU VÝROBKOV

Zapísané označenia pôvodu

Číslo označenia pôvodu: 62
Znenie označenia pôvodu: **PIEŠŤANSKÉ BAHNO**
LA BOUE DE PIEŠŤANY
PIEŠŤANY MUD
PISTYAN SCHLAMM

Dátum zápisu: 1.2. 1974
Užívateľ: Slovenské liečebné kúpele Piešťany, a. s., Winterova 29, 921 29 Piešťany, SK;
Zoznam výrobkov: Bahno používané na liečebné účely.
Zemepisná oblasť: Oblasť kúpeľného mesta Piešťany
Charakteristické znaky: Bahno používané na liečebné účely pochádzajúce z ložísk v oblasti kúpeľného mesta Piešťany

ČASŤ

ÚRADNÉ OZNAMY

Zmeny v zozname patentových zástupcov (od 1. apríla 2003)

Meno	Názov kancelárie/Adresa	Tel./Fax./Mai	Zameranie
BELIČKA Ivan, Ing.	MarkOffice – známková, patentová a súdnoznalecká kancelária Švermova 21 974 04 Banská Bystrica	tel.: +421 905665187 tel./fax: +421 48 4230424 e-mail: markoffice@zoznam.sk www.markoffice.sk	P, OZ
ĎURICA Ján, Ing.	Patentová a známková kancelária Zakvášov 1519/54-10 017 07 Považská Bystrica 7	tel./fax: +421 42 4330915 e-mail: durica@px.psg.sk	P, OZ
HOLOUBKOVÁ Mária, Ing.	HOLOUBKOVÁ Patentová a známková kancelária Dostojevského rad č.1, 811 09 Bratislava 1	tel.: +421 2 52635917 tel.: +421 905 657937 fax: +421 2 52635918 e-mail: holoubkova@patentagency.sk http://www.patentagency.sk	P, OZ
KASTLER Anton	KASTLER ANTON Patentová a známková kancelária Súmravná 12, 821 02 Bratislava 2	tel./fax: +421 2 43335360 tel.: +421 905 627803 e-mail: kastler@patents.sk	P, OZ
KNOPP Juraj, Ing., CSc.	Patentová a známková kancelária Pohronská 7, 831 03 Bratislava 3	tel./fax: +421 2 44259575 e-mail: juraj.knopp@post.sk e-mail: jknopp@stonline.sk	P, OZ
KOVÁČIK Štefan, Ing.	Ing. Štefan KOVÁČIK patentová a známková kancelária Jasovská 13/15, 851 07 Bratislava 5 P.O.BOX 36, 850 07 Bratislava 57 Mliekarenská 10	tel./fax: +421 2 53419932 e-mail: patkov@pobox.sk e-mail: patkov@post.sk	P, OZ
LABUDÍK Miroslav, Ing.	Jesenského 1170-B/4 024 04 Kysucké Nové Mesto	tel./fax: +421 41 4212007 tel.: +421 41 4201065 fax: +421 414201022 e-mail: labudik.patenty@in.slovanet.sk	P, OZ
LOBODOVÁ Dagmar, Ing.	Patentová a známková kancelária Clementisova 6, 040 22 Košice	tel.: +421 55 6713243 tel.: +421 905 696442 e-mail: lobodova@zoznam.sk lobodova@yahoo.com	OZ
MEŠKOVÁ Viera, Ing.	MEŠKOVÁ & kol., Patentová a známková kancelária Jakubovo námestie č. 13, 811 09 Bratislava 1	fax: +421 2 52963213 tel.: +421 2 52634954-6 e-mail: viera. meskova@meskova.sk	P, OZ

Preukázania spôsobilosti

Písomné preukázania spôsobilosti advokátov a komerčných právnikov zastupovať v konaní pred Úradom priemyselného vlastníctva SR budú 27. mája 2003 od 9:00 hod. v ÚPV SR, Švermova 43, 974 04 Banská Bystrica.

Nový zmluvný štát PCT

Svetová organizácia duševného vlastníctva (WIPO) so sídlom v Ženeve oznamuje, že od 14. marca 2003 je Papua – Nová Guinea (PG) 119. zmluvným štátom PCT. Zmluva o prístupe pre uvedenú krajinu nadobudne platnosť 14. júna 2003.