

VESTNÍK

ÚRADU PRIEMYSELNÉHO VLASTNÍCTVA
SLOVENSKEJ REPUBLIKY

Banská Bystrica 1. apríl 2003

4

OBSAH

Zverejnené patentové prihlášky	10
Udelené patenty..	54
Zverejnené žiadosti o udelenie dodatkového ochranného osvedčenia	70
Zapísané úžitkové vzory	74
Zapísané dizajny	82
Zverejnené prihlášky ochranných známk.....	108
Zapísané ochranné známky bez zmeny	181
Zapísané ochranné známky so zmenou.....	210
Obnovené ochranné známky	214
Prevody ochranných známk	234
Zmeny v údajoch o majiteľoch ochranných známk	248
Označenia pôvodu.....	261

INHALT

Veröffentlichung der Patentanmeldungen.....	10
Erteilte Patente	54
Veröffentlichte Zertifiktsanmeldungen	70
Eingetragene Gebrauchsmuster.....	74
Eingetragene Designs.....	82
Veröffentliche Markenmeldung	108
Registrierte Warenzeichen mit Änderung	181
Registrierte Warenzeichen ohne Änderung.....	210
Erheuerte Warenzeichen	214
Warenzeichenübertragungen.....	234
Änderungen im Angaben von den Warenzeicheninhabers	248
Ursprungsbezeichnung.....	261

CONTENTS

Publication of Patent Applications.....	10
Granted Patents	54
Published applications for the grant of a certificate	70
Registered Utility Models	74
Registered Designs.....	82
Published Trademark Applications	108
Registered Trademarks without Modification.....	181
Registered Trademarks with Modification.....	210
Renewal Trademarks.....	214
Transfers of Trademarks	234
Modification of data of Trademark holders	248
Appelation of Origin	261

**Dvojpísmenové kódové označenia krajín a medzinárodných organizácií
(Štandard WIPO ST. 3)**

AD	Andorra	DO	Dominikánska republika	JM	Jamajka
AE	Spojené arabské emiráty	DZ	Alžírsko	JO	Jordánsko
AF	Afganistan			JP	Japonsko
AG	Antígua a Barbuda	EA	Euroázijská patentová organizácia (EAPO)	KE	Keňa
AI	Anguilla	EC	Ekvádor	KG	Kirgizsko
AL	Albánsko	EE	Estónsko	KH	Kambodža
AM	Arménsko	EG	Egypt	KI	Kiribati
AN	Holandské Antily	EH	Západná Sahara	KM	Komory
AO	Angola	EM	Úrad pre harmonizáciu na vnútornom trhu (OHIM)	KN	Svätý Krištof a Nevis
AP	Africká regionálna organizácia priemyselného vlastníctva (ARIPO)	EP	Európsky patentový úrad	KP	Kórejská ľudovodemokratická republika
AR	Argentína	ER	Eritrea	KR	Kórejská republika
AT	Rakúsko	ES	Španielsko	KW	Kuvajt
AU	Austrália	ET	Etiópia	KY	Kajmanie ostrovy
AW	Aruba			KZ	Kazachstan
AZ	Azerbajdžan	FI	Fínsko	LA	Laos
		FJ	Fidži	LB	Libanon
BA	Bosna a Hercegovina	FK	Falklandy	LC	Svätá Lucia
BB	Barbados	FO	Faerské ostrovy	LI	Lichtenštajnsko
BD	Bangladéš	FR	Francúzsko	LK	Srí Lanka
BE	Belgicko			LR	Libéria
BF	Burkina Faso	GA	Gabun	LS	Lesotho
BG	Bulharsko	GB	Veľká Británia	LT	Litva
BH	Bahrain	GC	Patentový úrad Rady pre spoluprácu arabských štátov v Golfskom zálive (GCC)	LU	Luxembursko
BI	Burundi	GD	Grenada	LV	Lotyšsko
BJ	Benin	GE	Gruzínsko	LY	Líbya
BM	Bermudy	GH	Ghana	MA	Maroko
BN	Brunej	GI	Gibraltár	MC	Monako
BO	Bolívia	GL	Grónsko	MD	Moldavsko
BR	Brazília	GM	Gambia	MG	Madagaskar
BS	Bahamy	GN	Guinea	MK	Macedónsko
BT	Bhutan	GQ	Rovňková Guinea	ML	Mali
BV	Buvetov ostrov	GR	Grécko	MM	Myanmar
BW	Botswana	GS	Južná Georgia a Južné Sendvičové ostrovy	MN	Mongolsko
BX	Benelux	GT	Guatemala	MO	Macao
BY	Bielorusko	GW	Guinea-Bissau	MP	Severné Mariány
BZ	Belize	GY	Guyana	MR	Mauritánia
		HK	Hongkong	MS	Montserrat
CA	Kanada	HN	Honduras	MT	Malta
CD	Konžská demokratická republika	HR	Chorvátsko	MU	Maurícius
CF	Stredoafrická republika	HT	Haiti	MV	Maledivy
CG	Kongo	HU	Maďarsko	MW	Malawi
CH	Švajčiarsko			MX	Mexiko
CI	Pobrežie Slonoviny	IB	Medzinárodný úrad Svetovej organizácie duševného vlastníctva (WIPO)	MY	Malajzia
CK	Cookove ostrovy			MZ	Mozambik
CL	Chile	ID	Indonézia	NA	Namíbia
CM	Kamerun	IE	Írsko	NE	Niger
CN	Čína	IL	Izrael	NG	Nigéria
CO	Kolumbia	IN	India	NI	Nikaragua
CR	Kostarika	IQ	Irak	NL	Holandsko
CU	Kuba	IR	Irán	NO	Nórsko
CV	Kapverdy	IS	Island	NP	Nepál
CY	Cyprus	IT	Taliansko	NR	Nauru
CZ	Česká republika			NZ	Nový Zéland
				OA	Africká organizácia duševného vlastníctva (OAPI)
DE	Nemecko			OM	Omán
DJ	Džibutsko				
DK	Dánsko				
DM	Dominika				

PA	Panama	YE	Jemen
PE	Peru	YU	Juhoslávia
PG	Papua-Nová Guinea		
PH	Filipíny	ZA	Juhoafrická republika
PK	Pakistan	ZM	Zambia
PL	Poľsko	ZW	Zimbabwe
PT	Portugalsko		
PW	Palau		
PY	Paraguaj		
QA	Katar		
RO	Rumunsko		
RU	Rusko		
RW	Rwanda		
SA	Saudská Arábia		
SB	Šalamúnové ostrovy		
SC	Seychely		
SD	Sudán		
SE	Švédsko		
SG	Singapur		
SH	Svätá Helena		
SI	Slovinsko		
SK	Slovensko		
SL	Sierra Leone		
SM	San Marino		
SN	Senegal		
SO	Somálsko		
SR	Surinam		
ST	Svätý Tomáš a Princov ostrov		
SV	Salvádor		
SY	Sýria		
SZ	Svazijsko		
TC	Turks a Caicos		
TD	Čad		
TG	Togo		
TH	Thajsko		
TJ	Tadžikistan		
TM	Turkménsko		
TN	Tunisko		
TO	Tonga		
TP	Východný Timor		
TR	Turecko		
TT	Trinidad a Tobago		
TV	Tuvalu		
TW	Taiwan		
TZ	Tanzánia		
UA	Ukrajina		
UG	Uganda		
US	Spojené štáty americké		
UY	Uruguaj		
UZ	Uzbekistan		
VA	Vatikán		
VC	Svätý Vincent a Grenadiny		
VE	Venezuela		
VG	Britské Panenské ostrovy		
VN	Vietnam		
VU	Vanuatu		
WO	Svetová organizácia duševného vlastníctva (WIPO)		
WS	Samoa		

ČASŤ

PATENTY

Kódy na označovanie jednotlivých druhov dokumentov (Štandard WIPO ST. 16)

A3	Zverejnené patentové prihlášky podľa zákona č. 435/2001 Z. z. o patentoch, dodatkových ochranných osvedčeniach a o zmene a doplnení niektorých zákonov	B6	Udelené patenty podľa zákona č. 435/2001 Z. z. o patentoch, dodatkových ochranných osvedčeniach a o zmene a doplnení niektorých zákonov
-----------	---	-----------	--

Číselné kódy na označovanie bibliografických údajov (Štandard WIPO ST. 9)

(11)	Číslo dokumentu	(62)	Číslo pôvodnej prihlášky v prípade vylúčenej prihlášky
(21)	Číslo prihlášky	(71)	Meno (názov) prihlasovateľa (-ov)
(22)	Dátum podania prihlášky	(72)	Meno pôvodcu (-ov)
(24)	Dátum nadobudnutia účinkov patentu	(73)	Meno (názov) majiteľa (-ov)
(31)	Číslo prioritnej prihlášky	(74)	Meno (názov) zástupcu (-ov)
(32)	Dátum podania prioritnej prihlášky	(86)	Číslo podania medzinárodnej prihlášky podľa PCT
(33)	Krajina alebo regionálna organizácia priority	(87)	Číslo zverejnenia medzinárodnej prihlášky podľa PCT
(40)	Dátum zverejnenia prihlášky		
(47)	Dátum sprístupnenia patentu verejnosti		
(51)	Medzinárodné patentové triedenie		
(54)	Názov		
(57)	Anotácia		

Poznámka:

Číslo uvádzané pred kódom **(51)** znamená verziu Medzinárodného patentového triedenia.

Kódy na označovanie záhlaví oznámení publikovaných vo Vestníku ÚPV SR (Štandard WIPO ST. 17)

BA9A	Zverejnené patentové prihlášky	FG4A	Udelené patenty
FA9A	Zastavené konania o patentových prihláškach na žiadosť prihlasovateľa	MA4A	Zaniknuté patenty vzdaním sa
FB9A	Zastavené konania o patentových prihláškach	MA4F	Zaniknuté autorské osvedčenia vzdaním sa
FC9A	Zamietnuté patentové prihlášky	MC4A	Zrušené patenty
FD9A	Zastavené konania pre nezaplatenie poplatku	MC4F	Zrušené autorské osvedčenia
PC9A	Prevody a prechody práv na patentové prihlášky	MG4A	Čiastočne zrušené patenty
PD9A	Zmeny dispozičných práv na patentových prihláškach (zálohy)	MG4F	Čiastočne zrušené autorské osvedčenia
QA9A	Ponuky licencií	MK4A	Zaniknuté patenty uplynutím doby platnosti
		MK4F	Zaniknuté autorské osvedčenia uplynutím doby platnosti
		MM4A	Zaniknuté patenty pre nezaplatenie udržiavacích poplatkov
		MM4F	Zaniknuté autorské osvedčenia pre nezaplatenie udržiavacích poplatkov
		PA4A	Zmeny autorských osvedčení na patenty
		PC4A	Prevody a prechody práv na patenty
		PC4F	Prevody a prechody práv na autorské osvedčenia
		PD4A	Zmeny dispozičných práv na patenty (zálohy)
		PD4F	Zmeny dispozičných práv na autorské osvedčenia (zálohy)
		QA4A	Ponuky licencií
		QB4F	Licenčné zmluvy registrované alebo udelené na autorské osvedčenia
		QB4A	Licenčné zmluvy registrované alebo udelené na patenty
		QC4A	Ukončenie platnosti licenčných zmlúv na patenty
		QC4F	Ukončenie platnosti licenčných zmlúv na autorské osvedčenia
		SB4A	Zapísané patenty do registra po odtajnení
		SB4F	Zapísané autorské osvedčenia do registra po odtajnení

Opravy a zmeny

Opravy v patentových prihláškach

HA9A	Opravy mien pôvodcov
HB9A	Opravy mien
HC9A	Zmeny mien
HD9A	Opravy adries
HE9A	Zmeny adries
HF9A	Opravy dátumov
HG9A	Opravy zatriedenia podľa MPT
HH9A	Opravy chýb alebo zmeny všeobecne
HK9A	Opravy tlačových chýb vo Vestníku ÚPV SR

Opravy v udelených ochranných dokumentoch

TA4A	Opravy mien pôvodcov
TB4A	Opravy mien
TC4A	Zmeny mien
TD4A	Opravy adries
TE4A	Zmeny adries
TF4A	Opravy dátumov
TG4A	Opravy zatriedenia podľa MPT
TH4A	Opravy chýb alebo zmeny všeobecne
TK4A	Opravy tlačových chýb vo Vestníku ÚPV SR

TA4F	Opravy mien pôvodcov
TB4F	Opravy mien
TC4F	Zmeny mien
TD4F	Opravy adries
TE4F	Zmeny adries
TF4F	Opravy dátumov
TG4F	Opravy zatriedenia podľa MPT
TH4F	Opravy chýb alebo zmeny všeobecne
TK4F	Opravy tlačových chýb vo Vestníku ÚPV SR

BA9A**Zverejnené patentové prihlášky**

(21)	(51)	(21)	(51)	(21)	(51)
240-2001	G07C 3/02	1038-2002	C07C 279/22	1544-2002	A62C 13/10
786-2001	H01M 8/00	1084-2002	C07K 5/00	1555-2002	A47J 31/46
1188-2001	B62M 9/04	1086-2002	C07K 1/00	1559-2002	C07D 307/32
1256-2001	A61L 2/025	1123-2002	G08C 17/02	1560-2002	C07F 9/6574
1264-2001	H02P 21/00	1137-2002	G05B 23/02	1561-2002	C07D 453/06
1265-2001	G05B 13/00	1152-2002	A61K 31/00	1565-2002	A61K 31/00
1266-2001	G05B 13/00	1172-2002	G09F 3/00	1566-2002	C08G 18/80
1272-2001	C04B 28/00	1179-2002	C07D 453/02	1575-2002	A47J 31/40
1297-2001	C02F 3/00	1193-2002	D01F 6/06	1587-2002	C07D 413/14
1319-2001	C21D 1/613	1194-2002	D01F 6/06	1589-2002	C12P 7/62
1362-2001	A61M 1/32	1212-2002	A01N 35/04	1592-2002	B65F 1/14
1377-2001	B29C 47/08	1232-2002	A61F 2/06	1600-2002	A61K 31/4025
1386-2001	A61K 31/4045	1247-2002	C07D 471/04	1602-2002	A61K 39/395
1474-2001	A47C 17/13	1252-2002	B29C 73/16	1606-2002	A61K 31/58
1504-2001	H02H 3/087	1258-2002	A61K 9/113	1614-2002	A61F 2/02
1506-2001	H01H 9/30	1269-2002	A61F 2/06	1619-2002	A61M 5/42
1752-2001	C12N 15/12	1272-2002	C07F 9/655	1620-2002	A61M 5/32
1819-2001	C07H 19/00	1273-2002	C07C 209/48	1621-2002	A61M 5/32
1882-2001	A61K 31/00	1275-2002	C07D 271/113	1622-2002	C07D 295/155
43-2002	C07D 453/02	1276-2002	A61K 45/06	1624-2002	C07D 249/08
135-2002	C07D 487/14	1295-2002	A01N 25/04	1637-2002	A61K 31/44
153-2002	A01G 9/10	1308-2002	C07D 471/04	1639-2002	A61K 33/24
254-2002	H04B 3/54	1312-2002	C07K 16/28	1641-2002	B65H 20/32
278-2002	A61K 31/519	1318-2002	C07D 413/04	1652-2002	A61K 9/12
329-2002	C07D 311/68	1336-2002	C07D 317/12	1654-2002	A61K 31/15
354-2002	C07D 475/00	1346-2002	B65D 5/74	1658-2002	A61K 31/155
363-2002	C07D 401/06	1355-2002	C08K 5/20	1668-2002	F16B 13/06
396-2002	A61K 31/7088	1357-2002	C07D 457/06	1677-2002	A61K 9/06
418-2002	C07H 19/16	1358-2002	C07D 457/04	1679-2002	B65D 85/10
432-2002	F21L 19/00	1382-2002	D01F 1/10	1681-2002	C07D 487/00
444-2002	A01K 67/027	1398-2002	H02K 15/02	1698-2002	A61K 31/22
456-2002	C07D 487/04	1399-2002	H02K 15/02	1708-2002	C07D 265/32
460-2002	C07D 487/04	1403-2002	C07C 309/65	1711-2002	C07K 5/02
499-2002	A61K 31/00	1413-2002	C07D 413/12	1712-2002	C07D 401/12
534-2002	C07D 471/04	1428-2002	C07D 473/06	1719-2002	F16B 13/06
676-2002	C07D 487/04	1435-2002	C07D 515/22	1729-2002	C07C 229/22
772-2002	A61J 1/05	1444-2002	A46D 1/00	1742-2002	C07C 39/235
806-2002	A61K 31/00	1448-2002	C08C 19/02	1751-2002	C07C 41/22
833-2002	A61K 31/42	1462-2002	A61K 9/00	1753-2002	C07C 209/60
881-2002	A61M 15/00	1466-2002	B01J 23/28	1754-2002	C07D 307/87
889-2002	C07F 9/655	1468-2002	D21H 21/18	1766-2002	B67D 1/04
893-2002	B05D 1/00	1469-2002	H02G 1/02	1787-2002	C07C 43/12
901-2002	C07D 471/04	1475-2002	H05K 1/09	1798-2002	A61F 5/00
908-2002	C07D 413/14	1484-2002	C07C 261/00	1799-2002	A61K 31/5415
909-2002	C07D 487/04	1492-2002	A61K 45/00	1821-2002	A61K 31/495
910-2002	F04B 39/14	1501-2002	C08J 5/22	1835-2002	C07D 277/82
913-2002	G07C 9/00	1502-2002	C07D 471/04	11-2003	A61K 31/70
920-2002	C07C 237/00	1514-2002	C07D 277/34	14-2003	C07C 215/66
925-2002	C07C 219/28	1525-2002	A41D 27/28		
952-2002	B65D 85/76	1529-2002	C07D 403/12		
956-2002	C21C 7/00	1531-2002	A01N 25/00		
966-2002	C22B 7/02	1542-2002	A61K 31/55		

Trieda A**7 (51) A01G 9/10****(21) 153-2002**

(22) 29.01.2002

(31) 01610078.6

(32) 12.07.2001

(33) EP

(71) LEGRO GARTNERI A/S, Karlslunde, DK;

(72) Hogholt Niels, Karlslunde, DK; Hogholt Lars, Karlslunde, DK;

(74) ROTT, RŮŽIČKA & GUTTMANN, v. o. s., Bratislava, SK;

(54) Spôsob pestovania dvoch alebo viacerých rastlín na vytvorenie zloženej alebo kombinovanej rastlinnej štruktúry a rastlinná štruktúra

(57) Spôsob pestovania dvoch alebo viacerých rastlín na vytvorenie zloženej alebo kombinovanej rastlinnej štruktúry, obsahujúcej listy dvoch alebo viacerých rastlín prepletených dohromady v kombinovanej štruktúre. Použije sa črepník obsahujúci rastové prostredie, výhodne zeminu a do črepníka sa vyseje prvé semeno prvej rastliny zo spomínaných dvoch alebo viacerých rastlín vybraných zo špecifických druhov prvej rastliny dosahujúcich prvé určité rýchlosti rastu pre rozvoj prvej rastliny do určitej veľkosti počas určitého časového intervalu. Do črepníka sa ďalej vyseje druhé semeno druhej rastliny z dvoch alebo viacerých rastlín vybraných zo špecifických druhov druhej rastliny, dosahujúcich druhú určitú rýchlosť rastu pre rozvoj druhej rastliny do určitej veľkosti počas určitého časového intervalu. Prvé semeno i druhé semeno sa vyseje v rovnakú dobu, pokiaľ je prvá rýchlosť rastu zhodná s druhou rýchlosťou rastu alebo sa vysiatie prvého semena oneskorí, ak je prvá rýchlosť rastu vyššia než druhá, alebo je vysiatie prvého semena a druhého semena uskutočnené v rovnakú dobu, avšak s potlačením rastu prvej rastliny pomocou trvalého alebo periodického zatienenia prvej rastliny počas jej vegetácie, na umožnenie týmto rastlinám vyvinúť sa v rovnakej dobe do určitej veľkosti.

7 (51) A01K 67/027, A61K 39/395, A61P 7/02, C12N 15/12, G01N 33/50, 33/15**(21) 444-2002**

(22) 29.09.2000

(31) 11-281843, 11-282120, 11-282134, 11-282167, 11-282188, 11-282192

(32) 01.10.1999, 01.10.1999, 01.10.1999, 01.10.1999, 01.10.1999, 01.10.1999

(33) JP, JP, JP, JP, JP, JP

(71) CHUGAI SEIYAKU KABUSHIKI KAISHA, Kita-ku, Tokyo, JP;

(72) Saito Hiroyuki, Gotenba-shi, Shizuoka, JP; Kitazawa Takehisa, Gotenba-shi, Shizuoka, JP; Yoshihashi Kazutaka, Gotenba-shi, Shizuoka, JP; Hattori Kunihiko, Gotenba-shi, Shizuoka, JP;

(74) PATENTSERVIS BRATISLAVA, a. s., Bratislava, SK;

(86) PCT/JP00/06802

(87) WO01/24626

(54) Profylaktická alebo terapeutická látka na liečbu ochorení súvisiacich s poruchami krvného zrážania

(57) Zvierací model s implantovanými bunkami nesúcimi gén pre ľudský tkanivový faktor je užitočný na výskum a vývoj terapeutických látok na liečbu ochorení vyznačujúcich sa pretrvávajúcim hyperkoagulačným stavom.

7 (51) A01N 25/00**(21) 1531-2002**

(22) 05.04.2001

(31) 100 20 671.9

(32) 27.04.2000

(33) DE

(71) BAYER CROPSCIENCE GmbH, Frankfurt, DE;

(72) Würtz Jochen, Bingen am Rhein, DE; Maier Thomas, Hofheim, DE; Schnabel Gerhard, Elsenfeld, DE; Haase Detlev, Frankfurt, DE;

(74) Hörmannová Zuzana, Ing., Bratislava, SK;

(86) PCT/EP01/03879

(87) WO01/82693

(54) Kvapalná formulácie

(57) Sú opísané kvapalná formulácie (prípravky), obsahujúce a) jednu alebo niekoľko polykarboxylových kyselín a b) jednu alebo niekoľko účinných látok zo skupiny ALS-inhibítorov.

7 (51) A01N 25/04, 25/02, 43/84**(21) 1295-2002**

(22) 12.03.2001

(31) 100 12 161.6

(32) 13.03.2000

(33) DE

(71) BASF AKTIENGESELLSCHAFT, Ludwigshafen, DE;

(72) Kober Reiner, Fussgönheim, DE; Bratz Matthias, Limburgerhof, DE; Berghaus Rainer, Speyer, DE; Breitscheidel Boris, Limburgerhof, DE;

(74) Žovicová Viera, Mgr., Bratislava, SK;

(86) PCT/EP01/02764

(87) WO01/67860

(54) Agrotechnický prípravok

(57) Opísaný agrotechnický prípravok zahŕňa: a) 20 až 99,9 % hmotnostných aspoň jedného cyklohexánpolykarboxylového esteru vzorca (I), kde R¹ je C₁-C₁₀-alkyl alebo C₃-C₈-cykloalkyl; m je 0, 1, 2 alebo 3; a n je 2, 3 alebo 4; a R je H alebo C₁-C₃₀-alkyl, kde aspoň jeden radikál R je C₁-C₃₀-alkyl; b) 0 až 70 % hmotnostných vody; c) 0,1 až 60 % hmotnostných aspoň jedného adjuvans alebo prísady; a d) 0 až 70 % hmotnostných aspoň jednej účinnej zložky na ošetrovanie rastlín.

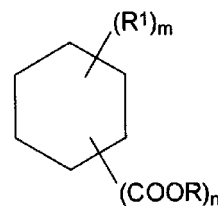

(I)

7 (51) A01N 35/04 // (A01N 35/04, 47:12)

(21) 1212-2002

(22) 16.02.2001

(31) 60/184 277

(32) 23.02.2000

(33) US

(71) BASF AKTIENGESELLSCHAFT, Ludwigshafen, DE;

(72) Sieverding Ewald, St. Johann Rheinhess, DE; Reichert Gunther, Bubenheim, DE;

(74) Žovicová Viera, Mgr., Bratislava, SK;

(86) PCT/EP01/01719

(87) WO01/62083

(54) Fungicídne zmesi

(57) Opisuje sa fungicídna kompozícia zahŕňajúca fungicídne prijateľný nosič a/alebo povrchovo aktívne činidlo a synergicky účinné množstvá a) aspoň jedného benzofenónu vzorca (I), kde R¹ predstavuje atóm halogénu, voliteľne substituovaný alkyl, alkanoyloxy, alkoxy alebo hydroxy skupinu; R² predstavuje atóm halogénu alebo voliteľne substituovaný alkyl, m je 0 alebo celé číslo od 1 do 3; R³ nezávisle predstavuje atóm halogénu, voliteľne substituovaný alkyl, alkoxy alebo nitro skupinu; R⁴ predstavuje atóm halogénu, kyano, karboxy, hydroxy alebo nitro skupinu alebo voliteľne substituovaný alkyl, alkoxy, alkenyl, alkyltio, alkylsulfonil, alkylsulfonil alebo amino skupinu; R⁵ predstavuje voliteľne substituovaný alkyl; R⁶ predstavuje atóm halogénu alebo nitro skupinu, voliteľne substituovaný alkyl, alkoxy, alkenyloxy, alkinoyloxy, alkyltio, cykloalkyl, cykloalkyloxy alebo aryloxy skupinu; n je 0 alebo 1; R⁷ nezávisle predstavuje atóm halogénu, voliteľne substituovaný alkyl, alkenyl, alkinyl, alkoxy, alkenyloxy, alkinoyloxy, cykloalkyl, cykloalkyloxy alebo aryloxy skupinu; a b) aspoň jedného valínamidu vzorca (II), kde R⁸ predstavuje skupinu C₁₋₆ alkyl; Ar predstavuje aryl alebo hetaryl, kde aryl predstavuje fenyl alebo naftyl a hetaryl predstavuje benzotiazolyl, benzimidazolyl alebo benzoxazolyl.

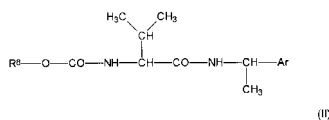
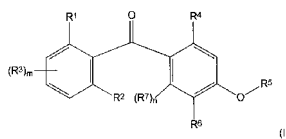

7 (51) A41D 27/28

(21) 1525-2002

(22) 18.01.2002

(31) PD01A000016

(32) 24.01.2001

(33) IT

(71) GEOX S. p. A., Montebelluna, Localita Biadene (Treviso), IT;

(72) Polegato Moretti Mario, Crocetta del Montello, IT;

(74) Majlingová Marta, Ing., Bratislava, SK;

(86) PCT/EP02/00472

(87) WO02/058494

(54) Vetracie zariadenie určené na aplikovanie na časti odevu a spôsob jeho výroby

(57) Vetracie zariadenie (10) určené na aplikovanie na časti odevu, ktoré zahŕnuje zostavu (11) s priechodnými otvormi (12), ktorá sa skladá z pásu (13) z materiálu, ktorý je aspoň čiastočne priehľadný a nepriepustný a je vytvorený tak, aby sa usporiadal zvonku z vrstvy (14), ktorá je vytvorená tak, aby bola umiestnená viditeľne a je vyrobená z prírodnej alebo syntetickej textílie alebo z prírodnej alebo syntetickej kože, z aspoň jednej vrstvy (15) adhézneho polymérneho materiálu na vzájomné spojenie vonkajšieho pásu (13) a vrstvy (14), medzi ktorými je vložená. Membrána (16), ktorá neprepúšťa vodu a prepúšťa paru je vytvorená tak, aby sa usporiadala vnútorne a je tesne pripevnená prinajmenšom po obvode k zostave (11) na tej strane vrstvy (14), ktorá má byť umiestnená viditeľne.

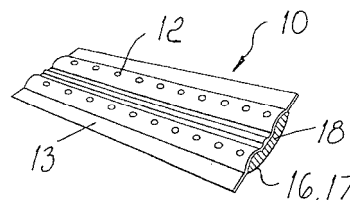

7 (51) A46D 1/00

(21) 1444-2002

(22) 27.03.2001

(31) 100 17 306.3

(32) 09.04.2000

(33) DE

(71) PEDEX & CO.GMBH, Wald-Michelbach, DE;

(72) Weihrauch Georg, Wald-Michelbach, DE;

(74) ROTT, RŮŽIČKA & GUTTMANN, v. o. s., Bratislava, SK;

(86) PCT/EP01/03466

(87) WO01/76414

(54) Spôsob výroby štetín na aplikovanie médií, štetiny týmto spôsobom zhotovené a tovar so štetinami, vybavený takými štetinami

(57) Štetiny na aplikovanie médií (6, 5, 52, 53) sa vyrábajú tak, že sa na štetiny skrátiteľný filament extruduje s jadrom, spoluurčujúcim mechanické vlastnosti štetiny, a vytvárajú sa vybratia (4) vychádzajúce s odstupom zo stredu jadra a otvárajúce sa k obvodu filamentu, a z vonkajška sa naplnia médiom, pričom sa vybratia so svojimi otvormi zo strany obvodu vytvárajú tak, že sa médiom vydáva až v podmienkach vyskytujúcich sa pri používaní štetiny. Miesto toho môžu mať vybratia aj väčšiu šírku otvorov a byť zakryté vrstvou alebo plášťom (7). Ďalej je opísaná štetina zhotovená týmto spôsobom a tovar so štetinami, vybavený takými štetinami.

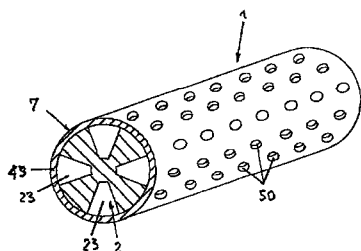

7 (51) A47C 17/13

(21) 1474-2001

(22) 15.10.2001

(31) GM 781/2000

(32) 20.10.2000

(33) AT

(71) Hodry Metallwarenfabrik R. Hoppe Ges. m.b.H. & Co. KG, Wien, AT;

(72) Moldovan Adrian, Wien, AT;

(74) Bušová Eva, JUDr., Bratislava, SK;

(54) Sedací a ležací nábytok

(57) Pri sedacom a ležacom nábytku s operadlom (10) otočne uloženým v nábytkovej kostre (1), ako aj s najmenej jedným výsuvom (7) vychádzajúcim z nábytkovej kostry (1), je operadlo (10) na každej strane uložené na dvoch, v sedacej polohe nad sebou ležiacich bodoch (12, 13) vo vedeniach (14, 15), z ktorých horné vedenie (14) prebieha smerom dopredu a spodné vedenie (15) smerom hore. Tým sa dosiahne homogénny, plynulý otáčavý pohyb operadla (10).

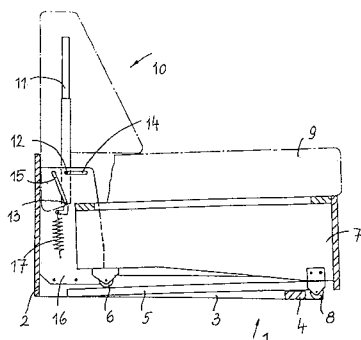

7 (51) A47J 31/40

(21) 1575-2002

(22) 13.04.2001

(31) 00110102.1

(32) 09.05.2000

(33) EP

(71) SOCIÉTÉ DES PRODUITS NESTLÉ S.A., Vevey, CH;

(72) Kollep Alexandre, Lutry, CH; Yoakim Alfred, St-Legier-la-Chiesaz, CH; Cahen Antoine, Lausanne, CH;

(74) Majlingová Marta, Ing., Bratislava, SK;

(86) PCT/EP01/04315

(87) WO01/84993

(54) Zariadenie na extrahovanie látky na prípravu nápoja z vrečka

(57) Zariadenie na extrahovanie látky na prípravu nápoja z vrečka, ktoré zahŕňa: rám so základom (16), zvislou časťou (17) na uvedenom základe a vodorovnou časťou (18) umiestnenou v určitej vzdialenosti od základu; pohyblivú zásuvku (19),

schopnú kĺzať ponad vodorovnú časť (18) rámu, na presunutie vrečka (33) z polohy jeho vloženia do polohy na prípravu nápoja ponad systém prvkov (21) na vypúšťanie uvedeného nápoja na uvedenú vodorovnú časť (18); a systém (24) na extrahovanie vrečka umiestnený nad systémom prvkov (21) na vypúšťanie nápoja a schopný pohybovať sa smerom k uvedenému systému prvkov (21), aby zachytil a extrahoval vrečko (33).

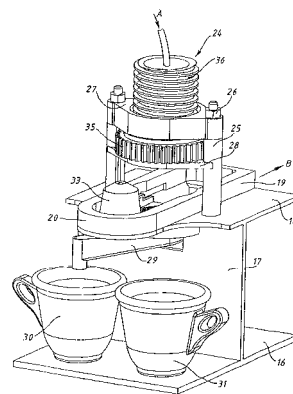

7 (51) A47J 31/46, 31/40

(21) 1555-2002

(22) 10.04.2001

(31) 00109495.2

(32) 04.05.2000

(33) EP

(71) SOCIÉTÉ DES PRODUITS NESTLÉ S.A., Vevey, CH;

(72) Kollep Alexandre, Lutry, CH; Fischer Daniel, Romanshorn, CH; Stieger Mischa, La Croix s/Lutry, CH;

(74) Majlingová Marta, Ing., Bratislava, SK;

(86) PCT/EP01/04076

(87) WO01/82760

(54) Zariadenie na extrahovanie látky na prípravu nápoja

(57) Zariadenie na extrahovanie látky na prípravu nápoja, ktoré zahŕňa pevný prvý komponent, druhý komponent (2) pohyblivý vzhľadom na prvý okolo čapu (3) otáčania, usporiadaného v zadnej časti uvedených dvoch komponentov, pričom predná časť každého komponentu tvorí kryt (5) na látku, ktorá sa má extrahovať, a prostriedky na uzatváranie a otváranie oboch komponentov, pričom uvedené prostriedky sú integrované s pevnou časťou a s pohyblivou časťou, pričom uvedené zariadenie ďalej zahŕňa ovládanie (15) a ventil (14), spojený s uvedeným ovládaním, ktoré sú umiestnené na hornej časti pohyblivého druhého komponentu (2) takým spôsobom, že uvedené ovládanie (15) a uvedený ventil (14) sú blízko krytu (5) na látku, ktorá sa má extrahovať.

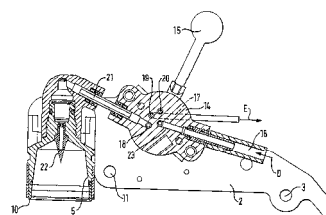

7 (51) A61F 2/02, A61B 17/00

- (21) 1614-2002
 (22) 28.03.2001
 (31) PC2000A000013
 (32) 13.04.2000
 (33) IT
 (71) Ferrazzi Paolo, Bergamo, IT;
 (72) Ferrazzi Paolo, Bergamo, IT;
 (74) Harvan Ladislav, Ing., Bratislava, SK;
 (86) PCT/IT01/00156
 (87) WO01/78625

(54) **Intraventrikulárne zariadenie na liečbu a úpravu kardiomyopatie**

- (57) Zariadenie (6, 7, 8) na optimalizáciu srdcovej geometrie u pacientov so zlyhaním srdca pozostáva z najmenej jedného elastického prvku umiestneného v radiálnom smere dovnútra srdcovej komory (1) a plasticky deformovateľného v smere priečnom k srdcovej komore (1), pričom prvok je vybavený prostriedkami na pripevnenie k vnútornej stene srdcovej komory.

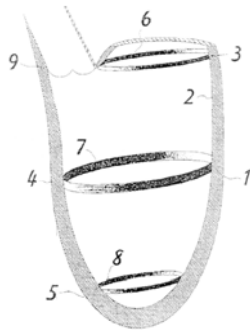

7 (51) A61F 2/06

- (21) 1269-2002
 (22) 05.09.2002
 (31) 60/317 185
 (32) 06.09.2001
 (33) US
 (71) MEDINOL LTD., Tel Aviv, IL;
 (72) Pinchasik Gregory, Herzelia, IL;
 (74) Bušová Eva, JUDr., Bratislava, SK;

(54) **Samočlánkujúci stent**

- (57) Stent (1) je vytvorený z celého radu prilahlých segmentov (2), ktoré sú od seba oddelené. Medzi každým z dvoch prilahlých segmentov (2) stentu (1) je uvoľňovacia zóna, ktorá zahŕňa dve kĺbové roviny (310, 312). V každej kĺbovej rovine sú dva spájajúce prvky, kde prvky v jednej kĺbovej rovine sú oddelené od prvkov druhej kĺbovej roviny okolo obvodu stentu (1) uhlom 60° až 140°. V rámci každej kĺbovej roviny sú dva prvky od seba oddelené uhlom od 140° do 220°.

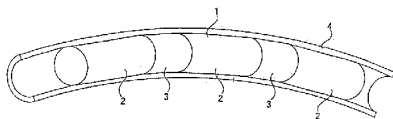

7 (51) A61F 2/06

- (21) 1232-2002
 (22) 27.08.2002
 (31) 60/314 671
 (32) 27.08.2001
 (33) US
 (71) MEDINOL LTD., Tel Aviv, IL;
 (72) Richter Jacob, Ramat Hasharon, IL;
 (74) Bušová Eva, JUDr., Bratislava, SK;

(54) **Stentovací systém na jednoduché zavádzanie**

- (57) Formy stentovacieho systému zahŕňajú katéter (29) majúci iba jeden lúmen (13) vedúci k balóniku (5), pričom ich usporiadanie umožňuje ľahké uzamknutie krátkeho drôtu na mieste distálneho konca balónika (15). V balení obsahujúcom stent a dopravujúci katéter môže byť zahrnutý celý rad drôtov s rôznymi vlastnosťami, takže lekár môže zvoliť správny koniec drôtu podľa typu lézie a liečenej cievy a pripojiť ho na distálny koniec balónika pred začatím stentovacieho postupu.

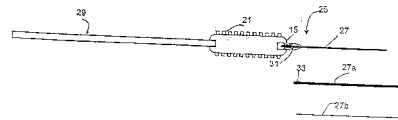

7 (51) A61F 5/00

- (21) 1798-2002
 (22) 15.05.2001
 (31) 60/206 226
 (32) 22.05.2000
 (33) US
 (71) Coffey Arthur C., Carmel, IN, US;
 (72) Coffey Arthur C., Carmel, IN, US;
 (74) ROTT, RŮŽIČKA & GUTTMANN, v. o. s., Bratislava, SK;
 (86) PCT/US01/15611
 (87) WO01/89431

(54) **Bandáž s kombináciou SIS materiálu a podtlaku a jej použitie**

- (57) Bandáž (10) na ošetrovanie rán pozostáva z kolagénovej matrice (14) na priloženie na ranu (12), krytu (18) na priloženie na ranu (12) a vytvorenie utesneného prostredia okolo rany (12), upraveného na prepojenie so zdrojom (26) podtlaku, a štruktúry (20, 120, 220, 320) usporiadanej na vytvorenie podtlakového priestoru (22) medzi kolagénovou matricou (14) a krytom (18). Bandáž (10) sa použije na podporu hojenia rany (12).

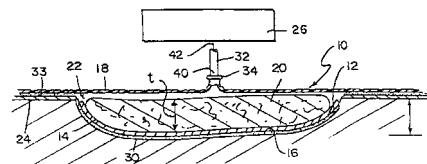

7 (51) A61J 1/05

- (21) 772-2002
 (22) 07.12.2000
 (31) 199 58 952.6
 (32) 08.12.1999
 (33) DE

- (71) FRESENIUS KABI DEUTSCHLAND GmbH,
Bad Homburg, DE;
- (72) Herbert Reinold, Weilrod, DE;
- (74) Bušová Eva, JUDr., Bratislava, SK;
- (86) PCT/EP00/12344
- (87) WO01/41698
- (54) Odberový a vstrekovací systém lekárskeho roztoku a nádoba na lekárske roztoky**
- (57) Odberový a vstrekovací systém na lekárske roztoky, najmä na nádobu obsahujúcu infúzne roztoky, je vyrobený so základným dielom (2) vložiteľným do nádoby, ktorá má odberovú a vstrekovaciu časť (3, 4, 21, 22), pričom odberová a vstrekovacia časť (3, 4, 21, 22) sú navzájom spojené plochým mostíkom (35), ktorý je medzi odberovou a vstrekovacou časťou rozšírený na spôsob zosilnenia pri vytvorení uzatvárateľného otvoru (34). Otvor (34) v mostíku (35) má v smere odberovej a vstrekovacej časti (3, 4, 21, 22) do špičky vybiehajúci prierez, takže obidva bočné okraje (36, 37) mostíka sú na uzatvorenie otvoru ľahko stlačiteľné. Nádoba na lekárske roztoky, najmä infúzne roztoky, je vyrobená s týmto odberovým a vstrekovacím systémom. Odberový a vstrekovací systém (1, 20) je vložený do nádoby tak, že končí v jednej rovine s nádobou.

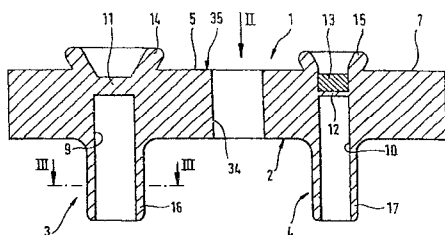

- 7 (51) A61K 9/00**
(21) 1462-2002
(22) 11.04.2001
(31) 09/549 222
(32) 13.04.2000
(33) US
(71) NOVARTIS AG, Basel, CH;
(72) Kalb Oskar, Lörrach, DE; Valazza Stephen, Matawan, NJ, US;
(74) Čechvalová Dagmar, Bratislava, SK;
- (86) PCT/EP01/04204
(87) WO01/78680
- (54) Farmaceutická kompozícia obsahujúca fluvastatín a hydroxypropylmetylcelulózu a spôsob prevencie tvorby gélov hydratovanej hydroxypropylmetylcelulózy v tejto kompozícii**
- (57) Farmaceutické kompozície obsahujú fluvastatín, hydroxypropylmetylcelulózu a prípadne ďalšie farmaceutické pomocné látky, ktoré sú farebne stále pri dlhodobom skladovaní. Sú opísané aj spôsoby prevencie alebo podstatného obmedzenia tvorby gélov hydratovanej hydroxypropylmetylcelulózy v týchto farmaceutických kompozíciách.

- 7 (51) A61K 9/06, 31/522**
(21) 1677-2002
(22) 13.06.2001
(31) P 0002266
(32) 14.06.2000
(33) HU
(71) EGIS GYÓGYSZERGYÁR RT., Budapest, HU;
(72) Nagy Kálmánné, Budapest, HU; Baranek Katalin, Budapest, HU; Szeli Jenőné, Budapest, HU; Egri János, Budapest, HU; Mosonyi Antal, Körmen, HU; Clementis György, Budapest, HU;
- (74) ROTT, RŮŽIČKA & GUTTMANN, v. o. s., Bratislava, SK;
- (86) PCT/HU01/00069
(87) WO01/95878
- (54) Spôsob prípravy sterilnej masti obsahujúcej acyklovírus**
- (57) Spôsob prípravy sterilnej masti, zvlášť očnej masti, obsahujúcej acyklovírus alebo jeho adičnú soľ s vhodnou kyselinou ako aktívnu prísadu, aseptickou homogenizáciou mikronizovaného acyklovírusu alebo jeho adičnej soli s farmaceuticky vhodnou kyselinou a sterilných nosičov masti, následným naplnením homogénnej masti do sterilných nádob a ich tesným uzavretím spočíva v tom, že sa 1 hmotnostný diel acyklovírusu alebo jeho farmaceuticky prijateľnej adičnej soli pozostávajúcej z častíc s rozmerom menším než 60 µm, výhodne 20 µm, primieša k 1 až 30 hmotnostným dielom vazelíny a/alebo kvapalného parafínu, a/alebo zmesi pevného a kvapalného parafínu, zmes sa hermeticky uzavrie a drží 0,3 až 5 hodín pri teplote 120 až 150 °C a získaná sterilná zmes sa homogenizuje s ďalšou sterilnou dávkou nosičov už známym aseptickým spôsobom.

- 7 (51) A61K 9/113**
(21) 1258-2002
(22) 06.03.2001
(31) 0000774-0
(32) 08.03.2000
(33) SE
(71) AstraZeneca AB, Södertälje, SE;
(72) Holmberg Christina, Södertälje, SE; Siekmann Britta, Lomma, SE;
(74) Žovicová Viera, Mgr., Bratislava, SK;
- (86) PCT/SE01/00466
(87) WO01/66087
- (54) Nový samoemulzifikačný dávkovací systém lieku**
- (57) Farmaceutická kompozícia vhodná na orálne podávanie vo forme emulzného pred-konzentrátu obsahuje (i) zlúčeninu vzorca (I); (ii) jedno alebo viac povrchovo aktívnych činidiel; (iii) prípadne olej alebo polopevný tuk; pričom uvedená kompozícia tvorí in situ emulziu olej-vo-vode po kontakte s vodným médiom, ako sú gastrointestinálne kvapaliny. Kompozícia môže prípadne tiež obsahovať jeden alebo viac alkoholov s krátkym reťazcom. Farmaceutická kompozícia je využitelná na liečenie bolesti a zápalu.

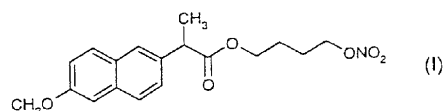

7 (51) A61K 9/12, B65D 83/14

(21) 1652-2002

(22) 22.05.2000

(71) CHIESI FARMACEUTICI S. P. A., Parma, IT;

(72) Lewis David, Parma, IT; Ganderton David, Parma, IT; Meakin Brian, Parma, IT; Brambilla Gaetano, Parma, IT; Ferraris Alessandra, Parma, IT;

(74) Majlingová Marta, Ing., Bratislava, SK;

(86) PCT/EP00/04635

(87) WO01/89480

(54) Aerosólový farmaceutický prostriedok, tlakový dávkovací inhalátor a spôsob jeho plnenia

(57) Aerosólový roztokový farmaceutický prostriedok na použitie do aerosólového inhalátora pozostáva z účinnej zložky, hnacieho plynu (propelenta) obsahujúceho fluóroalkán, ko-rozpúšťadlo a voliteľne tiež málo prchavú zložku na zvýšenie hmotnostného mediánu aerodynamického priemeru (MMAD) aerosólových častíc pri činnosti inhalátora. Prostriedok je stabilizovaný použitím malého množstva anorganického kyseliny a tlakový obal môže vhodne mať časť alebo celé vnútorné kovové povrchy z nehrdzavejúcej ocele, anodizovaného hliníka alebo chránené vnútorným inertným organickým povlakom.

7 (51) A61K 31/00

(21) 806-2002

(22) 08.12.2000

(31) 09/458 388

(32) 10.12.1999

(33) US

(71) NOVARTIS AG, Basel, CH;

(72) Billstein Stephan Anthony, Franklin Lakes, NJ, US; Dumovic Peter, Mendham, NJ, US; Franco Nicola, Sondersdorf, FR; Iwicki Mark Thomas, Long Valley, NJ, US; Pfannkuche Hans-Jürgen, Weil, DE; Wilusz Edward Joseph Jr., Pittstown, NJ, US;

(74) Čechvalová Dagmar, Bratislava, SK;

(86) PCT/EP00/12420

(87) WO01/41748

(54) Farmaceutické kombinácie a ich použitie na liečenie ochorení gastrointestinálneho traktu

(57) Kombinácia obsahujúca prvý agens, ktorým je buď agonista alebo antagonistu 5-HT₄ receptora alebo antagonistu 5-HT₃ receptora, a koagens. Farmaceutické kompozície a formulácie obsahujúce tieto kombinácie. Farmaceutické kombinácie podľa vynálezu sa môžu použiť na liečenie zmenenej gastrointestinálnej motility, senzitivity a/alebo sekrécie, alebo tráviacich ťažkostí. Podávajú sa výhodne perorálne. Výhodným prvým agens je tegaserod.

7 (51) A61K 31/00

(21) 499-2002

(22) 13.10.2000

(31) 09/432 465

(32) 03.11.1999

(33) US

(71) Bristol-Myers Squibb Company, Princeton, NJ, US;

(72) Piper Beth Anne, Hopewell, NJ, US;

(74) Tomeš Pavol, Ing., Bratislava, SK;

(86) PCT/US00/24867

(87) WO01/32158

(54) Antidiabetická kompozícia a spôsob

(57) Nízkodávková farmaceutická kompozícia špeciálne prispôbená na liečenie diabetu typu 2 pri doteraz liečivami neliečených pacientoch, ktorá obsahuje kombináciu metformínu (použitého v zníženom množstve (menej ako 800 mg metformínu na deň) v porovnaní s množstvom používaným vo všeobecne prijímanej medicínskej praxi) a aspoň jedného iného antidiabetického činidla, ako je sulfonylmočovina, napríklad glyburid, pričom táto kombinácia poskytuje aspoň v podstate rovnakú účinnosť pri liečení diabetu pri doteraz liečivami neliečených pacientoch, ako antidiabetická kompozícia obsahujúca metformín použitý v dávkach predpisovaných vo všeobecne prijímanej medicínskej praxi pre prvosledovú terapiu pri liečení diabetu, ale s podstatne nižšími vedľajšími účinkami, ako je hypoglykémia a/alebo gastrointestinálne ťažkosti. Spôsob liečenia diabetu pri doteraz liečivami neliečených pacientoch využívajúci vyššie uvedenú kompozíciu na zníženie inzulínovej rezistencie a/alebo postprandiálnej odchýlky hladiny glukózy a/alebo hemoglobínu A1C a/alebo zvýšenie postprandiálnej hladiny inzulínu, čím sa lieči diabetes.

7 (51) A61K 31/00

(21) 1882-2001

(22) 16.06.2000

(31) 9914742.3

(32) 24.06.1999

(33) GB

(71) KNOLL AKTIENGESELLSCHAFT, Ludwigshafen, DE;

(72) Birch Alan Martin, Nottingham, GB; Heal David John, Nottingham, GB;

(74) Žovicová Viera, Mgr., Bratislava, SK;

(86) PCT/EP00/05544

(87) WO01/00187

(54) Terapeutické činidlá

(57) Opisuje sa použitie zlúčeniny všeobecného vzorca (I) vrátane jej enantiomérov a farmaceuticky prijateľných solí, kde R¹ a R² znamenajú navzájom nezávisle od seba H alebo metyl, na výrobu liečiva na liečenie obezity a pridružených komorbídnych stavov u pacienta, ktorému sa tiež podáva liečba s inhibítorom lipázy s výnimkou orlistatu. Zároveň sa vynález týka prípravku a farmaceutickej kompozície, ktoré obsahujú takéto zlúčeniny.

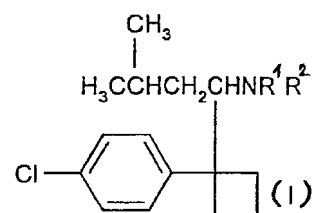

7 (51) A61K 31/00**(21) 1152-2002**

(22) 15.03.2001

(31) 60/189 672, 09/594 410

(32) 15.03.2000, 16.06.2000

(33) US, US

(71) RIBAPHARM Inc., Costa Mesa, CA, US;

(72) Wang Guangyi, Costa Mesa, CA, US; Ramasamy Kanda, Costa Mesa, CA, US; Lau Johnson, Costa Mesa, CA, US;

(74) PATENTSERVIS BRATISLAVA, a. s., Bratislava, SK;

(86) PCT/US01/08769

(87) WO01/68034

(54) Antivírusové preliečivá

(57) Formy preliečiv z Levovirinu zahŕňajú biologicky reverzné modifikácie na cukrovej skupine alebo biologicky reverzné modifikácie na triazolovej skupine. Formy možno použiť vo farmaceutických prostriedkoch, ktoré možno použiť na liečbu infekcie, zamorenia, novotvaru alebo autoimunitnej choroby. Použitie ďalej zahŕňa imunitnú moduláciu, a to najmä moduláciu cytokinetického prejavu typu 1 a typu 2.

7 (51) A61K 31/00**(21) 1565-2002**

(22) 30.04.2001

(31) 60/203 235

(32) 08.05.2000

(33) US

(71) ELI LILLY AND COMPANY, Indianapolis, IN, US;

(72) Bashore Fadia Najjar, Indianapolis, IN, US; Hartauer Kerry John, Carmel, IN, US; Minnett Michael Dean, Greenwood, IN, US; Rickard Eugene Clark, Zionsville, IN, US; Tingle Cheryl Ann, Mooresville, IN, US;

(74) Bezák Marián, Ing., Bratislava, SK;

(86) PCT/US01/11736

(87) WO01/85147

(54) Stabilizované prípravky 6-hydroxy-3-(4-[2-(piperidín-1-yl)etoxy]fenoxy)-2-(4-metoxifyfenyl)benzo[b]tiofén a ich soli

(57) Farmaceutické prípravky obsahujú 6-hydroxy-3-(4-[2-(piperidín-1-yl)etoxy]fenoxy)-2-(4-metoxifyfenyl)benzo[b]tiofén alebo jeho soľ; stabilizované proti oxidácii alebo ďalším formám dekompozície vložení stabilizačného činidla, zvoleného zo súboru zahŕňajúceho metionín, acetylcysteín, cysteín alebo ich soli.

(74) Žovicová Viera, Mgr., Bratislava, SK;

(86) PCT/SE01/01164

(87) WO01/89507

(54) Nové prípravky α -(2,4-disulfofenyl)-N-terc-butylitrónu(57) Uvádzajú sa nové farmaceutické prípravky α -(2,4-disulfofenyl)-N-terc-butylitrónu a jeho farmaceuticky prijateľných solí a použitie takých prípravkov pri liečbe rôznych chorôb a stavov.**7 (51) A61K 31/155, A61P 17/02****(21) 1658-2002**

(22) 23.05.2001

(31) 00/06798

(32) 26.05.2000

(33) FR

(71) CENTRE NATIONAL DE LA RECHERCHE SCIENTIFIQUE (CNRS), Paris, FR;

(72) Potier Pierre Jean-Paul, Paris, FR; Sasaki Nobumichi-André, Les Ulis, FR; I/Achib Maria Conception, Gif-sur-Yvette, FR; Franck Gisele, Cachan, FR; Thal Claude, Sceaux, FR; Bakala Joanna, FR;

(74) PATENTSERVIS BRATISLAVA, a. s., Bratislava, SK;

(86) PCT/FR01/01598

(87) WO01/91696

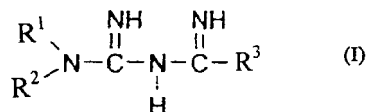
(54) Liečivé produkty s cikatrizičným účinkom obsahujúce biguanidové deriváty(57) Použitie biguanidových derivátov všeobecného vzorca (I), kde : skupiny R¹ a R² predstavujú nezávisle na sebe atóm vodíka, C¹ až C⁷ alkylovú skupinu, cykloalkylovú skupinu, heterocyklus, C² až C⁷ alkenylovú skupinu, arylovú skupinu, aralkylovú skupinu, aryloxyalkylovú skupinu alebo heteroarylovú skupinu, alebo R¹ a R² spoločne predstavujú C² až C⁷ alkylén, ktorý môže obsahovať jeden alebo viacej heteroatómov, a skupina R³ predstavuje primárny, sekundárny alebo terciárny amín, alebo ich farmaceuticky prijateľné soli na prípravu liečivého produktu s cikatrizičným účinkom, tento liečivý produkt je vo farmaceutickej forme na vonkajšie použitie.**7 (51) A61K 31/15, 9/08****(21) 1654-2002**

(22) 22.05.2001

(31) 0001916-6

(32) 23.05.2000

(33) SE

(71) AstraZeneca AB, Södertälje, SE;

(72) Andersson Mats J., Bromma, SE; Andersson Mattias, Södertälje, SE; Eriksson Patrik, Södertälje, SE;

7 (51) A61K 31/22, 31/366, 9/14, 47/02, 47/18, 31/404**(21) 1698-2002**

(22) 09.06.2000

(71) LEK Pharmaceuticals d. d., Ljubljana, SI;

(72) Pflaum Zlatko, Domžale, SI; Keče Janez, Ljubljana, SI;

(74) ROTT, RŮŽIČKA & GUTTMANN, v. o. s., Bratislava, SK;

(86) PCT/IB00/00773

(87) WO01/93860

- (54) **Stabilizovaná farmaceuticky účinná kompozícia a liečivý prípravok túto kompozíciu obsahujúci**
- (57) Lovastatín, pravastatín, simvastatín, mevastatín, atorvastatín, fluvastatín a cerivastatín a ich deriváty a analógy patria medzi známe inhibítory HMG-CoA- reductázy a používajú sa ako anti-hypercholesterolemiká. Väčšina z nich vzniká fermentáciou s použitím, rôznych druhov mikroorganizmov patriacich k rodom *Aspergillus*, *Monascus*, *Nocardia*, *Amycolatopsis*, *Mucor* alebo *Penicillium* a niektoré z týchto zlúčenín sa pripravujú spracovaním produktov fermentácie chemickými syntetickými spôsobmi, alebo sa pripravujú celkovou chemickou syntézou. Vyššie uvedené účinné látky sa môžu vplyvom faktorov prostredia destabilizovať, pričom ich degradácia môže byť tiež zrýchlená prostredníctvom ďalších použitých farmaceutických prísad, ako sú plnivá, spojivá, klzné prostriedky, mazivá a prostriedky ovplyvňujúce rozpadovosť, a preto spôsob prípravy liečivého prípravku je potrebné starostlivo voliť, aby sa zabránilo vyššie uvedeným nežiaducim interakciám a reakciám. Vynález sa vzťahuje na inhibítor HMG-CoA-reductázy, ktorý je stabilizovaný spôsobom, v ktorom tvorí homogénnu zmes s tlmivou substanciou alebo s alkaliizujúcou substanciou. Uvedenú homogénnu kompozíciu je možné výhodne použiť ako účinnú zložku v liečivom prípravku na liečenie hypercholesterolemie a hyperlipidémie.

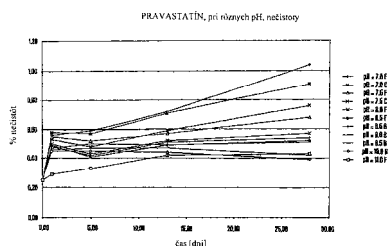

- 7 (51) **A61K 31/4025, 31/4155, 31/4178, A61P 35/00, A61K 45/06**
- (21) **1600-2002**
- (22) 19.04.2001
- (31) 0011059.3
- (32) 08.05.2000
- (33) GB
- (71) PHARMACIA ITALIA S. p. A., Milan, IT;
- (72) Geroni Maria Cristina Rosa, Milano, IT; Cozzi Paolo, Milano, IT; Beria Italo, Nerviano, IT;
- (74) PATENTSERVIS BRATISLAVA, a. s., Bratislava, SK;
- (86) PCT/EP01/04470
- (87) WO01/85144
- (54) **Použitie α -halogénakryoyl-distamycínového derivátu na výrobu liečiva na liečenie nádorov**
- (57) α -Halogénakryoylový-distamycínový derivát všeobecného vzorca (I), v ktorom R^1 znamená atóm brómu alebo atóm chlóru a R^2 znamená distamycín alebo fragment podobajúci sa distamycínu, alebo jeho farmaceuticky prijateľná soľ na prípravu liečiva na liečenie nádorov nadexprimujúcich GSH/GSTs systém, medzi ktoré patrí ezofágový, žalúdočný, konečníkový, hepatocelulár-

ny a pankreatický nádor, rakovinu matrice a vaječníkov, rakovinu hlavy a krku, pľúcny karcinóm a NSCL karcinóm a metastatické nádory pečene od rakoviny gastrointestinálneho traktu, matrice, vaječníkov a pľúc.

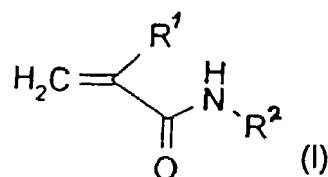

- 7 (51) **A61K 31/4045, 31/165, 31/17, 31/445, 31/4965, 31/5375, 31/54, A61P 25/14, 25/16, 25/18, 25/22, 25/24, 25/28**
- (21) **1386-2001**
- (22) 31.03.2000
- (31) 09/285 859
- (32) 02.04.1999
- (33) US
- (71) CLARENCEW PTY LTD., Victoria, Woodend, AU;
- (72) Willis Gregory Lynn, Victoria, Woodend, AU;
- (74) Beleščák Ladislav, Ing., Piešťany, SK;
- (86) PCT/AU00/00275
- (87) WO00/59504
- (54) **Použitie zlúčeniny pri výrobe liečiva na liečenie neurologických alebo neuropsychiatrických porúch**
- (57) Opisuje sa použitie zlúčeniny vzorca (I) a (II) pri výrobe lieku na liečbu a/alebo profylaxiu neurologických alebo neuropsychiatrických porúch spojených s alterovanou funkciou dopamínu, ktorá zahŕňa podávanie zlúčeniny vzorca (I) a vzorca (II) pacientovi, ktorý ju potrebuje.
- 7 (51) **A61K 31/42, A61P 19/02, C07D 261/10, 261/12, 261/14**
- (21) **833-2002**
- (22) 14.12.2000
- (31) 60/171 228, 60/171 237, 60/182 647, 60/202 416
- (32) 16.12.1999, 16.12.1999, 15.02.2000, 08.05.2000
- (33) US, US, US, US
- (71) TEVA PHARMACEUTICAL INDUSTRIES LTD., Petah Tiqva, IL;
- (72) Avrutov Ilya, Bat Hefer, IL; Gershon Neomi, Kfar Saba, IL; Aronhime Judith, Rechovot, IL;
- (74) Bušová Eva, JUDr., Bratislava, SK;
- (86) PCT/US00/33866
- (87) WO01/43742
- (54) **Spôsob prípravy a nová kryštalická forma leflunomidu**
- (57) Je opísaná nová forma III leflunomidu, spolu s postupmi jej prípravy. Rovnako je opísaný ekonomický postup prípravy formy II leflunomidu a postup prípravy formy I leflunomidu z formy III leflunomidu. Sú opísané i farmaceutické prostriedky a dávkové formy obsahujúce novú formu a metódy ich použitia na liečenie reumatickej artritídy.
- 7 (51) **A61K 31/44, C07D 471/02, A61P 43/00**
- (21) **1637-2002**
- (22) 24.04.2001

- (31) 60/199 298, 60/206 025, 60/225 364
 (32) 24.04.2000, 22.05.2000, 14.08.2000
 (33) US, US, US
 (71) TEVA PHARMACEUTICAL INDUSTRIES LTD., Petah Tiqva, IL;
 (72) Aronhime Judith, Rechovot, IL; Dolitzky Ben-Zion, Petah Tiqva, IL; Kordova Marco, Kfar Saba, IL; Leonov David, Rechovot, IL; Meszaros-Sos Erzebet, Debrecen, HU; Salyi Szaboles, Debrecen, HU; Schwartz Anchel, Rechovot, IL; Szabo Csaba, Debrecen, HU; Zavurov Shlomo, Lod, IL;
 (74) Bušová Eva, JUDr., Bratislava, SK;
 (86) PCT/US01/13175
 (87) WO01/80857
(54) Zolpidem hemitartrát
 (57) Opisujú sa nové polymorfné formy zolpidem hemitartrátu a ich príprava.

- 7 (51) A61K 31/495, 9/24 // (A61K 31/495, 31:495)**
(21) 1821-2002
 (22) 13.06.2001
 (31) 100 31 043.5
 (32) 26.06.2000
 (33) DE
 (71) BAYER AKTIENGESELLSCHAFT, Leverkusen, DE;
 (72) Kanikanti Venkata-Rangarao, Leverkusen, DE; Rupp Roland, Bergisch Gladbach, DE; Weber Wolfgang, Köln, DE; Deuringer Peter, Köln, DE; Henck Jan-Olav, Willich, DE; Stass Heino, Köln, DE; Nishioka Takaaki, Nabari-shi, Mie, JP; Kakawaka Yoshifumi, Kusatsu-shi, Shiga, JP; Taniguchi Chika, Nishinomiya-shi, Hyogo, JP; Ichihashi Hitoshi, Suita-shi, Osaka, JP;
 (74) Hörmannová Zuzana, Ing., Bratislava, SK;
 (86) PCT/EP01/06695
 (87) WO02/00219
(54) Prípravky s chinolónovými antibiotikami s predĺženým účinkom a spôsob ich výroby
 (57) Orálne aplikovateľné prípravky obsahujú chinolónové antibiotiká s oneskoreným uvoľňovaním účinnej látky. Podľa výhodného uskutočnenia prípravok obsahuje ako účinnú látku zmes voľnej chinolónovej bázy a jej soli. Zvlášť výhodné sú zmesi ciprofloxacín hydrochloridu a ciprofloxacín betaínu.

- 7 (51) A61K 31/519, C07D 487/02**
(21) 278-2002
 (22) 01.09.2000
 (31) 09/389 524, 09/421 620
 (32) 02.09.1999, 19.10.1999
 (33) US, US

- (71) NEUROCRINE BIOSCIENCES, INC., San Diego, CA, US;
 (72) Thiele William J., San Diego, CA, US; O'Donnell Patrick B., San Diego, CA, US;
 (74) Tomeš Pavol, Ing., Bratislava, SK;
 (86) PCT/US00/24051
 (87) WO01/15700
(54) Polymorfné formy N-metyl-N-[3-[3-(2-tienylkarbonyl)-pyrazol-[1,5-alfa]-pyrimidin-7-yl]fenyl] acetamidu a prostriedky a spôsoby s tým súvisiace

- (57) Polymorfné formy N-metyl-N-[3-[3-(2-tienylkarbonyl)pyrazol-[1,5-alfa]-pyrimidin-7-yl]fenyl]acetamidu vzorca (I) a ich použitie ako sedatívno-hypnotických, anxiolytických, antikonvulzívnych činidiel a činidiel navodzujúcich svalovú relaxáciu. Spôsoby ich výroby, rovnako ako súvisiace prostriedky a spôsoby, najmä vzhľadom na liečenie nespavosti. Je poskytnutá polymorfná forma I, ktorá má výnimočnú fyzikálnu a tepelnú stabilitu. Polymorfná forma II.

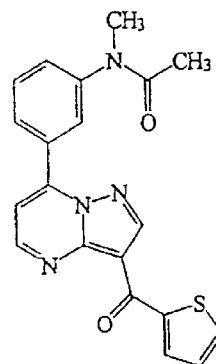

- 7 (51) A61K 31/5415, 9/08**
(21) 1799-2002
 (22) 19.06.2001
 (31) 100 30 345.5
 (32) 20.07.2000
 (33) DE
 (71) BOEHRINGER INGELHEIM VETMEDICA GMBH, Ingelheim am Rhein, DE;
 (72) Daneck Klaus, Biberach, DE; Folger Martin Andreas, Ingelheim, DE; Hassel Bernhard, Ingelheim, DE; Henke Stefan, Gau-Odernheim, DE; Kroff Hans-Jürgen, Schöneberg, DE; Kruss Bernd, Hochdorf, DE; Prox Axel, Warthausen, DE;
 (74) Majlingová Marta, Ing., Bratislava, SK;
 (86) PCT/EP01/06904
 (87) WO01/97813
(54) Vodný bezcyklodextrínový roztok meloxicamu a jeho použitie
 (57) Vodný bezcyklodextrínový roztok meloxicamu, určený na podávanie orálnou alebo parenterálnou cestou, ktorý obsahuje farmakologicky prijateľnú meloxicamovú soľ organickej alebo anorganickej zásady a jedno alebo viaceré vhodné excipienty, obsah rozpustenej meloxicamovej soli je viac než 10 mg/ml. Prípravok podľa tohto vynálezu má dobu skladovania 24 mesiacov alebo viac.

- 7 (51) A61K 31/55, A61P 25/28**
(21) 1542-2002
 (22) 28.03.2001
 (31) 60/194 259
 (32) 03.04.2000
 (33) US
 (71) Janssen Pharmaceutica N. V., Beerse, BE;
 (72) Parys Wim Louis Julien, Gaithersburg, MD, US; Pontecorvo Michael, Lawrenceville, NJ, US;
 (74) Bušová Eva, JUDr., Bratislava, SK;
 (86) PCT/EP01/03553

- (87) WO01/74339
(54) Použitie galantamínu na liečenie neuropsychických porúch spojených s Alzheimerovou chorobou
 (57) Použitie galantamínu na výrobu lieku na liečbu neuropsychiatrického správania vyskytujúceho sa u pacientov s Alzheimerovou chorobou.

7 (51) A61K 31/58, 9/00

- (21) 1606-2002**
 (22) 08.05.2001
 (31) MI2000A001051
 (32) 12.05.2000
 (33) IT
 (71) CHIESI FARMACEUTICI S. P. A., Parma, IT;
 (72) Lewis David, Parma, IT; Ganderton David, Parma, IT; Meakin Brian, Parma, IT; Brambilla Gaetano, Parma, IT; Ferraris Alessandra, Parma, IT;
 (74) Majlingová Marta, Ing., Bratislava, SK;
 (86) PCT/EP01/05211
 (87) WO01/85174
(54) Farmaceutický prostriedok na použitie v aerosólovom inhalátore s odmeranou dávkou a spôsob jeho výroby
 (57) Farmaceutický prostriedok na podávanie prostredníctvom tlakových inhalátorov s odmeranou dávkou, ktoré ako účinnú zložku obsahujú glukokortikoid, hlavne (22R) epimér budezonidu, v roztoku fluóruhlíkovodíkového hnacieho plynu, ďalšieho rozpúšťadla a vhodného aditíva, a ich použitie na liečenie astmy a iných bronchopulmonálnych ochorení.

7 (51) A61K 31/70, C07H 19/00

- (21) 11-2003**
 (22) 03.07.2001
 (31) 60/216.418
 (32) 06.07.2000
 (33) US
 (71) RIBAPHARM INC., Costa Mesa, CA, US;
 (72) Hong Zhi, Aliso Viejo, CA, US; Pietrzkowski Zbigniew, San Diego, CA, US; Wang Guangyi, Carlsbad, CA, US; Girardet Jean-Luc, Aliso Viejo, CA, US; Gunic Esmir, Irvine, CA, US; Lau Johnson, Newport Beach, CA, US;
 (74) PATENTSERVIS BRATISLAVA, a. s., Bratislava, SK;
 (86) PCT/US01/41242
 (87) WO02/03997
(54) Pyrido[2,3-d]pyrimidínové a pyrimido[4,5-d]-pyrimidínové nukleozidy
 (57) Je opísaný purínový nukleozidový analóg, ktorý obsahuje pyrido[2,3-d]pyrimidín alebo pyrimido[2,3-d]pyrimidín a ďalej má cukrovú zložku, ktorá je vhodne modifikovaná v pozíciách C₂, C₃, C₄ alebo C₅. Predovšetkým uvažované zlúčeniny tiež zahŕňajú purínové nukleozidové analógy vo forme proliečiv a ako purínové analógy, tak zodpovedajúce proliečiva sa použijú pri redukcii rastu neoplastických buniek.

7 (51) A61K 31/7088, 39/39, 48/00, 35/12, A23L 1/30, A61P 37/04 // (A61K 31/7088, 31:00) (A61K 31/7088, 38:00) (A61K 31/7088, 39:395)

- (21) 396-2002**
 (22) 25.09.2000
 (31) 60/156 113, 60/156 135, 60/227 436
 (32) 25.09.1999, 27.09.1999, 23.08.2000
 (33) US, US, US
 (71) UNIVERSITY OF IOWA RESEARCH FOUNDATION, Iowa City, IA, US; COLEY PHARMACEUTICAL GmbH, Langenfeld, DE;
 (72) Krieg Arthur M., Iowa City, IA, US; Schetter Christian, Hilden, DE; Vollmer Jörg, Hilden, DE;
 (74) ROTT, RŮŽIČKA & GUTTMANN, v. o. s., Bratislava, SK;
 (86) PCT/US00/26383
 (87) WO01/22972
(54) Imunostimulačné nukleové kyseliny

(57) Sú uvedené prostriedky obsahujúce imunostimulačné nukleové kyseliny a spôsoby použitia týchto prostriedkov. Nukleové kyseliny bohaté na T obsahujú poly-T sekvencie a/alebo obsahujú viac než 25 % T nukleotidov. TG nukleové kyseliny obsahujú TG dinukleotidy. Nukleové kyseliny bohaté na C obsahujú aspoň jeden poly-C región a/alebo viac než 50 % nukleotidov. Tieto imunostimulačné nukleové kyseliny účinkujú podobne ako nukleové kyseliny obsahujúce CpG motívy. Sú opísané tiež výhodné CpG nukleové kyseliny.

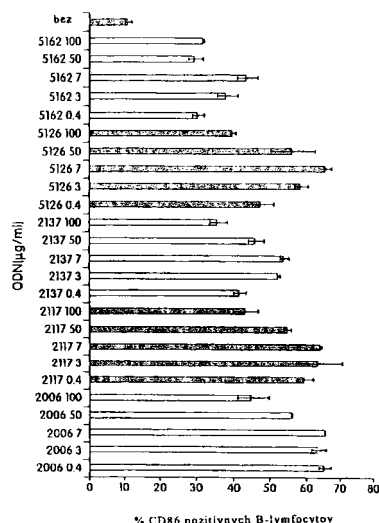

7 (51) A61K 33/24 31/337, 31/7068, A61P 35/00, A61K 45/06 // (A61K 33/24, 31:337) (A61K 33/24, 31:7068)

- (21) 1639-2002**
 (22) 10.05.2001
 (31) 0011903.2
 (32) 18.05.2000
 (33) GB
 (71) AnorMED Inc., Langley, British Columbia, CA;
 (72) Smith Mark Peart, Macclesfield, Cheshire, GB; Stephens Trevor Charles, Macclesfield, Cheshire, GB;
 (74) ROTT, RŮŽIČKA & GUTTMANN, v. o. s., Bratislava, SK;
 (86) PCT/GB01/02060
 (87) WO01/87313
(54) Kombinovaná chemoterapia

(57) Je opísaný farmaceutický prostriedok, terapeutický kombinovaný prípravok a kit obsahujúci stericky obmedzenú koordinačnú zlúčeninu platiny, neplatínové protinádorové činidlo a farmaceuticky prijateľný nosič alebo riedidlo, ich použitie na výrobu lieku na inhibíciu rastu nádorových buniek u človeka postihnutého nádorom a spôsob inhibície rastu nádorových buniek u postihnutého nádorom, ktorý zahŕňa podanie terapeutickú kombináciu alebo farmaceutického prostriedku podľa predkladaného vynálezu v množstve účinnom na inhibíciu rastu nádorových buniek, najmä kde stericky obmedzenou koordinačnou zlúčeninou platiny je (SP-4-3)-(cis-amíndichlór-[2-metylpyridín]platina (II), alebo jej proliečivo, a neplatínové protinádorové činidlo je vybrané zo skupiny zahŕňajúcej Taxol, Gemcitabin, Navelbin, Doxil, 5-FU a Taxotere.

7 (51) **A61K 39/395, 31/5685, 31/4196, A61P 35/00 // (A61K 39/395, 31:5685) (A61K 39/395, 31:4196)**

- (21) **1602-2002**
 (22) 19.04.2001
 (31) 09/571 355
 (32) 15.05.2000
 (33) US
 (71) PHARMACIA ITALIA S. p. A., Milan, IT; PHARMACIA & UPJOHN COMPANY, Kalamazoo, MI, US;
 (72) Massimini Giorgio, Abbiategrosso (Milan), IT; Piscitelli Gabriella, Milan, IT; Purandare Dinesh, Branchburg, NJ, US;
 (74) PATENTSERVIS BRATISLAVA, a. s., Bratislava, SK;
 (86) PCT/EP01/04468
 (87) WO01/87334
 (54) **Inhibítory aromatázy a monoklonálne anti-HER2 protilátky ako antitumorové činidlá**
 (57) Použitie inhibítora aromatázy na výrobu farmaceutického prostriedku na liečbu pacientov trpiacich na hormonálne podmienenú chorobu charakterizovanú nadexpresiou HER2, kde týmto inhibítorom aromatázy je napríklad: exemestan, fadrozol, letrozol a anastrozol a anti-HER2 protilátky, trastuzumab v množstvách, ktoré sú účinné na vyvolanie superaditívneho alebo synergického liečebného účinku.

7 (51) **A61K 45/00, 31/198, A61P 3/10, 25/00, 9/00, 13/12**

- (21) **1492-2002**
 (22) 15.03.2001
 (31) 2000-76542
 (32) 17.03.2000
 (33) JP
 (71) AJINOMOTO CO., INC., Chuo-ku, Tokyo, JP;
 (72) Kitahara Yoshiro, Kawasaki-shi, Kanagawa, JP; Miura Kyoko, Kawasaki-shi, Kanagawa, JP;
 (74) Majlingová Marta, Ing., Bratislava, SK;
 (86) PCT/JP01/02094
 (87) WO01/68136
 (54) **Farmaceutický prostriedok na prevenciu, zlepšenie a/alebo liečenie diabetickej kompli-**

kácie a použitie postprandiálnej látky na zníženie hladiny krvného cukru

(57) Farmaceutický prostriedok, ktorý je výborný na prevenciu, zlepšenie, liečenie atď. diabetickej komplikácie, a farmaceutický prostriedok, ktorý je výborný na prevenciu, zlepšenie, liečenie atď. neuropatie, pričom v oboch prípadoch sa použije postprandiálna látka na zníženie hladiny krvného cukru ako účinná zložka lieku. Osobitne deriváty D-fenylalanínu, ako je napríklad nateglinid, sú užitočné ako liečivo na ústne podanie. Zároveň sa môže použiť aspoň jedna látka vybraná zo skupiny antihypertenzných látok, vazodilatačných látok a antihyperlipidemických látok spolu s postprandiálnou látkou na zníženie hladiny krvného cukru zmiešaním ďalšieho takého prostriedku vybraného zo skupiny antihypertenzných látok, vazodilatačných látok a antihyperlipidemických látok v alebo s uvedeným liečivom alebo ich kombináciou na súčasné použitie, čím sa môže znásobiť ich účinok.

7 (51) **A61K 45/06**

- (21) **1276-2002**
 (22) 28.02.2001
 (31) 100 11 081.9
 (32) 09.03.2000
 (33) DE
 (71) AVENTIS PHARMA DEUTSCHLAND GMBH, Frankfurt, DE;
 (72) Bohn Manfred, Hofheim, DE; Kraemer Karl Theodor, Langen, DE;
 (74) Čechvalová Dagmar, Bratislava, SK;
 (86) PCT/EP01/02236
 (87) WO01/66145
 (54) **Protiinfekčná kombinácia účinných látok a jej použitie na topické ošetrenie plesňových ochorení nechtov na nohách a na rukách**
 (57) Prípravok, ktorý obsahuje kombináciu účinných látok, a to jedného topického a jedného systémového antimykotika a fyziologicky nezávadného lakového základu, je vhodný na liečenie onychomykóz. Prednosť majú vo vode nerozpustné lakové prípravky a kombinácia aspoň jedného systémového antimykotika zo skupiny obsahujúcej itraconazol, terbinafin a fluconazol alebo ich solí s aspoň jedným topickým antimykotikom zo skupiny obsahujúcej ciclopirox, 6-(2,4,4-trimetylpentyl)-1-hydroxy-4-metyl-2(1H)-pyridón, amorolfín a butenafín alebo ich soli.

7 (51) **A61L 2/025, 2/16 // A61L 29/02**

- (21) **1256-2001**
 (22) 05.09.2001
 (71) Kovács Ladislav, RNDr. PhMr., Nové Mesto nad Váhom, SK;
 (72) Kovács Ladislav, RNDr. PhMr., Nové Mesto nad Váhom, SK;
 (54) **Spôsob úpravy vnútornej čistoty kanyly**
 (57) Spôsob úpravy vnútornej steny kanyly je založený na pôsobení hydroxidu sodného, ultrazvuku, pár kvapalného uhlíkovdika a vákua na nečistoty usadené na vnútorných stenách kanyly.

7 (51) A61M 1/32
(21) 1362-2001
(22) 24.09.2001
(71) Zvrškovec Jozef, Dubové, SK;
(72) Kebis Anton, Ing., CSc., Bratislava, SK; Zvrškovec Jozef, Dubové, SK; Kukan Marian, PharmDr., CSc., Bratislava, SK; Horecký Jaromír, doc. MUDr., DrSc., Bratislava, SK;
(54) Gulôčkový oxygenátor

(57) Gulôčkový oxygenátor umožňuje saturáciu perfúzných médií dýchacími plynmi. Perfúzne médium vteká do oxygenačného telesa (6) s gulôčkovou náplňou (5) cez prítokový priechod umiestnený na jeho vrchnáku (3). Konštrukcia vrchnáku oxygenačného telesa (6) s horným rozdeľovačom perfúzneho média umožňuje rovnomerné rozdelenie perfúzneho média po celom povrchu gulôčok (5) v telese (6) oxygenátora. Perfúzne médium steká po povrchu gulôčok v tenkej vrstve. V tejto vrstve na povrchu gulôčok dochádza k nasýteniu perfúzneho média dýchacími plynmi. Riešenie prívodu dýchacích plynov do rozdeľovača (7) dýchacích plynov umiestneného v telese oxygenátora zabezpečuje rovnomerný tlak dýchacích plynov v celom jeho priestore. Rôzny vstupný tlak dýchacích plynov nespomaľuje rýchlosť prítoku perfúzneho média. Konštrukcia rozdeľovača plynu umožňuje voľný odtok perfúzneho média po saturácii dýchacími plynmi z telesa oxygenátora.

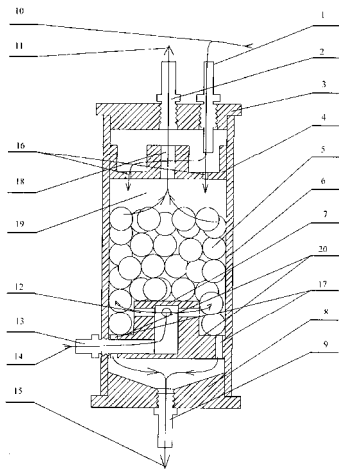
7 (51) A61M 5/32, 5/34
(21) 1620-2002
(22) 14.05.2001
(31) 00810416.8
(32) 15.05.2000
(33) EP
(71) ARES TRADING S. A., Vaumarcus, CH;
(72) Bergeron Luc, Boussens, CH; Bosset Grégoire, Preverenges, CH; Moulin Jérôme, St-Maurice, CH; Soldini Laurent, Lausanne, CH;
(74) Majlingová Marta, Ing., Bratislava, SK;
(86) PCT/IB01/00818
(87) WO01/87387
(54) Zariadenie na oddelenie pripájacieho konca hypodermickej ihly od hrotu injekčného zariadenia

(57) Pripájací koniec (2a) hypodermickej ihly je navrhnutý tak, aby sa dal pripojiť a potom odpojiť

od hrotu (3) injekčného zariadenia (4) tlakom, to znamená axiálnou ťažnou silou vyvinutou medzi ihlou (2) a injekčným zariadením (4). Vytáhovacie zariadenie má otvor (17), vymedzený blokovacími prvkami (13) tvoriacimi jeden kus s elastickými kusmi (10b, 12) tak, aby sa umožnilo meniť jeho priemer medzi minimálnym priemerom a maximálnym priemerom, prinajmenšom rovnajúcim sa priemeru pripojovacieho konca (2a), a najmenej jeden kus (13a) spojený s blokovacími prvkami (13) na účely konvertovania axiálnej sily vyvinutej na kus (13a), na najmenej jednu radiálnu zložku, ktorá sa môže vyvinúť na elastické kusy (10b, 12) tak, aby ich radiálne deformovala tak, aby sa zväčšil priemer otvoru (17), keď sa vyvinie axiálny tlak pripojovacím koncom (2a).

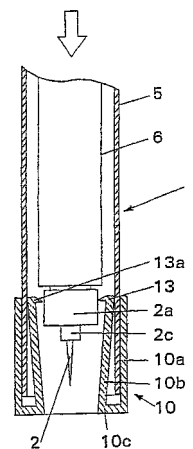
7 (51) A61M 5/32, 5/34
(21) 1621-2002
(22) 14.05.2001
(31) 00810415.0
(32) 15.05.2000
(33) EP
(71) ARES TRADING S. A., Vaumarcus, CH;
(72) Bergeron Luc, Boussens, CH; Bosset Grégoire, Preverenges, CH; Moulin Jérôme, St-Maurice, CH; Soldini Laurent, Lausanne, CH;
(74) Majlingová Marta, Ing., Bratislava, SK;
(86) PCT/IB01/00827
(87) WO01/87388
(54) Skladovacia nádobka na najmenej jednu hypodermickú ihlu

(57) Pripájací koniec (2a) skladovacej nádobky na najmenej jednu hypodermickú ihlu (2) má konektory (2b), komplementárne ku konektorm (3a) na hrote (3) injekčného zariadenia (4), pričom jeden z konektorov (2a, 2b, 3) má radiálnu elasticitu a zariadenia na konvertovanie axiálnej sily vyvinutej medzi ihlou (2) a injekčným zariadením (4) na najmenej jednu radiálnu zložku, ktorá môže deformovať elastické konektory. Nádobka má kryt (1, 1e; 21, 21e; 36) na ihlu (2) navrhnutý tak, aby držal túto ihlu v určenej polohe, a otvor (7; 27, 38), ktorý umožňuje prístup ku krytu (1, 1e; 21, 21e; 36). Tvar a rozmery vonkajšej steny (1a až 1f; 11 až 1f; 21 až 1f; 31) ohraničujúce kryt (1, 1e; 21, 21e; 36) sú zvolené tak, aby s ihlou (2) vytvorili ergonomické polohovacie a/alebo manipulačné rozhranie tak, aby sa uľavi-

lo spojenie komplementárnych konektorov (2b, 3) ihly (2) a hrotu (3).

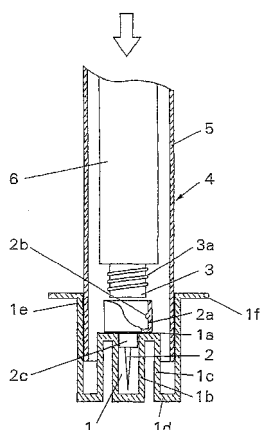

7 (51) A61M 5/42

(21) 1619-2002

(22) 14.05.2001

(31) 00810414.3

(32) 15.05.2000

(33) EP

(71) ARES TRADING S. A., Vaumarcus, CH;

(72) Bergeron Luc, Boussens, CH; Brioschi Elena, Geneva, CH; Moulin Jérôme, St-Maurice, CH; Soldini Laurent, Lausanne, CH; Jacquet Rémy, Le Locle, CH;

(74) Majlingová Marta, Ing., Bratislava, SK;

(86) PCT/IB01/00824

(87) WO01/87389

(54) Injekčné zariadenie

(57) Injekčné zariadenie zahŕňa otvorenú dutinu (2), injekčnú ihlu (9), vyčnievajúcu zo spodku tejto dutiny (2), prvé nepriepustné oddelenie (6) vymedzené prvým úsekom pohyblivej bariéry (11), prvé zariadenie (13) na posunutie prvého úseku pohyblivej bariéry (11), aby sa menil objem oddelenia, najmenej jeden priechod (7) prepojený medzi prvým nepriepustným oddelením (6) a dutinou (2), druhé nepriepustné oddelenie (5) na produkt, ktorý sa má vstreknúť, vymedzené druhým úsekom pohyblivej bariéry (10), a druhé zariadenie (12) na posunutie druhého úseku pohyblivej bariéry (10), aby sa menil objem oddelenia. Prvé a druhé nepriepustné oddelenia (5, 6) sa rozprestierajú pozdĺžne v rúrovitom telese (1). Dutina (2) je umiestnená na jednom konci tohto rúrovitého telesa, zatiaľ čo prvé a druhé zariadenia (12, 13) na posunutie prvého a druhého úseku pohyblivej bariéry (10, 11) sú prístupné na druhom konci rúrovitého telesa (1).

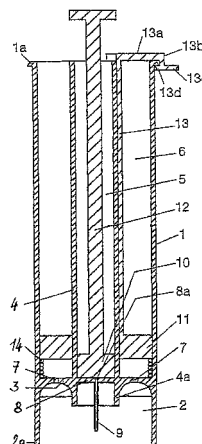

7 (51) A61M 15/00, A61J 1/03

(21) 881-2002

(22) 21.12.2000

(31) 9904705-2

(32) 21.12.1999

(33) SE

(71) AstraZeneca AB, Södertälje, SE;

(72) Arvidsson Lars, Lund, SE; Jönsson Jan, Lund, SE; Mansson Patrik, Helsingborg, SE; Strandberg Stefan, Enskede, SE; Ullbrand Björn, Lund, SE;

(74) Žovicová Viera, Mgr., Bratislava, SK;

(86) PCT/SE00/02650

(87) WO01/4577

(54) Inhalačný prístroj

(57) Inhalačné zariadenie (1) zahŕňa nasávaciu (4), cez ktorú používateľ vŕhne liek inhaláciou, a zostavu blisterového balenia (5). Nasávacia rúrka (4) má vzdialený koniec (7), ktorý interaguje so zostavou blisterového balenia (5), a blízky koniec (8), cez ktorý používateľ inhaluje. Inhalačný prístroj (1) je vybavený aj vychyľovacím prostriedkom (6), ktorý dvíha nasávaciu rúrku (4) od zostavy blisterového balenia (5).

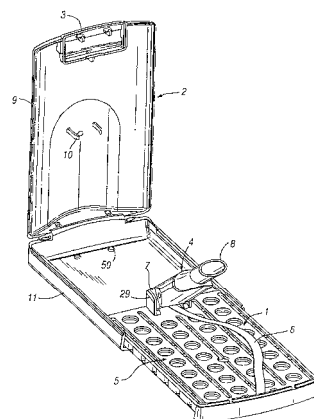

7 (51) A62C 13/10

(21) 1544-2002

(22) 26.04.2001

(31) 100 21 511.4

(32) 03.05.2000

(33) DE

- (71) BAYERN-CHEMIE GmbH, Aschau am Inn, DE;
- (72) Bauer Karl, Soyen, DE; Sans Joachim, Putzbrunn, DE; Schilling Steffen, Kraiburg, DE;
- (74) Bušová Eva, JUDr., Bratislava, SK;
- (86) PCT/DE01/01574
- (87) WO01/83032
- (54) Hasiaci prístroj**
- (57) Hasiaci prístroj (1) je opatrený tlakovým plynovým generátorom (2) na zdolávanie ohňa a vzniku explózie, pričom má dve prietržné membrány (3, 4) s miestami (8a, 8b) požadovaného zlomu na uzatváranie nádoby (5) na hasiaci prostriedok (6). Miesta (8a, 8b) požadovaného zlomu prietržných membrán (3, 4) sú vytvorené s rôznou pevnosťou, aby sa vytvorilo časové oneskorenie medzi rozlamovacími procesmi obidvoch miest (8a, 8b) požadovaného zlomu, tým sa dosiahne nedeformovaný a rotačne symetrický výstup hasiaceho prostriedku (6).

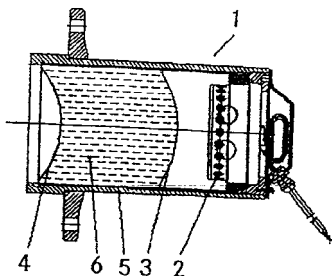

Trieda B

- 7 (51) B01J 23/28, 23/50, 37/02, B01D 53/94, 53/32**
- (21) 1466-2002**
- (22) 05.04.2001
- (31) 0008815.3, 0020429.7
- (32) 11.04.2000, 18.08.2000
- (33) GB, GB
- (71) ACCENTUS PLC, Didcot, Oxfordshire, GB;
- (72) Raybone David, Stow-on-the-Wold, Gloucester, GB; Shawcross James Timothy, Charlbury, Oxfordshire, GB;
- (74) Bezák Marián, Ing., Bratislava, SK;
- (86) PCT/GB01/01571
- (87) WO01/76733
- (54) Katalytický materiál a spôsob jeho výroby a spôsob a reaktor na spracovanie výfukových plynov**
- (57) Riešenie sa týka katalytického materiálu na katalytické spracovanie výfukových plynov z vnútorného spaľovacieho motora s pomocou plazmy, ktorý obsahuje aktivovaný oxid hlinitý s obsahom striebra alebo oxidu molybdénu (MoO₃). V prípade oxidu hlinitého s prísadou striebra sa výhodné koncentrácie nachádzajú v rozsahu medzi 0,1 % až 5 % hmotnosti. Rovnako je uvedený popis prípravy a použitia materiálu na báze oxidu hlinitého s obsahom striebra.

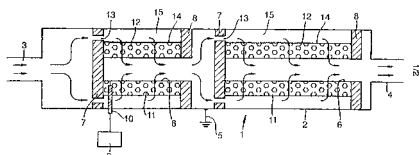

- 7 (51) B05D 1/00**
- (21) 893-2002**
- (22) 26.10.2001
- (31) 09/697 997
- (32) 26.10.2000
- (33) US
- (71) E.I. DU PONT DE NEMOURS AND COMPANY, Wilmington, DE, US;
- (72) Holliday Martin L., Richmond, Avon, GB; Wilson Craig, Birmingham, Avon, GB; Pearce Colin G., Birmingham, Avon, GB;
- (74) Bušová Eva, JUDr., Bratislava, SK;
- (86) PCT/US01/51386
- (87) WO02/42167
- (54) Spôsob nanášania práškových povlakov na nekovové substráty**
- (57) Vynález sa týka spôsobu nanášania práškových povlakov na nevodivé substráty najprv vystavením nevodivého substrátu kombinácii pary a tepla pri teplotách medzi 70 až 140 °C na dobu 5 sekúnd až 10 minút, potom sa elektrostaticky nanáša práškový povlak na substrát, ktorý je uzemnený; tento jednoduchý a spoľahlivý spôsob predspracovania umožňuje efektívne nanášanie práškových povlakov na nevodivé substráty za vzniku rovnomerného uloženia práškového povlaku po celom povrchu vrátane okrajov a bez nepriaznivého účinku na následné vytvrdzovanie práškového filmu.

- 7 (51) B29C 47/08, 47/38, 47/52**
- (21) 1377-2001**
- (22) 26.09.2001
- (71) Konštrukta-Industry, a. s., Trenčín, SK;
- (72) Šedivý Vladimír, Dolná Súča, SK;
- (54) Zariadenie na tesnenie plniacej sekcie vytlačovacích strojov gumových profilov**
- (57) Zariadenie obsahuje stierací nôž (1), ktorý je upevnený na zámku plniacej sekcie a prítlačný valec (2) so zahĺbením (X) na bočný stierací nôž (1). Prítlačný valec (2) je uložený na ložiskách v telese valca, ktoré je odklopne uložené na plniacej sekcii vytlačovacieho stroja gumových profilov.

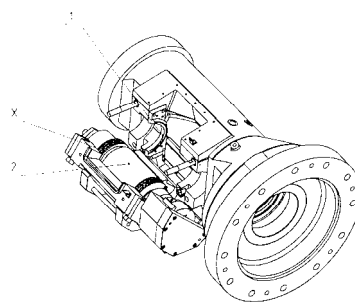

- 7 (51) B29C 73/16, B60S 5/04, B60C 29/06**
- (21) 1252-2002**
- (22) 14.02.2002
- (31) PA 2001 00271
- (32) 16.02.2001
- (33) DK

- (71) Continental AG, Hannover, DE;
 (72) Eriksen Steen Mandstfelt, Graested, DK; Olrik Henrik-Gerner, Humlebaek, DK; Lodemann Joachim Georg, Burgwedel, DE;
 (74) PATENTSERVIS BRATISLAVA, a. s., Bratislava, SK;
 (86) PCT/EP02/01554
 (87) WO02/066236 AI
(54) Spôsob utesňovania a nafukovania nafukovateľného predmetu a zariadenie na vykonávanie tohto spôsobu
 (57) Zariadenie na utesňovanie a nafukovanie nafukovateľného predmetu (9), vybaveného nafukovacím ventilčekom (11), hlavne pneumatiky. Zariadenie (1) obsahuje zdroj stlačeného vzduchu (2) a zásobník (3) obsahujúci tesniace činidlo (4). Ďalej zahrnuje vratný ventil (5) na otvorenie prvého spojenia medzi zdrojom stlačeného vzduchu (2) a nafukovacím ventilčekom (11) nafukovateľného predmetu (9), v prvej polohe a na otvorenie druhého spojenia medzi zdrojom stlačeného vzduchu (2) a zásobníkom (3) a ďalej medzi zásobníkom (3) a nafukovacím ventilčekom (11) nafukovateľného predmetu (9), v druhej polohe. V jednom režime činnosti sa môže zariadenie (1) použiť na nafukovanie spľasknutého nafukovateľného predmetu (9) na stanovený tlak a v druhom režime činnosti na utesnenie a nafúknutie prepichnutého nafukovateľného predmetu (9), čím sa možno zaobísť bez ťažkého a objemného náhradného kolesa, ktoré vodič bežne vozí v aute.

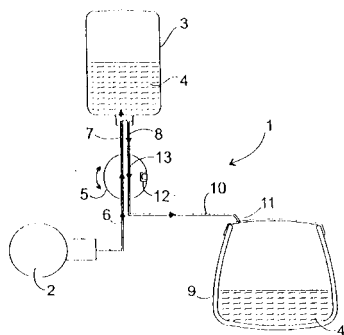
**7 (51) B62M 9/04****(21) 1188-2001**

(22) 16.08.2001

(71) Laubert Jaroslav, Banská Bystrica, SK;

(72) Laubert Jaroslav, Banská Bystrica, SK;

(54) Pohonná sústava bicykla s radením

- (57) Pohonná sústava s radením na bicykle pozostáva z prednej zostavy (1) a zadnej zostavy (2), ktoré sú vzájomne prepojené reťazou (3), pričom volnobežka (13) je umiestnená v prednej zostave (1) medzi kľukou (11) a prevodníkom (12). Pastorok (21) je napevno uložený na zadnom náboji (22) zadnej zostavy (2), nachádzajúcej sa v strede kolesa (4).

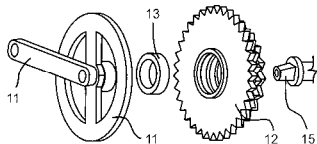
**7 (51) B65D 5/74, 41/34****(21) 1346-2002**

(22) 24.01.2001

(31) 60/183 671, 00103429.7

(32) 18.02.2000, 25.02.2000

(33) US, EP

(71) SIG COMBIBLOC INTERNATIONAL AG, Neuhausen, CH;

(72) Julian Randall K., Newburgh, IN, US;

(74) Bachratá Magdaléna, Mgr., Bratislava, SK;

(86) PCT/US01/02307

(87) WO01/60705

(54) Automaticky sa otvárajúca armatúra

- (57) Automaticky sa otvárajúca armatúra (10) vylievacieho výpustu na použitie na nádobe nad miestom, kde má nádoba zoslabenú oblasť. Automaticky otvárajúca armatúra (10) sa skladá z uzáveru (20), ktorý je závitovým spôsobom pripevnený k armatúre (40) a ktorý má visiacu vačku (24), rozprestierajúcu sa nadol z hornej steny. Armatúra (40) sa skladá z prstencovitej bočnej steny (46), ktorá určuje vylievaciu zónu a ktorá vytvára hranice pre klapku (42) na závese. Klapka (42) má nahor sa rozprestierajúcu vačkovú kladku (44), ktorá je v zábere s vačkou (24) uzáveru (20) tak, keď sa uzáver (20) odstráni z armatúry (40), vačka (24) najprv vyvinie vodorovnú silu na vačkovú kladku (44), aby sa otvoril obal, ku ktorému je armatúra pripevnená.

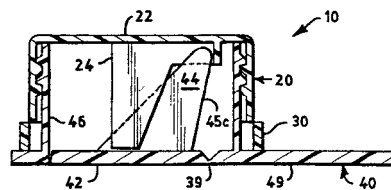
**7 (51) B65D 85/10, 81/20****(21) 1679-2002**

(22) 26.04.2001

(31) 1544-2000

(32) 27.04.2000

(33) CZ

(71) Šrámek Milan, Zlín, CZ;

(72) Šrámek Milan, Zlín, CZ;

(74) Juran Svetozár, JUDr., Bratislava, SK;

(86) PCT/CZ01/00024

(87) WO01/83326

(54) Obal na tabakové výrobky a spôsob balenia

- (57) Obal na tabakové výrobky (1), prednostne na cigarety a cigary, vytvorený ako vzduchotesne uzatvorené puzdro na minimálne jeden výrobok. Podstatou vynálezu je, že vnútorná atmosféra (3) obalu je zriedená a/alebo obsahuje prídavok inertného plynu. Spôsob balenia tabakových výrobkov do vzduchotesne uzatvoreného obalu je založený na tom, že puzdro - obal je uzatvorený vo vákuovej atmosfére a/alebo ochranej atmosfére s prídavkom inertného plynu.

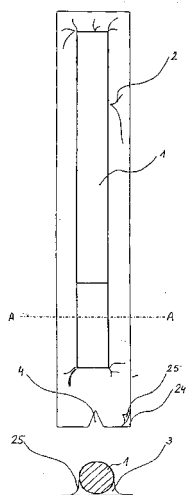

7 (51) B65D 85/76

(21) 952-2002

(22) 05.01.2001

(31) 00/00194

(32) 07.01.2000

(33) FR

(71) FROMAGERIES BEL, Paris, FR;

(72) Poupard Corinne, StGermain les Arlay, FR; Weber Jean-Claude, Bondy, FR;

(74) Tomeš Pavol, Ing., Bratislava, SK;

(86) PCT/FR01/00035

(87) WO01/49586

(54) Sústava obsahujúca balenie a porciu topeného syra

(57) Riešenie sa týka sústavy, ktorá obsahuje porciu topeného syra (22) a balenie (26), v ktorom je tesne zabalená uvedená porcia, pričom balenie obsahuje prvok, ktorý zahŕňa fóliu (2), ktorá tesne obklopuje uvedenú porciu a je s ňou v kontakte, a prostriedky (11) na začatie roztrhávania na roztrhnutie fólie (2) pozdĺž aspoň jednej línie (8) roztrhávania v priebehu ťahania jazýčka na uchopenie (10) prvku. Aspoň prvá časť (34) uvedenej línie (8) roztrhávania alebo každej línie (8) roztrhávania je definovaná materiálom fólie (2) alebo je definovaná v materiáli fólie (2).

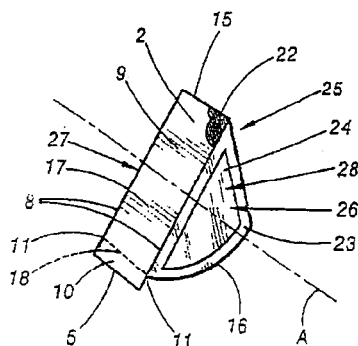

7 (51) B65F 1/14, B30B 9/30

(21) 1592-2002

(22) 08.05.2001

(31) 200 08 088.1

(32) 08.05.2000

(33) DE

(71) Blatz Wilhelm, Bruchköbel, DE;

(72) Blatz Wilhelm, Bruchköbel, DE;

(74) Bezák Marián, Ing., Bratislava, SK;

(86) PCT/EP01/05210

(87) WO01/85576

(54) Zariadenie na ukladanie a stláčanie papierových utierok

(57) Predložený vynález sa týka zariadenia (10) na ukladanie a stláčanie stlačateľných tovarov, ako sú papierové utierky. Toto zariadenie obsahuje puzdro (12) opatrené otvorom (14) určeným na dodávanie tovaru, zásobník (16) na zber stlačiteľného tovaru, ako aj kompaktovací prvok (18), ktorý prebieha nad zásobníkom a je otočný okolo hriadeľa (22) a ktorým sa môže stláčať tovar medzi spodkom zásobníka a kompaktovacím prvkom. Aby sa s vysokou spoľahlivosťou s použitím konštrukčne jednoduchých opatrení umožnilo bezproblémové stlačenie tovaru, podľa vynálezu z kompaktovacieho prvku (18) vychádza pohon (34) s ozubeným prevodom (36), ktorý je na spôsobenie otočného pohybu kompaktovacieho prvku v zábere s ozubeným prvkom (42) zakriveným okolo hriadeľa (22) ako stredom zakrivenia.

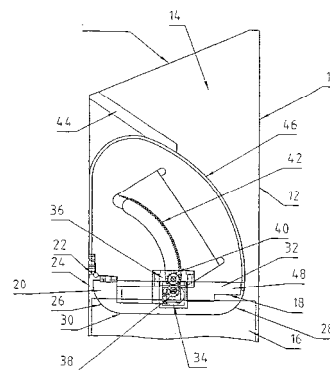

7 (51) B65H 20/32

(21) 1641-2002

(22) 17.05.2001

(31) 1015220, 1015437

(32) 17.05.2000, 14.06.2000

(33) NL, NL

(71) VMI EPE HOLLAND B.V., Epe, NL;

(72) Nauta Klaas, Epe, NL; De Keijzer Adrianus Theodorus Hendrikus, Lienden, NL;

(74) PATENTSERVIS BRATISLAVA, a. s., Bratislava, SK;

(86) PCT/NL01/00370

(87) WO01/87748

(54) Prívodné zariadenie na prívod materiálu do rezacieho zariadenia

(57) Prívodné zariadenie na prívod gumového materiálu (11) do rezacieho zariadenia (3). V smere stranou od rezacieho zariadenia prívodné zariadenie obsahuje prívodnú dosku (3) majúcu prívodný mechanizmus (4), odvíjaciu podperu (7) obsahujúcu nespracovaný gumový materiál, priestor medzi odvíjacou podperou (7) a prívodnou doskou (3), tento priestor je vhodný na navíjanie slučky gumového materiálu vytvárajúci vyrovnávač nespracovaného materiálu. Medzi odvíjacou podperou (7) a prívodnou doskou (3) prednostne vo vzdialenosti nad prívodnou doskou je umiestnený prvý dopravník (5) majúci pohon. Pred-

nostne vo vzdialenosti nad odvíjacou podporou je umiestnený druhý dopravník (8), v ktorom je priestor na navíjanie slučky gumového materiálu vytvorený medzi druhým (8) a prvým (5) dopravníkom.

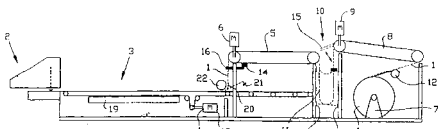

7 (51) B67D 1/04, 1/08

(21) 1766-2002

(22) 11.06.2001

(31) 1015411

(32) 09.06.2000

(33) NL

(71) Heineken Technical Services B. V., Zoeterwoude, NL;

(72) Magermans Marcel Peter, Den Hoorn, NL;

(74) PATENTSERVIS BRATISLAVA, a. s., Bratislava, SK;

(86) PCT/NL01/00438

(87) WO01/94251

(54) Zariadenie vydávajúce nápoj a nádoba na nápoj, opatrené polohovacími prostriedkami

(57) Prihláška sa týka montáže nádoby (1) na nápoje a zariadenia (11) vydávajúceho nápoj, pričom každé je vybavené polohovacími prostriedkami (13, 13'; 16, 16') na orientáciu vzduchového konektora (20, 48) a vydávajúceho otvoru (4) nádoby (1) so vzduchovým kanálom (22) a vydávajúcim potrubím (5) vo veku (25) vydávajúceho zariadenia (11).

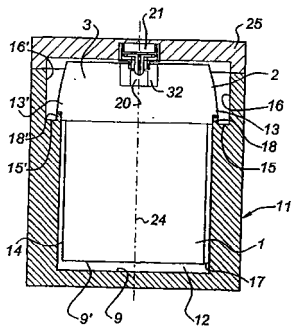

Trieda C

7 (51) C02F 3/00

(21) 1297-2001

(22) 12.09.2001

(71) Kováč Štefan, Ing., Levice, SK;

(72) Kováč Štefan, Ing., Levice, SK; Hornyák Tibor, Levice, SK;

(54) Biologický reaktor s pohyblivými kultivačnými zónami, vytvárané riadenou pneumatickou aeráciou obsahu

(57) Reaktor je vytvorený ako nádrž s prítokom odpadovej vody a odtokom čistej vody. V nádrži sú umiestnené aeračné elementy (1), ktoré sú napojené samostatným prívodom (4) na hlavný rozvod pneumatického systému (3) cez regulačné

armatúry (2). Kalová koncentrácia sa v biologickom reaktore udržiava recirkuláciou kalu. Aeračné elementy (1) môžu byť napojené aj do skupín so samostatným prívodom (4) cez regulačné armatúry (2) na hlavný rozvod pneumatického systému (3).



7 (51) C04B 28/00

(21) 1272-2001

(22) 07.09.2001

(71) WOPFINGER Stein - und Kalkwerke Schmid & Co., Waldegg-Wopfing, AT; Novak Denes, Dipl. Ing., Markt Piesting, AT;

(72) Novak Denes, Dipl. Ing., Markt Piesting, AT;

(74) Bušová Eva, JUDr., Bratislava, SK;

(54) Hydraulické spojivo

(57) Hydraulické spojivo obsahuje jemne mleté – nad 5 000 cm²/g Blaine – mierne latentné hydraulické vysokopecné trosky, síranové aktivátory a aktivačné prísady. Mierne latentná hydraulická vysokopecná troska má nasledujúce analytické hodnoty: sklovitosť nad 93 %; SiO₂: 34 – 40 percent, obsah CaO: 34 – 37 percent; Al₂O₃: nad 9 percent a s výhodou pod 13 percent; pomer (CaO + MgO)/(Al₂O₃ + SiO₂): 0,88 – 0,98. Tieto hodnoty môžu byť nastavené zmiešaním niekoľkých trosiek. Výhodne obsahuje spojivo 0,5 – 5 percent portlandského cementového slinku, respektíve portlandského cementu.

7 (51) C07C 39/235

(21) 1742-2002

(22) 26.04.2001

(31) 100 23 458.5, 100 27 588.5

(32) 12.05.2000, 02.06.2000

(33) DE, DE

(71) OMYA AG, Oftringen, CH;

(72) Buri Matthias, Rothrist, CH; Schwarzentruher Patrick, Starrkirch-Wil, CH;

(74) ROTT, RŮŽIČKA & GUTTMANN, v. o. s., Bratislava, SK;

(86) PCT/EP01/04729

(87) WO01/85659

(54) Prostriedok s nízkou teplotou tuhnutia obsahujúci fenoláty

(57) Opisuje sa tekutý vodný prostriedok obsahujúci fenoláty, majúci teplotu tuhnutia nižšiu alebo rovnajúcu sa -10 °C, ktorý obsahuje nasledujúce zložky: a) 50 – 80 % hmotn. jedného alebo viacerých fenolátov; b) 0,1 – 10 % hmotn. najmenej jedného inhibítora kryštalizácie; a zvyšok tvorí voda, prípadne ďalšie zložky.

7 (51) C07C 41/22, 43/12

(21) 1751-2002

(22) 14.05.2001

(31) 09/587 417

(32) 01.06.2000

(33) US

(71) ABBOTT LABORATORIES, Abbott Park, IL, US;

(72) Bieniarz Christopher, Highland Park, IL, US; Ramakrishna Kornepati V., Libertyville, IL, US; Behme Christopher, Lake Villa, IL, US;

(74) ROTT, RŮŽIČKA & GUTTMANN, v. o. s., Bratislava, SK;

(86) PCT/US01/15516

(87) WO01/94286

(54) Spôsob fluorometylácie alkoholov halogenačnou dekarboxyláciou

(57) Spôsob fluorometylácie alkoholu halogenačnou dekarboxyláciou. Spôsob zahŕňa stupeň reakcie alkoholu vzorca $R^1C(CX_3)_2OH$ s alfa-halogén-esterom vzorca $X^2CH_2CO_2R^2$ za vzniku alfa-alkoxyesteru, pričom sa R^1 zvolí zo skupiny, ktorú tvorí vodík a alkylové skupiny, R^2 sa zvolí zo skupiny, ktorú tvorí vodík a alkylové skupiny, X sa vo všetkých prípadoch nezávisle zvolí zo skupiny, ktorú tvorí vodík, bróm, fluór a chlór a sa X^2 vyberie zo skupiny, ktorú tvorí bróm a chlór; výsledný alfa-alkoxyester sa zmydelní za vzniku alfa-alkoxykyseliny, ktorá sa zahrieva pod spätným chladičom s octanom olovičitým a chloračným činidlom za vzniku chloridovej zlúčeniny vzorca $R^1C(CX_3)_2OCH_2Cl$. Chloridová zlúčenina sa konvertuje na fluoridovú zlúčeninu vzorca $R^1C(CX_3)_2OCH_2F$ fluoračným činidlom.

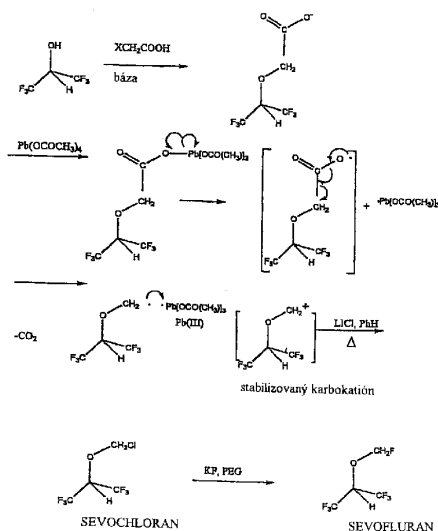

7 (51) C07C 43/12, 41/16, 41/22, 41/28, 41/52, 43/313

(21) 1787-2002

(22) 30.05.2001

(31) 09/587 421

(32) 01.06.2000

(33) US

(71) ABBOTT LABORATORIES, Abbott Park, IL, US;

(72) Bieniarz Christopher, Highland Park, IL, US; Ramakrishna Kornepati V., Libertyville, IL, US;

(74) ROTT, RŮŽIČKA & GUTTMANN, v. o. s., Bratislava, SK;

(86) PCT/US01/17348

(87) WO01/92193

(54) Syntetický spôsob fluormetylácie halogenačných alkoholov

(57) Opísaný spôsob zahŕňa zahrievanie halogenačného alkoholu s dihalogénmetánom pod spätným chladičom v prvom rozpúšťadle a v alkalických podmienkach za vzniku halogénmetyléru a fluoračnú halogénmetyléru za prítomnosti fluoračného činidla.

7 (51) C07C 209/48

(21) 1273-2002

(22) 07.03.2001

(31) 00/02997

(32) 08.03.2000

(33) FR

(71) RHODIA POLYAMIDE INTERMEDIATES, Saint-Fons, FR;

(72) Boschat Vincent, Vichy, FR; Leconte Philippe, Meyzieu, FR;

(74) Čechvalová Dagmar, Bratislava, SK;

(86) PCT/FR01/00687

(87) WO01/66511

(54) Spôsob hydrogenácie nitrilových funkčných skupín na aminové funkčné skupiny

(57) Opisuje sa spôsob hydrogenácie nitrilových funkčných skupín na aminové funkčné skupiny. Najmä sa týka spôsobu kompletnej alebo čiastočnej hydrogenácie dinitrilových zlúčenín na diamínové alebo aminonitrilové zlúčeniny. Vynález sa týka spôsobu hydrogenácie nitrilových funkčných skupín vodíkom v prítomnosti hydrogenačného katalyzátora a silnej anorganickej bázy, výhodne odvodené od alkalického kovu alebo kovu alkalického zeme. Podľa tohto vynálezu postup zahŕňa postup kondicionovania katalyzátora, ktorý pozostáva zo zmiešania hydrogenačného katalyzátora s vopred stanoveným množstvom silnej anorganickej bázy, a rozpúšťadla, v ktorom nie je silná anorganická báza dobre rozpustná. Toto rozpúšťadlo je aminová zlúčenina, ako je hexametyléndiamín v prípade hydrogenácie adiponitrilu na HMD a/alebo aminokapronitril.

7 (51) C07C 209/60

(21) 1753-2002

(22) 12.05.2000

(71) DUSLO, a. s., Šaľa, SK; VUCHT, a. s., Bratislava, SK; Vysoká škola chemicko-technologická, Praha, CZ;

(72) Pašek Josef, Praha, CZ; Koubek Josef, Praha, CZ; Sandtner Stanislav, Modra, SK; Dlouhý Ivan, Praha, CZ; Kozma Július, Bratislava, SK; Škubla Pavol, Šaľa, SK;

(74) Bachratá Magdaléna, Mgr., Bratislava, SK;

(86) PCT/SK00/00008

(87) WO01/85667

(54) Spôsob výroby alifatických amínov

(57) Alifatické amíny sa získavajú kontinuálnou adíciou amoniaku na C_2 až C_8 -alkény v prítomnosti heterogénneho alebo homogénneho katalyzátora pri tlaku 2 až 8 Mpa, teplote 220 až 320°C a mólovom pomere amoniaku a alkénu 1,5 až 20, pričom plynná reakčná zmes vystupujúca z druhej sekcie sa ochladí na teplotu blízku teplote

rosného bodu, vedie sa do obohacovacej časti prvej sekcie, kde sa protiprúdne skrúpa kvapalnou zmesou pozostávajúcou z východiskových látok. Nezreagované východiskové látky takto zbavené väčšiny vytvoreného amínu sa recyklujú pod tlakom v plynnom stave do druhej sekcie, kvapalná zmes sa v ochudobňovacej časti sekcie zbaví nezreagovaných východiskových látok a zospodu prvej sekcie sa odvádza koncentrát na ďalšie spracovanie.

7 (51) C07C 215/66, C07D 311/14, 401/06, A61P 13/00

(21) 14-2003

(22) 11.06.2001

(31) 100 28 443.4

(32) 14.06.2000

(33) DE

(71) SCHWARZ PHARMA AG, Monheim, DE;

(72) Meese Claus, Monheim, DE;

(74) PATENTSERVIS BRATISLAVA, a. s., Bratislava, SK;

(86) PCT/EP01/06577

(87) WO01/96279

(54) Spôsob prípravy 3,3-diarylpropylamínových derivátov

(57) Opisuje sa spôsob výroby derivátov 3,3-diarylpropylamínov všeobecného vzorca (I) a stereicky vysoko čistých, stabilných medziproduktov a ich použitia na výrobu farmaceutických prípravkov.

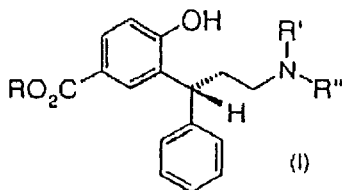

7 (51) C07C 219/28, A61K 31/24

(21) 925-2002

(22) 26.12.2000

(31) P 200000060

(32) 30.12.1999

(33) ES

(71) VITA-INVEST, S. A., Sant Joan Despi, ES;

(72) Huguet Clotet Joan, Sant Joan Despi, ES; Mourelle Mancini Marisabel, Barcelona, ES; De Ramon Amat Elisabet, Barcelona, ES;

(74) Bušová Eva, JUDr., Bratislava, SK;

(86) PCT/ES00/00486

(87) WO01/49650

(54) Estery odvodené od (RR, SS)-3-(2-dimetylaminometyl-1-hydroxycyklohexyl)fenyl-2-hydroxybenzoátu

(57) Estery všeobecného vzorca (I), odvodené od (RR, SS)-3-(2-dimetylaminometyl-1-hydroxycyklohexyl)fenyl 2-hydroxybenzoátu, analógu Tramadolu. Uvedené zlúčeniny majú analgetické účinky. Substituenty vzorca (I) majú nasledujúce významy: R¹ je halogén, alkyl C₁₋₆ nesubstituovaný, čiastočne substituovaný alebo úplne substituovaný halogénom, OR², NO₂ alebo aryl nesubstituovaný, čiastočne substituovaný alebo úplne

substituovaný halogénom, kde R³ je alkyl C₁₋₆; R² je vodík alebo CH₃CO-.

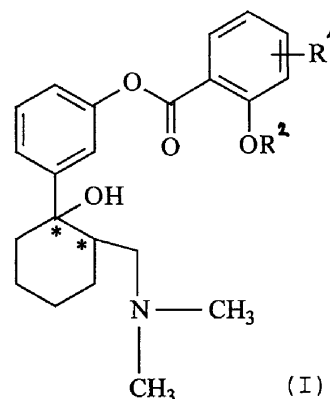

7 (51) C07C 229/22, 229/26, 279/14, C07D 233/54, A23L 1/305, A61K 31/205

(21) 1729-2002

(22) 24.04.2001

(31) RM2000A000322

(32) 14.06.2000

(33) IT

(71) BIOSALTS S. R. L., Roma, IT;

(72) Buononato Antonietta, Roma, IT;

(74) PATENTSERVIS BRATISLAVA, a. s., Bratislava, SK;

(86) PCT/IT01/00199

(87) WO01/96281

(54) Doplnky potravy, doplnky výživy a lieky obsahujúce podvojnú soľ kyseliny fumarovej s karnitínom a aminokyselinou

(57) Sú opísané podvojnú fumaráty L-karnitínu vzorca (I) alebo izovaleryl L-karnitínu a aminokyseliny, ktoré sú aktívnymi zložkami doplnkov potravy, diéty alebo liekov. Vo vzorci (I) majú substituenty nasledujúce významy: R je vodík alebo izovaleryl a [A⁺] je aminokyselina s kladným nábojom vybratá zo skupiny obsahujúcej kreatín, ornitín, lyzín, arginín a histidín.

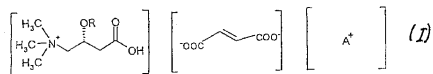

7 (51) C07C 237/00

(21) 920-2002

(22) 21.12.2000

(31) PCT/IB99/02038

(32) 22.12.1999

(33) IB

(71) OM PHARMA, Meyrin, CH;

(72) Bauer Jacques, Saint-Prex, CH; Martin Olivier Richard, Orléans, FR; Rodriguez Sylvain, Gland, CH;

(74) Tomeš Pavol, Ing., Bratislava, SK;

(86) PCT/FR00/03650

(87) WO01/46126

(54) Acylpseudodipeptid s pomocnou funkčnou vetvou, spôsoby jeho prípravy a farmaceutické prostriedky, ktoré ho obsahujú

(57) Derivát N-acylovaného pseudodipeptidu, ktorý má kyslú skupinu v neutrálnej alebo v nabitej

forme na jednom konci pseudodipeptidu a ktorý má na druhom konci pomocnú funkcionalizovanú vetvu podporujúci imunitu. Derivát môže byť na ovplyvnenie imunity naštepený na antigén alebo môže byť naštepený na farmakofór, na zlepšovanie terapeutickkej účinnosti a/alebo jej cielenia. Derivát je vhodný pre humánu a veterinárnu medicínu ako prostriedok na imunizáciu a diagnostiku.

- 7 (51) **C07C 261/00, A61K 38/00**
 (21) **1484-2002**
 (22) 27.03.2001
 (31) 60/192 260
 (32) 27.03.2000
 (33) US
 (71) THE SCRIPPS RESEARCH INSTITUTE, La Jolla, CA, US;
 (72) Boger Dale L., La Jolla, CA, US; Cheresch David A., Encinitas, CA, US;
 (74) Čechvalová Dagmar, Bratislava, SK;
 (86) PCT/US01/09756
 (87) WO01/72699
(54) Inhibícia angiogenézy a rastu tumoru
 (57) Opisujú sa zlúčeniny všeobecného vzorca (II), ktoré inhibujú rast tumoru a angiogenézu. Význam substituentov vzorca (II) je uvedený v opise. Tieto zlúčeniny zahŕňajú glycylyzinové deriváty viazané na centrálné aromatické spojovacie jadro.

- 7 (51) **C07C 279/22, C07D 233/64, 249/02, A61K 31/41, A61P 9/10**
 (21) **1038-2002**
 (22) 08.01.2001
 (31) 100 01 879.3
 (32) 19.01.2000
 (33) DE
 (71) AVENTIS PHARMA DEUTSCHLAND GMBH, Frankfurt, DE;
 (72) Weichert Andreas, Egelsbach, DE; Albus Udo, Florstadt, DE; Jansen Hans-Willi, Niedernhausen, DE; Kleeman Heinz-Werner, Bischofsheim, DE; Lang Hans-Jochen, Hofheim, DE;
 (74) Chmelíková Jana, RNDr., Bratislava, SK;
 (86) PCT/EP01/00137
 (87) WO01/53256
(54) Substituované benzoylguanidíny, spôsob ich prípravy, ich použitie ako liečiv alebo diagnostík, a liečivo, ktoré ich obsahuje
 (57) Opisujú sa benzoylguanidíny vzorca (I), kde R² je skupina -Y-p-(C₆H₄)-R¹¹, skupina Y-m-(C₆H₄)-R¹¹ alebo skupina -Y-o-(C₆H₄)-R¹¹; R¹¹ je (C₁-C₉)-heteroarylová skupina, ktorá je viazaná cez atóm uhlíka alebo cez atóm dusíka a je nesubstituovaná alebo je substituovaná 1 až 3 substituentmi zvolenými zo súboru pozostávajúceho z atómu fluóru, atómu chlóru, skupiny CF₃, metylovej skupiny, metoxylovej skupiny, hydroxylovej skupiny, amínovej skupiny, metylamínovej skupiny, dimethylamínovej skupiny a benzylovej skupiny; Y je atóm kyslíka, atóm -S- alebo skupina NR¹²; R¹² je atóm vodíka alebo (C₁-C₄)-alkylová skupina; R⁴ je atóm fluóru, atóm chlóru, atóm brómu, atóm jódu alebo (C₁-C₄)-alkylová skupina; R¹ a R³ majú význam uvedený v nárokoch. Zlúčeniny vzorca (I) sú vhodné ako

antiarytmické liečivá s kardioprotektívnou komponentou na profylaxiu infarktu a na terapiu anginy pectoris. Uvedené zlúčeniny rovnako preventívne inhibujú patofyziologické procesy spojené so vznikom poškodení spôsobených ischémiou.

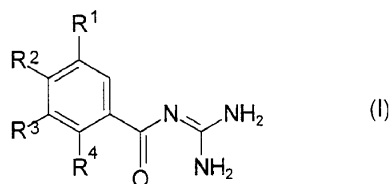

- 7 (51) **C07C 309/65, C07D 215/14, 261/20, 231/56, 263/56, 317/46, 307/79, A61K 31/255, 31/47, 31/41, 31/415, 31/42, 31/36, 31/34**
 (21) **1403-2002**
 (22) 19.03.2001
 (31) 100 15 866.8
 (32) 30.03.2000
 (33) DE
 (71) BAYER AKTIENGESELLSCHAFT, Leverkusen, DE;
 (72) Heil Markus, Leichlingen, DE; Meier Heinrich, Wuppertal, DE; Naab Paul, Wuppertal, DE; Voerste Arnd, Köln, DE; De Vry Jean-Marie-Viktor, Rösrath, DE; Denzer Dirk, Solingen, DE; Mauler Frank, Overath, DE; Lustig Klemens, Wuppertal, DE; Hinz Volker, Köln, DE; Allerheiligen Swen, Wuppertal, DE;
 (74) Hörmannová Zuzana, Ing., Bratislava, SK;
 (86) PCT/EP01/03119
 (87) WO01/74763
(54) Arylsulfonáty a heteroarylsulfonáty, spôsob ich výroby, liečivá tieto látky obsahujúce a ich použitie
 (57) Opisujú sa arylsulfonáty a heteroarylsulfonáty všeobecného vzorca (I): A-D-O-SO₂-R¹, v ktorom majú substituenty významy uvedené v opisnej časti. Opisuje sa i spôsob ich výroby, ako i arylsulfonáty a heteroarylsulfonáty na ošetrovanie a/alebo profylaxiu ochorení, obzvlášť na ošetrovanie bolestivých stavov a neurodegeneratívnych ochorení.

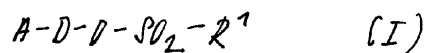

- 7 (51) **C07D 249/08, 249/12, 401/04, 413/14, 405/14, 405/12, 405/04, 403/04, 413/04, 409/10, 417/10, 401/10, 401/14, 405/10, 401/12, 495/04, A61K 31/41, 31/4439, 31/4155, 31/5377, 31/517, 31/427, 31/416, 31/4709, 31/4725, A61P 43/00, 25/28, 25/16, 25/18, 25/14, 25/00, 9/10**
 (21) **1624-2002**
 (22) 17.05.2001
 (31) 2000-148419, 2001-47921
 (32) 19.05.2000, 23.02.2001
 (33) JP, JP
 (71) Merck Patent GmbH, Darmstadt, DE;
 (72) Tobe Takahiko, Tsukuba-shi, Ibaraki, JP; Sugane Takashi, Tsukuba-shi, Ibaraki, JP; Hamaguchi Wataru, Tsukuba-shi, Ibaraki, JP; Shimada Itsu-

ro, Tsukuba-shi, Ibaraki, JP; Maeno Kyoichi, Tsukuba-shi, Ibaraki, JP; Miyata Junji, Tsukuba-shi, Ibaraki, JP; Suzuki Takeshi, Tsukuba-shi, Ibaraki, JP; Kohara Atsuyuki, Tsukuba-shi, Ibaraki, JP; Morita Takuma, Tsukuba-shi, Ibaraki, JP; Kimizuka Tetsuya, Itabashi-ku, Tokyo, JP; Arlt Michael, Seeheim-Jugenheim, DE; Greiner Hartmut, Weiterstadt, DE;

(74) Bušová Eva, JUDr., Bratislava, SK;

(86) PCT/JP01/04128

(87) WO01/87855

(54) Derivát triazolu a farmaceutický prostriedok, ktorý ho obsahuje

(57) Opísaný je derivát triazolu, ktorý je vhodný ako inhibítor glycinovej prenášačovej aktivity a aktivátor funkcie NMDA receptora na výrobu farmaceutických prostriedkov na liečenie demencie, schizofrénie, zhoršeného rozpoznávania a spazmu sprevádzajúcu neurálne a cerebrovaskulárne choroby.

7 (51) C07D 265/32

(21) 1708-2002

(22) 04.06.2001

(31) 60/210 203

(32) 08.06.2000

(33) US

(71) MERCK & CO., INC., Rahway, NJ, US;

(72) Brands Karel M. Jos, Rahway, NJ, US; Tsay Fuh-Rong, Rahway, NJ, US; Conrad Karen M., Rahway, NJ, US; Zhao Matthew M., Rahway, NJ, US;

(74) Majlingová Marta, Ing., Bratislava, SK;

(86) PCT/US01/18042

(87) WO01/94324

(54) Spôsob prípravy (2R, 2-alfa-R, 3a)-2-[1-(3,5-bis(trifluórmetyl)fenyl)etoxy]-3-(4-fluórfe-nyl)-1,4-oxazínu

(57) Je opísaný spôsob prípravy (2R, 2-alfa-R, 3a)-2-[1-(3,5-bis(trifluórmetyl)fenyl)etoxy]-3-(4-fluórfe-nyl)-1,4-oxazínu, ktorý je užitočný ako medziprodukt pri syntéze zlúčenín, ktoré majú farmakologickú aktivitu.

7 (51) C07D 271/113, 413/10, 413/14, A61K 31/4245, A61P 3/10

(21) 1275-2002

(22) 20.02.2001

(31) 199 10 968.3, 101 02 265.4

(32) 07.03.2000, 18.01.2001

(33) DE, DE

(71) AVENTIS PHARMA DEUTSCHLAND GMBH, Frankfurt, DE;

(72) Schoenafinger Karl, Alzenau, DE; Petry Stefan, Frankfurt, DE; Mueller Guenter, Sulzbach, DE; Baringhaus Karl-Heinz, Wölfersheim, DE;

(74) Chmelíková Jana, RNDr., Bratislava, SK;

(86) PCT/EP01/01898

(87) WO01/66531

(54) Substituované 3-fenyl-5-alkoxy-1,3,4-oxiazol-2-óny, spôsob ich prípravy a ich použitie ako liečivo na inhibovanie hormónsensitívnej lipázy

(57) Opisujú sa zlúčeniny všeobecného vzorca (I), kde R¹ je C₁-C₆-alkyl a C₃-C₉-cykloalkyl, R², R³, R⁴ a R⁵ sú vodík, halogén, nitro, C₁-C₄-alkyl, C₁-C₉-alkoxy, substituovaný C₆-C₁₀-aryl-C₁-C₄-

-alkoxy, C₆-C₁₀-aryloxy, C₆-C₁₀-aryl, C₃-C₈-cykloalkyl alebo O-C₃-C₈-cykloalkyl, alebo 2-oxopyrolidin, 2,5-dimetylpyrol-1-yl, alebo NR⁶-A-R⁷, s tou podmienkou, že R², R³, R⁴ a R⁵ nie sú zároveň a aspoň jeden z R², R³, R⁴ a R⁵ je 2-oxopyrolidin-1-yl, 2,5-dimetylpyrol-1-yl alebo NR⁶-A-R⁷, pričom R⁶ je vodík, C₁-C₄-alkyl alebo substituovaný C₆-C₁₀-aryl-C₁-C₄-alkyl, A je jednoduchá väzba, skupina -CO_n-, -SO_n- alebo -CONH-, n je 1 alebo 2, R⁷ je vodík, substituovaný C₁-C₁₈-alkyl, C₁-C₁₈-alkenyl, C₆-C₁₀-aryl-C₁-C₄-alkyl, C₃-C₈-cykloalkyl-C₁-C₄-alkyl, C₅-C₈-cykloalkyl, C₆-C₁₀-aryl-C₂-C₆-alkenyl, C₆-C₁₀-aryl, difenyl, difenyl-C₁-C₄-alkyl, indanyl alebo skupina Het-(CH₂)_r-, kde r je 0 až 3 a Het je nasýtený alebo nenasýtený päť- až sedemčlený heterocyklus, ktorý môže byť anelovaný a substituovaný, rovnako ako spôsob ich výroby. Uvedené zlúčeniny sa vyznačujú inhibičnou aktivitou na hormónsensitívnu lipázu (HSL).

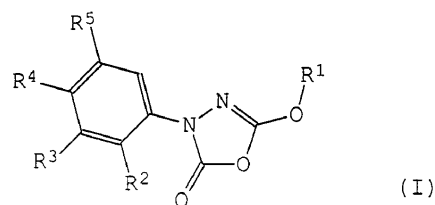

7 (51) C07D 277/34 // A61K 31/426, A61P 3/10

(21) 1514-2002

(22) 23.04.2001

(31) 2000-124006

(32) 25.04.2000

(33) JP

(71) Kyorin Pharmaceutical Co., Ltd, Chiyoda-ku, Tokyo, JP;

(72) Ohnota Michiro, Ina-shi, Nagano, JP; Orita Kazuo, Hasuda-shi, Saitama, JP;

(74) ROTT, RŮŽIČKA & GUTTMANN, v. o. s., Bratislava, SK;

(86) PCT/JP01/03450

(87) WO01/81327

(54) Stabilná kryštalická forma derivátu tiazolidínónu a spôsob jej výroby

(57) Opisujú sa homogénne kryštály majúce výbornú stabilitu, ktorá je výhodná pri priemyselnej výrobe 5-[(2,4-dioxotiazolidin-5-yl)metyl]-(2,4-dioxotiazolidin-5-yl)metyl]-2-metoxo-[[4-(trifluórmetyl)fenyl]metyl]benzamidu (KRP-297). Kryštal KRP-297 je vyrobený pomocou rekryštalizácie z alkoholového rozpúšťadla a je charakterizovaný polohami difrakčných uhlov (2θ) pri aspoň 9,7, 15,0 a 22,5 stupňoch v X-ray práškovom difraktometri.

7 (51) C07D 277/82, 277/68, 215/36, 277/64, 215/20, 215/48, 215/12, 417/04, 417/12, 417/14, A61K 31/428, 31/47, A61P 29/00, 3/10

(21) 1835-2002

(22) 27.06.2001

(31) 60/214 810

(32) 28.06.2000

(33) US

- (71) TULARIK INC., South San Francisco, CA, US; JAPAN TOBACCO, INC., Minato-ku, Tokyo, JP;
- (72) McGee Lawrence R., Pacifica, CA, US; Houze Jonathan B., San Mateo, CA, US; Rubenstein Steven M., Pacifica, CA, US; Hagiwara Atsushi, Takatsuki, Osaka, JP; Furukawa Noboru, Takatsuki, Osaka, JP; Shinkai Hisashi, Takatsuki-shi, Osaka, JP;
- (74) PATENTSERVIS BRATISLAVA, a. s., Bratislava, SK;
- (86) PCT/US01/20756
- (87) WO02/00633
- (54) **Chinolinové a benzotiazolové PPAR-gama modulátory**
- (57) Sú opísané zlúčeniny majúce vzorec (I), v ktorom Ar¹ je substituovaný alebo nesubstituovaný 2-benzotiazolyl alebo substituovaný alebo nesubstituovaný chinolinyl; X je vybrané zo skupiny obsahujúcej -O-, -C(O)-, CH(R¹⁰)-, -N(R¹¹)-, a -S(O)_k-; R¹ je vodík alebo špecifikovaný; R² je substituovaný alebo nesubstituovaný aryl; a R³ je halogén alebo (C₁-C₈)alkoxy, sú užitočné pri liečbe alebo prevencii stavu alebo ochorenia sprostredkovaného PPAR_γ. Zvlášť zlúčeniny podľa vynálezu modulujú PPAR_γ. Predmetné spôsoby sú zvlášť užitočné pri liečbe a/alebo prevencii diabetu, obezity, hypercholesterolémie, reumatickej artritídy a aterosklerózy.

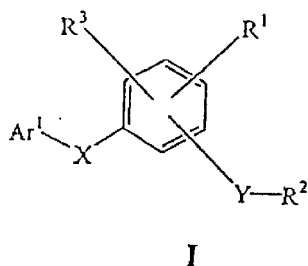

- 7 (51) **C07D 295/155, A61K 31/47, A61P 17/06, C07D 239/42, 215/38, 401/12**
- (21) **1622-2002**
- (22) 11.04.2001
- (31) MI2000A000836
- (32) 14.04.2000
- (33) IT
- (71) DOMPE S. p. A., L'Aquila, IT;
- (72) Allegretti Marcello, L'Aquila, IT; Bertini Riccardo, L'Aquila, IT; Cinzia Bizzarri, L'Aquila, IT; Sabbatini Vilma, L'Aquila, IT; Caselli Gianfranco, L'Aquila, IT; Cesta Maria Candida, L'Aquila, IT; Gandolfi Carmelo, L'Aquila, IT; Colotta Francesco, L'Aquila, IT;
- (74) Majlingová Marta, Ing., Bratislava, SK;
- (86) PCT/EP01/04137
- (87) WO01/79189
- (54) **Amidy (R)-enantiomérov 2-arylpropiónových kyselín, spôsob ich výroby, farmaceutický prostriedok s ich obsahom a ich použitie**
- (57) Opisujú sa amidy (R)-enantiomérov 2-arylpropiónových kyselín všeobecného vzorca (I), ktorého substituenty sú určené v patentovom nároku, spôsob ich výroby, farmaceutický prostriedok s ich obsahom a ich použitie na prevenciu a lie-

čenie poškodenia tkaniva v dôsledku aktivizácie posilnenia polymorfonukleárných neutrofilov (leukocyty PMN) na miestach zápalu. Zvlášť sa vynález týka R-enantiomérov 2-(aminoaryl)-propionyl-amidov všeobecného vzorca (I), určených na použitie na inhibíciu chemotaxie neutrofilov indukovaných pomocou IL-8. Zlúčeniny podľa tohto vynálezu sa používajú na liečenie psoriázy, ulceratívnej kolitídy, glomerulárnej nefritídy, akútnej respiračnej nedostatočnosti, idiopatickej fibrózy a reumatoidnej artritídy.

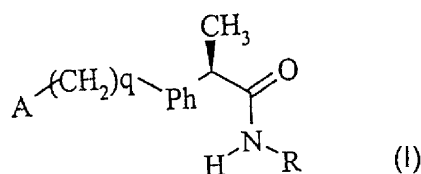

- 7 (51) **C07D 307/32, 307/66, C07F 9/535**
- (21) **1559-2002**
- (22) 19.04.2001
- (31) 60/199 329
- (32) 24.04.2000
- (33) US
- (71) VERTEX PHARMACEUTICALS INCORPORATED, Cambridge, MA, US;
- (72) Wannamaker Marion W., Stow, MA, US; Forster Cornelin, Pelham, NH, US;
- (74) Čechvalová Dagmar, Bratislava, SK;
- (86) PCT/US01/12769
- (87) WO01/81330
- (54) **Spôsob a medziprodukty na prípravu substituovaných acetálov kyseliny aspartovej**
- (57) Opísaná je metóda na prípravu zlúčenín, ktoré sú použiteľné ako profarmaká inhibítora kaspázy všeobecného vzorca (I), v ktorom R¹ je prípadne substituovaná skupina vybraná zo skupiny zahŕňajúcej alifatickú skupinu, arylalkylovú skupinu, heterocyklylalkylovú skupinu alebo arylovú skupinu a R² je výhodne P₂-P₄ časť molekuly inhibítora kaspázy. Kľúčovými medziproduktmi sú azidolaktóny všeobecného vzorca (III) a všeobecného vzorca (VIII).

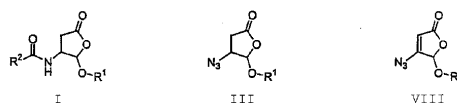

- 7 (51) **C07D 307/87**
- (21) **1754-2002**
- (22) 10.05.2001
- (31) PA 2000 00783
- (32) 12.05.2000
- (33) DK
- (71) H. LUNDBECK A/S, Valby-Copenhagen, DK;
- (72) Petersen Hans, Vanlose, DK; Dancer Robert, Frederiksberg C, DK;
- (74) Majlingová Marta, Ing., Bratislava, SK;
- (86) PCT/DK01/00333
- (87) WO01/85712

(54) Spôsob prípravy citalopramu, medziprodukt a antidepresívny farmaceutický prostriedok s obsahom citalopramu

- (57) Je opísaný spôsob prípravy citalopramu, ktorý zahŕňa reakciu 5-aminometyl-1-(3-dimetylamínopropyl)-1-(4-fluórfenyl)-1,3-dihydroizobenzofuránu s oxidačným činidlom, čím sa získa citalopram vzorca (I).

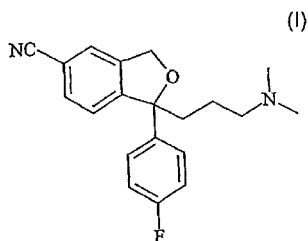
**7 (51) C07D 311/68, 405/12, A61K 31/453, A61P 9/06, C07D 311/70**

- (21) 329-2002
(22) 14.09.2000
(31) 11/264455
(32) 17.09.1999
(33) JP
(71) Nissan Chemical Industries, Ltd., Chiyoda-ku, Tokyo, JP;
(72) Tanikawa Keizo, Funabashi-shi, Chiba, JP; Ohrai Kazuhiko, Funabashi-shi, Chiba, JP; Yanagihara Kazufumi, Funabashi-shi, Chiba, JP; Shigeta Yukihiko, Funabashi-shi, Chiba, JP; Tsukagoshi Toru, Funabashi-shi, Chiba, JP; Yamashita Toru, Minamisaitama-gun, Saitama, JP;

(74) Bušová Eva, JUDr., Bratislava, SK;

(86) PCT/JP00/06323

(87) WO01/21610

(54) Benzopyránové deriváty

- (57) Opisujú sa benzopyránové deriváty vzorca (I), kde R^1 a R^2 predstavujú každý nezávisle atóm vodíka, (substituovanú) C_{1-6} alkylovú skupinu alebo (substituovanú) fenylovú skupinu, R^3 predstavuje hydroxyskupinu alebo C_{1-6} alkylkarbonyloxyskupinu, R^4 predstavuje atóm vodíka alebo R^3 a R^4 spolu tvoria väzbu, m predstavuje celé číslo 0 až 4, n predstavuje celé číslo 0 až 4, Y je neprítomný alebo predstavuje $CR^{11}R^{12}$, kde R^{11} a R^{12} každý nezávisle predstavuje atóm vodíka alebo C_{1-6} alkylovú skupinu, R^5 predstavuje arylovú skupinu alebo (substituovanú) heteroarylovú skupinu, R^6 predstavuje atóm vodíka alebo C_{1-6} alkylovú skupinu, R^7 predstavuje atóm vodíka alebo C_{1-6} alkylovú skupinu, X je neprítomný alebo predstavuje $C=O$ alebo SO_2 , R^8 predstavuje atóm vodíka, (substituovanú) C_{1-6} alkylovú skupinu alebo C_{3-6} cykloalkylovú skupinu a R^9 predstavuje nitroskupinu atď., alebo ich farmaceuticky prijateľné soli. Ďalej sa opisujú antiarytmiká s predĺženým účinkom na funkčnú refrakternú fázu obsahujúceho uvedenú zlúčeninu alebo jej farmaceuticky prijateľnú soľ ako účinnú zložku.

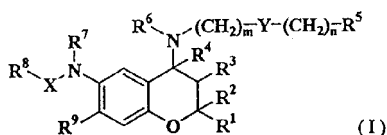
**7 (51) C07D 317/12, 319/08, 235/02, 265/32, 265/10, 263/20, 275/02, 233/72, 207/26, C07C 311/25, 311/19, A61K 31/357, A61P 35/00**

(21) 1336-2002

(22) 20.03.2001

(31) 60/191 059

(32) 21.03.2000

(33) US

(71) THE PROCTER & GAMBLE COMPANY, Cincinnati, OH, US;

(72) Natchus Michael George, Cincinnati, OH, US; Pikul Stanislaw, Germatow, MD, US; Almstead Neil Gregory, Franklin Park, NJ, US; Laufer-Sweiler Matthew J., Cincinnati, OH, US; Bookland Roger Gunnard, Cincinnati, OH, US; Tullis Joshua S., Mason, OH, US; De Biswanath, Cincinnati, OH, US;

(74) PATENTSERVIS BRATISLAVA, a. s., Bratislava, SK;

(86) PCT/US01/08784

(87) WO01/70682

(54) Metalloproteázové inhibítory zahŕňajúce vedľajší karbocyklický reťazec

- (57) Zlúčeniny všeobecného vzorca (I), ich optické izoméry, diastereoméry a enantioméry, ich farmaceuticky prijateľné soli, bihydrolyzovateľné amidy, estery a imidy; farmaceutické prípravky obsahujúce tieto zlúčeniny a ich použitie v medicíne.

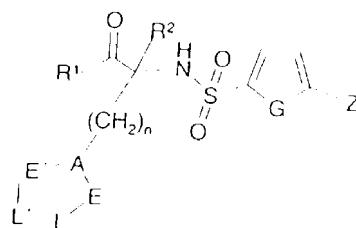
**7 (51) C07D 401/06, A61K 31/47, A61P 31/04, C07D 409/14, 417/14, 401/14**

(21) 363-2002

(22) 14.09.2000

(31) 99/11679

(32) 17.09.1999

(33) FR

(71) AVENTIS PHARMA S. A., Antony, FR;

(72) Malleron Jean-Luc, Marcoussis, FR; Tabart Michel, La Norville, FR; Carry Jean-Christophe, Saint Maur, FR; Evers Michel, La Queue en Brie, FR; El Ahmad Youssef, Creteil, FR; Mignani Serge, Chatenay-Malabry, FR; Viviani Fabrice, Louvres, FR; Chev e Michel, Sotsy sur Seine, FR;

(74)  echvalov Dagmar, Bratislava, SK;

(86) PCT/FR00/02541

(87) WO01/25227

(54) Chinolylpropylpiperidínové deriváty, ich príprava a farmaceutické kompozície s ich obsahom

- (57) Opisujú sa chinolylpropylpiperidínové deriváty všeobecného vzorca (I), kde substituenty majú významy uvedené v opise a v patentových nárokoch, spôsob ich prípravy a farmaceutické kompozície s ich obsahom. Zlúčeniny a kompozície

s ich obsahom sa môžu použiť na liečenie bakteriálnych infekcií.

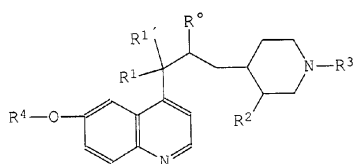

(I)

7 (51) C07D 401/12, 417/12, A61K 31/4427, C07D 405/12, 213/64

(21) 1712-2002

(22) 19.06.2001

(31) 100 29 371.9

(32) 20.06.2000

(33) DE

(71) Merck Patent GmbH, Darmstadt, DE;

(72) Dorsch Dieter, Ober-Ramstadt, DE; Böttcher Henning, Darmstadt, DE; Arlt Michael, Seeheim, DE; Gottschlich Rudolf, Reinheim, DE; Seyfried Christoph, Seeheim-Jugenheim, DE; Bartoszyk Gerd, Weiterstadt, DE; Harting Jürgen, Darmstadt, DE;

(74) Bušová Eva, JUDr., Bratislava, SK;

(86) PCT/EP01/06915

(87) WO01/98293

(54) Derivát heterocyklického aminoalkylpyridínu ako psychofarmaceutické činidlo, spôsob jeho prípravy, jeho použitie a farmaceutický prostriedok, ktorý ho obsahuje

(57) Je opísaný derivát heterocyklického aminoalkylpyridínu všeobecného vzorca (I) a jeho fyziologicky prijateľné soli a solváty, ktoré sú použiteľné na výrobu farmaceutických prostriedkov na ošetrovanie chorôb centrálného nervového systému, predovšetkým mentálnych porúch typu schizofrénie a na ošetrovanie psychotických stavov úzkostí.

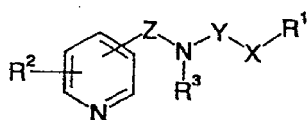

(I)

7 (51) C07D 403/12, 417/12, 401/12, A61K 31/495, 31/47, 31/44, A61P 29/00, 3/00

(21) 1529-2002

(22) 26.04.2001

(31) 0010188.1

(32) 26.04.2000

(33) GB

(71) FERRING B. V., Hoofddorp, NL;

(72) Evans David Michael, St. Denys, Southampton, GB; Pitt Gary Robert William, Tidworth, Hampshire, GB;

(74) PATENTSERVIS BRATISLAVA, a. s., Bratislava, SK;

(86) PCT/GB01/01875

(87) WO01/81337

(54) Inhibítory dipeptidylpeptidázy IV

(57) Sú opísané zlúčeniny všeobecného vzorca (I), kde R¹ je atóm vodíka alebo nitrilová skupina; X¹ je atóm síry, atóm kyslíka, sulfonylová skupina a metylénová skupina; X² je karbonylová skupina, metylénová skupina alebo kovalentná väzba, Het je heterocyklus obsahujúci dusík a n je 1 až 5, sú inhibítory dipeptidylpeptidázy IV. Tiež sú opísané farmaceutické prostriedky obsahujúce tieto zlúčeniny, ich farmaceuticky prijateľné soli, ktoré sú použiteľné na liečbu, inter alia, diabetu typu 2.

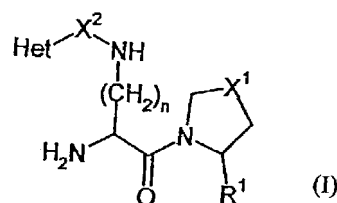

(I)

7 (51) C07D 413/04, 231/16, 231/18, 413/14, A01N 43/56, 43/76

(21) 1318-2002

(22) 15.03.2001

(31) 100 12 804.1

(32) 16.03.2000

(33) DE

(71) BASF AKTIENGESELLSCHAFT, Ludwigshafen, DE;

(72) Zagar Cyrill, Ludwigshafen, DE; Reinhard Robert, Ludwigshafen, DE; Puhl Michael, Lampertheim, DE; Volk Thorsten, Mannheim, DE; Götz Norbert, Worms, DE; Hamprecht Gerhard, Weinheim, DE; Menke Olaf, Altleiningen, DE; Sagasser Ingo, Dannstadt-Schauernheim, DE;

(74) Žovicová Viera, Mgr., Bratislava, SK;

(86) PCT/EP01/02947

(87) WO01/68644

(54) Spôsob prípravy 7-(pyrazol-3-yl)benzoxazolov

(57) Je opísaný spôsob prípravy 7-(pyrazol-3-yl)benzoxazolov všeobecného vzorca (I), v ktorom premenné R¹ až R⁶ majú významy definované v nároku 1. Spôsob podľa predloženého vynálezu zahŕňa reakciu 2-halogén-3-(pyrazol-3-yl)anilidu všeobecného vzorca (II), v ktorom X znamená bróm alebo jód, so zásadou v prítomnosti zlúčeniny prechodných kovov podskupín VIIa, VIIb alebo Ib periodickej sústavy prvkov.

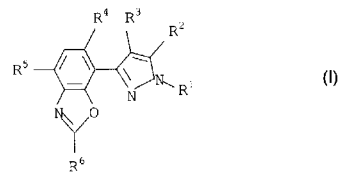

(I)

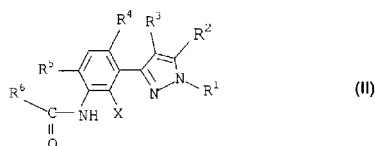

(II)

7 (51) C07D 413/12, A61K 31/422, A61P 35/00, C07D 263/32**(21) 1413-2002**

(22) 05.04.2001

(31) 2000-106836

(32) 07.04.2000

(33) JP

(71) Takeda Chemical Industries, Ltd., Osaka-shi, Osaka, JP;

(72) Tasaka Akihiro, Suita-shi, Osaka, JP; Hitaka Takatori, Takarazuka-shi, Hyogo, JP; Matsutani Etsuya, Suita-shi, Osaka, JP;

(74) Obertáš Július, Ing., Bratislava, SK;

(86) PCT/JP01/02937

(87) WO01/77107

(54) Deriváty oxazolu, spôsob ich výroby a použitia a farmaceutický prostriedok

(57) Zlúčenina všeobecného vzorca (1), v ktorom m znamená číslo 1 alebo 2, R¹ znamená atóm halogénu alebo prípadne halogénovanú C₁₋₂-alkylovú skupinu, jedna zo skupín R² a R³ znamená atóm vodíka a druhá znamená skupinu všeobecného vzorca (2) alebo (3), v ktorých n znamená číslo 3 alebo 4 a R⁴ znamená C_{1,4}-alkylovú skupinu substituovanú 1 až 2 hydroxylovými skupinami, alebo jej soľ, ktoré majú funkciu inhibítorov tyrozin-kinázy.

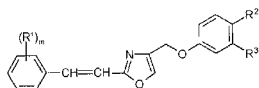

(1)

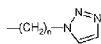

(2)

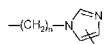

(3)

7 (51) C07D 413/14, 413/04, 413/12, 263/58, 277/62, A61K 31/445, 31/4439, 31/428, A61P 25/16, 25/22, 25/24, 25/00, 25/30**(21) 1587-2002**

(22) 10.05.2001

(31) 00201699.6

(32) 12.05.2000

(33) EP

(71) SOLVAY PHARMACEUTICALS B. V., Weesp, NL;

(72) Feenstra Roelof W., Weesp, NL; Van Der Heijden Johannes A. M., Weesp, NL; Kruse Cornelis G., Weesp, NL; Long Stephen K., Weesp, NL; Van Scharrenburg Gustaaf J. M., Weesp, NL;

(74) Čechvalová Dagmar, Bratislava, SK;

(86) PCT/EP01/05320

(87) WO01/85725

(54) Piperazínové a piperidínové zlúčeniny, spôsob ich prípravy a farmaceutické prostriedky, ktoré ich obsahujú

(57) Zlúčeniny všeobecného vzorca (I), ich soli a pro-farmaká, spôsob prípravy týchto zlúčenín reakciou zlúčeniny všeobecného vzorca (I), v ktorom Q znamená atóm vodíka so zlúčeninou Q-Hal, farmaceutické kompozície obsahujúce tieto zlúčeniny. Zlúčeniny vykazujú zaujímavé farmakologické vlastnosti vďaka kombinácii čiastočného agonizmu vzhľadom na členov subrodiny dopamínových D₂ receptorov a afinitu k relevantným

serotínovým alebo/a noradrenergickým receptorom, preto je možné tieto zlúčeniny použiť na liečenie príslušných ochorení, najmä porúch centrálnej nervovej sústavy, úzkosti, depresie, Parkinsonovej choroby a návykov.

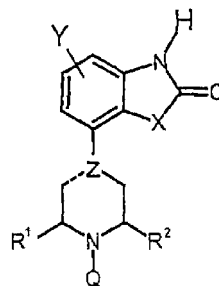

(I)

7 (51) C07D 413/14, 413/12, 417/14, A61K 31/42, A61P 7/00**(21) 908-2002**

(22) 11.12.2000

(31) 199 62 924.2

(32) 24.12.1999

(33) DE

(71) BAYER AKTIENGESELLSCHAFT, Leverkusen, DE;

(72) Straub Alexander, Wuppertal, DE; Lampe Thomas, Wuppertal, DE; Pohlmann Jens, Wuppertal, DE; Röhrig Susanne, Essen, DE; Perzborn Elisabeth, Wuppertal, DE; Schlemmer Karl-Heinz, Wuppertal, DE; Pernstorfer Joseph, Wuppertal, DE;

(74) Hörmannová Zuzana, Ing., Bratislava, SK;

(86) PCT/EP00/12492

(87) WO01/47919

(54) Substituované oxazolidinóny, spôsob ich výroby, liečivá tieto látky obsahujúce a ich použitie v oblasti zrážania krvi

(57) Sú opísané substituované deriváty oxazolidinónu všeobecného vzorca (I), ktoré majú vplyv na zrážanie krvi, spôsob ich výroby, ako i ich použitie ako účinných látok v liečivách.

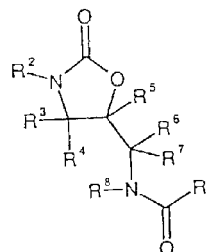

(I)

7 (51) C07D 453/02, 453/06, 487/08, A61K 31/439, A61P 25/00**(21) 1179-2002**

(22) 15.02.2001

(31) 0000540-5

(32) 18.02.2000

(33) SE

(71) AstraZeneca AB, Södertälje, SE;

(72) Phillips Eifion, Wilmington, DE, US; Schmiesing Richard, Wilmington, DE, US;

(74) Žovicová Viera, Mgr., Bratislava, SK;

- (86) PCT/SE01/00329
 (87) WO01/60821
(54) Biarylkarboxamidy, spôsob ich prípravy a ich použitie
 (57) Zlúčenina vzorca (I), v ktorom A predstavuje (II), (III), (IV) alebo V, D znamená O alebo S; E predstavuje jednoduchú väzbu, O, S alebo NR¹⁰; R znamená H alebo CH₃; Ar¹ predstavuje 5- alebo 6-členný aromatický alebo heteroaromatický kruh obsahujúci žiadny alebo tri atómy N, O a S; Ar² predstavuje 5- alebo 6-členný aromatický alebo heteroaromatický kruh obsahujúci žiadny až tri atómy N, O a S; alebo 8-, 9- alebo 10-členný kondenzovaný aromatický alebo heteroaromatický kruhový systém obsahujúci žiadny až tri atómy N, O a S; pričom aromatické kruhy Ar¹ a Ar² sú prípadne substituované s jedným až tromi substituentami zvolenými zo skupiny zahrnujúcej: halogén, C₁₋₄-alkylovú skupinu, C₂₋₄-alkenylovú skupinu, C₂₋₄-alkinylovú skupinu, CN, NO₂, NR¹R², CH₂NR¹R², OR³, CH₂OR³, CO₂R⁴, CF₃; R¹, R² a R³ znamenajú, navzájom nezávisle, C₁₋₄-alkylovú skupinu, aryl, heteroaryl, C(O)R⁵, C(O)NHR⁶, C(O)R⁷, SO₂R⁸ alebo R¹ a R² môžu spolu znamenať (CH₂)_jG(CH₂)_k, kde G predstavuje kyslík, síru, NR⁹ alebo väzbu; j znamená 2 až 4; k znamená 0 až 2; R⁴, R⁵, R⁶, R⁷, R⁸, R⁹ a R¹⁰ znamenajú, navzájom nezávisle, C₁₋₄-alkylovú skupinu, aryl alebo heteroaryl; alebo jej enantiomér a jej farmaceuticky prijateľné soli; pod podmienkou, že: (1) ak D predstavuje O, E znamená jednoduchú väzbu a A predstavuje (II) a buď Ar¹ alebo Ar² znamená pyrazolový kruh, potom všetky prípadné substituenty na pyrazolovom kruhu budú znamenať H; a (2) ak Ar¹ predstavuje pyridínový kruh, Ar² znamená arylový kruh a A predstavuje (III), potom všetky prípadné substituenty na pyridínovom kruhu budú znamenať H; a (3) vzorec (I) neznamená (a). Spôsob jej prípravy, farmaceutické kompozície s jej obsahom a ich použitie na liečenie alebo profylaxiu psychotických ochorení a ochorení narušenia intelektu.

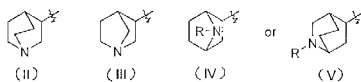
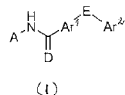

- 7 (51) C07D 453/02, A61K 31/435, A61P 43/00**
(21) 43-2002
 (22) 07.07.2000
 (31) P 9901580
 (32) 14.07.1999
 (33) ES
 (71) ALMIRALL PRODESFARMA AG, Baar, CH;
 Fernandez Forner Dolors, Barcelona, ES; Prat Quinones Maria, Barcelona, ES; Buil Albero Maria Antonia, Barcelona, ES;
 (74) Tomeš Pavol, Ing., Bratislava, SK;
 (86) PCT/EP00/06469
 (87) WO01/04118

(54) Nové chinuklidínové deriváty a liečivé kompozície, ktoré ich obsahujú

- (57) Opisujú sa zlúčeniny všeobecného vzorca (I), kde © znamená skupinu zo skupiny zahŕňajúcej fenylový kruh, heteroaromatické skupiny so 4 a 9 atómami uhlíka obsahujúce jeden alebo viacej heteroatómov, alebo naftyl, 5,6,7,8-tetrahydro-naftyl alebo bifenyly; B znamená skupinu všeobecného vzorca (i) alebo (ii); kde R¹⁰ znamená atóm vodíka, hydroxylovú skupinu alebo metylovú skupinu; a R⁸ a R⁹ každý nezávisle znamená skupinu všeobecného vzorca (R⁸, R⁹), kde R¹¹ znamená vodík alebo halogén, alebo nižšiu alkylovú skupinu s priamym alebo rozvetveným reťazcom a Q znamená jednoduchú väzbu, -CH₂-, CH₂CH₂-, -O-, -O-CH₂-, -S-, -S-CH₂- alebo -CH=CH-; a kde (i) a (ii) obsahuje chirálne centrum akejkoľvek konfigurácie; X znamená farmaceuticky prijateľný anión mono- alebo polyvalentnej kyseliny, ktoré majú vysokú afinitu k muskarínovým receptorom M₃ (Hm3).

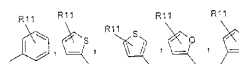
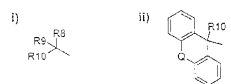
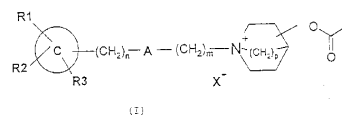

7 (51) C07D 453/06, A61K 31/439, A61P 43/00

- (21) 1561-2002**
 (22) 03.05.2001
 (31) 0010955.3
 (32) 05.05.2000
 (33) GB
 (71) NOVARTIS AG, Basel, CH;
 Nozulak Joachim, Heitersheim, DE;
 (74) Čechvalová Dagmar, Bratislava, SK;
 (86) PCT/EP01/05008
 (87) WO01/85727
(54) Azabicyklické karbamáty, spôsob ich prípravy a farmaceutické prostriedky, ktoré ich obsahujú ako účinné látky
 (57) Opisujú sa zlúčeniny všeobecného vzorca (I), v ktorom n, A, R¹, R² a R³ sú definované v opise, a ich prípravy. Zlúčeniny všeobecného vzorca (I) sú použiteľné ako farmaceutické prostriedky.

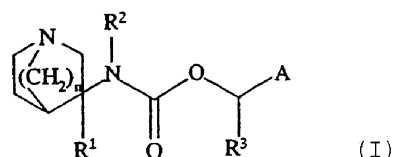

7 (51) C07D 457/04

(21) 1358-2002

(22) 19.03.2001

(31) 0007308.0

(32) 24.03.2000

(33) GB

(71) PHARMACIA ITALIA S. p. A., Milan, IT;

(72) Tomasi Attilio, Milan, IT; Magenes Stefania, Melzo, IT; Ungari Mario, Milan, IT; Ramella Giuliano, Vailate, IT; Pallanza Gianfranco, Milan, IT;

(74) PATENTSERVIS BRATISLAVA, a. s., Bratislava, SK;

(86) PCT/EP01/03099

(87) WO01/70740

(54) Spôsob výroby kryštalickej formy I kabergolínu a solvatovanej formy V kabergolínu

(57) Je opísaný spôsob výroby kryštalickej formy I kabergolínu, ktorý zahŕňa kryštalizáciu požadovanej kryštalickej formy zo zmesi toluén/dietyléteru, obsahujúci nespracovaný kabergolín, nasledovanú spätným získaním a vysušením vzniknutých kryštálov. Je opísaná aj solvatovaná forma V kabergolínu, ktorá výhodne je medzi-

7 (51) C07D 457/06

(21) 1357-2002

(22) 19.03.2001

(31) 0007307.2

(32) 24.03.2000

(33) GB

(71) PHARMACIA ITALIA S. p. A., Milan, IT;

(72) Tomasi Attilio, Milan, IT; Magenes Stefania, Melzo, IT; Ramella Giuliano, Vailate, IT; Ungari Mario, Milan, IT; Pandolfi Marco, Monza, IT;

(74) PATENTSERVIS BRATISLAVA, a. s., Bratislava, SK;

(86) PCT/EP01/03098

(87) WO01/72747

(54) Kryštalická forma II kabergolínu, jej farmaceutické zloženie a spôsob jej výroby

(57) Je opísaná kryštalická forma II kabergolínu, farmaceutický prípravok s jej obsahom a spôsob jej prípravy, ktorý zahŕňa kryštalizáciu z roztoku surového kabergolínu v organickom rozpúšťadle pri nízkej teplote alebo vytvorenie suspenzie zo zmesi formy I a II v rozpúšťadle pri teplote pod 30 °C.

7 (51) C07D 471/04, 487/04, 513/04, A61K 31/435, 31/495, 31/425, 31/415 // (C07D 471/04, 235:00, 221:00) (C07D 487/04) (C07D 239:00) (C07D 235:00) (C07D 487/04, 241:00, 235:00) (C07D 487/04, 235:00, 231:00) (C07D 513/04, 277:00, 235:00)

(21) 1502-2002

(22) 03.04.2001

(31) 100 19 714.0

(32) 20.04.2000

(33) DE

(71) GRÜNENTHAL GmbH, Aachen, DE;

(72) Gerlach Matthias, Brachtal, DE; Maul Corinna, Aachen, DE;

(74) Hörmannová Zuzana, Ing., Bratislava, SK;

(86) PCT/EP01/03772

(87) WO01/81344

(54) Bicyklické soli N-acylovaných imidazo-3-aminov a imidazo-5-aminov, adičné produkty s kyselinami, spôsob ich výroby a liečivá s ich obsahom

(57) Sú opísané soli bicyklických N-acylových imidazo-3-aminov a imidazo-5-aminov všeobecného vzorca (I), spôsob ich výroby, liečivá s ich obsahom a ich použitie na výrobu liečiv na ošetrovanie bolesti, drogových a/alebo alkoholových závislostí, diarei, gastritídy, ulceru, depresie, narkolepsie, astmy, glaukómu, dráždivého svrbenia, hyperkinetického syndrómu.

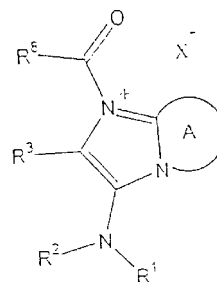

7 (51) C07D 471/04, 487/04, 519/00, A61K 31/437, 31/4985, A61P 11/06, 17/06, 29/00 // (C07D 471/04, 221:00, 209:00) (C07D 487/04, 241:00, 209:00) (C07D 519/00, 471:00) (C07D 519/00, 487:00, 471:00)

(21) 901-2002

(22) 27.12.2000

(31) 9930698.7, 60/215 818

(32) 24.12.1999, 05.07.2000

(33) GB, US

(71) AVENTIS PHARMA LIMITED, West Malling, Kent, GB;

(72) Cox Paul Joseph, West Malling, Kent, GB; Majid Tahir Nadeem, West Malling, Kent, GB; Lai Justine Yeun Quai, West Malling, Kent, GB; Morley Andrew David, West Malling, Kent, GB; Amendola Shelley, West Malling, Kent, GB; Deprets Stephanie, West Malling, Kent, GB; Edlin Chris, West Malling, Kent, GB;

(74) Čechvalová Dagmar, Bratislava, SK;

(86) PCT/GB00/04993

(87) WO01/47922

(54) Azaindolové deriváty, ich použitie a farmaceutická kompozícia, ktorá ich obsahuje

(57) Opisujú sa kompozície obsahujúce fyziologicky aktívne zlúčeniny všeobecného vzorca (I), kde R¹ je aryl alebo heteroaryl; R² je vodík, acyl, kyanoskupina, halogén, nižší alkenyl alebo nižší alkyl prípadne substituovaný skupinou vybranou zo skupiny, ktorú tvorí kyanoskupina, heteroaryl, heterocykloalkyl, -Z¹R⁸, -C(=O)-NY³Y⁴, -CO₂R⁸, -NY³Y⁴, -N(R⁶)-C(=O)-R⁷, -N(R⁶)-C(=O)-NY³Y⁴, -N(R⁶)-C(=O)-OR⁷, -N(R⁶)-SO₂-R⁷, -N(R⁶)-SO₂-NY³Y⁴ a jeden alebo viacero atómov halogénu; R³ je vodík, aryl, kyanoskupina, halogén, heteroaryl, nižší alkyl, -C(=O)-OR⁵ alebo -C(=O)-NY³Y⁴; a X¹ je N, CH, C-halogén, C-CN, C-R⁷, C-NY³Y⁴, C-OH, C-Z²R⁷, C-C(=O)-OR⁵, C-C(=O)-NY³Y⁴, C-N(R⁸)-C(=O)-R⁷, C-SO₂-NY³Y⁴, C-N(R⁸)-SO₂-R⁷, C-alkenyl, C-alkinyl alebo C-NO₂; a proliečivá a farmaceuticky prijateľné soli a solváty týchto zlúčenín a ich proliečiv, ako

aj nové zlúčeniny všeobecného vzorca (I). Tieto zlúčeniny a kompozície majú cenné farmaceutické vlastnosti, najmä sú schopné inhibovať proteínkinázy.

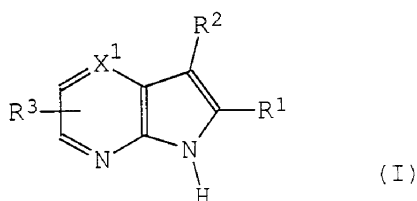

- 7 (51) C07D 471/04, A61K 31/44, A61P 29/00**
(21) 1308-2002
 (22) 28.02.2001
 (31) 00105514.4, 00125169.3
 (32) 15.03.2000, 18.11.2000
 (33) EP, EP
 (71) AVENTIS PHARMA DEUTSCHLAND GMBH, Frankfurt, DE;
 (72) Ritzeler Olaf, Bad Soden, DE; Castro Alfredo, Winchester, MA, US; Grenier Louis, Medford, MA, US; Soucy Francois, Medford, MA, US; Hancock Wayne W., Philadelphia, PA, US; Mazdiyasi Hormoz, Douglas, MA, US; Palombella Vito, Needham, MA, US; Adams Julian, Chestnut Hill, MA, US;
 (74) Čechvalová Dagmar, Bratislava, SK;
 (86) PCT/EP01/02237
 (87) WO01/68648
(54) Substituované beta-karbolíny, spôsob ich prípravy a farmaceutické prostriedky, ktoré ich obsahujú
 (57) Opisujú sa zlúčeniny všeobecného vzorca (I) a (II), v ktorých uvedené symboly nadobúdajú významy uvedené v opisnej časti, spôsob ich prípravy a farmaceutické prostriedky, ktoré ich obsahujú. Tieto farmaceutické prostriedky sú vhodné na prevenciu alebo liečenie porúch, pri ktorých zohráva rolu liečba zvýšenej aktivity Ikb kinázy.

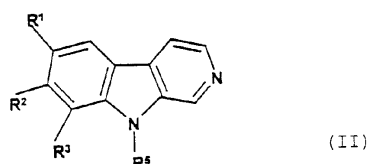
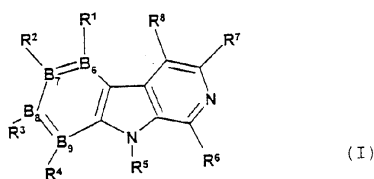

- 7 (51) C07D 471/04, 471/14, A61K 31/44, 31/505, A61P 31/18 // (C07D 471/04, 221:00, 221:00) (C07D 471/04, 221:00, 239:00) (C07D 471/14, 221:00, 221:00, 221:00)**
(21) 534-2002
 (22) 19.10.2000
 (31) 60/160 329, 60/226 171
 (32) 19.10.1999, 17.08.2000
 (33) US, US
 (71) BRISTOL-MYERS SQUIBB PHARMA COMPANY, Princeton, NJ, US;
 (72) Johnson Barry L., Wilmington, DE, US; Patel Mona, Belle Mead, NJ, US; Rodgers James D., Landenberg, PA, US; Wang Haisheng, Hockessin, DE, US; Tarby Christine M., Hockessin, DE, US; Bakthavatchalam Rajagopal, New York, NY, US;
 (74) Bušová Eva, JUDr., Bratislava, SK;
 (86) PCT/US00/28824
 (87) WO01/29037
(54) Tricyklické zlúčeniny použiteľné ako inhibítory HIV reverznej transkriptázy
 (57) Zlúčeniny všeobecného vzorca (I), ich stereoizomérne formy, zmesi stereoizomérnych foriem alebo ich farmaceuticky prijateľné soli, ktoré sú použiteľné ako inhibítory HIV reverznej transkriptázy, farmaceutické kompozície a diagnostické kity obsahujúce tieto zlúčeniny, spôsoby použitia týchto zlúčenín na liečenie vírusovej infekcie alebo ako testovacích štandardov alebo reakčných činidiel.

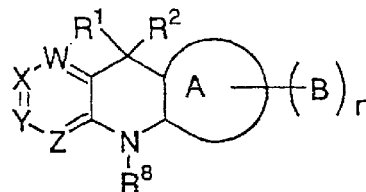

- 7 (51) C07D 471/04, A61K 31/505**
(21) 1247-2002
 (22) 29.01.2001
 (31) 60/187 124
 (32) 06.03.2000
 (33) US
 (71) WARNER-LAMBERT COMPANY, Morris Plains, NJ, US;
 (72) Booth Richard John, Ann Arbor, MI, US; Dobrusin Ellen Myra, Ann Arbor, MI, US; Toogood Peter Laurence, Ann Arbor, MI, US; Vanderwel Scott Norman, Ann Arbor, MI, US;
 (74) Bušová Eva, JUDr., Bratislava, SK;
 (86) PCT/US01/02657
 (87) WO01/70741
(54) 5-Alkylpyrido[2,3-d]pyrimidínové inhibítory tyrosínových kináz
 (57) Opisujú sa zlúčeniny vzorca (I), kde R² je vodík, alkyl, alebo cykloalkyl; R³ je vodík, nižší alkyl, nižší alkoxy, halogén, trifluórmetyl, nižší alkylnyl, nižší alkenyl, nitril, nitro, -COR⁴, -CO₂R⁴, -CONR⁴R⁵, -CONR⁴OR⁵, -SO₂NR⁴R⁵, -SO₂NR⁴R⁵, -SO₂R⁴, -SO₃R⁴, vzorec (II), alebo -NR⁴R⁵; Y je N alebo CR⁷; R⁹ je nižší alkyl, halogénalkyl alebo aryl; X a Z sú nezávisle vodík, halogén, nižší alkyl, nižší alkoxy, trifluórmetyl, hydroxy, nitril, nitro, -NR⁴R⁵, -N(O)R⁴R⁵,

$-\text{NR}^4\text{R}^5\text{R}^6\text{W}$, $-\text{SR}^4$, $-\text{C}(\text{O})\text{R}^4$, $-\text{CO}_2\text{R}^4$, $-\text{CONR}^4\text{R}^5$, $-\text{SO}_2\text{NR}^4\text{R}^5$, $-\text{SO}_2\text{R}^4$, $-\text{SO}_3\text{R}^4$, $\text{P}(\text{O})(\text{OR}^4)(\text{OR}^5)$, $-\text{T}(\text{CH}_2)_m\text{QR}^4$, $-\text{C}(\text{O})\text{T}(\text{CH}_2)_m\text{QR}^4$, alebo $-\text{NR}^4\text{C}(\text{O})\text{T}(\text{CH}_2)_m\text{QR}^5$; m je 1 až 6. Zlúčeniny sú vhodné na liečenie chorobnej bunkovej proliferácie, ako je rakovina, ateroskleróza a restenóza. Zlúčeniny sú účinnými inhibítormi kináz závislých na cyklíne (CDK) a kináz sprostredkovaných rastovým faktorom.

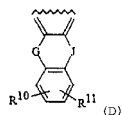
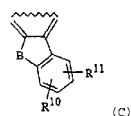
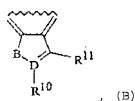
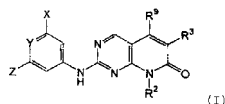

7 (51) C07D 473/06, 239/54, A61K 31/52, A61P 15/00

(21) 1428-2002

(22) 05.04.2001

(31) 0008694.2

(32) 07.04.2000

(33) GB

(71) NOVARTIS AG, Basel, CH;

(72) Bhalay Gurdip, Horsham, West Sussex, GB; Colingwood Stephen Paul, Crawley, West Sussex, GB; Fairhurst Robin Alec, Ashington, West Sussex, GB; Gomez Sylvie Felicite, Redcliff, Surrey, GB; Naef Reto, Rheinfelden, CH; Sand-ham David Andrew, Horsham, West Sussex, GB;

(74) Čechvalová Dagmar, Bratislava, SK;

(86) PCT/EP01/03909

(87) WO01/77110

(54) Deriváty 8-chinolínxantínu a 8-izochinolínxantínu, farmaceutická kompozícia, ktorá ich obsahuje, ich použitie a spôsob ich prípravy

(57) Zlúčeniny všeobecného vzorca (I), vo voľnej forme alebo vo forme soli, v ktorom R^1 je H alebo alkylová skupina prípadne substituovaná OH skupinou, alkoxylovou skupinou alebo alkyltioskupinou, R^2 je H, alkylová skupina, OH, alkylkarbonyloxyalkylová skupina, alkoxyalkylová skupina, alkyltioalkylová skupina, alkenylová skupina, cykloalkylalkylová skupina, heterocyklylalkylová skupina, aralkylová skupina, kde arylový kruh je prípadne kondenzovaný na 5 člennú heterocyklickú skupinu, alebo je substituovaný jedným alebo viacerými substituentami, R^3 je H alebo alkylová skupina prípadne substituovaná hydroxyskupinou, alkoxyskupinou alebo alkyltioskupinou, R^4 je H alebo alkylová skupina, R^5 je chinolinylová skupina, izochinolinylová

skupina alebo oxidihydroizochinolinylová skupina, prípadne kondenzovaná na heterocyklickú skupinu s 5 členmi, prípadne substituovaná jedným alebo viacerými substituentami a R^6 a R^7 sú nezávisle od seba H alebo alkylová skupina, prípadne substituovaná hydroxylovou skupinou alebo alkoxylovou skupinou alebo jeden zo substituentov R^6 a R^7 je H a druhý je acylová skupina alebo R^6 a R^7 spolu s atómom dusíka, ku ktorému sa viažu, tvoria 5- alebo 6- člennú heterocyklickú skupinu, spôsob ich prípravy, farmaceutické kompozície s ich obsahom.

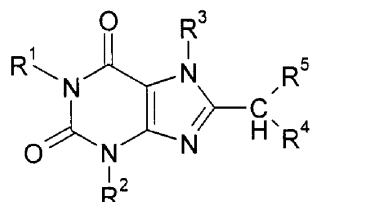

7 (51) C07D 475/00, A61K 31/505, A61P 35/00

(21) 354-2002

(22) 21.06.2000

(31) 60/154 095

(32) 15.09.1999

(33) US

(71) WARNER-LAMBERT COMPANY, Morris Plains, NJ, US;

(72) Denny William Alexander, Pakuranga, Auckland, NZ; Dobrusin Ellen Myra, Ann Arbor, MI, US; Kramer James Bernard, Sylvania, OH, US; Mc Namara Dennis Joseph, Ann Arbor, MI, US; Rewcastle Gordon William, Manurewa, Auckland, NZ; Showalter Howard Daniel Hollis, Ann Arbor, MI, US; Toogood Peter Laurence, Ann Arbor, MI, US;

(74) Bušová Eva, JUDr., Bratislava, SK;

(86) PCT/US00/17037

(87) WO01/19825

(54) Pteridinóny ako inhibítory kinázy

(57) Zlúčeniny všeobecných vzorcov (Ia), (Ib), (Ic), (Id) kde: W je NH, S, SO alebo SO_2 , R^2 je (ne)substituovaná aryllová skupina, (ne)substituovaná heteroarylová skupina alebo (ne)substituovaný karbocyklus alebo heterocyklus, Q je H alebo nižšia alkylová skupina, R^4 a R^6 sú rovnaké alebo odlišné a predstavujú: H, halogén, nižšiu alkylovú skupinu, nižšiu alkoxyskupinu, (ne)substituovanú aryllovú skupinu, (ne)substituovanú heteroarylovú skupinu, (ne)substituovanú arylalkylovú skupinu alebo (ne)substituovanú heteroarylalkylovú skupinu a R^8 je H, nižšia alkylová skupina alebo (ne)substituovaná karbocyklická skupina obsahujúca 3 až 7 členov, až dva členy sú voliteľne heteroatómami vybranými zo skupiny, ktorú tvoria O a N, alebo R^8 je (ne)substituovaná aryllová skupina, (ne)substituovaná heteroarylová skupina, (ne)substituovaná arylalkylová skupina alebo (ne)substituovaná heteroarylalkylová skupina a farmaceutické prípravky s ich obsahom. Opísané zlúčeniny sú účinné pri liečení bunčných proliferatívnych chorobných stavov, ako je karcinóm a restenóza a sú účinnými inhibítormi cyklín-dependentných kináz (cdk) a kináz sprostredkovaných rastovým faktorom.

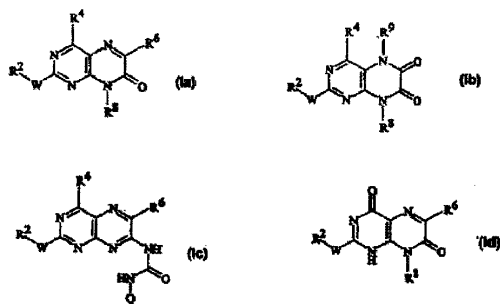

- 7 (51) C07D 487/00
 (21) 1681-2002
 (22) 27.04.2001
 (31) 09/559 943, 09/833 914
 (32) 27.04.2000, 12.04.2001
 (33) US, US
 (71) ABBOTT LABORATORIES, Abbott Park, IL, US;
 (72) Schrimpf Michael R., Grayslake, IL, US; Tietje Karin R., Mundelein, IL, US; Toupençe Richard B., South Plainfield, NJ, US; Ji Jianguo, Libertyville, IL, US; Basha Anwer, Lake Forest, IL, US; Bunnelle William H., Mundelein, IL, US; Daanen Jerome F., Racine, WI, US; Pace Jennifer M., Grayslake, IL, US; Sippy Kevin B., Antioch, IL, US;
 (74) ROTT, RŮŽIČKA & GUTTMANN, v. o. s., Bratislava, SK;
 (86) PCT/US01/13798
 (87) WO01/81347
 (54) **Látky na báze diazabicyklických zlúčenín ako prostriedky účinné na centrálny nervový systém**
 (57) Zlúčeniny všeobecného vzorca (I), farmaceutické prípravky s ich obsahom a ich použitie na reguláciu synaptického transmisie u cicavcov.

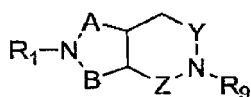

- 7 (51) C07D 487/04, A61K 31/505, A61P 15/00
 (21) 456-2002
 (22) 04.10.2000
 (31) 9924041.8, 0018660.1
 (32) 11.10.1999, 28.07.2000
 (33) GB, GB
 (71) PFIZER INC., New York, NY, US;
 (72) Allerton Charlotte Moira Norfor, Sandwich, Kent, GB; Barber Christopher Gordon, Sandwich, Kent, GB; Maw Graham Nigel, Sandwich, Kent, GB; Rawson David James, Sandwich, Kent, GB;
 (74) Bušová Eva, JUDr., Bratislava, SK;
 (86) PCT/IB00/01430
 (87) WO01/27112
 (54) **5-(2-substituovaný-5-heterocyklylsulfonyl-pyrid-3-yl)-dihydropyrazolo[4,3-d]pyrimidin-7-ony ako inhibítory fosfodiesterázy**
 (57) Zlúčeniny všeobecného vzorca (I), ktoré sú účinné pri liečení a prevencii zdravotných stavov, keď je žiaduce inhibovať cyklický guanosín 3', 5'-

-monofosfát fosfodiesterázy, ako je cGMP PDE5, spôsob ich výroby a ich použitie.

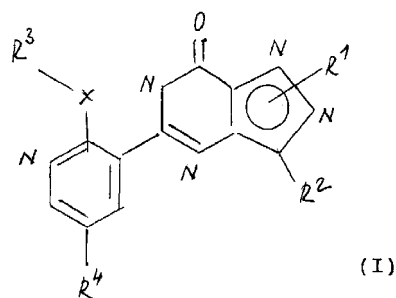

- 7 (51) C07D 487/04, A61K 31/551, C07K 5/02
 (21) 909-2002
 (22) 21.12.2000
 (31) 99/16567
 (32) 28.12.1999
 (33) FR
 (71) AVENTIS PHARMA S. A., Antony, FR;
 (72) Bhatnagar Neerja, Savigny Sur Orge, FR; Mauder Jacques, Paris, FR;
 (74) Bušová Eva, JUDr., Bratislava, SK;
 (86) PCT/FR00/03622
 (87) WO01/47930
 (54) **Karboxamidové deriváty diazepínu, spôsob ich prípravy, ich použitie ako liečiva a farmaceutické kompozície obsahujúce tieto deriváty**
 (57) Opisujú sa produkty všeobecného vzorca (I), kde: R1 reprezentuje najmä -(O)-R5, -SO₂-R5 alebo -C(O)-NR6R5, kde R2 a R7 sú také, že R7 reprezentuje atóm vodíka a R2 je také, že skupina „a“ reprezentuje radikál odvodený z prírodnej alebo syntetickej aminokyseliny, alebo R2 a R7 spoločne tvoria cyklus s atómom dusíka a atómom uhlíka, na ktorom sú naviazané, R3 reprezentuje najmä radikál -H=H₂ alebo -CH₂-L-R4, kde R4 reprezentuje najmä lineárny alebo vetvený alkylový radikál, a rovnako tak adičné soli produktov všeobecného vzorca (I) s minerálnymi alebo organickými kyselinami alebo s minerálnymi alebo organickými bázami. Ďalej je opísaný spôsob prípravy týchto produktov a ich použitie ako liečiv.

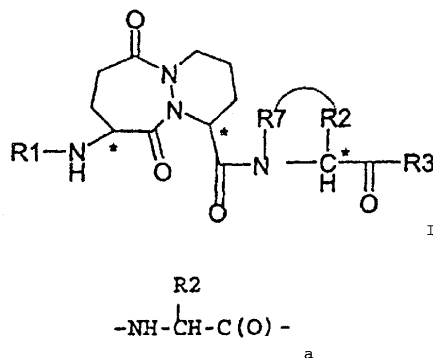

7 (51) C07D 487/04, A61K 31/407, A61P 29/00 // (C07D 487/04, 209:00)

(21) 676-2002

(22) 23.11.1999

(71) MERCKLE GmbH, Chem.-pharm. Fabrik, Ulm, DE;

(72) Laufer Stefan, Blaubeuren, DE; Tollmann Karola, Blaubeuren, DE; Striegel Hans-Günter, Blaubeuren, DE;

(74) Žovicová Viera, Mgr., Bratislava, SK;

(86) PCT/EP99/09057

(87) WO01/05792

(54) Protizápalové oxo- a hydroxyderiváty pyrrolizínov a ich použitie vo farmácii

(57) Zlúčeniny všeobecného vzorca (I), kde jeden z radikálov R^8 a R^9 je atóm vodíka alebo alkyl a druhý je hydroxyl, alkoxy alebo acyloxy, alebo kde R^8 a R^9 spolu s atómom uhlíka, na ktorý sú naviazané, sú karbonylovou skupinou, a radikály R^1 až R^7 majú význam uvedený v opise. Opísané pyrrolizínové zlúčeniny inhibujú uvoľňovanie rôznych mediátorov kaskády kyseliny arachidónovej a možno ich teda použiť na prevenciu alergicky indukovaných porúch alebo na liečbu porúch reumatického typu.

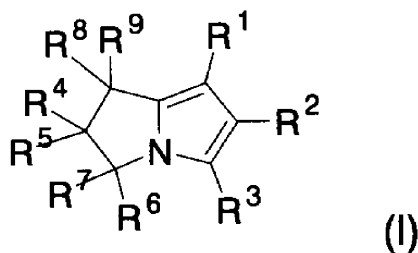

7 (51) C07D 487/04, A61K 31/519, A61P 15/10, C07D 401/12, 231/38, 213/80 // (C07D 487/04, 239:00, 231:00)

(21) 460-2002

(22) 11.10.2000

(31) 9924063.2, 0018656.9

(32) 11.10.1999, 28.07.2000

(33) GB, GB

(71) PFIZER INC., New York, NY, US;

(72) Bunnage Mark Edward, Sandwich, Kent, GB; Devries Keith Michael, Groton, CT, US; Harris Laurence James, Sandwich, Kent, GB; Levett Philip Charles, Sandwich, Kent, GB; Mathias John Paul, Sandwich, Kent, GB; Negri Joanna Teresa, Groton, CT, US; Street Stephen Derek Albert, Sandwich, Kent, GB; Wood Albert Shaw, Sandwich, Kent, GB;

(74) Bušová Eva, JUDr., Bratislava, SK;

(86) PCT/IB00/01457

(87) WO01/27113

(54) Pyrazolo [4,3-d]pyrimidínové deriváty, spôsob ich výroby a ich použitie

(57) Deriváty všeobecného vzorca (I), ich farmaceuticky alebo veterinárne prijateľné soli, ich polymorfy a farmaceuticky alebo veterinárne prijateľné solváty alebo proliečiva sú účinnými a selektívnymi inhibítormi cyklického guanozín 3', 5'-monofosfátu fosfodiesterázy typu 5 a sú užitočné pri liečení alebo prevencii erektilnej dysfunkcie u mužov a samcov (MED) a sexuálnej dysfunkcie u žien a samíc (FSD).

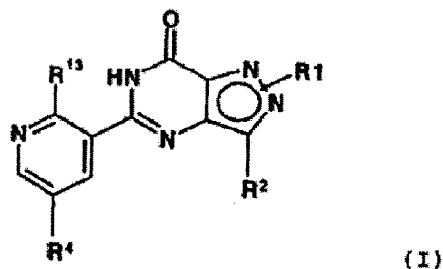

7 (51) C07D 487/14, A61K 31/522, C07D 473/18, 473/22, 473/04, 473/06, A61P 1/00, 9/00, 15/00 // (C07D 487/14, 249:00, 239:00, 235:00)

(21) 135-2002

(22) 24.07.2000

(31) 9901694

(32) 27.07.1999

(33) ES

(71) ALMIRALL PRODEFARMA, S.A., Barcelona, ES;

(72) Gracia Ferrer Jordi, Barcelona, ES; Feixas Gras Joan, Barcelona, ES; Prieto Soto José Manuel, Barcelona, ES; Vega Noverola Armando, Barcelona, ES; Vidal Juan Bernat, Barcelona, ES;

(74) Tomeš Pavol, Ing., Bratislava, SK;

(86) PCT/EP00/07062

(87) WO01/07441

(54) Deriváty 8-fenyl-6,9-dihydro-[1,2,4]triazolo[3,4-i]purín-5-ónu

(57) Deriváty 8-fenyl-6,9-dihydro-[1,2,4]triazolo[3,4-i]-purín-5-ónu všeobecného vzorca (I), ich farmaceuticky prijateľné soli spôsoby ich prípravy, farmaceutické kompozície, ktoré ich obsahujú, a ich použitie ako inhibítormi PDE 5.

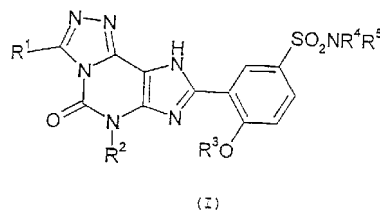

7 (51) C07D 515/22, A61K 35/00, 35/56 // (C07D 515/22, 317:00, 291:00, 241:00, 221:00)

(21) 1435-2002

(22) 12.04.2001

(31) 0009043.1, PCT/GB00/01852, 0022644.9

(32) 12.04.2000, 15.05.2000, 14.09.2000

(33) GB, GB, GB

(71) PHARMA MAR, S. A., Madrid, ES;

(72) Flores Maria, Madrid, ES; Francesch Andrés, Madrid, ES; Gallego Pilar, Madrid, ES; Chicharro José Luis, Madrid, ES; Zarzuelo Maria, Madrid, ES; Fernández Carolina, Madrid, ES; Manzanares Ignacio, Madrid, ES;

(74) PATENTSERVIS BRATISLAVA, a. s., Bratislava, SK;

(86) PCT/GB01/01667

(87) WO01/77115

(54) **Ecteinascidín obsahujúci päť spojených kruhov s 1,4-mostíkom, farmaceutický prostriedok, použitie a spôsob**

(57) Sú popísané zlúčeniny obsahujúce systém piatich spojených kruhov ecteinascidínu s 1,4-mostíkom, ktorý má štruktúru všeobecného vzorca (VIa) alebo (VIb) a zlúčeniny, kde -NH₂ alebo -OH skupiny na 1,4-mostíku sú derivatizované. Takéto zlúčeniny sú použiteľné pri liečbe nádorov.

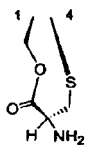

VIa

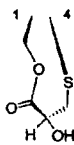

VIb

7 (51) **C07F 9/655, 9/6558, A61K 31/66, A61P 3/10, C07F 9/44, 9/6561**

(21) **889-2002**

(22) 22.12.2000

(31) 60/171 862

(32) 22.12.1999

(33) US

(71) METABASIS THERAPEUTICS, INC., San Diego, CA, US;

(72) Jiang Tao, San Diego, CA, US; Kasibhatla Srinivas Rao, San Diego, CA, US; Reddy K. Raja, San Diego, CA, US;

(74) Čechvalová Dagmar, Bratislava, SK;

(86) PCT/IB00/02071

(87) WO01/47935

(54) **Bisamidátfosfonátové proliečivá, spôsob ich prípravy a ich použitie**

(57) Opisujú sa nové bisamidátfosfonátové proliečivá všeobecného vzorca (IA), inhibuje FBPázu, a ich použitie pri liečení diabetu a iných ochorení súvisiacich so zvýšenou hladinou glukózy v krvi.

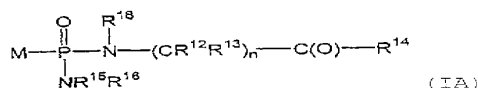

7 (51) **C07F 9/655, 9/6558, 9/38, 9/6539, A61K 31/66, A61P 3/10**

(21) **1272-2002**

(22) 07.03.2001

(31) 60/187 750

(32) 08.03.2000

(33) US

(71) METABASIS THERAPEUTICS, INC., San Diego, CA, US;

(72) Bookser Brett C., San Diego, CA, US; Dang Qun, San Diego, CA, US; Reddy K. Raja, San Diego, CA, US;

(74) Čechvalová Dagmar, Bratislava, SK;

(86) PCT/US01/07452

(87) WO01/66553

(54) **Inhibitory fruktóza-1,6-bisfosfatázy obsahujúce arylovú skupinu a ich použitie**

(57) Opisujú sa nové zlúčeniny obsahujúce arylovú skupinu, ktoré obsahujú fosfonátovú skupinu a sú inhibítormi fruktóza-1,6-bisfosfatázy. Ďalej sa opisuje spôsob prípravy a použitie týchto zlúče-

nín na liečenie diabetu a ďalších ochorení, pri ktorých je výhodná inhibícia glukoneogenézy, kontrola hladiny glukózy v krvi, zníženie ukladania glykogénu alebo zníženie hladiny inzulínu.

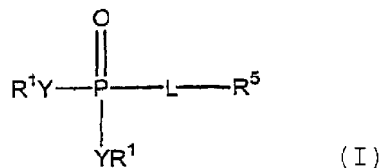

7 (51) **C07F 9/6574, A61K 31/665, A61P 3/10, C12P 9/00, C12N 1/20**

(21) **1560-2002**

(22) 25.04.2001

(31) 100 21 731.1

(32) 04.05.2000

(33) DE

(71) AVENTIS PHARMA DEUTSCHLAND GMBH, Frankfurt, DE;

(72) Vertesy Laszlo, Eppstein-Vockenhausen, DE; Ehrlich Klaus, Rüsselsheim, DE; Kurz Michael, Hofheim, DE; Wink Joachim, Rödermark, DE;

(74) Čechvalová Dagmar, Bratislava, SK;

(86) PCT/EP01/04652

(87) WO01/83497

(54) **Cyclipostin, spôsob jeho výroby a farmaceutický prípravok s jeho obsahom**

(57) Opisujú sa zlúčeniny všeobecného vzorca (I), kde R¹, R², E, X₁, X₂ a X₃ majú definíciu uvedenú vo vynáleze, ktoré sa získavajú kultiváciou mikroorganizmu *Streptomyces species* HAG 004107 (DSM 13381), a ich fyziologicky prijateľné soli a chemické ekvivalenty uvedenej zlúčeniny. Vynález tiež opisuje spôsob výroby cyclipostinov a ich fyziologicky prijateľných solí alebo ekvivalentov a ich použitie ako liečiv, obzvlášť pri liečení ochorení, kde sa uplatňujú ako inhibítory lipáz, vynález ďalej opisuje farmaceutické prípravky obsahujúce tieto zlúčeniny a ich použitie.

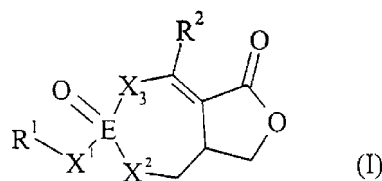

7 (51) **C07H 19/00**

(21) **1819-2001**

(22) 13.06.2000

(31) 9913932.1

(32) 15.06.1999

(33) GB

(71) PFIZER INC., New York, NY, US;

(72) Mantell Simon John, Sandwich, Kent, GB; Monaghan Sandra Marina, Sandwich, Kent, GB;

(74) Bušová Eva, JUDr., Bratislava, SK;

(86) PCT/IB00/00789

(87) WO00/77018

(54) Deriváty purínu

- (57) Opísané sú zlúčeniny všeobecného vzorca (I) a ich farmaceuticky prijateľné soli a solváty, spôsoby ich prípravy, medziprodukty vhodné na prípravu uvedených zlúčenín, kompozície obsahujúce tieto zlúčeniny a použitie uvedených zlúčenín ako agonistov adenosínového A_{2a}-receptora.

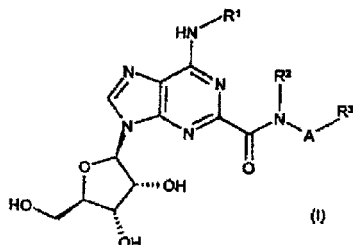

7 (51) **C07H 19/16, C07D 471/04, 473/34, A61K 31/7076, 31/437, 31/522, A61P 9/10 // (C07D 471/04, 235:00, 221:00)**

(21) **418-2002**

(22) 22.09.2000

(31) 60/156 828

(32) 30.09.1999

(33) US

(71) Pfizer Products Inc., Groton, CT, US;

(72) Masamune Hiroko, Noank, CT, US; Deninno Michael Paul, Groton, CT, US; Scott Robert William, Groton, CT, US;

(74) Bušová Eva, JUDr., Bratislava, SK;

(86) PCT/IB00/01353

(87) WO01/23399

(54) Zlúčeniny na liečenie ischémie

- (57) Agonisty receptora adenosínu A₃ všeobecného vzorca (I), farmaceutické kompozície, ktoré takéto inhibítory obsahujú, a použitie týchto inhibítorov na prípravu liečiva na liečenie ischémie, najmä perioperačného ischemického poškodenia myokardu.

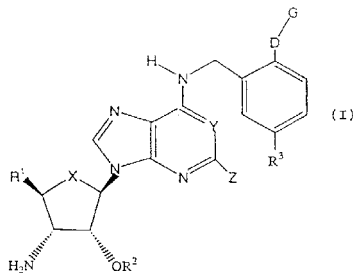

7 (51) **C07K 1/00**

(21) **1086-2002**

(22) 06.12.2001

(31) 401417/2000, 6910/2001, 227094/2001

(32) 28.12.2000, 15.01.2001, 27.07.2001

(33) JP, JP, JP

(71) POST GENOME INSTITUTE CO., LTD., Tokyo, JP;

(72) Inoue Akio, Saitama, JP; Shimizu Yoshihiro, Tokyo, JP; Ueda Takuya, Chiba, JP;

(74) Čechvalová Dagmar, Bratislava, SK;

(86) PCT/JP01/10682

(87) WO02/053582

(54) Spôsob prípravy peptidov alebo peptidových derivátov použitím systému in vitro transkripcie/translácie

- (57) Reakčný systém, z ktorého sa peptid pripravený syntézou in vitro môže účinne izolovať s vysokou čistotou, a súčasne je riešený problém spotreby energie. Spôsob prípravy peptidu alebo peptidového derivátu v reakčnom systéme transkripcie DNA na RNA a následnej translácie vytvorenej RNA alebo v reakčnom systéme in vitro translácie RNA, pri ktorom časť alebo všetky proteínové zložky reakčného systému sú značené jednou z dvojice látok navzájom adherujúcich a druhá látka z tejto dvojice sa používa ako adsorbent na zachytenie značených proteínových zložiek po translácii.

7 (51) **C07K 5/00**

(21) **1084-2002**

(22) 18.01.2001

(31) 100 03 586.8

(32) 28.01.2000

(33) DE

(71) AVENTIS PHARMA DEUTSCHLAND GMBH, Frankfurt, DE;

(72) Breipohl Gerhard, Frankfurt, DE; Holla Wolfgang, Kelkheim, DE; Jendralla Heiner, Frankfurt, DE; Beck Gerhard, Frankfurt, DE;

(74) Čechvalová Dagmar, Bratislava, SK;

(86) PCT/EP01/00523

(87) WO01/55175

(54) Spôsob prípravy acetyl-amidiniofenylalanyl-cyklohexylglycyl-pyridinioalanínamidov a medziprodukty používané pri tomto spôsobe

- (57) Príprava acetyl-amidiniofenylalanyl-cyklohexylglycyl-pyridinioalanínamidov všeobecného vzorca (I), v ktorom anión X je fyziologicky prijateľný anión a ich analógov, ktoré sú účinnými inhibítormi krvného koagulačného faktora Xa a ktoré sa môžu použiť napríklad na prevenciu trombóz. Opísaný spôsob zahŕňa kondenzáciu 2-[2-acetyl-amino-3-(4-amidinofenyl)propionylamino]-2-cyklohexyloctovej kyseliny, ktorá sa získa asymetrickou hydrogenizáciou 2-[2-acetyl-amino-3-(4-kyanofenyl)akryloylamino]-2-cyklohexyloctovej kyseliny a prevedením kyanoskupiny na amidín alebo jej soľ, s 3-(2-amino-2-karbamoyletyl)-1-metylpyridíniovou soľou alebo s jej soľou. Ďalej sú opísané východiskové zlúčeniny a acetyl-(S)-4-amidiniofenylalanyl-(S)-cyklohexylglycyl-(S)-(1-metyl-3-pyridinio)alanínamid vo forme ditosylátu.

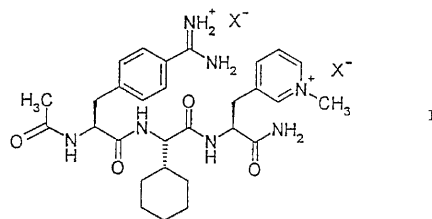

7 (51) C07K 5/02, 5/08, A61K 38/06
(21) 1711-2002

(22) 12.06.2001

(31) 100 28 402.7

(32) 13.06.2000

(33) DE

(71) Merck Patent GmbH, Darmstadt, DE;

(72) Hölzemann Günter, Seeheim-Jugenheim, DE;

Goodman Simon, Griesheim, DE;

(74) Bušová Eva, JUDr., Bratislava, SK;

(86) PCT/EP01/06661

(87) WO01/96365

(54) Deriváty pyridín-2-ylaminoalkylkarbonylglycyl-β-alanínu, spôsob ich prípravy, ich použitie a farmaceutický prostriedok s ich obsahom

(57) Sú opísané deriváty pyridín-2-ylaminoalkylkarbonylglycyl-β-alanínu všeobecného vzorca (I), kde znamená R¹ atóm H, skupinu A, Ar, Hal, -OH, -O-A, -CF₃ alebo -OCF₃, R² a R⁷ atóm H alebo skupinu A, R³ skupinu všeobecného vzorca (a), R⁴, R⁵ a R⁶ od seba nezávisle atóm H, Hal, skupinu A, -OH, -O-A, -CF₃, -OCF₃, -CN, -NH₂, -A-NH₂, A C₁₋₆alkyl, Ar skupinu tvorenú aromatickým podielom, ktorý je prípadne substituovaný 1, 2, alebo 3 skupinami R⁵ a ktorý vytvára 1- až 3-cyklovú štruktúru, ktorá je prípadne kondenzovaná s inými cyklickými štruktúrami za vytvorenia kondenzovaného cyklického systému, Het skupinu tvorenú heterocyklom, ktorý má 1 až 3 cyklické štruktúry, pričom každou cyklickou štruktúrou je nasýtený, nenásýtený alebo aromatický cyklus, prípadne kondenzovaný s inými cyklickými štruktúrami za vytvorenia kondenzovaného cyklického systému, pričom heterocyklus má celkom 1 až 4 atómy N, O a/alebo S v cykle a je prípadne substituovaný skupinou R⁶, Hal atóm F, Cl, Br alebo J, n = 2, 3, 4, 5 alebo 6 a ich fyziologicky prijateľné soli a solváty. Ďalej je opísané ich použitie ako inhibítorov integrínov α_vβ₁, α_vβ₃, α_vβ₅, α_vβ₆ a α_{IIb}β₃ na výrobu farmaceutických prostriedkov na ošetrovanie trombózy, infarktu srdca, koronárnych chorôb srdca, arteriosklerózy, zápalov, nádorov, osteoporózy, infekcií a restenózy po angioplastike.

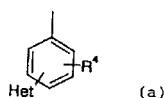
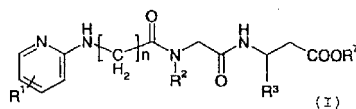
7 (51) C07K 16/28, G01N 33/577, 33/68, C12N 5/20
(21) 1312-2002

(22) 08.03.2001

(31) 135025, 139217

(32) 13.03.2000, 23.10.2000

(33) IL, IL

(71) Applied Research Systems Ars Holding N. V., Curaçao, AN;

(72) Yonah Nachum, Gedera, IL; Suissa Dany, Rehovot, IL; Belzer Ilana, Rishon Le Zion, IL; Antonetti Francesco, Roma, IT; Smolarsky Moshe, Rehovot, IL; Dreano Michel, Collonges-sous-Saleve, FR;

(74) Majlingová Marta, Ing., Bratislava, SK;

(86) PCT/IL01/00216

(87) WO01/68710

(54) Monoklonálne protilátky, spôsob ich prípravy a ich použitie

(57) Monoklonálne protilátky proti ľudskému LDL receptoru, ktoré sú užitočné na identifikáciu a purifikáciu LDL a na liečbu, napr. infekcie hepatitídou C.

7 (51) C08C 19/02, C08L 13/00
(21) 1448-2002

(22) 09.04.2001

(31) 2,304,501

(32) 10.04.2000

(33) CA

(71) BAYER INC., Sarnia, Ontario, CA;

(72) Guo Sharon X., Stratford, Ontario, CA; Bender Harald, Pulheim, DE;

(74) Hörmannová Zuzana, Ing., Bratislava, SK;

(86) PCT/CA01/00485

(87) WO01/77185

(54) Spôsob hydrogenácie karboxylovaného nitrilového kaučuku, hydrogenovaný kaučuk a jeho použitie

(57) Spôsob selektívnej hydrogenácie polyméru konjugovaného diénu, nenasýteného nitrilu a nenasýtenej karboxylovej kyseliny zahŕňa odrobenie uvedeného polyméru hydrogenácii v prítomnosti zlúčeniny obsahujúcej ródium, ktorý slúži ako katalyzátor, a kokatalyzátorového ligandu, pričom hmotnostný pomer uvedenej zlúčeniny obsahujúcej ródium a uvedeného kokatalyzátorového ligandu je v rozmedzí od 1 : 3 do 1 : 55. Polymér konjugovaného diénu, nenasýteného nitrilu a nenasýtenej karboxylovej kyseliny, ktorého aspoň 80 % dvojítych väzieb medzi atómami uhlíka v základnom reťazci polyméru je selektívne hydrogenovaných bez toho, aby došlo k súčasnej hydrogenácii nitrilových alebo karboxylových skupín. Polymér sa používa vo vulkanizáte polyméru, v tesnení, v povlaku valca, v remeni, v statore alebo v ložiskovej podložke na pripojenie k pásu pásového vozidla.

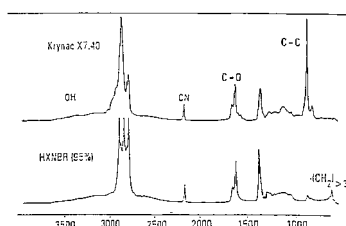

Absorbancia (vlnôčet)

7 (51) C08G 18/80
(21) 1566-2002

(22) 23.04.2001

(31) 100 22 036.3

(32) 05.05.2000

(33) DE

(71) BAYER AKTIENGESELLSCHAFT, Leverkusen, DE;

(72) König Eberhard, Leverkusen, DE; Halpaap Reinhard, Odenthal, DE; Klimmasch Thomas,

Leverkusen, DE; Meier-Westhues Hans-Ulrich, Leverkusen, DE; Mertes Harald, Pittsburg, PA, US; Schüll Joachim, Köln, DE; Stein-Hilber Bernd, Bergisch Gladbach, DE;

(74) Hörmannová Zuzana, Ing., Bratislava, SK;

(86) PCT/EP01/04546

(87) WO01/85823

(54) Zmesi izokyanátov blokovaných dimetylpyrazolom

(57) Zmesi blokovaných polyizokyanátov obsahujú blokované polyizokyanáty na báze 1,6-diizokyanátohexánu, blokované polyizokyanáty na báze cykloalfatických diizokyanátov a 3,5-dimetylpyrazol ako jediné blokovacie činidlo uvedených polyizokyanátov, pričom tieto blokované polyizokyanáty sú prítomné v množstvom pomere 1 : 1,8 až 2,2. Zmesi blokovaných polyizokyanátov sa používajú ako vytvrdzovacie zložky v jednozložkových vypaľovacích lakoch, najmä do automobilových čírych lakov.

7 (51) C08J 5/22, B01D 61/44 // C01D 1/40

(21) 1501-2002

(22) 13.04.2001

(31) 00/05133

(32) 19.04.2000

(33) FR

(71) SOLVAY (Société Anonyme), Bruxelles, BE;

(72) Mischi Ellenio, Rosignano Solvay-Livorno, IT; Mantione Davide, Bahía Blanca (P.cia Buenos Aires), AR; Pastacaldi Alessandra, Rosignano Solvay-Livorno, IT; Botte Luc, Rosignano Solvay-Livorno, IT;

(74) Hörmannová Zuzana, Ing., Bratislava, SK;

(86) PCT/EP01/04334

(87) WO01/79335

(54) Spôsob výroby bipolárnej membrány a použitie takto získanej bipolárnej membrány

(57) Spôsob výroby bipolárnej membrány, pri ktorom sa kationová membrána podrobí spracovaniu soľou 8. skupiny periodickej tabuľky prvkov, aniónová membrána sa podrobí spracovaniu soľou prechodného kovu nepatriaceho do 8. skupiny periodickej tabuľky prvkov, potom sa obe membrány spoja a pred týmto spojením alebo po tomto spojení sa uvedú do styku so spracovateľským roztokom, ktorý je zvolený z množiny zahrnujúcej vodné alkalické roztoky, vodné roztoky síranu kovu a vodné roztoky siričitanu kovu.

7 (51) C08K 5/20, C08L 23/04

(21) 1355-2002

(22) 15.03.2001

(31) 00201031.2

(32) 22.03.2000

(33) EP

(71) SOLVAY POLYOLEFINS EUROPE-BELGIUM /Société Anonyme/, Bruxelles, BE;

(72) Vanden Berghe Pascal, Limal, BE; Plume Denis, Bruxelles, BE;

(74) Hörmannová Zuzana, Ing., Bratislava, SK;

(86) PCT/EP01/02968

(87) WO01/70872

(54) Kompozícia na báze polyetylénu a spôsob výroby tvarovaných predmetov z tejto kompozície

(57) Kompozícia na báze polyetylénu obsahujúca 0,05 až 0,5 % hmotn. aspoň jedného amidu nasýtenej mastnej kyseliny obsahujúcej 8 až 30 uhlíkových atómov, 0 až 0,15 % hmotn. pomocného maziva zvoleného z množiny zahrnujúcej mastné kyseliny, estery mastných kyselín, soli mastných kyselín, mono- nenasýtené amidy mastných kyselín, polyoly obsahujúce aspoň 4 uhlíkové atómy, monoétery mono- alebo polyalkoholu, estery glycerolu, parafíny, polysiloxány, fluórovane polyméry a ich zmesi a 0 až 5 % hmotn. jednej alebo niekoľkých prísad zvolených z množiny zahrnujúcej antioxidanty, stabilizátory proti UV-žiareniu, antikyseliny, farbivá a antistatické činidlá.

7 (51) C12N 15/12, 15/62, 5/10, C07K 14/71, A61K 38/17, A61P 43/00

(21) 1752-2001

(22) 23.05.2000

(31) 60/138 133

(32) 08.06.1999

(33) US

(71) Regeneron Pharmaceuticals, Inc., Tarrytown, NY, US;

(72) Papadopoulos Nicholas J., Butler, NJ, US; Davis Samuel, New York, NY, US; Yancopoulos George D., Yorktown Heights, NY, US;

(74) Tomeš Pavol, Ing., Bratislava, SK;

(86) PCT/US00/14142

(87) WO00/75319

(54) Modifikované chimérické polypeptidy so zlepšenými farmakokinetickými vlastnosťami

(57) Sú opísané chimérické Flt1 receptorové polypeptidy so zlepšenou farmakokinetikou, ktoré boli modifikované tak, že majú lepší farmakokinetický profil. Tiež sú opísané spôsoby prípravy a použitia modifikovaných polypeptidov vrátane, napríklad, použitia modifikovaných polypeptidov na zníženie alebo inhibíciu úniku plazmy a/alebo cievej permeability u cicavcov.

7 (51) C12P 7/62, 17/06, C07C 69/675 // C12N 9/20, C07D 319/04

(21) 1589-2002

(22) 01.05.2001

(31) 0011120.3

(32) 09.05.2000

(33) GB

(71) AVECIA LIMITED, Blackey, Manchester, GB;

(72) Holt Robert Antony, Billingham, Cleveland, GB; Blacker Andrew John, Huddersfield, West Yorkshire, GB; Reeve Christopher David, Billingham, Cleveland, GB;

(74) Čechvalová Dagmar, Bratislava, SK;

(86) PCT/GB01/01915

(87) WO01/85975

(54) Spôsob prípravy dihydroxyesterov a ich derivátov a tieto zlúčeniny

(57) Spôsob prípravy zlúčeniny všeobecného vzorca (I), ktorý zahŕňa buď stereoselektívnu redukciu zlúčeniny všeobecného vzorca (II), pričom vzniká zlúčenina všeobecného vzorca (III) a esterifikáciu zlúčeniny všeobecného vzorca (III), pričom

vzniká zlúčenina všeobecného vzorca (I), alebo esterifikáciu zlúčeniny všeobecného vzorca (II), pričom vzniká zlúčenina všeobecného vzorca (IV) a stereoselektívnu redukciu zlúčeniny všeobecného vzorca (IV), pričom vzniká zlúčenina všeobecného vzorca (I), pričom X znamená prípadne substituovanú uhl'ovodíkovú spojovaciu skupinu, R a R'' každý nezávisle predstavuje prípadne substituovanú uhl'ovodíkovú skupinu a R' predstavuje substituovanú uhl'ovodíkovú skupinu, výhodne predstavuje prípadne substituovanú alkylovú skupinu. Opisuje sa tiež zlúčenina všeobecného vzorca (I).

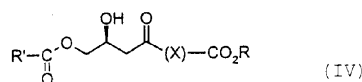
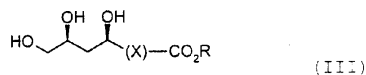
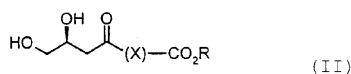
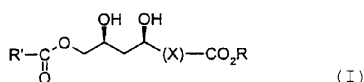

7 (51) C21C 7/00, C21B 3/06, C21C 5/36, C22B 7/04, C04B 5/06

(21) **956-2002**

(22) 18.01.2001

(31) GM 65/2000

(32) 28.01.2000

(33) AT

(71) HOLCIM LTD., Jona, CH;

(72) Edlinger Alfred, Bartholomäberg, AT;

(74) Guniš Jaroslav, Mgr., Bratislava, SK;

(86) PCT/AT01/00010

(87) WO01/55459

(54) Spôsob spracovania trosiek alebo troskových zmesí na železnom kúpeľi

(57) Pri spôsobe spracovania trosiek alebo troskových zmesí s obsahom oxidu železa > 5 % hmotn., najmä oceliarskych trosiek, pri ktorom sa oceľové trosky, prípadne zmiešané s inými troskami, naložia na kovový kúpeľ, sa ako kovový kúpeľ použije oceľový kúpeľ s obsahom C < 1,5 % hmotn., a tento oceľový kúpeľ sa po naložení oceľových trosiek vnesením uhlíka nauhličí na viac než 2,0 % hmotn., výhodne > 2,5 % hmotn.

7 (51) C21D 1/613

(21) **1319-2001**

(22) 14.09.2001

(71) VUSTAM-Vývojový ústav strojov, technológie a metalurgie, a. s., Považská Bystrica, SK;

(72) Sádecký Ladislav, Ing., Domaniža, SK;

(74) Ďurica Ján, Ing., Považská Bystrica, SK;

(54) Fluidná zmes

(57) Fluidná zmes vhodná na zmrazovanie pevných látok vysokou rýchlosťou je tvorená zvrátenými prachovými časticami pevnej látky a kvapalného plynu s teplotou varu nižšou ako - 20 °C, pričom

obsah plynu je v rozsahu 20 až 50 %. Pevná látka je tvorená oxidom hliníka, zinku alebo kremíka a kvapalný plyn je zo skupiny plynov inertných pre oceľ, s výhodou oxid uhličitý, argón, dusík alebo hélium.

7 (51) C22B 7/02, 19/30, 26/10, C21C 5/38, 5/36

(21) **966-2002**

(22) 18.01.2001

(31) GM 64/2000

(32) 28.01.2000

(33) AT

(71) HOLCIM LTD., Jona, CH;

(72) Edlinger Alfred, Bartholomäberg, AT;

(74) Guniš Jaroslav, Mgr., Bratislava, SK;

(86) PCT/AT01/00011

(87) WO01/55460

(54) Spôsob spracovania prachov a prachových zmesí

(57) Pri spôsobe spracovania prachov alebo prachových zmesí, ktoré obsahujú alkálie a ťažké kovy, ako napríklad oceliarskych prachov, prachových rúd alebo vysokopečných prachov, sa tieto prachy nanesú na kúpeľ alebo vnesú do kúpeľa z tekutých kovov a tekutých oxidických trosiek, najmä sa nafúkajú alebo voľúkajú. Prchavé zlúčeniny ťažkých kovov, ako napríklad Zn- alebo Pb-oxidy, sa oddelia z plynnej fázy a do trosiek sa vnesú alkálie.

Trieda D

7 (51) D01F 1/10, 6/46, C08K 5/103

(21) **1382-2002**

(22) 20.03.2001

(31) 100 15 554.5

(32) 30.03.2000

(33) DE

(71) COGNIS DEUTSCHLAND GmbH & Co. KG, Düsseldorf, DE;

(72) Birnbrich Paul, Solingen, DE; Mathis Raymond, Düsseldorf, DE; Wild Christine, Hilden, DE; Padurschel Petra, Mettmann, DE;

(74) Majlingová Marta, Ing., Bratislava, SK;

(86) PCT/EP01/03169

(87) WO01/75199

(54) Polypropylénové vlákna a ich použitie

(57) Polypropylénové vlákna získané zmiešaním polypropylénu a prísady, pričom ako prísady sa použijú reakčné produkty polyetylénglykolu 400 s kyselinou laurínovou alebo s kyselinou dekanovou. Polypropylénové vlákna obsahujú prísadu v množstve od 0,5 do 10 % hmotnostných, výhodne od 0,5 do 5 % hmotnostných a najvýhodnejšie od 1,0 do 2,5 % hmotnostných.

7 (51) D01F 6/06, 6/46

(21) **1194-2002**

(22) 19.02.2001

(31) 00200552.8

(32) 18.02.2000

(33) EP

- (71) ATOFINA RESEARCH, Seneffe (Feluy), BE;
 (72) Demain Axel, Tourinnes-Saint-Lambert, BE;
 (74) Bušová Eva, JUDr., Bratislava, SK;
 (86) PCT/EP01/01934
 (87) WO01/61084

(54) Polypropylénové vlákna

- (57) Je opísané polypropylénové vlákno zahŕňajúce viac ako 80 % hmotnosti prvého izotaktického polypropylénu vyrobeného z metalického katalyzátora a od 5 do 20 % hmotnosti druhého izotaktického polypropylénu vyrobeného z Ziegler-Natta katalyzátora.

7 (51) D01F 6/06, 6/46**(21) 1193-2002**

(22) 19.02.2001

(31) 00200553.6

(32) 18.02.2000

(33) EP

- (71) ATOFINA RESEARCH, Seneffe (Feluy), BE;
 (72) Demain Axel, Tourinnes-Saint-Lambert, BE;
 (74) Bušová Eva, JUDr., Bratislava, SK;
 (86) PCT/EP01/01935
 (87) WO01/61085

(54) Polypropylénové vlákna

- (57) Je opísané polypropylénové vlákno, ktoré zahŕňa viac ako 50 % hmotnosti prvého izotaktického polypropylénu vyrobeného z Ziegler-Natta katalyzátora, od 5 do menej ako 50 % hmotnosti druhého izotaktického polypropylénu vyrobeného z metalického katalyzátora a až do 15 % hmotnosti syndiotaktického polypropylénu (sPP).

7 (51) D21H 21/18, 23/10, 27/00 // D21H 21/20**(21) 1468-2002**

(22) 22.03.2001

(31) 0001268-2

(32) 06.04.2000

(33) SE

- (71) SCA HYGIENE PRODUCTS AB, Göteborg, SE;
 (72) Sandberg Sussan, Onsala, SE; Andreasson Bo, Sundsvall, SE;
 (74) PATENTSERVIS BRATISLAVA, a. s., Bratislava, SK;
 (86) PCT/SE01/00612
 (87) WO01/77437

(54) Spôsob adsorpcie kationových a anionových polymérov na povrchu častíc a papier alebo netkaný výrobok obsahujúci také častice

- (57) Je opísaný spôsob výroby častice alebo skupiny častíc na použitie vo výrobe papiera a/alebo netkaného výrobku a majúceho povrstvenie z dvoch, s výhodou aspoň troch tenkých vrstiev umiestnených z vonkajšej strany každej z nich zo striedajúcich sa kationových a anionových polymérov, v ktorom častica alebo skupina častíc je spracovaná v po sebe idúcich krokoch s roztokmi striedajúcich sa kationových a anionových polymérov. Množstvo príslušného polyméru, ktoré sa má pridať v každom kroku, sa kontroluje meraniami náboja spracovávaného roztoku alebo kvapaliny obsahujúcej častice alebo skupinu častíc a polymérny roztok, po spracovaní v každom kroku na stanovenie, že nastala v podstate úplná adsorpcia polyméru na povrchu častice. Ďalej je opísaný výrobok z papiera alebo netkaného vý-

robku obsahujúceho vlákna a/alebo plnivá, papier alebo netkané výrobky obsahujúce zvýšené množstvá činidla zvyšujúceho pevnosť a hodvábny papier, ktorý má zlepšenú pevnosť za vlhka.

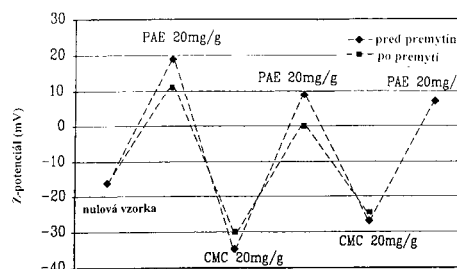
**Trieda F****7 (51) F04B 39/14, H02K 1/30, 15/02, 7/14****(21) 910-2002**

(22) 18.12.2000

(31) PI 9906254-2

(32) 21.12.1999

(33) BR

- (71) EMPRESA BRASILEIRA DE COMPRESORES S.A.-EMBRACO, Joinville, SC, BR;
 (72) Lilie Dietmar Erich Bernhard, Joinville, SC, BR;
 Odorczyk Marcos Fernando, Joinville, SC, BR;
 (74) PATENTSERVIS BRATISLAVA, a. s., Bratislava, SK;
 (86) PCT/BR00/00141
 (87) WO01/46588

(54) Zariadenie a spôsob na osadenie rotora hermetického kompresora

- (57) Zariadenie a proces osadenia rotora hermetického kompresora, dané zariadenie obsahuje ťažnú tyč (40), voľne a koaxiálne zabezpečenú cez rotor (30) elektromotora kompresora, s cieľom spojiť jej prvý koniec s koncom hriadeľa (10) umiestneného pri prednej koncovej časti rotora (30) a umiestniť jej druhý koniec oproti opačnej koncovej prednej časti rotora (30), pričom sú ku nej pripojené pohonné prostriedky (PP) na zabezpečenie pohybu danej tyče (40) s cieľom vyvolať príslušný osový posun hriadeľa (10), postačujúceho na umiestnenie a upevnenie jeho predĺženej časti (11) dovnútra rotora (30) pomocou vzájomnej mechanickej interakcie.

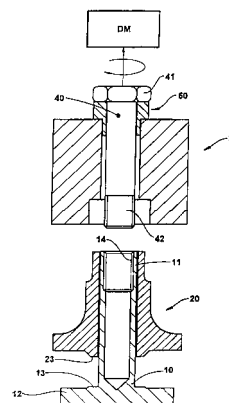

7 (51) F16B 13/06

(21) 1719-2002

(22) 19.05.2001

(31) 100 38 615.6

(32) 08.08.2000

(33) DE

(71) fischerwerke Artur Fischer GmbH & Co. KG, Waldachtal, DE;

(72) Heinzelmann Werner, Freudenstadt-Wittlensweiler, DE; Mallée Rainer, Waldachtal, DE;

(74) Hörmann Tomáš, Ing., Bratislava, SK;

(86) PCT/EP01/05762

(87) WO02/12735

(54) Rozťahnutelná kotva

(57) Podľa predloženého riešenia sa navrhuje rozťahnutelná kotva (10) na kotvenie vo valcovej vyvrtanej diere (40). Rozťahnutelná kotva (10) podľa predloženého riešenia vykazuje rúrkovitý základný kotvový diel (12), na ktorom je zodpovedajúcim tvarovaním vytvorená rozpínacia časť (22), na tejto rozpínacej časti (22) je uložená ohýbaním z tabuľového plechu vytvorená rozpínacia objímka (14). Kotvenie rozťahnuteľnej kotvy (10) vo vyvrtanej diere (40) sa realizuje prostredníctvom axiálneho premiestňovania rozpínacej objímky (14) na rozpínacej časti (22). Rozťahnutelná kotva (10) vykazuje funkciu dodatočného rozpínania, ktorá je využiteľná v prípade rozširovania vyvrtanej diery (40), napríklad následkom vytvorenia trhlín.

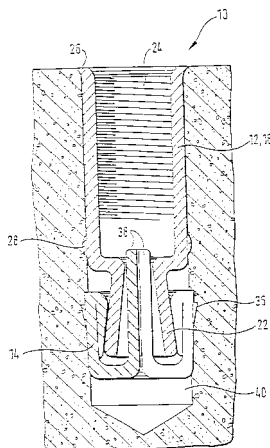

7 (51) F16B 13/06

(21) 1668-2002

(22) 08.05.2001

(31) 100 26 886.2

(32) 30.05.2000

(33) DE

(71) fischerwerke Artur Fischer GmbH & Co. KG, Waldachtal, DE;

(72) Hoppe Hartmut, Horb, DE;

(74) Hörmann Tomáš, Ing., Bratislava, SK;

(86) PCT/EP01/05176

(87) WO01/92736

(54) Rozpínacia kotva na upevňovanie na doskovitom stavebnom materiáli

(57) Vynález sa týka rozpínacej kotvy (10) na upevňovanie na doskovitom stavebnom materiáli (42), s kotevným puzdrom (12), ktoré má smerom dopredu vyčnievajúce rozpínacie jazyky (18), ktoré sú rozpínateľné vťahovaním rozpínacieho telesa

(24), majúceho rozpínací kužel (24). Vynález navrhuje vytvoriť rozpínaciu kotvu (10) so zaskakovacím spojením (20, 36), ktoré blokuje rozpínacie teleso (24) v polohe vťahnutej medzi rozpínacie jazyky (24) a držiacej rozpínacie jazyky (18) rozoprené na rozpínacej kotve (10). Vynález má výhodu, že rozpínacie teleso (24) i pri prípadnom vytočení rozpínacej skrutky (44) z rozpínacej kotvy (10) zostáva vo svojej polohe, vťahnutej medzi rozpínacie jazyky (18), držiacej rozpínacie jazyky (18) rozoprené.

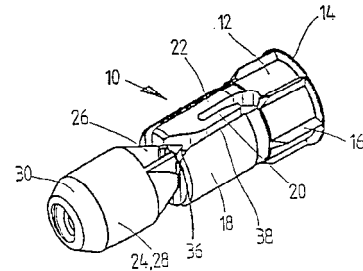

7 (51) F21L 19/00

(21) 432-2002

(22) 21.07.2001

(31) 200 13 592.9

(32) 03.08.2000

(33) DE

(71) De Brachetti Eduard, Köln, DE;

(72) De Brachetti Eduard, Köln, DE;

(74) Bušová Eva, JUDr., Bratislava, SK;

(86) PCT/EP01/08442

(87) WO02/12784

(54) Lampa, najmä náhrobná alebo záhradná lampa

(57) Vynález sa týka lampy, najmä náhrobnej alebo záhradnej lampy, s krytom prednostne celým vytvoreným zo skla, ktorý sa skladá z dna (6), aspoň z troch navzájom na seba kolmo usporiadaných bočných stien (5), striešky (1) a aspoň jedného vstupného otvoru, ktorým možno do vnútorného priestoru (17) krytu umiestniť alebo vymieňať osvetľovacie teleso, najmä sviečku. Podľa vynálezu je strieška (1) a aspoň jedna bočná stena (3) vzhľadom na bočnú opornú stenu (5) pevne spojenú s dnom (6) pohyblivá a/alebo od nej oddeliteľná tak, aby vznikol súvislý vstupný otvor rozprestierajúci sa v oblasti oddeliteľnej bočnej steny (3) a oddeliteľnej striešky (1). Na rozdiel od bočných otvárateľných stien sa čistenie pri lampe podľa vynálezu môže uskutočňovať cez oddelenú striešku. Každá oblasť vnútorného priestoru krytu je voľná a pohodlne prístupná, pričom na základe kombinácie horného a bočného otvoru existuje dostatočný priestor na kruhové alebo kmitavé pohyby pri čistení. Pritom je prednostné to, že bočná stena (3) aj strieška (1) sa môžu úplne oddeliť, takže obidve sa môžu tak tiež dobre čistiť.

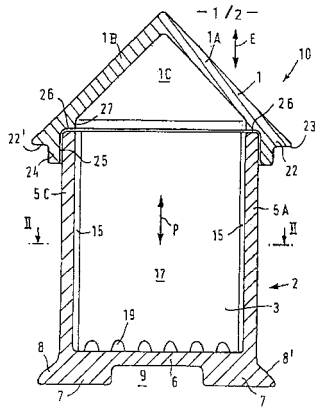

Trieda G

7 (51) G05B 13/00

(21) 1266-2001

(22) 06.09.2001

(71) VONSCH, s. r. o., Brezno, SK;

(72) Sýkorka Ivan, Ing., Brezno, SK;

(54) Spriahnutý kaskádový anti-windup regulačný slučiek

- (57) Spôsob riadenia v kaskádovom zapojení viacerých regulátorov, ktorý pri nasýtení podradeného regulátora (12) vhodne ovplyvňuje anti-windup riadenie (5) nadradeného regulátora (13). Nedovolí tak ďalej integrovať regulačnú odchýlku (17) v nadradenom regulátore (13), ak podradený je už v nasýtení. Súčasťou spôsobu riadenia (5) je aj podmienené odpinanie vstupu integračnej zložky (2) nadradeného regulátora (13) závislé od signálu (22) polarizácie regulačnej odchýlky (17) nadradeného regulátora (13) a akčnej veličiny (18) nadradeného regulátora (13) generovanej sledovačom (4) polarizácie signálov a privedenom do vyhodnocovacieho člena.

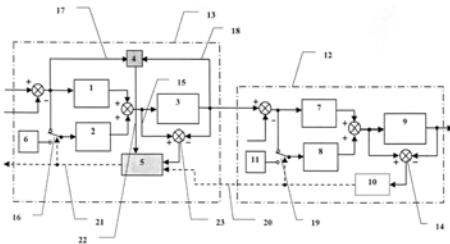

7 (51) G05B 13/00

(21) 1265-2001

(22) 06.09.2001

(71) VONSCH, s. r. o., Brezno, SK;

(72) Sýkorka Ivan, Ing., Brezno, SK;

(54) Spôsob parciálneho nelineárneho zvýšenia citlivosti najmä PID regulátorov

- (57) Spôsob zvýšenia citlivosti najmä PID regulátorov, ktorý pre celý rozsah želaných veličnín (4) prepočítava funkčným blokom (1) a multiplikačným členom (2) novú regulačnú odchýlku (11) ako súčin pôvodnej regulačnej odchýlky (10) a druhej parciálnej funkcie $F_2(e)$, čím zväčší citlivosť regulátora v okolí nulovej regulačnej odchýlky spôsobom podobným lupe a v okolí nulovej želaných hodnoty (4) pomocou druhého funkčného bloku (8) a multiplikačného člena zvyšuje

účinnok integračnej zložky vynásobením jej zosilnenia (7) K_i hodnotou prvej parciálnej funkcie $F_1(Y)$, skôr než sa vynásobí prepočítanou regulačnou odchýlkou (11) a integruje v bloku integrácie (6).

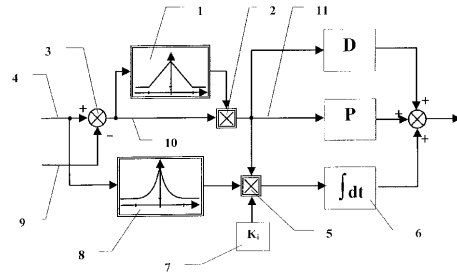

7 (51) G05B 23/02, 13/02

(21) 1137-2002

(22) 02.02.2001

(31) 100 06 455.8

(32) 14.02.2000

(33) DE

(71) SIEMENS AKTIENGESELLSCHAFT, München, DE;

(72) Fandrich Jörg, Möhrendorf, DE; Gassmann Jörg, Eckental, DE; Gerlach André, Weisswasser, DE;

(74) Bušová Eva, JUDr., Bratislava, SK;

(86) PCT/DE01/00418

(87) WO01/59535

(54) Spôsob prevádzky technického zariadenia a dávkovacie zariadenie hydrázínu

- (57) Spôsob prevádzky technického zariadenia (2) s expertným systémom (1) na diagnózu (9) prevádzkového stavu technického zariadenia (2). Po identifikácii poruchy technického zariadenia (2) expertným systémom (1) sa môže expertný poznatok, existujúci v báze (WB) znalostí, použiť súbežne so stanovením diagnózy (9) tiež na výpočet regulačného zásahu (u) do technického zariadenia (2) na automatické odstránenie poruchy. Vynález sa ďalej týka dávkovacieho zariadenia hydrázínu pre vodný - parný obeh (22) s prvým, druhým a tretím meracím členom (14, 12, 13) a s expertným systémom (31), ktorý dostáva ako vstupné signály namerané hodnoty (6c, 6a, 6b), zistené meracími členmi (14, 12, 13), na stanovenie diagnózy poruchy, pokiaľ ide o nežiaduce vnikanie kyslíku do vodného - parného obehu (22), pomocou symptómu (S) a regulácie (R), ktoré sú upravené v báze znalostí (29).

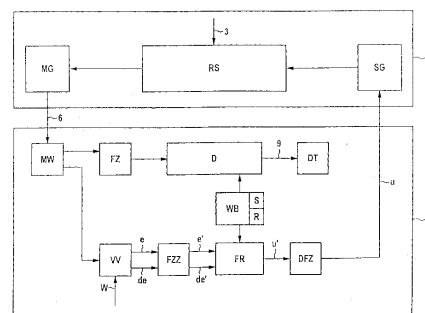

7 (51) G07C 3/02

(21) 240-2001

(22) 19.02.2001

(71) HERMAN Slovakia s.r.o., Revúca, SK;

(72) Nagypál Herman, Ing., Revúca, SK;

(74) Dolanská Elena, RNDr., Bratislava, SK;

(54) **Spôsob na meranie času prevádzky elektrických, najmä menších zariadení, ako sú prístroje, náradia a spotrebiče, na spracovanie nameraných údajov a zariadenie na uskutočňovanie tohto spôsobu**

(57) Spôsob a zariadenie na meranie času prevádzky elektrických, najmä menších zariadení, ako sú prístroje, náradia, spotrebiče a spracovanie nameraných údajov je charakteristické tým, že zapnutie vypínača (4) primárneho elektrického obvodu (1) elektrického zariadenia (6) pripojeného na sieťové napätie aktivuje merací elektrický obvod (9) s elektronickým meracím čipom (8). Tento vo väzbe na zapnutie vypínača (4) meria čas prevádzky zariadenia a výsledky merania sa ukladajú do pamäte elektronického meracieho čipu (8) alebo sa úplne, prípadne čiastočne spracujú a spracované dáta sa uložia do pamäte elektronického meracieho čipu (8). Po vypnutí vypínača (4) primárneho elektrického obvodu (1) preruší sa prívod elektrického napätia do meracieho elektrického obvodu (9) a meranie sa preruší alebo ukončí. Následne sa primárny elektrický obvod (1) odpojený od prívodného napätia plánuje alebo priležitostne, na vymedzený čas komunikačne pripojí na externé čítacie zariadenie (14), prípadne s napojeným počítačom (17), alebo na externý počítač (18) vybavený komunikačným hardvérom. Potom s využitím externého čítacieho zariadenia (14) alebo externého počítača (18) vybaveného komunikačným hardvérom sa aktivuje komunikačný elektrický obvod (12) a dáta z elektronického meracieho čipu (8) sa spracujú na výstupné informácie kvôli ich využívania.

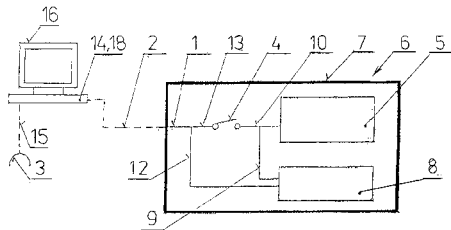

7 (51) G07C 9/00

(21) 913-2002

(22) 13.03.2001

(31) RM2000A000151

(32) 22.03.2000

(33) IT

(71) ITALDATA INGEGNERIA DELL'IDEA S. P. A., Roma, IT;

(72) Boccacci Roberto, Roma, IT;

(74) PATENTSERVIS BRATISLAVA, a. s., Bratislava, SK;

(86) PCT/IT01/00127

(87) WO01/71670

(54) **Preносný prístroj na presnú identifikáciu jednotlivca**

(57) Preносný prístroj zahrnujúci, v obale (1) vo forme malého kufríka, počítač, ktorý je kompatibilný s operačnými systémami zameranými na užívateľské programy na presnú identifikáciu. Počítač je pripojený k monitoru (2) a klávesnici (3); je možné ho pripojiť k tlačiarňi, ktorá je zvonku obalu (1), a je predisponovaný na diaľkové pripojenie k spracovateľskému centru zodpovednému za identifikáciu. Prístroj ďalej zahrnuje snímač otlakov prstov (4) pripojený k počítaču a digitálnu kameru (5) pripojenú k počítaču.

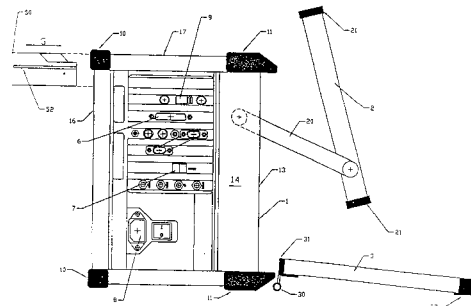

7 (51) G08C 17/02, H04Q 9/10

(21) 1123-2002

(22) 28.02.2001

(31) 0005265.4

(32) 06.03.2000

(33) GB

(71) Advanced Technology Ramar Limited, Christchurch, Dorset, GB;

(72) Giles Terence George, Purley, Surrey, GB; Steele Kenny, Croydon, Surrey, GB;

(74) PATENTSERVIS BRATISLAVA, a. s., Bratislava, SK;

(86) PCT/GB01/00873

(87) WO01/67421

(54) **Meracia prepojovacia jednotka a prijímač na prijímanie signálov z tejto jednotky**

(57) Meracia prepojovacia jednotka na použitie v jednosmernom meracom odčítacom systéme obsahuje prvé prostriedky na časté vysielanie krátko- zhluku vhodného na príjem ručným alebo mobilným prijímačom a druhé prostriedky pre vysielanie údajových správ s úzkym pásmom, vhodným na príjem pevnou sieťou prvej vrstvy prijímacích staníc. Prijímač na použitie v pevnej sieti prvej vrstvy prijímacích staníc na prijímanie signálov, vysielaných druhými prostriedkami meracej prepojovacej jednotky obsahuje prostriedky na detekciu prítomnosti krátkych zhlukov a ich potlačenie pred vstupom signálu do úzkopásmového filtra.

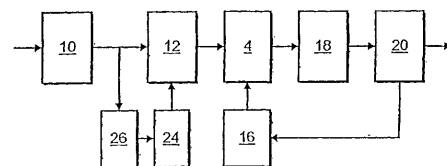

7 (51) G09F 3/00**(21) 1172-2002**

(22) 12.01.2001

(31) 09/481 641

(32) 12.01.2000

(33) US

(71) RIPPLE RESORT MEDIA, INC., Indianapolis, IN, US;

(72) Jay Matthew, Indianapolis, IN, US;

(74) ROTT, RŮŽIČKA & GUTTMANN, v. o. s., Bratislava, SK;

(86) PCT/US01/00929

(87) WO01/51329

(54) Mediálny zobrazovací systém pre sedačku lyžiarskej lanovky

(57) Zobrazovací systém (20) na zobrazovanie médiá na sedačke lyžiarskej lanovky obsahuje hlavný diel (22) opatrený objímkami (34, 36, 38) na upevnenie na priečnu zábranu sedačky lyžiarskej lanovky. Na hornom povrchu hlavného dielu (22) je umiestnená množina rámov (50, 52, 54) na pridržovanie mediálnych tlačéných listov (60, 62, 64), ako sú mapy a inzeráty. Tlačéné listy (60, 62, 64) zahrnujú priehľadný plast s prevrátené natlačeným zobrazením.

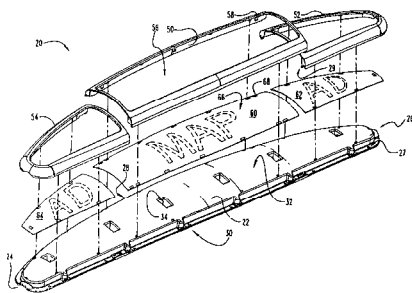
**Trieda H****7 (51) H01H 9/30, 33/04****(21) 1506-2001**

(22) 18.10.2001

(31) PV 2001-3243

(32) 10.09.2001

(33) CZ

(71) LEKOV, a. s., Blovice, CZ;

(72) Kolínková Hedvika, Ing., Plzeň, CZ; Lorenc Tomáš, Ing., Plzeň, CZ; Pálek Jaroslav, Ing., Plzeň, CZ;

(74) Dudová Tatiana, Trenčín, SK;

(54) Zhášacia komora

(57) Zhášacia komora pozostáva z reťazovito na seba priliehajúcich sekcií (K). V každej sekcii (K), ktorá je vyhotovená z izolačného materiálu je uložený samostatný deiónový rošt (1). Jednotlivé plechy (11) deiónového roštu (1) sú rovnobežné s reťazovito zostavenými sekciami (K). Z jednej sekcii (K) je prúd vedený z jej zadnej steny (4) na čelnú stenu (2) následnej sekcii (K). Deliaca stena (3) dvoch na seba priliehajúcich sekcií (K) je spojená so zadnou stenou (4) jednej sekcii (K) a s čelnou stenou (2) následnej sekcii (K) v tvare „Z“.

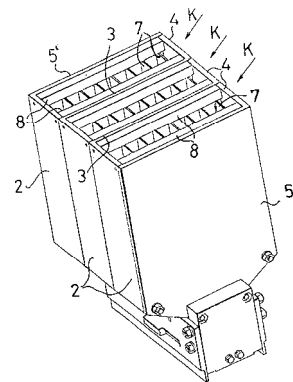
**7 (51) H01M 8/00, C02F 1/48****(21) 786-2001**

(22) 07.06.2001

(71) Červenák Ján, Ing., DrSc., Bratislava, SK; Červenáková Dana, Mgr., Bratislava, SK;

(72) Červenák Ján, Ing., DrSc., Bratislava, SK; Červenáková Dana, Mgr., Bratislava, SK;

(54) Palivové články na báze vodných elektrolytov bez chemických prísad a ultrazvuku, a spôsob ich prípravy

(57) Palivové články sú na báze energie ultrazvukového žiarenia privádzanej do priestoru elektród anódy a katódy a elektrolytu, pričom sa použije vodný elektrolyt bez chemických prísad, pripravovaný laminárnym prúdením vody v súčasne pôsobiacom elektrickom a rotačne symetrickom magnetickom poli.

7 (51) H02G 1/02**(21) 1469-2002**

(22) 11.04.2001

(31) RM2000A000198

(32) 14.04.2000

(33) IT

(71) TELECOM ITALIA S. P. A., Milano, IT;

(72) Conte Giuseppe, Pozzuoli, IT; Battistini Paolo, Follonica, IT; Tuci Manrico, Follonica, IT;

(74) Kajabová Monika, JUDr., Bratislava, SK;

(86) PCT/IT01/00182

(87) WO01/80390 A1

(54) Spôsob realizácie a údržby zariadení vrchného vedenia pre telekomunikácie a zariadenie na vykonávanie tohto spôsobu

(57) Spôsob realizácie a údržby zariadení vrchného vedenia pre telekomunikácie a zariadenie na vykonávanie tohto spôsobu, pri ktorom sa kotva alebo kotevné samosvorné zariadenie dvojcestných závesov zabuduje do pohyblivej zostavy s voľnosťou pohybu pozdĺž stĺpa. Súčasťou zostavy je reťaz umožňujúca spustiť vedenie z úrovne poľa na zem a po ukončení údržbárskeho zásahu opäť zdvihnúť do vopred určenej pracovnej výšky, pričom toto spustenie vedenia na zem sa dosahuje účinkom gravitačnej sily pôsobiacej na samotné vedenie a následné zdvihnutie ľahaním za kotevnú reťaz. Pohyblivé zostavy sú zhotovené v súlade s rozličnými konfiguráciami v závislosti od stĺpa, kde sú zostavy použité.

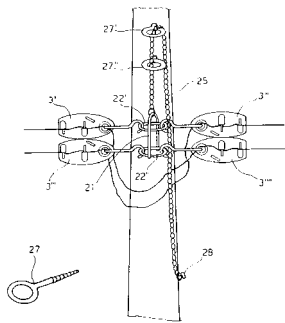

7 (51) H02H 3/087

(21) 1504-2001

(22) 18.10.2001

(31) PV 2001-3242

(32) 10.09.2001

(33) CZ

(71) LEKOV, a. s., Blovice, CZ;

(72) Kolínková Hedvika, Ing., Plzeň, CZ; Lorenc Tomáš, Ing., Plzeň, CZ; Pálek Jaroslav, Ing., Plzeň, CZ;

(74) Dudová Tatiana, Trenčín, SK;

(54) Istič proti prúdovému preťaženiu jednosmerného prúdového obvodu

(57) Istič proti prúdovému preťaženiu jednosmerného prúdového obvodu, najmä pohonu trakčného vozidla. Zapínacia kotva (21) zapínacieho elektromagnetu (2) je spojená s ťahadlom (4), najlepšie izollačne. Ťahadlo (4) je opatrené zarážkou (41) zodpovedajúcou výstupku (31) na pohyblivom ramene (3) usporiadanom medzi dvomi prívodmi (P1, P2). Proti sile zapínacieho elektromagnetu (2) je usporiadaná medzi rámom (1) a pohyblivým ramenom (3) vypínacia pružina (32). Jeden z prívodov (P1) je opatrený nadprúdovou spúšťou (5) tvorenou magnetickým obvodom s kostrou (51) a kotvou (52). Na ťahadle (4) je výkyvne upevnená lišta (6). Medzi ťahadlom (4) a lištou (6) je usporiadaná západka (7), ktorej ozub (71) smeruje proti kotve (52) nadprúdovej spúšte (5). Západka (7) je výkyvne upevnená na ťahadle (4) alebo na lište (6).

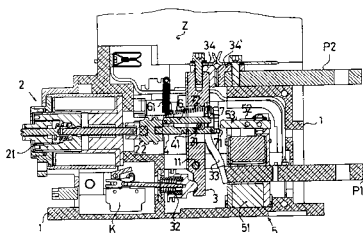

7 (51) H02K 15/02, 1/16

(21) 1399-2002

(22) 30.03.2001

(31) PI 0002188-1

(32) 30.03.2000

(33) BR

(71) EMPRESA BRASILEIRA DE COMPRESSORES S.A.-EMBRACO, Joinville, SC, BR;

(72) Ramirez Rívio Arturo, Joinville, SC, BR;

(74) PATENTSERVIS BRATISLAVA, a. s., Bratislava, SK;

(86) PCT/BR01/00033

(87) WO01/73924

(54) Proces tvorby kruhového zväzku kovových lamiel statora elektromotora a zväzok kovových lamiel

(57) Proces tvorby zväzku kovových lamiel statora elektromotora a zväzok kovových lamiel z množstva prekrývajúcich sa kovových lamiel (11), ktoré sú kruhové, majú spoločný stred a každá je zabezpečená množstvom otvorov (14), osovo zoradených s príslušnými otvormi na iných kovových lamelách (11) kvôli vytvoreniu osových otvorov (15) pozdĺž výšky laminačného zväzku (10), daný proces obsahuje nasledujúce kroky: a) tvorba príslušnej vložky (20) z nevodivého materiálu v každom osovom otvore (15), pričom je zaplnený celý objem daného otvoru (15); b) spevňovanie každej vložky (20) vytvorenej vo vnútri príslušného osového ložiska (15) kvôli zabezpečeniu kovových lamiel (10) proti rotačným a vzájomným relatívnym paralelným a kolmým posunom vzhľadom na pozdĺžnu os laminačného zväzku (10).

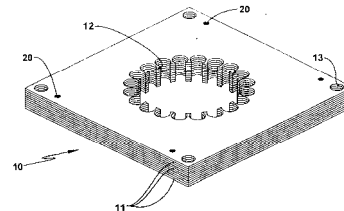

7 (51) H02K 15/02, 1/12, 33/16

(21) 1398-2002

(22) 30.03.2001

(31) PI 0002187-3

(32) 30.03.2000

(33) BR

(71) EMPRESA BRASILEIRA DE COMPRESSORES S.A.-EMBRACO, Joinville, SC, BR;

(72) Lilie Dietmar Erich Bernhard, Joinville, BR; Berwanger Egídio, Joinville - SC, BR; Puff Rinaldo, Joinville, SC, BR;

(74) PATENTSERVIS BRATISLAVA, a. s., Bratislava, SK;

(86) PCT/BR01/00032

(87) WO01/73923

(54) Proces tvorby kruhového zväzku kovových lamiel statora lineárneho motora a kruhový zväzok kovových lamiel

(57) Proces tvorby obsahujúci nasledujúce kroky: zabezpečenie priamočiareho zoradenia množstva kovových lamiel (10), ktoré sú osadené spoločne vedľa seba, pričom ich vnútorné hrany (11) tvoria hladký povrch (15); vzájomné pripevnenie vnútorných hrán (11) priamočiareho zoradenia kovových lamiel (10) na účely umožnenia výlučne príslušného limitovaného uhlového odchýlenia každej kovovej lamely (10) okolo príslušnej vnútornej hrany (11); a deformácia zoradenia kovových lamiel (10), pripevnených navzájom, do kruhového tvaru s vnútornými hranami (11) kovových lamiel (10), ktoré tvoria vnútorný valcovitý povrch (16) daného kruhového zväzku. V prihláške je ďalej riešený kruhový zväzok kovových lamiel (10), ktorý obsahuje radiálne umiestnené v kruhovom usporiadaní kovové la-

mely (10), ktoré majú vnútornú hranu (11) a vonkajšiu hranu (12), pričom sú umiestnené spoločne vedľa seba pri ich vnútorných hranách (11), ktoré tvoria vnútorný valcový povrch (16) daného zväzku lamiel (10), pričom podstata riešenia spočíva v tom, že ďalej obsahuje spojovací prostriedok (20, 30), ktorý je pripevnený ku vnútorným hranám (11) kovových lamiel (10) a ktorý je deformovateľný na účely umožnenia uhlového odchýlenia kovových lamiel (10) okolo ich vnútornej hrany (11) zo spoločnej paralelnej pozície do spoločnej pozície s uhlovými odchýlkami v danom zväzku.

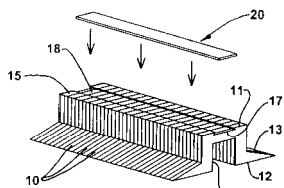

7 (51) H02P 21/00

(21) 1264-2001

(22) 06.09.2001

(71) VONSCH, s. r. o., Brezno, SK;

(72) Sýkorka Ivan, Ing., Brezno, SK;

(54) **Sklzová energetická optimalizácia prevádzky vektorovo riadeného asynchrónneho motora**

(57) Spôsob na dosiahnutie energeticky optimálneho režimu činnosti vektorovo riadeného asynchrónneho motora pomocou regulátora (1) konštantnej sklzovej frekvencie s obmedzením (11) želaného magnetického toku rotora a korekciou (12, 16) od prídavných funkcií (7), ktorého želanú optimálnu sklzovú frekvenciu (C, 9) generuje pomalý vyhľadávací algoritmus (3) v bloku (A, 14) na vyhľadávanie minimálneho príkonu do asynchrónneho motora.

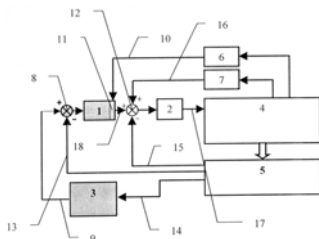

7 (51) H04B 3/54

(21) 254-2002

(22) 17.08.2000

(31) 199 40 544.1

(32) 26.08.1999

(33) DE

(71) ABB Patent GmbH, Mannheim, DE;

(72) Mast Jochen, Heidelberg, DE; Heinemann Lothar, Hirschberg-Leutershausen, DE; Rainer Miermann, Hirschberg-Leutershausen, DE; Arberger Michael, Viernheim, DE;

(74) Bušová Eva, JUDr., Bratislava, SK;

(86) PCT/EP00/08019

(87) WO01/15334

(54) **Zariadenie na privádzanie vysokofrekvenčného prenášaného signálu do nízkonapäťovej napájacej siete**

(57) Zariadenie na privádzanie vysokofrekvenčného prenášaného signálu (u_{HF}) do nízkonapäťovej napájacej siete (L1, N) na obojsmerný prenos dát obsahuje výstupný zosilňovač (202), do ktorého je ako vstupné napätie privedené rozdielové napätie (u_{Diff}) medzi prenášaným signálom (u_{HF}) a spätnoväzbovým signálom ($u_{rück}$) vytvorené v sčítacom mieste (209). Za výstupným zosilňovačom (202) je spojená sieť (206) na prispôbienie na sieťovú impedanciu (Z_L). Na výstupe tejto siete (206) sú usporiadané prostriedky (208) na zisťovanie napätia (u_{mess}) priamo úmerného výstupnému prúdu (I_M) siete a zistené napätie (u_{mess}) je privedené do regulačného modulu (207), ktorého výstupným signálom je spätnoväzbový signál ($u_{rück}$).

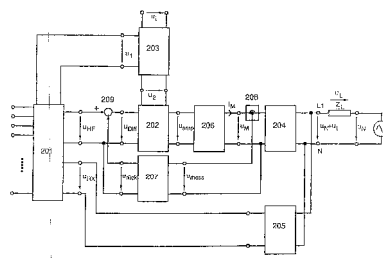

7 (51) H05K 1/09, H01B 1/16

(21) 1475-2002

(22) 17.04.2001

(31) 100 18 902.4, 100 38 768.3, 100 56 777.0, 00/16199

(32) 14.04.2000, 09.08.2000, 16.11.2000, 13.12.2000

(33) DE, DE, DE, FR

(71) SAINT-GOBAIN GLASS FRANCE S. A., Courbevoie, FR;

(72) Hahn Dieter, Übach-Palenberg, DE; Switalla Josef, Übach-Palenberg, DE; Kummulat Rainer, Herzogenrath, DE; Beyrle André, Tracy-le-Val, FR; Lebail Yannick, Chevincourt, FR;

(74) Hörmann Tomáš, Ing., Bratislava, SK;

(86) PCT/FR01/01175

(87) WO01/80608

(54) **Priehľadný substrát vybavený elektricky vodivými prúžkami**

(57) Spôsob výroby elektricky vodivých prúžkov na priehľadnom substráte pomocou sieťotlače elektricky vodivej pasty a nepriehľadný substrát vybavený zmiernenými prúžkami. Vodivé prúžky sa vytvoria so šírkou menšou alebo rovnou 0,3 mm tak, že sa pomocou sieťotlače nanesie elektricky vodivá tixotropná pasta, majúca pomer viskozity bez šmykového napätia k viskozite pri šmykovom napätí v podmienkach sieťotlače aspoň 50 a majúci obsah striebra vyšší ako 35 % a z ktorej aspoň 98 % častíc, ktoré ju tvoria, má veľkosť menšiu ako 25 μ m, prostredníctvom sita, ktoré má aspoň 90 vlákien na cm, pričom plášť tohto sita je vybavený štrbinami, z ktorých najužšie majú šírku rovnú 0,25 mm \pm 0,05 mm, a že sa zmiernené prúžky vystavia vypaľovaním.

(51)	(21)	(51)	(21)	(51)	(21)
A01G 9/10	153-2002	B29C 47/08	1377-2001	C07D 475/00	354-2002
A01K 67/027	444-2002	B29C 73/16	1252-2002	C07D 487/00	1681-2002
A01N 25/00	1531-2002	B62M 9/04	1188-2001	C07D 487/04	460-2002
A01N 25/04	1295-2002	B65D 5/74	1346-2002	C07D 487/04	676-2002
A01N 35/04	1212-2002	B65D 85/10	1679-2002	C07D 487/04	909-2002
A41D 27/28	1525-2002	B65D 85/76	952-2002	C07D 487/04	456-2002
A46D 1/00	1444-2002	B65F 1/14	1592-2002	C07D 487/14	135-2002
A47C 17/13	1474-2001	B65H 20/32	1641-2002	C07D 515/22	1435-2002
A47J 31/40	1575-2002	B67D 1/04	1766-2002	C07F 9/655	1272-2002
A47J 31/46	1555-2002	C02F 3/00	1297-2001	C07F 9/655	889-2002
A61F 2/02	1614-2002	C04B 28/00	1272-2001	C07F 9/6574	1560-2002
A61F 2/06	1269-2002	C07C 39/235	1742-2002	C07H 19/00	1819-2001
A61F 2/06	1232-2002	C07C 41/22	1751-2002	C07H 19/16	418-2002
A61F 5/00	1798-2002	C07C 43/12	1787-2002	C07K 1/00	1086-2002
A61J 1/05	772-2002	C07C 209/48	1273-2002	C07K 5/00	1084-2002
A61K 9/00	1462-2002	C07C 209/60	1753-2002	C07K 5/02	1711-2002
A61K 9/06	1677-2002	C07C 215/66	14-2003	C07K 16/28	1312-2002
A61K 9/113	1258-2002	C07C 219/28	925-2002	C08C 19/02	1448-2002
A61K 9/12	1652-2002	C07C 229/22	1729-2002	C08G 18/80	1566-2002
A61K 31/00	1565-2002	C07C 237/00	920-2002	C08J 5/22	1501-2002
A61K 31/00	1152-2002	C07C 261/00	1484-2002	C08K 5/20	1355-2002
A61K 31/00	1882-2001	C07C 279/22	1038-2002	C12N 15/12	1752-2001
A61K 31/00	499-2002	C07C 309/65	1403-2002	C12P 7/62	1589-2002
A61K 31/00	806-2002	C07D 249/08	1624-2002	C21C 7/00	956-2002
A61K 31/15	1654-2002	C07D 265/32	1708-2002	C21D 1/613	1319-2001
A61K 31/155	1658-2002	C07D 271/113	1275-2002	C22B 7/02	966-2002
A61K 31/22	1698-2002	C07D 277/34	1514-2002	D01F 1/10	1382-2002
A61K 31/4025	1600-2002	C07D 277/82	1835-2002	D01F 6/06	1193-2002
A61K 31/4045	1386-2001	C07D 295/155	1622-2002	D01F 6/06	1194-2002
A61K 31/42	833-2002	C07D 307/32	1559-2002	D21H 21/18	1468-2002
A61K 31/44	1637-2002	C07D 307/87	1754-2002	F04B 39/14	910-2002
A61K 31/495	1821-2002	C07D 311/68	329-2002	F16B 13/06	1668-2002
A61K 31/519	278-2002	C07D 317/12	1336-2002	F16B 13/06	1719-2002
A61K 31/5415	1799-2002	C07D 401/06	363-2002	F21L 19/00	432-2002
A61K 31/55	1542-2002	C07D 401/12	1712-2002	G05B 13/00	1265-2001
A61K 31/58	1606-2002	C07D 403/12	1529-2002	G05B 13/00	1266-2001
A61K 31/70	11-2003	C07D 413/04	1318-2002	G05B 23/02	1137-2002
A61K 31/7088	396-2002	C07D 413/12	1413-2002	G07C 3/02	240-2001
A61K 33/24	1639-2002	C07D 413/14	908-2002	G07C 9/00	913-2002
A61K 39/395	1602-2002	C07D 413/14	1587-2002	G08C 17/02	1123-2002
A61K 45/00	1492-2002	C07D 453/02	43-2002	G09F 3/00	1172-2002
A61K 45/06	1276-2002	C07D 453/02	1179-2002	H01H 9/30	1506-2001
A61L 2/025	1256-2001	C07D 453/06	1561-2002	H01M 8/00	786-2001
A61M 1/32	1362-2001	C07D 457/04	1358-2002	H02G 1/02	1469-2002
A61M 5/32	1621-2002	C07D 457/06	1357-2002	H02H 3/087	1504-2001
A61M 5/32	1620-2002	C07D 471/04	1247-2002	H02K 15/02	1398-2002
A61M 5/42	1619-2002	C07D 471/04	534-2002	H02K 15/02	1399-2002
A61M 15/00	881-2002	C07D 471/04	1308-2002	H02P 21/00	1264-2001
A62C 13/10	1544-2002	C07D 471/04	901-2002	H04B 3/54	254-2002
B01J 23/28	1466-2002	C07D 471/04	1502-2002	H05K 1/09	1475-2002
B05D 1/00	893-2002	C07D 473/06	1428-2002		

FG4A

Udelené patenty

(11)	(51)	(11)	(51)	(11)	(51)	(11)	(51)
283225	B23K 20/16	283237	C07D 295/08	283249	A61K 9/20	283261	C07D 213/34
283226	A61K 7/06	283238	A61L 2/18	283250	A61K 31/35	283262	C07F 9/6574
283227	C07C 209/36	283239	E01B 27/13	283251	B65D 51/24	283263	C07D 213/75
283228	A21D 13/08	283240	C07D 309/32	283252	C09D 103/02	283264	C07D 417/04
283229	C08G 69/04	283241	B65G 35/06	283253	A61K 9/72	283265	A61K 31/415
283230	F41C 23/18	283242	G01B 11/03	283254	C12N 15/11	283266	A01N 47/24
283231	C07C 49/84	283243	A24B 3/18	283255	A61K 31/335	283267	A61M 35/00
283232	C07D 487/04	283244	A61K 31/185	283256	C07C 209/00	283268	C07D 401/12
283233	C07F 9/08	283245	G07D 5/00	283257	C04B 7/14	283269	C07D 471/04
283234	A01N 47/02	283246	G03B 37/02	283258	C07C 213/00	283270	C07D 237/32
283235	C12P 7/46	283247	C23C 18/31	283259	B65D 25/32	283271	A61K 31/44
283236	A61K 9/20	283248	C21B 13/14	283260	C07D 451/10	283272	C08C 4/00

**7 (51) A01N 47/02, 43/56 // (A01N 47/02, 25:34)
(A01N 43/56, 25:34)**

(11) 283234

(21) 1602-97

(22) 26.03.1997

(24) 01.04.2003

(31) 96/04206, 08/692 430

(32) 29.03.1996, 05.08.1996

(33) FR, US

(40) 08.04.1998

(73) Merial, Lyon, FR;

(72) Jeannin Philippe, Tournefeuille, FR;

(74) Hörmannová Zuzana, Ing., Bratislava, SK;

(86) PCT/FR97/00540

(87) WO97/36484

(54) Obojok alebo iné vonkajšie zariadenie proti blchám a kliešťom domácich zvierat, obzvlášť mačiek a psov, a použitie 1-(2,6-dichlór-4-trifluórfenyl)-3-kyano-4-(sulfoxytrifluórmetyl)-5-aminopyrazolu ako účinnej látky na výrobu obojka

7 (51) A01N 47/24, 37/50, 43/84, 43/40, 43/653, 43/50

(11) 283266

(21) 1634-99

(22) 20.05.1998

(24) 01.04.2003

(31) 197 23 281.7

(32) 04.06.1997

(33) DE

(40) 12.06.2000

(73) BASF AKTIENGESELLSCHAFT, Ludwigshafen, DE;

(72) Schelberger Klaus, Gönheim, DE; Saur Reinhold, Böhl-Iggelheim, DE; Sauter Herbert, Mannheim, DE; Müller Bernd, Frankenthal, DE; Birner Erich, Altleiningen, DE; Leyendecker Joachim, Hassloch, DE; Hampel Manfred, Neustadt, DE; Ammermann Eberhard, Heppenheim, DE; Lorenz Gisela, Neustadt, DE; Strathmann Siegfried, Limburgerhof, DE;

(74) Žovicová Viera, Mgr., Bratislava, SK;

(86) PCT/EP98/02946

(87) WO98/54969

(54) Fungicídna zmes a spôsob ničenia škodlivých húb

7 (51) A21D 13/08, A23C 19/16, 19/084

(11) 283228

(21) 510-2000

(22) 09.10.1998

(24) 01.04.2003

(31) 97/12618

(32) 09.10.1997

(33) FR

(40) 12.09.2000

(73) FROMAGERIES BEL, Paris, FR;

(72) Vandroux Valérie, Dole, FR;

(74) Tomeš Pavol, Ing., Bratislava, SK;

(86) PCT/FR98/02174

(87) WO99/18804

(54) Kompozitný potravinársky výrobok na báze syra a pečivového výrobku a spôsob jeho výroby

7 (51) A24B 3/18

(11) 283243

(21) 694-94

(22) 07.06.1994

(24) 01.04.2003

(31) 08/076 535

(32) 14.06.1993

(33) US

(40) 08.02.1995

(73) R. J. Reynolds Tobacco Company, Winston-Salem, NC, US;

(72) Conrad Lucas Jones, Winston-Salem, NC, US; White Jackie Lee, Pfafftown, NC, US;

(74) Bušová Eva, JUDr., Bratislava, SK;

(54) Spôsob zvyšovania plniacej kapacity tabaku

7 (51) A61K 7/06, 7/48, 7/50

(11) 283226

(21) 637-99

(22) 07.04.1998

(24) 01.04.2003

(31) 97201101.9

(32) 14.04.1997

(33) EP

(40) 14.02.2000

- (73) Janssen Pharmaceutica N. V., Beerse, BE;
 (72) Embrechts Roger Carolus Augusta, Beerse, BE; Odds Frank Christopher, Beerse, BE; De Doncker Piet Richard Gudula, Beerse, BE;
 (74) Bušová Eva, JUDr., Bratislava, SK;
 (86) PCT/EP98/02143
 (87) WO98/46201
(54) Telová alebo vlasová čistiaca kompozícia obsahujúca fungicídne činidlo a fosfolipid, spôsob prípravy tejto kompozície
-
- 7 (51) A61K 9/20, 31/663, A61P 19/00, 19/10**
(11) 283249
 (21) 511-2001
 (22) 12.04.2001
 (24) 01.04.2003
 (31) PV 2567-2000
 (32) 11.07.2000
 (33) CZ
 (40) 05.02.2002
 (73) Léčiva, a. s., Praha, CZ;
 (72) Jašprová Dagmar, Ing., Praha, CZ;
 (74) ROTT, RŮŽIČKA & GUTTMANN, v. o. s., Bratislava, SK;
(54) Tableta vyrobiteľná priamym tabletováním, obsahujúca aktívnu látku kyselinu 4-amino-1-hydroxybutylidén-1,1-bisfosfónovú a spôsob jej výroby
-
- 7 (51) A61K 9/20**
(11) 283236
 (21) 932-2000
 (22) 11.12.1998
 (24) 01.04.2003
 (31) 97/16402
 (32) 23.12.1997
 (33) FR
 (40) 09.04.2001
 (73) MERCK PATENT GmbH, Darmstadt, DE;
 (72) Saslawski Olivier, Lyon, FR; Orlando Laurence, Décines, FR;
 (74) Bušová Eva, JUDr., Bratislava, SK;
 (86) PCT/EP98/08100
 (87) WO99/33448
(54) Niekoľkovrstvová tableta na okamžité a predĺžené uvoľňovanie jednej alebo niekoľkých účinných látok a spôsob jej prípravy
-
- 7 (51) A61K 9/72, 9/14, 38/28, 47/12**
(11) 283253
 (21) 1602-95
 (22) 23.06.1994
 (24) 01.04.2003
 (31) 9302198-8, 9400371-2
 (32) 24.06.1993, 04.02.1994
 (33) SE, SE
 (40) 05.03.1997
 (73) ASTRA AKTIEBOLAG, Södertälje, SE;
 (72) Bäckström Kjell Göran Erik, Lund, SE; Dahlbäck Carl Magnus Olof, Lund, SE; Edman Peter, Bjärred, SE; Johansson Ann Charlotte Birgit, Lund, SE;
 (74) Čechvalová Dagmar, Bratislava, SK;
-
- (86) PCT/SE94/00634
 (87) WO95/00128
(54) Farmaceutická kompozícia na inhaláciu, inhaláčnej zariadenie s jej obsahom a spôsob výroby farmaceutickej kompozície
-
- 7 (51) A61K 31/185**
(11) 283244
 (21) 882-98
 (22) 24.06.1998
 (24) 01.04.2003
 (40) 11.07.2000
 (73) BIOGAL Gyógyszergyár Rt., Debrecen, HU;
 (72) Vojcek László, Dr., Debrecen, HU; Bedö Tibor, Dr., Debrecen, HU; Pók Tibor, Dr., Debrecen, HU; Bartók Gábor, Debrecen, HU; Ágni Zsolt, Debrecen, HU;
 (74) Kováčik Štefan, Ing., Bratislava, SK;
(54) Farmaceutický prostriedok
-
- 7 (51) A61K 31/335, 47/24**
(11) 283255
 (21) 1356-96
 (22) 24.04.1995
 (24) 01.04.2003
 (31) 94/04951
 (32) 25.04.1994
 (33) FR
 (40) 07.05.1997
 (73) AVENTIS PHARMA S. A., Antony, FR;
 (72) Durr Manfred, Bergheim-Glessen, DE; Hager Jörg-Christian, Köln, DE; Wendel Armin, Köln, DE;
 (74) Čechvalová Dagmar, Bratislava, SK;
 (86) PCT/FR95/00532
 (87) WO95/28923
(54) Stabilná farmaceutická kompozícia, spôsob prípravy a použitie
-
- 7 (51) A61K 31/35, 9/20**
(11) 283250
 (21) 1058-96
 (22) 10.02.1995
 (24) 01.04.2003
 (31) 197 988
 (32) 17.02.1994
 (33) US
 (40) 07.05.1997
 (73) Janssen Pharmaceutica N. V., Beerse, BE;
 (72) Jans Eugeen Marie Jozef, Meerhout, BE; Smans Guido Franciscus, Lille, BE; Gilis Paul Marie Victor, Beerse, BE;
 (74) Bušová Eva, JUDr., Bratislava, SK;
 (86) PCT/EP95/00489
 (87) WO95/22325
(54) Farmaceutická kompozícia, tableta tvoriaca túto farmaceutickú kompozíciu a mikromletá forma hydrochloridu nebirololu
-

7 (51) A61K 31/415, 9/16, 9/20**(11) 283265**

(21) 1309-99

(22) 27.03.1998

(24) 01.04.2003

(31) 97/03835

(32) 28.03.1997

(33) FR

(40) 13.03.2000

(73) SANOFI-SYNTHELABO, Paris, FR;

(72) Abramovici Bernard, Juvignac, FR; Condamine Christian, Fabregues, FR; Gromenil Jean-Claude, Montbazin, FR;

(74) Hörmannová Zuzana, Ing., Bratislava, SK;

(86) PCT/FR98/00631

(87) WO98/43636

(54) Farmaceutický prostriedok na orálne podávanie účinných zložky**7 (51) A61K 31/44, C07D 211/90****(11) 283271**

(21) 597-96

(22) 03.11.1994

(24) 01.04.2003

(31) 9303744-8

(32) 12.11.1993

(33) SE

(40) 04.12.1996

(73) ASTRA AKTIEBOLAG, Södertälje, SE;

(72) Andersson Kjell Hjalmar, Fjäras, SE; Byröd Eva Kristina, Mölndal, SE; Hansson Anna-Carin, Göteborg, SE; Nordlander Margareta, Askim, SE; Westerlund Rolf Christer, Mölndal, SE;

(74) Žovicová Viera, Mgr., Bratislava, SK;

(86) PCT/SE94/01032

(87) WO95/13066

(54) Farmaceutický prípravok vo forme emulzie na intravenózne podanie na krátkodobé zníženie krvného tlaku a spôsob jeho výroby**7 (51) A61L 2/18, A01N 37/02, 25/22, 59/00, C07C 409/24, 409/26****(11) 283238**

(21) 879-95

(22) 05.01.1994

(24) 01.04.2003

(31) 9300366.3

(32) 09.01.1993

(33) GB

(40) 08.05.1996

(73) Solvay Interlox Limited, Warrington, Cheshire, GB;

(72) Malone Joseph William Gerard, Liverpool, GB;

(74) Hörmannová Zuzana, Ing., Bratislava, SK;

(86) PCT/GB94/00010

(87) WO94/15465

(54) Dvojnáplňový systém na prípravu dezinfekčného prostriedku a spôsob prípravy vodného dezinfekčného prostriedku**7 (51) A61M 35/00, A61F 13/02****(11) 283267**

(21) 1259-96

(22) 05.04.1995

(24) 01.04.2003

(31) 9401133-5, 9403122-6

(32) 05.04.1994, 19.09.1994

(33) SE, SE

(40) 06.08.1997

(73) ASTRA AKTIEBOLAG, Södertälje, SE;

(72) Nyqvist-Mayer Adela, Tullinge, SE; Walter Peter, Ortenberg, DE;

(74) Žovicová Viera, Mgr., Bratislava, SK;

(86) PCT/SE95/00368

(87) WO95/26778

(54) Vonkajšia náplast' a spôsob jej výroby**7 (51) B23K 20/16, A47J 36/02****(11) 283225**

(21) 163-94

(22) 10.02.1994

(24) 01.04.2003

(31) MI93 A 000249

(32) 11.02.1993

(33) IT

(40) 07.09.1994

(73) INOXIA S.R.L., Domodossola, IT;

(72) Cartossi Ferdinando, Baveno, IT;

(74) Žovicová Viera, Mgr., Bratislava, SK;

(54) Spôsob vytvárania nádoby na varenie z nehrdzavejúcej ocele s dekorovanou základňou**7 (51) B65D 25/32, B29C 45/00****(11) 283259**

(21) 1732-98

(22) 14.06.1997

(24) 01.04.2003

(31) 296 10 691.7

(32) 18.06.1996

(33) DE

(40) 13.04.1999

(73) Jokey Plastik Wipperfürth GmbH, Wipperfürth, DE;

(72) Georgiadis Robert Guido, Bergish Gladbach, DE;

(74) Hojčuš Peter, Ing., Bratislava, SK;

(86) PCT/DE97/01244

(87) WO97/48612

(54) Kĺbový spoj dvoch plastových súčastí výrobných jedinou operáciou lisostrekom a spôsob jeho výroby**7 (51) B65D 51/24****(11) 283251**

(21) 1107-98

(22) 20.03.1997

(24) 01.04.2003

(31) A 547/96

(32) 26.03.1996

(33) AT

(40) 11.01.1999

(73) Gebro Pharma GmbH, Fieberbrunn, AT;

(72) Hantich Gerhard, Kitzbühel, AT; Eisenreich Volker, Fieberbrunn, AT; Zohmann Andreas, Fieberbrunn, AT; Putzer Stefan, Fieberbrunn, AT;

(74) Guniš Jaroslav, Mgr., Bratislava, SK;

- (86) PCT/AT97/00060
(87) WO97/35780
(54) Pripevnenie výstupnej hlavice na hrdlo fľaše obsahujúcej dezinfekčnú tekutinu
-
- 7 (51) B65G 35/06, 37/02**
(11) 283241
(21) 851-98
(22) 20.12.1996
(24) 01.04.2003
(31) TO95A001065
(32) 29.12.1995
(33) IT
(40) 02.12.1998
(73) CPM S.p.A., Torino, IT;
(72) Bellezza Massimo, Rivoli, IT;
(74) ROTT, RŮŽIČKA & GUTTMANN, v. o. s., Bratislava, SK;
(86) PCT/IT96/00263
(87) WO97/24281
(54) Dopravník na systém dopravujúci náklad
-
- 7 (51) C04B 7/14, 7/17, 7/36, 7/38, 7/42, F27B 7/00, 7/10, 9/00**
(11) 283257
(21) 1244-97
(22) 16.01.1996
(24) 01.04.2003
(31) 08/404 902
(32) 15.03.1995
(33) US
(40) 04.02.1998
(73) Texas Industries, Inc., Dallas, TX, US;
(72) Young Rom D., Dallas, TX, US;
(74) Dagmar
(86) PCT/US96/00279
(87) WO96/28397
(54) Spôsob výroby cementoného slinku s využitím vysokopecnej trosky
-
- 7 (51) C07C 49/84, 205/45, 65/21, A01N 35/04, C07C 45/46, 45/70, 45/68, 51/363, 67/307**
(11) 283231
(21) 1131-98
(22) 17.08.1998
(24) 01.04.2003
(31) 08/914 966
(32) 20.08.1997
(33) US
(40) 14.02.2000
(73) American Cyanamid Company, Madison, NJ, US;
(72) Curtze Jürgen, Geisenheim, DE; Morschhaeuser Gerd, Gau-Algesheim, DE; Stumm Karl-Otto, Aspisheim, DE; Albert Guido, Hackenheim, DE; Reichert Gunther, Bubenheim, DE; Simon Werner, Hueffelsheim, DE; Waldeck Andreas, Heidesheim, DE; Cotter Henry van Tuyl, Ingelheim, DE; Rehnig Annerose Edith Elise, Ingelheim, DE;
(74) Bušová Eva, JUDr., Bratislava, SK;
-
- (54) Fungicídne 2-metoxybenzofenóny, spôsob ich prípravy, kompozície obsahujúce tieto zlúčeniny, medziprodukty na prípravu týchto zlúčenín a použitie týchto zlúčenín na ničenie húb a hubových chorôb rastlín**
-
- 7 (51) C07C 209/00, 209/06**
(11) 283256
(21) 1059-98
(22) 06.08.1998
(24) 01.04.2003
(40) 14.02.2000
(73) Novácke chemické závody, a. s., Nováky, SK;
(72) Mokry Jozef, Ing., CSc., Prievidza, SK; Čamaj Vladimír, Ing., CSc., Prievidza, SK; Pafčo Jozef, Ing., Prievidza, SK;
(54) Spôsob výroby aminoalkylchloridov
-
- 7 (51) C07C 209/36, 209/02, 211/55**
(11) 283227
(21) 1725-99
(22) 05.06.1998
(24) 01.04.2003
(31) 08/872 030
(32) 10.06.1997
(33) US
(40) 12.06.2000
(73) Flexsys America L.P., Akron, OH, US;
(72) Devera Antonio L., Akron, OH, US;
(74) Majlingová Marta, Ing., Bratislava, SK;
(86) PCT/IB98/00879
(87) WO98/56751
(54) Spôsob prípravy 4-aminodifenylamínu
-
- 7 (51) C07C 213/00, 213/10, C07B 57/00, 63/00**
(11) 283258
(21) 1558-98
(22) 12.11.1998
(24) 01.04.2003
(40) 11.07.2000
(73) SLOVAKOFARMA, a. s., Hlohovec, SK;
(72) Pavlovič Dušan, Ing., Piešťany, SK; Proksa Bohumil, Ing., DrSc., Hlohovec, SK;
(54) Spôsob syntézy (R)- alebo (S)-Metipranololu
-
- 7 (51) C07D 213/34, A61K 31/44**
(11) 283261
(21) 36-99
(22) 08.07.1997
(24) 01.04.2003
(31) 60/022 128, 9616126.0, 60/027 139, 9621420.0, 60/041 814, 9709291.0
(32) 18.07.1996, 01.08.1996, 01.10.1996, 15.10.1996, 08.04.1997, 07.05.1997
(33) US, GB, US, GB, US, GB
(40) 10.12.1999
(73) Merck Frosst Canada & Co. / Merck Frosst Canada & Cie., Halifax, Nova Scotia, CA;
(72) Dube Daniel, Kirkland, Quebec, CA; Fortin Rejean, Kirkland, Quebec, CA; Friesen Richard, Kirkland, Quebec, CA; Wang Zhaoyin, Kirkland, Quebec, CA; Gauthier Jacques Yves, Kirkland, Quebec, CA;
(74) Majlingová Marta, Ing., Bratislava, SK;

- (86) PCT/CA97/00486
 (87) WO98/03484
 (54) **Substituované pyridíny, farmaceutický prostriedok s ich obsahom a ich použitie**
-
- 7 (51) **C07D 213/75, A61K 31/44, C07C 235/56, A61K 31/165**
 (11) **283263**
 (21) 1617-95
 (22) 02.07.1994
 (24) 01.04.2003
 (31) 1996/93-9
 (32) 02.07.1993
 (33) CH
 (40) 03.07.1996
 (73) ALTANA Pharma AG, Konstanz, DE;
 (72) Amschler Hermann, Radolfzell, DE; Flockerzi Dieter, Allensbach, DE; Gutterer Beate, Allensbach, DE; Hatzelmann Armin, Konstanz, DE; Schudt Christian, Konstanz, DE; Beume Rolf, Konstanz, DE; Kilian Ulrich, Reichenau, DE; Wolf Horst P.O., Allensbach, DE;
 (74) Majlingová Marta, Ing., Bratislava, SK;
 (86) PCT/EP94/02169
 (87) WO95/01338
 (54) **Fluóalkoxysubstituované benzamidy, spôsob ich výroby a ich použitie ako inhibítory fosfodiesterázy cyklických nukleotidov**
-
- 7 (51) **C07D 237/32, 401/06, A61K 31/50**
 (11) **283270**
 (21) 951-99
 (22) 12.01.1998
 (24) 01.04.2003
 (31) 97100488.2
 (32) 15.01.1997
 (33) EP
 (40) 10.12.1999
 (73) ALTANA Pharma AG, Konstanz, DE;
 (72) Van Der Mey Margaretha, Rijnsburg, NL; Van Der Laan Ivonne Johanna, Leidschendam, NL; Timmerman Hendrik, Voorschoten, NL; Hatzelmann Armin, Konstanz, DE; Boss Hildegard, Konstanz, DE; Häfner Dietrich, Konstanz, DE; Beume Rolf, Konstanz, DE; Kley Hans-Peter, Allensbach, DE; Sterk Geert Jan, Utrecht, NL;
 (74) Majlingová Marta, Ing., Bratislava, SK;
 (86) PCT/EP98/00124
 (87) WO98/31674
 (54) **Ftalazinóny, farmaceutické prostriedky s ich obsahom a ich použitie**
-
- 7 (51) **C07D 295/08, A61K 31/495**
 (11) **283237**
 (21) 594-2000
 (22) 26.11.1998
 (24) 01.04.2003
 (31) 97870193.6
 (32) 26.11.1997
 (33) EP
 (40) 09.10.2000
 (73) UCB S. A., Bruxelles, BE;
 (72) Berwaer Monique, Remincourt, BE; Bodson Guy, Bellefontaine, BE; Deleers Michel, Linkebeek, BE; Dogimont Charles, Bruxelles, BE; Fanara Domenico, Wanze, BE; Timmermans Jacques, Virginal, BE;
 (74) Žovicová Viera, Mgr., Bratislava, SK;
 (86) PCT/BE98/00184
 (87) WO99/28310
 (54) **Pseudopolymorfne formy dihydrochloridu kyseliny 2-[2-[4-[bis (4-fluórfenyl)metyl]-1-piperazinyl]etoxy]octovej, spôsob ich prípravy a farmaceutické kompozície s ich obsahom**
-
- 7 (51) **C07D 309/32, 211/86, C07C 323/22, C07D 335/02, 405/06, A61K 31/365**
 (11) **283240**
 (21) 646-96
 (22) 26.10.1994
 (24) 01.04.2003
 (31) 08/155 443, 08/319 821
 (32) 19.11.1993, 12.10.1994
 (33) US, US
 (40) 05.03.1997
 (73) Parke, Davis & Company, Morris Plains, NJ, US;
 (72) Ellsworth Edmund L., Brighton, MI, US; Lunney Elizabeth, Ann Arbor, MI, US; Tait Bradley Dean, Canton, MI, US;
 (74) Bušová Eva, JUDr., Bratislava, SK;
 (86) PCT/US94/12234
 (87) WO95/14011
 (54) **5,6-Dihydropyrónové deriváty ako inhibítory proteázy a protivírusové činidlá a farmaceutická kompozícia obsahujúca tieto deriváty**
-
- 7 (51) **C07D 401/12, A61K 31/44, C07D 471/04, 405/14, 409/14, 417/14, 401/14**
 (11) **283268**
 (21) 1577-96
 (22) 09.06.1995
 (24) 01.04.2003
 (31) 1846/94-8
 (32) 10.06.1994
 (33) CH
 (40) 09.07.1997
 (73) ALTANA Pharma AG, Konstanz, DE;
 (72) Hanauer Guido, Konstanz, DE; Simon Wolfgang-Alexander, Konstanz, DE; Zimmermann Peter, Konstanz, DE; Opferkuch Wolfgang, Bochum, DE; Kohl Bernhard, Konstanz, DE; Grundler Gerhard, Konstanz, DE; Senn-Bilfinger Jörg, Konstanz, DE;
 (74) Majlingová Marta, Ing., Bratislava, SK;
 (86) PCT/EP95/02236
 (87) WO95/34553
 (54) **Tiopyridíny, spôsob ich výroby a ich použitie**
-
- 7 (51) **C07D 417/04, A61K 31/435**
 (11) **283264**
 (21) 450-96
 (22) 08.10.1994
 (24) 01.04.2003
 (31) 3047/93-3
 (32) 11.10.1993
 (33) CH
 (40) 08.01.1997

- (73) ALTANA Pharma AG, Konstanz, DE;
 (72) Sennbilfinger Jörg, Konstanz, DE; Grundler Gerhard, Konstanz, DE; Riedel Richard, Bad Waldsee, DE; Postius Stefan, Konstanz, DE; Simon Wolfgang-Alexander, Konstanz, DE;
- (74) Majlingová Marta, Ing., Bratislava, SK;
- (86) PCT/EP94/03326
 (87) WO95/10518
- (54) Alkoxyalkylkarbamáty imidazo(1,2-a)pyridínov, spôsob ich prípravy, farmaceutický prostriedok s ich obsahom a ich použitie**
-
- 7 (51) C07D 451/10, A61K 31/46**
(11) 283260
 (21) 112-98
 (22) 31.07.1996
 (24) 01.04.2003
 (31) 195 28 145.4
 (32) 01.08.1995
 (33) DE
 (40) 08.07.1998
 (73) Boehringer Ingelheim KG, Ingelheim am Rhein, DE;
 (72) Banholzer Rolf, Stuttgart, DE; Reichl Richard, Gau-Algesheim, DE; Disse Bernd, Mainz, DE; Speck Georg, Ingelheim am Rhein, DE;
 (74) Majlingová Marta, Ing., Bratislava, SK;
 (86) PCT/EP96/03364
 (87) WO97/05136
- (54) Farmaceutický prostriedok s obsahom solí (endo,syn)-(-)-(3-hydroxy-1-oxo-2-fenylprooxy)-8-metyl-8-(1-metyletyl)-8-azoniabicyklo[3,2,1]oktánu a jeho použitie**
-
- 7 (51) C07D 471/04, A61K 31/47 // (C07D 471/04, 221:00)**
(11) 283269
 (21) 623-99
 (22) 05.11.1997
 (24) 01.04.2003
 (31) 196 46 298.3, 96118188.0, 197 39 056.0
 (32) 11.11.1996, 13.11.1996, 05.09.1997
 (33) DE, EP, DE
 (40) 08.10.1999
 (73) ALTANA Pharma AG, Konstanz, DE;
 (72) Gutterer Beate, Allensbach, DE; Amschler Hermann, Radolfzell, DE; Ulrich Wolf-Rüdiger, Konstanz, DE; Martin Thomas, Konstanz, DE; Bär Thomas, Konstanz, DE; Hatzelmann Armin, Konstanz, DE; Sanders Karl, Konstanz, DE; Beume Rolf, Konstanz, DE; Boss Hildegard, Konstanz, DE; Häfner Dietrich, Konstanz, DE; Kley Hans-Peter, Allensbach, DE; Goebel Karl-Josef, Radolfzell, DE; Flockerzi Dieter, Allensbach, DE;
 (74) Majlingová Marta, Ing., Bratislava, SK;
 (86) PCT/EP97/06096
 (87) WO98/21208
- (54) Benzonaftiridíny, farmaceutický prostriedok s ich obsahom a ich použitie**
-
- 7 (51) C07D 487/04, A01N 43/90, C07F 7/08 // (C07D 487/04, 249:00, 239:00)**
(11) 283232
 (21) 1414-99
 (22) 23.03.1998
 (24) 01.04.2003
 (31) 08/843 323
 (32) 14.04.1997
 (33) US
 (40) 11.09.2001
 (73) American Cyanamid Company, Madison, NJ, US;
 (72) Pees Klaus-Jürgen, Mainz, DE; Krummel Günter, Vendersheim, DE; Cotter Henry van Tuyl, Ingelheim, DE; Rehnig Annerose, Ingelheim, DE; May Leslie, Gau-Algesheim, DE; Pfrengle Waldemar, Seibersbach, DE; Albert Guido, Hackenheim, DE;
 (74) Bušová Eva, JUDr., Bratislava, SK;
 (86) PCT/US98/05615
 (87) WO98/46608
- (54) Fungicídne trifluórmetylkylamínotriazolopyrimidíny, spôsob ich prípravy a fungicídne kompozície obsahujúce trifluórmetylkylamínotriazolopyrimidíny**
-
- 7 (51) C07F 9/08, 9/38, 9/553, A61K 31/215**
(11) 283233
 (21) 1516-98
 (22) 05.11.1998
 (24) 01.04.2003
 (31) 197 50 002.1
 (32) 12.11.1997
 (33) DE
 (40) 07.05.1999
 (73) Solvay Pharmaceuticals GmbH, Hannover, DE;
 (72) Waldeck Harald, Isernhagen, DE; Meil Jörg, Barsinghausen, DE; Thormählen Dirk, Rheden, DE; Wurl Michael, Schloß Ricklingen, DE;
 (74) PATENTSERVIS BRATISLAVA, a. s., Bratislava, SK;
- (54) Deriváty benzazepinon-N-octovej kyseliny substituované kyselinou fosfónovou, ako aj spôsob ich výroby a liečivá obsahujúce tieto zlúčeniny**
-
- 7 (51) C07F 9/6574, C08K 5/527**
(11) 283262
 (21) 921-95
 (22) 20.01.1993
 (24) 01.04.2003
 (40) 06.12.1995
 (73) DOVER CHEMICAL CORPORATION, Dover, OH, US;
 (72) Stevenson Donald R., Dover, OH, US; Nguyen Duong N., Dover, OH, US; Mcrowe Arthur W., Akron, OH, US;
 (74) Hörmannová Zuzana, Ing., Bratislava, SK;
 (86) PCT/US93/00499
 (87) WO94/17082
- (54) Hydrolyticky stabilné pentaerytritoldifosforitany, spôsob ich prípravy a polymérne kompozície obsahujúce tieto zlúčeniny**
-

7 (51) C08C 4/00, C07C 25/125, 211/51, 257/06**(11) 283272**

(21) 1119-97

(22) 18.08.1997

(24) 01.04.2003

(40) 12.03.1999

(73) DUSLO, a. s., Šaľa, SK;

(72) Lehocký Peter, Ing., Nitra, SK; Mojsejevič Kavyun Semjon, Berezni, RU; Balko Jozef, Ing., Šaľa, SK; Uhlár Ján, Ing., CSc., Šaľa, SK;

(54) Vystužená elastomérna kompozícia obsahujúca hexachlór-p-xylen a substituovaný 4-aminodifenylamín ako adhézne promotory**7 (51) C08G 69/04, 69/08, 69/16, 69/00****(11) 283229**

(21) 1081-2000

(22) 25.01.1999

(24) 01.04.2003

(31) 198 04 014.8

(32) 02.02.1998

(33) DE

(40) 09.04.2001

(73) BASF AKTIENGESELLSCHAFT, Ludwigshafen, DE;

(72) Mohrschladt Ralf, Schwetzingen, DE; Hilbrandt Volker, Mannheim, DE;

(74) Žovicová Viera, Mgr., Bratislava, SK;

(86) PCT/EP99/00456

(87) WO99/38905

(54) Dávkový postup na výrobu polyamidov z aminonitrilov**7 (51) C09D 103/02, D21H 17/28****(11) 283252**

(21) 1766-97

(22) 21.06.1996

(24) 01.04.2003

(31) 08/493 881

(32) 23.06.1995

(33) US

(40) 07.10.1998

(73) Corn Products International, Inc., Bedford Park, IL, US;

(72) Mentzer Merle J., Mokena, IL, US; Piazza Eduardo A., Baradero, AR;

(74) Žovicová Viera, Mgr., Bratislava, SK;

(86) PCT/US96/10662

(87) WO97/00921

(54) Papiernická aditívna zmes, spôsob jej prípravy a spôsob glejenia papiera**7 (51) C12N 15/11, 15/31, A61K 39/04****(11) 283254**

(21) 597-97

(22) 13.11.1995

(24) 01.04.2003

(31) 338 992

(32) 14.11.1994

(33) US

(40) 14.01.1998

(73) MERCK & CO., INC., Rahway, NJ, US; N.V. INNOGENETICS S.A., Ghent, BE;

(72) Liu Margaret A., Rahway, NJ, US; Montgomery Donna, Rahway, NJ, US; Ulmer Jeffrey, Rah-

way, NJ, US; Content Jean, Ghent, BE; Huygen Kris, Ghent, BE;

(74) Majlingová Marta, Ing., Bratislava, SK;

(86) PCT/US95/14899

(87) WO96/15241

(54) Polynukleotid a polynukleotidová vakcína proti tuberkulóze**7 (51) C12P 7/46****(11) 283235**

(21) 446-99

(22) 06.04.1999

(24) 01.04.2003

(40) 09.10.2000

(73) Fakulta chemickej a potravinárskej technológie STU, Bratislava, SK;

(72) Rosenberg Michal, doc. Ing., CSc., Bratislava, SK; Miková Helena, Ing., Považská Bystrica, SK; Krištofiková Ludmila, prom. chem., Bratislava, SK; Krémař Stanislav, Ing., Dolní Kounice, CZ;

(54) Spôsob výroby kyseliny L-jablčnej**7 (51) C21B 13/14****(11) 283248**

(21) 1288-98

(22) 12.10.1995

(24) 01.04.2003

(31) A 1958/94

(32) 17.10.1994

(33) AT

(40) 07.05.1999

(73) Voest-Alpine Industrieanlagenbau GmbH, Linz, AT;

(72) Kepplinger Leopold Werner, Leonding, AT; Millionis Konstantin, St. Georgen a/d Stiefling, AT; Siuka Dieter, Neuhofen, AT; Wiesinger Horst, Linz, AT;

(74) Bezák Marián, Ing., Bratislava, SK;

(86) PCT/AT95/00199

(87) WO96/12045

(54) Zariadenie a spôsob výroby surového železa a/alebo železnej huby**7 (51) C23C 18/31, B29B 15/14****(11) 283247**

(21) 940-95

(22) 25.07.1995

(24) 01.04.2003

(31) MI94A 001627

(32) 28.07.1994

(33) IT

(40) 08.10.1997

(73) PIRELLI COORDINAMENTO PNEUMATICI S.p.A., Milano, IT;

(72) Cavallotti Pietro, Milano, IT; Pavan Federico, Firenze, IT;

(74) Bezák Marián, Ing., Bratislava, SK;

(54) Povrchovo upravený kovový drôt, spôsob jeho výroby a výrobok z elastoméru s výstužnou konštrukciou obsahujúcou množstvo kordov pozostávajúcich z niekoľkých povrchovo upravených kovových drôtov

7 (51) E01B 27/13, 27/17

- (11) **283239**
(21) 173-96
(22) 08.02.1996
(24) 01.04.2003
(31) A 244/95
(32) 09.02.1995
(33) AT
(40) 05.03.1997
(73) Franz Plasser Bahnbaumaschinen-Industriegesellschaft m. b. H., Wien, AT;
(72) Theurer Josef, Ing., Wien, AT;
(74) Bušová Eva, JUDr., Bratislava, SK;
(54) **Spôsob podbývania a stabilizovania koľaje**

7 (51) F41C 23/18

- (11) **283230**
(21) 1233-98
(22) 08.09.1998
(24) 01.04.2003
(31) MI97A002105
(32) 17.09.1997
(33) IT
(40) 13.04.1999
(73) BENELLI ARMI S.P.A., Urbino (Pesaro), IT;
(72) Scaramucci Sergio, Gallo di Petriano (Pesaro), IT; Caldari Rolando, Urbino (Pesaro), IT; Vignaroli Marco, Perugia, IT; Burigana Lucio, Roveredo in Piano (Pordenone), IT;
(74) Bušová Eva, JUDr., Bratislava, SK;
(54) **Strelná zbraň**

7 (51) G01B 11/03, B23Q 17/24

- (11) **283242**
(21) 497-2000
(22) 06.04.2000
(24) 01.04.2003
(40) 04.02.2003
(73) Materiálovotechnologická fakulta STU, Trnava, SK;
(72) Bača Marek, Ing., Bratislava, SK; Tulis Silvester, Modrová, SK; Bača Jozef, prof. Ing., CSc., Bratislava, SK; Žatkovič Juraj, doc. Ing., CSc., Bratislava, SK;
(54) **Optický snímač so zvýšením rozlíšenia na meranie dráhy vykonanej nástrojom v zápustke**

7 (51) G03B 37/02

- (11) **283246**
(21) 1504-99
(22) 02.11.1999
(24) 01.04.2003
(40) 03.12.2001
(73) Kminiak Pavel, Ing., Zvolen, SK;
(72) Kminiak Pavel, Ing., Zvolen, SK;
(54) **Panoramatický fotografický prístroj**

7 (51) G07D 5/00, 5/08, 5/02

- (11) **283245**
(21) 1264-98
(22) 18.03.1997
(24) 01.04.2003
(31) 718/96
(32) 19.03.1996
(33) CH
(40) 12.03.1999
(73) IPM International S. A., Genève, CH;
(72) Seitz Thomas, Genève, CH;
(74) ROTT, RŮŽIČKA & GUTTMANN, v. o. s., Bratislava, SK;
(86) PCT/EP97/01342
(87) WO97/35286
(54) **Zariadenie na kontrolu mincí**

(51)	(11)	(51)	(11)	(51)	(11)	(51)	(11)
A01N 47/02	283234	A61L 2/18	283238	C07D 237/32	283270	C12N 15/11	283254
A01N 47/24	283266	A61M 35/00	283267	C07D 295/08	283237	C12P 7/46	283235
A21D 13/08	283228	B23K 20/16	283225	C07D 309/32	283240	C21B 13/14	283248
A24B 3/18	283243	B65D 25/32	283259	C07D 401/12	283268	C23C 18/31	283247
A61K 7/06	283226	B65D 51/24	283251	C07D 417/04	283264	E01B 27/13	283239
A61K 9/20	283249	B65G 35/06	283241	C07D 451/10	283260	F41C 23/18	283230
A61K 9/20	283236	C04B 7/14	283257	C07D 471/04	283269	G01B 11/03	283242
A61K 9/72	283253	C07C 49/84	283231	C07D 487/04	283232	G03B 37/02	283246
A61K 31/185	283244	C07C 209/00	283256	C07F 9/08	283233	G07D 5/00	283245
A61K 31/335	283255	C07C 209/36	283227	C07F 9/6574	283262		
A61K 31/35	283250	C07C 213/00	283258	C08C 4/00	283272		
A61K 31/415	283265	C07D 213/34	283261	C08G 69/04	283229		
A61K 31/44	283271	C07D 213/75	283263	C09D 103/02	283252		

FA9A Zastavené konania o patentových prihláškach na žiadosť prihlasovateľa

(21)	(21)	(21)	(21)
1554-96	1169-99	1891-2000	1170-2001
512-97	972-2000	276-2001	817-2002
1321-97			

FB9A Zastavené konania o patentových prihláškach

(21)	(21)	(21)	(21)
3445-91	130-98	1415-99	142-2001
30-95	190-98	1750-99	155-2001
150-96	284-98	508-2000	202-2001
189-96	216-99	728-2000	221-2001
580-96	275-99	738-2000	237-2001
581-96	312-99	1332-2000	882-2001
681-96	349-99	1344-2000	1171-2001
935-96	527-99	1500-2000	1196-2001
1295-96	1015-99	1569-2000	196-2002
1655-96	1026-99	1581-2000	882-2002
806-97	1130-99	1726-2000	
885-97	1163-99	1730-2000	
1027-97	1235-99	2001-2000	
1471-97	1321-99	29-2001	

FD9A Zastavené konania o patentových prihláškach pre nezaplatenie poplatku

(21)	(21)	(21)	(21)
2459-92	695-96	635-97	1695-98
392-93	880-96	1268-97	356-2002
57-95	1151-96	1430-97	566-2002
422-95	1200-96	1637-97	568-2002
453-95	1544-96	5-98	1091-2002
32-96	1647-96	199-98	
35-96	191-97	281-98	
165-96	279-97	339-98	
624-96	460-97	382-98	

FC9A Zamietnuté patentové prihlášky

(21)	(21)	(21)	(21)
596-94	678-97	1693-97	1469-2000
667-95	1054-97	949-99	258-2001
1218-95	1069-97	1257-99	
1162-96	1391-97	1399-2000	

MK4A Zaniknuté patenty uplynutím doby platnosti

(11)	Dátum zániku
265249	06.01.2003

MK4F Zaniknuté autorské osvedčenia uplynutím doby platnosti

(11)	Dátum zániku
270168	07.01.2003

MM4A**Zaniknuté patenty pre nezaplatenie udržiavacích poplatkov**

(11)	Dátum zániku	(11)	Dátum zániku	(11)	Dátum zániku	(11)	Dátum zániku
277758	05.07.2002	279540	24.07.2002	280664	25.07.2002	281586	14.07.2002
277780	20.07.2002	279604	08.07.2002	280811	25.07.2002	281606	10.07.2002
277906	26.07.2002	279680	09.07.2002	280868	28.07.2002	281620	18.07.2002
277945	23.07.2002	279775	22.07.2002	280893	30.07.2002	281624	06.07.2002
278256	04.07.2002	280081	07.07.2002	280894	30.07.2002	281676	03.07.2002
278391	11.07.2002	280088	03.07.2002	280946	12.07.2002	281683	19.07.2002
278624	07.07.2002	280110	29.07.2002	280977	08.07.2002	281704	15.07.2002
278801	25.07.2002	280215	13.07.2002	281064	27.07.2002	281706	20.07.2002
279120	23.07.2002	280393	25.07.2002	281073	07.07.2002	281790	23.07.2002
279199	18.07.2002	280396	07.07.2002	281236	14.07.2002	281942	28.07.2002
279221	13.07.2002	280409	17.07.2002	281254	08.07.2002	282562	01.08.2002
279371	02.07.2002	280463	20.07.2002	281472	01.07.2002		

MM4F**Zaniknuté autorské osvedčenia pre nezaplatenie udržiavacích poplatkov**

(11)	Dátum zániku
271433	08.07.2002

PC4A**Prevody a prechody práv na patenty****(11) 276808**

(21) 2265-90

(73) Slovnaft VÚRUP, a.s., Bratislava, SK;
 Názov / meno a adresa predchádzajúceho majiteľa(-ov): Slovnaft, a. s., Bratislava, SK;
 Dátum uzavretia zmluvy: 15.11.2002
 Dátum účinnosti voči tretím osobám: 13.02.2003

(11) 278243

(21) 1137-94

(73) Slovnaft VÚRUP, a.s., Bratislava, SK;
 Názov / meno a adresa predchádzajúceho majiteľa(-ov): Slovnaft, a. s., Bratislava, SK;
 Dátum uzavretia zmluvy: 15.11.2002
 Dátum účinnosti voči tretím osobám: 13.02.2003

(11) 278651

(21) 5628-84

(73) Hydro Gas and Chemicals GmbH, Bad Hönningen, DE;
 Názov / meno a adresa predchádzajúceho majiteľa(-ov): Hydro Chemicals Deutschland GmbH, Oberhausen, DE;
 Dátum účinnosti voči tretím osobám: 14.02.2003

(11) 278651

(21) 5628-84

(73) Balver Chemieservice GmbH, Balve, DE;
 Názov / meno a adresa predchádzajúceho majiteľa(-ov): Hydro Gas and Chemicals GmbH, Bad Hönningen, DE;
 Dátum uzavretia zmluvy: 25.07.2002
 Dátum účinnosti voči tretím osobám: 14.02.2003

(11) 279660

(21) 4230-90

(73) Regeneron Pharmaceuticals, Inc., Tarrytown, NY, US;
 Názov / meno a adresa predchádzajúceho majiteľa(-ov): Max-Planck-Gesellschaft zur Förderung der Wissenschaften e. V., München, DE; Regeneron Pharmaceuticals, Inc., Tarrytown, NY, US;
 Dátum uzavretia zmluvy: 23.08.2002
 Dátum účinnosti voči tretím osobám: 28.01.2003

(11) 279668

(21) 4229-90

(73) Regeneron Pharmaceuticals, Inc., Tarrytown, NY, US;
 Názov / meno a adresa predchádzajúceho majiteľa(-ov): Regeneron Pharmaceuticals, Inc., Tarrytown, NY, US; Max-Planck-Gesellschaft zur Förderung der Wissenschaften e. V., München, DE;
 Dátum uzavretia zmluvy: 23.08.2002
 Dátum účinnosti voči tretím osobám: 28.01.2003

(11) 280425

(21) 761-89

(73) 1289620 Ontario Inc., London, Ontario, CA;
 Názov / meno a adresa predchádzajúceho majiteľa(-ov): Tkac Debranning & Milling Systems Inc., Ontario, CA;
 Dátum uzavretia zmluvy: 01.08.2002
 Dátum účinnosti voči tretím osobám: 04.02.2003

(11) **280870**
 (21) 3111-92
 (73) SKW BELLEGARDE SAS, Bellegarde sur Valserine, FR;
 Názov / meno a adresa predchádzajúceho majiteľa(-ov): Pechiney Electrometallurgie, Courbevoie, FR;
 Dátum uzavretia zmluvy: 13.09.2002
 Dátum účinnosti voči tretím osobám: 03.02.2003

(11) **280908**
 (21) 3075-92
 (73) SKW BELLEGARDE SAS, Bellegarde sur Valserine, FR;
 Názov / meno a adresa predchádzajúceho majiteľa(-ov): Pechiney Electrometallurgie, Courbevoie, FR;
 Dátum uzavretia zmluvy: 13.09.2002
 Dátum účinnosti voči tretím osobám: 03.02.2003

(11) **282503**
 (21) 441-98
 (73) PCP, s. r. o., Bratislava, SK;
 Názov / meno a adresa predchádzajúceho majiteľa(-ov): Červenko Jozef, Ing. arch., Bratislava, SK;
 Dátum uzavretia zmluvy: 21.10.2002
 Dátum účinnosti voči tretím osobám: 27.01.2003

(11) **282643**
 (21) 371-97
 (73) John Player & Sons Limited, Dublin, IE;
 Názov / meno a adresa predchádzajúceho majiteľa(-ov): Imperial Tobacco Limited, Bristol, GB;
 Dátum uzavretia zmluvy: 09.09.2002
 Dátum účinnosti voči tretím osobám: 23.01.2003

(11) **282855**
 (21) 392-98
 (73) Atlas Material Testing Technology L. L. C., Chicago, IL, US;
 Názov / meno a adresa predchádzajúceho majiteľa(-ov): Atlas Electric Devices Co., Chicago, IL, US;
 Dátum uzavretia zmluvy: 08.11.2002
 Dátum účinnosti voči tretím osobám: 06.02.2003

PC4F**Prevody a prechody práv na autorské osvedčenia**

(11) **272480**
 (21) 1705-88
 (73) Slovnaft VÚRUP, a.s., Bratislava, SK;
 Názov / meno a adresa predchádzajúceho majiteľa(-ov): Slovnaft, a. s., Bratislava, SK;
 Dátum uzavretia zmluvy: 15.11.2002
 Dátum účinnosti voči tretím osobám: 13.02.2003

TC4A**Zmeny mien majiteľov v patentoch**

(11) **278651**
 (21) 5628-84
 (73) Hydro Chemicals Deutschland GmbH, Oberhausen, DE;
 Dátum zápisu do registra: 14.02.2003

(11) **278876**
 (21) 1479-91
 (73) Svedala Lindemann GmbH, Düsseldorf, DE;
 Dátum zápisu do registra: 03.02.2003

(11) **278876**
 (21) 1479-91
 (73) Metso Lindemann GmbH, Düsseldorf, DE;
 Dátum zápisu do registra: 03.02.2003

(11) **279813**
 (21) 3756-91
 (73) Syngenta Limited, Guildford, GB;
 Dátum zápisu do registra: 06.02.2003

(11) **279814**
 (21) 664-98
 (73) Syngenta Limited, Guildford, GB;
 Dátum zápisu do registra: 06.02.2003

(11) **280425**
 (21) 761-89
 (73) Tkac Debranning & Milling Systems Inc., Ontario, CA;
 Dátum zápisu do registra: 04.02.2003

(11) **280890**
 (21) 1063-93
 (73) Syngenta Limited, Guildford, GB; ZENECA PHARMA S.A., Cergy Cedex, FR;
 Dátum zápisu do registra: 06.02.2003

(11) **283116**
 (21) 14-97
 (73) Metso Lindemann GmbH, Düsseldorf, DE;
 Dátum zápisu do registra: 03.02.2003

(11) **281237**
 (21) 954-96
 (73) Metso Lindemann GmbH, Düsseldorf, DE;
 Dátum zápisu do registra: 03.02.2003

(11) **283116**
 (21) 14-97
 (73) Svedala Lindemann GmbH, Düsseldorf, DE;
 Dátum zápisu do registra: 03.02.2003

(11) **281237**
 (21) 954-96
 (73) Svedala Lindemann GmbH, Düsseldorf, DE;
 Dátum zápisu do registra: 29.01.2003

(11) **283194**
 (21) 1188-97
 (73) HOLCIM LTD., Jona, CH;
 Dátum zápisu do registra: 23.01.2003

(11) **281683**
 (21) 1687-96
 (73) ALTANA Pharma AG, Konstanz, DE;
 Dátum zápisu do registra: 23.01.2003

HA9A

Opravy mien pôvodcov

(21) **1035-2002**
 (72) **Di** Padova Franco E., Birsfelden, CH;
 Vestník: 3/2003 – BA9A

HH9A

Opravy chýb alebo zmeny všeobecne

(21) **497-2001**
 (72) **Krevenborg Ralf, Bad Salzuflen, DE; Schulte Dirk, Bad Driburg, DE;**
 Vestník: 12/2001 – BA9A

(11) Dátum zániku
276225 28.02.2002
 Vestník: 12/2002 – MM4A

ČASŤ

DODATKOVÉ OCHRANNÉ OSVEDČENIA

**Číselné kódy na označovanie bibliografických údajov
(Štandard WIPO ST. 9)**

- | | |
|---|---|
| (11) Číslo dokumentu | (73) Meno (názov) majiteľa (-ov) |
| (21) Číslo žiadosti | (74) Meno (názov) zástupcu |
| (22) Dátum podania žiadosti | (92) Číslo a dátum prvej registrácie lieku alebo prípravku na ochranu rastlín v SR |
| (54) Názov vynálezu základného patentu | (94) Predpokladaný dátum uplynutia platnosti osvedčenia |
| (68) Číslo základného patentu | (95) Názov liečiva/výrobku na ochranu rastlín |
| (71) Meno (názov) žiadateľa (-ov) | |

Zverejnené žiadosti o udelenie dodatkového ochranného osvedčenia

(21) 1-2002

(22) 19.07.2002

(68) 282473

(54) Benzimidazolová zlúčenina a spôsob jej prípravy, stabilný kryštál, farmaceutický prípravok a medziprodukt

(71) Takeda Chemical Industries Ltd., Yodogawa-ku, Osaka, JP;

(74) PATENTSERVIS BRATISLAVA, a. s., Bratislava, SK;

(92) 58/0258/01-S 27.07.2001

(95) 1-(Cyklohexyloxykarbonyloxy)etyl-2-etoxy-1-[[2'-(1H-tetrazol-5-yl)bifenyl-4-yl]metyl]benzimidazol-7-karboxylát (kandesartan cilexetil)

Typ: Liečivo

(21) 4-2002

(22) 25.10.2002

(68) 282276

(54) Benzoxazinónové deriváty, farmaceutické prostriedky s ich obsahom a ich použitie

(71) MERCK & CO., INC., Rahway, NJ, US;

(74) Majlingová Marta, Ing., Bratislava, SK;

(92) 42/0081/00-S 28.02.2000

(95) (4S)-6-Chlór-4-(cyklopropyletynyl)-1,4-dihydro-4-(trifluórmetyl)-2H-3,1-benzoxazín-2-ón (efavirenz)

Typ: Liečivo

(21) 5-2002

(22) 25.10.2002

(68) 282039

(54) Oftalmický prípravok na liečenie očnej hypertenzie obsahujúci kombináciu inhibítora karboanhydrázy a β -adrenergného antago-nistu

(71) MERCK & CO., INC., Rahway, NJ, US;

(74) Majlingová Marta, Ing., Bratislava, SK;

(92) 64/0218/00-S 21.06.2000

(95) Monohydrochlorid (4S-trans)-4-(etylamo)-5,6-dihydro-6-metyl-4H-tieno[2,3-b]tiopyrán-2-sulfónamid-7,7-dioxidu (hydrochlorid dorzolamidu) a maleát (-)-1-(terc-butylamo)-3-[(4-morfolino-1,2,5-tiadiazol-3-yl)oxy]-2-propanolu (maleát timololu)

Typ: Liečivo

(21) 16-2002

(22) 30.12.2002

(68) 280890

(54) Karbapenémové zlúčeniny s 2-(3-karboxy-fenylkarbamoyl)pyrolidin-4-yltioskupinou v polohe 2, spôsob ich prípravy, medziprodukty na tento spôsob a farmaceutická kompozícia s ich obsahom

(71) SYNGENTA LIMITED, Guildford, GB;

(74) Čechvalová Dagmar, Inventa, Bratislava, SK;

(92) 15/0191/02-S 21.10.2002

(95) Ertapeném sodný

Typ: Liečivo

(21) 17-2002

(22) 30.12.2002

(68) 278972

(54) N-Fenylpyrazolové deriváty, spôsob ich výroby, medziprodukty, insekticídne prostriedky a ich použitie na ničenie hmyzu

(71) Bayer Agriculture Ltd., Ongar, Essex, GB;

(74) Čechvalová Dagmar, Bratislava, SK;

(92) 96-05-0276 21.03.1996

(95) 5-Amino-1-[2,6-dichlór-4-(trifluórmetyl)fenyl]-4-[(trifluórmetyl)sulfinyl]-1H-pyrazol-3-karbonitril (fipronil)

Typ: Výrobok na ochranu rastlín

(21) 18-2002

(22) 30.12.2002

(68) 279135

(54) (Benzilidén) azolymetylcykloalkánové alebo -alkénové deriváty, medziprodukty na ich výrobu, fungicídne prostriedky, ktoré ich obsahujú, a ich použitie

(71) Bayer CropScience S. A., Lyon Cedex, FR;

(74) Čechvalová Dagmar, Bratislava, SK;

(92) 97-01-0322 13.03.1997

(95) Triticonazol

Typ: Výrobok na ochranu rastlín

ČASŤ

ÚŽITKOVÉ VZORY

Kódy na označovanie jednotlivých druhov dokumentov (Štandard WIPO ST. 16)

- U - **Zapísané** úžitkové vzory podľa zákona č. 478/1992 Zb.
o úžitkových vzoroch v znení zákona NR SR č. 90/93
Z. z. o opatreniach v oblasti priemyselného vlastníctva

Číselné kódy na označovanie bibliografických údajov (Štandard WIPO ST. 9)

- | | | | |
|------|--|------|--|
| (11) | Číslo dokumentu | (54) | Názov |
| (21) | Číslo prihlášky | (62) | Číslo pôvodnej prihlášky v prípade vylúčenej prihlášky |
| (22) | Dátum podania prihlášky | (67) | Číslo pôvodnej prihlášky v prípade odbočenia |
| (24) | Dátum nadobudnutia účinkov úžitkového vzoru | (71) | Meno (názov) prihlasovateľa (-ov) |
| (31) | Číslo prioritnej prihlášky | (72) | Meno pôvodcu (-ov) |
| (32) | Dátum podania prioritnej prihlášky | (73) | Meno (názov) majiteľa (-ov) |
| (33) | Krajina alebo regionálna organizácia priority | (74) | Meno (názov) zástupcu (-ov) |
| (45) | Dátum oznámenia o zápise úžitkového vzoru | (86) | Číslo podania medzinárodnej prihlášky podľa PCT |
| (47) | Dátum zápisu a sprístupnenia úžitkového vzoru verejnosti | (87) | Číslo zverejnenia medzinárodnej prihlášky podľa PCT |
| (51) | Medzinárodné patentové triedenie | | Poznámka:
Číslo uvádzané pred kódom (51) znamená verziu Medzinárodného patentového triedenia. |

Kódy na označovanie záhlaví oznámení publikovaných vo Vestníku ÚPV SR (Štandard WIPO ST. 17)

- FG1K** Zapísané úžitkové vzory
MA1K Zaniknuté úžitkové vzory vzdáním sa
MC1K Vymazané úžitkové vzory
MG1K Čiastočne vymazané úžitkové vzory
MK1K Zaniknuté úžitkové vzory uplynutím doby platnosti
MM1K Zaniknuté úžitkové vzory pre nezaplatenie poplatkov za predĺženie platnosti
ND1K Prvé predĺženie platnosti úžitkových vzorov
ND2K Druhé predĺženie platnosti úžitkových vzorov
PC1K Prevody a prechody práva
PD1K Zmeny vlastníckych práv na úžitkové vzory (zálohy)
QB1K Licenčné zmluvy registrované alebo udelené
QC1K Ukončenie platnosti licencie
SB1K Zapísané úžitkové vzory do registra po odtajnení
TA1K Opravy mien pôvodcov
TB1K Opravy mien
TC1K Zmeny mien
TD1K Opravy adries
TE1K Zmeny adries
TF1K Opravy dátumov
TG1K Opravy zatriedenia podľa MPT
TH1K Opravy chýb alebo zmeny všeobecne
TK1K Opravy tlačových chýb vo Vestníku ÚPV SR

Zapísané úžitkové vzory

(11)	(51)	(11)	(51)	(11)	(51)	(11)	(51)
3463	B01D 35/16	3467	E04B 7/00	3471	B65D 41/32	3475	B02C 9/02
3464	F16K 5/06	3468	B23K 37/04	3472	B65D 71/12	3476	B23C 1/10
3465	E03D 1/34	3469	B32B 25/14	3473	F27B 17/02		
3466	E04B 1/62	3470	E06B 9/26	3474	B02C 4/00		
<hr/>				<hr/>			
7 (51)	B01D 35/16	7 (51)	B23K 37/04, B25J 3/02, 9/06				
(11)	3463	(11)	3468				
(21)	59-2002	(21)	222-2002				
(22)	19.03.2002	(22)	31.07.2002				
(24)	04.02.2003	(24)	04.02.2003				
(45)	01.04.2003	(45)	01.04.2003				
(47)	04.02.2003	(47)	04.02.2003				
(72)	Štika Stanislav, Ing., Nitra, SK; Mažec Emil, Ing., Jarok, SK;	(72)	Mikuláš Ludovít, Ing., Nitra, SK; Michalík Robert, Nitra, SK; Šebo Dušan, Nitra, SK; Penzeš Ivan, Nitra, SK;				
(73)	Štika Stanislav, Ing., GALWAPLOST súkr. firma, Nitra, SK;	(73)	Mikuláš Ludovít, Ing., Nitra, SK; Michalík Robert, Nitra, SK; Šebo Dušan, Nitra, SK; Penzeš Ivan, Nitra, SK;				
(54)	Zariadenie na bezodpadovú technológiu odmasťovania	(54)	Otočné rameno s odpruženým sklopným výložníkom				
<hr/>				<hr/>			
7 (51)	B02C 4/00, 4/02	7 (51)	B32B 25/14, B60N 3/04				
(11)	3474	(11)	3469				
(21)	368-2002	(21)	229-2002				
(22)	19.12.2002	(22)	06.08.2002				
(24)	05.02.2003	(24)	04.02.2003				
(45)	01.04.2003	(45)	01.04.2003				
(47)	05.02.2003	(47)	04.02.2003				
(72)	Borko Ján, Ing., Prievidza, SK;	(72)	Mužík Václav, Zubří, CZ; Coufalík Roman, Ing., Bystřička, CZ;				
(73)	Vojenský opravárenský podnik 015, š. p., Nováky, SK;	(73)	Gumárny Zubří, a. s., Zubří, CZ;				
(54)	Zariadenie na drvenie kusového výbušného produktu	(74)	Beleščák Ladislav, Ing., Piešťany, SK;				
<hr/>				<hr/>			
7 (51)	B02C 9/02	7 (51)	B65D 41/32				
(11)	3475	(11)	3471				
(21)	369-2002	(21)	343-2002				
(22)	19.12.2002	(22)	25.11.2002				
(24)	05.02.2003	(24)	05.02.2003				
(45)	01.04.2003	(31)	2001-12570				
(47)	05.02.2003	(32)	26.11.2001				
(72)	Borko Ján, Ing., Prievidza, SK;	(33)	CZ				
(73)	Vojenský opravárenský podnik 015, š. p., Nováky, SK;	(45)	01.04.2003				
(54)	Zariadenie na sekane trubičkového prachu	(47)	05.02.2003				
<hr/>				<hr/>			
7 (51)	B23C 1/10	7 (51)	B65D 71/12				
(11)	3476	(11)	3472				
(21)	370-2002	(21)	352-2002				
(22)	19.12.2002	(22)	05.12.2002				
(24)	05.02.2003	(24)	05.02.2003				
(45)	01.04.2003	(45)	01.04.2003				
(47)	05.02.2003	(47)	05.02.2003				
(72)	Javorček Stanislav, Ing., Nitrianske Rudno, SK;						
(73)	Vojenský opravárenský podnik 015, š. p., Nováky, SK;						
(54)	Zariadenie na odfrézovanie rozbušky z výbušnej náplne strely						
<hr/>				<hr/>			

- (72) Sýkora Anton, Bratislava, SK; Puškár Marián, RNDr., Bratislava, SK;
 (73) Sýkora Anton, Bratislava, SK; Puškár Marián, RNDr., Bratislava, SK;
(54) Príručná skladová paleta na zaváraninové viečka a iné stohovateľné prvky

- (72) Peltsarszký Karel, Vsetín, CZ;
 (73) Karel Peltsarszký - Fa STÍN, Vsetín, SK;
 (74) Beleščák Ladislav, Ing., Piešťany, SK;
(54) Pohonný mechanizmus na ovládanie žalúzie s rozmerovo nastaviteľnými nosnými prvkami

- 7 (51) E03D 1/34**
(11) 3465
 (21) 153-2002
 (22) 31.05.2002
 (24) 04.02.2003
 (45) 01.04.2003
 (47) 04.02.2003
 (72) Hlaváč Viktor, Bc., Košice, SK;
 (73) OZ MVO ĽUDIA A VODA, Košice, SK;
(54) WC šetrič vody

- 7 (51) F16K 5/06**
(11) 3464
 (21) 101-2002
 (22) 17.04.2002
 (24) 04.02.2003
 (45) 01.04.2003
 (47) 04.02.2003
 (72) Ďurec Ján, Myjava, SK; Ďurec Lubomír, Myjava, SK;
 (73) SANITAS, spol. s r. o., Myjava, SK;
 (74) Dudová Tatiana, Trenčín, SK;
(54) Guľa, najmä na guľový kohút

- 7 (51) E04B 1/62**
(11) 3466
 (21) 184-2002
 (22) 01.07.2002
 (24) 04.02.2003
 (45) 01.04.2003
 (47) 04.02.2003
 (72) Dajča Dušan, Prešov, SK;
 (73) Dajča Dušan, Prešov, SK;
(54) Vákuovo izolačný panel

- 7 (51) F27B 17/02**
(11) 3473
 (21) 364-2002
 (22) 18.12.2002
 (24) 05.02.2003
 (45) 01.04.2003
 (47) 05.02.2003
 (72) Gašper Michal, Ing., Batizovce, SK;
 (73) FIRES, s. r. o., Batizovce, SK;
 (74) Rzymanová Kamila, Ing., Poprad, SK;
(54) Univerzálne skúšobné zariadenie na skúšanie požiarnej odolnosti stavebných konštrukcií

- 7 (51) E04B 7/00**
(11) 3467
 (21) 196-2002
 (22) 10.07.2002
 (24) 04.02.2003
 (45) 01.04.2003
 (47) 04.02.2003
 (72) Sobôtka František, Banská Bystrica, SK;
 (73) Sobôtka František, Banská Bystrica, SK;
(54) Trojhrebeňový krov - strecha na stavbu s kruhovým pôdorysom

- 7 (51) E06B 9/26, 9/322, 9/32**
(11) 3470
 (21) 294-2002
 (22) 10.10.2002
 (24) 04.02.2003
 (31) 2002-13351
 (32) 30.07.2002
 (33) CZ
 (45) 01.04.2003
 (47) 04.02.2003

(51)	(11)	(51)	(11)	(51)	(11)	(51)	(11)
B01D 35/16	3463	B23K 37/04	3468	E03D 1/34	3465	F16K 5/06	3464
B02C 4/00	3474	B32B 25/14	3469	E04B 1/62	3466	F27B 17/02	3473
B02C 9/02	3475	B65D 41/32	3471	E04B 7/00	3467		
B23C 1/10	3476	B65D 71/12	3472	E06B 9/26	3470		

ND1K

Predĺženie platnosti úžitkových vzorov

(11)	(51)	(11)	(51)	(51I)	(51)	(11)	(51)
1223	E06B 3/263	1357	B65B 31/04	2120	E05C 9/06	2378	B65D 88/74
1305	E05G 1/10	1511	E01F 1/00	2241	F16B 7/00	2498	E01D 19/06
1350	A47K 11/04	2005	A23L 1/314	2270	B21D 31/04	3405	A22B 5/06
1356	G01L 1/02	2006	A23L 1/314	2279	B21D 51/08	3434	G08G 1/017

7 (51) A22B 5/06**(11) 3405**

(21) 113-2002

(22) 05.02.1999

(73) Franek Marián, Pravenec, SK;

(54) Pohon rozpínacieho mechanizmu na rozpínanie jatočných zvierat**7 (51) B65D 88/74****(11) 2378**

(21) 70-99

(22) 17.03.1999

(73) Nagy Péter, Dr., Budapest, HU;

(54) Uzamykateľná skrinka na tovar**7 (51) A23L 1/314, 1/059****(11) 2006**

(21) 85-98

(22) 20.03.1998

(73) ADIVIT, spol. s r.o., Nitra, SK;

(54) Kutrovacie prípravky**7 (51) E01D 19/06****(11) 2498**

(21) 129-99

(22) 14.05.1999

(73) AQUA-VITA, spol. s r. o., Bratislava, SK;

(54) Dilatačné zariadenie mostov**7 (51) A23L 1/314, 1/059****(11) 2005**

(21) 84-98

(22) 20.03.1998

(73) ADIVIT, spol. s r.o., Nitra, SK;

(54) Nástrekové, masírovacie laky**7 (51) E01F 1/00****(11) 1511**

(21) 295-96

(22) 16.02.1996

(73) Bauunternehmen Otto Frenzel, Freden, DE;

(54) Nástupište**7 (51) A47K 11/04****(11) 1350**

(21) 87-96

(22) 14.03.1996

(73) Černý Jaroslav, Šternberk, CZ;

(54) Špeciálna stolička**7 (51) E05C 9/06, 9/16****(11) 2120**

(21) 249-98

(22) 10.08.1998

(73) Guzma Peter, Košice, SK;

(54) Bezpečnostný zamykací systém, najmä dverí**7 (51) B21D 31/04****(11) 2270**

(21) 39-99

(22) 10.02.1999

(73) Giorgadze Nodar K., Dr., Bratislava, SK;

(54) Zariadenie na roztáňovanie kovového materiálu**7 (51) E05G 1/10, E05B 47/00, B60P 3/03****(11) 1305**

(21) 103-96

(22) 25.03.1996

(73) PULEC HOLDING, a.s., Praha 10, CZ;

(54) Zariadenie na prevzatie, transport a uloženie cenných predmetov**7 (51) B21D 51/08****(11) 2279**

(21) 38-99

(22) 10.02.1999

(73) Giorgadze Nodar K., Dr., Bratislava, SK;

(54) Zariadenie na tvarovanie roztiahnutého kovového materiálu**7 (51) E06B 3/263, 3/67****(11) 1223**

(21) 37-96

(22) 30.01.1996

(73) Mrázik Ján, Dúbrava, SK;

(54) Dvojsklený zatepl'ovací dielec**7 (51) B65B 31/04****(11) 1357**

(21) 34-96

(22) 26.01.1996

(73) Aracaria B. V., Amsterdam, NL;

(54) Zariadenie na vákuové balenie produktov v pružných vreckách**7 (51) F16B 7/00****(11) 2241**

(21) 43-99

(22) 17.02.1999

(73) OK-MODUL, s.r.o., Lovča, SK;

(54) Spojovací prostriedok

7 (51) G01L 1/02, G01F 11/06, G01R 27/22, B22C 5/00
(11) 1356
 (21) 165-96
 (22) 16.05.1996
 (73) TATRA, a. s., Kopřivnice, CZ; ELKOSO, spol. s r.o., Brno, CZ;
(54) Zariadenie na meranie vlastností zlievárenských formovacích zmesí

7 (51) G08G 1/017, B60R 13/10, G06K 19/00 (11) 3434
 (21) 196-2001
 (22) 18.12.1998
 (73) Batchvarov Hristo Atanasov, Sofia, BG;
(54) Identifikačný systém na elektronické označovanie pohyblivých predmetov, najmä motorových vozidiel

(51)	(11)	(51)	(11)	(51)	(11)	(51)	(11)
A22B 5/06	3405	B21D 31/04	2270	E01D 19/06	2498	E06B 3/263	1223
A23L 1/314	2005	B21D 51/08	2279	E01F 1/00	1511	F16B 7/00	2241
A23L 1/314	2006	B65B 31/04	1357	E05C 9/06	2120	G01L 1/02	1356
A47K 11/04	1350	B65D 88/74	2378	E05G 1/10	1305	G08G 1/017	3434

PC1K

Prevody a prechody práva

(11) 1951
 (21) 91-98
 (73) DREVOTREND Slovakia, spol. s r. o., Krásno nad Kysucou, SK;
 Názov / meno a adresa predchádzajúceho majiteľa(-ov): DREVODOM, spol. s r.o., Kysucké Nové Mesto, SK;
 Dátum uzavretia zmluvy: 06.09.2002
 Dátum účinnosti voči tretím osobám: 10.02.2003

(11) 3200
 (21) 360-2000
 (73) Matador, a. s., Púchov, SK; VÚSAPL, a. s., Nitra, SK;
 Názov / meno a adresa predchádzajúceho majiteľa(-ov): VÚSAPL, a. s., Nitra, SK;
 Dátum uzavretia zmluvy: 10.09.2002
 Dátum účinnosti voči tretím osobám: 22.01.2003

(11) 2040
 (21) 101-98
 (73) PCP, s. r. o., Bratislava, SK;
 Názov / meno a adresa predchádzajúceho majiteľa(-ov): Červenko Jozef, Ing. arch., Bratislava, SK;
 Dátum uzavretia zmluvy: 21.10.2002
 Dátum účinnosti voči tretím osobám: 24.01.2003

(11) 3282
 (21) 240-2001
 (73) Dekýš Peter, Ing., Lovča, SK; Radzo Bohumil, Ing., Žiar nad Hronom, SK;
 Názov / meno a adresa predchádzajúceho majiteľa(-ov): BONUM Impex, s. r. o., Žiar nad Hronom, SK;
 Dátum uzavretia zmluvy: 10.10.2002
 Dátum účinnosti voči tretím osobám: 11.02.2003

(11) 2766
 (21) 260-2000
 (73) PCP, s. r. o., Bratislava, SK;
 Názov / meno a adresa predchádzajúceho majiteľa(-ov): Červenko Jozef, Ing. arch., Bratislava, SK;
 Dátum uzavretia zmluvy: 21.10.2002
 Dátum účinnosti voči tretím osobám: 24.01.2003

(11) 3337
 (21) 47-2002
 (73) VÚSAPL, a. s., Nitra, SK; Matador, a. s., Púchov, SK;
 Názov / meno a adresa predchádzajúceho majiteľa(-ov): VÚSAPL, a. s., Nitra, SK;
 Dátum uzavretia zmluvy: 10.09.2002
 Dátum účinnosti voči tretím osobám: 22.01.2003

(11) 2807
 (21) 334-2000
 (73) Hašan Ľubomír-DIMOLD, Považská Bystrica, SK;
 Názov / meno a adresa predchádzajúceho majiteľa(-ov): OKTA, spol. s r. o., Považská Bystrica, SK;
 Dátum uzavretia zmluvy: 03.09.2002
 Dátum účinnosti voči tretím osobám: 10.02.2003

QB1K**Licenčné zmluvy registrované**

(11) **1625**
 (21) 52-97
 (73) Bučina, akciová spoločnosť, Zvolen, SK;
 Názov / meno a adresa nadobúdateľa licencie:
 BUČINA ZVOLEN, a. s., Zvolen, SK;
 Druh licencie: zmluvná nevýlučná
 Dátum uzavretia licenčnej zmluvy: 09.01.2002
 Dátum účinnosti voči tretím osobám: 11.02.2003

(11) **2156**
 (21) 256-98
 (73) MODRATHERM SLOVAKIA, s.r.o., Modra, SK;
 Názov / meno a adresa nadobúdateľa licencie:
 EVS Consulting, obchodnoekonomický servis,
 s. r. o., Modra, SK;
 Druh licencie: zmluvná nevýlučná
 Dátum uzavretia licenčnej zmluvy: 01.07.2002
 Dátum účinnosti voči tretím osobám: 05.02.2003

(11) **1864**
 (21) 347-97
 (73) Bučina, akciová spoločnosť, Zvolen, SK;
 Názov / meno a adresa nadobúdateľa licencie:
 BUČINA ZVOLEN, a. s., Zvolen, SK;
 Druh licencie: zmluvná nevýlučná
 Dátum uzavretia licenčnej zmluvy: 09.01.2002
 Dátum účinnosti voči tretím osobám: 11.02.2003

TE1K**Zmeny adries prihlasovateľov/majiteľov**

(11) **1824**
 (21) 391-97
 (73) ENERGETIKA SERVIS, s.r.o., České Budějovice, CZ;
 Dátum zápisu do registra: 12.02.2003

(11) **2123**
 (21) 311-98
 (73) ENERGETIKA SERVIS, s.r.o., České Budějovice, CZ;
 Dátum zápisu do registra: 12.02.2003

(11) **1967**
 (21) 54-98
 (73) ENERGETIKA SERVIS, s.r.o., České Budějovice, CZ;
 Dátum zápisu do registra: 12.02.2003

MK1K**Zaniknuté úžitkové vzory uplynutím doby platnosti**

(11)	Dátum zániku	(11)	Dátum zániku	(11)	Dátum zániku	(11)	Dátum zániku
56	02.07.2002	2062	20.07.2002	2127	30.07.2002	2526	08.07.2002
1331	13.07.2002	2087	20.07.2002	2154	20.07.2002	3254	21.07.2002
2024	06.07.2002	2095	20.07.2002	2190	09.07.2002		
2043	17.07.2002	2116	02.07.2002	2302	03.07.2002		
2061	01.07.2002	2118	22.07.2002	2309	01.07.2002		

ČASŤ

DIZAJNY

Číselné INID - kódy na označovanie bibliografických údajov (Štandard WIPO ST. 80)

(11)	Číslo zapísaného dizajnu	(51)	Medzinárodné triedenie dizajnov
(15)	Dátum zápisu/predĺženia platnosti	(54)	Názov dizajnu
(18)	Predpokladaný dátum uplynutia platnosti zápisu/predĺženia platnosti	(55)	Vyobrazenie dizajnu/vyobrazenie dizajnu po čiastočnom výmaze
(21)	Číslo prihlášky	(58)	Dátum záznamu v registri, napr. zmeny mena, zániku, výmazu a pod.
(22)	Dátum podania prihlášky	(62)	Číslo pôvodnej prihlášky v prípade vylúčenej prihlášky
(24)	Dátum nadobudnutia účinkov zapísaného dizajnu	(71)	Meno (názov) a adresa prihlasovateľa (-ov)
(28)	Počet dizajnov	(72)	Meno pôvodcu (-ov)
(31)	Číslo prioritnej prihlášky	(73)	Meno (názov) a adresa majiteľa (-ov)
(32)	Dátum podania prioritnej prihlášky	(74)	Meno (názov) a adresa zástupcu (-ov)
(33)	Krajina alebo regionálna organizácia priority	(78)	Meno (názov) a adresa nového majiteľa (-ov) po prevode alebo prechode
(45)	Dátum sprístupnenia zapísaného dizajnu		
(46)	Dátum uplynutia odkladu zverejnenia		

Poznámka:

Číslo uvádzané pred kódom (51) znamená verziu Medzinárodného triedenia dizajnov

Kódy na označovanie záhlaví oznámení publikovaných vo Vestníku ÚPV SR (Štandard WIPO ST. 17)

FG4Q	Zapísané dizajny
MA4Q	Zaniknuté zapísané dizajny vzdaním sa
MC4Q	Vymazané zapísané dizajny
MG4Q	Čiastočne vymazané zapísané dizajny
MK4Q	Zaniknuté zapísané dizajny uplynutím doby platnosti
MM4Q	Zaniknuté zapísané dizajny pre nezaplatenie poplatkov za predĺženie platnosti
ND4Q	Predĺženie platnosti zapísaných dizajnov
PC4Q	Prevody a prechody práv
PD4Q	Zmeny dispozičných práv na zapísané dizajny (zálohy)
PD4Q	Zmeny dispozičných práv na zapísané dizajny (ukončenie záloh)
QB4Q	Registrované licenčné zmluvy
QC4Q	Ukončenie platnosti licenčných zmlúv
TA4Q	Doplnenie mena pôvodcu (-ov)
TB4Q	Opravy mien
TC4Q	Zmeny mien
TD4Q	Opravy adries
TE4Q	Zmeny adries
TF4Q	Opravy dátumov
TG4Q	Opravy medzinárodného triedenia
TH4Q	Opravy chýb alebo zmeny všeobecne
TK4Q	Opravy tlačových chýb vo Vestníku ÚPV SR

FG4Q

Zapísané dizajny

(11)	(51)	(11)	(51)	(11)	(51)	(11)	(51)
26592	06/05.07	26596	13/03.03	26600	28/01.00	26604	11/02.05
26593	24/04.06	26597	23/03.01	26601	02/04.06	26605	19/01.00
26594	30/99.00	26598	14/02.03	26602	23/04.06		
26595	26/04.04	26599	31/00.00	26603	06/04.08		

7 (51) 02/04.06

(11) 26601

(15) 06.02.2003

(18) 30.07.2007

(21) 156-2002

(22) 30.07.2002

(24) 06.02.2003

(45) 01.04.2003

(72) Matys Miroslav, Ing., OBUV - ŠPECIÁL, spol. s r. o., Bardejov, SK;

(73) OBUV - ŠPECIÁL, spol. s r. o., Bardejov, SK;

(54) Pilotná obuv - vzor 2001.1

(28) 1

(55)



1.1



1.2



1.3

7 (51) 06/04.08

(11) 26603

(15) 18.02.2003

(18) 13.05.2007

(21) 102-2002

(22) 13.05.2002

(24) 18.02.2003

(45) 01.04.2003

(72) Šuch Dušan, Ing., Košice, SK;

(73) KATEDRA DIZAJNU, Košice, SK;

(54) Priemyselná kuchynská linka

(28) 1

(55)

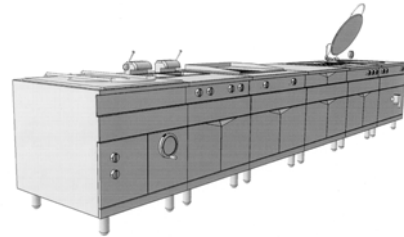

1.1

7 (51) 06/05.07

(11) 26592

(15) 06.02.2003

(18) 14.03.2007

(21) 67-2002

(22) 14.03.2002

(24) 06.02.2003

(45) 01.04.2003

(72) Nemeš Pavol, Šurany, SK;

(73) Nemeš Pavol, Šurany, SK;

(54) Nábytok do detskej izby predstavujúci vlakovú súpravu

(28) 1

(55)

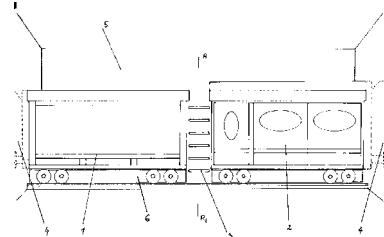

1.1

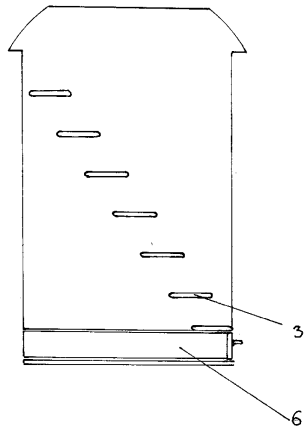

1.2



2.1

7 (51) 11/02.05

(11) 26604

(15) 18.02.2003

(18) 14.05.2007

(21) 105-2002

(22) 14.05.2002

(24) 18.02.2003

(45) 01.04.2003

(72) Pekar Marcel, Mgr., Považská Bystirca, SK;

(73) Pekar Marcel, Mgr., Považská Bystirca, SK;

(74) Zahatňanská Gabriela, Ing., Žilina, SK;

(54) **Dáma a jej rytieri**

(28) 15

(55)

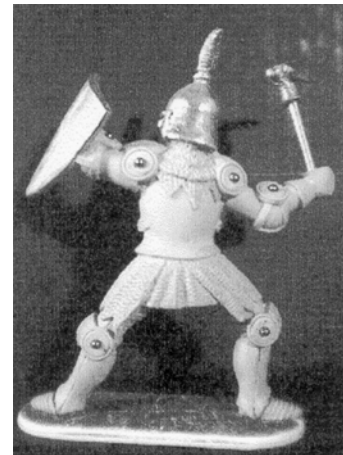

2.2



1.1



3.1



1.2



3.2



4.3



4.1



5.1



4.2



5.2



5.3



7.1



6.1



7.2

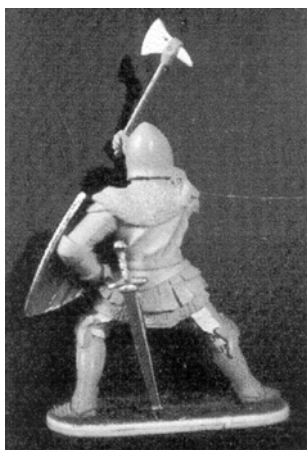

6.2



8.1



6.3



8.2



9.1



9.2



10.1



10.2



10.3



11.1



11.2



11.3



12.1



14.1



12.2



14.2



13.1



15.1

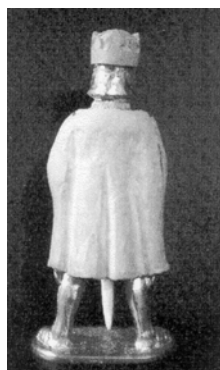

13.2



15.2



15.3

(55)



1.1

7 (51) 13/03.03**(11) 26596**

(15) 06.02.2003

(18) 20.05.2007

(21) 112-2002

(22) 20.05.2002

(24) 06.02.2003

(45) 01.04.2003

(72) Kunce Jan, Jablonec nad Nisou, CZ;

(73) ABB Elektro Praga, s. r. o., Jablonec nad Nisou, CZ;

(74) Hojčuš Peter, Ing., Bratislava, SK;

(54) Zásuvka

(28) 1

(55)

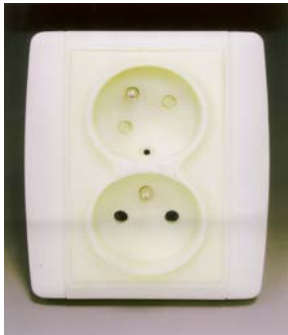

1.1

7 (51) 19/01.00**(11) 26605**

(15) 18.02.2003

(18) 24.07.2007

(21) 151-2002

(22) 24.07.2002

(24) 18.02.2003

(45) 01.04.2003

(72) Kečka Stanislav, Ing., Poprad, SK; Janoščík Ján, Poprad, SK; Janoščíková Beáta, Poprad, SK; Kiselová Beáta, Martin 8, SK;

(73) Kečka Stanislav, Ing., Poprad, SK; Janoščík Ján, Poprad, SK; Janoščíková Beáta, Poprad, SK; Kiselová Beáta, Martin 8, SK;

(74) Gruber Dalibor, Ing., Košice, SK;

(54) Pohľadnice s ozdobou

(28) 20

(55)

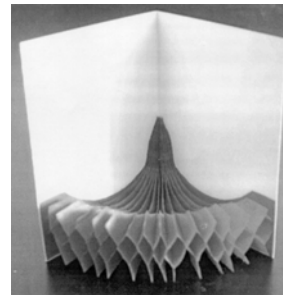

1.1

7 (51) 14/02.03**(11) 26598**

(15) 06.02.2003

(18) 10.07.2007

(21) 142-2002

(22) 10.07.2002

(24) 06.02.2003

(31) 402 00 462.0

(32) 17.01.2002

(33) DE

(45) 01.04.2003

(72) Starič Janez, Trebnje, SI;

(73) ULTRA Proizvodnja elektronskih naprav d. o. o., Zagorje, SI;

(74) Majlingová Marta, Ing., Bratislava, SK;

(54) Zariadenie na platobnú transakciu

(28) 1

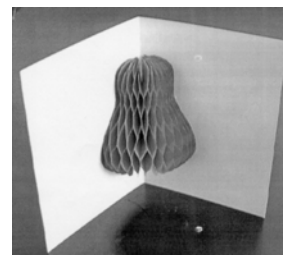

2.1

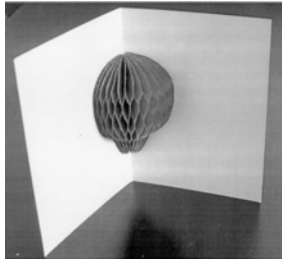

3.1

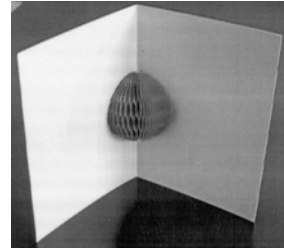

8.1

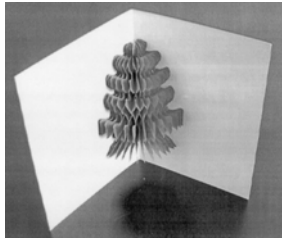

4.1

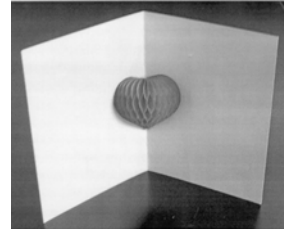

9.1

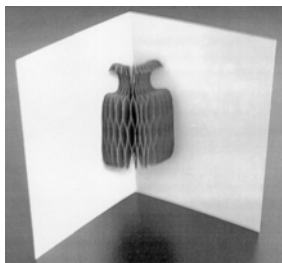

5.1

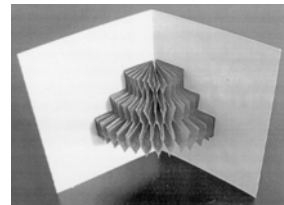

10.1

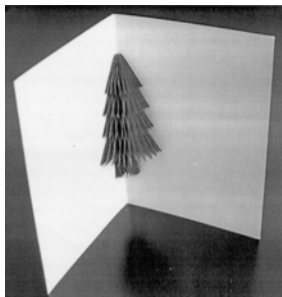

6.1

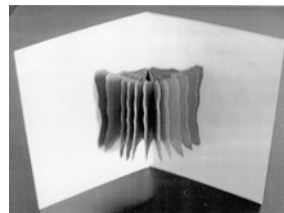

11.1

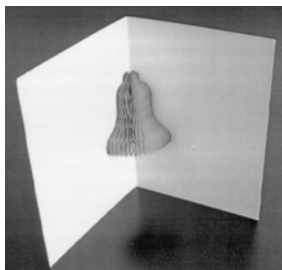

7.1

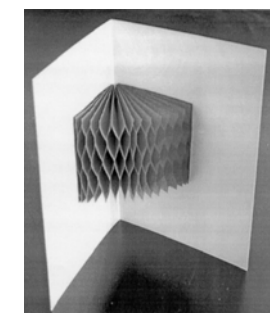

12.1

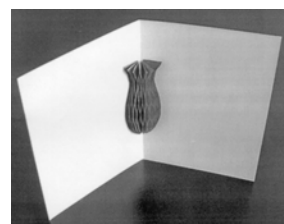

13.1

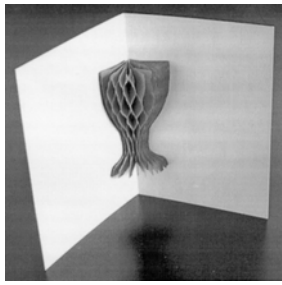

14.1

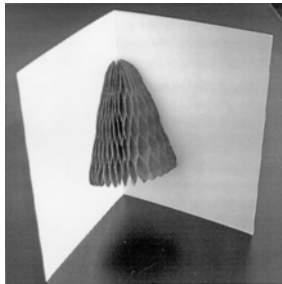

15.1

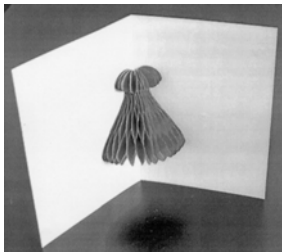

16.1

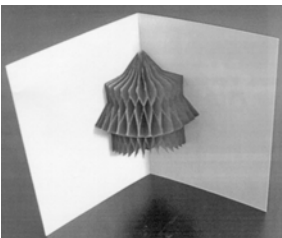

17.1

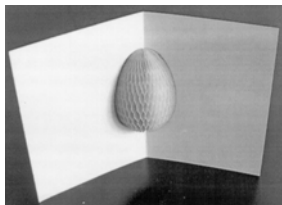

18.1

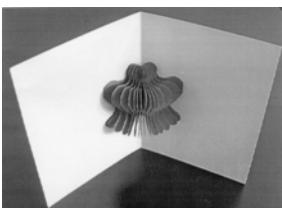

19.1

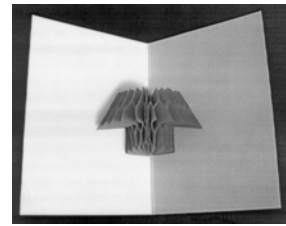

20.1

7 (51) 23/03.01

(11) 26597

(15) 06.02.2003

(18) 04.07.2007

(21) 140-2002

(22) 04.07.2002

(24) 06.02.2003

(45) 01.04.2003

(72) Chrenka Ferdinand, akad. sochár, Bratislava, SK;

(73) MORA SLOVAKIA, s. r. o., Bratislava, SK;

(74) Šujanová Mária, Ing., Bratislava, SK;

(54) Plynové vykurovacie teleso

(28) 1

(55)

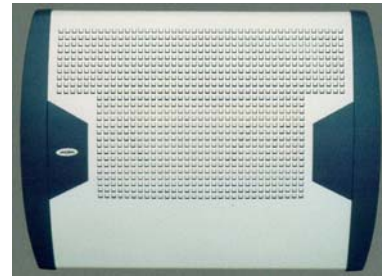

1.1

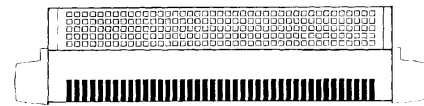

1.2



1.3



1.4

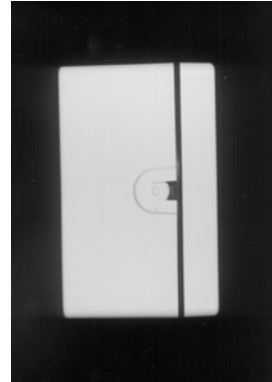

1.3

7 (51) 23/04.06

(11) 26602

(15) 06.02.2003

(18) 13.08.2007

(21) 166-2002

(22) 13.08.2002

(24) 06.02.2003

(31) MI2002O000108

(32) 18.02.2002

(33) IT

(45) 01.04.2003

(72) Trabucco Francesco, Milano, IT;

(73) VORTICE ELETTROSOCIALI S. p. A., Tribiano, IT;

(74) Majlingová Marta, Ing., Bratislava, SK;

(54) Odsávacie zariadenie

(28) 1

(55)

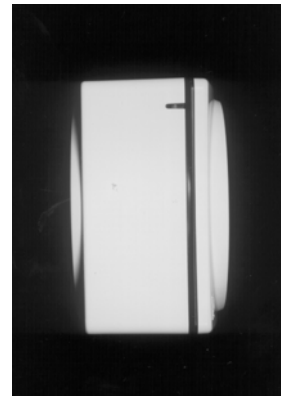

1.4

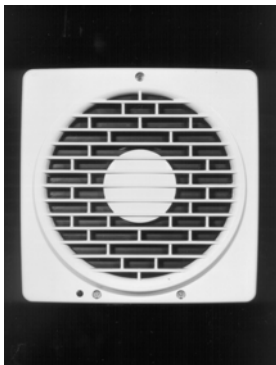

1.1

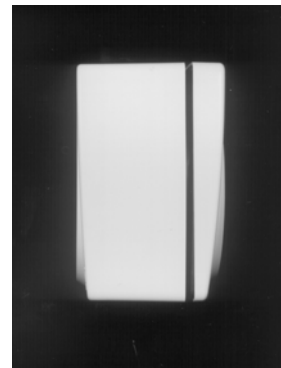

1.5

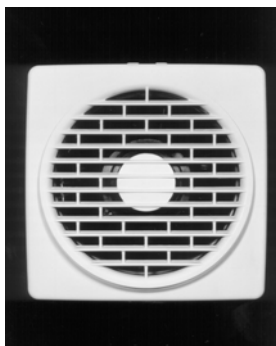

1.2

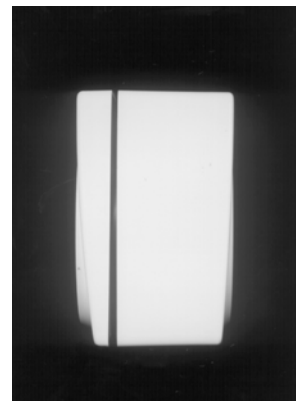

1.6



1.7



1.8

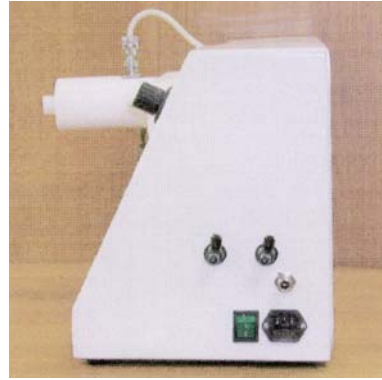

1.2



1.3

- 7 (51) 24/04.06**
(11) 26593
 (15) 06.02.2003
 (18) 09.04.2007
 (21) 88-2002
 (22) 09.04.2002
 (24) 06.02.2003
 (45) 01.04.2003
 (72) Markech Pavol, Ing., Horná Streda, SK; Uváčik Dušan, Ing., Piešťany, SK; Bolerázsky Bohumil, Piešťany, SK;
 (73) Chirana Progress, s. r. o., Piešťany, SK;
 (74) Beleščák Ladislav, Ing., Piešťany, SK;
(54) Inhalátor
 (28) 1
 (55)



1.1

- 7 (51) 26/04.04**
(11) 26595
 (15) 06.02.2003
 (18) 16.04.2007
 (21) 91-2002
 (22) 16.04.2002
 (24) 06.02.2003
 (45) 01.04.2003
 (72) Lauková Oľga, Pobedim, SK;
 (73) KOLLICHEMA, s. r. o., Piešťany, SK;
 (74) Beleščák Ladislav, Ing., Piešťany, SK;
(54) Sviečka
 (28) 1
 (55)



1.1

- 7 (51) 28/01.00**
(11) 26600
 (15) 06.02.2003
 (18) 26.07.2007
 (21) 154-2002
 (22) 26.07.2002
 (24) 06.02.2003
 (31) 29/154,888
 (32) 30.01.2002
 (33) US

- (45) 01.04.2003
 (72) McAllister Stephen M., Harlow, Essex CM19
 5AW, GB; Hewitt Brian, Hatfield, Hertfordshire,
 GB;
 (73) SmithKline Beecham plc, Brentford, Middlesex
 TW8 9GS, GB;
 (74) Majlingová Marta, Ing., Bratislava, SK;
(54) Kapsula
 (28) 8
 (55)

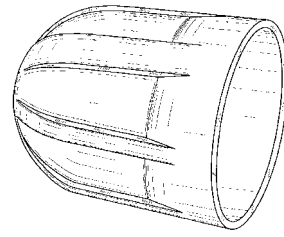

1.5

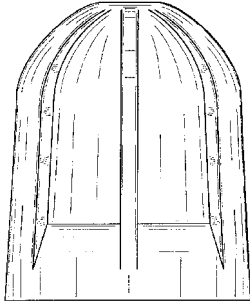

1.1

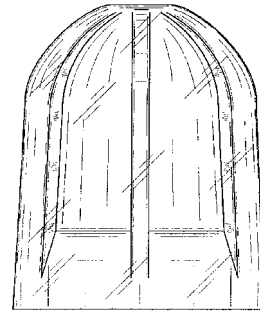

2.1

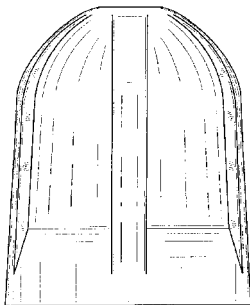

1.2

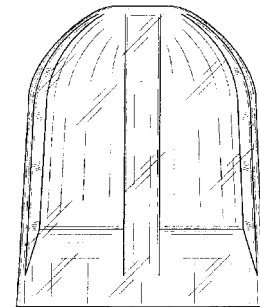

2.2

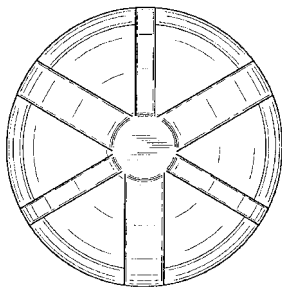

1.3

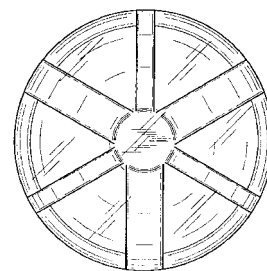

2.3

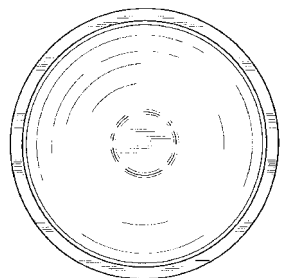

1.4

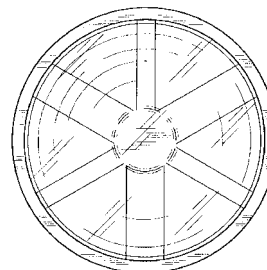

2.4

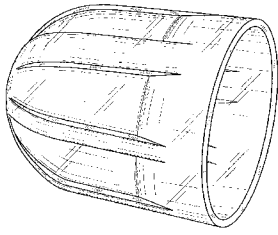

2.5

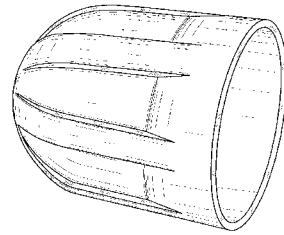

3.5

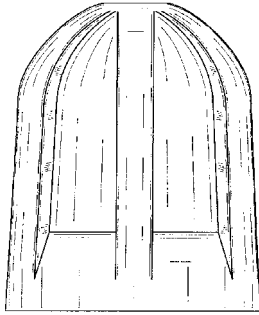

3.1

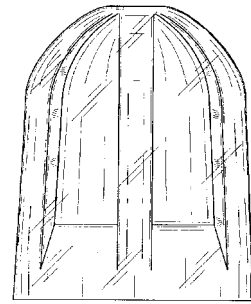

4.1

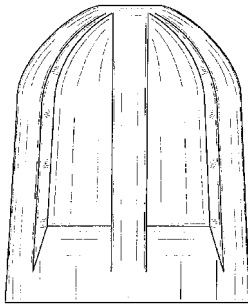

3.2

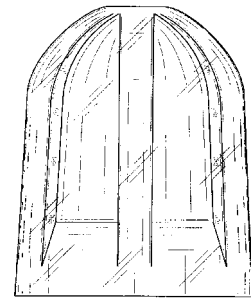

4.2

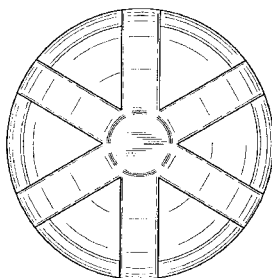

3.3

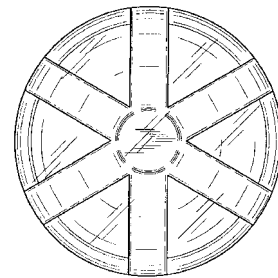

4.3

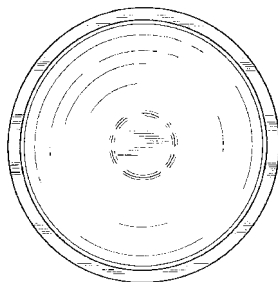

3.4

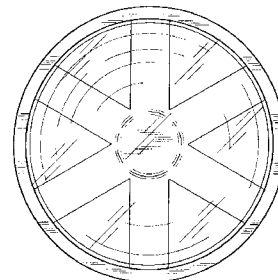

4.4

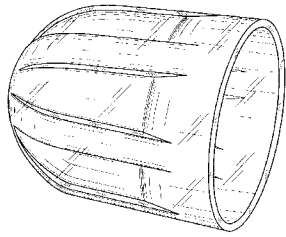

4.5

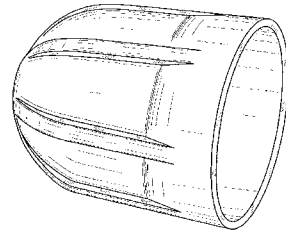

5.5

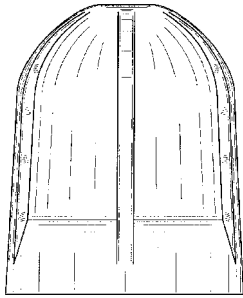

5.1

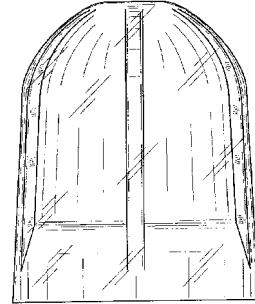

6.1

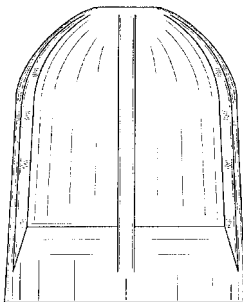

5.2

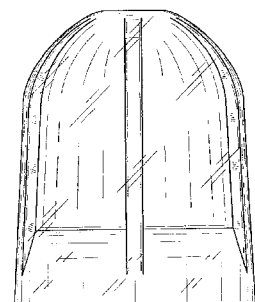

6.2

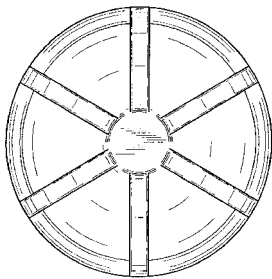

5.3

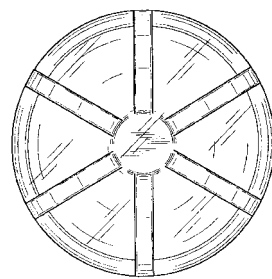

6.3

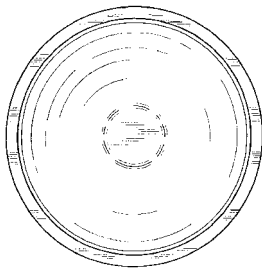

5.4

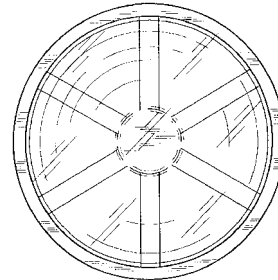

6.4

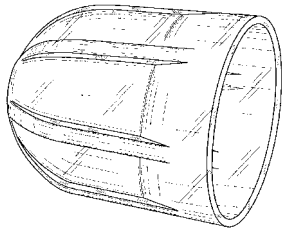

6.5

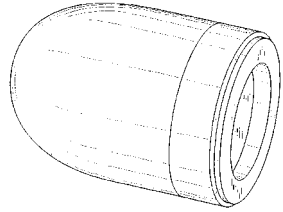

7.1

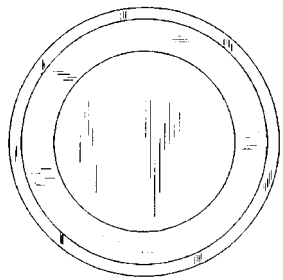

7.2

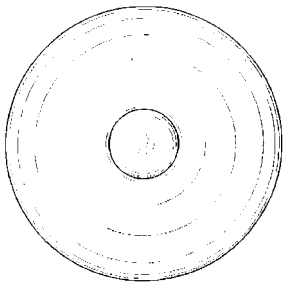

7.3

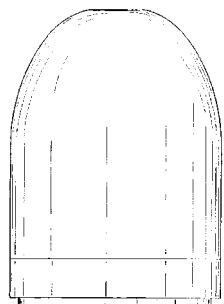

7.4

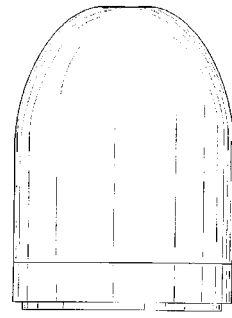

7.5

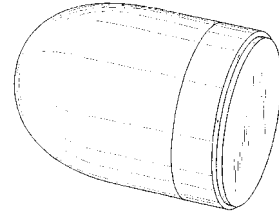

8.1

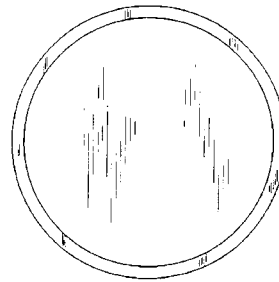

8.2

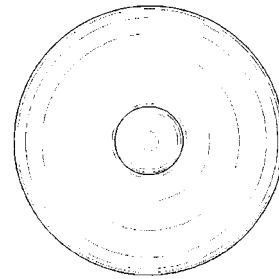

8.3

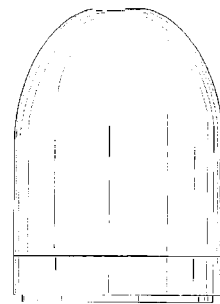

8.4

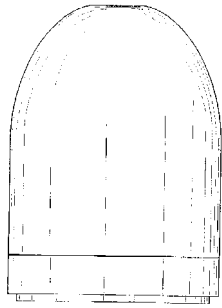

8.5

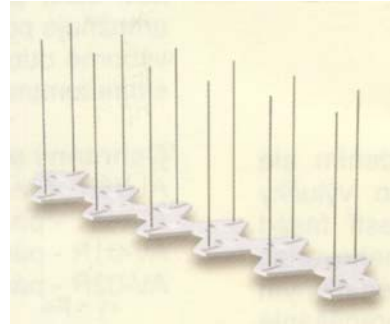

2.2

7 (51) 30/99.00

(11) 26594

(15) 06.02.2003

(18) 11.04.2007

(21) 89-2002

(22) 11.04.2002

(24) 06.02.2003

(45) 01.04.2003

(72) Vojtek Ľubomír, Zálesie, SK;

(73) Vojtek Ľubomír, Zálesie, SK;

(54) Ochrana budov pred holubmi

(28) 4

(55)

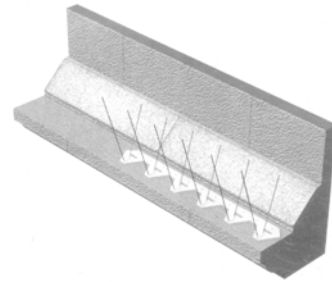

3.1

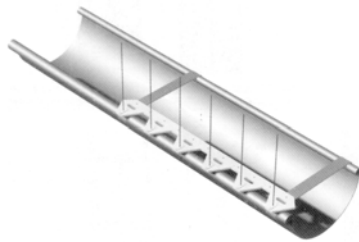

1.1

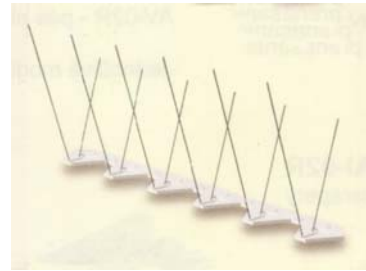

3.2

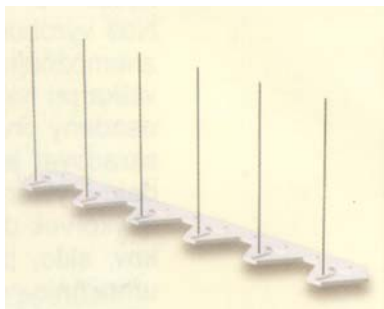

1.2

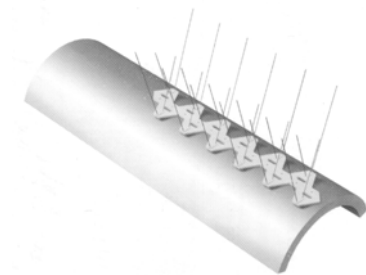

4.1

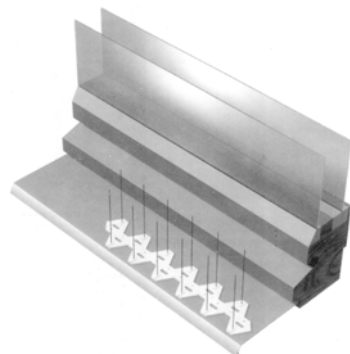

2.1

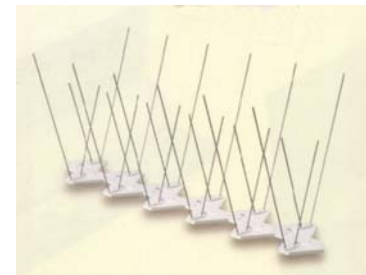

4.2

7 (51) 31/00.00

(11) 26599

(15) 06.02.2003

(18) 25.07.2007

(21) 153-2002

(22) 25.07.2002

(24) 06.02.2003

(31) PVZ 2002-34042

(32) 04.07.2002

(33) CZ

(45) 01.04.2003

(72) Jelínek Michal, Mladá Boleslav, CZ;

(73) Plzeňský Prazdroj, a. s., Plzeň, CZ;

(74) Dudová Tatiana, Trenčín, SK;

(54) Výčapná hlava

(28) 4

(55)

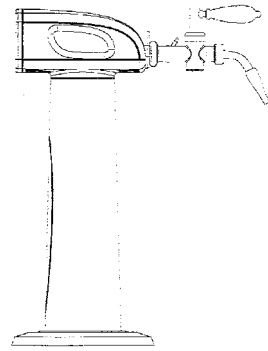

1.4

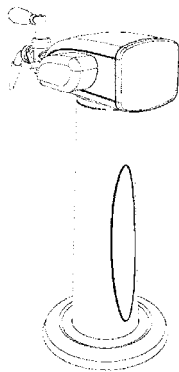

1.1

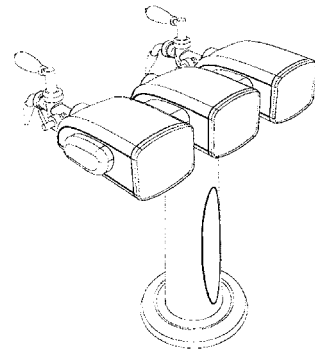

2.1

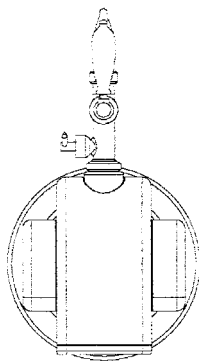

1.2

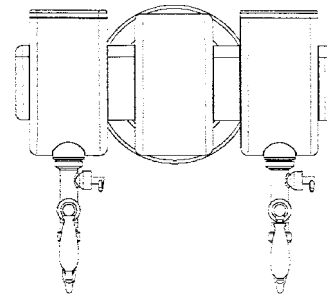

2.2

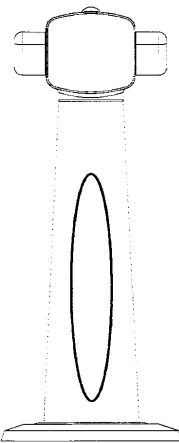

1.3

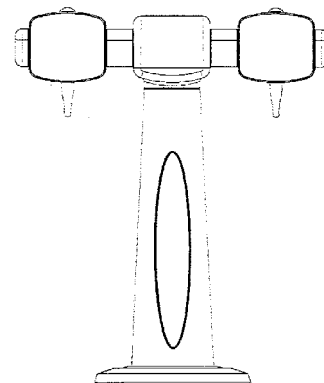

2.3

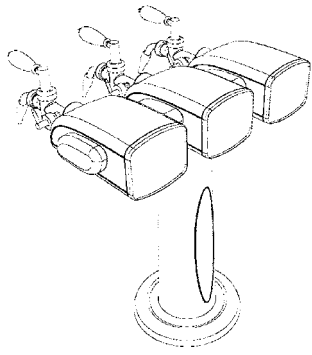

3.1

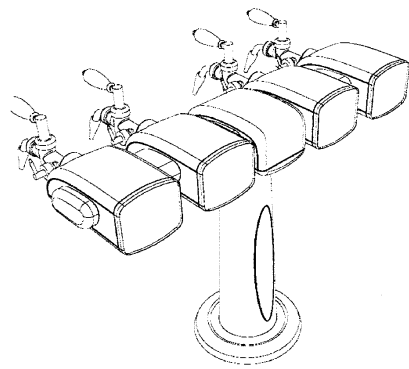

4.1

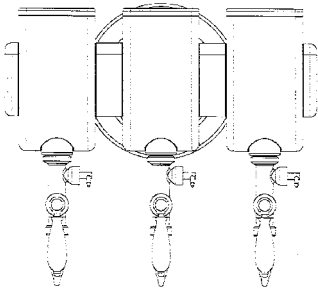

3.2

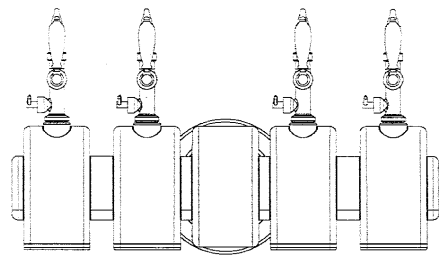

4.2

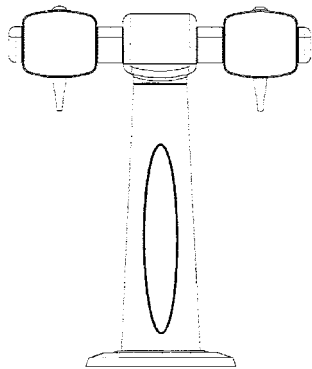

3.3

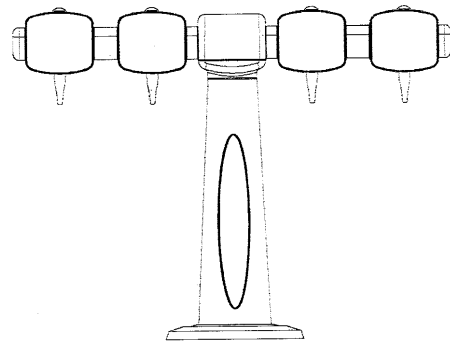

4.3

(51)	(11)	(51)	(11)	(51)	(11)	(51)	(11)
02/04.06	26601	13/03.03	26596	23/04.06	26602	30/99.00	26594
06/04.08	26603	14/02.03	26598	24/04.06	26593	31/00.00	26599
06/05.07	26592	19/01.00	26605	26/04.04	26595		
11/02.05	26604	23/03.01	26597	28/01.00	26600		

ND4Q

Predĺženie platnosti zapísaných dizajnov

(11)	(51)	(11)	(51)	(11)	(51)	(11)	(51)
24212	01/01.01	25544	24/02.06	25634	08/08.02	25678	08/07.00
25530	07/01.03	25576	07/01.03	25638	19/02.08	25695	24/02.05
25542	11/02.03	25608	13/03.03	25643	02/04.05	25701	04/02.01
25543	07/02.12	25619	25/02.04	25662	08/08.02	25714	09/01.01

7 (51) 01/01.01**(11) 24212**

(15) 16.05.1994

(18) 17.12.2007

(21) 26217

(22) 17.12.1992

(73) BARILLA G. & R. F. LLI S.p.A., PARMA, IT;

(54) Toastový plátkový chlieb so špirálou**7 (51) 08/07.00****(11) 25678**

(15) 12.01.1999

(18) 22.05.2008

(21) 117-98

(22) 22.05.1998

(73) PCP, s. r. o., Bratislava, SK;

(54) Telo zámku**7 (51) 02/04.05****(11) 25643**

(15) 24.11.1998

(18) 11.02.2008

(21) 37-98

(22) 11.02.1998

(73) Aigle International S.A., 75116 Paris, FR;

(54) Jazdecká obuv**7 (51) 08/08.02****(11) 25662**

(15) 23.12.1998

(18) 22.05.2008

(21) 118-98

(22) 22.05.1998

(73) PCP, s. r. o., Bratislava, SK;

(54) Rýchlopínací kĺb**7 (51) 04/02.01****(11) 25701**

(15) 04.03.1999

(18) 19.01.2008

(21) 12-98

(22) 19.01.1998

(73) UNILEVER NV, AL Rotterdam, NL;

(54) Zubná kefka**7 (51) 08/08.02****(11) 25634**

(15) 27.10.1998

(18) 03.04.2008

(21) 80-98

(22) 03.04.1998

(73) PCP, s. r. o., Bratislava, SK;

(54) Univerzálna príchytká plošného materiálu a jej časti**7 (51) 07/01.03****(11) 25576**

(15) 26.08.1998

(18) 13.08.2007

(21) 207-97

(22) 13.08.1997

(73) CRYSTALEX, a. s., Nový Bor, CZ;

(54) Súbor nápojového skla**7 (51) 09/01.01****(11) 25714**

(15) 05.03.1999

(18) 09.06.2008

(21) 137-98

(22) 09.06.1998

(73) TATRACHEMA , výrobné družstvo, Trnava, SK;

(54) Fľaša na saponát**7 (51) 07/01.03****(11) 25530**

(15) 11.06.1998

(18) 13.08.2007

(21) 206-97

(22) 13.08.1997

(73) CRYSTALEX, a. s., Nový Bor, CZ;

(54) Súbor nápojového skla**7 (51) 11/02.03, 11/02.04****(11) 25542**

(15) 15.06.1998

(18) 28.11.2007

(21) 301-97

(22) 28.11.1997

(73) ARACARIA B.V., Amsterdam, NL;

(54) Vázy, misky na kvety a ozdoby na stôl**7 (51) 07/02.12****(11) 25543**

(15) 15.06.1998

(18) 28.11.2007

(21) 302-97

(22) 28.11.1997

(73) ARACARIA B.V., Amsterdam, NL;

(54) Vrchnáky na nádoby

7 (51) 13/03.03
(11) 25608
 (15) 25.09.1998
 (18) 23.02.2008
 (21) 47-98
 (22) 23.02.1998
 (73) TESLA Stropkov, a.s., Stropkov, SK;
(54) Kryty

7 (51) 24/02.06
(11) 25544
 (15) 15.06.1998
 (18) 19.12.2007
 (21) 321-97
 (22) 19.12.1997
 (73) ARACARIA B.V., Amsterdam, NL;
(54) Terapeutická lampa

7 (51) 19/02.08
(11) 25638
 (15) 11.11.1998
 (18) 02.03.2008
 (21) 53-98
 (22) 02.03.1998
 (73) E K, s.r.o., Beluša, SK;
(54) Organizačná lišta na zakladače

7 (51) 25/02.04
(11) 25619
 (15) 19.10.1998
 (18) 19.02.2008
 (21) 43-98
 (22) 19.02.1998
 (73) VALO Ľuboš - LAMINO, Očkov, SK;
(54) Skrinka

7 (51) 24/02.05
(11) 25695
 (15) 20.01.1999
 (18) 17.06.2008
 (21) 144-98
 (22) 17.06.1998
 (73) N. V. Organon, AB Oss, NL;
(54) Aplikátor vaginálneho krúžku

(51)	(11)	(51)	(11)	(51)	(11)	(51)	(11)
01/01.01	24212	07/01.03	25576	08/08.02	25662	19/02.08	25638
02/04.05	25643	07/02.12	25543	09/01.01	25714	24/02.05	25695
04/02.01	25701	08/07.00	25678	11/02.03	25542	24/02.06	25544
07/01.03	25530	08/08.02	25634	13/03.03	25608	25/02.04	25619

PC4Q

Prevody a prechody práv

(11) 24940
 (21) 324-95
 (58) 10.02.2003
 (78) Texilan s. r. o., Bratislava, SK;
 Názov / meno a adresa predchádzajúceho majiteľa(-ov): Tatrafan, akciová spoločnosť, Kežmarok, SK;
 Dátum uzavretia zmluvy: 28.02.2002
 Dátum účinnosti voči tretím osobám: 10.02.2003

(11) 25333
 (21) 266-96
 (58) 27.01.2003
 (78) PCP, s. r. o., Bratislava, SK;
 Názov / meno a adresa predchádzajúceho majiteľa(-ov): Červenko Jozef, Ing. arch., Bratislava, SK;
 Dátum uzavretia zmluvy: 21.10.2002
 Dátum účinnosti voči tretím osobám: 27.01.2003

(11) 25332
 (21) 265-96
 (58) 27.01.2003
 (78) PCP, s. r. o., Bratislava, SK;
 Názov / meno a adresa predchádzajúceho majiteľa(-ov): Červenko Jozef, Ing. arch., Bratislava, SK;
 Dátum uzavretia zmluvy: 21.10.2002
 Dátum účinnosti voči tretím osobám: 27.01.2003

(11) 25384
 (21) 70-97
 (58) 23.01.2003
 (78) Diversy IP International BV, Luchthaven Schiphol Airport, NL;
 Názov / meno a adresa predchádzajúceho majiteľa(-ov): UNILEVER NV, AL Rotterdam, NL;
 Dátum uzavretia zmluvy: 14.08.2002
 Dátum účinnosti voči tretím osobám: 23.01.2003

(11) **25634**
 (21) 80-98
 (58) 27.01.2003
 (78) PCP, s. r. o., Bratislava, SK;
 Názov / meno a adresa predchádzajúceho majiteľa(-ov): Červenko Jozef, Ing. arch., Bratislava, SK;
 Dátum uzavretia zmluvy: 21.10.2002
 Dátum účinnosti voči tretím osobám: 27.01.2003

(11) **25968**
 (21) 195-99
 (58) 23.01.2003
 (78) TOD'S S.p.A., Sant' Elpidio a Mare, Ascoli Piceno, IT;
 Názov / meno a adresa predchádzajúceho majiteľa(-ov): EMA SRL, I - 63044 Comunanza (Ascoli Piceno), IT;
 Dátum účinnosti voči tretím osobám: 23.01.2003

(11) **25662**
 (21) 118-98
 (58) 27.01.2003
 (78) PCP, s. r. o., Bratislava, SK;
 Názov / meno a adresa predchádzajúceho majiteľa(-ov): Červenko Jozef, Ing. arch., Bratislava, SK;
 Dátum uzavretia zmluvy: 21.10.2002
 Dátum účinnosti voči tretím osobám: 27.01.2003

(11) **26162**
 (21) 122-2000
 (58) 14.02.2003
 (78) YOPLAIT MARQUES INTERNATIONALES, Paris, FR;
 Názov / meno a adresa predchádzajúceho majiteľa(-ov): SODIAAL INTERNATIONAL - Société de Diffusion Internationale Agro-Alimentaire, Paris, FR;
 Dátum uzavretia zmluvy: 01.07.2002
 Dátum účinnosti voči tretím osobám: 14.02.2003

(11) **25678**
 (21) 117-98
 (58) 27.01.2003
 (78) PCP, s. r. o., Bratislava, SK;
 Názov / meno a adresa predchádzajúceho majiteľa(-ov): Červenko Jozef, Ing. arch., Bratislava, SK;
 Dátum uzavretia zmluvy: 21.10.2002
 Dátum účinnosti voči tretím osobám: 27.01.2003

QB4Q

Registrované licenčné zmluvy

(11) **25745**
 (21) 191-98
 (58) 05.02.2003
 (73) MODRATHERM SLOVAKIA, s.r.o., Modra, SK;
 Nadobúdateľ: EVS Consulting, obchodnoekonomický servis, spol. s r. o., Modra, SK;
 Druh licencie: zmluvná nevýlučná
 Dátum uzavretia licenčnej zmluvy: 01.07.2002
 Dátum účinnosti voči tretím osobám: 05.02.2003

MG4Q

Čiastočne vymazané zapísané dizajny

- (21) 185-2001
 (22) 11.09.2001
 (54) **Obaly na skupinu čajov HERBEX**
 (58) 07.02.2003
 V platnosti zostávajú dizajny: 01, 02, 03, 04, 05,
 06, 08, 09, 10, 11, 12, 13, 14, 15, 16, 17
 (55)



1.1



2.1

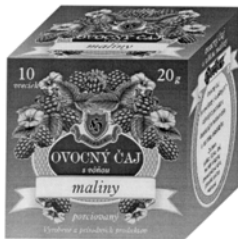

3.1



4.1

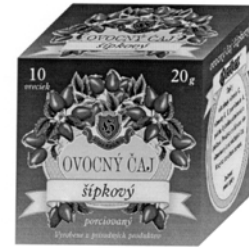

5.1



6.1



8.1

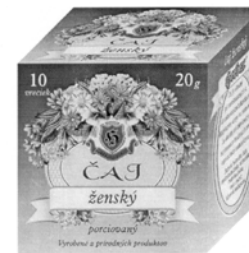

9.1



10.1



11.1



15.1

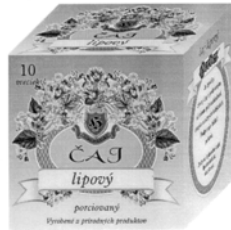

12.1



16.1



13.1



17.1



14.1

MK4Q

Zaniknuté zapísané dizajny uplynutím doby platnosti

(11)	Dátum zániku	(11)	Dátum zániku	(11)	Dátum zániku	(11)	Dátum zániku
21811	08.07.2002	25429	03.07.2002	25461	09.07.2002	25487	11.07.2002
24056	14.07.2002	25430	16.07.2002	25465	18.07.2002	25513	23.07.2002
24229	14.07.2002	25431	24.07.2002	25475	23.07.2002	25529	09.07.2002
25425	17.07.2002	25460	03.07.2002	25484	11.07.2002		

ČASŤ

OCHRANNÉ ZNÁMKY

**Číselné kódy na označovanie bibliografických údajov
(Štandard WIPO ST. 60)**

- (111) Číslo zápisu
(141) Dátum zániku
(151) Dátum zápisu
(156) Dátum obnovy
(180) Predpokladaný dátum uplynutia platnosti zápisu/obnovy
(210) Číslo prihlášky
(220) Dátum podania prihlášky
(310) Číslo prioritnej prihlášky
(320) Dátum podania prioritnej prihlášky
(330) Krajina alebo regionálna organizácia priority
(442) Dátum zverejnenia prihlášky po prieskume
(450) Dátum oznámenia o zápise ochrannej známky
(510) Zoznam tovarov a/alebo služieb, ak neboli zatriedené/bez použitia triedenia
(511) Medzinárodné triedenie tovarov a/alebo služieb, a/alebo zoznam zatriedených tovarov a/alebo služieb
(540) Reprodukcia známky
(551) Údaje o kolektívnej známke
(554) Trojrozmerná známka
- (580) Dátum zápisu akejkoľvek transakcie v súvislosti s prihláškou alebo zápisom ochrannej známky do registra, napr. zmena majiteľa, zmena mena alebo adresy, zrieknutie sa známky atď. (účinnosť)
(591) Údaje o uplatňovaných farbách
(731) Meno a adresa prihlasovateľa (-ov)
(732) Meno a adresa majiteľa (-ov)
(740) Meno a adresa zástupcu (-ov)
(770) Meno a adresa predchádzajúceho prihlasovateľa (-ov) alebo majiteľa (-ov) (v prípade zmeny vlastníctva)
(771) Predchádzajúce meno alebo adresa prihlasovateľa (-ov) alebo majiteľa (-ov) (v prípade zmeny údajov)
(791) Meno a adresa držiteľa (-ov) licencie
(793) Podmienky a obmedzenia licencie
(800) Údaje o medzinárodnom zápise
- Poznámka:
Číslo uvádzané pred kódom (511) znamená verziu Medzinárodného triedenia tovarov a služieb.

Zverejnené prihlášky ochranných znáмок

(210)	(210)	(210)	(210)
1569-94	156-2002	685-2002	896-2002
3679-95	167-2002	686-2002	899-2002
3680-95	168-2002	687-2002	900-2002
3681-95	169-2002	688-2002	901-2002
3682-95	170-2002	690-2002	902-2002
240-98	183-2002	691-2002	903-2002
241-98	198-2002	692-2002	905-2002
810-98	206-2002	693-2002	945-2002
2438-99	217-2002	694-2002	948-2002
132-2000	219-2002	697-2002	955-2002
2983-2000	238-2002	719-2002	974-2002
2984-2000	239-2002	720-2002	975-2002
2985-2000	242-2002	730-2002	976-2002
3250-2000	248-2002	731-2002	977-2002
3277-2000	254-2002	740-2002	978-2002
3411-2000	259-2002	741-2002	979-2002
3751-2000	264-2002	742-2002	980-2002
218-2001	292-2002	751-2002	981-2002
366-2001	320-2002	753-2002	982-2002
368-2001	321-2002	755-2002	983-2002
858-2001	339-2002	756-2002	985-2002
902-2001	349-2002	758-2002	988-2002
1382-2001	373-2002	802-2002	989-2002
1439-2001	376-2002	820-2002	990-2002
1497-2001	385-2002	821-2002	993-2002
1664-2001	387-2002	822-2002	994-2002
1727-2001	393-2002	823-2002	1000-2002
1765-2001	401-2002	824-2002	1002-2002
1972-2001	445-2002	825-2002	1003-2002
2149-2001	450-2002	826-2002	1102-2002
2150-2001	455-2002	836-2002	1103-2002
2156-2001	465-2002	837-2002	1104-2002
2157-2001	471-2002	838-2002	1105-2002
2414-2001	481-2002	839-2002	1106-2002
2435-2001	484-2002	840-2002	1107-2002
2443-2001	531-2002	841-2002	1108-2002
2731-2001	551-2002	842-2002	1109-2002
2739-2001	553-2002	843-2002	1122-2002
2840-2001	554-2002	844-2002	1128-2002
2841-2001	555-2002	845-2002	1130-2002
2886-2001	556-2002	846-2002	1134-2002
2888-2001	560-2002	847-2002	1135-2002
3110-2001	562-2002	848-2002	1136-2002
3234-2001	563-2002	849-2002	1137-2002
3240-2001	565-2002	850-2002	1138-2002
3356-2001	609-2002	851-2002	1139-2002
3374-2001	615-2002	853-2002	1140-2002
3636-2001	616-2002	854-2002	1141-2002
3659-2001	617-2002	856-2002	1144-2002
3675-2001	618-2002	857-2002	1145-2002
3692-2001	629-2002	861-2002	1146-2002
3703-2001	630-2002	862-2002	1147-2002
3704-2001	657-2002	863-2002	1148-2002
3709-2001	658-2002	864-2002	1149-2002
3741-2001	659-2002	866-2002	1150-2002
3755-2001	660-2002	871-2002	1254-2002
3803-2001	661-2002	874-2002	1255-2002
3905-2001	662-2002	881-2002	1265-2002
3927-2001	663-2002	886-2002	1269-2002
23-2002	668-2002	887-2002	1270-2002
27-2002	681-2002	888-2002	1271-2002
103-2002	682-2002	889-2002	1272-2002
125-2002	683-2002	890-2002	1273-2002
155-2002	684-2002	891-2002	1274-2002

(210)	(210)	(210)	(210)
1275-2002	1312-2002	1345-2002	1702-2002
1276-2002	1313-2002	1349-2002	1709-2002
1277-2002	1314-2002	1454-2002	1712-2002
1284-2002	1315-2002	1455-2002	1714-2002
1287-2002	1318-2002	1456-2002	1715-2002
1288-2002	1319-2002	1457-2002	1721-2002
1289-2002	1320-2002	1458-2002	1736-2002
1291-2002	1321-2002	1459-2002	1878-2002
1294-2002	1322-2002	1460-2002	2371-2002
1295-2002	1323-2002	1461-2002	2619-2002
1297-2002	1324-2002	1462-2002	2981-2002
1298-2002	1326-2002	1463-2002	3452-2002
1299-2002	1327-2002	1464-2002	35-2003
1301-2002	1342-2002	1465-2002	229-2003
1302-2002	1343-2002	1466-2002	326-2003
1311-2002	1344-2002	1543-2002	

(210) 1569-94

(220) 11.07.1994

7 (511) 17,19

(511) 17 - Kaučuk, gutaperča, guma, azbest, sl'uda a výrobky z týchto hmôt, pokiaľ nie sú obsiahnuté v iných triedach, polotovary z plastických hmôt na výrobné účely, hmoty tesniace, upchávkové a izolačné, nekovové hadice.

19 - Nekomový stavebný materiál, nekovové rúry pre stavebníctvo, asfalt, smola, bitumén, nekovové prenosné domy, nekovové pomníky.

(540) MAKROFLEX

(731) YIT - Yhtymä Oy, Panuntie 11, Helsinki 00620, FI;

(740) ROTT, RŮŽIČKA & GUTTMANN, v. o. s., Bratislava, SK;

(210) 3681-95

(220) 29.12.1995

7 (511) 30

(511) 30 - Čaj.

(540)



(591) čierno biela

(731) Baliarne obchodu, a. s., Poprad, Hraničná 664/16, 058 01 Poprad, SK;

(740) Žuffa Ladislav, Ing., Poprad, SK;

(210) 3679-95

(220) 29.12.1995

7 (511) 30

(511) 30 - Čaj.

(540)



(731) Baliarne obchodu, a. s., Poprad, Hraničná 664/16, 058 01 Poprad, SK;

(740) Žuffa Ladislav, Ing., Poprad, SK;

(210) 3682-95

(220) 29.12.1995

7 (511) 30

(511) 30 - Čaj.

(540)

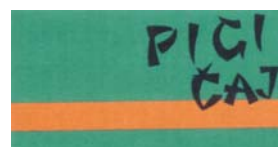

(591) čierna, zelená, oranžová

(731) Baliarne obchodu, a. s., Poprad, Hraničná 664/16, 058 01 Poprad, SK;

(740) Žuffa Ladislav, Ing., Poprad, SK;

(210) 3680-95

(220) 29.12.1995

7 (511) 30

(511) 30 - Čaj.

(540)



(731) Baliarne obchodu, a. s., Poprad, Hraničná 664/16, 058 01 Poprad, SK;

(740) Žuffa Ladislav, Ing., Poprad, SK;

(210) 240-98

(220) 02.02.1998

8 (511) 36

(511) 36 - Poistno-technické služby, sprostredkovanie poistenia, uzatváranie poistiek, uzatváranie poistiek proti požiaru, zdravotné poistenie, konzultatívne služby v oblasti poisťovníctva, poradenstvo v oblasti poistenia, informácie o poistení, úrazové pripoistenie, životné poistenie, variabilné kapitálové životné poistenie, poistenie detí a rodičov, dôchodkové poistenie, špeciálne poistenie, úrazové pripoistenie denného odškodného, úrazové poistenie záujmovej činnosti, hromadné úrazové poistenie, životné poistenie zamestnancov, neživotné poistenie, poistenie proti živelným škodám, poistenie škôd spôsobených krádežou, vlámaním alebo lúpežným prepadnutím, po-

istenie strojov, poistenie zodpovednosti za škody fyzických i právnických osôb, poistenie motorových vozidiel, poistenie skla, poistenie stavieb, poistenie trvale obývanej domácnosti, poistenie rodinných domov a domácností, poistenie zodpovednosti za výrobok, poistenie zodpovednosti za škodu manažérov, riaditeľov a členov predstavenstiev, poistenie zodpovednosti účtovných, daňových poradcov a audítorov, poistenie dopravných osôb, poistenie prepravy tovaru a zásob, poistenie škôd spôsobených požiarnym prerušením prevádzky, poistenie stavebnomontážnych rizík, poistenie zodpovednosti za škodu projektových, konštrukčných a poradenských aktivít podnikateľov v stavebníctve a strojárstve, poistenie úveru, úrazové pripoistenie dospelých a mládeže, dôchodkové poistenie zamestnancov.

(540) ERGO

(731) ERGO poisťovňa, a. s., Drieňová 7, 821 02 Bratislava, SK;

(740) Holakovský Štefan, Ing., Bratislava, SK;

(210) 241-98

(220) 02.02.1998

8 (511) 36

(511) 36 - Poistno-technické služby, sprostredkovanie poistenia, uzatváranie poisťiek, uzatváranie poisťiek proti požiaru, zdravotné poistenie, konzultačné služby v oblasti poisťovníctva, poradenstvo v oblasti poistenia, informácie o poistení, úrazové pripoistenie, životné poistenie, variabilné kapitálové životné poistenie, poistenie detí a rodičov, dôchodkové poistenie, špeciálne poistenie, úrazové pripoistenie denného odškodného, úrazové poistenie záujmovej činnosti, hromadné úrazové poistenie, životné poistenie zamestnancov, neživotné poistenie, poistenie proti živelným škodám, poistenie škôd spôsobených krádežou, vlámaním alebo lúpežným prepadnutím, poistenie strojov, poistenie zodpovednosti za škody fyzických i právnických osôb, poistenie motorových vozidiel, poistenie skla, poistenie stavieb, poistenie trvale obývanej domácnosti, poistenie rodinných domov a domácností, poistenie zodpovednosti za výrobok, poistenie zodpovednosti za škodu manažérov, riaditeľov a členov predstavenstiev, poistenie zodpovednosti účtovných, daňových poradcov a audítorov, poistenie dopravných osôb, poistenie prepravy tovaru a zásob, poistenie škôd spôsobených požiarnym prerušením prevádzky, poistenie stavebnomontážnych rizík, poistenie zodpovednosti za škodu projektových, konštrukčných a poradenských aktivít podnikateľov v stavebníctve a strojárstve, poistenie úveru, úrazové pripoistenie dospelých a mládeže, dôchodkové poistenie zamestnancov.

(540)

ERGO

(731) ERGO poisťovňa, a. s., Drieňová 7, 821 02 Bratislava, SK;

(740) Holakovský Štefan, Ing., Bratislava, SK;

(210) 810-98

(220) 01.04.1998

7 (511) 4

(511) 4 - Sviečky.

(540)

ESPRIT

(731) ESPRIT INTERNATIONAL, California Partnership, 584 Broadway, New York, New York, US;

(740) Žovicová Viera, Mgr., Bratislava, SK;

(210) 2438-99

(220) 27.09.1999

7 (511) 3

(511) 3 - Mydlá, parfuméria, vonné oleje, kozmetika, vody na vlasy, prípravky na čistenie a skrášľovanie pleti, pokožky hlavy a vlasov a starostlivosť o ne.

(540)



(731) The Procter & Gamble Company, spoločnosť zriadená podľa zákonov štátu Ohio, One Procter & Gamble Plaza, Cincinnati, Ohio, US;

(740) Bušová Eva, JUDr., Bratislava, SK;

(210) 132-2000

(220) 21.01.2000

7 (511) 9, 16, 35, 36, 38, 41, 42

(511) 9 - Počítačový softvér v oblasti účtovníctva, auditu, daní, manažmentových konzultácií, obchodu, finančného manažmentu a analýzy, informačnej technológie, databázového manažmentu a vývoja a administratívnych prostriedkov pre webovské stránky, on-line a interaktívnych médií a počítačových sietí.

16 - Tlačené materiály, najmä knihy, informačné bulletiny, referáty, noviny, manuály a sprievodcovia v oblasti účtovníctva, auditu, daní, manažmentových konzultácií, obchodu, finančného manažmentu a analýzy, a on-line obchodných aktivít a operácií informačnej technológie, databázového manažmentu a vývoja a administratívnych prostriedkov pre webovské stránky, on-line a interaktívnych médií a počítačových sietí.

35 - Účtovnícke služby; obchodné, konzultačné a účtovnícke auditorské služby; služby v oblasti prípravy daní; konzultačné služby obchodného manažmentu; konzultačné služby v oblasti stratégie a obchodného plánovania; konzultačné služby obchodnej etiky; konzultačné služby obchodného postupu; konzultačné a poradenské služby v oblasti fúzií, akvizícií a zbvovania sa majetku; obchodné konzultačné služby v oblasti vládnych zmlúv; navrhovaný manažment v oblasti dizajnu informačných systémov, špecifikácie, sprostredkovania, inštalácie a realizácie; analytické služby, najmä súťažnej analýzy a ana-

lýzy trhu; obchodné oceňovanie a odhady; usporadúvanie a vedenie veľtrhov a konferencií v oblasti účtovníctva, auditu, daní, obchodu, obchodného manažmentu, informačnej technológie, a on-line obchodných aktivít a operácií; konzultačné služby v oblasti personálnych záležitostí; služby v oblasti marketingu pomocou prostriedkov globálnej počítačovej siete; poskytovanie informácií v oblasti účtovníctva, daní, auditu, obchodu, obchodného manažmentu, medzinárodných daní, obchodných spoločností a on-line obchodných aktivít a operácií pomocou prostriedkov globálnej počítačovej siete; počítačové on-line vyhľadávanie a sprostredkovanie obchodu týkajúce sa kníh, referátov, novín, diagnostických prostriedkov a softvéru prostredníctvom internetu.

36 - Konzultačné služby v oblasti poistenia a nehnuteľností; finančné konzultačné a poradenské služby; poisťne matematické konzultačné služby; daňové konzultačné služby; služby finančného oceňovania v oblastiach obchodných podnikov, súpisov, aktív, vybavení, udeľovanie licencií, nehnuteľností, duševného vlastníctva a ľudského kapitálu; finančné analýzy, investície, finančné poradenské a finančné konzultačné služby poskytované vládny subjektom, súkromným aj verejným spoločnostiam; poskytovanie informácií v oblasti financií, cenných papierov; kapitálové investície pre súkromné aj verejné spoločnosti; služby v oblasti obchodného manažmentu rizík; konzultačné služby a služby ohodnotenia rizika v oblasti finančných inštrumentov, derivátov a pokladných operácií.

38- Poskytovanie priestorov na on-line chatovanie a poskytovanie ostatných elektronických prostriedkov cez globálnu počítačovú sieť na prenos správ a ostatných informácií k a medzi užívateľmi počítača týkajúcich sa všeobecných obchodných tém a digitálnych komunikácií, energie, financií, zdravotníckej starostlivosti, pohostinstva, veľkoobchodnej distribúcie, univerzitných a vnútorných audítorských činností.

41 - Vzdelávacie služby, najmä vedenie kurzov, seminárov, konferencií, dielní a tried, a poskytovanie vzdelávacích materiálov v súvislosti s tým, v oblastiach účtovníctva, auditu, daní, manažmentových konzultácií, obchodov, finančného manažmentu a analýzy, vývoja počítačového softwaru a realizácie, používanie počítačového softwaru, informačnej technológie a on-line obchodných aktivít a operácií, objednávanie kurzov a seminárov prostredníctvom internetu a on-line.

42 - Poskytovanie informácií v oblasti informačnej technológie, počítačov a počítačových systémov; konzultácie v oblastiach počítačov, počítačových systémov, softvéru, počítačových sietí a bezpečnosť počítačového systému; počítačové služby, a to tvorba počítačových systémov, programovanie počítačového systému pre iných, integrácia a realizácia počítačových softvérových systémov; poskytovanie informácií v oblasti práva a pracovného práva; konzultačné služby v oblasti počítačovej technológie; inštalácie, implementačné, integračné, realizačné, prevádzkové a reparačné služby s ohľadom na počítačový softvér a siete; služby v oblasti obchodného vyšetřovania; služby súvisiace s vedením súdnych sporov a s riešením sporov, najmä finančné analýzy súvisiace s vedením sporov a ostatnými

formami riešenia sporov, poskytovanie odborného svedectva, poskytovanie právneho auditu a asistencie pri sprístupňovaní listín, vývoj a realizácia systémov vedenia dokumentov v súvislosti s vedením sporov a inými formami riešenia sporov; "outsourcingové" služby (služby najímania externých pracovníkov) v oblasti informačnej technológie; dizajn webových stránok, vývoj, navrhovanie, hosting, údržba, "outsourcing" (služby najímania externých pracovníkov), konzultačné služby- všetko vo vzťahu k webovským stránkam.

(540)



ARTHUR ANDERSEN

(731) Arthur Andersen LLP, 33 West Monroe Street, Chicago, Illinois 60603, US;

(740) Bušová Eva, JUDr., Bratislava, SK;

(210) 2983-2000

(220) 09.10.2000

(310) 157660

(320) 21.07.2000

(330) CZ

7 (511) 9, 35, 38, 42

(511) 9 - Počítače a periférne zariadenia, príslušenstvo počítačov, najmä modemy všetkých druhov, monitory, tlačiarne, klávesnice, pamäte počítačov, počítačový hardvér, procesory, externé a interné jednotky CD-ROM, diskové a disketové jednotky, sieťové, zvukové, grafické karty, elektronické publikácie, magnetické, optické a magneto-optické nosiče dát, napr. CD-WORM, CD-ROM, magnetické karty, magnetické páskové jednotky, softvér a dáta na magnetických, optických a magneto-optických nosičoch, siete výpočtovej techniky a jej časti, siete na prenos dát, telekomunikačné siete, zariadenia na spracovanie signálov, prístroje a zariadenia na prenos informácií a správ, prístroje na poskytovanie obrazových informácií pomocou počítača.

35 - Pomoc pri riadení obchodnej činnosti, reklamná inzercia na internete, sprostredkovanie obchodných informácií o firmách, podpora predaja tovaru a služieb prostredníctvom reklamy na internete, činnosť ekonomických a organizačných poradcov, vydávanie a šírenie reklamného materiálu pomocou internetu, automatizované spracovanie databáz.

38 - Sprostredkovanie komunikácie medzi subjektmi pomocou internetu, počítačová komunikácia, komunikácia pomocou počítačových terminálov, posielanie správ, elektronická pošta, poskytovanie služieb dátových sietí, prenájom telekomunikačných prístrojov a zariadení .

42 - Služby výpočtovej techniky, najmä poskytovanie softvéru a tvorba softvéru, najmä vytváranie, inštalácia, spustenie a aktualizácia počítačových programov, vybavovanie korešpondencie na počítačoch, poradenská činnosť v oblasti počítačového hardvéru, projektová činnosť, tvorba databáz, poradenstvo v oblasti hardvéru a softvéru, prenájom počítačov, výskumné a inžinierske práce výpočtovej techniky, sprostredkovateľská činnosť i v oblasti informácií a služieb výpočto-

vej techniky, lokalizácia informačných systémov i jazyková.

(540) COMSOFT IBCS ČR, s. r. o.

(731) IDS Scheer ČR, s. r. o., Vídeňská 55, 639 00 Brno, CZ;
(740) Záthurecký Eugen, JUDr., Banská Bystrica, SK;

(210) 2984-2000

(220) 09.10.2000
(310) 157661
(320) 21.07.2000
(330) CZ

7 (511) 9, 35, 38, 42

(511) 9 - Počítače a periférne zariadenia, príslušenstvo počítačov, najmä modemy všetkých druhov, monitory, tlačiarne, klávesnice, pamäte počítačov, počítačový hardvér, procesory, externé a interné jednotky CD-ROM, diskové a disketové jednotky, sieťové, zvukové, grafické karty, elektronické publikácie, magnetické, optické a magneto-optické nosiče dát, napr. CD-WORM, CD-ROM, magnetické karty, magnetické páskové jednotky, softvére a dáta na magnetických, optických a magneto-optických nosičoch, siete výpočtovej techniky a jej častí, siete na prenos dát, telekomunikačné siete, zariadenia na spracovanie signálov, prístroje a zariadenia na prenos informácií a správ, prístroje na poskytovanie obrazových informácií pomocou počítača.

35 - Pomoc pri riadení obchodnej činnosti, reklamná inzercia na internete, sprostredkovanie obchodných informácií o firmách, podpora predaja tovaru a služieb prostredníctvom reklamy na internete, činnosť ekonomických a organizačných poradcov, vydávanie a šírenie reklamného materiálu pomocou internetu, automatizované spracovanie databáz.

38 - Sprostredkovanie komunikácie medzi subjektmi pomocou internetu, počítačová komunikácia, komunikácia pomocou počítačových terminálov, posielanie správ, elektronická pošta, poskytovanie služieb dátových sietí, prenájom telekomunikačných prístrojov a zariadení.

42 - Služby výpočtovej techniky, najmä poskytovanie softvéru a tvorba softvéru, najmä vytváranie, inštalácia, spustenie a aktualizácia počítačových programov, vybavovanie korešpondencie na počítačoch, poradenská činnosť v oblasti počítačového hardvéru, projektová činnosť, tvorba databáz, poradenstvo v oblasti hardvéru a softvéru, prenájom počítačov, výskumné a inžinierske práce výpočtovej techniky, sprostredkovateľská činnosť i v oblasti informácií a služieb výpočtovej techniky, lokalizácia informačných systémov i jazyková.

(540)



(731) IDS Scheer ČR, s. r. o., Vídeňská 55, 639 00 Brno, CZ;

(740) Záthurecký Eugen, JUDr., Banská Bystrica, SK;

(210) 2985-2000

(220) 09.10.2000
(310) 157659
(320) 21.07.2000
(330) CZ

7 (511) 9, 35, 38, 42

(511) 9 - Počítače a periférne zariadenia, príslušenstvo počítačov, najmä modemy všetkých druhov, monitory, tlačiarne, klávesnice, pamäte počítačov, počítačový hardvér, procesory, externé a interné jednotky CD-ROM, diskové a disketové jednotky, sieťové, zvukové, grafické karty, elektronické publikácie, magnetické, optické a magneto-optické nosiče dát, napr. CD-WORM, CD-ROM, magnetické karty, magnetické páskové jednotky, softvére a dáta na magnetických, optických a magneto-optických nosičoch, siete výpočtovej techniky a jej častí, siete na prenos dát, telekomunikačné siete, zariadenia na spracovanie signálov, prístroje a zariadenia na prenos informácií a správ, prístroje na poskytovanie obrazových informácií pomocou počítača.

35 - Pomoc pri riadení obchodnej činnosti, reklamná inzercia na internete, sprostredkovanie obchodných informácií o firmách, podpora predaja tovaru a služieb prostredníctvom reklamy na internete, činnosť ekonomických a organizačných poradcov, vydávanie a šírenie reklamného materiálu pomocou internetu, automatizované spracovanie databáz.

38 - Sprostredkovanie komunikácie medzi subjektmi pomocou internetu, počítačová komunikácia, komunikácia pomocou počítačových terminálov, posielanie správ, elektronická pošta, poskytovanie služieb dátových sietí, prenájom telekomunikačných prístrojov a zariadení.

42 - Služby výpočtovej techniky, najmä poskytovanie softvéru a tvorba softvéru, najmä vytváranie, inštalácia, spustenie a aktualizácia počítačových programov, vybavovanie korešpondencie na počítačoch, poradenská činnosť v oblasti počítačového hardvéru, projektová činnosť, tvorba databáz, poradenstvo v oblasti hardvéru a softvéru, prenájom počítačov, výskumné a inžinierske práce výpočtovej techniky, sprostredkovateľská činnosť i v oblasti informácií a služieb výpočtovej techniky, lokalizácia informačných systémov i jazyková.

(540) IBCS

(731) IDS Scheer ČR, s. r. o., Vídeňská 55, 639 00 Brno, CZ;

(740) Záthurecký Eugen, JUDr., Banská Bystrica, SK;

(210) 3250-2000

(220) 31.10.2000

7 (511) 35, 41

(511) 35 - Reklama a propagácia, sprostredkovanie obchodu s tovarom, sprostredkovanie reklamy a propagácie, obchodné a podnikateľské informácie, rozširovanie reklamných materiálov, vydávanie reklamných materiálov, uverejňovanie reklamných textov, komerčný prieskum.

41 - Vydavateľská činnosť s výnimkou vydávania reklamných textov.

(540) MÉDIUM ROKA

(731) Strategie na Slovensku, s. r. o., Tehelná 16, 831 03 Bratislava, SK;

(740) Litváková Edita, Ing., Bratislava, SK;

(210) 3277-2000

(220) 03.11.2000

7 (511) 3, 6, 9, 14, 18, 20, 32, 33, 34, 42

(511) 3 - Antistatické prípravky, avivážne prostriedky, leštiace prípravky na bielizeň, leštidlá na obuv, pracie prípravky, zjasňovacie prípravky pre domácnosť, zmäkčovadlá na bielizeň.

6 - Výrobky z obyčajných kovov, ich zliatiny, pakfónu a plastov; amulety, prívesky, prstene, retiazky, brošne, manžetové gombíky, ihlice ozdobné, náramky, náušnice, ihlice a spony do kravát, ozdoby na obuv, klobúkové ozdoby, škatule, puzdrá a obaly, pudrenky, tabatierky, puzdrá na cigarety a cigary, špičky na cigarety, flakóny na parfumy, krúžky na obrúsky, náhrdelníky, umelecké diela, figuríny, príslušenstvo k nábytku, zápalkové škatuľky, zvončeky.

9 - Okuliare, cvikre, okuliare proti oslneniu, puzdrá na okuliare a na cvikre, rámy na okuliare, okuliarové obrúčky, retiazky na okuliare a na cvikre, lupy.

14 - Hodinky, náramkové hodinky, puzdrá na hodinky, remienky na hodinky, hodiny; klenotnícky tovar, zlatý a strieborný tovar, výrobky z drahých kovov; amulety, prívesky, prstene, retiazky, brošne, manžetové gombíky, ihlice ozdobné, náramky, náušnice, ihlice a spony do kravát, ozdoby na obuv, šperky z drahých kovov a jantáru, perly, výrobky zo slonoviny, peňaženky, klobúkové ozdoby, škatule, puzdrá a obaly, pudrenky, tabatierky, puzdrá na cigarety a cigary, špičky na cigarety, šperkovnice, flakóny na parfumy, krúžky na obrúsky, náhrdelníky, umelecké diela z drahých kovov, zápalkové škatuľky.

18 - Výrobky z kože a jej imitácií; aktovky, diplomatky, kabelky, peňaženky, tašky, cestovné tašky, nákupné tašky, kufre, cestovné kufre, kufre z vulkanfíbra, kufričky, dáždniky, obaly na dáždniky, obaly na odevy, obaly na hudobné nástroje, kľúčenky, náramkové pásy, obojky pre zvieratá.

20 - Nábytok z dreva, kovu a plastov, zariadenia do obchodov a kancelársky nábytok, príslušenstvo k nábytku s výnimkou kovového, písacie stoly, stoly, servírovacie stolíky, stoličky, toaletné stolíky, šperkovnice, rámy, regály, pulty, knižnicové police, kreslá, obaly na šaty, vešiaky na odevy, vystavovacie skrine a stojany, zrkadlá.

32 - Nealkoholické nápoje, minerálne vody, stolové vody, sytené vody, ovocné a zeleninové šťavy, mušty, citronády, šumivé nápoje, príchuť na výrobu nápojov, pivo.

33 - Alkoholické nápoje, aperitívy, brandy, liehoviny, likéry, destilované nápoje, víno, whisky, ovocné mušty.

34 - Tabakové výrobky, tabak, cigarety, cigary, odrezávače na cigarové špičky, cigaretové nasadky, cigaretové filtre, cigaretový papier, absorpčný papier do fajok, čističe na fajky, zápalky, držiaky na zápalky, kazety na cigarety, tabatierky, vrecúška na tabak, stojany na fajky, zápalky, zapalovače.

42 - Služby fitnesscentra, sauny, vizážistické služby a štúdio, služby salónu krásy vrátane poradenstva v oblasti stylingu, aranžérske služby.

(540) ZOE

(731) Štecko Peter, Lachova 17, 851 03 Bratislava, SK;

(210) 3411-2000

(220) 17.11.2000

7 (511) 2, 3, 4, 5, 6, 7, 8, 9, 11, 12, 13, 14, 15, 16, 17, 19, 20, 21, 22, 24, 25, 26, 27, 28, 29, 30, 31, 32, 33, 35, 36, 37, 38, 39, 40, 41, 42

(511) 2 - Farby, fermeže, laky; farbivá; moridlá; ochranné prípravky, najmä na kov, zliatiny a drevo.

3 - Kozmetické prípravky, éterické oleje, voňavkárské výrobky; kozmetický materiál a potreby zahrnuté v tejto triede; prípravky na pranie a čistenie; toaletné prípravky; prípravky na leštenie, odmasťovanie a brúsenie.

4 - Priemyselné oleje a tuky; palivá a zdroje svetla.

5 - Dezinfekčné prostriedky; pesticídy; bylinkové čaje; minerálne soli.

6 - Obyčajné kovy a ich zliatiny; stavebný materiál z kovu; káble a drôty z obyčajných kovov s výnimkou elektrických; železiarsky tovar; drobný železiarsky tovar; kovové potrubia a rúry; iné výrobky z kovov, ktoré nie sú zahrnuté v iných triedach.

7 - Stroje a obrábacie stroje; motory, hnacie stroje a ich časti; čerpadlá (ako časti strojov, motorov a zariadení); čerpadlá - pumpy; manipulátory (zariadenia na nakladanie a vykladanie); dopravníky; zdvíhacie zariadenia; čistiace stroje; elektrické prístroje pre domácnosť.

8 - Ručné nástroje a náradia s mechanickým ovládaním; nožiarsky tovar a príbory; zbrane nezahrnuté v iných triedach; pobočné zbrane; strojčeky a pomôcky na holenie.

9 - Elektrické a elektronické prístroje a zariadenia, aj na nahrávanie, prenos a reprodukciu zvuku alebo obrazu; prístroje fotografické a optické; počítače a počítaacie stroje vrátane príslušenstva.

11 - Zariadenia na chladenie, vykurovanie, vyhrievanie a klimatizáciu; zariadenia a prístroje na osvetľovanie.

12 - Vozidlá, motocykle, bicykle a náhradné diely k nim, zaradené v tejto triede.

13 - Strelné zbrane a strelivo vrátane príslušenstva; ohňostroje.

14 - Šperky a bižutéria; hodinárske výrobky; drahé kovy vrátane zliatin a výrobky z nich.

15 - Hudobné nástroje a skrinky.

16 - Papier, kartón, lepenka a výrobky z týchto materiálov; modelovacie materiály; tlačoviny; knihárske výrobky; papiernický tovar; obrazy; písacie a kancelárske potreby okrem nábytku; obalové materiály; lepidlá; školské farby.

17 - Tesniace a izolačné materiály; kaučuk, guma, tmel, živice a výrobky z nich nezahrnuté v iných triedach; rúry a hadice s výnimkou kovových.

19 - Nekomové stavebné materiály a rúry pre stavebníctvo; nekovové prenosné stavby.

20 - Nábytok, zrkadlá a rámy na obrazy; výrobky nezahrnuté do iných tried z dreva, korku, prútia, rohoviny, jantáru, perlete, vosku, sadry, z plastov a náhradiek týchto materiálov.

21 - Výrobky zo skla, porcelánu a kameniny nezahrnuté v iných triedach; prostriedky a pomôcky na čistenie; ručné nástroje a prístroje na používanie v domácnosti.

22 - Povrazy, motúzy, siete, stany, plachty, vrecia a vaky, ktoré nie sú zahrnuté v iných triedach; materiál na čalúnenie a vypchávanie okrem gummy a plastov.

24 - Textilie a textilné výrobky nezahrnuté v iných triedach; prikrývky a pokrývky z textilných materiálov.

25 - Odevy vrátane bielizne, obuv, pokrývky hlavy.

26 - Galantérny tovar zahrnutý v tejto triede, najmä čipky, výšivky, stužky a šnúrkyy; krajčírske potreby; umelé kvety a ovocie.

27 - Koberce a krytíny na dlážky a steny; tapety.

28 - Hry a hračky, vozidlá ako hračky, modely automobilov; športové a telocvičné potreby a tovar nezahrnutý v iných triedach, rybárske náradie a náčinie; šermiarske zbrane.

29 - Potravinyy živočíšneho pôvodu zahrnuté v tejto triede; zelenina a iné záhradné produkty určené na spotrebu alebo spracovanie zahrnuté v tejto triede; mlieko a mliečne výrobky; jedlé oleje a tuky.

30 - Potravinyy rastlinného pôvodu určené na priamu spotrebu alebo spracovanie zaradené v tejto triede; aditíva určené na úpravu a prípravu potravinárskych výrobkov a jedál.

31 - Poľnohospodárske, záhradkárské a lesné plodiny; obilniny nezahrnuté v iných triedach; čerstvé ovocie a zelenina; semená, rastliny a kvety; potrava pre zvieratá, slad na výrobu piva a liehovín.

32 - Pivo; nealkoholické nápoje; prípravky na výrobu nápojov.

33 - Alkoholické nápoje s výnimkou piva.

35 - Reklamná, propagačná a inzertná činnosť; organizácia podujatí na komerčné, reklamné a obchodné účely; sprostredkovanie obchodu s tovarom; poradenstvo v oblasti podnikania; obchodný a podnikateľský prieskum; obchodné a komerčné informácie a ich poskytovanie; pomoc, poradenstvo a poskytovanie služieb pri riadení a činnosti priemyselného alebo obchodného podniku; oceňovanie a odhady v oblasti podnikania; prenájom kancelárskych strojov a zariadení; maloobchodné služby v oblasti starožitností.

36 - Prenájom a správa nehnuteľností; sprostredkovateľská činnosť v tejto oblasti; správa, služby a odhady v oblasti nehnuteľností; služby realitnej kancelárie; oceňovanie starožitností.

37 - Vykonávanie bytových, občianskych a inžinierskych stavieb a pomocných stavebných prác; komplexné služby v oblasti stavebníctva; opravárske, montážne a inštaláčny služby; oprava, údržba a čistenie vozidiel; prenájom stavebných strojov a zariadení; zdvíhacích zariadení; čistenie a upratovanie; sprostredkovanie služieb uvedených činností.

38 - Prenájom prístrojov na prenos správ, textu a informácií.

39 - Preprava a sprostredkovanie prepravy; skladovanie tovaru; informácie spojené s cestovaním, prepravou, dopravou, skladovaním, doručovaním a parkovaním; prenájom vozidiel; organizovanie ciest a exkurzií.

40 - Prenájom generátorov.

41 - Organizovanie kultúrnych, spoločenských, vzdelávacích, odborných a športových podujatí.

42 - Prechodné ubytovanie; odborné, profesionálne poradenstvo s výnimkou obchodného; projektová činnosť.

(540)



(731) ROKO, s. r. o., Strojnícka 18, 080 01 Prešov, SK;

(740) Harvan Ladislav, Ing., Bratislava, SK;

(210) 3751-2000

(220) 15.12.2000

7 (511) 35, 36, 41, 42

(511) 35 - Pomoc pri riadení obchodnej činnosti; obchodný manažment a podnikové poradenstvo; poradenstvo pri vedení podnikov; poradenstvo v obchodnej činnosti; poradenstvo odborné obchodné; obchodné alebo podnikateľské informácie.

36 - Úverové ústavy, pôžičky (financovanie); správcovstvo financií; finančné riadenie; záručné pôžičky; finančné analýzy; finančné konzultačné služby; finančné informácie; rozvoj súkromného sektoru prostredníctvom pôžičiek, úverov, majetkovej účasti v obchodných spoločnostiach.

41 - Školenia; výcviky; vzdelávanie; informácie o výchove a vzdelávaní; organizovanie a vedenie seminárov.

42 - Právne služby súvisiace s uzatváraním zmlúv.

(540) SAEF

(731) CZECH AND SLOVAK AMERICAN ENTERPRISE FUND, 1209 Orange Street, Wilmington, New Castle, Delaware, US;

(740) Holakovský Štefan, Ing., Bratislava, SK;

(210) 218-2001

(220) 30.01.2001

(310) IR 715855

(320) 12.02.1999

(330) WO

7 (511) 18, 25

(511) 18 - Koža a imitácie kože a výrobky z týchto materiálov nezahrnuté v iných triedach; koža; zvieracie kože; usne; kufre a cestovné tašky; tašky; puzdrá a obaly; náprsné tašky; peňaženky a kabelky; puzdrá, obaly a držiaky na karty; dáždnyky, slnečníky a vychádzkové palice.

25 - Oblečenie; obuv; pokrývky hlavy; všetky uvedené tovary zahrnuté v triede 25.

(540) ORANGE

(731) Orange Personal Communications Services Limited, St. James Court, Great Park Road, Almondsbury Park, Bradley Stoke, Bristol BS12 4QJ, GB;

(740) Fajnorová Mária, Ing., Bratislava, SK;

(210) 366-2001
(220) 08.02.2001
7 (511) 29
(511) 29 - Syry.
(540)



(731) I. WITTMANN & SYN, s. r. o., M. R. Štefánika
1396/52, 960 01 Zvolen, SK;
(740) Stavrovský Peter, JUDr., Bratislava, SK;

(210) 368-2001
(220) 08.02.2001
7 (511) 29
(511) 29 - Jogurt.
(540)



(731) I. WITTMANN & SYN, s. r. o., M. R. Štefánika
1396/52, 960 01 Zvolen, SK;
(740) Stavrovský Peter, JUDr., Bratislava, SK;

(210) 858-2001
(220) 15.03.2001
7 (511) 40
(511) 40 - Obrábanie kovov; odlievanie železných kovov a neželezných kovov obyčajných.

(540) **ALMET**
(731) ALMET, a. s., Ležáky 668, 501 25 Hradec Králové, CZ;
(740) Máčajová Mária, Ing., Nitra, SK;

(210) 902-2001
(220) 19.03.2001
7 (511) 9, 16, 35, 41, 42
(511) 9 - Dátové nosiče pre oblasť software výpočtovej techniky, najmä nosiče optické, magnetické a magnetooptické; manuály v elektronickej podobe software.
16 - Tlačené manuály pre software a jeho prevádzkovú aplikáciu; tlačené pracovné pomôcky na školenie aplikácií počítačových riešení.
35 - Služby v oblasti ekonomických informačných systémov, týkajúce sa poradenských služieb v oblasti obchodného, finančného a podnikateľského riadenia.
41 - Školenie a tréning v oblasti aplikácií dátových systémov; zaškoľovanie a tréning v oblasti ekonomických, výrobných a informačných systémov; organizovanie a usporadúvanie konferencií, prednášok a výstav v súvislosti s aplikáciami dátových systémov.

42 - Služby v oblasti navrhovania, inštalovania a servisu archívnych, rešeršných a bezpečnostných informačných systémov; vývojová, inžinierska a expertná činnosť, súvisiaca s dátovými systémami a ich aplikáciami; vývojová, inžinierska a expertná činnosť súvisiaca s oblasťou ekonomických, výrobných a informačných systémov, vývoj a realizácia aplikácií v oblasti internetu a to vytváranie a udržiavanie počítačových stránok (Web stránok).

(540) **ESO**
(731) Počítačová řešení SW PRO, spol. s r. o., tř. Svobody 31, 772 00 Olomouc, CZ;
(740) Žovicová Viera, Mgr., Bratislava, SK;

(210) 1382-2001
(220) 04.05.2001
7 (511) 9
(511) 9 - Počítače, počítačový softvér a periférne zariadenia počítačov.
(540)

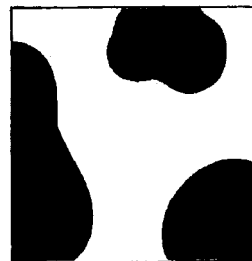

(731) Gateway, Inc., 4545 Towne Centre Court, San Diego, CA 92121, US;
(740) ROTT, RŮŽIČKA & GUTTMANN, v. o. s., Bratislava, SK;

(210) 1439-2001
(220) 11.05.2001
7 (511) 9, 16, 35, 38, 41
(511) 9 - Nahrané, nenahrané nosiče informácií všetkých druhov, ako disky, diskety, CD, DVD alebo iné nahrané i nenahrané nosiče zvuku alebo obrazu, softvér, elektronické publikácie či informácie (stiahnuté z počítačovej a telekomunikačnej siete).

16 - Periodické a neperiodické tlačoviny všetkých druhov, najmä časopisy, tlačiarenské výrobky, papiernický tovar všetkých druhov.

35 - Inzertné, informačné a propagačné služby všetkých druhov, reklamná činnosť vrátane inzercie a propagácie, služby reklamných agentúr.

38 - Šírenie tlačovín pomocou počítačových a obdobných sietí, poskytovanie informácií pomocou počítačových a obdobných sietí, napríklad internetom.

41 - Vydavateľská a nakladateľská činnosť, kultúrne aktivity, súťaže, prehliadky a pod.

(540) **ARCH - INFO**
(731) Moravčík Štefan, Ing. arch., Selčianska 118, 976 11 Selce, SK;

(210) 1497-2001

(220) 16.05.2001

7 (511) 35, 36, 37, 38, 39, 40, 41, 42, 43, 44

(511) 35 - Prenájom kancelárskych strojov a zariadenia, kopírovacích strojov, predajných automatov.
 36 - Poisťovníctvo, služby v oblasti financovania, služby v oblasti peňažníctva, lízing, finančný lízing, prenájom nehnuteľností, bytov, kancelárskych priestorov.

37 - Prenájom bagrov a rýpadiel, buldozéro, stavebných strojov a zariadení, vozidiel na zamestanie, žeriavov.

38 - Prenájom telekomunikačných prostriedkov, prenájom faxových prístrojov, modemov, prístrojov na prenos správ, telefónov, telekomunikačných prístrojov, zariadení na prenos informácií.

39 - Prenájom dopravných prostriedkov, prenájom chladiacich zariadení, plavidiel (člnov, lodí), automobilov, dopravných prostriedkov, chladiarenských boxov, koní, nákladných vozňov, pozdĺžnych kresiel, pretekárskych vozidiel, vozidiel, skladovacích kontajnerov, skladov.

40 - Prenájom generátorov, pletacích strojov.

41 - Prenájom filmových premietačiek a ich príslušenstva, audioprístrojov, rozhlasových a televíznych prijímačov, videokamier, videorekordérov, športového výstroja, zvukového nahrávacieho zariadenia.

42 - Prenájom počítačov, počítačového softvéru.

43 - Prenájom prenosných stavieb, stoličiek, stolov, obrusov a sklenených výrobkov.

44 - Prenájom poľnohospodárskych nástrojov a zariadení.

(540)

(591) modrá

(731) BPT LEASING, a. s., Drieňová 34, 821 02 Bratislava, SK;

(210) 1664-2001

(220) 31.05.2001

7 (511) 1, 2, 3, 5

(511) 1 - Chemické čistiace prípravky určené pre priemysel vrátane ošetrojúcich prípravkov na vonkajšie použitie, chemické prípravky na čistenie a uvoľnenie upchatých rúr a potrubí.

2 - Konzervačné prípravky na ochranu a proti deteriorizácii dreva.

3 - Univerzálne umývacie prípravky, prípravky na ošetrovanie podláh, najmä na obnovenie lesku a umývanie, pracie prípravky, prípravky na umývanie dreva, prípravky na umývanie riadov, prípravky na umývanie okien, prípravky na čistenie kobercov, odmasťovacie prípravky, bieliace prípravky, mydlá, prípravky na umývanie áut, prípravky na čistenie autopotaľov, prípravky na odstránenie vodného kameňa.

5 - Dezinfekčné prípravky.

(540)

(731) LAKMA Int. s. r. o., Lešetínská 1873/14, 733 01 Karviná-Fryštát, CZ;

(740) ROTT, RŮŽIČKA & GUTTMANN, v. o. s., Bratislava, SK;

(210) 1727-2001

(220) 04.06.2001

7 (511) 32, 33

(511) 32 - Nealkoholické nápoje.

33 - Alkoholické nápoje.

(540) Perla

(731) VINIUM, a. s., Hlavní 666, 691 06 Velké Pavlovice, CZ;

(740) ROTT, RŮŽIČKA & GUTTMANN, v. o. s., Bratislava, SK;

(210) 1765-2001

(220) 08.06.2001

7 (511) 9, 35, 42

(511) 9 - Dáta, bázy dát a iné informačné produkty na magnetických, elektronických a optických nosičoch, súvisiaci softvér, dáta, bázy dát, informačné produkty v elektronických, dátových, informačných a telekomunikačných sieťach a súvisiaci softvér, databázové produkty v elektronickej podobe, nosiče dát alebo záznamov nahraté i nenahraté, elektronické alebo dátové, alebo informačné siete, interaktívne a grafické programy, softvér najmä na prenos dát, dešifrovacie sústavy, programové vybavenie pre informačné technológie a na komunikáciu, programové vybavenie umožňujúce elektronické obchodovanie.

35 - Automatizované spracovanie dát v oblasti finančných operácií, najmä v súvislosti s vybavovaním pohľadávok vrátane inkasa pohľadávok, činnosť účtovných, ekonomických a organizačných poradcov, organizačné projekty a informačné projekty techniky.

36 - Služby týkajúce sa finančných operácií, zúčtovania, vymáhania pohľadávok ako i upomienkové konanie vo veci inkasa pohľadávok, poskytovanie rád vo veciach financií, poskytovanie finančných informácií.

42 - Služby zahrnujúce záznam, prenos, prepis, prevod, vypracovanie, kompiláciu, prenášanie alebo systematickosť písomných oznámení a/alebo záznamov, využívanie alebo kompiláciu matematických a štatistických údajov, riadenie, obsluha a prevádzkovanie výmeny dát najmä v platobnom styku a bankovníctve a finančných informácií, kódovanie a dekódovanie zabezpečovacích systémov, tvorba informačných báz, dát, tvorba multimediálnych aplikácií, programovanie.

(540)

The Cash Flow Company

- (591) modrá, biela, červená, čierna
 (731) Kasolvenzia Česká republika, s. r. o., Novodvorská 994, 140 00 Praha 4, CZ;
 (740) Tomeš Pavol, Ing., Bratislava, SK;

- (210) 1972-2001**
 (220) 27.06.2001
7 (511) 3
 (511) 3 - Bieliace a iné prípravky na pranie a čistenie bielizne, prípravky na čistenie, leštenie, odmasťovanie a brúsenie, mydlá, detergenty, čistiace prostriedky pre domácnosť, voňavkárské výrobky, esenciálne, éterické oleje, kozmetické prípravky, vlasové vodičky, prípravky na čistenie zubov, dezodoranty na osobnú potrebu, sanitárne prípravky.

- (540) BIZ**
 (731) Redox Brands, Inc., 9100 Centre Pointe Drive, Suite 200 West Chester, Ohio 45069, US;
 (740) PATENTSERVIS BRATISLAVA, a. s., Bratislava, SK;

- (210) 2149-2001**
 (220) 16.07.2001
7 (511) 16, 35
 (511) 16 - Reklamné tlačoviny.
 35 - Sprostredkovanie obchodu s tovarom, poskytovanie, tvorba a tlač reklamy, veľkoplošnej digitálnej tlače.

(540)



- (591) čierna, modrá
 (731) FORM IBV, spol. s r. o., Bellova 53, 831 01 Bratislava, SK;

- (210) 2150-2001**
 (220) 16.07.2001
7 (511) 35, 37, 39
 (511) 35 - Sprostredkovanie obchodu s tovarom, veľkoobchodné a maloobchodné služby v oblasti pohonných hmôt, veľkoobchodné a maloobchodné služby v oblasti náhradných dielov na automobily.
 37 - Oprava a údržba dopravných prostriedkov.
 39 - Cestná verejná doprava.

(540)



- (591) červená, hnedá, sivá
 (731) BYDOS Nováky, spol. s r. o., Šimonovská 559, 972 71 Nováky, SK;

- (210) 2156-2001**
 (220) 16.07.2001
7 (511) 35, 38, 41
 (511) 35 - Reklamná činnosť.
 38 - Prenos správ a obrazových informácií pomocou počítača.
 41 - Zábava, športová a kultúrna činnosť.

(540) KULTURA.SK

- (731) AGENTÚRA MA-REK, s. r. o., Železničarska 6, 811 04 Bratislava, SK;
 (740) Chmelíková Jana, RNDr., Bratislava, SK;

- (210) 2157-2001**
 (220) 16.07.2001
7 (511) 9, 16, 35, 38, 41
 (511) 9 - Magnetické nosiče údajov, záznamové disky.
 16 - Tlačoviny, knižárske výrobky, fotografie, vzdelávacie a učebné potreby okrem prístrojov.
 35 - Reklamná činnosť.
 38 - Prenos správ a informácií pomocou počítača.
 41 - Zábava.

(540) CDSHOP.SK

- (731) AGENTÚRA MA-REK, s. r. o., Železničarska 6, 811 04 Bratislava, SK;
 (740) Chmelíková Jana, RNDr., Bratislava, SK;

- (210) 2414-2001**
 (220) 13.08.2001
7 (511) 12, 37, 39, 41, 42
 (511) 12 - Dopravné prostriedky, náhradné diely a príslušenstvo dopravných prostriedkov, motorov a hnacích strojov pre pozemné vozidlá, ktoré sú zaradené do triedy 12, pneumatiky, duše.
 37 - Rekonštrukcie, renovácie, opravy a údržba dopravných prostriedkov, strojov a zariadení, náhradných dielov, príslušenstva a pomocného materiálu na prevádzku dopravných prostriedkov.
 39 - Doprava osôb a nákladov, prenájom a skladovanie dopravných prostriedkov, náhradných dielov, služby cestovnej kancelárie v oblasti dopravy, prepravy a sprevádzania, rezervácia miest, informácie o preprave.
 41 - Výučba vodičov, rekreačné služby.
 42 - Konštrukčná a projekčná činnosť, služby cestovných kancelárií v oblasti ubytovania, vystavovanie protokolov stanice technickej kontroly, psychologické laboratórium.

(540)



- (591) modrá, červená, strieborná
 (731) Slovenská autobusová doprava Košická dopravná spoločnosť, akciová spoločnosť, Staničné námestie č.9, 041 46 Košice, SK;

(210) 2435-2001

(220) 14.08.2001

(310) 30109989.8/41

(320) 14.02.2001

(330) DE

7 (511) 35, 41, 42

(511) 35 - Služby banky dát, najmä zhromažďovanie, úprava, archivácia, uloženie a vyzdvihovanie údajov.

41 - Organizovanie kongresov; výchova a vzdelávanie vrátane ďalšieho a postgraduálneho vzdelávania; uskutočňovanie školiacich kurzov a seminárov, najmä v oblasti výroby, technologických postupov, meracej techniky a diagnostiky, ako aj zaisťovanie akosti; vydávanie odbornej literatúry, najmä v oblasti výroby, technologických postupov, meracej techniky, diagnostiky a zaisťovanie akosti.

42 - Vedecký a priemyselný výskum; vypracovanie programov na spracovanie dát; technické poradenstvo a posudková činnosť; technické plánovanie a sledovanie efektivity (s výnimkou finančnej) priemyselných závodov na montáž, skúšanie a výrobu motorových vozidiel, motorov, strojov a iných priemyselných výrobkov; štandardizácia automatizačných a meracích systémov; definícia, programovanie, zostavenie, vypracovanie a rozširovanie medzivrstvových rozhraní, protokolov o prenášaní údajov a štandardov v oblasti techniky výroby, technologických postupov, meraní, diagnostiky a zaisťovaní akosti; technická adaptácia pri integrácii alebo výmene prístrojov v automatizačných systémoch.

(540) ASAM

(731) Verein zur Förderung der internationalen Standardisierung von Automatisierungs- und Messsystemen (ASAM) e. V., Lauchstädter Str. 11, D-80807 München, DE;

(740) Bušová Eva, JUDr., Bratislava, SK;

(210) 2443-2001

(220) 15.08.2001

7 (511) 6, 7, 9, 10, 11, 19, 21

(511) 06 - Ventily kovové nie na stroje; kovové armatúry na potrubia; kovové fittingy na potrubia; kovové ventily a klapky vodovodné; kolená kovové, ako ohyb potrubia; kolená kovové na potrubie; objímky (kovové rúrové); spojky rúrkové (kovové); potrubia kovové; potrubia kovové ústredného kúrenia; kovové rúry na zariadenia ústredného kúrenia; kovové koše.

07 - Čerpadlá na vykurovacie zariadenia; armatúry tepelných kotlov.

09 - Teplomery na kúrenie; manometre.

10 - Masážne sprchovacie panely.

11 - Zmiešavacie batérie na vodovodné potrubia; kotly výhrevné; zásobníkové ohrievače vody; radiátory; radiátorové uzávery; expanzomaty; kúpeľňové armatúry; guľové kohúty; filtre na potrubia; splachovacie zariadenia; záchodové sedadlá; termostatické ventily; šetriče vody; kohútiky a kohúty na potrubia; kúpeľňové vane; regulačné plynové potrubia; vane kúpacie a bezpečnostné príslušenstvo; sprchovacie kúty; pisoáre; umývadlá; ventily na reguláciu hladiny v nádržiach; regulačno-bezpečnostné prídavné zariadenia na vodné zariadenia; zariadenia na zásobova-

nie vodou; vodovodné zariadenia; vaňové zariadenia.

19 - Rúry nekovové vodovodné.

21 - Polievacie zariadenia; držiaky na mydlo; záchodové kefy.

(540)

(591) červená, modrá

(731) GAMA Myjava, s. r. o., Turá Lúka, 907 03 Myjava, SK;

(210) 2731-2001

(220) 14.09.2001

7 (511) 35, 36, 37, 38, 39, 42, 43

(511) 35 - Reklamná a propagačná činnosť; podnikateľské poradenstvo; prenájom kopírovacích strojov.

36 - Obchodovanie s nehnuteľnosťami; sprostredkovanie obchodu v oblasti nehnuteľností; prenájom nehnuteľností; správa bytového hospodárstva a nehnuteľností, správa pozemkov a budov.

37 - Zemné a demolačné práce; prípravné práce pre stavbu ako súčasť stavebných prác.

38 - Prenájom faxových prístrojov.

39 - Prenájom automobilov, prenájom dopravných prostriedkov, prenájom vozidiel.

42 - Prenájom počítačov.

43 - Prenájom stoličiek, stolov, obrusov a sklenených výrobkov.

(540)

(731) KASTOR, s. r. o., Štúrova 3, 811 02 Bratislava, SK;

(740) Juran Svetozár, JUDr., Bratislava, SK;

(210) 2739-2001

(220) 17.09.2001

(310) 165 916

(320) 29.03.2001

(330) CZ

7 (511) 6, 19, 37

(511) 6 - Kovové stavebné materiály, montované stavby kovové, montované stavby kovové s prestaviteľnými prvkami a s meniteľnou dispozíciou, kovové stavebné materiály prenosné, stavebné prvky kovové, interiérové stavebné materiály ako montované vnútorné priečky kovové, schody kovové, stavebné dielce kovové.

19 - Drevené, sadrokartonové, sklenené a plastové stavebné materiály nekovové, montované stavby kancelárske, výrobných, skladovacích, obytných a rekreačných budov, montované stavby s prestaviteľnými prvkami a s meniteľnou dispozíciou, nekovové prenosné stavby, nekovové stavebné materiály prenosné, stavebné prvky nekovové, interiérové stavebné materiály ako montované vnútorné nekovové, schody nekovové, stavebné dielce nekovové, kameň prírodný a umelý, cement, betón, betón armovaný, betónové dosky,

betónové okenné stĺpiky, betónové preklady, betónové dlaždice, tehliarske výrobky, obkladové dosky a dlaždice nekovové, nekovové panely na obklady stien, stropné, akustické i dekoračné podhlľady, dvere nekovové, dvere krídlové drevené, dvere posuvné, dverové rámy nekovové, okenné rámy nekovové, okenné sklo, vlákňité stavebné panely a dosky, steny drevené, panely drevené, vlákňité a z aglomerovaného materiálu, krby a komíny nekovové, papier dechtový (ako krytina), drevené dlažbové kocky, drevené ostenie, stavebné drevené polotovary, nekovové podlahy, nekovové podlahy a stropy na stavby, materiály na jednoliatu podlahu, podlaha drevená, podlahovina z korkovej drviny, nekovové potreby ako súčasti stavby podláh patriace do triedy 19, dlaždice nekovové, stavebné výrobky z bridlice.

37- Stavebná činnosť, služby stavebné a montážne včítane stavebného autorského servisu pri stavbách z prestaviteľných dielcov, montážne stavebné práce, montovanie stavieb a interiérov, špeciálne stavebné úpravy akustických vlastností interiérov, inštalácia akustických zvukovoizolačných panelov, montáže sadrokartonových dielcov, montáže deliacich stien a priečok, montáže sadrokartonových systémov.

(540)

Živé stavby

(731) LIKO-S, spol. s r. o., U splavu 1419, 684 01 Slavkov u Brna, CZ;

(740) Beleščák Ladislav, Ing., Piešťany, SK;

(210) 2840-2001

(220) 28.09.2001

7 (511) 35, 38, 41

(511) 35 - Zhromažďovanie a spracúvanie informácií z oblasti profesionálnej hudobnej kultúry; propagácia slovenského hudobného umenia na území SR a v zahraničí; budovanie centrálnej databázy informácií o živej hudobnej kultúre v Slovenskej republike; vydávanie a aktualizovanie reklamných materiálov; štatistické informácie z oblasti hudobnej kultúry; systémové zabezpečovanie dokumentácie hudobného umenia v celom žánrovom a druhovom zábere formou vypracovávania databázy informácií o skladateľoch, koncertných umelcoch, muzikológoch, hudobných inštitúciách a podujatiach; dokumentácia existencie a prezentácie slovenskej hudobnej kultúry v zahraničí formou sledovania informácií z tlače, z odbornej literatúry a kritiky, tiež sledovania fotodokumentácie a mienky umelcov; účasť na práci medzinárodných mimovládnych organizácií formou zbierania a prístupňovania informácií z oblasti profesionálnej hudobnej kultúry Slovenskej republiky na tvorbu medzinárodnej hudobnej databázy.

38 - Prenos správ a obrazových informácií pomocou počítača; prenosy správ faxami.

41 - Organizovanie vybraných medzinárodných a domácich hudobných festivalov, koncertných a muzikologických podujatí; prezentácia sloven-

ského umenia v zahraničí formou organizovania koncertov a iných kultúrnych podujatí; vydávanie muzikologickej literatúry, ako aj inej periodickej a neperiodickej tlače súvisiacej s hudobným umením s výnimkou vydávania reklamných materiálov; poskytovanie informácií o slovenskom hudobnom umení.

(540)

hudobné centrum
MUSIC CENTRE SLOVAKIA

(591) oranžová, tmavo sivá, biela

(731) Hudobné centrum, Michalská 10, 815 36 Bratislava, SK;

(210) 2841-2001

(220) 28.09.2001

7 (511) 35, 41

(511) 35 - Reklamná činnosť.

41 - Vzdelávacia činnosť; prezentácia súčasnej slovenskej a zahraničnej tvorby, premiérovanie skladieb slovenských skladateľov, a to organizovaním rôznych koncertov a vystúpení; usporadúvanie medzinárodného festivalu súčasnej hudby; organizovanie koncertov; organizovanie sympózií, vydavateľská činnosť periodických a neperiodických publikácií a hudobnín, nakladateľská činnosť v oblasti hudobného umenia.

(540)

MELOS-ETOS
Medzinárodný festival súčasnej hudby
MELOS-ETHOS
International Festival of Contemporary Music

(731) Hudobné centrum, Michalská 10, 815 36 Bratislava, SK;

(210) 2886-2001

(220) 01.10.2001

7 (511) 16, 35

(511) 16 - periodiká, v tom najmä vydávané časopisy, noviny, tlačoviny;
35 - reklama; reklamné agentúry; vydávanie a aktualizovanie reklamných materiálov; vydávanie a uverejňovanie reklamných textov v časopisoch, tlačovinách, novinách, iných periodikách a knižných publikáciách; rozširovanie reklamných materiálov zákazníkovi; rozširovanie reklamných alebo inzertných oznamov, uverejňovanie reklamných textov;

(540) **Eurocampus**

(731) Eurocampus, a. s., Malá Strana, Vlašská 330/24, 110 00 Praha 1, CZ;

(740) Brichtová Tatiana, JUDr., Bratislava, SK;

(210) 2888-2001

(220) 01.10.2001

7 (511) 16, 35

(511) 16 - Periodiká, v tom najmä vydávané časopisy, noviny, tlačoviny.
35 - Reklama; reklamné agentúry; vydávanie a aktualizovanie reklamných materiálov; vydávanie a uverejňovanie reklamných textov v časopisoch, tlačovinách, novinách, iných periodikách

a knižných publikáciách; rozširovanie reklamných materiálov zákazníkom; rozširovanie reklamných alebo inzertných oznamov, uverejňovanie reklamných textov.

(540) Campus SR

(731) Eurocampus, a. s., Malá Strana, Vlašská 330/24, 110 00 Praha 1, CZ;

(740) Brichtová Tatiana, JUDr., Bratislava, SK;

(210) 3110-2001

(220) 24.10.2001

7 (511) 9, 16, 35, 38, 41

(511) 9 - Aparáty a prístroje vedecké, geodetické, fotografické, filmové, optické, prístroje na váženie, meranie, signalizáciu, kontrolu, záchranu a prístroje učebné, aparáty na záznam, uchovanie, prevod, prenos alebo reprodukciu zvuku alebo obrazu, telefóny, záznamníky, faxy, ústredne, magnetické alebo optické suporty zvukových alebo zvukovo-obrazových záznamov, automatické distribútory a mechanizmy na mince, zapisovacie pokladnice, kalkulačné stroje, prístroje na spracovanie informácií a počítače vrátane ich jednotlivých súčastí a náhradných dielov z triedy 9, batérie, akumulátory, počítačové hry s výstupom na PC alebo na TV, pohľadnice ilustrované so zvukovou nahrávkou, hlavolamy elektrické alebo elektronické, hracie skrine uvádzané do činnosti vhadením mince, reklamné prístroje na striedavé obrazy, reklama svetelná, reklamné svetelné prístroje, nosiče záznamov nahrané i nenahrané, videokazety nahrané i nenahrané, audiokazety nahrané i nenahrané, audiovizuálne programy, audioprogramy, audiovizuálne diela, audiovizuálne diela v digitálnej podobe, filmy, hudobné diela, CD disky, programové vybavenie pre počítače, softvér, hardvér výpočtovej techniky alebo komunikačné alebo informačné techniky, elektronické databázy a databázové produkty, informácie a záznamy v elektronickej podobe, informácie a dáta a databázy a informačné produkty na nosičoch alebo aj v elektronických, dátových, informačných, počítačových a komunikačných sieťach všetkých druhov, súvisiaci softvér a hardvér, elektronické alebo dátové, alebo informačné, alebo komunikačné alebo výpočtové siete vrátane jednotlivých súčastí a náhradných dielov obsahnutých v triede 9, multimedialne aplikácie, elektronické multimedialne alebo elektronické informačné katalógy, elektronické časopisy, elektronické periodiká a knihy v elektronickej podobe.

16 - Papier, lepenka a výrobky z týchto materiálov zatriedené v triede 16, výrobky z papiera, plagáty, fotografie, kalendáre, pohľadnice, gratulácie, listové papiere, obálky, samolepky, obťažky, pexesá, hracie karty, hry papierové, poznámkové bloky, dosky na spisy, poriadače, maľovanky, activity books, baliaci papier, papierové obaly všetkých druhov, listy, vrecká na obalovú techniku, papierové hračky, školské zošity, skicáre, ceruzky, farbičky, tuhy, gummy, strúhadlá, strúhacie strojčeky, peračníky, papierové tašky, papierové vreckovky, papierové obrusy a servítky, papierové hlavolamy, ťažidlá na papiere, tlačoviny, tlačivá, časopisy, periodiká, knihy, databázové produkty v papierovej forme, databázy

v papierovej forme, tlačiarenské výrobky, písme

na pre tlačiarne, losy, štočky, potreby na knižné väzby, lepidlá pre papiernictvo alebo domácnosť, materiál pre umelcov, štetce, písacie stroje a kancelárske potreby, učebné pomôcky, umelecké alebo ozdobné predmety z papiera, obaly bublinkové (plastové).

35 - Reklamná, inzertná a propagačná činnosť, marketing, reklamná, inzertná a propagačná činnosť prostredníctvom akéhokoľvek média, prostredníctvom telefónnej siete alebo dátovej siete, alebo informačnej siete, alebo elektronickej siete, alebo komunikačnej siete, alebo počítačovej siete, poskytovanie informácií a iných informačných produktov komerčného alebo reklamného charakteru, informačných produktov reklamného charakteru, multimedialných informácií komerčného charakteru, komerčné využitie internetu v oblastiach komerčných internetových médií a vyhľadávacích služieb, on-line inzercia, činnosť reklamnej agentúry, sprostredkovanie v obchodných vzťahoch, sprostredkovateľská činnosť v obchode, merchandising (maršandíza), franchising (franšíza), automatizované spracovanie dát, pomoc pri riadení obchodných alebo priemyselných podnikov, služby, ktoré zahŕňajú záznam, prepis, vypracovanie, kompiláciu prenášania alebo systematickosť písomných, alebo dátových, alebo elektronických oznámení a záznamov ako aj využívanie alebo kompiláciu matematických a štatistických údajov.

38 - Televízne vysielanie, televízne vysielanie programov, televízne vysielanie zábavných, vzdelávacích, výchovných, súťažných, diskusijských a informačných programov; telematika; výmena správ; šírenie, výmena alebo získavanie správ a informácií; šírenie elektronických časopisov, informácií, elektronických periodík, kníh v elektronickej podobe, audio alebo audiovizuálnych diel prostredníctvom informačnej alebo dátovej, alebo elektronickej, alebo komunikačnej, alebo telekomunikačnej, alebo počítačovej siete, najmä internetu, pomocou satelitov a pod., služby na internete súvisiace s televíznym vysielaním, organizačné a technické zabezpečovanie televízneho vysielania, komunikácia, poradenská činnosť v oblasti oznamovacích prostriedkov, informačná kancelária, poskytovanie informačných služieb prostredníctvom počítačov v súvislosti s televíznym vysielaním, televízne spravodajstvo.

41 - Nakladateľstvo a vydavateľstvo, edičná činnosť, publikačná činnosť, nahrávanie nosičov zvukových alebo obrazovo-zvukových, požičovanie nahraných zvukových a zvukovo-obrazových záznamov, výroba, tvorba a šírenie audiovizuálnych diel, TV produkcia, filmová produkcia, televízna výroba programov (ako služba), tvorba programov, tvorba a výroba televíznych a audiovizuálnych programov (ako služba), agentúrna činnosť v oblasti kultúry, sprostredkovanie v oblasti kultúry, výchovy, zábavy a športu, výchovná, vzdelávacia, súťažná a zábavná činnosť, zábavné alebo kultúrne alebo vzdelávacie predstavenie, organizácia spoločenských a kultúrnych akcií, organizácia, prevádzkovanie a vykonávanie hier a súťaží aj verejných, výstavná činnosť v oblasti kultúry alebo zábavy, alebo výchovy, alebo vzdelávania.

(540) COUNTRY ESTRÁDA

(731) CET 21 spol. s r. o., V jámě 12, 111 21 Praha 1, CZ;

(740) Mešková Viera, Ing., Bratislava, SK;

(210) 3234-2001

(220) 31.10.2001

7 (511) 16, 35, 41

(511) 16 - Tlačoviny, časopisy, periodiká a knihy, obalové materiály z plastických hmôt, tlačiarenské štočky, papier a výrobky z papiera.

35 - Vydávanie reklamných materiálov.

41 - Výchovná a zábavná činnosť, nakladateľská a vydavateľská činnosť s výnimkou vydávania reklamných materiálov.

(540) BYDLÍME S KVĚTINAMI

(731) Burda Praha, spol. s r. o., Uruguayská 17, 120 00 Praha 2, CZ;

(740) Dudová Tatiana, Trenčín, SK;

(210) 3240-2001

(220) 31.10.2001

7 (511) 16, 35, 41

(511) 16 - Tlačoviny, časopisy, periodiká a knihy, obalové materiály z plastických hmôt, tlačiarenské štočky, papier a výrobky z papiera.

35 - Vydávanie reklamných materiálov.

41 - Výchovná a zábavná činnosť, nakladateľská a vydavateľská činnosť s výnimkou vydávania reklamných materiálov.

(540) AUTOPROFI

(731) Burda Praha, spol. s r. o., Uruguayská 17, 120 00 Praha 2, CZ;

(740) Dudová Tatiana, Trenčín, SK;

(210) 3356-2001

(220) 13.11.2001

7 (511) 9, 37, 42

(511) 9 - Dáta, databázy a iné informačné produkty na magnetických, elektronických a optických nosičoch, súvisiaci softvér a hardvér, nosiče dát všetkých druhov patriace do tejto triedy, elektronické a dátové siete, multimediálne aplikácie, 3D animácia, multimediálne informačné katalógy, elektronické časopisy, elektronické periodiká a knihy v elektronickej podobe, počítačový softvér, programové vybavenie pre informačné technológie a pre komunikáciu, programové vybavenie umožňujúce elektronické obchodovanie, videohry (s výstupom na TV alebo na PC), softvér nahraný na CD a DVD diskoch a na magnetických médiách, magnetické disky, optické disky, čítacie zariadenia optických a magnetických diskov, kompaktné disky, magnetické pásky, výrobky výpočtovej techniky, ako napr. počítače, mikropočítače, notebooky, tlačiarne, monitory, skenery, doplnkové zariadenia, napr. myši, klávesnice a pod., diskety, telekomunikačná technika, najmä telefóny, faxy, zariadenia na reprodukciu dát, fotokopírovacie prístroje, spotrebná elektronika patriaca do triedy 9, prístroje na audiovizuálnu komunikáciu, prístroje na záznam, prevod a reprodukciu zvuku alebo obrazu a ich

súčasti, zariadenia na spracovanie informácií, systémy informačných technológií zaradené do tejto triedy, systémy výpočtovej, komunikačnej a informačnej techniky zaradené do triedy 9, satelitné komplexy, elektronické riadiace systémy a prístroje, optické a opticko-elektrické prístroje, prístroje na audio, video a DTP štúdiá.

37 - Montáž a údržba počítačov a počítačových sietí vrátane pripojenia na kľúč, zriaďovanie, technická prevádzka a údržba serverov WWW a FTP.

42 - Tvorba programového vybavenia, aktualizácie programového vybavenia, správa a inovácie programového vybavenia, programovanie počítačov, prenájom doby prístupu k databáze, technické štúdié v oblasti počítačov a programového vybavenia, prenájom programového vybavenia a počítačov, výskum, vývoj a tvorba systémov na elektronické obchodovanie vrátane príslušného softvéru a hardvéru, know-how pre oblasť elektronického obchodovania a informačných technológií, poskytovanie softvéru, programovanie internetových databázových systémov a internetových aplikácií, programovanie multimediálnych aplikácií, vytváranie a modelovanie 3D animácií, interaktívne a grafické programy, tvorba multimediálnych dokumentov, prezentácií, aplikácií, katalógov a pod., konštrukcie WWW prezentácií a riešenie WWW serverov, tvorba počítačových animácií a vizualizácií, tvorba programových projektov, tvorba informačných databáz, sprostredkovanie v oblasti informačných technológií, prenájom hardvéru a softvéru.

(540) DXT

(731) DXT ComputerS spol. s r. o., Krymská 35, 101 00 Praha 10, CZ;

(740) Bačík Kvetoslav, Ing., Nová Dubnica, SK;

(210) 3374-2001

(220) 14.11.2001

7 (511) 41

(511) 41 - Divadelné predstavenia; výcvik; organizovanie živých vystúpení.

(540)



(731) TANEČNÉ DIVADLO BRALEN, Súkennicka 4, 821 09 Bratislava 2, SK;

(210) 3636-2001

(220) 03.12.2001

7 (511) 35, 38, 41

(511) 35 - Obchodný manažment v oblasti umenia, organizovanie výstav na obchodné a reklamné účely, obchodný alebo podnikateľský prieskum, vydávanie reklamných alebo náborových textov, reklama.

38 - Rozhlasové vysielanie.

41 - Produkcia rozhlasových programov a videofilmov, vydávanie slovných a hudobných diel na zvukových a obrazových nosičoch, vydávanie novín, časopisov a kníh, organizovanie vedo-

mostných alebo zábavných súťaží, organizovanie kultúrnych a vzdelávacích výstav, organizovanie kultúrnych a vzdelávacích výstav, organizovanie živých vystúpení, prenájom videokaziet.

(540) Hviezda FM

(731) N-RADIO, spol. s r. o., Vajanského 7, 949 01 Nitra, SK;
(740) Beleščák Ladislav, Ing., Piešťany, SK;

(210) 3659-2001

(220) 28.01.2002

7 (511) 9, 16, 41, 42

(511) 9 - Dátové nosiče pre oblasť softvéru výpočtovej techniky, napr. nosiče optické, magnetické, magnetooptické a manuály v elektronickej podobe pre softvér.

16 - Tlačené manuály pre softvér a jeho prevádzkové aplikácie, tlačené pracovné pomôcky na školenie aplikácií počítačových riešení.

41 - Školenie v oblasti aplikácií dátových systémov, zaškoľovanie v oblasti ekonomických, výrobných a informačných systémov, organizovanie a usporiadanie prednášok a výstav v súvislosti s aplikáciami dátových systémov.

42 - Vývojová, inžinierska a expertná činnosť, súvisiaca s dátovými systémami a ich aplikáciami, vývojová inžinierska a expertná činnosť súvisiaca s oblasťou ekonomických, výrobných a informačných systémov, vývoj a realizácia v oblasti internetu.

(540) SIDUS

(551) kolektívna

(731) Združenie SoftTeam Košice, Stromová 10, 040 02 Košice, SK;

(210) 3675-2001

(220) 06.12.2001

7 (511) 9, 35, 36, 42

(511) 9 - Počítačový softvér.

35 - Zbieranie údajov do počítačových databáz, zoraďovanie údajov v počítačových databázach.

36 - Pôžičky (financovanie), finančný lízing.

42 - Poradenstvo v oblasti počítačového hardvéru, prenájom prístupového času k počítačovým databázam, obnovovanie počítačových databáz.

(540)



(591) čierna, žltá, ružová, červená

(731) TRITHEM, s. r. o., Františkánske nám. 7, 811 01 Bratislava, SK;

(210) 3692-2001

(220) 07.12.2001

7 (511) 29, 30

(511) 29 - Mlieko, mliečne výrobky, akými sú maslo, syr, tvaroh, jogurt, kefir, šľahačka, smotana, smotanové krémy, tvarohové krémy.

30 - Puding, zmrzlina, mrazené mliečne výrobky, mrazené smotanové a tvarohové krémy.

(540) LACRUMÁČEK

(731) LAKSYMA, a. s., Husitská 244, 687 38 Nedakonice, CZ;

(740) Beleščák Ladislav, Ing., Piešťany, SK;

(210) 3703-2001

(220) 10.12.2001

7 (511) 16, 35, 41, 42

(511) 16 - Odborné texty a literatúra z oblasti kvality, manažérskej činnosti a personalistiky.

35 - Pomoc pri riadení podnikov z pohľadu komplexného manažérstva kvality, reklamná a propagačná činnosť, vydávanie reklamných textov, automatizované spracovanie údajov o manažérstve kvality, kvalite výrobkov a služieb, poskytovanie obchodných alebo podnikateľských informácií.

41 - Organizovanie kurzov, školení a prednášok a lektorská činnosť v oblasti kvality zo sféry výroby a služieb, štátneho a verejného sektoru, vzdelávacia činnosť v oblasti manažérstva kvality a environmentu, organizovanie výchovných programov, vydávanie odbornej literatúry a časopisov, organizačná činnosť v rámci súťaže Národná cena kvality, organizačná činnosť v rámci súťaže o komplexné manažérstvo kvality, organizačná činnosť v rámci súťaže o Európsku cenu kvality, organizačná činnosť v rámci ceny kvality zo sféry výroby a služieb štátneho a verejného sektoru, hodnotenie uchádzačov súťaží podľa modelu Európskej nadácie pre manažérstvo kvality, metodická činnosť vo veci zabezpečovania súťaží o cenu kvality.

42 - Konzultačná činnosť v oblasti manažérstva kvality, poradenské služby v oblasti komplexného manažérstva kvality, poradenské služby v oblasti vypracovania plánov politiky kvality, poradenské služby v oblasti uchádzania sa ceny za kvalitu zo sféry výroby a služieb štátneho a verejného sektoru, poradenské služby o hodnotení podľa modelu Európskej nadácie pre manažérstvo kvality, organizovanie a prevádzkovanie výstav v oblasti komplexného manažérstva kvality a kvality zo sféry výroby a služieb, prekladateľské a tlmočnicke služby, poradenská činnosť zameraná na vypracovanie plánov politiky kvality, poradenská činnosť v rámci súťaže Národná cena kvality, poradenská činnosť v rámci súťaže o komplexné manažérstvo kvality, poradenská činnosť v rámci súťaže o Európsku cenu kvality, poradenská činnosť v rámci ceny kvality zo sféry výroby a služieb štátneho a verejného sektoru.

(540)

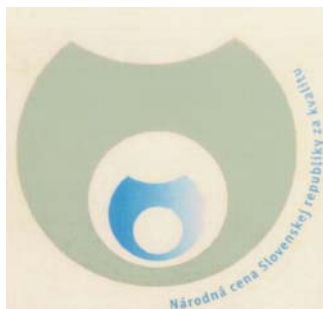

- (591) strieborná, modrobiela
 (731) Slovenská spoločnosť pre kvalitu, Dolné Rudiny
 3, 010 01 Žilina, SK;

(210) 3704-2001

(220) 10.12.2001

7 (511) 9, 16, 35, 38, 41

(511) 9 - Nosiče zvukových a obrazových nahrávok, audiokazety, videokazety, disky, videohry.

16 - Tlačoviny, publikácie, prospekty, noviny, periodické časopisy, ročenky, brožúry, knihy.

35 - Obchodný manažment v oblasti umenia, organizovanie výstav na obchodné a reklamné účely, obchodný alebo podnikateľský prieskum, vydávanie reklamných alebo náborových textov, reklama, sprostredkovanie obchodu s potravinami, elektronikou, spotrebným tovarom, drobným tovarom, domácimi potrebami, nábytkom, bytovými doplnkami, elektrickými prístrojmi pre domácnosť, motorovými vozidlami.

38 - Rozhlasové vysielenie.

41 - Produkcia rozhlasových programov a videofilmov, vydávanie slovných a hudobných diel na zvukových a obrazových nosičoch, vydávanie novín, časopisov a kníh, organizovanie vedeckých alebo zábavných súťaží, organizovanie kultúrnych a vzdelávacích výstav, organizovanie živých vystúpení, prenájom videokaziet.

(540)

N-RADIO

- (731) N-RADIO, spol. s r. o., Vajanského 7, 949 01 Nitra, SK;

- (740) Beleščák Ladislav, Ing., Piešťany, SK;

(210) 3709-2001

(220) 10.12.2001

7 (511) 28, 35, 42

(511) 28 - Hry a hračky; telocvičné a športové potreby, ktoré nie sú zahrnuté v iných triedach; ozdoby na vianočný stromček s výnimkou osvetľovacích telies a cukrovínek.

35 - On line reklama na počítačovej komunikačnej sieti.

42 - Vytváranie a udržiavanie počítačových stránok (web) pre zákazníkov; inštalácia počítačových programov; počítačové programovanie.

(540) MRAVENISKO

- (731) XABAX, a. s., Moskovská 30, 974 01 Banská Bystrica, SK;

(210) 3741-2001

(220) 13.12.2001

7 (511) 9, 16, 35, 38, 39, 41, 42

(511) 9 - Nahraté nosiče informácií, dát, zvuku a obrazu; elektronické publikácie, najmä s obsahom reportáží, správ, informácií; elektronické zoznamy a adresáre; elektronicky šírené informačné materiály, časopisy, knihy, obchodné a odborné publikácie.

16 - Tlačoviny a polygrafické výrobky; periodická a neperiodická tlač, najmä časopisy, noviny, prílohy novín, knihy, prospekty, letáky, brožúry, katalógy, zoznamy, adresáre, programy, plagáty, fotografie, pohľadnice, kalendáre; knihárske výrobky; propagačné materiály a predmety z papiera a plastických hmôt patriace do triedy 16, najmä brožúry, letáky, obtačky, obalový materiál z papiera a plastických hmôt patriaci do triedy 16; tlačiarne typy a štočky; ozdobné predmety z papiera.

35 - Reklamná, inzertná a propagačná činnosť; komerčné informačné kancelárie, informačné služby v oblasti propagácie, inzercie a marketingu; multimediálna reklama na počítačovej komunikačnej sieti; prenájom reklamného času na všetkých komunikačných prostriedkoch; prenájom reklamných plôch; usporadúvanie reklamných a obchodných výstav a predvádzacích akcií tovarov a služieb; predvádzanie (služby modeliek) na reklamné účely a podporu predaja; distribúcia tovarov na reklamné účely; sprostredkovanie obchodu s tovarmi; pomoc pri riadení obchodu; vydávanie reklamných materiálov; konzultatívna a poradenská činnosť v oblasti obchodu, výskumu trhu, propagácie, reklamy a podnikania; sprostredkovanie v uvedených činnostiach.

38 - Šírenie správ, informácií prostredníctvom informačných sietí; poskytovanie interaktívneho elektronického, zvukového a obrazového spojenia; informačné služby zverejňované cez, prostredníctvom alebo pomocou sieťového distribučného systému; sprostredkovanie v uvedených činnostiach.

39 - Distribučná činnosť v odbore zábavných, odborných a vzdelávacích tlačovín, publikácií, správ a informácií vrátane ich expedície; sprostredkovanie v uvedených činnostiach.

41 - Vydavateľská činnosť s výnimkou vydávania reklamných materiálov; organizovanie odborných akcií, školení, kurzov, prednášok, konferencií, súťaží a spoločenských akcií; usporadúvanie kultúrnych výstav, usporadúvanie módnych prehliadok a výberových konaní pre modeling; umelecká módna agentúra; nakladateľská, vydavateľská činnosť v odbore zábavných, odborných, spravodajských a vzdelávacích tlačovín, publikácií, správ a informácií, zvukových a audiovizuálnych nosičov; produkčná a agentúrna činnosť v oblasti zábavy, výchovy a kultúry; usporadúvanie zábavných súťaží, záujmových klubov a spoločenských akcií; poskytovanie elektronických publikácií (on-line) bez možnosti kopírovania; sprostredkovanie v uvedených činnostiach.

42 - Fotografovanie; fotografické reportáže; grafika; grafický dizajn; spravovanie autorských práv; poradenstvo v oblasti autorských práv; po-

lygrafické služby všetkých druhov patriace do triedy 42, najmä tlačiarenské; odborné poradenstvo s výnimkou obchodného a podnikateľského; usporadúvanie výstav; sprostredkovanie v uvedených činnostiach.

(540) Tele magazín

- (731) EUROSOP-RINGIER, a. s., Pribinova 25, 819 37 Bratislava, SK;
 (740) Hojčuš Peter, Ing., Bratislava, SK;

(210) 3755-2001

(220) 14.12.2001

7 (511) 16, 28, 35

(511) 16 - Písacie stroje a kancelárske potreby s výnimkou nábytku, pečiatky, písacie potreby, zariadenia, kancelárske obaly, vyučovacie pomôcky vo forme hier.

28 - Hry, hračky, spoločenské hry, telocvičné a športové potreby patriace do tr. 28, atrapy, vozidlá ako hračky a modely, bábiky, bábky, balónky na hranie, bazény ako športový tovar, biliardové stoly a gule, boby, kĺzadlá na sneh a ľad ako hračky alebo ako športové náradie, klzáky, cvičebné náradie, chrániče na pšťaľy a lakte, dáma ako hra, divadelné, karnevalové, šermiarske masky, domčeky a izby pre bábiky, domino kocky, držiaky, úchytky na sviečky na vianočné stromčeky, šermiarske fleurety, stroje na fyzické cvičenie, golfové palice, rukavice, golfové vaky, guľky na hranie, gymnastické zariadenia patriace do triedy 28, hoidacie kone, hoidačky, hokejky, hracie automaty, nie na mince, hracie kocky, lopaty, žetóny, zariadenia na elektronické hry s výnimkou hier využívajúcich televízne prijímače, kolieskové korčule, kolky, kolobežky, korčule, náradie na lukostreľbu, lyže, lyžiarske viazanie, medvedíky ako hračky, rybárske náčinie, nákolenníky, navijaky na šarkanov, umelé rybárske návnady, obaly na lyže, hračkárske pištoly, malé plachetnice, plutvy na plávanie, pohár na hracie kocky, postieľky pre bábiky, postroje pre horolezcov, rakety, rapkáče, bejzbalové, boxerske, golfové, šermiarske, hracie rukavice, sánky, siete, umelý sneh na vianočné stromčeky, skateboards, stavebnice, stoly na stolný tenis, stolové hry, stolový futbal, surfvacie dosky, lyže, šachové hry, šachovnice, šarkany, šaty pre bábiky, šípky ako hra, šmykľavky, gulečnickové tága, terče, udice, zvončeky a ozdoby na vianočné stromčeky s výnimkou osvetlenia a cukrovíniok, umelé vianočné stromčeky, vlčiky, vodné lyže, vosky na lyže, ochranné vypchávkové ako časti športových úborov, výplety rakiet, vzduchové pištoly ako hračky, zariadenia na kulturistiku, bowling, hracie žetóny, bubliny z mydla ako hračky, mahjongs (čínska spoločenská hra so 144 kameňmi), plyšové hračky.

35 - Kancelárie zaoberajúce sa dovozom a vývozom, poradenstvo v obchodnej činnosti, reklamné činnosti, sprostredkovanie uvedených služieb, sprostredkovanie obchodu s tovarom, predovšetkým obchodu s hrami a hračkami.

(540) MERLIN

- (731) BROOK, s. r. o., Kukučínova 4346, 017 01 Považská Bystrica, SK;
 (740) Porubčan Róbert, Ing., Ivanka pri Dunaji, SK;

(210) 3803-2001

(220) 17.12.2001

7 (511) 16, 35, 41, 42

(511) 16 - Tlačoviny všetkých druhov, najmä noviny, časopisy, katalógy, knihy, periodická a neperiodická tlač.

35 - Reklamná a inzertná činnosť, vydávanie, uverejňovanie a rozširovanie reklamných alebo inzertných materiálov, oznamov a textov; propagačná činnosť, služby komunikácie s verejnosťou prostredníctvom komunikačných prostriedkov spadajúcich do tejto triedy; maloobchodné služby v oblasti tlačovín všetkých druhov.

41 - Vydavateľská činnosť okrem reklamnej; konferenčný servis.

42 - Mediálne poradenstvo.

(540)



(731) Tökölyová Veronika, PhDr., Laurínská 11, 811 01 Bratislava, SK;

(740) Harvan Ladislav, Ing., Bratislava, SK;

(210) 3905-2001

(220) 26.12.2001

7 (511) 29, 30, 31, 39, 40, 42

(511) 29 - Mäso, mäsové šťavy, omáčky, mäsové výrobky a výťažky, drobné mäsové výrobky, mäkké mäsové výrobky, trvanlivé mäsové výrobky, varené mäsové výrobky, špeciálne mäsové výrobky, klobásy, šalámy, párky, šunka, tlačienka, mäsové konzervy, bravčová masť, domáca škvarená masť, sedliacke oškvarky, divina, tukové, mäsové a syrové nátierky na chlieb, paštéty, pečienka, potravinárske výrobky z rýb, hydina nie živá, ryby nie živé, slanina, údeniny, domáce údené mäso, huspenina, bujóny, vývary, prípravky na bujóny, bujónové koncentráty, držky, garnáty, raky nie živé, haringy, homáre nie živé, kaviár, langusty, kôrovce, mäkkýše nie živé, krvavé jaternice, kyslá kapusta, jedlý loj, ovocné a zeleninové šaláty, šaláty zo strukovín, mäsové šaláty, rybacie šaláty, rybíe plátky, polievky, prípravky na výrobu polievok, zeleninové šťavy na varenie, pečeňový syr, špik ako potrava, spracované oriešky, konzervy s rybami, zemiakové lupienky a hranolčeky, konzervovaná, nakladaná, sušená a varená zelenina a strukoviny, konzervované, kandizované, mrazené, sušené a varené ovocie, konzervované šampiňóny, ovocná dreň, rôsoly, džemy, hrozienka, solené a nasolené potraviny, ovocie naložené v alkohole, paradajkový pretlak, slimáky na konzumáciu, sušené vajcia, vajcia nie oplodnené na liahnutie, tofu, jedlé oleje a tuky, jedlá želatína, sušený kokos, krokety, spracované mandle, datle, mlieko, mliečne výrobky, syr.

30 - Aromatické a chuťové prísady a prípravky do potravín, badián, cestá, cestoviny, slíže, chlieb, pečivo, sendviče, droždie, jedlá zo strukovín, horčica, korenie, koreniny, paprika ako korenie, paradajková omáčka, kuchynská soľ, soľ na konzervovanie potravín, mletá kukurica, kus, majonéza, marináda, látky na zjemnenie mä-

sa, ocot, muškátové orechy, pirohy, paštátky, pirožky s mäsom, pizza, ravioly, spojivá pre údeniny, suši, šafran, škoricca ako korenie, šalátové dresingy, šerbety, škrobové výrobky ako potrava, torty, zákusky, koláče, zahusťovacie prípravky na kuchynské použitie, šalátové zálievky, zázvor, zemiaková múčka na ľudskú spotrebu, zvitky, žemle sladké, kečup, múka všetkých druhov, výrobky z obilnín a múky, krupica, potravinárske výrobky z kukurice a zemiakov, ovsená kaša, perníky, oblátky, sušienky, sucháre, puding, pukance, zmrzlina, cukrovinky, palacinky, ryža, čaj, čokoláda, med, melasa, kakao, káva, kakaové a kávové nápoje, kávovinové náhradky, sójová omáčka.

31 - Čerstvá zelenina, zemiaky, čerstvé strukoviny, olivy, čerstvé hrozno, čerstvé ovocie, kukurica, hydina na chov, čerstvé gaštany, čerstvé hľuzovky, živé homáre, kôrovce, langusty, mušle, ustrice, živé rybárske návnady, hospodárske zvieratá, ikry, jedlé korene, repa, živé ryby, hlávkový šalát, čerstvé šampiňóny, špik, tekvica, arašidové výlisky pre zvieratá, výlisky pre rožný statok, čerstvé záhradné bylinky, arašidy, pistácie, orechy, mandle, obilie v nespracovanom stave, semená rastlín, rastliny, sezam, krmivo, potrava pre zvieratá, olejové výlisky.

39 - Doprava, automobilová preprava, informácie o preprave a uskladnení, doručovanie tovaru, skladovanie, balenie tovaru, predovšetkým balenie mäsa, mäsových výrobkov a potravín, prenájom chladiarenských boxov, sprostredkovanie uvedených služieb.

40 - Konzervovanie potravín a nápojov, lisovanie ovocia, mletie, mlynárstvo, údenie potravín, úprava vody, mäsiarstvo, výsek zvierat, úprava a spracovanie mäsa, sprostredkovanie uvedených služieb.

42 - Bufety, bary, jedálne a závodné jedálne, kaviarne, odborné poradenstvo s výnimkou obchodného, reštaurácie, stravovanie, sprostredkovanie uvedených služieb.

(540) **berto**

(731) Bertovič Ignác, BERTO, Bullova č. 23, 841 01 Bratislava IV, SK;

(740) Porubčan Róbert, Ing., Ivanka pri Dunaji, SK;

(210) **3927-2001**

(220) 28.12.2001

7 (511) **28**

(511) 28 - Hokejové palice.

(540) **BAUER**

(731) BAUER NIKE HOCKEY INC., 1200 International Blvd., St-Jerome, Quebec J7Z 5T5, CA;

(740) Fajnorová Mária, Ing., Bratislava, SK;

(210) **23-2002**

(220) 07.01.2002

8 (511) **4, 35, 36, 37, 39, 40, 42**

(511) 4 - Palivá, mazivá a plyny.

35 - Činnosť organizačných a ekonomických poradcov, organizovanie obchodnej činnosti.

36 - Prenájom hnuiteľných vecí.

37 - Montáž a opravy vyhradených plynových zariadení, plnenie tlakových nádob na plyny.

39 - Rozvod plynu, doprava a skladovanie palív a mazív, cestná motorová nákladná doprava.

40 - Spracovanie palív a mazív.

42 - Kontrola vyhradených plynových zariadení, projektová činnosť v investičnej výstavbe.

(540)

kralupol

(731) KRALUPOL, spol. s r.o., Tyršova 535, 278 01 Kralupy nad Vltavou, CZ;

(740) Dudová Tatiana, Trenčín, SK;

(210) **27-2002**

(220) 07.01.2002

8 (511) **4, 35, 36, 37, 39, 40, 42**

(511) 4 - Palivá, mazivá a plyny.

35 - Činnosť organizačných a ekonomických poradcov, organizovanie obchodnej činnosti.

36 - Prenájom hnuiteľných vecí.

37 - Montáž a opravy vyhradených plynových zariadení, plnenie tlakových nádob na plyny.

39 - Rozvod plynu, doprava a skladovanie palív a mazív, cestná motorová nákladná doprava.

40 - Spracovanie palív a mazív.

42 - Kontrola vyhradených plynových zariadení, projektová činnosť v investičnej výstavbe.

(540) **KRALUPOL**

(731) KRALUPOL, spol. s r.o., Tyršova 535, 278 01 Kralupy nad Vltavou, CZ;

(740) Dudová Tatiana, Trenčín, SK;

(210) **103-2002**

(220) 17.01.2002

8 (511) **32**

(511) 32 - Prípravky alebo príchuti na výrobu nápojov, koncentráty a sirupy na výrobu nápojov, ovocné alebo zeleninové šťavy, džúsy a sirupy, nealkoholické nápoje, nealkoholické nápoje obohatené vitamínmi alebo minerálmi, iónové a energetické nápoje nealkoholické, proteínové nealkoholické nápoje, diétne nápoje, želatínové nápoje, tablety a prášky na prípravu šumivých nealkoholických nápojov, ovocné alebo zeleninové nealkoholické nápoje, nealkoholické nápoje s príchutou ovocia alebo zeleniny, minerálne vody, pramenité vody, sódová voda, voda, šumivé nealkoholické nápoje, miešané nápoje nealkoholické, paradajková šťava ako nápoj, aperitívy nealkoholické.

(540)

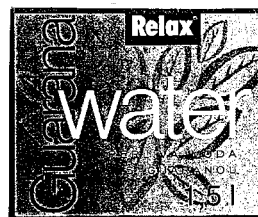

(731) WALMARK, a. s., Oldřichovice č. 44, 739 61 Třinec, CZ;

(740) Mešková Viera, Ing., Bratislava, SK;

(210) 125-2002

(220) 21.01.2002

8 (511) 35, 36, 37, 39, 42

(511) 35 - Prenájom reklamných plôch, prenájom reklamných materiálov, vonkajšia reklama, aranžovanie výkladov, pomoc pri riadení obchodnej činnosti, obchodný manažment, poradensstvo pri riadení podniku, vedenie účtovníctva, prenájom kancelárskych strojov a zariadení, predvádzanie tovaru, administratívne práce.

36 - Kapitálové investície, investorská činnosť vo výstavbe, inkasovanie nájomného, prenájom a správa nehnuteľností, prenájom kancelárií, prenájom bytových a nebytových priestorov vrátane poskytovania služieb, zaisťujúcich riadny chod nehnuteľností, bytov a nebytových priestorov, správa majetku, sprostredkovanie nehnuteľností, činnosť realitnej kancelárie, finančné informácie a služby.

37 - Realizácia bytových, občianskych a priemyselných stavieb, realizácia inžinierskych stavieb, stavebné informácie, dozor nad stavbami, údržba interiérov budov, stavby a údržba skladov, sprostredkovanie v oblasti stavebníctva, poradenská a konzultačná služba v oblasti výstavby a stavebníctva.

39 - Prenájom garáží, prenájom parkovacích plôch, prenájom skladísk, prenájom skladovacích kontajnerov, prenájom nákladných vozidiel, kamiónov.

42 - Projektová a inžinierska činnosť, zaisťovanie projektovej a priemyselnej dokumentácie, dodávky súhrnných materiálov a koncepcie rozvoja, realizácia projektovania a vyhodnocovania geologických prác, realizácia výskumných, skúšobných a diagnostických prác v stavebníctve, posudky, konštruktérske práce.

(540)

(591) zelená, biela, modrá, žltá

(731) Euro Mall Žilina S. C., a. s., Podtatranského 1, 811 05 Bratislava, SK;

(210) 155-2002

(220) 23.01.2002

8 (511) 5, 30, 32

(511) 5 - Výrobky dietetické pre deti a chorých na lekárske účely, chemické prípravky na lekárske účely, liečebná kozmetika na báze prírodných látok, liečivé kúpeľné výrobky, liečebné prípravky do kúpeľa, liečivé rastliny a výrobky z nich patriace do tejto triedy, vitamínové prípravky, multivitamíny, multiminerály, zmesi uvedených látok a prípravkov, prísady do jedla dietetické, posilňujúce a povzbudzujúce potraviny s liečivými účinkami, energeticko-výživné poživatiny na liečebné účely.

30 - Chuťové prísady do jedla, jedlá želatína na potravinárske účely, posilňujúce a povzbudzujú-

ce potraviny patriace do tejto triedy, energeticko-výživné bez liečivých účinkov patriace do tejto triedy.

32 - Nealkoholické dietetické nápoje a nápoje bez liečivých účinkov, posilňujúce a povzbudzujúce nápoje.

(540) Delpharmea ChitoLinie

(731) Renuto /Overseas/ Limited, Demetri Liperti 3, Kotsapas Building, 3rd floor, 3090 Limassol, CY;

(740) Suchoňová Katarína, JUDr., Banská Bystrica, SK;

(210) 156-2002

(220) 23.01.2002

8 (511) 5, 30, 32

(511) 5 - Výrobky dietetické pre deti a chorých na lekárske účely, chemické prípravky na lekárske účely, liečebná kozmetika na báze prírodných látok, liečivé kúpeľné výrobky, liečebné prípravky do kúpeľa, liečivé rastliny a výrobky z nich, vitamínové prípravky, vína, medicínálne multivitamíny, multiminerály, usmerňujúce látkovú výmenu prostredníctvom rôznych enzýmových pochodov, zmesi uvedených látok a prípravkov, prísady do jedla dietetické na lekárske účely, posilňujúce a povzbudzujúce nápoje, ktoré posilňujú celkový zdravotný stav organizmu, potraviny s liečivými účinkami, energeticko-výživné poživatiny na liečebné účely, dietetické nápoje na lekárske účely.

30 - Potraviny s vysokým obsahom vitamínov a minerálov vyrobené s cieľom doplniť bežnú stravu konzumenta, ktoré môžu priaznivo ovplyvniť zdravie konzumenta; želatíny na potravinárske účely.

32 - Nealkoholické nápoje light.

(540) Delpharmea ChromaLinie

(731) Renuto /Overseas/ Limited, Demetri Liperti 3, Kotsapas Building, 3rd floor, 3090 Limassol, CY;

(740) Suchoňová Katarína, JUDr., Banská Bystrica, SK;

(210) 167-2002

(220) 24.01.2002

8 (511) 35

(511) 35 - Sprostredkovanie obchodu s tovarom.

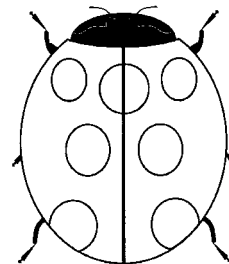
(540)

(731) MOLPÍR, s.r.o., SNP 129, 919 04 Smolenice, SK;

(210) 168-2002

(220) 24.01.2002

8 (511) 35

(511) 35 - Sprostredkovanie obchodu s tovarom.

(540)



(591) červená, modrá, sivá

(731) MOLPÍR, s.r.o., SNP 129, 919 04 Smolenice, SK;

(210) 169-2002

(220) 24.01.2002

8 (511) 35

(511) 35 - Sprostredkovanie obchodu s tovarom.

(540)



(731) MOLPÍR, s.r.o., SNP 129, 919 04 Smolenice, SK;

(210) 170-2002

(220) 24.01.2002

8 (511) 35

(511) 35 - Sprostredkovanie obchodu s tovarom.

(540)



(731) MOLPÍR, s.r.o., SNP 129, 919 04 Smolenice, SK;

(210) 183-2002

(220) 25.01.2002

8 (511) 1, 3, 5

(511) 1 - Chemické výrobky pre poľnohospodárstvo, záhradníctvo a lesníctvo, chemické prípravky a látky na laboratórne analýzy, biologické prípravky, enzýmy a enzymatické prípravky na priemyselné účely, bakteriálne prípravky a látky patriace do tejto triedy, diagnostické prípravky patriace do tejto triedy, chemické prostriedky na konzervovanie potravín, umelé sladidlá.

3 - Kozmetické prípravky všetkých druhov, mydlá, šampóny a vodičky na vlasy, zubné pasty a iné prípravky na ošetrovanie ústnej dutiny, kozmetické prípravky pre zvieratá.

5 - Liečivá, drogy, farmaceutické prípravky humánne a veterinárne, vitamíny, chemické prí-

pravky a substancie na farmaceutické prípravky humánne a veterinárne, vitamíny, chemické prípravky a substancie pre farmaceutické účely, výrobky zdravotníckej a hygienickej, prípravky posilňujúce a dietetické na liečebné účely, infúzne roztoky, medicínálne vína a čaje, diagnostické prípravky, vakcíny, séra a výrobky z krvi, kultúry mikroorganizmov, dezinfekčné prostriedky, prípravky baktericídne a fungicídne patriace so tejto triedy, pesticídy, insekticídy a herbicídy, prísady do krmív, všetko na liečebné účely, liečebná kozmetika.

(540) PAUSA

(731) Léčiva, a. s., Dolní Měcholupy 130, 102 37 Praha 10, CZ;

(740) Guniš Jaroslav, Mgr., Bratislava, SK;

(210) 198-2002

(220) 28.01.2002

8 (511) 9, 16, 25, 35, 41

(511) 9 - Nahraté a nenahraté nosiče záznamov; textové, zvukové, obrazové a zvukovo obrazové záznamy a ich rozmnoženiny na všetkých druhoch nosičoch s výnimkou záznamov na papierových nosičoch; hudobné a audiovizuálne diela a iné publikácie v elektronickej forme on-line (s možnosťou kopírovania).

16 - Tlačoviny, najmä časopisy, knihy, brožúry, plagáty; fotografie, pohľadnice, samolepky, kalendáre, záznamníky, obálky, papierové tašky, baliace papiere a iné výrobky z papiera; notové záznamy, textové záznamy v papierovej forme; reklamné materiály v papierovej forme, školské potreby.

25 - Oblečenie, obuv a pokrývky hlavy, nášivky na odevy, nažehľovacie nálepky na odevy.

35 - Reklamná a propagačná činnosť, služby obchodu s uvedenými tovarmi.

41 - Vydavateľská a nakladateľská činnosť; tvorba textov; tvorba audio- a audiovizuálnych nahrávok; organizovanie a príprava kultúrnych, športových, zábavných a spoločenských akcií, hudobných vystúpení, koncertov; sprostredkovanie hudobných, zábavných a iných spoločenských programov; zabezpečovanie a sprostredkovanie ozvučenia a osvetlenia k menovaným akciám; prenájom audio- alebo audiovizuálnych nahrávok; poskytovanie elektronickej publikácií (textových, zvukových, obrazových a zvukovo-obrazových záznamov) on-line (bez možnosti kopírovania).

(540) I.M.T. Smile

(731) Tásler Miroslav, Tomášikova 32, Prešov, SK;

(740) Fajnorová Mária, Ing., Bratislava, SK;

(210) 206-2002

(220) 28.01.2002

8 (511) 16, 35, 42

(511) 16 - Adresné štítky.

35 - Sprostredkovanie obchodu s tovarom v oblasti umenia, spracovanie textu.

42 - Licencie na práva duševného vlastníctva.

(540)



(731) VEDA, vydavateľstvo SAV, Bradáčova 7, 852 86 Bratislava, SK;

(210) 217-2002

(220) 30.01.2002

8 (511) 35

(511) 35 - Organizovanie komerčných alebo reklamných výstav a veľtrhov, organizovanie výstav na obchodné a reklamné účely, organizovanie výstav na komerčné alebo reklamné účely, rozširovanie reklamných materiálov zákazníkom (letáky, prospekty, tlačivá, vzorky), vydávanie a aktualizovanie reklamných materiálov.

(540)



(731) INCHEBA, a. s., Viedenská cesta č. 3-7, 851 01 Bratislava, SK;

(210) 219-2002

(220) 30.01.2002

8 (511) 29, 31, 35, 42, 44

(511) 29 - Hydina potravinárska neživá, nespracovaná i spracovaná, napríklad chladená, zmrazená, zaúdená a konzervovaná; potravinárske výrobky z hydiny a hospodárskych zvierat, najmä údeniny a údenárske výrobky; vajcia čerstvé a spracované, napríklad sušené.

31 - Živá hydina a hospodárske zvieratá, najmä chovná a šľachtená hydina; vajcia na liahnutie hydiny; krmivá a kŕmne prísady pre zvieratá vrátane ich zmesí; proteíny na živočíšnu spotrebu.

35 - Sprostredkovateľská a poradenská obchodná činnosť v odbore chovu a šľachtenia hydiny a hospodárskych zvierat; reklamná a propagačná činnosť v daných odboroch; organizovanie a zabezpečovanie propagačných a/alebo komerčných výstav, propagačných a reklamných akcií, prehliadok a veľtrhov; distribúcia tovarov na reklamné účely; prieskum a analýza trhu vrátane spracovania odborných obchodných posudkov a štúdií; direct management; správa obchodných záujmov tretích osôb; obchodné zastupovanie tuzemských a zahraničných firiem vrátane poskytovania pomoci pri prevádzke obchodu; importné a exportné služby; marketing.

42 - Spracovanie odborných počítačových programov; výskum a vývoj v odbore chovu, rozmnožovania a šľachtenia hydiny a hospodár-

ských zvierat; posudková činnosť v odbore kvality chovu hydiny a hospodárskych zvierat.

44 - Chov, rozmnožovanie a šľachtenie hydiny a hospodárskych zvierat; odborná informačná, konzultačná a poradenská činnosť v daných odboroch.

(540)



(731) TRAUKO, s. r. o., Dobřenice 168, 503 25 Dobřenice, CZ;

(740) Hojčuš Peter, Ing., Bratislava, SK;

(210) 238-2002

(220) 27.03.2002

8 (511) 9, 16, 24, 25, 28, 35, 36, 38, 40, 41, 42

(511) 9 - Nosiče zvukové a obrazové.

16 - Knihy, tlačoviny, publikácie.

24 - Samolepiaci textil nanášaný teplom, textilie, tkaniny, behúne na stôl, obrusy s výnimkou papierových, vlajky s výnimkou papierových, stolová a posteľná bielizeň, podložky pod poháre alebo taniere (prestieranie), podložky na stôl s výnimkou papierových (anglické prestieranie), textilné obrúsky (textilné prestieranie).

25 - Maškarné kostýmy, šaty, závoje, športové oblečenie, tričká, pracovné plášte, čiapky, priliehavé čiapky, šilty na čiapky, oblečenie, šilty na pokrývky hlavy, čiapkové štítky, náprsenky, oblečenie, odevy, kombinézy (oblečenie), šatky, šály, tielka, vesty, športové bundy, bundy, saká, oblečenie z papiera, čelenky, pančuchy, pančukové nohavice.

28 - Jarmočná manéž (trhovisko), plyšové hračky, balóniky (hračka), balóny na hranie, hračky, zvončeky na vianočné stromčeky, hracie automaty s výnimkou automatov uvádzaných do chodu vhođením mince, golfové vaky, spoločenské hry, bábky, bábiky, divadelné masky, karnevalové masky, ozdoby na vianočné stromčeky s výnimkou osvetlenia a cukrovíniok, zariadenia na elektronické hry s výnimkou hier využívajúcich televízne prijímače, autá (hračky), medvedíky (hračky).

35 - Reklamná a inzertná činnosť.

36 - Prenájom nehnuteľností, realitné kancelárie, sprostredkovanie nehnuteľností, oceňovanie nehnuteľností, organizovanie dobročinných zbierok, organizovanie zbierok, správa nehnuteľností.

38 - Televízne vysielanie, vysielanie káblovej televízie, prenos informácií.

40 - Spracovanie kinematografických filmov, knihárstvo, spájanie materiálov na požiadavku pre tretie osoby.

41 - Tvorba televíznych programov, organizovanie spoločenských a zábavno-súťažných podujatí, nahrávanie zvukových a obrazových záznamov, strihanie videopások.

42 - Spravovanie autorských práv.

(540) ÚSMEV, PROSÍM!

(731) DYNEX, s. r. o., Tallerova 9, 811 02 Bratislava, SK;

(210) 239-2002

(220) 30.01.2002

(310) 170077

(320) 30.07.2001

(330) CZ

8 (511) 11, 20, 27

(511) 11 - Cylindre do svetidiel, elektrické lampy a svetidlá, vreckové baterky, elektricky vyhrievané koberce, kryty na svetidlá, lampióny, lampové tienidlá, lampové a svetidlové držiaky, lampy na svietenie, lampáše, prenosné lampy, lustre, osvetľovacie prístroje a zariadenia, sklenené cylindre, stropné svetlá, žiarivky osvetľovacie, žiarovky.

20 - Nábytok všetkých druhov z dreva, kovu, tŕstia, kože alebo z iných hmôt, stavebnicový nábytok a modulový nábytok, variabilné nábytkové programy pre kancelárie, rokovacie miestnosti, recepcie, sekretariáty; nábytok do kuchýň, spální; školský a záhradný nábytok; detský nábytok; nábytok s využitím skla a zrkadiel, atypický nábytok a výrobky z dreva, čalúnený nábytok, sedacie súpravy, kožené sedacie súpravy, kreslá a stoličky, stoly a stolčeky, rámy, stojany; výrobky z dreva, korku, trstiny, vrbového prútia patriace do triedy 20; výrobky z imitácií dreva, korku, trstiny, vrbového prútia vrátane výrobkov z platických hmôt, bytové a nábytkové doplnky, umelecké stolárske výrobky, umelecké diela z dreva, vosku, sadry a z plastov.

27 - Koberce, koberčeky, podlahové krytiny, podložky pod koberec, protišmykové rohože, predložky, rohožky.

(540)



**Dividend
Manufacturing**

(731) DIVIDEND MANUFACTURING, a. s., Vajnorská 134/A, 832 07 Bratislava, SK;

(740) Kastler Anton, Bratislava, SK;

(210) 242-2002

(220) 31.01.2002

8 (511) 35, 36, 37, 38, 39, 41, 42, 43, 44

(511) 35 - Kopírovanie, reklama, prenájom reklamných plôch, sprostredkovanie nákupu a predaja tovarov.

36 - Konzultačné služby v oblasti poisťovníctva, oceňovanie a odhady nehnuteľností, sprostredkovanie poistenia a nehnuteľností, poradenstvo v oblasti poisťovníctva, prenájom bytov, kancelárskych priestorov a nehnuteľností, správa nehnuteľností.

37 - Dozor nad stavbami.

38 - Informačné kancelárie.

39 - Organizovanie ciest, prenájom garáží, sprevádzanie turistov.

41 - Klubové služby, organizovanie kultúrnych alebo vzdelávacích výstav, umelecké a módné agentúry, prekladateľské a tlmočnicke služby.

42 - Architektonické služby, inžinierska činnosť, expertízy, projektovanie stavieb, architektonické poradenstvo, interiérová výzdoba, módný dizajn.

43 - Penzióny, kaviarne, poskytovanie prechodného ubytovania.

44 - Služby záhradných architektov.

(540)



(591) modrá, žltá, sivá

(731) Cíсар Juraj, Ing. arch., ORANT, Mikovíniho 2, 949 01 Nitra, SK;

(210) 248-2002

(220) 31.01.2002

8 (511) 6, 7, 8, 9, 11, 12, 16, 17, 19, 20, 21, 35, 37, 39, 42

(511) 6 - Obyčajné kovy a ich zliatiny; stavebný materiál a dielce z kovu; prenosné stavby a konštrukcie z kovu; kovový materiál na železničné trate, najmä koľajnice, koľajnicové spojky, konzoly, obruče, pružiny, príchytky, točne, traverzy, vodiace lišty, registračné značky; káble, drôty a značky z obyčajných kovov s výnimkou elektrických; kovové signalizačné a stavebné panely s výnimkou svetelných a mechanických; železničné výhybky, závory na železničné priecestia, pozemné komunikácie a priemyselné objekty; železiarsky tovar; kovové potrubia a rúry.

7 - Cestné stroje, dlabačky, dopravníky, rezacie stroje; hnacie elektrické motory s výnimkou do pozemných vozidiel; čistiace, víťacie, obrábacie a kovoobrábacie stroje; nástroje ako časti strojov; prevody strojov.

8 - Ručné nástroje a náradia.

9 - Prístroje a nástroje elektrické, elektronické, optické, signalizačné, kontrolné, regulačné, geometické; prístroje, nástroje a zariadenia na meranie; stroje, prístroje a zariadenia vrátane ich častí, dielcov a príslušenstva, najmä dopravnej označovacej, zabezpečovacej, požiarnej, signalizačnej, svetelnej, snímacej, kontrolnej, regulačnej, ovládacej a informačnej techniky a zabezpečovacích systémov; prístroje na nahrávanie, prenos a reprodukciu zvuku alebo obrazu; magnetické nosiče údajov, záznamové disky; počítačové stroje, zariadenia na spracovanie údajov a počítače.

11 - Zariadenia a prístroje na svietenie a osvetľovanie, najmä dopravnej techniky.

12 - Vozidlá.

16 - Papier, kartón, lepenka a výrobky z týchto materiálov; papiernický tovar; obalové materiály patriace do tejto triedy.

17 - Kaučuk, gutaperča, guma, azbest a výrobky z týchto materiálov nezahrnuté v iných triedach;

plastové výlisky ako polotovary; baliace, tesniace a izolačné materiály; ohybné rúry a hadice s výnimkou kovových.

19 - Nekomové stavebné materiály; nekovové prenosné stavby; nekovové signalizačné panely a značky s výnimkou svetelných a mechanických; železničné traverzy a podvaly s výnimkou kovových.

20 - Závery s výnimkou kovových; výrobky (nezahrnuté do iných tried) z dreva, korku a náhradiek týchto materiálov a z plastov.

21 - Surové sklo a sklo ako polotovar okrem skla pre stavebníctvo; výrobky zo skla, porcelánu a kameniny, ktoré nie sú zahrnuté v iných triedach.

35 - Sprostredkovanie obchodu s tovarom; poradenská činnosť v obchode s tovarom.

37 - Montážne a inštaláčne služby, rekonštrukcia, opravy a údržba elektrických zariadení, strojov a prístrojov, najmä dopravnej oznamovacej, zabezpečovacej, požiarnej, signalizačnej, svetelnej, snímačnej, kontrolnej, regulačnej, ovládacej a informačnej techniky vrátane hromozvodov, zabezpečovacích systémov a zariadení na ochranu majetku; kladenie, montáž, inštalácia, oprava a údržba podzemných a nadzemných optických a kovových telekomunikačných vedení vrátane naviazujúcich vedení a súborov; stavebná činnosť; prenájom stavebných strojov a zariadení; sprostredkovanie uvedených činností.

39 - Sprostredkovanie prepravy, prenájom skládísk a vozidiel.

42 - Výskum a vývoj elektrických zariadení, najmä dopravnej oznamovacej, zabezpečovacej, požiarnej, signalizačnej, svetelnej, snímačnej, kontrolnej, regulačnej, ovládacej a informačnej techniky, zabezpečovacích systémov a zariadení na ochranu majetku; geodetická a kartografická činnosť; štúdie technických projektov a projektová činnosť elektrických zariadení, najmä oznamovacej a zabezpečovacej techniky, zariadení a stavieb železničnej, cestnej a mestskej dopravy, v investičnej výstavbe a zabezpečovacích systémov na ochranu majetku; expertízna a inžinierska činnosť a prieskumy, meranie, odborné skúšky a atesty materiálov, strojov a zariadení; sprostredkovanie uvedených činností.

(540) AŽD

(731) Automatizácia železničnej dopravy Bratislava, a. s., Za stanicou 1, 831 04 Bratislava, SK;

(740) Harvan Ladislav, Ing., Bratislava, SK;

(210) 254-2002

(220) 01.02.2002

8 (511) 12

(511) 12 - Pozemné vozidlá, hlavne motocykle, pretekárske motocykle, skútre, bicykle, automobily, pretekárske automobily, sanitky, motorové sane, autobusy, nákladné autá, traktory, prívesy, trojkoľky, diely príslušenstva na tento tovar patriace výhradne do triedy 12.

(540) HONDA VTX

(731) HONDA GIKEN KOGYO KABUSHIKI KAISHA (HONDA MOTOR CO., LTD.), No. 1-1, 2-chome, Minami-aoyama, Minato-ku, Tokyo, JP;

(740) Hörmannová Zuzana, Ing., Bratislava, SK;

(210) 259-2002

(220) 01.02.2002

8 (511) 6, 9, 11, 19, 35, 36, 37, 39, 40, 42

(511) 6 - Obyčajné kovy a ich zliatiny; stavebný materiál kovový; kovové rúry, kovové rukoväte, kľuky, kľučky, dráždlá, zámky kovové, kovania na dvere a okná, oceľové okná, kovové okenice; okenné rámy kovové; kovové zábradlia, nádrže kovové; oceľové dvere a zárubne, kovové rímsoy, odkvapy, drobný železiarsky tovar; tesnenie kovové; konštrukcie kovové; žalúzie a rolety kovové; kovové káble a drôty; prenosné stavby kovové.

9 - Prístroje na záznam a reprodukciu zvuku a/alebo obrazu; televízne a rozhlasové prijímače a zariadenia; prístroje a zariadenia oznamovacej techniky; rozvodné panely a pulty, rozvodné skrine, spínacie skrine; elektrické a elektronické prístroje a zariadenia na meranie a reguláciu; plynomery; meradlá spotreby elektrickej energie; bleskozvody; požiarne hlásiče; konštrukčné prvky a diely na uvedené výrobky.

11 - Prístroje a zariadenia na varenie, chladenie, vetranie, klimatizačné zariadenia; zariadenia a prístroje na ohrev a vykurovanie, vykurovacie telesá, inštalácie na kúrenie, kotly na vykurovanie; plynové armatúry, plynové regulačné a bezpečnostné prístroje a zariadenia; príslušenstvo na plynové prístroje, zariadenia a vedenia, plynové zapaľovače, horáky a kotly, plynové šporáky; kotly na drevný odpad; konštrukčné prvky a diely na uvedené výrobky.

19 - Stavebný materiál s výnimkou kovového; stavebné drevo, drevo - polotovar; trámy, dosky, drevené panely, preglejka, krovy, okná, dvere okrem kovových, obklady s výnimkou kovových, parkety; stavebný kameň; cement, vápno, malta, sadra, štrk, škárovacie hmoty, strešné krytiny všetkých druhov s výnimkou kovových; lepenky všetkých druhov na stavebné účely, stavebné krytiny s výnimkou kovových; stavebný papier; stavebné sklo; sklenené tehly; dlaždice, obkladačky stavebné nekovové; prenosné stavby s výnimkou kovových.

35 - Sprostredkovanie obchodu s tovarmi; reklamná a propagačná činnosť; poradenská činnosť v oblasti obchodu; prieskum trhu.

36 - Sprostredkovanie nákupu, predaja a prenájmu nehnuteľností; investičná činnosť - financovanie stavieb.

37 - Stavebná činnosť; stavby bytové, občianske, priemyselné a inžinierske; stavebné práce; stavba lešení; vykonávanie opráv, rekonštrukcií a údržby stavieb a príslušenstva, bytov a ich vybavení; stavebno-montážne práce, údržba, opravy, výkopy, úpravy stavieb, ciest a pozemkov; kladenie, údržba a opravy plynového potrubia; montáž, údržba a oprava plynových zariadení, spotrebičov, regulačných zariadení, staníc, plynomerov a doplnkových zariadení na meranie a kontrolu plynov; montáž, údržba a opravy tlakových ná-

dob a zariadení, bleskozvodov, elektrických zariadení, elektrických strojov a zariadení, systémov riadenia a merania, meracej a regulačnej techniky; stavebný dozor; čistiace a upratovacie práce; montáž, opravy a údržba tepelných a chladových izolácií; montáž, opravy a údržba kotlov.

39 - Distribúcia elektrickej energie a tepla; distribúcia technických plynov.

40 - Výroba elektrickej energie a tepla.

42 - Projektovanie stavieb, technického a technologického vybavenia stavieb, projekčná činnosť na plynofikáciu a elektroinštalácie; revízie a skúšky plynových zariadení a tlakových nádob; revízie vyhradených elektrických zariadení; projektovanie požiarnej ochrany; projektovanie energetických zariadení a sietí, elektrických silových zariadení a rozvodov; projektovanie bleskozvodov, elektrických oznamovacích zariadení a systémov riadenia a merania.

(540) T. P. K.

(731) T. P. K., s. r. o., Stará Vajnorská 39, 831 04 Bratislava, SK;

(740) Kastler Anton, Bratislava, SK;

(210) 264-2002

(220) 01.02.2002

8 (511) 30, 35

(511) 30 - Mrazené výrobky smotanové s rastlinným tukom a vodové.

35 - Sprostredkovanie obchodu s tovarom.

(540)



(731) FROST, s. r. o. Prešov, Na Brehu 20/A, 080 05 Prešov, SK;

(210) 292-2002

(220) 04.02.2002

8 (511) 29, 30

(511) 29 - Spracované potraviny patriace do triedy 29, tepelne upravené potraviny patriace do triedy 29, mrazené potraviny patriace do triedy 29, polievky, polievky s rezancami, prípravky do polievok, vývary na polievky, jedlé tuky a oleje, mlieko, mliečne výrobky, kyslomliečne nápoje, mäsové výťažky, mäso, ryby, konzervovaná, sušená a tepelne upravená zelenina.

30 - Káva, kakao, čaj, koreniny, príchuti, omáčky, soľ, čierne korenie, paprika, dressinky, majonéza, cukor, prírodné sladidlá, ryža, rezance, instantné rezance, obilniny a potraviny z obilnín, cestoviny, chlieb, cukrovinky, sladkosti, spracované potraviny patriace do triedy 30, tepelne upravené potraviny patriace do triedy 30, mrazené potraviny patriace do triedy 30, prípravky na zjemnenie mäsa.

(540) Smakuchna

(731) AJINOMOTO CO., INC., 15-1, Kyobashi 1-Chome, Chuo-Ku, Tokyo, JP;

(740) Fajnorová Mária, Ing., Bratislava, SK;

(210) 320-2002

(220) 07.02.2002

8 (511) 1, 2, 3

(511) 1 - Chemikálie pre priemysel, hlavne pre automobily, chemické prípravky pre autolakovne.

2 - Laky, laky na automobily, farby, náterové hmoty, ochranné prípravky proti korózii.

3 - Kozmetické prípravky na autá, prípravky na čistenie, leštenie, brúsenie a odmasťovanie, prípravky na ošetrovanie povrchov materiálov na báze voskov, prípravky na odstraňovanie škvŕn, lakov a farieb z karosérií automobilov a skiel.

(540)



(731) Juhász Ladislav, Vrahovická 100, 798 11 Prostějov, CZ;

(740) Filípek Ján, Ing., Bratislava, SK;

(210) 321-2002

(220) 07.02.2002

8 (511) 35, 39, 41

(511) 35 - Propagácia, inzercia, reklama, sprostredkovanie obchodu s tovarom.

39 - Rezervácia miestienok, dopravy; informácie o doprave; organizovanie ciest, exkurzií, okružných výletov; sprostredkovanie prepravy; preprava a sprevádzanie turistov; rezervácia zájazdov; turistické kancelárie s výnimkou kancelárií poskytujúcich rezerváciu hotelového ubytovania; sprievodcovské služby; poradenská a konzultačná činnosť v oblasti služieb cestovnej kancelárie zahrnutá do triedy 39.

41 - Vydavateľská a nakladateľská činnosť s výnimkou vydávania reklamných alebo náborových textov, športový výcvik, športové a kultúrne aktivity, výučba cudzích jazykov, školenia, lektorské činnosti a iné vzdelávacie akcie; informácie o možnostiach zábavy, rekreácie, služby klubov zdravia, služby pre oddych a rekreáciu; služby poskytované prázdninovými tábormi (zábava).

(540) ADVENTURA

(731) ADVENTURA, s. r. o., Voroněžská 170/20, 101 00 Praha 10, CZ;

(740) Bachratá Magdaléna, Mgr., Bratislava, SK;

(210) 339-2002

(220) 08.02.2002

8 (511) 9, 35, 42

(511) 9 - Počítačový softvér.

35 - Účtovníctvo, spracovanie miezd, reklamné činnosti.

42 - Poradenská činnosť v oblasti hardvéru, poradenská činnosť v oblasti softvéru, tvorba sof-

tvéru, prenájom počítačového softvéru, aktualizácia počítačových programov, inštalácia počítačových programov.

(540)



(731) HOUR, spol. s r. o., Veľký Diel 3323, 011 39 Žilina, SK;

(210) 349-2002

(220) 11.02.2002

8 (511) 35, 36, 41

(511) 35 - Reklamná činnosť a propagačná činnosť, rozširovanie reklamných materiálov, prenájom reklamných plôch, vydávanie reklamných a náborových textov a tlače, tvorba reklamy a poradenstvo vo vymenovaných oblastiach; prieskum trhu; obchodné a účtovné poradenstvo, konzultácie a informácie; vedenie účtovníctva; auditné a audítorské služby patriace do triedy 35; oceňovanie a odhady podnikov, poradenské a konzultačné služby vo vymenovaných oblastiach; podnikateľské a ekonomické poradenstvo, konzultácie a informácie; autorizované spracovanie dát.

36 - Prenájom, sprostredkovanie a oceňovanie nehnuteľností, faktoring a forfaiting, rozpočtové a daňové odhady, vyhotovenie daňových priznaní; finančné poradenstvo, konzultácie a informácie; daňové poradenstvo, konzultácie a informácie; auditné a audítorské služby patriace do triedy 36.

41 - Vydavateľská činnosť s výnimkou vydávania reklamných alebo náborových textov; zabezpečovanie, organizovanie a príprava kultúrnych, zábavných a spoločenských akcií; zabezpečovanie, organizovanie a príprava vzdelávacích kurzov, školení v oblastiach uvedených v triedach 35 a 36; poradenské a konzultačné služby týkajúce sa služieb v triede 41; poskytovanie elektronických publikácií, (textových, zvukových, obrazových a zvukovo-obrazových záznamov) online (bez možnosti kopírovania).

(540) ADP

(731) ADP - audit, dane, poradenstvo, s. r. o., Račianska 29, Bratislava, SK;

(740) Fajnorová Mária, Ing., Bratislava, SK;

(210) 373-2002

(220) 12.02.2002

8 (511) 24, 25, 35, 40

(511) 24 - Bavlnené textilie; metrový textil; tkaniny; látky na textilné využitie; textilie, textilné vreckovky.

25 - Pánska bielizeň; dámska bielizeň; detská bielizeň; body; bundy; čiapky; kabáty; kombiné; kombinézy; konfekcia (odevy); korzety; kostýmy, obleky; košele; kožušiny (oblečenie); krátke kabátiky; krátke kabáty s kapucňou; kravaty; ne-

premokavý odev; nohavice; oblečenie z imitácie kože; opasky; pančuchy; pánske podvázky; dámske podvázky; pánske spodky; peleríny; plášte; kúpacie plášte; dámske plášte lemované kožušinou; plavky; plážové oblečenie; pletené svetre; pleteniny (oblečenie); podbradníky nie z papiera; podpinky; podprsenky; podšívky (časti odevov); podvázky; pokrývky hlavy; pracovné plášte; pulóvre; pyžamá; rukavice; rukávniky; saká; spodničky; sukne; svetre; šály; šatky; šaty; čiapkové šilty; športové tričká; tielka; tričká; uniformy; vesty; ozdobné vreckovky ako súčasť oblečenia; vrchné ošatenie; zástery; zvrchníky; zvršky; ži-vôtky (bielizeň); župany.

35 - Sprostredkovanie nákupu a predaja tovarov.

40 - Šitie; úprava odevov.

(540)



(731) ESPARK SLOVAKIA, s. r. o., Matúšova 23, 811 04 Bratislava, SK;

(740) Brichtová Tatiana, JUDr., Bratislava, SK;

(210) 376-2002

(220) 13.02.2002

8 (511) 3, 9, 11, 12, 14, 16, 18, 20, 21, 24, 25, 26, 28, 30, 41

(511) 3 - Kozmetické a toaletné prípravky, voňavkár-ske prípravky, kozmetické prípravky do kúpeľa, prípravky na bublinkové kúpele.

9 - Elektrické prístroje, prístroje na nahrávanie, prenos a reprodukciu zvuku a obrazu, magnetické nosiče údajov (obsiahnuté v triede 9), najmä videohry a softvér, rádiá, počítače, periférne zariadenia počítačov, videopásky, audiopásky, CD, slnečné okuliare.

11 - Zariadenia na osvetľovanie, najmä lampy.

12 - Bicykle, doplnky a súčasti áut patriace do triedy 12.

14 - Výrobky z drahých kovov, ktoré nie sú zahrnuté v iných triedach, šperky, bižutéria, hodinárske výrobky, najmä hodiny a náramkové hodinky.

16 - Papier, kartón, lepenka a výrobky z týchto materiálov, ktoré nie sú zahrnuté v iných triedach, knihárske výrobky, papiernický tovar (vrátane pier, ceruziek a iných písacích nástrojov), vzdelávacie a učebné pomôcky okrem prístrojov, tlačiarenské písmená, najmä školské papierové pomôcky, papierové dekorácie na oslavy, maľovanky a odtlačky.

18 - Usne, koženky a výrobky z týchto materiálov nezahrnuté v iných triedach, kufre a cestovné tašky, dáždniky, slnečníky a vychádzkové palice, plecniaky a peňaženky.

20 - Rámy na obrazy, výrobky nezaraďované do inej triedy z dreva, korku, prútia alebo plastov, najmä kľúčenky z plastov a ozdoby na torty.

21 - Domáce a neelektrické kuchynské potreby a nádoby okrem nádob z drahých kovov alebo potiahnutých drahými kovmi, kefy, štetky a štetce okrem maliarskych, výrobky zo skla, porcelánu a kameniny, ktoré nie sú zahrnuté v iných triedach, najmä obedáre, porcelánové figúrky a zubné kefy.

24 - Textilie a textilné výrobky, ktoré nie sú zahrnuté v iných triedach, posteľné prikrývky a ob-

rusy s výnimkou papierových, najmä uteráky, posteľná bielizeň, záclony a závesy.

25 - Odevy, obuv a klobučnícke výrobky.

26 - Vlasové doplnky, špendlíky, umelé kvety.

28 - Hry a hračky, telocvičné a športové potreby, ktoré nie sú zahrnuté v iných triedach, ozdoby na vianočný stromček okrem osvetlenia.

30 - Káva, čaj, kakao, cukor, med, čokoláda, múka a výrobky z obilja, chlieb, pekárske a cukrárske výrobky, kekсы, krekery, pečivo, ovsené vločky, zmrzlina, najmä cukrovinky, cukríky, žuvačky a pukance.

41 - Služby v oblasti vzdelávania a zábavy, tvorba televíznych programov a seriálov, filmová tvorba, športová a kultúrna činnosť.

(540) BARBIE

(731) MATTEL, INC., 333 Continental Boulevard, El Segundo, California 90245-5012, US;

(740) Žovicová Viera, Mgr., Bratislava, SK;

(210) 385-2002

(220) 13.02.2002

8 (511) 9, 20, 35, 36, 37, 38, 41, 42, 43

(511) 9 - Elektrické zariadenia na sledovanie a riadenie letovej prevádzky, elektrické zariadenia na diaľkové ovládanie priemyselných procesov, navigačné prístroje, pozorovacie prístroje, radary, rádionavigačné prístroje, rádiosondážne prístroje, rádiové prístroje, počítačový softvér.

20 - Kovový nábytok.

35 - Zbieranie údajov do počítačových databáz, zoraďovanie údajov v počítačových databázach.

36 - Finančný lízing, sprostredkovanie (maklérstvo), sprostredkovanie nehnuteľností, prenájom nehnuteľností, správa nehnuteľností.

37 - Montáž, údržba a opravy strojov, montáž a opravy telekomunikačných zariadení.

38 - Počítačová komunikácia.

41 - Organizovanie kultúrnych, spoločenských a športových podujatí, služby pre oddych a rekreáciu.

42 - Počítačové programovanie, tvorba softvéru, návrh počítačových systémov, inštalácia počítačových programov, projektovanie a konštrukčná činnosť v oblasti strojárstva, výskum a vývoj nových výrobkov (pre zákazníkov).

43 - Poskytovanie prechodného ubytovania, hotelierske služby.

(540)



(591) biela, modrá, červená

(731) ALES, a. s., Legionárska 160, 911 04 Trenčín, SK;

(740) Bačík Kvetoslav, Ing., Nová Dubnica, SK;

(210) 387-2002

(220) 13.02.2002

8 (511) 11, 35, 36, 37, 38, 39, 40

(511) 11 - Bezpečnostné príslušenstvo na vodné alebo plynové zariadenia a na vodovodné alebo plynové potrubia, ohrievače vody, komínové rúry, dymovody, kúpeľňové armatúry, sanitárne prístroje a zariadenia, vodovodné zariadenia, vodovody, teplovodné vykurovacie zariadenia, vyhrievacie zariadenia, teplovzdušné zariadenia, kúrenie teplovodné, zariadenia na ohrev teplej vody, zariadenia na zásobovanie vodou, zmiešavacie batérie na vodovodné potrubia, prístroje a zariadenia na zmäkčenie vody, zariadenia a stroje na čistenie alebo úpravu vody, najmä zariadenia na úpravu vody s proti inkruštným a protikoróznym účinkom.

35 - Sprostredkovanie obchodu s výrobkami.

36 - Správa bytového hospodárstva, správa nehnuteľností, sprostredkovanie nehnuteľností, prenájom nehnuteľností.

37 - Klampiárstvo a inštalatérsvo, izolatérske práce, stavebná činnosť, zámočnícke práce, maľovanie a natieranie (interiérové a exteriérové), vložkovanie komínov, inštalácie a opravy vodovodných rozvodov a zdravotníckych, montáž a opravy vykurovacích zariadení, montáž a opravy meracej a regulačnej techniky, montáž, údržba a opravy elektrických zariadení do 1000 V a bleskozvodov do objektov triedy A, revízie nízkotlakových a stredotlakových plynovodov a prípojok, montáž a údržba plynových zariadení a prípojok na zemný plyn a plyn bután, montáž a údržba nízkotlakových prípojok, opravy plynových spotrebičov do 500 kW.

38 - Retransmisia v káblových rozvodoch.

39 - Rozvod vody, zásobovanie vodou.

40 - Úprava a spracovanie kovov, úprava vody, sklenárske práce.

(540)



(731) SLUŽBYT, s. r. o., Karpatská 56, 089 01 Svidník, SK;

(740) Dudová Tatiana, Trenčín, SK;

(210) 393-2002

(220) 14.02.2002

8 (511) 9, 18, 20, 21, 24, 25, 27

(511) 9 - Prístroje a nástroje vedecké, námorné, geodetické, fotografické, kinematografické, optické, signalizačné, kontrolné (inšpekcia), záchranné, vzdelávacie, prístroje a nástroje na meranie a váženie; prístroje a nástroje na vedecký výskum na použitie v laboratóriách; prístroje a nástroje na riadenie lodí, meracie prístroje a nástroje, prístroje a nástroje na prenos povelov; elektrické spájkovačky, elektrické žehličky; prístroje a nástroje na vedenie, distribúciu, transformáciu, akumuláciu, reguláciu alebo kontrolu elektrického prúdu; prístroje na nahrávanie, prenos a reprodukciu zvuku alebo obrazu; magnetické nosiče údajov, záznamové disky; predajné automaty a mechanizmy prístrojov uvádzaných do činnosti

vhodením mince; zariadenie na zábavu prispôbené na použitie s televíznym prijímačom; registračné pokladnice, počítačové stroje; zariadenie na spracovanie údajov a počítače; počítačové programy a softvér; hasiace prístroje.

18 - Koža; surové kože; kufre, cestovné tašky; dáždnyky, slnečníky, vychádzkové palice; usne, koženky a výrobky z týchto materiálov (patriace do triedy 18); biče, postroje a sedlárske výrobky.

20 - Nábytok, kovový a záhradný nábytok; zrkadlá, sklá na výrobu zrkadiel, nábytkové a kúpeľňové zrkadlá; rámy na obrazy; tabuľky na poznávacie značky s výnimkou kovových; poštové schránky s výnimkou murovaných a kovových; lôžkoviny s výnimkou posteľnej bielizne, matrace s výnimkou matracov na lekárske účely, podušky; výrobky z dreva, korku, trstiny, prútia, rohoviny, kostí, slonovinej kosti, veľrybích kostí, mušlí, korytnačiny, jantáru, perlete, sépionu a náhradiek týchto materiálov a z plastu (patriace do triedy 20).

21 - Nástroje a nádoby pre domácnosť alebo kuchyňu s výnimkou náradia a nádob z drahých kovov; kuchynské nádoby s výnimkou nádob z drahých kovov; vedrá a misy z plechu, hliníka, plastu; ručné prístroje pre domácnosť na sekanie, mletie a lisovanie; hrebene, elektrické hrebene; špongie; kefy, štetky, štetce (okrem maliarskych), materiály na výrobu kief; elektrické zubné kefy; nástroje na čistenie; oceľová vlna a drôtenky; surové sklo, sklo ako polotovar (okrem skla pre stavebníctvo); výrobky zo skla, porcelánu a kameniny (patriace do triedy 21).

24 - Textilie, textilné výrobky (patriace do triedy 24); tkaniny, látky na textilné využitie; textilné tapety; pokrývky z textilných materiálov na používanie v domácnosti; posteľná bielizeň z papiera; posteľná a stolová bielizeň.

25 - Odevy; obuv; pokrývky hlavy; klobučnícky tovar.

27 - Koberce; predložky; rohože; rohožky; lino-leum; podlahové krytiny; tapety okrem textilných.

(540)



(731) THE POLO/LAUREN COMPANY, L. P., 650 Madison Avenue, New York, New York 10022, US;

(740) Čechvalová Dagmar, Bratislava, SK;

(210) 401-2002

(220) 14.02.2002

8 (511) 28

(511) 28 - Gymnastické zariadenia.

(540) **AB ENERGIZER**

(731) TOMIREX SLOVAKIA, s. r. o., Ipeľská 1, 040 11 Košice, SK;

(210) 445-2002

(220) 18.02.2002

8 (511) 31

(511) 31 - Poľnohospodárske, záhradnícke a lesné produkty a výrobky, semená a osivá; všetko patriace do triedy 31; živé zvieratá, vtáctvo a ryby; krmivá a potrava pre zvieratá, vtáky a ryby a prípravky patriace do triedy 31 na použitie ako prísady do potravy a krmív; slad; sépiové kosti, jedlé kosti a tyčinky pre zvieratá chované pre potešenie; stelivo pre zvieratá; čerstvé ovocie a čerstvá zelenina a prípravky z týchto produktov na použitie ako prísady do potravy a krmív.

(540)



(591) červená, cyklámenová, biela, oranžová, čierna

(731) Mars, Incorporated, McLean, Virginia 22101, US;

(740) Fajnorová Mária, Ing., Bratislava, SK;

(210) 450-2002

(220) 18.02.2002

8 (511) 34

(511) 34 - Tabak, tabakové náhradky, cigarety, cigary, krátke cigary, cigarety obsahujúce cigaretové náhradky s výnimkou cigariet na lekárske účely, byliny na fajčenie spadajúce do triedy 34, šnupový tabak, žuvací tabak, cigaretové filtre, cigaretový papier, zväzky cigaretových papierikov, papier do fajok, cigaretové dutinky, cigaretové násadky s výnimkou násadiet z drahých kovov, cigaretové náustky, hroty na špičky na cigary a cigarety, strojčeky na krútenie cigariet, čističe na fajky, fajčiarske súpravy, fajky, stojany na fajky, popolníky s výnimkou popolníkov z drahých kovov, odrezávače na cigaretové špičky, vrecúška na tabak, kazety na cigary a cigarety s výnimkou kaziet z drahých kovov, tabatierky s výnimkou tabatierok z drahých kovov, kresadlá, zápalky, zápalkové škatuľky, držiačky na zápalky s výnimkou držiačov z drahých kovov, zapaľovače, náplne do zapaľovačov.

(540)



(731) FANT, s. r. o., Vinohradnícka 65A, 900 91 Limbach, SK;

(740) Litvákova Edita, Ing., Bratislava, SK;

(210) 455-2002

(220) 18.02.2002

8 (511) 35, 36, 38, 41, 42, 43

(511) 35 - Poradenstvo v obchodnej činnosti; organizovanie komerčných alebo reklamných výstav a veľtrhov; reklama; sprostredkovanie obchodu s tovarom.

36 - Prenájom nehnuteľností; správa nehnuteľností; sprostredkovanie nehnuteľností.

38 - Počítačová komunikácia.

41 - Organizovanie a vedenie konferencií; organizovanie kultúrnych alebo vzdelávacích výstav; organizovanie a vedenie seminárov; prevádzkovanie športových zariadení; výroba rozhlasových a televíznych programov; služby športovísk; vydávanie textov s výnimkou reklamných alebo náborových.

42 - Tvorba softvéru.

43 - Služby barov; reštaurácie (jedálne).

(540)**WESTEND**

(591) zelená, sivá, biela

(731) J&T Global, a. s., Lamačská cesta 3, 841 04 Bratislava, SK;

(210) 465-2002

(220) 19.02.2002

8 (511) 36

(511) 36 - Uzatváranie životnej poisťky, dôchodkové fondy, poistenie pre prípad smrti úrazom poisteného, poistenie pre prípad trvalej invalidity poisteného, poistenie pre prípad hospitalizácie poisteného, poistenie pre prípad chirurgického zákroku poisteného, poistenie pre prípad lekárskeho konzultácií, pripoistenie, investičné poistenie.

(540)

(591) červená, modrá

(731) AMSLICO AIG Life poisťovňa a.s., Hviezdoslavovo námestie 20, 811 02 Bratislava, SK;

(740) Csekes Erika, JUDr., Bratislava, SK;

(210) 471-2002

(220) 20.02.2002

8 (511) 1, 9, 11

(511) 1 - Chemikálie určené pre priemysel, vedu a fotografiiu, pre lesníctvo, záhradníctvo a poľnohospodárstvo, umelé živice v surovom stave, plastické hmoty v surovom stave, absorpčné a adsorpčné výrobky na sorpciu tekutín a plynov, výrobky z rašeliny na sorpciu tekutín a plynov, rašelina ako obsah technických textílií (vankúšov, hadíc a podobne) na sorpciu tekutín a plynov, pôdne hnojivá, rašelina na hnojenie, rašelina v tvare hrncov pre kultúry semien, hasiace prístroje (zloženie), prípravky na kalenie a letovanie kovov, chemické látky určené na konzervovanie

potravín, lepidlá na priemyselné účely, spojivá patriace do triedy 1, moridlá pre priemysel, tmely pre priemysel všetko patriace do triedy 1.

9 - Prístroje a nástroje vedecké, námorné, geodetické, elektrické nástroje patriace do triedy 9, fotografické, filmové, optické, prístroje na váženie, meranie, signalizáciu, kontrolu a overovanie, inšpekciu, záchranu a prístroje na vyučovanie, prístroje na záznam, prevod, reprodukciu zvuku alebo obrazu, magnetické nosiče zvukových záznamov, gramofónové dosky, automatické distribútory a mechanizmy prístrojov na mince, zapisovacie pokladnice, počítačové stroje, prístroje na spracovanie informácií a počítače, hasiace prístroje.

11 - Zariadenia na osvetlenie, kúrenie, výrobu pary, na varenie, zariadenia na chladenie, sušenie, ventiláciu, rozvod vody, sanitárne zariadenia.

(540) REO C - TEST / F34

(731) REO AMOS SLOVAKIA, s. r. o., Stará Vajnorská cesta 37, 831 04 Bratislava, SK;

(210) 481-2002

(220) 20.02.2002

8 (511) 9, 35, 41, 42

(511) 9 - Diapozitívy, prístroje alebo nosiče na nahrávanie, prenos a reprodukciu zvuku alebo obrazu, počítače, počítače - periférne zariadenia, počítačový softvér, elektronické publikácie, fotoaparáty.

35 - Zber, spracovanie a poskytovanie obchodných alebo podnikateľských informácií, pomoc pri riadení podniku, obchodné alebo podnikateľské poradenstvo, úprava a spracovanie textov a vedenie počítačových súborov, sprostredkovanie nákupu a predaja tovarov.

41 - Filmová tvorba, fotografovanie, reportážne služby, organizovanie a vedenie seminárov, školenie, umelecké a módné agentúry.

42 - Tvorba softvéru, poradenstvo v oblasti počítačového hardvéru a softvéru, kontrola kvality, poradenstvo v oblasti systémov kvality, návrh počítačových systémov, tvorba počítačových databáz, grafický dizajn.

(540) INFOT

(731) Ján Klocok - INFOT, Karola Adlera 3, 841 01 Bratislava, SK;

(210) 484-2002

(220) 21.02.2002

8 (511) 29, 30

(511) 29 - Ovocné šaláty .

30 - Palacinky, torty.

(540) City Palacinky

(731) CITY PALACINKY, s. r. o., Kúpeľná 17, 929 01 Dunajská Streda, SK;

(210) 531-2002

(220) 25.02.2002

8 (511) 16, 35, 39, 40, 41

(511) 16 - Tlačoviny všetkých druhov, periodická a neperiodická tlač a publikácie, najmä časopisy, noviny, knihy, katalógy, prospekty, plagáty, foto-

grafie, pohľadnice, korešpondenčné lístky, listový papier, kalendáre, obálky, formuláre, tlačivá; knižárske výrobky; propagačné materiály a predmety z papiera a plastických hmôt.

35 - Reklamná a inzertná činnosť; vydávanie reklamných materiálov; rozmnožovacie služby; sprostredkovanie v uvedených činnostiach.

39 - Distribúcia periodickej a neperiodickej tlače; sprostredkovanie v uvedenej činnosti.

40 - Polygrafické služby, najmä tlačiarske; odborné sprostredkovateľské a poradenské služby v odbore polygrafie.

41 - Vydávanie novín, časopisov, tlačovín, periodík a neperiodických publikácií; vydávanie a edícia elektronicky reprodukovateľných textov, grafických, obrazových a zvukových informácií, ktoré môžu byť opätovne spracovávané v sieti; sprostredkovanie v oblasti uvedených činností.

(540) TV OKO

(731) Petit Press, a. s., Námestie SNP 30, 811 01 Bratislava, SK;

(740) Hojčuš Peter, Ing., Bratislava, SK;

(210) 551-2002

(220) 26.02.2002

8 (511) 5

(511) 5 - Farmaceutické prípravky, vyvážovače fosfátov na liečenie hyperfosfatémie, veterinárne prípravky a sanitárne prípravky; dietetické látky prispôbené na lekárske účely, potrava pre dojčatá; náplasti, obväzový materiál; hmoty na plombovanie zubov, zubné vosky; dezinfekčné prostriedky; prípravky na ničenie hmyzu; fungicídy, herbicídy.

(540) RENAGEL

(731) GelTex Pharmaceuticals, Inc., 153 Second Avenue, Waltham, Massachusetts 02451, US;

(740) Čechvalová Dagmar, Bratislava, SK;

(210) 553-2002

(220) 27.02.2002

(310) 2353498

(320) 27.08.2001

(330) EM

8 (511) 5

(511) 5 - Farmaceutické a zverolekárske prípravky a substancie, všetko v triede 5.

(540) NETCAP

(731) Pfizer Products Inc., Eastern Point Road, Groton, Connecticut 06340, US;

(740) Bušová Eva, JUDr., Bratislava, SK;

(210) 554-2002

(220) 27.02.2002

(310) 2279268

(320) 30.08.2001

(330) GB

8 (511) 5

(511) 5 - Farmaceutické a zverolekárske prípravky a substancie, všetko v triede 5.

(540) TEFLIC

(731) Pfizer Products Inc., Eastern Point Road, Groton, Connecticut 06340, US;

(740) Bušová Eva, JUDr., Bratislava, SK;

(210) 555-2002

(220) 27.02.2002

(310) 2288396

(320) 18.12.2001

(330) GB

8 (511) 5

(511) 5 - Farmaceutické a zverolekárske prípravky a substancie, všetko v triede 5.

(540) SAVGO

(731) Pfizer Products Inc., Eastern Point Road, Groton, Connecticut 06340, US;

(740) Bušová Eva, JUDr., Bratislava, SK;

(210) 556-2002

(220) 27.02.2002

(310) 01 3128721

(320) 30.10.2001

(330) FR

8 (511) 3

(511) 3 - Voňavkárske výrobky, esenciálne oleje (éterické), kozmetické prípravky, telové mlieka, krémy na tvár a telové krémy, mydlá, gély na sprchovanie a umývanie, púder, zásyp, vlasové a telové lotiony, dezodoranty na osobnú potrebu.

(540) 212 ON ICE

(731) CAROLINA HERRERA, LTD., 501 Seventh Ave. 17th Floor, New York, New York 10018, US;

(740) Čechvalová Dagmar, Bratislava, SK;

(210) 560-2002

(220) 27.02.2002

8 (511) 30

(511) 30 - Trvanlivé a polotrvanlivé pečivo; jemné pečivo; obľátky; sušienky; napolitánky; keksy, biskvity; perníky, medovníky; múčne potraviny; výrobky z obilnín; koláče; dezerty; zákusky; torty; trvanlivé pečivo čokoládové a nečokoládové; piškóty; tortičky; výrobky v triede 30 obsahujúce kakao a/alebo kávu; kakaové, čokoládové, kávové, orieškové a ovocné náplne a krémy; trubičky; sucháre; krekerky (slané pečivo); pralinky; výrobky z kakaa; chuťové prísady; cukríky; cukrovinky; fondán; koláče s plnkou; karamelky; mandľové cukrovinky; kandis ako potrava; lupienky, vločky (obilninové); čokoláda; čokoládové a nečokoládové cukrovinky; bonbóny; lízanky; želé; komprimáty; mentolové cukríky; žuvačky; zmrzlina; mandľová pasta; marcipán; jedlé ozdoby na torty; jedlé ozdoby na zákusky; lístkové cesto; maslové, tukové cesto; ovsená potrava; vafle; tyčinky; čokoládové a kakaové polevy; müsli; ovocné želé; cukrovinky na zdobenie vianočných stromčekov; kávové príchuťi pastilky (cukríky).

(540) PEXESO

(731) Pečivárne Liptovský Hrádok, s. r. o., Liptovská Porúbka 347, 033 01 Liptovský Hrádok, SK;

(740) Holakovský Štefan, Ing., Bratislava, SK;

(210) 562-2002

(220) 27.02.2002

8 (511) 4

(511) 4 - Aromatické gélové a parafínové sviečky.

(540)



(731) Kántor Gabriel, Vrakúň 177, 930 25 Vrakúň, SK;

(210) 563-2002

(220) 27.02.2002

8 (511) 19

(511) 19 - Nekovové stavebné materiály; stavebné tvárnice, priečkovky, preklady, stropné vložky, nosníky, vencovky a zatepľovacie dosky - všetko z ľahkého betónu; pórovitý betón; penový betón; prenosné stavby a ich časti z betónu, ľahkého betónu, pórovitého betónu a penového betónu; murovacie a lepiace malty.

(540)



(731) LSH Pórobetón, s. r. o., Galantská cesta 592, 925 63 Dolná Streda, SK;

(740) Litváková Edita, Ing., Bratislava, SK;

(210) 565-2002

(220) 27.02.2002

8 (511) 7, 9, 11

(511) 7 - Kompresory do chladiacich zariadení; čerpadlá; filtrovacie čerpadlá; filtre ako časti strojov; výmenníky tepla ako časti strojov; práčky; vysávače prachu a podobných nečistôt; umývačky riadu; čistiace stroje; etiketovacie stroje; filtrovacie stroje; kávové mlynčeky s výnimkou ručných; kompresory do chladiacich zariadení; kosačky; krájače na chlieb; kuchynské stroje elektrické; elektrické lisy pre domácnosť; mangle; mlynčeky na mäso s výnimkou ručných; mixéry s výnimkou ručných; elektrické mlynčeky pre domácnosť; nástroje a náradie mechanické; pletacie stroje; odstredivky; elektrické otváratele na konzervy; striekacie pištoly; strúhadlá s výnimkou ručných; žmýkačky.

9 - Regulátory kotlov; elektrické regulátory.

11 - Zariadenia na osvetľovanie, vykurovanie, chladenie a sušenie; vetracie vodárenské a sanitárne zariadenia; plynové a elektrické kotly; chladničky, odsávacie zariadenia; klimatizačné zariadenia; bojler; mrazničky; ohrievače; ventily; zariadenia ku kúrenárskym kotlom; prístroje na čistenie a filtrovanie vzduchu; regulačno-bezpečnostné zariadenia na plynové potrubia, na plynové zariadenia a na vodné zariadenia; sušičky.

(540) FAKIR

(731) Jedličková Jarmila, Zeleneč č. 385, 919 21 Zeleneč, SK;

(740) Litváková Edita, Ing., Bratislava, SK;

(210) 609-2002

(220) 01.03.2002

8 (511) 9, 25, 28

(511) 9 - Potápačské potreby - masky, odevy, rukavice, prístroje.

25 - Športové odevy a obuv.

28 - Potreby na gymnastiku a šport zaradené do triedy 28.

(540)



(731) Mičánek Petr, Ing., Mečislavova 11, 140 00 Praha 4, CZ;

(740) ROTT, RŮŽIČKA & GUTTMANN, v. o. s., Bratislava, SK;

(210) 615-2002

(220) 01.03.2002

8 (511) 35, 36, 38

(511) 35 - Reklama; obchodný manažment; obchodná administratíva a prevádzka kancelárií zaoberajúcich sa poskytovaním bankových a finančných služieb.

36 - Poisťovníctvo; finančné poradenstvo; služby v oblasti peňažníctva a nehnuteľností.

38 - Telekomunikačné služby.

(540)

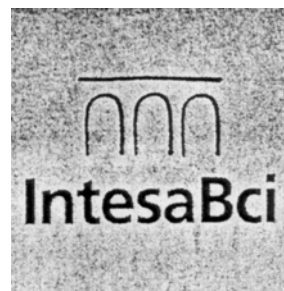

(731) IntesaBci S.p.A., Piazza Paolo Ferrari 10, 20121 Milano, IT;

(740) PATENTSERVIS BRATISLAVA, a. s., Bratislava, SK;

(210) 616-2002

(220) 01.03.2002

8 (511) 35, 36, 38

(511) 35 - Reklama; obchodný manažment; obchodná administratíva a prevádzka kancelárií zaoberajúcich sa poskytovaním bankových a finančných služieb.

36 - Poisťovníctvo; finančné poradenstvo; služby v oblasti peňažníctva a nehnuteľností.

38 - Telekomunikačné služby.

(540) GRUPPO INTESABCI

(731) IntesaBci S. p. A., Piazza Paolo Ferrari 10, 20 121 Milano, IT;

(740) PATENTSERVIS BRATISLAVA, a. s., Bratislava, SK;

(210) 617-2002

(220) 01.03.2002

8 (511) 35, 36, 38

(511) 35 - Reklama; obchodný manažment; obchodná administratíva a prevádzka kancelárií zaoberajúcich sa poskytovaním bankových a finančných služieb.

36 - Poisťovníctvo; finančné poradenstvo; služby v oblasti peňažníctva a nehnuteľnosti.

38 - Telekomunikačné služby.

(540)



Gruppo IntesaBci

(731) IntesaBci S. p. A., Piazza Paolo Ferrari 10, 20 121 Milano, IT;

(740) PATENTSERVIS BRATISLAVA, a. s., Bratislava, SK;

(210) 618-2002

(220) 01.03.2002

8 (511) 35, 36, 38

(511) 35 - Reklama; obchodný manažment; obchodná administratíva a prevádzka kancelárií zaoberajúcich sa poskytovaním bankových a finančných služieb.

36 - Poisťovníctvo; finančné poradenstvo; služby v oblasti peňažníctva a nehnuteľnosti.

38 - Telekomunikačné služby.

(540) **INTESABCI**

(731) IntesaBci S. p. A., Piazza Paolo Ferrari 10, 20 121 Milano, IT;

(740) PATENTSERVIS BRATISLAVA, a. s., Bratislava, SK;

(210) 629-2002

(220) 04.03.2002

8 (511) 7, 12, 16

(511) 7 - Cestné stroje; poľnohospodárske stroje; stroje na zemné práce; cestné valce; dopravníky; drviče; drviče odpadov; hydraulické motory a časti bankských strojov; betónové miešačky (stroje); čistiace stroje; frézy; obrábacie stroje; ručné nástroje a náradie na iný než ručný pohon; kladivá pneumatiké; nástroje ako časti strojov; píly /stroje/; rýpadlá; lopatkové nakladače; nákladné výtahy; vrtáky (stroje); zdvíhacie zariadenia; žeriavy; rýpadlá; kosačky; kypriče (stroje); nakladacie výložníky; manipulátory; navijaky; pásy na stroje; plečky /stroje/; pluh; poľnohospodárske náradie s výnimkou ručného; prevodovky strojov; radlice; prevody strojov; poľnohospodárske stroje; poľnohospodárske dopravníky; skrine alebo stojany ako časti strojov; snehové pluh; valce ako časti strojov.

12 - Autá; automobily; betónové miešačky (automobily); blatníky; diaľkovo ovládané vozidlá; hydraulické obvody vozidiel; kapoty vozi-

diel; kamióny a nákladné vozidlá; karosérie dopravných prostriedkov; nárazníky vozidiel podvozky vozidiel; prevodovky na pozemné vozidlá; ráfiky; reťaze; protišmykové spojky na pozemné vozidlá; športové autá; traktory; vozidlá vojenského na dopravu; zdvíhacie vozíky a zdvíhacie zariadenia.

16 - Plagáty; albumy; obrazy; noviny; atlasy; lístky; mapy; katalógy; farebné pásy; fotografie; formuláre; tlačivá; kancelárske potreby s výnimkou nábytku; grafické zobrazenia; pohľadnice; tlačoviny; publikácie; príručky; brožúry; prospekty; školské potreby; blahoprajné pohľadnice; písacie potreby.

(540)



(731) WAY INDUSTRY, akciová spoločnosť, Priemyselná 937/4, 963 01 Krupina, SK;

(210) 630-2002

(220) 04.03.2002

8 (511) 31, 39, 44

(511) 31 - Sadenice, semená rastlín, prírodné trávniky.

39 - Balenie tovaru.

44 - Aranžovanie kvetov; záhradkárske služby; záhradná architektúra; údržba trávnikov.

(540)



(591) biela, zelená

(731) GARDEN TRADE, spol. s r. o., Baštová 7, 811 03 Bratislava, SK;

(210) 657-2002

(220) 07.03.2002

8 (511) 29, 30, 31, 32, 33, 34, 35, 43

(511) 29 - Ančovky, arašidové maslo, arašidy spracované, bravčová masť, bravčové mäso, bujóny a vývary, datle, divina, dreň ovocná, držky, džemy, fazuľa konzervovaná, garnáty neživé, haringy, homáre, hrach konzervovaný, hranolčeky, hrozienka sušené, huspenina, hydina neživá, jedlé oleje, tuky a želatína, jogurt, kakaové maslo, kandizované ovocie, kaviár, kefir, klobásy, kokos sušený, kokosové maslo, kokosový olej, kokosový tuk, konzervy s mäsom, ovocím, rybami a zeleninou, kôrovce neživé, krevety neživé, krokety, krvavé jaternice, krvná tlačienka, kyslá kapusta, langusty, losos, lupienky zemiakové, mandle spracované, margarín, marmeláda, maslo, mäkkýše neživé, mäso, mäsové výťažky, mliečne nápoje, mliečne výrobky, mlieko, mrazené ovocie, mušle neživé, nakladaná zelenina, nasolené potraviny, olivový olej jedlý, olivy konzervované, omáčky mäsové, oriešky spracované, ovocie konzervované, ovocie zavárané presladené, ovocie naložené v alkohole, ovocná dreň, ovocné kompóty, ovocné rôsoly, ovocné šaláty, palmový olej jedlý, paradajková šťava na varenie, paradajkový pretlak, párky, paštéty, pečien-

ka, pektín na ľudskú spotrebu, polievky, potravinové solené, potraviny z rýb, presladené ovocie, šaláty, šampiňóny konzervované, šľahačka, tofu, tukové nátierky, údeniny; vajcia, zelenina a ovocie mrazené, sušené, varené; zeleninové šaláty, zeleninové šťavy na varenie, jedlá želatína.

30 - Aníz, aromatické prípravky do potravín, badián, cestá, cestoviny, cigória ako kávová náhrada, cukor, cukríky; cukrovinky, čaj, čokoláda, čokoládové nápoje, chlieb, chuťové prísady, droždie, fondán, glukóza na ľudskú spotrebu, horčica, jačmeň mletý a múka z jačmeňa, jemné pečivo, kakao, kakaové nápoje, kandis ako potrava, kapary, karamelky, karí, káva, kávové nápoje a príchuti, kávovinové náhradky, kečup, keksy, klinčeky - korenie, koláče s plnkou, korenie, koreniny, kretery, krém anglický a mrazený, müsli, krupica, krúpy na ľudskú spotrebu, kuchynská soľ, kukurica mletá a pražená, kukuričná múka, škrob a vločky; kuskus, ľad, lepok, lístkové cesto, lupienky obilninové, majonéza, makaróny, maltóza, mandľové pasty, mandľové cukrovinky, marcipán, marináda, mäsové šťavy, med, melasa, melasový sirup, mentol pre cukrárstvo, mliečne čokoládové nápoje, mliečne kakaové nápoje, koláče, morská voda na varenie, múčne potraviny, múka, nápoje čokoládové, nápoje kakaové, nápoje kávové, niťovky, obľátky, ocot, orechy muškátové, ovocné želé, ovos lúpavý a mletý, ovsená kaša, ovsená múka, ovsené vločky, jedlé ozdoby na torty, palacinky, paprika - korenie, paradajková omáčka, pastilky, cukríky, pečivo, perníky, medovníky, pirohy, pirôžky s mäsom, pívny ocot, pizza, potravinárska múka, potraviny škrobovité, pralinky, prášky zmrzlínové, prášok do pečiva, príchuti (arómy), prísady do zmrzlín, propolis, pšeničná múka, pudíng, pukance, ravioly, rezance, ryža, ságo, sendviče, slad na ľudskú spotrebu, sladidlá prírodné, slíže, sójová omáčka a múka, soľ konzervačná, kuchynská, spojivá do údenín, sucháre, suši, sušienky, keksy, biskvity; šafran - korenie, šalátové dresingy, škorica, škrob ako potrava, špagety, šťavy ako chuťové prísady, tapioka, torty, vanilín, vanilka, včelí kašička, vločky kukuričné a ovsené, výrobky z kakaa, výrobky z múky a obilnín, zákusky, zálievky šalátové, zázvor, zeleninové prípravky ako kávové náhradky, zmrzlina, zvitky, zemle, žuvačky.

31 - Algae, arašidy, borievky, bylinky čerstvé záhradné, čerstvá zelenina a ovocie, ako napr.: cibuľa, citróny, citrusové ovocie, cukrová trstina, čakanka, chaluhy, chmeľ, egreše, fazuľa, gaštan, hrach, hrozno, jačmeň, kakaové bôby, kokosové orechy, kukurica, langusty živé, lieskové oriešky, mandle, olivy, orechy, ovos, paprika, pomaranče, pór, pšenica, raž, rebarbora, sezam, šalát, šampiňóny, šošovica, tekvica, uhorky, zemiaky.

32 - Nealkoholické nápoje: aperitív nealkoholický, arašidové mlieko, citrónády, výťažky z chmeľu na výrobu piva, koktail nealkoholický, hroznový mušt, minerálne vody a prípravky na ich výrobu, mlieko mandľové, mušty, nápoje izotonické, nápoje nealkoholické, prípravky na výrobu nápojov, nápoje srvátkové, nápoje z nealkoholických štiav, nealkoholické nápoje, nealkoholické výťažky z ovocia, orgeada, ovocné šťavy, nealkoholické nápoje z ovocných štiav,

ovocné nealkoholické výťažky, paradajková šťava ako nápoj, pivná mladinka, pivo, pastilky, tablety a prášky na prípravu šumivých nápojov, prípravky na výrobu likéru, príchuti na výrobu nápojov, sirupy na výrobu malinoviek, sirupy na výrobu nápojov, sladina, sladové pivo, sóda, srvátkové nápoje, stolové vody, sytená voda a prípravky na jej výrobu, šerbety, šťavy ovocné, voda, zázvorové pivo, zeleninové šťavy.

33 - Alkoholické nápoje s výnimkou piva, alkohol z ryže, anízový likér, aperitívy, arak, brandy, curacao, destilované nápoje (pálenky), digestívy (likéry horké), džin, griotka, hruškový mušt nealkoholický, jablčné mušty nealkoholické, koktaily, liehové esencie, liehové výťažky, liehoviny, likéry, medovina, mentolový likér, nápoje nealkoholické obsahujúce ovocie, rum, saké, víno, vodka, výťažky z ovocia nealkoholické, whisky.

34 - Absorpčný papier do fajok, bloky, zväzky cigaretových papierikov, byliny na fajčenie, cigaretové filtre, cigaretové násadce a náustky, cigaretový papier, cigarety, cigaretové zapaľovače, cigary, čističe na fajky, držiačky na zápalky s výnimkou z drahých kovov, fajky, filtre cigaretové, hroty na cigarety a cigary, kazety na cigarety a cigary s výnimkou z drahých kovov, kresadlá, popolníky s výnimkou z drahých kovov, stojany na fajky, šnupavý tabak, špičky cigaretové, tabak, dózy na tabak s výnimkou z drahých kovov, vrecúška na tabak, tabatierky s výnimkou z drahých kovov, zápalkové škatuľky s výnimkou z drahých kovov, zápalky, zapaľovače, zásobníky plynu do zapaľovačov, žuvací tabak.

35 - Poradenstvo v obchodnej činnosti, pomoc pri riadení obchodnej činnosti, obchodný alebo podnikateľský prieskum, obchodný manažment a podnikové poradenstvo, obchodný prieskum trhu, prenájom samoobslužných predajných automatov, reklamná a propagačná činnosť.

43 - Reštauračná a pohostinská činnosť: bary, bufety, hotelierske služby, jedálne a závodné stravovanie, kaviarne, prenájom stoličiek, stolov, obrusov a sklenených výrobkov, prevádzkovanie hotelového ubytovania, reštaurácie, rezervácia hotelov, penziónov, samoobslužné reštaurácie, zásobovanie, príprava, predaj a dodávka jedál na objednávku do domu.

(540)



(591) dúhový prechod odtieňov farieb modrej, červej, cyklámenovej, zelenej, žltej, oranžovej

(731) Barossa s. r. o., Miletičova 50, 821 08 Bratislava, SK;

(740) Lobodová Dagmar, Ing., Košice, SK;

(210) 658-2002

(220) 07.03.2002

8 (511) 29, 30, 31, 32, 33, 34, 35, 43

(511) 29 - Ančovky, arašidové maslo, arašidy spracované, bravčová masť, bravčové mäso, bujóny a vývary, datle, divina, dreň ovocná, držky, džemy, fazuľa konzervovaná, garnáty neživé, haringy, homáre, hrach konzervovaný, hranolčeky, hrozienka sušené, huspenina, hydina neživá,

jedlé oleje, tuky a želatína, jogurt, kakaové maslo, kandizované ovocie, kaviár, kefír, klobásky, kokos sušený, kokosové maslo, kokosový olej, kokosový tuk, konzervy s mäsom, ovocím, rybami a zeleninou, kôrovce neživé, krevety neživé, krokety, krvavé jaternice, krvná tlačienka, kyslá kapusta, langusty, losos, lupienky zemiakové, mandle spracované, margarín, marmeláda, maslo, mäkkýše neživé, mäso, mäsové výtázky, mliečne nápoje, mliečne výrobky, mlieko, mrazené ovocie, mušle neživé, nakladaná zelenina, nasolené potraviny, olivový olej jedlý, olivy konzervované, omáčky mäsové, orešky spracované, ovocie konzervované, ovocie zavárané prisladené, ovocie naložené v alkohole, ovocná dreň, ovocné kompóty, ovocné rôsoly, ovocné šaláty, palmový olej jedlý, paradajková šťava na varenie, paradajkový pretlak, párky, paštéty, pečienka, pektín na ľudskú spotrebu, polievky, potraviny solené, potraviny z rýb, prisladené ovocie, šalámy, šampiňóny konzervované, šľahačka, tofu, tukové nátierky, údeniny; vajcia, zelenina a ovocie mrazené, sušené, varené; zeleninové šaláty, zeleninové šťavy na varenie, jedlá želatína.

30 - Aníz, aromatické prípravky do potravín, badián, cestá, cestoviny, cigória ako kávová náhrada, cukor, cukríky; cukrovinky, čaj, čokoláda, čokoládové nápoje, chlieb, chuťové prísady, droždie, fondán, glukóza na ľudskú spotrebu, horčica, jačmeň mletý a múka z jačmeňa, jemné pečivo, kakao, kakaové nápoje, kandis ako potrava, kapary, karamelky, karí, káva, kávové nápoje a príchuťi, kávovinové náhradky, kečup, keksy, klinčeky - korenie, koláče s plnkou, korenie, koreniny, kreker, krém anglický a mrazený, müsli, krupica, krúpy na ľudskú spotrebu, kuchynská soľ, kukurica mletá a pražená, kukuričná múka, škrob a vločky; kuskus, ľad, lepok, lístkové cesto, lupienky obilninové, majonéza, makaróny, maltóza, mandľové pasty, mandľové cukrovinky, marcipán, marináda, mäsové šťavy, med, melasa, melasový sirup, mentol pre cukrárstvo, mliečne čokoládové nápoje, mliečne kakaové nápoje, koláče, morská voda na varenie, múčne potraviny, múka, nápoje čokoládové, nápoje kakaové, nápoje kávové, niťovky, oblátky, ocot, orechy muškátové, ovocné želé, ovos lúpaný a mletý, ovsená kaša, ovsená múka, ovsené vločky, jedlé ozdoby na torty, palacinky, paprika - korenie, paradajková omáčka, pastilky, cukríky, pečivo, perníky, medovníky, pirohy, pirôžky s mäsom, pívny ocot, pizza, potravinárska múka, potraviny škrobovité, pralinky, prášky zmrzlínové, prášok do pečiva, príchuťi (arómy), prísady do zmrzlín, propolis, pšeničná múka, pudíng, pukance, ravioly, rezance, ryža, ságo, sendviče, slad na ľudskú spotrebu, sladidlá prírodné, slíže, sójová omáčka a múka, soľ konzervačná, kuchynská, spojivá do údenín, sucháre, suši, sušienky, keksy, biskvity; šafran - korenie, šalátové dresingy, škoric, škrob ako potrava, špagety, šťavy ako chuťové prísady, tapioka, torty, vanilín, vanilka, včelí kašička, vločky kukuričné a ovsené, výrobky z kakaa, výrobky z múky a obilnín, zákusky, zaličky šalátové, zázvor, zeleninové prípravky ako kávové náhradky, zmrzlina, zvitky, žemle, žuvačky.

31 - Algae, arašidy, borievky, bylinky čerstvé záhradné, čerstvá zelenina a ovocie, ako napr.:

cibuľa, citróny, citrusové ovocie, cukrová trstina, čakanka, chaluhy, chmeľ, egreše, fazuľa, gaštan, hrach, hrozno, jačmeň, kakaové bôby, kokosové orechy, kukurica, langusty živé, lieskové orešky, mandle, olivy, orechy, ovos, paprika, pomaranče, pór, pšenica, raž, rebarbora, sezam, šalát, šampiňóny, šošovica, tekvica, uhorky, zemiaky.

32 - Nealkoholické nápoje: aperitív nealkoholický, arašidové mlieko, citronády, výtázky z chmeľu na výrobu piva, koktail nealkoholický, hroznový mušt, minerálne vody a prípravky na ich výrobu, mlieko mandľové, mušty, nápoje izotonické, nápoje nealkoholické, prípravky na výrobu nápojov, nápoje svaťkové, nápoje z nealkoholických štiav, nealkoholické nápoje, nealkoholické výtázky z ovocia, orgéada, ovocné šťavy, nealkoholické nápoje z ovocných štiav, ovocné nealkoholické výtázky, paradajková šťava ako nápoj, pívna mladinka, pivo, pastilky, tablety a prášky na prípravu šumivých nápojov, prípravky na výrobu likéru, príchuťi na výrobu nápojov, sirupy na výrobu malinoviek, sirupy na výrobu nápojov, sladina, sladové pivo, sóda, svaťkové nápoje, stolové vody, sýtená voda a prípravky na jej výrobu, šerbety, šťavy ovocné, voda, zázvorové pivo, zeleninové šťavy.

33 - Alkoholické nápoje s výnimkou piva, alkohol z ryže, anízový likér, aperitívy, arak, brandy, curacao, destilované nápoje (pálenky), digestívy (likéry horké), džin, griotka, hruškový mušt alkoholický, jablčné mušty alkoholické, koktaily, liehové esencie, liehové výtázky, liehoviny, likéry, medovina, mentolový likér, nápoje alkoholické obsahujúce ovocie, rum, saké, víno, vodka, výtázky z ovocia alkoholické, whisky.

34 - Absorpčný papier do fajok, bloky, zväzky cigaretových papierikov, byliny na fajčenie, cigaretové filtre, cigaretové násadce a náustky, cigaretový papier, cigarety, cigaretové zapaľovače, cigary, čističe na fajky, držiaky na zápalky s výnimkou z drahých kovov, fajky, filtre cigaretové, hroty na cigarety a cigary, kazety na cigarety a cigary s výnimkou z drahých kovov, kresadlá, popolníky s výnimkou z drahých kovov, stojany na fajky, šnupavý tabak, špičky cigaretové, tabak, dózy na tabak s výnimkou z drahých kovov, vrecúška na tabak, tabatierky s výnimkou z drahých kovov, zápalkové škatuľky s výnimkou z drahých kovov, zápalky, zapaľovače, zásobníky plynu do zapaľovačov, žuvací tabak.

35 -Poradenstvo v obchodnej činnosti, pomoc pri riadení obchodnej činnosti, obchodný alebo podnikateľský prieskum, obchodný manažment a podnikové poradenstvo, obchodný prieskum trhu, prenájom samoobslužných predajných automatov, reklamná a propagačná činnosť.

43 - Reštauračná a pohostinská činnosť: bary, bufety, hotelierske služby, jedálne a závodné stravovanie, kaviarne, prenájom stoličiek, stolov, obrusov a sklenených výrobkov, prevádzkovanie hotelového ubytovania, reštaurácie, rezervácie hotelov, penziónov, samoobslužné reštaurácie, zásobovanie, príprava, predaj a dodávka jedál na objednávku do domu.

(540)



- (591) modrá, žltá, biela
 (731) Barossa s. r. o., Miletičova 50, 821 08 Bratislava, SK;
 (740) Lobodová Dagmar, Ing., Košice, SK;

(210) 659-2002

(220) 07.03.2002

8 (511) 29, 30, 32

- (511) 29 - Kandizované ovocie, sušené ovocie, ovocie (kompóty), ovocie (konzervované), zavárané sladé ovocie, ovocné rôsoly, ovocie naložené v alkohole, konzervovaný chren.
 30 - Kečup, horčica, aditíva do jedál.
 32 - Nealkoholické nápoje, ovocné šťavy.

(540)



- (731) ST. NICOLAUS, a. s., Nám. 1. mája č. 113, 031 08 Liptovský Mikuláš, SK;
 (740) Ondruš Ján, JUDr., Bratislava, SK;

(210) 660-2002

(220) 07.03.2002

8 (511) 9, 16, 35, 39, 41, 42

- (511) 9 - Nosiče informácií, najmä so záznamom obrazu a zvuku; dáta, databázy a iné informačné produkty na magnetických nosičoch a v elektronických, dátových, informačných a telekomunikačných sieťach; multimedálne aplikácie, najmä elektronické časopisy, elektronické periodiká a knihy v elektronickej podobe; počítačový softvér.
 16 - Tlačoviny všetkých druhov, periodická a neperiodická tlač, najmä časopisy, noviny, knihy, prospekty, plagáty, fotografie, pohľadnice, kalendáre; knižárske výrobky; propagačné materiály a predmety z papiera, najmä brožúry, letáky, obtačky; obalový materiál z papiera a z plastických hmôt patriaci do triedy 16.
 35 - Reklamná, inzertná a propagačná činnosť; informačné služby v oblasti propagácie, inzercie a marketingu; obchodné a podnikateľské informácie a poradenstvo; prieskum trhu; usporadúvanie predvážiacich akcií tovarov a služieb; distribúcia tovarov na reklamné účely; vydávanie reklamných materiálov; automatizované spracovanie údajov; sprostredkovanie v oblasti uvedených služieb.

39 - Distribučná činnosť v odbore zábavných, odborných a vzdelávacích tlačovín, publikácií, správ a informácií vrátane ich expedície; distribúcia nahratých zvukových a audiovizuálnych nosičov, zásielkové služby; poradenstvo v oblasti uvedených služieb.

41 - Vydavateľská činnosť v odbore zábavných, odborných, spravodajských a vzdelávacích tlačovín, publikácií, správ a informácií; elektronická edičná činnosť (DTP); sprostredkovateľská činnosť v týchto odboroch; fotografovanie; fotografické reportáže; poradenstvo v oblasti uvedených služieb.

42 - Grafický dizajn; spravovanie autorských práv; poradenstvo v oblasti uvedených služieb; sprostredkovanie v uvedených činnostiach.

(540) **Domácnosť a ty**

- (731) F - Press, a. s., Pluhová 2, 831 03 Bratislava, SK;
 (740) Hojčuš Peter, Ing., Bratislava, SK;

(210) 661-2002

(220) 07.03.2002

8 (511) 9, 16, 35, 39, 41, 42

- (511) 9 - Nosiče informácií, najmä so záznamom obrazu a zvuku; dáta, databázy a iné informačné produkty na magnetických nosičoch a v elektronických, dátových, informačných a telekomunikačných sieťach; multimedálne aplikácie, najmä elektronické časopisy, elektronické periodiká a knihy v elektronickej podobe; počítačový softvér.
 16 - Tlačoviny všetkých druhov, periodická a neperiodická tlač, najmä časopisy, noviny, knihy, prospekty, plagáty, fotografie, pohľadnice, kalendáre; knižárske výrobky; propagačné materiály a predmety z papiera, najmä brožúry, letáky, obtačky; obalový materiál z papiera a z plastických hmôt patriaci do triedy 16.
 35 - Reklamná, inzertná a propagačná činnosť; informačné služby v oblasti propagácie, inzercie a marketingu; obchodné a podnikateľské informácie a poradenstvo; prieskum trhu; usporadúvanie predvážiacich akcií tovarov a služieb; distribúcia tovarov na reklamné účely; vydávanie reklamných materiálov; automatizované spracovanie údajov; sprostredkovanie v oblasti uvedených služieb.

39 - Distribučná činnosť v odbore zábavných, odborných a vzdelávacích tlačovín, publikácií, správ a informácií vrátane ich expedície; distribúcia nahratých zvukových a audiovizuálnych nosičov, zásielkové služby; poradenstvo v oblasti uvedených služieb.

41 - Vydavateľská činnosť v odbore zábavných, odborných, spravodajských a vzdelávacích tlačovín, publikácií, správ a informácií; elektronická edičná činnosť (DTP); sprostredkovateľská činnosť v týchto odboroch; fotografovanie; fotografické reportáže; poradenstvo v oblasti uvedených služieb.

42 - Grafický dizajn; spravovanie autorských práv; poradenstvo v oblasti uvedených služieb; sprostredkovanie v uvedených činnostiach.

(540) **MODERNÁ DOMÁCNOSŤ A TY**

- (731) F - Press, a. s., Pluhová 2, 831 03 Bratislava, SK;
 (740) Hojčuš Peter, Ing., Bratislava, SK;

(210) 662-2002

(220) 07.03.2002

8 (511) 3, 5, 29, 30, 32, 35, 39, 40

(511) 3 - Pracie a čistiace prípravky a prostriedky, najmä mydlá, saponáty, bieliace, odmasťovacie a leštiace prípravky; parfumériové výrobky, drogérstické a kozmetické výrobky a látky, najmä z bylín, kvetín, rastlín, ovocia a iných prírodných produktov, najmä toaletné mydlá, šampóny, emulzie, oleje, kúpeľové soli s výnimkou solí na liečebné účely, vlasové vody a toniká, pleťové vody a mlieka, zubné pasty a spreje.

5 - Výrobky na farmaceutické a liečebné účely, zdravotnú prevenciu a rekondíciu, najmä medicínálne a dietetické čaje a čajové zmesi všetkých druhov, napr. čaje bylinkové, ovocné z iných prírodných produktov s liečivými účinkami; fyto-terapeutiká; dietetické a vitamínové preparáty na humánne a veterinárne použitie, najmä vitamínové nápoje a povzbudzujúce prípravky z bylín, ovocia a iných prírodných produktov s liečivými účinkami, napr. výluhy, výťažky, šťavy, farmaceutické odvary a liečebné roztoky, liečebné vína a sirupy, kúpeľové soli na liečebné účely.

29 - Sušené, konzervované a varené ovocie, zelenina, byliny a iné prírodné produkty, napr. ovocné kôry vrátane ich zmesí; jedlá želatína; marmelády; džemy; kompóty a pyr; potravinárske doplnky a výživné extrakty patriace do triedy 29 a používané na výživu alebo ako jej prísady; mlieko, mliečne výrobky.

30 - Čaje vrátane ich zmesí, najmä sypané, porciované, vreckované, lisované, instantné a čajové extrakty z ovocia, bylín a iných prírodných produktov, napr. z ovocnej kôry, prírodné i aromatizované vrátane s prídavkom vitamínov, minerálnych vlákien a ochucovacích prípravkov; čajové esencie prírodné a ochutené; obilné, kukuričné a strukovinové výrobky a polotovary vrátane ich zmesí; cereálne, sójové výrobky a polotovary naturálne, aromatizované, poťahované a/alebo zmesové vrátane extrudovaných; müsli; korenie; koreniny; aromatické prípravky do potravín a potravinárske príchuti všetkých druhov s výnimkou esencií a potravinárskych olejov; žuvačky; káva a kávové náhradky; kakao; ovocné želé.

32 - Nealkoholické nápoje všetkých druhov, najmä ovocné, zeleninové a bylinné šťavy neliečebné a nápoje z nich; ovocné a rastlinné šťavy a výťažky do potravín; mušty, sirupy, výluhy, koncentráty a extrakty na prípravu nealkoholických nápojov a ochutených minerálnych vôd; instantné a dietetické nápoje neliečebné; pitné vody a minerálne vody prírodné, ochutené a perlivé.

35 - Reklamná, propagačná a inzertná činnosť v odbore potravinárskych výrobkov vrátane výrobkov na farmaceutické a liečebné účely, najmä v oblasti nákupu a predaja čajov, bylín, ovocia a iných prírodných potravinárskych produktov; obchodný informačný servis a poradenská činnosť v daných odboroch; distribúcia tovarov a propagačných tlačovín na reklamné účely; organizovanie a zabezpečovanie propagačných a/alebo komerčných výstav, propagačných reklamných akcií vrátane prehliadok výrobkov a služieb; obchodný manažment a prieskum trhu; pomoc pri riadení obchodnej činnosti; obchodné zastupovanie tuzemských a zahraničných firiem; dovozná a vývozná agentúra.

39 - Balenie, skladovanie, expedícia a preprava potravinárskych výrobkov vrátane výrobkov na farmaceutické a liečebné účely, najmä čajov, bylín, ovocia, zeleniny a nealkoholických nápojov vrátane iných prírodných produktov na potravinárske, farmaceutické a liečebné účely.

40 - Spracovanie prírodných produktov pre potravinárske, farmaceutické, liečebné a kozmetické výrobky a nealkoholické nápoje na humánnu a veterinárnu potrebu, najmä bylín, ovocia, čajov, kvetín, zeleniny, obilnín, strukovín a prírodných a/alebo minerálnych vôd, napr. sušenie, fermentovanie, drvenie, mletie, stáčanie, miesenie a vylúhovanie surovín a polotovarov.

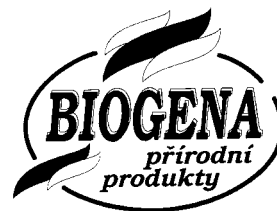
(540)

(731) BIOGENA CB, s. r. o., J. A. Komenského 369, 373 63 Ševětín, CZ;

(740) Hojčuš Peter, Ing., Bratislava, SK;

(210) 663-2002

(220) 07.03.2002

8 (511) 9, 16, 35, 39, 40, 41

(511) 9 - Nosiče informácií, najmä so záznamom obrazu a zvuku; dáta, databázy a iné informačné produkty na magnetických nosičoch a v elektronických, dátových, informačných a telekomunikačných sieťach; multimedialne aplikácie, najmä elektronické časopisy, elektronické periodiká a knihy v elektronickej podobe; počítačový softvér. 16 - Tlačoviny všetkých druhov, periodická a neperiodická tlač, najmä časopisy, noviny, knihy, prospekty, plagáty, fotografie, pohľadnice, korešpondenčné lístky, listový papier, kalendáre; knihárske výrobky; propagačné materiály a predmety z papiera, najmä brožúry, letáky, oblačky; obalový materiál z papiera a z plastických hmôt patriaci do triedy 16; tlačiarne typy a štočky; ozdobné a propagačné predmety z papiera.

35 - Reklamná, inzertná a propagačná činnosť; informačný servis a poradenské služby v obchode; usporadúvanie reklamných a obchodných výstav a predvádzacích akcií tovarov a služieb vrátane distribúcie tovarov na reklamné účely; sprostredkovateľské služby v oblasti obchodu s tovarmi; obchodné služby v odbore polygrafie; prieskum trhu a marketing; obchodné zastúpenie tuzemských a zahraničných firiem; vydávanie reklamných materiálov; rozmnožovacie služby.

39 - Skladovanie, balenie, expedícia a distribúcia tlačovín a nosičov informácií.

40 - Polygrafické služby všetkých druhov, najmä tlačiarne služby; odborné, poradenské a sprostredkovateľské služby v danom odbore.

41 - Nakladateľská a vydavateľská činnosť v odbore zábavných, odborných, spravodajských a vzdelávacích tlačovín, publikácií, správ a informácií, zvukových, textových a audiovizuálnych nosičov vrátane multimedialnych aplikácií; produkčná a agentúrna činnosť v oblasti zábavy, výchovy a kultúry; usporadúvanie zábavných sú-

řaží, zájmových klubov a spoločenských akcií; usporadúvanie spoločenských módných prehliadok; informačné, konzultačné, obstarávateľské a sprostredkovateľské služby v odbore nakladateľskej a vydavateľskej činnosti, produkčnej a agentúrnej činnosti v oblasti zábavy, kultúry a výchovy.

(540)



(731) EUROPRESS, k. s., Viktora Huga 6, 150 00 Praha 5, CZ;

(740) Hojčuš Peter, Ing., Bratislava, SK;

(210) 668-2002

(220) 07.03.2002

8 (511) 16, 35, 41

(511) 16 - Periodická a neperiodická tlač.

35 - Reklamná činnosť, vydávanie reklamných materiálov.

41 - Vydavateľská činnosť.

(540) **BAKALÁRI**

(731) Public plus, spol. s r. o., Drieňova 34, 821 02 Bratislava, SK;

(210) 681-2002

(220) 08.03.2002

8 (511) 19, 27, 37

(511) 19 - Nekovové stavebné materiály, najmä obklady a podlahy, drevené dlážky, parketové podlahy, drevené obklady, lamelové obklady s výnimkou kovových.

27 - Dlážky (povrchy), podlahové krytiny, podlahové krytiny z plastických hmôt.

37 - Stavby a opravy, najmä montáž a ukladanie podláh a ich súčastí.

(540)



(731) B. G. A. spol. s r. o., Ostružnická 5, 772 00 Olomouc, CZ;

(740) Dudová Tatiana, Trenčín, SK;

(210) 682-2002

(220) 08.03.2002

8 (511) 30, 33, 34

(511) 30 - Čaj.

33 - Víno, alkoholické nápoje s výnimkou piva.

34 - Tabak.

(540) **Kindzmarauli**

(731) EUROCOM & CO., s. r. o., Nobelova 18, 831 02 Bratislava, SK;

(210) 683-2002

(220) 08.03.2002

8 (511) 30, 33, 34

(511) 30 - Čaj.

33 - Víno, alkoholické nápoje s výnimkou piva.

34 - Tabak.

(540) **Saperavi**

(731) EUROCOM & CO., s. r. o., Nobelova 18, 831 02 Bratislava, SK;

(210) 684-2002

(220) 08.03.2002

8 (511) 30, 33, 34

(511) 30 - Čaj.

33 - Víno, alkoholické nápoje s výnimkou piva.

34 - Tabak.

(540) **Mukuzani**

(731) EUROCOM & CO., s. r. o., Nobelova 18, 831 02 Bratislava, SK;

(210) 685-2002

(220) 08.03.2002

8 (511) 30, 33, 34

(511) 30 - Čaj.

33 - Víno, alkoholické nápoje s výnimkou piva.

34 - Tabak.

(540) **Stalinskoe**

(731) EUROCOM & CO., s. r. o., Nobelova 18, 831 02 Bratislava, SK;

(210) 686-2002

(220) 08.03.2002

8 (511) 30, 33, 34

(511) 30 - Čaj.

33 - Víno, alkoholické nápoje s výnimkou piva.

34 - Tabak.

(540) **Marshal**

(731) EUROCOM & CO., s. r. o., Nobelova 18, 831 02 Bratislava, SK;

(210) 687-2002

(220) 08.03.2002

8 (511) 30, 33, 34

(511) 30 - Čaj.

33 - Víno, alkoholické nápoje s výnimkou piva.

34 - Tabak.

(540) **Khvanchkara**

(731) EUROCOM & CO., s. r. o., Nobelova 18, 831 02 Bratislava, SK;

(210) 688-2002

(220) 08.03.2002

8 (511) 37, 41

(511) 37 - Čistenie exteriérov budov; inštalatérsstvo; maľovanie a natieranie; reštaurátorské a konzervátorské práce; stavebná činnosť; vykonávanie stavebných prác vo výškach horolezeckou a speleologickou technikou; sprostredkovanie uvedeníh činností.

41 - Zabezpečovanie kurzov, školení a výcvikov horolezeckej a speleologickej techniky.

(540)

(731) Tomáš LÁZÁR - VERTIKAL, Rožňavská baňa 32, 048 01 Rožňava, SK;

(740) Regina Ivan, Ing., Košice, SK;

(210) 690-2002

(220) 08.03.2002

8 (511) 1, 2, 3, 4

(511) 1 - Chemické výrobky pre priemysel, najmä chladiace a brzdové kvapaliny, rozpúšťadlá, destilovaná voda, rozmrazovacie kvapaliny do ostrekovačov, chemické prísady do palív a mazív.

2 - Ochranné prostriedky proti hrdzi.

3 - Prípravky na čistenie, leštenie, odmasťovanie a brúsenie; kvapaliny do ostrekovačov skiel vozidiel.

4 - Priemyselné oleje a tuky, palivá a mazadlá.

(554)

(731) Velvana, a. s., 273 24 Velvary, CZ;

(740) Tomeš Pavol, Ing., Bratislava, SK;

(210) 691-2002

(220) 08.03.2002

8 (511) 1, 2, 3, 4

(511) 1 - Chemické výrobky pre priemysel, najmä chladiace a brzdové kvapaliny, rozpúšťadlá, destilovaná voda, rozmrazovacie kvapaliny do ostrekovačov, chemické prísady do palív a mazív.

2 - Ochranné prostriedky proti hrdzi.

3 - Prípravky na čistenie, leštenie, odmasťovanie a brúsenie; kvapaliny do ostrekovačov skiel vozidiel.

4 - Priemyselné oleje a tuky, palivá a mazadlá.

(554)

(731) Velvana, a. s., 273 24 Velvary, CZ;

(740) Tomeš Pavol, Ing., Bratislava, SK;

(210) 692-2002

(220) 11.03.2002

8 (511) 35, 38, 41

(511) 35 - Prenájom kancelárskych strojov a zariadení, reklama, rozširovanie reklamných oznamov, odkazovacie telefónne služby, poradenstvo v obchodnej činnosti, vydavateľská činnosť (vydávanie reklamných materiálov).

38 - Poskytovanie telekomunikačnej služby audiotex, telefaxové služby, prenájom telekomunikačných prístrojov.

41 - Poskytovanie počítačových hier z počítačových sietí, vydavateľská činnosť (vydávanie kníh).

(540)

(591) svetlomodrá, modrá, biela

(731) TELTEX, s. r. o., Toryská 6, 821 07 Bratislava, SK;

(740) Michalková Marta, JUDr., Bratislava, SK;

(210) 693-2002

(220) 11.03.2002

8 (511) 35, 38, 41

(511) 35 - Prenájom kancelárskych strojov a zariadení, reklama, rozširovanie reklamných oznamov, odkazovacie telefónne služby, poradenstvo v obchodnej činnosti, vydavateľská činnosť (vydávanie reklamných materiálov).

38 - Poskytovanie telekomunikačnej služby audiotex, telefaxové služby, prenájom telekomunikačných prístrojov.

41 - Poskytovanie počítačových hier z počítačových sietí, vydavateľská činnosť (vydávanie kníh).

(540) MODRÉ Z NEBA

(731) TELTEX, s. r. o., Toryská 6, 821 07 Bratislava, SK;

(740) Michalková Marta, JUDr., Bratislava, SK;

(210) 694-2002

(220) 11.03.2002

8 (511) 25

(511) 25 - Kravaty, košele.

(540) ENRICO ARIANNI

(731) CONNTEX MK, s. r. o., Mozartova 16, 811 02 Bratislava, SK;

(210) 697-2002

(220) 11.03.2002

8 (511) 35, 36

(511) 35 - Vedenie účtovníctva, činnosť účtovných poradcov.

36 - Finančné poradenstvo.

(540) ALLICE

(731) Allice, s. r. o., Koceľova 25, 821 08 Bratislava, SK;

(740) Kováčik Štefan, Ing., Bratislava, SK;

(210) 719-2002

(220) 11.03.2002

8 (511) 9, 16, 35, 38, 39, 41, 42

(511) 9 - Nahraté nosiče informácií, dát, zvuku a obrazu; elektronické publikácie, najmä s obsahom reportáží, správ, informácií; elektronické zoznamy a adresáre; elektronicky šírené informačné materiály, časopisy, knihy, obchodné a odborné publikácie.

16 - Tlačoviny a polygrafické výrobky; periodická a neperiodická tlač, najmä časopisy, noviny, prílohy novín, knihy, prospekty, letáky, brožúry, katalógy, zoznamy, adresáre, programy, plagáty, fotografie, pohľadnice, kalendáre; knihárske výrobky; propagačné materiály a predmety z papiera a plastických hmôt patriace do triedy 16, najmä brožúry, letáky, obtačky, pexesá; obalový materiál z papiera a plastických hmôt patriaci do triedy 16; tlačiarne typy a štočky; ozdobné predmety z papiera.

35 - Reklamná, inzertná a propagačná činnosť; komerčné informačné kancelárie, informačné služby v oblasti propagácie, inzercie a marketingu; multimediálna reklama na počítačovej komunikačnej sieti; prenájom reklamného času na všetkých komunikačných prostriedkoch; prenájom reklamných plôch; usporadúvanie reklamných a obchodných výstav a predvádzacích akcií tovarov a služieb; predvádzanie (služby modeliek) na reklamné účely a podporu predaja; distribúcia tovarov na reklamné účely; sprostredkovanie obchodu s tovarmi; pomoc pri riadení obchodu; vydávanie reklamných materiálov; konzultálna a poradenská činnosť v oblasti obchodu, výskumu trhu, propagácie, reklamy a podnikania; sprostredkovanie v uvedených činnostiach.

38 - Šírenie správ, informácií prostredníctvom informačných sietí; poskytovanie interaktívneho elektronického, zvukového a obrazového spojenia; informačné služby zverejňované cez, prostredníctvom alebo pomocou sieťového distribučného systému; sprostredkovanie v uvedených činnostiach.

39 - Distribučná činnosť v odbore zábavných, odborných a vzdelávacích tlačovín, publikácií, správ a informácií vrátane ich expedície; sprostredkovanie v uvedených činnostiach.

41 - Vydavateľská činnosť s výnimkou vydávania reklamných materiálov, najmä vydávanie časopisov a iných periodických publikácií; organizovanie odborných akcií, školení, kurzov, prednášok, konferencií, súťaží a spoločenských akcií; usporadúvanie kultúrnych výstav, usporadúvanie módnych prehliadok a výberových konaní pre modeling; umelecká módna agentúra; nakladateľská, vydavateľská činnosť v odbore zábav-

ných, odborných, spravodajských a vzdelávacích tlačovín, publikácií, správ a informácií, zvukových a audiovizuálnych nosičov; produkčná a agentúrna činnosť v oblasti zábavy, výchovy a kultúry; usporadúvanie zábavných súťaží, záujmových klubov a spoločenských akcií; usporadúvanie výstav s výnimkou reklamných a obchodných; poskytovanie elektronických publikácií (on-line) bez možnosti kopírovania; sprostredkovanie v uvedených činnostiach.

42 - Fotografovanie a fotografické reportáže; grafika; grafický dizajn; spravovanie autorských práv; poradenstvo v oblasti autorských práv; polygrafické služby všetkých druhov, najmä tlačiarne; odborné poradenstvo s výnimkou obchodného a podnikateľského; sprostredkovanie v uvedených činnostiach.

(540)

(731) EUROSKOP-RINGIER, a. s., Pribinova 25, 819 37 Bratislava, SK;

(740) Hojčuš Peter, Ing., Bratislava, SK;

(210) 720-2002

(220) 11.03.2002

8 (511) 9, 16, 35, 38, 39, 41, 42

(511) 9 - Nahraté nosiče informácií, dát, zvuku a obrazu; elektronické publikácie, najmä s obsahom reportáží, správ, informácií; elektronické zoznamy a adresáre; elektronicky šírené informačné materiály, časopisy, knihy, obchodné a odborné publikácie.

16 - Tlačoviny a polygrafické výrobky; periodická a neperiodická tlač, najmä časopisy, noviny, prílohy novín, knihy, prospekty, letáky, brožúry, katalógy, zoznamy, adresáre, programy, plagáty, fotografie, pohľadnice, kalendáre; knihárske výrobky; propagačné materiály a predmety z papiera a plastických hmôt patriace do triedy 16, najmä brožúry, letáky, obtačky, pexesá; obalový materiál z papiera a plastických hmôt patriaci do triedy 16; tlačiarne typy a štočky; ozdobné predmety z papiera.

35 - Reklamná, inzertná a propagačná činnosť; komerčné informačné kancelárie, informačné služby v oblasti propagácie, inzercie a marketingu; multimediálna reklama na počítačovej komunikačnej sieti; prenájom reklamného času na všetkých komunikačných prostriedkoch; prenájom reklamných plôch; usporadúvanie reklamných a obchodných výstav a predvádzacích akcií tovarov a služieb; predvádzanie (služby modeliek) na reklamné účely a podporu predaja; distribúcia tovarov na reklamné účely; sprostredkovanie obchodu s tovarmi; pomoc pri riadení obchodu; vydávanie reklamných materiálov; konzultálna a poradenská činnosť v oblasti obchodu, výskumu trhu, propagácie, reklamy a podnikania; sprostredkovanie v uvedených činnostiach.

38 - Šírenie správ, informácií prostredníctvom informačných sietí; poskytovanie interaktívneho elektronického, zvukového a obrazového spojenia; informačné služby zverejňované cez, prostredníctvom alebo pomocou sieťového distribu-

ného systému; sprostredkovanie v uvedených činnostiach.

39 - Distribučná činnosť v odbore zábavných, odborných a vzdelávacích tlačovín, publikácií, správ a informácií vrátane ich expedície; sprostredkovanie v uvedených činnostiach.

41 - Vydavateľská činnosť s výnimkou vydávania reklamných materiálov, najmä vydávanie časopisov a iných periodických publikácií; organizovanie odborných akcií, školení, kurzov, prednášok, konferencií, súťaží a spoločenských akcií; usporadúvanie kultúrnych výstav, usporadúvanie módnych prehliadok a výberových konaní pre modeling; umelecká módna agentúra; nakladateľská, vydavateľská činnosť v odbore zábavných, odborných, spravodajských a vzdelávacích tlačovín, publikácií, správ a informácií, zvukových a audiovizuálnych nosičov; produkčná a agentúrna činnosť v oblasti zábavy, výchovy a kultúry; usporadúvanie zábavných súťaží, záujmových klubov a spoločenských akcií; usporadúvanie výstav s výnimkou reklamných a obchodných; poskytovanie elektronických publikácií (on-line) bez možnosti kopírovania; sprostredkovanie v uvedených činnostiach.

42 - Fotografovanie a fotografické reportáže; grafika; grafický dizajn; spravovanie autorských práv; poradenstvo v oblasti autorských práv; polygrafické služby všetkých druhov, najmä tlačiarске; odborné poradenstvo s výnimkou obchodného a podnikateľského; sprostredkovanie v uvedených činnostiach.

(540) TVOJA RODINA

(731) EUROSOP-KOP-RINGIER, a. s., Pribinova 25, 819 37 Bratislava, SK;

(740) Hojčuš Peter, Ing., Bratislava, SK;

(210) 730-2002

(220) 12.03.2002

8 (511) 20, 36, 42

(511) 20 - Nábytok, zrkadlá, rámy na obrazy.

36 - Sprostredkovanie kúpy, predaja a prenájmu nehnuteľností, činnosť realitnej kancelárie.

42 - Interiérová výzdoba, poradenská činnosť v oblasti zariadenia interiérov budov.

(540)

DREVOKOV

(591) oranžovožltá, sivá, biela

(731) Drevokov, s. r. o., Šancová č. 96, 831 04 Bratislava, SK;

(740) Budaj Miroslav, JUDr., Bratislava, SK;

(210) 731-2002

(220) 12.03.2002

8 (511) 9, 41

(511) 9 - Nosiče zvukových záznamov a zvukovo-obrazových záznamov všetkých druhov.

41 - Tvorba zvukových a zvukovo-obrazových záznamov, tvorba zábavných a kultúrnych programov, služby poskytované orchestrami, koncertná činnosť, koncertné siene a sály, živé predstavenia.

(540)

BSO

Bratislava Symphony Orchestra

(591) modrá, sivá

(731) BSO - Bratislava Symphony Orchestra, s. r. o., Boženy Němcovej 10, 811 04 Bratislava, SK;

(210) 740-2002

(220) 13.03.2002

8 (511) 35, 41

(511) 35 - Poskytovanie pomoci pri riadení obchodnej činnosti, reklamná činnosť a marketing, odborné poradenstvo a konzultačná činnosť v obchodnej činnosti a marketingu, sprostredkovanie obchodnej činnosti s tovarom, prenájom reklamných plôch.

41 - Organizovanie a vedenie seminárov, kurzov, školení a iných vzdelávacích akcií v oblasti marketingu, reklamy, obchodu, služieb a propagácie.

(540) **Business & Global Marketing Communication**

(731) B & GMC CZ, a. s., Jateční 231/7, 170 00 Praha, CZ;

(740) Záhurecký Eugen, JUDr., Banská Bystrica, SK;

(210) 741-2002

(220) 13.03.2002

8 (511) 35, 41

(511) 35 - Poskytovanie pomoci pri riadení obchodnej činnosti, reklamná činnosť a marketing, odborné poradenstvo a konzultačná činnosť v obchodnej činnosti a marketingu, sprostredkovanie obchodnej činnosti s tovarom, prenájom reklamných plôch.

41 - Organizovanie a vedenie seminárov, kurzov, školení a iných vzdelávacích akcií v oblasti marketingu, reklamy, obchodu, služieb a propagácie.

(540) **B & GMC**

(731) B & GMC CZ, a. s., Jateční 231/7, 170 00 Praha, CZ;

(740) Záhurecký Eugen, JUDr., Banská Bystrica, SK;

(210) 742-2002

(220) 13.03.2002

8 (511) 35, 41

(511) 35 - Poskytovanie pomoci pri riadení obchodnej činnosti, reklamná činnosť a marketing, odborné poradenstvo a konzultačná činnosť v obchodnej činnosti a marketingu, sprostredkovanie obchodnej činnosti s tovarom, prenájom reklamných plôch.

41 - Organizovanie a vedenie seminárov, kurzov, školení a iných vzdelávacích akcií v oblasti marketingu, reklamy, obchodu, služieb a propagácie.

(540)

bⁿgmc

(731) B & GMC CZ, a. s., Jateční 231/7, 170 00 Praha, CZ;

(740) Záhurecký Eugen, JUDr., Banská Bystrica, SK;

(210) 751-2002

(220) 14.03.2002

8 (511) 6, 9, 11, 17, 19, 35, 36, 37, 42

(511) 6 - Stavebný kovový materiál, ako sú panely, strešné krytiny, izolácie, dvere, okná, obklady stien a priečok, oceľové konštrukcie, brány, kovové potrubia, rúry, plechy, stavebná oceľ, bezpečnostné schránky a ostatné výrobky z kovov zatriedené do triedy 6.

9 - Bleskovody.

11 - Vodárenské zariadenia, najmä ohrievače vody, vodovodné batérie a vodovodné potrubia, splachovacie zariadenia, potrubné kohútiky a kohúty, radiátory ústredného kúrenia, komínové rúry, dymovody, sanitárne zariadenia najmä kúpeľňové armatúry, potrubia ako časti sanitárnej inštalácie, obloženia, kúpeľňové vane, toaletné misy, pisoáre, umývadlá, sprchovacie kúty, sprchy a ostatné vodovodné a sanitárne zariadenia zaradené do triedy 11.

17 - Izolačné materiály určené na tepelnú a špeciálnu izoláciu, izolačné materiály odolávajúce vode, zemnej vlhkosti, mrazu a požiaru.

19 - Stavebný drevený materiál, ako sú panely, strešné krytiny, dvere, okná, obklady stien a priečok, podlahoviny; rezivo tehliarske výrobky, pôrobetón, betónové výrobky, sadrokartón, omietkoviny.

35 - Sprostredkovanie obchodu s tovarmi v uvedených triedach, propagačné a reklamné materiály, reklamná a inzertná činnosť.

36 - Sprostredkovanie nákupu, predaja a prenájmu nehnuteľností.

37 - Služby v oblasti stavebníctva, demolácia budov, montážne služby, oprava a rekonštrukcia stavieb, vykonávanie izolačných prác, sprostredkovateľská činnosť v oblasti stavebníctva stavebný dozor.

42 - Inžinierska činnosť, projektová činnosť, vykonávanie inžinierskych, priemyselných, bytových a občianskych stavieb a stavieb na kľúč, poradenstvo v oblasti inžinierskych, priemyselných, bytových a občianskych stavieb a stavieb na kľúč, stavebné informácie, konzultačná činnosť v oblasti stavebníctva, zastupovanie v územnom a stavebnom konaní.

(540) TATRA-bau Považská Bystrica

(731) TATRA-bau Považská Bystrica, spol. s r. o., Kukučínova 209, 017 01 Považská Bystrica, SK;

(740) Holoubková Mária, Ing., Bratislava, SK;

(210) 753-2002

(220) 14.03.2002

8 (511) 6, 9, 11, 37, 39, 40, 42

(511) 6 - Kovové potrubia na vetranie a klimatizáciu; kovové potrubia ústredného kúrenia; kovové tlakové potrubie; kovové vodovodné potrubia; stavebný materiál z kovu; kovové káble a drôty; stavebné kovania.

9 - Prístroje a nástroje vedecké, kontrolné, vzdelávacie a prístroje na meranie a váženie, prístroje a nástroje na vedenie, distribúciu, transformáciu, akumuláciu, reguláciu alebo kon-

troju elektrického prúdu; plynomery; konštrukčné prvky a diely na tieto výrobky; akumulátorové banky, nádoby a skrine; platne do akumulátorov; elektrické akumulátory; ampérmetre; materiály na elektrické vedenie; počítačový softvér a hardvér; zásuvky, zástrčky a iné elektrické spojky; elektrické zariadenia patriace do tejto triedy.

11 - Zariadenia na osvetľovanie, vykurovanie, parné kotly, zariadenia na varenie, chladenie a sušenie, vetracie, vodárenské a sanitárne zariadenia; inštalácie na kúrenie; bezpečnostné príslušenstvo a bezpečnostné zariadenia na vodné alebo plynové zariadenia a na vodovodné alebo plynové potrubia; plynové armatúry; plynové regulačné prístroje; príslušenstvo k plynovým prístrojom, zariadeniam a vedeniam; plynové zapalovače, horáky, kotly a sporáky a konštrukčné diely na tieto výrobky; chladiace prístroje a zariadenia; regulačné a bezpečnostné príslušenstvo a zariadenia k plynovým a vodovodným potrubiam; klimatizačné zariadenia; vzduchotechnické zariadenia; tlakové zariadenia.

37 - Stavebníctvo; opravy; montážne a inštalácie služby; montáž a opravy meracej a regulačnej techniky; výkon činnosti stavbyvedúceho; služby v oblasti poskytovania technického a technologického vybavenia stavieb; dozor nad stavbami; inštalovanie a opravy elektrických spotrebičov; izolovanie stavieb; prenájom stavebných strojov a zariadení; stavebné informácie; montáž, údržba a opravy; montáž a opravy vykurovacích zariadení; prenájom priemyselných strojov; montáž, rekonštrukcia, oprava a údržba, odborné prehladky a skúšky elektrických, tlakových, regulačných a plynových zariadení, plynomerov a doplnkových zariadení na meranie a kontrolu plynov; kladenie, oprava a údržba plynového potrubia; montáž, údržba a opravy tlakových nádob a zariadení, bleskozvodov; prenájom strojov potrebných na výkon služieb uvedených v tejto triede; poradenská činnosť v oblasti služieb uvedených v tejto triede.

39 - Prenájom automobilov; prenájom nosičov na automobily; distribúcia elektrickej energie a tepla.

40 - Výroba elektrickej energie a tepla.

42 - Automatizované spracovanie dát; projekty stavieb; technický prieskum; projekčná činnosť na plynofikáciu a elektroinštalácie; expertízy-inžinierske práce; prieskumy-inžinierske práce; vypracovanie stavebných výkresov; revízie plynových zariadení a nádob; odborné poradenstvo v oblasti rozvodu plynu, elektrickej energie, tepla a v oblasti plynových a elektrických zariadení.

(540)

Energoplyn

(591) zelená

(731) Energoplyn, spol. s r.o., Nobelova 34, 836 05 Bratislava, SK;

(740) Litvákova Edita, Ing., Bratislava, SK;

(210) 755-2002

(220) 14.03.2002

8 (511) 7, 9, 11, 19, 20, 35, 36, 37, 38

(511) 7 - Stroje a obrábacie stroje, motory a hnacie stroje, okrem motorov pozemných vozidiel, alternátory, baliace stroje, cestné stroje, dopravníky ako stroje, brúsky ako stroje, brúsne kamene a kotúče ako časti strojov, stroje na výrobu cestovín, čerpadlá, pumpy, elektrické stroje a prístroje na čistenie, umývačky riadu, umývačky fliaš, parné čistiace stroje, vysokotlakové čistiace stroje, drevoobrábacie stroje, drviace stroje, drviče, drviče odpadu, filtre ako časti strojov alebo motorov, generátory elektriny, kávové mlynčeky nie ručné, kladkostroje, kompresory, kosačky, elektrické kuchynské roboty, elektrické lepiacie pištole, elektrické stroje a prístroje na leštenie, elektrické leštičky na obuv, poľnohospodárske náradie a stroje nie ručné, lisovacie stroje, ložiská ako časti strojov, polygrafické stroje, mlynčeky na mäso ako stroje, stroje na miesenie, elektrické miešače na použitie v domácnosti, elektromechanické stroje na výrobu nápojov, ručné nástroje a náradie na iný než ručný pohon, navijaky, elektrické nože, elektrické nožnice, odstredivky, striekacie pištole na farby, elektrickomechanické stroje na prípravu pokrmov, práčky, šijacie stroje, umývačky riadu, fliaš, elektrické ručné vrtačky, navijaky, remene do hnacích strojov, reťazové píly, vysávače, výťahy, záhradné traktory, elektrické zväračky ako stroje, žehliace stroje, žmýkačky.

9 - Zariadenia a prístroje na prenos a reprodukcie zvuku, obrazu alebo dát, telefónne prístroje, prenosné telefóny všetkých druhov, telefónne slúchadlá a mikrofóny, telefónne drôty, telefónne záznamníky, časti, súčasti a príslušenstvo prenosných telefónov patriace do tr. 9, telefotografické zariadenia, počítače, počítačové súčasti, periférie a programy, tlačiarne k počítačom, nabíjačky akumulátorov, prístroje a nástroje navigačné, zememeračské, elektrické, fotografické, kinematografické, optické, signalizačné, kontrolné, záchranné, vzdelávacie patriace do tr. 9, prístroje a nástroje na meranie a váženie, elektrické akumulátory, elektrické batérie, elektrické spojky a svorky, antény, hasiace prístroje, elektrické hlásiče, elektronické diáre, elektrické a elektronické zariadenia proti krádeži, bleskozvody, nepriestrelné vesty, ochranné oblečenie proti ohňu, ochranné helmy, masky, ochranné obleky proti úrazom, rádiácii a ohňu, požiarne hlásiče, snímače, ochranné štíty na tvár, elektrické zámky, pohybové snímače, snímače rozbitia skla, snímače tlaku, mikrofóny, rádia, optické čítače, čítače čiarového kódu, ďalekohľady, detektory plynov a dymu, detektory, dialkomery, magnetické a optické nosiče údajov, magnetické identifikačné karty, magnetoskopy, mikroskopy, neónové reklamy, elektronické informačné tabule, elektrické drôty a káble, koaxiálne káble, exponované filmy, faxy, fotometre, kamery, fotoaparáty, fotografické, elektrostatické alebo termické fotokopírky, televízne zariadenia, monitory, lasery, meradlá, mikroprocesory, optické prístroje, nástroje a zariadenia, optické vlákna, poistky, čipy, solárne články, sonary, radary, spínače, teplomery, termostaty, tlakomery, váhy, audio- a videozariadenia, videokazety, elektronické publikácie stiahnuté telekomunikačnej sieti, rozvodné skri-

ne na elektrinu, vodováhy, vysielacie, vypínače, vysávače, zrkadlá, zväracie prístroje.

11 - Zariadenia na osvetľovanie, vykurovanie, chladenie, varenie, sušenie, vetranie, bojly, ohrievače vody, elektrické fritézy, hriankovače, horúce platne, chladničky, klimatizačné zariadenia, elektrické kuchynské zariadenia a prístroje na pečenie a varenie, kuchynské sporáky, lustre, mikrovlnné rúry, mrazničky, odparovače, ohrievače, osvetľovacie prístroje a zariadenia, pece, sporáky, piecky, pražiče na kávu, elektrické radiátory, zariadenie do sauny, prístroje a zariadenia na sušenie, teplovzdušné rúry, varné prístroje a zariadenia, vetracie zariadenia, prístroje a zariadenia na zmäkčenie vody, ionizátory vzduchu, ohrievače vzduchu, stroje a prístroje na čistenie vzduchu, zapaľovače na zapáľovanie plynu, žiarivky, žiarovky, žiarice, zariadenia na prívod vody, vodovodné a vodárenské zariadenia.

19 - Stavebný nekovový materiál, brány s výnimkou kovových, dlažba, dlážka s výnimkou kovovej, parketová dlážka, dosky, drevené dlážky, drevené dyhy a obloženie, spracované drevo, stavebné drevo, dvere s výnimkou kovových, dverové rámy, prahy, zárubne s výnimkou kovových, okennice, okrem kovových a textilných, nekovové konštrukcie, drevené výrobky a polotovary pre stavebníctvo, obkladový materiál, nekovové obklady stien, priečok, stropov, podhládov, nekovové okná a okenné rámy, lišty, mriežky s výnimkou kovových, parapetné dosky s výnimkou kovových, preglejka, drevotrieskové dosky, drevovláknité dosky, nekovový spojovací materiál, nekovové palisády, balkónové oplôtky, okenné sklo, s výnimkou okenného skla na okná automobilov, nekovové stĺpy, základné konštrukcie na budovy, trámy, preklady, priečky, s výnimkou kovových, nekovové schodiská, nekovové schodové stupne, prenosné stavby, s výnimkou kovových, interiérové prvky z dreva, vitráže, vonkajšie plášte budov s výnimkou kovových.

20 - Nábytok, kancelársky nábytok, kuchynský nábytok, stoly, stoličky, police, príborníky, lavice, pulty, servírovacie stolíky, stolové dosky, nekovové príslušenstvo k nábytku, nekovové obloženie alebo ozdoby na nábytok, nekovové pánty a závesy, dekoratívne nástenné ozdoby, nie textilné, divány, pohovky, drevené alebo plastové nádoby a schránky, drevené hrany a kostry na nábytok, dvierka na nábytok, klietky pre zvieratá v domácnosti, krúžky, háčiky a koľajnice na záclony a závesy, komody, korok, prútené koše, látkové vnútrookenné rolety, plastové lišty na nábytok, plastové záklopky, nekovové zátky, plastové káblové alebo rúrkové spojky, prichytky, svorky, ozdoby na nábytok, pútače z dreva, rámy na obrazy, drevené rebríky, prútený tovar, ratan, stolárske výrobky, tyče na záclony, sochy, umelecké diela z dreva, vosku, sadry alebo plastov, vešiaky na odevy, zámky s výnimkou kovových a elektrických, zrkadlá, izbové žalúzie.

35 - Kancelárie zaoberajúce sa dovozom a vývozom, poradenstvo v obchodnej činnosti, reklamné činnosti, rozširovanie reklamných alebo inzertných oznamov, reklamných materiálov, vzťahy s verejnosťou, organizovanie komerčných alebo reklamných výstav a veľtrhov, prenájom kancelárskych strojov a zariadení, prieskum trhu, sprostredkovanie uvedených služieb, sprostredkovanie obchodu s tovarom.

36 - Konzultačné služby v oblasti poisťovníctva a nehnuteľností, realitné kancelárie, správa nehnuteľností, prenájom nehnuteľností, kancelárskych priestorov, finančný lízing, sprostredkovanie uvedených služieb, sprostredkovanie bankových, finančných a poisťovacích služieb.

37 - Opravy, montážne a inštalačné služby, inštalácia telefónnych prístrojov a príslušenstva do motorových prostriedkov, servis použitých, poškodených, čiastočne zničených alebo zničených predmetov, informácie o opravách, prenájom stavebných strojov a zariadení, žeriavov, bagrov a rýpadiel, sprostredkovanie uvedených služieb.

38 - Poskytovanie telekomunikačného pripojenia do svetovej počítačovej siete, komunikácia mobilnými telefónmi, počítačová komunikácia, posielanie správ, prenájom prístrojov na prenos správ, prenájom faxových prístrojov, prenájom telefónov, prenájom zariadení na prenos informácií, prenos správ pomocou satelitu, prenosi správ alebo údajov pomocou počítačov, služby zabezpečujúce vstup do telekomunikačných sietí, telefonické služby, telekonferenčné služby, informácie o telekomunikáciách, sprostredkovanie uvedených služieb, sprostredkovanie televízneho, rozhlasového vysielania.

(540)

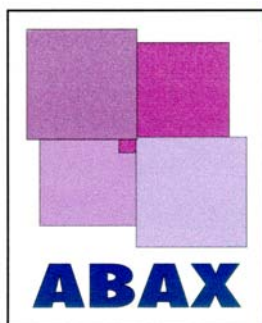

(591) modrá, čierna, fialová, odtiene fialovej

(731) ABAX - Bratislava, a. s., Záhradnícka 87, 821 08 Bratislava, SK;

(740) Porubčan Róbert, Ing., Ivanka pri Dunaji, SK;

(210) 756-2002

(220) 14.03.2002

8 (511) 3

(511) 3 - Nemedicinálne toaletné prípravky a prípravky do kúpeľa, najmä parfumy, parfumované vody, parfumované vody v sprejoch, toaletné vody, toaletné vody v sprejoch, mydlá, prípravky na čistenie pleti, sprchovacie gély, telové šampóny, šampóny, kondicionéry a nemedicinálne prípravky na vlasy, prípravky proti poteniu a dezodoranty na osobnú potrebu, pleťové a telové zvlhčovače, éterické oleje, oleje do kúpeľa, telové púdre a mastenec, krémy na holenie, vody a balzamy po holení, ochranné prípravky proti slnku, zmesi voňavých látok, vrecúška s parfumovaným práškom a izbové vône.

(540)

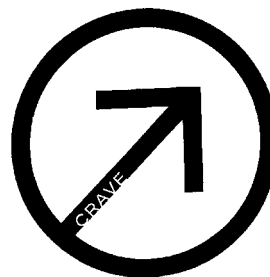

(731) Unilever Cosmetics International SA (a Swiss Corporation), Rue de Lyon 87, Geneva, CH;

(740) Žovicová Viera, Mgr., Bratislava, SK;

(210) 758-2002

(220) 14.03.2002

8 (511) 9, 16, 42

(511) 9 - Prístroje elektronické, vedecké, námorné, geodetické, fotografické, filmové, optické, prístroje na váženie, meranie, signalizáciu, kontrolu, prístroje na spracovanie informácií a počítače, výpočtová technika, programy a softvérové produkty na nosičoch, diskety, zapisovacie a registračné pokladnice.

16 - Tlačoviny periodické a neperiodické, fotografie, kancelárske potreby, katalógy, letáky, výrobky z papiera, manuály k softvéru, návody na výroby.

42 - Návrh a vývoj počítačového softvéru.

(540) EUROABRA

(731) AKTIS, a.s., Na Valentince 1, 150 00 Praha 5, CZ;

(740) Bachratá Magdaléna, Mgr., Bratislava, SK;

(210) 802-2002

(220) 20.03.2002

8 (511) 18, 24, 25

(511) 18 - Usne, koženky a výrobky z týchto materiálov nezahrnuté v iných triedach, remene.

24 - Textilie a textilné výrobky nezahrnuté v iných triedach, tkaniny.

25 - Oblečenie, nohavice, mikiny, trigovice, tričká, vesty, vrchné ošatenie, košeľe, bundy.

(540)



(591) žltá, čierna, červená, biela

(731) MADOC Slovakia, s. r. o., Bratislavská 354/32, 018 41 Dubnica nad Váhom, SK;

(210) 820-2002

(220) 20.03.2002

8 (511) 32

(511) 32 - Potravinové nápoje obsahujúce liečivé rastliny.

(540) INTRA

- (731) Lifestyles International Holdings Corporation,
Lauriston House, Suite 103, Lower Collymore
Rock, St. Michael, BB;
(740) Žovicová Viera, Mgr., Bratislava, SK;

(210) 821-2002

(220) 20.03.2002

8 (511) 6, 19, 35, 37

(511) 6 - Debnenie kovové; drôty; drôtené pletivo; dve-
re, dverové prahy, rámy a zárubne kovové; klin-
ce; kľučky dverí kovové; stavebné konštrukcie
kovové; kovania na okná a dvere; stavebné dielce
kovové; kovové rúry a potrubia; kolená, objímky
a spojky potrubí kovové; kovové reťaze; kovové
vane na miešanie malty; kovové nádrže; okná
kovové; kovové pásy; odkvapové rúry kovové;
pásová oceľ; kovové rebríky; schody kovové;
strešné krytiny kovové; sudy kovové; vystužova-
cie materiály kovové do betónu a pre stavebníc-
tvo; drobný železiarsky tovar; kovový stavebný
materiál ostatný.

19 - Asfaltové a bitúmenové výrobky pre staveb-
níctvo; azbestocement; betón; stavebné konštruk-
cie s výnimkou kovových; debnenie s výnimkou
kovového; dlažba s výnimkou kovovej; dlaždice
a obkladačky s výnimkou kovových; dosky, laty,
hranoly; stavebné drevo; dvere, rámy, prahy a zá-
rubne s výnimkou kovových; strešné krokvy; le-
penka na stavebné účely; malta stavebná; nosní-
ky a preklady s výnimkou kovových; obloženia
pre stavebníctvo s výnimkou kovových; okná
s výnimkou kovových; panely nekovové staveb-
né; podlahové dosky; rúry a potrubia nekovové;
objímky, kolená a spojky nekovové; schodiská
s výnimkou kovových; sklo stavebné; smola;
strešné krytiny s výnimkou kovových; vystužo-
vacie materiály nekovové pre stavebníctvo.

35 - Sprostredkovanie obchodu s tovarmi pre
stavebníctvo.

37 - Budovanie stavieb priemyselných, inžinier-
skych, bytových a občianskych; klampiarsstvo
a inštalatérstvo; zámočnícke práce; dláždičské
práce; výroba betónu; pokrývačské práce; skle-
nárske práce; prenájom stavebných strojov a za-
riadení.

(540)



- (731) Ing. Vladimír Víkor DYNAMIK, stavebná firma,
Jelenecká 45, 949 01 Nitra, SK;
(740) Máčajová Mária, Ing., Nitra, SK;

(210) 822-2002

(220) 20.03.2002

8 (511) 7, 9, 11

(511) 7 - Kompresory do chladiacich zariadení; čerpad-
lá; filtrovacie čerpadlá; filtre ako časti strojov;
výmenníky tepla ako časti strojov; práčky; vysá-
vače prachu a podobných nečistôt; umývačky
riadu; čistiace stroje; etiketovacie stroje; filtrova-
cie stroje; kávové mlynčeky s výnimkou ruč-
ných; kompresory do chladiacich zariadení; ko-
sačky; krájače na chlieb; kuchynské stroje
elektrické; elektrické lisy pre domácnosť; man-
gle; mlynčeky na mäso s výnimkou ručných; mi-
xéry s výnimkou ručných; elektrické mlynčeky

pre domácnosť; nástroje a náradie mechanické;
pletacie stroje; odstredivky; elektrické otvárače
na konzervy; striekacie pištole; strúhadlá s vý-
nimkou ručných; žmýkačky.

9 - Regulátory kotlov; elektrické regulátory.

11 - Zariadenia na osvetľovanie, vykurovanie,
zariadenia na varenie, chladenie a sušenie; vetra-
cie vodárenské a sanitárne zariadenia; plynové
a elektrické kotly; plynové a elektrické sporáky;
chladničky, odsávacie zariadenia; klimatizačné
zariadenia; bojler; mrazničky; ohrievače; venti-
látor; sušičky; zariadenia ku kúrenárskym kot-
lom; prístroje na čistenie a filtrovanie vzduchu;
regulačno-bezpečnostné zariadenia na plynové
potrubia, na plynové zariadenia a na vodné zaria-
denia; časti uvedených zariadení a prístrojov pat-
riace do tejto triedy.

(540) **Gála - pyramid**

(731) Jedličková Jarmila, Zeleneč č. 385, 919 21 Zele-
neč, SK;

(740) Litváková Edita, Ing., Bratislava, SK;

(210) 823-2002

(220) 20.03.2002

8 (511) 7, 9, 11

(511) 7 - Kompresory do chladiacich zariadení; čerpad-
lá; filtrovacie čerpadlá; filtre ako časti strojov;
výmenníky tepla ako časti strojov; práčky; vysá-
vače prachu a podobných nečistôt; umývačky
riadu; čistiace stroje; etiketovacie stroje; filtrova-
cie stroje; kávové mlynčeky s výnimkou ruč-
ných; kompresory do chladiacich zariadení; ko-
sačky; krájače na chlieb; kuchynské stroje
elektrické; elektrické lisy pre domácnosť; man-
gle; mlynčeky na mäso s výnimkou ručných; mi-
xéry s výnimkou ručných; elektrické mlynčeky
pre domácnosť; nástroje a náradie mechanické;
pletacie stroje; odstredivky; elektrické otvárače
na konzervy; striekacie pištole; strúhadlá s vý-
nimkou ručných; žmýkačky.

9 - Regulátory kotlov; elektrické regulátory.

11 - Zariadenia na osvetľovanie, vykurovanie,
zariadenia na varenie, chladenie a sušenie; vetra-
cie vodárenské a sanitárne zariadenia; plynové
a elektrické kotly; plynové a elektrické sporáky;
chladničky, odsávacie zariadenia; klimatizačné
zariadenia; bojler; mrazničky; ohrievače; venti-
látor; sušičky; zariadenia ku kúrenárskym kot-
lom; prístroje na čistenie a filtrovanie vzduchu;
regulačno-bezpečnostné zariadenia na plynové
potrubia, na plynové zariadenia a na vodné zaria-
denia; časti uvedených zariadení a prístrojov pat-
riace do tejto triedy.

(540) **Gála - vision**

(731) Jedličková Jarmila, Zeleneč č. 385, 919 21 Zele-
neč, SK;

(740) Litváková Edita, Ing., Bratislava, SK;

(210) 824-2002

(220) 20.03.2002

8 (511) 7, 9, 11

(511) 7 - Kompresory do chladiacich zariadení; čer-
padlá; filtrovacie čerpadlá; filtre ako časti stro-
jov; výmenníky tepla ako časti strojov; práčky;
vysávače prachu a podobných nečistôt; umývač-
ky riadu; čistiace stroje; etiketovacie stroje; fil-

trovacie stroje; kávové mlynčeky s výnimkou ručných; kompresory do chladiacich zariadení; kosačky; krájače na chlieb; kuchynské stroje elektrické; elektrické lisy pre domácnosť; mangle; mlynčeky na mäso s výnimkou ručných; mixéry s výnimkou ručných; elektrické mlynčeky pre domácnosť; nástroje a náradie mechanické; pletacie stroje; odstredivky; elektrické otvárače na konzervy; striekacie pištole; strúhadlá s výnimkou ručných; žmýkačky.

9 - Regulátory kotlov; elektrické regulátory.

11 - Zariadenia na osvetľovanie, vykurovanie, zariadenia na varenie, chladenie a sušenie; vetracie vodárenské a sanitárne zariadenia; plynové a elektrické kotly; plynové a elektrické sporáky; chladničky, odsávacie zariadenia; klimatizačné zariadenia; bojler; mrazničky; ohrievače; ventilátory; sušičky; zariadenia ku kúrenárskym kotlom; prístroje na čistenie a filtrovanie vzduchu; regulačno-bezpečnostné zariadenia na plynové potrubia, na plynové zariadenia a na vodné zariadenia; časti uvedených zariadení a prístrojov patriace do tejto triedy.

(540) **Gála - classic**

(731) Jedličková Jarmila, Zeleneč č. 385, 919 21 Zeleneč, SK;

(740) Litváková Edita, Ing., Bratislava, SK;

(210) **825-2002**

(220) 20.03.2002

8 (511) **7, 9, 11**

(511) 7 - Kompresory do chladiacich zariadení; čerpadlá; filtrovacie čerpadlá; filtre ako časti strojov; výmenníky tepla ako časti strojov; práčky; vysávače prachu a podobných nečistôt; umývačky riadu; čistiace stroje; etiketovacie stroje; filtrovacie stroje; kávové mlynčeky s výnimkou ručných; kompresory do chladiacich zariadení; kosačky; krájače na chlieb; kuchynské stroje elektrické; elektrické lisy pre domácnosť; mangle; mlynčeky na mäso s výnimkou ručných; mixéry s výnimkou ručných; elektrické mlynčeky pre domácnosť; nástroje a náradie mechanické; pletacie stroje; odstredivky; elektrické otvárače na konzervy; striekacie pištole; strúhadlá s výnimkou ručných; žmýkačky.

9 - Regulátory kotlov; elektrické regulátory.

11 - Zariadenia na osvetľovanie, vykurovanie, zariadenia na varenie, chladenie a sušenie; vetracie vodárenské a sanitárne zariadenia; plynové a elektrické kotly; plynové a elektrické sporáky; chladničky, odsávacie zariadenia; klimatizačné zariadenia; bojler; mrazničky; ohrievače; ventilátory; sušičky; zariadenia ku kúrenárskym kotlom; prístroje na čistenie a filtrovanie vzduchu; regulačno-bezpečnostné zariadenia na plynové potrubia, na plynové zariadenia a na vodné zariadenia; časti uvedených zariadení a prístrojov patriace do tejto triedy.

(540) **Gála - elegance**

(731) Jedličková Jarmila, Zeleneč č. 385, 919 21 Zeleneč, SK;

(740) Litváková Edita, Ing., Bratislava, SK;

(210) **826-2002**

(220) 20.03.2002

8 (511) **35, 39**

(511) 35 - Reklama; prenájom reklamného času vo všetkých komunikačných médiách; televízna reklama; televízna reklama - teleshopping; on line reklama na počítačovej komunikačnej sieti; rozširovanie reklamných oznamov; uverejňovanie reklamných textov; rozširovanie reklamných materiálov zákaznikom; kancelárie zaoberajúce sa dovozom alebo vývozom; obchodné alebo podnikateľské informácie; obchodný alebo podnikateľský prieskum.

39 - Distribúcia tovaru na dobierku; balenie tovaru; doručovanie tovaru.

(540)



(591) modrá, biela, žltá

(731) Yellow & Blue, s. r. o., Václavské nám. 66, 110 00 Praha 1, CZ;

(740) Chmelíková Jana, RNDr., Bratislava, SK;

(210) **836-2002**

(220) 22.03.2002

8 (511) **29, 30, 32**

(511) 29 - Konzervované potraviny - mäsové, zeleninové, mäsovo-zeleninové, konzervované ovocie a zelenina, nátierky, kompóty, hotové jedlá pripravené najmä zo surovín v triede 29, polotovary pripravené najmä z mäsa, rýb, vajec, zeleniny a iných ingrediencií obsiahnutých v triede 29.

30 - Cukrovinky, trvanlivé pečivo všetkých druhov, koreniny, horčica, chuťové prísady, kečup, sójová omáčka, paradajková omáčka, omáčky do šalátov, ocot, ovsené vločky, šalátové zálievky, ovocné želé ako cukrovinka, potravinárske polotovary pripravené najmä z múky a iných ingrediencií obsiahnutých v triede 30.

32 - Nealkoholické nápoje a prípravky na ich výrobu, ovocné šťavy sirupy na výrobu nápojov a ovocných štiav.

(540)



(731) FAJNE, spol. s r. o., Topoľová 1/19, 935 21 Tlmače, SK;

(740) Záthurecký Eugen, JUDr., Banská Bystrica, SK;

(210) **837-2002**

(220) 22.03.2002

8 (511) **29, 30, 32**

(511) 29 - Konzervované potraviny - mäsové, zeleninové, mäsovo-zeleninové, konzervované ovocie a zelenina, nátierky, kompóty, hotové jedlá pripravené najmä zo surovín v triede 29, polotovary

pripravené najmä z mäsa, rýb, vajec, zeleniny a iných ingrediencií obsiahnutých v triede 29.

30 - Cukrovinky, trvanlivé pečivo všetkých druhov, koreniny, horčica, chuťové prísady, kečup, sójová omáčka, paradajková omáčka, omáčky do šalátov, ocot, ovsené vločky, šalátové zálievky, ovocné želé ako cukrovinka, potravinárske polotovary pripravené najmä z múky a iných ingrediencií obsiahnutých v triede 30.

32 - Nealkoholické nápoje a prípravky na ich výrobu, ovocné šťavy sirupy na výrobu nápojov a ovocných štiav.

(540)



(731) FAJNE, spol. s r. o., Topoľová 1/19, 935 21 Tlmače, SK;

(740) Záhurecký Eugen, JUDr., Banská Bystrica, SK;

(210) 838-2002

(220) 22.03.2002

8 (511) 29, 30, 32

(511) 29 - Konzervované potraviny - mäsové, zeleninové, mäsovo-zeleninové, konzervované ovocie a zelenina, nátierky, kompóty, hotové jedlá pripravené najmä zo surovín v triede 29, polotovary pripravené najmä z mäsa, rýb, vajec, zeleniny a iných ingrediencií obsiahnutých v triede 29.

30 - Cukrovinky, trvanlivé pečivo všetkých druhov, koreniny, horčica, chuťové prísady, kečup, sójová omáčka, paradajková omáčka, omáčky do šalátov, ocot, ovsené vločky, šalátové zálievky, ovocné želé ako cukrovinka, potravinárske polotovary pripravené najmä z múky a iných ingrediencií obsiahnutých v triede 30.

32 - Nealkoholické nápoje a prípravky na ich výrobu, ovocné šťavy sirupy na výrobu nápojov a ovocných štiav.

(540)



(731) FAJNE, spol. s r. o., Topoľová 1/19, 935 21 Tlmače, SK;

(740) Záhurecký Eugen, JUDr., Banská Bystrica, SK;

(210) 839-2002

(220) 22.03.2002

8 (511) 29, 30, 32

(511) 29 - Konzervované potraviny - mäsové, zeleninové, mäsovo-zeleninové, konzervované ovocie a zelenina, nátierky, kompóty, hotové jedlá pripravené najmä zo surovín v triede 29, polotovary pripravené najmä z mäsa, rýb, vajec, zeleniny a iných ingrediencií obsiahnutých v triede 29.

30 - Cukrovinky, trvanlivé pečivo všetkých druhov, koreniny, horčica, chuťové prísady, kečup, sójová omáčka, paradajková omáčka, omáčky do šalátov, ocot, ovsené vločky, šalátové zálievky, ovocné želé ako cukrovinka, potravinárske polotovary pripravené najmä z múky a iných ingrediencií obsiahnutých v triede 30.

32 - Nealkoholické nápoje a prípravky na ich výrobu, ovocné šťavy sirupy na výrobu nápojov a ovocných štiav.

(540)



(731) FAJNE, spol. s r. o., Topoľová 1/19, 935 21 Tlmače, SK;

(740) Záhurecký Eugen, JUDr., Banská Bystrica, SK;

(210) 840-2002

(220) 22.03.2002

8 (511) 29, 30, 32

(511) 29 - Konzervované potraviny - mäsové, zeleninové, mäsovo-zeleninové, konzervované ovocie a zelenina, nátierky, kompóty, hotové jedlá pripravené najmä zo surovín v triede 29, polotovary pripravené najmä z mäsa, rýb, vajec, zeleniny a iných ingrediencií obsiahnutých v triede 29.

30 - Cukrovinky, trvanlivé pečivo všetkých druhov, koreniny, horčica, chuťové prísady, kečup, sójová omáčka, paradajková omáčka, omáčky do šalátov, ocot, ovsené vločky, šalátové zálievky, ovocné želé ako cukrovinka, potravinárske polotovary pripravené najmä z múky a iných ingrediencií obsiahnutých v triede 30.

32 - Nealkoholické nápoje a prípravky na ich výrobu, ovocné šťavy sirupy na výrobu nápojov a ovocných štiav.

(540) FAJNE

(731) FAJNE, spol. s r. o., Topoľová 1/19, 935 21 Tlmače, SK;

(740) Záhurecký Eugen, JUDr., Banská Bystrica, SK;

(210) 841-2002

(220) 21.03.2002

8 (511) 9, 16, 35, 37, 38, 41, 42

(511) 9 - Telefónne prístroje a príslušenstvá, telefónne automaty, telefónne ústredne, mobilné telefóny, všetky telekomunikačné prístroje a zariadenia zatriedené v triede 9, softvér, hardvér, najmä na počítače, monitory, klávesnice, terminály a všetky ďalšie jednotlivé časti, súčasti a náhradné diely zatriedené v triede 9, všetky siete z oblasti výpočtovej techniky, ich jednotlivé časti i náhradné diely zatriedené v triede 9, stroje na záznam, prenos a reprodukciu zvuku alebo obrazu, nosiče magnetických záznamov (nahrané i nenahrané), zvukov, disky, vybavenie na spracovanie informácií a na počítače, prístroje a nástroje elektrické, optické, prístroje a nástroje na meranie, signalizovanie.

16 - Tlačoviny, časopisy, periodiká, knihy, fotografie, učebné pomôcky s výnimkou prístrojov a zariadení.

35 - Sprostredkovateľská činnosť v oblasti nákupu a predaja telekomunikačnej a výpočtovej techniky; vydávanie reklamných alebo náborových textov; automatizované spracovanie dát; činnosť organizačných a ekonomických poradcov; činnosť účtovných poradcov; vedenie účtovníctva; reklamná a propagačná činnosť; prieskum trhu, obchodný a podnikateľský prieskum, prieskum verejnej mienky.

37 - Montážne služby a opravy telekomunikačných zariadení.

38 - Poskytovanie neverejnej telekomunikačnej služby prenosu dát a ďalších informácií, prevádzkovanie verejnej mobilnej rádiotelefonickej siete, sprostredkovateľská činnosť v oblasti telekomunikačnej techniky; telekomunikačné služby v rozsahu zriaďovania a prevádzkovania celoštátnej verejnej bunkovej mobilnej siete v systéme GSM a poskytovanie súvisiacich telekomunikačných služieb v rozsahu: odvrátenie hovoru, identifikácia volajúceho účastníka, obmedzenie identifikácie volajúceho účastníka, identifikácia prihláseného účastníka, obmedzenie identifikácie prihláseného účastníka, nepodmienečné presmerovanie hovoru, presmerovanie hovoru pri obsadenej linke, presmerovanie hovoru, ak účastník neodpovedá, presmerovanie hovoru, ak účastník je mimo dosahu, signalizácia prichádzajúceho hovoru, podržanie hovoru, konferenčný hovor, uzavretá skupina užívateľov, informácia o poplatkoch - informačná, informácia o poplatkoch - účtujúca, medziužívateľská signalizácia, blokovanie všetkých odchádzajúcich hovorov, blokovanie odchádzajúcich medzinárodných hovorov, blokovanie odchádzajúcich medzinárodných hovorov okrem hovorov smerujúcich do domovskej krajiny, blokovanie všetkých prichádzajúcich hovorov, blokovanie prichádzajúcich hovorov v roamingu, explicitné uskutočnenie hovoru, presmerovanie a podržanie hovoru s notifikáciou, podpora vlastného číselného plánu na území SR; telekomunikačné služby v rozsahu zriaďovania a prevádzkovania verejných mobilných telekomunikačných sietí na pridelených frekvenciách; telekomunikačné služby v rozsahu poskytovania verejnej telefónnej služby prostredníctvom mobilných verejných telekomunikačných sietí; poskytovanie verejnej dátovej služby prostredníctvom verejných telekomunikačných sietí (poskytovanie a prenos dát); zriaďovanie a prevádzkovanie pevnej verejnej telekomunikačnej siete na poskytovanie verejnej telekomunikačnej služby; poskytovanie verejných dátových služieb prostredníctvom siete internet (telekomunikačné služby); prenájom priemyselného tovaru v oblasti telekomunikačnej techniky; poradenská služba v oblasti telekomunikácií, konzultačná činnosť v oblasti telekomunikačnej techniky.

41 - Vydavateľská a nakladateľská činnosť okrem reklamných materiálov, vzdelávanie, zabezpečovanie výcviku, kurzov a školení v oblasti telekomunikačnej a výpočtovej techniky; školiaca činnosť v oblasti telekomunikačnej a výpočtovej techniky.

42 - Poradenská služba v oblasti výpočtovej techniky, konzultačná činnosť v oblasti výpočtovej techniky.

(540) Flexiline

(731) Orange Slovensko, a. s., Prievozská 6/A, 821 09 Bratislava, SK;

(740) Csekes Erika, JUDr., Bratislava, SK;

(210) 842-2002

(220) 21.03.2002

8 (511) 9, 16, 35, 37, 38, 41, 42

(511) 9 - Telefónne prístroje a príslušenstvá, telefónne automaty, telefónne ústredne, mobilné telefóny, všetky telekomunikačné prístroje a zariadenia zatriedené v triede 9, softvér, hardvér, najmä na počítače, monitory, klávesnice, terminály a všetky ďalšie jednotlivé časti, súčasti a náhradné diely zatriedené v triede 9, všetky siete z oblasti výpočtovej techniky, ich jednotlivé časti i náhradné diely zatriedené v triede 9, stroje na záznam, prenos a reprodukciu zvuku alebo obrazu, nosiče magnetických záznamov (nahrané i nenahrané), zvukov, disky, vybavenie na spracovanie informácií a na počítače, prístroje a nástroje elektrické, optické, prístroje a nástroje na meranie, signalizovanie.

16 - Tlačoviny, časopisy, periodiká, knihy, fotografie, učebné pomôcky s výnimkou prístrojov a zariadení.

35 - Sprostredkovateľská činnosť v oblasti nákupu a predaja telekomunikačnej a výpočtovej techniky; vydávanie reklamných alebo náborových textov; automatizované spracovanie dát; činnosť organizačných a ekonomických poradcov; činnosť účtovných poradcov; vedenie účtovníctva; reklamná a propagačná činnosť; prieskum trhu, obchodný a podnikateľský prieskum, prieskum verejnej mienky.

37 - Montážne služby a opravy telekomunikačných zariadení.

38 - Poskytovanie neverejnej telekomunikačnej služby prenosu dát a ďalších informácií, prevádzkovanie verejnej mobilnej rádiotelefonickej siete, sprostredkovateľská činnosť v oblasti telekomunikačnej techniky; telekomunikačné služby v rozsahu zriaďovania a prevádzkovania celoštátnej verejnej bunkovej mobilnej siete v systéme GSM a poskytovanie súvisiacich telekomunikačných služieb v rozsahu: odvrátenie hovoru, identifikácia volajúceho účastníka, obmedzenie identifikácie volajúceho účastníka, identifikácia prihláseného účastníka, obmedzenie identifikácie prihláseného účastníka, nepodmienečné presmerovanie hovoru, presmerovanie hovoru pri obsadenej linke, presmerovanie hovoru, ak účastník neodpovedá, presmerovanie hovoru, ak účastník je mimo dosahu, signalizácia prichádzajúceho hovoru, podržanie hovoru, konferenčný hovor, uzavretá skupina užívateľov, informácia o poplatkoch - informačná, informácia o poplatkoch - účtujúca, medziužívateľská signalizácia, blokovanie všetkých odchádzajúcich hovorov, blokovanie odchádzajúcich medzinárodných hovorov, blokovanie odchádzajúcich medzinárodných hovorov okrem hovorov smerujúcich do domovskej krajiny, blokovanie všetkých prichádzajúcich hovorov, blokovanie prichádzajúcich hovorov v roamingu, explicitné uskutočnenie hovoru, presmerovanie a podržanie hovoru s notifikáciou, podpora vlastného číselného plánu na území SR; telekomunikačné služby v rozsahu zriaďovania

a prevádzkovania verejných mobilných telekomunikačných sietí na pridelených frekvenciách; telekomunikačné služby v rozsahu poskytovania verejnej telefónnej služby prostredníctvom mobilných verejných telekomunikačných sietí; poskytovanie verejnej dátovej služby prostredníctvom verejných telekomunikačných sietí (poskytovanie a prenos dát); zriaďovanie a prevádzkovanie pevnej verejnej telekomunikačnej siete na poskytovanie verejnej telekomunikačnej služby; poskytovanie verejných dátových služieb prostredníctvom siete internet (telekomunikačné služby); prenájom priemyselného tovaru v oblasti telekomunikačnej techniky.

Poradenská služba v oblasti telekomunikácií, konzultačná činnosť v oblasti telekomunikačnej techniky.

41 - Vydavateľská a nakladateľská činnosť okrem reklamných materiálov, vzdelávanie, zabezpečovanie výcviku, kurzov a školení v oblasti telekomunikačnej a výpočtovej techniky; školiaca činnosť v oblasti telekomunikačnej a výpočtovej techniky.

42 - Poradenská služba v oblasti výpočtovej techniky, konzultačná činnosť v oblasti výpočtovej techniky.

(540) Flexi

(731) Orange Slovensko, a. s., Prievozská 6/A, 821 09 Bratislava, SK;

(740) Csekes Erika, JUDr., Bratislava, SK;

(210) 843-2002

(220) 22.03.2002

8 (511) 5

(511) 5 - Farmaceutické prípravky, najmä prípravky na liečbu kardiovaskulárnych chorôb a redukciu cholesterolu, zverolekárske a zdravotnícke prípravky; dietetické látky prispôbené na lekárske účely, potrava pre dojčatá; náplasti, obväzový materiál; hmoty na plombovanie zubov a zubné vosky; dezinfekčné prostriedky; prípravky na ničenie hmyzu; fungicídy, herbicídy.

(540)



(591) modrá

(731) Pfizer Ireland Pharmaceuticals, Pottery Road, Dun Laoghaire Co., Dublin, IE;

(740) Bušová Eva, JUDr., Bratislava, SK;

(210) 844-2002

(220) 22.03.2002

8 (511) 6

(511) 6 - Formy zo zliatin kovov predávané prevažne na ďalšiu výrobu.

(540)



(731) Cogema Logistics S. A., 1rue des Herons, 78182 Montigny le Bretonneux, FR;

(740) Tomeš Pavol, Ing., Bratislava, SK;

(210) 845-2002

(220) 22.03.2002

8 (511) 6

(511) 6 - Formy zo zliatin kovov, predávané prevažne na ďalšiu výrobu.

(540) CERALYN

(731) Cogema Logistics S. A., 1rue des Herons, 78182 Montigny le Bretonneux, FR;

(740) Tomeš Pavol, Ing., Bratislava, SK;

(210) 846-2002

(220) 22.03.2002

8 (511) 6

(511) 6 - Formy zo zliatin kovov, predávané prevažne na ďalšiu výrobu.

(540) BORALYN

(731) Cogema Logistics S. A., 1rue des Herons, 78182 Montigny le Bretonneux, FR;

(740) Tomeš Pavol, Ing., Bratislava, SK;

(210) 847-2002

(220) 22.03.2002

8 (511) 16, 41

(511) 16 - Tlačoviny, časopisy, fotografie, kalendáre.
41 - Vydavateľstvo.

(540)



(731) ATEMI, s. r. o., Velvarská 45/1626, 160 00 Praha 6, CZ;

(740) Bachratá Magdaléna, Mgr., Bratislava, SK;

(210) 848-2002

(220) 22.03.2002

8 (511) 3

(511) 3 - Mydlá; voňavkárske výrobky; éterické oleje; kozmetické prípravky; práškový mastenec - púder na úpravu; vlasové vody (lotiony); zubné pasty; ústne vody; prípravky na osobnú hygienu, najmä dezodoranty a antiperspiranty.

(540) TIDAL WAVE

(731) COLGATE-PALMOLIVE COMPANY, a Delaware corporation, 300 Park Avenue, New York, NY 10022, US;

(740) Čechvalová Dagmar, Bratislava, SK;

(210) 849-2002

(220) 22.03.2002

8 (511) 3

(511) 3 - Mydlá; voňavkárske výrobky; éterické oleje; kozmetické prípravky; práškový mastenec - púder na úpravu; vlasové vody (lotiony); zubné pasty; ústne vody; prípravky na osobnú hygienu, najmä dezodoranty a antiperspiranty.

(540) **CLEAN GLIDE**

(731) COLGATE-PALMOLIVE COMPANY, a Delaware corporation, 300 Park Avenue, New York, NY 10022, US;

(740) Čechvalová Dagmar, Bratislava, SK;

(210) 850-2002

(220) 22.03.2002

8 (511) 21

(511) 21 - Zubné kefky.

(540) **COLGATE DEEP CLEAN**

(731) COLGATE-PALMOLIVE COMPANY, a Delaware corporation, 300 Park Avenue, New York, NY 10022, US;

(740) Čechvalová Dagmar, Bratislava, SK;

(210) 851-2002

(220) 22.03.2002

8 (511) 21

(511) 21 - Zubné kefky.

(540) **COLGATE INTENSE CLEAN**

(731) COLGATE-PALMOLIVE COMPANY, a Delaware corporation, 300 Park Avenue, New York, NY 10022, US;

(740) Čechvalová Dagmar, Bratislava, SK;

(210) 853-2002

(220) 22.03.2002

8 (511) 29, 30, 32

(511) 29 - Jogurt; kefir; maslo; mliečne nápoje (s vysokým obsahom mlieka); mliečne výrobky; mlieko; smotana; srvátka; syry; šľahačka.

30 - Jogurty mrazené (mrazené potraviny); mliečne čokoládové nápoje; mliečne kakaové nápoje; mliečne kávové nápoje; zmrzlinové prášky; prášky na výrobu zmrzliny; puding; zmrzliny.

32 - Srvátkové nápoje.

(540)



(591) biela, modrá

(731) EUROMILK, a. s., Bratislavská 41, 932 15 Veľký Meder, SK;

(740) Csekes Erika, JUDr., Bratislava, SK;

(210) 854-2002

(220) 22.03.2002

8 (511) 29, 30, 32

(511) 29 - Jogurt; kefir; maslo; mliečne nápoje (s vysokým obsahom mlieka); mliečne výrobky; mlieko; smotana; srvátka; syry; šľahačka.

30 - Jogurty mrazené (mrazené potraviny); mliečne čokoládové nápoje; mliečne kakaové nápoje; mliečne kávové nápoje; zmrzlinové prášky; prášky na výrobu zmrzliny; puding; zmrzliny.

32 - Srvátkové nápoje.

(540)

Maslito

(591) modrá, žltá, biela

(731) EUROMILK, a. s., Bratislavská 41, 932 15 Veľký Meder, SK;

(740) Csekes Erika, JUDr., Bratislava, SK;

(210) 856-2002

(220) 22.03.2002

8 (511) 25

(511) 25 - Obuv.

(540)



SPEEDWAY

(731) O.B.U.T.E.X, spol. s r. o., Zlatovská 22, 911 01 Trenčín, SK;

(210) 857-2002

(220) 22.03.2002

8 (511) 18, 24, 27, 35

(511) 18 - Prikrývky na kone.

24 - Bavlnené textilie; kúpeľňové textilie s výnimkou oblečenia; obrúsky (textilné prestieranie); tkaniny.

27 - Koberce; koberce, koberčeky; krytiny podlahové; podlahové krytiny; rohožky.

35 - Sprostredkovanie obchodu s tovarom.

(540)



(591) tmavooranžová, čierna, bledooranžová

(731) Konevalová Helena, Ing., KOBERA, Pezinská 14, 900 21 Svätý Jur, SK;

(210) 861-2002

(220) 22.03.2002

8 (511) 29, 30, 32

(511) 29 - Jogurt; kefír; maslo; mliečne nápoje (s vysokým obsahom mlieka); mliečne výrobky; mlieko; smotana; srvátka; syry; šľahačka.

30 - Jogurty mrazené (mrazené potraviny); mliečne čokoládové nápoje; mliečne kakaové nápoje; mliečne kávové nápoje; zmrzlinové prášky; prášky na výrobu zmrzliny; puding; zmrzliny.

32 - Srvátkové nápoje.

(540)

(591) modrá, biela, čierna, červená, žltá

(731) EUROMILK, a. s., Bratislavská 41, 932 15 Veľký Meder, SK;

(740) Csekes Erika, JUDr., Bratislava, SK;

(210) 862-2002

(220) 22.03.2002

8 (511) 29, 30, 32

(511) 29 - Jogurt; kefír; maslo; mliečne nápoje (s vysokým obsahom mlieka); mliečne výrobky; mlieko; smotana; srvátka; syry; šľahačka.

30 - Jogurty mrazené (mrazené potraviny); mliečne čokoládové nápoje; mliečne kakaové nápoje; mliečne kávové nápoje; zmrzlinové prášky; prášky na výrobu zmrzliny; puding; zmrzliny.

32 - Srvátkové nápoje.

(540)

(591) modrá, biela, čierna, červená, žltá

(731) EUROMILK, a. s., Bratislavská 41, 932 15 Veľký Meder, SK;

(740) Csekes Erika, JUDr., Bratislava, SK;

(210) 863-2002

(220) 22.03.2002

8 (511) 2

(511) 2 - Práškové nástreky na použitie na nekovové podklady.

(540) LAMINEER

(731) Morton International, Inc., 123 North Wacker Drive, Chicago, Illinois 60606-1743, US;

(740) ROTT, RŮŽIČKA & GUTTMANN, v. o. s., Bratislava, SK;

(210) 864-2002

(220) 22.03.2002

8 (511) 29, 30

(511) 29 - Mäso, ryby, hydina a zverina; mäsové výťažky; konzervované a sušené ovocie a zelenina, varená zelenina, zavárané ovocie, nakladaná zelenina; jedlá želatína, džemy; vajcia, mlieko a mliečne výrobky, syr, tvaroh, maslo, smotana, jogurt, kefír, tiež s rôznymi príchuťami; jedlé oleje a tuky;

30 - Káva, kávovinové náhradky, čaj, kakao, čokoláda, cukor, ryža; múka a prípravky z obilnín, chlieb, sušienky, jemné pečivo a cukrovinky, cestoviny, zmrzlina; med, soľ; horčica; ocot, korenie a prípravky na dochucovanie pokrmov, droždie a prášky do pečiva.

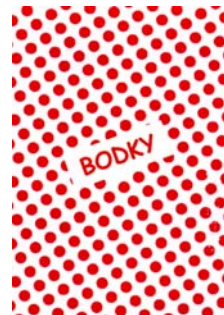
(540)

(591) červená, biela

(731) NUTRICIA KERESKEDOHÁZ Rt., Orosi út 29-31, 4400 Nyiregyháza, HU;

(740) Mešková Viera, Ing., Bratislava, SK;

(210) 866-2002

(220) 25.03.2002

8 (511) 9, 16, 35, 41

(511) 9 - Nahraté nosiče údajov.

16 - Papier, kartón, lepenka a výrobky z týchto materiálov obsiahnuté v triede 16; periodické a neperiodické publikácie, noviny a časopisy vrátane ich príloh a mimoriadnych vydaní; tlačoviny; reklamné tlačoviny; knižárske výrobky; plagáty; fotografie; kalendáre.

35 - Reklamná a propagačná činnosť; poradenská a konzultačná činnosť v oblasti reklamy; sprostredkovanie reklamy; organizovanie veľtrhov a výstav na reklamné a obchodné účely; organizovanie kultúrnych, športových a spoločenských podujatí a súťaží na reklamné a obchodné účely; lepenie plagátov; prenájom reklamných plôch; vydávanie reklamných materiálov; podnikateľský a obchodný prieskum; predvádzanie tovaru, predvádzanie ako služby modeliek na reklamné

účely a podporu predaja; rozhlasová reklama; televízna reklama; vzťahy s verejnosťou.

41 - Výroba televíznych a rozhlasových programov; výroba videofilmov; výroba divadelných alebo iných predstavení; organizovanie výstav na kultúrne a vzdelávacie účely; organizovanie zábavných, vedomostných a športových súťaží; organizovanie plesov; organizovanie večierkov; organizovanie konferencií, tlačových konferencií, seminárov a kongresov; organizovanie živých vystúpení; organizovanie súťaží krásy; rozhlasová zábava; televízna zábava; fotografická reportáž; fotografovanie; prenájom videokamier, videorekordérov, televíznych a rozhlasových prijímačov, osvetľovacích prístrojov, audiopriístrojov, audionahrávok, kinematografických filmov.

(540)



(591) čierna, červená

(731) PRime time, s. r. o., Údernícka 3, 851 01 Bratislava, SK;

(740) Litváková Edita, Ing., Bratislava, SK;

(210) 871-2002

(220) 25.03.2002

8 (511) 33

(511) 33 - Vína všetkých druhov, kupáže vín zo všetkých odrôd, akostné vína odrodové.

(540) **PRESIDENT**

(731) Vinárstvo VINANZA, spol. s r. o., Levická 743, 952 01 Vrábľe, SK;

(740) Šujanová Mária, Ing., Bratislava, SK;

(210) 874-2002

(220) 25.03.2002

8 (511) 25

(511) 25 - Konfekcia, košeľe, kravaty, kostýmy, obleky, nohavice, oblečenie, kabáty, bielizeň, čiarky, plášte, plavky, plážové oblečenie, pulóvre, pyžamá, šály, sukne, svetre, vesty, župany.

(540)

(731) SLÁVKA KOVÁČOVÁ ADAM A EVA, Kollárova č. 13, 050 01 Revúca, SK;

(210) 881-2002

(220) 26.03.2002

8 (511) 35, 41, 43

(511) 35 - Hospodárske, ekonomické predpovede; pomoc pri riadení komerčných a priemyselných podnikov; marketingové štúdie; poradenstvo v obchodnej činnosti; pomoc pri riadení obchodnej činnosti; profesionálne obchodné alebo podnikateľské poradenstvo; obchodný alebo podnikateľský prieskum; obchodný manažment a podnikové poradenstvo; personálne poradenstvo; odborné obchodné poradenstvo; poradenstvo pri vedení podnikov; posudzovanie efektívnosti prevádzky a racionalizácie práce; poradenské služby v oblasti obchodného alebo podnikateľského riadenia; poskytovanie pomoci pri riadení obchodných alebo priemyselných podnikov.

41 - Vzdelávanie, akadémie; praktické cvičenie, ukážky; diaľkové štúdium; informácie o výchove a vzdelávaní; organizovanie a vedenie konferencií; organizovanie a vedenie kongresov; organizovanie a vedenie seminárov; organizovanie a vedenie sympózií; pedagogické informácie; poradenstvo v oblasti vzdelávania, pomoc pri výbere povolania; zverejňovanie textov okrem reklamných; vydávanie kníh; vyučovanie, vzdelávanie.

43 - Prenájom prednáškových sál.

(540)



(731) Ekonomická fakulta Univerzity Mateja Bela, Tajovského 10, 975 90 Banská Bystrica, SK;

(210) 886-2002

(220) 28.03.2002

8 (511) 16, 35, 39, 40, 41

(511) 16 - Tlačoviny všetkých druhov, periodická a neperiodická tlač a publikácie, najmä časopisy, noviny, knihy, katalógy, prospekty, plagáty, fotografie, pohľadnice, korešpondenčné lístky, listový papier, kalendáre, obálky, formuláre, tlačivá; knihárske výrobky; propagačné materiály a predmety z papiera a plastických hmôt patriace do triedy 16.

35 - Reklamná a inzertná činnosť; vydávanie reklamných materiálov; rozmnožovacie služby; sprostredkovanie v uvedených službách.

39 - Distribúcia periodickej a neperiodickej tlače; sprostredkovanie v uvedenej službe.

40 - Polygrafické služby, najmä tlačiarске; odborné sprostredkovateľské a poradenské služby v odbore polygrafie.

41 - Vydávanie novín, časopisov, tlačovín, periodík a neperiodických publikácií; vydávanie a edícia elektronicky reprodukovateľných textov, grafických, obrazových a zvukových informácií, ktoré môžu byť opätovne spracovávané v sieti; sprostredkovanie v uvedených službách.

(540)



(731) Petit Press, a. s., Námestie SNP 30, 811 01 Bratislava, SK;

(740) Hojčuš Peter, Ing., Bratislava, SK;

(210) 887-2002

(220) 28.03.2002

8 (511) 16, 35, 39, 40, 41

(511) 16 - Tlačoviny všetkých druhov, periodická a neperiodická tlač a publikácie, najmä časopisy, noviny, knihy, katalógy, prospekty, plagáty, fotografie, pohľadnice, korešpondenčné lístky, listový papier, kalendáre, obálky, formuláre, tlačivá; knižárske výrobky; propagačné materiály a predmety z papiera a plastických hmôt patriace do triedy 16.

35 - Reklamná a inzertná činnosť; vydávanie reklamných materiálov; rozmnožovacie služby; sprostredkovanie v uvedených službách.

39 - Distribúcia periodickej a neperiodickej tlače; sprostredkovanie v uvedenej službe.

40 - Polygrafické služby, najmä tlačiarne; odborné sprostredkovateľské a poradenské služby v odbore polygrafie.

41 - Vydávanie novín, časopisov, tlačovín, periodík a neperiodických publikácií; vydávanie a edícia elektronicky reprodukovateľných textov, grafických, obrazových a zvukových informácií, ktoré môžu byť opätovne spracovávané v sieti; sprostredkovanie v uvedených službách.

(540)



(731) Petit Press, a. s., Námestie SNP 30, 811 01 Bratislava, SK;

(740) Hojčuš Peter, Ing., Bratislava, SK;

(210) 888-2002

(220) 28.03.2002

8 (511) 16, 35, 39, 40, 41

(511) 16 - Tlačoviny všetkých druhov, periodická a neperiodická tlač a publikácie, najmä časopisy, noviny, knihy, katalógy, prospekty, plagáty, fotografie, pohľadnice, korešpondenčné lístky, listový papier, kalendáre, obálky, formuláre, tlačivá; knižárske výrobky; propagačné materiály a predmety z papiera a plastických hmôt patriace do triedy 16.

35 - Reklamná a inzertná činnosť; vydávanie reklamných materiálov; rozmnožovacie služby; sprostredkovanie v uvedených službách.

39 - Distribúcia periodickej a neperiodickej tlače; sprostredkovanie v uvedenej službe.

40 - Polygrafické služby, najmä tlačiarne; odborné sprostredkovateľské a poradenské služby v odbore polygrafie.

41 - Vydávanie novín, časopisov, tlačovín, periodík a neperiodických publikácií; vydávanie

a edícia elektronicky reprodukovateľných textov, grafických, obrazových a zvukových informácií, ktoré môžu byť opätovne spracovávané v sieti; sprostredkovanie v uvedených službách.

(540)



(731) Petit Press, a. s., Námestie SNP 30, 811 01 Bratislava, SK;

(740) Hojčuš Peter, Ing., Bratislava, SK;

(210) 889-2002

(220) 28.03.2002

8 (511) 16, 35, 39, 40, 41

(511) 16 - Tlačoviny všetkých druhov, periodická a neperiodická tlač a publikácie, najmä časopisy, noviny, knihy, katalógy, prospekty, plagáty, fotografie, pohľadnice, korešpondenčné lístky, listový papier, kalendáre, obálky, formuláre, tlačivá; knižárske výrobky; propagačné materiály a predmety z papiera a plastických hmôt patriace do triedy 16.

35 - Reklamná a inzertná činnosť; vydávanie reklamných materiálov; rozmnožovacie služby; sprostredkovanie v uvedených službách.

39 - Distribúcia periodickej a neperiodickej tlače; sprostredkovanie v uvedenej službe.

40 - Polygrafické služby, najmä tlačiarne; odborné sprostredkovateľské a poradenské služby v odbore polygrafie.

41 - Vydávanie novín, časopisov, tlačovín, periodík a neperiodických publikácií; vydávanie a edícia elektronicky reprodukovateľných textov, grafických, obrazových a zvukových informácií, ktoré môžu byť opätovne spracovávané v sieti; sprostredkovanie v uvedených službách.

(540)



(731) Petit Press, a. s., Námestie SNP 30, 811 01 Bratislava, SK;

(740) Hojčuš Peter, Ing., Bratislava, SK;

(210) 890-2002

(220) 28.03.2002

8 (511) 16, 35, 39, 40, 41

(511) 16 - Tlačoviny všetkých druhov, periodická a neperiodická tlač a publikácie, najmä časopisy, noviny, knihy, katalógy, prospekty, plagáty, fotografie, pohľadnice, korešpondenčné lístky, listový papier, kalendáre, obálky, formuláre, tlačivá; knižárske výrobky; propagačné materiály a predmety z papiera a plastických hmôt patriace do triedy 16.

35 - Reklamná a inzertná činnosť; vydávanie reklamných materiálov; rozmnožovacie služby; sprostredkovanie v uvedených službách.

39 - Distribúcia periodickej a neperiodickej tlače; sprostredkovanie v uvedenej službe.

40 - Polygrafické služby, najmä tlačiarске; odborné sprostredkovateľské a poradenské služby v odbore polygrafie.

41 - Vydávanie novín, časopisov, tlačovín, periodík a neperiodických publikácií; vydávanie a edícia elektronicky reprodukovateľných textov, grafických, obrazových a zvukových informácií, ktoré môžu byť opätovne spracovávané v sieti; sprostredkovanie v uvedených službách.

(540)



(731) Petit Press, a. s., Námestie SNP 30, 811 01 Bratislava, SK;

(740) Hojčuš Peter, Ing., Bratislava, SK;

(210) 891-2002

(220) 28.03.2002

8 (511) 16, 35, 39, 40, 41

(511) 16 - Tlačoviny všetkých druhov, periodická a neperiodická tlač a publikácie, najmä časopisy, noviny, knihy, katalógy, prospekty, plagáty, fotografie, pohľadnice, korešpondenčné lístky, listový papier, kalendáre, obálky, formuláre, tlačivá; knižárske výrobky; propagačné materiály a predmety z papiera a plastických hmôt patriace do triedy 16.

35 - Reklamná a inzertná činnosť; vydávanie reklamných materiálov; rozmnožovacie služby; sprostredkovanie v uvedených službách.

39 - Distribúcia periodickej a neperiodickej tlače; sprostredkovanie v uvedenej službe.

40 - Polygrafické služby, najmä tlačiarске; odborné sprostredkovateľské a poradenské služby v odbore polygrafie.

41 - Vydávanie novín, časopisov, tlačovín, periodík a neperiodických publikácií; vydávanie a edícia elektronicky reprodukovateľných textov, grafických, obrazových a zvukových informácií, ktoré môžu byť opätovne spracovávané v sieti; sprostredkovanie v uvedených službách.

(540)



(731) Petit Press, a. s., Námestie SNP 30, 811 01 Bratislava, SK;

(740) Hojčuš Peter, Ing., Bratislava, SK;

(210) 896-2002

(220) 28.03.2002

8 (511) 34

(511) 34 - Cigaretové papieriky voľné alebo zviazané; cigaretové filtre a trubičky; stroje na šľafanie cigariet; ručné stroje na plnenie tabaku do papierových trubičiek na fajčenie; potreby pre fajčiarov a zápalky.

(540)



(731) John Player & Sons Limited, South Circular Road, Dublin 8, IE;

(740) Fajnorová Mária, Ing., Bratislava, SK;

(210) 899-2002

(220) 02.04.2002

8 (511) 33

(511) 33 - Alkoholické nápoje s výnimkou piva, liehoviny.

(540) JÁNOŠÍK KURANT VODKA

(731) LIKÉRKA HRUŠOV, s. r. o., Nižný Hrušov 150, 094 22 Nižný Hrušov, SK;

(210) 900-2002

(220) 02.04.2002

8 (511) 33

(511) 33 - Alkoholické nápoje s výnimkou piva, liehoviny.

(540) JÁNOŠÍK CITRÓN VODKA

(731) LIKÉRKA HRUŠOV, s. r. o., Nižný Hrušov 150, 094 22 Nižný Hrušov, SK;

(210) 901-2002

(220) 02.04.2002

8 (511) 33

(511) 33 - Alkoholické nápoje s výnimkou piva, liehoviny.

(540) JÁNOŠÍK BROSKYŇOVÝ LIKÉR

(731) LIKÉRKA HRUŠOV, s. r. o., Nižný Hrušov 150, 094 22 Nižný Hrušov, SK;

(210) 902-2002

(220) 02.04.2002

8 (511) 33

(511) 33 - Alkoholické nápoje s výnimkou piva, liehoviny.

(540) Vodka JÁNOŠÍK

(731) LIKÉRKA HRUŠOV, s. r. o., Nižný Hrušov 150, 094 22 Nižný Hrušov, SK;

(210) 903-2002

(220) 02.04.2002

8 (511) 33

(511) 33 - Alkoholické nápoje s výnimkou piva, liehoviny.

(540) NAPOLEON ARISTOKRAT

(731) LIKÉRKA HRUŠOV, s. r. o., Nižný Hrušov 150, 094 22 Nižný Hrušov, SK;

(210) 905-2002

(220) 02.04.2002

8 (511) 33

(511) 33 - Alkoholické nápoje s výnimkou piva, liehoviny.

(540) NAPOLEON MARSCHALL

(731) LIKÉRKA HRUŠOV, s. r. o., Nižný Hrušov 150, 094 22 Nižný Hrušov, SK;

(210) 945-2002

(220) 04.04.2002

8 (511) 16, 25, 28, 32

(511) 16 - Papier, kartón, lepenka a výrobky z týchto materiálov, ktoré nie sú zahrnuté v iných triedach; tlačoviny, tlačiarenské výrobky, periodické a neperiodické publikácie, knihy, časopisy, brožúry, fotografie, obrazy, informačné produkty a reklamné materiály z papiera, prospekty, tlačné manuály, reklamné papierové predmety, kalendáre, propagačné výrobky z papiera, vstupenky, lístky, klubové a prezentačné karty, samolepky, obtačky, nálepky, ceruzky, školské potreby, plastové tašky, hlavolamy papierové, písacie potreby, kancelárske spony, školské zošity, pečiatky, papierové alebo lepenkové obaly, obalové materiály z plastických hmôt, ktoré nie sú zahrnuté v iných triedach; papierové obrusy, uteráky a servítky, formuláre, etikety, téglíky a kornúty z papiera.

25 - Odevy, obuv, klobočnícky tovar, čapice, spodná bielizeň, pančuchy a ponožky, opasky, rukavice, šály a šatky.

28 - Hry, hračky, hry spoločenské, hry stolné, stavebnice, videohry, hračky plyšové alebo drevené, alebo z plastu, alebo z papiera a kartónu, pexesá, puzzle, hracie karty alebo kocky, alebo žetóny, alebo guľôčky, alebo gule, masky divadelné, alebo karnevalové alebo šermiarske, hračky pohyblivé, ozdoby na vianočné stromčeky s výnimkou cukroví, žartovné predmety, peťardy, žartovné predmety na oklamanie, kúzelnícke potreby, nafukovacie hračky, nafukovacie kruhy plavecké, nafukovacie matrace na rekreačné alebo športové účely, nafukovacie bazény, nafukovací nábytok, športové potreby a náčinie patriace do triedy 28.

32 - Prípravky alebo príchuti na výrobu nápojov, koncentráty a sirupy na výrobu nápojov, ovocné alebo zeleninové šťavy, džúsy a sirupy, nealkoholické nápoje, nealkoholické nápoje obohatené vitamínmi alebo minerálmi, iontové a energetické nápoje nealkoholické, proteínové nealkoholické nápoje, diétne nápoje, želatínové nápoje, tablety a prášky na prípravu šumivých nealkoholických nápojov, ovocné alebo zeleninové nealkoholické nápoje, nealkoholické nápoje s príchuťou ovocia alebo zeleniny, minerálne vody, pramenité vody, sódová voda, voda, šumivé nealkoholické nápoje, miešané nápoje nealkoholické, paradajková šťava ako nápoj, aperitívy nealkoholické.

(540) Čím viac potrasieš, tým lepšie chutí!

(731) WALMARK, a. s., Oldřichovice č. 44, 739 61 Třinec, CZ;

(740) Mešková Viera, Ing., Bratislava, SK;

(210) 948-2002

(220) 04.04.2002

8 (511) 16, 25, 28, 32

(511) 16 - Papier, kartón, lepenka a výrobky z týchto materiálov, ktoré nie sú zahrnuté v iných triedach; tlačoviny, tlačiarenské výrobky, periodické a neperiodické publikácie, knihy, časopisy, brožúry, fotografie, obrazy, informačné produkty a reklamné materiály z papiera, prospekty, tlačné manuály, reklamné papierové predmety, kalendáre, propagačné výrobky z papiera, vstupenky, lístky, klubové a prezentačné karty, samolepky, obtačky, nálepky, ceruzky, školské potreby, plastové tašky, hlavolamy papierové, písacie potreby, kancelárske spony, školské zošity, pečiatky, papierové alebo lepenkové obaly, obalové materiály z plastických hmôt, ktoré nie sú zahrnuté v iných triedach; papierové obrusy, uteráky a servítky, formuláre, etikety, téglíky a kornúty z papiera.

25 - Odevy, obuv, klobočnícky tovar, čapice, spodná bielizeň, pančuchy a ponožky, opasky, rukavice, šály a šatky.

28 - Hry, hračky, hry spoločenské, hry stolné, stavebnice, videohry, hračky plyšové alebo drevené, alebo z plastu, alebo z papiera a kartónu, pexesá, puzzle, hracie karty alebo kocky, alebo žetóny, alebo guľôčky, alebo gule, masky divadelné alebo karnevalové alebo šermiarske, hračky pohyblivé, ozdoby na vianočné stromčeky s výnimkou cukroví, žartovné predmety, peťardy, žartovné predmety na oklamanie, kúzelnícke potreby, nafukovacie hračky, nafukovacie kruhy plavecké, nafukovacie matrace na rekreačné alebo športové účely, nafukovacie bazény, nafukovací nábytok, športové potreby a náčinie patriace do triedy 28.

32 - Prípravky alebo príchuti na výrobu nápojov, koncentráty a sirupy na výrobu nápojov, ovocné alebo zeleninové šťavy, džúsy a sirupy, nealkoholické nápoje, nealkoholické nápoje obohatené vitamínmi alebo minerálmi, iontové a energetické nápoje nealkoholické, proteínové nealkoholické nápoje, diétne nápoje, želatínové nápoje, tablety a prášky na prípravu šumivých nealkoholických nápojov, ovocné alebo zeleninové nealkoholické nápoje, nealkoholické nápoje s príchuťou ovocia alebo zeleniny, minerálne vody, pramenité vody, sódová voda, voda, šumivé nealkoholické nápoje, miešané nápoje nealkoholické, paradajková šťava ako nápoj, aperitívy nealkoholické.

(540) Traste sa!

(731) WALMARK, a. s., Oldřichovice č. 44, 739 61 Třinec, CZ;

(740) Mešková Viera, Ing., Bratislava, SK;

(210) 955-2002

(220) 05.04.2002

8 (511) 1,16,17

(511) 1 - Viskóza, polyetylén, polypropylén.

16 - Plastové fólie na balenie.

17 - Fólie z plastických materiálov nie ako obalovací materiál.

(540) GOLDFOL

- (731) G. & Sz. GOLD, spol. s r. o., Jokaiho 12, 945 01 Komárno, SK;
 (740) PATENTSERVIS BRATISLAVA, a. s., Bratislava, SK;

- (591) zelená, strieborná, čierna
 (731) Strokán Alexander, Paustovského 8/3/280, Moskva, RU;
 (740) Kubínyi Peter, Bc., Trenčín, SK;

- (210) 974-2002
 (220) 08.04.2002
8 (511) 35, 39
 (511) 35 - Sprostredkovanie obchodu s tovarom.
 39 - Balenie potravín.
(540)



- (591) tmavozelená, bledozelená, biela
 (731) Bažányová Viera - BAVEX, Mlynárska 3, 919 35 Hrnčiarovce nad Parnou, SK;

- (210) 975-2002
 (220) 08.04.2002
8 (511) 33
 (511) 33 - Alkoholické nápoje s výnimkou piva.
(540)



- (591) zelená, strieborná, biela
 (731) Strokán Alexander, Paustovského 8/3/280, Moskva, RU;
 (740) Kubínyi Peter, Bc., Trenčín, SK;

- (210) 976-2002
 (220) 08.04.2002
8 (511) 33
 (511) 33 - Alkoholické nápoje s výnimkou piva.
(540)



- (210) 977-2002
 (220) 09.04.2002
8 (511) 32, 33
 (511) 32 - Pivá; minerálne vody, šumivé nápoje a iné nealkoholické nápoje; nápoje a ovocné šťavy; siry a iné prípravky na zhotovovanie nápojov.
 33 - Alkoholické nápoje (s výnimkou pív).

- (540) VIVAZ**
 (731) UNITED BRANDS, s. r. o., Petýrkova 3/1955, 140 00 Praha 4, CZ;
 (740) ROTT, RŮŽIČKA & GUTTMANN, v. o. s., Bratislava, SK;

- (210) 978-2002
 (220) 09.04.2002
8 (511) 32, 33
 (511) 32 - Pivá; minerálne vody, šumivé nápoje a iné nealkoholické nápoje; nápoje a ovocné šťavy; siry a iné prípravky na zhotovovanie nápojov.
 33 - Alkoholické nápoje (s výnimkou pív).

- (540) EL TEQUITO**
 (731) UNITED BRANDS, s. r. o., Petýrkova 3/1955, 140 00 Praha 4, CZ;
 (740) ROTT, RŮŽIČKA & GUTTMANN, v. o. s., Bratislava, SK;

- (210) 979-2002
 (220) 09.04.2002
8 (511) 5
 (511) 5 - Farmaceutické prípravky na použitie v súvislosti s transplantáciou kostnej drene.

- (540) BUSILVEX**
 (731) Orphan Medical, Inc., 13911 Ridgedale Drive, Suite 250, Minnetonka, Minnesota 55305, US;
 (740) Čechvalová Dagmar, Bratislava, SK;

- (210) 980-2002
 (220) 09.04.2002
8 (511) 29, 35
 (511) 29 - Špeciálny mäsový výrobok.
 35 - Odborné obchodné poradenstvo s uvedenými výrobkami, podpora predaja pre tretie osoby s uvedenými výrobkami, sprostredkovanie obchodu s uvedenými výrobkami.

- (540) Starinská tehla**
 (731) MECOM, a. s. Humenné, potravinársky agrokombinát, Poľná č. 4, 066 01 Humenné, SK;
 (740) Regina Ivan, Ing., Košice, SK;

- (210) 981-2002
 (220) 09.04.2002
8 (511) 29, 35
 (511) 29 - Špeciálny mäsový výrobok.
 35 - Odborné obchodné poradenstvo s uvedenými výrobkami, podpora predaja pre tretie osoby s uvedenými výrobkami, sprostredkovanie obchodu s uvedenými výrobkami.

(540) Fitness šunka hydinová

(731) MECOM, a. s. Humenné, potravinársky agro-kombinát, Poľná č. 4, 066 01 Humenné, SK;
(740) Regina Ivan, Ing., Košice, SK;

(210) 982-2002

(220) 09.04.2002

8 (511) 29, 35

(511) 29 - Špeciálny mäsový výrobok.
35 - Odborné obchodné poradenstvo s uvedenými výrobkami, podpora predaja pre tretie osoby s uvedenými výrobkami, sprostredkovanie obchodu s uvedenými výrobkami.

(540) Fitness šunka bravčová

(731) MECOM, a. s. Humenné, potravinársky agro-kombinát, Poľná č. 4, 066 01 Humenné, SK;
(740) Regina Ivan, Ing., Košice, SK;

(210) 983-2002

(220) 09.04.2002

8 (511) 29, 35

(511) 29 - Drobný mäsový výrobok.
35 - Odborné obchodné poradenstvo s uvedenými výrobkami, podpora predaja pre tretie osoby s uvedenými výrobkami, sprostredkovanie obchodu s uvedenými výrobkami.

(540) Laborecká klobása

(731) MECOM, a. s. Humenné, potravinársky agro-kombinát, Poľná č. 4, 066 01 Humenné, SK;
(740) Regina Ivan, Ing., Košice, SK;

(210) 985-2002

(220) 09.04.2002

8 (511) 29,35

(511) 29 - Mäkký mäsový výrobok, mäkká saláma.
35 - Odborné obchodné poradenstvo s uvedenými výrobkami, podpora predaja pre tretie osoby s uvedenými výrobkami, sprostredkovanie obchodu s uvedenými výrobkami.

(540) Mecomáčik

(731) MECOM, a. s. Humenné, potravinársky agro-kombinát, Poľná č. 4, 066 01 Humenné, SK;
(740) Regina Ivan, Ing., Košice, SK;

(210) 988-2002

(220) 09.04.2002

8 (511) 29, 35

(511) 29 - Trvanlivý tepelne neopracovaný mäsový výrobok.
35 - Odborné obchodné poradenstvo s uvedenými výrobkami, podpora predaja pre tretie osoby s uvedenými výrobkami, sprostredkovanie obchodu s uvedenými výrobkami.

(540) Ščipák humenský

(731) MECOM, a. s. Humenné, potravinársky agro-kombinát, Poľná č. 4, 066 01 Humenné, SK;
(740) Regina Ivan, Ing., Košice, SK;

(210) 989-2002

(220) 09.04.2002

8 (511) 29, 35

(511) 29 - Trvanlivý tepelne neopracovaný mäsový výrobok.
35 - Odborné obchodné poradenstvo s uvedenými výrobkami, podpora predaja pre tretie osoby s uvedenými výrobkami, sprostredkovanie obchodu s uvedenými výrobkami.

(540) Rika saláma

(731) MECOM, a. s. Humenné, potravinársky agro-kombinát, Poľná č. 4, 066 01 Humenné, SK;
(740) Regina Ivan, Ing., Košice, SK;

(210) 990-2002

(220) 09.04.2002

8 (511) 29, 35

(511) 29 - Trvanlivý tepelne neopracovaný mäsový výrobok.
35 - Odborné obchodné poradenstvo s uvedenými výrobkami, podpora predaja pre tretie osoby s uvedenými výrobkami, sprostredkovanie obchodu s uvedenými výrobkami.

(540) Latorica saláma

(731) MECOM, a. s. Humenné, potravinársky agro-kombinát, Poľná č. 4, 066 01 Humenné, SK;
(740) Regina Ivan, Ing., Košice, SK;

(210) 993-2002

(220) 10.04.2002

8 (511) 9, 16, 35, 36, 41, 42

(511) 9 - Počítačové programy, počítačový softvér.
16 - Katalógy, brožúry, publikácie, knihy, prospekty, tlačoviny.
35 - Automatizované spracovanie dát, informácie v počítačových súboroch, informácie (obchodné alebo podnikateľské), pomoc pri riadení obchodnej činnosti, poradenstvo v obchodnej činnosti, zbieranie údajov do počítačových databáz, zoraďovanie údajov v počítačových databázach, spracovanie textov, reklama, reklamné materiály (rozširovanie) zákazníkom (letáky, prospekty, tlačivá, vzorky), reklamné texty, reklamné materiály (vydávanie a aktualizovanie), reklamné služby (zásielkové), rozširovanie reklamných materiálov zákazníkom (letáky, prospekty, tlačivá, vzorky), účtovníctvo, vedenie účtovných kníh.
36 - Finančné informácie, finančné poradenstvo, finančné riadenie, konzultačné služby finančné, prenájom nehnuteľností, správa nehnuteľností, sprostredkovanie nehnuteľností.
41 - Organizovanie a vedenie konferencií, kongresov, seminárov, školení a sympózií, školenie, vydavateľská činnosť, zverejňovanie textov okrem reklamných, vydávanie kníh a časopisov v elektronickej forme, vydávanie kníh, vydávanie (on-line) textov s výnimkou reklamných alebo náborových.
42 - Tvorba softvéru, prenájom počítačového softvéru, počítačové programy - aktualizovanie, inštalácia, zhotovovanie kópií, počítačové programovanie, návrh počítačových systémov, obnovenie počítačových databáz, licencie práv duševného vlastníctva, poradenské služby v oblasti počítačového hardvéru, poradenstvo v oblasti

práv duševného vlastníctva, konzultačné služby v oblasti práva duševného vlastníctva, prevod a konverzia počítačových programov a údajov (okrem fyzickej konverzie), servis počítačových programov.

(540)



(591) modrá, zelená, sivá, čierna
(731) LITHEC's Distribution, spol. s r. o., Jamnického 6, 841 05 Bratislava, SK;

(210) 994-2002

(220) 10.04.2002

8 (511) 9, 16, 35, 36, 41, 42

(511) 9 - Počítačové programy, počítačový softvér.
16 - Katalógy, brožúry, publikácie, knihy, prospekty, tlačoviny.
35 - Automatizované spracovanie dát, informácie v počítačových súboroch, informácie (obchodné alebo podnikateľské), pomoc pri riadení obchodnej činnosti, poradenstvo v obchodnej činnosti, zbieranie údajov do počítačových databáz, zoraďovanie údajov v počítačových databázach, spracovanie textov, reklama, reklamné materiály (rozširovanie) zákazníkom (letáky, prospekty, tlačivá, vzorky), reklamné texty, reklamné materiály (vydávanie a aktualizovanie), reklamné služby (zásielkové), rozširovanie reklamných materiálov zákazníkom (letáky, prospekty, tlačivá, vzorky), účtovníctvo, vedenie účtovných kníh.
36 - Finančné informácie, finančné poradenstvo, finančné riadenie, konzultačné služby finančné, prenájom nehnuteľností, správa nehnuteľností, sprostredkovanie nehnuteľností.
41 - Organizovanie a vedenie konferencií, kongresov, seminárov, školení a sympózií, školenie, vydavateľská činnosť, zverejňovanie textov okrem reklamných, vydávanie kníh a časopisov v elektronickej forme, vydávanie kníh, vydávanie (on-line) textov s výnimkou reklamných alebo náborových.
42 - Tvorba softvéru, prenájom počítačového softvéru, počítačové programy - aktualizovanie, inštalácia, zhotovovanie kópií, počítačové programovanie, návrh počítačových systémov, obnovenie počítačových databáz, licencie práv duševného vlastníctva, poradenské služby v oblasti počítačového hardvéru, poradenstvo v oblasti práv duševného vlastníctva, konzultačné služby v oblasti práva duševného vlastníctva, prevod a konverzia počítačových programov a údajov (okrem fyzickej konverzie), servis počítačových programov.

(540)



(591) modrá
(731) LITHEC's Distribution, spol. s r. o., Jamnického 6, 841 05 Bratislava, SK;

(210) 1000-2002

(220) 10.04.2002

8 (511) 9, 16, 35, 36, 41, 42

(511) 9 - Počítačové programy, počítačový softvér.
16 - Katalógy, brožúry, publikácie, knihy, prospekty, tlačoviny.
35 - Automatizované spracovanie dát, informácie v počítačových súboroch, informácie (obchodné alebo podnikateľské), pomoc pri riadení obchodnej činnosti, poradenstvo v obchodnej činnosti, zbieranie údajov do počítačových databáz, zoraďovanie údajov v počítačových databázach, spracovanie textov, reklama, reklamné materiály (rozširovanie) zákazníkom (letáky, prospekty, tlačivá, vzorky), reklamné texty, reklamné materiály (vydávanie a aktualizovanie), reklamné služby (zásielkové), rozširovanie reklamných materiálov zákazníkom (letáky, prospekty, tlačivá, vzorky), účtovníctvo, vedenie účtovných kníh.
36 - Finančné informácie, finančné poradenstvo, finančné riadenie, konzultačné služby finančné, prenájom nehnuteľností, správa nehnuteľností, sprostredkovanie nehnuteľností.
41 - Organizovanie a vedenie konferencií, kongresov, seminárov, školení a sympózií, školenie, vydavateľská činnosť, zverejňovanie textov okrem reklamných, vydávanie kníh a časopisov v elektronickej forme, vydávanie kníh, vydávanie (on-line) textov s výnimkou reklamných alebo náborových.
42 - Tvorba softvéru, prenájom počítačového softvéru, počítačové programy - aktualizovanie, inštalácia, zhotovovanie kópií, počítačové programovanie, návrh počítačových systémov, obnovenie počítačových databáz, licencie práv duševného vlastníctva, poradenské služby v oblasti počítačového hardvéru, poradenstvo v oblasti práv duševného vlastníctva, konzultačné služby v oblasti práva duševného vlastníctva, prevod a konverzia počítačových programov a údajov (okrem fyzickej konverzie), servis počítačových programov.

(540)

Žralok v mori informácií ...

(731) LITHEC's Distribution, spol. s r. o., Jamnického 6, 841 05 Bratislava, SK;

(210) 1002-2002

(220) 10.04.2002

8 (511) 9, 16, 35, 36, 41, 42

(511) 9 - Počítačové programy, počítačový softvér.

16 - Katalógy, brožúry, publikácie, knihy, prospekty, tlačoviny.

35 - Automatizované spracovanie dát, informácie v počítačových súboroch, informácie (obchodné alebo podnikateľské), pomoc pri riadení obchodnej činnosti, poradenstvo v obchodnej činnosti, zbieranie údajov do počítačových databáz, zoraďovanie údajov v počítačových databázach, spracovanie textov, reklama, rozširovanie reklamných materiálov zákazníkom (letáky, prospekty, tlačivá, vzorky), uverejňovanie reklamných textov, vydávanie a aktualizovanie reklamných materiálov, reklamné služby (zásielkové), účtovníctvo, vedenie účtovných kníh.

36 - Finančné informácie, finančné poradenstvo, finančné riadenie, finančné konzultačné služby, prenájom nehnuteľností, správa nehnuteľností, sprostredkovanie nehnuteľností.

41 - Organizovanie a vedenie konferencií, kongresov, seminárov, školení a sympózií, školenie, vydavateľská činnosť, zverejňovanie textov okrem reklamných, vydávanie kníh a časopisov v elektronickej forme, vydávanie kníh, on-line vydávanie textov s výnimkou reklamných alebo náborových.

42 - Tvorba softvéru, prenájom počítačového softvéru, počítačové programy - aktualizovanie, inštalácia, zhotovovanie kópií, počítačové programovanie, návrh počítačových systémov, obnovenie počítačových databáz, licencie práv duševného vlastníctva, poradenské služby v oblasti počítačového hardvéru, poradenstvo v oblasti práv duševného vlastníctva, konzultačné služby v oblasti práva duševného vlastníctva, prevod a konverzia počítačových programov a údajov (okrem fyzickej konverzie), servis počítačových programov.

(540)

(731) LITHEC's Distribution, spol. s r. o., Jamnického 6, 841 05 Bratislava, SK;

(210) 1003-2002

(220) 10.04.2002

8 (511) 9, 16, 35, 36, 41, 42

(511) 9 - Počítačové programy, počítačový softvér.

16 - Katalógy, brožúry, publikácie, knihy, prospekty, tlačoviny.

35 - Automatizované spracovanie dát, informácie v počítačových súboroch, informácie (obchodné alebo podnikateľské), pomoc pri riadení obchodnej činnosti, poradenstvo v obchodnej činnosti, zbieranie údajov do počítačových databáz, zoraďovanie údajov v počítačových databázach, spracovanie textov, reklama, rozširovanie reklamných materiálov zákazníkom (letáky, prospekty, tlačivá, vzorky), uverejňovanie reklamných textov, vydávanie a aktualizovanie reklamných materiálov, reklamné služby (zásielkové), účtovníctvo, vedenie účtovných kníh.

36 - Finančné informácie, finančné poradenstvo, finančné riadenie, finančné konzultačné služby, prenájom nehnuteľností, správa nehnuteľností, sprostredkovanie nehnuteľností.

41 - Organizovanie a vedenie konferencií, kongresov, seminárov, školení a sympózií, školenie, vydavateľská činnosť, zverejňovanie textov okrem reklamných, vydávanie kníh a časopisov v elektronickej forme, vydávanie kníh, on-line vydávanie textov s výnimkou reklamných alebo náborových.

42 - Tvorba softvéru, prenájom počítačového softvéru, počítačové programy - aktualizovanie, inštalácia, zhotovovanie kópií, počítačové programovanie, návrh počítačových systémov, obnovenie počítačových databáz, licencie práv duševného vlastníctva, poradenské služby v oblasti počítačového hardvéru, poradenstvo v oblasti práv duševného vlastníctva, konzultačné služby v oblasti práva duševného vlastníctva, prevod a konverzia počítačových programov a údajov (okrem fyzickej konverzie), servis počítačových programov.

ďovanie údajov v počítačových databázach, spracovanie textov, reklama, rozširovanie reklamných materiálov zákazníkom (letáky, prospekty, tlačivá, vzorky), uverejňovanie reklamných textov, vydávanie a aktualizovanie reklamných materiálov, reklamné služby (zásielkové), účtovníctvo, vedenie účtovných kníh.

36 - Finančné informácie, finančné poradenstvo, finančné riadenie, finančné konzultačné služby, prenájom nehnuteľností, správa nehnuteľností, sprostredkovanie nehnuteľností.

41 - Organizovanie a vedenie konferencií, kongresov, seminárov, školení a sympózií, školenie, vydavateľská činnosť, zverejňovanie textov okrem reklamných, vydávanie kníh a časopisov v elektronickej forme, vydávanie kníh, on-line vydávanie textov s výnimkou reklamných alebo náborových.

42 - Tvorba softvéru, prenájom počítačového softvéru, počítačové programy - aktualizovanie, inštalácia, zhotovovanie kópií, počítačové programovanie, návrh počítačových systémov, obnovenie počítačových databáz, licencie práv duševného vlastníctva, poradenské služby v oblasti počítačového hardvéru, poradenstvo v oblasti práv duševného vlastníctva, konzultačné služby v oblasti práva duševného vlastníctva, prevod a konverzia počítačových programov a údajov (okrem fyzickej konverzie), servis počítačových programov.

(540)

(591) modrá, biela, zelená, hnedá

(731) LITHEC's Distribution, spol. s r. o., Jamnického 6, 841 05 Bratislava, SK;

(210) 1102-2002

(220) 17.04.2002

8 (511) 32, 33

(511) 32 - Pivá; minerálne vody, šumivé nápoje a iné nealkoholické nápoje; nápoje a ovocné šťavy; siry a iné prípravky na zhotovovanie nápojov.

33 - Alkoholické nápoje (s výnimkou pív).

(540) CASTELLINO ROSSO

(731) UNITED BRANDS, s. r. o., Petýrkova 3/1955, 140 00 Praha 4, CZ;

(740) ROTT, RŮŽIČKA & GUTTMANN, v. o. s., Bratislava, SK;

(210) 1103-2002

(220) 17.04.2002

8 (511) 32, 33

(511) 32 - Pivá; minerálne vody, šumivé nápoje a iné nealkoholické nápoje; nápoje a ovocné šťavy; siry a iné prípravky na zhotovovanie nápojov.

33 - Alkoholické nápoje (s výnimkou pív).

(540) CASTELLINO BIANCO

(731) UNITED BRANDS, s. r. o., Petýrkova 3/1955,
140 00 Praha 4, CZ;

(740) ROTT, RŮŽIČKA & GUTTMANN, v. o. s.,
Bratislava, SK;

(210) 1104-2002

(220) 17.04.2002

8 (511) 30, 32, 33

(511) 30 - Ľadový čaj, nápoje na báze čajov, čokoládové, kávové, kakaové nápoje, kakao, mliečne čokoládové a mliečne kávové nápoje.

32 - Nealkoholické, izotonické, šumivé nápoje, limonády, pivo, nápojové koncentráty, sirupy, emulzie a iné prípravky na výrobu nápojov, džúsy, minerálne, stolové, sódové, sytené vody, ovocné, zeleninové a nealkoholické šťavy a výťažky z ovocia, prášky na prípravu šumivých nápojov, nealkoholické koktaily a miešané nápoje.

33 - Alkoholické nápoje, koktaily, likéry, vermúty, vína, liehoviny, destilované nápoje, alkoholové extrakty, alkoholické nápoje obsahujúce ovocie.

(540) MUZICOLA

(731) COFFEA, s. r. o., Koperníkova 15, 917 00 Trnava, SK;

(210) 1105-2002

(220) 17.04.2002

8 (511) 30, 32, 33

(511) 30 - Ľadový čaj, nápoje na báze čajov, čokoládové, kávové, kakaové nápoje, kakao, mliečne čokoládové a mliečne kávové nápoje.

32 - Nealkoholické, izotonické, šumivé nápoje, limonády, pivo, nápojové koncentráty, sirupy, emulzie a iné prípravky na výrobu nápojov, džúsy, minerálne, stolové, sódové, sytené vody, ovocné, zeleninové a nealkoholické šťavy a výťažky z ovocia, prášky na prípravu šumivých nápojov, nealkoholické koktaily a miešané nápoje.

33 - Alkoholické nápoje, koktaily, likéry, vermúty, vína, liehoviny, destilované nápoje, alkoholové extrakty, alkoholické nápoje obsahujúce ovocie.

(540) ČOKOLA

(731) COFFEA, s. r. o., Koperníkova 15, 917 00 Trnava, SK;

(210) 1106-2002

(220) 17.04.2002

8 (511) 15

(511) 15 - Klasické a akustické gitary.

(540) Marco

(731) Marinov Stanislav, Ing., CSc., EXPOS, Medená 20, 811 02 Bratislava, SK;

(210) 1107-2002

(220) 17.04.2002

8 (511) 15

(511) 15 - Akustické gitary, puzdrá na hudobné nástroje, struny na hudobné nástroje, sláky na strunové hudobné nástroje, husle, elektroakustické gitary, elektrické gitary.

(540)

STAMAR

(731) Marinov Stanislav, Ing., CSc., EXPOS, Medená 20, 811 02 Bratislava, SK;

(210) 1108-2002

(220) 17.04.2002

8 (511) 35, 41, 42

(511) 35 - Obchodný manažment a podnikateľské poradenstvo, personálne poradenstvo, poradenstvo pri vedení podnikov, poradenstvo v obchodnej činnosti, poradenské služby v oblasti obchodného alebo podnikateľského riadenia, obchodné alebo podnikateľské poradenstvo (profesionálne), obchodné alebo podnikateľské informácie.

41 - Organizovanie a vedenie seminárov, školenie, vzdelávanie.

42 - Počítačové programovanie, tvorba softvéru, poradenské služby v oblasti počítačového hardvéru.

(540)

(591) modrá

(731) ims, spol. s r. o., Vysokoškolákov 6, 010 01 Žilina, SK;

(210) 1109-2002

(220) 17.04.2002

8 (511) 35, 41, 42

(511) 35 - Obchodný manažment a podnikateľské poradenstvo, personálne poradenstvo, poradenstvo pri vedení podnikov, poradenstvo v obchodnej činnosti, poradenské služby v oblasti obchodného alebo podnikateľského riadenia, obchodné alebo podnikateľské poradenstvo (profesionálne), obchodné alebo podnikateľské informácie.

41 - Organizovanie a vedenie seminárov, školenie, vzdelávanie.

42 - Počítačové programovanie, tvorba softvéru, poradenské služby v oblasti počítačového hardvéru, prenájom počítačového softvéru.

(540) ims

(731) ims, spol. s r. o., Vysokoškolákov 6, 010 01 Žilina, SK;

(210) 1122-2002

(220) 17.04.2002

8 (511) 1, 3, 5

(511) 1 - Chemikálie na použitie v priemysle, potravinárstve, domácnosti a v poľnohospodárstve s výnimkou fungicídov, herbicídov, insekticídov a prípravkov na ničenie buriny a parazitov.

3 - Prípravky na čistenie, odmasťovanie, umývanie; čistiace prípravky s dezinfekčným účinkom.
5 - Dezinfekčné prípravky; fungicídy, herbicídy, insekticídy a prípravky na ničenie buriny a parazitov.

(540) DEMYRO

(731) Cheport, spol. s r.o., Lhotsko 93, 763 12 Vizovice, CZ;

(740) Fajnorová Mária, Ing., Bratislava, SK;

(210) 1128-2002

(220) 17.04.2002

8 (511) 5

(511) 5 - Farmaceutické prípravky.

(540) FENOFIX

(731) IVAX - CR, a. s., Ostravská 29, 747 70 Opava - Komárov, CZ;

(740) ROTT, RŮŽIČKA & GUTTMANN, v. o. s., Bratislava, SK;

(210) 1130-2002

(220) 18.04.2002

8 (511) 5

(511) 5 - Farmaceutické prípravky pre centrálny nervový systém.

(540) AXURA

(731) Merz Pharma GmbH & Co. KGaA., Eckenheimer Landstrasse 100, 60318 Frankfurt am Main, DE;

(740) Bušová Eva, JUDr., Bratislava, SK;

(210) 1134-2002

(220) 18.04.2002

8 (511) 5

(511) 5 - Prípravky na osvieženie vzduchu.

(540) JABLKO Z RAJA

(731) S. C. Johnson & Son, Inc., 1525 Howe Street, Racine, Wisconsin 53403-2236, US;

(740) Žovicová Viera, Mgr., Bratislava, SK;

(210) 1135-2002

(220) 18.04.2002

8 (511) 5

(511) 5 - Prípravky na osvieženie vzduchu.

(540) DIVOKÁ RUŽA

(731) S. C. Johnson & Son, Inc., 1525 Howe Street, Racine, Wisconsin 53403-2236, US;

(740) Žovicová Viera, Mgr., Bratislava, SK;

(210) 1136-2002

(220) 18.04.2002

8 (511) 6, 17, 19, 20, 35, 37, 39

(511) 6 - Okná a dvere z kovov.

17 - Plastové výlisky ako polotovary.

19 - Okná a dvere (s výnimkou kovových), nekovové stavebné materiály, drevo ako polotovary, drevo stavebné, opracované, stolárske, surové (polotovary), pílené, okrasné lišty s výnimkou kovových, drevené obklady, drevotriekové dosky.

20 - Výrobky z dreva: nábytok.

35 - Sprostredkovanie obchodnej činnosti s tovarmi.

37 - Montáž okien a dverí, prípravné a pomocné stavebné práce.

39 - Nákladná doprava.

(540)



(591) modrá, oceľovosivá, biela

(731) INCON, spol. s r. o., Priemyselná 6, 971 01 Prievidza, SK;

(210) 1137-2002

(220) 18.04.2002

8 (511) 6, 19

(511) 6 - Okná a dvere z kovov.

19 - Okná a dvere (s výnimkou kovových), nekovové stavebné materiály, drevo ako polotovary, drevo stavebné, opracované, stolárske, surové (polotovary), pílené, okrasné lišty s výnimkou kovových, drevené obklady, drevotriekové dosky.

(540)



(591) modrá, oceľovosivá

(731) INCON, spol. s r. o., Priemyselná 6, 971 01 Prievidza, SK;

(210) 1138-2002

(220) 18.04.2002

8 (511) 6, 19

(511) 6 - Okná a dvere z kovov.

19 - Okná a dvere (s výnimkou kovových), nekovové stavebné materiály, drevo ako polotovary, drevo stavebné, opracované, stolárske, surové (polotovary), pílené, okrasné lišty s výnimkou kovových, drevené obklady, drevotriekové dosky.

(540)



(591) modrá, oceľovosivá

(731) INCON, spol. s r. o., Priemyselná 6, 971 01 Prievidza, SK;

(210) 1139-2002

(220) 18.04.2002

8 (511) 6, 19

(511) 6 - Okná a dvere z kovov.

19 - Okná a dvere (s výnimkou kovových), nekovové stavebné materiály, drevo ako polotovary, drevo stavebné, opracované, stolárske, surové (polotovary), pílené, okrasné lišty s výnimkou kovových, drevené obklady, drevotriekové dosky.

(540)



(591) modrá, oceľovosivá
(731) INCON, spol. s r. o., Priemyselná 6, 971 01 Prievidza, SK;

(210) 1140-2002

(220) 18.04.2002

8 (511) 16

(511) 16 - Časopisy.

(540)



(591) čierna, modrá, červená
(731) SOLEN, s. r. o., Skuteckého 12, 974 01 Banská Bystrica, SK;

(210) 1141-2002

(220) 18.04.2002

8 (511) 16

(511) 16 - Časopisy.

(540)



(591) červená, čierna
(731) SOLEN, s. r. o., Skuteckého 12, 974 01 Banská Bystrica, SK;

(210) 1144-2002

(220) 19.04.2002

8 (511) 12

(511) 12 - Pneumatiky a duše na vozidlá.

(540) **FD980**

(731) BRIDGESTONE LICENSING SERVICES, INC. spoločnosť podľa zákonov štátu Delaware, 50 Century Boulevard, Nashville, Tennessee 37214, US;

(740) Bezák Marián, Ing., Bratislava, SK;

(210) 1145-2002

(220) 19.04.2002

8 (511) 5

(511) 5 - Pesticídy, prípravky na ničenie škodcov, fungicídy, herbicídy a insekticídy.

(540) **VANTEX**

(731) PyTech Chemicals GmbH, Seestrasse 122, Horgen, CH;

(740) Bezák Marián, Ing., Bratislava, SK;

(210) 1146-2002

(220) 19.04.2002

8 (511) 10

(511) 10 - Lekárske diagnostické prístroje na analýzu telesných tekutín, lekárske prístroje na odber vzoriek krvi, kazety obsahujúce reagenty.

(540) **CONFIRM**

(731) BAYER CORPORATION, spol. podľa zákonov št. Indiana, 100 Bayer Road, Pittsburg, Pennsylvania 15205, US;

(740) Tomeš Pavol, Ing., Bratislava, SK;

(210) 1147-2002

(220) 19.04.2002

8 (511) 5

(511) 5 - Lekárske diagnostické reagenty na analyzovanie telesných tekutín.

(540) **GLUCODISC**

(731) BAYER CORPORATION, spol. podľa zákonov št. Indiana, 100 Bayer Road, Pittsburg, Pennsylvania 15205, US;

(740) Tomeš Pavol, Ing., Bratislava, SK;

(210) 1148-2002

(220) 19.04.2002

8 (511) 5

(511) 5 - Farmaceutické prípravky.

(540) **FORSTEO**

(731) ELI LILLY AND COMPANY, Lilly Corporate Center, Indianapolis, Indiana 46285, US;

(740) Bezák Marián, Ing., Bratislava, SK;

(210) 1149-2002

(220) 19.04.2002

8 (511) 12

(511) 12 - Pneumatiky a duše na vozidlá.

(540) **FIRESTONE FS810**

(731) BRIDGESTONE LICENSING SERVICES, INC. spoločnosť podľa zákonov štátu Delaware, 50 Century Boulevard, Nashville, Tennessee 37214, US;

(740) Bezák Marián, Ing., Bratislava, SK;

(210) 1150-2002

(220) 19.04.2002

8 (511) 33, 39, 43

(511) 33 - Víno.

39 - Prehliadky turistické, skladovanie, organizácia výletov.

43 - Reštaurácia, snack-bar (rýchle občerstvenie), kaviarne, bary (služby), požičiavanie stoličiek, stolov, prestierania, nápojového skla, prenájmanie prednáškových miestností.

(540)



(731) Pavúk Roman, MVDr., Horná 5, 900 01 Modra, SK;

(210) 1254-2002

(220) 26.04.2002

8 (511) 5

(511) 5 - Lekárske diagnostické reakčné činidlá na analýzu telesných tekutín.

(540) MICROFILL

(731) BAYER CORPORATION, spol. podľa zákonov št. Indiana, 100 Bayer Road, Pittsburg, Pennsylvania 15205, US;

(740) Tomeš Pavol, Ing., Bratislava, SK;

(210) 1255-2002

(220) 26.04.2002

8 (511) 10

(511) 10 - Lekárske diagnostické prístroje na analýzu telesných tekutín, lekárske prístroje na lancetovanie, kazety obsahujúce reakčné činidlá.

(540) CONTOUR

(731) BAYER CORPORATION, spol. podľa zákonov št. Indiana, 100 Bayer Road, Pittsburg, Pennsylvania 15205, US;

(740) Tomeš Pavol, Ing., Bratislava, SK;

(210) 1265-2002

(220) 26.04.2002

8 (511) 5

(511) 5 - Kardiovaskulárne prípravky.

(540) CELNEC

(731) AVENTIS PHARMA HOLDING GMBH, Brüningstrasse 50, 65926 Frankfurt Am Main, DE;

(740) Fajnorová Mária, Ing., Bratislava, SK;

(210) 1269-2002

(220) 26.04.2002

8 (511) 29, 30, 35, 39

(511) 29 - Mlieko, mliečne výrobky, smotana, sušená smotana, šľahačka, jedlé oleje a tuky, sušené jedlé oleje a tuky, konzervované, sušené a varené ovocie a zelenina.

30 - Čaj, čajové výťažky, náhradky čaju, čajové príchuti, káva, kávové výťažky, náhradky kávy, kávové príchuti, instantná káva, kávové nápoje, kakao, kakaové nápoje, čokoláda, čokoládové nápoje, sucháre, koláče, jemné pečivo, cukor, cukríky, kvasnice, prášky do pečiva, soľ, horčica, čierne korenie, ocot, chuťové omáčky, korenie, zmrzlina.

35 - Reklama.

39 - Balenie tovarov.

(540) Gastro professional

(731) Baliarne obchodu, a. s., Poprad, Hraničná 664/16, 058 01 Poprad, SK;

(740) Žuffa Ladislav, Ing., Poprad, SK;

(210) 1270-2002

(220) 26.04.2002

8 (511) 30, 35, 39

(511) 30 - Čaj, čajové výťažky, náhradky čaju, čajové príchuti, káva, kávové výťažky, náhradky kávy, kávové príchuti, instantné káva, kávové nápoje, kakao, kakaové nápoje, čokoláda, čokoládové nápoje.

35 - Reklama.

39 - Balenie tovarov.

(540)

(591) hnedá, žltá, sivá, biela, čierna

(731) Baliarne obchodu, a. s., Poprad, Hraničná 664/16, 058 01 Poprad, SK;

(740) Žuffa Ladislav, Ing., Poprad, SK;

(210) 1271-2002

(220) 26.04.2002

8 (511) 29, 30, 39

(511) 29 - Mlieko, mliečne výrobky, smotana, sušená smotana, šľahačka, jedlé oleje a tuky, sušené jedlé oleje a tuky, kakaové maslo, kokos sušený, kokosové maslo, kokosový olej, kokosový tuk, mandle spracované, konzervované, sušené a varené ovocie a zelenina.

30 - Čaj, čajové výťažky, náhradky čaju, čajové príchuti, káva, kávové výťažky, náhradky kávy, kávové príchuti, instantná káva, kávové nápoje, kakao, kakaové nápoje, čokoláda, čokoládové nápoje, sucháre, koláče, jemné pečivo, cukor, cukríky, kvasnice, prášky do pečiva, soľ, horčica, čierne korenie, ocot, chuťové omáčky, korenie, zmrzlina.

39 - Balenie tovarov.

(540)

(591) červená, žltá, hnedá, biela, sivá

(731) Baliarne obchodu, a. s., Poprad, Hraničná 664/16, 058 01 Poprad, SK;

(740) Žuffa Ladislav, Ing., Poprad, SK;

(210) 1272-2002

(220) 26.04.2002

8 (511) 29, 30, 39

(511) 29 - Mlieko, mliečne výrobky, smotana, sušená smotana, šľahačka, jedlé oleje a tuky, sušené jedlé oleje a tuky, kakaové maslo, kokos sušený,

kokosové maslo, kokosový olej, kokosový tuk, mandle spracované, konzervované, sušené a varené ovocie a zelenina.

30 - Čaj, čajové výťažky, náhradky čaju, čajové príchuti, káva, kávové výťažky, náhradky kávy, kávové príchuti, instantná káva, kávové nápoje, kakao, kakaové nápoje, čokoláda, čokoládové nápoje, sucháre, koláče, jemné pečivo, cukor, cukríky, kvasnice, prášky do pečiva, soľ, horčica, čierne korenie, ocot, chuťové omáčky, korenie, zmrzlina.

39 - Balenie tovarov.

(540)



(591) zelená, žltá, biela, sivá

(731) Baliarne obchodu, a. s., Poprad, Hraničná 664/16, 058 01 Poprad, SK;

(740) Žuffa Ladislav, Ing., Poprad, SK;

(210) 1273-2002

(220) 29.04.2002

8 (511) 35, 39, 41, 42

(511) 35 - Reklama, vydávanie reklamných alebo náborových textov, vzťahy s verejnosťou.

39 - Organizovanie ciest, organizovanie exkurzií, výlety (organizovanie).

41 - Informácie o výchove a vzdelávaní, klubové služby (výchovno - zábavné), knižnice, organizácia a vedenie dielní na výučbu, organizovanie a vedenie seminárov, pedagogické informácie, požičovanie filmov, požičovanie videopások, požičovanie kníh, praktický výcvik, prázdninové tábory, semináre, školenia, súťaže, vydávanie kníh, vydávanie textov s výnimkou reklamných alebo náborových, vyučovanie, vzdelávanie.

42 - Poradenské služby v oblasti ochrany životného prostredia.

(540)

STROM ŽIVOTA

(731) STROM ŽIVOTA, Pražská 11, 816 36 Bratislava, SK;

(210) 1274-2002

(220) 29.04.2002

8 (511) 35, 39, 41, 42

(511) 35 - Reklama, vydávanie reklamných alebo náborových textov, vzťahy s verejnosťou.

39 - Organizovanie ciest, organizovanie exkurzií, výlety (organizovanie).

41 - Informácie o výchove a vzdelávaní, klubové služby (výchovno - zábavné), knižnice, organizácia a vedenie dielní na výučbu, organizovanie a vedenie seminárov, pedagogické informácie, požičovanie filmov, požičovanie videopások, požičovanie kníh, praktický výcvik, prázdninové tábory, semináre, školenia, súťaže, vydávanie kníh, vydávanie textov s výnimkou reklamných alebo náborových, vyučovanie, vzdelávanie.

42 - Poradenské služby v oblasti ochrany životného prostredia.

(540)



(731) STROM ŽIVOTA, Pražská 11, 816 36 Bratislava, SK;

(210) 1275-2002

(220) 29.04.2002

8 (511) 7, 8, 35, 42

(511) 7 - Brúsky (ako časti strojov), drevoobrábacie stroje a ich časti, nástroje a náradie (ručné) mechanické s elektrickým pohonom, pílové listy (ako časti strojov), píly (stroje), stolové kotúčové píly (ako časti strojov), vrtacie hlavy ako časti strojov, vrtacie korunky ako časti strojov, elektrické ručné vrtáčky, vrtákové skľučovadlá ako časti strojov, vrtáky do kovu a muriva, priemyselné vysávače prachu a podobných nečistôt, nožnice elektrické na plech.

8 - Brúsne kotúče (ručné náradie), frézovacie tĺne, frézy, hoblíky, kladivá (ručné nástroje), kliešte, nástrojové brúsky, ostričky ako nástroje, nitovačky, ručné nástroje, nože, listy píly (ručné nástroje a náradie), pilníky, nástroje, pílové listy (ako časti ručných nástrojov), rámy na ručné píly, rašple, ručné nástroje, rezače závitov, rezné nože hoblíkov, ručné vrtáčky, ručné nástroje, sekáče, skrutkovače, stolárske vrtáky, vrtáčky, osnovné návoje na závitníky, vrtáky, ručné nástroje, nebožiece, výstružníky, uholníky (ručné nástroje), závitníky (ručné nástroje), zveráky, zveráky pre stolárov a debnárov, nožnice na plech, závitníky, závitnice ručné, vrtáčky na ručný pohon.

35 - Sprostredkovanie obchodu s uvedeným tovarom, maloobchodné služby týkajúce sa ručných elektrických aj neelektrických náradí a nástrojov.

42 - Poradenské a konzultačné služby týkajúce sa ručných elektrických aj neelektrických náradí a nástrojov.

(540)



(591) hnedá, biela, sivá, červená

(731) Patráš Igor, Ing., Rudohorská 30, 974 01 Banská Bystrica, SK;

(740) Belička Ivan, Ing., Banská Bystrica, SK;

(210) 1276-2002

(220) 29.04.2002

8 (511) 30

(511) 30 - Nečokoládové cukrovinky, gumové cukríky, žuvačky, želé.

(540) **LESUKY**

(731) Kraft Foods Schweiz Holding AG, Bellerives-trasse 203, CH - 8008 Zürich, CH;

(740) Fajnorová Mária, Ing., Bratislava, SK;

(210) 1277-2002

(220) 29.04.2002

8 (511) 9

(511) 9 - Televízne satelitné prijímače; audio- a video-prijímače, DVD prehrávače, prístroje na satelitnú lokalizáciu na mori a prístroje na lokalizáciu na pevnine, CD prehrávače, nahrané počítačové programy, prenosné komunikačné zariadenia, radary, interkomunikačné zariadenia, ďalekopisy, MP3 prehrávače, antény, autorádiá, nástroje na určovanie azimutu, batérie, okuliare, buzoly, centálne procesorové jednotky, prístroje na zaznamenávanie času, integrované obvody, čističe nosičov zvukových záznamov, solárne články, čítacie zariadenia v televízii, čítacie zariadenia na spracovanie dát, ďalekohľady, diaľkové ovládače, detektory, diagnostické prístroje iné než na lekárske účely, diktáfony, magnetické nosiče dát, kompaktné disky, optické nosiče dát, elektronické perá, elektronické publikácie, faxy, filmové kamery, fotoaparáty, kalkulačky, meracie prístroje, mikrofóny, monitorovacie prístroje elektrické, monitory, navigačné prístroje, telefónne prístroje, rádiá, reproduktory, satelitné navigačné prístroje, slúchadlá, vysielacie zariadenia, zariadenia na spracovanie dát, zosilovače, prístroje na reprodukciu zvuku.

(540)

(591) modrá

(731) HUMAX Co., Ltd., Humax Bldg., 212-1 Yubang-Dong, Yougin City, Kyonggi-Do, KR;

(740) Žovicová Viera, Mgr., Bratislava, SK;

(210) 1284-2002

(220) 29.04.2002

8 (511) 25

(511) 25 - Odevy, ošatenie, bielizeň, najmä opasky, bundy, kravaty, košele, športové košele, ponožky, svetre, svetríky, pulóvre, tričká, roláky, vesty, pančuchy, čiapky, čelenky, kabáty, body (bielizeň), klobúky, konfekcia (odevy), kožušiny (ob-

lečenie), nohavice, plášte, plavky, rukavice, saká, sukne, šaty, šály, župany, obuv, topánky, papuče.

(540) **TUNDRA**

(731) Standard Knitting Limited, 1650 Inkster Blvd, Winnipeg MB R2X 2W4, CA;

(740) Kastler Anton, Bratislava, SK;

(210) 1287-2002

(220) 29.04.2002

8 (511) 5

(511) 5 - Farmaceutické a veterinárne výrobky

(540) **ZITROCIN**

(731) PLIVA d. d., Ulica grada Vukovara 49, 10 000 Zagreb, HR;

(740) PATENTSERVIS BRATISLAVA, a. s., Bratislava, SK;

(210) 1288-2002

(220) 29.04.2002

8 (511) 5

(511) 5 - Farmaceutické a veterinárne výrobky

(540) **AZIMED**

(731) PLIVA d. d., Ulica grada Vukovara 49, 10 000 Zagreb, HR;

(740) PATENTSERVIS BRATISLAVA, a. s., Bratislava, SK;

(210) 1289-2002

(220) 29.04.2002

8 (511) 30

(511) 30 - Mrazený krém (zmrzlina).

(540) **COPPA CAFFÉ**

(731) Cremila, s. r. o., Pružina č. 186, 018 22 Pružina, SK;

(740) Bačík Kvetoslav, Ing., Nová Dubnica, SK;

(210) 1291-2002

(220) 30.04.2002

8 (511) 29, 30

(511) 29 - Mäso, ryby, hydina a zverina; mäsové výrobky; konzervované, sušené a tepelne spracované ovocie a zelenina; rôsoly, džemy, ovocné omáčky; vajcia, mlieko a mliečne produkty; jedlé oleje a tuky.

30 - Káva, čaj, kakao, cukor, ryža, tapioka, ságo, kávové náhradky; múka a prípravky vyrobené z obilnín, chlieb, jemné pečivo, pekárske a cukrárske výrobky, cukrovinky; zmrzlina; med, melasový sirup; kvasnice, prášok do pečiva; soľ, horčica; ocot; koreniny; omáčky ako chuťové prísady; ľad.

(540) **RAMA CREMEFINE**

(731) UNILEVER N. V., Weena 455, 3013 AL Rotterdam, NL;

(740) Fajnorová Mária, Ing., Bratislava, SK;

(210) 1294-2002

(220) 30.04.2002

8 (511) 30

(511) 30 - Čaje.

(540) **FRUIT LOVE**

(731) R. SEELIG & HILLE oHG, Kevelaerer Strasse
21-23, 405 49 Düsseldorf, DE;
(740) Čechvalová Dagmar, Bratislava, SK;

(210) 1295-2002

(220) 30.04.2002

8 (511) 30

(511) 30 - Čaje.

(540) **WORLD OF FRUITS**

(731) R. SEELIG & HILLE oHG, Kevelaerer Strasse
21-23, 405 49 Düsseldorf, DE;

(740) Čechvalová Dagmar, Bratislava, SK;

(210) 1297-2002

(220) 02.05.2002

8 (511) 7, 8, 35, 40

(511) 7 - Nástroje ako časti strojov.

8 - Vrtáky, výhrubníky, výstružníky, záhlbníky, závitníky, sústružnícke nože, píly, pilníky, zveráky, meradlá, kalibre, kľúče, kladivá, rezné doštičky.

35 - Poradenstvo obchodné, prieskum trhu; sprostredkovanie obchodu s tovarom.

40 - Zámočnícke práce - úprava a spracovanie kovov, obrusovanie kovov; obrábanie a spracovanie kovových materiálov; poradenstvo v oblasti uvedených služieb, sprostredkovanie uvedených služieb.

(540)



(731) Ing. Zdeněk Onderka - OZ SLOVAKIA, J. Poničana 2413/61, 960 01 Zvolen, SK;

(210) 1298-2002

(220) 02.05.2002

8 (511) 6, 7, 35, 39

(511) 6 - Kovové priemyselné armatúry a fittingy na budovy a pozemky (guľové ventily, klapky, plynové armatúry, armatúry na vykurovanie a ohrev vody, armatúry na protipožirnu a chladiacu techniku, špeciálne armatúry, šupátka)

7 - Nástroje ako časti strojov.

35 - Poradenstvo obchodné, sprostredkovanie obchodu s tovarom; prieskum trhu.

39 - Preprava tovaru, skladovanie tovaru, sprostredkovanie uvedených služieb; poradenstvo v oblasti uvedených služieb.

(540)



(731) Ing. Zdeněk Onderka - OZ SLOVAKIA, J. Poničana 2413/61, 960 01 Zvolen, SK;

(210) 1299-2002

(220) 02.05.2002

8 (511) 9, 15, 41

(511) 9 - Prístroje na nahrávanie, reprodukciu a prenos zvuku alebo obrazu; zariadenia ozvučovacej techniky používané hudobnými skupinami a nahrávacími štúdiami; magnetické nosiče údajov; záznamové disky.

15 - Hudobné nástroje a ich časti; elektronické hudobné nástroje a ich časti; tlmidlá na hudobné nástroje; klaviatúry; hudobné skrinky; hudobné syntetizátory; ladiace kľúče alebo kladivká; nástky na hudobné nástroje; ladičky; opierky na husle; otáčacie zariadenia na noty; dirigentské a bubenícke paličky; podstavce na hudobné nástroje; puzdrá na hudobné nástroje; sláčiky a sláky; tlmiče na hudobné nástroje; harmóniá.

41 - Organizovanie živých vystúpení; služby v oblasti diskotiek a estrád; služby nahrávacích štúdií; manažérske služby v oblasti organizovania predstavení; rezervácia vstupeniek; výroba rozhlasových a televíznych programov; organizovanie zábavných súťaží; výroba hudobných predstavení.

(540)

musicoplanet

(731) GBM Slovakia, spol. s r. o., Stará Vajnorská 15, 831 04 Bratislava, SK;

(740) Litváková Edita, Ing., Bratislava, SK;

(210) 1301-2002

(220) 02.05.2002

8 (511) 9, 41, 42

(511) 9 - Počítače, tlačiarne, monitory, modemy, skenery, klávesnice a ďalšia kancelárska a výpočtová technika v tr. 9, nosiče dát, softvér.

41 - Školenia, kurzy, semináre.

42 - Tvorbá softvéru, poradenstvo v odbore počítačového softvéru.

(540) **MagiSoft**

(731) MagiSoft, spol. s r. o., Janka Kráľa 1, 064 01 Stará Ľubovňa, SK;

(210) 1302-2002

(220) 02.05.2002

8 (511) 9

(511) 9 - Lekársky softvér.

(540) **APOTHEKE**

(731) MagiSoft, spol. s r. o., Janka Kráľa 1, 064 01 Stará Ľubovňa, SK;

(210) 1311-2002

(220) 02.05.2002

8 (511) 30

(511) 30 - Káva.

(540)



- (591) červená, biela, hnedá, béžová, čierna, sivá
 (731) BERTONI, spol. s r. o., Jesenského 2, 929 01 Dunajská Streda, SK;
 (740) PATENTSERVIS BRATISLAVA, a. s., Bratislava, SK;

(210) 1312-2002

(220) 02.05.2002

8 (511) 30

(511) 30 - Káva.

(540)



- (591) bordová, červená, cyklámenová, žltá, zlatá, béžová, hnedá, modrá, tyrkysová, čierna, biela, sivá
 (731) BERTONI, spol. s r. o., Jesenského 2, 929 01 Dunajská Streda, SK;
 (740) PATENTSERVIS BRATISLAVA, a. s., Bratislava, SK;

(210) 1313-2002

(220) 02.05.2002

8 (511) 30

(511) 30 - Káva.

(540)

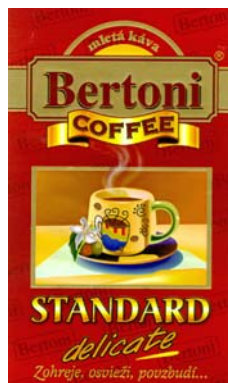

- (591) bordová, červená, zelená, modrá, žltá, zlatá, béžová, hnedá, kaki, oranžová, biela, čierna, fialová, ružová

(731) BERTONI, spol. s r. o., Jesenského 2, 929 01 Dunajská Streda, SK;

(740) PATENTSERVIS BRATISLAVA, a. s., Bratislava, SK;

(210) 1314-2002

(220) 03.05.2002

8 (511) 10

(511) 10 - Lekárske diagnostické prístroje na analýzu telesných tekutín, lekárske prístroje na lancetovanie, kazety obsahujúce reakčné činidlá.

(540) ENTRUST

(731) BAYER CORPORATION, spol. podľa zákonov št. Indiana, 100 Bayer Road, Pittsburg, Pennsylvania 15205, US;

(740) Tomeš Pavol, Ing., Bratislava, SK;

(210) 1315-2002

(220) 03.05.2002

8 (511) 5

(511) 5 - Lekárske diagnostické reakčné činidlá na analýzu telesných tekutín.

(540) EASYFILL

(731) BAYER CORPORATION, spol. podľa zákonov št. Indiana, 100 Bayer Road, Pittsburg, Pennsylvania 15205, US;

(740) Tomeš Pavol, Ing., Bratislava, SK;

(210) 1318-2002

(220) 03.05.2002

8 (511) 5

(511) 5 - Výrobky na veterinárne použitie.

(540) ACIPROGENTIN

(731) MEVAK, a. s., Biovetská č. 32, 949 01 Nitra, SK;

(210) 1319-2002

(220) 03.05.2002

8 (511) 5

(511) 5 - Výrobky na veterinárne použitie.

(540) AVINAK

(731) MEVAK, a. s., Biovetská č. 32, 949 01 Nitra, SK;

(210) 1320-2002

(220) 03.05.2002

8 (511) 5

(511) 5 - Výrobky na veterinárne použitie.

(540) AVIPEST

(731) MEVAK, a. s., Biovetská č. 32, 949 01 Nitra, SK;

(210) 1321-2002

(220) 03.05.2002

8 (511) 5

(511) 5 - Výrobky na veterinárne použitie.

(540) **BIPROGENTIN**

(731) MEVAK, a. s., Biovetská č. 32, 949 01 Nitra, SK;

(210) 1322-2002

(220) 03.05.2002

8 (511) 5

(511) 5 - Výrobky na veterinárne použitie.

(540) **FYLORNIS**

(731) MEVAK, a. s., Biovetská č. 32, 949 01 Nitra, SK;

(210) 1323-2002

(220) 03.05.2002

8 (511) 5

(511) 5 - Výrobky na veterinárne použitie.

(540) **RABICELL**

(731) MEVAK, a. s., Biovetská č. 32, 949 01 Nitra, SK;

(210) 1324-2002

(220) 03.05.2002

8 (511) 7, 12, 17, 35, 37

(511) 7 - Poľnohospodárske stroje; poľnohospodárske náradie s výnimkou ručného; náhradné diely do poľnohospodárskych strojov; čerpadlá; hriadele, kľuky, páky ako časti strojov; motory /elektrické/ s výnimkou motorov do motorových vozidiel; ručné mechanické nástroje a náradie; klinové remene.

12 - Traktory; kombajny; vlečné vozidlá; náhradné diely do nákladných automobilov, traktory, kombajny a vlečné vozidlá; hnacie motory do motorových vozidiel; vyklápacie zariadenia ako časti nákladných automobilov.

17 - Hadice s výnimkou kovových; izolačné materiály; tesniace krúžky gumové alebo vulkánfibrové; tesniace alebo vypchávacie materiály z gumy alebo plastov; materiály na brzdové obloženia.

35 - Sprostredkovanie obchodu v uvedených triedach.

37 - Opravy a údržba poľnohospodárskych strojov a vozidiel.

(540)



(591) zelená, čierna

(731) HRIADEL, spol. s r. o., Košická 9/5, 945 01 Komárno, SK;

(210) 1326-2002

(220) 03.05.2002

(310) 76/348425

(320) 12.12.2001

(330) US

8 (511) 5

(511) 5 - Humánne farmaceutiká.

(540)



(731) Gilead Sciences, Inc., 333 Lakeside Drive, Foster City, California 94404, US;

(740) Čechvalová Dagmar, Bratislava, SK;

(210) 1327-2002

(220) 03.05.2002

8 (511) 21

(511) 21 - Zubné kefy.

(540) **COLGATE VISIBLE WHITE**

(731) COLGATE-PALMOLIVE COMPANY, A Delaware Corporation, 300 Park Avenue, New York, NY 10022, US;

(740) Čechvalová Dagmar, Bratislava, SK;

(210) 1342-2002

(220) 06.05.2002

8 (511) 41

(511) 41 - Organizovanie súťaží.

(540) **EX LIBRIS HLOHOVEC - medzinárodná výtvarná súťaž pre deti od 12 do 15 rokov v tvorbe knižnej značky**

(731) Pekarovičová Helena, Michalská 7, 920 01 Hlohovec, SK;

(210) 1343-2002

(220) 06.05.2002

8 (511) 42

(511) 42 - Geodézia.

(540)



(731) Ing. Peter Petro - GEOS, Jesenského 698/1, 927 01 Šaľa, SK;

(210) 1344-2002

(220) 06.05.2002

8 (511) 31

(511) 31 - Poľnohospodárske, záhradnícke a lesné produkty a výrobky, semená a osivá; všetko patriace do triedy 31; živé zvieratá, vtáctvo a ryby; krmivá a potrava pre zvieratá, vtáky a ryby a prípravky patriace do triedy 31 na použitie ako prísady do potravy a krmív; slad; sépiové kosti, jedlé kosti a tyčinky pre zvieratá chované pre potešenie; stelivo pre zvieratá; čerstvé ovocie a čerstvá zelenina a prípravky z týchto produktov na použitie ako prísady do potravy a krmív.

(540) PRE PESTRÝ ŽIVOT

(731) Mars, Incorporated, McLean, Virginia 22101, US;

(740) Fajnorová Mária, Ing., Bratislava, SK;

(210) 1345-2002

(220) 06.05.2002

8 (511) 21

(511) 21 - Zubné kefky, zubné špáradlá, dentálne nite, plastové obaly a kontajnery na zubné kefky.

(540) AQUAFRESH DUO BRUSH

(731) SmithKline Beecham p. l. c., New Horizons Court, Brentford, Middlesex TW8 9EP, GB;

(740) Fajnorová Mária, Ing., Bratislava, SK;

(210) 1349-2002

(220) 06.05.2002

8 (511) 28

(511) 28 - Windsurfovacie, surfovacie a kitesurfovacie plaváky.

(540) North

(731) Bukovčák Jozef, Ing., SNP 25/78, 018 51 Nová Dubnica, SK;

(740) Litvákova Edita, Ing., Bratislava, SK;

(210) 1454-2002

(220) 17.05.2002

8 (511) 32, 33, 35

(511) 32 - Nealkoholické nápoje a pivo.
33 - Alkoholické nápoje s výnimkou piva.
35 - Reklamná činnosť v súvislosti s výrobou alkoholických nápojov.

(540)

ANNO  1825

HUBERTSEKT
Classique

(731) HUBERT J. E., s. r. o., Vinárska ulica č. 137, 926 01 Sereď, SK;

(740) Budaj Miroslav, JUDr., Bratislava, SK;

(210) 1455-2002

(220) 17.05.2002

8 (511) 32, 33, 35

(511) 32 - Nealkoholické nápoje a pivo.
33 - Alkoholické nápoje s výnimkou piva.
35 - Reklamná činnosť v súvislosti s výrobou alkoholických nápojov.

(540)

ANNO  1825

Hubert de Luxe

(731) HUBERT J. E., s. r. o., Vinárska ulica č. 137, 926 01 Sereď, SK;

(740) Budaj Miroslav, JUDr., Bratislava, SK;

(210) 1456-2002

(220) 17.05.2002

8 (511) 32, 33, 35

(511) 32 - Nealkoholické nápoje a pivo.
33 - Alkoholické nápoje s výnimkou piva.
35 - Reklamná činnosť v súvislosti s výrobou alkoholických nápojov.

(540)

ANNO  1825

HUBERT J.E.

(731) HUBERT J. E., s. r. o., Vinárska ulica č. 137, 926 01 Sereď, SK;

(740) Budaj Miroslav, JUDr., Bratislava, SK;

(210) 1457-2002

(220) 17.05.2002

8 (511) 32, 33, 35

(511) 32 - Nealkoholické nápoje a pivo.
33 - Alkoholické nápoje s výnimkou piva.
35 - Reklamná činnosť v súvislosti s výrobou alkoholických nápojov.

(540) Johann Hubert

(731) HUBERT J. E., s. r. o., Vinárska ulica č. 137, 926 01 Sereď, SK;

(740) Budaj Miroslav, JUDr., Bratislava, SK;

(210) 1458-2002

(220) 17.05.2002

8 (511) 32, 33, 35

(511) 32 - Nealkoholické nápoje a pivo.
33 - Alkoholické nápoje s výnimkou piva.
35 - Reklamná činnosť v súvislosti s výrobou alkoholických nápojov.

(540)



(731) HUBERT J. E., s. r. o., Vinárska ulica č. 137,
926 01 Sereď, SK;

(740) Budaj Miroslav, JUDr., Bratislava, SK;

(210) 1459-2002

(220) 17.05.2002

8 (511) 32, 33, 35

(511) 32 - Nealkoholické nápoje a pivo.
33 - Alkoholické nápoje s výnimkou piva.
35 - Reklamná činnosť v súvislosti s výrobou alkoholických nápojov.

(540) **Bella Vista**

(731) HUBERT J. E., s. r. o., Vinárska ulica č. 137,
926 01 Sereď, SK;

(740) Budaj Miroslav, JUDr., Bratislava, SK;

(210) 1460-2002

(220) 17.05.2002

8 (511) 32, 33, 35

(511) 32 - Nealkoholické nápoje a pivo.
33 - Alkoholické nápoje s výnimkou piva.
35 - Reklamná činnosť v súvislosti s výrobou alkoholických nápojov.

(540) **Buena Vista**

(731) HUBERT J. E., s. r. o., Vinárska ulica č. 137,
926 01 Sereď, SK;

(740) Budaj Miroslav, JUDr., Bratislava, SK;

(210) 1461-2002

(220) 17.05.2002

8 (511) 32, 33, 35

(511) 32 - Nealkoholické nápoje a pivo.
33 - Alkoholické nápoje s výnimkou piva.
35 - Reklamná činnosť v súvislosti s výrobou alkoholických nápojov.

(540) **Svätopluk**

(731) HUBERT J. E., s. r. o., Vinárska ulica č. 137,
926 01 Sereď, SK;

(740) Budaj Miroslav, JUDr., Bratislava, SK;

(210) 1462-2002

(220) 17.05.2002

8 (511) 32, 33, 35

(511) 32 - Nealkoholické nápoje a pivo.
33 - Alkoholické nápoje s výnimkou piva.
35 - Reklamná činnosť v súvislosti s výrobou alkoholických nápojov.

(540) **Chateau Sereď**

(731) HUBERT J. E., s. r. o., Vinárska ulica č. 137,
926 01 Sereď, SK;

(740) Budaj Miroslav, JUDr., Bratislava, SK;

(210) 1463-2002

(220) 17.05.2002

8 (511) 32, 33, 35

(511) 32 - Nealkoholické nápoje a pivo.
33 - Alkoholické nápoje s výnimkou piva.
35 - Reklamná činnosť v súvislosti s výrobou alkoholických nápojov.

(540)



(731) HUBERT J. E., s. r. o., Vinárska ulica č. 137,
926 01 Sereď, SK;

(740) Budaj Miroslav, JUDr., Bratislava, SK;

(210) 1464-2002

(220) 17.05.2002

8 (511) 32, 33, 35

(511) 32 - Nealkoholické nápoje a pivo.
33 - Alkoholické nápoje s výnimkou piva.
35 - Reklamná činnosť v súvislosti s výrobou alkoholických nápojov.

(540)



(731) HUBERT J. E., s. r. o., Vinárska ulica č. 137,
926 01 Sereď, SK;

(740) Budaj Miroslav, JUDr., Bratislava, SK;

(210) 1465-2002

(220) 17.05.2002

8 (511) 32, 33, 35

(511) 32 - Nealkoholické nápoje a pivo.
33 - Alkoholické nápoje s výnimkou piva.
35 - Reklamná činnosť v súvislosti s výrobou alkoholických nápojov.

(540)

(731) HUBERT J. E., s. r. o., Vinárska ulica č. 137,
926 01 Sereď, SK;

(740) Budaj Miroslav, JUDr., Bratislava, SK;

(210) 1466-2002

(220) 17.05.2002

8 (511) 32, 33, 35

(511) 32 - Nealkoholické nápoje a pivo.

33 - Alkoholické nápoje s výnimkou piva.

35 - Reklamná činnosť v súvislosti s výrobou alkoholických nápojov.

(540)

(731) HUBERT J. E., s. r. o., Vinárska ulica č. 137,
926 01 Sereď, SK;

(740) Budaj Miroslav, JUDr., Bratislava, SK;

(210) 1543-2002

(220) 23.05.2002

8 (511) 1, 3, 6, 9, 16, 17, 18, 21, 22, 23, 24, 25, 27, 35,
36, 39, 40

(511) 1 - Chemikálie pre priemysel, vedu, fotografiu, poľnohospodárstvo, záhradníctvo, lesníctvo; agrochemikálie s výnimkou fungicídov, herbicídov, insekticídov; umelé živice v nespracovanom stave; plastické hmoty v nespracovanom stave; anti-statické prípravky s výnimkou prípravkov pre domácnosť; apretúry; apretúrne chemické prípravky na kožu; lepidlá na kožu; bieliace a od-farbovacie prípravky na priemyselné účely; biologické prípravky nie na lekárske alebo zverolekárske účely; brzdové kvapaliny; číriace prípravky; chemické prípravky na čistenie vody; destilované vody; epoxidové živice v surovom stave; chemické prípravky proti flákom a škvrnám na textilných látkach; fotografický papier; hasiace zmesi; poľnohospodárske hnojivá; chemické prípravky na odmasťovanie; chemické impregnačné prípravky na textil; neexponované kinofilmy; lepidlá na priemyselné účely; lepidlá na tapety a plagáty; lepidlá na obuv; chemické čistiace prípravky na odstránenie mastnoty; prípravky na apretovanie a konečnú úpravu textílií.

3 - Prípravky na čistenie, leštenie, odmasťovanie a brúsenie; bieliace prípravky na pranie a čistenie bielizne; mydlá; avivážne prípravky; brúsne prípravky; brúsny papier; bieliace a čistiace prípravky na kožu; kozmetické prípravky; kozmetické krémy; odlakovače; odhrdzovacie prípravky; prípravky na čistenie odpadových rúr; odstraňovače škvŕn.

6 - Príchytky; klinec; čalúnické klinec; kovový spojovací materiál; drobný železiarsky tovar; kovové výrobky patriace do triedy 6; kovové baliace fólie; kovová dlažba; obalové nádoby z kovu; kovové pásy na zväzovanie; kovové pásy na manipuláciu s nákladom; kovové palety; drôt; drôtené pletivo; kovové popisné a identifikačné tabuľky a štítky; pracky z obyčajných kovov; drôtenky na čistenie.

9 - Azbestové odevy na ochranu proti ohňu; ochranné rukavice; ochranné azbestové rukavice; ochranné bezpečnostné siete; clony proti oslepeniu; clony proti radiácii na priemyselné účely; dávkovače; dozimetre; dýchacie masky a respirátory nie na umelé dýchanie; filtre na dýchacie masky; ochranné tvárové štíty; fluorescenčné štíty; hasiace prístroje; ochranné odevy pre letcov; nepriestrelné vesty; ochranné oblečenie; obleky a masky proti ohňu; ochranná obuv proti žiareniu, ohňu a iným nebezpečenstvám; ochranné helmy a prilby; ochranné masky a obleky proti úrazom, radiácii a ohňu; športové ochranné prilby; ochranné zariadenia a rukavice proti rtg. lúčom na priemyselné účely; okuliare; osobné ochranné prostriedky proti nehodám; potápačské kombinézy; skafandre; prístroje na rozbor vzduchu; tienidlá; ušné zátky; záchranné pásy, plachty, vesty a siete; zariadenia a prístroje na záchranu; zväračské prilby.

16 - Adresné štítky do adresovacích strojov; strojčky na tlačenie adries; piapiernický tovar, obálky, obaly; kancelársky papier; listový papier; papier do písacích a kopírovacích strojov; papier do tlačiarň; papierové pásy; baliaci papier; albumy; atlasy; knihy; brožúry; časopisy; periodiká; tlačivá; plagáty; katalógy; kalendáre; príručky; prospekty; publikácie; pútače z papiera alebo lepenky; písacie potreby; bublinové obaly z plastických materiálov; netextilné etikety; plastové fólie na balenie; formuláre; formuláre na zmluvy a podania; kancelárske potreby s výnimkou nábytku; predmety z kartónu; kníhviazačský materiál; nálepky; lepiace štítky; lepidlá a lepiace pásy na kancelárske účely a použitie v domácnosti; pásy do počítačových tlačiarň; spisové obaly; stolové prestieranie z papiera; stroje na lepenie obálok; uhl'ový kopírovací papier; naťahovacie plastové fólie na paletizáciu; papierové utierky; papierové vlajky; vrecia a vrecká z papiera alebo plastických materiálov; vzory na výrobu odevov; papierové zástavky; samopriepisové formuláre a tlačivá, predtlačne na zmluvy.

17 - Čalúnické materiály; materiály na vypchávanie z gummy alebo plastov; azbestové bezpečnostné clony; azbestové izolácie, tkaniny, tesnenia a iné výrobky z azbestu patriace do triedy 17; plastové fólie nie ako baliaci materiál; surová guma alebo guma ako polotovar; gumené laná, záklopky, zátky a iné gumené výrobky patriace do triedy 17; nekovové hadice, izolanty, izolačné laky a materiály; izolačné rukavice, tkaniny a papier; kaučuk ako surovina alebo polotovar; tesniace materiály; tesniace krúžky; izolačné pásy; plastické hmoty a výlisky ako polotovary; podkladové materiály z gummy a plastov; tesniace materiály a obloženia; vata na balenie; izolačné látky proti vlhkosti; zvukovo-izolačné materiály; syntetické živice a plasty ako polotovary.

18 - Koža; imitácia kože; koženky; kožené alebo kožou potiahnuté škatule; kožené lepenky; kože-

né nite, šnúrky a povrázky; aktovky; školské tašky; batohy; kufre; kufričky; tašky na náradie; lodné kufre; torby; dáždniky; slnečníky; diplomatické kufričky; peňaženky; jelenica s výnimkou jelenice na čistenie; kabelkové rámy; kabelky; kľúčienky z kože; kožené obloženia nábytku; kožušiny; kožené ozdoby na nábytok; náhubky a obojky pre zvieratá; postroje pre zvieratá; kožené náramenné pásy; puzdrá na navštívenky; kožené remene a remienky; usne ako surovina alebo polotovar; vaky pre turistov; vrecia, tašky a vrecká z kože na balenie; puzdrá a obaly z vulkanfíbru; sedlárske výrobky.

21 - Bavlnený a vlnený odpad na čistenie; nástroje na čistenie na ručný pohon; dávkovače mydla; kovové nádoby na dávkovanie papierových utierok; nekovové drôtenky na čistenie; handry na čistenie; jelenica na čistenie; kefársky tovar; kefy; kefy na umývanie a čistenie riadu, nádrží a nádob; elektrické kefy nie ako časti strojov; kefy na obuv; kefy na zvieratá; kozmetické pomôcky; leštiace rukavice; mopy; nádoby na smeti; poháriky papierové alebo z plastických hmôt; potreby pre domácnosť nie z drahých kovov; prachovky; rukavice pre domácnosť; záhradnícke rukavice; semiš na čistenie; sklené nádoby a poháre; taniere nie z drahých kovov; papierové taniere; zubné kefy.

22 - Motúzy a špagáty na balenie; bavlnený odpad na čalúnenie a vypchávanie; celtovina; juta; konopné povrazy; nekovové laná; markízy; siete na maskovanie; morská tráva ako čalúnnický materiál; nekovové popruhy na manipulovanie s nákladmi; perie ako čalúnnický alebo vypchávkový materiál; povrazové rebriky; rúno; sisal; sklené vlákna na textilné účely; tesniace alebo vypchávkové materiály iné ako gumové alebo plastové; textilné vlákna; látkové vrecká na balenie; vypchávkový.

23 - Nite a priadze; bavlnené, hodvábné, jutové, kokosové, konopné, ľanové nite a priadze; vyšívacie nite a priadze; umelé vlákna na použitie v textilnom priemysle; žienilkové vlákno; tkaná vlna, bavlna a hodváb.

24 - Textilie; tkaniny; látky na textilné využitie; látkové značky; bavlnené textilie; plátenná bielizeň; posteľná bielizeň; cestovné prikrývky; čalúnnické látky; gáza; látky z hodvábu; hrubé plátno; jutová látka; kúpeľňové textilie s výnimkou oblečenia; prestieranie na stôl; moleskin ako textilná sieťka proti moskytom; poťahy na nábytok; netkané textilie; obliečky na matrace; podušky; vankúše; textilné obrúsky; obrusy nie papierové; plachty; pleteniny (látky); prikrývky; textilné podšívky; posteľné pokrývky a prikrývky; textilné tapety; textilie na obuv; rukavice na umývanie; utierky na riad; textilné utierky; vlajky s výnimkou papierových; textilné vreckovky; záclonky; zástavy s výnimkou papierových; textilné alebo plastové závesy; vyšívacie čalúnnické a gobelínové plátna; zástavovina.

25 - Odevy a oblečenie, predovšetkým pracovné odevy a pracovné oblečenie; bielizeň; bundy; kabáty; kapucne; teplé krátke kabáty s kapucňou; nepremokavé odevy; opasky (súčasť oblečenia); nohavice; body; cylindre; členky; čiapky; chrániče uší proti chladu ako pokrývka hlavy; detská výbavička (oblečenie); goliere; klobúky; kombinézy ako oblečenie; konfekcia; korzety; kostýmy; obleky; košele; kožušiny ako oblečenie;

krátke kabátiky; kravaty; kúpacie plášte; manžety ako časti odevov; náprsenky; pančuchy; pánske spodky; plášte; plážová obuv; plážové oblečenie; pleteniny ako oblečenie; pokrývky hlavy; ponožky; pracovné plášte; pulóvre; pyžamá; palčiaky; rukavice; saká; spodničky; sukne; šály; šaty; šatky; šerpy; tielka; tričká; vesty; uniformy; vrchné ošatenie; zástery; závoje; zvrchníky; župany; šilty na pokrývky hlavy; papuče; celé topánky; pracovné obuv; sandále; galoše; gamaše; kovanie na obuv; protišmykové pomôcky na obuv.

27 - Dverové rohožky; koberce; koberčeky; podlahové krytiny; linoleum; protišmykové rohože; papierové tapety; umelé trávniky; trstinové rohože.

35 - Kancelárie zaoberajúce sa dovozom a vývozom; poradenstvo v obchodnej činnosti; obchodné alebo podnikateľské informácie; aranžovanie výkladov; účtovníctvo; vydávanie a aktualizovanie reklamných materiálov; organizovanie komerčných alebo reklamných výstav a veľtrhov; predvádzanie tovaru; reklamné činnosti; prenájom reklamných materiálov a priestorov; prenájom kancelárskych strojov a zariadení; sprostredkovanie uvedených služieb; sprostredkovanie obchodu s tovarom, predovšetkým s uvedeným tovarom.

36 - Finančné analýzy; colné služby; finančné riadenie; garancie a záruky; finančné konzultačné služby; finančný lízing; prenájom a správa nehnuteľností; platenie na splátky; prenájom kancelárskych priestorov; sprostredkovanie poistenia; realitné kancelárie; sprostredkovanie uvedených služieb.

39 - Balenie tovaru; distribúcia tovaru na dobierku; doručovanie tovaru (dovoz, doprava); preprava tovarov a osôb; prenájom miesta na parkovanie; prenájom automobilov a dopravných prostriedkov; prenájom skladísk; preprava a skladovanie odpadu; skladovanie tovaru; sprostredkovanie uvedených služieb.

40 - Apretovanie textílií; bielenie látok; krajčírstvo; šitie odevov; farbenie a iné úpravy látok, textilu a kože; likvidácia odpadu; tlač, tlačenie, ofsetová tlač; spracovanie a úprava papiera; úprava a prešívanie oblečenia; sprostredkovanie uvedených služieb.

(540)

REMPo

(591) tmavá zelená

(731) rempo, s. r. o., Stará Vajnorská 19, 832 45 Bratislava, SK;

(740) Porubčan Róbert, Ing., Ivanka pri Dunaji, SK;

(210) 1702-2002

(220) 06.06.2002

8 (511) 39

(511) 39 - Taxi služba, odťahová služba.

(540)



(591) žltá, čierna

(731) Fitoš Peter, Pri Šajbách 30, 831 06 Bratislava, SK;

(210) 1709-2002

(220) 06.06.2002

8 (511) 12

(511) 12 - Bicykle, detské kočíky.

(540)



(731) DEMA SENICA, a. s., Dlhá 248/43, 905 01 Senica, SK;

(210) 1712-2002

(220) 06.06.2002

8 (511) 9, 16, 35, 36, 38

(511) 9 - Zariadenia a prístroje na prenos a reprodukciu zvuku, obrazu alebo dát, záznamové disky, magnetické a optické nosiče údajov, počítače, počítačové súčasti a programy, nahrané počítačové programy, počítačové programy stiahnuté z telekomunikačnej siete, počítačové tlačiarne, periférne zariadenia k počítačom, počítačové pamäte, čipy, telefónne prístroje, mobilné telefóny, prístroje a nástroje navigačné, fotografické, kinematografické, optické, kontrolné, elektrické akumulátory, elektrické batérie, optické čítače, čítače čiarového kódu, ďalekohľady, neónové reklamy, faxy, kopírovacie zariadenia a stroje patriace do tr. 9, televízne zariadenia, monitory, audio- a videozariadenia, videokazety, vysielачe.

16 - Adresné štítky do adresovacích strojov, časopisy, reklamné časopisy, tlačoviny, knihy, brožúry, periodiká, tlačivá, plagáty, katalógy, kalendáre, príručky, prospekty, publikácie, papierové vľajky, papierové zástavky, pútače z papiera alebo lepenky, pečiatky, písacie potreby, papiernický tovar, obálky, obaly, nálepky, netextilné etikety, kancelárske potreby s výnimkou nábytku, kancelársky papier, albumy, atlasy, predmety z kartónu, lepiace štítky, lepidlá a lepiace pásy na kancelárske účely a použitie v domácnosti, spisové obaly, stolové prestieranie z papiera, kopírovací papier, papierové utierky, vrecia a vrecká z papiera alebo plastických materiálov.

35 - Reklama, reklamné činnosti, on - line reklama na počítačovej komunikačnej sieti, vydávanie a aktualizovanie reklamných alebo náborových materiálov, záznam, prepis, zostavenie, systematizácia písomných záznamov, využitie alebo zhromažďovanie matematických alebo štatistických údajov, zbieranie a zoradovanie údajov do počítačových databáz, vedenie kartoték v počítači, vyhľadávanie informácií v počítačových súboroch, prenájom reklamného času v akomkoľvek komunikačnom médiu, štatistické informácie, pomoc pri riadení obchodných aktivít, od-

borné obchodné poradenstvo, obchodné alebo podnikateľské informácie, sprostredkovanie uvedených služieb, sprostredkovanie obchodu s tovarom.

36 - Služby v oblasti financovania a nehnuteľností, finančné analýzy, zúčtovanie vzájomných pohľadávok a záväzkov, finančné informácie a poradenstvo, poradenstvo v oblasti poistenia, záruky, finančný lízing, informácie o pohľadávkach a záväzkoch, sprostredkovanie uvedených služieb.

38 - Informačné kancelárie, poskytovanie informácií prostredníctvom telefónu, faxu alebo prostredníctvom počítačovej siete, telefónna a počítačová komunikácia, telefonické služby, poskytovanie telekomunikačného pripojenia do svetovej počítačovej siete, služby zabezpečujúce vstup do telekomunikačných sietí, sprostredkovanie uvedených služieb.

(540)



(731) Datamax, s. r. o., Gúgska 17, 940 01 Nové Zámky, SK;

(740) Porubčan Róbert, Ing., Ivanka pri Dunaji, SK;

(210) 1714-2002

(220) 07.06.2002

8 (511) 5

(511) 5 - Farmaceutické prípravky na liečbu neurologických ochorení, ochorenia hladkého svalstva, svalovej dystónie, ochorenia vegetatívnych nervov, bolesti hlavy, vrások, hyperhydrózy, športových úrazov, mozgovej obrny, kŕčov, trasľavosti a bolesti.

(540) BTX-A

(731) Allergan, Inc., 2525 Dupont Drive, Irvine, CA 92612, US;

(740) Bušová Eva, JUDr., Bratislava, SK;

(210) 1715-2002

(220) 07.06.2002

8 (511) 41

(511) 41 - Zábava.

(540)

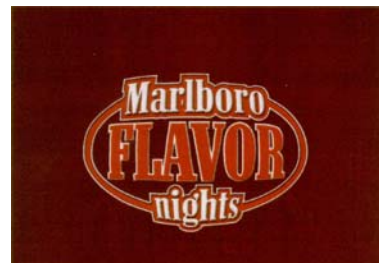

(591) hnedá, červená, biela

(731) Philip Morris Products Inc., a Virginia corporation, 3601 Commerce Road, Richmond, Virginia 23234, US;

(740) Bušová Eva, JUDr., Bratislava, SK;

(210) 1721-2002

(220) 07.06.2002

8 (511) 9, 28

(511) 9 - Prístroje a nástroje vedecké, navigačné, zememeračské, elektrické, fotografické, kinematografické, optické, meracie, signalizačné, kontrolné, záchranné, učebné a prístroje a nástroje na váženie; prístroje na nahrávanie, prenos alebo reprodukciu zvuku alebo obrazu; magnetické nosiče údajov, záznamové disky; predajné automaty a mechanizmy prístrojov uvádzaných do činnosti vhadením mince; registračné pokladnice, počítačové stroje, zariadenia na spracovanie údajov a počítače; hasiace prístroje.

28 - Hry, hračky; telocvičné a športové potreby; ozdoby na vianočné stromčeky.

(540)



(731) Hasbro, Inc., 1027 Newport Avenue, Pawtucket, Rhode Island 02862, US;

(740) Fajnorová Mária, Ing., Bratislava, SK;

(210) 1736-2002

(220) 07.06.2002

(310) 76/397 478

(320) 19.04.2002

(330) US

8 (511) 5

(511) 5 - Farmaceutiká, najmä inhibítory proteazómov; farmaceutické prípravky na liečenie myelómov, leukémie a rakoviny; farmaceutické prípravky na použitie v chemoterapii.

(540) **VELCADE**

(731) Millennium Pharmaceuticals, Inc., 75 Sidney Street, Cambridge, Massachusetts, US;

(740) Fajnorová Mária, Ing., Bratislava, SK;

(210) 1878-2002

(220) 24.06.2002

8 (511) 30

(511) 30 - Nanuk, mrazený krém.

(540)



(731) FROST, s. r. o. Prešov, Na Brehu 20/A, 080 05 Prešov, SK;

(210) 2371-2002

(220) 16.08.2002

8 (511) 5, 32

(511) 5 - Liečivé minerálne vody.

32 - Nealkoholické nápoje; prírodná liečivá minerálna voda.

(540) **STOPSTRESS**

(731) MINERÁL THERMA, s. r. o., Horská 32, 034 01 Ružomberok, SK;

(740) Hojčuš Peter, Ing., Bratislava, SK;

(210) 2619-2002

(220) 12.09.2002

8 (511) 5, 32

(511) 5 - Liečivé minerálne vody.

32 - Nealkoholické nápoje; prírodná liečivá minerálna voda.

(540)



(591) modrá, červená, biela

(731) MINERÁL THERMA, s. r. o., Horská 32, 034 01 Ružomberok, SK;

(740) Hojčuš Peter, Ing., Bratislava, SK;

(210) 2981-2002

(220) 18.10.2002

8 (511) 9, 16, 39, 41

(511) 9 - Nahraté magnetické a optické audio a audiovizuálne nosiče.

16 - Tlačoviny všetkých druhov, periodická a neperiodická tlač, najmä časopisy, noviny, knihy, prospekty, brožúry, plagáty, fotografie, pohľadnice, listový papier, kalendáre; knihárske výrobky; propagačné materiály a predmety z papiera, najmä brožúry, letáky, oblačky, pexesá; obalový materiál z papiera a plastických hmôt; ozdobné predmety z papiera alebo plastu patriace do triedy 16.

39 - Distribúcia kníh, časopisov, prospektov, brožúr, nahratých zvukových a audiovizuálnych nosičov; organizovanie zájazdov.

41 - Vydavateľská činnosť s výnimkou vydávania reklamných materiálov a jej sprostredkovanie; organizovanie prednášok, kurzov, seminárov, stáží, konferencií, štúdijských pobytov, festivalov, kultúrnych alebo vzdelávacích výstav; praktické cvičenia a súbory cvičení, najmä telesné, dýchacie, relaxačné, meditačné, jogistické.

(540) **Joga v dennom živote**

(731) Spoločnosť Joga v dennom živote, Nábřežie ar. gen. L. Svobodu 1, 811 02 Bratislava, SK;

(740) Hojčuš Peter, Ing., Bratislava, SK;

(210) 3452-2002

(220) 28.11.2002

8 (511) 5, 32

(511) 5 - Liečivé minerálne vody.
32 - Nealkoholické nápoje; prírodná liečivá minerálna voda.

(540)

(591) modrá, červená, biela

(731) MINERÁL THERMA, s. r. o., Horská 32, 034 01 Ružomberok, SK;

(740) Hojčuš Peter, Ing., Bratislava, SK;

(210) 35-2003

(220) 13.01.2003

8 (511) 3

(511) 3 - Aromatické látky - esencie; dezodoranty na osobnú spotrebu; éterické oleje; kolínske vody; parfumované vody; parfumy; toaletné vody; voňavkárske výrobky; voňavky; parfumované kozmetické prípravky.

(540) MOXUS

(731) AMEERA, s. r. o., Štefánikova 715, 905 01 Senica, SK;

(740) Litváková Edita, Ing., Bratislava, SK;

(210) 229-2003

(220) 03.02.2003

8 (511) 3, 5, 35

(511) 3 - Avivážne prípravky; bieliace prípravky na čistenie bielizne a šatstva; čistiace prípravky; kozmetické prípravky; mydlá; pracie prípravky; zmäkčovadlá na bielizeň.

5 - Dezinfekčné prípravky na hygienické účely; hygienické vložky; menštruačné vložky; menštruačné tampóny.

35 - Reklama (reklamná činnosť); obchodné alebo podnikateľské informácie; odborné obchodné poradenstvo; poradenské služby v obchodnej činnosti; sprostredkovanie obchodu s uvedenými tovarmi.

(540)

(731) ELER Cosmetics, s. r. o., Zeleneč 227, 919 21 Zeleneč, SK;

(740) Mrenica Jaroslav, Ing., Púchov, SK;

(210) 326-2003

(220) 13.02.2003

8 (511) 9, 37, 41

(511) 9 - Káble s optickými vláknami; elektrické káble; koaxiálne káble; telekomunikačné nízkofrekvenčné káble; materiály na elektrické vedenie; spojky na elektrické káble.

37 - Montáž, inštalácia a polozenie káblov.

41 - Organizovanie a vedenie seminárov, kurzov, školení a iných vzdelávacích akcií.

(540)

(591) medená, modrá, biela

(731) ELKOND HHK, a. s., Oravická 1228, 028 01 Trstená, SK;

(740) Záhurecký Eugen, JUDr., Banská Bystrica, SK;

Zapísané ochranné známky bez zmeny

(210)	(111)	(210)	(111)	(210)	(111)	(210)	(111)
660-97	201599	2083-2001	201627	2938-2001	201509	3201-2001	201673
814-98	201600	2132-2001	201628	2939-2001	201510	3202-2001	201674
1272-98	201770	2222-2001	201629	2940-2001	201511	3203-2001	201675
2518-99	201437	2230-2001	201475	2941-2001	201512	3204-2001	201676
2519-99	201438	2263-2001	201476	2942-2001	201513	3207-2001	201677
24-2000	201764	2315-2001	201630	2943-2001	201514	3210-2001	201678
608-2000	201774	2327-2001	201631	2945-2001	201515	3211-2001	201679
1118-2000	201443	2361-2001	201477	2947-2001	201516	3212-2001	201680
2039-2000	201601	2369-2001	201478	2948-2001	201517	3214-2001	201681
2660-2000	201602	2380-2001	201479	2991-2001	201518	3215-2001	201682
2906-2000	201444	2405-2001	201480	2992-2001	201519	3217-2001	201683
2913-2000	201603	2411-2001	201481	2993-2001	201520	3221-2001	201684
3147-2000	201445	2444-2001	201482	2995-2001	201521	3222-2001	201685
3251-2000	201446	2492-2001	201483	2996-2001	201522	3223-2001	201686
3878-2000	201604	2531-2001	201484	2997-2001	201523	3226-2001	201558
3879-2000	201447	2532-2001	201485	2998-2001	201524	3227-2001	201559
3970-2000	201767	2541-2001	201486	2999-2001	201525	3230-2001	201560
41-2001	201605	2577-2001	201632	3000-2001	201526	3231-2001	201561
330-2001	201606	2592-2001	201633	3051-2001	201527	3235-2001	201562
331-2001	201607	2600-2001	201634	3052-2001	201528	3237-2001	201563
332-2001	201608	2625-2001	201487	3053-2001	201529	3238-2001	201564
339-2001	201609	2631-2001	201488	3054-2001	201530	3242-2001	201565
598-2001	201448	2651-2001	201635	3055-2001	201531	3243-2001	201566
599-2001	201449	2652-2001	201636	3056-2001	201532	3244-2001	201567
867-2001	201450	2653-2001	201637	3057-2001	201533	3245-2001	201568
903-2001	201610	2654-2001	201638	3058-2001	201534	3246-2001	201569
927-2001	201612	2655-2001	201639	3059-2001	201535	3247-2001	201570
949-2001	201613	2656-2001	201640	3061-2001	201658	3250-2001	201571
1042-2001	201614	2689-2001	201489	3062-2001	201536	3255-2001	201687
1118-2001	201451	2756-2001	201641	3063-2001	201537	3256-2001	201688
1157-2001	201615	2770-2001	201490	3064-2001	201538	3259-2001	201689
1185-2001	201616	2798-2001	201642	3070-2001	201539	3260-2001	201690
1198-2001	201617	2799-2001	201643	3072-2001	201540	3261-2001	201691
1199-2001	201618	2800-2001	201644	3075-2001	201541	3262-2001	201692
1260-2001	201619	2802-2001	201645	3079-2001	201766	3263-2001	201693
1265-2001	201452	2817-2001	201646	3082-2001	201542	3264-2001	201694
1410-2001	201620	2830-2001	201647	3084-2001	201659	3265-2001	201695
1582-2001	201453	2843-2001	201491	3086-2001	201660	3272-2001	201696
1613-2001	201454	2848-2001	201492	3087-2001	201661	3276-2001	201697
1614-2001	201455	2885-2001	201493	3088-2001	201543	3277-2001	201698
1615-2001	201456	2890-2001	201494	3089-2001	201544	3278-2001	201699
1616-2001	201457	2891-2001	201495	3093-2001	201662	3279-2001	201700
1617-2001	201458	2892-2001	201496	3094-2001	201663	3287-2001	201701
1618-2001	201459	2893-2001	201497	3095-2001	201664	3288-2001	201572
1636-2001	201460	2894-2001	201498	3097-2001	201665	3290-2001	201702
1661-2001	201621	2895-2001	201499	3098-2001	201666	3292-2001	201703
1709-2001	201622	2896-2001	201500	3099-2001	201667	3295-2001	201704
1710-2001	201623	2897-2001	201501	3100-2001	201668	3296-2001	201705
1726-2001	201461	2898-2001	201502	3103-2001	201545	3297-2001	201706
1729-2001	201624	2899-2001	201503	3104-2001	201546	3298-2001	201707
1740-2001	201462	2900-2001	201648	3105-2001	201547	3302-2001	201573
1827-2001	201463	2901-2001	201649	3159-2001	201548	3303-2001	201574
1829-2001	201464	2902-2001	201650	3160-2001	201549	3304-2001	201708
1834-2001	201465	2909-2001	201651	3161-2001	201550	3306-2001	201709
1864-2001	201466	2911-2001	201652	3162-2001	201551	3307-2001	201710
1947-2001	201467	2912-2001	201653	3167-2001	201552	3308-2001	201711
1948-2001	201468	2913-2001	201654	3170-2001	201553	3309-2001	201712
2005-2001	201469	2914-2001	201655	3171-2001	201554	3355-2001	201713
2007-2001	201470	2915-2001	201656	3176-2001	201555	3361-2001	201714
2008-2001	201471	2916-2001	201657	3178-2001	201556	3362-2001	201715
2009-2001	201472	2917-2001	201504	3179-2001	201557	3376-2001	201575
2010-2001	201473	2918-2001	201505	3184-2001	201669	3379-2001	201576
2029-2001	201474	2923-2001	201506	3185-2001	201670	3390-2001	201716
2033-2001	201625	2928-2001	201507	3187-2001	201671	3394-2001	201717
2082-2001	201626	2934-2001	201508	3190-2001	201672	3401-2001	201577

(210)	(111)	(210)	(111)	(210)	(111)	(210)	(111)
3404-2001	201578	3445-2001	201595	3534-2001	201731	3713-2001	201748
3408-2001	201579	3447-2001	201596	3535-2001	201732	3717-2001	201749
3409-2001	201580	3448-2001	201597	3537-2001	201733	3749-2001	201750
3411-2001	201581	3449-2001	201598	3542-2001	201734	3751-2001	201751
3412-2001	201582	3504-2001	201718	3545-2001	201735	3752-2001	201752
3413-2001	201583	3507-2001	201719	3546-2001	201736	3753-2001	201753
3414-2001	201584	3508-2001	201720	3547-2001	201737	3757-2001	201442
3415-2001	201585	3516-2001	201721	3548-2001	201738	3759-2001	201754
3416-2001	201586	3517-2001	201722	3549-2001	201739	3760-2001	201755
3418-2001	201587	3519-2001	201723	3607-2001	201740	3761-2001	201756
3419-2001	201588	3520-2001	201724	3700-2001	201741	3763-2001	201757
3420-2001	201589	3521-2001	201725	3701-2001	201742	3764-2001	201758
3421-2001	201590	3522-2001	201726	3702-2001	201743	3767-2001	201759
3423-2001	201591	3530-2001	201727	3706-2001	201744	246-2002	201439
3424-2001	201592	3531-2001	201728	3707-2001	201745	729-2002	201760
3438-2001	201593	3532-2001	201729	3711-2001	201746	2203-2002	201440
3443-2001	201594	3533-2001	201730	3712-2001	201747	2237-2002	201441

(111) 201437

(151) 14.01.2003
 (180) 07.10.2009
 (210) 2518-99
 (220) 07.10.1999
 (442) 10.04.2000
 (732) Považská cementáreň, a. s., J. Kráľa, 018 63 Ladce, SK;
 (740) Dudová Tatiana, Trenčín, SK;

(111) 201438

(151) 14.01.2003
 (180) 07.10.2009
 (210) 2519-99
 (220) 07.10.1999
 (442) 10.04.2000
 (732) Považská cementáreň, a. s., J. Kráľa, 018 63 Ladce, SK;
 (740) Dudová Tatiana, Trenčín, SK;

(111) 201439

(151) 14.01.2003
 (180) 31.01.2012
 (210) 246-2002
 (220) 31.01.2002
 (442) 08.10.2002
 (732) 7 days, spol. s r. o., Trnavská 22, 902 01 Pezinok, SK;
 (740) Guniš Jaroslav, Mgr., Bratislava, SK;

(111) 201440

(151) 14.01.2003
 (180) 29.07.2012
 (210) 2203-2002
 (220) 29.07.2002
 (442) 08.10.2002
 (732) Ján SABO - SLOVBRAZ, Dičova 55, 921 01 Piešťany, SK;
 (740) Beleščák Ladislav, Ing., Piešťany, SK;

(111) 201441

(151) 14.01.2003
 (180) 01.08.2012
 (210) 2237-2002
 (220) 01.08.2002
 (442) 08.10.2002
 (732) ADAMS, k. s., Teslova 2, 040 12 Košice, SK;
 (740) Cicholes Štefan, Ing., Košice, SK;

(111) 201442

(151) 14.01.2003
 (180) 14.12.2011
 (210) 3757-2001
 (220) 14.12.2001
 (442) 08.10.2002
 (732) MADOC Slovakia, s. r. o., Bratislavská 354/32, 018 41 Dubnica nad Váhom, SK;

(111) 201443

(151) 16.01.2003
 (180) 14.04.2010
 (210) 1118-2000
 (220) 14.04.2000
 (442) 08.10.2002
 (732) GE CAPITAL BANK, a. s., Hybernska 18, Praha 1, CZ;
 (740) Bezák Marián, Ing., Bratislava, SK;

(111) 201444

(151) 16.01.2003
 (180) 29.09.2010
 (210) 2906-2000
 (220) 29.09.2000
 (442) 08.10.2002
 (732) Jančár Igor, Svetlá 1, 811 02 Bratislava, SK;
 (740) Knopp Juraj, Ing., CSc., Bratislava, SK;

(111) 201445

(151) 16.01.2003
 (180) 23.10.2010
 (210) 3147-2000
 (220) 23.10.2000
 (442) 08.10.2002

(732) EUROGATE INTERNATIONAL – SLOVAKIA, spol. s r. o., Nám. slobody 1203, 929 01 Dunajská Streda, SK;
(740) Csekes Erika, JUDr., Bratislava, SK;

(111) 201446

(151) 16.01.2003
(180) 31.10.2010
(210) 3251-2000
(220) 31.10.2000
(442) 08.10.2002
(732) Stratégie na Slovensku, s. r. o., Kutuzovova 5, 831 03 Bratislava, SK;
(740) Litvákova Edita, Ing., Bratislava, SK;

(111) 201447

(151) 16.01.2003
(180) 21.12.2010
(210) 3879-2000
(220) 21.12.2000
(442) 08.10.2002
(732) SLOVENSKÝ RYBÁRSKY ZVÄZ, A. Kmet'á 20, 010 55 Žilina, SK;
(740) Kajabová Monika, JUDr., Bratislava, SK;

(111) 201448

(151) 16.01.2003
(180) 27.02.2011
(210) 598-2001
(220) 27.02.2001
(442) 08.10.2002
(732) ZENIT, spol. s r. o., Pražská 162, 286 01 Čáslav, CZ;
(740) Kajabová Monika, JUDr., Bratislava, SK;

(111) 201449

(151) 16.01.2003
(180) 27.02.2011
(210) 599-2001
(220) 27.02.2001
(442) 08.10.2002
(732) ZENIT, spol. s r. o., Pražská 162, 286 01 Čáslav, CZ;
(740) Kajabová Monika, JUDr., Bratislava, SK;

(111) 201450

(151) 16.01.2003
(180) 15.03.2011
(210) 867-2001
(220) 15.03.2001
(442) 08.10.2002
(732) FINMAG PLUS, s. r. o., Popradská 68, 040 11 Košice, SK;

(111) 201451

(151) 16.01.2003
(180) 09.04.2011
(210) 1118-2001
(220) 09.04.2001
(442) 08.10.2002
(732) Juna Martin, Janovská 393, 109 00 Praha 10, CZ;
(740) Dudová Tatiana, Trenčín, SK;

(111) 201452

(151) 16.01.2003
(180) 25.04.2011
(210) 1265-2001
(220) 25.04.2001
(442) 08.10.2002
(732) TRAFED, spol. s r. o., Malženická 1, 917 01 Trnava, SK;

(111) 201453

(151) 16.01.2003
(180) 25.05.2011
(210) 1582-2001
(220) 25.05.2001
(442) 08.10.2002
(732) MITSUBISHI SHOJI KAISHA, LIMITED, 6-3, Marunouchi 2-chome, Chiyoda-ku, 100-8086 Tokyo, JP;
(740) Bušová Eva, JUDr., Bratislava, SK;

(111) 201454

(151) 16.01.2003
(180) 28.05.2011
(210) 1613-2001
(220) 28.05.2001
(442) 08.10.2002
(732) ĽUDOVÁ BANKA, a. s., Vysoká 9, 810 00 Bratislava, SK;
(740) Bachratá Magdaléna, Mgr., Bratislava, SK;

(111) 201455

(151) 16.01.2003
(180) 28.05.2011
(210) 1614-2001
(220) 28.05.2001
(442) 08.10.2002
(732) ĽUDOVÁ BANKA, a. s., Vysoká 9, 810 00 Bratislava, SK;
(740) Bachratá Magdaléna, Mgr., Bratislava, SK;

(111) 201456

(151) 16.01.2003
(180) 28.05.2011
(210) 1615-2001
(220) 28.05.2001
(442) 08.10.2002
(732) ĽUDOVÁ BANKA, a. s., Vysoká 9, 810 00 Bratislava, SK;
(740) Bachratá Magdaléna, Mgr., Bratislava, SK;

(111) 201457

(151) 16.01.2003
(180) 28.05.2011
(210) 1616-2001
(220) 28.05.2001
(442) 08.10.2002
(732) ĽUDOVÁ BANKA, a. s., Vysoká 9, 810 00 Bratislava, SK;
(740) Bachratá Magdaléna, Mgr., Bratislava, SK;

(111) 201458

(151) 16.01.2003
(180) 28.05.2011
(210) 1617-2001
(220) 28.05.2001
(442) 08.10.2002
(732) LUDOVÁ BANKA, a. s., Vysoká 9, 810 00 Bratislava, SK;
(740) Bachratá Magdaléna, Mgr., Bratislava, SK;

(111) 201459

(151) 16.01.2003
(180) 28.05.2011
(210) 1618-2001
(220) 28.05.2001
(442) 08.10.2002
(732) LUDOVÁ BANKA, a. s., Vysoká 9, 810 00 Bratislava, SK;
(740) Bachratá Magdaléna, Mgr., Bratislava, SK;

(111) 201460

(151) 16.01.2003
(180) 28.05.2011
(210) 1636-2001
(220) 28.05.2001
(310) 166553
(320) 18.04.2001
(330) CZ
(442) 08.10.2002
(732) Veletrhy Brno, a. s., Výstaviště 1, 647 00 Brno, CZ;
(740) Litváková Edita, Ing., Bratislava, SK;

(111) 201461

(151) 16.01.2003
(180) 04.06.2011
(210) 1726-2001
(220) 04.06.2001
(442) 08.10.2002
(732) UNIVERSAL TRADING SR, a. s., Viničné 209, 900 23 Viničné, SK;
(740) Holakovský Štefan, Ing., Bratislava, SK;

(111) 201462

(151) 16.01.2003
(180) 05.06.2011
(210) 1740-2001
(220) 05.06.2001
(310) 76/178,310
(320) 08.12.2000
(330) US
(442) 08.10.2002
(732) BorgWarner Inc., 3001 West Big Beaver Road, Troy, Michigan 48007-5060, US;
(740) PATENTSERVIS BRATISLAVA, a. s., Bratislava, SK;

(111) 201463

(151) 16.01.2003
(180) 13.06.2011
(210) 1827-2001
(220) 13.06.2001
(442) 08.10.2002

(732) U.C.L., s. r. o., Čajakova 10, 811 05 Bratislava, SK;

(740) Holoubková Mária, Ing., Bratislava, SK;

(111) 201464

(151) 16.01.2003
(180) 13.06.2011
(210) 1829-2001
(220) 13.06.2001
(442) 08.10.2002
(732) Conet, spol. s r. o., Ul. 1. mája 3, 952 01 Vrábľa, SK;

(111) 201465

(151) 16.01.2003
(180) 14.06.2011
(210) 1834-2001
(220) 14.06.2001
(310) 76/183198
(320) 19.12.2000
(330) US
(442) 08.10.2002
(732) Commerce One, Inc., 4440 Rosewood Drive, Pleasanton, California 94588, US;
(740) Bušová Eva, JUDr., Bratislava, SK;

(111) 201466

(151) 16.01.2003
(180) 18.06.2011
(210) 1864-2001
(220) 18.06.2001
(442) 08.10.2002
(732) WI, s. r. o., M. Bela 17, 911 08 Trenčín, SK;
(740) Dudová Tatiana, Trenčín, SK;

(111) 201467

(151) 16.01.2003
(180) 26.06.2011
(210) 1947-2001
(220) 26.06.2001
(442) 08.10.2002
(732) Česká programová společnost, s. r. o., Pod Višňovkou 21, 140 00 Praha 4, CZ;
(740) Suchoňová Katarína, JUDr., Banská Bystrica, SK;

(111) 201468

(151) 16.01.2003
(180) 26.06.2011
(210) 1948-2001
(220) 26.06.2001
(442) 08.10.2002
(732) Česká programová společnost, s. r. o., Pod Višňovkou 21, 140 00 Praha 4, CZ;
(740) Suchoňová Katarína, JUDr., Banská Bystrica, SK;

(111) 201469

(151) 16.01.2003
(180) 02.07.2011
(210) 2005-2001
(220) 02.07.2001
(442) 08.10.2002

(732) TULIPSKI, s. r. o., Púchovská 6, 831 06 Bratislava, SK;
(740) Porubčan Róbert, Ing., Ivanka pri Dunaji, SK;

(111) 201470

(151) 16.01.2003
(180) 02.07.2011
(210) 2007-2001
(220) 02.07.2001
(442) 08.10.2002
(732) Ed. Haas SK, s. r. o., Staničná 20, 908 51 Holíč, SK;

(111) 201471

(151) 16.01.2003
(180) 02.07.2011
(210) 2008-2001
(220) 02.07.2001
(442) 08.10.2002
(732) Ed. Haas SK, s. r. o., Staničná 20, 908 51 Holíč, SK;

(111) 201472

(151) 16.01.2003
(180) 02.07.2011
(210) 2009-2001
(220) 02.07.2001
(442) 08.10.2002
(732) Ed. Haas SK, s. r. o., Staničná 20, 908 51 Holíč, SK;

(111) 201473

(151) 16.01.2003
(180) 02.07.2011
(210) 2010-2001
(220) 02.07.2001
(442) 08.10.2002
(732) Šutarík Jaroslav, Ing., IMBIZ, Sadová 14, 052 01 Spišská Nová Ves, SK;

(111) 201474

(151) 16.01.2003
(180) 02.07.2011
(210) 2029-2001
(220) 02.07.2001
(442) 08.10.2002
(732) ATLANTTIS, s. r. o., Prešovská 39, 821 08 Bratislava, SK;
(740) Holoubková Mária, Ing., Bratislava, SK;

(111) 201475

(151) 16.01.2003
(180) 23.07.2011
(210) 2230-2001
(220) 23.07.2001
(442) 08.10.2002
(732) G. G. Properties, Ltd., Dorchester House, 7 Church Street West, Hamilton HM 11, BM;
(740) Čechvalová Dagmar, Bratislava, SK;

(111) 201476

(151) 16.01.2003
(180) 27.07.2011
(210) 2263-2001
(220) 27.07.2001
(442) 08.10.2002
(732) AGROFERT HOLDING, a. s., Roháčova 1101/89, 130 00 Praha 3, CZ;
(740) Kastler Anton, Bratislava, SK;

(111) 201477

(151) 16.01.2003
(180) 07.08.2011
(210) 2361-2001
(220) 07.08.2001
(442) 08.10.2002
(732) Komandera Viktor, J. Vojtaššáka 1/54, 010 08 Žilina, SK;

(111) 201478

(151) 16.01.2003
(180) 08.08.2011
(210) 2369-2001
(220) 08.08.2001
(442) 08.10.2002
(732) ALONEX, s. r. o., Mládežnícka 2172, 017 01 Považská Bystrica, SK;
(740) Ďurica Ján, Ing., Považská Bystrica, SK;

(111) 201479

(151) 16.01.2003
(180) 09.08.2011
(210) 2380-2001
(220) 09.08.2001
(442) 08.10.2002
(732) Grék Ľuboš, Ing., CSc., Control Systems Consult, Moskovská 29, 811 08 Bratislava 1, SK;

(111) 201480

(151) 16.01.2003
(180) 10.08.2011
(210) 2405-2001
(220) 10.08.2001
(310) 002088037
(320) 14.02.2001
(330) EM
(442) 08.10.2002
(732) Porsche Design Management GmbH & Co. KG, Giselakai 37, A 5020 Salzburg, AT;
(740) Markechová Jana, JUDr., Bratislava, SK;

(111) 201481

(151) 16.01.2003
(180) 13.08.2011
(210) 2411-2001
(220) 13.08.2001
(442) 08.10.2002
(732) HRIADEL, spol. s r. o., Košická 95, 945 01 Komárno, SK;
(740) Máčajová Mária, Ing., Nitra, SK;

(111) 201482

(151) 16.01.2003
(180) 15.08.2011
(210) 2444-2001
(220) 15.08.2001
(442) 08.10.2002
(732) WETRA - XT, SR, s. r. o., Nám. A. Hlinku 25/30, 017 01 Považská Bystrica, SK;

(111) 201483

(151) 16.01.2003
(180) 20.08.2011
(210) 2492-2001
(220) 20.08.2001
(442) 08.10.2002
(732) Amersham plc, Amersham Place, Little Chalfont, Buckinghamshire HP7 9NA, GB;
(740) Fajnorová Mária, Ing., Bratislava, SK;

(111) 201484

(151) 16.01.2003
(180) 23.08.2011
(210) 2531-2001
(220) 23.08.2001
(442) 08.10.2002
(732) Calliope S. A. S., Route d'Artix B. P. 80, 641 50 Nogueres, FR;
(740) Litvákova Edita, Ing., Bratislava, SK;

(111) 201485

(151) 16.01.2003
(180) 23.08.2011
(210) 2532-2001
(220) 23.08.2001
(442) 08.10.2002
(732) Amersham plc, Amersham Place, Little Chalfont, Buckinghamshire HP7 9NA, GB;
(740) Fajnorová Mária, Ing., Bratislava, SK;

(111) 201486

(151) 16.01.2003
(180) 24.08.2011
(210) 2541-2001
(220) 24.08.2001
(442) 08.10.2002
(732) Mičík Ivan, Ing. - MIBRA, Zochova 16/X, 811 03 Bratislava, SK;

(111) 201487

(151) 16.01.2003
(180) 04.09.2011
(210) 2625-2001
(220) 04.09.2001
(442) 08.10.2002
(732) Šutarík Jaroslav, Ing., IMBIZ, Sadová 14, 052 01 Spišská Nová Ves, SK;

(111) 201488

(151) 16.01.2003
(180) 05.09.2011
(210) 2631-2001
(220) 05.09.2001
(442) 08.10.2002

(732) DESIRÉ, spol. s r. o., 1. mája 88, 901 01 Malacky, SK;
(740) Šujanová Mária, Ing., Bratislava, SK;

(111) 201489

(151) 16.01.2003
(180) 11.09.2011
(210) 2689-2001
(220) 11.09.2001
(442) 08.10.2002
(732) OEZ, s. r. o., Šedivská 339, 561 51 Letohrad, CZ;
(740) PATENTSERVIS BRATISLAVA, a. s., Bratislava, SK;

(111) 201490

(151) 16.01.2003
(180) 20.09.2011
(210) 2770-2001
(220) 20.09.2001
(442) 08.10.2002
(732) GOSET, s. r. o., Horná 36, 900 01 Modra, SK;

(111) 201491

(151) 16.01.2003
(180) 28.09.2011
(210) 2843-2001
(220) 28.09.2001
(442) 08.10.2002
(732) SLOVAK INTERNATIONAL TABAK, a. s., S. I. T., Mlynské Nivy 54, 824 53 Bratislava, SK;

(111) 201492

(151) 16.01.2003
(180) 28.09.2011
(210) 2848-2001
(220) 28.09.2001
(442) 08.10.2002
(732) SLOVAK INTERNATIONAL TABAK, a. s., S. I. T., Mlynské Nivy 54, 824 53 Bratislava, SK;

(111) 201493

(151) 16.01.2003
(180) 01.10.2011
(210) 2885-2001
(220) 01.10.2001
(442) 08.10.2002
(732) DUSLO, akciová spoločnosť, 927 03 Šaľa, SK;

(111) 201494

(151) 16.01.2003
(180) 01.10.2011
(210) 2890-2001
(220) 01.10.2001
(442) 08.10.2002
(732) Coca Cola Hellenic Bottling Company S.A., Fragoglissias 9, 151 25 Marousi, Athens, GR;
(740) ROTT, RŮŽIČKA & GUTTMANN, v. o. s., Bratislava, SK;

(111) 201495

(151) 16.01.2003
(180) 01.10.2011
(210) 2891-2001
(220) 01.10.2001
(310) 1 098 378
(320) 02.04.2001
(330) CA
(442) 08.10.2002
(732) SHIRE BIOCHEM INC., a Canadian Corporation, 275, Armand-Frappier Boulevard, Laval, Quebec H7V 4A7, CA;
(740) PATENTSERVIS BRATISLAVA, a. s., Bratislava, SK;

(111) 201496

(151) 16.01.2003
(180) 01.10.2011
(210) 2892-2001
(220) 01.10.2001
(310) 1 098 379
(320) 02.04.2001
(330) CA
(442) 08.10.2002
(732) SHIRE BIOCHEM INC., a Canadian Corporation, 275, Armand-Frappier Boulevard, Laval, Quebec H7V 4A7, CA;
(740) PATENTSERVIS BRATISLAVA, a. s., Bratislava, SK;

(111) 201497

(151) 16.01.2003
(180) 01.10.2011
(210) 2893-2001
(220) 01.10.2001
(310) 1 098 380
(320) 02.04.2001
(330) CA
(442) 08.10.2002
(732) SHIRE BIOCHEM INC., a Canadian Corporation, 275, Armand-Frappier Boulevard, Laval, Quebec H7V 4A7, CA;
(740) PATENTSERVIS BRATISLAVA, a. s., Bratislava, SK;

(111) 201498

(151) 16.01.2003
(180) 01.10.2011
(210) 2894-2001
(220) 01.10.2001
(442) 08.10.2002
(732) ZIURSKO, s. r. o., Štefánikova 19, 811 09 Bratislava, SK;

(111) 201499

(151) 16.01.2003
(180) 02.10.2011
(210) 2895-2001
(220) 02.10.2001
(442) 08.10.2002
(732) K-servis Praha, a. s., 142 00 Praha 4 - Písnice, CZ;
(740) ROTT, RŮŽIČKA & GUTTMANN, v. o. s., Bratislava, SK;

(111) 201500

(151) 16.01.2003
(180) 02.10.2011
(210) 2896-2001
(220) 02.10.2001
(442) 08.10.2002
(732) IVAX - CR a. s., Ostravská 29, 747 70 Opava - Komárov, CZ;
(740) ROTT, RŮŽIČKA & GUTTMANN, v. o. s., Bratislava, SK;

(111) 201501

(151) 16.01.2003
(180) 02.10.2011
(210) 2897-2001
(220) 02.10.2001
(442) 08.10.2002
(732) Šutarík Jaroslav, Ing., IMBIZ, Sadová 14, 052 01 Spišská Nová Ves, SK;

(111) 201502

(151) 16.01.2003
(180) 02.10.2011
(210) 2898-2001
(220) 02.10.2001
(442) 08.10.2002
(732) Eduard RADA, s. r. o., Pivovar STEIGER, Vyhne 24, 966 02 Vyhne, SK;

(111) 201503

(151) 16.01.2003
(180) 03.10.2011
(210) 2899-2001
(220) 03.10.2001
(310) 1,108,755
(320) 06.07.2001
(330) CA
(442) 08.10.2002
(732) Zarlink Semiconductor Inc., 400 March Road, Ottawa, Ontario K2K 3H4, CA;
(740) Labudík Miroslav, Ing., Kysucké Nové Mesto, SK;

(111) 201504

(151) 16.01.2003
(180) 05.10.2011
(210) 2917-2001
(220) 05.10.2001
(442) 08.10.2002
(732) Unilever N. V., Weena 455, 3013 AL Rotterdam, NL;
(740) Fajnorová Mária, Ing., Bratislava, SK;

(111) 201505

(151) 16.01.2003
(180) 05.10.2011
(210) 2918-2001
(220) 05.10.2001
(442) 08.10.2002
(732) Unilever N. V., Weena 455, 3013 AL Rotterdam, NL;
(740) Fajnorová Mária, Ing., Bratislava, SK;

(111) 201506

(151) 16.01.2003
(180) 05.10.2011
(210) 2923-2001
(220) 05.10.2001
(442) 08.10.2002
(732) PROFDRINK, s. r. o., Bratislavská 39, 931 01 Šamorín, SK;
(740) Beleščák Ladislav, Ing., Piešťany, SK;

(111) 201507

(151) 16.01.2003
(180) 05.10.2011
(210) 2928-2001
(220) 05.10.2001
(442) 08.10.2002
(732) SEMIX FOOD, spol. s r.o., Národná 9, 974 01 Banská Bystrica, SK;
(740) Záthurecký Eugen, JUDr., Banská Bystrica, SK;

(111) 201508

(151) 16.01.2003
(180) 08.10.2011
(210) 2934-2001
(220) 08.10.2001
(310) 169605
(320) 13.07.2001
(330) CZ
(442) 08.10.2002
(732) ABET HOLDING, a. s., Hodkovičná 52, 460 06 Liberec, CZ;
(740) Holoubková Mária, Ing., Bratislava, SK;

(111) 201509

(151) 16.01.2003
(180) 08.10.2011
(210) 2938-2001
(220) 08.10.2001
(442) 08.10.2002
(732) Schering-Plough Ltd., Toepferstrasse 5, CH-6004 Lucerne, CH;
(740) Fajnorová Mária, Ing., Bratislava, SK;

(111) 201510

(151) 16.01.2003
(180) 08.10.2011
(210) 2939-2001
(220) 08.10.2001
(442) 08.10.2002
(732) TOP OIL, s. r. o., Průběžná 41/387, 100 00 Praha 10, CZ;
(740) Kajabová Monika, JUDr., Bratislava, SK;

(111) 201511

(151) 16.01.2003
(180) 08.10.2011
(210) 2940-2001
(220) 08.10.2001
(442) 08.10.2002
(732) THATCHER Mark, 1245 Cochran Avenue, Flagstaff, Arizona 86001, US;
(740) Vojčík Peter, JUDr., Košice, SK;

(111) 201512

(151) 16.01.2003
(180) 08.10.2011
(210) 2941-2001
(220) 08.10.2001
(442) 08.10.2002
(732) FORTE, s. r. o., Kálov č. 19, 010 01 Žilina, SK;
(740) Labudík Miroslav, Ing., Kysucké Nové Mesto, SK;

(111) 201513

(151) 16.01.2003
(180) 08.10.2011
(210) 2942-2001
(220) 08.10.2001
(442) 08.10.2002
(732) FORTE, s. r. o., Kálov č. 19, 010 01 Žilina, SK;
(740) Labudík Miroslav, Ing., Kysucké Nové Mesto, SK;

(111) 201514

(151) 16.01.2003
(180) 08.10.2011
(210) 2943-2001
(220) 08.10.2001
(442) 08.10.2002
(732) RAJ - KOMERC, s. r. o., Legionárska 5, 911 01 Trenčín, SK;

(111) 201515

(151) 16.01.2003
(180) 08.10.2011
(210) 2945-2001
(220) 08.10.2001
(442) 08.10.2002
(732) TYCO INTERNATIONAL SERVICES AG, Schwertstrasse 9, CH-8200 Schaffhausen, CH;
(740) ROTT, RŮŽIČKA & GUTTMANN, v. o. s., Bratislava, SK;

(111) 201516

(151) 16.01.2003
(180) 08.10.2011
(210) 2947-2001
(220) 08.10.2001
(442) 08.10.2002
(732) Čapkovič Ivan, CONDOR, Novozámocká 145, 949 05 Nitra, SK;

(111) 201517

(151) 16.01.2003
(180) 08.10.2011
(210) 2948-2001
(220) 08.10.2001
(442) 08.10.2002
(732) PRAŽSKÉ PIVOVARY, a. s., Nádražní 84, 150 54 Praha 5, CZ;
(740) Čechvalová Dagmar, Bratislava, SK;

(111) 201518

(151) 16.01.2003
(180) 10.10.2011
(210) 2991-2001
(220) 10.10.2001
(442) 08.10.2002
(732) Slovenská lekárska spoločnosť, Legionárska 4, 813 22 Bratislava, SK;

(111) 201519

(151) 16.01.2003
(180) 10.10.2011
(210) 2992-2001
(220) 10.10.2001
(442) 08.10.2002
(732) Slovenská lekárska spoločnosť, Legionárska 4, 813 22 Bratislava, SK;

(111) 201520

(151) 16.01.2003
(180) 11.10.2011
(210) 2993-2001
(220) 11.10.2001
(442) 08.10.2002
(732) THE GILLETTE COMPANY, Prudential Tower Building, Boston, Massachusetts 02199, US;
(740) Čechvalová Dagmar, Bratislava, SK;

(111) 201521

(151) 16.01.2003
(180) 11.10.2011
(210) 2995-2001
(220) 11.10.2001
(442) 08.10.2002
(732) INBA, spol. s r. o., Wolkrova 41, 851 01 Bratislava, SK;
(740) PATENTSERVIS BRATISLAVA, a. s., Bratislava, SK;

(111) 201522

(151) 16.01.2003
(180) 12.10.2011
(210) 2996-2001
(220) 12.10.2001
(442) 08.10.2002
(732) Oxford GlycoSciences (UK) Limited, 10 The Quadrant, Barton Lane, Abingdon Science Park, Abingdon, OX14 4RY, GB;
(740) Bezák Marián, Ing., Bratislava, SK;

(111) 201523

(151) 16.01.2003
(180) 12.10.2011
(210) 2997-2001
(220) 12.10.2001
(442) 08.10.2002
(732) PepsiCo, Inc., 700 Anderson Hill Road, Purchase, New York 10577, US;
(740) Bezák Marián, Ing., Bratislava, SK;

(111) 201524

(151) 16.01.2003
(180) 12.10.2011
(210) 2998-2001
(220) 12.10.2001
(442) 08.10.2002
(732) R. J. Reynolds Tobacco Company, 401 North Main Street, Winston-Salem, North California 27102, US;
(740) Bezák Marián, Ing., Bratislava, SK;

(111) 201525

(151) 16.01.2003
(180) 12.10.2011
(210) 2999-2001
(220) 12.10.2001
(442) 08.10.2002
(732) The Procter & Gamble Company, spoločnosť zriadená podľa zákonov štátu Ohio, One Procter & Gamble Plaza, Cincinnati, Ohio, US;
(740) Bušová Eva, JUDr., Bratislava, SK;

(111) 201526

(151) 16.01.2003
(180) 12.10.2011
(210) 3000-2001
(220) 12.10.2001
(442) 08.10.2002
(732) Severochema, družstvo pro chemickou výrobu, Vilová 333/2, 461 71 Liberec, CZ;
(740) Mešková Viera, Ing., Bratislava, SK;

(111) 201527

(151) 16.01.2003
(180) 17.10.2011
(210) 3051-2001
(220) 17.10.2001
(442) 08.10.2002
(732) Humenská mliekareň, a. s., Poľná 1, 066 80 Humenné, SK;

(111) 201528

(151) 16.01.2003
(180) 17.10.2011
(210) 3052-2001
(220) 17.10.2001
(442) 08.10.2002
(732) Humenská mliekareň, a. s., Poľná 1, 066 80 Humenné, SK;

(111) 201529

(151) 16.01.2003
(180) 17.10.2011
(210) 3053-2001
(220) 17.10.2001
(442) 08.10.2002
(732) Humenská mliekareň, a. s., Poľná 1, 066 80 Humenné, SK;

(111) 201530

(151) 16.01.2003
(180) 17.10.2011
(210) 3054-2001
(220) 17.10.2001
(442) 08.10.2002
(732) Humenská mliekareň, a. s., Poľná 1, 066 80 Humenné, SK;

(111) 201531

(151) 16.01.2003
(180) 17.10.2011
(210) 3055-2001
(220) 17.10.2001
(442) 08.10.2002
(732) Humenská mliekareň, a. s., Poľná 1, 066 80 Humenné, SK;

(111) 201532

(151) 16.01.2003
(180) 18.10.2011
(210) 3056-2001
(220) 18.10.2001
(442) 08.10.2002
(732) Aktiebolaget Electrolux, S-105 45 Stockholm, SE;
(740) Bušová Eva, JUDr., Bratislava, SK;

(111) 201533

(151) 16.01.2003
(180) 18.10.2011
(210) 3057-2001
(220) 18.10.2001
(310) 78/063,138
(320) 11.05.2001
(330) US
(442) 08.10.2002
(732) SB Pharmco Puerto Rico Inc., State Road No. 172, Km 9.1/Bo. Certenejas, Cidra, Portoriko 00639, US;
(740) Fajnorová Mária, Ing., Bratislava, SK;

(111) 201534

(151) 16.01.2003
(180) 18.10.2011
(210) 3058-2001
(220) 18.10.2001
(310) 78/063,332
(320) 14.05.2001
(330) US
(442) 08.10.2002
(732) SB Pharmco Puerto Rico Inc., State Road No. 172, Km 9.1/Bo. Certenejas, Cidra, Portoriko 00639, US;
(740) Fajnorová Mária, Ing., Bratislava, SK;

(111) 201535

(151) 16.01.2003
(180) 18.10.2011
(210) 3059-2001
(220) 18.10.2001
(310) 78/063,146
(320) 11.05.2001
(330) US

(442) 08.10.2002

(732) SB Pharmco Puerto Rico Inc., State Road No. 172, Km 9.1/Bo. Certenejas, Cidra, Portoriko 00639, US;
(740) Fajnorová Mária, Ing., Bratislava, SK;

(111) 201536

(151) 16.01.2003
(180) 18.10.2011
(210) 3062-2001
(220) 18.10.2001
(442) 08.10.2002
(732) COOP CENTRUM, akciová spoločnosť, Bajkalská 25, 827 18 Bratislava, SK;

(111) 201537

(151) 16.01.2003
(180) 18.10.2011
(210) 3063-2001
(220) 18.10.2001
(442) 08.10.2002
(732) E & J, s. r. o., Ľudovíta Fullu 62, 841 05 Bratislava, SK;
(740) Hojčuš Peter, Ing., Bratislava, SK;

(111) 201538

(151) 16.01.2003
(180) 18.10.2011
(210) 3064-2001
(220) 18.10.2001
(442) 08.10.2002
(732) E & J, s. r. o., Ľudovíta Fullu 62, 841 05 Bratislava, SK;
(740) Hojčuš Peter, Ing., Bratislava, SK;

(111) 201539

(151) 16.01.2003
(180) 19.10.2011
(210) 3070-2001
(220) 19.10.2001
(442) 08.10.2002
(732) Golden Power Industries Limited, Flat C, 20th Floor, Block 1, Tai Ping Industrial Centre, 57 Ting Kok Road, Tai Po, New Territories, HK;
(740) PATENTSERVIS BRATISLAVA, a. s., Bratislava, SK;

(111) 201540

(151) 16.01.2003
(180) 19.10.2011
(210) 3072-2001
(220) 19.10.2001
(442) 08.10.2002
(732) Klementisová Eubomíra, Ing., Na barine 15, 841 03 Bratislava, SK;

(111) 201541

(151) 16.01.2003
(180) 19.10.2011
(210) 3075-2001
(220) 19.10.2001
(442) 08.10.2002

(732) Mäsomax - Plus, s. r. o., Nitrianska 2, 949 01
Nitra, SK;
(740) Máčajová Mária, Ing., Nitra, SK;

(111) 201542

(151) 16.01.2003
(180) 22.10.2011
(210) 3082-2001
(220) 22.10.2001
(442) 08.10.2002
(732) HERBA DRUG, s. r. o., Mlynská 1335, 053 11
Smižany, SK;

(111) 201543

(151) 16.01.2003
(180) 23.10.2011
(210) 3088-2001
(220) 23.10.2001
(442) 08.10.2002
(732) Lajčák Vladimír - BRAINY, Ružová 30, 010 01
Žilina, SK;

(111) 201544

(151) 16.01.2003
(180) 23.10.2011
(210) 3089-2001
(220) 23.10.2001
(442) 08.10.2002
(732) Jan Becher - Karlovarská becherovka, a. s., T. G.
Masaryka 57, 360 00 Karlovy Vary, CZ;
(740) Bušová Eva, JUDr., Bratislava, SK;

(111) 201545

(151) 16.01.2003
(180) 24.10.2011
(210) 3103-2001
(220) 24.10.2001
(442) 08.10.2002
(732) REDIMA, s. r. o., Železničarska 6, 811 04 Brati-
slava, SK;
(740) Bachratá Magdaléna, Mgr., Bratislava, SK;

(111) 201546

(151) 16.01.2003
(180) 25.10.2011
(210) 3104-2001
(220) 25.10.2001
(442) 08.10.2002
(732) Krewel Meuselbach GmbH, Postfach 1263,
D-53775 Eitorf, DE;
(740) Čechvalová Dagmar, Bratislava, SK;

(111) 201547

(151) 16.01.2003
(180) 25.10.2011
(210) 3105-2001
(220) 25.10.2001
(442) 08.10.2002
(732) Krewel Meuselbach GmbH, Postfach 1263,
D-53775 Eitorf, DE;
(740) Čechvalová Dagmar, Bratislava, SK;

(111) 201548

(151) 16.01.2003
(180) 25.10.2011
(210) 3159-2001
(220) 25.10.2001
(442) 08.10.2002
(732) NATIONAL GEOGRAPHIC SOCIETY, 1145
17th Street, N. W., Washington, D. C. 20036,
US;
(740) Fajnorová Mária, Ing., Bratislava, SK;

(111) 201549

(151) 16.01.2003
(180) 25.10.2011
(210) 3160-2001
(220) 25.10.2001
(442) 08.10.2002
(732) NATIONAL GEOGRAPHIC SOCIETY, 1145
17th Street, N. W., Washington, D. C. 20036,
US;
(740) Fajnorová Mária, Ing., Bratislava, SK;

(111) 201550

(151) 16.01.2003
(180) 25.10.2011
(210) 3161-2001
(220) 25.10.2001
(442) 08.10.2002
(732) NATIONAL GEOGRAPHIC SOCIETY, 1145
17th Street, N. W., Washington, D. C. 20036,
US;
(740) Fajnorová Mária, Ing., Bratislava, SK;

(111) 201551

(151) 16.01.2003
(180) 25.10.2011
(210) 3162-2001
(220) 25.10.2001
(442) 08.10.2002
(732) Wm. WRIGLEY Jr. Company, 410 North Mi-
chigan Avenue, Chicago, Illinois 60611, US;
(740) Fajnorová Mária, Ing., Bratislava, SK;

(111) 201552

(151) 16.01.2003
(180) 26.10.2011
(210) 3167-2001
(220) 26.10.2001
(310) 76/296, 119
(320) 08.08.2001
(330) US
(442) 08.10.2002
(732) ADVANCED MICRO DEVICES, INC., spoloč-
nosť zriadená podľa zákonov štátu Delaware,
One AMD Place, Sunnyvale, California 94088,
US;
(740) Tomeš Pavol, Ing., Bratislava, SK;

(111) 201553

(151) 16.01.2003
(180) 26.10.2011
(210) 3170-2001
(220) 26.10.2001
(442) 08.10.2002

(732) Nutricia Dairy Slovakia, s. r. o., Cabajská 10,
950 22 Nitra, SK;
(740) Máčajová Mária, Ing., Nitra, SK;

(111) 201554

(151) 16.01.2003
(180) 26.10.2011
(210) 3171-2001
(220) 26.10.2001
(442) 08.10.2002
(732) PEKAS M. K. , spol. s r. o., Galvaniho 14,
821 04 Bratislava, SK;

(111) 201555

(151) 16.01.2003
(180) 26.10.2011
(210) 3176-2001
(220) 26.10.2001
(442) 08.10.2002
(732) ACON professional, s. r. o., Struková 12, 821 05
Bratislava, SK;

(111) 201556

(151) 16.01.2003
(180) 26.10.2011
(210) 3178-2001
(220) 26.10.2001
(442) 08.10.2002
(732) Wiener Spielkartenfabrik Ferd. Piatnik & Söhne,
Hütteldorfer Strasse 229-231, A - 1140 Wien,
AT;
(740) PATENTSERVIS BRATISLAVA, a. s., Brati-
slava, SK;

(111) 201557

(151) 16.01.2003
(180) 26.10.2011
(210) 3179-2001
(220) 26.10.2001
(442) 08.10.2002
(732) Allied Telesyn International Corp., 19800 North
Creek Parkway, Suite 200, Bothell, Washington
98011, US;
(740) Čechvalová Dagmar, Bratislava, SK;

(111) 201558

(151) 16.01.2003
(180) 31.10.2011
(210) 3226-2001
(220) 31.10.2001
(442) 08.10.2002
(732) QBE poisťovňa, a. s., Boženy Němcovej 30,
042 80 Košice, SK;
(740) Litváková Edita, Ing., Bratislava, SK;

(111) 201559

(151) 16.01.2003
(180) 31.10.2011
(210) 3227-2001
(220) 31.10.2001
(442) 08.10.2002

(732) QBE poisťovňa, a. s., Boženy Němcovej 30,
042 80 Košice, SK;
(740) Litváková Edita, Ing., Bratislava, SK;

(111) 201560

(151) 16.01.2003
(180) 31.10.2011
(210) 3230-2001
(220) 31.10.2001
(442) 08.10.2002
(732) Schering-Plough Ltd., Toepferstrasse 5,
CH-6004 Lucerne, CH;
(740) Fajnorová Mária, Ing., Bratislava, SK;

(111) 201561

(151) 16.01.2003
(180) 31.10.2011
(210) 3231-2001
(220) 31.10.2001
(442) 08.10.2002
(732) UNILEVER N. V., Weena 455, 3013 AL Rotter-
dam, NL;
(740) Fajnorová Mária, Ing., Bratislava, SK;

(111) 201562

(151) 16.01.2003
(180) 31.10.2011
(210) 3235-2001
(220) 31.10.2001
(442) 08.10.2002
(732) Burda Praha, spol. s r. o., Uruguayská 17, 120 00
Praha 2, CZ;
(740) Dudová Tatiana, Trenčín, SK;

(111) 201563

(151) 16.01.2003
(180) 31.10.2011
(210) 3237-2001
(220) 31.10.2001
(442) 08.10.2002
(732) Burda Praha, spol. s r. o., Uruguayská 17, 120 00
Praha 2, CZ;
(740) Dudová Tatiana, Trenčín, SK;

(111) 201564

(151) 16.01.2003
(180) 31.10.2011
(210) 3238-2001
(220) 31.10.2001
(442) 08.10.2002
(732) Burda Praha, spol. s r. o., Uruguayská 17, 120 00
Praha 2, CZ;
(740) Dudová Tatiana, Trenčín, SK;

(111) 201565

(151) 16.01.2003
(180) 31.10.2011
(210) 3242-2001
(220) 31.10.2001
(442) 08.10.2002

(732) Burda Praha, spol. s r. o., Uruguayská 17, 120 00 Praha 2, CZ;
(740) Dudová Tatiana, Trenčín, SK;

(111) 201566

(151) 16.01.2003
(180) 02.11.2011
(210) 3243-2001
(220) 02.11.2001
(442) 08.10.2002
(732) AHOLD Czech Republic, a. s., Slavíčková 1a, 638 00 Brno, CZ;
(740) Dudová Tatiana, Trenčín, SK;

(111) 201567

(151) 16.01.2003
(180) 02.11.2011
(210) 3244-2001
(220) 02.11.2001
(442) 08.10.2002
(732) OPEN NT, s. r. o., Arménska 1/a, 821 07 Bratislava, SK;
(740) Juran Svetozár, JUDr., Bratislava, SK;

(111) 201568

(151) 16.01.2003
(180) 02.11.2011
(210) 3245-2001
(220) 02.11.2001
(442) 08.10.2002
(732) OPEN NT, s. r. o., Arménska 1/a, 821 07 Bratislava, SK;
(740) Juran Svetozár, JUDr., Bratislava, SK;

(111) 201569

(151) 16.01.2003
(180) 02.11.2011
(210) 3246-2001
(220) 02.11.2001
(442) 08.10.2002
(732) NESPA, s. r. o., Malinová 193, 972 13 Malinová, SK;
(740) Dudová Tatiana, Trenčín, SK;

(111) 201570

(151) 16.01.2003
(180) 02.11.2011
(210) 3247-2001
(220) 02.11.2001
(442) 08.10.2002
(732) GraTex International, a. s., Dobrovičova 16, 811 09 Bratislava, SK;
(740) Holakovský Štefan, Ing., Bratislava, SK;

(111) 201571

(151) 16.01.2003
(180) 02.11.2011
(210) 3250-2001
(220) 02.11.2001
(442) 08.10.2002
(732) TBG BEMIX, a. s., Stará Ivánska cesta 7, 821 04 Bratislava, SK;

(111) 201572

(151) 16.01.2003
(180) 08.11.2011
(210) 3288-2001
(220) 08.11.2001
(442) 08.10.2002
(732) P.B. Trade, s. r. o., Hájniky 920, 900 21 Svätý Jur, SK;

(111) 201573

(151) 16.01.2003
(180) 09.11.2011
(210) 3302-2001
(220) 09.11.2001
(442) 08.10.2002
(732) VALTECH TORS, v. o. s., Dolní Bojanovice 852, 696 17 Dolní Bojanovice, CZ;
(740) Hojčuš Peter, Ing., Bratislava, SK;

(111) 201574

(151) 16.01.2003
(180) 09.11.2011
(210) 3303-2001
(220) 09.11.2001
(442) 08.10.2002
(732) VALTECH TORS, v. o. s., Dolní Bojanovice 852, 696 17 Dolní Bojanovice, CZ;
(740) Hojčuš Peter, Ing., Bratislava, SK;

(111) 201575

(151) 16.01.2003
(180) 14.11.2011
(210) 3376-2001
(220) 14.11.2001
(442) 08.10.2002
(732) JOMA - Jozef Maťaš, Masarykova 14/A, 080 01 Prešov, SK;

(111) 201576

(151) 16.01.2003
(180) 14.11.2011
(210) 3379-2001
(220) 14.11.2001
(442) 08.10.2002
(732) Murín Branislav, HYVA FROST, Strojnícka 15, 080 06 Prešov, SK;

(111) 201577

(151) 16.01.2003
(180) 16.11.2011
(210) 3401-2001
(220) 16.11.2001
(442) 08.10.2002
(732) Starbucks Corporation d/b/a Starbucks Coffee Company, Washington Corporation, 2401 Utah Avenue South, Seattle, Washington 98134, US;
(740) Bezák Marián, Ing., Bratislava, SK;

(111) 201578

(151) 16.01.2003
(180) 16.11.2011
(210) 3404-2001
(220) 16.11.2001

(442) 08.10.2002
(732) Lilly ICOS LLC, 1209 Orange Street, Wilmington, Delaware, US;
(740) Bezák Marián, Ing., Bratislava, SK;

(111) 201579

(151) 16.01.2003
(180) 16.11.2011
(210) 3408-2001
(220) 16.11.2001
(442) 08.10.2002
(732) PRELIKA, a. s., Prešov, Protifašistických bojovníkov 4, 080 01 Prešov, SK;

(111) 201580

(151) 16.01.2003
(180) 16.11.2011
(210) 3409-2001
(220) 16.11.2001
(442) 08.10.2002
(732) Tosara Products Ltd, Unit 146 Baldoyle Industrial Estate, Grange Road, Dublin 13, IÉ;
(740) Bachratá Magdaléna, Mgr., Bratislava, SK;

(111) 201581

(151) 16.01.2003
(180) 16.11.2011
(210) 3411-2001
(220) 16.11.2001
(442) 08.10.2002
(732) REFRACTORY Slovakia, s. r. o., Košice, Vstupný areál U. S. Steel, 044 54 Košice, SK;

(111) 201582

(151) 16.01.2003
(180) 16.11.2011
(210) 3412-2001
(220) 16.11.2001
(442) 08.10.2002
(732) REFRACTORY Slovakia, s. r. o., Košice, Vstupný areál U. S. Steel, 044 54 Košice, SK;

(111) 201583

(151) 16.01.2003
(180) 16.11.2011
(210) 3413-2001
(220) 16.11.2001
(442) 08.10.2002
(732) REFRACTORY Slovakia, s. r. o., Košice, Vstupný areál U. S. Steel, 044 54 Košice, SK;

(111) 201584

(151) 16.01.2003
(180) 16.11.2011
(210) 3414-2001
(220) 16.11.2001
(442) 08.10.2002
(732) REFRACTORY Slovakia, s. r. o., Košice, Vstupný areál U. S. Steel, 044 54 Košice, SK;

(111) 201585

(151) 16.01.2003
(180) 16.11.2011
(210) 3415-2001
(220) 16.11.2001
(442) 08.10.2002
(732) REFRACTORY Slovakia, s. r. o., Košice, Vstupný areál U. S. Steel, 044 54 Košice, SK;

(111) 201586

(151) 16.01.2003
(180) 16.11.2011
(210) 3416-2001
(220) 16.11.2001
(442) 08.10.2002
(732) REFRACTORY Slovakia, s. r. o., Košice, Vstupný areál U. S. Steel, 044 54 Košice, SK;

(111) 201587

(151) 16.01.2003
(180) 16.11.2011
(210) 3418-2001
(220) 16.11.2001
(442) 08.10.2002
(732) REFRACTORY Slovakia, s. r. o., Košice, Vstupný areál U. S. Steel, 044 54 Košice, SK;

(111) 201588

(151) 16.01.2003
(180) 16.11.2011
(210) 3419-2001
(220) 16.11.2001
(442) 08.10.2002
(732) REFRACTORY Slovakia, s. r. o., Košice, Vstupný areál U. S. Steel, 044 54 Košice, SK;

(111) 201589

(151) 16.01.2003
(180) 16.11.2011
(210) 3420-2001
(220) 16.11.2001
(442) 08.10.2002
(732) REFRACTORY Slovakia, s. r. o., Košice, Vstupný areál U. S. Steel, 044 54 Košice, SK;

(111) 201590

(151) 16.01.2003
(180) 16.11.2011
(210) 3421-2001
(220) 16.11.2001
(442) 08.10.2002
(732) REFRACTORY Slovakia, s. r. o., Košice, Vstupný areál U. S. Steel, 044 54 Košice, SK;

(111) 201591

(151) 16.01.2003
(180) 16.11.2011
(210) 3423-2001
(220) 16.11.2001
(442) 08.10.2002
(732) REFRACTORY Slovakia, s. r. o., Košice, Vstupný areál U. S. Steel, 044 54 Košice, SK;

(111) 201592

(151) 16.01.2003
(180) 16.11.2011
(210) 3424-2001
(220) 16.11.2001
(442) 08.10.2002
(732) SLOVHOLDING, a. s., Kpt. Nálepku 4, 937 01 Želiezovce, SK;

(111) 201593

(151) 16.01.2003
(180) 19.11.2011
(210) 3438-2001
(220) 19.11.2001
(310) 170911
(320) 28.08.2001
(330) CZ
(442) 08.10.2002
(732) MK MARKET, spol. s r. o., Vysoká cesta 121/8, 147 00 Praha 4, CZ;
(740) Dudová Tatiana, Trenčín, SK;

(111) 201594

(151) 16.01.2003
(180) 20.11.2011
(210) 3443-2001
(220) 20.11.2001
(442) 08.10.2002
(732) SLOVAKOFARMA, a. s., Nitrianska 100, 920 27 Hlohovec, SK;
(740) ROTT, RŮŽIČKA & GUTTMANN, v. o. s., Bratislava, SK;

(111) 201595

(151) 16.01.2003
(180) 20.11.2011
(210) 3445-2001
(220) 20.11.2001
(442) 08.10.2002
(732) FERMAS, s. r. o., Příboj 335, 976 13 Slovenská Ľupča, SK;

(111) 201596

(151) 16.01.2003
(180) 21.11.2011
(210) 3447-2001
(220) 21.11.2001
(442) 08.10.2002
(732) Schering-Plough Animal Health Corporation, 1095 Morris Avenue, Union, New Jersey 07083, US;
(740) Fajnorová Mária, Ing., Bratislava, SK;

(111) 201597

(151) 16.01.2003
(180) 21.11.2011
(210) 3448-2001
(220) 21.11.2001
(442) 08.10.2002

(732) Schering-Plough Animal Health Corporation, 1095 Morris Avenue, Union, New Jersey 07083, US;
(740) Fajnorová Mária, Ing., Bratislava, SK;

(111) 201598

(151) 16.01.2003
(180) 21.11.2011
(210) 3449-2001
(220) 21.11.2001
(442) 08.10.2002
(732) WRANGLER APPAREL CORP., 3411 Silverside Road, Wilmington, Delaware 19810, US;
(740) Fajnorová Mária, Ing., Bratislava, SK;

(111) 201599

(151) 16.01.2003
(180) 03.03.2007
(210) 660-97
(220) 03.03.1997
(442) 08.10.2002
(732) CarCode, spol. s r. o., Skalická cesta 17, 831 02 Bratislava, SK;

(111) 201600

(151) 16.01.2003
(180) 02.04.2008
(210) 814-98
(220) 02.04.1998
(442) 08.10.2002
(732) Slovenská televízna spoločnosť, s. r. o., Blatné 18, 900 82 Blatné, SK;
(740) Fajnorová Mária, Ing., Bratislava, SK;

(111) 201601

(151) 16.01.2003
(180) 14.07.2010
(210) 2039-2000
(220) 14.07.2000
(442) 08.10.2002
(732) GE CAPITAL BANK, a. s., Hybernska 18, Praha 1, CZ;
(740) Bezák Marián, Ing., Bratislava, SK;

(111) 201602

(151) 16.01.2003
(180) 08.09.2010
(210) 2660-2000
(220) 08.09.2000
(442) 08.10.2002
(732) JAKOL, spol. s r. o., Pri Šajbách č. 3, 831 06 Bratislava, SK;

(111) 201603

(151) 16.01.2003
(180) 02.10.2010
(210) 2913-2000
(220) 02.10.2000
(442) 08.10.2002
(732) Micos, s. r. o., Vápenice 17, 796 01 Prostějov, CZ;
(740) Mrenica Jaroslav, Ing., Púchov, SK;

(111) 201604

(151) 16.01.2003
(180) 21.12.2010
(210) 3878-2000
(220) 21.12.2000
(442) 08.10.2002
(732) SLOVENSKÝ RYBÁRSKY ZVÁZ, A. Kmeťá
20, 010 55 Žilina, SK;
(740) Kajabová Monika, JUDr., Bratislava, SK;

(111) 201605

(151) 16.01.2003
(180) 08.01.2011
(210) 41-2001
(220) 08.01.2001
(442) 08.10.2002
(732) Bernard Matthews PLC, Great Witchingham
Hall, Norwich, Norfolk NR9 5QD, GB;
(740) Mešková Viera, Ing., Bratislava, SK;

(111) 201606

(151) 16.01.2003
(180) 08.02.2011
(210) 330-2001
(220) 08.02.2001
(442) 08.10.2002
(732) JASPIS DISTRIBUCE, s. r. o., Kojetínská 71,
750 00 Přerov, CZ;
(740) Labudík Miroslav, Ing., Kysucké Nové Mesto,
SK;

(111) 201607

(151) 16.01.2003
(180) 08.02.2011
(210) 331-2001
(220) 08.02.2001
(442) 08.10.2002
(732) EUROPABUS Slovakia, s. r. o., Rudnayovo
nám. č. 1, 811 01 Bratislava, SK;
(740) Hanes Dalibor, JUDr., Bratislava, SK;

(111) 201608

(151) 16.01.2003
(180) 08.02.2011
(210) 332-2001
(220) 08.02.2001
(442) 08.10.2002
(732) EUROPABUS Slovakia, s. r. o., Rudnayovo
nám. č. 1, 811 01 Bratislava, SK;
(740) Hanes Dalibor, JUDr., Bratislava, SK;

(111) 201609

(151) 16.01.2003
(180) 08.02.2011
(210) 339-2001
(220) 08.02.2001
(442) 08.10.2002
(732) OXALIS, spol. s r. o., Mlýnská, 763 02 Zlín, CZ;
(740) Beleščák Ladislav, Ing., Piešťany, SK;

(111) 201610

(151) 16.01.2003
(180) 19.03.2011
(210) 903-2001
(220) 19.03.2001
(442) 08.10.2002
(732) PANAX, F. C. S., spol. s r. o., Medvedzie 131,
Študentský domov II, 027 44 Tvrdošín, SK;
(740) Kastler Anton, Bratislava, SK;

(111) 201612

(151) 16.01.2003
(180) 21.03.2011
(210) 927-2001
(220) 21.03.2001
(442) 08.10.2002
(732) Amersham plc, Amersham Place, Little Chalfont,
Buckinghamshire HP7 9NA, GB;
(740) Fajnorová Mária, Ing., Bratislava, SK;

(111) 201613

(151) 16.01.2003
(180) 23.03.2011
(210) 949-2001
(220) 23.03.2001
(442) 08.10.2002
(732) KRAFT FOODS HOLDINGS, INC., Three La-
kes Drive, Northfield, Illinois 60093, US;
(740) Bezák Marián, Ing., Bratislava, SK;

(111) 201614

(151) 16.01.2003
(180) 02.04.2011
(210) 1042-2001
(220) 02.04.2001
(442) 08.10.2002
(732) Národná agentúra pre rozvoj malého a stredného
podnikania, Prievozská 30, 821 05 Bratislava,
SK;

(111) 201615

(151) 16.01.2003
(180) 11.04.2011
(210) 1157-2001
(220) 11.04.2001
(442) 08.10.2002
(732) FISCHER Slovakia, s. r. o., Obchodná 2, 811 06
Bratislava, SK;
(740) Brichtová Tatiana, JUDr., Bratislava, SK;

(111) 201616

(151) 16.01.2003
(180) 17.04.2011
(210) 1185-2001
(220) 17.04.2001
(442) 08.10.2002
(732) Czetö Vojtech, Ing., Dúhová 18, 040 01 Košice,
SK;

(111) 201617

(151) 16.01.2003
(180) 19.04.2011
(210) 1198-2001
(220) 19.04.2001
(442) 08.10.2002
(732) Homola, spol. s r. o., Dlhé diely I/18, 841 04 Bratislava, SK;

(111) 201618

(151) 16.01.2003
(180) 19.04.2011
(210) 1199-2001
(220) 19.04.2001
(442) 08.10.2002
(732) Homola, spol. s r. o., Dlhé diely I/18, 841 04 Bratislava, SK;

(111) 201619

(151) 16.01.2003
(180) 24.04.2011
(210) 1260-2001
(220) 24.04.2001
(442) 08.10.2002
(732) GD MIDEA HOLDING CO., LTD., Penglai Road, Beijiao zhen, Shunde City, Guangdong Province, CN;
(740) Bušová Eva, JUDr., Bratislava, SK;

(111) 201620

(151) 16.01.2003
(180) 09.05.2011
(210) 1410-2001
(220) 09.05.2001
(442) 08.10.2002
(732) DomSTAV, Bystrická cesta 64, 034 01 Ružomberok, SK;

(111) 201621

(151) 16.01.2003
(180) 31.05.2011
(210) 1661-2001
(220) 31.05.2001
(442) 08.10.2002
(732) Regent Inns plc, 77 Muswell Hill, N10 3PJ London, GB;
(740) Fajnorová Mária, Ing., Bratislava, SK;

(111) 201622

(151) 16.01.2003
(180) 01.06.2011
(210) 1709-2001
(220) 01.06.2001
(310) 166526
(320) 17.04.2001
(330) CZ
(442) 08.10.2002
(732) RECKITT BENCKISER N. V., Fruittuinen 2-12, Hoofddorp, NL;
(740) Obertáš Július, Ing., Bratislava, SK;

(111) 201623

(151) 16.01.2003
(180) 01.06.2011
(210) 1710-2001
(220) 01.06.2001
(310) 166525
(320) 17.04.2001
(330) CZ
(442) 08.10.2002
(732) RECKITT BENCKISER N. V., Fruittuinen 2-12, Hoofddorp, NL;
(740) Obertáš Július, Ing., Bratislava, SK;

(111) 201624

(151) 16.01.2003
(180) 04.06.2011
(210) 1729-2001
(220) 04.06.2001
(442) 08.10.2002
(732) Štefániková Katarína - SELECTA, Čerňavského 1, 851 01 Bratislava, SK;

(111) 201625

(151) 16.01.2003
(180) 02.07.2011
(210) 2033-2001
(220) 02.07.2001
(442) 08.10.2002
(732) WIKTOR / LEO BURNETT ADVERTISING, s. r. o., Leškova 5, 811 04 Bratislava, SK;
(740) Čechvalová Dagmar, Bratislava, SK;

(111) 201626

(151) 16.01.2003
(180) 06.07.2011
(210) 2082-2001
(220) 06.07.2001
(442) 08.10.2002
(732) Nižník Štefan, AQUA EXOTIC ZDRUŽENIE, Komenského č. 1, 080 01 Prešov, SK;

(111) 201627

(151) 16.01.2003
(180) 06.07.2011
(210) 2083-2001
(220) 06.07.2001
(442) 08.10.2002
(732) Nižník Štefan, AQUA EXOTIC ZDRUŽENIE, Komenského č. 1, 080 01 Prešov, SK;

(111) 201628

(151) 16.01.2003
(180) 12.07.2011
(210) 2132-2001
(220) 12.07.2001
(442) 08.10.2002
(732) ADOLEX-MONT, spol. s r. o., 941 36 Rubáň 276, SK;
(740) Beleščák Ladislav, Ing., Piešťany, SK;

(111) 201629

(151) 16.01.2003
(180) 23.07.2011
(210) 2222-2001
(220) 23.07.2001
(442) 08.10.2002
(732) Pokorný Milan, Ing., Tovární 10/1270, 170 00 Praha 7, CZ;
(740) Dudová Tatiana, Trenčín, SK;

(111) 201630

(151) 16.01.2003
(180) 02.08.2011
(210) 2315-2001
(220) 02.08.2001
(442) 08.10.2002
(732) UNITED TRADE ONLY, s. r. o., Miletičova 23, 824 62 Bratislava, SK;
(740) Dudová Tatiana, Trenčín, SK;

(111) 201631

(151) 16.01.2003
(180) 03.08.2011
(210) 2327-2001
(220) 03.08.2001
(442) 08.10.2002
(732) Triumph International AG, Marsstrasse 40, D-80335 Munich, DE;
(740) Bezák Marián, Ing., Bratislava, SK;

(111) 201632

(151) 16.01.2003
(180) 28.08.2011
(210) 2577-2001
(220) 28.08.2001
(442) 08.10.2002
(732) JACK-AGENTUR Agencja Handlowo-Przemysłowa, Import-Export, Dłużak Jacek, Szybowa 46/13, 54-130 Wrocław, PL;
(740) Bačík Kvetoslav, Ing., Nová Dubnica, SK;

(111) 201633

(151) 16.01.2003
(180) 30.08.2011
(210) 2592-2001
(220) 30.08.2001
(442) 08.10.2002
(732) INTERFRUCT Slovakia, s. r. o., Stará Prievozská 2, 821 09 Bratislava, SK;
(740) Litvák Edit, Ing., Bratislava, SK;

(111) 201634

(151) 16.01.2003
(180) 31.08.2011
(210) 2600-2001
(220) 31.08.2001
(310) 2122836
(320) 09.03.2001
(330) EM
(442) 08.10.2002

(732) The Procter & Gamble Company, spoločnosť zriadená podľa zákonov štátu Ohio, One Procter & Gamble Plaza, Cincinnati, Ohio, US;
(740) Bušová Eva, JUDr., Bratislava, SK;

(111) 201635

(151) 16.01.2003
(180) 10.09.2011
(210) 2651-2001
(220) 10.09.2001
(442) 08.10.2002
(732) LCS INTERNATIONAL, a. s., Slezská 96, 130 00 Praha 3, CZ;
(740) Čechvalová Dagmar, Bratislava, SK;

(111) 201636

(151) 16.01.2003
(180) 10.09.2011
(210) 2652-2001
(220) 10.09.2001
(442) 08.10.2002
(732) LCS INTERNATIONAL, a. s., Slezská 96, 130 00 Praha 3, CZ;
(740) Čechvalová Dagmar, Bratislava, SK;

(111) 201637

(151) 16.01.2003
(180) 10.09.2011
(210) 2653-2001
(220) 10.09.2001
(442) 08.10.2002
(732) LCS INTERNATIONAL, a. s., Slezská 96, 130 00 Praha 3, CZ;
(740) Čechvalová Dagmar, Bratislava, SK;

(111) 201638

(151) 16.01.2003
(180) 10.09.2011
(210) 2654-2001
(220) 10.09.2001
(442) 08.10.2002
(732) LCS INTERNATIONAL, a. s., Slezská 96, 130 00 Praha 3, CZ;
(740) Čechvalová Dagmar, Bratislava, SK;

(111) 201639

(151) 16.01.2003
(180) 10.09.2011
(210) 2655-2001
(220) 10.09.2001
(442) 08.10.2002
(732) LCS INTERNATIONAL, a. s., Slezská 96, 130 00 Praha 3, CZ;
(740) Čechvalová Dagmar, Bratislava, SK;

(111) 201640

(151) 16.01.2003
(180) 10.09.2011
(210) 2656-2001
(220) 10.09.2001
(442) 08.10.2002

(732) LCS INTERNATIONAL, a. s., Slezská 96,
130 00 Praha 3, CZ;
(740) Čechvalová Dagmar, Bratislava, SK;

(111) 201641

(151) 16.01.2003
(180) 19.09.2011
(210) 2756-2001
(220) 19.09.2001
(442) 08.10.2002
(732) Šutarík Jaroslav, Ing., IMBIZ, Sadová 14, 052 01
Spišská Nová Ves, SK;

(111) 201642

(151) 16.01.2003
(180) 21.09.2011
(210) 2798-2001
(220) 21.09.2001
(442) 08.10.2002
(732) Pečivárne Liptovský Hrádok, s. r. o., Liptovská
Porúbka 347, 033 01 Liptovský Hrádok, SK;
(740) Holakovský Štefan, Ing., Bratislava, SK;

(111) 201643

(151) 16.01.2003
(180) 21.09.2011
(210) 2799-2001
(220) 21.09.2001
(442) 08.10.2002
(732) VSL Pharmaceuticals, Inc. a U. S. corporation,
800 South Frederick Avenue, Gaithersburg, MD
20877, US;
(740) PATENTSERVIS BRATISLAVA, a. s., Brati-
slava, SK;

(111) 201644

(151) 16.01.2003
(180) 24.09.2011
(210) 2800-2001
(220) 24.09.2001
(442) 08.10.2002
(732) DNS Slovakia, s. r. o., Trenčianska 53, 821 09
Bratislava, SK;

(111) 201645

(151) 16.01.2003
(180) 24.09.2011
(210) 2802-2001
(220) 24.09.2001
(442) 08.10.2002
(732) LUKA & BRAMER, spol. s r. o., Račianska
42/A, 831 02 Bratislava, SK;
(740) Hojčuš Peter, Ing., Bratislava, SK;

(111) 201646

(151) 16.01.2003
(180) 24.09.2011
(210) 2817-2001
(220) 24.09.2001
(442) 08.10.2002

(732) AAA radiotaxi, s. r. o., Wüchterlova 7, 160 00
Praha 6, CZ;

(740) Bachratá Magdaléna, Mgr., Bratislava, SK;

(111) 201647

(151) 16.01.2003
(180) 27.09.2011
(210) 2830-2001
(220) 27.09.2001
(442) 08.10.2002
(732) MISTR, a. s., Štípa 497, 763 14 Zlín, CZ;
(740) Beleščák Ladislav, Ing., Piešťany, SK;

(111) 201648

(151) 16.01.2003
(180) 03.10.2011
(210) 2900-2001
(220) 03.10.2001
(442) 08.10.2002
(732) SANKYO COMPANY, LIMITED, 5-1,
3-chome, Nihonbashi-honcho, Chuo-ku, Tokyo,
JP;
(740) Žovicová Viera, Mgr., Bratislava, SK;

(111) 201649

(151) 16.01.2003
(180) 03.10.2011
(210) 2901-2001
(220) 03.10.2001
(442) 08.10.2002
(732) SANKYO COMPANY, LIMITED, 5-1,
3-chome, Nihonbashi-honcho, Chuo-ku, Tokyo,
JP;
(740) Žovicová Viera, Mgr., Bratislava, SK;

(111) 201650

(151) 16.01.2003
(180) 03.10.2011
(210) 2902-2001
(220) 03.10.2001
(442) 08.10.2002
(732) SANKYO COMPANY, LIMITED, 5-1,
3-chome, Nihonbashi-honcho, Chuo-ku, Tokyo,
JP;
(740) Žovicová Viera, Mgr., Bratislava, SK;

(111) 201651

(151) 16.01.2003
(180) 04.10.2011
(210) 2909-2001
(220) 04.10.2001
(442) 08.10.2002
(732) Fúčela Rastislav, MARTHY, 038 35 Valča, SK;

(111) 201652

(151) 16.01.2003
(180) 05.10.2011
(210) 2911-2001
(220) 05.10.2001
(442) 08.10.2002

(732) UNILEVER NV, Weena 455, 3013 AL Rotterdam, NL;
(740) Fajnorová Mária, Ing., Bratislava, SK;

(111) 201653

(151) 16.01.2003
(180) 05.10.2011
(210) 2912-2001
(220) 05.10.2001
(442) 08.10.2002
(732) UNILEVER NV, Weena 455, 3013 AL Rotterdam, NL;
(740) Fajnorová Mária, Ing., Bratislava, SK;

(111) 201654

(151) 16.01.2003
(180) 05.10.2011
(210) 2913-2001
(220) 05.10.2001
(442) 08.10.2002
(732) UNILEVER N. V., Weena 455, 3013 AL Rotterdam, NL;
(740) Fajnorová Mária, Ing., Bratislava, SK;

(111) 201655

(151) 16.01.2003
(180) 05.10.2011
(210) 2914-2001
(220) 05.10.2001
(442) 08.10.2002
(732) Unilever N. V., Weena 455, 3013 AL Rotterdam, NL;
(740) Fajnorová Mária, Ing., Bratislava, SK;

(111) 201656

(151) 16.01.2003
(180) 05.10.2011
(210) 2915-2001
(220) 05.10.2001
(442) 08.10.2002
(732) UNILEVER N. V., Weena 455, 3013 AL Rotterdam, NL;
(740) Fajnorová Mária, Ing., Bratislava, SK;

(111) 201657

(151) 16.01.2003
(180) 05.10.2011
(210) 2916-2001
(220) 05.10.2001
(442) 08.10.2002
(732) UNILEVER N. V., Weena 455, 3013 AL Rotterdam, NL;
(740) Fajnorová Mária, Ing., Bratislava, SK;

(111) 201658

(151) 16.01.2003
(180) 18.10.2011
(210) 3061-2001
(220) 18.10.2001
(442) 08.10.2002

(732) MONAL, s. r. o., M. R. Štefánika 73, 940 01 Nové Zámky, SK;
(740) Litváková Edita, Ing., Bratislava, SK;

(111) 201659

(151) 16.01.2003
(180) 22.10.2011
(210) 3084-2001
(220) 22.10.2001
(442) 08.10.2002
(732) Hatala Jozef, Šmidkeho 627/8, 066 01 Humenné, SK;

(111) 201660

(151) 16.01.2003
(180) 22.10.2011
(210) 3086-2001
(220) 22.10.2001
(442) 08.10.2002
(732) HERCEG Martin, Scherera 3, 921 01 Piešťany, SK;
(740) Beleščák Ladislav, Ing., Piešťany, SK;

(111) 201661

(151) 16.01.2003
(180) 23.10.2011
(210) 3087-2001
(220) 23.10.2001
(442) 08.10.2002
(732) MATADOR, a. s., T. Vansovej 1054/45, 020 32 Púchov, SK;
(740) Mrenica Jaroslav, Ing., Púchov, SK;

(111) 201662

(151) 16.01.2003
(180) 24.10.2011
(210) 3093-2001
(220) 24.10.2001
(442) 08.10.2002
(732) APL Limited, 1111 Broadway, Oakland, California 94607, US;
(740) Bezák Marián, Ing., Bratislava, SK;

(111) 201663

(151) 16.01.2003
(180) 24.10.2011
(210) 3094-2001
(220) 24.10.2001
(442) 08.10.2002
(732) APL Limited, 1111 Broadway, Oakland, California 94607, US;
(740) Bezák Marián, Ing., Bratislava, SK;

(111) 201664

(151) 16.01.2003
(180) 24.10.2011
(210) 3095-2001
(220) 24.10.2001
(442) 08.10.2002
(732) APL Limited, 1111 Broadway, Oakland, California 94607, US;
(740) Bezák Marián, Ing., Bratislava, SK;

(111) 201665

(151) 16.01.2003
 (180) 24.10.2011
 (210) 3097-2001
 (220) 24.10.2001
 (442) 08.10.2002
 (732) Samyang Genex Corporation, #263, Yeonji-dong, Chongno-gu, Seoul, KR;
 (740) PATENTSERVIS BRATISLAVA, a. s., Bratislava, SK;

(111) 201666

(151) 16.01.2003
 (180) 17.10.2011
 (210) 3098-2001
 (220) 17.10.2001
 (442) 08.10.2002
 (732) INCHEBA, a. s., Viedenská cesta č. 3-7, 851 01 Bratislava, SK;

(111) 201667

(151) 16.01.2003
 (180) 17.10.2011
 (210) 3099-2001
 (220) 17.10.2001
 (442) 08.10.2002
 (732) INCHEBA, a. s., Viedenská cesta č. 3-7, 851 01 Bratislava, SK;

(111) 201668

(151) 16.01.2003
 (180) 17.10.2011
 (210) 3100-2001
 (220) 17.10.2001
 (442) 08.10.2002
 (732) INCHEBA, a. s., Viedenská cesta č. 3-7, 851 01 Bratislava, SK;

(111) 201669

(151) 16.01.2003
 (180) 26.10.2011
 (210) 3184-2001
 (220) 26.10.2001
 (442) 08.10.2002
 (732) Burda Praha, spol. s r. o., Uruguayská 17, 120 00 Praha 2, CZ;
 (740) Dudová Tatiana, Trenčín, SK;

(111) 201670

(151) 16.01.2003
 (180) 26.10.2011
 (210) 3185-2001
 (220) 26.10.2001
 (442) 08.10.2002
 (732) Burda Praha, spol. s r. o., Uruguayská 17, 120 00 Praha 2, CZ;
 (740) Dudová Tatiana, Trenčín, SK;

(111) 201671

(151) 16.01.2003
 (180) 26.10.2011
 (210) 3187-2001
 (220) 26.10.2001
 (442) 08.10.2002
 (732) Burda Praha, spol. s r. o., Uruguayská 17, 120 00 Praha 2, CZ;
 (740) Dudová Tatiana, Trenčín, SK;

(111) 201672

(151) 16.01.2003
 (180) 26.10.2011
 (210) 3190-2001
 (220) 26.10.2001
 (442) 08.10.2002
 (732) Burda Praha, spol. s r. o., Uruguayská 17, 120 00 Praha 2, CZ;
 (740) Dudová Tatiana, Trenčín, SK;

(111) 201673

(151) 16.01.2003
 (180) 29.10.2011
 (210) 3201-2001
 (220) 29.10.2001
 (442) 08.10.2002
 (732) ALIMPEX, spol. s r. o., Zemské právo 1199/5, 102 00 Praha 10, CZ;
 (740) Bianchi Peter, JUDr., Bratislava, SK;

(111) 201674

(151) 16.01.2003
 (180) 29.10.2011
 (210) 3202-2001
 (220) 29.10.2001
 (442) 08.10.2002
 (732) i - COMMERCE, Teslova 26, 821 02 Bratislava 2, SK;
 (740) Bianchi Peter, JUDr., Bratislava, SK;

(111) 201675

(151) 16.01.2003
 (180) 29.10.2011
 (210) 3203-2001
 (220) 29.10.2001
 (442) 08.10.2002
 (732) ALIMPEX, spol. s r. o., Zemské právo 1199/5, 102 00 Praha 10, CZ;
 (740) Bianchi Peter, JUDr., Bratislava, SK;

(111) 201676

(151) 16.01.2003
 (180) 29.10.2011
 (210) 3204-2001
 (220) 29.10.2001
 (442) 08.10.2002
 (732) ALIMPEX, spol. s r. o., Zemské právo 1199/5, 102 00 Praha 10, CZ;
 (740) Bianchi Peter, JUDr., Bratislava, SK;

(111) 201677

(151) 16.01.2003
(180) 29.10.2011
(210) 3207-2001
(220) 29.10.2001
(442) 08.10.2002
(732) KIA MOTORS CORPORATION, 231 Yangjae-dong, Seocho-gu, Seoul 137-938, KR;
(740) PATENTSERVIS BRATISLAVA, a. s., Bratislava, SK;

(111) 201678

(151) 16.01.2003
(180) 30.10.2011
(210) 3210-2001
(220) 30.10.2001
(442) 08.10.2002
(732) SLOVAKOFARMA, a. s., Nitrianska 100, 920 27 Hlohovec, SK;
(740) ROTT, RŮŽIČKA & GUTTMANN, v. o. s., Bratislava, SK;

(111) 201679

(151) 16.01.2003
(180) 30.10.2011
(210) 3211-2001
(220) 30.10.2001
(442) 08.10.2002
(732) SLOVAKOFARMA, a. s., Nitrianska 100, 920 27 Hlohovec, SK;
(740) ROTT, RŮŽIČKA & GUTTMANN, v. o. s., Bratislava, SK;

(111) 201680

(151) 16.01.2003
(180) 30.10.2011
(210) 3212-2001
(220) 30.10.2001
(442) 08.10.2002
(732) DRUCHEMA, družstvo pro chemickou výrobu a služby, Služeb 3, 100 00 Praha 10, CZ;
(740) ROTT, RŮŽIČKA & GUTTMANN, v. o. s., Bratislava, SK;

(111) 201681

(151) 16.01.2003
(180) 30.10.2011
(210) 3214-2001
(220) 30.10.2001
(442) 08.10.2002
(732) Chrobák Július, doc. Ing., Podtatranského 9, 040 01 Košice, SK;
(740) Regina Ivan, Ing., Košice, SK;

(111) 201682

(151) 16.01.2003
(180) 30.10.2011
(210) 3215-2001
(220) 30.10.2001
(442) 08.10.2002
(732) Chrobák Július, doc. Ing., Podtatranského 9, 040 01 Košice, SK;
(740) Regina Ivan, Ing., Košice, SK;

(111) 201683

(151) 16.01.2003
(180) 31.10.2011
(210) 3217-2001
(220) 31.10.2001
(442) 08.10.2002
(732) Aida Engineering, Ltd., 2-10, Ohyama-cho, Sagami-hara-shi, Kanagawa-ken, JP;
(740) Bušová Eva, JUDr., Bratislava, SK;

(111) 201684

(151) 16.01.2003
(180) 31.10.2011
(210) 3221-2001
(220) 31.10.2001
(442) 08.10.2002
(732) ZP Šumvald, a. s., Šumvald 22, 783 85 Šumvald, CZ;
(740) Dudová Tatiana, Trenčín, SK;

(111) 201685

(151) 16.01.2003
(180) 31.10.2011
(210) 3222-2001
(220) 31.10.2001
(442) 08.10.2002
(732) ZP Šumvald, a. s., Šumvald 22, 783 85 Šumvald, CZ;
(740) Dudová Tatiana, Trenčín, SK;

(111) 201686

(151) 16.01.2003
(180) 31.10.2011
(210) 3223-2001
(220) 31.10.2001
(442) 08.10.2002
(732) Fox Racing, Inc., a California corporation, 18400 Sutter Boulevard, Morgan Hill, California 95037, US;
(740) Žovicová Viera, Mgr., Bratislava, SK;

(111) 201687

(151) 16.01.2003
(180) 05.11.2011
(210) 3255-2001
(220) 05.11.2001
(442) 08.10.2002
(732) THE "OLD BUSHMILLS" DISTILLERY CO. LTD. spol. organizovaná a existujúca podľa zákonov Severného Írska, Antrim, IE;
(740) Tomeš Pavol, Ing., Bratislava, SK;

(111) 201688

(151) 16.01.2003
(180) 05.11.2011
(210) 3256-2001
(220) 05.11.2011
(442) 08.10.2002
(732) Procter & Gamble Hair Care LLC., spoločnosť zriadená podľa zákonov štátu Delaware, Cincinnati, Ohio, US;
(740) Bezák Marián, Ing., Bratislava, SK;

(111) 201689

(151) 16.01.2003
(180) 05.11.2011
(210) 3259-2001
(220) 05.11.2001
(442) 08.10.2002
(732) DDK SLOVAKIA, spol. s r. o., Železničná 465,
905 01 Senica, SK;
(740) Mešková Viera, Ing., Bratislava, SK;

(111) 201690

(151) 16.01.2003
(180) 05.11.2011
(210) 3260-2001
(220) 05.11.2001
(442) 08.10.2002
(732) DDK SLOVAKIA, spol. s r. o., Železničná 465,
905 01 Senica, SK;
(740) Mešková Viera, Ing., Bratislava, SK;

(111) 201691

(151) 16.01.2003
(180) 05.11.2011
(210) 3261-2001
(220) 05.11.2001
(442) 08.10.2002
(732) DDK SLOVAKIA, spol. s r. o., Železničná 465,
905 01 Senica, SK;
(740) Mešková Viera, Ing., Bratislava, SK;

(111) 201692

(151) 16.01.2003
(180) 05.11.2011
(210) 3262-2001
(220) 05.11.2001
(442) 08.10.2002
(732) DDK SLOVAKIA, spol. s r. o., Železničná 465,
905 01 Senica, SK;
(740) Mešková Viera, Ing., Bratislava, SK;

(111) 201693

(151) 16.01.2003
(180) 05.11.2011
(210) 3263-2001
(220) 05.11.2001
(442) 08.10.2002
(732) DDK SLOVAKIA, spol. s r. o., Železničná 465,
905 01 Senica, SK;
(740) Mešková Viera, Ing., Bratislava, SK;

(111) 201694

(151) 16.01.2003
(180) 05.11.2011
(210) 3264-2001
(220) 05.11.2001
(442) 08.10.2002
(732) DDK Slovakia, spol. s r. o., Železničná 465,
905 01 Senica, SK;
(740) Mešková Viera, Ing., Bratislava, SK;

(111) 201695

(151) 16.01.2003
(180) 05.11.2011
(210) 3265-2001
(220) 05.11.2001
(442) 08.10.2002
(732) DDK Slovakia, spol. s r. o., Železničná 465,
905 01 Senica, SK;
(740) Mešková Viera, Ing., Bratislava, SK;

(111) 201696

(151) 16.01.2003
(180) 05.11.2011
(210) 3272-2001
(220) 05.11.2001
(442) 08.10.2002
(732) Logica Slovakia, s. r. o., Tolstého 9, 811 06 Bra-
tislava, SK;

(111) 201697

(151) 16.01.2003
(180) 06.11.2011
(210) 3276-2001
(220) 06.11.2001
(442) 08.10.2002
(732) TANZARD, s. r. o., Roľnícka 315, 831 07 Brati-
slava, SK;

(111) 201698

(151) 16.01.2003
(180) 06.11.2011
(210) 3277-2001
(220) 06.11.2001
(442) 08.10.2002
(732) TANZARD, s. r. o., Roľnícka 315, 831 07 Brati-
slava, SK;

(111) 201699

(151) 16.01.2003
(180) 06.11.2011
(210) 3278-2001
(220) 06.11.2001
(442) 08.10.2002
(732) DRU, a. s., Námestie SNP 19, 960 01 Zvolen,
SK;

(111) 201700

(151) 16.01.2003
(180) 06.11.2011
(210) 3279-2001
(220) 06.11.2001
(442) 08.10.2002
(732) VULM, a. s., Horná 36, 900 01 Modra, SK;
(740) Guniš Jaroslav, Mgr., Bratislava, SK;

(111) 201701

(151) 16.01.2003
(180) 08.11.2011
(210) 3287-2001
(220) 08.11.2001

(442) 08.10.2002
(732) STEINWAY & SONS, Steinway Place, Long Island City, New York 11104, US;
(740) Čechvalová Dagmar, Bratislava, SK;

(111) 201702

(151) 16.01.2003
(180) 08.11.2011
(210) 3290-2001
(220) 08.11.2001
(442) 08.10.2002
(732) Mars U. K. Limited, 3D Dundee Road, Slough, Berkshire SL1 4LG, GB;
(740) Fajnorová Mária, Ing., Bratislava, SK;

(111) 201703

(151) 16.01.2003
(180) 08.11.2011
(210) 3292-2001
(220) 08.11.2001
(442) 08.10.2002
(732) S. C. Johnson & Son, Inc., 1525 Howe Street, Racine, Wisconsin 53403-2236, US;
(740) Žovicová Viera, Mgr., Bratislava, SK;

(111) 201704

(151) 16.01.2003
(180) 09.11.2011
(210) 3295-2001
(220) 09.11.2001
(442) 08.10.2002
(732) Amgen Inc., One Amgen Center Drive, Thousand Oaks, California 91320-1789, US;
(740) Bezák Marián, Ing., Bratislava, SK;

(111) 201705

(151) 16.01.2003
(180) 09.11.2011
(210) 3296-2001
(220) 09.11.2001
(442) 08.10.2002
(732) UNIROYAL CHEMICAL COMPANY, INC., One American Lane, Greenwich, Connecticut 06831, US;
(740) Hörmann Tomáš, Ing., Bratislava, SK;

(111) 201706

(151) 16.01.2003
(180) 09.11.2011
(210) 3297-2001
(220) 09.11.2001
(442) 08.10.2002
(732) UNIROYAL CHEMICAL COMPANY, INC., One American Lane, Greenwich, Connecticut 06831, US;
(740) Hörmann Tomáš, Ing., Bratislava, SK;

(111) 201707

(151) 16.01.2003
(180) 09.11.2011
(210) 3298-2001
(220) 09.11.2001
(442) 08.10.2002

(732) UNIROYAL CHEMICAL COMPANY, INC., One American Lane, Greenwich, Connecticut 06831, US;
(740) Hörmann Tomáš, Ing., Bratislava, SK;

(111) 201708

(151) 16.01.2003
(180) 09.11.2011
(210) 3304-2001
(220) 09.11.2001
(442) 08.10.2002
(732) VALTECH TORS, v. o. s., Dolní Bojanovice 852, 696 17 Dolní Bojanovice, CZ;
(740) Hojčuš Peter, Ing., Bratislava, SK;

(111) 201709

(151) 16.01.2003
(180) 09.11.2011
(210) 3306-2001
(220) 09.11.2001
(442) 08.10.2002
(732) VALTECH TORS, v. o. s., Dolní Bojanovice 852, 696 17 Dolní Bojanovice, CZ;
(740) Hojčuš Peter, Ing., Bratislava, SK;

(111) 201710

(151) 16.01.2003
(180) 09.11.2011
(210) 3307-2001
(220) 09.11.2001
(442) 08.10.2002
(732) VALTECH TORS, v. o. s., Dolní Bojanovice 852, 696 17 Dolní Bojanovice, CZ;
(740) Hojčuš Peter, Ing., Bratislava, SK;

(111) 201711

(151) 16.01.2003
(180) 09.11.2011
(210) 3308-2001
(220) 09.11.2001
(442) 08.10.2002
(732) VALTECH TORS, v. o. s., Dolní Bojanovice 852, 696 17 Dolní Bojanovice, CZ;
(740) Hojčuš Peter, Ing., Bratislava, SK;

(111) 201712

(151) 16.01.2003
(180) 09.11.2011
(210) 3309-2001
(220) 09.11.2001
(442) 08.10.2002
(732) VALTECH TORS, v. o. s., Dolní Bojanovice 852, 696 17 Dolní Bojanovice, CZ;
(740) Hojčuš Peter, Ing., Bratislava, SK;

(111) 201713

(151) 16.01.2003
(180) 13.11.2011
(210) 3355-2001
(220) 13.11.2001
(442) 08.10.2002

- (732) ELAN PHARMA INTERNATIONAL LIMITED, Wil House, Shannon Business Park, Shannon, County Clare, IE;
 (740) ROTT, RŮŽIČKA & GUTTMANN, v. o. s., Bratislava, SK;

(111) 201714

- (151) 16.01.2003
 (180) 13.11.2011
 (210) 3361-2001
 (220) 13.11.2001
 (442) 08.10.2002
 (732) Tomčíková Viera, Ing., Kvetná 28, 821 08 Bratislava, SK;
 (740) Holakovský Štefan, Ing., Bratislava, SK;

(111) 201715

- (151) 16.01.2003
 (180) 13.11.2011
 (210) 3362-2001
 (220) 13.11.2001
 (442) 08.10.2002
 (732) Tomčíková Viera, Ing., Kvetná 28, 821 08 Bratislava, SK;
 (740) Holakovský Štefan, Ing., Bratislava, SK;

(111) 201716

- (151) 16.01.2003
 (180) 15.11.2011
 (210) 3390-2001
 (220) 15.11.2001
 (442) 08.10.2002
 (732) Matejovič Róbert, Mgr., Laborecká 8, 040 11 Košice, SK;

(111) 201717

- (151) 16.01.2003
 (180) 15.11.2011
 (210) 3394-2001
 (220) 15.11.2001
 (442) 08.10.2002
 (732) General Re Corporation, a Delaware corporation, 695 East Main Street, Stamford, Connecticut 06904 - 2350, US;
 (740) Žovicová Viera, Mgr., Bratislava, SK;

(111) 201718

- (151) 16.01.2003
 (180) 22.11.2011
 (210) 3504-2001
 (220) 22.11.2001
 (442) 08.10.2002
 (732) GOSET, s. r. o., Horná 36, 900 01 Modra, SK;

(111) 201719

- (151) 16.01.2003
 (180) 23.11.2011
 (210) 3507-2001
 (220) 23.11.2001
 (442) 08.10.2002

- (732) Schöller potraviny, spol. s r. o., Trenčianska 53/B, 821 09 Bratislava, SK;
 (740) Čechvalová Dagmar, Bratislava, SK;

(111) 201720

- (151) 16.01.2003
 (180) 23.11.2011
 (210) 3508-2001
 (220) 23.11.2001
 (442) 08.10.2002
 (732) Schöller potraviny, spol. s r. o., Trenčianska 53/B, 821 09 Bratislava, SK;
 (740) Čechvalová Dagmar, Bratislava, SK;

(111) 201721

- (151) 16.01.2003
 (180) 23.11.2011
 (210) 3516-2001
 (220) 23.11.2001
 (442) 08.10.2002
 (732) Pavlišin Rastislav, 42 ND STREET, Mikovíniho č. 1625/13, 831 02 Bratislava III, SK;

(111) 201722

- (151) 16.01.2003
 (180) 23.11.2011
 (210) 3517-2001
 (220) 23.11.2001
 (442) 08.10.2002
 (732) Pavlišin Rastislav, 42 ND STREET, Mikovíniho č. 1625/13, 831 02 Bratislava III, SK;

(111) 201723

- (151) 16.01.2003
 (180) 23.11.2011
 (210) 3519-2001
 (220) 23.11.2001
 (442) 08.10.2002
 (732) IVROM SLOVAKIA, s. r. o., Stará Vajnorská 39, 831 08 Bratislava, SK;

(111) 201724

- (151) 16.01.2003
 (180) 23.11.2011
 (210) 3520-2001
 (220) 23.11.2001
 (442) 08.10.2002
 (732) MAC TV, s. r. o., Grešákova 10, 040 01 Košice, SK;
 (740) Gruber Dalibor, Ing., Košice, SK;

(111) 201725

- (151) 16.01.2003
 (180) 23.11.2011
 (210) 3521-2001
 (220) 23.11.2001
 (442) 08.10.2002
 (732) MAC TV, s. r. o., Grešákova 10, 040 01 Košice, SK;
 (740) Gruber Dalibor, Ing., Gele, Košice, SK;

(111) 201726

(151) 16.01.2003
(180) 23.11.2011
(210) 3522-2001
(220) 23.11.2001
(442) 08.10.2002
(732) PAVLIŠ A HARTMANN SLOVAKIA, s. r. o.,
Mickiewiczova 2, 811 07 Bratislava, SK;

(111) 201727

(151) 16.01.2003
(180) 26.11.2011
(210) 3530-2001
(220) 26.11.2001
(442) 08.10.2002
(732) ATCentrum, s. r. o., Oblá 83, 634 00 Brno, CZ;
(740) Litvákova Edita, Ing., Bratislava, SK;

(111) 201728

(151) 16.01.2003
(180) 26.11.2011
(210) 3531-2001
(220) 26.11.2001
(442) 08.10.2002
(732) Medzinárodná federácia fonografického priemys-
lu Slovenskej republiky (IFPI SR), Jakubovo
nám. 14, 813 48 Bratislava, SK;
(740) Bachratá Magdaléna, Mgr., Bratislava, SK;

(111) 201729

(151) 16.01.2003
(180) 26.11.2011
(210) 3532-2001
(220) 26.11.2001
(442) 08.10.2002
(732) Medzinárodná federácia fonografického priemys-
lu Slovenskej republiky (IFPI SR), Jakubovo
nám. 14, 813 48 Bratislava, SK;
(740) Bachratá Magdaléna, Mgr., Bratislava, SK;

(111) 201730

(151) 16.01.2003
(180) 27.11.2011
(210) 3533-2001
(220) 27.11.2001
(442) 08.10.2002
(732) MasterCard International Incorporated, 2000
Purchase Street, Purchase, New York
10577-2509, US;
(740) Bušová Eva, JUDr., Bratislava, SK;

(111) 201731

(151) 16.01.2003
(180) 27.11.2011
(210) 3534-2001
(220) 27.11.2001
(442) 08.10.2002
(732) Fařunová Elena, REAL MARKET, Oslobodite-
ľov 8, 977 01 Brezno, SK;

(111) 201732

(151) 16.01.2003
(180) 27.11.2011
(210) 3535-2001
(220) 27.11.2001
(442) 08.10.2002
(732) Vitis trade, s. r. o., Sásovská cesta 41, 974 01
Banská Bystrica, SK;

(111) 201733

(151) 16.01.2003
(180) 28.11.2011
(210) 3537-2001
(220) 28.11.2001
(442) 08.10.2002
(732) DNA SLOVAKIA, s. r. o., Komárňanská cesta
13, 940 43 Nové Zámky, SK;

(111) 201734

(151) 16.01.2003
(180) 28.11.2011
(210) 3542-2001
(220) 28.11.2001
(442) 08.10.2002
(732) GraTex International, a. s., Dobrovičova 16,
811 09 Bratislava, SK;
(740) Holakovský Štefan, Ing., Bratislava, SK;

(111) 201735

(151) 16.01.2003
(180) 28.11.2011
(210) 3545-2001
(220) 28.11.2001
(442) 08.10.2002
(732) IPPON CZ, s. r. o., Průmyslová 360, 530 03 Par-
dubice, CZ;
(740) Kastler Anton, Bratislava, SK;

(111) 201736

(151) 16.01.2003
(180) 28.11.2011
(210) 3546-2001
(220) 28.11.2001
(442) 08.10.2002
(732) MIKROKOM, s. r. o., Pod vinicí 622, 143 00
Praha 4, CZ;
(740) Kastler Anton, Bratislava, SK;

(111) 201737

(151) 16.01.2003
(180) 28.11.2011
(210) 3547-2001
(220) 28.11.2001
(442) 08.10.2002
(732) MIKROKOM, s. r. o., Pod vinicí 622, 143 00
Praha 4, CZ;
(740) Kastler Anton, Bratislava, SK;

(111) 201738

(151) 16.01.2003
(180) 28.11.2011
(210) 3548-2001
(220) 28.11.2001

(442) 08.10.2002
(732) NAREX CONSULT, akciová spoločnosť, Malešická 39, Praha 3, CZ;
(740) ROTT, RŮŽIČKA & GUTTMANN, v. o. s., Bratislava, SK;

(111) 201739

(151) 16.01.2003
(180) 28.11.2011
(210) 3549-2001
(220) 28.11.2001
(442) 08.10.2002
(732) OIL Partner, s. r. o., Ľudové námestie 20, 831 03 Bratislava, SK;

(111) 201740

(151) 16.01.2003
(180) 29.11.2011
(210) 3607-2001
(220) 29.11.2001
(442) 08.10.2002
(732) CONTRAX, s. r. o., Srbská 53, 612 00 Brno, CZ;
(740) Dudová Tatiana, Trenčín, SK;

(111) 201741

(151) 16.01.2003
(180) 10.12.2011
(210) 3700-2001
(220) 10.12.2001
(442) 08.10.2002
(732) Harlequin, spol. s r. o., Bernolákova 8, 040 01 Košice, SK;

(111) 201742

(151) 16.01.2003
(180) 10.12.2011
(210) 3701-2001
(220) 10.12.2001
(442) 08.10.2002
(732) IFOSOFT, v. o. s., Sabinovská 36, 080 01 Prešov, SK;

(111) 201743

(151) 16.01.2003
(180) 10.12.2011
(210) 3702-2001
(220) 10.12.2001
(442) 08.10.2002
(732) Human Soft, spol. s r. o., Južná trieda 48, 040 01 Košice, SK;

(111) 201744

(151) 16.01.2003
(180) 10.12.2011
(210) 3706-2001
(220) 10.12.2001
(442) 08.10.2002
(732) FUTURE TRADING, s. r. o., Stará Vajnorská 17, 831 04 Bratislava, SK;

(111) 201745

(151) 16.01.2003
(180) 10.12.2011
(210) 3707-2001
(220) 10.12.2001
(442) 08.10.2002
(732) Liptovská mliekareň, a. s., 1. mája 124, 031 80 Liptovský Mikuláš, SK;
(740) Holoubková Mária, Ing., Bratislava, SK;

(111) 201746

(151) 16.01.2003
(180) 10.12.2011
(210) 3711-2001
(220) 10.12.2001
(442) 08.10.2002
(732) Balírny Douwe Egberts, a. s., K Žižkovu 9, 190 00 Praha 9, CZ;
(740) Čechvalová Dagmar, Bratislava, SK;

(111) 201747

(151) 16.01.2003
(180) 11.12.2011
(210) 3712-2001
(220) 11.12.2001
(442) 08.10.2002
(732) Compagnie Gervais Danone (Société anonyme), 126-130 rue Jules Guesde, 92300 Levallois-Perret, FR;
(740) Fajnorová Mária, Ing., Bratislava, SK;

(111) 201748

(151) 16.01.2003
(180) 11.12.2011
(210) 3713-2001
(220) 11.12.2001
(442) 08.10.2002
(732) Flexible Products Company, 1881 West Oak Parkway, Marietta, Georgia, US;
(740) Bušová Eva, JUDr., Bratislava, SK;

(111) 201749

(151) 16.01.2003
(180) 10.12.2011
(210) 3717-2001
(220) 10.12.2001
(442) 08.10.2002
(732) INCHEBA, a. s., Viedenská cesta č. 3-7, 851 01 Bratislava, SK;

(111) 201750

(151) 16.01.2003
(180) 13.12.2011
(210) 3749-2001
(220) 13.12.2001
(442) 08.10.2002
(732) Arcor S. A. I. C., Avda. Fulvio Pagani 487, Arroyito, Province of Córdoba, AR;
(740) Čechvalová Dagmar, Bratislava, SK;

(111) 201751

(151) 16.01.2003
(180) 14.12.2011
(210) 3751-2001
(220) 14.12.2001
(442) 08.10.2002
(732) NARCISO RODRIGUEZ CORPORATION
Spoločnosť zriadená podľa zákonov štátu New
York, 50 Bond Street, New York, New York
10012, US;
(740) Tomeš Pavol, Ing., Bratislava, SK;

(111) 201752

(151) 16.01.2003
(180) 14.12.2011
(210) 3752-2001
(220) 14.12.2001
(442) 08.10.2002
(732) PALOMA PLUS, s. r. o., Krajinská 1, 921 01
Piešťany, SK;
(740) Holakovský Štefan, Ing., Bratislava, SK;

(111) 201753

(151) 16.01.2003
(180) 14.12.2011
(210) 3753-2001
(220) 14.12.2001
(442) 08.10.2002
(732) TRIXY plus, s. r. o., Ul. 6. apríla 360/16, 922 03
Vrbové, SK;
(740) Holakovský Štefan, Ing., Bratislava, SK;

(111) 201754

(151) 16.01.2003
(180) 17.12.2011
(210) 3759-2001
(220) 17.12.2001
(442) 08.10.2002
(732) Schönwälder - HARMONIE, s. r. o., Na Hůře č.
p. 152, 739 31 Řepiště, CZ;
(740) Máčajová Mária, Ing., Nitra, SK;

(111) 201755

(151) 16.01.2003
(180) 17.12.2011
(210) 3760-2001
(220) 17.12.2001
(442) 08.10.2002
(732) TAVAL, spol. s r. o., Eubochnianska 2/A, 080 06
Lubotice, SK;

(111) 201756

(151) 16.01.2003
(180) 17.12.2011
(210) 3761-2001
(220) 17.12.2001
(442) 08.10.2002
(732) STEP software, s. r. o., Letná 45, 040 01 Košice,
SK;

(111) 201757

(151) 16.01.2003
(180) 17.12.2011
(210) 3763-2001
(220) 17.12.2001
(442) 08.10.2002
(732) Compagnie Gervais Danone (Société anonyme),
126-130 rue Jules Guesde, 92300 Levallois-
-Perret, FR;
(740) Fajnorová Mária, Ing., Bratislava, SK;

(111) 201758

(151) 16.01.2003
(180) 17.12.2011
(210) 3764-2001
(220) 17.12.2001
(442) 08.10.2002
(732) DDK Slovakia, spol. s r. o., Železničná 465,
905 01 Senica, SK;
(740) Mešková Viera, Ing., Bratislava, SK;

(111) 201759

(151) 16.01.2003
(180) 17.12.2011
(210) 3767-2001
(220) 17.12.2001
(310) 174418
(320) 04.12.2001
(330) CZ
(442) 08.10.2002
(732) Zavřel Radek, Ing., Riegrova 335, 666 01 Tiš-
nov, CZ;
(740) Dudová Tatiana, Trenčín, SK;

(111) 201760

(151) 16.01.2003
(180) 12.03.2012
(210) 729-2002
(220) 12.03.2002
(442) 08.10.2002
(732) Ján Koreň - Stavex - KOLA, Laurínska 44,
976 32 Badín, SK;

(111) 201764

(151) 20.01.2003
(180) 10.01.2010
(210) 24-2000
(220) 10.01.2000
(442) 12.03.2001
(732) HECHTER SLOVAKIA, spol. s r. o., Farská 44,
949 01 Nitra, SK;

(111) 201766

(151) 20.01.2003
(180) 22.10.2011
(210) 3079-2001
(220) 22.10.2001
(310) 30143907
(320) 23.07.2001
(330) DE

- (442) 08.10.2002
(732) Hermann Basler Haar-Kosmetik Versandhaus -
- Produktion, Gansäcker 20, 74317 Bietigheim-
-Bissingen, DE;
(740) Bachratá Magdaléna, Mgr., Bratislava, SK;
-

(111) 201767

- (151) 21.01.2003
(180) 28.12.2010
(210) 3970-2000
(220) 28.12.2000
(310) 161202
(320) 20.11.2000
(330) CZ
(442) 10.09.2002
(732) VALOSUN, spol. s r. o., Lomená 17, 617 00
Brno, CZ;
(740) Litváková Edita, Ing., Bratislava, SK;
-

(111) 201770

- (151) 23.01.2003
(180) 14.05.2008
(210) 1272-98
(220) 14.05.1998
(442) 10.04.2000
(732) UNIVERSAL TRADING SR, a. s., Viničné 209,
900 23 Viničné, SK;
(740) Holakovský Štefan, Ing., Bratislava, SK;
-

(111) 201774

- (151) 23.01.2003
(180) 03.03.2010
(210) 608-2000
(220) 03.03.2000
(442) 09.04.2001
(732) Pečivárne Lipt. Hrádok, s. r. o., Liptovská Po-
rúbka 347, 033 01 Liptovský Hrádok, SK;
-

Zapísané ochranné známky so zmenou

(210)	(111)	(210)	(111)	(210)	(111)	(210)	(111)
2157-95	201761	2554-99	201763	885-2000	201776	2004-2001	201768
164-97	201762	2851-99	201773	905-2001	201611	3078-2001	201765
2156-99	201771	883-2000	201775	954-2001	201777	3389-2001	201769
2165-99	201772						

(111) 201611

(151) 16.01.2003

(180) 19.03.2011

(210) 905-2001

(220) 19.03.2001

(442) 08.10.2002

7 (511) 10, 12, 37, 39

(511) 10 - Lekárske, lekárenské, chirurgické a stomatologické prístroje a nástroje včítane príslušenstva; nábytok vyrobený špeciálne na lekárske účely a zdravotnícke potreby; ortopedické pásky a bandáže na spevnenie kĺbov; ortopedické výrobky a bandáže, protézy, šijacie materiály; brušné pásky; brušné korzety; nádoby, kazety na lekárske nástroje; tlakomery krvného tlaku; podporné obvazy; aerosólové dávkovače na lekárske účely; nafukovacie matrace na lekárske účely; nosidlá na zdravotnícke účely.

12 - Vozidlá; automobily, sanitky, špeciálne vozidlá, ich diely a príslušenstvo patriace do triedy 12.

37 - Údržba a opravy motorových vozidiel s výnimkou opráv čelných skiel; úpravy, prestavby, zástavby a nadstavby osobných, sanitných, úžitkových a špeciálnych vozidiel s výnimkou opráv čelných skiel.

39 - Prenájom automobilov; služby v doprave, preprave, skladovaní, distribúcii a rýchlej preprave liečiv a zdravotníckych potrieb.

(540)

(732) PANAX, F. C. S., spol. s r. o., Medvedzie 131, Študentský domov II, 027 44 Tvrdošín, SK;

(740) Kastler Anton, Bratislava, SK;

(111) 201761

(151) 20.01.2003

(180) 31.07.2005

(210) 2157-95

(220) 31.07.1995

(442) 10.09.1997

7 (511) 6, 7, 8, 9, 11, 20, 37

(511) 6 - Obyčajné kovy, ich zliatiny a výrobky z nich; lisovacie formy; oceľové konštrukcie; kovové konštrukcie; kovanie na nábytok; kovové skrinky a debny; drobný železiarsky tovar; ostatné kovové a zámočnické výrobky zahrnuté v triede 6, nezahrnuté v iných triedach.

7 - Technologické, jednoúčelové a špeciálne stroje a nástroje pre automatizované výrobné linky elektrotechnického a elektronického priemyslu; manipulátory (stroje); lisy, lisovacie stroje;

elektrické stroje pre domácnosť a kuchynské elektrické stroje zahrnuté v triede 7; ručné náradie a nástroje (na elektrický pohon); zariadenia na vstrekovanie paliva s elektronickou reguláciou vstrelu pre spaľovacie a výbušné motory.

8 - Ručné nástroje a náradie; ručné lisovacie zariadenia; spájkovačky, s výnimkou elektrických.

9 - Televízne prijímače a ich kombinácie; monitory, výrobky rádio-, audio-, video-, reprodukčné, záznamové a ich kombinácie; autoalarmy, zabezpečovacie zariadenia proti odcudzeniu; zvukové poplašné zariadenia; zvukové signálne zariadenia; zariadenia na automatické riadenie a kontrolu vozidiel; automobilové zapaľovače, odrušovače (elektrotechnika); smerovky (smerovkové svetlá); blikavé svetlá; tachometre a rýchlomery pre vozidlá; otáčkomery; regulátory napätia pre automobily; zariadenia na spracovanie údajov - palubné počítače vozidiel; elektrické otváratele dverí; diaľkové ovládače; signalizačné panely (svetelné alebo mechanické -); automobilové výstražné trojuholníky; autorádiá; svetelné bóje, majáky; ostatné elektrické zariadenia pre stroje a vozidlá zahrnuté v triede 9; elektrické zariadenia na diaľkové ovládanie priemyselných procesov; monitorovacie prístroje (elektrické -); telefónne prístroje drôtové, bezdrôtové, telefónne záznamníky, faxy a ich kombinácie; rádiotelefónne zariadenia; ručné a vozidlové rádiostanice; zariadenia a prístroje na príjem, spracovanie, prenos a vysielanie televíznych a rádiových signálov; výrobky, zariadenia a príslušenstvo na satelitný príjem; počítače a zariadenia na spracovanie dát; príslušenstvo a prídavné zariadenia počítačov; hardvér a softvér pre počítače, periférne zariadenia k počítačom, klávesnice, monitory, skenery, tlačiarne, kresliace zariadenia, modemy, prepínače, prevodníky, snímáče, meracie zariadenia, počítačové siete, riadiace programy pre počítače a procesory, zariadenia na spracovanie dát, elektronické písacie stroje, elektronické kopírovacie stroje, elektronické kalkulatory a translátory; elektronické diáre; blesky (fotografické -); elektronické pokladne, elektrické prístroje pre domácnosť zahrnuté v triede 9; merače spotreby tepelnej energie; výrobky a zariadenia na reguláciu, automatizáciu a automatizované výrobné linky; testovacie, meracie, nastavovacie, kontrolné a technologické prístroje a zariadenia pre elektrotechnické a elektronické výrobky a výrobné linky; snímacie a zobrazovacie prístroje a prídavné zariadenia pre priemyselnú televíziu; výrobky špeciálnej elektroniky na vojenské účely zahrnuté v triede 9; radary; elektronické súčiastky všetkých druhov.

11 - Mikrovlnné rúry; teplovzdušné rúry; elektrické; rošty na opekanie mäsa; fritézy, rúry na pečenie; elektrické; sporáky; varné prístroje a zariadenia; ohrievače; pece, sporáky, piecky; stolové variče; grily; elektrické kozuby; kávovary;

kuchynské odsávače; elektrické ventilátory (stolové); prístroje na chladenie vzduchu; medzi-prehrievače vzduchu; klimatizačné zariadenia; teplovzdušné zariadenia; regenerátory tepla; tepelné generátory; vykurovacie zariadenia, vyhrievacie zariadenia; teplovodné kúrenie, ohrev teplej vody (bojler); radiátory (elektrické -); chladiace zariadenia a stroje; mraziace zariadenia; reflektory automobilov; osvetľovacie zariadenia na dopravné prostriedky; klimatizačné zariadenia pre automobily; regulačno-bezpečnostné zariadenia na vykurovacie systémy.

20 - Nábytok vrátane kovového; stolíky a skrinky na elektroniku a počítače; vystavovacie stojany; police, regály; obloženie alebo ozdoby na nábytok s výnimkou kovových; príslušenstvo nábytku s výnimkou kovového; rúčky a rukoväti na náradie s výnimkou kovových; nekovové kolieska na nábytok; lišty (plastové -) na nábytok; podstavce, kostry, stojany (na počítače); spojovacie články (nekovové -); nekovové skrutky; nádoby z dreva alebo plastu; obalové nádoby z plastov.

37 - Servis, opravy, údržba a montáž výrobkov uvedených v triedach 6, 7, 8, 9, 11, 20; údržba a opravy budov.

(540)

ORAVA

(732) AVEX PRODUCTION, s. r. o., Samuela Nováka 2, 026 01 Dolný Kubín, SK;

(740) Kastler Anton, Bratislava, SK;

(111) 201762

(151) 20.01.2003

(180) 16.01.2007

(210) 164-97

(220) 16.01.1997

(442) 10.12.1999

7 (511) 3, 5

(511) 3 - Prípravky na čistenie, leštenie, odmasťovanie; mydlá; voňavkárské výrobky, kozmetické prípravky, telová a vlasová kozmetika, vlasové vody; prípravky na čistenie zubov; chemické prípravky na použitie v domácnosti.

5 - Prípravky na osviežovanie vzduchu.

(540)

Mika

(732) MIKA BRATISLAVA, s. r. o., Cementárska 15, 900 31 Stupava, SK;

(740) Beleščák Ladislav, Ing., Piešťany, SK;

(111) 201763

(151) 20.01.2003

(180) 11.10.2009

(210) 2554-99

(220) 11.10.1999

(310) 146217

(320) 26.08.1999

(330) CZ

(442) 07.11.2000

7 (511) 3, 5

(511) 3 - Kozmetické prípravky, mydlá, vonné oleje, vlasové vody (lotions), zubné pasty a prášky.

5 - Vitamínové a multivitamínové prípravky a nápoje.

(540) **DIAVAL**

(732) VALOSUN, spol. s r. o., Lomená 17, 617 00 Brno, CZ;

(740) Litváková Edita, Ing., Bratislava, SK;

(111) 201765

(151) 20.01.2003

(180) 22.10.2011

(210) 3078-2001

(220) 22.10.2001

(442) 08.10.2002

7 (511) 33

(511) 33 - Víno všetkých druhov.

(540) **PORTOS**

(732) Mc Carter a. s., Miletičova 1, 821 08 Bratislava, SK;

(740) Hojčuš Peter, Ing., Bratislava, SK;

(111) 201768

(151) 21.01.2003

(180) 02.07.2011

(210) 2004-2001

(220) 02.07.2001

(442) 08.10.2002

7 (511) 6, 19, 20, 37, 40, 42

(511) 6 - Kovové lišty, laty, nosníky, koľajnice, vodiace koľajnice posuvných dverí, kovové časti zasklievacích a výplňových systémov, kovové dvere a dverové obloženie, posuvné dvere, kovové dverové rámy, zárubne, dverové zástrčky, dverové pružiny neelektrické, stavebné kovania, kovania na okná, dvere, nábytok, kovové kolieska na nábytok, alobal, kovové brány, písmeňá a číslice z obyčajných kovov, domové zvončeky nie elektrické, drôt, drôtené pletivo, drôtené vešiaky, držiaky, drôtené koše, kovové držadlá, rukoväti, kľučky, kovové vešiacové háčiky, klince, príchytky, klopadlá, kovové kľučky dverí, stenové kovové kolíky, kotvy, kovové konštrukcie, kovové koše, kovové skrinky, nádoby, kontajnery, kovové okenice, žalúzie, kovové stavebné obklady, kovové okná, pánty, závesy, kovové rebríky, schodíky, kovový spojovací materiál, umelecké diela z obyčajných kovov, kovové neelektrické zámky, kovové západky na okná a dvere, kovové parapety, drobný železiarsky tovar.

19 - Dvere s výnimkou kovových, dverové rámy, prahy, zárubne s výnimkou kovových, predovšetkým dvere, dverové rámy, prahy a zárubne z dreva, z drevovláknitých materiálov a z plastu, nekovové posuvné dvere, brány s výnimkou kovových, dlažba, dlážka s výnimkou kovovej, parкетová dlážka, dosky, drevené dlážky, drevené dyhy a obloženie, spracované drevo, stavebné drevo, drevo ako polotovar, okenice okrem kovových a textilných, konštrukcie s výnimkou kovových, nekovové predeľovacie priečky, drevené výrobky a polotovary pre stavebníctvo, obkladový materiál, nekovové obklady stien, priečok, stropov, podhládov, nekovové okná a okenné

rámy, predovšetkým okná a okenné rámy z dreva a plastu, lišty, mriežky s výnimkou kovových, parapetné dosky s výnimkou kovových, parkety všetkých druhov, preglejka, drevotrieskové dosky, drevovláknité dosky, pracovné dosky, nekovový spojovací materiál, nekovové palisády, okenné sklo s výnimkou okenného skla na okná automobilov, stavebný materiál s výnimkou kovového, nekovové stĺpy, trámy, preklady, priečky s výnimkou kovových, nekovové schodiská, interiérové prvky z dreva, vitrážové okná, vonkajšie plášte budov s výnimkou kovových, výplne dverí s výnimkou kovových, žalúzie s výnimkou kovových, obkladový nekovový materiál na budovy.

20 - Nábytok, šatníky, skrine, skriňové zostavy, stoly, stoličky, police, lavice, pulty, stolové dosky, nekovové príslušenstvo nábytku, nekovové obloženie alebo ozdoby na nábytok, nekovové pánty a závesy, dekoratívne nástenné ozdoby nie textilné, divány, pohovky, drevené alebo plastové nádoby a schránky, drevené hrany a kostry na nábytok, dverové obloženie nie kovové, dvierka na nábytok, krúžky, háčiky a kofajnice na záclony a závesy, kladky z plastických hmôt na rolety a posuvné dvere, latkové vnútrookenné rolety, plastové lišty na nábytok, plastové káblové alebo rúrkové spojky, príchytky, svorky, ozdoby na nábytok, pútače z dreva, rámy na obrazy, drevené rebríky, prútený tovar, ratan, stolárske výrobky, tyče na záclony, sochy, umelecké diela z dreva, vosku, sadry alebo plastov, vešiaky na odevy, zámky s výnimkou kovových a elektrických, zrkadlá, izbové žalúzie.

37 - Montážne a inštalačné služby, opravy a údržba, montáž, opravy, údržba posuvných dverí, predeľovacích systémov, interiérových prvkov, nábytku, parkiet, podláh, obkladov, okien, dverí, prenájom, požičiavanie náradia, prenájom stavebných strojov a zariadení, sprostredkovanie uvedených služieb.

40 - Stínanie a spracovanie dreva, opracovanie dreva, ohňovzdorná úprava látok, vodovzdorná úprava látok, drevoobrábanie, hobľovanie, pílenie, sušenie a impregnácia dreva, montáž materiálu na objednávku, spracovanie odpadu, informácie o spracovaní a úprave materiálov, sprostredkovanie uvedených služieb.

42 - Poradenstvo pri navrhovaní interiérov, poradenstvo v oblasti návrhu a montáže posuvných dverí, interiérových prvkov, predeľovacích systémov a vstavaného nábytku, architektonické poradenstvo, prenájom počítačov, počítačového softvéru, prenájom poľnohospodárskych nástrojov a zariadení, prenájom predajných automatov, prenosných stavieb, sprostredkovanie uvedených služieb.

(540)

ViaDOOR

(732) MEYER & BENJAMIN TRADE INC., 25 Greystone Manor, Lewes, Delaware 19958-9776, US;

(740) Porubčan Róbert, Ing., Ivanka pri Dunaji, SK;

(111) 201769

(151) 21.01.2003

(180) 15.11.2011

(210) 3389-2001

(220) 15.11.2001

(442) 08.10.2002

7 (511) 29, 30, 42

(511) 29 - Mäso, ryby, hydina a zverina; mäsové výrobky; ovocie a zelenina konzervovaná, sušená a sterilizovaná; želé, džemy, kompóty; vajcia; mlieko a mliečne výrobky; jedlé oleje a tuky.

30 - Káva, čaj, kakao, cukor, ryža, maniok, ságo, kávové náhradky, múka a prípravky z obilnín, chlieb, pečivo, cukrovinky, zmrzlina; med, melasový sirup; droždie, prášky do pečiva; soľ, horčica; ocot, nálevy (na ochutenie); korenie; potravinársky ľad.

42 - Reštauračné služby, stravovanie.

(540)



(591) čierna, hnedá, zlatá

(732) Société des Produits Nestlé S. A., 1800 Vevey, CH;

(740) Mešková Viera, Ing., Bratislava, SK;

(111) 201771

(151) 23.01.2003

(180) 25.08.2009

(210) 2156-99

(220) 25.08.1999

(442) 07.11.2000

7 (511) 1, 2

(511) 1 - Chemické výrobky určené pre priemysel, vedu a fotografie.

2 - Farby, nátery a laky.

(540) HOSTECOL

(732) VUSA, a. s., Slovenská 26, 040 01 Košice, SK;

(740) Kováčik Štefan, Ing., Bratislava, SK;

(111) 201772

(151) 23.01.2003

(180) 25.08.2009

(210) 2165-99

(220) 25.08.1999

(442) 07.11.2000

7 (511) 1, 2

(511) 1 - Chemické výrobky určené pre priemysel, vedu a fotografie.

2 - Farby, nátery a laky.

(540) SIBAL

(732) VUSA, a. s., Slovenská 26, 040 01 Košice, SK;

(740) Kováčik Štefan, Ing., Bratislava, SK;

(111) 201773

(151) 23.01.2003
(180) 10.11.2009
(210) 2851-99
(220) 10.11.1999
(442) 11.12.2000

7 (511) 1, 5

(511) 1 - Chemické prípravky na priemyselné použitie, peroxid vodíka.
5 - Dezodoračné prípravky najmä na textil, kožu a syntetické látky.

(540) JASA

(732) Henkel KG a A, D-40191 Düsseldorf, DE;
(740) Fajnorová Mária, Ing., Bratislava, SK;

(111) 201775

(151) 23.01.2003
(180) 24.03.2010
(210) 883-2000
(220) 24.03.2000
(442) 04.04.2002

7 (511) 31,35,39

(511) 31 - Čerstvé ovocie a zelenina.
35 - Sprostredkovanie obchodu s uvedenými tovarmi.
39 - Cestná nákladná doprava.

(540) TATRAMILK, LIPTOVSKÝ MIKULÁŠ

(732) Liptovská mliekareň, a. s., 1. mája 124, 031 80 Liptovský Mikuláš, SK;
(740) Holoubková Mária, Ing., Bratislava, SK;

(111) 201776

(151) 23.01.2003
(180) 24.03.2010
(210) 885-2000
(220) 24.03.2000
(442) 04.04.2002

7 (511) 31, 35, 39

(511) 31 - Čerstvé ovocie a zelenina.
35 - Sprostredkovanie obchodu s uvedenými tovarmi.
39 - Cestná nákladná doprava.

(540)



(591) tmavomodrá, svetlomodrá
(732) Liptovská mliekareň, a. s., 1. mája 124, 031 80 Liptovský Mikuláš, SK;
(740) Holoubková Mária, Ing., Bratislava, SK;

(111) 201777

(151) 23.01.2003
(180) 23.03.2011
(210) 954-2001
(220) 23.03.2001
(442) 04.04.2002

7 (511) 30

(511) 30 - Múka všetkých druhov, predovšetkým kukuričná múka, potravinárske výrobky z kukurice a zemiakov, kukuričné vločky, kukuričné lupienky, pukance.

(540) SUPER RING

(732) NAMEX, s. r. o., Gaštanová č. 6, 947 01 Hurbanovo, SK;
(740) Porubčan Róbert, Ing., Ivanka pri Dunaji, SK;

Obnovené ochranné známky

(210)	(111)	(210)	(111)	(210)	(111)	(210)	(111)
827	98913	68361	176685	73854	176216	45-93	172214
19139	100739	68362	176686	73955	178372	46-93	172157
26780	155210	68850	175096	74138	176306	54-93	172714
28129	155421	69349	175027	74139	175603	55-93	172713
46728	161346	69436	177009	74140	176305	56-93	172632
46747	161375	69484	173589	74141	176304	60-93	172636
46759	161377	69757	174085	74142	176303	64-93	172637
46783	161397	69835	173790	74143	176289	65-93	172631
46787	161582	70438	175831	74144	176288	66-93	181939
47036	162182	70893	177235	74145	175604	68-93	172629
52786	165524	72276	172901	74156	185301	69-93	172628
52912	165395	72289	176315	74157	176287	84-93	172179
52954	165398	72290	176314	74169	174945	85-93	172180
52962	165431	72292	174579	74336	179095	90-93	185331
52963	165567	72293	174578	74409	177709	92-93	172639
52964	165403	72297	174813	1-93	172129	104-93	191747
52965	165418	72298	174829	5-93	172082	130-93	186548
52966	165441	72299	175548	12-93	172338	139-93	172216
52967	165419	72331	174435	13-93	172145	140-93	172625
52968	165566	72403	175812	17-93	172177	143-93	177879
52969	165439	72701	175081	19-93	174877	148-93	175141
52978	165611	72827	175813	25-93	172151	151-93	178176
52981	165413	72925	176449	29-93	171979	1084-93	178499
52982	165412	73183	176444	34-93	175962		
56781	168654	73291	175226	35-93	172153		
62418	171812	73566	179336	36-93	190628		
62419	171813	73833	177225	41-93	172173		

(111) 98913

- (151) 14.02.1883
 (156) 14.02.2003
 (180) 14.02.2013
 (210) 827
 (220) 14.02.1883

7 (511) 32

- (510) Svetlé pivo.

(540)

- (732) BRANDBREW S. A., Parc D'Activité Syrdall 5,
L-5365 Munsbach, LU;

- (740) Fajnorová Mária, Ing., Bratislava, SK;

(111) 100739

- (151) 24.11.1942
 (156) 24.11.2002
 (180) 24.11.2012
 (210) 19139
 (220) 24.11.1942

7 (511) 5

- (511) 5 - Lekárnický tovar.

(540) Ulcosan

- (732) IVAX - CR, a. s., Ostravská 29, 747 70 Opava -
- Komárov, CZ;
 (740) ROTT, RŮŽIČKA & GUTTMANN, v. o. s.,
Bratislava, SK;

(111) 155210

- (151) 29.08.1962
 (156) 16.06.2002
 (180) 16.06.2012
 (210) 26780
 (220) 16.06.1962

7 (511) 1

- (510) Textilné pomocné prípravky, najmä egalizačné
prostriedky.

(540) SYNTEGAL

- (732) Enaspol, a. s., Velvěty 33, 417 62 Rtně nad Bí-
linou, CZ;

- (740) Mešková Viera, Ing., Bratislava, SK;

(111) 155421

- (151) 18.03.1963
 (156) 30.01.2003
 (180) 30.01.2013
 (210) 28129
 (220) 30.01.1963

7 (511) 1, 3, 5, 10, 32

- (510) Liečivá, drogy, farmaceutické prípravky humán-
ne a veterinárne, organopreparáty, očkovacie lát-
ky, séra a výrobky z krvi, chemické výrobky pre
lekárstvo, hygienu, farmáciu a vedu; prípravky
baktericídne, fungicídne, insekticídne; dezin-

fekčné prípravky; prípravky proti nákaze; prípravky na konzervovanie; prostriedky na ničenie škodcov a rastlín; čistiace prostriedky, liečebné mydlá; prípravky síliace a dietetické; prípravky na ošetrovanie zubov a ústnej dutiny; zubné výplne a protézy; náplasti, obväzový a šijací materiál pre chirurgiu; diagnostika; jedy a strojené minerálne vody.

(540) MASTICAN

(732) BIOTIKA, a. s., Slovenská Lupča 566, 976 13 Slovenská Lupča, SK;

(111) 161346

(151) 18.04.1973

(156) 03.01.2003

(180) 03.01.2013

(210) 46728

(220) 03.01.1973

7 (511) 22, 23, 24

(510) Surové vláknité textilné materiály a vlákna, pokiaľ spadajú do tr. 22; priadze, nite a vlákna, pokiaľ spadajú do tr. 23; zvarované textilné materiály vo forme listov, pokiaľ spadajú do tr. 24.

(540) CAMBRELE

(732) Camtex Fabrics Limited, Workington, GB;

(740) Bušová Eva, JUDr., Bratislava, SK;

(111) 161375

(151) 04.05.1973

(156) 09.01.2003

(180) 09.01.2013

(210) 46747

(220) 09.01.1973

7 (511) 34

(510) Spracovaný alebo nespracovaný tabak.

(540)

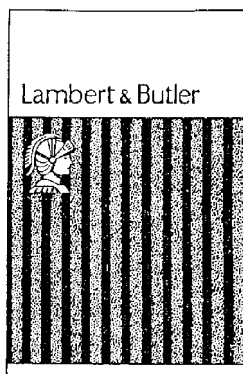

(732) BRITISH AMERICAN TOBACCO (BRANDS) LIMITED, Globe House, 4 Temple Place, London WC2R 2PG, GB;

(740) Čechvalová Dagmar, Bratislava, SK;

(111) 161377

(151) 04.05.1973

(156) 16.01.2003

(180) 16.01.2013

(210) 46759

(220) 16.01.1973

7 (511) 12

(510) Pneumatiky a duše na vozidlá a ich časti; vnútorné protektory do pneumatík; protektory na duše

do pneumatík, záplatový materiál na pneumatiky, plášte pneumatík, súpravy na opravu pneumatík, ráfiky na kolesá, gumové ráfiky na pneumatiky na kolesá.

(540)

Town & Country

(732) BRIDGESTONE LICENSING SERVICES, INC., spoločnosť zriadená podľa zákonov štátu Delaware, 50 Century Boulevard, Nashville, Tennessee 37214, US;

(740) Bezák Marián, Ing., Bratislava, SK;

(111) 161397

(151) 10.05.1973

(156) 23.01.2003

(180) 23.01.2013

(210) 46783

(220) 23.01.1973

7 (511) 1

(510) Chemické výrobky na priemyselné účely, chemické prísady do surového oleja, do tekutých palív a mazadiel, chemické prísady všetkých druhov, ak patria do tr. 1.

(540) SHELLSWIM

(732) Shell International Petroleum Company Limited, Shell Centre, London SE1 7NA, GB;

(740) Žovicová Viera, Mgr., Bratislava, SK;

(111) 161582

(151) 14.09.1973

(156) 24.01.2003

(180) 24.01.2013

(210) 46787

(220) 24.01.1973

7 (511) 33

(510) Likéry a liehoviny

(540) STONSDORFER

(732) Berentzen Brennereien GmbH + Co. KG, Ritterstrasse 7, D - 49740 Haselünne, DE;

(740) ROTT, RŮŽIČKA & GUTTMANN, v. o. s., Bratislava, SK;

(111) 162182

(151) 20.01.1975

(156) 25.04.2003

(180) 25.04.2013

(210) 47036

(220) 25.04.1973

7 (511) 7

(510) Stroje s uzatvárajúcimi posúvačmi na kontrolu liatia tavených kovov a ich časti.

(540) FLO-CON

(732) UEC Technologies LLC, Pittsburgh, Pennsylvania, US;

(740) Fajnorová Mária, Ing., Bratislava, SK;

(111) 165395

(151) 21.06.1983
 (156) 30.11.2002
 (180) 30.11.2012
 (210) 52912
 (220) 30.11.1982

7 (511) 16, 34

(510) Listový papier, objednávky, propagačné materiály, prepravné obaly týchto výrobkov, cigaretový papier, skladačky z kartónu.

(540)

(732) Olšanské papírny, akciová spoločnosť, 789 01 Lukavice č. 21, CZ;

(740) Suchoňová Katarína, JUDr., Banská Bystrica, SK;

(111) 165398

(151) 23.06.1983
 (156) 20.01.2003
 (180) 20.01.2013
 (210) 52954
 (220) 20.01.1983

7 (511) 35, 36, 37, 38, 39, 40, 41, 42

(511) 35 - Služby poskytované pri obchodných rokovaniach v obchodných podnikoch alebo pri vedení obchodných podnikov, pri riadení alebo výkone hospodárskych alebo obchodných funkcií v priemyselnom alebo obchodnom podniku; služby propagačné a informačné.

36 - Služby vykonávané pri riadení finančných a peňažných záležitostí a služby poskytované v súvislosti so všetkými typmi poisťných zmlúv, služby bankové a zmenárenské, služby úverové, služby investičné, poisťovacie a obchodné sprostredkovávanie; služby realitných konateľov prenajímajúcich, zhodnocujúcich a financujúcich pozemky.

37 - Služby poskytované dodávateľmi a subdodávateľmi týkajúce sa stavby alebo výroby stálych konštrukcií a ich opráv.

38 - Služby spojené s vysielaním rozhlasových alebo televíznych programov, so zisťovaním konverzačného styku a prenášaním správ.

39 - Služby vykonávané pri prevoze alebo preprave osôb alebo tovaru a služby súvisiace s týmto prevozom alebo prepravou po železnici, diaľnici, pri doprave vodnej alebo vzdušnej alebo pri transporte pomocou potrubia; služby poskytované pri ukladaní tovaru vo verejných skladištiach, služby poskytované staničnými spoločnosťami; služby vzťahujúce sa na prenajímanie alebo najímanie motorových vozidiel určených na prepravu; služby spojené s námornou navigáciou, služby vlečných lodí, odborné skladanie lodného nákladu, služby prístavov a dokov, služby spojené s výkonom leteckej dopravy; služby vzťahujúce sa na balenie a latovanie tovaru pred dopravou; služby pri podávaní informácií o pozemnej, leteckej alebo lodnej doprave, poskytované dopravnými sprostredkovateľmi a turistickými kan-

celármi, inšpekcia dopravných prostriedkov a tovaru pred prepravou.

40 - Služby poskytované pri spracovaní materiálu či už mechanického alebo chemického.

41 - Služby poskytované alebo zariadené v súvislosti s činnosťou vzdelávacou, zábavnou alebo rekreačnou.

42 - Poskytovanie ubytovania a stravovania v hoteloch, penziónoch, zruboch, sanatóriách, rekreačných zariadeniach a doliečovacích ústavoch; poskytovanie pripravených jedál a nápojov na bezprostrednú spotrebu ako služby reštauračné, kaviarenské, jedálenské a barové; služby pohrebné, kremačné, holičské a služby poskytované v salónoch krásy; odborné služby v obore strojárstva, chémie a medicíny; služby cestovných kancelárií alebo sprostredkovateľov, ktorí zaisťujú hotelové ubytovanie pre cestujúcich, služby technických odborníkov ako oceňovanie a odhad hodnoty, odborné posudky a vystavovanie protokolov.

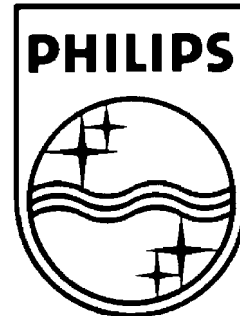
(540)

(732) Koninklijke Philips Electronics N. V., Groenewoudseweg 1, Eindhoven, NL;

(740) Žovicová Viera, Mgr., Bratislava, SK;

(111) 165403

(151) 29.06.1983
 (156) 26.01.2003
 (180) 26.01.2013
 (210) 52964
 (220) 26.01.1983

7 (511) 16, 41

(510) Tlačoviny, časopisy, knihy, výchovné a vyučovacie materiály, brožúry, príručky; vzdelávacia, vyučovacia, kultúrna a publikačná činnosť v oblasti filozofie; usporadúvanie filozofických prednášok.

(540)

(732) RELIGIOUS TECHNOLOGY CENTER, spoločnosť zriadená podľa zákonov štátu California, 1710 Ivar Avenue, Los Angeles, California, US;
(740) Bezák Marián, Ing., Bratislava, SK;

(111) 165412

(151) 12.07.1983
(156) 01.02.2003
(180) 01.02.2013
(210) 52982
(220) 01.02.1983

7 (511) 5

(510) Insekticídy a fungicídy určené pre poľnohospodárstvo.

(540) BANCOL

(732) Takeda Chemical Industries, Ltd., 1-1, Doshomachi 4-chome, Chuo-ku, Osaka, JP;
(740) Bušová Eva, JUDr., Bratislava, SK;

(111) 165413

(151) 01.02.1983
(156) 01.02.2003
(180) 01.02.2013
(210) 52981
(220) 01.02.1983

7 (511) 5

(510) Insekticídy a fungicídy určené pre poľnohospodárstvo.

(540) VICTENON

(732) Takeda Chemical Industries, Ltd., 1-1, Doshomachi 4-chome, Chuo-ku, Osaka, JP;
(740) Bušová Eva, JUDr., Bratislava, SK;

(111) 165418

(151) 14.07.1983
(156) 26.01.2003
(180) 26.01.2013
(210) 52965
(220) 26.01.1983

7 (511) 16, 41

(510) Tlačoviny, časopisy, knihy, výchovné a vyučovacie materiály, brožúry, príručky; vzdelávacia, vyučovacia, kultúrna a publikačná činnosť v oblasti filozofie a usporadúvanie filozofických prednášok.

(540)



(732) RELIGIOUS TECHNOLOGY CENTER, spoločnosť zriadená podľa zákonov štátu California, 1710 Ivar Avenue, Los Angeles, California, US;
(740) Bezák Marián, Ing., Bratislava, SK;

(111) 165419

(151) 14.07.1983
(156) 26.01.2003
(180) 26.01.2013
(210) 52967
(220) 26.01.1983

7 (511) 16, 41

(510) Tlačoviny, časopisy, knihy, výchovné a vyučovacie materiály, brožúry, príručky; vzdelávacie, vyučovacie, kultúrne a filozofické služby, ako je usporadúvanie prednášok a porád, vydávanie publikácií.

(540)

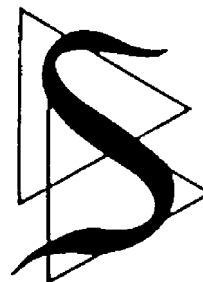

(732) RELIGIOUS TECHNOLOGY CENTER, spoločnosť zriadená podľa zákonov štátu California, 1710 Ivar Avenue, Los Angeles, California, US;
(740) Bezák Marián, Ing., Bratislava, SK;

(111) 165431

(151) 08.08.1983
(156) 26.01.2003
(180) 26.01.2013
(210) 52962
(220) 26.01.1983

7 (511) 16, 41

(510) Tlačoviny, časopisy, knihy, výchovné a vyučovacie materiály, brožúry, príručky; vzdelávacie, vyučovacie, kultúrne a filozofické služby, ako je usporadúvanie prednášok a porád, vydávanie publikácií.

(540)

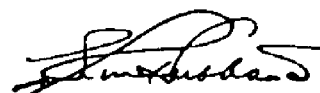

(732) RELIGIOUS TECHNOLOGY CENTER, spoločnosť zriadená podľa zákonov štátu California, 1710 Ivar Avenue, Los Angeles, California, US;
(740) Bezák Marián, Ing., Bratislava, SK;

(111) 165439

(151) 12.08.1983
(156) 26.01.2003
(180) 26.01.2013
(210) 52969
(220) 26.01.1983

7 (511) 5

(510) Prípravky podporujúce rast zvierat.

(540) MAXUS

(732) Eli Lilly and Company, spoločnosť zriadená podľa zákonov štátu Indiana, Indianapolis, Indiana, US;

(740) Tomeš Pavol, Ing., Bratislava, SK;

(111) 165441

(151) 09.08.1983

(156) 26.01.2003

(180) 26.01.2013

(210) 52966

(220) 26.01.1983

7 (511) 16, 41

(510) Tlačoviny, časopisy, knihy, výchovné a vyučovacie materiály, brožúry, príručky; vzdelávacie, vyučovacie, kultúrne a filozofické služby, ako je usporadúvanie prednášok a porád, vydávanie publikácií.

(540) DIANETICS

(732) RELIGIOUS TECHNOLOGY CENTER, spoločnosť zriadená podľa zákonov štátu California, 1710 Ivar Avenue, Los Angeles, California, US;

(740) Bezák Marián, Ing., Bratislava, SK;

(111) 165524

(151) 24.11.1983

(156) 05.08.2002

(180) 05.08.2012

(210) 52786

(220) 05.08.1982

7 (511) 5

(510) Herbicídne prípravky

(540) MODOWN

(732) Feinchemie Schwebda GmbH, Straßburger Straße 5, D-34269 Eschwege, DE;

(740) Čechvalová Dagmar, Bratislava, SK;

(111) 165566

(151) 13.01.1984

(156) 26.01.2003

(180) 26.01.2013

(210) 52968

(220) 26.01.1983

7 (511) 16, 41

(510) Tlačoviny, časopisy, knihy, výchovné a vyučovacie materiály, brožúry, príručky; vzdelávacie, vyučovacie, kultúrne a filozofické služby, ako je usporadúvanie prednášok a porád, vydávanie publikácií.

(540) SCIENTOLOGY

(732) RELIGIOUS TECHNOLOGY CENTER, spoločnosť zriadená podľa zákonov štátu California, 1710 Ivar Avenue, Los Angeles, California, US;

(740) Bezák Marián, Ing., Bratislava, SK;

(111) 165567

(151) 13.01.1984

(156) 26.01.2003

(180) 26.01.2013

(210) 52963

(220) 26.01.1983

7 (511) 16, 41

(510) Tlačoviny, časopisy, knihy, výchovné a vyučovacie materiály, brožúry, príručky; vzdelávacie,

vyučovacie, kultúrne a filozofické služby, ako je usporadúvanie prednášok a porád, vydávanie publikácií.

(540)

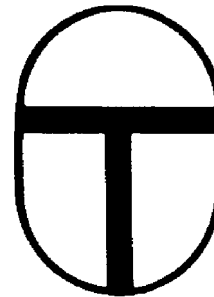

(732) RELIGIOUS TECHNOLOGY CENTER, spoločnosť zriadená podľa zákonov štátu California, 1710 Ivar Avenue, Los Angeles, California, US;

(740) Bezák Marián, Ing., Bratislava, SK;

(111) 165611

(151) 07.03.1984

(156) 31.01.2003

(180) 31.01.2013

(210) 52978

(220) 31.01.1983

7 (511) 9, 18, 24, 25, 28

(510) Slnecné okuliare. Koža a náhradky kože, výrobky zhotovené z týchto materiálov; surové kože, kožušiny, kufre a cestovné kabely, dáždniky, slnečníky a palice. Tkaniny (kusový tovar); posteľné a stolové pokrývky. Odevy. Hry a hračky; telocvičné a športové predmety.

(540) MARLBORO

(732) PHILIP MORRIS PRODUCTS INC., spoločnosť zriadená podľa zákonov štátu Virginia, Richmond, Virginia, US;

(740) Bušová Eva, JUDr., Bratislava, SK;

(111) 168654

(151) 26.09.1991

(156) 21.12.1999

(180) 21.12.2009

(210) 56781

(220) 21.12.1989

(310) 513525

(320) 23.06.1989

(330) AU

7 (511) 25

(510) Odevy, pokrývky hlavy a obuv vrátane špeciálnej obuvi, odevy na voľné chvíle, šport a pláž, oblečenie na surfing, košeľe, tričká, tielka, dámske rovné vestičky, vesty, blúzky, kabáty, sukne, saka, svetre, podprsenky, pulóvre, šaty, nohavice, plážové šaty, tenké tepláky, šortky, topánky, trenery, sandále, plážová obuv, ponožky, opasky, klobúky, čiapky, šiltovky, plavky a oblečenie do dažďa.

(540) RAISINS

(732) Quiksilver, Inc., 15202 Graham Street, Huntington Beach, California 92649, US;

(740) PATENTSERVIS BRATISLAVA, a. s., Bratislava, SK;

(111) 171812

(151) 30.12.1992
(156) 28.06.2001
(180) 28.06.2011
(210) 62418
(220) 28.06.1991

7 (511) 9

(510) Počítačové prístroje, programovacie kazety, magnetické pásky do počítačov, programové diskety do počítačov, prístroje na spracovanie textu, zariadenia na záznam na magnetickú pásku, kazety, magnetické pásky, periférne vybavenie počítačov, najmä zapisovače programov, modemy, pohony diskov (diskové jednotky), tlačiarne, pamäťové a ostatné systémové moduly, radiče (automatické regulátory), napájacie káble, energetické adaptéry a televízne spínacie skrine, akustické prijímače na telefónne spoje s počítačmi a ostatným elektronickým vybavením, elektronické zábavné prístroje s video- obrazovkami a bez nich, elektronické dorozumievacie zariadenia do ruky pre hluché a nemé osoby, stroje, ktoré vyrábajú video- obrazovku závisle od hudby, hry a hračky.

(540) **ATARI**

(732) ATARI INTERACTIVE INC., 50 Dunham Road, Beverly, MA 01915, US;
(740) PATENTSERVIS BRATISLAVA, a. s., Bratislava, SK;

(111) 171813

(151) 30.12.1992
(156) 28.06.2001
(180) 28.06.2011
(210) 62419
(220) 28.06.1991

7 (511) 9

(510) Počítačové prístroje, programovacie kazety, magnetické pásky do počítačov, programové diskety do počítačov, prístroje na spracovanie textu, zariadenia na záznam na magnetickú pásku, kazety, magnetické pásky, periférne vybavenie počítačov, najmä zapisovače programov, modemy, pohony diskov (diskové jednotky), tlačiarne, pamäťové a ostatné systémové moduly, radiče (automatické regulátory), napájacie káble, energetické adaptéry a televízne spínacie skrine, akustické prijímače na telefónne spoje s počítačmi a ostatným elektronickým vybavením, elektronické zábavné prístroje s video- obrazovkami a bez nich, elektronické dorozumievacie zariadenia do ruky pre hluché a nemé osoby, stroje, ktoré vyrábajú video- obrazovku závisle od hudby, hry a hračky.

(540)

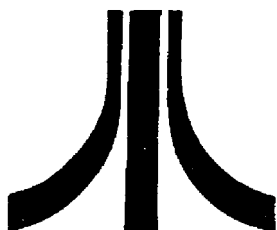

(732) ATARI INTERACTIVE INC., 50 Dunham Road, Beverly, MA 01915, US;

(740) PATENTSERVIS BRATISLAVA, a. s., Bratislava, SK;

(111) 171979

(151) 12.07.1993
(156) 21.01.2003
(180) 21.01.2013
(210) 29-93
(220) 21.01.1993
(450) 06.10.1993

7 (511) 2, 6, 11, 17, 19, 20, 21, 24, 27, 35

(510) Výroba nábytku, reklamná činnosť prostredníctvom výpočtovej techniky rozmnožovanie tlačív, sprostredkovanie obchodu, obchodná činnosť: predaj nábytku, bytových doplnkov, bytových textílií, tapiet a bytových farieb, sanitárnej techniky - bytovej, umeleckých predmetov, kobercov, keramických obkladov a dlažieb, bytových obkladov a nekeramických dlažieb, bytových svietidiel, spotrebnej elektroniky, bytových kovaní, bytových dverí a okien, podlahových krytín, plynospotrebičov a elektrosпотреbičov pre domácnosť, bytových doplnkov z PVC, skla a kovu, umelých kvetov, molitanu, výroba a predaj košíkárskoho tovaru.

(540)

 **kobeko**

(732) Kontšek Mikuláš - KOBOKO, Pri Rajčianke 40, 010 01 Žilina, SK;

(740) Zahatňanská Gabriela, Ing., Žilina, SK;

(111) 172082

(151) 20.10.1993
(156) 08.01.2003
(180) 08.01.2013
(210) 5-93
(220) 08.01.1993
(310) 92.3579
(320) 14.07.1992
(330) NL
(450) 02.02.1994

7 (511) 11

(510) Osvetľovacie zariadenia, zariadenia na kúrenie, zariadenia na výrobu pary, zariadenia na varenie, chladenie, vetranie vrátane klimatizačných zariadení alebo zariadení na úpravu vzduchu, zariadenia na rozvod vody a zdravotnícke zariadenia.

(540) **GLAMOX**

(732) GLAMOX A/S, Fannestrandv. 62, 6400 Molde, NL;

(740) PATENTSERVIS BRATISLAVA, a. s., Bratislava, SK;

(111) 172129

(151) 17.11.1993
(156) 04.01.2003
(180) 04.01.2013
(210) 1-93
(220) 04.01.1993
(450) 02.02.1994

7 (511) 3, 5, 32

(510) 3, 5, 32 - Chemické výrobky pre zdravotnícky priemysel, zdravotné mydlá, éterické oleje, najmä detské oleje, kúpeľové oleje, kozmetické výrobky, najmä prípravky na úpravu vlasov, šampóny, telové dezodoranty, vody po holení, peny na holenie, prípravky na čistenie zubov, farmaceutické, veterinárne a zdravotnícke výrobky, najmä antibiotiká, vitamíny, vazodilatačné prípravky, sedatíva, suspenzie, roztoky, peny, masti, dietetické výrobky pre deti a chorých, dezinfekčné prostriedky s výnimkou dezinfekčných prostriedkov na viazanie prachu, medicínálne vína, medicínálne nápoje, sirupy na farmaceutické účely, minerálne vody, šumivé nápoje, najmä kolové a tonikové sirupy, ovocné osviežujúce nápoje, sirupy a koncentráty na prípravu nealkoholických nápojov.

(540)



(732) IVAX - CR, a. s., Ostravská 29, 747 70 Opava - Komárov, CZ;

(740) ROTT, RŮŽIČKA & GUTTMANN, v. o. s., Bratislava, SK;

(111) 172145

(151) 02.12.1993

(156) 14.01.2003

(180) 14.01.2013

(210) 13-93

(220) 14.01.1993

(450) 09.03.1994

7 (511) 11

(510) Klimatizačné zariadenia pre priemysel a domácnosť a ich náhradné diely.

(540)



(732) DAIKIN INDUSTRIES, LTD., Umeda Center Bldg. 4-12, Nakazaki-Nishi 2-chome, Kita-ku, Osaka, JP;

(740) Bušová Eva, JUDr., Bratislava, SK;

(111) 172151

(151) 13.12.1993

(156) 20.01.2003

(180) 20.01.2013

(210) 25-93

(220) 20.01.1993

(450) 09.03.1994

7 (511) 17

(510) Syntetické kaučuky, hlavne styrén-butadiénový kaučuk, roztoky polymerizovaného styrén-butadiénového kaučuku, polybutadiénový kaučuk, styrenový kaučuk, akrylonitril-butadiénový kaučuk, styren-butadiénový kaučukový latex a emulzia, nitrilový kaučuk, butylový kaučuk, ne-vulkanizované kaučukové zmesi, izoprenový kaučuk, chloroprenový kaučuk, etylén-propylénový kaučuk, syndiotaktický polybutadiénový kaučuk, silikonový kaučuk, kaučuk surový a polospracovaný, kaučukové prísady, gutaperča, guma, balata a náhrady týchto hmôt, polotovary z plastických hmôt, polotovary z plastických hmôt vo forme fólií, dosiek a tyčí, tesniace hmoty, upchávkvy a izolácie, azbest, sľuda, výrobky z azbestu a sľudy, hadice s výnimkou kovových.

diénového kaučuku, polybutadiénový kaučuk, styrenový kaučuk, akrylonitril-butadiénový kaučuk, styren-butadiénový kaučukový latex a emulzia, nitrilový kaučuk, butylový kaučuk, ne-vulkanizované kaučukové zmesi, izoprenový kaučuk, chloroprenový kaučuk, etylén-propylénový kaučuk, syndiotaktický polybutadiénový kaučuk, silikonový kaučuk, kaučuk surový a polospracovaný, kaučukové prísady, gutaperča, guma, balata a náhrady týchto hmôt, polotovary z plastických hmôt, polotovary z plastických hmôt vo forme fólií, dosiek a tyčí, tesniace hmoty, upchávkvy a izolácie, azbest, sľuda, výrobky z azbestu a sľudy, hadice s výnimkou kovových.

(540)

KOSYN

(732) KOREA KUMHO PETROCHEMICAL CO., LTD., Kwang Euo Building 70, Seouling-Dong, Chongno-Gu, Seoul, KR;

(740) ROTT, RŮŽIČKA & GUTTMANN, v. o. s., Bratislava, SK;

(111) 172153

(151) 13.12.1993

(156) 22.01.2003

(180) 22.01.2013

(210) 35-93

(220) 22.01.1993

(450) 06.04.1994

7 (511) 9, 16

(510) Prístroje a zariadenia na záznam, prenos a reprodukciu zvuku a obrazov, platne, pásky, kazety a iné médiá na záznam alebo reprodukciu zvuku alebo obrazov, prístroje a nástroje na účely vzdelávacie a učebné, prístroje a nástroje na rozširovanie správ a informácií všetkých druhov, papier, lepenka, výrobky z papiera a kartonážne výrobky, tlačoviny, noviny, periodiká, knihy, tovar knihársky, tovar papiernický, potreby pre umelcov, štetce, písacie stroje a kancelárske potreby s výnimkou nábytku, učebné a školské potreby a pomôcky, hracie karty, tlačiarenské pís-mená, štočky, stereotypy.

(540)



(732) The Reader's Digest Association, Inc., spoločnosť zriadená podľa zákonov štátu Delaware, Reader's Digest Road, Pleasantville, New York 10570-7000, US;

(740) ROTT, RŮŽIČKA & GUTTMANN, v. o. s., Bratislava, SK;

(111) 172157

(151) 14.12.1993
(156) 28.01.2003
(180) 28.01.2013
(210) 46-93
(220) 28.01.1993
(450) 06.04.1994

7 (511) 25

(510) Odev, obuv, klobočnícky tovar.

(540)



(732) QUIKSILVER INTERNATIONAL PTY LTD,
681 Barrenjoey Road, Avalon, New South Wales
2107, AU;

(740) Bušová Eva, JUDr., Bratislava, SK;

(111) 172173

(151) 28.12.1993
(156) 27.01.2003
(180) 27.01.2013
(210) 41-93
(220) 27.01.1993
(450) 06.04.1994

7 (511) 31

(510) Živé zvieratá, krmivo pre zvieratá, vtáky a ryby, sepiové kosti (pre zvieratá žijúce v kliečkach), jedlé kosti pre psov, podstielky pre zvieratá, čerstvé ovocie a zelenina, zemiaky a prípravky z týchto surovín na použitie ako prísady do potravín.

(540) NUTRIVIT

(732) MARS, INC., spoločnosť zriadená podľa zákonov štátu Delaware, Mc Lean, Virginia, US;

(740) Fajnorová Mária, Ing., Bratislava, SK;

(111) 172177

(151) 28.12.1993
(156) 15.01.2003
(180) 15.01.2013
(210) 17-93
(220) 15.01.1993
(450) 06.04.1994

7 (511) 6, 8, 14

(510) Obyčajné kovy v surovom a polospracovanom stave a ich zliatiny, kotvy, kovadliny, zvony; stavebný materiál z valcovaného a liateho kovu, koľajnice a iný kovový materiál pre železnice; reťaze (okrem hnacích reťazí na vozidlá), kovové káble a neelektrické drôty; zámočnícke výrobky; kovové rúry, nebytové pokladnice a schránky, oceľové guľôčky, podkovy, klince, skrutky a iné kovové výrobky; rudy; ručné náradie a nástroje, nožiarske výrobky, britvy, holiace elektrické strojčeky, zbrane sečné a bodné, vidličky a lyžice; drahé kovy a ich zliatiny, predmety z drahých kovov a ich zliatin alebo dublovaných kovov; šperky, drahokamy, drahé kamene; bižutéria z umelých a plastických hmôt, hodinárske výrobky a iné chronometrické vybavenie.

(540) LAPPONIA

(732) Laponia Jewelry Oy, Mäkelänkatu 60 A,
SF-00510 Helsinki, FI;

(740) PATENTSERVIS BRATISLAVA, a. s., Bratislava, SK;

(111) 172179

(151) 28.12.1993
(156) 09.02.2003
(180) 09.02.2013
(210) 84-93
(220) 09.02.1993
(450) 06.04.1994

7 (511) 9, 11

(510) Primárne články a batérie, sekundárne články a batérie, lampy.

(540) DIAMOND

(732) PALABA, a. s., Netovická 875, 274 44 Slaný,
CZ;

(740) Čechvalová Dagmar, Bratislava, SK;

(111) 172180

(151) 28.12.1993
(156) 09.02.2003
(180) 09.02.2013
(210) 85-93
(220) 09.02.1993
(450) 06.04.1994

7 (511) 9, 11

(510) Primárne články a batérie, sekundárne články a batérie, lampy.

(540) DAYMON

(732) PALABA, a. s., Netovická 875, 274 44 Slaný,
CZ;

(740) Čechvalová Dagmar, Bratislava, SK;

(111) 172214

(151) 18.01.1994
(156) 28.01.2003
(180) 28.01.2013
(210) 45-93
(220) 28.01.1993
(450) 11.05.1994

7 (511) 32

(510) Pivo, ľahké piva a ležiaky, minerálne vody, šumivé a iné nealkoholické nápoje, sirupy a iné prípravky na prípravu nápojov, ovocné šťavy a nápoje z ovocných štiav.

(540) TAMPICO

(732) Marbo, Inc., spoločnosť zriadená podľa zákonov štátu Illinois, 2425 West Barry Avenue, 60618 Chicago, Illinois, US;

(740) Bušová Eva, JUDr., Bratislava, SK;

(111) 172216

(151) 18.01.1994
(156) 24.02.2003
(180) 24.02.2013
(210) 139-93
(220) 24.02.1993
(450) 11.05.1994

7 (511) 27

(510) Materiály na pokrývanie stien a podlahové krytiny.

(540)

 **ALTRO**

(732) ALTRO LIMITED, Letchworth, Hertfordshire, GB;

(740) Fajnorová Mária, Ing., Bratislava, SK;

(111) 172338

(151) 03.03.1994

(156) 14.01.2003

(180) 14.01.2013

(210) 12-93

(220) 14.01.1993

(450) 08.06.1994

7 (511) 34

(510) Cigarety, tabak v surovom stave, tabakové výrobky, potreby pre fajčiarov, cigarety.

(540) HIGHWAY

(732) JAPAN TOBACCO INC., spoločnosť zriadená podľa zákonov štátu Japonsko, 2-2-1 Toranomon, Minato-ku, Tokyo, JP;

(740) Bezák Marián, Ing., Bratislava, SK;

(111) 172625

(151) 13.07.1994

(156) 24.02.2003

(180) 24.02.2013

(210) 140-93

(220) 24.02.1993

(450) 05.10.1994

7 (511) 32

(510) Pivo s vysokým obsahom alkoholu, silné tmavé pivo, anglické nadkvasnicové pivo a ležiak.

(540)



(732) Arthur Guinness Son & Co (Dublin) Limited, Dublin, IE;

(740) Fajnorová Mária, Ing., Bratislava, SK;

(111) 172628

(151) 13.07.1994

(156) 02.02.2003

(180) 02.02.2013

(210) 69-93

(220) 02.02.1993

(450) 05.10.1994

7 (511) 5

(510) Liečivý prášok a púder.

(540) AMMENS

(732) Bristol - Myers Squibb Company, spoločnosť zriadená podľa zákonov štátu Delaware, 345 Park Avenue, New York, New York 10154, US;

(740) Tomeš Pavol, Ing., Bratislava, SK;

(111) 172629

(151) 13.07.1994

(156) 02.02.2003

(180) 02.02.2013

(210) 68-93

(220) 02.02.1993

(450) 05.10.1994

7 (511) 5

(510) Analgetická masť a balzam.

(540) MINIT- RUB

(732) Bristol - Myers Squibb Company, spoločnosť zriadená podľa zákonov štátu Delaware, 345 Park Avenue, New York, New York 10154, US;

(740) Tomeš Pavol, Ing., Bratislava, SK;

(111) 172631

(151) 13.07.1994

(156) 02.02.2003

(180) 02.02.2013

(210) 65-93

(220) 02.02.1993

(450) 05.10.1994

7 (511) 5

(510) Kofeínové tabletky.

(540) NO DOZ

(732) Bristol - Myers Squibb Company, spoločnosť zriadená podľa zákonov štátu Delaware, 345 Park Avenue, New York, New York 10154, US;

(740) Tomeš Pavol, Ing., Bratislava, SK;

(111) 172632

(151) 13.07.1994

(156) 01.02.2003

(180) 01.02.2013

(210) 56-93

(220) 01.02.1993

(450) 05.10.1994

7 (511) 5, 17, 19, 37, 39, 40

(510) Plyny na lekárske použitie; tesniace hmoty na kontajnery plynov; stavebné materiály, najmä prefabrikované stenové a strešné panely na chladiarenské objekty; konštrukcia a inštalácia závodov na výrobu plynu; skladovanie a doprava potravín, skladovanie, doprava a distribúcia priemyselných a lekárskeho plynov; mrazenie potravín.

(540) AGA

(732) AGA AKTIEBOLAG, S - 181 81 Lidingö, SE;

(740) Bušová Eva, JUDr., Bratislava, SK;

(111) 172636

(151) 13.07.1994
(156) 01.02.2003
(180) 01.02.2013
(210) 60-93
(220) 01.02.1993
(450) 05.10.1994

7 (511) 1, 4, 5, 6, 7, 8, 9, 10, 11, 17, 19, 37, 39, 40

(510) Plyny na priemyselné použitie; palivové plyny; plyny na lekárske použitie; kovové kontajnery na stlačený alebo tekutý plyn, ich súčasti a príslušenstvo, kovové ventily; rezacie a zváracie stroje a ich súčasti; plynové regulátory, ich súčasti a príslušenstvo; neelektrické prístroje a zváracie horáky, ventily; elektrické zváracie prístroje, elektrické rezacie prístroje, elektrické spájkovacie prístroje, ich súčasti a príslušenstvo, zváracie elektródy; dýchacie prístroje a nástroje, ich súčasti a príslušenstvo; vedecké a elektrické prístroje a nástroje na dávkovanie, váženie, meranie, reguláciu a kontrolu plynu; počítače a ich súčasti a programy počítačov na použitie v priemysle plynov; chirurgické, lekárske, zubolekárske prístroje a nástroje; chladiace zariadenia a inštalácie, ako i mraziace zariadenia, všetko na priemyselné a obchodné použitie; horáky; regulačné a bezpečnostné príslušenstvo plynových prístrojov a potrubí; kondenzátory plynu (ak nejde o súčasti strojov); plynové generátory; prístroje na čistenie a purifikáciu plynov; tesniace hmoty na kontajnery plynov; stavebné materiály, najmä prefabrikované stenové a strešné panely na chladiarenské objekty; konštrukcia a inštalácia závodov na výrobu plynu; skladovanie a doprava potravín, skladovanie, doprava a distribúcia priemyselných a lekárskeho plynov; mrazenie potravín.

(540)



(591) biela, červená
(732) AGA AKTIEBOLAG, S - 181 81 Lidingö, SE;
(740) Bušová Eva, JUDr., Bratislava, SK;

(111) 172637

(151) 14.07.1994
(156) 02.02.2003
(180) 02.02.2013
(210) 64-93
(220) 02.02.1993
(450) 05.10.1994

7 (511) 3

(510) Prípravky na farbenie vlasov.

(540) CLAIROL ULTRESS

(732) Procter & Gamble Hair Care LLC., spoločnosť zriadená podľa zákonov štátu Delaware, Cincinnati, Ohio, US;
(740) Bezák Marián, Ing., Bratislava, SK;

(111) 172639

(151) 14.07.1994
(156) 12.02.2003
(180) 12.02.2013
(210) 92-93
(220) 12.02.1993
(450) 05.10.1994

7 (511) 8

(510) Britvy a žiletky.

(540) SENSOR EXCEL

(732) THE GILLETTE COMPANY, Prudential Tower Building, Boston, Massachusetts 02199, US;

(111) 172713

(151) 22.09.1994
(156) 29.01.2003
(180) 29.01.2013
(210) 55-93
(220) 29.01.1993
(450) 07.12.1994

7 (511) 32

(510) Nealkoholické nápoje, sirupy, koncentráty a iné prísady používané na prípravu týchto nápojov.

(540)



(732) The Concentrate Manufacturing Company of Ireland, 20 Reid Street, Williams House, Hamilton 5-33, Bermuda, GB;

(740) Tomeš Pavol, Ing., Bratislava, SK;

(111) 172714

(151) 22.09.1994
(156) 29.01.2003
(180) 29.01.2013
(210) 54-93
(220) 29.01.1993
(450) 07.12.1994

7 (511) 32

(510) Nealkoholické nápoje, sirupy, koncentráty a iné prísady používané na prípravu týchto nápojov.

(540)

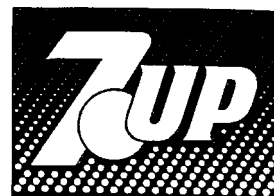

(732) The Concentrate Manufacturing Company of Ireland, 20 Reid Street, Williams House, Hamilton 5-33, Bermuda, GB;

(740) Tomeš Pavol, Ing., Bratislava, SK;

(111) 172901

(151) 08.11.1994
 (156) 13.10.2002
 (180) 13.10.2012
 (210) 72276
 (220) 13.10.1992
 (450) 08.02.1995

7 (511) 7

(510) Drevoobrábacie stroje (zarovnávačka so spodným prieťahom).

(540) MSP 310

(732) ROJEK dřevoobráběcí stroje, a. s., Masarykova 16, 517 50 Častolovice, CZ;
 (740) Kastler Anton, Bratislava, SK;

(111) 173589

(151) 08.02.1995
 (156) 23.06.2002
 (180) 23.06.2012
 (210) 69484
 (220) 23.06.1992
 (450) 10.05.1995

7 (511) 16, 18, 24, 25, 26, 27, 28

(510) Látky každého druhu: látky vlnené, bavlnené, hodvábné - z prírodného a umelého hodvábu, barchet, batist, súkno, ševiot, atlas, krep, draget, etamín, jersey, satén, taft, zamat, zefír; tkaniny konopné, plstené, elasticke, jutové, ľanové, ramiové, z umelých vlákien, príľnavé za tepla, poťahové; voskové plátno, pogumované plátno, žienka, potlačený kartún, textilné tkaniny; posteľná bielizeň, stolové tkaniny, ochranné poťahy na nábytok, obrusy, prikrývky, ručníky, uteráky, vreckovky, prikrývky na stoly, tkaniny s predkreslenými vzormi na vyšívanie, zástavky, vlajky, spacie vrecia, handry, textilné podložky, podšívky, tkaniny na obuv; odevy každého druhu: bielizeň spodná, bielizeň pánska, dámska a dojčenská, podbradníky, ponožky, pančuchy, päty k pančuchám, nánožníky, cvičky, korzety, gamaše, podväzky, plavky, kúpacie úbory, kúpacie plášte, kúpacie čiapky, blúzy, sukne, nohavice, baretky, čapice, kapucne, spodky, košele, náprsenky košiel, goliere, pletený tovar, šály, župany, svetre, rukavice, hodvábné šatky, plášte, zvrchníky, kabáty, klobúky, klobučnícke kostry, konfekčné odevy, obleky, vesty, pletené odevy, nepremokavé plášte, pyžamá, kombinézy na vodné športy, lyžiarske viazanie, topánky, vložky do topánok, zvršky na obuv, kovanie na obuv, kopačky, kožuštinové odevy, boa, livreje, cylindre, uniformy, omšové rúcha; kožený tovar: koža, koženka, koženková lepenka, teľací a bravčový box, kufre, kabelky, tašky, diplomatky, poľovnícke torby, obaly na knihy, kožené puzdra, sedlá, remene, krabice, kostry kabeliek, dáždnyky, slnečníky, krupóny, nábytkové usne, kožuštinové prikrývky; bižutéria ako odevné príslušenstvo, výstuže do golierov, pásky do vlasov, spony do vlasov, ihlice do vlasov a klobúkov, spony na obuv, lemovky, manžetové gombíky, kravaty, mašle, stuhy, výšivky, kovové vlákna na vyšívanie, kazety na ihly, opaskové spony, háčiky a ozdoby na obuv, ozdoby a sieťky do vlasov, náprstky, spony do kravát, háčiky, elasticke pásy, vankúšiky na špendlíky, zipsy, čipky, uzávery k odevom, umelé kvety, odznaky, vystužovadlá do golierov.

(540)

(732) L. W. S., spol. s r. o., Stará Vajnorská cesta 67, 831 04 Bratislava, SK;

(740) Obertáš Július, Ing., Bratislava, SK;

(111) 173790

(151) 10.02.1995
 (156) 01.07.2002
 (180) 01.07.2012
 (210) 69835
 (220) 01.07.1992
 (450) 10.05.1995

7 (511) 6

(510) Kovový tovar, stojany a podpery na ne, úplne alebo čiastočne z obyčajných kovov; kovadliny z obyčajného kovu na použitie pri zatĺkaní stojanov alebo podpier na ne do zeme; spojovací materiál, spojovacie kusy, súčasti a výstroj na ohradzovanie, na stavby alebo na konštrukcie a súčasti alebo príslušenstvá na všetky uvedené výrobky.

(540) METPOST

(732) Metpost Limited, Mardy Road, Cardiff, CF3 8EQ, Wales, GB;

(740) Bušová Eva, JUDr., Bratislava, SK;

(111) 174085

(151) 23.03.1995
 (156) 30.06.2002
 (180) 30.06.2012
 (210) 69757
 (220) 30.06.1992
 (450) 07.06.1995

7 (511) 9, 35, 39, 40, 42

(510) Počítače, kopírovacie stroje, faxy, písacie stroje, elektronické diáre a podobne, kopírovanie a litografia, reklama, lízing áut, elektrických prístrojov, kancelárskych strojov.

(540)

(732) OPALCOMPUTER, s. r. o., Železničarska 12, 080 01 Prešov, SK;

(740) Grega Samuel, Prešov, SK;

(111) 174435
 (151) 04.05.1995
 (156) 14.10.2002
 (180) 14.10.2012
 (210) 72331
 (220) 14.10.1992
 (450) 09.08.1995

7 (511) 4

(510) Olej na reťazové pily.
 (540)

GREENSAVE

(732) Quaker Chemical Corporation, spoločnosť zriadená podľa zákonov štátu Delaware, Wilmington, Delaware, US;

(740) Bezák Marián, Ing., Bratislava, SK;

(111) 174578
 (151) 22.05.1995
 (156) 13.10.2002
 (180) 13.10.2012
 (210) 72293
 (220) 13.10.1992
 (450) 09.08.1995

7 (511) 32

(510) Nealkoholické nápoje.
 (540)



(732) PODRAVKA Prehrambena industrija p. o., Ante Starčevića 32, 48000 Koprivnica, HR;

(740) Bachratá Magdaléna, Mgr., Bratislava, SK;

(111) 174579
 (151) 22.05.1995
 (156) 13.10.2002
 (180) 13.10.2012
 (210) 72292
 (220) 13.10.1992
 (450) 09.08.1995

7 (511) 30, 32

(510) Zmrzlinový prášok, zmrzlina, nealkoholické nápoje, minerálna a sóдовая voda, sirupy a iné prípravky na prípravu nápojov.
 (540)



(732) PODRAVKA Prehrambena industrija p. o., Ante Starčevića 32, 48000 Koprivnica, HR;

(740) Bachratá Magdaléna, Mgr., Bratislava, SK;

(111) 174813
 (151) 08.06.1995
 (156) 13.10.2002
 (180) 13.10.2012
 (210) 72297
 (220) 13.10.1992
 (450) 14.09.1995

7 (511) 30

(510) Káva, čaj, kakao, cukor, ryža, tapioka, ságo, kávová náhradka, omáčky, korenie, múka, pšeničné výrobky, chlieb, biskvit, koláče a lahôdky.
 (540)



(732) PODRAVKA Prehrambena industrija p. o., Ante Starčevića 32, 48000 Koprivnica, HR;

(740) Bachratá Magdaléna, Mgr., Bratislava, SK;

(111) 174829
 (151) 09.06.1995
 (156) 13.10.2002
 (180) 13.10.2012
 (210) 72298
 (220) 13.10.1992
 (450) 14.09.1995

8 (511) 29, 30

(510) Mäsové konzervy, polievky. Prísady do polievok.
 (540)



(732) PODRAVKA Prehrambena industrija p. o., Ante Starčevića 32, 48000 Koprivnica, HR;

(740) Bachratá Magdaléna, Mgr., Bratislava, SK;

(111) 174877
 (151) 13.06.1995
 (156) 18.01.2003
 (180) 18.01.2013
 (210) 19-93
 (220) 18.01.1993
 (450) 14.09.1995

7 (511) 41

(510) Zábavné služby, najmä uvádzanie prehliadok a súťaží.
 (540)

MISS UNIVERSE

(732) MISS UNIVERSE L. P., LLLP, 1370 Avenue of the Americas, New York, New York 10019, US;

(740) ROTT, RŮŽIČKA & GUTTMANN, v. o. s., Bratislava, SK;

(111) 174945

(151) 14.06.1995
 (156) 28.12.2002
 (180) 28.12.2012
 (210) 74169
 (220) 28.12.1992
 (450) 14.09.1995

7 (511) 7, 9, 35, 37

(510) Poľnohospodárske stroje a zariadenia; spotrebná elektronika a ostatná technika; servis; reklamné práce a rozmnožovacie služby tlačovín; sprostredkovateľská činnosť k predmetnej problematike.

(540)**AGE**

(732) AGE, spol. s r. o., Palárikova 5, 921 01 Piešťany, SK;

(740) Beleščák Ladislav, Ing., Piešťany, SK;

(111) 175027

(151) 23.06.1995
 (156) 16.06.2002
 (180) 16.06.2012
 (210) 69349
 (220) 16.06.1992
 (310) 1968/92
 (320) 22.04.1992
 (330) FI
 (450) 14.09.1995

7 (511) 33

(511) 33 - Vína, liehoviny, likéry.

(540)

(732) ALTIA CORPORATION (Altia Oyj), Salmisaarenranta 7, 00180 Helsinki, FI;

(740) PATENTSERVIS BRATISLAVA, a. s., Bratislava, SK;

(111) 175081

(151) 27.06.1995
 (156) 02.11.2002
 (180) 02.11.2012
 (210) 72701
 (220) 02.11.1992
 (450) 14.09.1995

7 (511) 5

(510) Liečivá.

(540) NEFROSOL

(732) MEVAK, a. s., Biovetská č. 32, 949 01 Nitra, SK;

(111) 175096

(151) 27.06.1995
 (156) 27.05.2002
 (180) 27.05.2012
 (210) 68850
 (220) 27.05.1992
 (450) 14.09.1995

7 (511) 1, 3, 5

(510) Chemické výrobky pre lekárstvo, hygienu, farmáciu a vedu, prípravky baktericídne a fungicídne, kozmetické prípravky, liečivá, drogy, farmaceutické prípravky humánne a veterinárne, organopreparáty, séra a výrobky z krvi, prípravky posilňujúce a dietetické, diagnostiká.

(540) THYMUNIT

(732) Léčiva, a. s., Dolní Měcholupy 130, 102 37 Praha 10, CZ;

(740) Juran Svetozár, JUDr., Bratislava, SK;

(111) 175141

(151) 29.06.1995
 (156) 26.02.2003
 (180) 26.02.2013
 (210) 148-93
 (220) 26.02.1993
 (450) 14.09.1995

7 (511) 1

(510) Kondenzačné produkty ako chemické prípravky.

(540) EMKAROX

(732) ICI Chemicals & Polymers Limited, Runcorn, GB;

(111) 175226

(151) 14.07.1995
 (156) 25.11.2002
 (180) 25.11.2012
 (210) 73291
 (220) 25.11.1992
 (450) 11.10.1995

7 (511) 16

(510) Papiernický tovar vrátane potrieb pre umelcov a potreby na písanie všetkých druhov, ako sú perá, popisovače, pastelky a ceruzky s čiernou alebo farebnou náplňou; písací, kresliaci papier a náčrtníky.

(540) PRISMACOLOR

(732) Berol Corporation, 29 East Stephenson Street, Freeport, Illinois 61032, US;

(740) Bušová Eva, JUDr., Bratislava, SK;

(111) 175548

(151) 24.08.1995
 (156) 13.10.2002
 (180) 13.10.2012
 (210) 72299
 (220) 13.10.1992
 (450) 08.11.1995

7 (511) 33

(510) Alkoholické nápoje a likéry.

(540)



(732) SEGESTICA proizvodnja alkohola, pića i octa d. o. o., Quirinova 8, HR - 44000 Sisak, HR;
(740) Bachratá Magdaléna, Mgr., Bratislava, SK;

(111) 175603

(151) 24.08.1995

(156) 23.12.2002

(180) 23.12.2012

(210) 74139

(220) 23.12.1992

(450) 08.11.1995

7 (511) 16

(510) Papierové vreckovky a jemný papier na toaletnú potrebu.

(540) **CORMATIC**

(732) Georgia-Pacific GmbH, Baarerstrasse 10, 6300 Zug, CH;

(740) Bušová Eva, JUDr., Bratislava, SK;

(111) 175604

(151) 24.08.1995

(156) 23.12.2002

(180) 23.12.2012

(210) 74145

(220) 23.12.1992

(450) 08.11.1995

7 (511) 16

(510) Papierové vreckovky a jemný papier na toaletnú potrebu.

(540) **ULTIMA**

(732) Georgia-Pacific GmbH, Baarerstrasse 10, 6300 Zug, CH;

(740) Bušová Eva, JUDr., Bratislava, SK;

(111) 175812

(151) 29.09.1995

(156) 19.10.2002

(180) 19.10.2012

(210) 72403

(220) 19.10.1992

(450) 06.12.1995

7 (511) 6, 17, 36, 42

(510) Obaly a pomocné obalové prostriedky z plastov a jemné plechové obaly, najmä na potravinárske účely napr. tégliky, obaly na vajcia, podložné misky, tácky, podnosy na skupinové balenie, sprostredkovateľská a obstarávateľská činnosť v rozsahu udeleného oprávnenia, poradenská, konzultačná a expertízna činnosť v rozsahu udeleného oprávnenia.

(540)



(732) EUROPACK, akciová spoločnosť, Veľkoblahovská 680, 929 01 Dunajská Streda, SK;

(111) 175813

(151) 29.09.1995

(156) 06.11.2002

(180) 06.11.2012

(210) 72827

(220) 06.11.1992

(450) 06.12.1995

7 (511) 33

(510) Liehoviny.

(540)

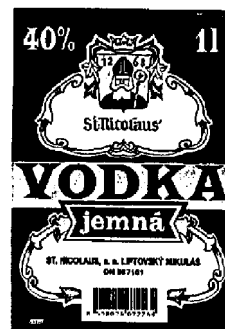

(732) ST. NICOLAUS, a. s., 1. mája 113, 031 28 Liptovský Mikuláš, SK;

(740) Ondruš Ján, JUDr., Bratislava, SK;

(111) 175831

(151) 02.10.1995

(156) 22.07.2002

(180) 22.07.2012

(210) 70438

(220) 22.07.1992

(450) 06.12.1995

7 (511) 30, 32, 33

(510) Ocot, všetky výrobky s obsahom octu, chuťové omáčky, výrobky s obsahom korenia (najmä maceráty, koreninové prípravky a ochucovadlá); nealkoholické nápoje, sirupy a iné prípravky na prípravu nápojov, likéry, koktaily, vína, ochutené vína, aperitívy a pod., nápoje s obsahom alkoholu (najmä ovocné a zeleninové šťavy, nápoje s alkoholom a s rôznymi typmi príchutí), miešané alkoholické nápoje.

(540) **ZLATÝ ANDĚL**

(732) Zlatý lihovar, a. s., Nádražní 2, Praha 5, CZ;

(740) PATENTSERVIS BRATISLAVA, a. s., Bratislava, SK;

(111) 175962

(151) 18.10.1995
 (156) 22.01.2003
 (180) 22.01.2013
 (210) 34-93
 (220) 22.01.1993
 (450) 10.01.1996

7 (511) 9, 16

(510) Prístroje a zariadenia na záznam, prenos a reprodukciu zvuku a obrazov, platne, pásy, kazety a iné médiá na záznam alebo reprodukciu zvuku alebo obrazov, prístroje a nástroje na účely vzdelávacie a učebné, prostriedky a zariadenia všetkých druhov zahrnuté v triede 9 na rozširovanie správ a informácií všetkých druhov, papier, lepenka, výrobky z papiera a kartonážne výrobky, tlačoviny, noviny, periodiká, knihy, tovar knihársky, tovar papiernický, potreby pre umelcov, štetce, písacie stroje a kancelárske potreby s výnimkou nábytku, učebné a školské potreby a pomôcky, hracie karty, tlačiarenské písmena, štočky, stereotypy.

(540)

**Reader's
Digest**

(732) The Reader's Digest Association, Inc., spoločnosť zriadená podľa zákonov štátu Delaware, Reader's Digest Road, Pleasantville, New York 10570-7000, US;

(740) ROTT, RŮŽIČKA & GUTTMANN, v. o. s., Bratislava, SK;

(111) 176216

(151) 22.11.1995
 (156) 15.12.2002
 (180) 15.12.2012
 (210) 73854
 (220) 15.12.1992
 (450) 07.02.1996

7 (511) 29, 31, 32

(510) Ovocné a bylinkové jogurty, nealkoholické mliečne nápoje, kyslé mlieko s ovocím, mlieko s ovocnými prísadami, tvaroh s ovocnými prísadami; mliečne a iné dezerty na báze mlieka, jogurtu, tvarohu, smotany, mliečného prášku, tieto výrobky tiež s prísadou ovocia; prášky a esencie do mrazených výrobkov, aromatické minerálne vody, uhličité vody, ostatné nealkoholické nápoje; ovocné nápoje a ovocné šťavy; esencie a preparáty na prípravu nealkoholických nápojov.

(540) BALERÍNA

(732) Rudolf Wild GmbH & Co. KG, Rudolf Wild Strasse 4-6, D-69214 Eppelheim Heidelberg, DE;

(740) PATENTSERVIS BRATISLAVA, a. s., Bratislava, SK;

(111) 176287

(151) 28.11.1995
 (156) 23.12.2002
 (180) 23.12.2012
 (210) 74157
 (220) 23.12.1992
 (450) 07.02.1996

7 (511) 33

(510) Destilované alkoholické nápoje, najmä whisky.
(540)



(732) Austin, Nichols & Co., Inc. dba Pernod Ricard USA, spoločnosť zriadená podľa zákonov štátu Delaware, 777 Westchester Avenue, White Plains, N. Y. 10604, US;

(740) Tomeš Pavol, Ing., Bratislava, SK;

(111) 176288

(151) 28.11.1995
 (156) 23.12.2002
 (180) 23.12.2012
 (210) 74144
 (220) 23.12.1992
 (450) 07.02.1996

7 (511) 3

(510) Mydlá na použitie v umyvárenských dávkovačoch v priemyselných a obchodných závodoch a v iných inštitúciách.

(540) ULTIMA

(732) Georgia-Pacific GmbH, Baarerstrasse 10, 6300 Zug, CH;

(740) Bušová Eva, JUDr., Bratislava, SK;

(111) 176289

(151) 28.11.1995
 (156) 23.12.2002
 (180) 23.12.2012
 (210) 74143
 (220) 23.12.1992
 (450) 07.02.1996

7 (511) 3

(510) Mydlá na použitie v umyvárenských dávkovačoch v priemyselných a obchodných závodoch a iných inštitúciách.

(540) CORMATIC

(732) Georgia-Pacific GmbH, Baarerstrasse 10, 6300 Zug, CH;

(740) Bušová Eva, JUDr., Bratislava, SK;

(111) 176303

(151) 27.11.1995
 (156) 23.12.2002
 (180) 23.12.2012
 (210) 74142
 (220) 23.12.1992
 (450) 07.02.1996

7 (511) 21

(510) Dávkovač jemných papierov na toaletné použitie, papierových uterákov, mydiel, dezodorantov a osviežovačov vzduchu.

(540) ULTIMATIC

(732) Georgia-Pacific GmbH, Baarerstrasse 10, 6300 Zug, CH;
(740) Bušová Eva, JUDr., Bratislava, SK;

(111) 176304

(151) 27.11.1995
(156) 23.12.2002
(180) 23.12.2012
(210) 74141
(220) 23.12.1992
(450) 07.02.1996

7 (511) 21

(510) Dávkovacie jednotky do dezodorantov v miestnostiach a do osviežovačov vzduchu.

(540) ULTIMATIC

(732) Georgia-Pacific GmbH, Baarerstrasse 10, 6300 Zug, CH;
(740) Bušová Eva, JUDr., Bratislava, SK;

(111) 176305

(151) 27.11.1995
(156) 23.12.2002
(180) 23.12.2012
(210) 74140
(220) 23.12.1992
(450) 07.02.1996

7 (511) 5

(510) Dezodoranty a osviežovače vzduchu na použitie v obchodných a priemyselných závodoch a v iných inštitúciách.

(540) ULTIMA AIRE

(732) Georgia-Pacific GmbH, Baarerstrasse 10, 6300 Zug, CH;
(740) Bušová Eva, JUDr., Bratislava, SK;

(111) 176306

(151) 27.11.1995
(156) 23.12.2002
(180) 23.12.2012
(210) 74138
(220) 23.12.1992
(450) 07.02.1996

7 (511) 3, 16, 21

(510) Dávkovacie jednotky na papierové uteráky, jemné papiere na toaletnú potrebu a mydlo.

(540) CORMATIC

(732) Georgia-Pacific GmbH, Baarerstrasse 10, 6300 Zug, CH;
(740) Bušová Eva, JUDr., Bratislava, SK;

(111) 176314

(151) 27.11.1995
(156) 13.10.2002
(180) 13.10.2012
(210) 72290
(220) 13.10.1992
(450) 07.02.1996

7 (511) 5, 29, 30, 31, 32, 33

(510) Dietetické výrobky, detská výživa, hotové jedlá v konzervách, majonézy, tuky a oleje, zeleninové a ovocné konzervy, mäso, mäsové konzervy, nakladaný chren, pektínový prípravok, mliečne vý-

robky, káva, čaj, kávové náhradky, výrobky z kakaa, cukor, výrobky z cukru, žito a žitné výrobky, biskvity, cestoviny, sušené polievky, príchuti, med, ocot, kvasnice, prášok do pečiva, pudingový prášok, škrob, výrobky zo škrobu, horčica, omáčky, vanilkový cukor, korenie, zmrzlinový prášok a zmrzlina, priemyselné rastliny, poľnohospodárske a lesné produkty, ovocie a zelenina, nealkoholické nápoje, svetlé pivo a čierne pivo, minerálne a sódové vody, sirupy a iné prípravky na prípravu nápojov, vína, alkoholické nápoje a likéry.

(540)



(732) PODRAVKA Prehrambena industrija p. o., Ante Starčevića 32, 48000 Koprivnica, HR;
(740) Bachratá Magdaléna, Mgr., Bratislava, SK;

(111) 176315

(151) 27.11.1995
(156) 13.10.2002
(180) 13.10.2012
(210) 72289
(220) 13.10.1992
(450) 07.02.1996

7 (511) 5, 29, 30, 31

(510) Dietetické výrobky, detská výživa a vitamíny, konzervované hotové jedlá, majonézy, tuky a oleje, zeleninové a ovocné konzervy, mäsové výrobky, mäso a zverina, mäsové konzervy, mäsové výťažky, krémy, pektínové prípravky na výživu, bombóny, čaj, kakaové výrobky, káva a kávové náhradky, žito a žitné výrobky, biskvity, cestoviny, polievkové koncentráty, med, ocot, kvasnice, prášok do pečiva, pudingový prášok, škrob a výrobky zo škrobu, horčica, omáčky a korenie, priemyselné plodiny, poľnohospodárske a lesné produkty, ovocie a zelenina, živé zvieratá a zverina.

(540)



(732) PODRAVKA Prehrambena industrija p. o., Ante Starčevića 32, 48000 Koprivnica, HR;
(740) Bachratá Magdaléna, Mgr., Bratislava, SK;

(111) 176444

(151) 26.01.1996
(156) 19.11.2002
(180) 19.11.2012
(210) 73183
(220) 19.11.1992
(450) 03.04.1996

7 (511) 25

(510) Oblečenie vrátane vrchného ošatenia a športového oblečenia; obuvnícky tovar vrátane topánok, čižiem, mokasín a sandálov; pokrývky hlavy.

(540) ENZO ANGIOLINI

(732) Nine West Development Corporation, 200 West Ninth Street Plaza, Suite 700, Wilmington, Delaware 19801, US;

(740) Bušová Eva, JUDr., Bratislava, SK;

(111) 176449

(151) 29.01.1996

(156) 11.11.2002

(180) 11.11.2012

(210) 72925

(220) 11.11.1992

(450) 03.04.1996

7 (511) 18, 25

(510) Tovar z kože a imitácie kože, najmä tašky, ručné kabelky, vaky, škatule, peňaženky, náprsné tašky, privesky na kľúče, puzdrá na kľúče, cestovné tašky, dáždniky, palice; odevy vrátane vrchných a športových odevov, obuv vrátane poltopánok, črievic, topánok, mokasín a sandálov.

(540)

**NINE
WEST**

(732) Nine West Development Corporation, 200 West Ninth Street Plaza, Suite 700, Wilmington, Delaware 19801, US;

(740) Bušová Eva, JUDr., Bratislava, SK;

(111) 176685

(151) 11.03.1996

(156) 05.05.2002

(180) 05.05.2012

(210) 68361

(220) 05.05.1992

(450) 05.06.1996

7 (511) 33

(510) Vína, liehoviny, likéry.

(540) BLENDERS PRIDE

(732) Austin Nichols & Co., Incorporated, 777 Westchester Avenue, White Plains, New York 10604, US;

(740) Bušová Eva, JUDr., Bratislava, SK;

(111) 176686

(151) 11.03.1996

(156) 05.05.2002

(180) 05.05.2012

(210) 68362

(220) 05.05.1992

(450) 05.06.1996

7 (511) 33

(510) Vína, liehoviny, likéry.

(540) SEAGRAM

(732) Lawrenceburg Distillers and Importers, LLC, 777 Westchester Avenue, White Plains, New York 10604, US;

(740) Bušová Eva, JUDr., Bratislava, SK;

(111) 177009

(151) 05.08.1996

(156) 18.06.2002

(180) 18.06.2012

(210) 69436

(220) 18.06.1992

(450) 06.11.1996

7 (511) 3

(510) Prípravky na leštenie kovov.

(540) SILICHROM

(732) DRUCHEMA, družstvo pro chemickou výrobu a služby, Služeb 3, 100 00 Praha 10, CZ;

(740) ROTT, RŮŽIČKA & GUTTMANN, v. o. s., Bratislava, SK;

(111) 177225

(151) 26.11.1996

(156) 15.12.2002

(180) 15.12.2012

(210) 73833

(220) 15.12.1992

(450) 05.02.1997

7 (511) 12, 37

(510) Cestné motorové vozidlá, prívesy, návesy, prípojné vozidlá a ich oprava, údržba a úprava; náhradné diely do pozemných motorových a nemo-
torových vozidiel a ich montáž.

(540)

ASKO

(732) ASKO, a. s., Hraničná 2, 042 63 Košice, SK;

(111) 177235

(151) 05.12.1996

(156) 14.08.2002

(180) 14.08.2012

(210) 70893

(220) 14.08.1992

(450) 05.03.1997

7 (511) 7, 16, 21

(510) Fľaše, konzervové sklo; formy na tvarovanie skla; jednoúčelové stroje na výrobu obalového skla; technická a obchodná dokumentácia.

(540)



(732) VETROPACK NEMŠOVÁ, s. r. o., Železničná 207/9, 914 41 Nemšová, SK;

(740) Žovicová Viera, Mgr., Bratislava, SK;

(111) 177709

(151) 20.02.1997

(156) 31.12.2002

(180) 31.12.2012

(210) 74409

(220) 31.12.1992

(450) 07.05.1997

7 (511) 10, 11, 19

(510) Vane na kúpanie, zariadenia na vodné masáže, malé bazény, sauny a sprchovacie boxy.

(540) ALBATROS SYSTEM

(732) ALBATROS SYSTEM S. P. A., Via Valcellina, 33097 Spilimbergo, IT;
(740) Bachratá Magdaléna, Mgr., Bratislava, SK;

(111) 177879

(151) 10.02.1997
(156) 24.02.2003
(180) 24.02.2013
(210) 143-93
(220) 24.02.1993
(450) 04.06.1997

7 (511) 30

(510) Káva, čaj, kakao, cukor, ryža, tapioka, ságo, kávové náhradky; múka a výrobky z obilia určené na ľudskú výživu, ovsené vločky, nápoje z kávy, kakaa alebo čokolády; chlieb, sucháre a sušienky, koláče, jemné pečivo a cukrovinky; zmrzlina, med, sirup z melasy, kvasnice, prášky do pečiva; soľ, horčica, korenie, ocot, chuťové omáčky, koreniny, ľad.

(540) DELIKÁT

(732) Conopco, Inc., 390 Park Avenue, New York, New York 10022, US;
(740) Fajnorová Mária, Ing., Bratislava, SK;

(111) 178176

(151) 21.10.1997
(156) 26.02.2003
(180) 26.02.2013
(210) 151-93
(220) 26.02.1993
(442) 09.07.1997
(450) 14.01.1998

7 (511) 16, 25, 28, 30, 32, 41

(511) 16 - Papier, lepenka, výrobky z papiera a kartonážne výrobky, tlačoviny, knihárske materiály, tlačený sprievodcovia, tlačené popisy, fotografie, papiernický tovar, lepidlá na kancelárske a domáce účely, potreby pre umelcov, štetce, písacie stroje a kancelárske potreby (s výnimkou nábytku), učebné a školské potreby a pomôcky (s výnimkou prístrojov), plastové materiály na balenie (nezahrnuté v iných triedach), hracie karty, tlačové písmená, tlačové štočky.

25 - Odevy všetkých druhov, obuv a pokrývky hlavy všetkých druhov.

28 - Hry a hračky všetkých druhov, televízne a športové potreby nezahrnuté v iných triedach, ozdoby na vianočné stromčeky.

30 - Káva, čaj, kakao, cukor, ryža, tapioka, ságo, kávové náhradky, múka a výrobky z obilia, chlieb, pečivo a cukrovinky, zmrzlina, medová šťava, kvasnice, prášok do pečiva, soľ, horčica, ocot, chuťové omáčky s výnimkou šalátových dressingov, korenie, ľad.

32 - Pivo, minerálne a šumivé vody a iné nealkoholické nápoje, ovocné nápoje a ovocné džúsy, sirupy a iné prípravky na prípravu nápojov.

41 - Činnosť vyučovacia, vzdelávacia a zábavná, hlavne výroba a distribúcia televíznych programov a programov káblovej televízie na zábavné a vzdelávacie účely, športová a kultúrna činnosť.

(540)



(732) Turner Entertainment Co., a Delaware corporation, 4000 Warner Boulevard, Burbank, California 91522, US;

(740) Bušová Eva, JUDr., Bratislava, SK;

(111) 178372

(151) 19.11.1997
(156) 17.12.2002
(180) 17.12.2012
(210) 73955
(220) 17.12.1992
(442) 06.08.1997
(450) 04.02.1998

7 (511) 35, 41, 42

(511) 35 - Poradenstvo v oblasti riadenia podnikov, sprostredkovanie poradenstva v obchode a v priemysle.

41 - Usporiadúvanie školení v odboroch - riadenie podnikov, životné prostredie, výrobné technológie a výrobky.

42 - Poradenstvo v odbore ochrany životného prostredia, zdravia a bezpečnosti, poradenstvo v odbore výrobných technológií a výrobkov.

(540)

Arthur D Little

(591) modrá, biela

(732) ALTRAN INTERNATIONAL B. V., Herengracht 469, 1017 BS Amsterdam, NL;

(740) Bušová Eva, JUDr., Bratislava, SK;

(111) 178499

(151) 20.11.1997
(156) 29.06.2003
(180) 29.06.2013
(210) 1084-93
(220) 29.06.1993
(442) 06.08.1997
(450) 04.02.1998

7 (511) 2

(511) 2 - Farby, laky, fermeže na priemyselné a umelecké použitie, textilné farby, prípravky na farbenie potravín a nápojov, farbivá, antikorózne a impregnačné nátery, farbárske prípravky, moridlá, prírodné živice, kovové fólie a kovy v prášku na maliarske a dekoračné účely.

(540)

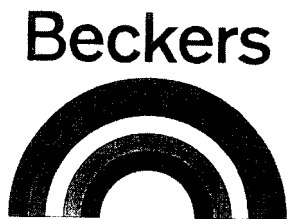

(732) Aktiebolaget Wilh. Becker, Bruksgrunden, SE-263
83 Höganäs, SE;

(740) Fajnorová Mária, Ing., Bratislava, SK;

(111) 179095

(151) 19.12.1997

(156) 30.12.2002

(180) 30.12.2012

(210) 74336

(220) 30.12.1992

(442) 10.09.1997

(450) 04.03.1998

7 (511) 12

(511) 12 - Motorové vozidlá a ich súčasti.

(540) VOYAGER

(732) DaimlerChrysler Corporation, 1000 Chrysler
Drive, City of Auburn Hills, Michigan 48326,
US;

(740) Tomeš Pavol, Ing., Bratislava, SK;

(111) 179336

(151) 20.01.1998

(156) 03.12.2002

(180) 03.12.2012

(210) 73566

(220) 03.12.1992

(442) 08.10.1997

(450) 08.04.1998

7 (511) 6, 9, 11, 37, 42

(511) 6 - Strojové a konštrukčné časti energetických
zariadení vrátane špeciálnych pomocných zaria-
dení, stožiare, oceľové konštrukcie, kovové po-
trubia.

9 - Elektrotechnické výrobky súvisiace s energe-
tickými zariadeniami, energetické prenosové za-
riadenia, náhradné diely prenosových sústav so
zameraním na energetiku.

11 - Tlakové zariadenia, parné a horúcovodné
potrubia, kotly.

37 - Výstavba sústav centrálného zásobovania
teplom; inštalácia, montáž a údržba energetic-
kých zariadení vrátane generálnych opráv; údrž-
ba špeciálnych pomocných zariadení; montáž
častí energetických prenosových zariadení; sta-
vebné a montážne práce súvisiace s výstavbou
a montážou elektrických vedení a so stavbou vy-
sokého a veľmi vysokého napätia vrátane príslu-
šenstva; priemyselné a slaboprúdové inštalácie;
inštalácia a údržba elektrických rozvodov a za-
riadení vrátane elektrických častí tepelných,
vodných a jadrových elektrární; natieračské prá-
ce súvisiace s elektrickými a priemyselnými za-
riadeniami; autorský dozor pri stavbách a zaria-
deniach.

42 - Vydávanie osvedčení, atestov, odborných
posudkov, prípravnej a projektovej dokumentácie
súvisiacich s energetikou a elektrickými zariade-

niami; odborné a technické konzultácie; vý-
skumná, vývojová, projektová, investičná a inži-
nierska činnosť súvisiaca s energetikou a elek-
trickými zariadeniami; posudková činnosť; skú-
šobníctvo vrátane skúšobní energetických a
elektrických zariadení; špeciálne geodetické
a kartografické práce.

(540)



(591) Červená, biela

(732) Elektrovod Holding, a. s., Čulenova 5, 816 46
Bratislava, SK;

(740) Bachratá Magdaléna, Mgr., Bratislava, SK;

(111) 181939

(151) 17.09.1998

(156) 02.02.2003

(180) 02.02.2013

(210) 66-93

(220) 02.02.1993

(442) 03.06.1998

(450) 02.12.1998

7 (511) 5

(511) 5 - Želé utišujúce bolesti na vonkajšie použitie.

(540) MINERAL ICE

(732) Bristol - Myers Squibb Company, spoločnosť
zriadená podľa zákonov štátu Delaware, 345
Park Avenue, New York, New York 10154, US;

(740) Tomeš Pavol, Ing., Bratislava, SK;

(111) 185301

(151) 26.04.1999

(156) 23.12.2002

(180) 23.12.2012

(210) 74156

(220) 23.12.1992

(442) 11.01.1999

(450) 12.07.1999

7 (511) 5, 10, 35, 41, 42

(511) 5 - Farmaceutické, zverolekárske, zdravotnícke,
dietetické výrobky pre deti a chorých, chemické
na lekárske účely; náplasti, obväzový materiál,
hmoty určené na plombovanie zubov a na od-
tlačky, prostriedky: dezinfekčné, na ničenie rast-
linných a živočíšnych škodcov; antiparazitné lát-
ky; liečebná kozmetika na báze prírodných látok;
liečebné výrobky kúpeľné; liečebné prípravky do
kúpeľov; liečivé rastliny a výrobky z nich; potra-
vinové doplnky; vitamínové prípravky; vína me-
dicinálne.

10 - Chirurgické, lekárske, zubolekárske, zverole-
kárske prístroje a nástroje vrátane špeciálneho
nábytku pre tieto odbory a vrátane prístrojov
a zdravotníckych pomôcok ako: ortopedické po-
môcky, bandáže, zdravotnícke výrobky z gumy,
protézy; prikrývky a odevy vyhrievané elektric-
ky; ohrievače nôh; chirurgické nástroje nožiar-
skeho charakteru.

35 - Služby propagačné, služby - poradenstvo v obchodnej činnosti, rozposielanie propagačných materiálov; organizácia doškoloňovacích kurzov; organizácia výberových konaní personálu.
41 - Organizácia doškoloňovacích kurzov.
42 - Konzultačná - poradenská činnosť týkajúca sa farmácie a zdravotníckej techniky.

(540)



(732) Glynn Brothers Chemicals Prague, spol. s r. o., K Betáni 1092/19, 148 00 Praha 4, CZ;

(740) Mešková Viera, Ing., Bratislava, SK;

(111) 185331

(151) 24.05.1999
(156) 11.02.2003
(180) 11.02.2013
(210) 90-93
(220) 11.02.1993
(442) 05.11.1997
(450) 06.08.1999

7 (511) 30

(511) 30 - Káva, čaj, kakao, cukor, ryža, tapioka, ságo, kávové náhradky; múka a výrobky z obilí určené na ľudskú výživu, napr. ovsené vločky a pod., nápoje z kávy, kakaa alebo čokolády, chlieb, sucháre a sušienky, koláče, jemné pečivo a cukrovinky, zmrzlina, med, sirup z melasy, kvasnice, prášky do pečiva; soľ, horčica, korenie, ocot, chuťové omáčky, koreniny, ľad.

(540)



(732) Conopco, Inc., 390 Park Avenue, New York, New York 10022, US;

(740) Fajnorová Mária, Ing., Bratislava, SK;

(111) 186548

(151) 13.08.1999
(156) 22.02.2003
(180) 22.02.2013
(210) 130-93
(220) 22.02.1993
(442) 07.05.1999
(450) 08.11.1999

7 (511) 10, 12

(511) 10 - Umelé údy, oči a zuby, ortopedické výrobky, materiály na šitie v chirurgii.
12 - Dopravné prostriedky na pohyb po zemi, vode, vzduchu a koľajniciach, lietadlá a ich konštrukčné súčiastky, vzducholode, pancierové vozidlá, vrtuľníky, člny, nákladné vozidlá na hromadný tovar, dvojkolesové vozíky, vozidlá so zariadením na miešanie betónu, vozidlá s čerpadlom betónovej zmesi, plávajúce rýpadlá, vy-

klápacie automobily, motory do pozemných vozidiel, vidlicové stohovacie alebo nakladacie vozíky, ručné dvojkolesové vozíky, helikoptéry, vozíky na batožinu, motorové vozidlá, hnacie stroje do pozemných vozidiel, elektrické motory do pozemných vozidiel, chladiarenské automobilové prepravníky, lodné skrutky, lode, kozmické dopravné prostriedky, polievacie vozidlá, cisternové nákladné automobily, traktory, vlečné vozidlá, vlečné zdvižné vozidlá, nákladné vozidlá, kamióny, diaľkovo riadené, bez posádky pozemné vozidlá, konštrukčné súčiastky na všetky uvedené tovary.

(540)



(732) Samsung Corporation, 250, 2-Ka, Taepyung-Ro, Chung-Ku, Seoul, KR;

(740) ROTT, RŮŽIČKA & GUTTMANN, v. o. s., Bratislava, SK;

(111) 190628

(151) 19.05.2000
(156) 22.01.2003
(180) 22.01.2013
(210) 36-93
(220) 22.01.1993
(442) 14.02.2000
(450) 14.08.2000

7 (511) 9, 16

(511) 9 - Platne, pásky, kazety, CD-disky, CD-ROM a všetky ostatné médiá na záznam alebo reprodukciu zvuku alebo obrazu.
16 - Noviny, časopisy, periodické publikácie, knihy.

(540)



(732) The Reader's Digest Association, Inc., spoločnosť zriadená podľa zákonov štátu Delaware, Reader's Digest Road, Pleasantville, New York 10570-7000, US;

(740) ROTT, RŮŽIČKA & GUTTMANN, v. o. s., Bratislava, SK;

(111) 191747

(151) 23.08.2000
(156) 15.02.2003
(180) 15.02.2013
(210) 104-93
(220) 15.02.1993
(442) 16.05.2000
(450) 07.11.2000

7 (511) 16

(511) 16 - Tlačoviny, noviny, periodiká, časopisy a knihy z oblasti počítačového priemyslu.

(540) PC MAGAZINE

(732) ZIFF DAVIS PUBLISHING HOLDINGS INC., 28 East 28th Street, New York, NY 10016, US;

(740) Bušová Eva, JUDr., Bratislava, SK;

Prevody a prechody práv**(111) 99843**

(210) 4136
(732) SLOVAKOFARMA, a. s., Nitrianska 100,
920 27 Hlohovec, SK;
(770) BIOTIKA, a. s., Slovenská Ľupča 566, 976 13
Slovenská Ľupča, SK;
Dátum uzavretia zmluvy: 10.10.2002
(580) 31.01.2003

(111) 105916

(210) 17359
(732) Four Roses Distillery LLC, 1224 Bonds Mill
Road, Lawrenceburg, Kentucky 40342-9743,
US;
(770) Treat Venture LLC, Corporation Trust Center,
1209 Orange Street, Wilmington, Delaware
19801, US;
Dátum uzavretia zmluvy: 15.11.2002
(580) 13.02.2003

(111) 117884

(210) 5606
(732) KOVOSVIT MAS, a. s., Nám. Tomáše Bati 419,
391 02 Sezimovo Ústí, CZ;
(770) KOVOSVIT, a. s., Nám. Tomáše Bati 419,
391 02 Sezimovo Ústí, CZ;
Dátum uzavretia zmluvy: 25.07.2002
(580) 03.02.2003

(111) 117908

(210) 5603
(732) KOVOSVIT MAS, a. s., Nám. Tomáše Bati 419,
391 02 Sezimovo Ústí, CZ;
(770) KOVOSVIT, a. s., Nám. Tomáše Bati 419,
391 02 Sezimovo Ústí, CZ;
Dátum uzavretia zmluvy: 25.07.2002
(580) 03.02.2003

(111) 150030

(210) 20997
(732) Land Rover Group Limited, 26 New Street, St.
Helier, Jersey, GB;
(770) BMW (UK) Holdings Limited, Ellesfield Ave-
nue, Bracknell, Berkshire RG12 8TA, GB;
Dátum uzavretia zmluvy: 15.08.2002
(580) 13.02.2003

(111) 150030

(210) 20997
(732) BMW (UK) Holdings Limited, Ellesfield Ave-
nue, Bracknell, Berkshire RG12 8TA, GB;
(770) MG Rover Group Limited, International Head-
quarters, Longbridge, Birmingham, West Mid-
lands, B31 2TB, GB;
Dátum uzavretia zmluvy: 29.07.2002
(580) 13.02.2003

(111) 150030

(210) 20997
(732) Land Rover, Bandury Road, Lighthorne, War-
wick, Warwickshire CV35 0RG, GB;
(770) Land Rover Group Limited, 26 New Street, St.
Helier, Jersey, GB;
Dátum uzavretia zmluvy: 15.08.2002
(580) 13.02.2003

(111) 152703

(210) 7579
(732) KOVOSVIT MAS, a. s., Nám. Tomáše Bati 419,
391 02 Sezimovo Ústí, CZ;
(770) KOVOSVIT, a. s., Nám. Tomáše Bati 419,
391 02 Sezimovo Ústí, CZ;
Dátum uzavretia zmluvy: 25.07.2002
(580) 03.02.2003

(111) 152704

(210) 7580
(732) KOVOSVIT MAS, a. s., Nám. Tomáše Bati 419,
391 02 Sezimovo Ústí, CZ;
(770) KOVOSVIT, a. s., Nám. Tomáše Bati 419,
391 02 Sezimovo Ústí, CZ;
Dátum uzavretia zmluvy: 25.07.2002
(580) 03.02.2003

(111) 154662

(210) 24410
(732) SLOVAKOFARMA, a. s., Nitrianska 100,
920 27 Hlohovec, SK;
(770) BIOTIKA, a. s., Slovenská Ľupča 566, 976 13
Slovenská Ľupča, SK;
Dátum uzavretia zmluvy: 10.10.2002
(580) 31.01.2003

(111) 155210

(210) 26780
(732) Enaspol, a. s., Velvěty 33, 417 62 Rtně nad Bí-
linou, CZ;
(770) Spolek pro chemickou a hutní výrobu, akciová
společnost, Revoluční 86, 400 32 Ústí nad La-
bem, CZ;
Dátum uzavretia zmluvy: 31.12.2001
(580) 10.02.2003

(111) 156340

(210) 32357
(732) British American Tobacco (Brands) Inc., 401
South Fourth Avenue, Suite 1800, Louisville,
Kentucky 40202, US;
(770) Brown & Williamson Tobacco Corporation, spo-
ločnosť zriadená podľa zákonov štátu Delaware,
Louisville, Kentucky, US;
Dátum uzavretia zmluvy: 16.12.2002
(580) 05.02.2003

(111) 156965

- (210) 36830
(732) Lawrenceburg Distillers and Importers, LLC, 777 Westchester Avenue, White Plains, New York 10604, US;
(770) Pernod Ricard S. A., 142 boulevard Haussmann, 75008 Paris, FR;
Dátum uzavretia zmluvy: 20.02.2002
(580) 30.01.2003
-

(111) 156965

- (210) 36830
(732) Pernod Ricard S. A., 142 boulevard Haussmann, 75008 Paris, FR;
(770) The Seagram Company Ltd., 592 Colby Drive, Waterloo, Ontario N2V 1A2, CA;
Dátum uzavretia zmluvy: 21.12.2001
(580) 30.01.2003
-

(111) 157075

- (210) 37740
(732) Kimberly - Clark Worldwide, Inc., Neenah, Wisconsin 54956, US;
(770) KIMBERLY-CLARK CORPORATION, spoločnosť zriadená podľa zákonov štátu Delaware, 401 North Lake Street, Neenah, Wisconsin 54957-0349, US;
Dátum uzavretia zmluvy: 12.09.2002
(580) 04.02.2003
-

(111) 157076

- (210) 37741
(732) Kimberly - Clark Worldwide, Inc., Neenah, Wisconsin 54956, US;
(770) KIMBERLY-CLARK CORPORATION, spoločnosť zriadená podľa zákonov štátu Delaware, 401 North Lake Street, Neenah, Wisconsin 54957-0349, US;
Dátum uzavretia zmluvy: 12.09.2002
(580) 04.02.2003
-

(111) 157077

- (210) 37742
(732) Kimberly - Clark Worldwide, Inc., Neenah, Wisconsin 54956, US;
(770) KIMBERLY-CLARK CORPORATION, spoločnosť zriadená podľa zákonov štátu Delaware, 401 North Lake Street, Neenah, Wisconsin 54957-0349, US;
Dátum uzavretia zmluvy: 12.09.2002
(580) 04.02.2003
-

(111) 158812

- (210) 42892
(732) Kimberly - Clark Worldwide, Inc., Neenah, Wisconsin 54956, US;
(770) Kimberly-Clark Corporation, spoločnosť zriadená podľa zákonov štátu Delaware, Neenah, Wisconsin, US;
Dátum uzavretia zmluvy: 12.09.2002
(580) 04.02.2003
-

(111) 159224

- (210) 42641
(732) HJH OVERSEAS L. L. C., a corporation organized and existing under the laws of the State of Delaware, U. S. A., 600 Grand Street, Pittsburgh, Pennsylvania 15219, US;
(770) Star-Kist Foods, Inc., 1062 Progress Street, Pittsburgh, Pennsylvania 15212, US;
Dátum uzavretia zmluvy: 27.11.2002
(580) 13.02.2003
-

(111) 159578

- (210) 43553
(732) BMW (UK) Holdings Limited, Ellesfield Avenue, Bracknell, Berkshire RG12 8TA, GB;
(770) MG Rover Group Limited, International Headquarters, Longbridge, Birmingham, West Midlands, B31 2TB, GB;
Dátum uzavretia zmluvy: 29.07.2002
(580) 12.02.2003
-

(111) 159578

- (210) 43553
(732) Land Rover, Bandury Road, Lighthorne, Warwick, Warwickshire CV35 0RG, GB;
(770) Land Rover Group Limited, 26 New Street, St. Helier, Jersey, GB;
Dátum uzavretia zmluvy: 15.08.2002
(580) 12.02.2003
-

(111) 159578

- (210) 43553
(732) Land Rover Group Limited, 26 New Street, St. Helier, Jersey, GB;
(770) BMW (UK) Holdings Limited, Ellesfield Avenue, Bracknell, Berkshire RG12 8TA, GB;
Dátum uzavretia zmluvy: 15.08.2002
(580) 12.02.2003
-

(111) 161539

- (210) 44269
(732) Corporation Habanos, S. A., Ave. 3ra. No. 2006 e/20 y 22, Miramar, Ciudad de la Habana, CU;
(770) Empresa Cubana del Tabaco, trading as CUBATABACO, 104 O'Reilly Street, Havana City, CU;
Dátum uzavretia zmluvy: 31.05.2002
(580) 11.02.2003
-

(111) 161545

- (210) 44285
(732) Corporation Habanos, S. A., Ave. 3ra. No. 2006 e/20 y 22, Miramar, Ciudad de la Habana, CU;
(770) Empresa Cubana del Tabaco, trading as CUBATABACO, 104 O'Reilly Street, Havana City, CU;
Dátum uzavretia zmluvy: 31.05.2002
(580) 11.02.2003
-

(111) 161546

(210) 44261
(732) Corporation Habanos, S. A., Ave. 3ra. No. 2006 e/20 y 22, Miramar, Ciudad de la Habana, CU;
(770) Empresa Cubana del Tabaco, trading as CUBATABACO, 104 O'Reilly Street, Havana City, CU;
Dátum uzavretia zmluvy: 31.05.2002
(580) 11.02.2003

(111) 161549

(210) 44264
(732) Corporation Habanos, S. A., Ave. 3ra. No. 2006 e/20 y 22, Miramar, Ciudad de la Habana, CU;
(770) Empresa Cubana del Tabaco, trading as CUBATABACO, 104 O'Reilly Street, Havana City, CU;
Dátum uzavretia zmluvy: 31.05.2002
(580) 11.02.2003

(111) 161654

(210) 44259
(732) Corporation Habanos, S. A., Ave. 3ra. No. 2006 e/20 y 22, Miramar, Ciudad de la Habana, CU;
(770) Empresa Cubana del Tabaco, trading as CUBATABACO, 104 O'Reilly Street, Havana City, CU;
Dátum uzavretia zmluvy: 31.05.2002
(580) 11.02.2003

(111) 162182

(210) 47036
(732) UEC Technologies LLC, Pittsburgh, Pennsylvania, US;
(770) USX Engineers and Consultants, Inc., Pittsburgh, Pennsylvania, US;
(580) 11.02.2003

(111) 162210

(210) 47931
(732) Irwin Industrial Tool Company, 29 East Stephenson Street, Freeport, Illinois 61032, US;
(770) Petersen Manufacturing Company, Inc., spoločnosť zriadená podľa zákonov štátu Nebraska, De Witt, Nebraska, US;
Dátum uzavretia zmluvy: 16.09.2002
(580) 10.02.2003

(111) 162600

(210) 48567
(732) Makhteshim Chemical Works Ltd., Beer Sheva 84100, IL;
(770) Syngenta Limited, Fernhurst, Haslemere, Surrey GU27 3JE, GB;
Dátum uzavretia zmluvy: 28.10.2002
(580) 10.02.2003

(111) 162896

(210) 48966
(732) Holiday On Ice Trademark B. V., Museumplein 9, 1071 DJ Amsterdam, NL;
(770) ENDEMOL International Bookings B.V., Zevenend 45-4, 1251 RL, Laren, NL;
Dátum uzavretia zmluvy: 29.11.2002
(580) 24.01.2003

(111) 163175

(210) 49685
(732) Irwin Industrial Tool Company, 29 East Stephenson Street, Freeport, Illinois 61032, US;
(770) Petersen Manufacturing Company, Inc., spoločnosť zriadená podľa zákonov štátu Nebraska, De Witt, Nebraska, US;
Dátum uzavretia zmluvy: 16.09.2002
(580) 10.02.2003

(111) 163775

(210) 50165
(732) British American Tobacco (Brands) Inc., 401 South Fourth Avenue, Suite 1800, Louisville, Kentucky 40202, US;
(770) Brown & Williamson Tobacco Corporation, spoločnosť zriadená podľa zákonov štátu Delaware, Louisville, Kentucky, US;
Dátum uzavretia zmluvy: 16.12.2002
(580) 05.02.2003

(111) 165524

(210) 52786
(732) Feinchemie Schwebda GmbH, Straßburger Straße 5, D-34269 Eschwege, DE;
(770) Rhone-Poulenc Agrochimie, Lyon, FR;
Dátum uzavretia zmluvy: 29.05.2002
(580) 23.01.2003

(111) 166308

(210) 54293
(732) TAD INVEST a. s., Hany Meličkovej 1/h, 841 05 Bratislava, SK;
(770) VINO MODRA, spol. s r. o., Dolná 120, 900 01 Modra, SK;
Dátum uzavretia zmluvy: 27.07.2002
(580) 13.02.2003

(111) 168345

(210) 57241
(732) Keramika Horní Bříza a. s., Tovární 77, 330 12 Horní Bříza, CZ;
(770) ČESKOSLOVENSKÁ KERAMIKA, akciová spoločnosť, Jeseniova 1196/52, 130 00 Praha 3, CZ;
Dátum uzavretia zmluvy: 19.12.2002
(580) 18.02.2003

(111) 168401

(210) 57352
(732) Kimberly - Clark Worldwide, Inc., Neenah, Wisconsin 54956, US;
(770) Kimberly-Clark Corporation, spoločnosť zriadená podľa zákonov štátu Delaware, 401 North Lake Street, Neenah, Wisconsin 54956, US;
Dátum uzavretia zmluvy: 12.09.2002
(580) 03.02.2003

(111) 168402

(210) 57353
(732) Kimberly - Clark Worldwide, Inc., Neenah, Wisconsin 54956, US;
(770) Kimberly-Clark Corporation, spoločnosť zriadená podľa zákonov štátu Delaware, 401 North Lake Street, Neenah, Wisconsin 54956, US;
Dátum uzavretia zmluvy: 12.09.2002
(580) 04.02.2003

(111) 168654

(210) 56781
(732) Quiksilver, Inc., 15202 Graham Street, Huntington Beach, California 92649, US;
(770) ATI APPAREL TRADE INTERNATIONAL, spoločnosť zriadená podľa zákonov štátu California, 1740 Monrovia Avenue, Costa Mesa, CA 92627, US;
Dátum uzavretia zmluvy: 01.11.1993
(580) 12.02.2003

(111) 168771

(210) 58086
(732) Kimberly - Clark Worldwide, Inc., Neenah, Wisconsin 54956, US;
(770) Kimberly - Clark Corporation, 401 North Lake Street, Neenah, Wisconsin 54956, US;
Dátum uzavretia zmluvy: 12.09.2002
(580) 04.02.2003

(111) 169437

(210) 58719
(732) Land Rover Group Limited, 26 New Street, St. Helier, Jersey, GB;
(770) BMW (UK) Holdings Limited, Ellesfield Avenue, Bracknell, Berkshire RG12 8TA, GB;
Dátum uzavretia zmluvy: 15.08.2002
(580) 13.02.2003

(111) 169437

(210) 58719
(732) Land Rover, Bandury Road, Lighthorne, Warwick, Warwickshire CV35 0RG, GB;
(770) Land Rover Group Limited, 26 New Street, St. Helier, Jersey, GB;
Dátum uzavretia zmluvy: 15.08.2002
(580) 13.02.2003

(111) 169437

(210) 58719
(732) BMW (UK) Holdings Limited, Ellesfield Avenue, Bracknell, Berkshire RG12 8TA, GB;
(770) MG Rover Group Limited, International Headquarters, Longbridge, Birmingham, West Midlands, B31 2TB, GB;
Dátum uzavretia zmluvy: 29.07.2002
(580) 13.02.2003

(111) 170267

(210) 59845
(732) Soci t  des Produits Nestl  S. A., 1800 Vevey, CH;
(770) Convenience Foods Limited, Beverley House, St. Stephen's Square, Hull HU1 3XG, GB;
Dátum uzavretia zmluvy: 04.09.2002
(580) 11.02.2003

(111) 171006

(210) 60561
(732) Numico Financial Services S. A., 1 rue Pepinet, 1003 Lausanne, CH;
(770) Nutricia International B. V., Rokkeveenseweg 49, 2712 PJ Zoetermeer, NL;
Dátum uzavretia zmluvy: 13.11.2002
(580) 29.01.2003

(111) 171520

(210) 62311
(732) EURO - MINER L, s. r. o., N mestie SNP 15, 974 01 Bansk  Bystrica, SK;
(770) Mineral THERMA, a. s., 034 73 Korytnica 670, Liptovsk  osada, SK;
Dátum uzavretia zmluvy: 05.11.2002
(580) 24.01.2003

(111) 171812

(210) 62418
(732) HIAC XI CORP., 1027 Newport Avenue, Pawtucket, Rhode Island 02862, US;
(770) JTS CORPORATION, 166 Baypointe Parkway, San Jose, Carolina 95134, US;
Dátum uzavretia zmluvy: 23.02.1998
(580) 03.02.2003

(111) 171812

(210) 62418
(732) JTS CORPORATION, 166 Baypointe Parkway, San Jose, Carolina 95134, US;
(770) ATARI CORPORATION, spoločnosť zriadená podľa zákonov štátu Nevada, 1196 Borregas Avenue, Sunnyvale, California 94086, US;
(580) 03.02.2003

(111) 171813

(210) 62419
(732) HIAC XI CORP., 1027 Newport Avenue, Pawtucket, Rhode Island 02862, US;
(770) JTS CORPORATION, 166 Baypointe Parkway, San Jose, Carolina 95134, US;
Dátum uzavretia zmluvy: 23.02.1998
(580) 04.02.2003

(111) 171813

(210) 62419
(732) JTS CORPORATION, 166 Baypointe Parkway, San Jose, Carolina 95134, US;
(770) ATARI CORPORATION, spoločnosť zriadená podľa zákonov štátu Nevada, 1196 Borregas Avenue, Sunnyvale, California 94086, US;
(580) 04.02.2003

(111) 172901

(210) 72276
(732) ROJEK dřevoobráběcí stroje, a. s., Masarykova 16, 517 50 Častolovice, CZ;
(770) ROJEK, Sokolská 225, 517 50 Častolovice, CZ;
Dátum uzavretia zmluvy: 25.10.2002
(580) 23.01.2003

(111) 173589

(210) 69484
(732) L. W. S., spol. s r. o., Stará Vajnorská cesta 67, 831 04 Bratislava, SK;
(770) RICHÍ spol. s r. o., Stará Vajnorská cesta 67, 831 04 Bratislava, SK;
Dátum uzavretia zmluvy: 08.03.2002
(580) 21.01.2003

(111) 173759

(210) 62421
(732) Kimberly - Clark Worldwide, Inc., Neenah, Wisconsin 54956, US;
(770) Kimberly - Clark Corporation, Neenah, Wisconsin 54956, US;
Dátum uzavretia zmluvy: 12.09.2002
(580) 03.02.2003

(111) 174085

(210) 69757
(732) OPALCOMPUTER, s. r. o., Železničarska 12, 080 01 Prešov, SK;
(770) OPAL, s. r. o., Hviezdoslavova 7, 080 01 Prešov, SK;
Dátum uzavretia zmluvy: 14.12.2000
(580) 23.01.2003

(111) 174435

(210) 72331
(732) Quaker Chemical Corporation, spoločnosť zriadená podľa zákonov štátu Delaware, Wilmington, Delaware, US;

(770) QUAKER CHEMICAL CORPORATION, Elm and Lee Streets, Conshohocken, Pennsylvania, US;
Dátum uzavretia zmluvy: 31.05.2002
(580) 13.02.2003

(111) 174558

(210) 63059
(732) Aventis Environmental Science SA, 55, Avenue Rene Cassin, 69009 Lyon, FR;
(770) THE KINGSFORD PRODUCTS COMPANY, spoločnosť zriadená podľa zákonov štátu Delaware, 1221 Broadway, Oakland, California 94612, US;
Dátum uzavretia zmluvy: 10.10.2002
(580) 24.01.2003

(111) 174973

(210) 64449
(732) dm drogerie markt GmbH + Co. KG, Carl-Metz-Strasse 1, D-76185 Karlsruhe, DE;
(770) VULM, a. s., Horná 36, 900 01 Modra, SK;
Dátum uzavretia zmluvy: 30.04.2002
(580) 24.01.2003

(111) 175096

(210) 68850
(732) Léčiva, a. s., Dolní Měcholupy 130, 102 37 Praha 10, CZ;
(770) Léčiva, státní podnik, Praha, CZ;
Dátum uzavretia zmluvy: 24.06.1993
(580) 13.02.2003

(111) 175548

(210) 72299
(732) SEGESTICA proizvodnja alkohola, pića i octa d. o. o., Quirinova 8, HR - 44000 Sisak, HR;
(770) PODRAVKA prehrambena industrija, d. d., A. Starčevića 32, Koprivnica, HR;
Dátum uzavretia zmluvy: 23.03.1999
(580) 31.01.2003

(111) 175603

(210) 74139
(732) pulpsource GmbH, Baarerstrasse 10, 6300 Zug, CH;
(770) GEORGIA-PACIFIC S. A., Baarestrasse 10, 6300 Zug, CH;
(580) 13.02.2003

(111) 175604

(210) 74145
(732) pulpsource GmbH, Baarerstrasse 10, 6300 Zug, CH;
(770) GEORGIA-PACIFIC S. A., Baarestrasse 10, 6300 Zug, CH;
(580) 13.02.2003

(111) 175621

(210) 62607
(732) Corporation Habanos, S. A., Ave. 3ra. No. 2006 e/20 y 22, Miramar, Ciudad de la Habana, CU;
(770) Empresa Cubana del Tabaco, trading as CUBATABACO, 104 O'Reilly Street, Havana City, CU;
Dátum uzavretia zmluvy: 31.05.2002
(580) 11.02.2003

(111) 175622

(210) 62608
(732) Corporation Habanos, S. A., Ave. 3ra. No. 2006 e/20 y 22, Miramar, Ciudad de la Habana, CU;
(770) Empresa Cubana del Tabaco, trading as CUBATABACO, 104 O'Reilly Street, Havana City, CU;
Dátum uzavretia zmluvy: 31.05.2002
(580) 11.02.2003

(111) 175697

(210) 62256
(732) DRINKS UNION, a. s., Drážďanská 80, 400 07 Ústí nad Labem, CZ;
(770) Ústecké pivovary, a. s., Drážďanská 80, 401 73 Ústí nad Labem, CZ;
Dátum uzavretia zmluvy: 11.09.2002
(580) 06.02.2003

(111) 175831

(210) 70438
(732) Zlatý lihovar, a. s., Nádražní 2, Praha 5, CZ;
(770) Konzervárny a lihovary, státní podnik vědecko-technických a obchodních služeb, Na Pankráci 30, 140 00 Praha 4, CZ;
Dátum uzavretia zmluvy: 24.02.1999
(580) 30.01.2003

(111) 176288

(210) 74144
(732) pulpsource GmbH, Baarerstrasse 10, 6300 Zug, CH;
(770) GEORGIA-PACIFIC S. A., Baarestrasse 10, 6300 Zug, CH;
(580) 13.02.2003

(111) 176289

(210) 74143
(732) pulpsource GmbH, Baarerstrasse 10, 6300 Zug, CH;
(770) GEORGIA-PACIFIC S. A., Baarestrasse 10, 6300 Zug, CH;
(580) 13.02.2003

(111) 176303

(210) 74142
(732) pulpsource GmbH, Baarerstrasse 10, 6300 Zug, CH;
(770) GEORGIA-PACIFIC S. A., Baarestrasse 10, 6300 Zug, CH;
(580) 13.02.2003

(111) 176304

(210) 74141
(732) pulpsource GmbH, Baarerstrasse 10, 6300 Zug, CH;
(770) GEORGIA-PACIFIC S. A., Baarestrasse 10, 6300 Zug, CH;
(580) 13.02.2003

(111) 176305

(210) 74140
(732) pulpsource GmbH, Baarerstrasse 10, 6300 Zug, CH;
(770) GEORGIA-PACIFIC S. A., Baarestrasse 10, 6300 Zug, CH;
(580) 13.02.2003

(111) 176306

(210) 74138
(732) pulpsource GmbH, Baarerstrasse 10, 6300 Zug, CH;
(770) GEORGIA-PACIFIC S. A., Baarestrasse 10, 6300 Zug, CH;
(580) 13.02.2003

(111) 176336

(210) 59231
(732) A - HA - public, spol. s r. o., Sokolská 1/B, 811 01 Bratislava, SK;
(770) Horizont Slovakia, a. s., Kováčska 63, 040 01 Košice, SK;
Dátum uzavretia zmluvy: 28.02.2002
(580) 13.02.2003

(111) 176444

(210) 73183
(732) Nine West Development Corporation, 200 West Ninth Street Plaza, Suite 700, Wilmington, Delaware 19801, US;
(770) NINE WEST GROUP INC., 1129 Westchester Avenue, White Plains, New York 10604-3529, US;
Dátum uzavretia zmluvy: 03.09.2002
(580) 23.01.2003

(111) 176449

(210) 72925
(732) Nine West Development Corporation, 200 West Ninth Street Plaza, Suite 700, Wilmington, Delaware 19801, US;
(770) NINE WEST GROUP INC., 1129 Westchester Avenue, White Plains, New York 10604-3529, US;
Dátum uzavretia zmluvy: 03.09.2002
(580) 23.01.2003

(111) 176654

(210) 59229
(732) A - HA - public, spol. s r. o., Sokolská 1/B, 811 01 Bratislava, SK;

(770) Horizont Slovakia, a. s., Kováčska 63, 040 01 Košice, SK;
Dátum uzavretia zmluvy: 28.02.2002
(580) 29.01.2003

(111) 176685

(210) 68361
(732) Austin Nichols & Co., Incorporated, 733 Third Avenue, 10th Floor, New York, New York 10017, US;
(770) Pernod Ricard S. A., 142 boulevard Haussmann, 75008 Paris, FR;
Dátum uzavretia zmluvy: 20.02.2002
(580) 03.02.2003

(111) 176685

(210) 68361
(732) Pernod Ricard S. A., 142 boulevard Haussmann, 75008 Paris, FR;
(770) The Seagram Company Ltd., 592 Colby Drive, Waterloo, Ontario N2V 1A2, CA;
Dátum uzavretia zmluvy: 21.12.2001
(580) 03.02.2003

(111) 176686

(210) 68362
(732) Lawrenceburg Distillers and Importers, LLC, 777 Westchester Avenue, White Plains, New York 10604, US;
(770) Pernod Ricard S. A., 142 boulevard Haussmann, 75008 Paris, FR;
Dátum uzavretia zmluvy: 20.02.2002
(580) 03.02.2003

(111) 176686

(210) 68362
(732) Pernod Ricard S. A., 142 boulevard Haussmann, 75008 Paris, FR;
(770) The Seagram Company Ltd., 592 Colby Drive, Waterloo, Ontario N2V 1A2, CA;
Dátum uzavretia zmluvy: 21.12.2001
(580) 03.02.2003

(111) 176781

(210) 68364
(732) MAERSK MEDICAL A/S, Engmosen 1, DK-3540 Lyngby, DK;
(770) MAERSK MEDICAL CATHETERS A/S, Unovej 1, DK-3390 Hundested, DK;
(580) 13.02.2003

(111) 177235

(210) 70893
(732) VT SLOVAKIA, s. r. o., Skorocelová 1371, 821 07 Bratislava, SK;
(770) SKLOOBAL, a. s., 914 41 Nemšová 207/9, SK;
Dátum uzavretia zmluvy: 28.06.2002
(580) 12.02.2003

(111) 178170

(210) 1860-93
(732) Keramika Horní Bříza a. s., Tovární 77, 330 12 Horní Bříza, CZ;
(770) ČESKOSLOVENSKÁ KERAMIKA, akciová spoločnosť, Jeseniova 1196/52, 130 00 Praha 3, CZ;
Dátum uzavretia zmluvy: 19.12.2002
(580) 18.02.2003

(111) 178176

(210) 151-93
(732) Pepamar Music Corp., a Delaware corporation, 4000 Warner Boulevard, Burbank, California 91522, US;
(770) Turner Entertainment Co., spoločnosť zriadená podľa zákonov štátu Georgia, 1888 Century Park East, Suite 1200, Los Angeles, California 90067, US;
(580) 10.02.2003

(111) 178179

(210) 1861-93
(732) Keramika Horní Bříza a. s., Tovární 77, 330 12 Horní Bříza, CZ;
(770) ČESKOSLOVENSKÁ KERAMIKA, akciová spoločnosť, Jeseniova 1196/52, 130 00 Praha 3, CZ;
Dátum uzavretia zmluvy: 19.12.2002
(580) 18.02.2003

(111) 178363

(210) 1900-93
(732) Steven Arthur Curphey, 31a Park Road, Bromley, Kent, BR1 3HJ, GB; Anthony Maxwell Merrington, 4 Adam & Eve Mews, Kensington, London, W8 6UJ, GB;
(770) Imagine Holdings Limited, Broomhills, Braintree, Essex CM7 7RW, GB;
Dátum uzavretia zmluvy: 12.08.1997
(580) 11.02.2003

(111) 178363

(210) 1900-93
(732) Indian Motorcycles Limited, 5 West Scotland Street, Edinburgh EH3 6PT Scotland, GB;
(770) Steven Arthur Curphey, 31a Park Road, Bromley, Kent, BR1 3HJ, GB; Anthony Maxwell Merrington, Aldea Blanca 36/1, 29660 Neuva Andalucía, Marbella, ES;
Dátum uzavretia zmluvy: 01.10.2002
(580) 11.02.2003

(111) 178372

(210) 73955
(732) ALTRAN INTERNATIONAL B. V., Herengracht 469, 1017 BS Amsterdam, NL;
(770) Arthur D. Little, Inc., 25 Acorn Park, Cambridge, Massachusetts 02140, US;
Dátum uzavretia zmluvy: 31.05.2002
(580) 13.02.2003

(111) 178499

(210) 1084-93
(732) Aktiebolaget Wilh. Becker, Bruksgården, SE-263 83 Höganäs, SE;
(770) ALCRO-BECKERS AB, 117 83 Stockholm, SE;
Dátum uzavretia zmluvy: 06.11.2002
(580) 31.01.2003

(111) 178911

(210) 1394-93
(732) Keramika Horní Bříza a. s., Tovární 77, 330 12 Horní Bříza, CZ;
(770) ČESKOSLOVENSKÁ KERAMIKA, akciová spoločnosť, Jeseniova 1196/52, 130 00 Praha 3, CZ;
Dátum uzavretia zmluvy: 19.12.2002
(580) 18.02.2003

(111) 179187

(210) 1395-93
(732) Keramika Horní Bříza a. s., Tovární 77, 330 12 Horní Bříza, CZ;
(770) ČESKOSLOVENSKÁ KERAMIKA, akciová spoločnosť, Jeseniova 1196/52, 130 00 Praha 3, CZ;
Dátum uzavretia zmluvy: 19.12.2002
(580) 18.02.2003

(111) 179238

(210) 763-94
(732) Imperial Tobacco Limited, Southville, Bristol BS99 7UJ, GB;
(770) AG LEASING LIMITED, Rizla House, Severn Road, Treforest Industrial Estate, Pontypridd, Glamorgan CF37 5SP, GB;
Dátum uzavretia zmluvy: 04.11.2002
(580) 31.01.2003

(111) 179336

(210) 73566
(732) Elektrovod Holding, a. s., Čulenova 5, 816 46 Bratislava, SK;
(770) Elektrovod Bratislava, a. s., Čulenova 5, 816 46 Bratislava, SK;
(580) 13.02.2003

(111) 179775

(210) 1955-94
(732) Four Roses Distillery LLC, 1224 Bonds Mill Road, Lawrenceburg, Kentucky 40342-9743, US;
(770) Treat Venture LLC, Corporation Trust Center, 1209 Orange Street, Wilmington, Delaware 19801, US;
Dátum uzavretia zmluvy: 15.11.2002
(580) 13.02.2003

(111) 180185

(210) 1274-93
(732) ALTRAN INTERNATIONAL B. V., Herengracht 469, 1017 BS Amsterdam, NL;
(770) Arthur D. Little, Inc., Cambridge, Massachusetts, US;

Dátum uzavretia zmluvy: 31.05.2002

(580) 13.02.2003

(111) 180880

(210) 2725-94
(732) Elektrovod Holding, a. s., Čulenova 5, 816 46 Bratislava, SK;
(770) Elektrovod Bratislava, a. s., Čulenova 5, 816 46 Bratislava, SK;
(580) 13.02.2003

(111) 181210

(210) 68-95
(732) LORENZ BAHLSEN SNACKS GmbH & Co. KG, Podbielskistrasse 289, D-30655 Hannover, DE;
(770) BAHLSEN KG, Podbielskistrasse 289, D-30655 Hannover, DE;
Dátum uzavretia zmluvy: 30.08.1999
(580) 13.02.2003

(111) 181391

(210) 3052-94
(732) Hokejový klub DUKLA Trenčín, a. s., M. R. Štefánika 90, 911 01 Trenčín, SK;
(770) Hokejový klub Dukla Trenčín, príspevková organizácia, Považská 34, 911 01 Trenčín, SK;
Dátum uzavretia zmluvy: 28.06.2002
(580) 03.02.2003

(111) 181688

(210) 542-95
(732) A - HA - public, spol. s r. o., Sokolská 1/B, 811 01 Bratislava, SK;
(770) Horizont Slovakia, a. s., Kováčska 63, 040 01 Košice, SK;
Dátum uzavretia zmluvy: 28.02.2002
(580) 29.01.2003

(111) 181717

(210) 735-95
(732) Pernod Ricard S. A., 142 boulevard Haussmann, 75008 Paris, FR;
(770) The Seagram Company Ltd., 592 Colby Drive, Waterloo, Ontario N2V 1A2, CA;
Dátum uzavretia zmluvy: 21.12.2001
(580) 30.01.2003

(111) 181717

(210) 735-95
(732) Lawrenceburg Distillers and Importers, LLC, 777 Westchester Avenue, White Plains, New York 10604, US;
(770) Pernod Ricard S. A., 142 boulevard Haussmann, 75008 Paris, FR;
Dátum uzavretia zmluvy: 20.02.2002
(580) 30.01.2003

(111) 182361

(210) 2164-97
(732) PRO MOTORY, s. r. o., Kollárova 73, 036 01 Martin, SK;
(770) MOTORY, a. s., Kollárova 73, 036 01 Martin, SK;
Dátum uzavretia zmluvy: 21.09.2001
(580) 24.01.2003

(111) 182527

(210) 2164-95
(732) PowerBar Inc., a Delaware Corporation, 1209 Orange Street, City of Wilmington, County of New Castle, Delaware, US;
(770) PowerBar Inc., 2150 Shattuck Avenue, Berkeley, California 94704, US;
(580) 05.02.2003

(111) 182527

(210) 2164-95
(732) Nestlé Holdings, Inc., 383 Main Avenue, Norwalk, Connecticut 06851, US;
(770) PowerBar Inc., a Delaware Corporation, 1209 Orange Street, City of Wilmington, County of New Castle, Delaware, US;
(580) 05.02.2003

(111) 182527

(210) 2164-95
(732) Société des Produits Nestlé S. A., Vevey, CH;
(770) Nestlé Holdings, Inc., 383 Main Avenue, Norwalk, Connecticut 06851, US;
Dátum uzavretia zmluvy: 09.10.2001
(580) 05.02.2003

(111) 182721

(210) 137-95
(732) Kimberly - Clark Worldwide, Inc., Neenah, Wisconsin 54956, US;
(770) Kimberly - Clark Corporation, 401 North Lake Street, Neenah, Wisconsin 54956, US;
Dátum uzavretia zmluvy: 12.09.2002
(580) 03.02.2003

(111) 183115

(210) 2856-94
(732) RALVEX MONT, a. s., Garbiarska 18, 040 01 Košice, SK;
(770) RALVEX SERVICE, spol. s r. o., Garbiarska 18, 040 11 Košice, SK;
Dátum uzavretia zmluvy: 07.10.2002
(580) 23.01.2003

(111) 183237

(210) 2514-95
(732) Kimberly - Clark Worldwide, Inc., Neenah, Wisconsin 54956, US;
(770) Kimberly-Clark Corporation, spoločnosť zriadená podľa zákonov štátu Delaware, 401 North Lake Street, Neenah, Wisconsin 54956, US;
Dátum uzavretia zmluvy: 12.09.2002
(580) 03.02.2003

(111) 183275

(210) 2900-95
(732) TAD INVEST a. s., Hany Meličkovej 1/h, 841 05 Bratislava, SK;
(770) VINO MODRA, spol. s r. o., Dolná 120, 900 01 Modra, SK;
Dátum uzavretia zmluvy: 27.07.2002
(580) 13.02.2003

(111) 184055

(210) 2151-95
(732) Principal Iowa Newco, Inc., 711 High Street, Des Moines, Iowa 50392, US;
(770) Principal Financial Group, Inc., 711 High Street, Des Moines, Iowa 50392, US;
(580) 28.01.2003

(111) 184056

(210) 2152-95
(732) Principal Iowa Newco, Inc., 711 High Street, Des Moines, Iowa 50392, US;
(770) Principal Financial Group, Inc., 711 High Street, Des Moines, Iowa 50392, US;
(580) 28.01.2003

(111) 184228

(210) 2901-95
(732) TAD INVEST a. s., Hany Meličkovej 1/h, 841 05 Bratislava, SK;
(770) VINO MODRA, spol. s r. o., Dolná 120, 900 01 Modra, SK;
Dátum uzavretia zmluvy: 27.07.2002
(580) 13.02.2003

(111) 184775

(210) 1686-96
(732) Kimberly - Clark Worldwide, Inc., Neenah, Wisconsin 54956, US;
(770) Kimberly-Clark Corporation, 401 North Lake Street, Neenah, Wisconsin 54957-0349, US;
Dátum uzavretia zmluvy: 12.09.2002
(580) 03.02.2003

(111) 185134

(210) 2203-96
(732) Kimberly - Clark Worldwide, Inc., Neenah, Wisconsin 54956, US;
(770) Kimberly-Clark Corporation, 401 North Lake Street, Neenah, Wisconsin 54957-0349, US;
Dátum uzavretia zmluvy: 12.09.2002
(580) 03.02.2003

(111) 185140

(210) 2215-96
(732) Róbert Gerec - CORTEC, Kavečianska 41, 040 01 Košice 1, SK;
(770) CORTEC, spol. s r. o., Za Tehelňou 9, 821 04 Bratislava, SK;
Dátum uzavretia zmluvy: 23.11.2001
(580) 13.02.2003

(111) 185591

(210) 2581-96
(732) DRINKS UNION, a. s., Drážďanská 80, 400 07 Ústí nad Labem, CZ;
(770) Ústecké pivovary, a. s., Drážďanská 80, 401 73 Ústí nad Labem, CZ;
Dátum uzavretia zmluvy: 11.09.2002
(580) 06.02.2003

(111) 185592

(210) 2582-96
(732) DRINKS UNION, a. s., Drážďanská 80, 400 07 Ústí nad Labem, CZ;
(770) Ústecké pivovary, a. s., Drážďanská 80, 401 73 Ústí nad Labem, CZ;
Dátum uzavretia zmluvy: 11.09.2002
(580) 06.02.2003

(111) 186612

(210) 571-96
(732) Hearst Communications, Inc., 959 Eighth Avenue, New York, NY 10019, US;
(770) The Hearst Corporation, 959 Eighth Avenue, New York, New York 10019, US;
Dátum uzavretia zmluvy: 07.12.1999
(580) 03.02.2003

(111) 187064

(210) 224-97
(732) MEDICAL GLASS, a. s., Agátová 22, 844 03 Bratislava, SK;
(770) MEDICAL GLASS, spol. s r. o., Agátová 22, 844 03 Bratislava, SK;
(580) 30.01.2003

(111) 187083

(210) 477-97
(732) STANDARD BRANDS (UK) LIMITED, 222 Gray's Inn Road, London, WC1X 8HB, GB;
(770) RECKITT & COLMAN (OVERSEAS) Limited, Dansom Lane, Hull, HU8 7DS, GB;
Dátum uzavretia zmluvy: 22.11.2002
(580) 04.02.2003

(111) 188671

(210) 3585-97
(732) RTDB, INC., 150 West Church Avenue, Maryville, Tennessee 37801, US;
(770) RUBY TUESDAY BUSINESS DEVELOPMENT, INC., spoločnosť podľa zákonov štátu Delaware, 150 West Church Avenue, Maryville, Tennessee 37801, US;
Dátum uzavretia zmluvy: 03.06.2002
(580) 23.01.2003

(111) 189150

(210) 3709-97
(732) TABAKUS GROUP, a. s., Janského 2458/4, 735 06 Karviná - Nové Město, CZ;

(770) Tabakus, s. r. o., Janského 2458, 735 06 Karviná - Nové Město, CZ;
Dátum uzavretia zmluvy: 20.06.2002
(580) 13.02.2003

(111) 189442

(210) 3187-97
(732) Mc Carter a. s., Miletičova 1, 821 08 Bratislava, SK;
(770) Mc Carter Slovakia a. s., Miletičova 1, 821 08 Bratislava, SK;
(580) 13.02.2003

(111) 189561

(210) 394-98
(732) DECKERS OUTDOOR CORPORATION, 495 - A South Fairview Avenue, Goleta, California 93117, US;
(770) SIMPLE SHOES, Inc., 495 - A. S. Fairview, Goleta, California 93117, US;
Dátum uzavretia zmluvy: 20.09.2002
(580) 05.02.2003

(111) 189597

(210) 785-98
(732) FUAN s. r. o., Na Groši 1344/5a, 102 00 Praha 10, CZ;
(770) DFA, s. r. o., U Stavoservisu 1, 100 40 Praha 10, CZ;
Dátum uzavretia zmluvy: 06.09.2002
(580) 23.01.2003

(111) 190074

(210) 1552-97
(732) Mc Carter a. s., Miletičova 1, 821 08 Bratislava, SK;
(770) Mc Carter Slovakia a. s., Miletičova 1, 821 08 Bratislava, SK;
(580) 13.02.2003

(111) 190339

(210) 854-98
(732) BUBO travel agency, s. r. o., Grösslingova 59, 811 09 Bratislava, SK;
(770) Fellner Pavel, Ing. - BUBO Tour, Župné námestie 3, 811 03 Bratislava, SK;
Dátum uzavretia zmluvy: 06.02.2002
(580) 11.02.2003

(111) 190406

(210) 1063-98
(732) MAXIS, a. s., Wenzigova 7, 120 00 Praha 2, CZ;
(770) MAXIMA TEXTIL, a. s., 1. máje 1000, 756 61 Rožnov pod Radhoštěm, CZ;
Dátum uzavretia zmluvy: 23.04.2002
(580) 12.02.2003

(111) 190470

(210) 1442-98
(732) PowerBar Inc., a Delaware Corporation, 1209 Orange Street, City of Wilmington, County of New Castle, Delaware, US;

(770) PowerBar Inc., 2150 Shattuck Avenue, Berkeley, California 94704, US;
(580) 05.02.2003

(111) 190470

(210) 1442-98
(732) Nestlé Holdings, Inc., 383 Main Avenue, Norwalk, Connecticut 06851, US;
(770) PowerBar Inc., a Delaware Corporation, 1209 Orange Street, City of Wilmington, County of New Castle, Delaware, US;
(580) 05.02.2003

(111) 190470

(210) 1442-98
(732) Société des Produits Nestlé S. A., Vevey, CH;
(770) Nestlé Holdings, Inc., 383 Main Avenue, Norwalk, Connecticut 06851, US;
Dátum uzavretia zmluvy: 09.10.2001
(580) 05.02.2003

(111) 190647

(210) 159-97
(732) CoCreate Software GmbH + CoKG, Posoner Strasse 1, D-71065 Sindelfingen, DE;
(770) CoCreate Software GmbH, Posoner Strasse 1, D-71065 Sindelfingen, DE;
Dátum uzavretia zmluvy: 23.10.2002
(580) 24.01.2003

(111) 191648

(210) 2387-98
(732) Romo Hermanas, S. A. de C. V., Kepler No. 49 - B, Col. Nueva Anzures, C. P., MX;
(770) SUPER CLUB DE VINOS Y LICORES, S. A. DE C. V., spoločnosť organizovaná a existujúca podľa práva štátu Mexico, Guillermo Gonzalez Camarena No. 800 40 piso Colonia Zedec Santa Fe, C.P. 01 210, Delegacion Alvarao Obregon, MX;
(580) 12.02.2003

(111) 191881

(210) 1441-98
(732) PowerBar Inc., a Delaware Corporation, 1209 Orange Street, City of Wilmington, County of New Castle, Delaware, US;
(770) PowerBar Inc., 2150 Shattuck Avenue, Berkeley, California 94704, US;
(580) 05.02.2003

(111) 191881

(210) 1441-98
(732) Société des Produits Nestlé S. A., Vevey, CH;
(770) Nestlé Holdings, Inc., 383 Main Avenue, Norwalk, Connecticut 06851, US;
Dátum uzavretia zmluvy: 09.10.2001
(580) 05.02.2003

(111) 191881

(210) 1441-98
(732) Nestlé Holdings, Inc., 383 Main Avenue, Norwalk, Connecticut 06851, US;
(770) PowerBar Inc., a Delaware Corporation, 1209 Orange Street, City of Wilmington, County of New Castle, Delaware, US;
(580) 05.02.2003

(111) 192219

(210) 2744-98
(732) CarCode, s. r. o., Skalická cesta 17, 831 02 Bratislava, SK;
(770) RIMI - S. C., s. r. o., Skalická cesta 17, 831 02 Bratislava, SK;
Dátum uzavretia zmluvy: 10.05.2001
(580) 23.01.2003

(111) 192290

(210) 3020-98
(732) Keramika Horní Bříza a. s., Tovární 77, 330 12 Horní Bříza, CZ;
(770) ČESKOSLOVENSKÁ KERAMIKA, akciová spoločnosť, Jeseniova 1196/52, 130 00 Praha 3, CZ;
Dátum uzavretia zmluvy: 19.12.2002
(580) 18.02.2003

(111) 192696

(210) 256-99
(732) Hallmark Cards PLC, Hallmark House, Bingley Road, Bradford, West Yorkshire BD9 6SD, GB;
(770) Hallmark Cards UK, a limited company incorporated in the United Kingdom, Hallmark House, Bingley Road, Bradford, West Yorkshire BD9 6SD, GB;
Dátum uzavretia zmluvy: 01.11.2002
(580) 03.02.2003

(111) 193123

(210) 878-99
(732) Mc Carter a. s., Miletičova 1, 821 08 Bratislava, SK;
(770) Mc Carter Slovakia a. s., Miletičova 1, 821 08 Bratislava, SK;
(580) 13.02.2003

(111) 193272

(210) 1565-98
(732) EURO - MINERÁL, s. r. o., Námestie SNP 15, 974 01 Banská Bystrica, SK;
(770) Mineral THERMA, a. s., 034 73 Korytnica 670, Liptovská osada, SK;
Dátum uzavretia zmluvy: 25.09.2002
(580) 24.01.2003

(111) 193358

(210) 879-99
(732) Mc Carter a. s., Miletičova 1, 821 08 Bratislava, SK;

(770) Mc Carter Slovakia a. s., Miletičova 1, 821 08 Bratislava, SK;
(580) 13.02.2003

(111) 194009

(210) 1862-99
(732) Mc Carter a. s., Miletičova 1, 821 08 Bratislava, SK;
(770) Mc Carter Slovakia a. s., Miletičova 1, 821 08 Bratislava, SK;
(580) 13.02.2003

(111) 194634

(210) 2796-97
(732) Land Rover, Bandury Road, Lighthorne, Warwick, Warwickshire CV35 0RG, GB;
(770) Land Rover Group Limited, 26 New Street, St. Helier, Jersey, GB;
Dátum uzavretia zmluvy: 15.08.2002
(580) 12.02.2003

(111) 194634

(210) 2796-97
(732) Land Rover Group Limited, 26 New Street, St. Helier, Jersey, GB;
(770) BMW (UK) Holdings Limited, Ellesfield Avenue, Bracknell, Berkshire RG12 8TA, GB;
Dátum uzavretia zmluvy: 15.08.2002
(580) 12.02.2003

(111) 194634

(210) 2796-97
(732) BMW (UK) Holdings Limited, Ellesfield Avenue, Bracknell, Berkshire RG12 8TA, GB;
(770) MG Rover Group Limited, International Headquarters, Longbridge, Birmingham, West Midlands, B31 2TB, GB;
Dátum uzavretia zmluvy: 29.07.2002
(580) 12.02.2003

(111) 194746

(210) 2758-99
(732) Suntory Flowers Ltd., 5-7-2 Kojimachi, Chiyoda-ku, Tokyo, 102-8530, JP;
(770) SUNTORY LIMITED, 1-40, Dojimahama 2-chome, Kita-ku, Osaka, JP;
Dátum uzavretia zmluvy: 15.11.2002
(580) 06.02.2003

(111) 194747

(210) 2759-99
(732) Suntory Flowers Ltd., 5-7-2 Kojimachi, Chiyoda-ku, Tokyo, 102-8530, JP;
(770) SUNTORY LIMITED, 1-40, Dojimahama 2-chome, Kita-ku, Osaka, JP;
Dátum uzavretia zmluvy: 15.11.2002
(580) 06.02.2003

(111) 194748

(210) 2760-99
(732) Suntory Flowers Ltd., 5-7-2 Kojimachi, Chiyoda-ku, Tokyo, 102-8530, JP;

(770) SUNTORY LIMITED, 1-40, Dojimahama 2-chome, Kita-ku, Osaka, JP;
Dátum uzavretia zmluvy: 15.11.2002
(580) 06.02.2003

(111) 194749

(210) 2761-99
(732) Suntory Flowers Ltd., 5-7-2 Kojimachi, Chiyoda-ku, Tokyo, 102-8530, JP;
(770) SUNTORY LIMITED, 1-40, Dojimahama 2-chome, Kita-ku, Osaka, JP;
Dátum uzavretia zmluvy: 15.11.2002
(580) 06.02.2003

(111) 195174

(210) 3278-99
(732) Glaxo Group Limited, Glaxo Wellcome House, Berkeley Avenue, Greenford, Middlesex UB6 0NN, GB;
(770) SmithKline Beecham Corporation, One Franklin Plaza, Philadelphia, Pennsylvania 19101, US;
Dátum uzavretia zmluvy: 04.11.2002
(580) 31.01.2003

(111) 195548

(210) 156-2000
(732) Mc Carter a. s., Miletičova 1, 821 08 Bratislava, SK;
(770) Mc Carter Slovakia a. s., Miletičova 1, 821 08 Bratislava, SK;
(580) 17.02.2003

(111) 195607

(210) 2686-99
(732) Mc Carter a. s., Miletičova 1, 821 08 Bratislava, SK;
(770) Mc Carter Slovakia a. s., Miletičova 1, 821 08 Bratislava, SK;
(580) 13.02.2003

(111) 195689

(210) 2687-99
(732) Mc Carter a. s., Miletičova 1, 821 08 Bratislava, SK;
(770) Mc Carter Slovakia a. s., Miletičova 1, 821 08 Bratislava, SK;
(580) 14.02.2003

(111) 196016

(210) 459-2000
(732) Mc Carter a. s., Miletičova 1, 821 08 Bratislava, SK;
(770) Mc Carter Slovakia a. s., Miletičova 1, 821 08 Bratislava, SK;
(580) 17.02.2003

(111) 196076

(210) 637-2000
(732) Kimberly - Clark Worldwide, Inc., Neenah, Wisconsin 54956, US;
(770) KIMBERLY-CLARK CORPORATION, 401 Nort Lake Street, Neenah, WI 54957-0349, US;

Dátum uzavretia zmluvy: 19.02.2003
(580) 03.02.2003

(111) 196077

(210) 638-2000
(732) Kimberly - Clark Worldwide, Inc., Neenah, Wisconsin 54956, US;
(770) KIMBERLY-CLARK CORPORATION, 401 Nort Lake Street, Neenah, WI 54957-0349, US;
Dátum uzavretia zmluvy: 12.09.2002
(580) 03.02.2003

(111) 196229

(210) 897-2000
(732) Ostrolúcka a. s., Sokolská 459/85, 960 01 Zvolen, SK;
(770) HARRIS, a. s., J. Kozačeka 7, 960 01 Zvolen, SK;
Dátum uzavretia zmluvy: 30.09.2002
(580) 04.02.2003

(111) 196247

(210) 966-2000
(732) Kimberly - Clark Worldwide, Inc., Neenah, Wisconsin 54956, US;
(770) KIMBERLY-CLARK CORPORATION, 401 North Lake Street, Neenah, Wisconsin 54957-0349, US;
Dátum uzavretia zmluvy: 12.09.2002
(580) 03.02.2003

(111) 196266

(210) 1160-2000
(732) Mc Carter a. s., Miletičova 1, 821 08 Bratislava, SK;
(770) Mc Carter Slovakia a. s., Miletičova 1, 821 08 Bratislava, SK;
(580) 17.02.2003

(111) 196364

(210) 1161-2000
(732) Mc Carter a. s., Miletičova 1, 821 08 Bratislava, SK;
(770) Mc Carter Slovakia a. s., Miletičova 1, 821 08 Bratislava, SK;
(580) 17.02.2003

(111) 196607

(210) 1454-2000
(732) Mc Carter a. s., Miletičova 1, 821 08 Bratislava, SK;
(770) Mc Carter Slovakia a. s., Miletičova 1, 821 08 Bratislava, SK;
(580) 17.02.2003

(111) 197862

(210) 1033-2000
(732) Kimberly - Clark Worldwide, Inc., Neenah, Wisconsin 54956, US;

(770) KIMBERLY-CLARK CORPORATION, 401 Nort Lake Street, Neenah, WI 54957-0349, US;
Dátum uzavretia zmluvy: 12.09.2002
(580) 03.02.2003

(111) 197974

(210) 1897-99
(732) G + GASTRO, spol. s r. o., Hraničná 16, 821 05 Bratislava, SK;
(770) Dermišková Martina - ANES, Budovateľská 7, 821 08 Bratislava, SK;
Dátum uzavretia zmluvy: 05.11.2002
(580) 24.01.2003

(111) 198124

(210) 2918-2000
(732) FOXI, s. r. o., Ševčenkova 27, 851 01 Bratislava, SK;
(770) BAJ, s. r. o., Mlynské Nivy 63, 821 05 Bratislava, SK;
Dátum uzavretia zmluvy: 14.08.2002
(580) 04.02.2003

(111) 198154

(210) 3044-2000
(732) ALFAPLAST trade, s. r. o., Šumperská 2, 971 01 Prievidza, SK;
(770) ALFAPLAST, s. r. o., Šumperská 2, 971 01 Prievidza, SK;
Dátum uzavretia zmluvy: 11.10.2002
(580) 11.02.2003

(111) 198572

(210) 2869-2000
(732) SAECO INTERNATIONAL GROUP S. P. A., Via Panigali 39, 40041 Gaggio Montano, Bologna, IT;
(770) SAECO S. P. A., Via Torretta, Gaggio Montano, Bologna, IT;
(580) 24.01.2003

(111) 198817

(210) 3276-2000
(732) Mc Carter a. s., Miletičova 1, 821 08 Bratislava, SK;
(770) Mc Carter Slovakia a. s., Miletičova 1, 821 08 Bratislava, SK;
(580) 17.02.2003

(111) 198827

(210) 2687-98
(732) Mgr. Peter Zeman - EPA, Jakubíkova 14, 831 01 Bratislava, SK;
(770) Národný úrad práce, generálne riaditeľstvo, Župné nám. 5-6, 812 67 Bratislava, SK;
Dátum uzavretia zmluvy: 19.09.2002
(580) 04.02.2003

(111) 198827

(210) 2687-98
(732) Ing. Miroslav Mračko, EPOS, Pečnianska 27, 851 01 Bratislava, SK;

(770) Mgr. Peter Zeman - EPA, Jakubíkova 14, 831 01 Bratislava, SK;
Dátum uzavretia zmluvy: 09.12.2002
(580) 05.02.2003

(111) 199234

(210) 508-2001
(732) Kimberly - Clark Worldwide, Inc., Neenah, Wisconsin 54956, US;
(770) KIMBERLY-CLARK CORPORATION, 401 North Lake Street, Neenah, WI 54956, US;
Dátum uzavretia zmluvy: 19.02.2002
(580) 03.02.2003

(111) 199403

(210) 2474-2000
(732) Mc Carter a. s., Miletičova 1, 821 08 Bratislava, SK;
(770) Mc Carter Slovakia a. s., Miletičova 1, 821 08 Bratislava, SK;
(580) 17.02.2003

(111) 199778

(210) 3240-2000
(732) SOFT - tronik a. s., Vodárenská 6, 911 01 Trenčín, SK;
(770) SOFT - tronik Trenčín, s. r. o., Vodárenská 6, 911 01 Trenčín, SK;
Dátum uzavretia zmluvy: 02.12.2002
(580) 04.02.2003

(111) 199918

(210) 1682-97
(732) Mogador s. r. o., Štefánikova 3799, 760 01 Zlín, CZ;
(770) Šulc Jaroslav, Durychov 416, 511 01 Turnov, CZ;
Dátum uzavretia zmluvy: 18.10.2002
(580) 30.01.2003

(111) 199919

(210) 1683-97
(732) Mogador s. r. o., Štefánikova 3799, 760 01 Zlín, CZ;
(770) Šulc Jaroslav, Durychov 416, 511 01 Turnov, CZ;
Dátum uzavretia zmluvy: 18.10.2002
(580) 30.01.2003

(111) 200199

(210) 1389-2001
(732) Mc Carter a. s., Miletičova 1, 821 08 Bratislava, SK;
(770) Mc Carter Slovakia a. s., Miletičova 1, 821 08 Bratislava, SK;
(580) 17.02.2003

(111) 200462

(210) 625-2001
(732) Kimberly - Clark Worldwide, Inc., Neenah, Wisconsin 54956, US;
(770) KIMBERLY-CLARK CORPORATION, 401 North Lake Street, Neenah, WI 54956, US;
Dátum uzavretia zmluvy: 12.09.2002
(580) 03.02.2003

(111) 200464

(210) 628-2001
(732) Kimberly - Clark Worldwide, Inc., Neenah, Wisconsin 54956, US;
(770) KIMBERLY-CLARK CORPORATION, 401 North Lake Street, Neenah, WI 54956, US;
Dátum uzavretia zmluvy: 12.09.2002
(580) 03.02.2003

(111) 200589

(210) 3229-2000
(732) Mc Carter a. s., Miletičova 1, 821 08 Bratislava, SK;
(770) Mc Carter Slovakia a. s., Miletičova 1, 821 08 Bratislava, SK;
(580) 17.02.2003

(111) 200780

(210) 2168-2001
(732) MUSIC BOX, s. r. o., Dominova 6, 921 01 Ban-ka, SK;
(770) Matoš Miroslav, Vrbovská cesta 4238/112, 921 01 Piešťany, SK;
Dátum uzavretia zmluvy: 09.12.2002
(580) 07.02.2003

Zmeny v údajoch o majiteľoch/prihlasovateľoch ochranných známk

- | | |
|--|--|
| <p>(111) 91928
 (210) 2948
 (732) DaimlerChrysler Corporation, 1000 Chrysler Drive, City of Auburn Hills, Michigan 48326, US;
 (580) 23.01.2003</p> <hr/> <p>(111) 150030
 (210) 20997
 (732) MG Rover Group Limited, International Headquarters, Longbridge, Birmingham, West Midlands, B31 2TB, GB;
 (580) 13.02.2003</p> <hr/> <p>(111) 156965
 (210) 36830
 (732) The Seagram Company Ltd., 592 Colby Drive, Waterloo, Ontario N2V 1A2, CA;
 (580) 30.01.2003</p> <hr/> <p>(111) 159578
 (210) 43553
 (732) MG Rover Group Limited, International Headquarters, Longbridge, Birmingham, West Midlands, B31 2TB, GB;
 (580) 12.02.2003</p> <hr/> <p>(111) 165395
 (210) 52912
 (732) Olšanské papírny, akciová spoločnosť, 789 01 Lukavice č. 21, CZ;
 (580) 03.02.2003</p> <hr/> <p>(111) 168654
 (210) 56781
 (732) ATI APPAREL TRADE INTERNATIONAL, spoločnosť zriadená podľa zákonov štátu California, 1740 Monrovia Avenue, Costa Mesa, CA 92627, US;
 (580) 12.02.2003</p> <hr/> <p>(111) 169437
 (210) 58719
 (732) MG Rover Group Limited, International Headquarters, Longbridge, Birmingham, West Midlands, B31 2TB, GB;
 (580) 13.02.2003</p> <hr/> <p>(111) 171812
 (210) 62418
 (732) ATARI INTERACTIVE INC., 50 Dunham Road, Beverly, MA 01915, US;
 (580) 03.02.2003</p> | <p>(111) 171813
 (210) 62419
 (732) ATARI INTERACTIVE INC., 50 Dunham Road, Beverly, MA 01915, US;
 (580) 04.02.2003</p> <hr/> <p>(111) 171979
 (210) 29-93
 (732) Kontšek Mikuláš - KOBOKO, Vojtecha Tvrdeho 1, 010 01 Žilina, SK;
 (580) 22.01.2003</p> <hr/> <p>(111) 171979
 (210) 29-93
 (732) Kontšek Mikuláš - KOBOKO, Pri Rajčianke 40, 010 01 Žilina, SK;
 (580) 22.01.2003</p> <hr/> <p>(111) 174877
 (210) 19-93
 (732) MISS UNIVERSE L. P., LLLP, 1370 Avenue of the Americas, New York, New York 10019, US;
 (580) 27.01.2003</p> <hr/> <p>(111) 175027
 (210) 69349
 (732) ALTIA CORPORATION (Altia Oyj), Salmisaa-renranta 7, 00180 Helsinki, FI;
 (580) 03.02.2003</p> <hr/> <p>(111) 175226
 (210) 73291
 (732) Berol Corporation, 29 East Stephenson Street, Freeport, Illinois 61032, US;
 (580) 31.01.2003</p> <hr/> <p>(111) 175603
 (210) 74139
 (732) Georgia-Pacific GmbH, Baarerstrasse 10, 6300 Zug, CH;
 (580) 13.02.2003</p> <hr/> <p>(111) 175604
 (210) 74145
 (732) Georgia-Pacific GmbH, Baarerstrasse 10, 6300 Zug, CH;
 (580) 13.02.2003</p> <hr/> <p>(111) 175697
 (210) 62256
 (732) Ústecké pivovary, a. s., Drážďanská 80, 401 73 Ústí nad Labem, CZ;
 (580) 06.02.2003</p> |
|--|--|

(111) 175812
 (210) 72403
 (732) EUROPACK, akciová spoločnosť, Veľkoblahovská 680, 929 01 Dunajská Streda, SK;
 (580) 23.01.2003

(111) 176336
 (210) 59231
 (732) Horizont Slovakia, a. s., Kováčska 63, 040 01 Košice, SK;
 (580) 13.02.2003

(111) 176216
 (210) 73854
 (732) Rudolf Wild GmbH & Co. KG, Rudolf Wild Strasse 4-6, D-69214 Eppelheim Heidelberg, DE;
 (580) 23.01.2003

(111) 176444
 (210) 73183
 (732) NINE WEST GROUP INC., 1129 Westchester Avenue, White Plains, New York 10604-3529, US;
 (580) 23.01.2003

(111) 176287
 (210) 74157
 (732) Austin, Nichols & Co., Inc. dba Pernod Ricard USA, spoločnosť zriadená podľa zákonov štátu Delaware, 777 Westchester Avenue, White Plains, N. Y. 10604, US;
 (580) 22.01.2003

(111) 176449
 (210) 72925
 (732) NINE WEST GROUP INC., 1129 Westchester Avenue, White Plains, New York 10604-3529, US;
 (580) 23.01.2003

(111) 176288
 (210) 74144
 (732) Georgia-Pacific GmbH, Baarerstrasse 10, 6300 Zug, CH;
 (580) 13.02.2003

(111) 176654
 (210) 59229
 (732) Horizont Slovakia, a. s., Kováčska 63, 040 01 Košice, SK;
 (580) 29.01.2003

(111) 176289
 (210) 74143
 (732) Georgia-Pacific GmbH, Baarerstrasse 10, 6300 Zug, CH;
 (580) 13.02.2003

(111) 176685
 (210) 68361
 (732) Austin Nichols & Co., Incorporated, 777 Westchester Avenue, White Plains, New York 10604, US;
 (580) 03.02.2003

(111) 176303
 (210) 74142
 (732) Georgia-Pacific GmbH, Baarerstrasse 10, 6300 Zug, CH;
 (580) 13.02.2003

(111) 176685
 (210) 68361
 (732) The Seagram Company Ltd., 592 Colby Drive, Waterloo, Ontario N2V 1A2, CA;
 (580) 03.02.2003

(111) 176304
 (210) 74141
 (732) Georgia-Pacific GmbH, Baarerstrasse 10, 6300 Zug, CH;
 (580) 13.02.2003

(111) 176686
 (210) 68362
 (732) The Seagram Company Ltd., 592 Colby Drive, Waterloo, Ontario N2V 1A2, CA;
 (580) 03.02.2003

(111) 176305
 (210) 74140
 (732) Georgia-Pacific GmbH, Baarerstrasse 10, 6300 Zug, CH;
 (580) 13.02.2003

(111) 176781
 (210) 68364
 (732) UNO PLAST A/S, Unovej 1, DK-3390 Hundested, DK;
 (580) 13.02.2003

(111) 176306
 (210) 74138
 (732) Georgia-Pacific GmbH, Baarerstrasse 10, 6300 Zug, CH;
 (580) 13.02.2003

(111) 176781
 (210) 68364
 (732) MAERSK MEDICAL CATHETERS A/S, Unovej 1, DK-3390 Hundested, DK;
 (580) 13.02.2003

(111) 176993

(210) 566-96
(732) BURDA TOYS, spol. s r. o., Odborárska 52,
831 02 Bratislava, SK;
(580) 03.02.2003

(111) 177235

(210) 70893
(732) VETROPACK NEMŠOVÁ, s. r. o., Železničná
207/9, 914 41 Nemšová, SK;
(580) 12.02.2003

(111) 177358

(210) 85-94
(732) DaimlerChrysler Corporation, 1000 Chrysler
Drive, City of Auburn Hills, Michigan 48326,
US;
(580) 23.01.2003

(111) 177592

(210) 459-94
(732) DaimlerChrysler Corporation, 1000 Chrysler
Drive, City of Auburn Hills, Michigan 48326,
US;
(580) 23.01.2003

(111) 178156

(210) 93-94
(732) Bristol-Myers Squibb Pharma Company, 203
Longmeadow Drive, Wilmington, Delaware
19810, US;
(580) 28.01.2003

(111) 178156

(210) 93-94
(732) DuPont Pharmaceuticals Company, 974 Centre
Road, Wilmington, Delaware 19805, US;
(580) 28.01.2003

(111) 178176

(210) 151-93
(732) Turner Entertainment Co., a Delaware corpora-
tion, 4000 Warner Boulevard, Burbank, Califor-
nia 91522, US;
(580) 10.02.2003

(111) 178363

(210) 1900-93
(732) Anthony Maxwell Merrington, Aldea Blanca
36/1, 29660 Neuva Andalucia, Marbella, ES;
(580) 11.02.2003

(111) 179095

(210) 74336
(732) DaimlerChrysler Corporation, 1000 Chrysler
Drive, City of Auburn Hills, Michigan 48326,
US;
(580) 23.01.2003

(111) 180101

(210) 2599-94
(732) ALTANA Pharma AG, Byk-Gulden-Strasse 2,
Konstanz, DE;
(580) 23.01.2003

(111) 180185

(210) 1274-93
(732) Arthur D. Little, Inc., Cambridge, Massachusetts,
US;
(580) 13.02.2003

(111) 181210

(210) 68-95
(732) LORENZ BAHLESEN SNACKS - WORLD
HOLDING GmbH & Co. KG, Podbielskistrasse
289, D-30655 Hannover, DE;
(580) 13.02.2003

(111) 181688

(210) 542-95
(732) Horizont Slovakia, a. s., Kováčska 63, 040 01
Košice, SK;
(580) 29.01.2003

(111) 181717

(210) 735-95
(732) The Seagram Company Ltd., 592 Colby Drive,
Waterloo, Ontario N2V 1A2, CA;
(580) 30.01.2003

(111) 182361

(210) 2164-97
(732) MOTORY, a. s., Kollárova 73, 036 01 Martin,
SK;
(580) 24.01.2003

(111) 183911

(210) 740-96
(732) Strojmont, spol. s r. o., Košice, Krompašská 6,
040 11 Košice, SK;
(580) 23.01.2003

(111) 184055

(210) 2151-95
(732) Principal Financial Services, Inc., 711 High
Street, Des Moines, Iowa 50392, US;
(580) 28.01.2003

(111) 184056

(210) 2152-95
(732) Principal Financial Services, Inc., 711 High
Street, Des Moines, Iowa 50392, US;
(580) 28.01.2003

(111) 185178
 (210) 2313-96
 (732) DaimlerChrysler Corporation, 1000 Chrysler Drive, City of Auburn Hills, Michigan 48326, US;
 (580) 23.01.2003

(111) 186329
 (210) 2544-96
 (732) Nintendo Co., Ltd., 11-1, Hokotate-cho, Kamitoba, Minami-ku, Kyoto-shi, Kyoto, JP;
 (580) 18.02.2003

(111) 187430
 (210) 1195-97
 (732) BURDA TOYS, spol. s r. o., Odborárska 52, 831 02 Bratislava, SK;
 (580) 03.02.2003

(111) 187662
 (210) 718-99
 (732) RYBA KOŠICE, spol. s r. o., Južná trieda 54, 040 01 Košice, SK;
 (580) 29.01.2003

(111) 191078
 (210) 898-98
 (732) DaimlerChrysler Corporation, 1000 Chrysler Drive, City of Auburn Hills, Michigan 48326, US;
 (580) 23.01.2003

(111) 192696
 (210) 256-99
 (732) Hallmark Cards UK, a limited company incorporated in the United Kingdom, Hallmark House, Bingley Road, Bradford, West Yorkshire BD9 6SD, GB;
 (580) 03.02.2003

(111) 194502
 (210) 717-99
 (732) RYBA KOŠICE, spol. s r. o., Južná trieda 54, 040 01 Košice, SK;
 (580) 28.01.2003

(111) 194634
 (210) 2796-97
 (732) MG Rover Group Limited, International Headquarters, Longbridge, Birmingham, West Midlands, B31 2TB, GB;
 (580) 12.02.2003

(111) 194947
 (210) 1001-99
 (732) DAVEX - SK, s. r. o., Brezová 65, 010 08 Žilina - Rosinky, SK;
 (580) 04.02.2003

(111) 194948
 (210) 1002-99
 (732) DAVEX - SK, s. r. o., Brezová 65, 010 08 Žilina - Rosinky, SK;
 (580) 04.02.2003

(111) 195833
 (210) 3334-98
 (732) RYBA KOŠICE, spol. s r. o., Južná trieda 54, 040 01 Košice, SK;
 (580) 28.01.2003

(111) 196776
 (210) 1434-2000
 (732) PRVÁ PENZIJNÁ správcovská spoločnosť, akciová spoločnosť skrátené: PRVÁ PENZIJNÁ správ. spol., a. s., Grösslingova 45, 811 09 Bratislava, SK;
 (580) 29.01.2003

(111) 196777
 (210) 1435-2000
 (732) PRVÁ PENZIJNÁ správcovská spoločnosť, akciová spoločnosť skrátené: PRVÁ PENZIJNÁ správ. spol., a. s., Grösslingova 45, 811 09 Bratislava, SK;
 (580) 29.01.2003

(111) 198027
 (210) 1042-2000
 (732) ALTANA Pharma AG, Byk-Gulden-Strasse 2, Konstanz, DE;
 (580) 23.01.2003

(111) 198124
 (210) 2918-2000
 (732) BAJ, s. r. o., Mlynské Nivy 63, 821 05 Bratislava, SK;
 (580) 04.02.2003

(111) 198572
 (210) 2869-2000
 (732) SAECO S. P. A., Via Torretta, Gaggio Montano, Bologna, IT;
 (580) 24.01.2003

(111) 200268
 (210) 1961-2001
 (732) POWER PLAY, spol. s r. o., Stará Vajnorská cesta 17, 831 04 Bratislava, SK;
 (580) 18.02.2003

(111) 200729
 (210) 1912-2001
 (732) MEDIKA-Z, a. s., Nám. SNP 10, 814 65 Bratislava, SK;
 (580) 18.02.2003

(111) 200730

(210) 1913-2001

(732) MEDIKA-Z, a. s., Nám. SNP 10, 814 65 Bratislava, SK;

(580) 18.02.2003

(111) 200731

(210) 1914-2001

(732) MEDIKA-Z, a. s., Nám. SNP 10, 814 65 Bratislava, SK;

(580) 18.02.2003

Licenčné zmluvy registrované

(111) 90308

(210) 19035
 (732) SLOVAKOFARMA, a. s., Nitrianska 100, 920 27 Hlohovec, SK;
 (791) Fytopharma a. s., Dukelských hrdinov 651, 901 27 Malacky, SK;
 Druh licencie: zmluvná nevýlučná
 Dátum uzavretia licenčnej zmluvy: 17.10.2002
 (580) 03.02.2003

(111) 176209

(210) 62729
 (732) PARAMO, a. s., Přerovská 560, 530 06 Pardubice, CZ;
 (791) DF Partner, s. r. o., Zádveřice 165, 763 12 Vizovice, CZ;
 Druh licencie: zmluvná nevýlučná
 Dátum uzavretia licenčnej zmluvy: 02.09.2002
 (580) 10.02.2003

(111) 176209

(210) 62729
 (732) PARAMO, a. s., Přerovská 560, 530 06 Pardubice, CZ;
 (791) VIA - REK, spol. s r. o., Old. Blažka 145, 679 02 Rájec - Jestřebí, CZ;
 Druh licencie: zmluvná nevýlučná
 Dátum uzavretia licenčnej zmluvy: 21.06.2002
 (580) 10.02.2003

(111) 191226

(210) 2197-98
 (732) MODRATHERM SLOVAKIA, s. r. o., Šúrska 5, 900 01 Modra, SK;
 (791) EVS Consulting, obchodnoekonomický servis, s. r. o., Cpinova 22, 900 01 Modra, SK;
 Druh licencie: zmluvná nevýlučná
 Dátum uzavretia licenčnej zmluvy: 01.07.2002
 (580) 04.02.2003

(111) 194216

(210) 1846-99
 (732) Lidl Stiftung & Co. KG, Heiner-Fleischmann-Strasse 2, 74172 Neckarsulm, DE;
 (791) Lidl Slovenská republika v. o. s., Lešková 9/a, 811 04 Bratislava, SK;
 Druh licencie: zmluvná nevýlučná
 Dátum uzavretia licenčnej zmluvy: 12.07.2001
 (580) 29.01.2003

(111) 200728

(210) 1739-2001
 (732) Société des Produits Nestlé S. A., 1800 Vevey, CH;
 (791) Nestlé Slovensko s. r. o., Košovská cesta 11, 971 27 Prievidza, SK;
 Druh licencie: zmluvná nevýlučná
 Dátum uzavretia licenčnej zmluvy: 06.12.2002
 (580) 29.01.2003

(111) 200732

(210) 1810-2001
 (732) Société des Produits Nestlé S. A., 1800 Vevey, CH;
 (791) Nestlé Slovensko s. r. o., Košovská cesta 11, 971 27 Prievidza, SK;
 Druh licencie: zmluvná nevýlučná
 Dátum uzavretia licenčnej zmluvy: 06.12.2002
 (580) 29.01.2003

(111) 200733

(210) 1475-2001
 (732) Antinari Anstalt, Vaduz, LI;
 (791) MARILA MARKETING s. r. o., Durychova 101, 142 01 Praha, CZ;
 Druh licencie: zmluvná nevýlučná
 Dátum uzavretia licenčnej zmluvy: 28.02.2002
 (580) 06.02.2003

(111) 200733

(210) 1475-2001
 (732) Antinari Anstalt, Vaduz, LI;
 (791) DILLARD ENTERPRISES LIMITED, Nikosia, CY;
 Druh licencie: zmluvná nevýlučná
 Dátum uzavretia licenčnej zmluvy: 28.02.2002
 (580) 06.02.2003

(111) 200733

(210) 1475-2001
 (732) Antinari Anstalt, Vaduz, LI;
 (791) MARILA BALÍRNY a. s., Durychova 101, 142 01 Praha, CZ;
 Druh licencie: zmluvná nevýlučná
 Dátum uzavretia licenčnej zmluvy: 28.02.2002
 (580) 06.02.2003

(111) 200734

(210) 1476-2001
 (732) Antinari Anstalt, Vaduz, LI;
 (791) MARILA BALÍRNY a. s., Durychova 101, 142 01 Praha, CZ;
 Druh licencie: zmluvná nevýlučná
 Dátum uzavretia licenčnej zmluvy: 28.02.2002
 (580) 07.02.2003

(111) 200734

(210) 1476-2001
 (732) Antinari Anstalt, Vaduz, LI;
 (791) MARILA MARKETING s. r. o., Durychova 101, 142 01 Praha, CZ;
 Druh licencie: zmluvná nevýlučná
 Dátum uzavretia licenčnej zmluvy: 28.02.2002
 (580) 07.02.2003

(111) 200734

(210) 1476-2001
 (732) Antinari Anstalt, Vaduz, LI;

(791) DILLARD ENTERPRISES LIMITED, Nikosia, CY;
Druh licencie: zmluvná nevýlučná
Dátum uzavretia licenčnej zmluvy: 28.02.2002
(580) 07.02.2003

(111) 200735

(210) 1477-2001
(732) Antinari Anstalt, Vaduz, LI;
(791) MARILA BALÍRNY a. s., Durychova 101, 142 01 Praha, CZ;
Druh licencie: zmluvná nevýlučná
Dátum uzavretia licenčnej zmluvy: 28.02.2002
(580) 07.02.2003

(111) 200735

(210) 1477-2001
(732) Antinari Anstalt, Vaduz, LI;
(791) MARILA MARKETING s. r. o., Durychova 101, 142 01 Praha, CZ;
Druh licencie: zmluvná nevýlučná
Dátum uzavretia licenčnej zmluvy: 28.02.2002
(580) 07.02.2003

(111) 200735

(210) 1477-2001
(732) Antinari Anstalt, Vaduz, LI;
(791) DILLARD ENTERPRISES LIMITED, Nikosia, CY;
Druh licencie: zmluvná nevýlučná
Dátum uzavretia licenčnej zmluvy: 28.02.2002
(580) 07.02.2003

(111) 200736

(210) 1478-2001
(732) Antinari Anstalt, Vaduz, LI;
(791) DILLARD ENTERPRISES LIMITED, Nikosia, CY;
Druh licencie: zmluvná nevýlučná
Dátum uzavretia licenčnej zmluvy: 28.02.2002
(580) 07.02.2003

(111) 200736

(210) 1478-2001
(732) Antinari Anstalt, Vaduz, LI;
(791) MARILA BALÍRNY a. s., Durychova 101, 142 01 Praha, CZ;
Druh licencie: zmluvná nevýlučná
Dátum uzavretia licenčnej zmluvy: 28.02.2002
(580) 07.02.2003

(111) 200736

(210) 1478-2001
(732) Antinari Anstalt, Vaduz, LI;
(791) MARILA MARKETING s. r. o., Durychova 101, 142 01 Praha, CZ;

Druh licencie: zmluvná nevýlučná
Dátum uzavretia licenčnej zmluvy: 28.02.2002
(580) 07.02.2003

(111) 200737

(210) 1479-2001
(732) Antinari Anstalt, Vaduz, LI;
(791) MARILA BALÍRNY a. s., Durychova 101, 142 01 Praha, CZ;
Druh licencie: zmluvná nevýlučná
Dátum uzavretia licenčnej zmluvy: 28.02.2002
(580) 07.02.2003

(111) 200737

(210) 1479-2001
(732) Antinari Anstalt, Vaduz, LI;
(791) MARILA MARKETING s. r. o., Durychova 101, 142 01 Praha, CZ;
Druh licencie: zmluvná nevýlučná
Dátum uzavretia licenčnej zmluvy: 28.02.2002
(580) 07.02.2003

(111) 200737

(210) 1479-2001
(732) Antinari Anstalt, Vaduz, LI;
(791) DILLARD ENTERPRISES LIMITED, Nikosia, CY;
Druh licencie: zmluvná nevýlučná
Dátum uzavretia licenčnej zmluvy: 28.02.2002
(580) 07.02.2003

(111) 200738

(210) 1480-2001
(732) Antinari Anstalt, Vaduz, LI;
(791) MARILA BALÍRNY a. s., Durychova 101, 142 01 Praha, CZ;
Druh licencie: zmluvná nevýlučná
Dátum uzavretia licenčnej zmluvy: 28.02.2002
(580) 07.02.2003

(111) 200738

(210) 1480-2001
(732) Antinari Anstalt, Vaduz, LI;
(791) MARILA MARKETING s. r. o., Durychova 101, 142 01 Praha, CZ;
Druh licencie: zmluvná nevýlučná
Dátum uzavretia licenčnej zmluvy: 28.02.2002
(580) 07.02.2003

(111) 200738

(210) 1480-2001
(732) Antinari Anstalt, Vaduz, LI;
(791) DILLARD ENTERPRISES LIMITED, Nikosia, CY;
Druh licencie: zmluvná nevýlučná
Dátum uzavretia licenčnej zmluvy: 28.02.2002
(580) 07.02.2003

Medzinárodne zapísané ochranné známky

(111) 151710

(220) 09.11.1954

(800) 260 956

Dátum medzinárodného zápisu: 16.10.2002

Platnosť pre: DZ, BX, BA, EG, FR, HR, YU, KP, MK, HU, MA, MC, DE, PT, AT, RO, SI, CH, IT, VN

(111) 151711

(220) 09.11.1954

(800) 260 957

Dátum medzinárodného zápisu: 16.10.2002

Platnosť pre: DZ, BX, BA, EG, FR, HR, YU, KP, MK, HU, MA, MC, DE, PT, AT, RO, SI, CH, IT, VN

(111) 199006

(220) 29.10.2001

(800) 794 098

Dátum medzinárodného zápisu: 09.05.2002

Platnosť pre: PL, PT, AT, RO, RU, SI, ES, CH, SE, IT, TR, UA, GB, BX, BY, BG, CZ, DK, EE, FI, FR, GR, HR, YU, LT, LV, HU, MC, DE

(111) 199496

(220) 11.02.2002

(800) 793 801

Dátum medzinárodného zápisu: 04.07.2002

Platnosť pre: BX, CZ, DK, FI, FR, GR, HU, DE, NO, PL, PT, AT, RU, SI, ES, CH, SE, IT, TR, GB

(111) 200089

(220) 07.02.2002

(800) 793 830

Dátum medzinárodného zápisu: 03.09.2002

Platnosť pre: CZ, DE, AT

(111) 200424

(220) 11.04.2002

(800) 793 696

Dátum medzinárodného zápisu: 07.10.2002

Platnosť pre: CZ, GR, HR, HU, DE, PL, AT, SI

(111) 200425

(220) 11.04.2002

(800) 793 697

Dátum medzinárodného zápisu: 07.10.2002

Platnosť pre: SI, AT, PL, DE, HU, HR, GR, CZ

(111) 200748

(220) 27.05.2002

(800) 793 270

Dátum medzinárodného zápisu: 08.11.2002

Platnosť pre: BX, BY, BA, BG, CZ, DK, EE, FI, FR, GR, HR, IE, IS, YU, KZ, CU, LT, LV, MK, HU, MD, DE, NO, PL, PT, AT, RO, RU, SI, ES, CH, SE, IT, TR, UA, GB

(111) 200749

(220) 27.05.2002

(800) 792 983

Dátum medzinárodného zápisu: 08.11.2002

Platnosť pre: BX, BY, BA, BG, CZ, DK, EE, FI, FR, GR, HR, IE, IS, YU, KZ, CU, LT, LV, MK, HU, MD, DE, NO, PL, PT, AT, RO, RU, SI, ES, CH, SE, IT, TR, UA, GB

(111) 200750

(220) 29.05.2002

(800) 793 821

Dátum medzinárodného zápisu: 08.11.2002

Platnosť pre: CZ, HU

(111) 201165

(220) 24.06.2002

(800) 794 286

Dátum medzinárodného zápisu: 12.12.2002

Platnosť pre: CZ, HU

Zmeny vo vyobrazení ochrannej známky

(111) 180185

(210) 1274-93

(540) Arthur D. Little

(580) 04.03.2003

(111) 196776

(210) 1434-2000

(540)

PRVÁ PENZIJA

(580) 04.03.2003

(111) 196777
(210) 1435-2000
(540)

PRVÁ PENZIJA

(580) 04.03.2003

Zmeny v zozname tovarov a služieb

(111) 170641
(210) 57708
8 (511) 1, 2, 6, 8, 17, 19, 21, 24, 37

(510) Chemické výrobky na priemyselné, vedecké, fotografické, poľnohospodárske, záhradnícke a lesnícke účely, umelé živice v surovom stave, plastické hmoty v surovom stave; hnojivá, hasiace prostriedky, prostriedky na kalenie a na zváranie kovov; chemické prostriedky na konzervovanie potravín; triesloviny; priemyselné spojivá; farby, laky, fermeže; antikorozívne prostriedky, prostriedky na konzervovanie dreva; farbiarske prostriedky, moridlá; prírodné živice v surovom stave, kovové fólie a kovy v prášku pre maliarov, dekoratérov, tlačiarov a umelcov; obyčajné kovy a ich zliatiny; stavebné materiály z kovu; kovové káble a drôty (nie na elektrické účely); zámočnícke výrobky a drobný železiarsky tovar; kovové rúry; nedobytné pokladnice; kovové výrobky, pokiaľ nie sú zaradené v iných triedach, rudy; ručné nástroje a prístroje; nožiarske výrobky, vidličky a lyžice; zbrane sečné a bodné; holiace stroje; kaučuk, gutaperča, guma, azbest, slúda a výrobky z nich zhotovené, pokiaľ nie sú obsiahnuté v iných triedach; výrobky z plastov (polotovary); tesniace hmoty, vypchávky a izolácie; hadice (nekovové); stavebný materiál (nekovový), trstie na stavebné účely, asphalt, smola a živica; prenosné domy (nekovové), pomníky (nekovové); náradie a nádoby na domáce a kuchynské účely (nie z ušľachtilých kovov alebo plátované), hrebene a špongie, kefy (s výnimkou štetcov), materiály na výrobu kief, čistiace látky, drôtenky, surové alebo čiastočne spracované sklo (s výnimkou stavebného skla), sklenený tovar, porcelán a kamenina, pokiaľ nie sú obsiahnuté v iných triedach, tkaniny a textilný tovar, pokiaľ nie sú obsiahnuté v iných triedach, lôžkoviny a obrusy, stavebníctvo, uskutočňovanie opráv a údržba.

(580) 30.01.2003

Zmeny dispozičných práv na ochranné známky (ukončenie zálohov)

(111) 162122

(210) 48099

(732) Vitis trade, s. r. o., Sásovská cesta 41, 974 01
Banská Bystrica, SK;

Názov / meno a adresa záložného veriteľa: Banka
Slovakia, a. s., J. Kráľa 1, 974 01 Banská Bystri-
ca, SK;

Dátum ukončenia platnosti zmluvy: 20.12.2002

(580) 04.12.2001

Zastavené konania o prihláškach ochranných známok

(210)

1011-2001

Zaniknuté ochranné známky

(111)	(141)	(111)	(141)	(111)	(141)	(111)	(141)
89000	24.06.2002	161128	05.06.2002	173584	25.06.2002	175107	04.06.2002
91097	16.06.2002	161131	30.06.2002	173585	25.06.2002	175109	30.06.2002
95281	27.06.2002	161141	22.06.2002	173590	30.06.2002	175198	09.06.2002
95282	27.06.2002	161160	29.06.2002	173654	30.06.2002	175199	09.06.2002
95283	27.06.2002	161443	05.06.2002	173749	09.06.2002	175241	30.06.2002
95284	27.06.2002	161455	06.06.2002	173788	25.06.2002	175247	15.06.2002
98549	03.06.2002	165186	11.06.2002	173789	25.06.2002	175249	29.06.2002
99758	09.06.2002	165209	04.06.2002	173793	29.06.2002	175326	29.06.2002
101145	15.06.2002	165269	28.06.2002	173798	15.06.2002	175336	09.06.2002
104438	16.06.2002	165481	04.06.2002	173807	10.06.2002	175442	03.06.2002
111147	06.06.2002	170598	01.06.2002	173868	12.06.2002	175468	26.06.2002
111265	22.06.2002	171404	16.06.2002	173926	10.06.2002	175511	23.06.2002
111621	07.06.2002	171667	15.06.2002	173933	01.06.2002	175512	23.06.2002
111622	07.06.2002	171772	25.06.2002	173937	30.06.2002	175513	22.06.2002
118232	07.06.2002	171773	25.06.2002	173942	24.06.2002	175514	18.06.2002
119510	22.06.2002	171985	03.06.2002	173963	10.06.2002	175516	11.06.2002
155143	21.06.2002	172512	29.06.2002	173968	10.06.2002	175524	19.06.2002
155194	05.06.2002	172513	29.06.2002	173996	05.06.2002	175605	29.06.2002
155203	16.06.2002	172978	18.06.2002	174011	12.06.2002	175629	01.06.2002
160905	01.06.2002	172997	09.06.2002	174271	18.06.2002	175649	29.06.2002
160928	14.06.2002	173005	05.06.2002	174272	11.06.2002	175650	02.06.2002
160929	28.06.2002	173006	05.06.2002	174321	03.06.2002	175827	29.06.2002
160945	14.06.2002	173007	05.06.2002	174322	03.06.2002	175932	18.06.2002
160950	14.06.2002	173008	05.06.2002	174350	16.06.2002	175934	11.06.2002
160957	16.06.2002	173012	18.06.2002	174353	25.06.2002	175975	24.06.2002
160965	14.06.2002	173020	16.06.2002	174354	17.06.2002	176044	26.06.2002
160978	15.06.2002	173167	01.06.2002	174357	16.06.2002	176070	25.06.2002
160979	15.06.2002	173169	05.06.2002	174363	24.06.2002	176071	25.06.2002
160984	19.06.2002	173170	10.06.2002	174543	03.06.2002	176074	26.06.2002
160993	30.06.2002	173171	10.06.2002	174592	16.06.2002	176151	03.06.2002
161002	29.06.2002	173177	30.06.2002	174723	29.06.2002	176152	03.06.2002
161054	16.06.2002	173178	30.06.2002	174823	23.06.2002	176229	26.06.2002
161055	20.06.2002	173181	30.06.2002	174879	02.06.2002	176275	18.06.2002
161058	26.06.2002	173268	30.06.2002	174881	30.06.2002	176277	10.06.2002
161059	30.06.2002	173269	30.06.2002	174882	30.06.2002	176360	18.06.2002
161060	30.06.2002	173270	30.06.2002	174889	02.06.2002	176361	18.06.2002
161098	09.06.2002	173539	16.06.2002	174892	10.06.2002	176365	18.06.2002
161112	14.06.2002	173540	03.06.2002	174902	16.06.2002	176369	18.06.2002
161113	14.06.2002	173541	16.06.2002	174969	25.06.2002	176494	01.06.2002
161124	01.06.2002	173544	10.06.2002	174970	19.06.2002	176565	03.06.2002
161127	05.06.2002	173581	30.06.2002	174972	05.06.2002	176635	18.06.2002

(111)	(141)	(111)	(141)	(111)	(141)	(111)	(141)
176636	25.06.2002	177103	16.06.2002	178553	02.06.2002	178850	10.06.2002
176670	11.06.2002	177142	10.06.2002	178557	16.06.2002	178856	10.06.2002
176671	12.06.2002	177148	22.06.2002	178558	18.06.2002	178938	25.06.2002
176838	04.06.2002	177191	24.06.2002	178559	24.06.2002	179245	18.06.2002
176839	04.06.2002	177725	01.06.2002	178560	25.06.2002	179401	15.04.1998
176983	16.06.2002	177779	18.06.2002	178561	25.06.2002	179557	05.06.2002
177008	18.06.2002	177847	03.06.2002	178635	10.06.2002	179937	23.10.2001
177012	18.06.2002	178010	16.06.2002	178646	10.06.2002	180030	01.06.2002
177013	18.06.2002	178481	02.06.2002	178655	23.06.2002		
177083	01.06.2002	178485	16.06.2002	178722	18.06.2002		

Opravy zoznamu zatriedených tovarov a/alebo služieb

(111) 169235

(210) 58644

(511) ...čistiace prostriedky na obuv. **Germicídne prostriedky, dezinfekčné prostriedky, prostriedky na ničenie buriny a dotieravého hmyzu, fungicídy, osviežovače vzduchu, dezodoranty vzduchu, dezodoračné prostriedky na textilie, impregnačné prostriedky proti moliam, prostriedky na odstraňovanie alebo inhibíciu faktorov vo vzduchu vyvolávajúcich ochorenia a infekcie.**

Vestník č. 2/2001 – str. 257

(111) 200438

(210) 2415-98

(511) ...periférnymi zariadeniami, **softvér na použitie vo vzťahu k zahraničným zmenárenským službám**;...a poisťovacích službách a **automatické pokladnice.**

Vestník 7/2002 – str. 91

ČASŤ

OZNAČENIA PÔVODU VÝROBKOV

Zápis ďalšieho užívateľa označenia pôvodu

Číslo zápisu: 166
Číslo prihlášky: 3-98
Užívateľ: Minerálne a stolové vody
Dátum účinnosti voči tretím osobám: 29.01.2003

Číslo zápisu: 167
Číslo prihlášky: 4-98
Užívateľ: Minerálne a stolové vody
Dátum účinnosti voči tretím osobám: 29.01.2003
