

VESTNÍK

ÚRADU PRIEMYSELNÉHO VLASTNÍCTVA
SLOVENSKEJ REPUBLIKY

Banská Bystrica 4. február 2003

2

OBSAH

Zverejnené patentové prihlášky	10
Udelené patenty..	55
Zapísané úžitkové vzory	82
Zapísané dizajny	89
Zverejnené prihlášky ochranných známk.....	110
Zapísané ochranné známky bez zmeny	187
Zapísané ochranné známky so zmenou.....	221
Obnovené ochranné známky	232
Prevody ochranných známk	252
Zmeny v údajoch o majiteľoch ochranných známk	265
Licenčné zmluvy (ochranné známky)	274
Úradné oznamy	299

INHALT

Veröffentlichung der Patentanmeldungen.....	10
Erteilte Patente	55
Eingetragene Gebrauchsmuster.....	82
Eingetragene Designs.....	89
Veröffentliche Markenmeldung	110
Registrierte Warenzeichen mit Änderung	187
Registrierte Warenzeichen ohne Änderung.....	221
Erneuerte Warenzeichen	232
Warenzeichenübertragungen.....	252
Änderungen im Angaben von den Warenzeicheninhabers	265
Kontraktlizenz (Warenzeichen)	274
Amtliche Mitteilungen	299

CONTENTS

Publication of Patent Applications.....	10
Granted Patents	55
Registered Utility Models	82
Registered Designs.....	89
Published Trademark Applications	110
Registered Trademarks without Modification.....	187
Registered Trademarks with Modification.....	221
Renewal Trademarks.....	232
Transfers of Trademarks	252
Modification of data of Trademark holders	265
Licence contracts (Trademarks).....	274
Official Announcements	299

**Dvojpísmenové kódové označenia krajín a medzinárodných organizácií
(Štandard WIPO ST. 3)**

AD	Andorra	DO	Dominikánska republika	JM	Jamajka
AE	Spojené arabské emiráty	DZ	Alžírsko	JO	Jordánsko
AF	Afganistan			JP	Japonsko
AG	Antígua a Barbuda	EA	Euroázijská patentová organizácia (EAPO)	KE	Keňa
AI	Anguilla	EC	Ekvádor	KG	Kirgizsko
AL	Albánsko	EE	Estónsko	KH	Kambodža
AM	Arménsko	EG	Egypt	KI	Kiribati
AN	Holandské Antily	EH	Západná Sahara	KM	Komory
AO	Angola	EM	Úrad pre harmonizáciu na vnútornom trhu (OHIM)	KN	Svätý Krištof a Nevis
AP	Africká regionálna organizácia priemyselného vlastníctva (ARIPO)	EP	Európsky patentový úrad	KP	Kórejská ľudovodemokratická republika
AR	Argentína	ER	Eritrea	KR	Kórejská republika
AT	Rakúsko	ES	Španielsko	KW	Kuvajt
AU	Austrália	ET	Etiópia	KY	Kajmanie ostrovy
AW	Aruba			KZ	Kazachstan
AZ	Azerbajdžan	FI	Fínsko	LA	Laos
		FJ	Fidži	LB	Libanon
BA	Bosna a Hercegovina	FK	Falklandy	LC	Svätá Lucia
BB	Barbados	FO	Faerské ostrovy	LI	Lichtenštajnsko
BD	Bangladéš	FR	Francúzsko	LK	Srí Lanka
BE	Belgicko			LR	Libéria
BF	Burkina Faso	GA	Gabun	LS	Lesotho
BG	Bulharsko	GB	Veľká Británia	LT	Litva
BH	Bahrain	GC	Patentový úrad Rady pre spoluprácu arabských štátov v Golfskom zálive (GCC)	LU	Luxembursko
BI	Burundi	GD	Grenada	LV	Lotyšsko
BJ	Benin	GE	Gruzínsko	LY	Líbya
BM	Bermudy	GH	Ghana	MA	Maroko
BN	Brunej	GI	Gibaltár	MC	Monako
BO	Bolívia	GL	Grónsko	MD	Moldavsko
BR	Brazília	GM	Gambia	MG	Madagaskar
BS	Bahamy	GN	Guinea	MK	Macedónsko
BT	Bhutan	GQ	Rovňková Guinea	ML	Mali
BV	Buvetov ostrov	GR	Grécko	MM	Myanmar
BW	Botswana	GS	Južná Georgia a Južné Sendvičové ostrovy	MN	Mongolsko
BX	Benelux	GT	Guatemala	MO	Macao
BY	Bielorusko	GW	Guinea-Bissau	MP	Severné Mariány
BZ	Belize	GY	Guyana	MR	Mauritánia
		HK	Hongkong	MS	Montserrat
CA	Kanada	HN	Honduras	MT	Malta
CD	Konžská demokratická republika	HR	Chorvátsko	MU	Maurícius
CF	Stredoafrická republika	HT	Haiti	MV	Maledivy
CG	Kongo	HU	Maďarsko	MW	Malawi
CH	Švajčiarsko			MX	Mexiko
CI	Pobrežie Slonoviny	IB	Medzinárodný úrad Svetovej organizácie duševného vlastníctva (WIPO)	MY	Malajzia
CK	Cookove ostrovy			MZ	Mozambik
CL	Chile	ID	Indonézia	NA	Namíbia
CM	Kamerun	IE	Írsko	NE	Niger
CN	Čína	IL	Izrael	NG	Nigéria
CO	Kolumbia	IN	India	NI	Nikaragua
CR	Kostarika	IQ	Irak	NL	Holandsko
CU	Kuba	IR	Irán	NO	Nórsko
CV	Kapverdy	IS	Island	NP	Nepál
CY	Cyprus	IT	Taliano	NR	Nauru
CZ	Česká republika			NZ	Nový Zéland
				OA	Africká organizácia duševného vlastníctva (OAPI)
DE	Nemecko			OM	Omán
DJ	Džibutsko				
DK	Dánsko				
DM	Dominika				

PA	Panama	YE	Jemen
PE	Peru	YU	Juhoslávia
PG	Papua-Nová Guinea		
PH	Filipíny	ZA	Juhoafrická republika
PK	Pakistan	ZM	Zambia
PL	Poľsko	ZW	Zimbabwe
PT	Portugalsko		
PW	Palau		
PY	Paraguaj		
QA	Katar		
RO	Rumunsko		
RU	Rusko		
RW	Rwanda		
SA	Saudská Arábia		
SB	Šalamúnové ostrovy		
SC	Seychely		
SD	Sudán		
SE	Švédsko		
SG	Singapur		
SH	Svätá Helena		
SI	Slovinsko		
SK	Slovensko		
SL	Sierra Leone		
SM	San Marino		
SN	Senegal		
SO	Somálsko		
SR	Surinam		
ST	Svätý Tomáš a Princov ostrov		
SV	Salvádor		
SY	Sýria		
SZ	Svazijsko		
TC	Turks a Caicos		
TD	Čad		
TG	Togo		
TH	Thajsko		
TJ	Tadžikistan		
TM	Turkménsko		
TN	Tunisko		
TO	Tonga		
TP	Východný Timor		
TR	Turecko		
TT	Trinidad a Tobago		
TV	Tuvalu		
TW	Taiwan		
TZ	Tanzánia		
UA	Ukrajina		
UG	Uganda		
US	Spojené štáty americké		
UY	Uruguaj		
UZ	Uzbekistan		
VA	Vatikán		
VC	Svätý Vincent a Grenadiny		
VE	Venezuela		
VG	Britské Panenské ostrovy		
VN	Vietnam		
VU	Vanuatu		
WO	Svetová organizácia duševného vlastníctva (WIPO)		
WS	Samoa		

ČASŤ

PATENTY

Kódy na označovanie jednotlivých druhov dokumentov (Štandard WIPO ST. 16)

A3	Zverejnené patentové prihlášky podľa zákona č. 435/2001 Z. z. o patentoch, dodatkových ochranných osvedčeniach a o zmene a doplnení niektorých zákonov	B6	Udelené patenty podľa zákona č. 435/2001 Z. z. o patentoch, dodatkových ochranných osvedčeniach a o zmene a doplnení niektorých zákonov
-----------	---	-----------	--

Číselné kódy na označovanie bibliografických údajov (Štandard WIPO ST. 9)

(11)	Číslo dokumentu	(62)	Číslo pôvodnej prihlášky v prípade vylúčenej prihlášky
(21)	Číslo prihlášky	(71)	Meno (názov) prihlasovateľa (-ov)
(22)	Dátum podania prihlášky	(72)	Meno pôvodcu (-ov)
(24)	Dátum nadobudnutia účinkov patentu	(73)	Meno (názov) majiteľa (-ov)
(31)	Číslo prioritnej prihlášky	(74)	Meno (názov) zástupcu (-ov)
(32)	Dátum podania prioritnej prihlášky	(86)	Číslo podania medzinárodnej prihlášky podľa PCT
(33)	Krajina alebo regionálna organizácia priority	(87)	Číslo zverejnenia medzinárodnej prihlášky podľa PCT
(40)	Dátum zverejnenia prihlášky		
(47)	Dátum sprístupnenia patentu verejnosti		
(51)	Medzinárodné patentové triedenie		
(54)	Názov		
(57)	Anotácia		

Poznámka:

Číslo uvádzané pred kódom **(51)** znamená verziu Medzinárodného patentového triedenia.

Kódy na označovanie záhlaví oznámení publikovaných vo Vestníku ÚPV SR (Štandard WIPO ST. 17)

BA9A	Zverejnené patentové prihlášky	FG4A	Udelené patenty
FA9A	Zastavené konania o patentových prihláškach na žiadosť prihlasovateľa	MA4A	Zaniknuté patenty vzdaním sa
FB9A	Zastavené konania o patentových prihláškach	MA4F	Zaniknuté autorské osvedčenia vzdaním sa
FC9A	Zamietnuté patentové prihlášky	MC4A	Zrušené patenty
FD9A	Zastavené konania pre nezaplatenie poplatku	MC4F	Zrušené autorské osvedčenia
PC9A	Prevody a prechody práv na patentové prihlášky	MG4A	Čiastočne zrušené patenty
PD9A	Zmeny dispozičných práv na patentových prihláškach (zálohy)	MG4F	Čiastočne zrušené autorské osvedčenia
QA9A	Ponuky licencií	MK4A	Zaniknuté patenty uplynutím doby platnosti
		MK4F	Zaniknuté autorské osvedčenia uplynutím doby platnosti
		MM4A	Zaniknuté patenty pre nezaplatenie udržiavacích poplatkov
		MM4F	Zaniknuté autorské osvedčenia pre nezaplatenie udržiavacích poplatkov
		PA4A	Zmeny autorských osvedčení na patenty
		PC4A	Prevody a prechody práv na patenty
		PC4F	Prevody a prechody práv na autorské osvedčenia
		PD4A	Zmeny dispozičných práv na patenty (zálohy)
		PD4F	Zmeny dispozičných práv na autorské osvedčenia (zálohy)
		QA4A	Ponuky licencií
		QB4F	Licenčné zmluvy registrované alebo udelené na autorské osvedčenia
		QB4A	Licenčné zmluvy registrované alebo udelené na patenty
		QC4A	Ukončenie platnosti licenčných zmlúv na patenty
		QC4F	Ukončenie platnosti licenčných zmlúv na autorské osvedčenia
		SB4A	Zapísané patenty do registra po odtajnení
		SB4F	Zapísané autorské osvedčenia do registra po odtajnení

Opravy a zmeny

Opravy v patentových prihláškach

HA9A	Opravy mien pôvodcov
HB9A	Opravy mien
HC9A	Zmeny mien
HD9A	Opravy adries
HE9A	Zmeny adries
HF9A	Opravy dátumov
HG9A	Opravy zatriedenia podľa MPT
HH9A	Opravy chýb alebo zmeny všeobecne
HK9A	Opravy tlačových chýb vo Vestníku ÚPV SR

Opravy v udelených ochranných dokumentoch

TA4A	Opravy mien pôvodcov
TB4A	Opravy mien
TC4A	Zmeny mien
TD4A	Opravy adries
TE4A	Zmeny adries
TF4A	Opravy dátumov
TG4A	Opravy zatriedenia podľa MPT
TH4A	Opravy chýb alebo zmeny všeobecne
TK4A	Opravy tlačových chýb vo Vestníku ÚPV SR

TA4F	Opravy mien pôvodcov
TB4F	Opravy mien
TC4F	Zmeny mien
TD4F	Opravy adries
TE4F	Zmeny adries
TF4F	Opravy dátumov
TG4F	Opravy zatriedenia podľa MPT
TH4F	Opravy chýb alebo zmeny všeobecne
TK4F	Opravy tlačových chýb vo Vestníku ÚPV SR

BA9A**Zverejnené patentové prihlášky**

(21)	(51)	(21)	(51)	(21)	(51)
497-2000	G01B 11/03	746-2002	C07F 17/00	1174-2002	C07D 239/42
970-2000	C07C 29/64	749-2002	A61K 31/55	1177-2002	C07D 239/56
170-2001	A61K 31/495	750-2002	A61K 31/7076	1180-2002	C07H 17/00
317-2001	B67D 1/04	751-2002	B29B 13/06	1188-2002	A61K 31/00
427-2001	A61K 38/17	760-2002	C07D 213/75	1189-2002	A61K 31/00
713-2001	E04C 3/09	768-2002	C01B 33/143	1191-2002	A23J 1/14
721-2001	C07D 307/885	769-2002	C08F 210/16	1201-2002	C12P 17/06
764-2001	E04B 5/36	786-2002	C07F 9/09	1216-2002	C07D 277/60
774-2001	C02F 1/42	799-2002	B65B 55/00	1224-2002	A61K 31/00
790-2001	C07D 231/44	804-2002	C12N 15/82	1226-2002	C07K 7/06
875-2001	A61K 31/445	807-2002	C07D 213/64	1229-2002	C07C 69/00
876-2001	C07D 413/04	811-2002	C08K 3/00	1230-2002	E04D 13/14
925-2001	A22B 3/10	832-2002	C07H 1/00	1235-2002	A61K 31/135
943-2001	C07K 16/00	837-2002	A23D 7/00	1237-2002	A01N 47/34
983-2001	C07D 235/06	841-2002	C07C 235/46	1240-2002	A61K 31/00
998-2001	E04C 1/00	848-2002	C07K 14/47	1244-2002	C07D 205/04
1027-2001	C10L 5/20	850-2002	C07D 249/14	1264-2002	A61K 31/00
1038-2001	F24H 1/16	866-2002	C07D 211/18	1271-2002	C07D 277/82
1079-2001	C07D 277/72	870-2002	C08F 10/00	1282-2002	A61K 9/00
1088-2001	C01F 5/24	891-2002	C07D 221/24	1284-2002	C07D 211/34
1104-2001	G01N 3/10	899-2002	E04C 2/296	1311-2002	A61K 31/335
1105-2001	F03D 1/00	926-2002	C07K 14/00	1320-2002	A61K 49/00
1116-2001	A61K 6/00	936-2002	F21V 31/00	1328-2002	A61K 31/17
1117-2001	A23L 1/29	949-2002	A61K 31/00	1330-2002	C07D 417/12
1122-2001	A23L 1/302	951-2002	A01N 25/30	1332-2002	A24B 3/18
1353-2001	A61K 31/505	963-2002	E04C 3/12	1339-2002	A61F 13/538
1358-2001	C07D 213/55	964-2002	E04B 1/26	1347-2002	C07D 239/84
1483-2001	C12N 15/24	972-2002	D01H 4/32	1348-2002	A61K 31/00
1516-2001	C07H 17/08	974-2002	C30B 7/00	1350-2002	C07C 251/40
1558-2001	E04D 1/34	979-2002	F16B 13/06	1356-2002	A61L 15/46
1647-2001	C07H 17/08	981-2002	C07C 229/00	1363-2002	A61K 31/55
1680-2001	C07D 207/40	987-2002	E04F 15/04	1364-2002	A61K 7/06
1702-2001	C07D 491/10	991-2002	A61K 31/00	1369-2002	A61K 38/17
1824-2001	A61K 31/365	1000-2002	C07D 235/18	1384-2002	A23L 1/40
32-2002	A61K 31/5383	1017-2002	C07D 211/88	1385-2002	C07D 491/14
47-2002	C07C 303/06	1026-2002	E04F 15/04	1387-2002	C07D 491/14
72-2002	C07K 14/00	1030-2002	E01B 9/48	1401-2002	B21D 19/04
181-2002	A61K 31/415	1043-2002	C07D 487/04	1404-2002	C07C 231/02
226-2002	A61K 31/00	1049-2002	A61K 38/11	1405-2002	C07C 227/32
258-2002	C07D 209/42	1061-2002	E05B 35/00	1411-2002	A23L 1/29
265-2002	C04B 33/26	1069-2002	E04B 2/08	1412-2002	A24D 3/04
280-2002	A61K 31/00	1071-2002	C07D 495/14	1414-2002	A23L 1/09
431-2002	B02C 13/00	1073-2002	E05B 63/00	1418-2002	C07D 209/42
547-2002	A61K 31/70	1099-2002	C07F 9/38	1434-2002	B29C 49/22
548-2002	C08F 10/00	1100-2002	C07F 9/00	1442-2002	A61K 7/06
557-2002	E01B 26/00	1125-2002	C07D 205/04	1457-2002	C07C 227/32
590-2002	E03F 1/00	1126-2002	C07D 223/22	1460-2002	C07D 307/87
599-2002	C07D 213/44	1128-2002	A61K 7/48	1481-2002	C07D 307/87
625-2002	C07H 19/044	1129-2002	A61K 31/454	1483-2002	C07D 239/00
643-2002	C07D 409/12	1144-2002	A61K 31/55	1519-2002	A61M 5/175
650-2002	B65D 19/28	1147-2002	A61K 31/63	1540-2002	A62C 31/02
662-2002	C07D 473/06	1149-2002	A61K 31/70	1563-2002	B32B 7/06
663-2002	C07D 493/08	1151-2002	C12N 15/62		
736-2002	C07D 209/16	1157-2002	A61K 31/70		
739-2002	C02F 1/28	1158-2002	E04D 13/10		

Trieda A**7 (51) A01N 25/30****(21) 951-2002**

(22) 16.12.2000

(31) 199 63 381.9

(32) 28.12.1999

(33) DE

(71) AVENTIS CROPS SCIENCE GMBH, Frankfurt, DE;

(72) Würtz Jochen, Bingen am Rhein, DE; Schnabel Gerhard, Elsenfeld, DE; Frisch Gerhard, Werheim, DE;

(74) Hörmannová Zuzana, Ing., Bratislava, SK;

(86) PCT/EP00/12836

(87) WO01/47356

(54) Systémy na báze povrchovo aktívnych látok a rozpúšťadiel

(57) Je opísaný systém na báze povrchovo aktívnych látok a rozpúšťadiel pre kvapalnú formuláciu obsahujúcu a) jednu alebo viac povrchovo aktívnych látok na nearomatickej báze a b) ako rozpúšťadlo jeden alebo viac vo vode nerozpustných alebo až do 10 g/l, výhodne až do 5 g/l, najmä až do 2 g/l, vo vode rozpustných triesterov kyseliny fosforečnej s alkoholmi, výhodne zvolenými z množiny zahŕňajúcej 1) jednomocné alkanoly s 5 až 22 uhlíkovými atómami, 2) dioly alebo polyoly, 3) aryl-, alkylaryl-, poly(alkyl)aryl- a poly(aryalkyl)aryalkoholy, 4) alkoxylované alkoholy, ktoré sa získajú reakciou alkoholov uvedených pod 1), 2) alebo 3) s alkylénoxidmi a 5) alkoxylované alkoholy, ktoré sa získajú reakciou jednomocných alkanolov s 1 až 4 uhlíkovými atómami a alkylénoxidov. Opísaný systém povrchovo aktívnych látok a rozpúšťadiel je vhodný na výrobu kvapalných formulácií účinných látok.

7 (51) A01N 47/34 // (A01N 47/34, 47:12)**(21) 1237-2002**

(22) 27.02.2001

(31) 00200807.6

(32) 07.03.2000

(33) EP

(71) Janssen Pharmaceutica N. V., Beerse, BE;

(72) Verbruggen Luc Rosalia Michaël, Beerse, BE; Gors Johan Maria Jozef, Beerse, BE;

(74) Bušová Eva, JUDr., Bratislava, SK;

(86) PCT/EP01/02227

(87) WO01/65942

(54) Pesticídne preparáty a ich použitie ako ochranných látok

(57) Opísané sú preparáty obsahujúce jeden alebo viac derivátov karbamovej kyseliny, obzvlášť fenoxycarb; a jednu alebo viac 4-(haloalkyl) fenoxycarbonylmočovín, obzvlášť flufenoxuron, v príslušných pomeroch, na poskytnutie synergického účinku proti hmyzu a/alebo roztočom. Preparáty sú účinné pri ochrane akýchkoľvek živých aj neživých materiálov, ako sú napríklad plodiny, rastliny, ovocie, semená, stavebné časti, biodegradovateľný materiál a textilie, proti škodcom a na liečbu živočíchov.

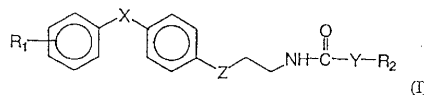

(I)

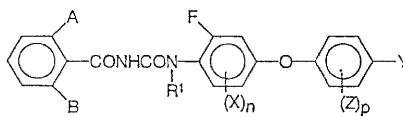

(II)

7 (51) A22B 3/10, 5/20**(21) 925-2001**

(22) 25.06.2001

(71) Danubius, spol. s r. o., Komárno, SK;

(72) Pintér Jozef, Komárno, SK;

(54) Odstraňovanie chrbtice hovädzieho dobytku V-rezom

(57) Opísaný je komplex technologických operácií zabezpečujúcich odstránenie celej chrbtice hovädzieho dobytku pri porážaní bez narušenia miechy uvoľnením chrbtového svalstva od kostí chrbtice rezom a odseknutím alebo odpílením chrbtových kostí od panvových kostí a rebier.

7 (51) A23D 7/00**(21) 837-2002**

(22) 02.11.2000

(31) 99203816.6

(32) 15.11.1999

(33) EP

(71) UNILEVER NV, AL Rotterdam, NL;

(72) Bauer-Plank Christina, AT Vlaardingen, NL; Van Den Berg Ton, JL Rotterdam, NL; Van Dieeren Frank, Valladolid, ES; Fabian Juergen Heinz, AT Vlaardingen, NL; De Vries Isabella Christina Maria, AT Vlaardingen, NL;

(74) Majlingová Marta, Ing., Bratislava, SK;

(86) PCT/EP00/10893

(87) WO01/35756

(54) Potravinársky výrobok

(57) Potravinársky výrobok obsahuje 0,1 až 1,5 % hmotnostných jednej alebo viacerých prísad proti rozstrekovaniu, prírodný sójový lecitín v množstve až do 0,05 % hmotnostných vzhľadom na celkovú hmotnosť výrobku, pričom prísada proti rozstrekovaniu sa vyberie zo skupiny, ktorá zahŕňa hydrolyzovaný lecitín, frakcionovaný lecitín, estery kyseliny citrónovej alebo ich kombinácie. Potravinársky výrobok ďalej voliteľne obsahuje jeden alebo viac emulgátorov v celkovom množstve do 0,5 % hmotnostných, voliteľne jednu alebo viac látok spôsobujúcich hneďnutie výrobku pri zvýšených teplotách v celkovom množstve do 0,07 % hmotnostných, jednu alebo viac solí v množstve od 0,5 do 3 % hmotnostných.

7 (51) A23J 1/14, 3/14, A23L 1/211, 1/20**(21) 1191-2002**

(22) 29.11.2000

(31) 100 07 978.4, 100 21 229.8

(32) 21.02.2000, 29.04.2000

(33) DE, DE

- (71) FRAUNHOFER-GESELLSCHAFT ZUR FÖRDERUNG DER ANGEWANDTEN FORSCHUNG E. V., München, DE;
 (72) Wäsche Andreas, Langenbach, DE; Luck Thomas, München, DE; Holley Wolfgang, Bruckberg, DE; Dudek Stefanie, Postdam, DE;
 (74) PATENTSERVIS BRATISLAVA, a. s., Bratislava, SK;
 (86) PCT/EP00/11970
 (87) WO01/62101
(54) Spôsob výroby proteínových prípravkov zásadne stálych vlastností vzhľadom na rozpustnosť a funkčnosť v rozmedzí hodnoty pH od 3 do 10
 (57) Proteínové prípravky sa získajú pomocou extrakcie z proteín obsahujúcich východiskových látok, najmä zo strukovín, zrn a olejnatých semien. Použije sa aspoň jedna kvapalná extrakcia a takto získaný rafinát a/alebo extrakt sa buď podrobí membránovej separácii, čím sa získa produkt, alebo tepelnému zahusteniu, čím sa získa koncentrát. Proteíny požadovaných funkčných vlastností sú obsiahnuté v zadržanom produkte alebo v koncentráte.

7 (51) A23L 1/09, 1/305, 1/30, 1/29

- (21) 1414-2002
 (22) 02.02.2001
 (31) 09/524 445
 (32) 14.03.2000
 (33) US
 (71) ABBOTT LABORATORIES, Abbott Park, IL, US;
 (72) Wolf Bryan W., Johnstown, OH, US; Walton Joseph E., Westerville, OH, US; Garleb Keith A., Powell, OH, US; Zinker Bradley A., Vernon Hills, IL, US; Gilles Stephanie M., Hilliard, OH, US; Nicholson Sue E., Worthington, OH, US;
 (74) ROTT, RŮŽIČKA & GUTTMANN, v. o. s., Bratislava, SK;
 (86) PCT/US01/03702
 (87) WO01/67889
(54) Výživa pre diabetikov
 (57) Opísané sú tuhé nutričné matrice určené pre diabetikov. Dvojzložkový sacharidový systém obsahuje zdroj fruktózy v spojení s najmenej jedným neabsorbujúcim sa sacharidom, kde pomocou uvedeného systému sa dosahuje rovnaký účinok ako pri dosiaľ známých komplexných viaczložkových sacharidových systémov. S použitím uvedeného dvojzložkového sacharidového systému sa navyše docielí príjemná chuť a je možné ho včleniť do tuhých nutričných matric. Uvedené matrice môžu na požívanie diabetikmi byť vo forme cereálií, chleba, sušienok, koláčikov, bagels, keksov, kretekrov a tyčieniek. Najmä je opísaná nutričná tyčinka určená pre diabetikov, ktorá obsahuje dvojzložkový sacharidový systém.

7 (51) A23L 1/29, 1/308, 1/305, 1/09, 1/30

- (21) 1411-2002
 (22) 02.02.2001
 (31) 09/524 716
 (32) 14.03.2000
 (33) US

- (71) ABBOTT LABORATORIES, Abbott Park, IL, US;
 (72) Wolf Bryan W., Johnstown, OH, US; Zinker Bradley A., Vernon Hills, IL, US; Garleb Keith A., Powell, OH, US; Walton Joseph E., Westerville, OH, US;
 (74) ROTT, RŮŽIČKA & GUTTMANN, v. o. s., Bratislava, SK;
 (86) PCT/US01/03650
 (87) WO01/67895
(54) Sacharidový systém a spôsob poskytnutia výživy diabetikom
 (57) Dvojzložková sacharidová zmes využíva zdroj fruktózy v kombinácii s aspoň jedným zdrojom ľahko stráviteľného polyméru na báze glukózy. Prídavok fruktózy výrazne znižuje glykemickú odpoveď v porovnaní so samotným stráviteľným polymérom na báze glukózy. Do jednoduchej dvojzložkovej sacharidovej zmesi môžu byť pridané ďalšie komponenty, čím sa vytvorí sacharidový systém vhodný na inkorporáciu do enterálnej výživy. Tento sacharidový systém prípadne inkorporuje neabsorbujúce sa sacharidy, potravinovú vlákninu a nestráviteľné oligosacharidy. Opísaná je tiež enterálna výživa, ktorá inkorporuje dvojzložkovú sacharidovú zmes a zahrňuje menej než 37 % kalórií z tuku.

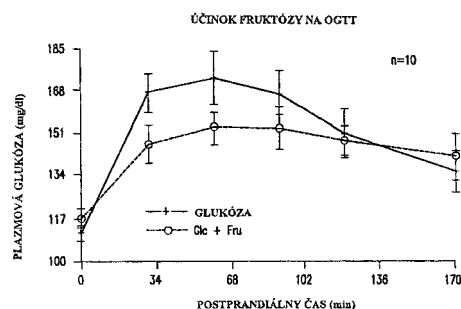

7 (51) A23L 1/29, 1/302, 1/303, 1/304

- (21) 1117-2001
 (22) 03.08.2001
 (71) Turyanitsa Ivan Michajlovič, Bratislava-Rusovce, SK;
 (72) Turyanitsa Ivan Michajlovič, Bratislava-Rusovce, SK; Rostoka Larisa Michajlovna, Bratislava-Rusovce, SK; Balint Ljuba, Uzgorod, UA;
 (74) Čechvalová Dagmar, Bratislava, SK;
(54) Potravinový doplnok
 (57) Opísaný je potravinový doplnok určený na profylaxiu deficitu jódu v ľudskom organizme, ktorý ako účinnú zložku obsahuje najmenej jednu jódotovanú voľnú alebo viazanú nenasýtenú mastnú kyselinu v kombinácii s čiastočne alebo úplne jódotovaným retinolom a/alebo čiastočne alebo úplne jódotovaným karotínom.

7 (51) A23L 1/302, 1/30, A61K 31/355

- (21) 1122-2001
 (22) 03.08.2001
 (71) World Pharma Tech Ltd., London, GB;
 (72) Adams Peter, London, GB;

- (74) PATENTSERVIS BRATISLAVA, a. s., Bratislava, SK;
 (54) **Energetický potravinový doplnok založený na NADH, Octocosanole a vitamíne E**
 (57) Je opísaný potravinový doplnok založený na NADH, Octocosanole a vitamíne E, ktorý stimuluje tvorbu energie organizmom.

7 (51) A23L 1/40, A23P 1/02, 1/12, A23L 1/39

- (21) **1384-2002**
 (22) 12.03.2001
 (31) 00106664.6
 (32) 29.03.2000
 (33) EP
 (71) SOCIÉTÉ DES PRODUITS NESTLÉ S.A., Vevey, CH;
 (72) Mahe Yannick, Winterthur, CH; Isler Ernst, Felben - Wellhausen, CH; Froehlich Markus, Zurich, CH;
 (74) Majlingová Marta, Ing., Bratislava, SK;
 (86) PCT/EP01/02724
 (87) WO01/72148
 (54) **Prípravok na varenie a spôsob jeho výroby**
 (57) Opísaný je prípravok na varenie pozostávajúci z obalu na báze tuku, ktorý je tuhý pri izbovej teplote a z tekutej alebo pastovitej ochutenej plnky a spôsob jeho prípravy. Obal výrobku sa rýchlo rozpustí pri kontakte s horúcim jedlom v panvici a má dobrú mechanickú odolnosť voči zaobchádzaniu pri izbovej teplote. Obal pozostáva z 40 až 100 % tuku a do 60 % dodatkových prísad typu polysacharidov, bielkovín, vlákniny alebo ich zmesi. Vodová a/alebo tuková plnka výrobku má viskozitu, ktorá sa pohybuje v rozpätí od viskozity medu po pastovitú nátičku.

7 (51) A24B 3/18

- (21) **1332-2002**
 (22) 05.02.2001
 (31) 100 06 425.6
 (32) 14.02.2000
 (33) DE
 (71) REEMTSMA CIGARETTENFABRIKEN GmbH, Hamburg, DE;
 (72) Burmester Ulrich, Hamburg, DE; Fleischhauer Holger, Hamburg, DE; Pienemann Thomas, Rosengarten, DE; Ziehn Klaus-Dieter, Pinneberg, DE;
 (74) ROTT, RŮŽIČKA & GUTTMANN, v. o. s., Bratislava, SK;
 (86) PCT/EP01/01229
 (87) WO01/58288
 (54) **Spôsob zlepšenia plniteľnosti tabaku**
 (57) Opísaný je spôsob zlepšenia plniteľnosti tabaku v podobe tabakových listov alebo rebier a/alebo prísad do tabaku úpravou tabakového materiálu, ktorý pôvodne obsahuje až približne 15 % vlhkosti, pomocou procesného plynu pozostávajúceho z dusíka a/alebo argónu pri tlakoch 5 až 100 MPa (50 až 1000 barov) pri kontinuálnej alebo odstupňovanej kompresii, po ktorej nasleduje kontinuálna alebo odstupňovaná dekompresia, pričom ku kompresii alebo dekompresii dochádza buď v jednom alebo v niekoľkých autoklávových radených v kaskáde, s následnou dodatočnou tepelnou úpravou vynášaného tabakového materiálu. Kompresia sa vykonáva pri pracovnej

teplote nad 55 °C, výhodne pri 60 až 90 °C a počiatočná vlhkosť tabakového materiálu je v rozmedzí 8 až 14 % hmotn.

7 (51) A24D 3/04

- (21) **1412-2002**
 (22) 20.02.2001
 (31) 100 09 829.0
 (32) 01.03.2000
 (33) DE
 (71) REEMTSMA CIGARETTENFABRIKEN GmbH, Hamburg, DE;
 (72) Seidel Henning, Mechtersen, DE; Knorr Solvey, Hamburg, DE; Gurke Inga, Hamburg, DE;
 (74) ROTT, RŮŽIČKA & GUTTMANN, v. o. s., Bratislava, SK;
 (86) PCT/EP01/01913
 (87) WO01/64061

(54) Fajčiarsky výrobok

- (57) Opísaná je cigareta s ventilovaným filtrom s jednodielnym prameňom (11) tabaku v obale a s filtrom (20) opatreným ventilačnými prostriedkami, pričom uvedený filter pozostáva z najmenej dvoch častí (22, 23) filtra. Ventilačnými otvormi (14) je opatrená časť (22) filtra na strane úst. Okrem toho je časť (22) filtra na strane úst vytvorená z jednodielneho filtračného segmentu (22), zatiaľ čo časť (23) filtra na strane tabakového prameňa je filtračný segment s jadrom (24) a plášťom (26) a takto vytvára takzvanú koaxiálnu časť filtra alebo koaxiálny filter.

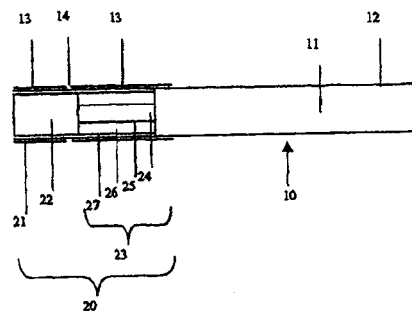

7 (51) A61F 13/538 // B23B 31/08

- (21) **1339-2002**
 (22) 26.03.2001
 (31) 0001067-8
 (32) 27.03.2000
 (33) SE
 (71) SCA Hygiene Products AB, Göteborg, SE;
 (72) Wahlström Johan, Göteborg, SE; Björnström Lena, Göteborg, SE; Alm Leif, Göteborg, SE; Krook Fredrik, Göteborg, SE; Johansson Sven-Erik, Bollebygd, SE;
 (74) PATENTSERVIS BRATISLAVA, a. s., Bratislava, SK;
 (86) PCT/SE01/00646
 (87) WO01/72253
 (54) **Vrstva z vláknového materiálu, spôsob jej výroby a absorpčný výrobok obsahujúci túto vrstvu**
 (57) Výrobok ako je plienka, plienkové nohavičky, ochrana pri inkontinencii, hygienická vložka a podobne obsahuje vrstvu (5) súvislých vlákien (9) takzvanú kúdeľ, ktorá bola spolu viazaná

v bodoch, líniách, kolieskach viazacieho modelu (10) ale inak sú navzájom voči sebe neviazané. Vrstva (5) obsahuje minimálne dve tkaniny kúdeľových vlákien usporiadaných na sebe navzájom, ktoré sú navzájom viazané do laminátu prostredníctvom viazacieho modelu a kde jedna tkanina (5b) je zvlnená a druhá tkanina (5a) je hladká. Zvlnená tkanina (5b) vykazuje otvorenejšiu štruktúru v porovnaní s hladkou tkaninou (5a). Opisuje sa tiež spôsob výroby uvedenej vrstvy (5), kde má minimálne dve oddelené tkaniny (15a,b) otvorená a do vrstvy rozptýlená kúdeľ je privádzaná do viazacej stanice (20), tieto tkaniny vykazujú rôzne napínanie tkaniny a/alebo rýchlosti tkaniny tak, že tkaniny (15a,b) s udrzovaným relatívnym rozdielom v napínaní tkaniny a/alebo rýchlosti tkaniny sú spolu viazané v bodoch, kolieskach alebo líniách viazacieho modelu (10) do laminátu.

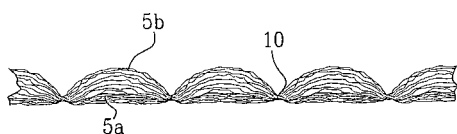

- 7 (51) A61K 6/00, 6/10**
(21) 1116-2001
 (22) 03.08.2001
 (71) Turyanitsa Ivan Michajlovič, Bratislava-Rusovce, SK;
 (72) Turyanitsa Ivan Michajlovič, Bratislava-Rusovce, SK; Rostoka Larisa Michajlovna, Bratislava-Rusovce, SK; Balint Ljuba, Uzgorod, UA;
 (74) Čechvalová Dagmar, Bratislava, SK;
(54) Dvojzložková podporná kompozícia na stimuláciu tvorby tvrdých štruktúr kostí vrátane zubnej skloviny
 (57) Dvojzložková podporná kompozícia na stimuláciu tvorby tvrdých štruktúr kostí a prevenciu zubného kazu obsahuje ako prvú zložku jódovaný rastlinný olej s obsahom 0, 001 až 0, 8 hmotn. % jódu a 99, 2 až 99, 999 hmotn. % rastlinného oleja a ako druhú zložku fluór vo forme alkalického soli.

- 7 (51) A61K 7/06**
(21) 1442-2002
 (22) 30.03.2001
 (31) 0004570
 (32) 10.04.2000
 (33) FR
 (71) INDENA S. A., Tours, FR;
 (72) Barrere Jean - Pierre, Le Chesnay, FR; Vaudeleau Florence, Boulogne, FR;
 (74) Majlingová Marta, Ing., Bratislava, SK;
 (86) PCT/EP01/03643
 (87) WO01/76539
(54) Kozmetický prípravok a spôsob kozmetického ošetrovania
 (57) Kozmetický prípravok na starostlivosť o vlasy obsahuje extrakt zo *Zanthoxylum bungeanum* ako aktívnu prísadu spolu s kozmeticky prijateľnými substanciami, voliteľne aj s obsahom onduláčnych alebo farbiacich činidiel. Extrakty zo *Zanthoxylum bungeanum* sa získavajú extrakciou z perikarpu *Zanthoxylum bungeanum* s násled-

nou frakčnou destiláciou s použitím CO₂ v superkritických podmienkach.

- 7 (51) A61K 7/06, 7/155**
(21) 1364-2002
 (22) 12.02.2001
 (31) MI2000A000628
 (32) 24.03.2000
 (33) IT
 (71) Indena S. p. A., Milano, IT;
 (72) Di Pierro Francesco, Milan, IT;
 (74) Majlingová Marta, Ing., Bratislava, SK;
 (86) PCT/EP01/01522
 (87) WO01/72266
(54) Kozmetický prípravok a spôsob kozmetického ošetrovania
 (57) Kozmetický prípravok na spomalenie rastu nadbytočného ochlpenia obsahuje masťné kyseliny a antiandrogénne steroly zo *Serenoa repens* a/alebo zo semien *Cucurbita pepo*.

- 7 (51) A61K 7/48, 35/02**
(21) 1128-2002
 (22) 03.01.2001
 (31) 100 00 443.1
 (32) 07.01.2000
 (33) DE
 (71) LA MER COSMETICS AG, Cuxhaven, DE;
 (72) Gojny Paul, Cuxhaven, DE;
 (74) Žovicová Viera, Mgr., Bratislava, SK;
 (86) PCT/EP01/00020
 (87) WO01/49254
(54) Spôsob výroby kozmeticky aplikovateľného morského bahna a produkt obsahujúci uvedený extrakt z morského bahna
 (57) Je opísaný spôsob výroby extraktu z bahna, pri ktorom na extrahovanie väčšieho podielu kozmeticky a bahneologicky účinných látok z bahna, boli ako extrakčné činidlá navrhnuté paraffinum subliquidum, etanol, dimeticon a zmes voda/etanol a zmes pozostávajúca z vody/etanolu/glycerínu/propylénglykolu. Zmes sa extrahuje za miešania buď pri teplote miestnosti počas 24 až 30 hodín alebo pri teplote 50 °C až 70 °C počas 1 až 3 hodín a potom sa prefiltruje. Filtrát obsahuje podiel účinných látok z morského bahna.

- 7 (51) A61K 9/00**
(21) 1282-2002
 (22) 29.03.2001
 (31) 60/193 588
 (32) 30.03.2000
 (33) US
 (71) BRISTOL-MYERS SQUIBB COMPANY, Princeton, NJ, US;
 (72) Abramowitz Rober, West Windsor, NJ, US; O'Donoghue Denise M., Hightstown, NJ, US; Jain Nemichand B., West Windsor, NJ, US;
 (74) Tomeš Pavol, Ing., Bratislava, SK;
 (86) PCT/US01/10078
 (87) WO01/74329
(54) Perličky s trvalým uvoľňovaním obsahujúce stavudín
 (57) Dávkovacia forma stavudínu je tvorená pretlačovanými a sferonizovanými perličkami potiahnu-

tými utesňovacím povlakom. Perličky sú potiahnuté tiež modifikovaným uvoľňovacím povlakom, takže tvrdá želatínová kapsula, obsahujúca také perličky, zaistí hladinu stavudínu v krvi počas približne 24 hodín. Perličky sa pripravujú zo suchej zmesi stavudínu, sferonizačného činidla, vhodného riedidla a stabilizačného množstva stearátu horečnatého, ktorý stabilizuje stavudín proti znehodnoteniu hydrolyzou v prítomnosti obmedzeného množstva vody potrebného na pretlačovací sferonizačný proces. Tvrdé želatínové kapsuly obsahujú stavudínové perličky a podobne perličky obsahujúce iné liečivá používané na liečenie retrovírusových infekcií.

7 (51) A61K 31/00

(21) 1224-2002

(22) 26.02.2001

(31) 60/185 378, 60/208 938

(32) 28.02.2000, 05.06.2000

(33) US, US

(71) AVENTIS PHARMA S. A., Antony, FR;

(72) Bissery Marie-Christine, Vitry sur Seine, FR;

(74) Čechvalová Dagmar, Bratislava, SK;

(86) PCT/EP01/02723

(87) WO01/62235

(54) Farmaceutické kombinácie obsahujúce camptotecín a pyrimidínový derivát na liečenie rakoviny

(57) Terapeutické farmaceutické kombinácie obsahujúce účinné množstvo camptotecínu alebo jeho derivátu, najmä CPT-11, v kombinácii s účinným množstvom pyrimidínového derivátu, výhodne capecitabínu, gemcitabínu alebo viaccitabínového antifolátu, najmä capecitabínu, na liečenie rakoviny, najmä kolorektálneho karcinómu. Tieto farmaceutické kombinácie je možné podávať rozličnými spôsobmi, napríklad semisimultánne, oddelene a súbežne.

7 (51) A61K 31/00

(21) 1348-2002

(22) 16.03.2001

(31) 60/190 630, 60/268 607

(32) 20.03.2000, 14.02.2001

(33) US, US

(71) Wyeth, Madison, NJ, US;

(72) Pickar James H., Springfield, PA, US;

(74) Majlingová Marta, Ing., Bratislava, SK;

(86) PCT/US01/40302

(87) WO01/70208

(54) Použitie konjugovaných estrogénov a medroxyprogesterónu acetátu, farmaceutický prostriedok, farmaceutická dávková jednotka a farmaceutický balíček

(57) Použitie konjugovaných estrogénov a medroxyprogesterónu acetátu, farmaceutický prostriedok, farmaceutická dávková jednotka a farmaceutický balíček na poskytovanie substituúnej hormonálnej liečby u perimenopauzálnych, menopauzálnych a postmenopauzálnych žien prostredníctvom kontinuálneho podávania kombinácii konjugovaných estrogénov a medroxyprogesterónu acetátu.

7 (51) A61K 31/00

(21) 991-2002

(22) 08.01.2001

(31) 0053/00

(32) 12.01.2000

(33) CH

(71) LABORATOIRE MEDIDOM S. A., Geneve, CH;

(72) Di Napoli Guido, Collonge-Bellerive, CH;

(74) Bušová Eva, JUDr., Bratislava, SK;

(86) PCT/IB01/00005

(87) WO01/51044

(54) Substancie pre použitie v liečbe psoriázy

(57) Opisuje sa použitie diacereínu alebo jeho farmaceuticky prijateľného derivátu na výrobu farmaceutického preparátu na liečbu psoriázy alebo ochorení s ňou spojených, ako je napríklad psoriatická artritída.

7 (51) A61K 31/00, 31/721, 31/727, 31/732, 31/715

(21) 949-2002

(22) 28.06.2002

(31) 2001-198985

(32) 29.06.2001

(33) JP

(71) Sankyo Company Limited, Tokyo, JP;

(72) Yamamoto Shinichi, Tokyo, JP; Okada Junichi, Tokyo, JP; Kurihara Atsushi, Tokyo, JP; Numazawa Taku, Tokyo, JP; Kondo Junichi, Tokyo, JP; Tsuda Eisuke, Tokyo, JP; Mochizuki Shinichi, Tokyo, JP; Nishi Hirotaka, Tokyo, JP; Miyazaki Hideki, Tokyo, JP;

(74) PATENTSERVIS BRATISLAVA, a. s., Bratislava, SK;

(54) Komplex skladujúci sa z faktora inhibujúceho osteoklastogénu a polysacharid

(57) Komplex skladajúci sa aspoň z jednej látky vybranej zo skupiny zahŕňajúcej faktor inhibujúci osteoklastogénu (OCIF), jeho analógy alebo varianty, ktorá je naviazaná na aspoň jednu látku vybranú zo skupiny zahŕňajúcej polysacharidy alebo ich deriváty, sa po podaní vyznačuje predĺženým retenčným časom v krvnom riečišti. Komplex má vlastnosti vhodné na profylaxiu alebo liečbu chorôb metabolizmu kostí.

7 (51) A61K 31/00

(21) 1189-2002

(22) 20.02.2001

(31) RM2000A000107

(32) 02.03.2000

(33) IT

(71) SIGMA-TAU HEALTHSCIENCE S. P. A., Pomezia, IT;

(72) Cavazza Claudio, Roma, IT;

(74) PATENTSERVIS BRATISLAVA, a. s., Bratislava, SK;

(86) PCT/IT01/00082

(87) WO01/64204

(54) Prostriedok na prevenciu a/alebo liečenie cytotoxických účinkov vyvolaných použitím imunosupresívnych činidiel

(57) Opisuje sa prostriedok, ktorý je vhodný na prevenciu a/alebo liečenie bunkových a/alebo tkanivových abnormalít exogénneho, toxického alebo metabolického pôvodu na zníženie toxických účinkov cyklosporínu A a iných imunosupresív-

nych činidiel, ktorý môžu mať formu potravinového doplnku alebo liečiva a obsahujúci svoje účinné zložky v kombinácii alebo balené samostatne: a) propionyl-L-karnitín alebo jednu zo svojich farmakologicky prijateľných solí, a b) aminokyselinu vybranú zo skupiny pozostávajúcej z glycínu, serínu, alanínu a arginínu, alebo ich zmesi.

- 7 (51) A61K 31/00**
(21) 1188-2002
 (22) 12.03.2001
 (31) RM2000A000128
 (32) 13.03.2000
 (33) IT
 (71) SIGMA-TAU INDUSTRIE FARMACEUTICHE RIUNITE S.p.A., Rome, IT;
 (72) Penco Sergio, Milan, IT;
 (74) PATENTSERVIS BRATISLAVA, a. s., Bratislava, SK;
 (86) PCT/IT01/00120
 (87) WO01/68071
(54) Použitie prírodných zlúčenín s antiangiogénou aktivitou
 (57) Sú opísané zlúčeniny prírodného pôvodu vhodné ako činidlá na liečenie ochorení charakterizovaných abnormálnou angiogenezou. Týmito zlúčeninami sú: chrysanon A všeobecného vzorca (I), chrysanon B všeobecného vzorca (II) a chrysanon C všeobecného vzorca (III).

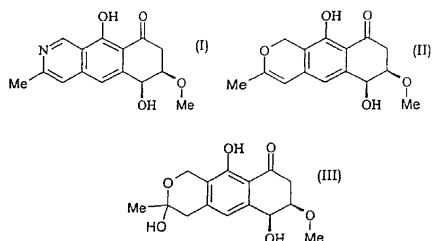

- 7 (51) A61K 31/00**
(21) 226-2002
 (22) 09.08.2000
 (31) 60/150 201
 (32) 20.08.1999
 (33) US
 (71) ORTHO-MCNEIL PHARMACEUTICAL, INC., Raritan, NJ, US;
 (72) Codd Ellen E., Blue Bell, PA, US; Martinez Rebecca P., Abington, PA, US; Rogers Kathryn E., Audubon, PA, US;
 (74) Bušová Eva, JUDr., Bratislava, SK;
 (86) PCT/US00/21622
 (87) WO01/13904
(54) Prostriedky obsahujúce tramadol a antikonvulzívne činidlo
 (57) Opisuje sa prostriedok obsahujúci kombináciu tramadolového materiálu a antikonvulzívneho činidla a farmakologického použitia prostriedku na liečenie bolesti a neurologických a psychiatrických ochorení. Kombinovaný prostriedok vykazuje lepšie účinky, vyžaduje prítomnosť menšieho množstva zložiek a zložky v prostriedku vykazujú synergné účinky.

- 7 (51) A61K 31/00**
(21) 1264-2002
 (22) 01.02.2001
 (31) 00104531.9
 (32) 10.03.2000
 (33) EP
 (71) Merck Patent GmbH, Darmstadt, DE;
 (72) Bartoszyk Gerd, Weiterstadt, DE; Russ Hermann, Darmstadt - Eberstadt, DE; Seyfried Christoph, Seeheim-Jugenheim, DE; Weber Frank, Münster, DE;
 (74) Bušová Eva, JUDr., Bratislava, SK;
 (86) PCT/EP01/01038
 (87) WO01/68063
(54) Použitie (R)-(-)-2-[5-(4-fluorfenyl)-3-pyridylmetylamínometyl]chrómanu a jeho fyziologicky prijateľných solí
 (57) (R)-(-)-2-[5-(4-Fluórfenyl)-3-pyridylmetylamínometyl]-chróman alebo jeho fyziologicky prijateľné soli na výrobu liečiv na ošetrovanie extrapyramidových pohybových porúch a/alebo nepriaznivých javov pri extrapyramidových pohybových poruchách. Výhodnou soľou je (R)-(-)-2-[5-(4-fluórfenyl)-3-pyridylmetylamínometyl]chrómanhydrochlorid.

- 7 (51) A61K 31/00**
(21) 1240-2002
 (22) 20.02.2001
 (31) RM2000A000106
 (32) 02.03.2000
 (33) IT
 (71) SIGMA-TAU HEALTHSCIENCE S. P. A., Pomezia, IT;
 (72) Cavazza Claudio, Roma, IT;
 (74) PATENTSERVIS BRATISLAVA, a. s., Bratislava, SK;
 (86) PCT/IT01/00081
 (87) WO01/64203
(54) Kompozícia pre prevenciu a/alebo liečenie cievnych ochorení obsahujúca propionyl L-karnitín a koenzým Q10
 (57) Popísaná je kompozícia vhodná pre prevenciu a/alebo liečenie porúch ciev, srdca, centrálného a periférneho mozgu a porúch učenia alebo porúch spojených so starnutím, rovnako ako aj stavov vyžadujúcich si zvýšenie energetických potrieb a ktorá môže mať formu doplnku výživy alebo skutočného lieku, obsahujúca nasledujúce charakteristické aktívne zložky: (a) propionyl L-karnitín alebo jeho farmakologicky prijateľné soli; a (b) koenzým Q₁₀.

- 7 (51) A61K 31/00**
(21) 280-2002
 (22) 08.09.2000
 (31) A 1558/99, 60/183/806
 (32) 10.09.1999, 22.02.2000
 (33) AT, US
 (71) CYATHUS EXQUIRERE PHARMAFORSCHUNGS GmbH ET ALL., Vienna, AT;
 (72) Zarmanian Iervant, Vienna, AT; Rogan-Grgas Jadranka, Vienna, AT;
 (74) PATENTSERVIS BRATISLAVA, a. s., Bratislava, SK;
 (86) PCT/EP00/08879
 (87) WO01/19358

- (54) Použitie dexrazoxanu, výrobok obsahujúci dexrazoxan, spôsob liečby lupienky a spôsob výroby lieku
- (57) Použitie dexrazoxanu, d-izoméru 1,2-bis(3,5-dioxopiperazín-1-yl)propánu, alebo jeho fyziologickej prijateľnej soli na výrobu lieku na liečenie lupienky.

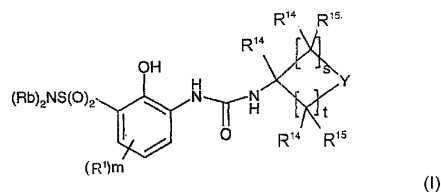

7 (51) A61K 31/135

- (21) 1235-2002
 (22) 01.03.2001
 (31) 60/186 183
 (32) 01.03.2000
 (33) US
 (71) SMITHKLINE BEECHAM CORPORATION, Philadelphia, PA, US;
 (72) Palovich Michael Robert, Norristown, PA, US; Widdowson Katherine Lousia, King of Prussia, PA, US; Weinstock Joseph, Wayne, PA, US;
 (74) Majlingová Marta, Ing., Bratislava, SK;
 (86) PCT/US01/06564
 (87) WO01/64208
- (54) Dianilinoskvaráty, farmaceutické prostriedky s ich obsahom a ich použitie
- (57) Dianilinoskvaráty všeobecného vzorca (I), kde substituenty sú určené v patentových nárokoch na liečenie chorôb sprostredkovaných chemikóm interleukínom-8 (IL-8) a farmaceutické prostriedky s ich obsahom.

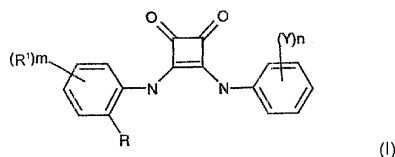

7 (51) A61K 31/17, 31/35, 31/445, 31/495, C07C 211/56, 241/04, 275/30, 275/32, 275/40, 315/00

- (21) 1328-2002
 (22) 16.03.2001
 (31) 60/189 848
 (32) 16.03.2000
 (33) US
 (71) SMITHKLINE BEECHAM CORPORATION, Philadelphia, PA, US;
 (72) Widdowson Katherine Lousia, King of Prussia, PA, US; Jin Qi, King of Prussia, PA, US;
 (74) Majlingová Marta, Ing., Bratislava, SK;
 (86) PCT/US01/08672
 (87) WO01/68084
- (54) Sulfónamidové substituované difenylmočovínové zlúčeniny, farmaceutický prostriedok s ich obsahom a ich použitie
- (57) Sulfónamidové substituované difenylmočovínové zlúčeniny všeobecného vzorca (I), farmaceutický prostriedok s ich obsahom a ich použitie, liečenie chorobných stavov sprostredkovaných chemikóm interleukínom 8(IL-8).

7 (51) A61K 31/335, A61P 35/00, C07D 305/14

- (21) 1311-2002
 (22) 12.03.2001
 (31) MI2000A000553
 (32) 17.03.2000
 (33) IT
 (71) INDENA S.P.A., Milano, IT;
 (72) Bombardelli Ezio, Milano, IT; Pontiroli Alessandro, Milano, IT;
 (74) Majlingová Marta, Ing., Bratislava, SK;
 (86) PCT/EP01/02740
 (87) WO01/68089
- (54) Kondenzačné deriváty tiokolchicínu a bakatínu, farmaceutický prostriedok s ich obsahom a ich použitie
- (57) Kondenzačné deriváty N-deacetylitiokolchicínu a 10-deacetylbatatínu III všeobecného vzorca (I), ktoré sú cenné protinádorové lieky.

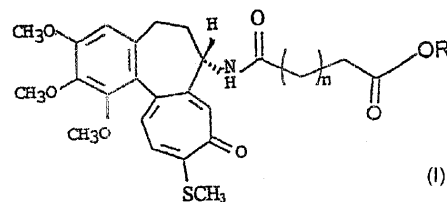

7 (51) A61K 31/365 // (A61K 31/365, 31:135)

- (21) 1824-2001
 (22) 16.06.2000
 (31) 9914744.9
 (32) 24.06.1999
 (33) GB
 (71) KNOLL AKTIENGESELLSCHAFT, Ludwigschafen, DE;
 (72) Heal David John, Nottingham, GB;
 (74) Žovicová Viera, Mgr., Bratislava, SK;
 (86) PCT/EP00/05542
 (87) WO01/00205
- (54) Terapeutické prípravky na báze sibutramínu vrátane jeho enantiomérov a farmaceuticky prijateľných solí a orlistatu a ich použitie
- (57) Terapeutické prípravky na báze sibutramínu vrátane jeho enantiomérov a farmaceuticky prijateľných solí a orlistatu a ich použitie na liečenie a prevenciu ko-morbídnych stavov spojených s obezitou. Prípravok obsahuje zlúčeninu vzorca (I), vrátane jej enantiomérov a farmaceuticky prijateľných solí, v ktorom R¹ a R² znamenajú, navzájom nezávisle od seba, H alebo metyl, a zlúčeninu vzorca (II), na súčasné, oddelené alebo následné použitie na liečenie ko-morbídnych stavov spojených s obezitou.

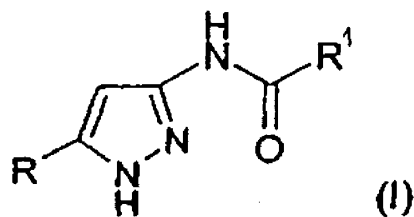
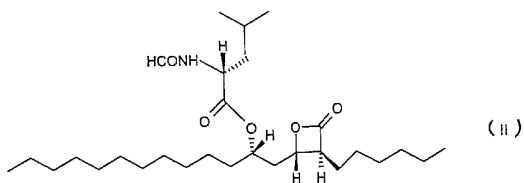
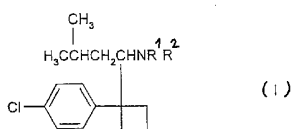

7 (51) A61K 31/415, C07D 231/40

(21) **181-2002**

(22) 05.05.2000

(31) 09/372 831

(32) 12.08.1999

(33) US

(71) PHARMACIA ITALIA S. p. A., Milan, IT; PHARMACIA & UPJOHN COMPANY, Kalamazoo, MI, US;

(72) Pevarello Paolo, Pavia, IT; Orsini Paolo, Pavia, IT; Traquandi Gabriella, Milan, IT; Varasi Mario, Milan, IT; Fritzen Edward, Portage, MI, US; Warpehoski Martha A., Portage, MI, US; Pierce Betsy S., Kalamazoo, MI, US; Brasca Maria Gabriella, Cusago, Milan, IT;

(74) PATENTSERVIS BRATISLAVA, a. s., Bratislava, SK;

(86) PCT/US00/06699

(87) WO01/12189

(54) 3(5)-Aminopyrazolové deriváty, spôsob ich prípravy, medziprodukt na ich prípravu, farmaceutický a kombinovaný prostriedok a použitie

(57) Uvedené 3(5)-aminopyrazolové deriváty všeobecného vzorca (I) alebo ich farmaceuticky prijateľné soli sú užitočné na prípravu liečiv. Spôsob prípravy 3(5)-aminopyrazolových derivátov spočíva v reakcii východiskovej zlúčeniny s acetonitrilom, vzniknutá zlúčenina ďalej reaguje s hydrazín-hydrátom za vzniku zlúčeniny, ktorá je následne oxidovaná, vzniknutá zlúčenina ďalej reaguje s terc-butoxykarbonylanhydridom, vzniknutá zlúčenina je ďalej redukovaná a jej produkt ďalej reaguje s hydroxyderivátom, pričom takto vzniknutá zlúčenina sa hydrolyzuje v kyslom prostredí za vzniku zlúčeniny všeobecného vzorca (I). Farmaceutický prostriedok obsahuje 3(5)-aminopyrazolový derivát všeobecného vzorca (I) a aspoň jeden farmaceuticky prijateľný nosič a/alebo diluent. Kombinovaný prostriedok obsahuje navyše jedno alebo viac chemoterapeutických činidiel. Uvedené 3(5)-aminopyrazolové deriváty sa používajú na prípravu liečiva na liečenie bunkových proliferatívnych chorôb spojených s pozmenenou bunkovou dependentnou kinázovou aktivitou.

7 (51) A61K 31/445, C07D 451/04, A61K 31/46

(21) **875-2001**

(22) 23.12.1999

(31) 9828420.1, 9921375.3

(32) 23.12.1998, 10.09.1999

(33) GB, GB

(71) PFIZER INC., New York, NY, US;

(72) Armour Duncan Robert, Sandwich, Kent, GB; Price David Anthony, Sandwich, Kent, GB; Stammen Blanda Luzia Christa, Sandwich, Kent, GB; Wood Anthony, Sandwich, Kent, GB; Perros Manoussos, Sandwich, Kent, GB; Edwards Paul Martin, Sandwich, Kent, GB;

(74) Bušová Eva, JUDr., Bratislava, SK;

(86) PCT/IB99/02048

(87) WO00/38680

(54) Azabicykloalkány ako modulátory CCR5

(57) Zlúčeniny všeobecného vzorca [R_{egión} alfa]-[R_{egión} beta]-[R_{egión} gama]-[R_{egión} delta] sú užitočné ako modulátory aktivity chemokinov. Farmaceutické kompozície a spôsoby liečenia na báze týchto zlúčenín.

7 (51) A61K 31/454, A61P 25/34

(21) **1129-2002**

(22) 07.02.2001

(31) 00/01682

(32) 09.02.2000

(33) FR

(71) SANOFI-SYNTHELABO, Paris, FR;

(72) Blanchard Jean Charles, Saint Mandé, FR; Menard François, Paris, FR;

(74) Čechvalová Dagmar, Bratislava, SK;

(86) PCT/FR01/00356

(87) WO01/58450

(54) Použitie antagonistu centrálného kanabinoidného receptora na prípravu liečebných prostriedkov užitočné pri napomáhaní odvykania od konzumácie tabaku, farmaceutická kompozícia a súprava, ktoré tohto antagonistu obsahujú

(57) Použitie N-piperidino-5-(4-chlórfenyl)-1-(2,4-dichlórfenyl)-4-metylpyrazol-3-karboxamidu, jeho farmaceuticky prijateľnej soli alebo jeho solvátu na prípravu liečebných produktov, ktoré sú užitočné pri napomáhaní odvykania od konzumácie tabaku.

7 (51) A61K 31/495

(21) **170-2001**

(22) 05.08.1999

(31) 60/096 152

(32) 11.08.1998

(33) US

- (71) PFIZER PRODUCTS INC., Groton, CT, US;
 (72) Lowe John Adams III., Stonington, CT, US;
 Nowakowski Jolanta, Old Saybrook, CT, US;
 Volkmann Robert Alfred, Mystic, CT, US;
 (74) Bušo Roman, JUDr., Bratislava, SK;
 (86) PCT/IB99/01389
 (87) WO00/09130

(54) Nové farmaceutické použitie inhibítorov NOS

- (57) Nové farmaceutické použitie zlúčenín, ktoré vykazujú aktivitu inhibítorov oxid dusnatý syntázy (NOS), predovšetkým použitie inhibítorov NOS, predovšetkým selektívnych inhibítorov neuro-nálnej NOS (N-NOS): a) samotných alebo v kombinácii s inou účinnou látkou pri liečení psoriázy; b) v kombinácii s protizápalovým činidlom pri liečení zápalových porúch; c) v kombinácii s narkotickým analgetikom (napríklad opiátom, ako je morfín alebo demerol) pri liečení bolesti; d) samotných v kombinácii s inou účinnou látkou pri zlepšovaní poznávacích schopností; a e) samotných alebo v kombinácii s inou účinnou látkou pri liečení porúch spánku, ako je apnoe, narkolepsia alebo insomnia.

- 7 (51) **A61K 31/505, A61P 3/10, C07D 241/44, 498/04, 401/14, 239/42, 451/02, 451/14, 471/04, 491/10, 487/08, 409/12, 405/12, 491/04, 401/04, 417/12, 409/14, 487/04, 513/10, 417/14 // (C07D 498/04, 213:00, 263:00) (C07D 471/04, 221:00, 231:00) (C07D 491/10, 221:00, 311:00) (C07D 487/08, 209:00, 209:00) (C07D 491/04, 221:00, 307:00, 487:04) (C07D 241/00, 251:00)**

(21) 1353-2001

(22) 16.03.2000

(31) 60/127 437

(32) 01.04.1999

(33) US

- (71) PFIZER PRODUCTS INC., Groton, CT, US;
 (72) Chu-Moyer Margaret Yuhua, Groton, CT, US;
 Murry Jerry Anthony, Groton, CT, US; Mylari Banavara Lakshman, Groton, CT, US; Zembrowski William James, Groton, CT, US;
 (74) Bušová Eva, JUDr., Bratislava, SK;
 (86) PCT/IB00/00296
 (87) WO00/59510

(54) Aminopiridíny ako inhibítory sorbitoldehydrogenázy

- (57) Inhibítory sorbitoldehydrogenázy všeobecného vzorca (I), kde R^1 , R^2 a R^3 majú význam uvedený v opise vynálezu. Vynález sa taktiež vzťahuje na farmaceutické kompozície obsahujúce uvedené zlúčeniny a na ich použitie na výrobu liečiv na liečenie alebo prevenciu diabetických komplikácií, najmä diabetickej neuropatie, diabetickej nefropatie, diabetickej mikroangiopatie, diabetickej makroangiopatie a diabetickej kardiomyopatie podávaním uvedených zlúčenín cicavcovi trpiacemu diabetom, u ktorého preto existuje riziko vývoja uvedených komplikácií. Vynález je taktiež zameraný na farmaceutické kompozície obsahujúce kombináciu zlúčeniny všeobecného vzorca (I) podľa vynálezu s inhibítorom aldóza-reduktázy a na ich použitie na výrobu liečiv na liečenie alebo prevenciu komplikácií diabetu uvedenou kombináciou. Vynález je taktiež zameraný na farmaceutické kompozície obsahujúce kombináciu zlúčeniny všeobecného vzorca (I) podľa vynálezu s inhibítorom NHE-1 a na ich

použitie na výrobu liečiv na liečenie kardiomyopatie a ďalších ochorení srdca uvedenou kombináciou. Vynález je taktiež zameraný na určité medziprodukty vhodné na syntézu zlúčenín všeobecného vzorca (I) a na spôsoby prípravy týchto medziproduktov.

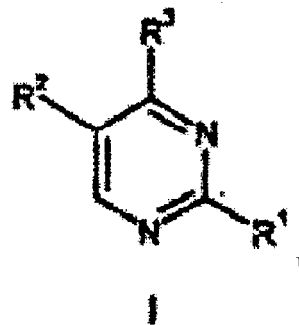

- 7 (51) **A61K 31/5383, 9/00, 9/50**

(21) 32-2002

(22) 21.06.2000

(31) 60/143 019

(32) 09.07.1999

(33) US

- (71) ORTHO-MCNEIL PHARMACEUTICAL, INC., Raritan, NJ, US;

- (72) Yu Danny, Somerville, NJ, US; Roche Edward, Poli, PA, US;

- (74) Bušová Eva, JUDr., Bratislava, SK;

(86) PCT/US00/16969

(87) WO01/03698

(54) Farmaceutické tekuté formulácie s maskovnou chuťou

- (57) Je popísaný tekutý prípravok na perorálne podávanie obsahujúce farmaceuticky účinné liečivo potiahnuté účinným množstvom polymérovej zmesi maskujúcej chuť (a) dimetylaminoethylmetakrylátu a neutrálneho esteru metakrylovej kyseliny (MM/MAE) a (b) esteru celulózy, vo vodnom vehikule, pričom pomer polymérovej hmotnosti esteru celulózy k MM/MAE je približne 40 : 60 až 90 : 10, výhodne 60 : 40. Tekutý prípravok používa „reverzný enterosolventný obal“, ktorý je rozpustný v kyslom pH žalúdka, v rozsahu v pH 1, 0 až 4, 0, ale relatívne nerozpustný v nekyslom pH úst. Obaly zaisťujú rýchle uvoľňovanie a absorpciu liečiva, čo je všeobecne žiaduce v prípade tekutých liekových foriem.

- 7 (51) **A61K 31/55, 31/515, 31/56, 31/40, A61P 25/00**

(21) 749-2002

(22) 27.11.2000

(31) 99124269.4, 99123803.1

(32) 01.12.1999, 01.12.1999

(33) EP, EP

- (71) UCB, S. A., Bruxelles, BE;

- (72) Lamberty Yves, Braine-Le-Château, BE; Matagne Alain, Gerpinnes, BE; Klitgaard Henrik, Bruxelles, BE; Waegemans Tony, Leuven, BE;

- (74) Žovicová Viera, Mgr., Bratislava, SK;

(86) PCT/EP00/11808

(87) WO01/39779

(54) Pyrolidínacetamidový derivát samotný alebo v kombinácii na liečenie ochorení CNS

- (57) Použitie (S)-(-)- α -etyl-2-oxo-1-pyrolidínacetamidu na výrobu liečiva na liečenie príslušných ochorení a nové farmaceutické kompozície obsahujúce (S)-(-)- α -etyl-2-oxo-1-pyrolidínacetamid.

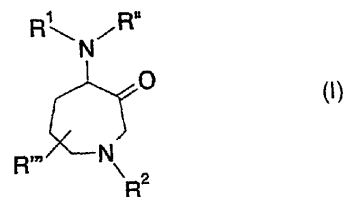

7 (51) A61K 31/55, A61P 25/20

- (21) **1144-2002**
 (22) 06.02.2001
 (31) 00200499.2
 (32) 11.02.2000
 (33) EP
 (71) Akzo Nobel N.V., Arnhem, NL;
 (72) Ruyt Gerardus Stephanus Franciscus, Oss, NL;
 Van den Berg Frans, Vianen, NL;
 (74) Majlingová Marta, Ing., Bratislava, SK;
 (86) PCT/EP01/01221
 (87) WO01/58453

(54) Použitie mirtazapínu a pacientský balíček na liečenie porúch spánku

- (57) Použitie mirtazapínu na výrobu lieku na liečenie poruchy spánku u jedinca, ktorý zahŕňa podávanie mirtazapínu v jednotkovej liečebnej dávke, ktorá je 0,1 až 5 mg mirtazapínu a týka sa pacientského balíčka na liečenie porúch spánku.

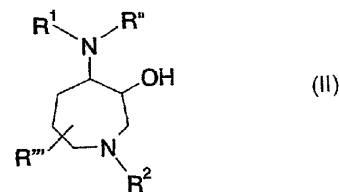

7 (51) A61K 31/55, A61P 19/08, 19/10, C07D 401/00, 403/00, 413/00

- (21) **1363-2002**
 (22) 07.03.2001
 (31) 60/191 000, 60/206 341, 60/211 759, 60/217 445
 (32) 21.03.2000, 23.05.2000, 14.06.2000, 10.07.2000
 (33) US, US, US, US
 (71) SMITHKLINE BEECHAM CORPORATION, Philadelphia, PA, US;
 (72) Marquis Robert Wells Jr., Wayne, PA, US; Veber Daniel F., Ambler, PA, US; Ru Yu, Wayne, PA, US; Cummings Maxwell David, Strafford, PA, US; Thompson Scott Kevin, Phoenixville, PA, US; Yamashita Dennis Shinji, Wayne, PA, US;
 (74) Majlingová Marta, Ing., Bratislava, SK;
 (86) PCT/US01/07094
 (87) WO01/70232

(54) C₁₋₆alkyl-4-amino-azepán-3-ónové zlúčeniny, spôsob ich prípravy, farmaceutický prostriedok s ich obsahom, ich použitie a medziprodukty

- (57) C₁₋₆alkyl-4-amino-azepán-3-ónové proteázové inhibítory všeobecného vzorca (I) a (II) a ich farmaceuticky prijateľné soli, hydráty a solváty, ktoré inhibujú cysteínové proteázy, vrátane katepsínu K, farmaceutické prostriedky obsahujúce tieto zlúčeniny, nové medziprodukty takýchto zlúčenín, a ich použitie na výrobu liekov na liečenie chorôb s rozsiahlou stratou kostnej hmoty alebo degradáciou chrupaviek alebo matrice, vrátane osteoporózy, gingiválnych chorôb, vrátane gongovitídy a priodontitídy, artritídy, konkrétnejšie osteoartritídy a reumatoidnej artritídy, Pagetovej choroby, hyperkalcémie pri zhubných nádoroch, a metabolických kostných chorôb, a parazitických chorôb, vrátane malárie, pomocou podávania pacientovi jednej alebo viacerých zlúčenín podľa tohto vynálezu.

7 (51) A61K 31/63, 31/635, C07D 239/69, A61P 9/10, 9/12

- (21) **1147-2002**
 (22) 07.02.2001
 (31) 60/182 021, 20000303
 (32) 11.02.2000, 14.02.2000
 (33) US, FI
 (71) OY JUVANTIA PHARMA LTD, Turku, FI;
 (72) Wurster Siegfried, Piikkiö, FI; Engström Mia, Turku, FI; Huovinen Liisa, Littoinen, FI; Kallio-koski Sari, Turku, FI; Kelanne Leila, Piispanristi, FI; Savola Eeva-Liisa, Turku, FI;
 (74) Guniš Jaroslav, Mgr., Bratislava, SK;
 (86) PCT/FI01/00105
 (87) WO01/58454

(54) Zlúčeniny užitočné na liečbu alebo prevenciu chorôb sprostredkovaných alfa-2B-adrenoceptormi

- (57) Použitie antagonistov alfa-2B-adrenoceptora na výrobu farmaceutického prípravku užitočného na liečbu alebo prevenciu choroby spôsobenej alfa-2B-adrenoceptorom pri cicavcoch. Uvedený antagonist je zlúčenina vybraná zo skupiny pozostávajúcej zo zlúčenín A, B, C, D a E alebo jej farmaceuticky prijateľnej soli. Terajší vynález sa týka spôsobu liečby alebo prevencie choroby spôsobenej alfa-2B-adrenoceptorom pri cicavcoch. Spôsob zahŕňa podávanie účinného množstva uvedeného selektívneho antagonistu alfa-2B-adrenoceptora.

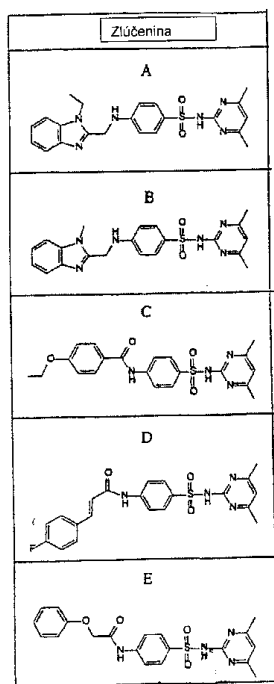
**7 (51) A61K 31/70, A01N 43/04, C07H 19/056****(21) 1149-2002**

(22) 15.02.2001

(31) 60/182 676, 09/595 365

(32) 15.02.2000, 16.06.2000

(33) US, US

(71) RIBAPHARM Inc., Costa Mesa, CA, US;

(72) Tam Robert, Costa Mesa, CA, US; Ramasamy Kanda, Costa Mesa, CA, US; Hong Zhi, Costa Mesa, CA, US; Lau Johnson, Costa Mesa, CA, US;

(74) PATENTSERVIS BRATISLAVA, a. s., Bratislava, SK;

(86) PCT/US01/40148

(87) WO01/60379

(54) Nukleozidový analóg s karboxamidínom modifikovanou bázou a jeho použitie

(57) Je opísaný nukleozidový analóg s karboxamidínom modifikovanou bázou vzorca (I), ktorý má L- alebo D-konfiguráciu na použitie pri liečení stavu pacienta, konkrétne na liečenie HIV infekcie, HCV infekcie, HBV infekcie a infekcie ľudským papiloma vírusom.

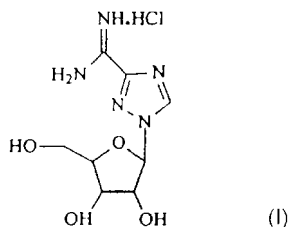
**7 (51) A61K 31/70, A01N 43/04****(21) 1157-2002**

(22) 15.02.2001

(31) 60/182 676, 09/595 365

(32) 15.02.2000, 16.06.2000

(33) US, US

(71) RIBAPHARM INC., Costa Mesa, CA, US;

(72) Tam Robert, Costa Mesa, CA, US; Wang Guangyi, Costa Mesa, CA, US; Hong Zhi, Costa Mesa, CA, US; Lau Johnson, Costa Mesa, CA, US;

(74) PATENTSERVIS BRATISLAVA, a. s., Bratislava, SK;

(86) PCT/US01/05172

(87) WO01/60381

(54) Nukleozidové analógy s bicyckickou bázou modifikovanou karboxamidínom

(57) Popísané sú nové zlúčeniny nukleozidového analógu. Nové zlúčeniny alebo ich farmaceuticky prijateľné estery alebo soli môžu byť použité vo farmaceutických kompozíciách a tieto kompozície môžu byť použité na liečenie infekcie, zomerenia, nádoru, alebo autoimunitného ochorenia. Zlúčeniny môžu byť tiež použité na moduláciu imunitného systému, vrátane modulácie aktivity typu 1 a typu 2.

7 (51) A61K 31/70, A61P 31/04**(21) 547-2002**

(22) 09.10.2000

(31) 60/162 581

(32) 29.10.1999

(33) US

(71) Pfizer Products Inc., Groton, CT, US;

(72) Brighty Katherine Elizabeth, Groton, CT, US; Linde Robert Gerald II, Groton, CT, US; Hayward Matthew Merrill, Groton, CT, US; Kaneko Takushi, Groton, CT, US;

(74) Bušová Eva, JUDr., Bratislava, SK;

(86) PCT/IB00/01461

(87) WO01/30795

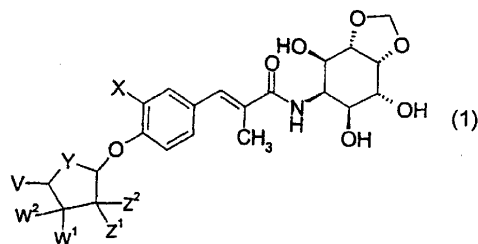
(54) Deriváty hygromycínu(57) Zlúčeniny všeobecného vzorca (1) a ich farmaceuticky prijateľné soli, preliečivá a solváty, kde X, Y, V, W¹, W², Z¹ a Z² majú význam uvedený v opise. Farmaceutické kompozície obsahujúce tieto zlúčeniny a spôsoby liečby bakteriálnych a protozoálnych infekcií cicavcov, rýb a vtákov podávaním uvedených zlúčenín cicavcom, rybám a vtákom.**7 (51) A61K 31/7076, 31/727, A61P 7/02****(21) 750-2002**

(22) 29.11.2000

(31) 9904377-0

(32) 01.12.1999

(33) SE

(71) AstraZeneca AB, Södertälje, SE;

(72) Dixon John, Loughborough, Leics., GB; Humphries Robert, Loughborough, Leics., GB; Jarvis Gavin, Mansfield Road, Oxford, GB; Kirk Ian, Loughborough, Leics., GB;

(74) Žovicová Viera, Mgr., Bratislava, SK;

- (86) PCT/SE00/02378
 (87) WO01/39781
(54) Farmaceutické kombinácie
 (57) Opisujú sa nové farmaceutické kombinácie a ich použitie pri antitrombotickej liečbe.

7 (51) A61K 38/11, 9/08, 47/12

- (21) **1049-2002**
 (22) 10.01.2002
 (31) A 233/2000
 (32) 16.02.2000
 (33) AT
 (71) Gebro Pharma GmbH, Fieberbrunn, AT;
 (72) Scheidl Helmut, Fieberbrunn, AT; Hantich Gerhard, Kitzbühel, AT; Hesse Ernst, Fieberbrunn, AT; Zapf Thomas, Fieberbrunn, AT;
 (74) Guniš Jaroslav, Mgr., Bratislava, SK;
 (86) PCT/AT01/00007
 (87) WO01/60394
(54) Stabilný, nazálny, orálny alebo sublingválne použiteľný farmaceutický prípravok
 (57) Stabilný prípravok, ktorý sa dá použiť nazálne, orálne alebo sublingválne, na použitie pri pacientoch, má vodný roztok desmopresínu ako účinnú látku, pričom roztok obsahuje osmotikum a pufer, ktorý udržiava hodnotu pH v oblasti 4 až 6, výhodne pri asi 5. Týmto puferom je kyselina jablčná, výhodne vo forme racemátu. Tým sa docieli zlepšená stabilita obsahu desmopresínu v prípravku.

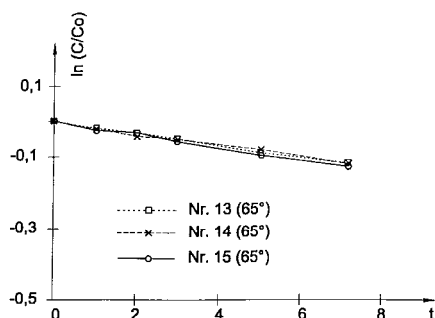

7 (51) A61K 38/17, 38/18, C07K 14/50, 14/705, 14/71, C12N 15/63, 5/16, 15/12

- (21) **427-2001**
 (22) 05.10.1999
 (31) PA 1998 01261, 60/105 011
 (32) 05.10.1998, 20.10.1998
 (33) DK, US
 (71) Pharmexa A/S, Horsholm, DK;
 (72) Steinaa Lucilla, Copenhagen, DK; Mouritsen Soren, Birkerod, DK; Gautam Anand, Niva, DK; Dalum Iben, Horsholm, DK; Haaning Jesper, Birkerod, DK; Leach Dana, Copenhagen, DK; Nielsen Klaus Gregorius, Soborg, DK; Karlsson Gunilla, Copenhagen, DK; Rasmussen Peter Birk, Frederiksberg, DK;
 (74) Bušová Eva, JUDr., Bratislava, SK;
 (86) PCT/DK99/00525
 (87) WO0020027
(54) Imunogénna kompozícia a spôsob selekcie imunogénneho analógu
 (57) Použitie 1) aspoň jedného CTL epitopu odvodeného od s bunkou asociovaného polypeptidového

antigénu, ktorý je v živočíchovi slabo imunogénny alebo neimunogénny a 2) aspoň jedného prvého T-pomocného lymfocytického (T_H) epitopu, ktorý je pre živočích cudzí alebo 1) aspoň jedného fragmentu nukleovej kyseliny kódujúcej CTL epitop odvodený od s bunkou asociovaného polypeptidového antigénu, ktorý je v živočíchovi slabo imunogénny alebo neimunogénny a 2) aspoň jedného prvého fragmentu nukleovej kyseliny kódujúceho T-pomocný lymfocytický (T_H) epitop, ktorý je pre živočích cudzí alebo nepatogénneho mikroorganizmu alebo vírusu, ktorý nesie uvedený fragment nukleovej kyseliny na prípravu imunogénnej kompozície na negatívnu reguláciu buniek exprimujúcich s bunkou asociovaný polypeptidový antigén.

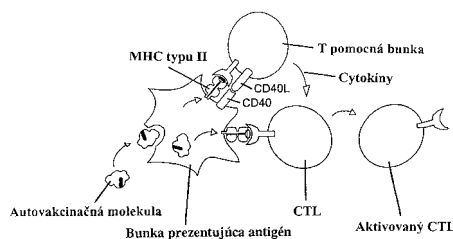

7 (51) A61K 38/17, A61P 19/00, 29/00, 37/00

- (21) **1369-2002**
 (22) 15.03.2001
 (31) 00201063.5
 (32) 23.03.2000
 (33) EP
 (71) AKZO NOBEL N. V., Arnhem, NL;
 (72) Nelissen Robert Louis Hubert, Oss, NL; Verheijden Gijsbertus Franciscus Maria, Oss, NL;
 (74) Majlingová Marta, Ing., Bratislava, SK;
 (86) PCT/EP01/02991
 (87) WO01/70253
(54) Použitie MIA a jeho fragmentov
 (57) Je opísané použitie MIA na prevenciu zápalových ochorení a najmä jeho použitie na liečenie chronickej deštrukcie kĺbovej chrupavky. Konkrétnejšie sa MIA môže použiť na indukciu špecifickej T-bunkovej tolerancie voči MIA antigénu u pacientov trpiacich na reumatoidnú artritídu.

7 (51) A61K 49/00

- (21) **1320-2002**
 (22) 13.03.2001
 (31) 100 13 850.0
 (32) 15.03.2000
 (33) DE
 (71) SCHERING AKTIENGESELLSCHAFT, Berlin, DE;
 (72) Roessling Georg, Glienicke, DE; Briel Andreas, Berlin, DE; Debus Nils, Berlin, DE; Sydow Sabine, Berlin, DE; Hofman Birte, Wilhelmshorst, DE; Hauff Peter, Berlin, DE; Reinhardt Michael, Berlin, DE;
 (74) Hörmannová Zuzana, Ing., Bratislava, SK;
 (86) PCT/EP01/02802
 (87) WO01/68150
(54) Mikrokapsuly zahrnujúce funkcionalizované polyalkylkryanoakryláty
 (57) Plynom naplnené mikrokapsuly obsahujú funkcionalizované polyalkylkryanoakryláty, ktoré sa

vyrábajú kopolymerizáciou jedného alebo viacerých alkylyanoakrylátov s funkčným monomérom a/alebo parciálnou hydrolyzou bočného reťazca polyalkylyanoakrylátu. Je opísaný aj spôsob výroby týchto plynom naplnených mikrokapsúl a ich použitie pri ultrazvukovej diagnostike.

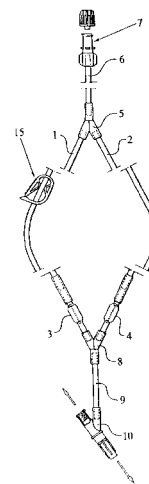

7 (51) A61L 15/46, 15/48, 15/28, 15/26

(21) 1356-2002

(22) 21.03.2001

(31) 00/03665

(32) 22.03.2000

(33) FR

(71) LABORATOIRES D'HYGIENE ET DE DIETETIQUE, Chenove, FR;

(72) Apert Laurent, Dijon, FR; Auguste Stéphane, Varois et Chaignot, FR;

(74) Hörmann Tomáš, Ing., Bratislava, SK;

(86) PCT/FR01/00834

(87) WO01/70285

(54) Antiseptický obklad

(57) Obklad obsahuje kontaktnú vrstvu prichádzajúcu do styku s ranou alebo popáleninou, tvorenú elastomérnou matricou silne zmäkčenú nepolárnym olejom alebo tukom, pričom uvedená elastomérna matrica obsahuje dispergovaný hydrokolid. Elastomérna matrica rovnako obsahuje dispergované aspoň jedno antiseptické činidlo a aspoň jedno povrchovo aktívne činidlo majúce hydrofilnú/lipofilnú rovnováhu (HLB) vyššiu ako 10.

7 (51) A61M 5/175, 39/00

(21) 1519-2002

(22) 22.02.2002

(31) P 0100472

(32) 28.02.2001

(33) ES

(71) Grifols Lucas Victor, Parets Del Valles (Barcelona), ES;

(72) Grifols Lucas Victor, Parets Del Valles (Barcelona), ES;

(74) ROTT, RŮŽIČKA & GUTTMANN, v. o. s., Bratislava, SK;

(86) PCT/ES02/00078

(87) WO02/068021

(54) Zariadenie a spôsob na riadenie prietoku liečivých výrobkov

(57) Zariadenie na riadenie prietoku liečivých výrobkov zahŕňa dve alebo viac paralelne spojených rúrok (1, 2) so spoločným vstupom a spoločným výstupom na spojenie s prírodným potrubím látky, ktorá sa má použiť na infúziu. Každá z týchto rúrok (1, 2) je vybavená presným odmeriavacím prvkom (3, 4), z ktorých jeden má omnoho menší prietok než ostatné. S príslušnou rúrkou (1) alebo rúrkami, v ktorých sú umiestnené viaccapacitné odmeriavacie prvky (3), sú spojené uzavieracie zariadenia rúrok (1) na ich uzatváranie alebo otváranie. Opísaný je spôsob riadenia prietoku liečivých výrobkov.

7 (51) A62C 31/02, 37/08

(21) 1540-2002

(22) 17.07.2000

(31) 2000107338

(32) 28.03.2000

(33) RU

(71) OBSHCHESTVO ORGANICHENNOI OTVETSTVENNOSTJU "UNIPAT", Moscow, RU;

(72) Dushkin Andrey Leonidovich, Moscow, RU; Karpyshev Alexandr Vladimirovich, Moscow, RU;

(74) ROTT, RŮŽIČKA & GUTTMANN, v. o. s., Bratislava, SK;

(86) PCT/RU00/00298

(87) WO01/72375

(54) Rozstrekovač

(57) Rozstrekovač obsahuje telo (1) s kanálkom na prívod kvapaliny, teplotne citlivú jednotku s ventilom (4), uzatvárajúcim výstup rozstrekovača a príslušenstvo teplotne citlivej jednotky. V prvom alternatívnom uskutočnení rozstrekovača je kanálik vytvorený časťou (10) valcového tvaru, spojenou s časťou (11) v tvare kužeľového difúzora. Na generovanie jemného rovnomerného prúdu plynu a kvapiek s vysokou kinetickou energiou a priestorovo rovnomerným rozložením je dĺžka valcovej časti (10) väčšia než priemer kanáliku v tejto časti. Dĺžka časti (11) v tvare kužeľového difúzora je väčšia než priemer kanáliku vo valcovej časti (10). V druhom alternatívnom uskutočnení má rozstrekovač dva súosové kvapalinu privádzajúce kanáliky. Dĺžka axiálneho valcového kanáliku presahuje jeho priemer. Druhý kanál je prstencový kanál a je súosový s prvým kanálom a má špirálové vodiace prvky.

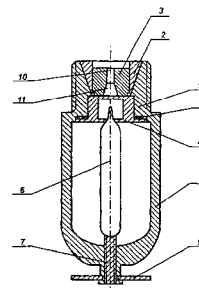

Trieda B

- 7 (51) B02C 13/00**
(21) 431-2002
 (22) 28.03.2002
 (31) RE2001A000032
 (32) 04.04.2001
 (33) IT
 (71) ING. BONFIGLIOLI S. P. A., Castello D'Argile (Bologna), IT;
 (72) Bonfiglioli Giancarlo, Castello D'Argile (Bologna), IT;
 (74) Bušová Eva, JUDr., Bratislava, SK;
(54) Kladivový drvič
 (57) Drviace zariadenie obsahuje skriňu (2), obsahujúcu rotor (3) s kladivami (4) a vykazujúcu plniacu tlamu (22), pripojenú k systému pre privádzanie voľného materiálu (5), ktorý má byť drvený, pričom systém obsahuje obslužný priechod (110) opatrený vstupnou násypkou (111) pre materiál (5), ktorý má byť drvený a prostriedky na posúvanie materiálu (5) pozdĺž priechodu (110) krokovým pohybom. Spodný koniec priechodu (110) v smere postupu materiálu (5) je hore otvorený, pričom je tu posuvne umiestnený zhušťovací člen (8), usporiadaný pre menenie svojej úrovne v synchronizácii s krokovým pohybom medzi zdvihnutou kľukovou polohou, v ktorej vedie materiál (5), ležiaci v priechode (110) a spustenou pracovnou polohou, v ktorej stláča dočasne stacionárny materiál (5) proti základni priechodu (110) pred jeho zatlačením do skrine (2), obsahujúcej rotor (3).

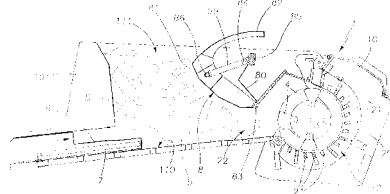

- 7 (51) B21D 19/04, 5/08**
(21) 1401-2002
 (22) 14.03.2001
 (31) 00201161.7
 (32) 31.03.2000
 (33) EP
 (71) CORUS BAUSYSTEME GmbH, Koblenz, DE;
 (72) Döhren Hans - Jürgen, Guldentel, DE; Kahlert Wilfried, Neuwied, DE; Metzдорff Bernhard, Bad Ems, DE;
 (74) PATENTSERVIS BRATISLAVA, a. s., Bratislava, SK;
 (86) PCT/EP01/02963
 (87) WO01/74510
(54) Spôsob formovania dvoch prírub na plechovom materiáli a zariadenie na vykonávanie tohto spôsobu
 (57) Pri spôsobe formovania dvoch protiľahlých prírub na plechovom materiáli na stavebné účely, najmä na plechu so skoseným tvarom, sa použije valčekové formovacie zariadenie /1/, v ktorom je na jeho prvej strane formovaná prvá príruba a na jeho druhej strane je formovaná druhá príruba.

Plech sa pohybuje od predného ukončenia /5/ po zadné zakončenie /6/ valčekového formovacieho zariadenia /1/, na vytvorenie prvej príruby na plechu a potom sa plech pohybuje od zadného ukončenia /6/ po predné ukončenie /5/ valčekového formovacieho zariadenia /1/, na vytvorenie druhej príruby.

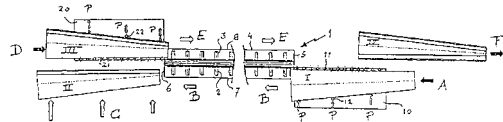

- 7 (51) B29B 13/06, F26B 17/12, 21/14**
(21) 751-2002
 (22) 29.11.2000
 (31) 199 57 664.5
 (32) 30.11.1999
 (33) DE
 (71) BASF AKTIENGESELLSCHAFT, Ludwigshafen, DE;
 (72) Ludwig Alfons, Höxter, DE; Pille Ragnhild, Neustadt, DE; Pipper Gunter, Bad Dürkheim, DE;
 (74) Žovicová Viera, Mgr., Bratislava, SK;
 (86) PCT/EP00/11972
 (87) WO01/39947
(54) Zariadenie na sušenie a tepelné spracovanie granulátov prúdom inertného plynu
 (57) Prístroj (1) na sušenie a tepelné spracovanie granulátov má kockovú základňovú jednotku (2) s prívodom (3) pre granuláty v hornej časti a výstupom (4) v dolnej časti, s prívodom (5) na jednej bočnej ploche a výfukom (6) na opačnej bočnej ploche kockovej základňovej jednotky (2) pre prúd inertného plynu, a tiež s distribučným a retenčným zariadením (7, 8) v oblasti prívodu (5) a výfuku (6), pričom sa každé zariadenie rozkladá v podstate cez celý vertikálny prierez kockovej základňovej jednotky (2).

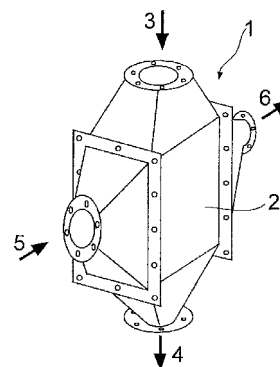

- 7 (51) B29C 49/22, B65D 1/02 // B29C 49/04**
(21) 1434-2002
 (22) 14.03.2001
 (31) 100 17 443.4
 (32) 07.04.2000
 (33) DE
 (71) BOEHRINGER INGELHEIM PHARMA KG, Ingelheim am Rhein, DE;
 (72) Kuehn Torsten, Ingelheim, DE; Metzger Burkhard Peter, Ingelheim, DE;

- (74) Majlingová Marta, Ing., Bratislava, SK;
 (86) PCT/EP01/02849
 (87) WO01/76849
(54) Nádoba s otvorom na vyrovnávanie tlaku a spôsob jej výroby
 (57) Spôsob výroby nádoby (1), ktorá zahŕňa vonkajšiu nádobu (2) a v nej umiestnený vnútorný vak (3) a otvor (10) na vyrovnávanie tlaku, umiestnený vo vonkajšej nádobe (2), pričom sa najprv vyrobí predbežný výlisok, zahrnujúci dve koaxiálne rúry, koextrúziou pomocou vyfukovacej formy a za vytvorenia smerom von vyčnievajúceho základňového šva (5). Ďalej sa vytvorí otvor (10) na vyrovnávanie tlaku vo vonkajšej nádobe (2) nádoby (1) bez ohrozenia integrity nádoby (1). Malé množstvo strát a vysoká produktivita sa dosiahne spôsobom, pri ktorom sa základňový šev (5) čiastočne odreže a sila, ktorá pôsobí v smere šva, sa zavedie do predbežného výlisiku, ktorý má teplotu 40°C až 70°C, pričom táto sila otvorí rozštípením a plasticky deformuje základňový šev (5) tak, že v základňovej oblasti (4) sa vytvorí otvor (10) na vyrovnávanie tlaku.

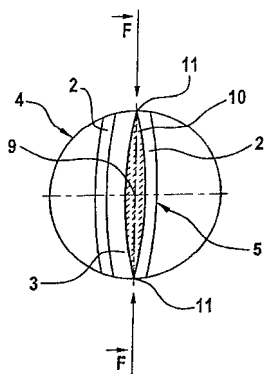

7 (51) B32B 7/06, B65D 77/20

- (21) 1563-2002
 (22) 26.04.2001
 (31) A 780/2000
 (32) 04.05.2000
 (33) AT
 (71) TEICH Aktiengesellschaft, Weinburg, AT;
 (72) Zuser Wilhelm, St. Pölten, AT; Gerstl Klaus, Hofstetten, AT; Schedl Adolf, Obergrafendorf, AT; Huber Rainer, St. Pölten, AT; Nekula Lambert, Hofstetten, AT; Reiterer Franz, Getzersdorf Nr. 141, AT;
 (74) ROTT, RŮŽIČKA & GUTTMANN, v. o. s., Bratislava, SK;
 (86) PCT/AT01/00126
 (87) WO01/83208
(54) Teplom pečateľná vrstvená fólia na po otvorení opäť uzavierateľné tégliky a jej použitie
 (57) Vrstvená fólia (1) pozostáva z vonkajšej vrstvy (5) a nosnej vrstvy (6), ktorá je na svojej ku tégliku (3) privrátenej strane vybavená teplom pečateľnou vrstvou (8). Medzi nosnou vrstvou (6) a vonkajšou vrstvou (5) je usporiadaná na tlak citlivá lepiaca vrstva (7) a v nosnej vrstve (6) sú vytvorené línie (4, 4') zoslabenia a prelisy (11), ktoré vymedzujú otvor (9, 13) na odoberanie obsahu téglika (3). Ďalej je opísané použitie tejto teplom pečateľnej vrstvenej fólie na uzatváranie

nádob s potravinami, ako sú tégliky (3) s jogurtom, ktoré sa pomocou otváracej pomôcky, výhodne úchopného jazýčka (2), otvárajú tak, že pri otváraní sa v nosnej vrstve (6) zásluhou línií (4, 4') zoslabenia a prelisov (11) vytvára otvor (9, 13) na odoberanie obsahu téglika (3), ktorý môže byť uzatvorený na tlak citlivou lepiacou vrstvou (7).

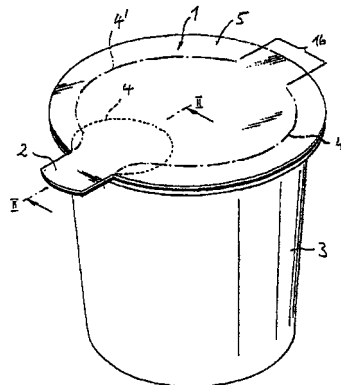

7 (51) B65B 55/00

- (21) 799-2002
 (22) 05.06.2002
 (31) 01112936.8
 (32) 06.06.2001
 (33) EP
 (71) KRAFT FOODS R & D, Inc., Munich, DE;
 (72) Heeley John, Munich, DE; Dickens John, Cambridgeshire, GB;
 (74) Bezák Marián, Ing., Bratislava, SK;
(54) Obal na potraviny
 (57) Obal (10), ktorý je upravený na uchovávanie potravinárskych výrobkov, skladajúci sa z tvarovanej tácky (14), plochej výstuhu (16), ktorá je uchytaná na dne tácky (14) pomocou úchytných výstupkov a/alebo spojiva, a membránového krytu (12), ktorý je upevnený k hornej časti tácky.

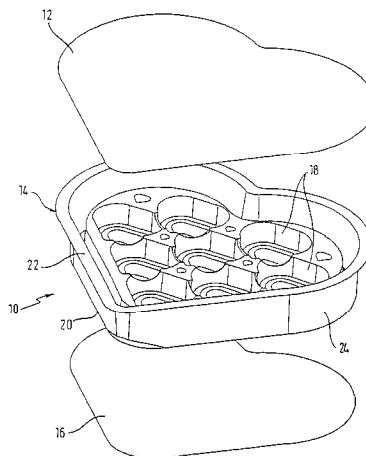

7 (51) B65D 19/28

- (21) **650-2002**
 (22) 10.05.2002
 (31) 101 34 248.9
 (32) 18.07.2001
 (33) DE
 (71) SCHÜCO International KG, Bielefeld, DE;
 (72) Proust Bernard, le Val Saint Germain, FR; Simon Thierry, Paris, FR;
 (74) Bezák Marián, Ing., Bratislava, SK;
(54) Paleta pre neskrátený materiál
 (57) Paleta (1) pre neskrátený materiál, hlavne na dopravu profilov z plastickej hmoty alebo hliníka, s úložnou plochou, ktorej dĺžka je aspoň štyrikrát väčšia ako jej šírka, je tvorená priebežnými pozdĺžnymi nosníkmi (2), ktoré sú navzájom spojené viacerými priečnymi výstužami (3). Podľa vynálezu je na pozdĺžnych nosníkoch (2) na vonkajších bočných stenách (21) umiestnených vo vzájomnom odstupe viacero kolmo nahor stojacich stĺpov (4).

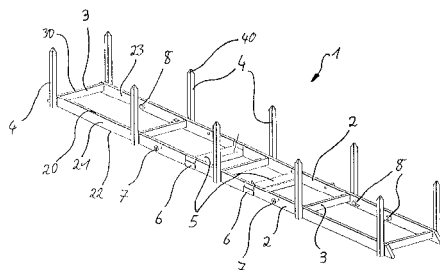

- 7 (51) B67D 1/04, 1/12, F16K 15/18**
(21) 317-2001
 (22) 16.09.1999
 (31) 126274
 (32) 17.09.1998
 (33) IL
 (71) SODA - CLUB (CO2) AG, Zug, CH;
 (72) Hulley Peter, Peterborough, GB; Wiseburgh Peter, Jerusalem, IL;
 (74) Bušová Eva, JUDr., Bratislava, SK;
 (86) PCT/IL99/00508
 (87) WO00/17090
(54) Bezpečnostné ústrojenstvo na zariadenie na sýtenie kvapaliny plynom
 (57) Zariadenie na sýtenie kvapaliny plynom, ktoré v kombinácii s plynovou bombičkou (53), obsahujúcou stlačený plyn, a držiakom (21) plynovej bombičky (53) na udržiavanie tlaku plynu v plynovej bombičke (53), obsahuje sýtiacu hlavicu (61') na prichytenie fľaše (63'), ktorá obsahuje kvapalinu, ktorá má byť sýtená plynom, medziľahlú komoru (38) na privádzanie plynu vypúšťaného z plynovej bombičky (53), ventil (32) plynovej bombičky (53) na zabránenie vypúšťania plynu z plynovej bombičky (53) do medziľahlej komory (38) v normálnom stave, a na umožnenie prúdenia plynu v prípade požiadavky, prostriedky (17) na ovládanie ventilu, ktoré majú neaktívnu polohu, v ktorej nepôsobia na ventil plynovej bombičky, a aktívnu polohu, v ktorej spôsobujú otvorenie ventilu plynovej bombičky a vypúšťanie plynu z plynovej bombičky do medziľahlej komory, prostriedky (20) na vedenie plynu, spájajúce medziľahlú komoru so sýtiacou hlavou, a prídavné ventilové prostriedky (39) na utesnenie medziľahlej komory

od prostriedkov (20) na vedenie plynu, pokiaľ nie je ventil plynovej bombičky celkom uzatvorený a prostriedky na ovládanie ventilu sú v svojej neaktívnej polohe. Prídavné ventilové prostriedky obsahujú regulačnú komoru (25), plunžer (42), utesňujúce regulačnú komoru (25) od medziľahlej komory, pokiaľ sú prostriedky na ovládanie ventilu v neaktívnej polohe, a umožňujúce prúdenie plynu z medziľahlej komory, pokiaľ sú prostriedky na ovládanie ventilu v aktívnej polohe.

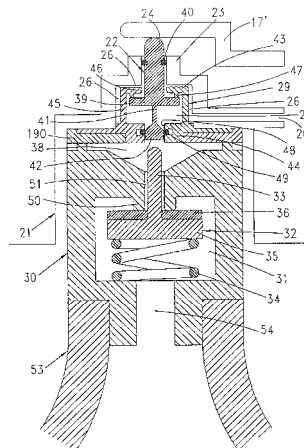

Trieda C

- 7 (51) C01B 33/143**
(21) 768-2002
 (22) 06.12.2000
 (31) 09/456 367
 (32) 08.12.1999
 (33) US
 (71) INTERLATES LIMITED, Bradford, GB; EKA CHEMICALS (AC) LIMITED, Avon, GB;
 (72) Moffett Robert Harvey, Landenberg, PA, US; Simmons Walter John, Martinsburg, WV, US;
 (74) Hörmann Tomáš, Ing., Bratislava, SK;
 (86) PCT/US00/32999
 (87) WO01/42137
(54) Spôsob kontinuálnej výroby mikrogélov na báze oxidu kremičitého
 (57) Je opísaný kontinuálny spôsob výroby mikrogélov na báze oxidu kremičitého, pri ktorom sa ako iniciátor želatinácie používa oxid uhličitý, a ktorý prebieha pri tlaku aspoň približne 172 kilopascalov (t.j. približne 25 psig). Spôsobom podľa tohto vynálezu je možné pri rôznych výrobných rýchlostiach vyrábať mikrogél so stále rovnakými vlastnosťami.
- 7 (51) C01F 5/24, 7/00**
(21) 1088-2001
 (22) 30.07.2001
 (71) DUSLO, a. s. Šaľa, Šaľa, SK;
 (72) Horváth Róbert, Ing., Šaľa, SK; Bartík Richard, Ing., Šaľa, SK;
(54) Spôsob prípravy hydrotalcitu a hydrotalcitu podobných zlúčenín
 (57) Hydrotalcit a hydrotalcitu podobné zlúčeniny sa pripravujú reakciou hydroxidu horečnatého

a hydroxidu hlinitého v alkalickom prostredí s močovinou alebo zmesovým roztokom karbaminanu amónneho s močovinou, ktorá pri reakčnej teplote poskytuje uhličitanový ión CO_3^{2-} . Na vytvorenie alkalického prostredia sa použije roztok amoniaku.

7 (51) C02F 1/28, 1/68, 1/70

(21) **739-2002**

(22) 16.11.2000

(31) P1999 572

(32) 26.11.1999

(33) NO

(71) Health by Nature AS, Vegarshei, NO;

(72) Ager-Wick Glenn, Arendal, NO; Ager-Wick Einar, Arendal, NO; Soegaard Birger, Arendal, NO;

(74) PATENTSERVIS BRATISLAVA, a. s., Bratislava, SK;

(86) PCT/NO00/00386

(87) WO01/38230

(54) Činidlo na zlepšenie vody

(57) Prostriedok obsahujúci koralové riasy, lastúrový piesok a askorbát je užitočný na zlepšenie kvality a chuti pitnej vody. Prostriedok obsahuje 5 až 90 % koralových rias, 5 až 90 % lastúrového piesku, 0,1 až 8 % soli kyseliny askorbovej. Po pridaní 0,5 g prostriedku k 1 litru vody je hodnota pH tejto zmesi 7 až 8,5. Pokiaľ prostriedok navyiac obsahuje vhodné želatínachné činidlo, po pridaní do vody sa vo voľnom roztoku ďalej nevyskytujú žiadne baktérie.

7 (51) C02F 1/42

(21) **774-2001**

(22) 06.06.2001

(31) 10027892.2

(32) 06.06.2000

(33) DE

(71) BP Köln GmbH, Cologne, DE;

(72) Bister Hans-Jurgen, Neuss, DE; Gammersbach Alexander, Neuss, DE; Göhr Axel, Köln, DE; Grub Joachim, Dormagen, DE; König Stefanie, Dormagen, DE;

(74) Bušová Eva, JUDr., Bratislava, SK;

(54) Spôsob odstraňovania cyklických acetátov z prúdov odpadovej vody

(57) Oddelovanie cyklických acetátov z prúdov odpadovej vody sa uskutočňuje tak, že prúd odpadovej vody prechádza cez heterogénny kyslý katalyzátor.

7 (51) C04B 33/26, H01B 3/12

(21) **265-2002**

(22) 31.08.2000

(31) 199 42 137.4

(32) 03.09.1999

(33) DE

(71) SIEMENS AKTIENGESELLSCHAFT, München, DE;

(72) Liebermann Johannes, Lichtenfels-Schönsreuth, DE;

(74) Bušová Eva, JUDr., Bratislava, SK;

(86) PCT/DE00/02973

(87) WO01/17925

(54) Spôsob výroby porcelánu, porcelán, a keramický izolátor z porcelánu

(57) Opísaný je spôsob výroby porcelánu, najmä vysoko pevného porcelánu a keramického izolátora. Na výrobu porcelánu sa namiesto alumíny použije kalcinovaný bauxit (B). Prostredníctvom súčasného použitia ílu (T) a kaolínu (K), oboje s obsahom viac ako 5 % hmotn. vtesnaných cudzích oxidov kovov, je možné vyrobiť porcelán, pri rovnakej mechanickej pevnosti, podstatne lacnejšie oproti hlinitému porcelánu. Tento porcelán je vhodný najmä na použitie na silno mechanicke namáhané súčasti v technike elektrických izolácií.

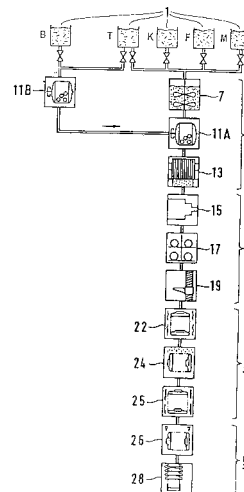

7 (51) C07C 29/64, 31/36

(21) **970-2000**

(22) 22.06.2000

(71) Novácke chemické závody, a. s., Nováky, SK;

(72) Čamaj Vladimír, Ing., CSc., Lehota pod Vtáčnikom, SK; Boríšek Igor, Ing., Lehota pod Vtáčnikom, SK; Hojč Ján, Ing., Prievidza, SK; Beňo Ľuboš, RNDr., Prievidza, SK; Bitarová Jana, Ing., Kanianka, SK; Paľčo Jozef, RNDr., Prievidza, SK; Mokry Jozef, Ing., CSc., Prievidza, SK; Stanček František, Ing., Prievidza, SK; Markoš Jozef, doc. Ing., CSc., Bratislava, SK; Jelemenický Ľudovít, doc. Ing., CSc., Modra, SK;

(54) Selektívny spôsob výroby bezvodého etylénchlórhydrínu

(57) Selektívny spôsob výroby bezvodého etylénchlórhydrínu reakciou etylénoxidu s chlorovodíkom v dvojstupňovom reakčnom systéme s nadbytkom chlorovodíka v prvom stupni, s prívodom etylénoxidu do rôznych oblastí reakčného prostredia.

7 (51) C07C 69/00

(21) **1229-2002**

(22) 23.01.2001

(31) PV 2000-317

(32) 27.01.2000

(33) CZ

- (71) Ústav organickej chémie a biochémie AVČR, Praha, CZ;
 (72) Wimmer Zdeněk, Praha, CZ; Kuldová Jelena, Praha, CZ; Hrdý Ivan, Praha - Zbraslav, CZ; Bennettová Blanka, České Budějovice, CZ;
 (74) Bachratá Magdaléna, Mgr., Bratislava, SK;
 (86) PCT/CZ01/00003
 (87) WO01/55081
(54) Estery mastných kyselín a juvenoidných alkoholov, spôsob ich výroby a ich použitie
 (57) Opisujú sa zlúčeniny všeobecného vzorca (I), kde X je atóm kyslíka alebo skupina NH, Y je skupina NH alebo atóm kyslíka, R je metyl, etyl, 1-propyl, 2-metyletyl alebo propargyl, a R' je nasýtený alebo nenasýtený alkyl s počtom atómov uhlíka 4 až 22. Opísaný je (I) spôsob ich výroby, v ktorom sa juvenoidný alkohol všeobecného vzorca (II), kde X je atóm kyslíka alebo skupina NH, Y je skupina NH alebo atóm kyslíka, a R je metyl, etyl, 1-propyl, 2-metyletyl alebo propargyl, nechá reagovať s chloridom mastnej kyseliny všeobecného vzorca (III) – R'COCl, kde R' je nasýtený alebo nenasýtený alkyl s počtom atómov uhlíka 4 až 22, pri nepretržitom miešaní a pri teplote 0 až 70°C, vo vhodnom rozpúšťadle, vhodne toluéne, xyléne alebo benzéne a za prítomnosti bázičného katalyzátora, výhodne trietylamínu, pyridínu alebo chinolínu. Ďalej sa opisuje použitie týchto zlúčenín na kontrolu populačnej hustoty hmyzu, zvlášť termitov (Isoptera), švábov (Blattodea), dvojkrídlych (Diptera), blanokrídlych (Hymenoptera), rovnokrídlych (Orthoptera), chrobákov (Coleoptera) a motýľov (Lepidoptera).

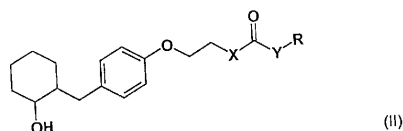
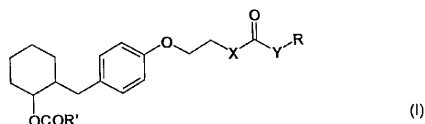

- 7 (51) C07C 227/32, C07D 209/34, C07C 229/16**
(21) 1405-2002
 (22) 30.03.2001
 (31) 00/04112
 (32) 31.03.2000
 (33) FR
 (71) LES LABORATOIRES SERVIER, Curbevoie Cedex, FR;
 (72) Souvie Jean-Claude, Le Havre, FR;
 (74) ROTT, RŮŽIČKA & GUTTMANN, v. o. s., Bratislava, SK;
 (86) PCT/FR01/00959
 (87) WO01/56353
(54) Nový spôsob syntézy esterov N-[(S)-1-karboxybutyl]-(S)-alanínu a ich použitie pri syntéze perindoprilu
 (57) Stereoselektívny spôsob priemyselnej syntézy zlúčeniny vzorca (I), v ktorom R predstavuje lineárnu alebo rozvetvenú (C₁-C₆)alkylóvu skupinu. Aplikácia pri syntéze perindoprilu a jeho farmaceuticky prijateľných solí.

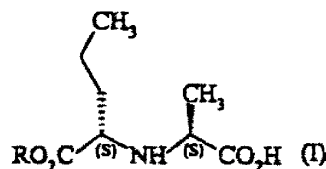

- 7 (51) C07C 227/32**
(21) 1457-2002
 (22) 10.04.2001
 (31) 00/04610
 (32) 11.04.2000
 (33) FR
 (71) LES LABORATOIRES SERVIER, Curbevoie Cedex, FR;
 (72) Souvie Jean-Claude, Le Havre, FR; Renaud Alain, Rouen, FR;
 (74) ROTT, RŮŽIČKA & GUTTMANN, v. o. s., Bratislava, SK;
 (86) PCT/FR01/01088
 (87) WO01/56972
(54) Spôsob syntézy esterov N-[(S)-1-karboxybutyl]-(S)-alanínu a ich použitie pri syntéze perindoprilu
 (57) Opisuje sa stereoselektívny spôsob priemyselnej syntézy zlúčenín všeobecného vzorca (I), kde substituent R reprezentuje lineárnu alebo rozvetvenú (C₁-C₆)alkylóvu skupinu. Pri uvedenom spôsobe sa alanín vzorca (III), kde substituent R má rovnaký význam ako vo vzorci (I), hydrogenáciou katalyzovanou 5 % paládiom na aktívnom uhlí, vo vode, pri tlaku od 1 do 30 bar, pri teplote od 10 do 60 °C, v prítomnosti hydroxidu sodného v množstve od 0 do 0,5 mólu na mól používanej zlúčeniny vzorca (IV). Získa sa zlúčenina všeobecného vzorca (I) v opticky čistej forme po oksylení reakčnej zmesi na pH od 3 do 3,5, filtrácii a rekryštalizácii výsledného precipitátu z acetonitrilu.

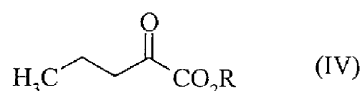
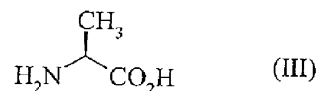
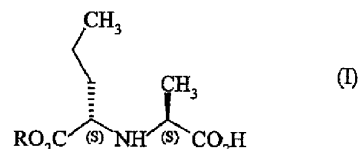

- 7 (51) C07C 229/00**
(21) 981-2002
 (22) 27.12.2000
 (31) 100 00 312.5
 (32) 05.01.2000
 (33) DE
 (71) GRÜNENTHAL GmbH, Aachen, DE;
 (72) Pütz Claudia, Düren, DE; Strassburger Wolfgang, Würselen, DE; Kögel Babette-Yvonne, Langerwehe-Hamich, DE;

- (74) Hörmannová Zuzana, Ing., Bratislava, SK;
 (86) PCT/EP00/13281
 (87) WO01/49654
(54) Substituované deriváty aminometyl-fenyl-cyklohexánu, spôsob ich výroby, liečivá tieto zlúčeniny obsahujúce a ich použitie
 (57) Opisujú sa substituované deriváty aminometyl-fenyl-cyklohexánu všeobecného vzorca (I), prípadne (Ia), v ktorých majú substituenty významy uvedené v opisnej časti. Opisuje sa i použitie uvedených zlúčenín na výrobu liečiv na ošetrovanie inflamatórnych a alergických reakcií, depresí, zneužívania drog a/alebo alkoholu, gastritídy, kardiovaskulárnych ochorení, ochorení dýchacích ciest, kašľa, duševných ochorení a/alebo epilepsie.

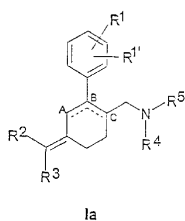
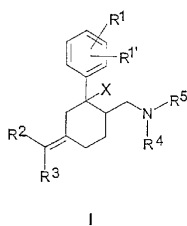

- (74) Žovicová Viera, Mgr., Bratislava, SK;
 (86) PCT/SE00/02505
 (87) WO01/44170
(54) Adamantánové deriváty
 (57) Opisujú sa adamantánové deriváty vzorca (I), spôsob ich prípravy, farmaceutické kompozície, ktoré ich obsahujú, spôsob prípravy farmaceutických kompozícií a ich použitie pri liečení. Vo vzorci (I) D predstavuje CH₂ alebo CH₂CH₂, E znamená C(O)NH alebo NHC(O) a R³ predstavuje skupinu vzorca (II). Význam ostatných substituentov je uvedený v opise.

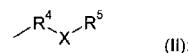
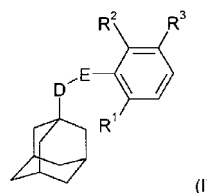

7 (51) C07C 231/02, C07D 277/34, 317/28

- (21) 1404-2002
 (22) 30.03.2001
 (31) 09/540 121, 09/759 496
 (32) 31.03.2000, 12.01.2001
 (33) US, US
 (71) ABBOTT LABORATORIES, Abbott Park, IL, US;
 (72) Hill David R., Gurnee, IL, US; Hsiao Chi - Nung, Libertyville, IL, US; Kurukulasuriya Ravi, Gurnee, IL, US; Wittenberger Steven J., Mundelein, IL, US;
 (74) ROTT, RŮŽIČKA & GUTTMANN, v. o. s., Bratislava, SK;
 (86) PCT/US01/10651
 (87) WO01/74757
(54) Spôsob selektívnej N-formylácie N-hydroxylamínov
 (57) Opisuje sa spôsob selektívnej N-formylácie N-hydroxylamínov. Spôsob konverzie N-hydroxylamínu na N-hydroxyformamid zahŕňa reakciu N-hydroxylamínu s 2,2,2-trifluóretylformiátom v prípade pufrovanom rozpúšťadle.

7 (51) C07C 235/46, 237/30, 233/65, 233/01, 233/88, A61K 31/166, 31/167, A61P 37/00

- (21) 841-2002
 (22) 12.12.2000
 (31) 9904651-8, 0015744.6, 0017942.4
 (32) 17.12.1999, 27.06.2000, 22.07.2000
 (33) SE, GB, GB
 (71) AstraZeneca AB, Södertälje, SE;
 (72) Alcaraz Lilian, Loughborough, Leics., GB; Caffrey Moya, Loughborough, Leics., GB; Furber Mark, Loughborough, Leics., GB; Luker Timothy, Loughborough, Leics., GB; Mortimore Michael, Abingdon, Oxfordshire, GB; Pimm Austen, Loughborough, Leics., GB; Thorne Philip, Loughborough, Leics., GB; Willis Paul, Loughborough, Leics., GB;

7 (51) C07C 251/40, C07D 273/04, 271/07, A61K 31/535, 31/41, 31/40, 31/16, A61P 25/16

- (21) 1350-2002
 (22) 13.03.2001
 (31) P 0001178, P 0100987
 (32) 20.03.2000, 07.03.2001
 (33) HU, HU
 (71) N-GENE RESEARCH LABORATORIES INC., New York, NY, US;
 (72) Literáti Nagy Péter, Budapest, HU; Sümegi Balázs, Pécs, HU; Takács Kálmán, Budapest, HU;
 (74) ROTT, RŮŽIČKA & GUTTMANN, v. o. s., Bratislava, SK;
 (86) PCT/HU01/00029
 (87) WO01/70674
(54) Amidoxímové deriváty propénkarboxylovej kyseliny, spôsob ich prípravy a farmaceutické prípravky s ich obsahom
 (57) Opisujú sa amidoxímové deriváty propénkarboxylovej kyseliny všeobecného vzorca (I). Ďalej sa opisujú ich N-oxidy a/alebo geometrické izoméry a/alebo optické izoméry a/alebo farmaceuticky vhodné adičné soli s kyselinou a/alebo kvartérne deriváty. Uvedené zlúčeniny sú vhodné na ošetrovanie stavu súvisiaceho s deficitom kyseliny PARP, najmä autoimunitného ochorenia alebo neurodegeneratívneho ochorenia, a/alebo vírusového ochorenia, a/alebo ochorenia spôsobeného toxickým účinkom.

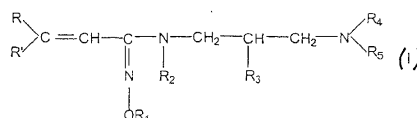

7 (51) C07C 303/06, 303/22, 309/89
(21) 47-2002

(22) 13.07.2000

(31) P 9902375

(32) 15.07.1999

(33) HU

(71) SANOFI-SYNTHELABO, Paris, FR;

(72) Gönczi Csaba, Budapešť, HU; Csikós Éva, Budapešť, HU; Hajdú Félix, Budapešť, HU; Hermez István, Budapešť, HU; Héja Gergely, Budapešť, HU; Héja Gergelyné, Budapešť, HU; Nagy Lajos, Szentendre, HU; Sántáné Csutor Andrea, Budapešť, HU; Simon Kálmán, Budapešť, HU; Smelkóné Esek Ágota, Budapešť, HU; Szomor Tiborné, Budapešť, HU; Szvoboda Györgyné, Dunakeszi, HU;

(74) Tomeš Pavol, Ing., Bratislava, SK;

(86) PCT/HU00/00080

(87) WO01/05754

(54) Spôsob prípravy 2-metoxi-4-(N-*t*-butylamino-karbonyl)benzénsulfonfylchloridu

(57) Tento vynález sa týka spôsobu prípravy 2-metoxi-4-(N-*tert*-butylaminokarbonyl)benzénsulfonfylchloridu sulfonáciou kyseliny *m*-hydroxybenzoovej, metyláciou hydroxylovej skupiny výslednej sulfónovej kyseliny alebo jej soli, transformáciou karboxylovej skupiny a sulfoskupiny na skupiny chloridu kyseliny a reakciou 4-chlórsulfonfyl-3-metoxybenzoylchloridu s *tert*-butylamínom zahrnujúceho uskutočnenie sulfonácie kyseliny 3-metoxybenzoovej všeobecného vzorca (II) s 96 % kyselinou sírovou, oddelenie výslednej kyseliny 3-hydroxy-4-sulfobenzoovej všeobecného vzorca (III) vo forme jej soli všeobecného vzorca (IV), v ktorom Z znamená alkalický kov alebo amónny ión, metyláciu zlúčeniny všeobecného vzorca (IV) za prítomnosti katalyzátora fázového prenosu pri pH zhruba 11,5, transformáciu soli kyseliny 3-metoxy-4-sulfobenzoovej všeobecného vzorca (V), v ktorom má Z význam podľa definície opísanej vyššie, na chlorid kyseliny všeobecného vzorca (VI) a reakciu zlúčeniny všeobecného vzorca (VI) s *tert*-butylamínom použitým v ekvimolárnom množstve alebo v miernom nadbytku, za prítomnosti prostriedku na zachytenie kyseliny v aprotickom rozpúšťadle pri nízkej teplote.

7 (51) C07D 205/04, 403/12, 401/12, 409/12, A61K 31/397, A61P 25/00
(21) 1244-2002

(22) 01.03.2001

(31) 00/02777

(32) 03.03.2000

(33) FR

(71) AVENTIS PHARMA S. A., Antony, FR;

(72) Achard Daniel, Thiais, FR; Bouchard Hervé, Thiais, FR; Bouquerel Jean, Drancy, FR; Filoche Bruno, Creteil, FR; Grisoni Serge, Creteil, FR; Hittinger Augustin, Igny, FR; Myers Michael, Saint Nom La Breteche, FR;

(74) Chmelíková Jana, RNDr., Bratislava, SK;

(86) PCT/FR01/00601

(87) WO01/64633

(54) Farmaceutické kompozície obsahujúce deriváty 3-aminoazetidínu, tieto deriváty a ich príprava

(57) Opisujú sa farmaceutické kompozície obsahujúce ako účinnú látku zlúčeninu všeobecného vzorca (I), v ktorom R^1 znamená skupinu $-N(R^5)-Y-R^6$, Y znamená skupinu CO alebo skupinu SO_2 , R^4 znamená skupinu $-alk-SO_2-R^{11}$, $-alk-SO_2-CH=CH-R^{11}$, Het substituovaný $-SO_2-R^{11}$ alebo fenyl substituovaný $-SO_2-R^{11}$ alebo $-alk-SO_2-R^{11}$, R^5 znamená fenylalkylovú skupinu, Het alebo Ar, deriváty všeobecného vzorca (I) a ich príprava.

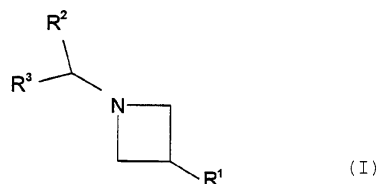
7 (51) C07D 205/04
(21) 1125-2002

(22) 30.01.2001

(31) 0000382-2

(32) 07.02.2000

(33) SE

(71) AstraZeneca AB, Södertälje, SE;

(72) Alvhäll Jörgen, Södertälje, SE; Edvardsson Daniel, Södertälje, SE; Ioannidis Panagiotis, Södertälje, SE; Sjögren Magnus, Södertälje, SE; Szönyi Maria, Södertälje, SE;

(74) Chmelíková Jana, RNDr., Bratislava, SK;

(86) PCT/SE01/00177

(87) WO01/56986

(54) Spôsob prípravy zlúčenín obsahujúcich peptidické väzby

(57) Opísaný je spôsob výroby zlúčeniny všeobecného vzorca (I), ktorý zahŕňa reakciu zlúčeniny všeobecného vzorca (II) so zlúčeninou všeobecného vzorca (III).

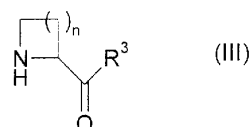
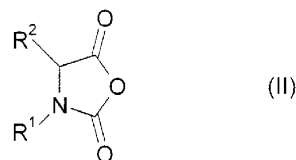
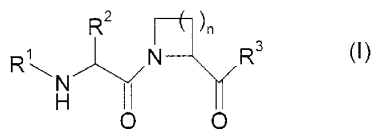

- 7 (51) C07D 207/40, 211/90, A61K 31/40, 31/4422, A61P 9/00
 (21) 1680-2001
 (22) 08.05.2000
 (31) 60/136 269
 (32) 27.05.1999
 (33) US
 (71) PFIZER PRODUCTS INC., Groton, CT, US;
 (72) Chang George, Groton, CT, US; Hamanaka Ernest Seiichi, Groton, CT, US;
 (74) Bušová Eva, JUDr., Bratislava, SK;
 (86) PCT/IB00/00590
 (87) WO00/73271
 (54) **Vzájomná soľ amlodipínu a atorvastatínu**
 (57) Vzájomná soľ amlodipínu a atorvastatínu, farmaceutické kompozície na jej báze a jej použitie pri liečení angíny pectoris, aterosklerózy a hypertenzie kombinovanej s hyperlipidémiou u cicavcov.

- 7 (51) C07D 209/16, A61K 31/404, A61P 3/04
 (21) 736-2002
 (22) 24.11.2000
 (31) 11/339547, 09/661 577
 (32) 30.11.1999, 14.09.2000
 (33) JP, US
 (71) DIANIPPON PHARMACEUTICAL CO., LTD, Osaka-shi, Osaka, JP;
 (72) Iwata Motokazu, Takatsuki-shi, Osaka, JP; Kuriyama Terauki, Higashiosaka-shi, Osaka, JP; Fujiwara Keiichi, Kyoto-shi, Kyoto, JP; Kato Shiro, Sakai-shi, Osaka, JP; Harada Hiroshi, Suita-shi, Osaka, JP; Fujii Akihito, Ikoma-shi, Nara, JP; Odai Osamu, Hirakata-shi, Osaka, JP; Kawashima Hitoshi, Osaka-shi, Osaka, JP;
 (74) PATENTSERVIS BRATISLAVA, a. s., Bratislava, SK;
 (86) PCT/JP00/08283
 (87) WO01/40182
 (54) **Kryštál, granuly, pevný prostriedok, tableta, dráždivé činidlo na liečbu**
 (57) Opisuje sa pevný prostriedok, ktorý zahŕňa kryštál [3-[(2R)-[[[(2R)-(3-chlorofenyl)-2-hydroxyetyl]amino]propyl]-1H-indol-7-yl]oxy] octovej kyseliny (zlúčenina A), obzvlášť kryštál zlúčeniny A, ktorý má veľkosť častice nie väčšiu ako 100µm pri 50 % hodnote distribúcie kumulatívnej hmotnosti a nie väčšiu ako 200µm pri 95 % hodnote distribúcie kumulatívnej hmotnosti. Pevný prostriedok má vynikajúcu stabilitu a obsahujú jednotu zlúčeniny A, je vyrobený prípravou granúl kryštálu zlúčeniny A s náplňami, dezintegrantmi a väzobnými látkami, po čom nasleduje zmiešanie uvedenej granuly s externými ostatnými látkami.

- 7 (51) C07D 209/42, 209/52, 405/12, 401/12, 403/12, 401/14, 471/04, 417/14, A61K 31/40
 (21) 258-2002
 (22) 30.08.2000
 (31) 60/151 789, 09/387 311
 (32) 31.08.1999, 31.08.1999
 (33) US, US

- (71) NEUROGEN CORPORATION, Branford, CT, US;
 (72) Albaugh Pamela, Carmel, IN, US; Shaw Kenneth, Weston, CT, US; Hutchison Alan, Madison, CT, US;
 (74) Bušová Eva, JUDr., Bratislava, SK;
 (86) PCT/US00/23862
 (87) WO01/16103
 (54) **Kondenzované pyrrolkarboxamidové ako ligandy mozgových GABA-receptorov**
 (57) Substituované pyrrolkarboxamidové zlúčeniny vše-obecného vzorca (I), ktoré sú vysoko selektívnymi agonistami, antagonistami alebo inverznými agonistami pre mozgové GABA_A-receptory alebo preliečivá agonistov, antagonistov alebo inverzných agonistov pre mozgové GABA_A-receptory a sú užitočné pri diagnostike a liečbe úzkosti, depresie, Alzheimerovej demencie, porúch spánku a záchvatových chorôb, predávkovaní benzodiazepínovými liečivami a pri liečbe pamäti; farmaceutické prostriedky, ktoré ich obsahujú. Zlúčeniny podľa vynálezu sú užitočné ako sondy pre lokalizáciu GABA_A-receptorov v tkanivových vzorcoch.

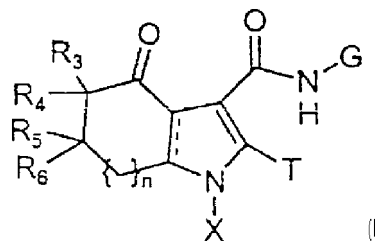

- 7 (51) C07D 209/42, C07K 1/02
 (21) 1418-2002
 (22) 05.04.2001
 (31) 00/04379
 (32) 06.04.2000
 (33) FR
 (71) LES LABORATOIRES SERVIER, Curbevoie Cedex, FR;
 (72) Langlois Pascal, Saint Eustache la Foret, FR; Turbe Hugues, Villers-Ecalles, FR;
 (74) ROTT, RŮŽIČKA & GUTTMANN, v. o. s., Bratislava, SK;
 (86) PCT/FR01/01026
 (87) WO01/58868
 (54) **Spôsob syntézy perindoprilu a jeho farmaceuticky prijateľných solí**
 (57) Spôsob priemyselnej výroby perindoprilu vzorca (I) a jeho farmaceuticky prijateľných solí.

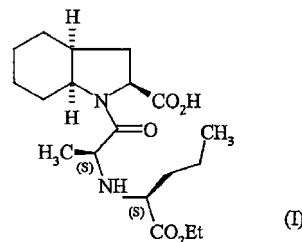

7 (51) C07D 211/18, 241/04, 295/096, 295/073, 295/155, A61K 31/496, 31/451, A61P 25/00

(21) 866-2002

(22) 22.12.2000

(31) 9904723-5

(32) 22.12.1999

(33) SE

(71) A. Carlsson Research AB, Göteborg, SE;

(72) Sonesson Clas, Billdal, SE; Waters Susanna, Göteborg, SE; Waters Nicholas, Göteborg, SE; Tedroff Joakim, Danderyd, SE; Andersson Bengt, zomrel, SE;

(74) Bušová Eva, JUDr., Bratislava, SK;

(86) PCT/SE00/02675

(87) WO01/46146

(54) **Modulátory neurotransmisie dopamínu**

(57) Opísané sú zlúčeniny na báze 4-(fenyl N-alkyl)-piperazínu a 4-(fenyl N-alkyl)-piperidínu všeobecného vzorca (I), kde X je N, CH alebo C, ale X môže byť len C, keď zlúčenina obsahuje dvojitú väzbu v mieste čiarikovanej línie, R₁ je CF₃, OSO₂CF₃, OSO₂CH₃, SO₂R₇, SO₂R₇, COR₇, CN, OR₃, NO₂, CONHR₃, 3-tiofén, 2-tiofén, 3-furan, F, Cl, Br alebo I, R₂ je F, Cl, Br, I, CN, CF₃, CH₃, OCH₃, OH a NH₂, R₃ a R₄ sú nezávisle H alebo C₁-C₄alkyl, R₅ je C₁-C₄alkyl, alyl, CH₂SCH₃, CH₂CH₂OCH₃, CH₂CH₂CH₂F, CH₂CF₃, 3,3,3-trifluóropropyl, 4,4,4-trifluórobutil alebo -(CH₂)-R₆, R₆ je C₃-C₆cykloalkyl, 2-tetrahydrofuran alebo 3-tetrahydrofuran, R₇ je C₁-C₃alkyl, CF₃ alebo N(R₄)₂ a ich farmaceuticky prijateľné soli, ako aj farmaceutické prípravky obsahujúce vyššie uvedené zlúčeniny a ich použitie na prípravu liečiva na liečenie porúch centrálného nervového systému.

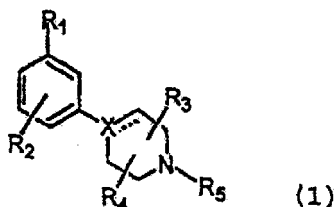

7 (51) C07D 211/34, 211/96, 211/66, 309/14, 309/08, 309/06, 407/12, 401/12, A61K 31/445, 31/535, 31/35

(21) 1284-2002

(22) 02.03.2001

(31) 60/191 302

(32) 21.03.2000

(33) US

(71) THE PROCTER AND GAMBLE COMPANY, Cincinnati, OH, US;

(72) Pikul Stanislaw, Germatown, MD, US; Ohler Norman Eugene, Germatown, MD, US; Almstead Neil Gregory, Franklin Park, NJ, US; Laug-hlin Steven Karl, Taylor Mill, KY, US; Natchus Michael George, Cincinnati, OH, US; De Biswanath, Cincinnati, OH, US;

(74) PATENTSERVIS BRATISLAVA, a. s., Bratislava, SK;

(86) PCT/US01/08931

(87) WO01/70691

(54) **Heterocyklický vedľajší reťazec obsahujúci N-substituované inhibítory metaloproteáz a farmaceutický prípravok s ich obsahom**

(57) Opísané sú zlúčeniny všeobecného vzorca (I), ktoré sú inhibítory metaloproteáz a sú účinné pri liečbe zdravotných ťažkostí sprevádzaných prebytočnou aktivitou týchto enzýmov, ako aj ich optické izoméry, diastereoizoméry, enantioméry a farmaceuticky prijateľné soli, biohydrolyzovateľné amidy, estery, imidy a tiež farmaceutické prípravky obsahujúce tieto zlúčeniny.

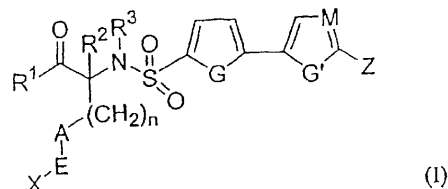

7 (51) C07D 211/88, A61K 31/45, A61P 37/02

(21) 1017-2002

(22) 09.01.2001

(31) 100 02 509.9

(32) 21.01.2000

(33) DE

(71) GRÜNENTHAL GMBH, Aachen, DE;

(72) Germann Tieno, Herzogenrath, DE; Frosch Stefanie, Aachen, DE; Wade Erik, Aachen, DE; Buschmann Helmut, Aachen, DE; Zimmer Oswald, Würselen, DE;

(74) Hörmannová Zuzana, Ing., Bratislava, SK;

(86) PCT/EP01/00155

(87) WO01/53261

(54) **Substituované glutarimidy a ich použitie ako inhibítorov produkcie IL-12**

(57) Opísané sú substituované glutarimidy všeobecného vzorca (I), spôsob ich výroby a ich použitie ako imunomodulátorov, inhibítorov angiopatií a/alebo hematologických/onkologických ochorení.

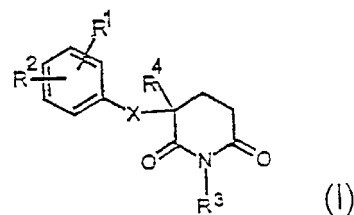

7 (51) C07D 213/44, 213/61, 213/64, A01N 43/40

(21) 599-2002

(22) 02.11.2000

(31) 314544/1999, 96516/2000

(32) 05.11.1999, 31.03.2000

(33) JP, JP

(71) Nippon Soda Co., Ltd., Chiyoda-ku, Tokyo, JP;

(72) Sano Hiroshi, Odawara-shi, Kanagawa, JP; Sugiura Tadashi, Odawara-shi, Kanagawa, JP; Nakagawa Yuuki, Odawara-shi, Kanagawa, JP; Hamamura Hiroshi, Odawara-shi, Kanagawa, JP; Mitani Akira, Odawara-shi, Kanagawa, JP; Ando Takahiro, Odawara-shi, Kanagawa, JP;

(74) Bušová Eva, JUDr., Bratislava, SK;

- (86) PCT/JP00/07744
 (87) WO01/34568
 (54) **Oxim-O-éterové zlúčeniny a fungicídy na použitie v poľnohospodárstve a záhradníctve**
 (57) Opísané sú oxím-O-éterové zlúčeniny všeobecného vzorca (I), kde R¹ predstavuje C₁₋₆alkyl, C₃₋₆cykloalkyl, C₁₋₆alkoxy atď., m predstavuje celé číslo 1 až 4, R² predstavuje atóm vodíka, C₁₋₆alkyl atď., R³ a R⁴ každý nezávisle predstavuje atóm vodíka alebo C₁₋₆alkyl atď., R⁵ predstavuje atóm vodíka, C₁₋₆alkyl atď., R⁶ predstavuje C₁₋₆alkyl, C₂₋₆alkenyl, C₂₋₆alkinyl, C₁₋₆alkoxy, atóm halogénu atď. A n predstavuje celé číslo 1 až 4. Uvedené zlúčeniny sú vhodné ako aktívna zložka fungicídov na použitie v poľnohospodárstve a záhradníctve.

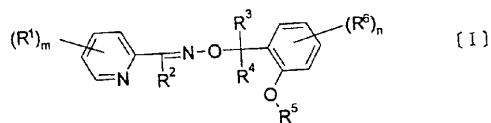

- 7 (51) **C07D 213/55**
 (21) **1358-2001**
 (22) 21.03.2000
 (31) 60/126 227
 (32) 22.03.1999
 (33) US
 (71) ORTHO-MCNEIL PHARMACEUTICAL, INC., Raritan, NJ, US;
 (72) Scott Lorraine, Montgomery County, PA, US; Villani Frank John Jr., Perkasio, PA, US; Walker Donald G., Bucks County, PA, US;
 (74) Bušová Eva, JUDr., Bratislava, SK;
 (86) PCT/US00/07492
 (87) WO00/56715
 (54) **Spôsob prípravy kyseliny 3S-3-amino-3-arylpropiónovej a jej derivátov**
 (57) Spôsob prípravy kyseliny 3S-3-amino-3-arylpropiónovej a jej derivátov; kryštalická forma kyseliny (3S)-3-[(terc-butoxy)karbonyl]amino-3-(3'-pyridyl)propiónovej, t. j. medziproduktu.

- 7 (51) **C07D 213/64, A61K 31/4412, C07D 215/22, A61K 31/4704, C07D 217/24, A61K 31/517, C07D 239/36, A61K 31/513, C07D 239/90, 209/46, A61K 31/4035, C07D 209/48, 471/04, 495/04**
 (21) **807-2002**
 (22) 08.12.2000
 (31) 60/169 812
 (32) 08.12.1999
 (33) US
 (71) VERTEX PHARMACEUTICALS INCORPORATED, Cambridge, MA, US;
 (72) Golec Julian, Swindon, Ashbury, Wiltshire, GB; Charifson Paul, Framingham, MA, US; Charrier Jean-Damien, Bishop's Itchington, Southam, Wiltshire, GB; Binch Hayley, Harwell, Oxon, Oxfordshire, GB;
 (74) Čechvalová Dagmar, Bratislava, SK;
 (86) PCT/US00/33260
 (87) WO01/42216

- (54) **Inhibítory kaspáz a ich použitie**
 (57) Zlúčeniny všeobecného vzorca (I) a ich farmaceuticky prijateľné soli, v ktorých kruh A obsahuje žiadnu až dve dvojité väzby, každý zo symbolov X je atóm dusíka alebo atóm uhlíka, pričom aspoň jedno X v kruhu A je atóm dusíka, kruh A je prípadne substituovaný a môže byť kondenzovaný na nasýtený alebo nenasýtený päť až sedemčlenný kruh, ktorý obsahuje 0 až 3 heteroatómy, pričom ak X³ je atóm uhlíka, potom substituent na X³ je pripojený iným atómom ako je atóm dusíka; spôsob ich prípravy a farmaceutické prípravky, ktoré ich obsahujú.

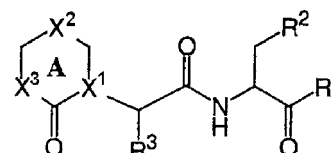

- 7 (51) **C07D 213/75, 413/14, 471/04, 413/12, 409/12, 405/14, 405/12**
 (21) **760-2002**
 (22) 01.12.2000
 (31) 60/168 986, 60/192 052
 (32) 03.12.1999, 24.03.2000
 (33) US, US
 (71) AGOURON PHARMACEUTICALS, INC., La Jolla, CA, US;
 (72) Dragovich Peter S., Encinitas, CA, US; Prins Thomas J., Cardiff, CA, US; Zhou Ru, Carlsbad, CA, US; Johnson Theodore O. Jr., San Diego, CA, US;
 (74) Obertáš Július, Ing., Bratislava, SK;
 (86) PCT/US00/32621
 (87) WO01/40189
 (54) **Antipikornavirálné zlúčeniny, farmaceutické prostriedky a ich použitie**
 (57) Opísané sú zlúčeniny všeobecného vzorca (I) a (II), ktoré výhodne inhibujú alebo blokujú biologickú aktivitu pikornavirálny 3C proteázy, spôsoby prípravy týchto zlúčenín, medziprodukty na túto prípravu, farmaceutické prostriedky s ich obsahom a ich použitie na prípravu liečiva na liečenie rinovirálnych infekcií.

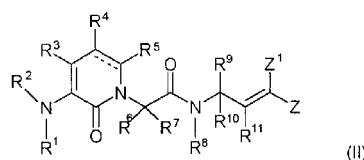
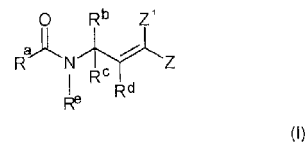

- 7 (51) **C07D 221/24, A61K 31/435, A61P 9/00**
 (21) **891-2002**
 (22) 19.12.2000
 (31) 9904765-6
 (32) 23.12.1999
 (33) SE

- (71) AstraZeneca AB, Södertälje, SE;
 (72) Björsne Magnus, Mölndal, SE; Pontén Fritiof, Mölndal, SE; Strandlund Gert, Mölndal, SE; Svensson Peder, Mölndal, SE;
 (74) Čechvalová Dagmar, Bratislava, SK;
 (86) PCT/SE00/02604
 (87) WO01/47893
(54) Azabicykloktánové deriváty, farmaceutický prostriedok, ktorý ich obsahuje, spôsob a medzi produkty na ich prípravu
 (57) Azabicykloktánové deriváty všeobecného vzorca (I), ktoré možno použiť na prevenciu a liečenie arytmií, najmä atriálnych a vertikálnych arytmií, spôsob prípravy azabicykloktánových derivátov všeobecného vzorca (I) a medzi produkty v tomto spôsobe; farmaceutické prostriedky obsahujúce zlúčeniny podľa vynálezu.

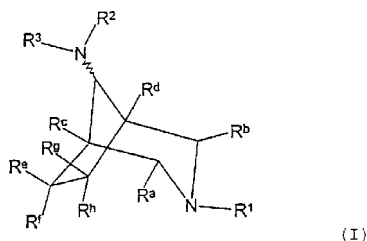

- 7 (51) C07D 223/22, C07C 271/28, 237/30**
(21) 1126-2002
 (22) 07.02.2001
 (31) 0002740.9
 (32) 07.02.2000
 (33) GB
 (71) NOVARTIS AG, Basel, CH;
 (72) Fünfschilling Peter, Allschwil, CH; Kaufmann Daniel, Therwil, CH; Lohse Olivier, Rixheim, FR; Beutler Ulrich, Oberwil, CH; Zaugg Werner, Riehen, CH;
 (74) Čechvalová Dagmar, Bratislava, SK;
 (86) PCT/EP01/01330
 (87) WO01/56992
(54) Spôsoby prípravy dibenzo[b,f]azepínových derivátov, dibenzo[b,f]azepínové deriváty a medzi produkty
 (57) Spôsoby prípravy dibenzo[b,f]azepínových derivátov, ktoré sa používajú na výrobu liečiva ox-karbazepín; medzi produkty týchto spôsobov všeobecných vzorcov (I), (V), (VI), (VII) a (IX), pričom symboly R¹, R³ a R⁴ znamenajú alkylovú skupinu, ktorá obsahuje 1 až 4 atómy uhlíka a R² znamená alkylovú skupinu, ktorá obsahuje 1 až 4 atómy uhlíka alebo fenylovú skupinu s podmienkou, že R² nie je terc-butylová skupina, ak R³ a R⁴ obe znamenajú izopropylovú skupinu, pričom podmienka sa týka všeobecných vzorcov (VII) a (IX).

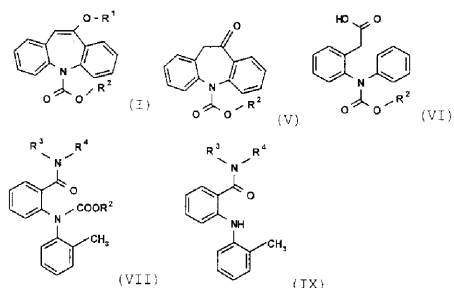

- 7 (51) C07D 231/44, 401/04, A01N 43/56**
(21) 790-2001
 (22) 10.12.1999
 (31) 60/111 857, 60/140 680
 (32) 11.12.1998, 24.06.1999
 (33) US, US
 (71) AVENTIS CROPSCIENCE S. A., Lyon, FR;
 (72) Ribeill Yves, Raleigh, NC, US; Huber Scot Kevin, Raleigh, NC, US; McComb Susan Marie, Cary, NC, US; Malaska Michael James, Chapel Hill, NC, US; Chou David, Raleigh, NC, US; Perez de Leon Adalberto, Wake Forest, NC, US;
 (74) Chmelíková Jana, RNDr., Bratislava, SK;
 (86) PCT/EP99/10452
 (87) WO00/35884
(54) 1-Arylpyrazoly na potlačanie parazitov u zvierat a kompozícia, ktorá ich obsahuje
 (57) 1-Arylpyrazoly všeobecného vzorca (I), ktoré možno použiť na potlačania parazitov na alebo v zvieratách, zlúčeniny podľa vynálezu sú bezpečnejšie pre zvieratá a môžu sa použiť v nižších dávkach; kompozície obsahujúce zlúčeniny podľa vynálezu.

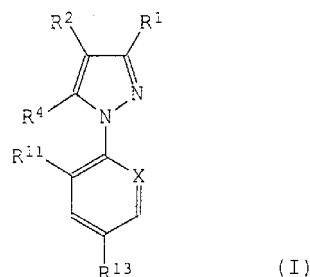

- 7 (51) C07D 235/06, 263/56, 277/62, 285/14, 271/12, 235/12, 235/14, 241/42, 249/18, A61K 31/4184, 31/423, 31/428, 31/433, 31/4245, 31/498, 31/4192, A61P 35/00**
(21) 983-2001
 (22) 21.12.1999
 (31) 60/115 873, 60/122 553
 (32) 13.01.1999, 02.03.1999
 (33) US, US
 (71) WARNER-LAMBERT COMPANY, Morris Plains, NJ, US;
 (72) Barrett Stephen Douglas, Livonia, MI, US; Bridges Alexander James, Saline, MI, US; Teclé Haile, Ann Arbor, MI, US;
 (74) Bušová Eva, JUDr., Bratislava, SK;
 (86) PCT/US99/30483
 (87) WO00/42022

(54) Benzoheterocyklické zlúčeniny a ich použitie ako inhibítrov MEK

- (57) Opisujú sa zlúčeniny obecného vzorca (I), kde W predstavuje hydroxyskupinu, alebo deriváty karboxylovej kyseliny, a Q predstavuje heterocyklo-kondenzovaný orto-fenylový zvyšok. Tieto zlúčeniny sú užitočné ako inhibítory MEK, najmä pri liečení proliferačných chorôb ako rakoviny.

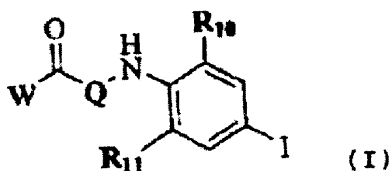
**7 (51) C07D 235/18, A61K 31/415, A61P 25/28, C07D 405/04, 401/04, A61K 31/44, C07D 417/04, 401/12, 403/12****(21) 1000-2002**

(22) 12.01.2001

(31) 100 02 898.5

(32) 14.01.2000

(33) DE

(71) SCHERING AKTIENGESELLSCHAFT, Berlin, DE;

(72) Kuhnke Joachim, Potsdam, DE; Halfbrodt Wolfgang, Berlin, DE; Moening Ursula, Woltersdorf, DE;

(74) Čechvalová Dagmar, Bratislava, SK;

(86) PCT/EP01/00334

(87) WO01/51473

(54) 1,2-Diarylbenzimidazoly a ich farmaceutické použitie

- (57) Sú opísané benzimidazoly všeobecného vzorca (I) a použitie týchto benzimidazolových derivátov na prípravu liečebných prostriedkov na liečbu a profylaxiu ochorení, ktoré sú spojené aktiváciou mikroglií.

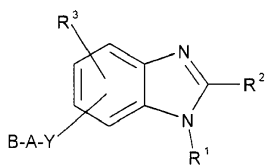
**7 (51) C07D 239/00****(21) 1483-2002**

(22) 21.03.2001

(31) 09/538 257, 09/793 536

(32) 30.03.2000, 27.02.2001

(33) US, US

(71) ABBOTT LABORATORIES, Abbott Park, IL, US;

(72) Dickman Daniel A., Longmont, CO, US; Chemburkar Sanjay, Gurnee, IL, US; Fort James J., Midlothian, VA, US; Henry Rodger F., Park City, IL, US; Lechuga-Ballesteros David, Santa Clara, CA, US; Niu Yuping, Nyack, NY, US; Porter William, Vernon Hills, IL, US;

(74) ROTT, RŮŽIČKA & GUTTMANN, v. o. s., Bratislava, SK;

(86) PCT/US01/09112

(87) WO01/74787

(54) Kryštalické liečivo

- (57) Opisujú sa nové kryštalické formy lopinaviru, ktorý je účinný pri inhibícii HIV proteázy a inhibícii HIV infekcie.

7 (51) C07D 239/42, A61K 31/505, A61P 3/06**(21) 1174-2002**

(22) 12.02.2001

(31) 0003305.0

(32) 15.02.2000

(33) GB

(71) AstraZeneca AB, Södertälje, SE; SHIONOGI & CO., LTD., Osaka, JP;

(72) Taylor Nigel Philip, Macclesfield, Cheshire, GB; Okada Tetsuo, Osaka, JP;

(74) Čechvalová Dagmar, Bratislava, SK;

(86) PCT/GB01/00574

(87) WO01/60804

(54) Kryštalické soli 7-[4-(4-fluórfenyl)-6-izopropyl-2-[metyl(metylsulfonyl)amino]pyrimidín-5-yl]-(3R, 5S)-3,5-dihydrohept-6-énovej kyseliny, farmaceutická kompozícia s ich obsahom, spôsob ich prípravy a ich použitie

- (57) Kryštalické soli (E)-7-[4-(4-fluórfenyl)-6-izopropyl-2-[metyl(metylsulfonyl)amino]pyrimidín-5-yl]-(3R,5S)-3,5-dihydroxyhept-6-énovej kyseliny vzorca (I), spôsoby ich výroby, farmaceutické kompozície, ktoré ich obsahujú a ich použitie.

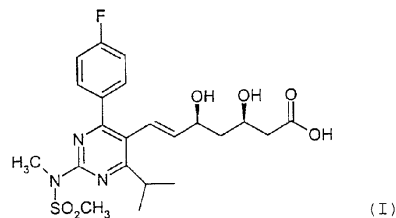
**7 (51) C07D 239/56, 401/12, 239/70, 239/26, 213/06, 213/54, C07C 15/14, A61K 31/505, A61P 3/06****(21) 1177-2002**

(22) 13.02.2001

(31) 0003636.8, 0101437.2

(32) 16.02.2000, 19.01.2001

(33) GB, GB

(71) SMITHKLINE BEECHAM PLC, Brentford, Middlesex, GB;

(72) Hickey Deidre Mary Bernadette, Stevenage, Hertfordshire, GB; Ife Robert John, Stevenage, Hertfordshire, GB; Leach Colin Andrew, Stevenage, Hertfordshire, GB; Pinto Ivan Leo, Stevenage, Hertfordshire, GB; Smith Stephen Allan, Stevenage, Hertfordshire, GB; Stanway Steven James, Harlow, Essex, GB;

(74) Majlingová Marta, Ing., Bratislava, SK;

(86) PCT/EP01/01515

(87) WO01/60805

- (54) **Pyrimidín-4-ónové deriváty, spôsob ich prípravy, farmaceutický prostriedok s ich obsahom a ich použitie**
- (57) Pyrimidinónové zlúčeniny všeobecného vzorca (I) použiteľné ako inhibítory enzýmu Lp-PLA₂; farmaceutický prostriedok s ich obsahom; ich použitie na liečenie aterosklerózy; spôsob prípravy pyrimidinónových zlúčenín podľa vynálezu.

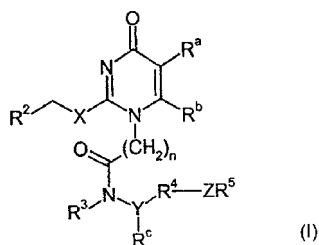

7 (51) C07D 239/84, A61K 31/517, A61P 9/10

- (21) 1347-2002
 (22) 22.03.2001
 (31) 100 19 062.6
 (32) 18.04.2000
 (33) DE
 (71) Merck Patent GmbH, Darmstadt, DE;
 (72) Gericke Rolf, Seeheim, DE; Beier Norbert, Reinheim, DE; Wilm Claudia, Darmstadt, DE;
 (74) Bušová Eva, JUDr., Bratislava, SK;
 (86) PCT/EP01/03281
 (87) WO01/79186

(54) **Derivát 2-guanidíno-4-arylchinazolínu ako NHE-3 inhibítor, jeho použitie a farmaceutický prostriedok, ktorý ho obsahuje**

- (57) Opísané sú zlúčeniny všeobecného vzorca (I), v ktorom znamená Ar nesubstituovaný alebo skupinou R³ monosubstituovaný fenyl alebo n-tyl, R¹ a R² vždy na sebe nezávisle H, A, OA, Hal alebo CF₃, R³ A, OA, Hal alebo CF₃, A C₁₋₆alkyl, Hal F, Cl, Br alebo J a ich fyziologicky prijateľné soli a solváty ako NHE-3 inhibítory, ich použitie a farmaceutický prostriedok s ich obsahom.

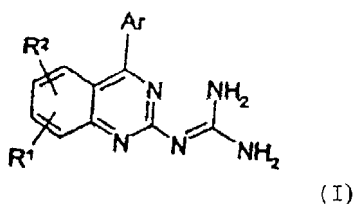

7 (51) C07D 249/14

- (21) 850-2002
 (22) 14.12.2000
 (31) 99/15935
 (32) 17.12.1999
 (33) FR
 (71) SANOFI-SYNTHELABO, Paris, FR;
 (72) Geslin Michel, Villeneuve Tolosane, FR; Gully Danielle, Muret, FR; Maffrand Jean-Pierre, Portet sur Garonne, FR; Roger Pierre, Montigny le Bretonneux, FR;
 (74) Čechvalová Dagmar, Bratislava, SK;
 (86) PCT/FR00/03536
 (87) WO01/44207

(54) **Substituované aminoderiváty 3-amino-1-fenyl-1H-1,2,4-triazolu, spôsob ich prípravy a farmaceutické prostriedky, ktoré ich obsahujú**

- (57) Zlúčeniny všeobecného vzorca (I), v ktorom R¹, R² a R³ sú nezávisle od seba atóm vodíka alebo atóm halogénu, alkyl alebo alkoxy s 1 až 5 atómami uhlíka, trifluórmetyl alebo skupina S-R, kde R je alkyl s 1 až 5 atómami uhlíka, R⁴ a R⁵ sú alkyl s 1 až 5 atómami uhlíka, alkinyl s 3 až 5 atómami uhlíka, cykloalkyl s 3 až 5 atómami uhlíka alebo skupina R^a-X-alkyl s 1 až 2 atómami uhlíka, kde R^a je alkyl s 1 až 3 atómami uhlíka a X je atóm kyslíka, R⁶ je -CHR⁷R⁸, kde R⁷ je fenylová skupina, ktorá môže byť substituovaná jedným alebo viacerými zvyškami Z' v polohách 3, 4 a 5, kde Z' je atóm halogénu, alkyl s 1 až 5 atómami uhlíka, alkyl-X- s 1 až 5 atómami uhlíka alebo alkyl-X-alkyl s 1 až 3 atómami uhlíka, kde X je atóm kyslíka alebo metyléndioxyskupina, a R⁸ je alkyl s 1 až 6 atómami uhlíka, cykloalkylalkyl s 3 až 5 atómami uhlíka v cykloalkylovej časti a 1 až 3 atómami uhlíka v alkylovej časti alebo alkyl-X-alkyl s 1 až 3 atómami uhlíka v alkyloch, kde X je atóm kyslíka; spôsob ich prípravy; farmaceutické prostriedky, ktoré obsahujú zlúčeniny podľa vynálezu ako účinnú látku a ich použitie.

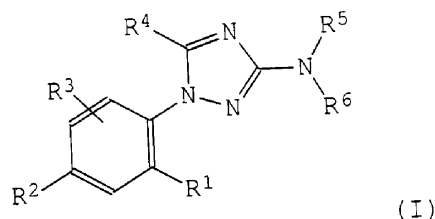

7 (51) C07D 277/60, A61K 31/428, A61P 3/04

- (21) 1216-2002
 (22) 12.02.2001
 (31) 100 08 275.0
 (32) 23.02.2000
 (33) DE
 (71) AVENTIS PHARMA DEUTSCHLAND GMBH, Frankfurt am Main, DE;
 (72) Jaehne Gerhard, Frankfurt, DE; Gossel Matthias, Hofheim, DE; Bickel Martin, Bad Homburg, DE;
 (74) Čechvalová Dagmar, Bratislava, SK;
 (86) PCT/EP01/01499
 (87) WO01/62746

(54) **8,8a-Dihydroindeno [1,2-d]tiazolové deriváty substituované v polohe 8a, spôsob ich prípravy a ich použitie ako liečiv**

- (57) Sú opísané polycyklické dihydrotiazoly, ich fyziologicky prijateľné soli a fyziologicky funkčné deriváty. Opísané sú zlúčeniny vzorca (I), ich fyziologicky prijateľné soli a spôsob ich prípravy. Tieto zlúčeniny sú vhodné napríklad ako anorektiká.

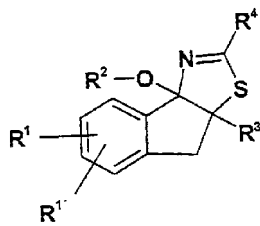

(I)

7 (51) C07D 277/72

(21) 1079-2001

(22) 27.07.2001

(71) ISTROCHEM, a. s., Bratislava, SK;

(72) Podmanický Stanislav, Ing., Bratislava, SK; Jurkovič Karol, Ing., Bratislava, SK; Dziaček Jozef, Ing., Bratislava, SK; Machajová Mária, Ing., Bratislava, SK; Krška Štefan, Bratislava, SK;

(74) Harvan Ladislav, Ing., Bratislava, SK;

(54) **Kontinuálna výroba 2-merkaptobenzotiazolu**

(57) Spôsob kontinuálnej výroby 2-merkaptobenzotiazolu z anilínu, sírouhlíka a síry, s recyklom ako aj bez recyklu vedľajších konvertabilných zložiek pri tlakoch 8 až 15 Mpa, teplotách za predohrievacou zónou 130 až 300 °C, v jednom alebo viacerých následných stupňoch, kde sa na 1 mól anilínu použije min. 1,201 mólov sírouhlíka a max. 0,899 mólov síry s tým, že sa na 1 mól anilínu použije spolu 2,0 až 2,2 mólov sírouhlíka a síry. Molárny pomer sírouhlíka sa nastavuje v závislosti na zdržnej dobe reakčnej zmesi v reaktore, keď so znižujúcou sa zdržnou dobou sa molárny pomer sírouhlíka vo vzťahu k anilínu zvyšuje. Teploty teplonosného média a reakčnej zmesi v jednotlivých stupňoch sa nastavujú v závislosti od zdržnej doby reakčnej zmesi v reaktore, pričom v stupňoch, v ktorých dominuje reakcia anilínu so sírouhlíkom za vzniku difenyltio- močoviny a sírovodíka sa udržiava teplota teplonosného média vyššia, ako je teplota reakčnej zmesi, a v stupňoch, v ktorých dominuje reakcia difenyltio- močoviny so sírou za vzniku 2-fenylaminobenzotiazolu a sírovodíka sa udržiava teplota teplonosného média nižšia, ako je teplota reakčnej zmesi, v stupňoch, v ktorých dominuje reakcia 2-fenylaminobenzotiazolu so sírovodíkom za vzniku 2-merkaptobenzotiazolu a anilínu sa udržiava teplota teplonosného média vyššia, ako je teplota reakčnej zmesi.

7 (51) C07D 277/82, 417/04, 417/12, 417/06, 453/02, 451/02, 451/14, 513/04, 487/08, A61K 31/428, 31/435, 31/53, A61P 35/00

(21) 1271-2002

(22) 06.02.2001

(31) 60/180 841

(32) 07.02.2000

(33) US

(71) Abbott GmbH & Co. KG, Wiesbaden, DE;

(72) Cusack Kevin P, Holden, MA, US; Scott Barbara, Spencer, MA, US; Arnold Lee D., Weston, MA, US; Ericsson Anna, Shrewsbury, MA, US;

(74) ROTT, RŮŽIČKA & GUTTMANN, v. o. s., Bratislava, SK;

(86) PCT/US01/03803

(87) WO01/57008

(54) **Deriváty 2-benzotiazoly-1,3-dihydroimidazolínu a ich použitie ako inhibítory proteínkináz**

(57) Opisujú sa zlúčeniny všeobecného vzorca (I), ich racemické diastereoméne zmesi, ich optické izoméry, proliečivá, izotopy alebo farmaceuticky prijateľné soli danej zlúčeniny, izomérov, proliečiv a izotopov. Zlúčeniny podľa predloženej vynálezu sú účinné ako inhibítory serín/treo- nínkináz a tyrozínkináz. Predovšetkým sú zlúče- niny podľa predloženej vynálezu účinné ako inhibítory tyrozínkináz, ktoré sú dôležité pri hyperproliferatívnych ochoreniach, najmä pri rakovine a pri procese angiogenézy.

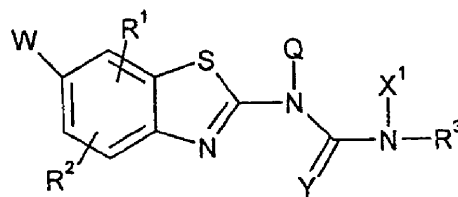

(I)

7 (51) C07D 307/87

(21) 1481-2002

(22) 16.03.2001

(31) PA 2000 00437

(32) 16.03.2000

(33) DK

(71) H. LUNDBECK A/S, Valby-Copenhagen, DK;

(72) Petersen Hans, Vanlose, DK;

(74) Majlingová Marta, Ing., Bratislava, SK;

(86) PCT/DK01/00186

(87) WO01/68632

(54) **Spôsob prípravy 5-kyano-1-(4-fluórfenyl)-1,3-dihydrobenzofuránov a antidepresívny farmaceutický prostriedok**

(57) Je opísaný spôsob prípravy 5-kyano-1-(4-fluórfenyl)-1,3-dihydroizobenzofuránu, ktorý zahŕňa konverziu 5-substituovaného 1-(4-fluórfenyl)-1,3-dihydroizobenzofuránového derivátu.

7 (51) C07D 307/87

(21) 1460-2002

(22) 13.03.2001

(31) PA 2000 00401, PA 2000 00415

(32) 13.03.2000, 14.03.2000

(33) DK, DK

(71) H. LUNDBECK A/S, Valby-Copenhagen, DK;

(72) Petersen Hans, Vanlose, DK;

(74) Majlingová Marta, Ing., Bratislava, SK;

(86) PCT/DK01/00168

(87) WO01/68631

(54) **Spôsob výroby citalopramu a medziprodukty**

(57) Opisuje sa spôsob výroby citalopramu alkyláciou 1-(4-fluórfenyl)-1,3-dihydrobenzofuránového derivátu a medziprodukty všeobecných vzorcov (III), (V), (VII), (IX), (XI), (XVI), (XVIII), (XXI) a (XXII) na výrobu citalopramu.

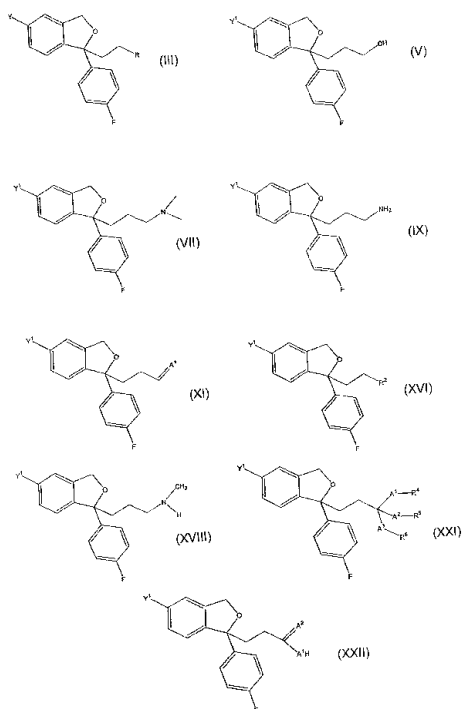

- 7 (51) **C07D 307/885, 265/02, A61K 31/16, 31/365, 31/38, 31/535, 31/50, A61P 23/00, A61K 31/165**
(21) 721-2001
 (22) 29.11.1999
 (31) 198 56 475.9
 (32) 27.11.1998
 (33) DE
 (71) SCHERING AKTIENGESELLSCHAFT, Berlin, DE;
 (72) Lehmann Manfred, Berlin, DE; Krolkiewicz Konrad, Berlin, DE; Skuballa Werner, Berlin, DE; Strehlke Peter, Berlin, DE; Kalkbrenner Frank, Berlin, DE; Ekerdt Roland, Berlin, DE; Giesen Claudia, Berlin, DE;
 (74) Čechvalová Dagmar, Bratislava, SK;
 (86) PCT/EP99/09754
 (87) WO00/32584
(54) Použitie nesteroidných antiflogistík
 (57) Opisuje sa použitie zlúčenín všeobecného vzorca (I) na výrobu liečiv s protizápalovým účinkom. Zlúčeniny všeobecného vzorca (I) vykazujú zreteľné oddelenie protizápalového a metabolického účinku.

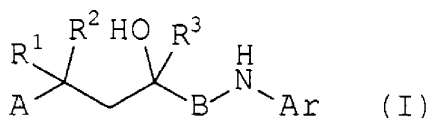

- 7 (51) **C07D 409/12, 413/12, 401/14, 405/12, 231/12, 401/12, 417/14, 409/14, A61K 31/501, A61P 3/00**
(21) 643-2002
 (22) 09.11.2000
 (31) 11-320317, 11-352237
 (32) 10.11.1999, 10.12.1999
 (33) JP, JP

- (71) Takeda Chemical Industries, Ltd., Osaka-shi, Osaka, JP;
 (72) Momose Yu, Takarazuka-shi, Hyogo, JP; Mae-kawa Tsuyoshi, Ikaruga-cho, Ikoma-gun, Nara, JP; Odaka Hiroyuki, Kobe-shi, Hyogo, JP; Kimura Hiroyuki, Sakai-shi, Osaka, JP;
 (74) Obertáš Július, Ing., Bratislava, SK;
 (86) PCT/JP00/07877
 (87) WO01/38325
(54) Päťčlánkové N-heterocyklické zlúčeniny, farmaceutický prípravok a činidlo, ktoré ich obsahuje, a ich použitie
 (57) Sú opísané päťčlánkové heterocyklické zlúčeniny všeobecného vzorca (I) obsahujúce atóm dusíka, ktoré majú hypoglykemickú a hypolipidemickú účinnosť. Tiež je opísaný farmaceutický prípravok a činidlo obsahujúce tieto zlúčeniny a ich použitie na liečenie diabetes mellitus, hyperlipidémie a zhoršenej tolerancie proti glukóze.

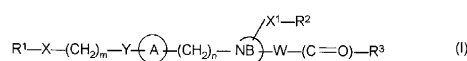

- 7 (51) **C07D 413/04, 401/04, 413/14, 401/14, A61K 31/445**
(21) 876-2001
 (22) 01.12.1999
 (31) 9828420.1, 9922009.7
 (32) 23.12.1998, 18.09.1999
 (33) GB, GB
 (71) PFIZER INC., New York, NY, US;
 (72) Armour Duncan Robert, Sandwich, Kent, GB; Price David Anthony, Sandwich, Kent, GB; Stammen Blanda Luzia Christa, Sandwich, Kent, GB; Wood Anthony, Sandwich, Kent, GB; Perros Manoussos, Sandwich, Kent, GB; Edwards Paul Martin, Sandwich, Kent, GB;
 (74) Bušová Eva, JUDr., Bratislava, SK;
 (86) PCT/IB99/01913
 (87) WO00/39125
(54) Piperidíny ako modulátory CCR5
 (57) Sú opísané piperidíny všeobecného vzorca (I), [Región alfa]-[Región beta]-[Región gama]-[Región delta], ktoré sú užitočné ako modulátory aktivity chemokínu. Farmaceutické kompozície s ich obsahom a ich použitie na liečenie.

- 7 (51) **C07D 417/12, A61K 31/44, A61P 3/00**
(21) 1330-2002
 (22) 14.03.2001
 (31) 0006133.3
 (32) 14.03.2000
 (33) GB
 (71) SMITHKLINE BEECHAM PLC, Brentford, Middlesex, GB;
 (72) Craig Andrew Simon, Tonbridge, Kent, GB;
 (74) Majlingová Marta, Ing., Bratislava, SK;
 (86) PCT/GB01/01131
 (87) WO01/68646

(54) V podstate nehydratovaná a nehygrokopická alebo iba mierne hygrokopická hydrochloridová soľ 5-[4-[2-(N-metyl-N-(2-pyridyl)amino)etoxy]benzyl]tiazolidín-2,4-diónu, spôsob jej prípravy, farmaceutický prostriedok s jej obsahom a jej použitie

(57) Je opísaná nehydratovaná a nehygrokopická alebo iba mierne hygrokopická hydrochloridová soľ 5-[4-[2-(N-metyl-N-(2-pyridyl)amino)etoxy]benzyl]tiazolidín-2,4-diónu, farmaceutický prostriedok s jej obsahom, spôsob jej prípravy a jej použitie v medicíne.

7 (51) C07D 473/06, A61K 31/52, 31/505, A61P 9/00

(21) 662-2002

(22) 13.11.2000

(31) 60/165 283

(32) 12.11.1999

(33) US

(71) BIOGEN, INC., Cambridge, MA, US;

(72) Dowling James E., Scituate, MA, US; Ensinger Carol, Chelmsford, MA, US; Kumaravel Gnana-sambandam, Westford, MA, US; Petter Russell C., Stow, MA, US;

(74) Čechvalová Dagmar, Bratislava, SK;

(86) PCT/US00/31100

(87) WO01/34604

(54) Antagonisty adenzínového receptora, spôsoby ich prípravy a spôsoby ich použitia

(57) Sú opísané zlúčeniny všeobecného vzorca (I), ktoré sú nečakane účinnými a selektívnymi inhibítormi adenzínového A^1 receptora. Adenzínové A^1 antagonisty sú užitočné pri prevencii a liečení celej škály ochorení, vrátane srdcových ochorení, ochorení obehového systému, degeneratívnych ochorení centrálného nervového systému, respiračných ochorení a pod. Tiež je opísaný spôsob výroby týchto zlúčenín, ich použitie pri výrobe liekových kompozícií a ich použitie pri liečení spomínaných ochorení.

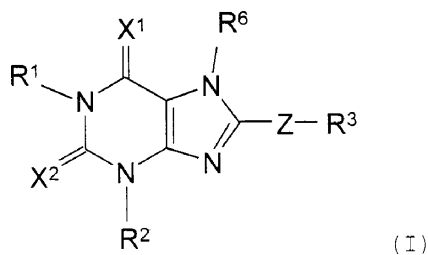

7 (51) C07D 487/04, A61K 31/40, A61P 21/00 // (C07D 487/04, 209:00)

(21) 1043-2002

(22) 26.01.2001

(31) 001047

(32) 28.01.2000

(33) MX

(71) MERCKLE GmbH, Ulm, DE;

(72) Kammermeier Thomas, Ulm, DE; Laufer Stefan, Blaubeuren, DE; Merckle Philip, Blaubeuren-Weiler, DE; Striegel Hans-Günter, Blaustein, DE;

(74) Žovicová Viera, Mgr., Bratislava, SK;

(86) PCT/EP01/00852

(87) WO01/55149

(54) Spôsob prípravy kyseliny 6-(4-chlórphenyl)-2,2-dimetyl-7-fenyl-2,3-dihydro-1H-pyrolizin-5-yl octovej

(57) Je opísaný spôsob prípravy zlúčeniny vzorca (I), reakciou zlúčeniny vzorca (III) s oxalylchloridom a reakciou získaného produktu s hydrazínom a hydroxidom alkalického kovu vo vodnej fáze pri zvýšených teplotách. Po ukončení reakcie sa vytvorí trojfázový systém pridaním éteru a zlúčenina vzorca (I) sa získa oxyslením strednej fázy. Ďalej je opísaná polymorfná forma zlúčeniny vzorca (I).

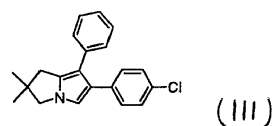
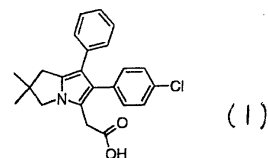

7 (51) C07D 491/10, 307/94, A61K 31/55, 31/343, A61P 25/28

(21) 1702-2001

(22) 22.03.2001

(31) A 546/2000, A 238/2001

(32) 31.03.2000, 15.02.2001

(33) AT, AT

(71) SANOCHEMIA PHARMAZEUTIKA AKTIENGESELLSCHAFT, Wien, AT;

(72) Jordis Ulrich, Wien, AT; Fröhlich Johannes, Dornach im Wienerwald, AT; Treu Matthias, Wien, AT; Hirschall Manfred, Wien, AT; Czollner Laszlo, Ebenfurth, AT; Kälz Beate, Steinbrunn, AT; Welzig Stefan, Wien, AT;

(74) Bušová Eva, JUDr., Bratislava, SK;

(86) PCT/AT01/00082

(87) WO01/74820

(54) Deriváty a analógy galantamínu

(57) Opisujú sa substituované deriváty benzofuránu so všeobecným vzorcem (I), spôsob ich prípravy a ich použitie v medicíne na liečenie napríklad primárnych degeneratívnych demencií, spinálnych a cerebrálnych ochabnutí.

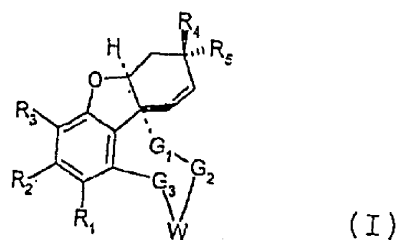

7 (51) C07D 491/14, 471/14, A61K 31/435, 31/415, A61P 1/04 // (C07D 471/14, 235:00, 221:00) (C07D 491/14, 311:00, 235:00, 221:00)

(21) 1387-2002

(22) 28.03.2001

(31) 00106696.8

(32) 29.03.2000

(33) EP

(71) ALTANA Pharma AG, Konstanz, DE;

(72) Senn-Bilfinger Jörg, Konstanz, DE; Buhr Wilm, Konstanz, DE; Simon Wolfgang-Alexander, Konstanz, DE; Postius Stefan, Konstanz, DE; Kromer Wolfgang, Konstanz, DE;

(74) Majlingová Marta, Ing., Bratislava, SK;

(86) PCT/EP01/03507

(87) WO01/72754

(54) **Alkylové imidazopyridínové deriváty, farmaceutický prostriedok s ich obsahom a ich použitie**

(57) Sú opísané alkylové imidazopyridínové deriváty všeobecného vzorca (I), farmaceutický prostriedok s ich obsahom a ich použitie na liečenie gastrointestinálnych chorôb.

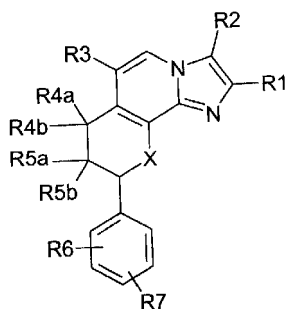

(I)

7 (51) C07D 491/14, 471/14, A61K 31/435, 31/415, A61P 1/04 // (C07D 471/14, 235:00, 221:00) (C07D 491/14, 311:00, 235:00, 221:00)

(21) 1385-2002

(22) 28.03.2001

(31) 00106695.0

(32) 29.03.2000

(33) EP

(71) ALTANA Pharma AG, Konstanz, DE;

(72) Senn-Bilfinger Jörg, Konstanz, DE; Buhr Wilm, Konstanz, DE; Simon Wolfgang-Alexander, Konstanz, DE; Postius Stefan, Konstanz, DE; Huber Reinhard, Allensbach, DE; Kromer Wolfgang, Konstanz, DE;

(74) Majlingová Marta, Ing., Bratislava, SK;

(86) PCT/EP01/03514

(87) WO01/72756

(54) **Prekurzory imidazopyridínových derivátov, farmaceutický prostriedok s ich obsahom a ich použitie**

(57) Opisujú sa prekurzory imidazopyridínových derivátov všeobecného vzorca (I), farmaceutický prostriedok s ich obsahom a ich použitie na liečenie gastrointestinálnych chorôb.

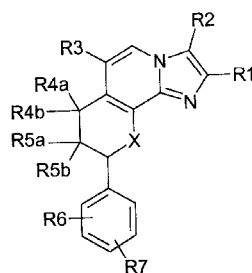

(I)

7 (51) C07D 493/08, 473/06, 453/02, A61K 31/52, A61P 9/00, 25/28 // (C07D 493/08, 311:00) (C07D 493/08, 307:00, 311:00)

(21) 663-2002

(22) 13.11.2000

(31) 60/165 191

(32) 12.11.1999

(33) US

(71) BIOGEN, INC., Cambridge, MA, US;

(72) Kiesman William F., Cambridge, MA, US; Dowling James E., Scituate, MA, US; Ensinger Carol L., Chelmsford, MA, US; Kumaravel Gnana-sambandam, Westford, MA, US; Petter Russell C., Stow, MA, US; Chang He Xi, Belmont, MA, US; Lin Ko Chung, Lexington, MA, US;

(74) Čechvalová Dagmar, Bratislava, SK;

(86) PCT/US00/31058

(87) WO01/34610

(54) **Polycykloalkylpuríny ako antagonisty adenzínového receptora**

(57) Opisujú sa zlúčeniny vzorca (I), ktoré sú nečakane účinnými a selektívnymi inhibítormi adenzínového A₁ receptora. Adenzínové A₁ antagonisty sú užitočné pri prevencii a liečení mnohých ochorení, vrátane srdcových ochorení, ochorení obehového systému, degeneratívnych ochorení centrálného nervového systému, respiračných ochorení a pod. Ďalej je opísaný spôsob výroby týchto zlúčenín, ich využitie pri výrobe liečivých kompozícií a ich použitie pri liečení uvedených ochorení.

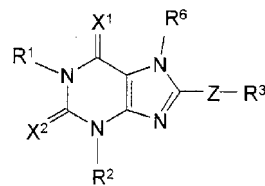

(I)

7 (51) C07D 495/14, 495/04, A61K 31/4365, A61P 29/00, C07D 495/20

(21) 1071-2002

(22) 28.02.2001

(31) 2000-105770

(32) 29.02.2000

(33) JP

(71) Takeda Chemical Industries, Ltd., Osaka-shi, Osaka, JP;

(72) Yasuma Tsuneo, Ibaraki-shi, Osaka, JP; Baba Atsuo, Ashiya-shi, Hyogo, JP; Makino Haruhiko, Kawabe-gun, Hyogo, JP; Aoki Isao, Kawanishi-

- shi, Hyogo, JP; Nagata Toshiaki, Ibaraki-shi, Osaka, JP;
- (74) Obertáš Július, Ing., Bratislava, SK;
- (86) PCT/JP01/01483
- (87) WO01/64685
- (54) **Tienopyridínové zlúčeniny, farmaceutický prostriedok, ktorý ich obsahuje, ich použitie a spôsob ich výroby**
- (57) Zlúčeniny všeobecného vzorca (I), v ktorom G znamená atóm halogénu, hydroxylovú skupinu, prípadne substituovanú amínovú skupinu atď., alk znamená prípadne substituovanú nižšiu alkylénovú skupinu, X znamená atóm kyslíka, atóm síry, skupinu $-(CH_2)_q-$ atď., R znamená prípadne substituovanú amínovú skupinu atď., kruh B znamená prípadne substituovaný 5- až 8-článkový kruh, ktorý obsahuje skupinu Y, pričom atómy konštituujujúce kruh nezahŕňujú žiadny atóm dusíka, Y znamená atóm kyslíka, atóm síry, skupinu všeobecných vzorcov A až F, v ktorých Ra, Rb a Rc znamenajú rovnakú alebo rôznu skupinu a každá znamená atóm vodíka, atóm halogénu, prípadne substituovanú uhlíkovú skupinu atď. a kruh A sa môže substituovať, spôsob ich výroby a farmaceutické prostriedky s ich obsahom. Opísané tienopyridínové deriváty sú účinné ako protizápalové liečivá, zvlášť ako liečivá pre artritídu.

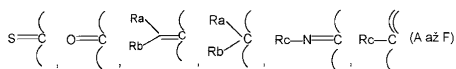
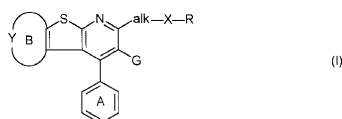

- 7 (51) **C07F 9/00**
- (21) **1100-2002**
- (22) 01.02.2001
- (31) 60/179 505
- (32) 01.02.2000
- (33) US
- (71) THE PROCTER & GAMBLE COMPANY, Cincinnati, OH, US;
- (72) Cazer Fredrick Dana, Earlville, NY, US; Perry Gregory Eugene, Norwich, NY, US; Billings Dennis Michael, Norwich, NY, US; Redman-Furey Nancy Lee, Smyrna, NY, US;
- (74) PATENTSERVIS BRATISLAVA, a. s., Bratislava, SK;
- (86) PCT/US01/03336
- (87) WO01/56983
- (54) **Proces na selektívnu produkciu hemipentahydrátu monohydrátu sodnej soli kyseliny 3-pyridyl-1-hydroxyetylidén-1,1-bifosfónovej a farmaceutický prostriedok**
- (57) Je opísaný hemipentahydrát a monohydrát sodnej soli kyseliny 3-pyridyl-1-hydroxyetylidén-1,1-bifosfónovej, spôsoby prípravy hemipentahydrátu alebo monohydrátu kontrolovaním teploty zaočkovania a rýchlosti kryštalizácie a farmaceutické prostriedky obsahujúce jednu alebo obidve hydrátové formy.

- 7 (51) **C07F 9/09, 9/6558, C07D 413/14, 413/12, C07F 9/6574**
- (21) **786-2002**
- (22) 28.11.2000
- (31) 9928499.4
- (32) 03.12.1999
- (33) GB
- (71) AstraZeneca AB, Södertälje, SE;
- (72) Gravestock Michael Barry, Waltham, MA, US; Warren Kenneth Edwin Herbert, Macclesfield, Cheshire, GB; Ennis David Simon, Loughborough, Leicestershire, GB; Currie Angela Charlotte, Macclesfield, Cheshire, GB; Ainge Debra, Loughborough, Leicestershire, GB;
- (74) Chmelíková Jana, RNDr., Bratislava, SK;
- (86) PCT/GB00/04527
- (87) WO01/40236
- (54) **Spôsob tvorby primárnej monofosforylovej skupiny v terminálnej 1,2-diol-propanoylovej funkčnej skupine a medzi produkty použité pri tomto spôsobe**
- (57) Spôsob selektívnej tvorby primárnej monofosforylovej skupiny v terminálnej 1,2-propanoylovej funkčnej skupine vzorca zahŕňajúci stupne tvorby sekundárnej fosforylovej skupiny, prípadne chránenej a pôsobenie kyseliny na túto sekundárnu fosforylovú skupinu na odstránenie chrániacej skupiny z chránenej primárnej alkoholovej funkčnej skupiny a opätovné pretvorenie sekundárnej fosforylovej skupiny na primárnu fosforylovú skupinu a spôsoby a medzi produkty použité pri ich príprave použiteľné na výrobu oxazolidinových antibakteriálnych činidiel proti Gram pozitívnym baktériám, ktoré obsahujú túto funkčnú skupinu, najmä na výrobu 5(R)-izoxazol-3-yl-xymetyl-3-(4-(1-(2(S)-hydroxy-3-fosforyl-propanoyl)-1,2,5,6-tetrahydropyrid-4-yl)-3,5-difluórfenyl)-oxazolidin-2-ónu.

- 7 (51) **C07F 9/38**
- (21) **1099-2002**
- (22) 01.02.2001
- (31) 60/179 506
- (32) 01.02.2000
- (33) US
- (71) THE PROCTER & GAMBLE COMPANY, Cincinnati, OH, US;
- (72) Cazer Fredrick Dana, Earlville, NY, US; Perry Gregory Eugene, Norwich, NY, US; Billings Dennis Michael, Norwich, NY, US; Cramer William Douglas, Cincinnati, OH, US;
- (74) PATENTSERVIS BRATISLAVA, a. s., Bratislava, SK;
- (86) PCT/US01/03309
- (87) WO01/57052
- (54) **Postup na výrobu geminálnych bisfosfonátov**
- (57) Opisuje sa postup na výrobu geminálnych bisfosfonátov. Proces poskytuje bisfosforyláciu pri použití halogenidu fosforitého, kyseliny fosforitej ako reaktantu/rozpúšťadla a bázy, ako akceptor kyseliny/rozpúšťadla. Predkladaný vynález sa týka postupu na výrobu geminálnych bisfosfonátov všeobecného vzorca (I).

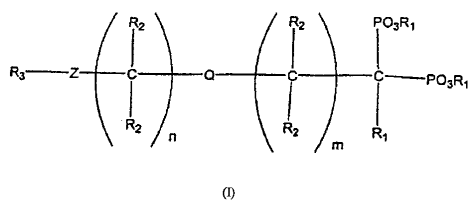

7 (51) C07F 17/00, 7/08, C07C 13/465, 13/567, C08F 10/00, 4/642

(21) 746-2002

(22) 27.11.2000

(31) MI99A002536

(32) 03.12.1999

(33) IT

(71) POLIMERI EUROPA S. p. A., Brindisi, IT;

(72) Biagini Paolo, Trecate, IT; Santi Roberto, Novara, IT; Schimperna Giuliana, Novara, IT; Caldararo Maria, Trecate-Novara, IT; Borsotti Giampietro, Novara, IT; Masi Francesco, Sant'Angelo Lodigiano, IT;

(74) Bušová Eva, JUDr., Bratislava, SK;

(86) PCT/EP00/11824

(87) WO01/40238

(54) **Premostené metalocenové zlúčeniny ako katalyzátory polymerácie olefinov**

(57) Opisujú sa metalocenové zlúčeniny pozostávajúce z indenylcyklopentadienylových skupín, nesymericky naviazaných pomocou dvojjväzného radikálu. Uvedené zlúčeniny je možné bežne použiť ako zložky katalyzátorov na polymerizáciu olefinov.

7 (51) C07H 1/00, 17/08

(21) 832-2002

(22) 15.12.2000

(31) 60/171 221, 60/171 839

(32) 16.12.1999, 22.12.1999

(33) US, US

(71) TEVA PHARMACEUTICAL INDUSTRIES LTD., Petah Tikva, IL;

(72) Avrutov Ilya, Bat Hefer, IL; Lifshitz Igor, Petach Tikva, IL; Borochovit Ronen, Netanya, IL; Masarwa Basem, Taibe, IL; Schwartz Edi, Recho-vot, IL;

(74) Bušová Eva, JUDr., Bratislava, SK;

(86) PCT/US00/33845

(87) WO01/44262

(54) **Spôsob prípravy klaritromycínových polymorfných foriem a polymorfu IV**

(57) Opisovaný je spôsob konverzie formy 0 klaritromycínu na formu II klaritromycínu, ktorý zahŕňa rozmiešanie formy 0 klaritromycínu vo vode a spôsob prípravy formy II klaritromycínu konverziou erytromycínu A na klaritromycín a potom konverziou formy 0 klaritromycínu na formu II klaritromycínu rozmiešaním. Ďalej je opísaná polymorfna forma IV, spôsob jej prípravy, farmaceutické prostriedky s jej obsahom a použitie formy IV ako terapeutického činidla.

7 (51) C07H 17/00

(21) 1180-2002

(22) 15.02.2001

(31) 00103540.1

(32) 18.02.2000

(33) EP

(71) AVENTIS PHARMA DEUTSCHLAND GMBH, Frankfurt, DE;

(72) Vertesy Laszlo, Eppstein-Vockenhausen, DE; Ehrlich Klaus, Rüsselsheim, DE; Knauf Martin, Frankfurt, DE; Wink Joachim, Rödermark, DE; Barbone Francis P., Annandale, NJ, US; Powers Elaine A., High Bridge, NJ, US; Cashman Elizabeth A., Bridgewater, NJ, US;

(74) Čechvalová Dagmar, Bratislava, SK;

(86) PCT/EP01/01660

(87) WO01/60832

(54) **Pluraflavíny a ich deriváty, spôsob ich prípravy a ich použitie**

(57) Opísané sú zlúčeniny všeobecného vzorca (I), v ktorom R¹ je zvyšok cukru, R² je karboxylová skupina alebo skupina -CH₂-O-(R⁷)_m, v ktorej R⁷ je zvyšok cukru, R³ je vybraný zo skupiny zahŕňajúcej skupiny obsahujúce epoxidový zvyšok, alkylové skupiny s 1 až 6 atómami uhlíka, alkenylové skupiny s 2 až 6 atómami uhlíka, kde tieto alkylové a alkenylové skupiny sú prípadne substituované aspoň jednou hydroxylovou skupinou, R⁵ je vybraný zo skupiny zahŕňajúcej atóm vodíka, alkylovú skupinu s 1 až 6 atómami uhlíka, alkenylovú skupinu s 2 až 6 atómami uhlíka a alkinyllovú skupinu s 2 až 6 atómami uhlíka, R⁴, R⁶, R⁸ a R¹⁰ sú nezávisle od seba vybrané zo skupiny zahŕňajúcej atóm vodíka, alkylovú skupinu s 1 až 6 atómami uhlíka, alkenylovú skupinu s 2 až 6 atómami uhlíka, alkinyllovú skupinu s 2 až 6 atómami uhlíka, skupinu -X²H a skupinu -X²R¹², alebo R⁴ a R⁶ spolu a/alebo R⁸ a R¹⁰ spolu tvoria substituent =X², X² je atóm kyslíka, skupiny NH, N-alkyl s 1 až 6 atómami uhlíka, N-alkenyl s 2 až 6 atómami uhlíka, N-alkinyl s 2 až 6 atómami uhlíka alebo atóm síry, R¹² je alkylová skupina s 1 až 6 atómami uhlíka, alkenylová skupina s 2 až 6 atómami uhlíka, alkinyllová skupina s 2 až 6 atómami uhlíka, arylová alebo acylová skupina a m a n sú od seba nezávisle 1 alebo 2 a ich fyziologicky prijateľné soli. Zlúčeniny sa môžu pripraviť fermentáciou kultúry mikroorganizmu *Actinomycetales* druhu HAG 003959, DSM 12931. Opísaný je tiež spôsob ich prípravy a ich použitie ako protinádorových liečiv.

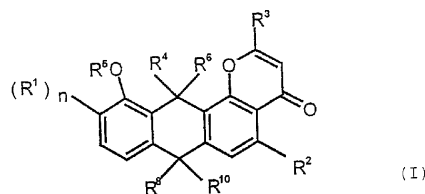

7 (51) C07H 17/08, A61K 31/70

(21) 1647-2001

(22) 14.04.2000

(31) 60/134 644

(32) 18.05.1999

(33) US

- (71) PFIZER PRODUCTS INC., Groton, CT, US;
 (72) Rafka Robert John, Stonington, CT, US; Allen Douglas John Meldrum, New London, CT, US; Ragan Colman Brendan, Mystic, CT, US; Morton Barry James, Gales Ferry, CT, US;
 (74) Bušová Eva, JUDr., Bratislava, SK;
 (86) PCT/IB00/00463
 (87) WO00/69874
(54) Kryštalické formy makrolidového antibiotika
 (57) Opísané sú kryštalické formy makrolidového antibiotika vzorca (1), farmaceutické kompozície, ktoré ich obsahujú, spôsoby výroby a použitie týchto foriem.

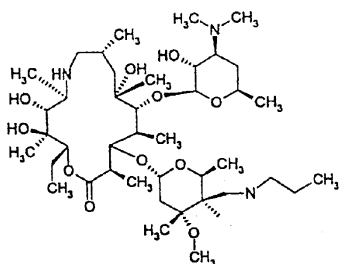

(1)

7 (51) C07H 17/08, A61K 31/7048, A61P 31/04

- (21) 1516-2001
 (22) 25.04.2000
 (31) 60/135 468
 (32) 24.05.1999
 (33) US
 (71) PFIZER PRODUCTS INC., Groton, CT, US;
 (72) Dirlam John Philip, Groton, CT, US; Kaneko Takushi, Groton, CT, US; McArthur Hamish A-lastair Irvine, Groton, CT, US; Su Wei-Guo, Groton, CT, US; Wu Yong-Jin, Groton, CT, US;
 (74) Bušová Eva, JUDr., Bratislava, SK;
 (86) PCT/IB00/00502
 (87) WO00/71557
(54) Deriváty 13-metylerytromycínu
 (57) Opísané sú zlúčeniny všeobecného vzorca (1) a ich farmaceuticky prijateľné soli, preliečivá a solváty, spôsoby prípravy zlúčenín všeobecného vzorca (1), farmaceutické kompozície obsahujúce zlúčeniny všeobecného vzorca (1) a použitie zlúčenín všeobecného vzorca (1) na prípravu liečiva na liečenie bakteriálnych a protozoálnych infekcií.

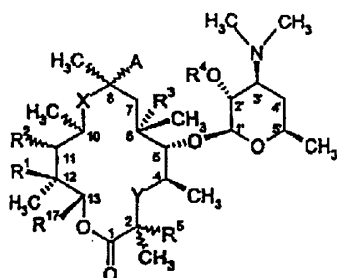

(1)

7 (51) C07H 19/044, 19/056, A01N 43/04, A61K 31/70

- (21) 625-2002
 (22) 15.12.2000
 (31) 09/471 513
 (32) 23.12.1999
 (33) US

- (71) ICN PHARMACEUTICALS, INC., Costa Mesa, CA, US;
 (72) Tam Robert, Costa Mesa, CA, US;
 (74) PATENTSERVIS BRATISLAVA, a. s., Bratislava, SK;
 (86) PCT/US00/34610
 (87) WO01/46212
(54) Modulátor imunitnej odpovede
 (57) 1-(L-ribofuranozyl)-1,2,4-triazol-3-karboxamid ako modulátor imunitnej odpovede sa používa na prípravu liečiva na moduláciu lymfokínovej expresie. Modulácia je účinná na liečenie podmienky spojennej s TH1 cytokínovou expresiou, pričom podmienkou je vírusová infekcia zahŕňajúca HIN infekciu, HCV infekciu alebo HBV infekciu.

7 (51) C07K 7/06

- (21) 1226-2002
 (22) 15.02.2001
 (31) 00104114.4
 (32) 29.02.2000
 (33) EP
 (71) AVENTIS PHARMA DEUTSCHLAND GMBH, Frankfurt, DE;
 (72) Vertesy Laszlo, Eppstein-Vockenhausen, DE; Kogler Herbert, Glashütten, DE; Markus Astrid, Liederbach, DE; Schiell Matthias, Brechen, DE;
 (74) Čechvalová Dagmar, Bratislava, SK;
 (86) PCT/EP01/01661
 (87) WO01/64715
(54) Memnopeptidy, spôsob ich prípravy, kompozície, ktoré ich obsahujú a ich použitie ako liečiva
 (57) Peptidové deriváty nazývané memnopeptidy všeobecného vzorca (I), ich soli alebo deriváty, spôsob ich prípravy kultiváciou mikroorganizmu *Memnoniella echinata* FH 2272, DSM 13195, alebo jednej z jeho variantov alebo mutácií. Ďalej sú opísané kompozície a liečivá obsahujúce uvedené peptidové deriváty a ich použitie na liečenie srdcovej nedostatočnosti a ochorení s ním spojených, diabetes mellitus, mikrobiálnych infekcií.

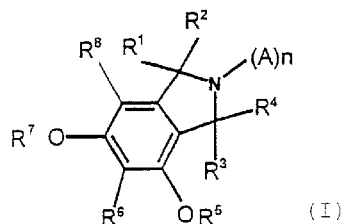

(I)

7 (51) C07K 14/00

- (21) 926-2002
 (22) 22.12.2000
 (31) 199 64 046.7
 (32) 30.12.1999
 (33) DE
 (71) Frank Hans-Georg, Aachen, DE;
 (72) Frank Hans-Georg, Aachen, DE; Kaufmann Peter, Aachen, DE;
 (74) Bušová Eva, JUDr., Bratislava, SK;
 (86) PCT/EP00/13247
 (87) WO01/49710

(54) Spôsob identifikácie látok napodobňujúcich cicavčie epitopy

(57) Je opísaná produkcia špecifických monoklonálnych imunologicky viažucich sa molekúl s väzobnou schopnosťou k epitopom cicavcov, ktorá zahŕňa nasledujúce kroky: a) izoláciu štruktúr obsahujúcich epitopy za účelom získania epitopového preparátu, b) imunizáciu necicavčích živočíchov epitopovým preparátom, aby došlo k imunologickej reakcii; c) imortilizáciu imunologickej reakcie pre získanie knižnice imunologicky viažucich sa molekúl a d) selekciu imunologicky viažucich sa molekúl na epitopy pre získanie špecifických monoklonálnych imunologicky viažucich sa molekúl. Získané látky vykazujú vysokú afinitu k väzbám a správajú sa ako cicavčie epitopy, ktoré je možné identifikovať pomocou knižnice nízkomolekulárnych látok použitím špecifických monoklonálnych imunologicky viažucich sa molekúl.



7 (51) C07K 14/00

(21) 72-2002

(22) 20.07.2000

(31) PA 1999 01014, 60/145 275

(32) 20.07.1999, 26.07.1999

(33) DK, US

(71) PHARMEXA A/S, Horsholm, DK;

(72) Halkier Torben, Solrod Strand, DK; Mouritsen Soren, Birkerod, DK; Klysner Steen, Hilleroed, DK;

(74) Bušová Eva, JUDr., Bratislava, SK;

(86) PCT/DK00/00413

(87) WO01/05820

(54) Použitie analógu GDF-8 alebo odpovedajúci kódujúcej nukleovej kyseliny na výrobu farmaceutického prípravku na znižovanie aktivity GDF-8 pri zvieratách in vivo

(57) Sú popísané nové metódy na dosiahnutie nárastu svaloviny imunizáciou proti rastovému diferenciačnému faktoru 8 (myostatínu). Imunizácia sa výhodne vykonáva podávaním analógov GDF-8, ktoré sú schopné indukovať produkciu protilátok proti homológnemu GDF-8. Ako imunogén je obzvlášť výhodný homológny GDF-8, ktorý bol modifikovaný zavedením jedného alebo niekoľkých cudzorodých, imunodominantných a všeobecným epitopom T lymfocytu pri podstatnom zachovaní terciárnej štruktúry homológnemu GDF-8. Je tiež popísaná vakcinácia nukleovou kyselinou proti GDF-8 a vakcinácia s použitím živých vakcín, ako i spôsoby a prostriedky použiteľné pre vakcináciu. Tieto spôsoby a prostriedky zahŕňajú spôsoby identifikácie použiteľných analógov GDF-8, spôsoby prípravy analógov a farmaceutických prípravkov, ako i fragmentov nukleových kyselín, vektorov, transformovaných buniek, polypeptidov a farmaceutických prípravkov.

7 (51) C07K 14/47, A61K 47/48, C12N 15/12, 5/10, C07K 16/18, G01N 33/53, C12Q 1/68, A61K 38/17

(21) 848-2002

(22) 15.12.2000

(31) 60/172 370, 09/732 357

(32) 16.12.1999, 07.12.2000

(33) US, US

(71) SCHERING AKTIENGESELLSCHAFT, Berlin, DE;

(72) Harkins Richard, Alameda, CA, US; Parkes Deborah, Hayward, CA, US; Parry Gordon, Walnut Creek, CA, US; Schneider Douglas W., Lafayette, CA, US; Steinbrecher Renate, Walnut Creek, CA, US;

(74) Čechvalová Dagmar, Bratislava, SK;

(86) PCT/US00/33901

(87) WO01/44291

(54) Izolovaný polinukleotid kódujúci polypeptid RG1

(57) Humánne polypeptidy extracelulárneho matrixu označené ako RG1, polynukleotidy kódujúce tieto polypeptidy, spôsoby prípravy uvedených polypeptidov, expresných vektorov a geneticky modifikovaných hostiteľských buniek na expresiu polypeptidov. Ďalej je opísané použitie polynukleotidov a polypeptidov vo výskume, v diagnostike a na liečenie.

7 (51) C07K 16/00

(21) 943-2001

(22) 07.01.2000

(31) 60/115 079

(32) 07.01.1999

(33) US

(71) LEXIGEN PHARMACEUTICALS, CORPORATION, Lexington, MA, US;

(72) Lo Kin-Ming, Lexington, MA, US; Zhang Jinyang, Arlington, MA, US; Gillies Stephen D., Carlisle, MA, US;

(74) Bušová Eva, JUDr., Bratislava, SK;

(86) PCT/US00/00352

(87) WO00/40615

(54) Expresia a export proteínov pôsobiacich proti obezite ako Fc-fúzných proteínov

(57) Nukleotidové sekvencie, sekvencie DNA alebo RNA, kódujúce imunoglobulínový Fc-leptín fúzny proteín, ktoré môžu byť začlenené do vhodného expresného vektora a exprimované v cicavčích bunkách. Ďalej je opísaná rodina imunoglobulínových Fc-leptínových fúzných proteínov, ktorá môže byť produkovaná expresiou uvedených nukleotidových sekvencií. Spôsoby liečby

stavov, ktoré sa môžu zmierňovať podaním lepšiu použitím takých nukleotidových sekvencií a fúzných proteínov.

7 (51) C08F 10/00, 4/64, 4/02

(21) 548-2002

(22) 15.05.2000

(31) 09/425 390, 09/428 576

(32) 22.10.1999, 28.10.1999

(33) US, US

(71) UNIVATION TECHNOLOGIES, LLC, Houston, TX, US;

(72) McConville David H., Houston, TX, US; Loveday Donald R., Houston, TX, US;

(74) Hörmann Tomáš, Ing., Bratislava, SK;

(86) PCT/US00/13310

(87) WO01/30860

(54) Katalyzátorové systémy a ich použitie pri polymerizačnom procese

(57) Je opísaná katalyzátorová kompozícia zahrnujúca katalickú zlúčeninu hafnia obsahujúcu prvok z 15. skupiny periodickej sústavy prvkov, ďalej je opísaná zmesná katalyzátorová kompozícia zahrnujúca katalyckú zlúčeninu hafnia kovu obsahujúcu prvok z 15. skupiny periodickej sústavy prvkov a katalyckú zlúčeninu na báze metalocénu so stericky objemným ligandom, nanesený alebo nenanesený katalyzátorový systém vytvorený z tejto kompozície a použitie tohto katalyzátorového systému pri polymerizácii jedného alebo viacerých olefinov.

7 (51) C08F 10/00, 4/02, 4/64

(21) 870-2002

(22) 15.05.2000

(31) 09/464 114

(32) 16.12.1999

(33) US

(71) UNIVATION TECHNOLOGIES, LLC, Houston, TX, US;

(72) Oskam John H., Flemington, NJ, US; Lynn Timothy R., Hackettstown, NJ, US; Morrison Vincent P., Piscataway, NJ, US;

(74) Hörmann Tomáš, Ing., Bratislava, SK;

(86) PCT/US00/13308

(87) WO01/44321

(54) Spôsob polymerizácie

(57) Polymerizačný proces zahŕňa skombinovanie olefinu v plynnej fáze alebo v suspenzii s katalyzátorom sušeným rozstrekovaním, kde uvedený katalyzátor obsahuje aktívator, časticovitý plnivový materiál a katalyzátorovú zlúčeninu kovu.

7 (51) C08F 210/16

(21) 769-2002

(22) 15.05.2000

(31) 09/451 792

(32) 01.12.1999

(33) US

(71) UNIVATION TECHNOLOGIES, LLC, Houston, TX, US;

(72) Szul John F., Nitro, WV, US; Erickson Kersten Anne, South Charleston, WV, US; Mawson Simon, Charleston, WV, US; Schreck David James, Cross Lanes, WV, US; Goode Mark G.,

Hurricane, WV, US; Daniell Paul T., Tornado, WV, US; Mckee Matthew G., Charleston, WV, US; Williams Clark C., Charleston, WV, US;

(74) Hörmann Tomáš, Ing., Bratislava, SK;

(86) PCT/US00/13373

(87) WO01/40330

(54) Spôsob privádzania viaczložkových katalyzátorov v roztoku

(57) Spôsob polymerizácie olefinu alebo olefinov v reaktore na vykonávanie procesov v plynnej fáze, pri ktorom sa najmenej dva katalyzátory a najmenej jeden aktívator privedú do reaktora v kvapalnom nosiči, kde každý katalyzátor sa aktivuje nezávisle a katalyzátory a aktívator, prípadne aktívatory, sa skombinujú v kvapalnom nosiči pred privedením do reaktora.

7 (51) C08K 3/00, 5/00, B29C 65/16

(21) 811-2002

(22) 04.12.2000

(31) 199 60 104.6

(32) 14.12.1999

(33) DE

(71) BAYER AKTIENGESELLSCHAFT, Leverkusen, DE;

(72) Joachimi Detlev, Krefeld, DE; Elschner Andreas, Mülheim a.d.R., DE; Botzen Manfred, Krefeld, DE; Krause Frank, Bergisch Gladbach, DE; Magerstedt Herbert, Moers, DE;

(74) Hörmannová Zuzana, Ing., Bratislava, SK;

(86) PCT/EP00/12159

(87) WO01/44357

(54) Termoplastické tvarovacie hmoty zväratelné laserovým lúčom

(57) Termoplastické tvarovacie hmoty, ktoré sú sfarbené kombináciou aspoň dvoch farieb tak, že vzniká tmavý farebný dojem tvarovacej hmoty, a že v oblasti viditeľného svetla aspoň pri jednej hrúbke vrstvy, ktorá môže byť v rozmedzí 0,4 až 5 mm, pri ožarovaní laserovým svetlom nastáva len nepatrný alebo nenastáva žiaden prestup a v oblasti vlnových dĺžok 700 až 1200 nm nastáva pri ožarovaní laserovým svetlom aspoň v časti spektra prestup > 10 %.

7 (51) C10L 5/20

(21) 1027-2001

(22) 19.07.2001

(71) BONUM Impex, s. r. o., Žiar nad Hronom, SK;

(72) Dekýš Peter, Ing., Lovča, SK; Radzo Bohumil, Ing., Žiar nad Hronom, SK;

(74) Beleščák Ladislav, Ing., Piešťany, SK;

(54) Tvarovaná uhlíková zmes a spôsob jej výroby

(57) Zmes pozostávajúca z uhlíkového prachu a spojiva, pričom spojivo obsahuje organické zložky na báze cukrov, škrobov alebo celulózy. S výhodou je v spojive obsiahnutá modifikáčna zložka sulfitového výluhu alebo metylcelulózy a jej solí. Spôsob výroby spočíva v tom, že do odpadového uhlíkového prachu sa primieša tekuté spojivo a zmes sa vytvaruje do peliet, briek alebo granúl.

- 7 (51) C12N 15/24, A61K 39/00, 39/385, 39/39, 31/70, 48/00, C07K 14/54, C12N 1/21, 1/19, 5/10, 15/70, 15/86, G01N 33/68, A61P 37/00 // A61K 39/08
- (21) 1483-2001
(22) 19.04.2000
(31) PA 1999 00552, 60/132 811
(32) 23.04.1999, 06.05.1999
(33) DK, US
(71) PHARMEXA A/S, Horsholm, DK;
(72) Klysner Steen, Hilleroed, DK;
(74) Bušová Eva, JUDr., Bratislava, SK;
(86) PCT/DK00/00205
(87) WO00/65058
- (54) **Analóg interleukínu 5, fragment nukleovej kyseliny, vektor, bunka, prípravky a použitie**
- (57) Je opísaný analóg interleukínu (IL5), nukleová kyselina kódujúca analóg IL5, a taktiež vektory obsahujúce tieto fragmenty nukleovej kyseliny, nimi transformovaná hostiteľská bunka a bunková línia, spôsoby jeho prípravy. Tiež je opísané aj použitie analógov IL5, do ktorých sú zavedené cudzorodé epitópy pomocných T lymfocytov tak, aby sa indukovala produkcia skrížene reagujúcich protilátok schopných väzby k autológnemu IL5 na zlepšenie liečby a prevencie chorobných stavov charakterizovaných zvýšenou hladinou eozinofilných leukocytov, t. z. chorobných stavov, ako je napríklad astma a ďalšie chronické alergické ochorenia. Je poskytnutý spôsob down-regulácie interleukínu 5 (IL5) umožnením produkcie protilátok proti IL5, a tým zníženie stupňa aktivity eozinofilov.

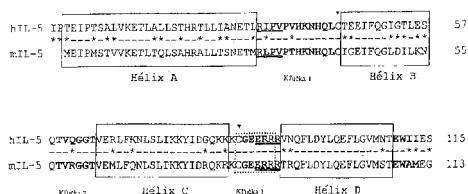

- 7 (51) C12N 15/62, 15/28, C07K 14/525, 14/57, A61K 38/19, 38/21, C12N 15/23, A61K 31/70, C07K 16/28, 5/08, 7/00, 5/093
- (21) 1151-2002
(22) 13.02.2001
(31) MI2000A000249
(32) 15.02.2000
(33) IT
(71) FONDANZIONE CENTRO SAN RAFFAELE DEL MONTE TABOR, Milano, IT;
(72) Corti Angelo, Milano, IT;
(74) PATENTSERVIS BRATISLAVA, a. s., Bratislava, SK;
(86) PCT/EP01/01543
(87) WO01/61017
- (54) **Modifikované cytokíny pre použitie pri terapii rakoviny**
- (57) Sú opísané cytokínové deriváty, ktoré sú tvorené cytokínom a ligandom CD13 receptora. Sú schopné cielene sa viazať na nádorové bunky ciev. Je opísané aj ich použitie ako protinádorových činidiel.

- 7 (51) C12N 15/82, A01H 4/00
- (21) 804-2002
(22) 06.12.2000
(31) 60/169 512
(32) 07.12.1999
(33) US
(71) MONSANTO TECHNOLOGY LLC., St. Louis, MO, US;
(72) Connor-Ward Dannette, St. Charles, MO, US; Hinchee Maud A. W., Summerville, SC, US;
(74) Guniš Jaroslav, Mgr., Bratislava, SK;
(86) PCT/US00/33101
(87) WO01/42480
- (54) **Spôsob prípravy transgénových buniek cukrovej repy**
- (57) Opisujú sa spôsoby prípravy transgénových buniek a rastlín cukrovej repy. Príprava a použitie explantátov listov z mikropropagovanej kultúry cukrovej repy prispieva k rýchlemu a účinnému zavedeniu sekvencií nukleových kyselín do rastlín cukrovej repy.

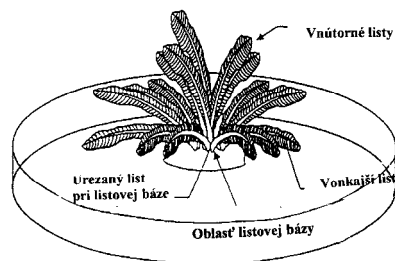

- 7 (51) C12P 17/06, 17/02, C12N 9/99, C07D 309/30
- (21) 1201-2002
(22) 25.01.2001
(31) 60/184 522
(32) 24.02.2000
(33) US
(71) BIOGAL GYOGYSZERGYAR RT., Debrecen, HU;
(72) Keri Vilmos, Debrecen, HU; Deak Lajos, Debrecen, HU; Forgacs Ilona, Debrecen, HU;
(74) Bušová Eva, JUDr., Bratislava, SK;
(86) PCT/US01/02505
(87) WO01/62949
- (54) **Spôsob purifikácie fermentačného bujónu**
- (57) Opísaný je proces purifikácie statinových zlúčenín z fermentačného bujónu extrakciou a kryštalizáciou. Fermentačný bujón je podrobený predbežnej úprave, ktorá zahŕňa alkalickú predbežnú úpravu a alkalickú purifikáciu. Po tejto procedúre predbežnej úpravy je statinová zlúčenina extrahovaná za kyslých podmienok do hydrofóbného rozpúšťadla a purifikovaná kryštalizáciou. Organické extrakčné rozpúšťadla je koncentrované a potom extrahované slabou bázou. Statinová zlúčenina je purifikovaná kryštalizáciou.

- 7 (51) C30B 7/00
- (21) 974-2002
(22) 08.01.2001
(31) 60/175 047, 60/196 821, 60/221 539
(32) 07.01.2000, 13.04.2000, 28.07.2000
(33) US, US, US

- (71) TRANSFORM PHARMACEUTICALS, INC., Waltham, MA, US;
- (72) Levinson Douglas, Sherborn, MA, US; Cima Michael J., Winchester, MA, US; Lemmo Anthony V., Sudbury, MA, US; Galakatos Nicholas, Sudbury, MA, US; Putnam David A., Cambridge, MA, US;
- (74) Majlingová Marta, Ing., Bratislava, SK;
- (86) PCT/US01/00531
- (87) WO01/51919
- (54) **Súbor vzoriek obsahujúcich viaceré rozličné tuhé formy jedinej predmetnej zlúčeniny, spôsob jeho prípravy a spôsob skríningu viacerých rozličných tuhých foriem predmetnej zlúčeniny na identifikáciu tuhých foriem predmetnej zlúčeniny**
- (57) Opísaný je súbor vzoriek obsahujúcich viaceré rozličné tuhé formy jedinej predmetnej zlúčeniny a rýchle skrínigové spôsoby na identifikáciu tuhých foriem, najmä farmaceutických látok, so zlepšenými vlastnosťami. Takéto vlastnosti zahŕňajú zlepšenú biologickú dostupnosť, rozpustnosť, stabilitu, dodávanie, a spracovávacie a výrobné charakteristiky. Ďalej je opísaný spôsob stanovenia podmienok a/alebo rozsahov podmienok potrebných na produkciu kryštálov s požadovanými zloženiami, veľkosťami častíc, habitusmi alebo polymorfnými formami. Opísané sú aj vysoko efektívne spôsoby na identifikáciu sád podmienok a/alebo kombinácií komponentov kompatibilných s konkrétnymi formami, napríklad podmienok a/alebo komponentov, ktoré sú kompatibilné s výhodnými polymorfnými formami konkrétnej farmaceutickej látky.

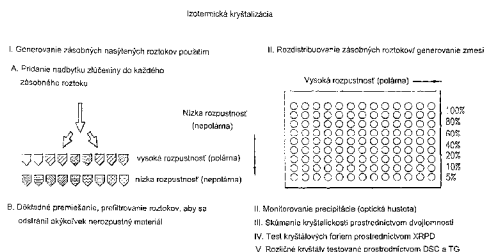

Trieda D

- 7 (51) **D01H 4/32**
- (21) **972-2002**
- (22) 03.07.2002
- (31) 101 32 867.2
- (32) 06.07.2001
- (33) DE
- (71) RIETER Ingolstadt Spinnereimaschinenbau AG, Ingolstadt, DE;
- (72) Pohn Romeo, Geisenfeld/Rottenegg, DE; Schermer Josef, Bergheim-Unterstell, DE; Schmolke Werner, Uehlfeld, DE;
- (74) Dudová Tatiana, Trenčín, SK;
- (54) **Rozvoľňovací valec**
- (57) Rozvoľňovací valec má medzi základným telesom (10) na jednej strane a držiakom (11) poľahu a/alebo hnacím hriadeľom (2) na druhej strane vytvorené rozpojiteľné spojovacie zariadenie (3), najmä klipsové alebo západkové. To obsahuje na jednej z týchto oboch súčastí (10, 11) rozvoľňovacieho valca čapový člen (30) a na druhej

z týchto oboch súčastí rozvoľňovacieho valca (11, 10) uchytenie (31) čapu, orientované rovnobežne s osou rozvoľňovacieho valca, s úzkym miestom na svojom konci privrátenom ku držiaku (11) poľahu, pričom uchytenie (31) čapu a/alebo čapový člen (30) sú v priečnom smere elastické. Alternatívne môže spojovacie zariadenie na jednej z týchto dvoch súčastí (10, 11) rozvoľňovacieho valca obsahovať západkový hák a na druhej z týchto súčastí (11, 10) západkové rameno, obmedzujúce vybranie a spolupracujúce so západkovým hákom a ďalej uvoľňovacie zariadenie, ktoré je možné aktivovať pohybom západkového háku v pozdĺžnom smere vybraní. V hnacom hriadeľi (2) vytvorenom ako dutý hriadeľ, môže byť usporiadaný axiálne pohyblivý ovládací člen.

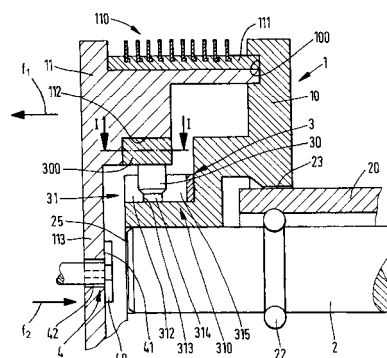

Trieda E

- 7 (51) **E01B 9/48, 29/24**
- (21) **1030-2002**
- (22) 11.01.2001
- (31) 00100206.2
- (32) 14.01.2000
- (33) EP
- (71) VOSSLOH WERKE GmbH, Werdohl, DE;
- (72) Eisenberg Helmut, Werdohl, DE; Bösterling Winfried, Neuenrade, DE; Vorderbrück Dirk, Werdohl, DE;
- (74) ROTT, RŮŽIČKA & GUTTMANN, v. o. s., Bratislava, SK;
- (86) PCT/EP01/00301
- (87) WO01/51711
- (54) **Upevňovacie zariadenie na koľajnici**
- (57) Elastická upínacia svorka z pružinovej ocele zahŕňa stredný diel (14, 12) s dvoma vnútornými ramenami (12) a slučky (16), ktoré sa napájajú na vnútorné ramená (12) a prebiehajú k voľným koncom (18) upínacej svorky (10). Voľný odstup medzi stredným dielom (14, 12) a slučkou (16) je v oblasti voľného konca (18) zvolený tak, že slučka (16) upínacej svorky (10) nemôže byť zatlačená do slučky konštrukčne rovnakej upínacej svorky.

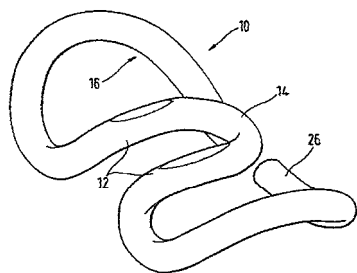

7 (51) E01B 26/00

(21) 557-2002

(22) 23.04.2002

(31) 01109883.7

(32) 23.04.2001

(33) EP

(71) Büse Hans-Joachim, Barkel-Beller, DE; George Thomas, Dr., Kassel, DE;

(72) Büse Hans-Joachim, Barkel-Beller, DE; George Thomas, Dr., Kassel, DE;

(74) PATENTSERVIS BRATISLAVA, a. s., Bratislava, SK;

(54) Spôsob iného využitia koľají a prefabrikáty na uskutočňovanie tohto spôsobu

(57) Spôsob iného využitia koľají, kde je na koľajnici (3) usporiadaný prefabrikát (20) na využitie ako jazdná alebo pešia cesta a/alebo na využitie pre potrubie a/alebo na využitie ako nosný prvok a/alebo na využitie ako stĺp.

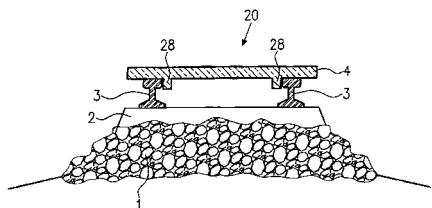

7 (51) E03F 1/00, 5/10

(21) 590-2002

(22) 25.10.2000

(31) 9925384.1

(32) 27.10.1999

(33) GB

(71) BRYANT GROUP PLC., Solihull, West Midlands, GB;

(72) Courier Stuart Francis, Halesowen, West Midlands, GB;

(74) Hörmann Tomáš, Ing., Bratislava, SK;

(86) PCT/GB00/04097

(87) WO01/31129

(54) Zariadenie na zadržiavanie a vypúšťanie zrážkovej vody a spôsob jeho použitia

(57) Zariadenie a spôsob jeho použitia sú zamerané na obmedzenie rizika zaplavení spôsobených zrážkovou vodou odtiekajúcou z nehnuteľnosti (1). Zariadenie je prispôbené na použitie na zadržiavanie zrážkovej vody v nehnuteľnosti (1), jej vypúšťanie z nehnuteľnosti, a zahŕňa kontajner (6), ktorý je pri použití umiestnený pod budovou alebo v blízkosti budovy (2) nehnuteľnosti (1), a kontrolnú komoru (3), s ktorou je kontajner (6) prepojený. Zariadenie je pri použití operatívne pripojené aspoň jedným potrubím (4) k odvodňovacím prostriedkom (5), pripojený zvonka

k budove, na prijímanie zrážkovej vody do kontajnera (6) cez kontrolnú komoru (3) a je ďalej pri použití operatívne pripojený k aspoň druhému potrubiu (7), do ktorého odtieká zrážková voda z kontajnera (6) cez kontrolnú komoru (3). Hladina zrážkovej vody v kontrolnej komore (3) určuje prítok a odtok zrážkovej vody do kontajnera a z kontajnera (6). V kontrolnej komore sa zabráni vstupu odpadu do kontajnera a jeho postupu do druhého potrubia (7). Zrážková voda sa môže z kontajnera čerpať na zavlažovacie záhrady alebo na ďalšie použitie. Nehnuteľnosť (1) môže zahŕňať skupinu budov (2), z ktorých každá má vlastné zadržiavanie zrážkovej vody.

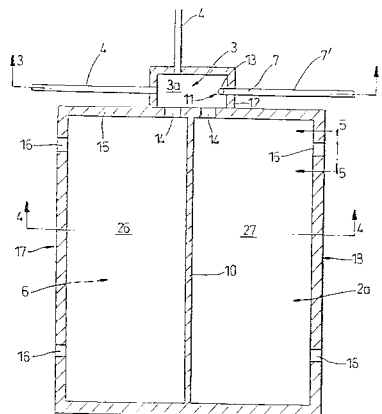

7 (51) E04B 1/26

(21) 964-2002

(22) 20.02.2001

(31) 200 03 705.6

(32) 29.02.2000

(33) DE

(71) SFS INTEC HOLDING AG, Heerbrugg, CH;

(72) Mattle Paul, Widnau, CH;

(74) Guniš Jaroslav, Mgr., Bratislava, SK;

(86) PCT/EP01/01861

(87) WO01/65018

(54) Spojenie dvoch aspoň približne v pravom uhle vzájomne naväzujúcich drevených nosníkov

(57) Pri spojení dvoch približne v pravom uhle navzájom naväzujúcich drevených nosníkov (1,2) sú plánované skrutky (3) zasahujúce do oboch drevených nosníkov (1,2). Pritom sa používajú najmenej dve skrutky (3) v dvoch vzájomne paralelne prebiehajúcich rovinách. Skrutky (3) sa upevňujú do nosníka (2) k úrovniam prebiehajúcim paralelne ku smeru vlákien, zasahujú tak do druhého nosníka (1) v pravom uhle alebo v ostrom uhle ku smeru vlákien.

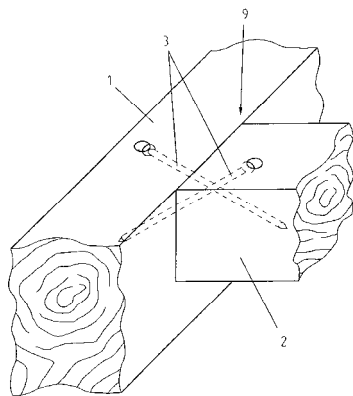
**7 (51) E04B 2/08****(21) 1069-2002**

(22) 24.01.2001

(31) GM72/2000

(32) 03.02.2000

(33) AT

(71) Heinle Roland, Dornbirn, AT;

(72) Heinle Roland, Dornbirn, AT;

(74) Guniš Jaroslav, Mgr., Bratislava, SK;

(86) PCT/EP01/00779

(87) WO01/57333

(54) Stavebné dielce na výstavbu stien, stropov, podlažia, priečok, oporných stien, prvkov stenových priečok a pod.

- (57) Pri stavebnom dielci (1) na vytvorenie stenových prvkov a pod. sa predpokladá základný prvok v tvare kvádra (2), ktorý má prinajmenšom na jednej časti svojich ohraničujúcich plôch (5-10) jednu alebo viac ako jednu drážku (11). Do týchto drážok (11) sa za účelom tvarového spojenia navzájom na seba naväzujúcich základných prvkov (2) vsádza ako spojovací prvok (3, 4) pero v tvare lišty. Medzi susediacimi stavebnými dielcami sa dá týmto vytvoriť spojenie na spôsob perodrážka.

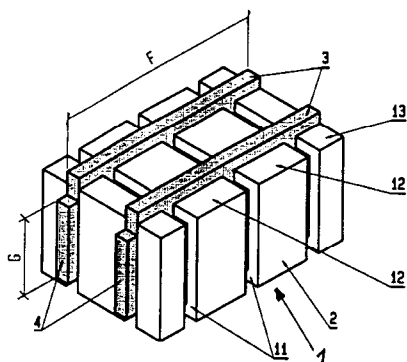
**7 (51) E04B 5/36, 9/06****(21) 764-2001**

(22) 01.06.2001

(71) WI, s. r. o., Trenčín, SK;

(72) Scherfel Walter, Ing., Trenčín, SK;

(74) Dudová Tatiana, Trenčín, SK;

(54) Stropná konštrukcia

- (57) Stropná konštrukcia sendvičového typu pozostávajúca z nosnej platne tvorenej trapézovým plechom alebo drevenou konštrukciou a aspoň z vyrovnávacej a roznášacej vrstvy, pričom na nosnej

platni (1) pevne ukotvenej do ostenia je umiestnená vyrovnávacia vrstva (2) z ľahkého betónu, ktorá je celoplošne vybavená roznášacou vrstvou (3).

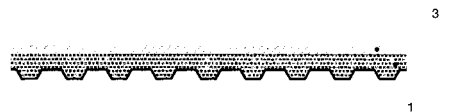
**7 (51) E04C 1/00****(21) 998-2001**

(22) 12.07.2001

(71) WI, s. r. o., Trenčín, SK;

(72) Vachuška Václav, Ing., Horažďovice, CZ;

(74) Dudová Tatiana, Trenčín, SK;

(54) Tvárnica

- (57) Tvárnica tvaru kvádra, určená najmä na suché murovanie, má aspoň jednu plochu (1) a/alebo čelo (3) opatrenú najmenej jedným výstupkom (5) a protiľahlá plocha (2) a/alebo protiľahlé čelo (4) je opatrené najmenej jedným, výstupku (5) zodpovedajúcim vybraním (6).

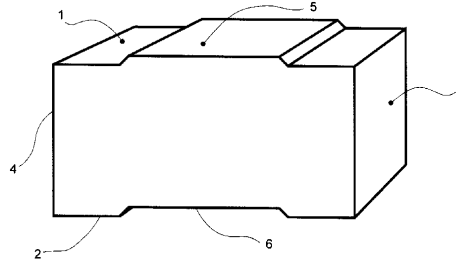
**7 (51) E04C 2/296, 2/22, B29C 47/06****(21) 899-2002**

(22) 21.12.2000

(31) A 102/2000

(32) 25.01.2000

(33) AT

(71) ISOSPORT VERBUNDBAUTEILE GESELLSCHAFT M. B. H., Eisenstadt, AT;

(72) Mikats Günther, Hirm, AT;

(74) ROTT, RŮŽIČKA & GUTTMANN, v. o. s., Bratislava, SK;

(86) PCT/AT00/00349

(87) WO01/55524

(54) Spôsob výroby konštrukčného prvku

- (57) Spôsob výroby konštrukčného prvku (1) v tvare dosky, ktorý pozostáva z jadrovej vrstvy (2) z penového plastu, na ktorej oboch stranách sú nanosené vonkajšie vrstvy (3) plastu, pričom medzi jadrovou vrstvou (2) a vonkajšími vrstvami (3) z plastu sú umiestnené plošné výstužové vrstvy. Na jadrovú vrstvu (2) z penového plastu vyrobenú vo vytlačovacom stroji sa z oboch strán priložia perforované výstužové vrstvy (4), na ktoré sa následne priložia v inom vytlačovacom stroji z plastovej taveniny vyrobené vonkajšie vrstvy (3) a tieto vrstvy (2, 3, 4) sa následne vzájomným lisovaním navzájom spoja.

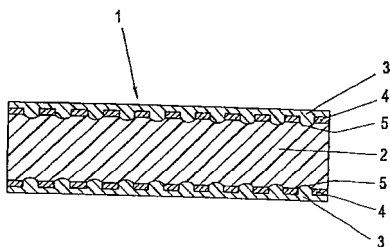

7 (51) E04C 3/09, 3/32

(21) 713-2001

(22) 23.11.1999

(31) MI98A002556

(32) 25.11.1998

(33) IT

(71) SISTEM ENGINEERING S.R.L., Milano, IT;

(72) Pantalone Antonio, Milano, IT;

(74) Bušová Eva, JUDr., Bratislava, SK;

(86) PCT/EP99/09172

(87) WO00/31358

(54) **Konštrukcia z pásových členov na priehradkové nosníky**

(57) Konštrukcia (12) je vyrobená z pásových členov a je určená na priehradové nosníky (11). Pásový člen (20) sú vyrobené z jedného kusa a sú vzájomne na seba pevne pripojené na svojich koncoch. Pevne pripojené konce každej dvojice nasledujúcich a priliehajúcich pásových členov (20) sa zbiehajú vo vrcholových oblastiach (21, 21') konštrukcie (12), a protilahlé konce dvojíc nasledujúcich a priliehajúcich pásových členov (20) sú vzájomne od seba vzdialené tak, že vytvárajú kontinuálnu konštrukciu, vhodnú na pridruženie na vzpery (13) priehradového nosníku (11).

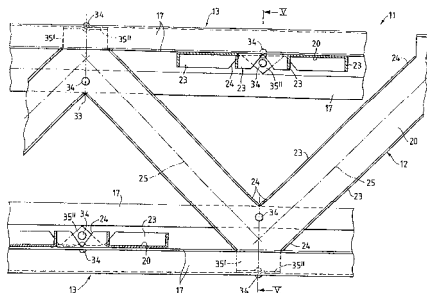

7 (51) E04C 3/12, E04G 23/02, F16B 5/02

(21) 963-2002

(22) 19.03.2001

(31) 100 13 810.1

(32) 21.03.2000

(33) DE

(71) SFS INTEC HOLDING AG, Heerbrugg, CH;

(72) Mattle Paul, Widnau, CH;

(74) Guniš Jaroslav, Mgr., Bratislava, SK;

(86) PCT/EP01/03122

(87) WO01/71120

(54) **Nosníky z dreva s úsekmi zaťaženými na priečny ťah**

(57) Riešenie sa týka nosníka (1) z dreva, kde sa vyskytujú viaceré úseky, zaťažené na priečny ťah, ktorý sa prejavuje najmä v oblasti výsekov a vrtov (3). Aby bolo možné preberať toto zaťaženie na priečny ťah, sú priečne k pozdĺžnemu

smeru nosníka namontované tyčinkovité prvky, ktoré sú tvorené skrutkami. Tieto skrutky sú z hornej strany (5) alebo zo spodnej strany (4) nosníka (1) priamo upevnené v smere výšky (H) nosníka (1) a tým sú bezprostredne priradené zóne (2) zaťaženej na priečny ťah.

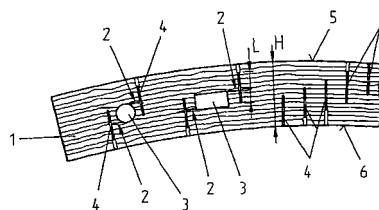

7 (51) E04D 1/34

(21) 1558-2001

(22) 26.10.2001

(31) 201 11 012.1

(32) 03.07.2001

(33) DE

(71) Friedrich Ossenberg-Schule & Söhne GmbH & Co. KG, Altena, DE;

(72) Kaemper Jan, Balve, DE;

(74) Hörmann Tomáš, Ing., Bratislava, SK;

(54) **Usporiadanie na pokladanie strešných škriadiel, hrebenáčov a iných podobných strešných krytinových dielcov na latách strechy**

(57) V usporiadaní na pokladanie strešných škriadiel, hrebenáčov a iných podobných strešných krytinových dielcov (1) na latách strechy, je strešný krytinový dielce (1) na jeho dolnej strane, prirátenej k latám, opatrený tvarovaním spolupôsobiacim s pružinovou príchytkou (3), upevnenou na late. Tvarovanie obsahuje drážkovité vybranie (7), ústiace na dolnú stranu krytinového dielca (1), a pružinová príchytka (3) obsahuje najmenej jedno ramienko (4) vybavené koncovým zachytávacím ohybom (5), vybiehajúce smerom k vybraniu (7) a vsaditeľné do vybrania (7), pričom v polohe osadenia strešného krytinového dielca (1) sa ramienko (4) opiera oblasťou, na ktorú nadväzuje zachytávací ohyb (5), o prvý bok vybrania (7), a zachytávací ohyb (5) sa svojím voľným koncom opiera o druhý bok vybrania (7), pričom ramienko (4) a zachytávací ohyb (5) spolu zvierajú ostrý uhol.

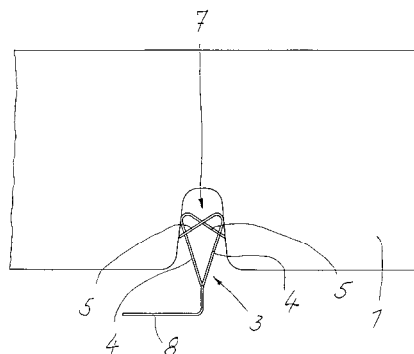

7 (51) E04D 13/10, 3/36**(21) 1158-2002**

(22) 07.02.2001

(31) 00200554.4

(32) 18.02.2000

(33) EP

(71) CORUS BAUSYSTEME GmbH, Koblenz, DE;

(72) Dürnberger Hans-Dieter, Rengsdorf, DE; Fick Karl Friedrich, Hoehr-Grenzhausen, DE;

(74) PATENTSERVIS BRATISLAVA, a. s., Bratislava, SK;

(86) PCT/EP01/01369

(87) WO01/61122

(54) Upínacie zariadenie

(57) Upínacie zariadenie (10) na stojatý spoj konštrukcie so stojatými spojmi obsahuje dve zvieracie časti (14) a puzdro (11), pričom zvieracie časti (14) spoločne vytvárajú drážku (15) na stojatý spoj a sú aspoň čiastočne zasunuté v puzdre (11). Upínacie zariadenie (10) ďalej obsahuje zvierací prostriedok na pohyb obidvoch zvieracích častí (14) navzájom k sebe a tým utiahnutie zvieracích častí (14) na konštrukcii stojateho spoja.

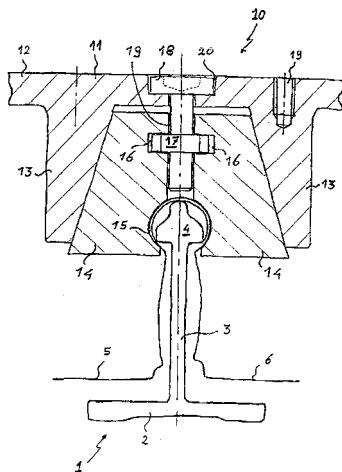
**7 (51) E04D 13/14 // B32B 25/02****(21) 1230-2002**

(22) 28.02.2001

(31) PA 2000 00320

(32) 29.02.2000

(33) DK

(71) VKR HOLDING A/S, Soborg, DK;

(72) Melsen Michael, Lemming, DK; Nissen Holger, Gedved, DK;

(74) Majlingová Marta, Ing., Bratislava, SK;

(86) PCT/DK01/00134

(87) WO01/65029

(54) Poddajné, tvárne strešné lemovanie platňového tvaru s laminátovou štruktúrou

(57) Poddajné, tvárne strešné lemovanie platňového tvaru. Strešné lemovanie má laminátovú štruktúru, zahrnujúcu kompozitnú vrstvu a to hornú kryciu vrstvu (21), hornú medziľahlú vrstvu (22), jadrovú vrstvu (23), spodnú medziľahlú vrstvu (24) a spodnú kryciu vrstvu (25), pričom strešné lemovanie má ďalej fóliový poťah na jednej alebo na oboch stranách kompozitnej vrstvy. Kompozitná vrstva zahrnuje nosný materiál a jednu alebo viaceré nekonštrukčné zložky. Najmenej jedna z nekonštrukčných zložiek obsahuje zlúče-

ninu ťažkého kovu s hustotou vyššou než 3,5 g/ml.

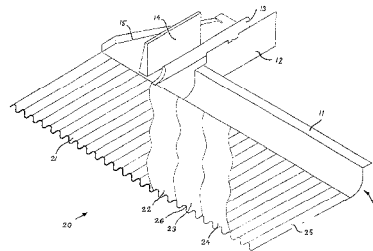
**7 (51) E04F 15/04****(21) 1026-2002**

(22) 12.01.2001

(31) 100 01 076.8

(32) 13.01.2000

(33) DE

(71) HÜLSTA-WERKE HÜLS GmbH & Co. KG, Stadtlahn, DE;

(72) Schwitte Richard, Gescher, DE; Mensing Ansgar, Heek-Nienborg, DE;

(74) PATENTSERVIS BRATISLAVA, a. s., Bratislava, SK;

(86) PCT/EP01/00360

(87) WO01/51733

(54) Panelový prvok

(57) Panelový prvok na vytvorenie podlahovej krytiny z viacerých rovnakých, navzájom spájateľných panelových prvkov má nasledujúce znaky: dve prvé, ako pozdĺžne strany označené strany panelového prvku majú na jednej strane prostredníctvom strán drážok vytvorenú drážku a na druhej strane pero, pero spolupôsobí s drážkou susediaceho, rovnakého panelového prvku takým spôsobom, že sú dva navzájom spojené panelové prvky zabezpečené proti oddeľujúcim silám, ktoré pôsobia v obidvoch na pozdĺžnu stranu panelových prvkov kolmo prechádzajúce osi, pero má na svojej spodnej strane v pozdĺžnom smere pera prechádzajúce rebro, a táto drážka má na svojej spodnej strane prídržný kanál na zachytenie rebra, horná hrana (10) drážky (2) prechádza stúpajúco k ústiu drážky (2), takže je vytvorený zavádzací kanál (11) pre pero (3) šikmo k rovine ukladania usadeného druhého panelového prvku (1), a drážka (2) a pero (3) dvojice navzájom spojených panelových prvkov (1) má štyri definované dotykové miesta (8a, 8b, 8c, 8d).

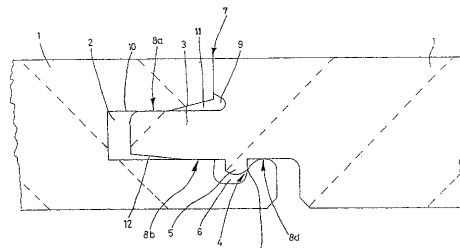

7 (51) E04F 15/04

(21) 987-2002

(22) 12.01.2001

(31) 100 01 076.8

(32) 13.01.2000

(33) DE

(71) HÜLSTA-WERKE HÜLS GmbH & Co. KG, Stadtlohn, DE;

(72) Schwitte Richard, Gescher, DE; Mensing Ansgar, Heek-Nienborg, DE;

(74) PATENTSERVIS BRATISLAVA, a. s., Bratislava, SK;

(86) PCT/EP01/00359

(87) WO01/51732

(54) Panelové prvky

(57) Panelový prvok (1) na vytvorenie podlahovej krytiny z viacerých rovnakých, navzájom spájateľných panelových prvkov (1) má nasledujúce znaky: dve prvé, ako pozdĺžne strany označené strany každého panelového prvku (1) majú na jednej strane drážku (2) a na druhej strane pero (3), pero (3) šikmo k rovine uloženia prvého, rovnakého panelu (1) vkladaneho panelu (1) je zasúvateľné do drážky (2) prvého panelového prvku (1), pero (3) spolupôsobí s drážkou (2) susediaceho, rovnakého panelového prvku (1) takým spôsobom, že sú dva navzájom spojené panelové prvky (1) zabezpečené proti oddeľujúcim silám, ktoré pôsobia v oboch na pozdĺžnu stranu panelových prvkov (1) kolmo prechádzajúcich osiach, dve druhé, ako čelné strany označené strany panelového prvku (1), sú vybavené pridrznými prostriedkami, ako na jednej strane drážkou (15b) a na druhej strane perom (16b), ktoré tvoria čelné spojenie dvojice susediacich panelových prvkov (1), drážky na čelnej strane (15b) a perá na čelnej strane (16b) sú navzájom spájateľné v podstate šikmo na rovinu uloženia uskutočneným „sadačím“ pohybom panelového prvku (1) na už uložený, rovnaký panelový prvok (1), takže panelový prvok (1) je zabezpečený proti zdvíhajúcim, teda kolmo na rovinu uloženia smerujúcim silám.

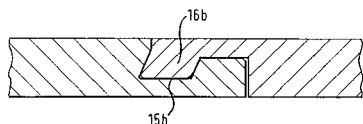
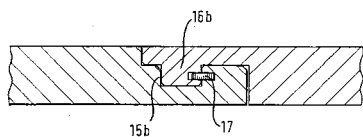

7 (51) E05B 35/00, 27/00

(21) 1061-2002

(22) 23.11.2001

(31) 10058590.6

(32) 25.11.2000

(33) DE

(71) DOM Sicherheitstechnik GmbH Co. KG, Brühl, DE;

(72) Braun Peter, Bornheim, DE;

(74) Kastler Anton, Bratislava, SK;

(86) PCT/EP01/13727

(87) WO02/42582

(54) Kľúč a cylindrická zámková vložka

(57) Cylindrická zámková vložka s valcovým jadrom otáčavo montovaným v puzdre a bežne blokovaným proti otáčaniu pomocou vačkových kolíkov zahrnujúcich kolíky jadra a puzdra montovaných v otvoroch jadra a puzdra, pružinou tlačенých proti puzdru a posúvateľných do uvoľnenej polohy vložení kľúča (2) do medzery zámku, pričom jadro valca má najmenej jeden podporný kolík vložený do radiálneho otvoru valcového jadra a priestorovo sa dotýka vačkového kolíka takým spôsobom, že vačkový kolík môže byť umiestnený medzi podporným kolíkom a kolíkom jadra prostredníctvom rozpierky (9) pohyblivo sa dotýka kľúča (2), pričom radiálny otvor v ňom s podporným kolíkom šikmo sa natiahne k otvoru s kolíkom jadra a smer pohybu rozpierky (9) je šikmý k širokej strane čela kľúča (2).

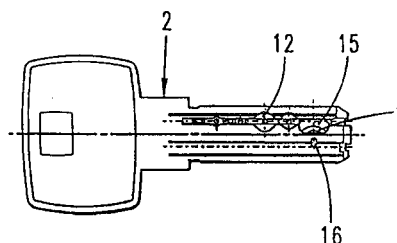

7 (51) E05B 63/00, 19/18

(21) 1073-2002

(22) 09.01.2001

(31) 130/00

(32) 24.01.2000

(33) CH

(71) Keller Ernst, Richterswil, CH;

(72) Keller Ernst, Richterswil, CH;

(74) Majlingová Marta, Ing., Bratislava, SK;

(86) PCT/CH01/00014

(87) WO01/53638

(54) Otočný uzamykací cylinder pre bezpečnostnú zámku, stavebnicový systém s otočnými uzamykacími cylindrami a kľúč pre tento systém

(57) Otočný uzamykací cylinder vykazuje kryt (5) a najmenej jeden rotor (8), ktorý vykazuje kľúčový kanál (27). Pridržiavače sa na uvoľnenie otáčania rotora (8) majú usporiadať príslušným kľúčom (17). Unášač (6) má najmenej jeden predlžovací prvok (3), umiestnený na účinnom diele (2) otočného cylindra, ktorý vykazuje kryt (24) a otočný nadstavec (9). Najmenej jeden predlžovací prvok (3) je umiestnený na účinnom diele (2) z vonkajšej strany s odstupom vzhľadom na unášač (6). Stopka kľúča je predĺžená v podstate zodpovedajúco dĺžke (A) tohto predlžovacieho prvku (3). Otočný nadstavec (9) predlžovacieho prvku (3) je výhodne profilovaný.

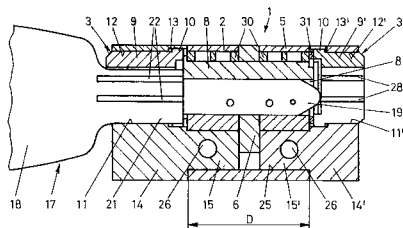

Trieda E

7 (51) F03D 1/00, 11/00

(21) 1105-2001

(22) 02.08.2001

(71) Kaliský Alexander, Ing., Liptovský Mikuláš, SK;

(72) Kaliský Alexander, Ing., Liptovský Mikuláš, SK;

(54) Plávajúci veternoenergetický systém

(57) Riešenie problému sa týka premeny energie vetra na iné formy energie a to najmä v miestach so zvýšenými nárokmi na výšku stožiaru a obmedzenými možnosťami na údržbu a ošetrovanie systémov. Plávajúci veternoenergetický systém má os veternej turbíny (1) v smere zakloneného stožiaru (5), prúdenie vzduchu je však na ňu kolmé účinkom listov (3) a vodorovných listov (8). Priemer veternej turbíny (1) je relatívne menší, otáčky vyššie, prevodovka bezúdržbová a s nižším prevodovým stupňom, stožiar (5) je namáhaný prevažne ťahovo vztlakoodporovými silami, takže principiálne pláva vo vzduchu. Potreba jeho veľkej dĺžky v horách, medzi budovami, v mori je ekonomicky zdôvodnená nízkym ohybovým namáhaním. Generátor energie (13) je v spodnej časti, namáhanie stožiaru (5) váhou je únosné použitím kompozitov.

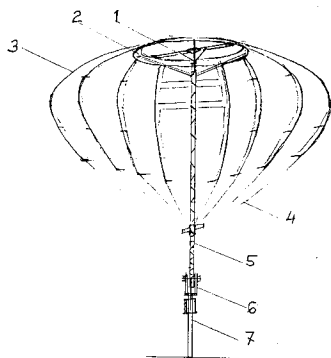

7 (51) F16B 13/06, 13/12

(21) 979-2002

(22) 04.07.2002

(31) 01 116 963.8

(32) 12.07.2001

(33) EP

(71) fischerwerke Artur Fischer GmbH & Co. KG, Waldachtal, DE;

(72) Nehl Wolfgang, Waldachtal, DE;

(74) Hörmann Tomáš, Ing., Bratislava, SK;

(54) Kotva na upevnenie v dutých a plných stavebných materiáloch

(57) Kotva (10) na upevnenie na dutých alebo doskovitých stavebných materiáloch a na plných stavebných materiáloch s rozpínacími ramenami (18) prebiehajúcimi v pozdĺžnom smere, ktoré sú

navzájom spojené tenkými fóliami (22), ktoré majú v obvodovom smere zvlnenie, a ktoré sú prerušené väčším množstvom skrutkovito upravených zárezov (24). Toto má výhodu v dobrom vedení skrutky (44) a v krute tuhého uskutočnenia kotvy (10), pričom zárezy (24) podporujú tvorbu návalku a zamedzujú natrhnutiu tenkej fólie (22). Uhlovo odklonené zárezy (32) v špičke (16) kotvy spôsobujú dobré prispôbenie skrutkám, rôzneho stupňa závitů.

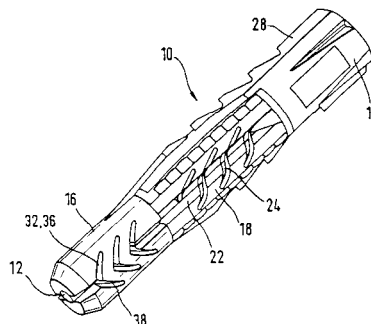

Trieda F

7 (51) F21V 31/00, 7/10, 23/02

(21) 936-2002

(22) 22.03.2001

(31) 20000100097

(32) 24.03.2000

(33) GR

(71) PILUX & DANPEX A. G., Thessaloniki, GR;

(72) Paravantsos Antonios, Thessaloniki, GR;

(74) Mešková Viera, Ing., Bratislava, SK;

(86) PCT/GR01/00013

(87) WO01/73342

(54) Vodotesné svietidlo s fluorescenčnými lampami s integrovaným reflektorom vhodným na usmerňovanie svetelného toku

(57) Vodotesné svietidlo (1) pre fluorescenčné lampy s včleneným katoptrickým alebo difúznym reflektorom (2) na usmernenie svetla na zvýšenie jeho svetelnej účinnosti. Kovový korpus (3) pre elektrické komponenty vodotesného svietidla (1) je pripravený k spodnej časti plastového korpusu (4), takže má menšie rozmery a je menej náročný na materiál a čas potrebný na zmontovanie v porovnaní s kovovým korpusom, ktorý by bol pripavený ako kryt (8) v otvorenej hornej strane plastového korpusu. Uchytením kovového korpusu (3) k spodnej časti plastového korpusu (4) svietidla je v hornej otvorenej strane plastového korpusu (4) dostatočný priestor, ktorý umožňuje umiestniť reflektor (2) v optimálnej vzdialenosti od fluorescenčných lúčov (5), takže sa dá dosiahnuť požadované sústreďenie a usmernenie svetla. Reflektor (2) na usmernenie svetla je tvarovaný z plastovej fólie s najmenej jedným reflexným povrchom v integrovanej forme. Zníženie konštrukčných nákladov na reflektor (2) a na kovový korpus (3) pre elektrické komponenty v kombinácii s príslušnou vzdialenosťou reflektora (2) od fluorescenčných lúčov (5) umožňuje štandardné a permanentné včlenenie reflektora (2) na usmernenie svetla do vodotesného fluorescenčného svietidla (1) a vedie k zvýšeniu jeho svetelnej účinnosti o 15 %.

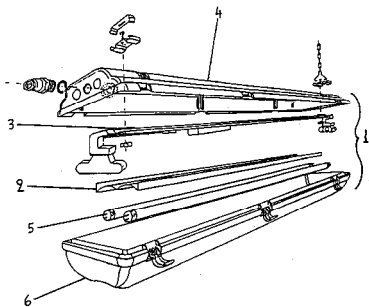

7 (51) F24H 1/16, 1/43

(21) 1038-2001

(22) 23.07.2001

(71) Horváth Ladislav, Ing., Poprad - Matejovce, SK;

(72) Horváth Ladislav, Ing., Poprad - Matejovce, SK;

(54) Zariadenie na prietokový ohrev kvapaliny tekutým vykurovacím médiom

(57) Zariadenie na prietokový ohrev kvapaliny, najmä vody, tekutým vykurovacím médiom, tvorené dvomi rúrami rovnakej dĺžky a rôznych priemerov, z ktorých rúra (1) menšieho priemeru je vložená do rúry (2) väčšieho priemeru, zakrúžené do skrutkovice (3), takže v jej zvislej polohe vykurovacie médium (10) svojím prietokom zhora nadol v priestore medzi vonkajšou plochou rúry (1) menšieho priemeru a vnútornou plochou rúry (2) väčšieho priemeru odovzdáva svoje teplo ohrievanej kvapaline (11) tečúcej zdola nahor v rúre (1) menšieho priemeru.

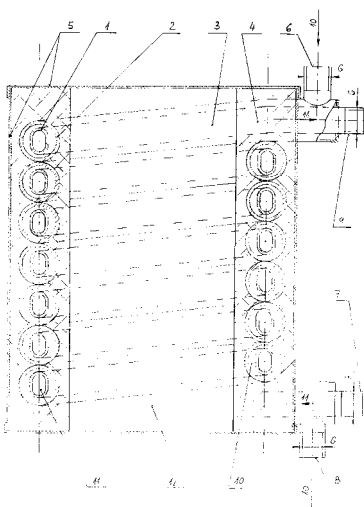

7 (51) G01B 11/03, B23Q 17/24

(21) 497-2000

(22) 06.04.2000

(71) Materiálovotechnologická fakulta STU, Trnava, SK;

(72) Bača Marek, Ing., Bratislava, SK; Tulis Silvester, Modrová, SK; Bača Jozef, prof. Ing., CSc., Bratislava, SK; Žatkovič Juraj, doc. Ing., CSc., Bratislava, SK;

(54) Optický snímač so zvýšením rozlíšenia na meranie dráhy vykonanej nástrojom v zápustke

(57) Optický snímač pozostávajúci zo zariadenia na realizáciu pohybu a vymedzenia dráhy pohyblivého telesa, pozostáva z iniciátora pohybu, z vodiaceho zariadenia, v ktorom sa nachádza pohyb-

livé teleso, ktorého čelná časť je zrazená do kužeľa so zrkadlovým leskom a unáša tvárniaci nástroj, k vodiacemu zariadeniu je pripojený uzáver, v ktorom sa nachádza nepohyblivé teleso s dutinou, ktorého čelná časť je zrazená do kužeľa upraveného do zrkadlového lesku, vodiace zariadenie je vybavené otvorom, ďalej pozostáva zo zdroja optického žiarenia, zo zrkadla a z polohovo kalibrovaného snímača optického žiarenia a to tak, že medzi otvor (8) a snímač (2) lúčov optického žiarenia je umiestnený zväčšovací optický člen (3).

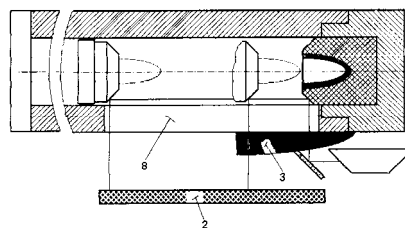

7 (51) G01N 3/10, H01B 19/00

(21) 1104-2001

(22) 02.08.2001

(71) Bošanský Ján, prof. Ing., CSc., Bratislava, SK; Šmida Tibor, Ing., CSc., Bratislava, SK;

(72) Bošanský Ján, prof. Ing., CSc., Bratislava, SK; Šmida Tibor, Ing., CSc., Bratislava, SK;

(74) Juran Svetozár, JUDr., Bratislava, SK;

(54) Spôsob mechanickej kontroly izolátorov vysokého napätia a zariadenie na vykonávanie tohto spôsobu

(57) Riešenie sa týka spôsobu mechanickej kontroly izolátorov vysokého napätia priamo na stožiaroch, aby sa predišlo ich havárii v prevádzke. Kontrola odhalí všetky defekty prípadne iné degradácie materiálu, ktoré by mohli znížiť ich pevnosť a spôsobiť prevádzkovú haváriu vedenia vysokého napätia. Podstata kontroly spočíva v tom, že kontrolované izolátory sa priamo na stožiaroch vysokého napätia zaťažia silou v ťahu od 8kN do 48kN po dobu 10 až 15 sekúnd. Mechanická kontrola izolátorov vysokého napätia sa vykonáva zariadením, ktoré pozostáva z dvojsmerného hydraulického valca (1) opatreného na oboch koncoch klbovo uloženými rozperami (4) v tvare písmena U, ďalej držiaka (2) na zavesenie dvojcestného hydraulického valca (1) na nosnú časť dvojitého nosného závesu (3), pričom držiak je opatrený na spodnom konci úchytkou (5) na zachytenie vodiča (7) v prípade deštrukcie izolátora (6) počas mechanickej kontroly.

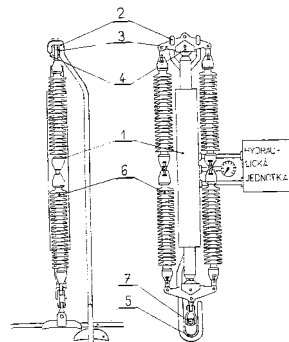

(51)	(21)	(51)	(21)	(51)	(21)
A01N 25/30	951-2002	B29B 13/06	751-2002	C07D 491/14	1385-2002
A01N 47/34	1237-2002	B29C 49/22	1434-2002	C07D 491/14	1387-2002
A22B 3/10	925-2001	B32B 7/06	1563-2002	C07D 493/08	663-2002
A23D 7/00	837-2002	B65B 55/00	799-2002	C07D 495/14	1071-2002
A23J 1/14	1191-2002	B65D 19/28	650-2002	C07F 9/00	1100-2002
A23L 1/09	1414-2002	B67D 1/04	317-2001	C07F 9/09	786-2002
A23L 1/29	1117-2001	C01B 33/143	768-2002	C07F 9/38	1099-2002
A23L 1/29	1411-2002	C01F 5/24	1088-2001	C07F 17/00	746-2002
A23L 1/302	1122-2001	C02F 1/28	739-2002	C07H 1/00	832-2002
A23L 1/40	1384-2002	C02F 1/42	774-2001	C07H 17/00	1180-2002
A24B 3/18	1332-2002	C04B 33/26	265-2002	C07H 17/08	1516-2001
A24D 3/04	1412-2002	C07C 29/64	970-2000	C07H 17/08	1647-2001
A61F 13/538	1339-2002	C07C 69/00	1229-2002	C07H 19/044	625-2002
A61K 6/00	1116-2001	C07C 227/32	1457-2002	C07K 7/06	1226-2002
A61K 7/06	1442-2002	C07C 227/32	1405-2002	C07K 14/00	72-2002
A61K 7/06	1364-2002	C07C 229/00	981-2002	C07K 14/00	926-2002
A61K 7/48	1128-2002	C07C 231/02	1404-2002	C07K 14/47	848-2002
A61K 9/00	1282-2002	C07C 235/46	841-2002	C07K 16/00	943-2001
A61K 31/00	280-2002	C07C 251/40	1350-2002	C08F 10/00	870-2002
A61K 31/00	1264-2002	C07C 303/06	47-2002	C08F 10/00	548-2002
A61K 31/00	1240-2002	C07D 205/04	1125-2002	C08F 210/16	769-2002
A61K 31/00	226-2002	C07D 205/04	1244-2002	C08K 3/00	811-2002
A61K 31/00	1189-2002	C07D 207/40	1680-2001	C10L 5/20	1027-2001
A61K 31/00	991-2002	C07D 209/16	736-2002	C12N 15/24	1483-2001
A61K 31/00	949-2002	C07D 209/42	1418-2002	C12N 15/62	1151-2002
A61K 31/00	1188-2002	C07D 209/42	258-2002	C12N 15/82	804-2002
A61K 31/00	1348-2002	C07D 211/18	866-2002	C12P 17/06	1201-2002
A61K 31/00	1224-2002	C07D 211/34	1284-2002	C30B 7/00	974-2002
A61K 31/135	1235-2002	C07D 211/88	1017-2002	D01H 4/32	972-2002
A61K 31/17	1328-2002	C07D 213/44	599-2002	E01B 9/48	1030-2002
A61K 31/335	1311-2002	C07D 213/55	1358-2001	E01B 26/00	557-2002
A61K 31/365	1824-2001	C07D 213/64	807-2002	E03F 1/00	590-2002
A61K 31/415	181-2002	C07D 213/75	760-2002	E04B 1/26	964-2002
A61K 31/445	875-2001	C07D 221/24	891-2002	E04B 2/08	1069-2002
A61K 31/454	1129-2002	C07D 223/22	1126-2002	E04B 5/36	764-2001
A61K 31/495	170-2001	C07D 231/44	790-2001	E04C 1/00	998-2001
A61K 31/505	1353-2001	C07D 235/06	983-2001	E04C 2/296	899-2002
A61K 31/5383	32-2002	C07D 235/18	1000-2002	E04C 3/09	713-2001
A61K 31/55	1144-2002	C07D 239/00	1483-2002	E04C 3/12	963-2002
A61K 31/55	1363-2002	C07D 239/42	1174-2002	E04D 1/34	1558-2001
A61K 31/55	749-2002	C07D 239/56	1177-2002	E04D 13/10	1158-2002
A61K 31/63	1147-2002	C07D 239/84	1347-2002	E04D 13/14	1230-2002
A61K 31/70	547-2002	C07D 249/14	850-2002	E04F 15/04	987-2002
A61K 31/70	1157-2002	C07D 277/60	1216-2002	E04F 15/04	1026-2002
A61K 31/70	1149-2002	C07D 277/72	1079-2001	E05B 35/00	1061-2002
A61K 31/7076	750-2002	C07D 277/82	1271-2002	E05B 63/00	1073-2002
A61K 38/11	1049-2002	C07D 307/87	1460-2002	F03D 1/00	1105-2001
A61K 38/17	1369-2002	C07D 307/87	1481-2002	F16B 13/06	979-2002
A61K 38/17	427-2001	C07D 307/885	721-2001	F21V 31/00	936-2002
A61K 49/00	1320-2002	C07D 409/12	643-2002	F24H 1/16	1038-2001
A61L 15/46	1356-2002	C07D 413/04	876-2001	G01B 11/03	497-2000
A61M 5/175	1519-2002	C07D 417/12	1330-2002	G01N 3/10	1104-2001
A62C 31/02	1540-2002	C07D 473/06	662-2002		
B02C 13/00	431-2002	C07D 487/04	1043-2002		
B21D 19/04	1401-2002	C07D 491/10	1702-2001		

FG4A

Udelené patenty

(11)	(51)	(11)	(51)	(11)	(51)	(11)	(51)
283010	B21B /46	283041	C07C 401/00	283072	A61K 39/23	283103	H05B 7/00
283011	F16L 59/14	283042	C07C 227/14	283073	C03C 27/00	283104	C10G 1/00
283012	H04B 5/02	283043	B41F 5/04	283074	C21B 13/14	283105	C07C 229/22
283013	C23C 8/22	283044	C22B 26/22	283075	C07D 487/04	283106	H02P 5/41
283014	A01N 43/50	283045	A61K 38/13	283076	C21B 13/00	283107	A01N 61/00
283015	A01N 25/26	283046	B65G 47/90	283077	C07D 213/50	283108	C07F 9/00
283016	B28B 11/14	283047	A01N 43/70	283078	C21B 13/14	283109	B65D 71/46
283017	H02K 17/16	283048	G05D 1/02	283079	A61K 7/48	283110	C07F 9/00
283018	A61J 1/00	283049	A61K 31/57	283080	C07D 451/02	283111	C12P 7/56
283019	F16L 58/06	283050	C07D 471/14	283081	A61K 31/485	283112	B03C 3/16
283020	B22D 11/10	283051	A01N 41/10	283082	A61K 31/485	283113	C09C 3/00
283021	A61K 38/08	283052	C07D 295/14	283083	C07K 14/475	283114	C07H 17/08
283022	A61K 38/08	283053	A61K 39/39	283084	F16L 33/02	283115	C07K 7/56
283023	C07C 317/14	283054	A01N 37/02	283085	C09D 5/00	283116	B02C 18/14
283024	B05D 1/18	283055	C07C 59/84	283086	C07C 55/14	283117	A61K 31/47
283025	A21C 3/00	283056	C07C 233/78	283087	B22F 5/00	283118	C07D 405/14
283026	A61K 9/16	283057	H04H 1/00	283088	A61K 39/02	283119	D04B 15/06
283027	C12Q 1/18	283058	C12P 13/04	283089	C12N 1/20	283120	H02K 1/27
283028	C12P 17/00	283059	B61L 23/00	283090	B23K 26/00	283121	C07K 11/02
283029	A24B 3/14	283060	C03B 29/06	283091	G01F 1/12	283122	C04B 22/08
283030	A41C 3/00	283061	A21D 13/08	283092	B22D 37/00	283123	F16L 55/033
283031	A61K 9/19	283062	B60S 1/34	283093	H01R 39/20	283124	A61K 38/22
283032	B65G 21/20	283063	C01B 17/04	283094	B65D 88/18	283125	F01L 7/10
283033	C07C 231/02	283064	B65D 1/02	283095	A23G 1/20	283126	C21B 7/12
283034	B65D 65/00	283065	C08J 9/35	283096	C12N 15/24	283127	A23C 19/032
283035	C07D 521/00	283066	C09D 5/03	283097	A61F 13/56	283128	A61K 9/16
283036	C12N 1/20	283067	C07D 413/06	283098	B29C 67/20	283129	C07K 5/10
283037	B25D 17/08	283068	C07C 67/22	283099	F25D 17/06		
283038	A61K 38/05	283069	B29C 45/42	283100	B60K 37/06		
283039	C07D 495/14	283070	C07D 413/06	283101	E04F 11/18		
283040	C07D 237/14	283071	C12N 15/12	283102	E04B 1/80		

7 (51) A01N 25/26, 25/14, 25/10, 63/00
(11) 283015
 (21) 952-95
 (22) 27.07.1995
 (24) 04.02.2003
 (31) 08/281 916, 08/322 679
 (32) 27.07.1994, 13.10.1994
 (33) US, US
 (40) 08.05.1996
 (73) American Cyanamid Company, Wayne, NJ, US;
 (72) Fakhruddin Ahmed, Princeton Junction, NJ, US;
 (74) Bušová Eva, JUDr., Bratislava, SK;
(54) Potiahnuté pesticídne činidlo, spôsoby jeho výroby a pesticídny prostriedok na jeho báze

(86) PCT/EP97/03078
 (87) WO97/47193
**(54) Spôsob potlačenia akaridového, lepidoptera-
 nového, plesňového a bakteriálneho zamore-
 nia škodcami kolónií medonosných včiel a gé-
 lový prostriedok s pomalým uvoľňovaním
 účinnej látky**

7 (51) A01N 37/02, 37/04, 65/00
(11) 283054
 (21) 1692-98
 (22) 12.06.1997
 (24) 04.02.2003
 (31) 9612403.7
 (32) 13.06.1996
 (33) GB
 (40) 12.07.1999
 (73) VITA (EUROPE) LIMITED, Odiham, Hampshi-
 re, GB;
 (72) Watkins Max, Gamberley, Surrey, GB;
 (74) Majlingová Marta, Ing., Bratislava, SK;

**7 (51) A01N 41/10, 37/42, 35/06, C07C 317/24,
 205/45, 255/40, A01N 41/10, 25:22**
(11) 283051
 (21) 1050-98
 (22) 03.02.1997
 (24) 04.02.2003
 (31) 08/595 605
 (32) 02.02.1996
 (33) US
 (40) 11.02.1999
 (73) ZENECA LIMITED, London, GB;
 (72) Scher Herbert Benson, Moraga, CA, US; Chen
 Jinling, El Cerrito, CA, US;
 (74) Bušová Eva, JUDr., Bratislava, SK;

- (86) PCT/GB97/00302
 (87) WO97/27748
 (54) **Chemicky stabilné kompozície obsahujúce kovové cheláty herbicídnych diónových zlúčenín a spôsob ich prípravy**
-
- 7 (51) A01N 43/50 // (A01N 43/50, 59:26, 57:12, 47:38, 47:34, 47:14, 43:76, 43:653, 43:54, 43:40, 37:50)**
(11) 283014
 (21) 86-97
 (22) 20.07.1995
 (24) 04.02.2003
 (31) 94/09331
 (32) 22.07.1994
 (33) FR
 (40) 10.09.1997
 (73) Rhone-Poulenc Agrochimie, Lyon, FR;
 (72) Latorse Marie-Pascale, Sourcieux-les-Mines, FR;
 (74) Čechvalová Dagmar, Bratislava, SK;
 (86) PCT/FR95/00972
 (87) WO96/03044
 (54) **Fungicídna kompozícia a spôsob hubenia fytopatogénnych húb**
-
- 7 (51) A01N 43/70 // (A01N 43/70, 41:10, 41:04)**
(11) 283047
 (21) 1349-96
 (22) 30.03.1995
 (24) 04.02.2003
 (31) 08/231 219
 (32) 22.04.1994
 (33) US
 (40) 07.05.1997
 (73) ZENECA Limited, London, GB;
 (72) Lake Byron Harvey, Novato, CA, US; Purnell Trevor John, Grondall, Farnham, Surrey, GB;
 (74) Bušová Eva, JUDr., Bratislava, SK;
 (86) PCT/GB95/00721
 (87) WO95/28839
 (54) **Synergická herbicídna kompozícia a spôsob jej použitia**
-
- 7 (51) A01N 61/00, 43/40 // (A01N 61/00, 61:00, 43:40) (A01N 43/40, 61:00, 37:50)**
(11) 283107
 (21) 381-98
 (22) 23.09.1996
 (24) 04.02.2003
 (31) 195 35 366.8
 (32) 22.09.1995
 (33) DE
 (40) 04.11.1998
 (73) BASF AKTIENGESELLSCHAFT, Ludwigshafen, DE;
 (72) Bayer Herbert, Mannheim, DE; Sauter Hubert, Mannheim, DE; Köhle Harald, Bobenheim, DE; Retzlaff Günter, Römerberg, DE; Ammermann Eberhard, Heppenheim, DE; Lorenz Gisela, Hambach, DE; Strathmann Siegfried, Limburgerhof, DE; Eicken Karl, Wachenheim, DE;
 (74) Žovicová Viera, Mgr., Bratislava, SK;
-
- (86) PCT/EP96/04151
 (87) WO97/10716
 (54) **Prostriedok na ničenie škodlivých húb a spôsob ničenia škodlivých húb**
-
- 7 (51) A21C 3/00, 11/20, 1/06, B29B 7/42, A23P 1/12**
(11) 283025
 (21) 886-97
 (22) 30.06.1997
 (24) 04.02.2003
 (31) 96201958.4
 (32) 30.06.1996
 (33) EP
 (40) 14.01.1998
 (73) SOCIETE DES PRODUITS NESTLE S. A., Vevey, CH;
 (72) Heck Ernst, Vufflens-la-Ville, CH; Geromini Osvaldo, Orbe, CH; Pfaller Werner, Orbe, CH;
 (74) Majlingová Marta, Ing., Bratislava, SK;
 (54) **Spôsob prípravy potraviny pretláčaním a zariadenie na vykonávanie tohto spôsobu**
-
- 7 (51) A21D 13/08, A23D 7/00, A23P 1/16, A23L 1/19**
(11) 283061
 (21) 1197-97
 (22) 04.09.1997
 (24) 04.02.2003
 (31) 96202457.6
 (32) 05.09.1996
 (33) EP
 (40) 05.08.1998
 (73) SOCIETE DES PRODUITS NESTLE S. A., Vevey, CH;
 (72) Permin Jacques, Corseaux, CH; Wang Junkuan, Lausanne, CH;
 (74) Majlingová Marta, Ing., Bratislava, SK;
 (54) **Potravinový výrobok vo forme prevzdušnenej masy na výrobu pečiva, biskvitov a cukroví-niek, spôsob jeho výroby a plnený zložený výrobok**
-
- 7 (51) A23C 19/032, 19/064, 19/068**
(11) 283127
 (21) 520-96
 (22) 24.04.1996
 (24) 04.02.2003
 (40) 05.11.1997
 (73) MLIEKOSPOL, a. s., Nové Zámky, SK;
 (72) Šimúnek Ján, Ing., Bánov, SK;
 (74) Holoubková Mária, Ing., Bratislava, SK;
 (54) **Spôsob výroby slaného syra s krátkou dobou zrenia**
-
- 7 (51) A23G 1/20, 3/20**
(11) 283095
 (21) 1000-97
 (22) 21.07.1997
 (24) 04.02.2003
 (31) 9615403.4
 (32) 23.07.1996
 (33) GB
 (40) 04.02.1998
 (73) SOCIÉTÉ DES PRODUITS NESTLÉ S. A., Vevey, CH;

- (72) Jury Mark, Thirsk, North Yorkshire, GB; Crook Simon John, Exeter, Devon, GB; Mackley Malcolm Robert, Crescent, Cambridge, GB;
 (74) Majlingová Marta, Ing., Bratislava, SK;
(54) Spôsob plastického extrudovania cukrárskeho materiálu s obsahom tuku

7 (51) A24B 3/14, 15/14

- (11) 283029**
 (21) 318-93
 (22) 08.04.1993
 (24) 04.02.2003
 (31) USSN 865 964
 (32) 09.04.1992
 (33) US
 (40) 10.11.1993
 (73) Philip Morris Products Inc., Richmond, VA, US;
 (72) Gellatly Grant, Chester, VA, US; Keritsis Gus, Richmond, VA, US; Wrenn Susan E., Chesterfield, VA, US;
 (74) PATENTSERVIS BRATISLAVA, a. s., Bratislava, SK;
(54) Spôsob výroby rekonštituovaného tabakového listu

7 (51) A41C 3/00, 3/12

- (11) 283030**
 (21) 1382-94
 (22) 26.08.1992
 (24) 04.02.2003
 (31) MI92U000501
 (32) 19.05.1992
 (33) IT
 (40) 07.06.1995
 (73) LOVABLE ITALIANA S.P.A., Grassobbio, IT;
 (72) Modena Giovanna, Bergamo, IT;
 (74) Hörmannová Zuzana, Ing., Bratislava, SK;
 (86) PCT/IT92/00107
 (87) WO93/22942
(54) Podprsenka

7 (51) A61F 13/56 // A61F 13/15

- (11) 283097**
 (21) 1268-96
 (22) 11.04.1995
 (24) 04.02.2003
 (31) 9401227-5
 (32) 12.04.1994
 (33) SE
 (40) 06.08.1997
 (73) SCA Hygiene Products AB, Göteborg, SE;
 (72) Widlund Urban, Mölnlycke, SE; Gustafsson Anders, Billdal, SE;
 (74) PATENTSERVIS BRATISLAVA, a. s., Bratislava, SK;
 (86) PCT/SE95/00391
 (87) WO95/27462
(54) Absorpčný výrobok a spôsob jeho výroby

7 (51) A61J 1/00

- (11) 283018**
 (21) 198-98
 (22) 17.04.1997
 (24) 04.02.2003

- (31) 08/666 190
 (32) 19.06.1996
 (33) US
 (40) 09.09.1998
 (73) Baxter International Inc., Deerfield, IL, US;
 (72) Buttitta Anthony D., Libertyville, IL, US; Munsch John M., Libertyville, IL, US; Lo Ying-Cheng, Green Oaks, IL, US; Bellotti Marc, Libertyville, IL, US;
 (74) Bušová Eva, JUDr., Bratislava, SK;
 (86) PCT/US97/06654
 (87) WO97/48366
(54) Vak s hadičkou na dodávku tekutiny

7 (51) A61K 7/48

- (11) 283079**
 (21) 250-95
 (22) 20.08.1993
 (24) 04.02.2003
 (31) 92/10267
 (32) 25.08.1992
 (33) FR
 (40) 14.09.1995
 (73) LVMH RECHERCHE, Nanterre, FR;
 (72) Meybeck Alain, Courbevoie, FR; Bonte Frédéric, Ing., Courbevoie, FR; Redziniak Gérard, Saint Cyr en Val, FR;
 (74) Hörmannová Zuzana, Ing., Bratislava, SK;
 (86) PCT/FR93/00819
 (87) WO94/04132
(54) Použitie ekdyteroidov alebo ekdyteroidových derivátov na prípravu kozmetickej alebo dermatologickej kompozície

7 (51) A61K 9/16, 9/22

- (11) 283026**
 (21) 277-97
 (22) 04.08.1995
 (24) 04.02.2003
 (31) 9415810.2, 08/349 029
 (32) 04.08.1994, 02.12.1994
 (33) GB, US
 (40) 06.08.1997
 (73) Quadrant Holdings Cambridge Limited, Cambridge, GB;
 (72) Roser Bruce Joseph, Cambridge, GB; Colaco Camilo, Cambridge, GB; Jerrow Mohamed Abdel Zahra, Aberdeen, GB; Blair Julian Alexander, St.Ives, Cambridgeshire, GB; Kampinga Jaap, Groningen, NL; Wardell James Lewis, Aberdeen, GB; Duffy John Alistair, Aberdeen, GB;
 (74) PATENTSERVIS BRATISLAVA, a. s., Bratislava, SK;
 (86) PCT/GB95/01861
 (87) WO96/03978
(54) Tuhý časticový prostriedok na terapeutické použitie a spôsob jeho prípravy

7 (51) A61K 9/16

- (11) 283128**
 (21) 1537-97
 (22) 15.05.1996
 (24) 04.02.2003

- (31) 08/443 726
 (32) 18.05.1995
 (33) US
 (40) 09.09.1998
 (73) Alkermes Controlled Therapeutics, Inc., Cambridge, MA, US;
 (72) Herbert Paul F., Wayland, MA, US; Healy Michael S., East Bridgewater, MA, US;
 (74) PATENTSERVIS BRATISLAVA, a. s., Bratislava, SK;
 (86) PCT/US96/06889
 (87) WO96/36317
 (54) **Spôsob vytvárania mikročastíc materiálu**

7 (51) A61K 9/19, 9/14, 47/26, 47/18

- (11) **283031**
 (21) 525-98
 (22) 30.10.1996
 (24) 04.02.2003
 (31) 95 13022
 (32) 03.11.1995
 (33) FR
 (40) 07.10.1998
 (73) SANOFI-SYNTHELABO, Paris, FR;
 (72) Bouloumie Colette, Montpellier, FR; Breul Thierry, Montpellier, FR; Colliere Laurence, Montbartier, FR; Faure Philippe, Maurin, FR;
 (74) Hörmannová Zuzana, Ing., Bratislava, SK;
 (86) PCT/FR96/01706
 (87) WO97/17064
 (54) **Stabilný lyofilizovaný farmaceutický prípravok**

7 (51) A61K 31/47

- (11) **283117**
 (21) 179-99
 (22) 08.08.1997
 (24) 04.02.2003
 (31) 960100286
 (32) 13.08.1996
 (33) GR
 (40) 10.09.1999
 (73) P.N.GEROLYMATOS S.A., Kryoneri Attikis, GR;
 (72) Gerolymatos Panayotis Nikolas, Kryoneri Attikis, GR;
 (74) Majlingová Marta, Ing., Bratislava, SK;
 (86) PCT/IB97/00983
 (87) WO98/06403
 (54) **Použitie kliočinolu na výrobu farmaceutického prostriedku na liečbu Alzheimerovej choroby**

7 (51) A61K 31/485, 9/50

- (11) **283082**
 (21) 124-2000
 (22) 29.06.1994
 (24) 04.02.2003
 (31) 08/086 248
 (32) 01.07.1993
 (33) US
 (40) 08.02.1995
 (73) Euroceltique, S. A., Luxembourg, LU;
 (72) Sackler Richard, Greenwich, CT, US; Kaiko Robert, Weston, CT, US; Oshlack Benjamin, New York, NY, US; Goldenheim Paul, Wilton, CT,

US; Chasin Mark, Manalapan, NJ, US; Pedi Frank, Jr., Yorktown Heights, NY, US;

- (74) Bachratá Magdaléna, Mgr., Bratislava, SK;
 (54) **Tuhá perorálna aplikačná forma s regulovaným uvoľňovaním**

7 (51) A61K 31/485, 9/50

- (11) **283081**
 (21) 786-94
 (22) 29.06.1994
 (24) 04.02.2003
 (31) 08/086 248
 (32) 01.07.1993
 (33) US
 (40) 08.02.1995
 (73) Euro-celtique, S. A., Luxembourg, LU;
 (72) Sackler Richard, Greenwich, CT, US; Kaiko Robert, Weston, CT, US; Oshlack Benjamin, New York, NY, US; Goldenheim Paul, Wilton, CT, US; Chasin Mark, Manalapan, NJ, US; Pedi Frank, Jr., Yorktown Heights, NY, US;
 (74) Bachratá Magdaléna, Mgr., Bratislava, SK;
 (54) **Tuhá perorálna aplikačná forma s regulovaným uvoľňovaním**

7 (51) A61K 31/57, 9/12

- (11) **283049**
 (21) 1190-97
 (22) 01.03.1996
 (24) 04.02.2003
 (31) 9504265.1
 (32) 03.03.1995
 (33) GB
 (40) 14.01.1998
 (73) MEDEVA PLC, London, GB;
 (72) Jones Julie Irene, Harpenden, Hertfordshire, GB; Baker Anthony Richard, West Horsley, Surrey, GB; Halls Neil Graham, Glen Waverley, AU; Watmough Peter, Grimsby, South Humberside, GB; Marriott Peter, Grimsby, South Humberside, GB;
 (74) ROTT, RŮŽIČKA & GUTTMANN, v. o. s., Bratislava, SK;
 (86) PCT/GB96/00490
 (87) WO96/27376
 (54) **Spentelná farmaceutická kompozícia**

7 (51) A61K 38/05, 31/54, 31/535, 31/495, 31/42

- (11) **283038**
 (21) 1625-2000
 (22) 13.05.1999
 (24) 04.02.2003
 (31) 09/081 164
 (32) 18.05.1998
 (33) US
 (40) 11.06.2001
 (73) PHARMACIA and UPJOHN COMPANY, Kalamazoo, MI, US;
 (72) Bohanon Michael John, Gobles, MI, US;
 (74) Guniš Jaroslav, Mgr., Bratislava, SK;
 (86) PCT/US99/07038
 (87) WO99/59616
 (54) **Použitie oxazolidinónových antibakteriálnych látok, derivátov arginínu a farmaceutická kompozícia**

7 (51) A61K 38/08, C07K 7/06

- (11) **283021**
 (21) 195-94
 (22) 18.02.1994
 (24) 04.02.2003
 (31) P 43 05 225.8
 (32) 19.02.1993
 (33) DE
 (40) 07.09.1994
 (73) Zentaris AG, Frankfurt am Main, DE;
 (72) Engel Jürgen, prof. Dr., Alzenau, DE; Wichert Burkhard, Dr., Bielefeld, DE; Sauerbier Dieter, Werter, DE; Reissmann Thomas, Dr., Frankfurt am Main, DE;
 (74) Bušová Eva, JUDr., Bratislava, SK;
 (54) **Spôsob výroby sterilného lyofilizátu cetorelixu**

- (31) 08/103 519
 (32) 09.08.1993
 (33) US
 (40) 06.11.1996
 (73) Baral Edward, Winnipeg ,Manitoba, CA; Berczi Istvan, Lorette, Manitoba ROA OYO, CA; Nagy Eva, Winnipeg, Manitoba, CA; Orion Corporation, Espoo, FI;
 (72) Baral Edward, Winnipeg, Manitoba, CA; Berczi Istvan, Lorette, Manitoba, CA; Nagy Eva, Winnipeg, Manitoba, CA; Kangas Lauri, Raisio, FI;
 (74) Bušová Eva, JUDr., Bratislava, SK;
 (86) PCT/FI94/00333
 (87) WO95/04544
 (54) **Použitie trifenyletylénovej triedy antiestrogénov a kombinovaný prípravok na senzitivizáciu rakovinových buniek na lýzu zabíjačskými bunkami**

7 (51) A61K 38/08, A61P 15/00

- (11) **283022**
 (21) 810-2001
 (22) 18.02.1994
 (24) 04.02.2003
 (31) P 43 05 225.8
 (32) 19.02.1993
 (33) DE
 (40) 07.09.1994
 (73) Zentaris AG, Frankfurt am Main, DE;
 (72) Engel Jürgen, prof. Dr., Alzenau, DE; Wichert Burkhard, Dr., Bielefeld, DE; Sauerbier Dieter, Werter, DE; Reissmann Thomas, Dr., Frankfurt am Main, DE;
 (74) Bušová Eva, JUDr., Bratislava, SK;
 (54) **Liečivo na liečenie ženskej neplodnosti a na ochranu pohlavných žliaz**

7 (51) A61K 39/02, C07K 14/00, C12N 15/63

- (11) **283088**
 (21) 1510-98
 (22) 19.09.1990
 (24) 04.02.2003
 (31) 3931236, 4015911
 (32) 19.09.1989, 17.05.1990
 (33) DE, DE
 (40) 13.04.1999
 (73) Max-Planck Gesellschaft zur Förderung der Wissenschaften e. V., Göttingen, DE; Deutsches Krebsforschungszentrum Stiftung des öffentlichen Rechts, Heidelberg, DE;
 (72) Simon Markus M., Freiburg, DE; Schaible Ulrich E., St. Louis, MO, US; Eichmann Klaus, Freiburg, DE; Kramer Michael, Heidelberg, DE; Reinhard Wallich, Heidelberg, DE;
 (74) Majlingová Marta, Ing., Bratislava, SK;
 (54) **Spôsob získania antigénu, ktorý imunologicky reaguje s protilátkami proti B burgdorferi antigénom a spôsob výroby vakcíny obsahujúcej takýto antigén**

7 (51) A61K 38/13, 31/355, A61P 37/00, 29/00, 31/10, 33/00

- (11) **283045**
 (21) 544-95
 (22) 27.04.1995
 (24) 04.02.2003
 (31) P 9403328
 (32) 21.11.1994
 (33) HU
 (40) 05.02.1997
 (73) BIOGAL Gyógyszergyár RT., Debrecen, HU;
 (72) Kovács István, Debrecen, HU; Jusztin Márta, Debrecen, HU; Takács Erzsébet, Debrecen, HU; Balázs Zoltán, Debrecen, HU; Kiss Ildikó, Ebes, HU; Varga Zsolt, Debrecen, HU; Jancsó Sándor, Debrecen, HU; Heim Csaba, Debrecen, HU; Kányó néé Korcsmáros Ildikó, Debrecen, HU; Erdőháti Erzsébet, Konyár, HU; Jarabin Márta, Debrecen, HU;
 (74) Čechvalová Dagmar, Bratislava, SK;
 (54) **Perorálny mnohonásobný emulzný cyklosporínový prekoncentrát**

7 (51) A61K 39/23, 39/42, 31/12

- (11) **283072**
 (21) 1475-98
 (22) 28.10.1998
 (24) 04.02.2003
 (31) PV 3489-97
 (32) 04.11.1997
 (33) CZ
 (40) 11.06.1999
 (73) Medipharm CZ, s. r. o., Hustopeče u Brna, CZ;
 (72) Mičan Petr, Hustopeče u Brna, CZ; Štěpánek Jan, Zvole nad Perštýnem, CZ;
 (74) Guniš Jaroslav, Mgr., Bratislava, SK;
 (54) **Perorálny prípravok na prevenciu a liečbu parvovírusy psov a spôsob jeho výroby**

7 (51) A61K 38/22, 35/78, 35/55, 35/14, 31/01

- (11) **283124**
 (21) 180-96
 (22) 02.08.1994
 (24) 04.02.2003

7 (51) A61K 39/39, 39/15, 39/108

- (11) **283053**
 (21) 1718-98
 (22) 14.12.1998
 (24) 04.02.2003
 (31) PV 158-98
 (32) 19.01.1998
 (33) CZ

- (40) 06.08.1999
 (73) Medipharm CZ, s. r. o., Hustopeče u Brna, CZ;
 (72) Mičan Petr, Hustopeče u Brna, CZ; Štěpánek Jan, Zvole nad Perštýnem, CZ;
 (74) Guniš Jaroslav, Mgr., Bratislava, SK;
(54) Perorálny prípravok na prevenciu a liečbu infekčných gastroenteritíd teliat

7 (51) B02C 18/14, 18/18

- (11) 283116**
 (21) 14-97
 (22) 30.06.1995
 (24) 04.02.2003
 (31) P 44 23 424.4
 (32) 06.07.1994
 (33) DE
 (40) 09.07.1997
 (73) Lindemann Maschinenfabrik GmbH, Düsseldorf, DE;
 (72) Spiesshofer Thomas, Dormagen, DE;
 (74) Bezák Marián, Ing., Bratislava, SK;
 (86) PCT/DE95/00833
 (87) WO96/01149
(54) Rotačné nožnice na skracovanie najmä nekladného odpadu

7 (51) B03C 3/16, B01D 53/76, 53/94

- (11) 283112**
 (21) 814-98
 (22) 12.06.1998
 (24) 04.02.2003
 (40) 07.11.2000
 (73) Morvová Marcela, doc. RNDr., CSc., Bratislava, SK; Morva Imrich, RNDr., CSc., Bratislava, SK; Hanic František, doc. Dr. Ing., DrSc., Bratislava, SK;
 (72) Morvová Marcela, doc. RNDr., CSc., Bratislava, SK; Morva Imrich, RNDr., CSc., Bratislava, SK; Hanic František, doc. Dr. Ing., DrSc., Bratislava, SK;
 (74) Guniš Jaroslav, Mgr., Bratislava, SK;
(54) Spôsob spracovania exhalátov a zariadenie na vykonávanie tohto spôsobu

7 (51) B05D 1/18, 3/10, C09D 5/00, C23C 18/00

- (11) 283024**
 (21) 643-96
 (22) 03.10.1994
 (24) 04.02.2003
 (31) 08/153 548
 (32) 22.11.1993
 (33) US
 (40) 08.01.1997
 (73) Lilly Technologies, Inc., Wilmington, DE, US;
 (72) Soltys Joseph, London, Ontario, CA;
 (74) PATENTSERVIS BRATISLAVA, a. s., Bratislava, SK;
 (86) PCT/US94/11200
 (87) WO95/14538
(54) Spôsob pokovovania katalyticky aktivovaného povrchu meďou

7 (51) B21B 1/46, C21D 8/04, 9/68

- (11) 283010**
 (21) 1789-97
 (22) 28.06.1996
 (24) 04.02.2003
 (31) 1000694
 (32) 29.06.1995
 (33) NL
 (40) 09.09.1998
 (73) HOOGOSENS STAAL B. V., IJmuiden, NL;
 (72) Pronk Cornelis, Castricum, NL; Den Hartog Huibert Willem, Noordwijkerhout, NL; Cornelissen Marcus Cornelis Maria, Castricum, NL;
 (74) PATENTSERVIS BRATISLAVA, a. s., Bratislava, SK;
 (86) PCT/EP96/02874
 (87) WO97/01402
(54) Spôsob výroby pásu tvárnej ocele

7 (51) B22D 11/10

- (11) 283020**
 (21) 868-98
 (22) 20.12.1996
 (24) 04.02.2003
 (31) 1001976
 (32) 22.12.1995
 (33) NL
 (40) 07.05.1999
 (73) HOOGOSENS STAAL B. V., IJmuiden, NL;
 (72) Den Hartog Huibert Willem, Noordwijkerhout, NL;
 (74) PATENTSERVIS BRATISLAVA, a. s., Bratislava, SK;
 (86) PCT/EP96/05814
 (87) WO97/23319
(54) Spôsob výroby pásu z tvárnej ocele a zariadenie na jeho vykonávanie

7 (51) B22D 37/00, 39/00, F27D 19/00

- (11) 283092**
 (21) 1468-97
 (22) 19.04.1996
 (24) 04.02.2003
 (31) 951672
 (32) 02.05.1995
 (33) NO
 (40) 08.04.1998
 (73) INDUSTRIELL INFORMASJONSTEKNOLOGI A/S, Kristiansand, NO;
 (72) Berge Arnulf, Kristiansand, NO;
 (74) Bezák Marián, Ing., Bratislava, SK;
 (86) PCT/NO96/00090
 (87) WO96/34710
(54) Spôsob merania množstva kvapalného kovu v sklopnej lejacej peci

7 (51) B22F 5/00, 3/02

- (11) 283087**
 (21) 498-95
 (22) 05.10.1993
 (24) 04.02.2003
 (31) 93.00812.6, 92.21750.4
 (32) 15.01.1993, 16.10.1992
 (33) GB, GB
 (40) 06.03.1996

- (73) GT.B COMPONENTS LIMITED, Merseyside, Lancashire, GB;
 (72) Corcoran Terence, Southport, Merseyside, GB;
 (74) Bezák Marián, Ing., Bratislava, SK;
 (86) PCT/GB93/02069
 (87) WO94/08743
(54) Spôsob tvarovania predmetu, lisovací nástroj na vykonávanie tohto spôsobu a tvarovaný predmet

7 (51) B23K 26/00, 33/00, F16B 5/08

- (11) 283090**
 (21) 3392-92
 (22) 13.11.1992
 (24) 04.02.2003
 (31) 07/793,556
 (32) 18.11.1991
 (33) US
 (40) 11.05.1994
 (73) Hans Oetiker AG Maschinen-und Apparatenfabrik, Horgen, CH;
 (72) Oetiker Hans, Horgen, CH;
 (74) Tomeš Pavol, Ing., Bratislava, SK;
(54) Spoj dvoch plošných častí pozdĺž ich dvoch koncových okrajov a spôsob jeho zhotovovania

7 (51) B25D 17/08

- (11) 283037**
 (21) 897-96
 (22) 24.12.1994
 (24) 04.02.2003
 (31) P 44 00 970.4, P 44 05 958.2
 (32) 14.01.1994, 24.02.1994
 (33) DE, DE
 (40) 06.08.1997
 (73) Robert Bosch GmbH, Stuttgart, DE;
 (72) Wierspecker Horst, Leonberg, DE; Neubert Heinz, Ebersbach, DE;
 (74) Bušová Eva, JUDr., Bratislava, SK;
 (86) PCT/DE94/01535
 (87) WO95/19244
(54) Ručné obrábacie zariadenie s ústrojenstvom na otáčavé unášanie nárazových a/alebo vrtačích nástrojov, nástroj a držiak nástroja

7 (51) B28B 11/14

- (11) 283016**
 (21) 548-96
 (22) 26.04.1996
 (24) 04.02.2003
 (31) 195 15 758.3
 (32) 28.04.1995
 (33) DE
 (40) 07.05.1997
 (73) YTONG Aktiengesellschaft, München, DE;
 (72) Völker Sieghard, Laussig, DE; van Boggelen Wilhelm, Hengelo, NL;
 (74) PATENTSERVIS BRATISLAVA, a. s., Bratislava, SK;
(54) Zariadenie na rezanie tuhého nestvrdnutého pórobetonového bloku

7 (51) B29C 45/42, 45/72, 49/42

- (11) 283069**
 (21) 909-95
 (22) 20.01.1994
 (24) 04.02.2003
 (31) 9300055
 (32) 20.01.1993
 (33) BE
 (40) 09.04.1997
 (73) SIMECO A.G., Engi, CH;
 (72) De Cuyper Dirk, Destelbergen, BE;
 (74) PATENTSERVIS BRATISLAVA, a. s., Bratislava, SK;
 (86) PCT/BE94/00007
 (87) WO94/16871
(54) Spôsob výroby dutých predmetov, najmä predliskov z plastickej hmoty a zariadenie na vykonávanie tohto spôsobu

7 (51) B29C 67/20, 44/00, B32B 5/06, 5/20, 27/40 // B29L 31:58, B29K 75:00

- (11) 283098**
 (21) 1973-91
 (22) 27.06.1991
 (24) 04.02.2003
 (31) 9008439
 (32) 29.06.1990
 (33) FR
 (40) 19.02.1992
 (73) JOHNSON CONTROLS - ROTH, Strasbourg, FR;
 (72) Roth Jacques, Strasbourg, FR; Manigold Alain, Romanswiller, FR; Schmitt Daniel, Berstett, FR;
 (74) Bušová Eva, JUDr., Bratislava, SK;
(54) Poduška a spôsob jej výroby

7 (51) B41F 5/04, 13/44

- (11) 283043**
 (21) 163-95
 (22) 07.02.1995
 (24) 04.02.2003
 (31) 9400422-3
 (32) 09.02.1994
 (33) SE
 (40) 09.08.1995
 (73) Tetra Laval Holdings & Finance SA, Pully, CH;
 (72) Andersson Ingvar, Löddeköpinge, SE; Hersenius Bengt, Genarp, SE;
 (74) Majlingová Marta, Ing., Bratislava, SK;
(54) Rotačný tlačový stroj

7 (51) B60K 37/06, B60H 1/00

- (11) 283100**
 (21) 148-95
 (22) 06.02.1995
 (24) 04.02.2003
 (31) 94102833.4
 (32) 24.02.1994
 (33) EP
 (40) 07.08.1996

- (73) Valeo Klimasysteme GmbH, Rodach, DE;
 (72) Schwarz Stefan, Coburg, DE;
 (74) Bušová Eva, JUDr., Bratislava, SK;
(54) Obsluhovací gombík, najmä otočný gombík na vykurovacie, prípadne klimatizačné zariadenie do automobilu

7 (51) B60S 1/34, B21D 53/88

- (11) 283062**
 (21) 348-95
 (22) 04.09.1993
 (24) 04.02.2003
 (31) P 42 30 961.1
 (32) 16.09.1992
 (33) DE
 (40) 07.08.1996
 (73) ITT Automotive Europe GmbH, Frankfurt am Main, DE;
 (72) Bienert Herbert, Besigheim, DE; Egner-Walter Bruno, Heilbronn, DE; Fink Andreas, Grossbottwar, DE;
 (74) Bušová Eva, JUDr., Bratislava, SK;
 (86) PCT/EP93/02392
 (87) WO94/06654
(54) Plechová upínacia súčasť ramena stierača

7 (51) B61L 23/00, 23/34

- (11) 283059**
 (21) 459-94
 (22) 21.04.1994
 (24) 04.02.2003
 (31) 93 04680
 (32) 21.04.1993
 (33) FR
 (40) 09.11.1994
 (73) CSEE-Transport, Paris Cedex , FR;
 (72) Gruere Yves, Jouy en Josas, FR; Demichel Laurent, Corbeil, FR; Le Gall Hervé, Saint Remy Les Chevreuse, FR;
 (74) PATENTSERVIS BRATISLAVA, a. s., Bratislava, SK;
(54) Mikroprocesorový bezpečnostný systém, hlavne na železničnú dopravu

7 (51) B65D 1/02

- (11) 283064**
 (21) 587-96
 (22) 08.05.1996
 (24) 04.02.2003
 (31) 08/436 652
 (32) 08.05.1995
 (33) US
 (40) 04.12.1996
 (73) PEPSICO, INC. A Corporation of the State of North Carolina, Purchase, NY, US;
 (72) Mero Christopher J., New Millford, CT, US; Bellas Richard F., Stamford, CT, US;
 (74) Bezák Marián, Ing., Bratislava, SK;
(54) Plastová nádoba

7 (51) B65D 65/00

- (11) 283034**
 (21) 380-96
 (22) 07.07.1995
 (24) 04.02.2003
 (31) 9413865.8
 (32) 08.07.1994
 (33) GB
 (40) 04.06.1997
 (73) The Mead Corporation, Dayton, OH, US;
 (72) Domansky Philippe, Chateauroux, FR;
 (74) PATENTSERVIS BRATISLAVA, a. s., Bratislava, SK;
 (86) PCT/US95/09408
 (87) WO96/01769
(54) Deliaci panel

7 (51) B65D 71/46, 71/48

- (11) 283109**
 (21) 1112-98
 (22) 13.03.1997
 (24) 04.02.2003
 (31) 9605283.2
 (32) 13.03.1996
 (33) GB
 (40) 12.03.1999
 (73) THE MEAD CORPORATION, Dayton, OH, US;
 (72) Saulas Alain, Chateauroux, FR; Auclair Jean-Michel, Chateauroux, FR;
 (74) PATENTSERVIS BRATISLAVA, a. s., Bratislava, SK;
 (86) PCT/US97/03918
 (87) WO97/33807
(54) Nosič na prichytenie hrdla fliaš

7 (51) B65D 88/18

- (11) 283094**
 (21) 823-97
 (22) 26.01.1996
 (24) 04.02.2003
 (31) 9500149
 (32) 27.01.1995
 (33) NL
 (40) 08.04.1998
 (73) EURO MAINTENANCE LEASE PRODUKTIE B. V., Schipol, NL;
 (72) Brambach Johan Arie, Leimuiden, NL;
 (74) PATENTSERVIS BRATISLAVA, a. s., Bratislava, SK;
 (86) PCT/NL96/00043
 (87) WO96/22929
(54) Kontajner na kvapaliny a príslušenstvo na jeho prepravu

7 (51) B65G 21/20

- (11) 283032**
 (21) 1391-98
 (22) 11.04.1997
 (24) 04.02.2003
 (31) 196 14 742.5, 196 14 741.7
 (32) 15.04.1996, 15.04.1996
 (33) DE, DE

- (40) 11.02.1999
 (73) TRIDELTA MAGNETSYSTEME GMBH, Dortmund, DE;
 (72) Janzen Klaus, Lünen, DE; Wagner Wolfgang, Neuberg, DE; Keller Berthold, Erfurt, DE; Worm Karl-Heinz, Erfurt, DE;
 (74) ROTT, RŮŽIČKA & GUTTMANN, v. o. s., Bratislava, SK;
 (86) PCT/EP97/01822
 (87) WO97/38927
(54) Zariadenie na transport plochých predmetov, hlavne v tvare dosiek

7 (51) B65G 47/90, 47/91

- (11) 283046**
 (21) 1321-96
 (22) 14.10.1996
 (24) 04.02.2003
 (31) 2925/95
 (32) 16.10.1995
 (33) CH
 (40) 08.07.1998
 (73) SOREMARTEC S.A., Schoppach-Arlon, BE;
 (72) Pedrotto Gianfranco, Neviglie /Cuneo/, IT; Bertalero Roberto, Acqui Terme /Alessandria/, IT;
 (74) Majlingová Marta, Ing., Bratislava, SK;
(54) Vyberacie zariadenie

7 (51) C01B 17/04, B01J 23/76

- (11) 283063**
 (21) 1224-98
 (22) 04.03.1997
 (24) 04.02.2003
 (31) 1002524
 (32) 04.03.1996
 (33) NL
 (40) 11.06.1999
 (73) Gastec N. V., Apeldoorn, NL; Stork Engineers & Contractors B. V., Amsterdam, NL;
 (72) Geus John Wilhelm, Bilthoven, NL; Terörde Robert Johan Andreas Maria, Utrecht, NL;
 (74) PATENTSERVIS BRATISLAVA, a. s., Bratislava, SK;
 (86) PCT/NL97/00108
 (87) WO97/32813
(54) Katalyzátor na nosiči na selektívnu oxidáciu zlučenin obsahujúcich síru a spôsob jeho prípravy

7 (51) C03B 29/06, 27/06, 25/06

- (11) 283060**
 (21) 1613-94
 (22) 29.12.1994
 (24) 04.02.2003
 (31) P 44 00 542.3
 (32) 11.01.1994
 (33) DE
 (40) 11.07.1995
 (73) Rastal GmbH & Co. KG, Höhr-Grenzhausen, DE;
 (72) Günter Hermann, Rheinbrohl, DE; Wolfgang Heinz, Neuwied, DE;
 (74) Bušová Eva, JUDr., Bratislava, SK;
(54) Spôsob zvýšenia pevnosti sklenených telies a zariadenie na vykonávanie tohto spôsobu

7 (51) C03C 27/00, 27/10, B05D 5/08, C03C 17/28, 15/00, 19/00, B29C 69/00, 47/02, 45/14

- (11) 283073**
 (21) 2190-92
 (22) 13.07.1992
 (24) 04.02.2003
 (31) P 41 23 256-9
 (32) 13.07.1991
 (33) DE
 (40) 12.01.1995
 (73) Saint-Gobain Vitrage International, Courbevoie, FR;
 (72) Cordes Hans, Aachen, DE; Kahn Ilan, Uebach-Palenberg, DE; Krumm Helmut, Aachen, DE; Cornils Gerd, Merzenich-Girbelsrath, DE; Schwartz Ludwig, Aachen, DE; Behrend Ulrich, Inden, DE;
 (74) Bezák Marián, Ing., Bratislava, SK;
(54) Zasklievací dielec, spôsob jeho výroby a zariadenie na vykonávanie spôsobu

7 (51) C04B 22/08, 22/14, 24/04, 24/16

- (11) 283122**
 (21) 515-99
 (22) 25.10.1996
 (24) 04.02.2003
 (40) 10.12.1999
 (73) BK GIULINI CHEMIE GmbH & Co. OHG, Ludwigshafen, DE;
 (72) Lunkenheimer Rudolf, Wackernheim, DE; Breker Johannes, Ludwigshafen, DE; Potencsik Istvan, Mannheim, DE; Altmann Horst, Ludwigshafen, DE; Sedelies Reinhold, Schifferstadt, DE;
 (74) Bušová Eva, JUDr., Bratislava, SK;
 (86) PCT/EP96/04647
 (87) WO98/18740
(54) Urýchľovač tuhnutia a tvrdnutia do hydraulických spojív

7 (51) C07C 55/14, 51/14

- (11) 283086**
 (21) 1666-98
 (22) 29.05.1997
 (24) 04.02.2003
 (31) 96/07380
 (32) 07.06.1996
 (33) FR
 (40) 07.05.1999
 (73) RHODIA FIBER AND RESIN INTERMEDIATES, Courbevoie Cedex, FR;
 (72) Brivet Jacques, Bron, FR; Henriet Eric B., Lyon, FR; Patois Carl, Lyon, FR; Perron Robert, Charly, FR;
 (74) Čechvalová Dagmar, Bratislava, SK;
 (86) PCT/FR97/00940
 (87) WO97/47580
(54) Spôsob hydroxykarbonylácie penténových kyselín

7 (51) C07C 59/84, A61K 31/19, C07D 307/77, 317/60, C07C 59/86, 59/88, 59/90
(11) 283055
 (21) 180-99
 (22) 05.08.1997
 (24) 04.02.2003
 (31) 96/10254
 (32) 16.08.1996
 (33) FR
 (40) 13.03.2000
 (73) MERCK PATENT GmbH, Darmstadt, DE;
 (72) Moinet Gérard, Orsay, FR; Doare Liliane, Viry Chatillon, FR; Kergoat Micheline, Bures sur Yvette, FR; Maizeray Philippe, Vanves, FR; Me-sangeau Didier, Combs la Ville, FR;
 (74) Bušová Eva, JUDr., Bratislava, SK;
 (86) PCT/EP97/04252
 (87) WO98/07681
(54) Farmaceutický prostriedok obsahujúci 4-oxobutánové kyseliny

7 (51) C07C 67/22, 249/08, 249/12, 251/48, 69/738, 251/60, 235/78, C07D 249/12
(11) 283068
 (21) 1575-96
 (22) 26.05.1995
 (24) 04.02.2003
 (31) P 44 20 416.7
 (32) 10.06.1994
 (33) DE
 (40) 06.05.1998
 (73) BASF AKTIENGESELLSCHAFT, Ludwigshafen, DE;
 (72) Bayer Herbert, Mannheim, DE; Isak Heinz, Böhl-Iggelheim, DE; Wingert Horst, Mannheim, DE; Sauter Hubert, Mannheim, DE; Keil Michael, Freinsheim, DE; Nett Markus, Schifferstadt, DE; Benoit Remy, Neustadt, DE; Müller Ruth, Friedelsheim, DE;
 (74) Žovicová Viera, Mgr., Bratislava, SK;
 (86) PCT/EP95/02013
 (87) WO95/34526
(54) Spôsob prípravy derivátu metylamidu alfa-metoxymínokarboxylovej kyseliny a medzi-produkty na ich prípravu

7 (51) C07C 227/14, C07K 5/06
(11) 283042
 (21) 2166-92
 (22) 10.07.1992
 (24) 04.02.2003
 (31) P 41 23 248.8
 (32) 13.07.1991
 (33) DE
 (40) 07.12.1994
 (73) Degussa Aktiengesellschaft, Frankfurt am Main, DE;
 (72) Kottenhahn Matthias, Dr., Hanau, DE; Drauz Karlheinz, Dr., Freigericht, DE; Harr Horst, Rodenbach, DE;
 (74) Bušová Eva, JUDr., Bratislava, SK;
(54) Spôsob redukčnej aminácie

7 (51) C07C 229/22, 59/285
(11) 283105
 (21) 1649-98
 (22) 26.05.1997
 (24) 04.02.2003
 (31) MI96A001116, MI97A000409
 (32) 31.05.1996, 25.02.1997
 (33) IT, IT
 (40) 07.05.1999
 (73) SIGMA-TAU INDUSTRIE FARMACEUTICHE RIUNITE S.P.A., Roma, IT;
 (72) Fassi Aldo, Milano, IT;
 (74) Majlingová Marta, Ing., Bratislava, SK;
 (86) PCT/EP97/02693
 (87) WO97/46512
(54) Stabilné nehygroskopické soli L(-)-karnitínu a alkanoyl-L(-)-karnitínov, spôsob ich prípravy a tuhé orálne podávatel'né zmesi obsahujúce takéto soli

7 (51) C07C 231/02
(11) 283033
 (21) 656-99
 (22) 12.12.1997
 (24) 04.02.2003
 (31) 9626319.9
 (32) 19.12.1996
 (33) GB
 (40) 08.11.1999
 (73) ASTRA PHARMACEUTICALS LTD., Kings Langley, Herts, GB;
 (72) Harris Alan Richard, Shepshed, Leicestershire, GB;
 (74) Žovicová Viera, Mgr., Bratislava, SK;
 (86) PCT/SE97/02092
 (87) WO98/27052
(54) Spôsob prípravy NMDA antagonistov a medzi-produktov na ich prípravu

7 (51) C07C 233/78, A61K 31/165
(11) 283056
 (21) 1302-99
 (22) 24.03.1998
 (24) 04.02.2003
 (31) 9706376.2
 (32) 27.03.1997
 (33) GB
 (40) 16.05.2000
 (73) SMITHKLINE BEECHAM PLC, Brentford, Middlesex, GB;
 (72) Slater Graham Ralph, Harlow, Essex, GB; Westlake Paul Jeffrey, Harlow, Essex, GB;
 (74) Majlingová Marta, Ing., Bratislava, SK;
 (86) PCT/EP98/01913
 (87) WO98/43947
(54) Hydratovaný hydrochlorid N-[3-[[2-(3,4-dimetoxyfenyl)etyl]amino]propyl]-4-nitrobenzamid, spôsob jeho výroby, farmaceutický prostriedok s jeho obsahom a jeho použitie

7 (51) C07C 317/14, 311/15, 317/22, 317/24, 317/36, C07D 213/52, 213/70, 215/12, 295/08, 333/18, A61K 31/10, 31/18, 31/44
(11) 283023
 (21) 404-97
 (22) 26.09.1995
 (24) 04.02.2003
 (31) 08/314 991
 (32) 29.09.1994
 (33) US
 (40) 06.05.1998
 (73) E. I. du Pont de Nemours and Company, Wilmington, DE, US;
 (72) Batt Douglas Guy, Wilmington, DE, US; Pinto Donald Joseph Phillip, Newark, DE, US; Orwat Michael James, Wilmington, DE, US; Petraitis Joseph James, Glenmoore, PA, US; Pitts William John, Newark, DE, US;
 (74) Bušová Eva, JUDr., Bratislava, SK;
 (86) PCT/US95/12225
 (87) WO96/10012
(54) Ortosubstituované fenylové zlúčeniny a farmaceutické prostriedky na ich báze

7 (51) C07C 401/00, A61K 31/59
(11) 283041
 (21) 1464-98
 (22) 21.04.1997
 (24) 04.02.2003
 (31) 196 19 036.3
 (32) 30.04.1996
 (33) DE
 (40) 13.04.1999
 (73) SCHERING AKTIENGESELLSCHAFT, Berlin, DE;
 (72) Steinmeyer Andreas, Berlin, DE; Kirsch Gerald, Berlin, DE; Neef Günter, Berlin, DE; Schwarz Katica, Berlin, DE; Thieroff-Ekerdt Ruth, Berlin, DE; Wiesinger Herbert, Berlin, DE; Haberey Martin, Berlin, DE; Fähnrich Marianne, Berlin, DE;
 (74) Hörmannová Zuzana, Ing., Bratislava, SK;
 (86) PCT/EP97/02013
 (87) WO97/41096
(54) Deriváty vitamínu D s karbocyklickými alebo heterocyklickými substituentmi v polohe C-25, spôsob ich výroby, medziprodukty tohto spôsobu a ich použitie

7 (51) C07D 213/50, 209/12, C07C 233/33, 49/84, A61K 31/44, 31/40, 31/12
(11) 283077
 (21) 1795-99
 (22) 12.06.1998
 (24) 04.02.2003
 (31) 9712966.2
 (32) 19.06.1997
 (33) GB
 (40) 12.06.2000
 (73) Indena S. p. A., Milano, IT;
 (72) Bombardelli Ezio, Milano, IT; Valenti Piero, Milano, IT;
 (74) Majlingová Marta, Ing., Bratislava, SK;

(86) PCT/EP98/03558
 (87) WO98/58913
(54) Chalkóny, farmaceutický prostriedok s ich obsahom a ich použitie

7 (51) C07D 237/14, 241/18, 213/643, 213/68, 213/89, A61K 31/50, 31/495, 31/40, C07D 239/34, 237/16
(11) 283040
 (21) 789-95
 (22) 14.06.1995
 (24) 04.02.2003
 (31) P 44 21 495.2
 (32) 20.06.1994
 (33) DE
 (40) 10.01.1996
 (73) MERCK PATENT GESELLSCHAFT MIT BESCHRÄNKTER HAFTUNG, Darmstadt, DE;
 (72) Gericke Rolf, Dr., Darmstadt, DE; Dorsch Dieter, Dr., Darmstadt, DE; Baumgarth Manfred, Dr., Darmstadt, DE; Minck Klaus-Otto, Dr., Darmstadt, DE; Beier Norbert, Dr., Darmstadt, DE;
 (74) Bušová Eva, JUDr., Bratislava, SK;
(54) Heterocykloxybenzoylguanidíny, spôsob ich výroby, ich použitie a farmaceutické prostriedky na ich báze

7 (51) C07D 295/14, 213/74, 317/60
(11) 283052
 (21) 1207-98
 (22) 03.03.1997
 (24) 04.02.2003
 (31) 196 08 665.5
 (32) 06.03.1996
 (33) DE
 (40) 11.02.1999
 (73) Boehringer Ingelheim Pharma KG, Ingelheim am Rhein, DE;
 (72) Esser Franz, Ingelheim am Rhein, DE; Schnorrenberg Gerd, Gau-Algesheim, DE; Schromm Kurt, Ingelheim am Rhein, DE; Dollinger Horst, Ingelheim am Rhein, DE; Jung Birgit, Schwabenheim, DE; Speck Georg, Ingelheim am Rhein, DE;
 (74) Majlingová Marta, Ing., Bratislava, SK;
 (86) PCT/EP97/01038
 (87) WO97/32865
(54) Arylglycinamidové deriváty, spôsob ich výroby, farmaceutický prostriedok s ich obsahom a ich použitie

7 (51) C07D 405/14, A61K 31/4196, A61P 31/10 // (C07D 405/14, 249:00, 317:00, 241:00)
(11) 283118
 (21) 1106-94
 (22) 10.03.1993
 (24) 04.02.2003
 (31) 853 648
 (32) 18.03.1992
 (33) US
 (40) 12.04.1995
 (73) Janssen Pharmaceutica N. V., Beerse, BE;
 (72) Heeres Jan, Vosselaar, BE; Mesens Jean Louis, Wechelderzande, BE; Peeters Jozef, Beerse, BE;
 (74) Bušová Eva, JUDr., Bratislava, SK;

(86) PCT/EP93/00552

(87) WO93/19061

(54) Stereoizoméne formy itrakonazolu a saperkonazolu, spôsob ich výroby, ich komplexy, spôsob výroby týchto komplexov, farmaceutický prípravok a ich použitie**7 (51) C07D 413/06, 413/14, C07F 9/6533, A61K 31/535****(11) 283070**

(21) 839-96

(22) 23.12.1994

(24) 04.02.2003

(31) 9326480.2, 9407189.1, 9408065.2, 9416428.2

(32) 29.12.1993, 12.04.1994, 22.04.1994, 15.08.1994

(33) GB, GB, GB, GB

(40) 06.11.1996

(73) Merck Sharp & Dohme Limited, Hoddesdon, Hertfordshire, GB;

(72) Baker Raymond, Harlow, Essex, GB; Harrison Timothy, Harlow, Essex, GB; Macleod Angus Murray, Harlow, Essex, GB; Owens Andrew Pate, Harlow, Essex, GB; Seward Eileen Mary, Harlow, Essex, GB; Swain Christopher John, Harlow, Essex, GB; Teall Martin Richard, Harlow, Essex, GB;

(74) Majlingová Marta, Ing., Bratislava, SK;

(86) PCT/GB94/02819

(87) WO95/18124

(54) Substituované morfolínové deriváty, spôsob ich výroby, farmaceutický prostriedok s ich obsahom a ich použitie**7 (51) C07D 413/06, 263/52, 413/04****(11) 283067**

(21) 1122-96

(22) 27.02.1995

(24) 04.02.2003

(31) 206 074

(32) 04.03.1994

(33) US

(40) 05.02.1997

(73) MERCK & CO., INC., Rahway, NJ, US;

(72) Askin David, Rahway, NJ, US; Eng Kan K., Rahway, NJ, US; Maligres Peter E., Rahway, NJ, US; Reider Paul J., Rahway, NJ, US; Rossen Kai, Rahway, NJ, US; Volante Ralph P., Rahway, NJ, US; Upadhyay Veena, Rahway, NJ, US;

(74) Majlingová Marta, Ing., Bratislava, SK;

(86) PCT/US95/02347

(87) WO95/23797

(54) Spôsob výroby epoxidu**7 (51) C07D 451/02, A61K 31/36****(11) 283080**

(21) 504-2000

(22) 07.10.1998

(24) 04.02.2003

(31) 97/12580, 97/12583

(32) 09.10.1997, 09.10.1997

(33) FR, FR

(40) 12.03.2001

(73) SANOFI-SYNTHELABO, Paris, FR;

(72) Marabout Benoit, Chilly Mazarin, FR; Sevrin Mireille, Paris, FR; George Pascal, Saint Arnoult en Yvelines, FR; Merly Jean-Pierre, Sceaux, FR; De Peretti Danièle, Antony, FR; Roy Jocelyne, Ris Orangis, FR; Machnik David, Paris, FR;

(74) Čechvalová Dagmar, Bratislava, SK;

(86) PCT/FR98/02137

(87) WO99/19325

(54) Deriváty 8-azabicyklo [3,2,1]oktán-3-metánamínu, liečivo a farmaceutický prostriedok**7 (51) C07D 471/14, A61K 31/435, A61P 35/00****(11) 283050**

(21) 1540-98

(22) 02.05.1997

(24) 04.02.2003

(31) MI96A000944

(32) 10.05.1996

(33) IT

(40) 13.04.1999

(73) Indena S. p. A., Milano, IT;

(72) Bombardelli Ezio, Milano, IT; Verotta Luisella, Gallarate, IT;

(74) Majlingová Marta, Ing., Bratislava, SK;

(86) PCT/EP97/02244

(87) WO97/43290

(54) Kamptotecínové alkaloidy, spôsob ich prípravy, farmaceutický prostriedok s ich obsahom a ich použitie**7 (51) C07D 487/04, A61K 31/5025 // (C07D 487/04, 237:00, 209:00)****(11) 283075**

(21) 129-2000

(22) 28.07.1998

(24) 04.02.2003

(31) 97/09692

(32) 30.07.1997

(33) FR

(40) 14.08.2000

(73) SANOFI-SYNTHELABO, Paris, FR;

(72) Evanno Yannick, Bullion, FR; Dubois Laurent, Gif sur Yvette, FR; Sevrin Mireille, Paris, FR; Marguet Frank, Verrières le Buisson, FR; Froissant Jacques, Morée, FR; Bartsch Régine, Fontenay aux Roses, FR; Gille Catherine, Longjumeau, FR;

(74) Čechvalová Dagmar, Bratislava, SK;

(86) PCT/FR98/01667

(87) WO99/06406

(54) Deriváty 4-oxo-3,5-dihydro-4H-pyridazino-[4,5-b]indol-1-acetamidu a farmaceutický prostriedok, ktorý ich obsahuje**7 (51) C07D 495/14, A61K 31/435****(11) 283039**

(21) 230-99

(22) 22.08.1997

(24) 04.02.2003

(31) 196 36 769.7

(32) 10.09.1996

(33) DE

(40) 06.08.1999

- (73) BASF AKTIENGESELLSCHAFT, Ludwigshafen, DE;
- (72) Steiner Gerd, Kirchheim, DE; Lubisch Wilfried, Mannheim, DE; Bach Alfred, Heidelberg, DE; Emling Franz, Ludwigshafen, DE; Wicke Karsten, Altrip, DE; Teschendorf Hans-Jürgen, Dudenhofen, DE; Behl Berthold, Limburgerhof, DE; Kerrigan Frank, Nottingham, GB; Cheetham Sharon, Nottingham, GB;
- (74) Žovicová Viera, Mgr., Bratislava, SK;
- (86) PCT/EP97/04593
- (87) WO98/11110
- (54) **3-Substituované 3,4,5,6,7,8-hexahydropyrido [4', 3':4,5] tieno [2,3-d]-pyrimidínové deriváty a ich použitie**
-
- 7 (51) C07D 521/00, A61K 31/495, 31/66, C07F 9/6558**
- (11) 283035**
- (21) 826-96
- (22) 20.12.1994
- (24) 04.02.2003
- (31) 08/171 083
- (32) 21.12.1993
- (33) US
- (40) 05.03.1997
- (73) Schering Corporation, Kenilworth, NJ, US;
- (72) Saksena Anil K., Upper Montclair, NJ, US; Girijavallabhan Viyyoor M., Parsippany, NJ, US; Lovey Raymond G., West Caldwell, NJ, US; Pike Russell E., Stanhope, NJ, US; Wang Haiyan, Dayton, NJ, US; Liu Yi-Tsung, Morris Township, NJ, US; Ganguly Ashit K., Upper Montclair, NJ, US; Bennet Frank, Piscataway, NJ, US;
- (74) PATENTSERVIS BRATISLAVA, a. s., Bratislava, SK;
- (86) PCT/US94/14236
- (87) WO95/17407
- (54) **Tetrahydrofuránová zlúčenina, spôsob jej prípravy, jej farmaceuticky prijateľný ester, soľ a farmaceutický prostriedok**
-
- 7 (51) C07F 9/00, 9/08, 9/38, 9/40, 7/00, 7/02, 1/00, 1/04**
- (11) 283110**
- (21) 1412-96
- (22) 31.10.1996
- (24) 04.02.2003
- (40) 11.02.1999
- (73) VUCHT, a.s., Bratislava, SK;
- (72) Štibrányi Ladislav, doc. Ing., CSc., Bratislava, SK; Konopíková Marta, Ing., CSc., Bratislava, SK;
- (54) **Sodná soľ dietylésteru 2-(trietoxysilyl)-etyl-fosfónovej kyseliny a spôsob jej prípravy**
-
- 7 (51) C07F 9/00, 9/08, 9/38, 9/40, 7/00, 7/02**
- (11) 283108**
- (21) 1411-96
- (22) 31.10.1996
- (24) 04.02.2003
- (40) 11.02.1999
-
- (73) VUCHT, a.s., Bratislava, SK;
- (72) Štibrányi Ladislav, doc. Ing., CSc., Bratislava, SK; Konopíková Marta, Ing., CSc., Bratislava, SK;
- (54) **Spôsob prípravy dietylésteru 2-(trietoxysilyl)-etyl-fosfónovej kyseliny**
-
- 7 (51) C07H 17/08, A61K 31/70**
- (11) 283114**
- (21) 1419-97
- (22) 17.10.1997
- (24) 04.02.2003
- (31) 196 44 195.1
- (32) 24.10.1996
- (33) DE
- (40) 06.05.1998
- (73) Solvay Pharmaceuticals GmbH, Hannover, DE;
- (72) Höltje Dagmar, Gehrden, DE; Preuschoff Ulf, Uelzen/Oldenstadt, DE; Eeckhout Christian, Lindwedel, DE; Finner Emil, Isernhagen, DE;
- (74) PATENTSERVIS BRATISLAVA, a. s., Bratislava, SK;
- (54) **Deriváty 10,13,15-trioxatricyklo [9.2.1.1.9.6] pentadekanónu, spôsob ich prípravy a liečivá obsahujúce tieto zlúčeniny**
-
- 7 (51) C07K 5/10, 14/75, 14/78, A61K 38/04, G01N 33/68**
- (11) 283129**
- (21) 1156-96
- (22) 10.09.1996
- (24) 04.02.2003
- (31) DE19534016.7
- (32) 14.09.1995
- (33) DE
- (40) 07.05.1997
- (73) MERCK PATENT GmbH, Darmstadt, DE;
- (72) Jonczyk Alfred, Dr., Darmstadt, DE; Goodman Simon, Dr., Darmstadt, DE; Diefenbach Beate, Dr., Darmstadt, DE; Finsinger Dirk, Darmstadt, DE; Kessler Horst, prof. Dr., Darmstadt, DE;
- (74) Bušová Eva, JUDr., Bratislava, SK;
- (54) **Deriváty peptidu, ich použitie a farmaceutický prostriedok, ktorý ich obsahuje**
-
- 7 (51) C07K 7/56, 1/107 // A61K 38/12**
- (11) 283115**
- (21) 1079-97
- (22) 06.02.1996
- (24) 04.02.2003
- (31) 386 619
- (32) 10.02.1995
- (33) US
- (40) 04.02.1998
- (73) MERCK & CO., INC., Rahway, NJ, US;
- (72) Belyk Kevin M., Rahway, NJ, US; Bender Dean R., Rahway, NJ, US; Black Regina M., Rahway, NJ, US; Hughes David L., Rahway, NJ, US; Leonard William, Rahway, NJ, US;
- (74) Majlingová Marta, Ing., Bratislava, SK;
- (86) PCT/US96/01523
- (87) WO96/24613
- (54) **Spôsob výroby azacyklohexapeptidových zlúčenín a medziprodukt**

7 (51) C07K 11/02, A61K 38/15**(11) 283121**

(21) 238-95

(22) 22.02.1995

(24) 04.02.2003

(31) P 44 06 025.4

(32) 24.02.1994

(33) DE

(40) 08.10.2002

(73) BAYER AKTIENGESELLSCHAFT, Leverkusen, DE;

(72) Jeschke Peter, Dr., Leverkusen, DE; Harder Achim, Dr., Köln, DE; Mencke Norbert, Dr., Leverkusen, DE; Kleinkauf Horst prof. Dr., Berlin, DE; Zocher Rainer Dr., Berlin, DE;

(74) Hörmannová Zuzana, Ing., Bratislava, SK;

(54) Spôsob výroby cyklických depsipeptidov s 18 atómami v kruhu obsahujúcich kyselinu mliečnu**7 (51) C07K 14/475, A61K 38/18****(11) 283083**

(21) 571-97

(22) 13.11.1995

(24) 04.02.2003

(31) 08/340 131

(32) 14.11.1994

(33) US

(40) 11.02.1999

(73) Amgen Inc., Thousand Oaks, CA, US;

(72) Kinstler Olaf F., Oxnard, CA, US; Yan Qiao, Thousand Oaks, CA, US;

(74) Bušová Eva, JUDr., Bratislava, SK;

(86) PCT/US95/14658

(87) WO96/15146

(54) Polyetylénglykolový derivát polypeptidu, spôsob pripájania polyetylénglykolu na polypeptid a homogénny prípravok monopegylovaného hBDNF a NT-3**7 (51) C08J 9/35, B60R 13/08 // (C08J 9/35, C08L 75:12)****(11) 283065**

(21) 1404-96

(22) 02.05.1995

(24) 04.02.2003

(31) P 44 15 586.7

(32) 03.05.1994

(33) DE

(40) 07.05.1997

(73) Stankiewicz GmbH, Adelheidsdorf, DE;

(72) Kliwer Carsten, Nienhagen, DE; Kittel Christoph, Nienhagen, DE;

(74) Majlingová Marta, Ing., Bratislava, SK;

(86) PCT/EP95/01659

(87) WO95/29951

(54) Spôsob výroby zloženého penového materiálu, zložený penový materiál a jeho použitie**7 (51) C09C 3/00, C09B 67/22, D06P 1/52, C08J 3/20****(11) 283113**

(21) 623-98

(22) 11.05.1998

(24) 04.02.2003

(40) 10.12.1999

(73) Výskumný ústav chemických vlákien, a. s., Svit, SK;

(72) Ondrejmiška Koloman, Ing., CSc., Svit, SK; Brejka Ondrej, Ing., Poprad, SK; Mezovský Milan, Svit, SK; Staruch Radoslav, Ing., Svit, SK;

(74) Rzymanová Kamila, Ing., Poprad, SK;

(54) Koncentráty pigmentov a aditív na báze polyalkyléntereftalátov**7 (51) C09D 5/00, 5/02****(11) 283085**

(21) 1071-97

(22) 05.02.1996

(24) 04.02.2003

(31) 361/95-8

(32) 08.02.1995

(33) CH

(40) 14.01.1998

(73) PLASTIROUTE GmbH, Müllheim, DE;

(72) Boldt Peter-Christian, Freiburg, DE;

(74) Bezák Marián, Ing., Bratislava, SK;

(86) PCT/CH96/00043

(87) WO96/24640

(54) Vodou riediteľná plastická hmota a spôsob jej výroby**7 (51) C09D 5/03, 5/46, 163/00, 167/00****(11) 283066**

(21) 566-95

(22) 05.11.1993

(24) 04.02.2003

(31) 9223300.6

(32) 06.11.1992

(33) GB

(40) 11.10.1995

(73) COURTAULDS COATINGS (HOLDINGS) LIMITED, London, GB;

(72) Kittle Kevin Jeffrey, Co. Durham, GB; Rushman Paul Frederick, Northumberland, GB;

(74) Majlingová Marta, Ing., Bratislava, SK;

(86) PCT/GB93/02288

(87) WO94/11446

(54) Práškové materiály na tvorbu povlakov, spôsob tvorby povlaku a substrát vybavený povlakom**7 (51) C10G 1/00, 1/10****(11) 283104**

(21) 419-97

(22) 02.10.1995

(24) 04.02.2003

(31) P 44 35 238.7

(32) 04.10.1994

(33) DE

(40) 10.09.1997

(73) VEBA OEL AG, Gelsenkirchen, DE;

(72) Holighaus Rolf, Haltern, DE; Niemann Klaus, Oberhausen, DE; Strecker Claus, Gelsenkirchen, DE;

(74) ROTT, RŮŽIČKA & GUTTMANN, v. o. s., Bratislava, SK;

- (86) PCT/EP95/03901
 (87) WO96/10619
 (54) **Spôsob získavania chemických surovín a/alebo kvapalných zložiek palív z použitých alebo odpadových plastov a použitie vyrobeného depolymerizátu**
-
- 7 (51) **C12N 1/20, C07K 7/06, A01N 63/02 // (C12N 1/20, C12R 1:125)**
 (11) **283036**
 (21) 1490-99
 (22) 08.05.1998
 (24) 04.02.2003
 (31) 08/853 753
 (32) 09.05.1997
 (33) US
 (40) 14.08.2000
 (73) AGRAQUEST, INC., Davis, CA, US;
 (72) Heins Sherry D., Davis, CA, US; Manker Denise C., Davis, CA, US; Jimenez Desmond R., Woodland, CA, US; McCoy Randy J., Davis, CA, US; Orjala Jimmy E., Davis, CA, US; Marrone Pamela G., Davis, CA, US;
 (74) PATENTSERVIS BRATISLAVA, a. s., Bratislava, SK;
 (86) PCT/US98/09471
 (87) WO98/50422
 (54) **Biologicky čistá kultúra kmeňa *Bacillus subtilis*, metabolit, supernatant, prostriedok a spôsoby ochrany alebo ošetrovania rastlín a plodov**
-
- 7 (51) **C12N 1/20**
 (11) **283089**
 (21) 1511-98
 (22) 19.09.1990
 (24) 04.02.2003
 (31) 3931236, 4015911
 (32) 19.09.1989, 17.05.1990
 (33) DE, DE
 (40) 13.04.1999
 (73) Max-Planck Gesellschaft zur Förderung der Wissenschaften e. V., Göttingen, DE; Deutsches Krebsforschungszentrum Stiftung des öffentlichen Rechts, Heidelberg, DE;
 (72) Simon Markus M., Freiburg, DE; Schaible Ulrich E., St. Louis, MO, US; Eichmann Klaus, Freiburg, DE; Kramer Michael, Heidelberg, DE; Reinhard Wallich, Heidelberg, DE;
 (74) Majlingová Marta, Ing., Bratislava, SK;
 (54) **Patogénny mikroorganizmus *B.burgdorferi* a spôsob jeho izolácie a rekultivácie**
-
- 7 (51) **C12N 15/12, C07K 14/47, A61K 48/00, C12N 15/86**
 (11) **283071**
 (21) 1613-97
 (22) 29.05.1996
 (24) 04.02.2003
 (31) 95/06533
 (32) 01.06.1995
 (33) FR
 (40) 08.07.1998
 (73) RHONE-POULENC RORER S. A., Antony, FR;
 (72) Schweighoffer Fabien, Vincennes, FR; Tocque Bruno, Courbevoie, FR;
 (74) Čechvalová Dagmar, Bratislava, SK;
-
- (86) PCT/FR96/00802
 (87) WO96/38556
 (54) **Proteín p62, jeho varianty, nukleotidové sekvencie a ich využitie**
-
- 7 (51) **C12N 15/24, C07K 14/54, 7/06, 16/34, A61K 38/20, 39/395**
 (11) **283096**
 (21) 1614-96
 (22) 07.06.1995
 (24) 04.02.2003
 (31) 0800/94
 (32) 05.07.1994
 (33) DK
 (40) 06.08.1997
 (73) STEENO RESEARCH GROUP A/S, Odense, DK;
 (72) Gronhoj Larsen Christian, Aarhus, DK; Gesser Borbala, Hasselager, Kolt, DK;
 (74) ROTT, RŮŽIČKA & GUTTMANN, v. o. s., Bratislava, SK;
 (86) PCT/DK95/00227
 (87) WO96/01318
 (54) **Imunomodulátory**
-
- 7 (51) **C12P 7/56 // (C12P 7/56, C12R 1:07)**
 (11) **283111**
 (21) 703-98
 (22) 22.05.1998
 (24) 04.02.2003
 (40) 18.01.2000
 (73) Chemickotechnologická fakulta STU, Bratislava, SK;
 (72) Rosenberg Michal, Ing., CSc., Bratislava, SK; Krištofiková Ludmila, prom. chem., Bratislava, SK;
 (54) **Spôsob výroby kyseliny mliečnej**
-
- 7 (51) **C12P 13/04**
 (11) **283058**
 (21) 537-96
 (22) 26.10.1994
 (24) 04.02.2003
 (31) 5-270828
 (32) 28.10.1993
 (33) JP
 (40) 02.10.1996
 (73) Ajinomoto Co., Inc., Chuo-ku, Tokyo, JP;
 (72) Kojima Hiroyuki, Kawasaki-shi, Kanagawa, JP; Totsuka Kazuhiko, Kawasaki-shi, Kanagawa, JP;
 (74) Majlingová Marta, Ing., Bratislava, SK;
 (86) PCT/JP94/01791
 (87) WO95/11985
 (54) **Spôsob produkcie cieľovej látky použitím mikroorganizmov**
-
- 7 (51) **C12P 17/00, 11/00, C07D 495/04**
 (11) **283028**
 (21) 315-97
 (22) 08.09.1995
 (24) 04.02.2003
 (31) 305 110
 (32) 13.09.1994
 (33) US
 (40) 08.10.1997

- (73) MERCK & CO., INC., Rahway, NJ, US;
 (72) Chartrain Michel M., Rahway, NJ, US; Katz Lorraine G., Rahway, NJ, US; King Steven A., Rahway, NJ, US;
 (74) Majlingová Marta, Ing., Bratislava, SK;
 (86) PCT/US95/11243
 (87) WO96/08577
(54) Spôsob prípravy trans-hydroxysulfónu

7 (51) C12Q 1/18

- (11) 283027**
 (21) 1113-97
 (22) 14.02.1996
 (24) 04.02.2003
 (31) 08/390 887
 (32) 17.02.1995
 (33) US
 (40) 08.04.1998
 (73) BOARD OF REGENTS, THE UNIVERSITY OF TEXAS SYSTEM, Austin, TX, US; Rhône-Poulenc Rorer S.A., Antony, FR;
 (72) Roth Jack A., Houston, TX, US; Zhang Wei Wei, Graylake, IL, US; Tocque Bruno, Courbevoie, FR; Bracco Laurent, Paris, FR;
 (74) ROTT, RŮŽIČKA & GUTTMANN, v. o. s., Bratislava, SK;
 (86) PCT/US96/02042
 (87) WO96/25515
(54) Spôsob stanovenia množstva funkčne inaktívneho génu vo vektorovom preparáte na géno-vú terapiu a kit

7 (51) C21B 7/12, F27D 3/15, F27B 3/19

- (11) 283126**
 (21) 478-93
 (22) 13.05.1993
 (24) 04.02.2003
 (31) 883 450
 (32) 15.05.1992
 (33) US
 (40) 08.12.1993
 (73) Hoogovens Technical Services Canada, Inc., Burlington, Ontario, CA;
 (72) Winch Reginald W., Sault Ste. Marie, Ontario, CA;
 (74) PATENTSERVIS BRATISLAVA, a. s., Bratislava, SK;
(54) Zariadenie na otvorenie a uzavretie odpichového otvoru v metalurgickej peci

7 (51) C21B 13/00

- (11) 283076**
 (21) 936-98
 (22) 05.11.1997
 (24) 04.02.2003
 (31) A 1962/96, A 1963/96
 (32) 08.11.1996, 08.11.1996
 (33) AT, AT
 (40) 02.12.1998
 (73) Voest-Alpine Industrieanlagenbau GmbH, Linz, AT;
 (72) Kepplinger Leopold Werner, Leonding, AT; Wallner Felix, Linz, AT; Schenk Johannes-Leopold, Linz, AT;
 (74) Bezák Marián, Ing., Bratislava, SK;

(86) PCT/AT97/00237

(87) WO98/21370

(54) Spôsob výroby tekutého železa alebo oceľových východiskových polotovarov z rudy**7 (51) C21B 13/14**

- (11) 283078**
 (21) 1221-98
 (22) 03.03.1997
 (24) 04.02.2003
 (31) A 414/96
 (32) 05.03.1996
 (33) AT
 (40) 07.05.1999
 (73) VOEST-ALPINE INDUSTRIEANLAGENBAU GMBH, Linz, AT;
 (72) Wurm Johannes, Nebelberg, AT;
 (74) Bezák Marián, Ing., Bratislava, SK;
 (86) PCT/AT97/00044
 (87) WO97/33005
(54) Spôsob výroby kovovej huby a zariadenie na vykonávanie tohto spôsobu

7 (51) C21B 13/14

- (11) 283074**
 (21) 919-98
 (22) 05.11.1997
 (24) 04.02.2003
 (31) A 1932/96
 (32) 06.11.1996
 (33) AT
 (40) 02.12.1998
 (73) VOEST-ALPINE INDUSTRIEANLAGENBAU GMBH, Linz, AT; POHANG IRON & STEEL CO., LTD., Pohang City, Kyong, Sang Book-Do, KR; RESEARCH INSTITUTE OF INDUSTRIAL SCIENCE & TECHNOLOGY, INCORPORATED FOUNDATION, Pohang City, KR;
 (72) Kepplinger Leopold Werner, Leonding, AT; Wallner Felix, Linz, AT; Gennari Udo, Linz, AT;
 (74) Bezák Marián, Ing., Bratislava, SK;
 (86) PCT/AT97/00238
 (87) WO98/20172
(54) Spôsob výroby železnej huby

7 (51) C22B 26/22, F27B 5/04

- (11) 283044**
 (21) 905-98
 (22) 30.06.1998
 (24) 04.02.2003
 (31) 197 28 075.7
 (32) 02.07.1997
 (33) DE
 (40) 10.04.2000
 (73) LOGISTIK ZENTRUM, INSTITUT FÜR MATERIALFLUSS, LOGISTIK und EXPER-TENSYSYSTEME GMBH, Salzgitter, DE;
 (72) Knipfelberg Manfred, prof. Dipl.-Ing., Wolfenbuettel, DE;
 (74) Bezák Marián, Ing., Bratislava, SK;
(54) Retortová pec na výrobu horčíka a použitie horizontálnej komorovej koksovacej pece

7 (51) C23C 8/22, B23D 61/02, 61/12
(11) 283013
 (21) 1776-97
 (22) 27.06.1996
 (24) 04.02.2003
 (31) 95110279.7
 (32) 30.06.1995
 (33) EP
 (40) 08.07.1998
 (73) Carl Aug. Picard GmbH & Co. KG, Remscheid, DE;
 (72) Deimel Hans Joachim, Remscheid, DE;
 (74) PATENTSERVIS BRATISLAVA, a. s., Bratislava, SK;
 (86) PCT/EP96/02825
 (87) WO97/02367
(54) Základný materiál na výrobu základných listov najmä na kotúčové píly, rezacie kotúče, rámové píly, ako i rezacie a škrabacie zariadenia

7 (51) D04B 15/06
(11) 283119
 (21) 3701-92
 (22) 16.12.1992
 (24) 04.02.2003
 (31) MI91A003411
 (32) 19.12.1991
 (33) IT
 (40) 10.08.1994
 (73) Santoni S.r.l., Brescia, IT;
 (72) Lonati Francesco, Brescia, IT; Lonati Ettore, Brescia, IT; Lonati Fausto, Brescia, IT; Lonati Tiberio, Brescia, IT;
 (74) Bezák Marián, Ing., Bratislava, SK;
(54) Okrúhly pletací stroj

7 (51) E04B 1/80
(11) 283102
 (21) 601-95
 (22) 09.11.1993
 (24) 04.02.2003
 (31) A 2197/92
 (32) 09.11.1992
 (33) AT
 (40) 08.05.1996
 (73) Goess Peter, Ing., Liebenfels, AT; Stracke Markus, Ing., Wien, AT; Stracke Wolfgang, Mag., Liebenfels, AT;
 (72) Stracke Markus, Ing., Wien, AT; Stracke Wolfgang, Mag., Liebenfels, AT; Goess Peter, Ing., Liebenfels, AT; Khevenhüller Georg, Mag., Bad Homburg, DE;
 (74) Bušová Eva, JUDr., Bratislava, SK;
 (86) PCT/AT93/00173
 (87) WO94/11586
(54) Tepelnoizolačná doska na fasády

7 (51) E04F 11/18
(11) 283101
 (21) 393-95
 (22) 28.09.1993
 (24) 04.02.2003
 (31) P 42 32 800.4
 (32) 30.09.1992
 (33) DE

(40) 08.11.1995
 (73) Hamm Wilfried, Mülheim/Ruhr, DE;
 (72) Hamm Wilfried, Mülheim/Ruhr, DE;
 (74) Bušová Eva, JUDr., Bratislava, SK;
 (86) PCT/EP93/02640
 (87) WO94/08109
(54) Zábradlie vytvorené z prefabrikovaných prvkov

7 (51) F01L 7/10, 7/16
(11) 283125
 (21) 495-94
 (22) 28.04.1994
 (24) 04.02.2003
 (31) 08/060 358
 (32) 12.05.1993
 (33) US
 (40) 12.01.1995
 (73) Coates George J., Wall Township, NJ, US;
 (72) Coates George J., Wall Township, NJ, US;
 (74) PATENTSERVIS BRATISLAVA, a. s., Bratislava, SK;
(54) Sústava rotačných guľových ventilov na použitie v motore s vnútorným spaľovaním

7 (51) F16L 33/02
(11) 283084
 (21) 679-93
 (22) 29.06.1993
 (24) 04.02.2003
 (40) 10.05.1995
 (73) Hans Oetiker AG Maschinen-und Apparatefabrik, Horgen, CH;
 (72) Oetiker Hans, Horgen, CH;
 (74) Bezák Marián, Ing., Bratislava, SK;
(54) Otvorená zvierka na opakované použitie

7 (51) F16L 55/033
(11) 283123
 (21) 1400-96
 (22) 30.10.1996
 (24) 04.02.2003
 (31) 195 41 414.4-24
 (32) 07.11.1995
 (33) DE
 (40) 04.06.1997
 (73) REHAU AG+CO, Rehau, DE;
 (72) Heinrich Gerhard, Rehau, DE; Taupitz Andreas, Rehau, DE;
 (74) Bušová Eva, JUDr., Bratislava, SK;
(54) Vytlačaná, vstrekováním formovaná alebo vyfúknutá rúrka alebo tvarovka

7 (51) F16L 58/06
(11) 283019
 (21) 947-98
 (22) 05.05.1997
 (24) 04.02.2003
 (31) 196 17 971.8
 (32) 06.05.1996
 (33) DE
 (40) 12.03.1999

- (73) PRS Rohrsanierung GmbH, Hemmingen, DE;
 (72) Förster Manfred, Langenhagen, DE;
 (74) PATENTSERVIS BRATISLAVA, a. s., Bratislava, SK;
 (86) PCT/DE97/00903
 (87) WO97/42444
(54) Vytvrdzujúci sa navrstvovací materiál, navrstvenie a spôsob navrstvenia

7 (51) F16L 59/14 // F16L 59/22

- (11) 283011**
 (21) 1572-97
 (22) 22.05.1996
 (24) 04.02.2003
 (31) 585/95
 (32) 22.05.1995
 (33) DK
 (40) 07.10.1998
 (73) ROCKWOOL INTERNATIONAL A/S, Hedehusene, DK;
 (72) Cridland Ian, Vanlose, DK; Husbjerg Jens, Lyngby, DK; Ortoft Finn, Hedehusene, DK;
 (74) PATENTSERVIS BRATISLAVA, a. s., Bratislava, SK;
 (86) PCT/DK96/00222
 (87) WO96/37728
(54) Spôsob izolovania potrubia rúrkovým pláštom

7 (51) F25D 17/06

- (11) 283099**
 (21) 1241-95
 (22) 24.05.1995
 (24) 04.02.2003
 (31) 1994-12297, 1994-12298, 1994-12299, 1994-12300, 1994-12301, 1994-12302, 1994-12401, 1994-12403, 1994-12404, 1994-12405, 1994-12406, 1994-17511, 1994-17516, 1994-17517, 1994-33558
 (32) 01.06.1994, 01.06.1994, 01.06.1994, 01.06.1994, 01.06.1994, 01.06.1994, 02.06.1994, 02.06.1994, 02.06.1994, 20.07.1994, 20.07.1994, 20.07.1994, 10.12.1994
 (33) KR, KR, KR, KR, KR, KR, KR, KR, KR, KR, KR, KR, KR, KR, KR
 (40) 06.03.1996
 (73) Samsung Electronics Co., Ltd., Suwon-city, Kyungki-do, KR;
 (72) Kim Yong Myoung, Suwon-city, Kyungki-do, KR; Park Seak Haeng, Suwon-city, Kyungki-do, KR;
 (74) ROTT, RŮŽIČKA & GUTTMANN, v. o. s., Bratislava, SK;
 (86) PCT/KR95/00064
 (87) WO95/33167
(54) Zariadenie na cirkuláciu chladiaceho vzduchu do chladničiek

7 (51) G01F 1/12

- (11) 283091**
 (21) 905-95
 (22) 18.07.1995
 (24) 04.02.2003
 (31) P 44 25 459.8
 (32) 19.07.1994
 (33) DE

- (40) 03.07.1996
 (73) H. Meinecke A.G., Laatzen, DE;
 (72) Kuhlemann Holger, Sarstedt, DE;
 (74) Knopp Juraj Ing., CSc., Bratislava, SK;
(54) Woltmannov prietokomer s kompenzáciou chýb merania

7 (51) G05D 1/02

- (11) 283048**
 (21) 374-97
 (22) 06.09.1995
 (24) 04.02.2003
 (31) P 44 33 750.7
 (32) 22.09.1994
 (33) DE
 (40) 09.09.1998
 (73) Bail Günther, Grainau, DE;
 (72) Bail Günther, Grainau, DE;
 (74) Bušová Eva, JUDr., Bratislava, SK;
 (86) PCT/DE95/01211
 (87) WO96/09575
(54) Spôsob riadenia samohybného vozidla, najmä golfového vozíka, a systém na vykonávanie tohto spôsobu riadenia

7 (51) H01R 39/20, H02K 13/00

- (11) 283093**
 (21) 627-2000
 (22) 28.04.2000
 (24) 04.02.2003
 (40) 06.11.2002
 (73) ELEKTROKARBON a. s., Topoľčany, SK;
(54) Grafitový materiál na uhlíkové kefy univerzálnych motorov

7 (51) H02K 1/27, 11/00, G01P 1/04, F16D 1/06, F16B 21/20, F16C 35/06

- (11) 283120**
 (21) 73-96
 (22) 18.07.1994
 (24) 04.02.2003
 (31) 93112276.6, G 93 15 586.7 U
 (32) 30.07.1993, 07.10.1993
 (33) EP, DE
 (40) 05.06.1996
 (73) BSH Bosch und Siemens Hausgeräte GmbH, München, DE;
 (72) Bormann Jürgen, Rottendorf, DE;
 (74) Bušová Eva, JUDr., Bratislava, SK;
 (86) PCT/EP94/02362
 (87) WO95/04398
(54) Elektromotorický pohon

7 (51) H02K 17/16

- (11) 283017**
 (21) 201-94
 (22) 05.06.1993
 (24) 04.02.2003
 (31) P 42 21 953,1
 (32) 02.07.1992
 (33) DE
 (40) 07.09.1994

- (73) DaimlerChrysler Rail Systems GmbH, Berlin, DE; Siemens Aktiengesellschaft, München, DE;
 (72) Sauer Bernd, Berlin, DE; Böhm Heinz, Berlin, DE; Scharstein Egbert, Nürnberg, DE;
 (74) Bušová Eva, JUDr., Bratislava, SK;
 (86) PCT/EP93/01429
 (87) WO94/01918
(54) Rotor nakrátko elektrického stroja

7 (51) H02P 5/41, 7/63, H02M 7/527

- (11) 283106**
 (21) 953-97
 (22) 11.07.1997
 (24) 04.02.2003
 (31) 196 28 148.2
 (32) 12.07.1996
 (33) DE
 (40) 06.05.1998
 (73) FHP Motors GmbH, Oldenburg, DE;
 (72) Willers Frank, Oldenburg, DE;
 (74) PATENTSERVIS BRATISLAVA, a. s., Bratislava, SK;
(54) Frekvenčný menič na prevádzku asynchrónneho trojfázového motora

7 (51) H04B 5/02, 5/06, G08C 17/00

- (11) 283012**
 (21) 223-98
 (22) 20.02.1998
 (24) 04.02.2003
 (31) PV 526-97
 (32) 20.02.1997
 (33) CZ
 (40) 13.04.1999
 (73) Šťovíček Pavel, Plzeň, CZ; Žižka Jaroslav, Ing., Třemošná, CZ;
 (72) Šťovíček Pavel, Plzeň, CZ; Žižka Jaroslav, Ing., Třemošná, CZ;
 (74) Litváková Edita, Ing., Bratislava, SK;
(54) Zariadenie na bezkontaktný prenos signálov tónovej voľby

7 (51) H04H 1/00, H04Q 7/08, G08B 3/10, H04N 7/088

- (11) 283057**
 (21) 342-97
 (22) 14.03.1997
 (24) 04.02.2003
 (31) P 196 11 639.2
 (32) 25.03.1996
 (33) DE
 (40) 04.11.1998
 (73) Deutsche Telekom AG, Bonn, DE;
 (72) Dintelmann Friedrich, Dr., Reinheim, DE; Ortgies Gerd, Dr., Darmstadt, DE; Rucker Friedrich, Eich, DE; von Hugo Dirk, Dr., Darmstadt, DE;
 (74) Bachratá Magdaléna, Mgr., Bratislava, SK;
(54) Spôsob rádiového privolávania osôb a elektronických schránok
-

7 (51) H05B 7/00, 3/03

- (11) 283103**
 (21) 1654-96
 (22) 19.06.1995
 (24) 04.02.2003
 (31) 9400604
 (32) 24.06.1994
 (33) BE
 (40) 10.12.1997
 (73) Derkenne Jean-Marie, Tertre, BE;
 (72) Derkenne Jean-Marie, Tertre, BE;
 (74) PATENTSERVIS BRATISLAVA, a. s., Bratislava, SK;
 (86) PCT/BE95/00057
 (87) WO96/00489
(54) Spôsob tavenia pevných materiálov a zariadenie na jeho vykonávanie
-

(51)	(11)	(51)	(11)	(51)	(11)	(51)	(11)
A01N 25/26	283015	B03C 3/16	283112	C07C 233/78	283056	C12P 13/04	283058
A01N 37/02	283054	B05D 1/18	283024	C07C 317/14	283023	C12P 17/00	283028
A01N 41/10	283051	B21B 1/46	283010	C07C 401/00	283041	C12Q 1/18	283027
A01N 43/50	283014	B22D 11/10	283020	C07D 213/50	283077	C21B 7/12	283126
A01N 43/70	283047	B22D 37/00	283092	C07D 237/14	283040	C21B 13/00	283076
A01N 61/00	283107	B22F 5/00	283087	C07D 295/14	283052	C21B 13/14	283074
A21C 3/00	283025	B23K 26/00	283090	C07D 405/14	283118	C21B 13/14	283078
A21D 13/08	283061	B25D 17/08	283037	C07D 413/06	283067	C22B 26/22	283044
A23C 19/032	283127	B28B 11/14	283016	C07D 413/06	283070	C23C 8/22	283013
A23G 1/20	283095	B29C 45/42	283069	C07D 451/02	283080	D04B 15/06	283119
A24B 3/14	283029	B29C 67/20	283098	C07D 471/14	283050	E04B 1/80	283102
A41C 3/00	283030	B41F 5/04	283043	C07D 487/04	283075	E04F 11/18	283101
A61F 13/56	283097	B60K 37/06	283100	C07D 495/14	283039	F01L 7/10	283125
A61J 1/00	283018	B60S 1/34	283062	C07D 521/00	283035	F16L 33/02	283084
A61K 7/48	283079	B61L 23/00	283059	C07F 9/00	283108	F16L 55/033	283123
A61K 9/16	283128	B65D 1/02	283064	C07F 9/00	283110	F16L 58/06	283019
A61K 9/16	283026	B65D 65/00	283034	C07H 17/08	283114	F16L 59/14	283011
A61K 9/19	283031	B65D 71/46	283109	C07K 5/10	283129	F25D 17/06	283099
A61K 31/47	283117	B65D 88/18	283094	C07K 7/56	283115	G01F 1/12	283091
A61K 31/485	283081	B65G 21/20	283032	C07K 11/02	283121	G05D 1/02	283048
A61K 31/485	283082	B65G 47/90	283046	C07K 14/475	283083	H01R 39/20	283093
A61K 31/57	283049	C01B 17/04	283063	C08J 9/35	283065	H02K 1/27	283120
A61K 38/05	283038	C03B 29/06	283060	C09C 3/00	283113	H02K 17/16	283017
A61K 38/08	283021	C03C 27/00	283073	C09D 5/00	283085	H02P 5/41	283106
A61K 38/08	283022	C04B 22/08	283122	C09D 5/03	283066	H04B 5/02	283012
A61K 38/13	283045	C07C 55/14	283086	C10G 1/00	283104	H04H 1/00	283057
A61K 38/22	283124	C07C 59/84	283055	C12N 1/20	283089	H05B 7/00	283103
A61K 39/02	283088	C07C 67/22	283068	C12N 1/20	283036		
A61K 39/23	283072	C07C 227/14	283042	C12N 15/12	283071		
A61K 39/39	283053	C07C 229/22	283105	C12N 15/24	283096		
B02C 18/14	283116	C07C 231/02	283033	C12P 7/56	283111		

FA9A Zastavené konania o prihláškach vynálezov na žiadosť prihlasovateľa

(21)	(21)
1184-98	620-2001
831-99	574-2002

FB9A Zastavené konania o prihláškach vynálezov

(21)	(21)	(21)	(21)
2641-92	780-98	648-99	1395-2000
607-94	873-98	694-99	1424-2000
1377-94	965-98	1047-99	1425-2000
586-96	1084-98	1056-99	1525-2000
733-96	1409-98	1144-99	1796-2000
960-96	1490-98	1246-99	1950-2000
1353-96	5-99	1429-99	40-2001
1628-96	55-99	63-2000	148-2001
381-97	160-99	232-2000	171-2001
1150-97	161-99	643-2000	223-2001
1738-97	324-99	780-2000	228-2001
1761-97	371-99	850-2000	1011-2002
1763-97	372-99	851-2000	
105-98	413-99	852-2000	
228-98	647-99	853-2000	

FD9A Zastavené konania o prihláškach vynálezov pre nezaplatenie poplatku

(21)	(21)	(21)
1680-2000	1729-2001	1101-2002
1529-2001	233-2002	

FC9A Zamietnuté prihlášky vynálezov

(21)	(21)	(21)	(21)
4141-91	570-96	1778-97	1846-2000
1898-92	959-96	1807-98	800-2001
1489-93	1481-96	1393-99	947-2001
704-95	556-97	210-2000	

MK4A Zaniknuté patenty uplynutím doby platnosti

(11)	Dátum zániku
270577	30.11.2002

MK4F Zaniknuté autorské osvedčenia uplynutím doby platnosti

(11)	Dátum zániku
270372	09.12.2002
274352	30.11.2002

MM4A**Zaniknuté patenty pre nezaplatenie udržiavacích poplatkov**

(11)	Dátum zániku	(11)	Dátum zániku	(11)	Dátum zániku	(11)	Dátum zániku
276535	03.05.2002	279138	05.05.2002	281019	12.05.2002	281686	17.05.2002
276680	15.05.2002	279294	13.05.2002	281054	10.05.2002	281738	05.05.2002
278040	07.05.2002	279450	13.05.2002	281076	17.05.2002	281780	10.05.2002
278129	23.04.2002	279750	23.04.2002	281091	28.04.2002	281834	09.05.2002
278171	26.04.2002	279784	24.04.2002	281183	07.05.2002	282006	04.05.2002
278223	14.05.2002	280340	29.04.2002	281307	16.05.2002	282081	26.04.2002
278466	28.04.2002	280410	29.04.2002	281389	21.04.2002	282260	26.04.2002
278579	12.05.2002	280424	27.04.2002	281430	03.05.2002		
278855	13.05.2002	280503	26.04.2002	281476	17.05.2002		
279019	08.05.2002	280566	09.05.2002	281501	26.04.2002		
279093	12.05.2002	280805	26.04.2002	281533	11.05.2002		

MM4F**Zaniknuté autorské osvedčenia pre nezaplatenie udržiavacích poplatkov**

(11)	Dátum zániku
269188	03.05.2002
272047	06.05.2002

PC4A**Prevody a prechody práv na patenty**

(11) **276343**
 (21) 6166-85
 (73) ASTA Medica Health Products GmbH & Co. KG, Frankfurt am Main, DE;
 Názov / meno a adresa predchádzajúceho majiteľa(-ov): ASTA Medica GmbH, Dresden, DE;
 Dátum účinnosti voči tretím osobám: 27.11.2002

(11) **279882**
 (21) 760-89
 (73) AGRO-CHEMIE Kft., Budapest, HU;
 Názov / meno a adresa predchádzajúceho majiteľa(-ov): Chinoin Gyógyszer-és Vegyészeti Termékek Gyára RT, Budapest, HU;
 Dátum uzavretia zmluvy: 20.06.2002
 Dátum účinnosti voči tretím osobám: 18.12.2002

(11) **276343**
 (21) 6166-85
 (73) ASTA Medica GmbH, Dresden, DE;
 Názov / meno a adresa predchádzajúceho majiteľa(-ov): ASTA Medica Aktiengesellschaft, Dresden, DE;
 Dátum účinnosti voči tretím osobám: 27.11.2002

(11) **280611**
 (21) 1098-96
 (73) Degussa AG, Düsseldorf, DE;
 Názov / meno a adresa predchádzajúceho majiteľa(-ov): EKA CHEMICALS AB, Bohus, SE;
 Dátum uzavretia zmluvy: 03.04.2002
 Dátum účinnosti voči tretím osobám: 11.12.2002

(11) **278977**
 (21) 2486-91
 (73) VESTOLIT Holding GmbH & Co. KG, Marl, DE;
 Názov / meno a adresa predchádzajúceho majiteľa(-ov): VESTOLIT GMBH & CO. KG, Marl, DE;
 Dátum účinnosti voči tretím osobám: 12.12.2002

(11) **280689**
 (21) 9445-85
 (73) ASTA Medica GmbH, Dresden, DE;
 Názov / meno a adresa predchádzajúceho majiteľa(-ov): ASTA Medica AG, Dresden, DE;
 Dátum účinnosti voči tretím osobám: 28.11.2002

(11) **278977**
 (21) 2486-91
 (73) VESTOLIT GMBH & CO. KG, Marl, DE;
 Názov / meno a adresa predchádzajúceho majiteľa(-ov): Vestolit GmbH, Marl, DE;
 Dátum účinnosti voči tretím osobám: 12.12.2002

(11) **280689**
 (21) 9445-85
 (73) ASTA Medica Health Products GmbH & Co. KG, Frankfurt am Main, DE;
 Názov / meno a adresa predchádzajúceho majiteľa(-ov): ASTA Medica GmbH, Dresden, DE;
 Dátum účinnosti voči tretím osobám: 28.11.2002

(11) **281152**
(21) 411-97
(73) Degussa AG, Düsseldorf, DE;
Názov / meno a adresa predchádzajúceho majiteľa(-ov): EKA CHEMICALS AB, Bohus, SE;
Dátum uzavretia zmluvy: 04.03.2002
Dátum účinnosti voči tretím osobám: 11.12.2002

(11) **281838**
(21) 410-97
(73) Degussa AG, Düsseldorf, DE;
Názov / meno a adresa predchádzajúceho majiteľa(-ov): EKA CHEMICALS AB, Bohus, SE;
Dátum uzavretia zmluvy: 04.03.2002
Dátum účinnosti voči tretím osobám: 11.12.2002

(11) **281707**
(21) 1402-96
(73) AVENTIS PHARMA S. A., Antony, FR;
Názov / meno a adresa predchádzajúceho majiteľa(-ov): HOECHST MARION ROUSSEL, Pu-teaux, FR;
Dátum účinnosti voči tretím osobám: 11.12.2002

(11) **282053**
(21) 544-97
(73) Degussa AG, Düsseldorf, DE;
Názov / meno a adresa predchádzajúceho majiteľa(-ov): EKA CHEMICALS AB, Bohus, SE;
Dátum uzavretia zmluvy: 04.03.2002
Dátum účinnosti voči tretím osobám: 11.12.2002

TC4A

Zmeny mien majiteľov v patentoch

(11) **276343**
(21) 6166-85
(73) VIATRIS GmbH & Co. KG, Frankfurt am Main, DE;
Dátum zápisu do registra: 27.11.2002

(11) **281226**
(21) 1223-95
(73) ALTANA Pharma AG, Konstanz, DE;
Dátum zápisu do registra: 16.12.2002

(11) **278566**
(21) 1287-93
(73) ALTANA Pharma AG, Konstanz, DE;
Dátum zápisu do registra: 16.12.2002

(11) **281465**
(21) 1576-96
(73) ALTANA Pharma AG, Konstanz, DE;
Dátum zápisu do registra: 13.12.2002

(11) **278776**
(21) 729-93
(73) ALTANA Pharma AG, Konstanz, DE;
Dátum zápisu do registra: 16.12.2002

(11) **281823**
(21) 687-96
(73) ALTANA Pharma AG, Konstanz, DE;
Dátum zápisu do registra: 13.12.2002

(11) **278977**
(21) 2486-91
(73) VESTOLIT GmbH & Co. KG, Marl, DE;
Dátum zápisu do registra: 12.12.2002

(11) **281857**
(21) 2-97
(73) ALTANA Pharma AG, Konstanz, DE;
Dátum zápisu do registra: 13.12.2002

(11) **280159**
(21) 1619-95
(73) ALTANA Pharma AG, Konstanz, DE;
Dátum zápisu do registra: 13.12.2002

(11) **281859**
(21) 584-95
(73) HOLCIM LTD., Jona, CH;
Dátum zápisu do registra: 16.12.2002

(11) **280689**
(21) 9445-85
(73) VIATRIS GmbH & Co. KG, Frankfurt am Main, DE;
Dátum zápisu do registra: 28.11.2002

(11) **282084**
(21) 1024-98
(73) ALTANA Pharma AG, Konstanz, DE;
Dátum zápisu do registra: 13.12.2002

(11) **280822**
(21) 997-95
(73) ALTANA Pharma AG, Konstanz, DE;
Dátum zápisu do registra: 13.12.2002

(11) **282441**
(21) 1524-96
(73) ALTANA Pharma AG, Konstanz, DE;
Dátum zápisu do registra: 13.12.2002

HH9A**Opravy chýb alebo zmeny všeobecne**

- (21) 729-2002
 - (72) Zussman Barry D., Welwyn, Herts, **GB**;
Vestník 12/2002 - BA9A
-

TH4A**Opravy chýb alebo zmeny všeobecne**

- 7 (51) **C23C 16/28**
 - (11) **282806**
 - (21) 1012-98
 - (22) 23.01.1997
 - (24) 01.04.2003
 - (31) 196 02 639.3
 - (32) 25.01.1996
 - (33) DE
 - (40) 02.12.1998
 - (73) BorTec GmbH, Frechen-Grefrath, DE;
 - (72) Hunger Hans-Jörg, Kerpen, DE; Löbig Gunter,
Chemnitz, DE; Trute Gerhard, Kerpen, DE;
 - (74) Hörmannová Zuzana, Ing., Bratislava, SK;
 - (86) PCT/EP97/00298
 - (87) WO97/27345
 - (54) **Spôsob výroby boridových vrstiev na povrchy
kovových materiálov odolných proti oteru**
Vestník 12/2002 - FG4A
-

ČASŤ

ÚŽITKOVÉ VZORY

Kódy na označovanie jednotlivých druhov dokumentov (Štandard WIPO ST. 16)

- U -** **Zapísané** úžitkové vzory podľa zákona č. 478/1992 Zb.
o úžitkových vzoroch v znení zákona NR SR č. 90/93
Z. z. o opatreniach v oblasti priemyselného vlastníctva

Číselné kódy na označovanie bibliografických údajov (Štandard WIPO ST. 9)

- | | |
|---|---|
| <p>(11) Číslo dokumentu</p> <p>(21) Číslo prihlášky</p> <p>(22) Dátum podania prihlášky</p> <p>(24) Dátum nadobudnutia účinkov úžitkového vzoru</p> <p>(31) Číslo prioritnej prihlášky</p> <p>(32) Dátum podania prioritnej prihlášky</p> <p>(33) Krajina alebo regionálna organizácia priority</p> <p>(45) Dátum oznámenia o zápise úžitkového vzoru</p> <p>(47) Dátum zápisu a sprístupnenia úžitkového vzoru verejnosti</p> <p>(51) Medzinárodné patentové triedenie</p> | <p>(54) Názov</p> <p>(62) Číslo pôvodnej prihlášky v prípade vylúčenej prihlášky</p> <p>(67) Číslo pôvodnej prihlášky v prípade odbočenia</p> <p>(71) Meno (názov) prihlasovateľa (-ov)</p> <p>(72) Meno pôvodcu (-ov)</p> <p>(73) Meno (názov) majiteľa (-ov)</p> <p>(74) Meno (názov) zástupcu (-ov)</p> <p>(86) Číslo podania medzinárodnej prihlášky podľa PCT</p> <p>(87) Číslo zverejnenia medzinárodnej prihlášky podľa PCT</p> <p>Poznámka:
Číslo uvádzané pred kódom (51) znamená verziu Medzinárodného patentového triedenia.</p> |
|---|---|

Kódy na označovanie záhlaví oznámení publikovaných vo Vestníku ÚPV SR (Štandard WIPO ST. 17)

- FG1K** Zapísané úžitkové vzory
- MA1K** Zaniknuté úžitkové vzory vzdaním sa
- MC1K** Vymazané úžitkové vzory
- MG1K** Čiastočne vymazané úžitkové vzory
- MK1K** Zaniknuté úžitkové vzory uplynutím doby platnosti
- MM1K** Zaniknuté úžitkové vzory pre nezaplatenie poplatkov za predĺženie platnosti
- ND1K** Prvé predĺženie platnosti úžitkových vzorov
- ND1K** Druhé predĺženie platnosti úžitkových vzorov
- PC1K** Prevody a prechody práva
- PD1K** Zmeny vlastníckych práv na úžitkové vzory (zálohy)
- QB1K** Licenčné zmluvy registrované alebo udelené
- QC1K** Ukončenie platnosti licencie
- SB1K** Zapísané úžitkové vzory do registra po odtajnení
- TA1K** Opravy mien pôvodcov
- TB1K** Opravy mien
- TC1K** Zmeny mien
- TD1K** Opravy adries
- TE1K** Zmeny adries
- TF1K** Opravy dátumov
- TG1K** Opravy zatriedenia podľa MPT
- TH1K** Opravy chýb alebo zmeny všeobecne
- TK1K** Opravy tlačových chýb vo Vestníku ÚPV SR

Zapísané úžitkové vzory

(11)	(51)	(11)	(51)	(11)	(51)	(11)	(51)
3433	C04B 35/03	3438	H01R 33/00	3443	E04H 4/10	3448	A61G 13/08
3434	G08G 1/017	3439	G09F 19/00	3444	E04B 1/62	3449	A61G 13/02
3435	G09F 1/02	3440	B66C 13/12	3445	H04H 1/02	3450	A61G 13/10
3436	G12B 9/08	3441	F26B 23/06	3446	F16L 11/15		
3437	F26B 3/02	3442	E04F 19/02	3447	A61G 13/02		

7 (51) A61G 13/02**(11) 3449**

(21) 290-2002

(22) 10.10.2002

(24) 18.12.2002

(45) 04.02.2003

(47) 18.12.2002

(72) Oravec Vladimír, Ing., Moravany nad Váhom, SK; Kriho Ján, Lančár, SK;

(73) ENCO, spol. s r. o., Bratislava, SK;

(74) Kováčik Štefan, Ing., Bratislava, SK;

(54) Podpora hlavy k operačnému stolu**7 (51) A61G 13/02****(11) 3447**

(21) 288-2002

(22) 10.10.2002

(24) 18.12.2002

(45) 04.02.2003

(47) 18.12.2002

(72) Oravec Vladimír, Ing., Moravany nad Váhom, SK; Kriho Ján, Lančár, SK;

(73) ENCO, spol. s r. o., Bratislava, SK;

(74) Kováčik Štefan, Ing., Bratislava, SK;

(54) Odnímateľná opierka nohy k operačnému stolu**7 (51) A61G 13/08****(11) 3448**

(21) 289-2002

(22) 10.10.2002

(24) 18.12.2002

(45) 04.02.2003

(47) 18.12.2002

(72) Haruštiak Svetozár, prof. MUDr., Bratislava, SK; Oravec Vladimír, Ing., Moravany nad Váhom, SK;

(73) ENCO, spol. s r. o., Bratislava, SK;

(74) Kováčik Štefan, Ing., Bratislava, SK;

(54) Pracovné lôžko operačného stola**7 (51) A61G 13/10****(11) 3450**

(21) 291-2002

(22) 10.10.2002

(24) 18.12.2002

(45) 04.02.2003

(47) 18.12.2002

(72) Oravec Vladimír, Ing., Moravany nad Váhom, SK; Kriho Ján, Lančár, SK;

(73) ENCO, spol. s r. o., Bratislava, SK;

(74) Kováčik Štefan, Ing., Bratislava, SK;

(54) Upínací mechanizmus transportného navážacieho vozíka a operačného stola**7 (51) B66C 13/12, B60L 5/08****(11) 3440**

(21) 209-2002

(22) 18.07.2002

(24) 18.12.2002

(31) PUV 2002-12792

(32) 01.02.2002

(33) CZ

(45) 04.02.2003

(47) 18.12.2002

(72) Kajstura Bohdan, Albrechtice u Českého Těšína, CZ;

(73) AGADAN, spol. s r. o., Horní Suchá, CZ;

(74) Bachratá Magdaléna, Mgr., Bratislava, SK;

(54) Klzný kontakt zberača na elektrické zariadenia, predovšetkým žeriavy**7 (51) C04B 35/03, 35/103****(11) 3433**

(21) 204-2002

(22) 15.07.2002

(24) 06.12.2002

(45) 04.02.2003

(47) 06.12.2002

(72) Göbl Oto, Košice, SK; Hodermarský Jozef, Košice - Pereš, SK; Hodermarský Július, Košice - Pereš, SK; Hodermarský Karol, Košice - Pereš, SK;

(73) Göbl Oto, Košice, SK; Hodermarský Jozef, Košice - Pereš, SK; Hodermarský Július, Košice - Pereš, SK; Hodermarský Karol, Košice - Pereš, SK;

(74) Regina Ivan, Ing., Košice, SK;

(54) Zmes na ochranu výmurovky kyslíkových konvertorov**7 (51) E04B 1/62****(11) 3444**

(21) 297-2002

(22) 14.10.2002

(24) 18.12.2002

(45) 04.02.2003

(47) 18.12.2002

(67) 1473-2002

- (72) Polomský Vladimír, Prešov, SK;
 (73) Polomský Vladimír - Varb, Prešov, SK;
 (74) Rzymanová Kamila, Ing., Poprad, SK;
(54) Tepelnoizolačná doska

7 (51) E04F 19/02

- (11) 3442**
 (21) 292-2002
 (22) 10.10.2002
 (24) 18.12.2002
 (31) 2001-12451
 (32) 16.10.2001
 (33) CZ
 (45) 04.02.2003
 (47) 18.12.2002
 (72) Jaroš Milan, Ing., Moravská Ostrava, CZ;
 (73) OSTAV, spol. s r. o., Moravská Ostrava a Přívoz, CZ;
 (74) Kastler Anton, Bratislava, SK;
(54) Balkónový odkvapový profil

7 (51) E04H 4/10

- (11) 3443**
 (21) 293-2002
 (22) 10.10.2002
 (24) 18.12.2002
 (45) 04.02.2003
 (47) 18.12.2002
 (72) Kabeláč Martin, Turnov, CZ;
 (73) Kabeláč Martin, Turnov, CZ;
 (74) Čechvalová Dagmar, Bratislava, SK;
(54) Zariadenie na zakrytie a zateplenie bazénu

7 (51) F16L 11/15, 51/02, 58/10

- (11) 3446**
 (21) 254-2002
 (22) 11.09.2002
 (24) 18.12.2002
 (31) 2001-12355
 (32) 14.09.2001
 (33) CZ
 (45) 04.02.2003
 (47) 18.12.2002
 (72) Zahradník Michal, Dolní Lukavice, CZ;
 (73) Zahradník Michal, Dolní Lukavice, CZ; Witzemann Opava, s. r. o., Opava, CZ;
 (74) Litváková Edita, Ing., Bratislava, SK;
(54) Kompenzátor pre chemický priemysel

7 (51) F26B 3/02, 23/10

- (11) 3437**
 (21) 160-2002
 (22) 07.06.2002
 (24) 17.12.2002
 (45) 04.02.2003
 (47) 17.12.2002
 (72) Schiffer Pavol, Selce, SK;
 (73) Schiffer Pavol, Selce, SK;
(54) Zariadenie na sušenie

7 (51) F26B 23/06, 3/34, 3/353

- (11) 3441**
 (21) 285-2002
 (22) 07.10.2002
 (24) 18.12.2002
 (45) 04.02.2003
 (47) 18.12.2002
 (72) Dinžik Jaroslav, Rudnik, SK;
 (73) Dinžik Jaroslav, Rudnik, SK;
 (74) Kubínyi Peter, Trenčín, SK;
(54) Elektrický sušič

7 (51) G08G 1/017, B60R 13/10, G06K 19/00

- (11) 3434**
 (21) 196-2001
 (22) 18.12.1998
 (24) 13.12.2002
 (45) 04.02.2003
 (47) 13.12.2002
 (72) Batchvarov Hristo Atanassov, Sofia, BG; Dimitrov Ilian Georgiev, Sofia, BG; Philipov Bojko Dimitrov, Sofia, BG; Valev Venelin Georgiev, Sofia, BG;
 (73) Batchvarov Hristo Atanassov, Sofia, BG;
 (74) PATENTSERVIS BRATISLAVA, a. s., Bratislava, SK;
 (86) PCT/BG98/00019
 (87) WO00/38128
(54) Identifikačný systém na elektronické označovanie pohyblivých predmetov, najmä motorových vozidiel

7 (51) G09F 1/02

- (11) 3435**
 (21) 97-2002
 (22) 12.04.2002
 (24) 17.12.2002
 (45) 04.02.2003
 (47) 17.12.2002
 (72) Rucki Petr, Karviná - Nové Město, CZ;
 (73) Rucki Petr, Karviná - Nové Město, CZ;
 (74) Kubínyi Peter, Bc., Trenčín, SK;
(54) Viacúčelová prezentačná zberateľská karta

7 (51) G09F 19/00, 13/00

- (11) 3439**
 (21) 205-2002
 (22) 15.07.2002
 (24) 18.12.2002
 (45) 04.02.2003
 (47) 18.12.2002
 (72) Kaduch Tomáš, Turzovka, SK;
 (73) Kaduch Tomáš, Turzovka, SK;
(54) Podlahový reklamný nosič

7 (51) G12B 9/08, F16M 11/04

- (11) 3436**
 (21) 98-2002
 (22) 15.04.2002
 (24) 17.12.2002
 (45) 04.02.2003
 (47) 17.12.2002

- (72) Trubač Ondrej, Ing., Bernolákovo, SK;
 (73) Trubač Ondrej, Ing., Bernolákovo, SK;
 (54) **Drôtená konzola PC klávesnice**

7 (51) H01R 33/00

- (11) **3438**
 (21) 171-2002
 (22) 14.06.2002
 (24) 17.12.2002
 (45) 04.02.2003
 (47) 17.12.2002
 (72) Sýkora Anton, Bratislava, SK;
 (73) Sýkora Anton, Bratislava, SK;
 (54) **Redukčná ekoobjímka**

7 (51) H04H 1/02, H04L 29/00

- (11) **3445**
 (21) 303-2002
 (22) 16.10.2002
 (24) 18.12.2002
 (45) 04.02.2003
 (47) 18.12.2002
 (72) Šablický Adrián, Topoľčany, SK;
 (73) Šablický Adrián, Topoľčany, SK;
 (54) **Zapojenie na príjem rádiových staníc vysielaných cez internet**

(51)	(11)	(51)	(11)	(51)	(11)	(51)	(11)
A61G 13/02	3449	C04B 35/03	3433	F26B 3/02	3437	G12B 9/08	3436
A61G 13/02	3447	E04B 1/62	3444	F26B 23/06	3441	H01R 33/00	3438
A61G 13/08	3448	E04F 19/02	3442	G08G 1/017	3434	H04H 1/02	3445
A61G 13/10	3450	E04H 4/10	3443	G09F 1/02	3435		
B66C 13/12	3440	F16L 11/15	3446	G09F 19/00	3439		

ND1K**Predĺženie platnosti úžitkových vzorov**

(11) (51)
1131 B01D 39/10
1209 E01B 2/00

(11) (51)
1580 A43D 1/02
2599 A62C 2/06

7 (51) A43D 1/02
(11) 1580
(21) 101-97
(22) 26.01.1996
(73) HAUPTVERBAND DER DEUTSCHEN SCHU-
HINDUSTRIE E. V., Offenbach, DE;
(54) Zariadenie na meranie veľkosti chodidla

7 (51) B01D 39/10, C01B 37/00
(11) 1131
(21) 423-95
(22) 19.12.1995
(73) CINIS, spol. s.r.o., Údlice, CZ;
(54) Filtračná látka

7 (51) A62C 2/06, 2/14
(11) 2599
(21) 298-99
(22) 12.11.1999
(73) BaTR, spol. s r. o., Ostrava, CZ;
**(54) Protipožiarne zariadenie na báze lamiel a spe-
nitel'nej hmoty**

7 (51) E01B 2/00
(11) 1209
(21) 1-96
(22) 29.12.1995
(73) Inžinierske stavby, a. s., Košice, SK;
(54) Dočasný úrovňový prejazd koľajovej dopravy

(51) (11)
A43D 1/02 1580
A62C 2/06 2599

(51) (11)
B01D 39/10 1131
E01B 2/00 1209

PC1K**Prevody a prechody práva**

(11) 1931
(21) 187-97
(73) Stemmer Jozeg, Ing., Veľké Dvorníky, SK;
Názov / meno a adresa predchádzajúceho majite-
ľa(-ov): Švikruha Lubomír, Ing., Bánovce nad
Bebravou, SK; Chudobová Zuzana, Topoľčany,
SK;
Dátum uzavretia zmluvy: 08.11.2002
Dátum účinnosti voči tretím osobám: 21.11.2002

QB1K**Licenčné zmluvy registrované**

(11) 1444
(21) 398-96
(73) Kalvoda Vladimír, Ing., Bratislava, SK;
Názov / meno a adresa nadobúdateľa licencie:
Slovnaft Montáže a opravy, a. s., Bratislava, SK;
Druh licencie: zmluvná nevýlučná
Dátum uzavretia licenčnej zmluvy: 15.07.2002
Dátum účinnosti voči tretím osobám: 25.11.2002

MK1K**Zaniknuté úžitkové vzory uplynutím doby platnosti**

(11)	Dátum zániku	(11)	Dátum zániku	(11)	Dátum zániku	(11)	Dátum zániku
1010	25.04.2002	1970	30.04.2002	2010	21.04.2002	2187	04.05.2002
1018	03.05.2002	1972	30.04.2002	2012	29.04.2002	2203	11.05.2002
1091	04.05.2002	1984	13.05.2002	2017	07.05.2002	2419	21.04.2002
1115	08.05.2002	1991	11.05.2002	2055	23.04.2002	2501	11.05.2002
1934	24.04.2002	1996	07.05.2002	2056	13.05.2002		
1969	24.04.2002	1997	13.05.2002	2058	15.05.2002		

MM1K Zaniknuté úžitkové vzory pre nezaplatenie poplatkov za predĺženie platnosti

(11)	Dátum zániku	(11)	Dátum zániku	(11)	Dátum zániku	(11)	Dátum zániku
2013	29.04.2002	2015	29.04.2002	2018	07.05.2002	2057	07.05.2002
2014	29.04.2002	2016	29.04.2002	2019	07.05.2002		

ČASŤ

DIZAJNY

Číselné INID - kódy na označovanie bibliografických údajov (Štandard WIPO ST. 80)

(11)	Číslo zapísaného dizajnu	(51)	Medzinárodné triedenie dizajnov
(15)	Dátum zápisu/predĺženia platnosti	(54)	Názov dizajnu
(18)	Predpokladaný dátum uplynutia platnosti zápisu/predĺženia platnosti	(55)	Vyobrazenie dizajnu/vyobrazenie dizajnu po čiastočnom výmaze
(21)	Číslo prihlášky	(58)	Dátum záznamu v registri, napr. zmeny mena, zániku, výmazu a pod.
(22)	Dátum podania prihlášky	(62)	Číslo pôvodnej prihlášky v prípade vylúčenej prihlášky
(24)	Dátum nadobudnutia účinkov zapísaného dizajnu	(71)	Meno (názov) a adresa prihlasovateľa (-ov)
(28)	Počet dizajnov	(72)	Meno pôvodcu (-ov)
(31)	Číslo prioritnej prihlášky	(73)	Meno (názov) a adresa majiteľa (-ov)
(32)	Dátum podania prioritnej prihlášky	(74)	Meno (názov) a adresa zástupcu (-ov)
(33)	Krajina alebo regionálna organizácia priority	(78)	Meno (názov) a adresa nového majiteľa (-ov) po prevode alebo prechode
(45)	Dátum sprístupnenia zapísaného dizajnu		
(46)	Dátum uplynutia odkladu zverejnenia		

Poznámka:

Číslo uvádzané pred kódom (51) znamená verziu Medzinárodného triedenia dizajnov

Kódy na označovanie záhlaví oznámení publikovaných vo Vestníku ÚPV SR (Štandard WIPO ST. 17)

FG4Q	Zapísané dizajny
MA4Q	Zaniknuté zapísané dizajny vzdaním sa
MC4Q	Vymazané zapísané dizajny
MG4Q	Čiastočne vymazané zapísané dizajny
MK4Q	Zaniknuté zapísané dizajny uplynutím doby platnosti
MM4Q	Zaniknuté zapísané dizajny pre nezaplatenie poplatkov za predĺženie platnosti
ND4Q	Predĺženie platnosti zapísaných dizajnov
PC4Q	Prevody a prechody práv
PD4Q	Zmeny dispozičných práv na zapísané dizajny (zálohy)
PD4Q	Zmeny dispozičných práv na zapísané dizajny (ukončenie záloh)
QB4Q	Registrované licenčné zmluvy
QC4Q	Ukončenie platnosti licenčných zmlúv
TA4Q	Doplnenie mena pôvodcu (-ov)
TB4Q	Opravy mien
TC4Q	Zmeny mien
TD4Q	Opravy adries
TE4Q	Zmeny adries
TF4Q	Opravy dátumov
TG4Q	Opravy medzinárodného triedenia
TH4Q	Opravy chýb alebo zmeny všeobecne
TK4Q	Opravy tlačových chýb vo Vestníku ÚPV SR

FG4Q

Zapísané dizajny

(11)	(51)	(11)	(51)	(11)	(51)	(11)	(51)
26571	12/13.10	26575	04/02.01	26579	25/03.10	26583	09/01.01
26572	28/03.07	26576	04/02.01	26580	04/02.01	26584	28/03.07
26573	09/01.01	26577	04/02.01	26581	12/13.07		
26574	12/13.07	26578	04/02.01	26582	09/03.01		

7 (51) 04/02.01

(11) 26580

(15) 06.12.2002

(18) 31.05.2007

(21) 122-2002

(22) 31.05.2002

(24) 06.12.2002

(31) 29/151.004

(32) 04.12.2001

(33) US

(72) Wright David, Mid-Levels, HK; Eliav Eyal, New York, New York 10014, US; Ahn Kyoungun, New York, New York 10012, US; Gatzemeyer John J., Hillsborough, New Jersey 08853, US;

(73) COLGATE-PALMOLIVE COMPANY, New York, New York 10022, US; McDOUGALL Gregory J., Kowloon, HK;

(74) Čechvalová Dagmar, Bratislava, SK;

(54) Elektrická zubná kefka

(28) 2

(55)

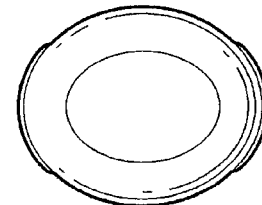
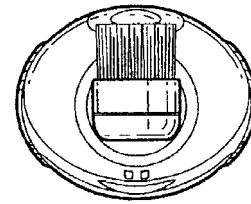
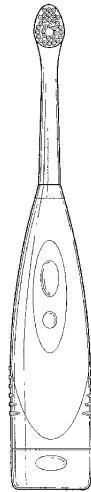
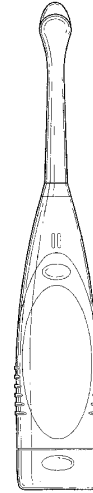

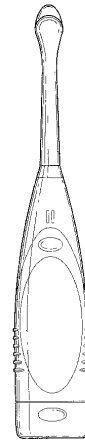

26580 dizajn1

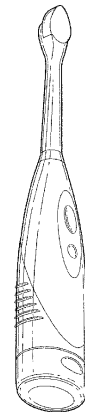
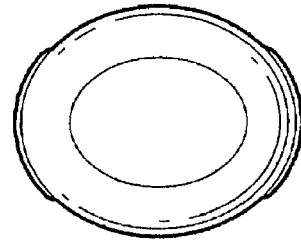
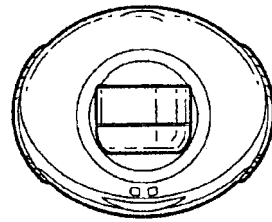
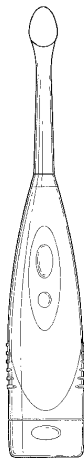

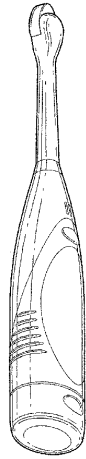

26580 dizajn2

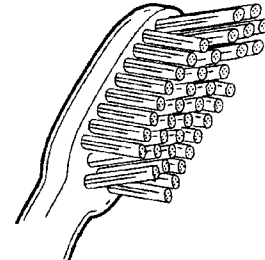
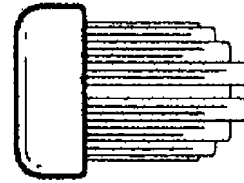

26578 dizajn1

7 (51) 04/02.01**(11) 26578**

(15) 06.12.2002

(18) 17.05.2007

(21) 110-2002

(22) 17.05.2002

(24) 06.12.2002

(31) 29/150.987

(32) 21.11.2001

(33) US

(72) Han Guo Ping, Hangji Town, Hanjiang County, Jiangsu Province, CN;

(73) COLGATE-PALMOLIVE COMPANY, New York, New York 10022, US;

(74) Čechvalová Dagmar, Bratislava, SK;

(54) Usporiadanie štetín zubnej kefky

(28) 2

(55)

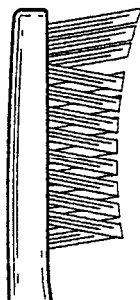
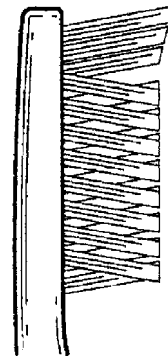
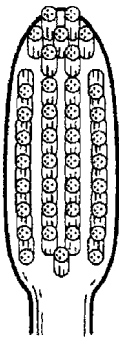
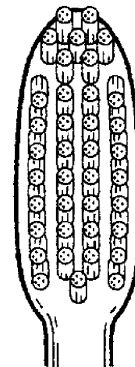

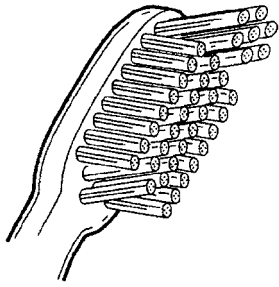

26578 dizajn2

7 (51) 04/02.01

(11) 26576

(15) 06.12.2002

(18) 17.05.2007

(21) 108-2002

(22) 17.05.2002

(24) 06.12.2002

(31) 29/150.988

(32) 21.11.2001

(33) US

(72) Han Guo Ping, Hangji Town, Hanjiang County, Jiangsu Province, CN;

(73) COLGATE-PALMOLIVE COMPANY, New York, New York 10022, US;

(74) Čechvalová Dagmar, Bratislava, SK;

(54) Zubná kefka

(28) 2

(55)

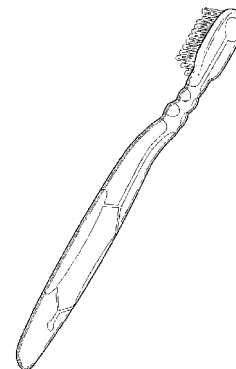
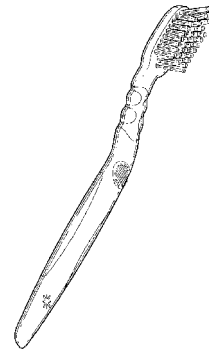
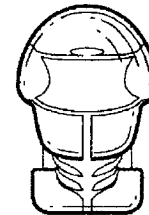
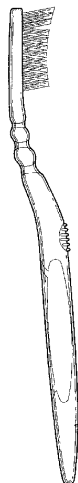

26576 dizajn1

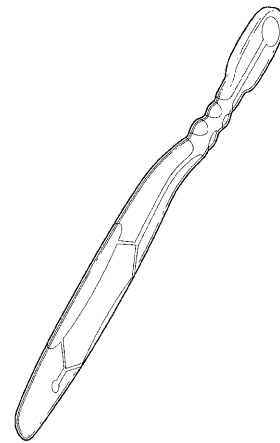
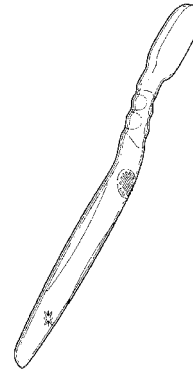
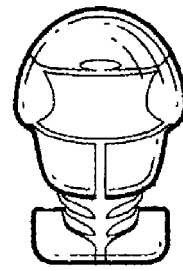

26576 dizajn2

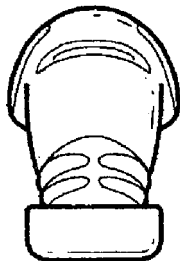

-
- 7 (51) 04/02.01**
(11) 26575
 (15) 06.12.2002
 (18) 15.05.2007
 (21) 107-2002
 (22) 15.05.2002
 (24) 06.12.2002
 (31) 2106313
 (32) 16.11.2001
 (33) GB
 (72) Geiberger Christoph, DesignBureau, D-44628 Herne, DE;
 (73) GlaxoSmithKline Consumer Healthcare GmbH & Co. KG, Buehl (Baden), DE;
 (74) Majlingová Marta, Ing., Bratislava, SK;
(54) Zubná kefka
 (28) 1

(55)

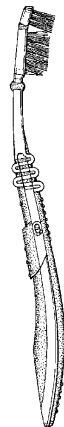
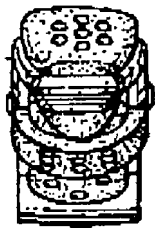
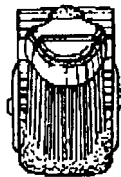

26575

7 (51) 04/02.01

(11) 26577

(15) 06.12.2002

(18) 17.05.2007

(21) 109-2002

(22) 17.05.2002

(24) 06.12.2002

(31) 29/150.451

(32) 21.11.2001

(33) US

(72) Han Guo Ping, Hangji Town, Hanjiang County, Jiangsu Province, CN;

(73) COLGATE-PALMOLIVE COMPANY, New York, New York 10022, US;

(74) Čechvalová Dagmar, Bratislava, SK;

(54) Hlava zubnej kefky

(28) 2

(55)

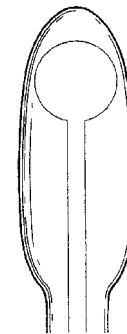

26577 dizajn1

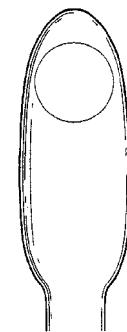

26577 dizajn2

7 (51) 09/01.01**(11) 26573**

(15) 06.12.2002

(18) 25.04.2007

(21) 98-2002

(22) 25.04.2002

(24) 06.12.2002

(31) 40109405.7

(32) 27.10.2001

(33) DE

(72) Danne Markus, Pullheim, DE; Sewing Eva, Köln, DE;

(73) Henkel Kommanditgesellschaft auf Aktien, Düsseldorf, DE;

(74) Majlingová Marta, Ing., Bratislava, SK;

(54) Nádobka, najmä pre kozmetické produkty ako produkty na úpravu vlasov

(28) 1

(55)



26573

7 (51) 09/01.01**(11) 26583**

(15) 13.12.2002

(18) 11.06.2007

(21) 126-2002

(22) 11.06.2002

(24) 13.12.2002

(31) 401 10 733.7

(32) 12.12.2001

(33) DE

(72) Diete Willi, Leverkusen, DE;

(73) Henkel Kommanditgesellschaft auf Aktien, Düsseldorf, DE;

(74) Majlingová Marta, Ing., Bratislava, SK;

(54) Nádobka

(28) 1

(55)



26583



7 (51) 09/03.01

(11) 26582

(15) 13.12.2002

(18) 05.06.2007

(21) 123-2002

(22) 05.06.2002

(24) 13.12.2002

(31) DM/058336

(32) 07.12.2001

(33) WO

(72) Diète Willi, Leverkusen, DE;

(73) Henkel Kommanditgesellschaft auf Aktien, Düsseldorf, DE;

(74) Majlingová Marta, Ing., Bratislava, SK;

(54) Škatuľka, najmä na kozmetické výrobky, ako mydlá

(28) 2

(55)

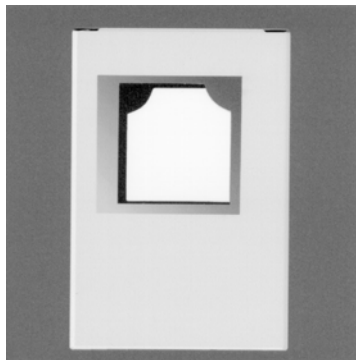
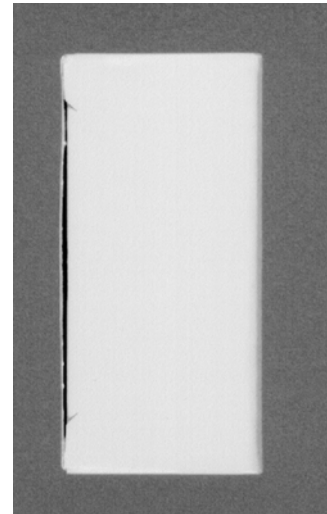
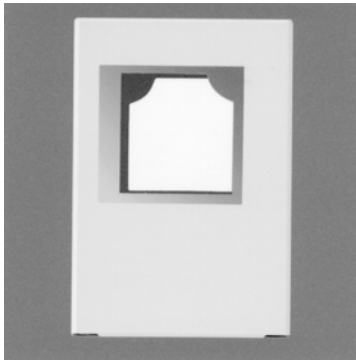
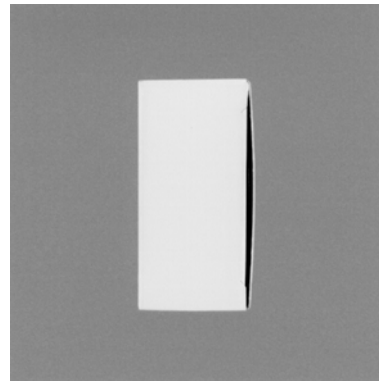

26582 dizajn1

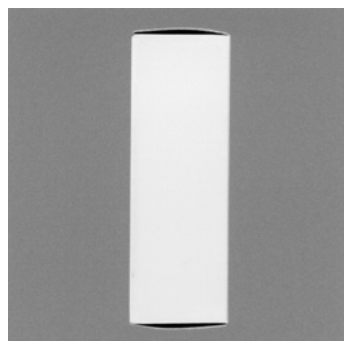
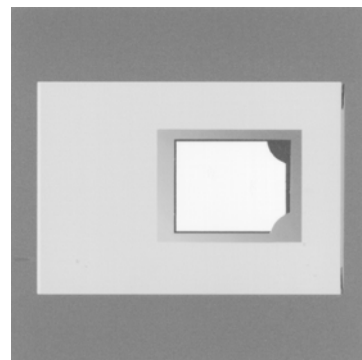
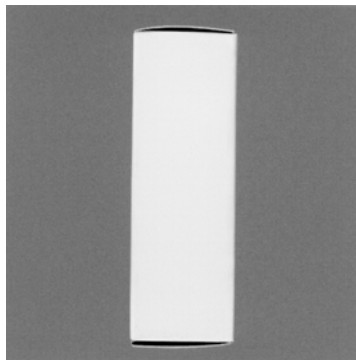
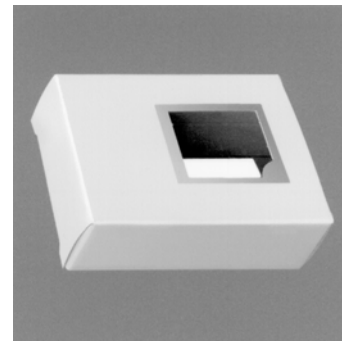

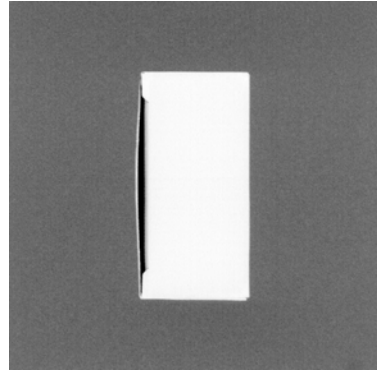
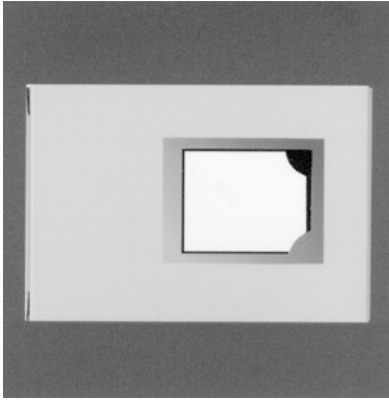

26582 dizajn2

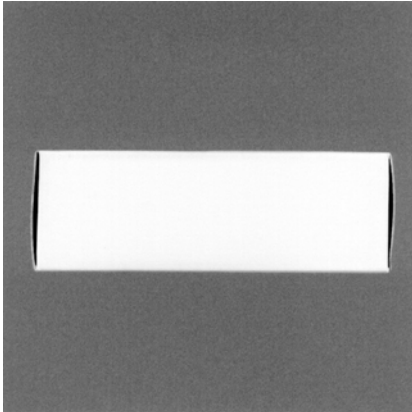

7 (51) 12/13.07

(11) 26581

(15) 06.12.2002

(18) 06.06.2007

(21) 124-2002

(22) 06.06.2002

(24) 06.12.2002

(72) Štubňa Boris, Ing., Vígľaš, SK;

(73) WAY INDUSTRY, akciová spoločnosť, Krupina, SK;

(54) Odmínovací komplet

(28) 1

(55)

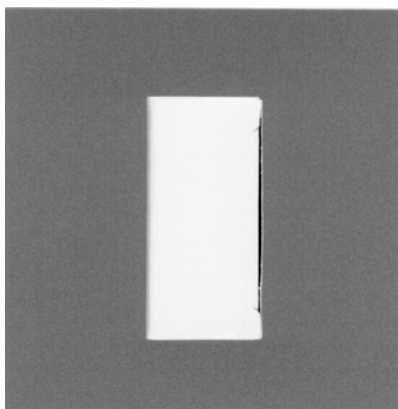
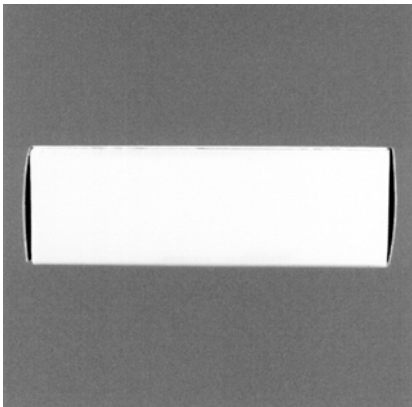



26581

7 (51) 12/13.07**(11) 26574**

(15) 06.12.2002

(18) 14.05.2007

(21) 104-2002

(22) 14.05.2002

(24) 06.12.2002

(72) Ličko Peter, Ing., Krupina, SK;

(73) HONT-stav spoločnosť s ručením obmedzeným, Krupina, SK;

(74) Hojčuš Peter, Ing., Bratislava, SK;

(54) Odmínovač

(28) 1

(55)



26574

7 (51) 12/13.10**(11) 26571**

(15) 05.12.2002

(18) 21.02.2007

(21) 40-2002

(22) 21.02.2002

(24) 05.12.2002

(72) Nožička Jaroslav, Dipl. Ing., Nová Paka, CZ;

(73) KOBIT, s. r. o., Praha 6, CZ;

(74) Dudová Tatiana, Trenčín, SK;

(54) Cestný sypač soli a inertného materiálu

(28) 1

(55)



26571 dizajn1

7 (51) 25/03.10**(11) 26579**

(15) 06.12.2002

(18) 24.05.2007

(21) 119-2002

(22) 24.05.2002

(24) 06.12.2002

(31) 2001-33627

(32) 14.12.2001

(33) CZ

(72) Bílek Jiří, Ing., Zruč ned Sázavou, CZ; Melichar Josef, Kácov, CZ; Daněk Marek, Zruč nad Sázavou, CZ;

(73) VARIEL, a. s., Zruč nad Sázavou, CZ;

(74) Kubínyi Peter, Bc., Trenčín, SK;

(54) Telefónny box

(28) 3

(55)

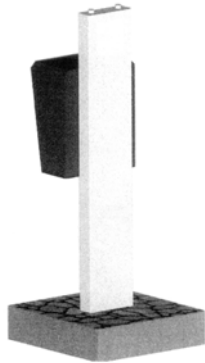
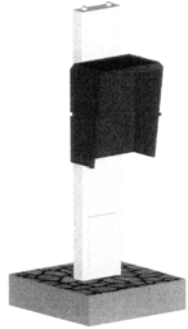

26579 dizajn1

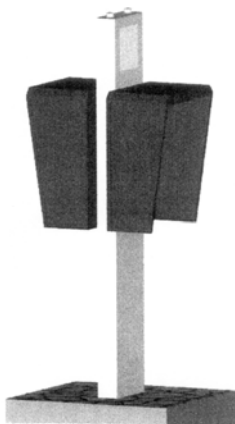

26579 dizajn2

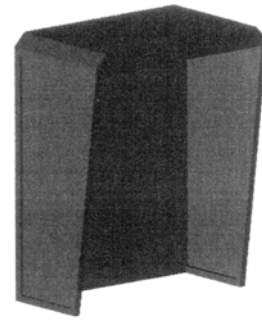

26579 dizajn3

7 (51) 28/03.07

(11) 26584

(15) 13.12.2002

(18) 12.06.2007

(21) 127-2002

(22) 12.06.2002

(24) 13.12.2002

(31) 3000144

(32) 13.12.2001

(33) GB

(72) Rosie Andrew Macpherson, Sheffield, South Yorkshire SL11 7GF, GB; Gurr Christopher Robert, Sheffield, South Yorkshire S26 6SN, GB; Halstead Robert Marcus, Widnes, Cheshire WA8 6HF, GB; Burkinshaw Sarah Jane, Wincham, Cheshire CW9 6EB, GB;

(73) SSL International plc, Knutsford, Cheshire WA16 9PD, GB;

(74) Majlingová Marta, Ing., Bratislava, SK;

(54) Pilník na kožu

(28) 1

(55)



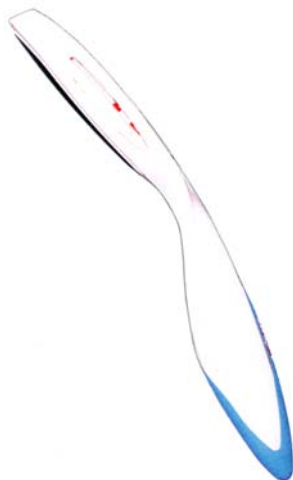

26584

7 (51) 28/03.07

(11) 26572

(15) 06.12.2002

(18) 02.04.2007

(21) 81-2002

(22) 02.04.2002

(24) 06.12.2002

(31) 2105283

(32) 02.10.2001

(33) GB

(72) Rosie Andrew Macpherson, Sheffield, South Yorkshire SL11 7GF, GB; Gurr Christopher Robert, Sheffield, South Yorkshire S26 6SN, GB; Halstead Robert Marcus, Widnes, Cheshire WA8 6HF, GB;

(73) SSL International plc, Knutsford, Cheshire WA16 9PD, GB;

(74) Majlingová Marta, Ing., Bratislava, SK;

(54) **Pilník na kožu**

(28) 1

(55)





26572

(51)	(11)	(51)	(11)	(51)	(11)	(51)	(11)
04/02.01	26575	04/02.01	26580	12/13.07	26574	28/03.07	26572
04/02.01	26576	09/01.01	26583	12/13.07	26581	28/03.07	26584
04/02.01	26578	09/01.01	26573	12/13.10	26571		
04/02.01	26577	09/03.01	26582	25/03.10	26579		

ND4Q

Predĺženie platnosti zapísaných dizajnov

(11)	(51)	(11)	(51)	(11)	(51)	(11)	(51)
24446	12/15.03	25564	04/02.01	25590	12/15.03	25610	15/03.03
24544	19/02.01	25565	04/02.01	25592	28/03.02	25624	20/03.03
25541	07/06.00	25577	09/01.01	25601	04/02.01	25702	31/00.00
25562	12/08.04	25589	12/15.03	25609	15/03.03	25713	31/00.00

7 (51) 04/02.01
(11) 25565
 (21) 310-97
 (22) 05.12.1997
 (73) COLGATE-PALMOLIVE COMPANY, New York, NY 10022, US;
(54) Zubná kefka

7 (51) 12/15.03
(11) 24446
 (21) 26235
 (22) 22.12.1992
 (73) BPW Bergische Achsen Kommanditgesellschaft, D - 51 674 Wiehl, DE;
(54) Brzdový bubon

7 (51) 04/02.01
(11) 25601
 (21) 293-97
 (22) 14.11.1997
 (73) SANOFI-SYNTHELABO, Paris, FR;
(54) Zubná kefka s držadlom vo forme trojnožky

7 (51) 12/15.03
(11) 25590
 (21) 290-97
 (22) 12.11.1997
 (73) ETOP, s.r.o., Púchov, SK;
(54) Gumokovové koleso

7 (51) 04/02.01
(11) 25564
 (21) 309-97
 (22) 05.12.1997
 (73) COLGATE-PALMOLIVE COMPANY, New York, NY 10022, US;
(54) Zubná kefka

7 (51) 12/15.03
(11) 25589
 (21) 289-97
 (22) 12.11.1997
 (73) ETOP, s.r.o., Púchov, SK;
(54) Gumokovové koleso

7 (51) 07/06.00
(11) 25541
 (21) 285-97
 (22) 07.11.1997
 (73) SAKUS, s. r. o., Prešov, SK;
(54) Stojan na ovocie

7 (51) 15/03.03
(11) 25610
 (21) 50-98
 (22) 26.02.1998
 (73) ETESIA, F- 67160 Wissembourg, FR;
(54) Kosačka na trávnik

7 (51) 09/01.01
(11) 25577
 (21) 297-97
 (22) 18.11.1997
 (73) COMPAGNIE GERVAIS DANONE, Levallois-Perret, FR;
(54) Flaša

7 (51) 15/03.03
(11) 25609
 (21) 49-98
 (22) 26.02.1998
 (73) SOCIETE ELMAR WOLF, F-67160 Wissembourg, FR;
(54) Kosačka na trávnik

7 (51) 12/08.04
(11) 25562
 (21) 306-97
 (22) 03.12.1997
 (73) TATRA, a. s., Kopřivnice, CZ;
(54) Úžitkové vozidlo

7 (51) 19/02.01
(11) 24544
 (21) 26271
 (22) 30.12.1992
 (73) Colop Stempelerzeugung Skopek GmbH & Co. KG., A-4600 WELS, AT;
(54) Pečiatka

7 (51) 20/03.03
(11) 25624
 (21) 322-97
 (22) 21.12.1997
 (73) Hlatká Anna, Dr. - TURISTA, Piešťany, SK;
(54) Značky cyklotrás

7 (51) 31/00.00
(11) 25702
 (21) 25-98
 (22) 05.02.1998
 (73) Koninklijke Philips Electronics N. V., Eindhoven, NL;
(54) Zariadenie na spracovanie potravín

7 (51) 28/03.02
(11) 25592
 (21) 24-98
 (22) 05.02.1998
 (73) Koninklijke Philips Electronics N. V., Eindhoven, NL;
(54) Elektrický holiaci strojček so zabudovaným dávkovačom emulzie

7 (51) 31/00.00
(11) 25713
 (21) 136-98
 (22) 09.06.1998
 (73) PHILIPS ELECTRONICS N.V., 5621 BA EINDHOVEN, NL;
(54) Zariadenie na spracovanie potravín s nádobou na miešanie

(51)	(11)	(51)	(11)	(51)	(11)	(51)	(11)
04/02.01	25565	09/01.01	25577	12/15.03	25590	20/03.03	25624
04/02.01	25564	12/08.04	25562	15/03.03	25609	28/03.02	25592
04/02.01	25601	12/15.03	24446	15/03.03	25610	31/00.00	25702
07/06.00	25541	12/15.03	25589	19/02.01	24544	31/00.00	25713

PC4Q

Prevody a prechody práv

(11) 25541
 (21) 285-97
 (73) SAKUS, s. r. o., Prešov, SK;
 Názov / meno a adresa predchádzajúceho majiteľa(-ov): KARUS, spol. s r.o., EXPORT IMPORT, Prešov, SK;
 Dátum účinnosti voči tretím osobám: 22.11.2002

(11) 25601
 (21) 293-97
 (73) SANOFI-SYNTHELABO, Paris, FR;
 Názov / meno a adresa predchádzajúceho majiteľa(-ov): SYNTHELABO, Le Plessis Robinson, FR;
 Dátum účinnosti voči tretím osobám: 16.12.2002

TC4Q

Zmeny mien

(11) 25624
 (21) 322-97
 (73) Hlatká Anna, Dr. - TURISTA, Piešťany, SK;
 Dátum zápisu do registra: 19.12.2002

MK4Q

Zaniknuté zapísané dizajny uplynutím doby platnosti

(11)	Dátum zániku	(11)	Dátum zániku	(11)	Dátum zániku	(11)	Dátum zániku
21823	08.05.2002	25378	09.05.2002	25400	29.05.2002	25491	30.05.2002
23801	28.05.2002	25395	19.05.2002	25401	29.05.2002	25555	23.05.2002
23902	25.05.2002	25396	27.05.2002	25437	15.05.2002		
24205	05.05.2002	25397	27.05.2002	25443	26.05.2002		
24367	26.05.2002	25398	27.05.2002	25445	26.05.2002		
25377	07.05.2002	25399	29.05.2002	25490	30.05.2002		

ČASŤ

OCHRANNÉ ZNÁMKY

**Číselné kódy na označovanie bibliografických údajov
(Štandard WIPO ST. 60)**

- | | |
|--|---|
| (111) Číslo zápisu | (580) Dátum zápisu akejkoľvek transakcie v súvislosti s prihláškou alebo zápisom ochrannej známky do registra, napr. zmena majiteľa, zmena mena alebo adresy, zrieknutie sa známky atď. (účinnosť) |
| (141) Dátum zániku | (591) Údaje o uplatňovaných farbách |
| (151) Dátum zápisu | (731) Meno a adresa prihlasovateľa (-ov) |
| (156) Dátum obnovy | (732) Meno a adresa majiteľa (-ov) |
| (180) Predpokladaný dátum uplynutia platnosti zápisu/obnovy | (740) Meno a adresa zástupcu (-ov) |
| (210) Číslo prihlášky | (770) Meno a adresa predchádzajúceho prihlasovateľa (-ov) alebo majiteľa (-ov) (v prípade zmeny vlastníctva) |
| (220) Dátum podania prihlášky | (771) Predchádzajúce meno alebo adresa prihlasovateľa (-ov) alebo majiteľa (-ov) (v prípade zmeny údajov) |
| (310) Číslo prioritnej prihlášky | (791) Meno a adresa držiteľa (-ov) licencie |
| (320) Dátum podania prioritnej prihlášky | (793) Podmienky a obmedzenia licencie |
| (330) Krajina alebo regionálna organizácia priority | (800) Údaje o medzinárodnom zápise |
| (442) Dátum zverejnenia prihlášky po prieskume | |
| (450) Dátum oznámenia o zápise ochrannej známky | |
| (510) Zoznam tovarov a/alebo služieb, ak neboli zatriedené/bez použitia triedenia | |
| (511) Medzinárodné triedenie tovarov a/alebo služieb, a/alebo zoznam zatriedených tovarov a/alebo služieb | |
| (540) Reprodukcia známky | |
| (551) Údaje o kolektívnej známke | |
| (554) Trojrozmerná známka | |
- Poznámka:
Číslo uvádzané pred kódom (511) znamená verziu Medzinárodného triedenia tovarov a služieb.

Zverejnené prihlášky ochranných známok

(210)	(210)	(210)	(210)
3284-97	3647-2001	194-2002	343-2002
261-98	3648-2001	195-2002	344-2002
3233-99	3664-2001	196-2002	356-2002
426-2000	3716-2001	199-2002	357-2002
1064-2000	3719-2001	200-2002	370-2002
1393-2000	3720-2001	201-2002	402-2002
2675-2000	3729-2001	202-2002	404-2002
2676-2000	3750-2001	208-2002	407-2002
2905-2000	3818-2001	209-2002	413-2002
3262-2000	3821-2001	210-2002	418-2002
3873-2000	3840-2001	212-2002	419-2002
3874-2000	3841-2001	215-2002	420-2002
181-2001	3842-2001	216-2002	421-2002
204-2001	3844-2001	221-2002	422-2002
326-2001	3852-2001	222-2002	423-2002
562-2001	3864-2001	227-2002	424-2002
563-2001	3865-2001	228-2002	425-2002
614-2001	3874-2001	229-2002	426-2002
615-2001	3875-2001	231-2002	427-2002
888-2001	3876-2001	234-2002	428-2002
889-2001	3877-2001	235-2002	429-2002
907-2001	3878-2001	236-2002	430-2002
1014-2001	3879-2001	237-2002	431-2002
1051-2001	3880-2001	241-2002	432-2002
1096-2001	3881-2001	249-2002	433-2002
1097-2001	3882-2001	251-2002	434-2002
1188-2001	3883-2001	252-2002	435-2002
1197-2001	3884-2001	253-2002	436-2002
1426-2001	3885-2001	256-2002	452-2002
1432-2001	3886-2001	257-2002	453-2002
1496-2001	3887-2001	260-2002	454-2002
1588-2001	3907-2001	261-2002	456-2002
1719-2001	3924-2001	262-2002	457-2002
1722-2001	3928-2001	263-2002	469-2002
1736-2001	3956-2001	265-2002	470-2002
1816-2001	3958-2001	270-2002	472-2002
1860-2001	62-2002	271-2002	473-2002
2048-2001	64-2002	272-2002	475-2002
2206-2001	72-2002	273-2002	476-2002
2207-2001	73-2002	274-2002	477-2002
2208-2001	74-2002	276-2002	478-2002
2209-2001	162-2002	277-2002	479-2002
2544-2001	163-2002	278-2002	480-2002
2704-2001	165-2002	279-2002	486-2002
2755-2001	166-2002	280-2002	501-2002
2834-2001	172-2002	281-2002	502-2002
2851-2001	173-2002	282-2002	507-2002
2989-2001	174-2002	283-2002	508-2002
3006-2001	175-2002	284-2002	510-2002
3007-2001	176-2002	297-2002	511-2002
3071-2001	177-2002	300-2002	513-2002
3083-2001	178-2002	304-2002	515-2002
3195-2001	179-2002	305-2002	516-2002
3196-2001	180-2002	306-2002	517-2002
3197-2001	181-2002	308-2002	522-2002
3220-2001	182-2002	322-2002	523-2002
3275-2001	184-2002	326-2002	524-2002
3371-2001	185-2002	327-2002	528-2002
3429-2001	186-2002	330-2002	529-2002
3579-2001	187-2002	331-2002	530-2002
3583-2001	188-2002	332-2002	538-2002
3613-2001	189-2002	338-2002	539-2002
3614-2001	191-2002	341-2002	540-2002
3635-2001	192-2002	342-2002	541-2002

(210)	(210)	(210)	(210)
542-2002	613-2002	3385-2002	3532-2002
543-2002	622-2002	3467-2002	3533-2002
544-2002	623-2002	3478-2002	3534-2002
545-2002	624-2002	3479-2002	3535-2002
547-2002	625-2002	3480-2002	3536-2002
548-2002	626-2002	3481-2002	3537-2002
550-2002	3153-2002	3482-2002	3538-2002
601-2002	3154-2002	3483-2002	3539-2002
602-2002	3209-2002	3484-2002	3540-2002
605-2002	3211-2002	3525-2002	3571-2002
610-2002	3241-2002	3529-2002	3631-2002
611-2002	3342-2002	3530-2002	3656-2002
612-2002	3371-2002	3531-2002	

(210) 3284-97

(220) 07.11.1997

7 (511) 2, 37

(511) 2 - Základné náterové hmoty, dekoratívne nátery, sprejové dekoratívne nátery, náterové farby, dekoratívne náterové farby, základové povlaky, opravné zmesi, povlaky a krycie nátery.

37- Stavebníctvo; opravy; montážne a inštaláčne služby.

(540) USG

(731) USG CORPORATION, spoločnosť zriadená podľa zákonov štátu Delaware, 125 S. Franklin Street, Chicago, Illinois, US;

(740) Tomeš Pavol, Ing., Bratislava, SK;

(210) 261-98

(220) 04.02.1998

7 (511) 5, 10, 16, 41, 42

(511) 5 - Farmaceutické prípravky a látky, dietetické látky prispôsobené na lekárske účely.

10 - Prístroje a nástroje na medicínske účely, lekárske pomôcky.

16 - Tlačoviny, publikácie, vzdelávacie skriptá, knihy.

41 - Vzdelávacia, školiaca a prednášková činnosť; zabezpečovanie výcviku, kurzov a školení za účelom prevencie, diagnostiky a liečby astmatických ochorení a súvisiacich chorôb; organizovanie a vedenie konferencií, seminárov, vzdelávacích kurzov; organizovanie a vedenie seminárov v oblasti diagnostiky, farmakoterapie a maňazmentu bronchiálnej astmy.

42 - Služby v oblasti zdravotníckej starostlivosti; vývoj metód prevencie, diagnostiky a liečby chorôb.

(540) ŠKOLA ASTMY

(731) GLAXO EXPORT IMPORT, Glaxo House, Berkeley Avenue, Greenford, Middlesex UB6 ONN, GB;

(740) Fajnorová Mária, Ing., Bratislava, SK;

(210) 3233-99

(220) 15.12.1999

7 (511) 9, 16, 35, 41, 42

(511) 9 - Zvukové, obrazové, zvukovo-obrazové nosiče všetkých druhov; softvér; disky magnetické, optické a kompaktné.

16 - Propagačné materiály, fotografie; informácie na papierových nosičoch; reklamné predmety z papiera alebo plastov, tašky papierové alebo plastové.

35 - Vydávanie reklamných materiálov, diplomov a reklamných ocenení na všetkých druhoch nosičov; reklamná, inzertná a propagačná činnosť prostredníctvom všetkých druhov nosičov a médií včítane telefónnych dátových alebo informačných sietí; inzercia a marketing; komerčné využitie internetu týkajúce sa reklamy v oblasti komerčných internetových médií a vyhladávacích služieb; on-line inzercia; sprostredkovanie v obchodných vzťahoch; sprostredkovateľská činnosť v obchode, merchandising, franchising, marketing; organizácia spotrebiteľských súťaží reklamného charakteru zameraných najmä na podporu predaja; vyhlasovanie výsledkov súťaží reklamného charakteru zameraných najmä na podporu predaja; propagácia výhercov súťaží alebo ankiet; poskytovanie informácií obchodného charakteru.

41 - Nakladateľská, vydavateľská, výchovná, vzdelávacia a zábavná činnosť v oblasti motorizmu a dopravných prostriedkov; vydávanie časopisov, výchovná a zábavná činnosť.

42 - Usporadúvanie výstav a predvádzacích akcií.

(540) SLOVENSKÉ AUTO ROKA 2000

(731) MK3, spol. s r. o., Prievozská 18, 824 51 Bratislava, SK;

(740) Holakovský Štefan, Ing., Bratislava, SK;

(210) 426-2000

(220) 15.02.2000

7 (511) 29, 30, 43

(511) 29 - Mäso, neživé ryby, hydina a zverina; konzervované, sušené a varené ovocie a zelenina; ovocné a zeleninové šaláty; jedlé oleje; syry; mäsové, kuracie, syrové, ovocné a zeleninové prípravky na pizzu.

30 - Múka a prípravky vyrobené z obilnín, chlieb, pečivo a cukrovinky, zmrzlina, ľad, med, kvasnice, kypriaci prášok, soľ, horčica, ocot, koreníe, omáčky ako chuťové prísady, ochucovadlá a chuťové prísady, biele pečivo, sušienky, strúhanka, koláče, ryža; pizza, omáčky na pizzu, plnená pizza s posypom, cesto na pizzu, cestoviny a plnené cestoviny, šalátové dresingy.

43 - Reštaurácie, snackbary, kaviarne, jedálne a zariadenia rýchleho občerstvenia; príprava a dodávka jedál a nápojov na objednávku do domu, na recepcie a oslavy (catering); zaistovanie jedla objednaného prostredníctvom on-line počítačovej siete.

(540)



- (731) PIZZA HUT INTERNATIONAL, LLC (a Delaware limited liability company), 14841 North Dallas Parkway, Dallas, Texas, US;
 (740) Tomeš Pavol, Ing., Bratislava, SK;

(210) 1064-2000

(220) 06.04.2000

7 (511) 1, 2, 29, 30

- (511) 1 - Prípravky na chemické analýzy, bentonit, celulóza, enzýmy na priemyselné účely, flokulačné činidlá, chemikálie (priemyselné), kyseliny, olej - disperzné činidlá, silikáty, sladová bielkovina.
 2 - Potravinárske farbivá, karamel.
 29 - Želatína.
 30 - Kvasnice.

(540)



- (591) modrá
 (731) GAMMA CHEMIE GmbH, Feldbergstraße 78, 64293 Darmstadt, DE;
 (740) Csekes Erika, JUDr., Bratislava, SK;

(210) 1393-2000

(220) 12.05.2000

7 (511) 16

- (511) 16 - Písacie, kresliace, rysovacie a značkovacie nástroje; atramenty a atramentové náplne a bombičky do písacích, kresliacich, rysovacích a značkovacích nástrojov; náplne a zásobníky do písacích nástrojov s guľôčkovými hrotmi, s poréznyimi hrotmi a s otáčavými guľôčkovými hrotmi; náplne do ceruziek; náhradné náplne do ceruziek; peračníky, násadky a puzdrá na písacie, kresliace, rysovacie a značkovacie nástroje, na atramenty a atramentové náplne a bombičky, na ceruzkové náplne a náhradné náplne do ceruziek; papiernický tovar; kancelárske potreby (iné ako nábytok); perá a hroty na písacie, kresliace, rysovacie a značkovacie nástroje; mazacie gummy; stolové písacie súpravy; korekčné tekutiny, filmy a pásy na opravu tlačových chýb, chýb pri písaní na stroji a ručne napísaných chýb; riedidlá uvedených korekčných tekutín; všetko spadajúce do triedy 16.

(540) REFLEX

- (731) PARKER PEN PRODUCTS, 101 Syon Lane, Isleworth, Middlesex TW7 5NP, GB;
 (740) Čechvalová Dagmar, Bratislava, SK;

(210) 2675-2000

(220) 11.09.2000

7 (511) 5

- (511) 5 - Potravinové doplnky a potraviny pre zvláštnu výživu na podporenie funkcie gastrointestinálneho traktu, dietetické prípravky a potraviny na lekárske účely, farmaceutické a zdravotnícke výrobky patriace do tejto triedy.

(540) INTESTIN

- (731) ORLING, spol. s r. o., Na Bělisku 1352, 562 01 Ústí nad Orlicí, CZ;
 (740) Filípek Ján, Ing., Bratislava, SK;

(210) 2676-2000

(220) 11.09.2000

7 (511) 5

- (511) 5 - Potravinové doplnky a potraviny pre zvláštnu výživu na podporenie funkcie gastrointestinálneho traktu, dietetické prípravky a potraviny na lekárske účely, farmaceutické a zdravotnícke výrobky patriace do tejto triedy.

(540) IMUNITIN

- (731) ORLING, spol. s r. o., Na Bělisku 1352, 562 01 Ústí nad Orlicí, CZ;
 (740) Filípek Ján, Ing., Bratislava, SK;

(210) 2905-2000

(220) 30.09.2000

7 (511) 25, 35, 41

- (511) 25 - Odevy, obuv, klobučnícky tovar.
 35 - Reklamná a propagačná činnosť, sprostredkovateľská činnosť v oblasti reklamy, sprostredkovanie obchodu s tovarmi.
 41 - Vydavateľská činnosť.

(540) MISS AEROBIK

- (731) OKLAMČÁK PRODUKTION, spol. s r. o., Bzovická 4, 851 07 Bratislava, SK;

(210) 3262-2000

(220) 03.11.2000

(310) 0974964

(320) 06.10.2000

(330) BX

7 (511) 9, 16, 35, 36, 37, 41, 42

- (511) 9 - Počítačový softvér na použitie pri navrhovaní, inštalácií a prevádzky strediskového počítača a aplikačných programov typu klient/server na integráciu finančných, výrobných a predajných funkcií v podnikaní a na vedenie služieb pre zákazníkov a podporných funkcií v obchode.
 16 - Brožúry, knihy, informačné bulletin, brožúrky, časopisy, výkazy (správy), žurnály, manuály a príručky v oblasti obchodného riadenia, informačných technológií a počítačového spracovania informácií.
 35 - Poradenstvo v oblasti obchodného riadenia; obchodné poradenstvo; riadenie a poradenstvo v oblasti obchodných postupov; poradenstvo v oblasti obchodného marketingu; sprostredkovanie obchodu s tovarmi v oblasti počítačového hardvéru a softvéru; poskytovanie informácií v oblasti poradenstva obchodného riadenia, obchodného poradenstva a financií; riadenie projektov v oblasti navrhovania, špecifikácií, spro-

stredkovania, inštalácie a zavádzania informačných systémov; poradenstvo v oblasti obchodných ziskov; analytické služby, najmä analýzy trhu a finančné analýzy; oceňovanie obchodných podnikov; uskutočňovanie obchodných prieskumov a prieskumov trhu; obchodné informačné služby v oblasti riadenia obchodnej výmeny, riadenie v oblasti obchodných postupov; služby strategického obchodného plánovania a obchodnej technológie; plánovanie obchodného riadenia; poradenstvo v oblasti fúzií obchodných podnikov; organizovanie vzájomných prezentácií obchodných firiem na účely výmeny informácií; uskutočňovanie obchodných prieskumov a prehľadov; kontrolné (dohliadacie) služby pre obchodné podniky; pomoc pri riadení priemyselných a obchodných podnikov; ekonomické prognózy a analýzy; poradenstvo v oblasti riadenia zamestnancov; príprava obchodných správ; organizovanie a vedenie obchodných výstav a konferencií v oblasti obchodu a obchodného manažmentu; konzultačné služby v oblasti riešenia obchodných problémov a sporov prostredníctvom tretej osoby a poskytovanie poradenstva podnikom týkajúceho sa vzťahov alebo spôsobov, ktoré môžu vyriešiť obchodné spory alebo problémy; poskytovanie informácií v oblasti obchodného poradenstva.

36 - Finančné služby; peňažné služby; finančné služby v oblasti rizikového kapitálu.

37 - Inštalácia, zavádzanie, údržba a opravy v oblasti počítačov, počítačových systémov, počítačových sietí a počítačového hardvéru.

41 - Vzdelávacie služby, najmä vedenie kurzov, seminárov, konferencií a prednášok v oblasti vývoja a zavádzania počítačového softvéru, použitia počítačového softvéru, obchodu a obchodných operácií a distribúcia príslušných výučbových materiálov pre tieto odbory; vyučovanie, vzdelávanie (príprava výchovných materiálov pre iných), vydávanie (príprava tlačených a on-line publikácií a výučbových materiálov pre iných).

42 - Poskytovanie informácií v oblasti informačných technológií, počítačov a počítačových systémov; poradenstvo v oblasti počítačov, počítačových systémov a navrhovania počítačových systémov; počítačové služby, najmä navrhovanie počítačových systémov pre iné subjekty; počítačové služby, najmä poskytovanie databáz v oblasti obchodného poradenstva, informačných technológií, počítačov a počítačových systémov; poradenské služby v oblasti informačných technológií; navrhovanie počítačového softvéru pre iné subjekty; navrhovanie webových stránok; inštalácia, zavádzanie, údržba a opravy v oblasti počítačového softvéru.

(540) ACCENTURE

(731) Accenture Global Services GmbH, Pestalozzistrasse 2, 8201 Schaffhausen, CH;

(740) Bušová Eva, JUDr., Bratislava, SK;

(210) 3873-2000

(220) 21.12.2000

7 (511) 9, 11, 16, 35, 36, 37, 38, 41, 42

(511) 9 - Komunikačné vybavenie, najmä telefónne prístroje, telefónne prepojovacie prístroje, smerovače, faxové prístroje, modemy, prístroje na prenos digitálnych dát, prístroje na rozhlasový

a televízny prenos a príjem, radarové prístroje; elektrické drôty a káble; komunikačné káble a optické vlákna; ovládacie prvky na ohrievacie a klimatizačné zariadenia, obrábacie stroje a roboty; prístroje na diaľkové ovládanie a teletextu; elektronické počítače a zariadenia na spracovanie dát, najmä počítačové programy, monitory, klávesnice, tlačiarne, skenery, jednotky na magnetické disky, periférne zariadenia a terminály na použitie v systémoch na spracovanie dát; registračné pokladnice a zásobníky; polovodičové zariadenia, najmä integrované obvody, polovodičové pamäte, mikroprocesory; elektrické a elektronické časti a komponenty, najmä relé, konektory, spínače a batérie; projekčné prístroje, najmä LCD projektory; kamery, najmä digitálne kamkordéry a kamery s nábojovo-viazanou štruktúrou; optické disky s nahratým zvukom a obrazom, magneto-optické disky, magnetické disky a magnetické pásky; prístroje na hry prispôbené na použitie s televíznymi prijímačmi alebo používané s televíznymi prijímačmi.

11 - Elektrické lampy, klimatizačné zariadenia, izbové ochladzovače, vzduchové cirkulátory, ventilátory, čističe vzduchu, elektrické vetráky, elektrické chladničky, ohrievače vody, filtre do klimatizačných zariadení, elektrické mrazničky, vzduchové sušičky, elektrické ohrievacie prístroje, časti a fitingy uvedených tovarov.

16 - Tlačoviny, tlačené publikácie, knihy,ulletiny, papier, papiernický tovar, písacie potreby, písacie stroje, pásky do písacích strojov, atramentové pásky do počítačových tlačiarní.

35 - Účtovníctvo a vedenie účtovných kníh pre tretie osoby, poradenské služby pre obchodné riadenie, reprodukcia dokumentov, spracovanie textov, počítačové spracovanie súborov, zhromažďovanie informácií do počítačových báz dát, systematizácia informácií do počítačových báz dát, poskytovanie komerčných informácií o predaji, vystavovanie a zobrazovanie rôznych druhov tovaru umožňujúce zákazníkovi pohodlne si ich prezrieť a kúpiť, poskytované on-line.

36 - Služby kreditných kariet, poskytovanie finančných informácií a informácií o poistení.

37 - Montáž, údržba a oprava počítačového hardvéru, montáž, údržba a oprava telekomunikačného vybavenia, montáž, údržba a oprava kancelárskych strojov, montáž a oprava elektrických spotrebičov, montáž a oprava klimatizačných zariadení.

38 - Komunikácia prostredníctvom počítačových terminálov, prenos správ a obrazov pomocou počítačov, prenájom telekomunikačného vybavenia, poskytovanie telekomunikačných spojení s globálnou počítačovou sieťou.

41 - Vzdelávanie v oblasti počítačov, výučba, výcvik, kurzy a školenia v oblasti počítačového riadenia a počítačového programovania, poskytovanie informácií o zábave, editovanie, strih, dabovanie a kopírovanie videopások a diskov, poskytovanie on-line počítačových hier.

42 - Počítačové programovanie, počítačový softvérový dizajn, inštalácia a nastavenie počítačového softvéru, údržba a aktualizácia počítačového softvéru, diaľkové ovládanie a spravovanie počítačových systémov a sietí, analýza počítačových systémov, konzultácie v oblasti počítačového hardvéru a softvéru, poskytovanie informácií týkajúcich sa dizajnu, vývoja a údržby počítačo-

vého softvéru, prenájom a lízing počítačov, serverov a počítačového softvéru, lízing prístupového času k počítačovým bázam dát, jazykový preklad prostredníctvom globálnej počítačovej siete, služby spracovania dát s použitím počítačov, výskum a vývoj v oblasti počítačového hardvéru a softvéru, komunikačných systémov a polovodičových zariadení pre tretie osoby.

(540)



(731) FUJITSU LIMITED, 1-1, Kamikodanaka 4-chome, 211-8588 Nakahara-ku, Kawasaki-shi, Kanagawa, JP;

(740) Fajnorová Mária, Ing., Bratislava, SK;

(210) 3874-2000

(220) 21.12.2000

7 (511) 9, 11, 16, 35, 36, 37, 38, 41, 42

(511) 9 - Komunikačné vybavenie, najmä telefónne prístroje, telefónne prepojujacie prístroje, smerovače, faxové prístroje, modemy, prístroje na prenos digitálnych dát, prístroje na rozhlasový a televízny prenos a príjem, radarové prístroje; elektrické drôty a káble; komunikačné káble a optické vlákna; ovládacie prvky na ohrievacie a klimatizačné zariadenia, obrábacie stroje a roboty; prístroje na diaľkové ovládanie a telemetriu; elektronické počítače a zariadenia na spracovanie dát, najmä počítačové programy, monitory, klávesnice, tlačiarne, skenery, jednotky na magnetické disky, periférne zariadenia a terminály na použitie v systémoch na spracovanie dát; registračné pokladnice a zásobníky; polovodičové zariadenia, najmä integrované obvody, polovodičové pamäte, mikroprocesory; elektrické a elektronické časti a komponenty, najmä relé, konektory, spínače a batérie; projekčné prístroje, najmä LCD projektory; kamery, najmä digitálne kamkordéry a kamery s nábojovo-viazanou štruktúrou; optické disky s nahratým zvukom a obrazom, magneto-optické disky, magnetické disky a magnetické pásky; prístroje na hry prispôbenné na použitie s televíznymi prijímačmi alebo používané s televíznymi prijímačmi.

11 - Elektrické lampy, klimatizačné zariadenia, izbové ochladzovače, vzduchové cirkulátory, ventilátory, čističe vzduchu, elektrické vetráky, elektrické chladničky, ohrievače vody, filtre do klimatizačných zariadení, elektrické mrazničky, vzduchové sušičky, elektrické ohrievacie prístroje, časti a fitingy uvedených tovarov.

16 - Tlačoviny, tlačené publikácie, knihy,ulletiny, papier, papiernický tovar, písacie potreby, písacie stroje, pásky do písacích strojov, atramentové pásky do počítačových tlačiarní.

35 - Účtovníctvo na vedenie účtovných kníh pre tretie osoby, poradenské služby pre obchodné riadenie, reprodukcia dokumentov, spracovanie textov, počítačové spracovanie súborov, zhromažďovanie informácií do počítačových báz dát, systematizácia informácií do počítačových báz

dát, poskytovanie komerčných informácií o predaji, vystavovanie a zobrazovanie rôznych druhov tovaru umožňujúce zákazníkom pohodlne si ich prezrieť a kúpiť, poskytované on-line.

36 - Služby kreditných kariet, poskytovanie finančných informácií a informácií o poistení.

37 - Montáž, údržba a oprava počítačového hardvéru, montáž, údržba a oprava telekomunikačného vybavenia, montáž, údržba a oprava kancelárskych strojov, montáž a oprava elektrických spotrebičov, montáž a oprava klimatizačných zariadení.

38 - Komunikácia prostredníctvom počítačových terminálov, prenos správ a obrazov pomocou počítačov, prenájom telekomunikačného vybavenia, poskytovanie telekomunikačných spojení s globálnou počítačovou sieťou.

41 - Vzdelávanie v oblasti počítačov, výučba, výcvik, kurzy a školenia v oblasti počítačového riadenia a počítačového programovania, poskytovanie informácií o zábave, editovanie, strih, dabovanie a kopírovanie videopások a diskov, poskytovanie on-line počítačových hier.

42 - Počítačové programovanie, počítačový softvérový dizajn, inštalácia a nastavenie počítačového softvéru, údržba a aktualizácia počítačového softvéru, diaľkové ovládanie a spravovanie počítačových systémov a sietí, analýza počítačových systémov, konzultácie v oblasti počítačového hardvéru a softvéru, poskytovanie informácií týkajúcich sa dizajnu, vývoja a údržby počítačového softvéru, prenájom a lízing počítačov, serverov a počítačového softvéru, lízing prístupového času k počítačovým bázam dát, jazykový preklad prostredníctvom globálnej počítačovej siete, služby spracovania dát s použitím počítačov, výskum a vývoj v oblasti počítačového hardvéru a softvéru, komunikačných systémov a polovodičových zariadení pre tretie osoby.

(540)



(731) FUJITSU LIMITED, 1-1, Kamikodanaka 4-chome, 211-8588 Nakahara-ku, Kawasaki-shi, Kanagawa, JP;

(740) Fajnorová Mária, Ing., Bratislava, SK;

(210) 181-2001

(220) 26.01.2001

7 (511) 35

(511) 35 - Nákup tovarov a služieb pre tretie osoby a riadiace a obchodné poradenské služby v oblasti dodávateľských reťazcov poskytované tretím osobám v oblasti leteckého priemyslu.

(540) CORDIEM

(731) Cordiem IP Holding, Inc., 666 11th Street, N. W. Suite 900, 20001 Washington, D. C., US;

(740) PATENTSERVIS BRATISLAVA, a. s., Bratislava, SK;

(210) 204-2001

(220) 29.01.2001

7 (511) 5, 29, 32

(511) 5 - Dietetické látky na báze mlieka prispôsobené na lekárske účely, mliečny tuk, mliečne fermenty na farmaceutické účely, mliečny cukor (laktóza), mlieko obohatené bielkovinami; potrava pre dojčatá, sušené mlieko pre kojencov.

29 - Mlieko a mliečne výrobky, najmä mlieko, tiež sušené; maslo; smotana; syry a tvarohy, tiež ochutené; kyslomliečne výrobky, tiež ochutené; jogurt biely a ochutený; mliečne nápoje s vysokým obsahom mlieka; kefir; srvátka, srvátkové bielkoviny, srvátkovo-mliečne potraviny; kazeín ako potrava; šľahačka; syridlá.

32 - Nealkoholické nápoje; izotonické nápoje; vody (nápoje) vrátane hygienicky nezávadnej vody pre kojeneckú výživu, srvátkové nápoje.

(540) ZEMPLÍN

(731) ZEMPMILK, a. s., Lastomírska 1, 071 01 Michalovce, SK;

(740) Knopp Juraj, Ing., CSc., Bratislava, SK;

(210) 326-2001

(220) 08.02.2001

7 (511) 35, 41

(511) 35 - Kopírovanie; lepenie plagátov; marketingové štúdie; podpora predaja; predvádzanie na reklamné účely a podporu predaja; prenájom reklamných materiálov; prenájom reklamných priestorov; reklama; rozširovanie reklamných materiálov zákazníkom (letáky, prospekty, tlačivá, vzorky); rozširovanie reklamných oznamov; prenájom reklamných plôch; uverejňovanie reklamných textov; rozhlasová reklama; televízne reklamy; vylepovanie plagátov; zasielanie reklamných materiálov zákazníkom.

41 - Prenájom dekorácií; služby diskoték; filmová tvorba; prenájom filmov; informácie o možnostiach rekreácie, informácie o možnostiach rozptýlenia, informácie o možnostiach zábavy; klubové služby (výchovno-zábavné); koncertné siene, sály; organizovanie a vedenie konferencií; organizovanie a vedenie kongresov; služby nahrávacích štúdií; obveselenie; organizovanie kultúrnych alebo vzdelávacích výstav; organizovanie súťaží; organizovanie živých vystúpení; zábavné parky; plánovanie a organizovanie večierok; požíčavanie filmov; požíčavanie videopások; prenájom audionahrávok; služby pre oddych a rekreáciu; rozhlasová zábava; zverejňovanie textov okrem reklamných; vydávanie kníh; výroba rozhlasových a televíznych programov; výroba videofilmov; zábava, pobavenie; živé predstavenie; súťaže.

(540) OLDIES DISCO

(731) Vysokoškolský klub ELAM, Staré Grunty 53, 842 47 Bratislava, SK;

(210) 562-2001

(220) 26.02.2001

7 (511) 3, 9, 16, 25, 30, 32, 35, 41, 42

(511) 3 - Prípravky na ošetrovanie a skrášlenie tela a tváre, voňavkárske výrobky, kozmetické prípravky, parfumy, mydlá a kúpeľové prípravky, šampóny, farby na vlasy, laky a odlakovače na nechty; prí-

pravky na opaľovanie a po opaľovaní; dezodoranty na osobnú potrebu, čistiace a leštiace prípravky, prípravky používané pri praní.

9 - Počítačový softvér súvisiaci s vyhľadávaním, získaním, zhromažďovaním, vyhodnocovaním informácií o požiadavkách zákazníkov, triedení, klasifikácii výrobkov, služieb, hospodárskych aktivít subjektov; počítačový softvér pre nákupné služby; zariadenia na záznam, prenos, a reprodukciu zvuku a obrazu; telefóny.

16 - Tlačoviny, najmä reklamné a propagačné materiály.

25 - Odevy, pokrývky hlavy, obuv.

30 - Cukrovinky, zmrzliny a zmrzlinové výrobky; káva, čaj a ich náhrady; pekárske a cukrárske výrobky; žuvačky.

32 - Pivo a nealkoholické nápoje všetkých druhov.

35 - Reklamná, propagačná a inzertná činnosť; tvorba mediálnej reklamy, reklamných materiálov a iných šotov, sloganov; rozširovanie reklamných produktov; podpora predaja výrobkov a služieb pre iné subjekty, marketingový prieskum, zisťovanie verejnej mienky, sociologicko-psychologický prieskum, marketingová komunikácia; iné marketingové služby, najmä zhromažďovanie, zostavovanie, uchovávanie, vyhodnocovanie a poskytovanie údajov, informácií a správ o obchode, predaji, dopyte, odbyte, pôvode a kvalite výrobkov a služieb; zhromažďovanie, zostavovanie, uchovávanie, vyhodnocovanie a poskytovanie iných komerčných informácií; vyhodnocovanie údajov a informácií o obchode, predaji, dopyte, odbyte a kvalite výrobkov a služieb na základe informácií a údajov poskytnutých verejnosťou; poskytovanie marketingových, demografických, štatistických, hospodárskych údajov a informácií; poskytovanie obchodných marketingových informácií a údajov týkajúcich sa obchodných zvyklostí zákazníkov, požiadaviek a potrieb zákazníkov; vytváranie zoznamov, adresárov tovarov, služieb, zákazníkov, výrobcov a poskytovateľov služieb; poradenské, konzultačné a informačné služby vo všetkých uvedených oblastiach; všetky uvedené služby poskytované tiež prostredníctvom počítačovej siete a iných komunikačných médií; zhromažďovanie a ponuka rôznych tovarov a služieb pre tretie osoby, ktoré umožňujú zákazníkom pohodlný výber a nákup týchto tovarov a služieb prostredníctvom počítačových sietí a iných komunikačných médií.

41 - Organizovanie komerčných súťaží a udeľovanie označení, ocenení v oblasti obchodu s cieľom ohodnotiť výrobky a služby vybrané spotrebiteľskou verejnosťou.

42 - Tvorba počítačového softvéru v oblasti vyhľadávania, získania, zhromažďovania, vyhodnocovania, uchovávanie informácií o triedení, klasifikácii výrobkov, služieb, hospodárskych aktivít subjektov; tvorba počítačového softvéru pre nákupné služby; poskytovanie a prenájom prístupového času do počítačových databáz obsahujúcich informácie a údaje týkajúce sa činnosti uvedených v triede 35; tvorba www stránok, tvorba virtuálnych objektov.

(540)



(591) červená, žltá, biela, zelená, modrá, fialová

(731) 2 x 15 = 18 s. r. o., Záhumenná 318, 851 10 Bratislava - mestská časť Čunovo, SK;

(740) Fajnorová Mária, Ing., Bratislava, SK;

(210) 563-2001

(220) 26.02.2001

7 (511) 3, 9, 16, 25, 30, 32, 35, 41, 42

(511) 3 - Prípravky na ošetrovanie a skrášenie tela a tváre, voňavkárské výrobky, kozmetické prípravky, parfumy, mydlá a kúpeľové prípravky, šampóny, farby na vlasy, laky a odlakovače na nechty; prípravky na opaľovanie a po opaľovaní; dezodoranty na osobnú potrebu, čistiacie a leštiace prípravky, prípravky používané pri praní.

9 - Počítačový softvér súvisiaci s vyhľadávaním, získaním, zhromažďovaním, vyhodnocovaním informácií o požiadavkách zákazníkov, triedení, klasifikácii výrobkov, služieb, hospodárskych aktivít subjektov; počítačový softvér pre nákupné služby; zariadenia na záznam, prenos, a reprodukciu zvuku a obrazu; telefóny.

16 - Tlačoviny, najmä reklamné a propagačné materiály.

25 - Odevy, pokrývky hlavy, obuv.

30 - Cukrovinky, zmrzlina a zmrzlinové výrobky; káva, čaj a ich náhradky; pekárske a cukrárske výrobky; žuvačky.

32 - Pivo a nealkoholické nápoje všetkých druhov.

35 - Reklamná, propagačná a inzertná činnosť; tvorba mediálnej reklamy, reklamných materiálov a iných šotov, sloganov; rozširovanie reklamných produktov; podpora predaja výrobkov a služieb pre iné subjekty, marketingový prieskum, zisťovanie verejnej mienky, sociologicko-psychologický prieskum, marketingová komunikácia; iné marketingové služby, najmä zhromažďovanie, zostavovanie, uchovávanie, vyhodnocovanie a poskytovanie údajov, informácií a správ o obchode, predaji, dopyte, odybe, pôvode a kvalite výrobkov a služieb; zhromažďovanie, zostavovanie, uchovávanie, vyhodnocovanie a poskytovanie iných komerčných informácií; vyhodnocovanie údajov a informácií o obchode, predaji, dopyte, odybe, pôvode a kvalite výrobkov a služieb na základe informácií a údajov poskytnutých verejnosťou; poskytovanie marketingových, demografických, štatistických, hospodárskych údajov a informácií; poskytovanie obchodných marketingových informácií a údajov týkajúcich sa obchodných zvyklostí zákazníkov, požiadaviek a potrieb zákazníkov; vytváranie zoznamov, adresárov tovarov, služieb, zákazníkov,

výrobcov a poskytovateľov služieb; poradenské, konzultačné a informačné služby vo všetkých uvedených oblastiach; všetky uvedené služby poskytované tiež prostredníctvom počítačovej siete a iných komunikačných médií; zhromažďovanie a ponuka rôznych tovarov a služieb pre tretie osoby, ktoré umožňujú zákazníkom pohodlný výber a nákup týchto tovarov a služieb prostredníctvom počítačových sietí a iných komunikačných médií.

41 - Organizovanie komerčných súťaží a udeľovanie označení, ocenení v oblasti obchodu s cieľom ohodnocovať výroby a služby vybrané spotrebiteľskou verejnosťou.

42 - Tvorba počítačového softvéru v oblasti vyhľadávania, získania, zhromažďovania, vyhodnocovania, uchovávanie informácií o triedení, klasifikácii výrobkov, služieb, hospodárskych aktivít subjektov; tvorba počítačového softvéru pre nákupné služby; poskytovanie a prenájom prístupového času do počítačových databáz obsahujúcich informácie a údaje týkajúce sa činnosti uvedených v triede 35; tvorba www stránok, tvorba virtuálnych objektov.

(540)

JEDNooTKA

(731) 2 x 15 = 18 s. r. o., Záhumenná 318, 851 10 Bratislava - mestská časť Čunovo, SK;

(740) Fajnorová Mária, Ing., Bratislava, SK;

(210) 614-2001

(220) 27.02.2001

7 (511) 9, 35, 36, 38, 42

(511) 9 - Dáta, bázy dát a iné informačné produkty na magnetických, elektronických a optických nosičoch, súvisiaci softvér, dáta, bázy dát, informačné produkty v elektronických, dátových, informačných a telekomunikačných sieťach a súvisiaci softvér, databázové produkty v elektronickej podobe, nosiče dát alebo záznamov nahraté i nenahraté, elektronické alebo dátové alebo informačné siete, interaktívne a grafické programy, softvér najmä na prenos dát, dešifrovacie systémy, programové vybavenie pre informačné technológie a pre komunikáciu, programové vybavenie umožňujúce elektronické obchodovanie, softvér na nosičoch obsahujúci organizačné projekty.

35 - Automatizované spracovanie dát v oblasti finančných operácií, najmä v súvislosti s vybavením pohľadávok vrátane inkasa pohľadávok, činnosť účtovných, ekonomických a organizačných poradcov, služby zahrnujúce záznam, prepis, zostavenie, kompiláciu alebo systematizáciu písomných oznámení a/alebo záznamov, využitie alebo kompiláciu matematických a štatistických údajov.

36 - Služby týkajúce sa finančných operácií, zúčtovania, vymáhania pohľadávok, ako i upomienkové konanie vo veci inkasa pohľadávok, poskytovanie rád vo veciach financií, poskytovanie finančných informácií, riadenie, poskytovanie

osobnej služby a zabezpečovanie výmeny dát najmä v platobnom styku, bankovníctve a finančných informáciách, finančné poradenstvo a informácie týkajúce sa zámerov v oblasti finančníctva.

38 - Prenos písomných oznámení a/alebo záznamov.

42 - Kódovanie a dekódovanie zabezpečovacích systémov, tvorba informačných báz dát, tvorba multimediálnych aplikácií (tvorba softvéru), programovanie, prevod a konverzia údajov a dokumentov z fyzických médií na elektronické médiá, prevod a konverzia počítačových programov a údajov (okrem fyzickej konverzie).

(540)



(591) modrá, biela, červená

(731) Kasolvenzia Česká republika, s. r. o., Novodvorská 994, 140 00 Praha 4, CZ;

(740) Tomeš Pavol, Ing., Bratislava, SK;

(210) 615-2001

(220) 27.02.2001

7 (511) 9, 35, 36, 38, 42

(511) 9 - Dáta, bázy dát a iné informačné produkty na magnetických, elektronických a optických nosičoch, súvisiaci softvér, dáta, bázy dát, informačné produkty v elektronických, dátových, informačných a telekomunikačných sieťach a súvisiaci softvér, databázové produkty v elektronickej podobe, nosiče dát alebo záznamov nahraté i nenahraté, elektronické alebo dátové, alebo informačné siete, interaktívne a grafické programy, softvér najmä na prenos dát, dešifrovacie systavy, programové vybavenie pre informačné technológie a pre komunikáciu, programové vybavenie umožňujúce elektronické obchodovanie, softvér na nosičoch obsahujúci organizačné projekty.

35 - Automatizované spracovanie dát v oblasti finančných operácií, najmä v súvislosti s vybavovaním pohľadávok vrátane inkasa pohľadávok, činnosť účtovných, ekonomických a organizačných poradcov, služby zahrnujúce záznam, prepis, zostavenie, kompiláciu alebo systematizáciu písomných oznámení a/alebo záznamov, využitie alebo kompiláciu matematických a štatistických údajov.

36 - Služby týkajúce sa finančných operácií, zúčtovania, vymáhania pohľadávok, ako i upomienkové konanie vo veci inkasa pohľadávok, poskytovanie rád vo veciach financií, poskytovanie finančných informácií, riadenie, poskytovanie osobnej služby a zabezpečovanie výmeny dát najmä v platobnom styku, bankovníctve a finančných informáciách, finančné poradenstvo a informácie týkajúce sa zámerov v oblasti finančníctva.

38 - Prenos písomných oznámení a/alebo záznamov.

42 - Kódovanie a dekódovanie zabezpečovacích systémov, tvorba informačných báz dát, tvorba multimediálnych aplikácií (tvorba softvéru), programovanie, prevod a konverzia údajov a dokumentov z fyzických médií na elektronické médiá, prevod a konverzia počítačových programov a údajov (okrem fyzickej konverzie).

(540)



(731) Kasolvenzia Česká republika, s. r. o., Novodvorská 994, 140 00 Praha 4, CZ;

(740) Tomeš Pavol, Ing., Bratislava, SK;

(210) 888-2001

(220) 18.03.2001

7 (511) 16, 41

(511) 16 - Knihy, tlačoviny, zborníky.

41 - Vzdelávanie mládeže a dospelých; organizovanie a vedenie sympózií a konferencií; poskytovanie vedeckých, ekonomických a technických informácií; požičiavanie kníh a časopisov.

(540)



(731) Slovenská spoločnosť priemyselnej chémie ZSVTS, Koceľova 15, 815 94 Bratislava, SK;

(740) Šujanová Mária, Ing., Bratislava, SK;

(210) 889-2001

(220) 18.03.2001

7 (511) 16, 41, 42

(511) 16 - Knihy, tlačoviny, zborníky.

41 - Vzdelávanie mládeže a dospelých; organizovanie a vedenie sympózií a konferencií; odborná konferencia o využívaní databáz informácií; poskytovanie vedeckých, ekonomických a technických informácií; požičiavanie kníh a časopisov.

42 - Odborné poradenstvo v oblasti technických a ekonomických informácií, odborné poradenstvo z oblasti chémie.

(540)



- (731) Slovenská spoločnosť priemyselnej chémie ZSVTS, Koceľova 15, 815 94 Bratislava, SK;
 (740) Šujanová Mária, Ing., Bratislava, SK;

(210) 907-2001

(220) 19.03.2001

7 (511) 16, 35, 36

- (511) 16 - Vzdelávacie a výučbové materiály, publikácie a tlačoviny.
 35 - Franchisingové a obchodné služby súvisiace s organizáciou a/alebo činnosťou, a/alebo manažmentom služieb realitnej kancelárie, a/alebo služieb sprostredkovania poistenia, ako je propagácia, inzercia, reklama, obchodný manažment, obchodná administratíva, kancelárske/úradné funkcie.
 36 - Realitné kancelárie; sprostredkovanie poistenia; oceňovanie a manažment nehnuteľností; poisťovacie služby; poradenské služby týkajúce sa všetkých uvedených služieb.

(540) RE/MAX

- (731) Re/Max International, Inc., 8390 East Crescent Parkway, Greenwood Village, CO 80111, US;
 (740) Čechvalová Dagmar, Bratislava, SK;

(210) 1014-2001

(220) 30.03.2001

7 (511) 6, 9, 37, 42

- (511) 6 - Všetly druhy zamykacích zariadení, kľúče na zámky, hrubé kľúče, úschovne kľúčov, skrinky na kľúče a poličky na ukladanie kľúčov, plechy na západku zámku, kľučky a kovanie na dvere a okná, zatváratele dvier a zariadenie na obsluhu dvier a časti a príslušenstvá uvedených tovarov, všetko vyrobené z kovu.
 9 - Elektrické, elektronické a magnetické zámky a zariadenie na kontrolu a dekodovanie zámkov; elektrické, magnetické alebo optické zariadenie na identifikáciu a príslušné čítačky na karty a identifikačné zariadenie a karty; kontrolné a zabezpečovacie systémy, napríklad kontrolné prístupové systémy, poplašné zariadenia, zabezpečovacie systémy s uzavretým televíznym oknom; elektricky ovládané zariadenia na otváranie a zatváranie dvier a príslušné kontrolné systémy; systémy na zatváranie dvier na požiarne dvere.
 37 - Inštalácie a opravárske služby a údržba, najmä zámkov, zatváracích zariadení dvier, kovanie a rôznych bezpečnostných, zabezpečovacích a kontrolných zariadení a systémov.
 42 - Konzultačné - poradenské služby v rámci plánovania a navrhovania zamykacích systémov, t. j. napríklad návrh systémov podľa požiadaviek zákazníka na inštaláciu systémov ochrany proti krádeži, zabezpečovacích, kontrolných a nahrávacích systémov pre hotely, domácnosti a komerčné subjekty, návrh kovania, najmä na dvere a zámky, návrh systémov univerzálneho kľúča.

(540) ABLOY

- (731) Abloy Oy, Wahlforssinkatu 20, FIN 80100 Joensuu, FI;
 (740) Bušová Eva, JUDr., Bratislava, SK;

(210) 1051-2001

(220) 03.04.2001

7 (511) 29, 30, 31, 42

- (511) 29 - Mäso, ryby, hydina a zverina; mäsové výťažky; konzervované, sušené a tepelne spracované ovocie a zelenina; rôsoly, džemy, marmelády, ovocné zaváraniny, ovocné pretlaky; vajcia, mlieko a mliečne výrobky; jedlé oleje a tuky; sušený cesnak, cibuľa a šalotka; omáčky a krémy na namáčanie pečiva, tyčínok a pod. na malé občerstvenie (snack food dips) a tieto omáčky a krémy v prášku; bujóny a bujóny v prášku; mrazené bylinky; polievky a polievky v prášku, v triede 29.
 30 - Káva, čaj, kakao, cukor, ryža, maniok, ságo, kávové náhradky; múka a výrobky z obilia, chlieb, pekárske a cukrárske výrobky, zmrzliny; med, melasový sirup; kvasnice, prášky do pečiva; soľ, horčica; ocot, omáčky ako chuťové prísady; korenie; ľad; spracované bylinky; majonéza; koreniny, zmesi korenín a koreniny v prášku; marinády a marinády v prášku; ochucovadlá; ochutené polevy na potraviny; cestá a cesto v prášku; práškové zmesi na obalovanie potravín; omáčky v prášku; chuťové prísady do jedla a chuťové prísady do jedla v prášku; šalátové dressingy a šalátové dressingy v prášku, v triede 30.
 31 - Poľnohospodárske, záhradkárске a lesné produkty a obilniny, ktoré nie sú zahrnuté v iných triedach; živé zvieratá; čerstvé ovocie a zelenina; semená, rastliny a kvety; potrava pre zvieratá, slad; čerstvé bylinky, čerstvé huby a čerstvé jedlé kvety, v triede 31.
 42 - Poskytovanie stravy a nápojov (alebo poskytovanie stravovacích a občerstvovacích služieb); prechodné ubytovanie; lekárska, hygienická a kozmetická starostlivosť; zverolekárske služby a služby v poľnohospodárstve; právne služby; služby v oblasti vedy a priemyslu; služby v oblasti počítačového programovania; navrhovanie, vývoj a testovanie potravinárskych produktov pre iné subjekty; konzultačné služby v oblasti potravinárskych produktov; výskum pre iné subjekty v oblasti potravinárskych produktov, v triede 42.

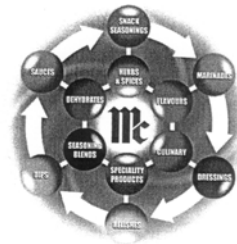
(540)

- (731) McCormick & Company, Incorporated, 18 Lovetton Circle, Sparks, Maryland 21152-6000, US;
 (740) Čechvalová Dagmar, Bratislava, SK;

(210) 1096-2001

(220) 06.04.2001

7 (511) 16, 35, 36

(511) 16 - Vzdelávacie a výučbové materiály, publikácie a tlačoviny.

35 - Franchisingové a obchodné služby súvisiace s organizáciou a/alebo činnosťou a/alebo manažmentom služieb realitnej kancelárie a/alebo služieb sprostredkovania poistenia, ako je propagácia, inzercia, reklama, obchodný manažment, obchodná administratíva, kancelárske/úradné funkcie.

36 - Realitné kancelárie; sprostredkovanie poistenia; oceňovanie a manažment nehnuteľností; poisťovacie služby; poradenské služby týkajúce sa všetkých uvedených služieb.

(540)



(731) Re/Max International, Inc., 8390 East Crescent Parkway, Greenwood Village, CO 80111, US;

(740) Čechvalová Dagmar, Bratislava, SK;

(210) 1097-2001

(220) 06.04.2001

7 (511) 16, 35, 36

(511) 16 - Vzdelávacie a výučbové materiály, publikácie a tlačoviny.

35 - Franchisingové a obchodné služby súvisiace s organizáciou a/alebo činnosťou, a/alebo manažmentom služieb realitnej kancelárie, a/alebo služieb sprostredkovania poistenia, ako je propagácia, inzercia, reklama, obchodný manažment, obchodná administratíva, kancelárske/úradné funkcie.

36 - Realitné kancelárie; sprostredkovanie poistenia; oceňovanie a manažment nehnuteľností; poisťovacie služby; poradenské služby týkajúce sa všetkých uvedených služieb.

(540)



(591) červená, biela, tmavomodrá

(731) Re/Max International, Inc., 8390 East Crescent Parkway, Greenwood Village, CO 80111, US;

(740) Čechvalová Dagmar, Bratislava, SK;

(210) 1188-2001

(220) 17.04.2001

7 (511) 6, 11, 17, 19, 20, 21, 35

(511) 6 - Kovové kanalizačné rúry a spojovacie časti, liatinové rúry a spojovacie časti.

11 - Sanitárne prístroje a zariadenia; zdravotná sanitárna keramika, a to: umývadlá, umývadielka a drezy, záchodové misy s voľným prítokom vody, záchodové misy s pevne pripojenou nádržkou, pisoáre, bidety, výlevky, stĺpy a kryty na sifón, vane, sprchové vaničky, sprchovacie kúty a kabíny, vaňové zásteny, vodovodné batérie, vodovodné armatúry, vodoinštalačný materiál, kúrenársky a vodárenský materiál, kanalizačné rúry a spojovacie časti ako súčasti sanitárnych a hygienických zariadení.

17 - PVC rúry a spojovacie časti.

19 - Dlaždice okrem kovových; obkladačky; škárovacie a lepiace hmoty na obkladačky a dlaždice; odbočky, prípojky potrubia s výnimkou kovových; nekovové prírodné potrubie, kameninové rúry, nekovové vodovodné rúry.

20 - Kúpeľňový nábytok, kúpeľňové zrkadlá.

21 - Držiaky na kúpeľňové príslušenstvo, ako sú držiaky na mydlo, poháre, uteráky, zubné kefky; dávkovače mydla; dávkovače papierových utierok.

35 - Sprostredkovanie obchodu s uvedenými tovarmi.

(540)



(591) modrá, biela

(731) Mačák Róbert, AQUATERM, Zimná 6, 059 01 Spišská Belá, SK;

(740) Čechvalová Dagmar, Bratislava, SK;

(210) 1197-2001

(220) 19.04.2001

7 (511) 37, 42

(511) 37 - Stavebný a autorský dozor.

42 - Znalecké posudky v odbore statiky, stavebníctvo - projektovanie, projekčná činnosť vrátane návrhov na riešenie statických porúch objektov a projektov asanácií pri rekonštrukciách budov, návrhy sanačných technológií, vlhkosťný prieskum objektov, projekčná činnosť, štúdie technických projektov.

(540)



(731) Tichý Dušan, Ing., SP, Nám. L. Fullu 1666/19, 010 08 Žilina, SK;

(210) 1426-2001

(220) 10.05.2001

7 (511) 10, 24, 27

(511) 10 - Lekárske a zverolekárske prístroje a nástroje, ortopedické predmety, najmä elastické obvazy, bandáže na chrbát, bandáže na zápästie, člen-

kové bandáže, bandáže na lakeť, bandáže na koleno, bandáže pre malé zvieratá, bandáže pre kone, ľanové (plátenné) podložky pre chorých, magnety, permanentné magnety, magnetické fólie všetko na medicínske a/alebo ortopedické účely, posteľné prikrývky na liečebné účely, najmä podložky pre chorých na lôžku, prikrývky na prevenciu proti decubitom.

24 - Textilie a textilné výrobky, ktoré nie sú zahrnuté v iných triedach; posteľné prikrývky, matracové prikrývky.

27 - Podložky (rohože), najmä podložky na spanie pre malé zvieratá.

(540)

BIOflex

(731) Stefan Schröder Textilvertrieb, Heidkämpe 15, 28816 Fahrenhorst, DE;

(740) ROTT, RŮŽIČKA & GUTTMANN, v. o. s., Bratislava, SK;

(210) 1432-2001

(220) 11.05.2001

7 (511) 18, 25, 28

(511) 18 - Cestovné tašky, pracovné tašky; kožené výrobky na priemyselné použitie; výrobky z kože a náhradiek, surové kože a kožušiny ako kufre, dáždniky, slnečníky, sedlárske výrobky, kabelky, príručné kabelky, školské tašky, športové tašky, športové vaky, taštičky na kozmetické potreby, nákupné tašky, plážové tašky, plecniaky, kľúčienky, náprsné tašky, peňaženky.

25 - Odevy; saká; nohavice; svetre; košeľe; obleky; sukne; plášte; kostýmy; cvičebné úbory; odevné doplnky; kravaty; motýliky; šály; rukavice; klobúky; čapice; ponožky; traky; spodná bielizeň; kožušínové odevné ozdoby; blúzky; barety; šatky; podkolenky; topánky; turistické odevy; pracovné odevy; odevy na voľný čas, najmä športovanie.

28 - Vianočné stromčeky umelé; ozdoby na vianočné stromčeky, ako vianočné reťaze, vence, svietničky na sviečky na vianočné stromčeky; hry; hračky mechanické, hudobné, fyzikálne vrátane hračiek pre domáce zvieratá; telocvičné a športové náradie, ako hracie lopty futbalové, volejbalové, basketbalové, tenisové, loptičky na stolný tenis, squash, bedminton, rakety a pátky tenisové, na stolný tenis, bedmintonové, squashové, strunové výplety rakiet, tašky s kriketovými a tenisovými potrebami, lakt'ové, kolenné a holenné chrániče (ako športové potreby), loptičky na hranie; rybárske potreby vrátane návnad; náradie pre zimné športy; náradie pre športové hry; výrobky plážové a kúpacie, ako plavecké a potápačské plutvy; šermiarske sečné a bodné zbrane.

(540)



(731) Výkruta Petr, Florida, Bělčická 2846, 141 00 Praha 4, CZ;

(740) Kajabová Monika, JUDr., Bratislava, SK

(210) 1496-2001

(220) 16.05.2001

8 (511) 35, 36, 37, 38, 39, 40, 41, 42, 43, 44

(511) 35 - Prenájom kancelárskych strojov a zariadenia, kopírovacích strojov, predajných automatov.
36 - Poisťovníctvo, služby v oblasti financovania, služby v oblasti peňažníctva, lízing, finančný lízing, prenájom nehnuteľností, bytov, kancelárskych priestorov.

37 - Prenájom bagrov a rýpadiel, buldozéro, stavebných strojov a zariadení, vozidiel na zamestnanie, žeriavov.

38 - Prenájom telekomunikačných prostriedkov, prenájom faxových prístrojov, modemov, prístrojov na prenos správ, telefónov, telekomunikačných prístrojov, zariadení na prenos informácií.

39 - Prenájom dopravných prostriedkov, prenájom chladiacich zariadení, plavidiel (člnov, lodí), automobilov, dopravných prostriedkov, chladiarskych boxov, koní, nákladných vozňov, pojazdných kresiel, pretekárskych vozidiel, vozidiel, skladovacích kontajnerov, skladov.

40 - Prenájom generátorov, pletacích strojov.

41 - Prenájom filmových premietáčiek a ich príslušenstva, audioprístrojov, rozhlasových a televíznych prijímačov, videokamier, videorekordérov, športového výstroja, zvukového nahrávacieho zariadenia.

42 - Prenájom počítačov, počítačového softwaru.

43 - Prenájom prenosných stavieb, stoličiek, stolov, obrusov a sklenených výrobkov.

44 - Prenájom poľnohospodárskych nástrojov a zariadení.

(540)



Prepis slovného znenia do lučinského písma:

(731) BPT LEASING, a. s., Drieňová 34, 821 02 Bratislava, SK;

(210) 1588-2001

(220) 25.05.2001

7 (511) 10, 42

(511) 10 - Prístroje a nástroje na lekárske účely najmä chirurgické a urologické.

42 - Poskytovanie zdravotnej starostlivosti najmä v odbore chirurgie a urológie.

(540) ON CLINIC

- (731) ON CLINIC, s. r. o., Politických vězňů 915/14,
110 00 Praha 1, CZ;
(740) Živicová Viera, Mgr., Bratislava, SK;

(210) 1719-2001

(220) 01.06.2001

7 (511) 9, 35, 36, 38, 42

(511) 9 - Platobné karty; počítačové zariadenia a počítačový softvér vrátane počítačového softvéru na prístup k sieti na prenos dát vrátane elektronických komunikačných sietí, počítačových sietí a internetu na účely služieb v bankovníctve a finančníctve.

35 - Poradenské služby v oblasti podnikania a riadenia (manažmentu) podnikov, poradenstvo v oblasti akvizícií, spájania a predaja podnikov; ekonomické analýzy a predpovede; analýzy nákladov; zaraďovanie, vyhľadávanie a poskytovanie informácií v bankových databázach pre zákazníkov; vedenie kartoték a centrálnych kartoték; poskytovanie výpisov z účtov; poskytovanie a sprostredkovanie uvedených služieb prostredníctvom komunikačných médií, telekomunikačných prostriedkov, elektronických médií, elektronickej pošty, počítačových sietí, terminálov a internetu.

36 - Bankovníctvo a bankové služby vrátane elektronického bankovníctva a home-banking; finančníctvo, finančné operácie a finančné služby; prijímanie vkladov vrátane terminovaných vkladov, vedenie účtov, vedenie vkladných knižiek, vydávanie cenín a cenných papierov; poskytovanie úverov, pôžičiek a iné formy financovania; investovanie do cenných papierov na vlastný účet, kapitálové investície, financovanie spoločných podnikov, majetkové účasti, finančný prenájom (lízing); platobný styk a zúčtovanie (klíring), elektronický prevod kapitálu; vydávanie a správa platobných prostriedkov, najmä platobných kariet, cestovných šekov a ich overovanie, úverových (kreditných) a debetných kariet, bankové služby poskytované prostredníctvom bankomatov; poskytovanie záruk, kaucí a ručenie; otváranie akreditívov; obstarávanie inkasa vrátane dokumentárneho inkasa; obchodovanie na vlastný účet alebo na účet klienta s devízovými hodnotami, v oblasti terminovaných obchodov (futures) a opcií (options) vrátane kurzových a úrokových obchodov s prevoditeľnými cennými papiermi, so zlatými a striebornými mincami; obstarávanie vydávania cenných papierov; finančné maklérsstvo; obhospodarovanie cenných papierov klienta na jeho účet včítane poradenstva (portfólio management); uloženie a správa cenných papierov alebo iných hodnôt; výkon funkcie depozitára; zmenárenská činnosť (nákup devízových prostriedkov); prenájom bezpečnostných schránok, denného a nočného trezoru, úschova cenností v bezpečnostných schránkach; vykonávanie hypotekárnych obchodov; ostatné bankové a finančné operácie a transakcie; poradenské a konzultačné služby v oblasti bankovníctva a financií, poskytovanie bankových a finančných informácií; finančné odhady a oceňovanie v oblasti bankovníctva; poskytovanie a sprostredkovanie všetkých uvedených služieb prostredníctvom komunikačných médií, elektronických médií, telekomunikačných prostriedkov,

elektronickej pošty, počítačových sietí, terminálov a internetu, finančné analýzy a predpovede.

38 - Elektronická pošta, elektronické zobrazovanie, komunikácia, posielanie a prenos správ, dát a obrázkov prostredníctvom komunikačných médií, telekomunikačných prostriedkov, elektronickej pošty, počítačových sietí, terminálov a internetu.

42 - Tvorba, výskum, vývoj a inštalácia počítačového softvéru vrátane počítačového softvéru na prístup k sieti, na prenos dát vrátane elektronických komunikačných sietí, počítačových sietí, terminálov a internetu; tvorba, výskum, vývoj a inštalácia počítačového softvéru na vykonávanie služieb v bankovníctve a finančníctve; odborné poradenstvo a konzultačná činnosť v oblasti podnikania, bankovníctva, finančníctva vrátane elektronického bankovníctva; správa dát a údržba databáz vrátane elektronických databáz zahrnutých v tejto triede; poskytovanie a sprostredkovanie všetkých uvedených služieb prostredníctvom komunikačných médií, elektronických médií, telekomunikačných prostriedkov, elektronickej pošty, počítačových sietí, terminálov a internetu.

(540)

: najlepší idú za nami

(731) Tatra banka, a. s., Vajanského nábrežie 5, 810 06 Bratislava, SK;

(740) Fedurcová Jana, JUDr., Bratislava, SK;

(210) 1722-2001

(220) 01.06.2001

7 (511) 9, 35, 36, 38, 42

(511) 9 - Platobné karty; počítačové zariadenia a počítačový softvér vrátane počítačového softvéru na prístup k sieti na prenos dát vrátane elektronických komunikačných sietí, počítačových sietí a internetu na účely služieb v bankovníctve a finančníctve.

35 - Poradenské služby v oblasti podnikania a riadenia (manažmentu) podnikov, poradenstvo v oblasti akvizícií, spájania a predaja podnikov; ekonomické analýzy a predpovede; analýzy nákladov; zaraďovanie, vyhľadávanie a poskytovanie informácií v bankových databázach pre zákazníkov; vedenie kartoték a centrálnych kartoték; poskytovanie výpisov z účtov; poskytovanie a sprostredkovanie uvedených služieb prostredníctvom komunikačných médií, telekomunikačných prostriedkov, elektronických médií, elektronickej pošty, počítačových sietí, terminálov a internetu.

36 - Bankovníctvo a bankové služby vrátane elektronického bankovníctva a home-banking; finančníctvo, finančné operácie a finančné služby; prijímanie vkladov vrátane terminovaných vkladov, vedenie účtov, vedenie vkladných knižiek, vydávanie cenín a cenných papierov; poskytovanie úverov, pôžičiek a iné formy financovania; investovanie do cenných papierov na vlastný účet, kapitálové investície, financovanie spoločných podnikov, majetkové účasti, finančný prenájom (lízing); platobný styk a zúčtovanie (klíring), elektronický prevod kapitálu; vydávanie a správa platobných prostriedkov, najmä pla-

tobných kariet, cestovných šekov a ich overovanie, úverových (kreditných) a debetných kariet, bankové služby poskytované prostredníctvom bankomatov; poskytovanie záruk, kaucí a ručenie; otváranie akreditívov; obstarávanie inkasa vrátane dokumentárneho inkasa; obchodovanie na vlastný účet alebo na účet klienta s devízovými hodnotami, v oblasti terminovaných obchodov (futures) a opcí (options) vrátane kurzových a úrokových obchodov s prevoditeľnými cennými papiermi, so zlatými a striebornými mincami; obstarávanie vydávania cenných papierov; finančné maklérsstvo; obhospodarovanie cenných papierov klienta na jeho účet včítane poradenstva (portfólio management); uloženie a správa cenných papierov alebo iných hodnôt; výkon funkcie depozitára; zmenárnska činnosť (nákup devízových prostriedkov); prenájom bezpečnostných schránok, denného a nočného trezoru, úschova cenností v bezpečnostných schránkach; vykonávanie hypotekárnych obchodov; ostatné bankové a finančné operácie a transakcie; poradenské a konzultačné služby v oblasti bankovníctva a financií, poskytovanie bankových a finančných informácií; finančné odhady a oceňovanie v oblasti bankovníctva; poskytovanie a sprostredkovanie všetkých uvedených služieb prostredníctvom komunikačných médií, elektronických médií, telekomunikačných prostriedkov, elektronickej pošty, počítačových sietí, terminálov a internetu, finančné analýzy a predpovede.

38 - Elektronická pošta, elektronické zobrazovanie, komunikácia, posielanie a prenos správ, dát a obrázkov prostredníctvom komunikačných médií, telekomunikačných prostriedkov, elektronickej pošty, počítačových sietí, terminálov a internetu.

42 - Tvorba, výskum, vývoj a inštalácia počítačového softvéru vrátane počítačového softvéru na prístup k sietí, na prenos dát vrátane elektronických komunikačných sietí, počítačových sietí, terminálov a internetu; tvorba, výskum, vývoj a inštalácia počítačového softvéru na vykonávanie služieb v bankovníctve a finančníctve; odborné poradenstvo a konzultačná činnosť v oblasti podnikania, bankovníctva, finančníctva vrátane elektronického bankovníctva; správa dát a údržba databáz vrátane elektronických databáz zahrnutých v tejto triede; poskytovanie a sprostredkovanie všetkých uvedených služieb prostredníctvom komunikačných médií, elektronických médií, telekomunikačných prostriedkov, elektronickej pošty, počítačových sietí, terminálov a internetu.

(540)



(731) Tatra banka, a. s., Vajanského nábrežie 5, 810 06 Bratislava, SK;

(740) Fedurcová Jana, JUDr., Bratislava, SK;

(220) 05.06.2001

7 (511) 35, 36, 41

(511) 35 - Organizovanie komerčných veľtrhov a výstav nehnuteľností.

36 - Realitné kancelárie, organizovanie a prevádzkovanie búrzh nehnuteľností.

41 - Vzdelávanie, organizovanie a vedenie seminárov, konferencií, kongresov a sympózií, vydávanie kníh a časopisov, vydávanie textov s výnimkou reklamných alebo náborových.

(540)



(551) kolektívna

(731) Národná asociácia realitných kancelárií Slovenska /NARKS/, Čelakovského 11, 811 03 Bratislava, SK;

(740) Bačík Kvetoslav, Ing., Nová Dubnica, SK;

(210) 1816-2001

(220) 12.06.2001

7 (511) 33, 35

(511) 33 - Vína všetkých druhov vrátane šumivých, perlivých a sýtených.

35 - Sprostredkovanie obchodu s tovarmi.

(540) **MODRANSKÉ
KRÁĽOVSKÉ**

(731) Vinohradnícka spoločnosť Modra a. s., Dolná 120, 900 01 Modra, SK;

(740) Hojčuš Peter, Ing., Bratislava, SK;

(210) 1860-2001

(220) 15.06.2001

7 (511) 9, 35, 36, 38, 42

(511) 9 - Platobné karty; počítačové zariadenia a počítačový softvér vrátane počítačového softvéru na prístup k sieti na prenos dát vrátane elektronických komunikačných sietí, počítačových sietí a internetu na účely služieb v bankovníctve a finančníctve.

35 - Poradenské služby v oblasti podnikania a riadenia (manažmentu) podnikov, poradenstvo v oblasti akvizícií, spájania a predaja podnikov; ekonomické analýzy a predpovede; analýzy nákladov; zoraďovanie, vyhľadávanie a poskytovanie informácií v bankových databázach pre zákazníkov; vedenie kartoték a centrálnych kartoték; poskytovanie výpisov z účtov; poskytovanie a sprostredkovanie uvedených služieb prostredníctvom komunikačných médií, telekomunikačných prostriedkov, elektronických médií, elektronickej pošty, počítačových sietí, terminálov a internetu.

36 - Bankovníctvo a bankové služby vrátane elektronického bankovníctva a home-banking; finančníctvo, finančné operácie a finančné služby; prijímanie vkladov vrátane termínovaných

(210) 1736-2001

vkладov, vedenie účtov, vedenie vkladných knižiek, vydávanie cenín a cenných papierov; poskytovanie úverov, pôžičiek a iné formy financovania; investovanie do cenných papierov na vlastný účet, kapitálové investície, financovanie spoločných podnikov, majetkové účasti, finančný prenájom (lízing); platobný styk a zúčtovanie (klíring), elektronický prevod kapitálu; vydávanie a správa platobných prostriedkov, najmä platobných kariet, cestovných šekov a ich overovanie, úverových (kreditných) a debetných kariet, bankové služby poskytované prostredníctvom bankomatov; poskytovanie záruk, kaucí a ručenie; otváranie akreditívov; obstarávanie inkasa vrátane dokumentárneho inkasa; obchodovanie na vlastný účet alebo na účet klienta s devízovými hodnotami, v oblasti termínovaných obchodov (futures) a opcí (options) vrátane kurzových a úrokových obchodov, s prevoditeľnými cennými papiermi, so zlatými a striebornými mincami; obstarávanie vydávania cenných papierov; finančné maklérsstvo; obhospodarovanie cenných papierov klienta na jeho účet včítane poradenstva (portfólio manažment); uloženie a správa cenných papierov alebo iných hodnôt; výkon funkcie depozitára; zmenárenská činnosť (nákup devízových prostriedkov); prenájom bezpečnostných schránok, denného a nočného trezoru, úschova cenností v bezpečnostných schránkach; vykonávanie hypotekárnych obchodov; ostatné bankové a finančné operácie a transakcie; poradenské a konzultačné služby v oblasti bankovníctva a financií, poskytovanie bankových a finančných informácií; finančné analýzy a predpovede, finančné odhady a oceňovanie v oblasti bankovníctva; poskytovanie a sprostredkovanie všetkých uvedených služieb prostredníctvom komunikačných médií, elektronických médií, telekomunikačných prostriedkov, elektronickej pošty, počítačových sietí, terminálov a internetu.

38 - Elektronická pošta, elektronické zobrazovanie, komunikácia, posielanie a prenos správ, dát a obrázkov prostredníctvom komunikačných médií, telekomunikačných prostriedkov, elektronickej pošty, počítačových sietí, terminálov a internetu.

42 - Tvorba, výskum, vývoj a inštalácia počítačového softvéru vrátane počítačového softvéru na prístup k sieti na prenos dát vrátane elektronických komunikačných sietí, počítačových sietí, terminálov a internetu; tvorba, výskum, vývoj a inštalácia počítačového softvéru na vykonávanie služieb v bankovníctve a finančníctve; odborné poradenstvo a konzultačná činnosť v oblasti podnikania, bankovníctva, finančníctva vrátane elektronického bankovníctva; správa dát a údržba databáz vrátane elektronických databáz zahrnuté v tejto triede; poskytovanie a sprostredkovanie všetkých uvedených služieb prostredníctvom komunikačných médií, elektronických médií, telekomunikačných prostriedkov, elektronickej pošty, počítačových sietí, terminálov a internetu.



(591) červená

(731) Tatra banka, a. s., Vajanského nábrežie 5, 810 06 Bratislava, SK;

(740) Fedurcová Jana, JUDr., Bratislava, SK;

(210) 2048-2001

(220) 04.07.2001

7 (511) 35, 41, 42

(511) 35 - Reklamná činnosť, obchodný prieskum, obchodný manažment.

41 - Organizovanie spoločenských a zábavných podujatí, zábava, pobavenie.

42 - Poskytovanie reštauračných a pohostinských služieb.

(540)



(731) Čintala Peter, Ing., Kuzmányho 55, 040 01 Košice, SK;

(740) Cicholes Štefan, Ing., Košice, SK;

(210) 2206-2001

(220) 23.07.2001

(310) 164991

(320) 05.03.2001

(330) CZ

7 (511) 2, 9, 16, 35, 37, 38, 41, 42

(511) 2 - Kazety s tonerom do počítačových tlačiarň a faximilových prístrojov.

9 - Prístroje a nástroje vedecké, námorné, geodetické, fotografické, filmové, optické, prístroje elektrické, elektrické nástroje patriace do triedy 9, prístroje na meranie, signalizáciu, kontrolu, záchranu a prístroje na vyučovanie, prístroje na záznam, prevod, reprodukciu zvuku alebo obrazu, prístroje na spracovanie informácií a počítače, osobné počítače, mikropočítače, periférne zariadenia, adaptéry k počítačom, náhradné diely počítačov, disketové pohony, náhradné jednotky, radiče diskových jednotiek, videografické radiče, pohony spätného vracania pásky, kazety s magnetickou páskou, dosky s tlačnými obvody, dosky so sériovým rozhraním, dosky s kombináciou sériového a paralelného rozhrania, modemy, počítačové klávesnice, číslicové klávesnice k počítačom, čítacie zariadenia nosičov dát, pamäťové kazety s vonkajším pohonom diskov a napája-

ním, konverzné súpravy farebného zobrazenia na prenosné počítače s kvapalnými kryštálmi, pamäťové moduly s priamym výberom, numerické koprocesory, elektrické spojovacie káble, permanentné pamäte, moduly s videopermanentnou pamäťou, rýchla vyrovňavacia pamäť, panely s rozšírenou pamäťou, aktualizované kazety s panelovými procesormi pre osobné počítače, prenosné puzdrá na počítače, programové magnetické diskety, návody a príručky pre užívateľov v elektronickej podobe predávané súčasne s počítačom, pamäťové pohony diskov s permanentnou pamäťou, znovudobývateľné batérie, napäťové meniče pre automobily, nabíjačky akumulátorov, meniče striedavého napätia pre počítače, elektrické spojovacie káble na počítače a periférne zariadenia, počítačové ukazovacie prístroje, najmä myš, perá a guľové ovládače, stolné počítačové rozšíriteľné bázy, adaptéry periférneho zariadenia, aktualizované kazety s možnosťou pripojenia audiopriestrojov k osobným počítačom, pamäťové systémy s inteligentnými pohonnými maticami osobných počítačov a obslužných kanálov, počítačové tlačiarne a radiče, karty pre rozhrania, kazety do počítačových tlačiarní a faximilových prístrojov bez náplne, pohon diskových pamäťových systémov pre osobné počítače, radiče rozhraní počítačových sietí, neprerušiteľné napájacie, ochrany napájacích šnúr, počítačové programy na inicializovanie a zostavovanie počítača na diagnostické funkcie, na operačné systémy, na výberové informačné databázy, na stráženie dát, na registráciu chýb, referenčné obslužné programy pre technickú informáciu a monitorovanie a riadenie jedného alebo väčšieho počtu kanálov v miestnej oblastnej sieti osobných počítačov, elektronické zariadenia, nosiče zvukových, obrazových a dátových záznamov, vreckové číslicové kalkulačky, osobné organizátory, integrované obvody, tlačené obvody, pokladnice, faxy, telefóny, videohry, obrazovky, videorekordéry, televízory, rozhlasové prijímače, audiosystémy, videokamery, fotoaparáty, elektronické databázy, počítačové hry, softvér všetkých druhov, databázové produkty a publikácie v elektronickej podobe, elektronické dátové a informačné siete, informačné produkty na nosičoch alebo v elektronických dátových, informačných a komunikačných sieťach.

16 - Obchodné aplikačné záznamníky, servisné informačné správy, servisné bulletiny, údržbárske a servisné príručky, manuály pre softvér - všetko v rámci tejto triedy, papier a výrobky z papiera, tlačoviny periodické a neperiodické, návody a príručky pre užívateľov.

35 - Prieskum trhu, reklama, poskytovanie obchodných alebo podnikateľských informácií v oblasti hardvéru, obchodné poradenstvo v oblasti manažmentu a riadenia podnikov, ľudských zdrojov, obchodu, marketingu a informačných systémov, automatizované spracovanie dát, poskytovanie informačných a reklamných služieb pri sprostredkovaní obchodnej činnosti na internete, on-line inzercia, organizovanie veľtrhov a výstav na obchodné účely.

37 - Opravy a inštalácia elektrických zariadení, servis a údržba osobných počítačov a elektronickej zariadení (s výnimkou váh), servisno-informačné služby pre užívateľov a obchodníkov počítačových dielov so zreteľom na servisné in-

formačné správy, servisné bulletiny a údržbárske servisné príručky, poskytovanie rozšírených záruk na osobné počítače, počítačové príslušenstvo a periférne zariadenia.

38 - Služby zabezpečujúce audiovizuálnu komunikáciu prostredníctvom informačných a telekomunikačných sietí, rozširovanie a prenos informácií, dát a správ prostredníctvom informačných a telekomunikačných prostriedkov, šírenie elektronických publikácií prostredníctvom počítačových sietí a satelitov.

41 - Výchova, zábava, vzdelávanie a vyučovanie, najmä riadenie tréningových programov pre personál v servisnom obchode s počítačmi, usporadúvanie školiacich kurzov, školenia a semináre v oblasti výpočtovej techniky.

42 - Poradenstvo týkajúce sa použitia a funkcie technického a programového vybavenia osobného počítača, poskytovanie informácií o osobných počítačoch, počítačových sieťach a počítačových periférnych zariadeniach, poskytovanie rozšírených záruk na počítačové programy, poradenské služby so zreteľom na využitie, inštaláciu a programovú údržbu osobných počítačov a počítačových sietí, tvorba a uzatváranie zmlúv o prenájme technického a programového vybavenia počítača, najmä operačné systémy, tvorba multimedialných dokumentov, prezentácií, aplikácií, katalógov a pod., konštrukcia www prezentácií a riešenie www serverov, tvorba počítačových animácií a vizualizácií, programových projektov, tvorba informačných databáz, elektronických časopisov, periodík, kníh.

(540) **BRAVE BLUELINE**

(731) ProCA spol. s r.o., Průchova 709/54, 150 00 Praha 5, CZ;

(740) Hojčuš Peter, Ing., Bratislava, SK;

(210) **2207-2001**

(220) 23.07.2001

(310) 164992

(320) 05.03.2001

(330) CZ

7 (511) 2, 9, 16, 35, 37, 38, 41, 42

(511) 2 - Kazety s tonerom do počítačových tlačiarní a faximilových prístrojov.

9 - Prístroje a nástroje vedecké, námorné, geodetické, fotografické, filmové, optické, prístroje elektrické, elektrické nástroje patriace do triedy 9, prístroje na meranie, signalizáciu, kontrolu, záchranu a prístroje na vyučovanie, prístroje na záznam, prevod, reprodukciu zvuku alebo obrazu, prístroje na spracovanie informácií a počítače, osobné počítače, mikropočítače, periférne zariadenia, adaptéry k počítačom, náhradné diely počítačov, disketové pohony, diskové jednotky, radiče diskových jednotiek, videografické radiče, pohony spätného vracania pásky, kazety s magnetickou páskou, dosky s tlačenými obvody, dosky so sériovým rozhraním, dosky s kombináciou sériového a paralelného rozhrania, modemy,

počítačové klávesnice, číslicové klávesnice k počítačom, čítacie zariadenia nosičov dát, pamäťové kazety s vonkajším pohonom diskov a napájaním, konverzné súpravy farebného zobrazenia na prenosné počítače s kvapalnými kryštálmi, pamäťové moduly s priamym výberom, numerické koprocessory, elektrické spojovacie káble, permanentné pamäte, moduly s videopermanentnou pamäťou, rýchla vyrovnávací pamäť, panely s rozšírenou pamäťou, aktualizované kazety s panelovými procesormi pre osobné počítače, prenosné puzdrá na počítače, programové magnetické diskety, návody a príručky pre užívateľov v elektronickej podobe predávané súčasne s počítačom, pamäťové pohony diskov s permanentnou pamäťou, znovudobývateľné batérie, napätové meniče pre automobily, nabíjačky akumulátorov, meniče striedavého napätia pre počítače, elektrické spojovacie káble na počítače a periférne zariadenia, počítačové ukazovacie prístroje, najmä myš, perá a guľové ovládače, stolné počítačové rozšíriteľné bázy, adaptéry periférneho zariadenia, aktualizované kazety s možnosťou pripojenia audiopriestrojov k osobným počítačom, pamäťové systémy s inteligentnými pohonnými maticami osobných počítačov a obslužných kanálov, počítačové tlačiarne a radiče, karty pre rozhrania, kazety do počítačových tlačiarní a faximilových prístrojov bez náplne, pohon diskových pamäťových systémov pre osobné počítače, radiče rozhraní počítačových sietí, neprerušiteľné napájacie, ochrany napájacích šnúr, počítačové programy na inicializovanie a zostavovanie počítača na diagnostické funkcie, na operačné systémy, na výberové informačné databázy, na stráženie dát, na registráciu chýb, referenčné obslužné programy pre technickú informáciu a monitorovanie a riadenie jedného alebo väčšieho počtu kanálov v miestnej oblasti sietí osobných počítačov, elektronické zariadenia, nosiče zvukových, obrazových a dátových záznamov, vreckové číslicové kalkulačky, osobné organizátory, integrované obvody, tlačené obvody, pokladnice, faxy, telefóny, videohry, obrazovky, videorekordéry, televízory, rozhlasové prijímače, audiosystémy, videokamery, fotoaparáty, elektronické databázy, počítačové hry, softvér všetkých druhov, databázové produkty a publikácie v elektronickej podobe, elektronické dátové a informačné siete, informačné produkty na nosičoch alebo v elektronických dátových, informačných a komunikačných sieťach.

16 - Obchodné aplikačné záznamníky, servisné informačné správy, servisné bulletiny, údržbárske a servisné príručky, manuály pre softvér - všetko v rámci tejto triedy, papier a výrobky z papiera, tlačoviny periodické a neperiodické, návody a príručky pre užívateľov.

35 - Prieskum trhu, reklama, poskytovanie obchodných alebo podnikateľských informácií v oblasti hardvéru, obchodné poradenstvo v oblasti manažmentu a riadenia podnikov, ľudských zdrojov, obchodu, marketingu a informačných systémov, automatizované spracovanie dát, poskytovanie informačných a reklamných služieb pri sprostredkovaní obchodnej činnosti na internete, on-line inzercia, organizovanie veľtrhov a výstav na obchodné účely.

37 - Opravy a inštalácia elektrických zariadení, servis a údržba osobných počítačov a elektronic-

kých zariadení (s výnimkou váh), servisno-informačné služby pre užívateľov a obchodníkov počítačových dielov so zreteľom na servisné informačné správy, servisné bulletiny a údržbárske servisné príručky, poskytovanie rozšírených záruk na osobné počítače, počítačové príslušenstvo a periférne zariadenia.

38 - Služby zabezpečujúce audiovizuálnu komunikáciu prostredníctvom informačných a telekomunikačných sietí, rozširovanie a prenos informácií, dát a správ prostredníctvom informačných a telekomunikačných prostriedkov, šírenie elektronických publikácií prostredníctvom počítačových sietí a satelitov.

41 - Výchova, zábava, vzdelávanie a vyučovanie, najmä riadenie tréningových programov pre personál v servisnom obchode s počítačmi, usporadúvanie školiacich kurzov, školenia a semináre v oblasti výpočtovej techniky.

42 - Poradenstvo týkajúce sa použitia a funkcie technického a programového vybavenia osobného počítača, poskytovanie informácií o osobných počítačoch, počítačových sieťach a počítačových periférnych zariadeniach, poskytovanie rozšírených záruk na počítačové programy, poradenské služby so zreteľom na využitie, inštaláciu a programovú údržbu osobných počítačov a počítačových sietí, tvorba a uzatváranie zmlúv o prenájme technického a programového vybavenia počítača, najmä softvér zahrnujúci operačné a užívateľské systémy, vývoj, tvorba a prenájom softvéru, údržba počítačových programov, poradenská činnosť v oblasti výpočtovej techniky, informačné služby pre užívateľov a obchodníkov počítačových dielov so zreteľom na zmluvy o prenájme programového vybavenia počítača, najmä operačné systémy, tvorba multimediálnych dokumentov, prezentácií, aplikácií, katalógov a pod., konštrukcia www prezentácií a riešenie www serverov, tvorba počítačových animácií a vizualizácií, programových projektov, tvorba informačných databáz, elektronických časopisov, periodík, kníh.

(540) **BRAVE BLACKLINE**

(731) ProCA spol. s r.o., Průchova 709/54, 150 00 Praha 5, CZ;

(740) Hojčuš Peter, Ing., Bratislava, SK;

(210) **2208-2001**

(220) 23.07.2001

(310) 164993

(320) 05.03.2001

(330) CZ

7 (511) **2, 9, 16, 35, 37, 38, 41, 42**

(511) 2 - Kazety s tonerom do počítačových tlačiarní a faximilových prístrojov.

9 - Prístroje a nástroje vedecké, námorné, geodetické, fotografické, filmové, optické, prístroje elektrické, elektrické nástroje patriace do triedy 9, prístroje na meranie, signalizáciu, kontrolu, záchranu a prístroje na vyučovanie, prístroje na záznam, prevod, reprodukciu zvuku alebo obrazu, prístroje na spracovanie informácií a počítače, osobné počítače, mikropočítače, periférne zariadenia, adaptéry k počítačom, náhradné diely počítačov, disketové pohony, diskové jednotky, radiče diskových jednotiek, videografické radiče, pohony spätného vracania pásky, kazety s mag-

netickou páskou, dosky s tlačenými obvody, dosky so sériovým rozhraním, dosky s kombináciou sériového a paralelného rozhrania, modemy, počítačové klávesnice, číslicové klávesnice k počítačom, čítacie zariadenia nosičov dát, pamäťové kazety s vonkajším pohonom diskov a napájaním, konverzné súpravy farebného zobrazenia na prenosné počítače s kvapalnými kryštálmi, pamäťové moduly s priamym výberom, numerické koprocesory, elektrické spojovacie káble, permanentné pamäte, moduly s videopermanentnou pamäťou, rýchla vyrovnávací pamäť, panely s rozšírenou pamäťou, aktualizované kazety s panelovými procesormi pre osobné počítače, prenosné puzdrá na počítače, programové magnetické diskety, návody a príručky pre užívateľov v elektronickej podobe predávané súčasne s počítačom, pamäťové pohony diskov s permanentnou pamäťou, znovudobývateľné batérie, napäťové meniče pre automobily, nabíjačky akumulátorov, meniče striedavého napätia pre počítače, elektrické spojovacie káble na počítače a periférne zariadenia, počítačové ukazovacie prístroje, najmä myš, perá a guľové ovládače, stolné počítačové rozšíriteľné bázy, adaptéry periférneho zariadenia, aktualizované kazety s možnosťou pripojenia audiopriestrojov k osobným počítačom, pamäťové systémy s inteligentnými pohonnými maticami osobných počítačov a obslužných kanálov, počítačové tlačiarne a radiče, karty pre rozhrania, kazety do počítačových tlačiarní a faximilových prístrojov bez náplne, pohon diskových pamäťových systémov pre osobné počítače, radiče rozhraní počítačových sietí, neprerušiteľné napájače, ochrany napájacích šnúr, počítačové programy na inicializovanie a zostavovanie počítača na diagnostické funkcie, na operačné systémy, na výberové informačné databázy, na stráženie dát, na registráciu chýb, referenčné obslužné programy pre technickú informáciu a monitorovanie a riadenie jedného alebo väčšieho počtu kanálov v miestnej oblasti sietí osobných počítačov, elektronické zariadenia, nosiče zvukových, obrazových a dátových záznamov, vreckové číslicové kalkulačky, osobné organizátory, integrované obvody, tlačené obvody, pokladnice, faxy, telefóny, videohry, obrazovky, videorekordéry, televízory, rozhlasové prijímače, audiosystémy, videokamery, fotoaparáty, elektronické databázy, počítačové hry, softvér všetkých druhov, databázové produkty a publikácie v elektronickej podobe, elektronické dátové a informačné siete, informačné produkty na nosičoch alebo v elektronických dátových, informačných a komunikačných sieťach.

16 - Obchodné aplikačné záznamníky, servisné informačné správy, servisné bulletiny, údržbárske a servisné príručky, manuály pre softvér - všetko v rámci tejto triedy, papier a výrobky z papiera, tlačoviny periodické a neperiodické, návody a príručky pre užívateľov.

35 - Prieskum trhu, reklama, poskytovanie obchodných alebo podnikateľských informácií v oblasti hardvéru, obchodné poradenstvo v oblasti manažmentu a riadenia podnikov, ľudských zdrojov, obchodu, marketingu a informačných systémov, automatizované spracovanie dát, poskytovanie informačných a reklamných služieb pri sprostredkovaní obchodnej činnosti na inter-

nete, on-line inzercia, organizovanie veľtrhov a výstav na obchodné účely.

37 - Opravy a inštalácia elektrických zariadení, servis a údržba osobných počítačov a elektronických zariadení (s výnimkou váh), servisno-informačné služby pre užívateľov a obchodníkov počítačových dielov so zreteľom na servisné informačné správy, servisné bulletiny a údržbárske servisné príručky, poskytovanie rozšírených záruk na osobné počítače, počítačové príslušenstvo a periférne zariadenia.

38 - Služby zabezpečujúce audiovizuálnu komunikáciu prostredníctvom informačných a telekomunikačných sietí, rozširovanie a prenos informácií, dát a správ prostredníctvom informačných a telekomunikačných prostriedkov, šírenie elektronických publikácií prostredníctvom počítačových sietí a satelitov.

41 - Výchova, zábava, vzdelávanie a vyučovanie, najmä riadenie tréningových programov pre personál v servisnom obchode s počítačmi, usporadúvanie školiacich kurzov, školenia a semináre v oblasti výpočtovej techniky.

42 - Poradenstvo týkajúce sa použitia a funkcie technického a programového vybavenia osobného počítača, poskytovanie informácií o osobných počítačoch, počítačových sieťach a počítačových periférnych zariadeniach, poskytovanie rozšírených záruk na počítačové programy, poradenské služby so zreteľom na využitie, inštaláciu a programovú údržbu osobných počítačov a počítačových sietí, tvorba a uzatváranie zmlúv o prenájme technického a programového vybavenia počítača, najmä operačné systémy, tvorba a prenájom softvéru, údržba počítačových programov, poradenská činnosť v oblasti výpočtovej techniky, informačné služby pre užívateľov a obchodníkov počítačových dielov so zreteľom na zmluvy o prenájme programového vybavenia počítača, najmä operačné systémy, tvorba multimediálnych dokumentov, prezentácií, aplikácií, katalógov a pod., konštrukcia www prezentácií a riešenie www serverov, tvorba počítačových animácií a vizualizácií, programových projektov, tvorba informačných databáz, elektronických časopisov, periodík, kníh.

(540) **BRAVE SILVERLINE**

(731) ProCA spol. s r.o., Průchova 709/54, 150 00 Praha 5, CZ;

(740) Hojčuš Peter, Ing., Bratislava, SK;

(210) **2209-2001**

(220) 23.07.2001

(310) 164994

(320) 05.03.2001

(330) CZ

7 (511) 2, 9, 16, 35, 37, 38, 41, 42

(511) 2 - Kazety s tonerom do počítačových tlačiarní a faximilových prístrojov.

9 - Prístroje a nástroje vedecké, námorné, geodetické, fotografické, filmové, optické, prístroje elektrické, elektrické nástroje patriace do triedy 9, prístroje na meranie, signalizáciu, kontrolu, záchranu a prístroje na vyučovanie, prístroje na záznam, prevod, reprodukciu zvuku alebo obrazu, prístroje na spracovanie informácií a počítače, osobné počítače, mikropočítače, periférne za-

riadenia, adaptéry k počítačom, náhradné diely počítačov, disketové pohony, diskové jednotky, radiče diskových jednotiek, videografické radiče, pohony spätného vracania pásky, kazety s magnetickou páskou, dosky s tlačenými obvody, dosky so sériovým rozhraním, dosky s kombináciou sériového a paralelného rozhrania, modemy, počítačové klávesnice, číslicové klávesnice k počítačom, čítacie zariadenia nosičov dát, pamäťové kazety s vonkajším pohonom diskov a napájaním, konverzné súpravy farebného zobrazenia na prenosné počítače s kvapalnými kryštálmi, pamäťové moduly s priamym výberom, numerické koprocessory, elektrické spojovacie káble, permanentné pamäte, moduly s videopermanentnou pamäťou, rýchla vyrovnávací pamäť, panely s rozšírenou pamäťou, aktualizované kazety s panelovými procesormi pre osobné počítače, prenosné puzdrá na počítače, programové magnetické diskety, návody a príručky pre užívateľov v elektronickej podobe predávané súčasne s počítačom, pamäťové pohony diskov s permanentnou pamäťou, znovudobývateľné batérie, napätové meniče pre automobily, nabíjačky akumulátorov, meniče striedavého napätia pre počítače, elektrické spojovacie káble na počítače a periférne zariadenia, počítačové ukazovacie prístroje, najmä myš, perá a guľové ovládače, stolné počítačové rozšíriteľné bázy, adaptéry periférneho zariadenia, aktualizované kazety s možnosťou pripojenia audiopristrojov k osobným počítačom, pamäťové systémy s inteligentnými pohonnými maticami osobných počítačov a obslužných kanálov, počítačové tlačiarne a radiče, karty pre rozhrania, kazety do počítačových tlačiarní a faximilových prístrojov bez náplne, pohon diskových pamäťových systémov pre osobné počítače, radiče rozhraní počítačových sietí, neprerušiteľné napájacie, ochrany napájacích šnúr, počítačové programy na inicializovanie a zostavovanie počítača na diagnostické funkcie, na operačné systémy, na výberové informačné databázy, na stráženie dát, na registráciu chýb, referenčné obslužné programy pre technickú informáciu a monitorovanie a riadenie jedného alebo väčšieho počtu kanálov v miestnej oblasti sietí osobných počítačov, elektronicke zariadenia, nosiče zvukových, obrazových a dátových záznamov, vreckové číslicové kalkulačky, osobné organizátory, integrované obvody, tlačené obvody, pokladnice, faxy, telefóny, videohry, obrazovky, videorekordéry, televízory, rozhlasové prijímače, audiosystémy, videokamery, fotoaparáty, elektronicke databázy, počítačové hry, softvér všetkých druhov, databázové produkty a publikácie v elektronickej podobe, elektronicke dátové a informačné siete, informačné produkty na nosičoch alebo v elektronicke dátových, informačných a komunikačných sieťach.

16 - Obchodné aplikačné záznamníky, servisné informačné správy, servisné bulletiny, údržbárske a servisné príručky, manuály pre softvér - všetko v rámci tejto triedy, papier a výrobky z papiera, tlačoviny periodické a neperiodické, návody a príručky pre užívateľov.

35 - Prieskum trhu, reklama, poskytovanie obchodných alebo podnikateľských informácií v oblasti hardvéru, obchodné poradenstvo v oblasti manažmentu a riadenia podnikov, ľudských zdrojov, obchodu, marketingu a informačných

systémov, automatizované spracovanie dát, poskytovanie informačných a reklamných služieb pri sprostredkovaní obchodnej činnosti na internete, on-line inzercia, organizovanie veľtrhov a výstav na obchodné účely.

37 - Opravy a inštalácia elektrických zariadení, servis a údržba osobných počítačov a elektronicke zariadení (s výnimkou váh), servisno-informačné služby pre užívateľov a obchodníkov počítačových dielov so zreteľom na servisné informačné správy, servisné bulletiny a údržbárske servisné príručky, poskytovanie rozšírených záruk na osobné počítače, počítačové príslušenstvo a periférne zariadenia.

38 - Služby zabezpečujúce audiovizuálnu komunikáciu prostredníctvom informačných a telekomunikačných sietí, rozširovanie a prenos informácií, dát a správ prostredníctvom informačných a telekomunikačných prostriedkov, šírenie elektronicke publikácií prostredníctvom počítačových sietí a satelitov.

41 - Výchova, zábava, vzdelávanie a vyučovanie, najmä riadenie tréningových programov pre personál v servisnom obchode s počítačmi, usporádanie školiacich kurzov, školenia a semináre v oblasti výpočtovej techniky.

42 - Poradenstvo týkajúce sa použitia a funkcie technického a programového vybavenia osobného počítača, poskytovanie informácií o osobných počítačoch, počítačových sieťach a počítačových periférnych zariadeniach, poskytovanie rozšírených záruk na počítačové programy, poradenské služby so zreteľom na využitie, inštaláciu a programovú údržbu osobných počítačov a počítačových sietí, tvorba a uzatváranie zmlúv o prenájme technického a programového vybavenia počítača, najmä softvér zahrnujúci operačné a užívateľské systémy, vývoj, tvorba a prenájom softvéru, údržba počítačových programov, poradenská činnosť v oblasti výpočtovej techniky, informačné služby pre užívateľov a obchodníkov počítačových dielov so zreteľom na zmluvy o prenájme programového vybavenia počítača, najmä operačné systémy, tvorba multimediálnych dokumentov, prezentácií, aplikácií, katalógov a pod., konštrukcia www prezentácií a riešenie www serverov, tvorba počítačových animácií a vizualizácií, programových projektov, tvorba informačných databáz, elektronicke časopisov, periodík, kníh.

(540) **BRAVE GOLDLINE**

(731) ProCA spol. s r.o., Průchova 709/54, 150 00 Praha 5, CZ;

(740) Hojčuš Peter, Ing., Bratislava, SK;

(210) **2544-2001**

(220) 24.08.2001

7 (511) **8, 9, 11, 12, 22, 27**

(511) 8 - Náradie a zdviháky na automobily na ručný pohon s výnimkou náradia na opravu pneumatík a duší.

9 - Akumulátory, automobilové elektrické poistky, meracie prístroje na automobily, výstražné trojuholníky, poplašné zariadenia, výstražné svetlá, zvukové poplašné zariadenia.

11 - Klimatizačné a ventilačné zariadenia, zariadenia na osviežovanie vzduchu, osvetľovacie prístroje, svetlá na dopravné prostriedky.

12 - Ochranné kryty kolies, volanty, stierače, poťahy na sedadlá vozidiel textilné, kožené alebo z plastickej hmoty, zariadenia na plnenie pneumatík vzduchom, najmä mechanické a elektrické hustilky na pneumatiky vozidiel, náradie na opravu automobilov, náradie na opravu pneumatík a duší, klinové remene do motorov automobilov, elektrické a mechanické zabezpečovacie zariadenia na automobily, autoreťaze.

22 - Autolaná.

27 - Koberce, predložky do automobilov.

(540)



(731) Zavřel Radek, Ing., Riegrova 335, 666 01 Tišnov, CZ;

(740) Dudová Tatiana, Trenčín, SK;

(210) 2704-2001

(220) 12.09.2001

7 (511) 9, 16, 35, 36, 41, 42

(511) 9 - Počítačové programy na použitie v oblasti: účtovníctva, auditorských činností, riadenia, podnikania, daní, duševného vlastníctva, finančného poradenstva a pomoc pri vedení súdnych sporov.

16 - Publikácie, najmä vzdelávacie publikácie, vytlačené lekcie a prednášky, formuláre, grafy, zaraďovače na voľné listy, dokumentácia a návody na použitie k počítačovým programom, informačné bulletiny, správy a brožúry vo všetkých oblastiach podnikania; správy a brožúry vo všetkých oblastiach riadenia (zaraďovania) a triedenia informácií, prípravy pracovníkov, počítačov a programov.

35 - Účtovné služby a účtovníctvo; auditorské služby; konzultačné a poradenské služby v oblasti riadenia a podnikania; služby v oblasti prieskumu trhu; konzultačné a poradenské služby týkajúce sa personálneho riadenia; zostavovanie výpisov z účtu; odborné obchodné poradenstvo; poradenstvo pri vedení podnikov; poradenstvo v obchodnej činnosti; vedenie účtovných kníh; príprava miezd a výplatných listín; vydávanie reklamných alebo náborových textov; vydávanie, rozširovanie reklamných materiálov zákazníkom; príprava a vyhotovenie daňových priznaní; pomoc pri riadení obchodnej činnosti; marketingové štúdie; analýzy nákladov; konzultačné a poradenské služby v oblasti obchodných spoločností.

36 - Konzultačné a poradenské služby v oblasti investičného bankovníctva; finančné konzultačné a poradenské služby; konzultačné a poradenské služby v oblasti poisťne matematických záležitostí; služby riadenia rizík; konzultačné a poradenské služby v oblasti financovania zásob, majetku, zariadenia, vybavenia, služieb oceňovania nehnuteľností a služieb riadenia rizík; daňové konzultačné a poradenské služby.

41 - Vzdelávacie služby, najmä organizácia výučby, seminárov, konferencií a praktických cvičení v oblasti podnikania, informačných technológií, počítačov, riadenia, prípravy pracovníkov, stratégie finančného plánovania a investícií; vy-

dávanie textov s výnimkou reklamných alebo náborových; vydávanie kníh.

42 - Odborné poradenstvo s výnimkou obchodného; konzultačné a poradenské služby v oblasti licencií, duševného vlastníctva.

(540)

AŽURITA
S.R.O.

(731) AŽURITA, s. r. o., Ivanská cesta 23, 821 04 Bratislava, SK;

(740) Neuschl Vladimír, Mgr. Ing., Bratislava, SK;

(210) 2755-2001

(220) 19.09.2001

7 (511) 9, 35, 36

(511) 9 - Kreditné, debetné, platobné a úverové karty; magnetické zakódované karty a karty obsahujúce čip s integrovaným obvodom (elektronické karty).

35 - Sprostredkovanie nákupu a predaja.

36 - Finančné služby; financovanie kúpy na splátky; financovanie a úvery kúpy a prenájmu; prevádzkovanie splátkového systému; služby kreditných, debetných, platobných a úverových kariet; služby elektronických kariet; lízing.

(540) **PŮŽIČKOVÁ KARTA**

(731) Správa kreditných kariet, a. s., Hlavné námestie 12, 060 01 Kežmarok, SK;

(740) Čechvalová Dagmar, Bratislava, SK;

(210) 2834-2001

(220) 27.09.2001

7 (511) 24, 25, 26

(511) 24 - Tkaniny a textilie na výrobu odevov a kusového textilu, bytového textilu, posteľnej bielizne; uteráky, utierky, obliečky, prestieradlá, prikrývky, poťahy, závesy, záclony, predložky, obrusy, prestierania, vreckovky, šatovky, nábytkové, posteľné a stolové tkaniny.

25 - Pánske, dámske, detská bielizeň; pánske, dámske, detské a športové odevy a textilné výrobky všetkých druhov; ponožky, pančuchový tovar, silónové pančucháče a všetky silónové výrobky; slipy, trenírky, boxeršortky, spodky, nohavičky, predĺžené nohavičky, sťahovacie nohavičky, podprsenky, lambady, korzety, živôtky, podvázky, erotická bielizeň, nočné oblečenia, tielka, spodné košielky, bavlnené tričká, elastické nohavice, tepláky, teplákové súpravy, mikiny, roláky, svetre, športové oblečenia, elastické tričká, blúzky, blúzy, šaty, kostýmy, sukne, body, kombinézy, saká, košeľe, pilotky, vesty, kabáty, pláštenky, nočné košeľe, pyžamá, overaly, rovnosaty, oblečenia na voľný čas, plavky a plážové oblečenia, župany, viazanky, motýliky, šály, šatky, klobúky, čiapky, čelenky, baretu a ostatný klobučnícky a čiapkársky tovar; rukavice, zástery, obuv všetkých druhov, poltopánky, domáca a športová obuv, vysoké topánky, všetky druhy džínsových odevov a bielizne.

26 - Krajky, stuhy, šnúrky, zipsy, gombíky, háčiky, očká, pútka a galantérny tovar s výnimkou priadzí; prámikarsky tovar; výšivky, náševky, záplaty, spony a sponky na odevný tovar, kravaty

a prádlo, šnúry, šnúry a šnúry; spony do vlasov a parochní.

(540) DEEP SIZE

(731) Píchal David, Smržická 379, 798 41 Kostelec na Hané, CZ;

(740) Labudík Miroslav, Ing., Kysucké Nové Mesto, SK;

(210) 2851-2001

(220) 28.09.2001

7 (511) 9, 37, 42

(511) 9 - Elektrické a elektronické prístroje a zariadenia, najmä: automatizačné, regulačné, meracie, kontrolné, indikačné a signalizačné prvky, prístroje, zariadenia a sústavy.

37 - Vykonávanie inžinierskych, priemyselných, bytových, občianskych dopravných stavieb; montáž strojných zariadení (mechanické časti); montáž, údržba a opravy uvedených zariadení.

42 - Štúdie technických projektov v oblasti elektro a strojárstva; projektová činnosť v oblasti elektro a strojárstva; výskum a vývoj nových výrobkov (pre zákazníkov) v oblasti elektro a strojárstva; výskum strojársky.

(540)

ZPA KŘIŽÍK

(731) ZPA KŘIŽÍK, a. s., Masarykova 10, 080 01 Prešov, SK;

(210) 2989-2001

(220) 11.10.2001

7 (511) 35, 36, 38, 41

(511) 35 - Obchodný manažment v oblasti umenia; organizovanie výstav na obchodné a reklamné účely; vylepovanie plagátov; reprografia dokumentov; vydávanie a aktualizovanie reklamných materiálov; uverejňovanie reklamných textov; reklama; televízne reklamné agentúry; prenájom reklamných plôch; spracovanie textov, poradenstvo v obchodnej činnosti, obchodné informácie, komerčné informačné kancelárie.

36 - Oceňovanie umeleckých diel.

38 - Informačné kancelárie.

41 - Organizovanie a sprostredkovanie koncertov, plesov, festivalov; organizovanie predstavení (manažérske služby); organizovanie súťaží krásy; redigovanie scenárov; rezervácia vstupeniek; zábavné parky; obveselenie; zábava; pobavenie; filmové štúdiá; organizovanie vedomostných alebo zábavných súťaží; prenájom dekorácií; rozhlasová zábava; zverejňovanie textov okrem reklamných; vzdelávanie; prenájom filmov; požičovanie filmov; služby agentúr sprostredkujúcich divadelných, koncertných a varietných umelcov; vydávanie kníh; výroba rozhlasových a televíznych programov; koncertných a varietných umelcov; vydávanie kníh; výroba rozhlasových a televíznych programov; koncertné siene, sály; služby poskytované orchestrami; divadelné predstavenia; výroba divadelných alebo iných predstavení; televízna zábava; prenájom divadelných dekorácií; umelecké módné agentúry; vý-

chovno-zábavné klubové služby; organizovanie a vedenie kolokvií; organizovanie a vedenie konferencií; organizovanie a vedenie kongresov; kurzov, seminárov a školení; diskotéky (služby); informácie o výchove a vzdelávaní; informácie o možnostiach zábavy; organizovanie kultúrnych alebo vzdelávacích výstav; organizovanie živých vystúpení; organizovanie športových súťaží; plánovanie a organizovanie večierok; služby týkajúce sa nahrávacích štúdií, organizovanie a vedenie seminárov; organizovanie a vedenie sympózií; výroba videofilmov; sprostredkovanie v oblasti kultúry - umelecká agentúra.

(540) SLOVKONCERT

(731) SLOVKONCERT, s. r. o., Jakubovo nám. 12, 811 09 Bratislava, SK;

(740) Holakovský Štefan, Ing., Bratislava, SK;

(210) 3006-2001

(220) 12.10.2001

7 (511) 36

(511) 36 - Finančné analýzy; bankovníctvo; burzové makléřstvo; vydávanie cenín; úschova cenností; klíring (zúčtovávanie vzájomných pohľadávok a záväzkov - bezhotovostné platenie); daňové odhady (služby); dôchodkové fondy; služby na využívanie dôchodkových fondov; elektronický prevod kapitálu; finančné informácie; finančné odhady a oceňovanie (poisťovníctvo, bankovníctvo, nehnuteľnosti); finančné poradenstvo; finančné riadenie; finančné záruky; informácie o poistení; kapitálové investície; investovanie kapitálu; kaucie, záruky; garancie; ručenie; konaťstvo, zastupiteľstvo; konzultačné služby v oblasti poisťovníctva; finančné konzultačné služby; kúpa na splátky (financovanie); kurzové záznamy na burze; oceňovanie a odhady (daňové); poisťky životné; poisťno-technické služby (štatistika); poradenstvo v oblasti poistenia; platobné prevody vykonávané elektronicky; sporiteľne; sprostredkovanie poistenia; sprostredkovanie záruk; sprostredkovanie finančných služieb; úschovné služby, úschova v bezpečnostných schránkach; vydávanie cenných papierov; zmenárenské služby; spravovanie peňazí; zhromažďovanie predaja podielových listov; portfóliomanažment.

(540) Sporo

(731) Slovenská sporiteľňa, a. s., Suché mýto 4, 816 07 Bratislava, SK;

(210) 3007-2001

(220) 12.10.2001

7 (511) 36

(511) 36 - Finančné analýzy; bankovníctvo; burzové makléřstvo; vydávanie cenín; úschova cenností; klíring (zúčtovávanie vzájomných pohľadávok a záväzkov - bezhotovostné platenie); daňové odhady (služby); dôchodkové fondy; služby na využívanie dôchodkových fondov; elektronický prevod kapitálu; finančné informácie; finančné odhady a oceňovanie (poisťovníctvo, bankovníctvo, nehnuteľnosti); finančné poradenstvo; finančné riadenie; finančné záruky; informácie o poistení; kapitálové investície; investovanie kapitálu; kaucie, záruky; garancie; ručenie; kona-

teľstvo, zastupiteľstvo; konzultačné služby v oblasti poisťovníctva; finančné konzultačné služby; kúpa na splátky (financovanie); kurzové záznamy na burze; oceňovanie a odhady (daňové); poisťky životné; poisťno-technické služby (štatistika); poradenstvo v oblasti poistenia; platobné prevody vykonávané elektronicky; sporiteľne; sprostredkovanie poistenia; sprostredkovanie záruk; sprostredkovanie finančných služieb; úschovné služby, úschova v bezpečnostných schránkach; vydávanie cenných papierov; zmenárenské služby; spravovanie peňazí; zhromažďovanie predaja podielových listov; portfóliomanagment.

(540) SPORO

(731) Slovenská sporiteľňa, a. s., Suché mýto 4, 816 07 Bratislava, SK;

(210) 3071-2001

(220) 19.10.2001

7 (511) 38, 39, 41

(511) 38 - Služby televízneho vysielania a televízneho prenosu, služby predplatiteľského televízneho vysielania a televízneho prenosu, služby káblového televízneho vysielania a káblového televízneho prenosu, služby vysielania a prenosu na báze pay-per-view (služba káblovej televízie, na základe ktorej si zákazník môže objednať prístup k určitému vysielaniu za poplatok), služby vysielania a prenosu na báze video-on-demand (služba káblovej televízie, na základe ktorej si zákazník môže objednať prístup k určitému videu za poplatok).

39 - Distribúcia televíznych programov, hraných filmov, nahraných audiokaziet a videokaziet, nahraných audiopások a videopások, nahraných audiodiskov a videodiskov a DVD.

41 - Služby v oblasti zábavy, najmä produkcia televíznych programov, hraných filmov, nahraných audiokaziet a videokaziet, nahraných audiopások a videopások, nahraných audiodiskov a videodiskov a DVD, poskytovanie on-line informácií v oblasti hraného filmu, televízie, športu, audio- a audiovizuálnej zábavy prostredníctvom globálnej komunikačnej siete.

(540) FOX

(731) TWENTIETH CENTURY FOX FILM CORPORATION, spoločnosť zriadená podľa zákonov štátu Delaware, 10201 West Pico Boulevard, Los Angeles, California 90035, US;

(740) Tomeš Pavol, Ing., Bratislava, SK;

(210) 3083-2001

(220) 22.10.2001

(310) 78/059891

(320) 23.04.2001

(330) US

7 (511) 9, 42

(511) 9 - Počítačový hardvér, počítačové tlačiarne, skenery, kopírovacie prístroje, digitálne fotoaparáty a kamery, faxy, CD-ROM zapisovače, počítačové disky, osobné počítače a prenosné osobné počítače.

42 - Služby oznamovania digitálnych fotografií, manipulácia s elektronickými obrázkami, skenovanie, digitalizácia, úprava a retušovanie fotogra-

fických obrázkov, digitálna tlač, všetko ako počítačové služby poskytované prostredníctvom internetu.

(540) HP DISCOVER

(731) HEWLETT-PACKARD COMPANY, spoločnosť zriadená podľa zákonov štátu Delaware, 3000 Hanover Street, Palo Alto, California 94304, US;

(740) Tomeš Pavol, Ing., Bratislava, SK;

(210) 3195-2001

(220) 29.10.2001

7 (511) 16, 35, 36, 39, 41, 42

(511) 16 - Publikácie, najmä vzdelávacieho zamerania, vytlačené lekcie a prednášky, informačné bulletin, správy a brožúry zo všetkých oblastí podnikania.

35 - Prenájom kancelárskych strojov a kopírovacích zariadení, poradenstvo v otázkach podnikania a organizácie, poradenstvo v prevádzkovo-ekonomických otázkach, konzultačné služby v oblasti riadenia a podnikania, vykonávanie dražieb mimo výkonu rozhodnutia, audítorské služby, účtovníctvo a účtovnícke služby, poskytovanie konzultačných a poradenských služieb v oblasti audítorských služieb, reklamná činnosť v rozsahu voľnej živnosti, propagačná činnosť, vydávanie reklamných materiálov, marketingový prieskum, pomoc pri riadení komerčných podnikov, poskytovanie obchodných a podnikateľských informácií, obchodná administratíva, organizovanie sprievodných propagačných podujatí k výstavám a propagačným akciám.

36 - Služby spojené s usporiadaním finančných pomerov dlžníka v úpadku, poskytovanie daňových konzultačných a poradenských služieb, forfajting, financovanie odbytu a poistenie úverových rizík (faktoring), sprostredkovanie obchodov s nehnuteľnosťami, lízing spojený s financovaním, finančné konzultačné a poradenské služby, sprostredkovanie a odporúčanie alternatívnych riešení v oblasti finančných analýz, finančné služby všetkých druhov, finančné poradenské služby, finančné služby vo veciach dlhov, akcií a kapitálu, partnerstva a spoločných podnikov, fúzií, akvizícií, reštrukturalizácia a iných korporáčných a finančných aktivít, uskutočňovanie predajov a nákupov nehnuteľností pre tretie subjekty, konzultačné a poradenské služby v oblasti investičného bankovníctva, služby finančného ocenenia obchodných spoločností (majetku, zariadenia, zásob, iného vybavenia, poskytovania licencií, nehnuteľností a duševného vlastníctva), služby riadenia rizík, prenájom nehnuteľností spojený s poskytovaním služieb, činnosť realitnej kancelárie - sprostredkovanie nákupu, predaja a prenájmu nehnuteľností.

39 - Uskladňovanie písomností nearchívnej povahy, prenájom motorových vozidiel, skladovanie tovarov a vydávanie a nakladanie so skladskými a tovarovými záložnými listami vrátane výkonov práv, ktoré sú s nimi spojené.

41 - Organizácia odborných školení, vydávanie neperiodických odborných publikácií v rozsahu voľnej živnosti, vydavateľská a nakladateľská činnosť v odbore odborných a vzdelávacích tlačovín, publikácií, správ a informácií, vzdelávacie služby, najmä organizácia výučby na seminá-

roch, konferenciách a praktických cvičeniach v oblasti podnikania, riadenia, prípravy pracovníkov, stratégie finančného plánovania a investícií a finančného ocenenia obchodných spoločností.

42 - Výkon rozhodcovského konania, poskytovanie právnych služieb v oblasti zlučovania, spájania, kúpy a rozdeľovania spoločností, sprostredkovanie alternatívneho riešenia sporov, projektovanie stavieb - pozemné stavby, prieskum, skúšanie a diagnostika stavieb.

(540)



(731) CORPORA, a. s., Záhradnícka 68, 821 08 Bratislava, SK;

(210) 3196-2001

(220) 29.10.2001

7 (511) 16, 35, 36, 39, 41, 42

(511) 16 - Publikácie, najmä vzdelávacieho zamerania, vytlačené lekcie a prednášky, informačné bulletin, správy a brožúry zo všetkých oblastí podnikania.

35 - Prenájom kancelárskych strojov a kopírovacích zariadení, poradenstvo v otázkach podnikania a organizácie, poradenstvo v prevádzkovo-ekonomických otázkach, konzultačné služby v oblasti riadenia a podnikania, vykonávanie dražieb mimo výkonu rozhodnutia, audítorské služby, účtovníctvo a účtovnícke služby, poskytovanie konzultačných a poradenských služieb v oblasti audítorských služieb, reklamná činnosť v rozsahu voľnej živnosti, propagačná činnosť, vydávanie reklamných materiálov, marketingový prieskum, pomoc pri riadení komerčných podnikov, poskytovanie obchodných a podnikateľských informácií, obchodná administratíva, organizovanie sprievodných propagačných podujatí k výstavám a propagačným akciám.

36 - Služby spojené s usporiadaním finančných pomerov dlžníka v úpadku, poskytovanie daňových konzultačných a poradenských služieb, forfaiting, financovanie odbytu a poistenie úverových rizík (faktoring), sprostredkovanie obchodov s nehnuteľnosťami, lízing spojený s financovaním, finančné konzultačné a poradenské služby, sprostredkovanie a odporúčanie alternatívnych riešení v oblasti finančných analýz, finančné služby všetkých druhov, finančné poradenské služby, finančné služby vo veciach dlhov, akcií a kapitálu, partnerstva a spoločných podnikov, fúzií, akvizícií, reštrukturalizácia a iných korporáčnych a finančných aktivít, uskutočňovanie predajov a nákupov nehnuteľností pre tretie subjekty, konzultačné a poradenské služby v oblasti investičného bankovníctva, služby finančného ocenenia obchodných spoločností (majetku, zariadenia, zásob, iného vybavenia, poskytovania licencií, nehnuteľností a duševného vlastníctva), služby riadenia rizík, prenájom nehnuteľností spojený s poskytovaním služieb, činnosť realitnej kancelárie - sprostredkovanie nákupu, predaja a prenájmu nehnuteľností.

39 - Uskladňovanie písomností nearchívnej povahy, prenájom motorových vozidiel, skladova-

nie tovarov a vydávanie a nakladanie so skladiskovými a tovarovými záložnými listami vrátane výkonov práv, ktoré sú s nimi spojené.

41 - Organizácia odborných školení, vydávanie neperiodických odborných publikácií v rozsahu voľnej živnosti, vydavateľská a nakladateľská činnosť v odbore odborných a vzdelávacích tlačovín, publikácií, správ a informácií, vzdelávacie služby, najmä organizácia výučby na seminároch, konferenciách a praktických cvičeniach v oblasti podnikania, riadenia, prípravy pracovníkov, stratégie finančného plánovania a investícií a finančného ocenenia obchodných spoločností.

42 - Výkon rozhodcovského konania, poskytovanie právnych služieb v oblasti zlučovania, spájania, kúpy a rozdeľovania spoločností, sprostredkovanie alternatívneho riešenia sporov, projektovanie stavieb - pozemné stavby, prieskum, skúšanie a diagnostika stavieb.

(540)



(731) CORPORA, a. s., Záhradnícka 68, 821 08 Bratislava, SK;

(210) 3197-2001

(220) 29.10.2001

7 (511) 16, 35, 36, 39, 41, 42

(511) 16 - Publikácie, najmä vzdelávacieho zamerania, vytlačené lekcie a prednášky, informačné bulletin, správy a brožúry zo všetkých oblastí podnikania.

35 - Prenájom kancelárskych strojov a kopírovacích zariadení, poradenstvo v otázkach podnikania a organizácie, poradenstvo v prevádzkovo-ekonomických otázkach, konzultačné služby v oblasti riadenia a podnikania, vykonávanie dražieb mimo výkonu rozhodnutia, audítorské služby, účtovníctvo a účtovnícke služby, poskytovanie konzultačných a poradenských služieb v oblasti audítorských služieb, reklamná činnosť v rozsahu voľnej živnosti, propagačná činnosť, vydávanie reklamných materiálov, marketingový prieskum, pomoc pri riadení komerčných podnikov, poskytovanie obchodných a podnikateľských informácií, obchodná administratíva, organizovanie sprievodných propagačných podujatí k výstavám a propagačným akciám.

36 - Služby spojené s usporiadaním finančných pomerov dlžníka v úpadku, poskytovanie daňových konzultačných a poradenských služieb, forfaiting, financovanie odbytu a poistenie úverových rizík (faktoring), sprostredkovanie obchodov s nehnuteľnosťami, lízing spojený s financovaním, finančné konzultačné a poradenské služby, sprostredkovanie a odporúčanie alternatívnych riešení v oblasti finančných analýz, finančné služby všetkých druhov, finančné poradenské služby, finančné služby vo veciach dlhov, akcií a kapitálu, partnerstva a spoločných podnikov,

fúzií, akvizícií, reštrukturalizácia a iných korporatívnych a finančných aktivít, uskutočňovanie predajov a nákupov nehnuteľností pre tretie subjekty, konzultačné a poradenské služby v oblasti investičného bankovníctva, služby finančného ocenenia obchodných spoločností (majetku, zariadenia, zásob, iného vybavenia, poskytovania licencií, nehnuteľností a duševného vlastníctva), služby riadenia rizík, prenájom nehnuteľností spojený s poskytovaním služieb, činnosť realitnej kancelárie - sprostredkovanie nákupu, predaja a prenájmu nehnuteľností.

39 - Uskladňovanie písomností nearchívnej povahy, prenájom motorových vozidiel, skladovanie tovarov a vydávanie a nakladanie so skladiskovými a tovarovými záložnými listami vrátane výkonov práv, ktoré sú s nimi spojené.

41 - Organizácia odborných školení, vydávanie neperiodických odborných publikácií v rozsahu voľnej živnosti, vydateľská a nakladateľská činnosť v odbore odborných a vzdelávacích tlačovín, publikácií, správ a informácií, vzdelávacie služby, najmä organizácia výučby na seminároch, konferenciách a praktických cvičeniach v oblasti podnikania, riadenia, prípravy pracovníkov, stratégie finančného plánovania a investícií a finančného ocenenia obchodných spoločností.

42 - Výkon rozhodcovského konania, poskytovanie právnych služieb v oblasti zlučovania, spájania, kúpy a rozdeľovania spoločností, sprostredkovanie alternatívneho riešenia sporov, projektovanie stavieb - pozemné stavby, prieskum, skúšanie a diagnostika stavieb.

(540) CORPORA, a.s.

(731) CORPORA, a. s., Záhradnícka 68, 821 08 Bratislava, SK;

(210) 3220-2001

(220) 31.10.2001

7 (511) 3, 4, 7, 9, 12, 17, 35, 37

(511) 3 - Autokozmetika zaradená do tejto triedy, ako sú prípravky na údržbu automobilov, t. j. prípravky na umývanie, prípravky na čistenie a konzervovanie lakov, vosky na laky aj leštiace vosky, šampóny, umývacie substancie určené do zariadení na umývanie vozidiel, odhrdzovacie prípravky a prípravky na premenu hrdze, prípravky na použitie v zariadeniach na umývanie čelného skla (automobilu), prípravky na odstraňovanie dechtu/asfaltu, prípravky na čistenie plastických hmôt, prípravky na čistenie automobilových okien a skiel, prípravky na čistenie a údržbu motorov, prípravky na čistenie interiérov automobilov, prípravky na čistenie povrchov, prípravky na čistenie kože a imitácií kože, leštiace prípravky a hladiace prípravky.

4 - Oleje, aditíva, mazadlá a pohonné hmoty.

7 - Súčasti motorových vozidiel nezaradené do triedy 12, ako sú axiálne ložiská, dúchadlá, dynamá, ejektory, prúdové čerpadlá, filtre na čistenie a chladenie vzduchu do motorov, guľkové ložiská, hlavy valcov do motorov, hriadele, kľuky, páky ako časti strojov, chladiče do motorov a hnacích strojov, karburátory, kardanové spojky, katalyzátory do motorov, kľby (časti motorov), spojky (časti motorov), kľukové hriadele, kľukové skrine do motorov, kompresory, palivové

konvertory na zážihové motory, krúžky ložiskové, krúžky piestne, piesty do valcov, zapalovacie induktory motorov, ojnice na motory, ovládacie káble do motorov, regulátory otáčok motorov, remene ventilátorov do motorov, šetriče paliva do motorov, štartéry motorov, tlmiče motorov, turbokompresory, ventilátory motorov, ventily (ako časti strojov), vstrekovania do motorov, výfukové potrubia motorov, výfuky motorov, vzduchové chladiče, zapalovacie induktory, zapalovacie sviečky do spaľovacích motorov, zapalovače zážihových motorov, zotrvačníky, žeraviace sviečky do dieslových motorov.

9 - Elektrické a elektronické príslušenstvo a prístroje najmä pre motorové vozidlá, zaradené do tejto triedy, ako sú elektrické akumulátory, automobilové výstražné trojuholníky, automobilové zapalovače, meradlá hladiny benzínu, blikavé svetlá, bóje, majáky svetelné, poplašné zariadenia najmä akustické, antény, autorádiá, elektrické cievky, elektromagnetické cievky, elektrické káble, elektrické kondenzátory, elektrické kontrolné a regulačné prístroje, hasiace prístroje, nabíjačky akumulátorov, navigačné prístroje vozidiel (palubné počítače), elektrické objímky, poistky, tachometre, otáčkomery, regulátory napätia do automobilov, smerovky (smerové svetlá), elektrické regulátory svetla, elektrické relé, termostaty, tlakomery na ventily, zabezpečovacie zariadenia proti odcudzeniu.

12 - Pozemné vozidlá, najmä automobily a motorky a diely, náhradné diely a tuningové komponenty zaradené do tejto triedy, ako sú alamy, airbagy, karosérie automobilov, časti karosérií, autopôahy, autosedadlá, batožinové nosiče na vozidlá, bezpečnostné pásy a sedačky, motory, podvozky vozidiel, hnacie mechanizmy, hriadele, nápravy na vozidlá, spojky do pozemných vozidiel, rýchlostné skrine, brzdové obloženie a čeluste, tlmiče, odpruženia, chladiče, hydraulické obvody, reťaze, blatníky, nárazníky, okná automobilov, stierače, spätné zrkadlá, poahy na sedadlá vozidiel, sedadlá, opierky na hlavu na sedadlá automobilov, prevodovky do pozemných vozidiel, smerovky na vozidlá, zariadenie do automobilov proti oslneniu, čalúnenia, súkolesia do pozemných vozidiel, tlmiace pružiny na vozidlá, tlmiče pérovania do vozidiel, ventily na automobilové pneumatiky, voľnobežky pre pozemné vozidlá, zabezpečovacie zariadenia proti odsudzeniu odcudzeniu vozidiel, kolesá vozidiel, pneumatiky na vozidlá, duše, ráfy kolies, ťažné zariadenia, volanty, ložiskové čapy.

17 - Plastové výrobky a hmoty pre automobilový priemysel, plastové súčasti a doplnky vozidiel a pozemných dopravných prostriedkov ako polotovary.

35 - Sprostredkovateľská činnosť v oblasti obchodu s tovarom, reklama, marketing.

37 - Záručné a iné opravy, montáž a servis pozemných motorových vozidiel a ich súčasti.

(540)



- (591) Žltá, sivá
 (731) Auto Kelly, a. s., K Červenému dvoru 10, 100 00 Praha, CZ;
 (740) Dudová Tatiana, Trenčín, SK;

(210) 3275-2001

(220) 06.11.2001

7 (511) 1, 3, 5

- (511) 1 - Chemické výrobky a chemikálie pre priemysel a vedu, chemické látky na konzervovanie potravín, triesloviny;
 3 - Éterické oleje, kozmetické prípravky, vlasové vodičky, prípravky na čistenie zubov, dezodoranty na osobnú potrebu, sanitárne čistiace prípravky, voňavkárské výrobky;
 5 - Liečivá, humánne a veterinárne farmaceutické prípravky, organopreparáty, očkovacie látky a séra, chemické výrobky pre lekárstvo, hygienu, farmáciu a vedu, baktericídne, fungicídne a insekticídne prípravky, dezinfekčné prípravky, prípravky proti nákaze, prípravky na ošetrovanie zubov a ústnej dutiny, diabetické prípravky na liečebné účely, utišujúce prostriedky a prípravky proti kašľu, liečivé byliny, čaje a čajové zmesi, vitamínové prípravky, liečivé tinktúry a kvapky.

(540) OPARAX

- (731) SLOVAKOFARMA, a. s., Nitrianska 100, 920 27 Hlohovec, SK;
 (740) ROTT, RŮŽIČKA & GUTTMANN, v. o. s., Bratislava, SK;

(210) 3371-2001

(220) 14.11.2001

7 (511) 19, 37, 42

- (511) 19 - Asfalt, asfaltové nátery, asfaltové výrobky pre stavebníctvo, azbestocement, bazény - stavby s výnimkou kovových, nekovové konštrukcie na bazény, betón, materiál na výrobu betónu obsiahnutý v triede 19, dvere, okná a rámy s výnimkou kovových, bridlica, základné konštrukcie pre budovy s výnimkou kovových, cement, spojovacie materiály na cestné opravy, materiály na stavbu a pokrytie ciest, cestné značenia, debnenie s výnimkou kovového, decht, dlažba, dlážka a dlaždice s výnimkou kovových, opracované drevo a opracované stolárske drevo, pílené a spracované drevo, stavebné drevo, drevo ako polotovár, dýhové drevo, tvárne drevo, žiaruvzdorné drevo, inzertné stĺpy s výnimkou kovových, kameň, kamenárske výrobky, kameniny pre stavebníctvo, stavebné konštrukcie s výnimkou kovových, konštrukčné materiály s výnimkou kovových, piesok s výnimkou lejárského, lepenka na stavebné účely, lešenia s výnimkou kovových, malta, mozaiky pre stavebníctvo, mramor, náterové hmoty, omietky pre stavebníctvo, nosníky s výnimkou kovových, obkladačky, obklady, obloženia, rúry, potrubia, odbočky, spojky a prípojky na potrubia s výnimkou kovových, okenice s výnimkou kovových, okná s výnimkou

kovových, stavebné sklo, nekovové stavebné panely, stavebný papier, parkety, podvaly s výnimkou kovových, preglejka, sadra, schodiská s výnimkou kovových, prenosné stavby s výnimkou kovových, stavebné krytiny s výnimkou kovových, nekovové stĺpy, zábradlia obsiahnuté v triede 19, šamot, škridle s výnimkou kovových, tehly, troska, trstina na stavebné účely, vápno, vonkajšie plášte budov s výnimkou kovových, žalúzie s výnimkou kovových.

37 - Vykonávanie občianskych, bytových a priemyselných stavieb, asfaltovanie, realizácia cestných povrchov, demolácia budov, dozor nad stavbami, stavebné informácie, izolovanie proti vlhkosti, izolovanie stavieb, murovanie, klampiarstvo a inštalatérstvo, maľovanie a natieranie, montovanie lešení, murárstvo, budovanie prístavných hrádzí, prístavov, protihrdzová úprava, výstavba skladov, štukovanie, sadrovanie, tapetovanie, utesňovanie budov a stavieb, vítanie studní, sprostredkovanie uvedených služieb;

42 - Architektonické poradenstvo, inžinierska činnosť v stavebníctve, stavebné expertízy, odborné poradenstvo v oblasti stavebníctva, interiérová výzdoba, skúšky stavebných materiálov, projektovanie stavieb, zostavovanie stavebných výkresov, služby v oblasti záhradnej architektúry, zememeračstvo.

(540)

- (591) ružová, čierna, biela
 (731) JAVOR, J. K. B., spol. s r. o., Bojnická 18, 830 00 Bratislava, SK;
 (740) Litváková Edita, Ing., Bratislava, SK;

(210) 3429-2001

(220) 19.11.2001

7 (511) 16, 41

- (511) 16 - Časopisy, periodiká.
 41 - Vydateľská činnosť, vydávanie textov s výnimkou reklamných alebo náborových.

(540) GEOLOGICA CARPATHICA

- (731) Geologický ústav SAV, Dúbravská cesta 9, 842 26 Bratislava, SK;

(210) 3579-2001

(220) 29.11.2001

7 (511) 32, 33

- (511) 32 - Pivá; minerálne vody, šumivé nápoje a iné nealkoholické nápoje; ovocné nápoje a šťavy; siry a iné prípravky na zhotovovanie nápojov.
 33 - Alkoholické nápoje (s výnimkou pív).

(540) FONTENAY

- (731) UNITED BRANDS, s. r. o., Petýrkova 3/1955, 140 00 Praha 4, CZ;
 (740) ROTT, RŮŽIČKA & GUTTMANN, v. o. s., Bratislava, SK;

(210) 3583-2001

(220) 29.11.2001

7 (511) 32, 33

(511) 32 - Pivá; minerálne vody, šumivé nápoje a iné nealkoholické nápoje; ovocné nápoje a šťavy; sirupy a iné prípravky na zhotovovanie nápojov.
33 - Alkoholické nápoje (s výnimkou pív).

(540) GRAND OLD DRINK

(731) UNITED BRANDS, s. r. o., Petýrkova 3/1955, 140 00 Praha 4, CZ;

(740) ROTT, RŮŽIČKA & GUTTMANN, v. o. s., Bratislava, SK;

(210) 3613-2001

(220) 29.11.2001

7 (511) 16, 39, 40, 42

(511) 16 - Papier, kartón, lepenka a tovary vyrobené z týchto materiálov zahrnuté v triede 16; predmety z kartónu, lepenky, obaly na fľaše vyrobené z lepenky alebo papiera, fólie a hárky z regenerovanej celulózy na balenie, škatule z lepenky alebo papiera, tašky, obálky a vrecia z papiera alebo lepenky na balenie, hárky z papiera alebo lepenky na balenie, papierové alebo lepenkové materiály na balenie, displeje (displays) z lepenky alebo papiera; kancelárske potreby zahrnuté v tr. 16, tlačoviny.

39 - Služby súvisiace s balením tovaru; balenie na zákazku, balenie na základe zmluvy (contract packing); skladovanie a preprava odpadových materiálov a recyklovateľných materiálov všetkých druhov; logistické služby v oblasti prepravy.

40 - Likvidácia odpadových materiálov.

42 - Navrhovanie obalov, obalový dizajn, dizajnérske služby v oblasti balenia; tlač, ofsetová tlač, fotosádzacie služby, fotoateliéry (služby), sieťová tlač, sérigrafia (sieťotlač), hĺbkotlačová a ofsetová tlač; technický rozvoj, návrhy, dizajn a plánovanie v oblasti technológie balenia; technický rozvoj, návrhy, dizajn a plánovanie v oblasti technológie výroby.

(540) formaStar

(731) Mayr - Melnhof Karton Aktiengesellschaft, Brahmplatz 6, 1040 Wien, AT;

(740) PATENTSERVIS BRATISLAVA, a. s., Bratislava, SK;

(210) 3614-2001

(220) 29.11.2001

7 (511) 16, 39, 40, 42

(511) 16 - Papier, kartón, lepenka a tovary vyrobené z týchto materiálov zahrnuté v triede 16; predmety z kartónu, lepenky, obaly na fľaše vyrobené z lepenky alebo papiera, fólie a hárky z regenerovanej celulózy na balenie, škatule z lepenky alebo papiera, tašky, obálky a vrecia z papiera alebo lepenky na balenie, hárky z papiera alebo lepenky na balenie, papierové alebo lepenkové materiály na balenie, displeje (displays) z lepenky alebo papiera; kancelárske potreby zahrnuté v tr. 16, tlačoviny.

39 - Služby súvisiace s balením tovaru; balenie na zákazku, balenie na základe zmluvy (contract packing); skladovanie a preprava odpadových materiálov a recyklovateľných materiálov všet-

kých druhov; logistické služby v oblasti prepravy.

40 - Likvidácia odpadových materiálov.

42 - Navrhovanie obalov, obalový dizajn, dizajnérske služby v oblasti balenia; tlač, ofsetová tlač, fotosádzacie služby, fotoateliéry (služby), sieťová tlač, sérigrafia (sieťotlač), hĺbkotlačová a ofsetová tlač; technický rozvoj, návrhy, dizajn a plánovanie v oblasti technológie balenia; technický rozvoj, návrhy, dizajn a plánovanie v oblasti technológie výroby.

(540) MM Packaging

(731) Mayr - Melnhof Karton Aktiengesellschaft, Brahmplatz 6, 1040 Wien, AT;

(740) PATENTSERVIS BRATISLAVA, a. s., Bratislava, SK;

(210) 3635-2001

(220) 03.12.2001

7 (511) 9, 16, 35, 38, 41

(511) 9 - Nosiče zvukových a obrazových nahrávok, audiokazety, videokazety, disky, videohry.

16 - Tlačoviny, publikácie, prospekty, noviny, periodické časopisy, ročenky, brožúry, knihy.

35 - Obchodný manažment v oblasti umenia, organizovanie výstav na obchodné a reklamné účely, obchodný alebo podnikateľský prieskum, vydávanie reklamných alebo náborových textov, reklama, sprostredkovanie obchodu s potravinami, elektronikou, spotrebným tovarom, drobným tovarom, domácimi potrebami, nábytkom, bytovými doplnkami, elektrickými prístrojmi pre domácnosť, motorovými vozidlami.

38 - Rozhlasové vysielanie.

41 - Produkcia rozhlasových programov a videofilmov, vydávanie slovných a hudobných diel na zvukových a obrazových nosičoch, vydávanie novín, časopisov a kníh, organizovanie vedeckých alebo zábavných súťaží, organizovanie kultúrnych a vzdelávacích výstav, organizovanie živých vystúpení, prenájom videokaziet.

(540)

(731) N-RADIO, spol. s r. o., Vajanského 7, 949 01 Nitra, SK;

(740) Beleščák Ladislav, Ing., Piešťany, SK;

(210) 3647-2001

(220) 04.12.2001

7 (511) 9, 16, 35, 36, 38

(511) 9 - Publikácie v elektronickej forme, ktoré je možné nahráť do externej pamäte, poskytované on-line (priamo) prostredníctvom internetu a iných interakčných elektronických platforiem, všetky v súvislosti s financovaním, investíciami a poistením.

16 - Papier, kartón a výrobky zhotovené z týchto materiálov nezahrnuté do iných tried; tlačoviny; knihy, príručky, informačné spravodaje, periodické vyhlásenia, prehlásenia pre tlač (komuniké), časopisy, správy; tlačené publikácie; periodiká; brožúrky; letáky, prospekty; fotografie, vyobrazenia, postre (plagáty), materiál na inštruktáž a vyučovanie; tlačené publikácie týkajúce sa investičných trustov a finančných investícií; prehľady a správy týkajúce sa investičných a ekvitných portfólií, investičných fondov a ekvitných činností, investícií, investičných projektov, globálnych trhov, vznikajúcich trhov, obligácií, globálnej meny, majetku a poistenia; listy a letáky faktov; kancelárske potreby; kalendáre.

35 - Sprostredkovanie obchodu s tovarom, obchodné ocenenia, obchodný manažment, obchodný prieskum.

36 - Finančné služby; poistenie a poisťovacie služby; finančné služby, monetárne (menové) služby; finančný manažment, finančné investície, bankovníctvo, správa dôchodkov, financovanie, kapitálové investície, otvorené investičné fondy, podielové fondy, investičné trusty a služby finančného a fiškálneho oceňovania; poskytovanie odvodených (derivovaných) finančných prostriedkov; investičné služby; služby penzijných fondov; bankovnícke služby; služby manažérov investičných fondov; poskytovanie a manažment ISA, PEP; rizikový kapitál, vznikajúce trhy ekvitných portfólií, vznikajúce trhy investícií; ekvitné investície, investície s fixným príjmom, kombinované obligácie, zahraničné ekvitné investície, obligačné investície, hotovostné finančné prostriedky, podielové fondy, otvorené investičné fondy, schémy dôchodkového zabezpečenia, portfólia inštitucionálnych investícií, portfólia súkromných investorov, osobné penzijné programy; programy súkromných investorov, PEP prevodné programy; súkromné ekvitné fondy, štelážové investičné fondy, triedy aktív, investičné fondy so sídlom mimo USA, vznikajúce dlhové investície, investície do štátnych dlhopisov, investície do firemných obligácií, produkty fondov so zmeneným rizikom a inštitucionálne systémy dôchodkového zabezpečenia; investičné poradenstvo a investičné fondy pre charity; informácie, posudky, odhady a prognózy všetko v súvislosti s investíciami, investičné prostriedky, ekvity (kmeňové akcie), svetové trhy, meny, podnikové činnosti; správy a aktualizované správy v súvislosti s portfóliovými činnosťami; prognózy týkajúce sa ziskov spoločnosti a pomeru ceny/zárobkov; zabezpečovanie investičných stratégií; poskytovanie údajov o trhu; rozdelenie aktív a výber akcií; kontrola likvidity; správa dôchodkov; finančný manažment; manažment aktív vrátane manažmentu aktív týkajúcich sa majetku, ekvít, obligácií a štrukturovaných výrobkov; spravovanie peňazí; prispôbenie finančných prostriedkov pre investorov; investičné služby uzavretých fondov; služby analýzy trhu; manažment majetkových projektov a služby ďalšieho rozvoja; služby spravovania hotovosti; spravovanie investícií, programy sporenia a prostriedkov uzavretých fondov; informačné a poradenské služby pre nezávislých finančných poradcov; poskytovanie údajov týkajúcich sa činností investičných fondov, prieskum v súvislosti s peňažnými trhmi, svetovými menami, ziskmi spoloč-

ností, pomerom ceny/zárobkov, informáciami a činnosťou podniku a trhových odvetví; kótovacie služby burzy cenných papierov, informácie poskytované on-line (priamo) prostredníctvom internetu a iných interakčných elektronických platforiem v súvislosti s financovaním, investíciami a poistením vrátane zostavovania diagramov finančných prostriedkov, poskytovania cien finančných prostriedkov a kótovacích služieb burzy cenných papierov.

38 - Moderovanie panelovej diskusie on-line prostredníctvom internetu a iných interakčných elektronických platforiem.

(540) **FANDC**

(731) F & C Management Limited, 8th Floor, Exchange House, Primrose Street, London EC2A 2 NY, GB;

(740) Beleščák Ladislav, Ing., Piešťany, SK;

(210) **3648-2001**

(220) 04.12.2001

7 (511) 9, 16, 35, 36, 38

(511) 9 - Publikácie v elektronickej forme, ktoré je možné nahráť do externej pamäte, poskytované on-line (priamo) prostredníctvom internetu a iných interakčných elektronických platforiem, všetky v súvislosti s financovaním, investíciami a poistením.

16 - Papier, kartón a výrobky zhotovené z týchto materiálov nezahrnuté do iných tried; tlačoviny; knihy, príručky, informačné spravodaje, periodické vyhlásenia, prehlásenia pre tlač (komuniké), časopisy, správy; tlačené publikácie; periodiká; brožúrky; letáky, prospekty; fotografie, vyobrazenia, postre (plagáty), materiál na inštruktáž a vyučovanie; tlačené publikácie týkajúce sa investičných trustov a finančných investícií; prehľady a správy týkajúce sa investičných a ekvitných portfólií, investičných fondov a ekvitných činností, investícií, investičných projektov, globálnych trhov, vznikajúcich trhov, obligácií, globálnej meny, majetku a poistenia; listy a letáky faktov; kancelárske potreby; kalendáre.

35 - Sprostredkovanie obchodu s tovarom, obchodné ocenenia, obchodný manažment, obchodný prieskum.

36 - Finančné služby; poistenie a poisťovacie služby; finančné služby, monetárne (menové) služby; finančný manažment, finančné investície, bankovníctvo, správa dôchodkov, financovanie, kapitálové investície, otvorené investičné fondy, podielové fondy, investičné trusty a služby finančného a fiškálneho oceňovania; poskytovanie odvodených (derivovaných) finančných prostriedkov; investičné služby; služby penzijných fondov; bankovnícke služby; služby manažérov investičných fondov; poskytovanie a manažment ISA, PEP; rizikový kapitál, vznikajúce trhy ekvitných portfólií, vznikajúce trhy investícií; ekvitné investície, investície s fixným príjmom, kombinované obligácie, zahraničné ekvitné investície, obligačné investície, hotovostné finančné prostriedky, podielové fondy, otvorené investičné fondy, schémy dôchodkového zabezpečenia, portfólia inštitucionálnych investícií, portfólia súkromných investorov, osobné penzijné programy; programy súkromných investorov, PEP prevodné programy; súkromné ekvitné fon-

dy, štelážové investičné fondy, triedy aktív, investičné fondy so sídlom mimo USA, vznikajúce dlhové investície, investície do štátnych dlhopisov, investície do firemných obligácií, produkty fondov so zmeneným rizikom a inštitucionálne systémy dôchodkového zabezpečenia; investičné poradenstvo a investičné fondy pre charity; informácie, posudky, odhady a prognózy všetko v súvislosti s investíciami, investičné prostriedky, ekvity (kmeňové akcie), svetové trhy, meny, podnikové činnosti; správy a aktualizované správy v súvislosti s portfóliovými činnosťami; prognózy týkajúce sa ziskov spoločnosti a pomeru ceny/zárobkov; zabezpečovanie investičných stratégií; poskytovanie údajov o trhu; rozdelenie aktív a výber akcií; kontrola likvidity; správa dôchodkov; finančný manažment; manažment aktív vrátane manažmentu aktív týkajúcich sa majetku, ekvít, obligácií a štrukturovaných výrobkov; spravovanie peňazí; prispôbenie finančných prostriedkov pre investorov; investičné služby uzavretých fondov; služby analýzy trhu; manažment majetkových projektov a služby ďalšieho rozvoja; služby spravovania hotovosti; spravovanie investícií, programy sporenia a prostriedkov uzavretých fondov; informačné a poradenské služby pre nezávislých finančných poradcov; poskytovanie údajov týkajúcich sa činností investičných fondov, prieskum v súvislosti s peňažnými trhmi, svetovými menami, ziskmi spoločností, pomerom ceny/zárobkov, informáciami a činnosťou podniku a trhových odvetví; kótovacie služby burzy cenných papierov, informácie poskytované on-line (priamo) prostredníctvom internetu a iných interakčných elektronických platforiem v súvislosti s financovaním, investíciami a poistením vrátane zostavovania diagramov finančných prostriedkov, poskytovania cien finančných prostriedkov a kótovacích služieb burzy cenných papierov.

38 - Moderovanie panelovej diskusie on-line prostredníctvom internetu a iných interakčných elektronických platforiem.

(540) FandC

(731) F & C Management Limited, 8th Floor, Exchange House, Primrose Street, London EC2A 2 NY, GB;

(740) Beleščák Ladislav, Ing., Piešťany, SK;

(210) 3664-2001

(220) 06.12.2001

7 (511) 9, 42

(511) 9 - Počítače, softvér, počítačové programy, periférne zariadenia počítačov, pamäťové média.

42 - Tvorba softvéru, inštalácia počítačových programov, aktualizácia počítačových programov, servis počítačových programov, počítačové programovanie, zhotovovanie kópií počítačových programov, prevod a konverzia počítačových programov a údajov, poradenské služby v oblasti počítačového hardvéru, návrh počítačových programov, prieskum v oblasti využitia počítačov, poradenstvo v oblasti softvéru a hardvéru, prenájom softvéru a hardvéru, tvorba lokálnych verzií softvéru.

(540)

CDPROJEKT

(591) zelená, šedomodrá

(731) CD PROJEKT Sp. z o.o., Jagiellońska 74, 03-301 Warsaw, PL;

(740) Holoubková Mária, Ing., Bratislava, SK;

(210) 3716-2001

(220) 11.12.2001

7 (511) 1, 3, 5

(511) 1 - Repelenty (chemické prípravky).

3 - Vlasové prípravky, šampóny a vlasová kozmetika s obsahom vitamínových preparátov, kondicionéry, vlasové balzamy, laky na vlasy, tužidlá, gély na vlasy, farby na vlasy; kozmetické prípravky na ošetrovanie a skrášľovanie pokožky, kozmetické prípravky na zoštlhlenie, pleťové a telové krémy alebo mlieka, opaľovacie prípravky, prípravky po opaľovaní, pena na holenie, prípravky po holení, krémy na ruky, masážne emulzie, mentolové a gáľrové gély, mydlá včítane tekutých, sprchovacie gély, peny do kúpeľa, olejové kúpele, krémy, spreje a púdre na chodidlá, leštiace prípravky a krémy na obuv; prípravky na ústnu hygienu, ústne vody, zubné pasty; zubné gély, telová kozmetika s obsahom vitamínových preparátov; dekoratívna kozmetika, rúže, laky na nechty, odlakovače, prípravky na odstraňovanie líčidiel, púdre, líčidlá, krémy kozmetické, depilačné prípravky, čistiace alebo odličovacie mlieka, toaletné vody a vody na kozmetické účely, čistiace oleje; čistiace prípravky, voňavkárské výrobky včítane éterických olejov, arómy, dezodoranty pre osobnú potrebu, éterické esencie, kolínske vody, kozmetické taštičky, kozmetické prípravky, kúpeľové soli s výnimkou solí na liečebné účely, výťažky z kvetov, levanduľová voda, levanduľový olej, mentol a mentolová silica, parfumy, kvetinové parfumy, parfumy a vonné vrecká do bielizne, rúžový olej, kozmetické obrúsky napustené vonnou látkou a/alebo toaletnou vodou, vonné dreva.

5 - Repelenty proti hmyzu, dezodoranty, s výnimkou dezodorantov pre osobnú potrebu.

(540)

SR

(731) Servis podnikateľským subjektom, a. s., Pod hájem 1516/14, 150 00 Praha 5, CZ;

(740) Kastler Anton, Bratislava, SK;

(210) 3719-2001

(220) 12.12.2001

7 (511) 41, 42

(511) 41 - Školenia, kurzy, semináre a iná vzdelávacia činnosť v oblasti výpočtovej techniky, informačných systémov a tvorby softvéru.

42 - Vývoj (pre tretie osoby) a tvorba softvéru, vývojová činnosť v oblasti riadiacich a informačných systémov, odborné poradenstvo s výnimkou obchodného.

(540)

PROMIS

(731) Prosoft spol. s r.o., kpt. Nálepku 15, 040 01 Košice, SK;

(210) 3720-2001

(220) 12.12.2001

7 (511) 9, 41, 42

(511) 9 - Softvér, nenahraté nosiče dát, kancelárska a výpočtová technika patriaca do tr. 9, počítačové siete - sú to počítače a periférne zariadenia spojené káblami s centrálnym serverom, informačné systémy - snímače informácií, monitorovacie zariadenia, priemyselné komputery, signalizačné zariadenia, monitory, počítače, výkonné jednotky pracujúce podľa pokynov z počítača, komunikačné zariadenia.

41 - Školenia, kurzy, semináre a iná vzdelávacia činnosť v oblasti výpočtovej techniky, informačných systémov a tvorby softvéru.

42 - Vývoj (pre tretie osoby) softvéru, vývojová činnosť v oblasti riadiacich a informačných systémov, odborné poradenstvo s výnimkou obchodného.

(540)

PROSOFT

(731) Prosoft spol. s r.o., kpt. Nálepku 15, 040 01 Košice, SK;

(210) 3729-2001

(220) 12.12.2001

7 (511) 12

(511) 12 - Pneumatiky, duše do pneumatík.

(540)

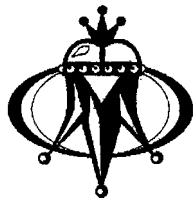

MAXXIS

(731) CHENG SHIN RUBBER INDUSTRY CO. LTD., No. 215, Meei-Kong Road, Ta-Suen, Chang Hwa Hsien, TW;

(740) PATENTSERVIS BRATISLAVA, a. s., Bratislava, SK;

(210) 3750-2001

(220) 14.12.2001

7 (511) 7

(511) 7 - Zdvíhacie zariadenia, zdvíhaky (stroje) - hydraulické, elektromechanické, závitové, plošinové, pneumatiké.

(540)



(731) TOP - STROJ, spol. s r. o., Štúrova 72, 949 51 Nitra, SK;

(210) 3818-2001

(220) 18.12.2001

7 (511) 9, 16, 18, 25, 28, 41

(511) 9 - Audio-, video-, počítačové a laserové disky, nahrané audio- a videokazety, nahrané audio- a videopásky, nahrané kompaktné disky, nahrané počítačové disky, všetko týkajúce sa basketbalu; počítačové príslušenstvo, najmä podložky pod myši, myši, obaly na disky, prenosné obaly na počítače, podložky pod zápästia ku klávesniciam, kartónové a lepenkové rámy na počítačové monitory, všetko týkajúce sa basketbalu; počítačové programy softvéru s basketbalovou tematikou, najmä šetriče obrazoviek; softvér videohier; zásobníky na videohry a prístroje a zariadenia na videohry na použitie s televízormi; rádiá a telefóny; ďalekohľady; slnečné okuliare; rámy na okuliare, šnúrky a retiazky na okuliare; puzdrá na okuliare a na slnečné okuliare; magnety; magneticky kódované kreditné karty a predplatené telefónne karty; videonahrávky, prúdové videonahrávky (video stream recordings) a audionahrávky týkajúce sa basketbalu poskytované prostredníctvom internetu; počítačový softvér na zabezpečenie prístupu k a na sledovanie informačných báz dát, štatistických informácií, všeobecných informácií, dopytov, zisťovania názorov a interaktívneho zisťovania názorov v oblasti basketbalu poskytované prostredníctvom internetu; softvér počítačových hier, programy s videohrami, interaktívne videohry a triviálny softvér hier poskytovaný prostredníctvom internetu; počítačový softvér používaný ako šetrič obrazovky, pozadie, prehliadače a kurzory poskytované prostredníctvom internetu.

16 - Publikácie a tlačoviny, najmä basketbalové obrázkové výmenné kartičky, obrázkové výmenné kartičky tanečných tímov, maskotov, zábavných programov, samolepky, oblačky, upomienkové basketbalové známky, zberateľské kartónové a lepenkové obrázkové kotúče, poznámkové

tabule, nástenky, papierové podložky a podnosy, pohľadnice, podložky z papiera a umelej hmoty, poznámkové kartičky, hracie karty, poznámkové bloky, guľôčkové perá, ceruzky, držiaky na perá a papier, stolové stojany na dokumenty, knihy na nalepovanie výstrižkov, gumové pečiatky, papierové zástavky a vlajky, záložky do kníh, krúžkové bloky, kancelárske mapy, zakladače, rýchloviazače, poznámkové zošity v doskách, zarámované a nezarámované fotografie, plagáty, kalendáre, nálepky na nárazníky, obaly na knihy, baliaci papier, detské záujmové knihy, detské maľovanky, štatistické knihy, sprievodcovia a informačné knihy týkajúce sa basketbalu, časopisy s basketbalovou tematikou, upomienkové programy zápasov, papierové klubové vlajky, emblémy a drobné papiernické výrobky, papiernické listiny a obaly na listiny, štatistické listiny s basketbalovou tematikou, informačné bulletiny a letáky s basketbalovou tematikou; bankové šeky, obaly na šekové knižky, držiaky na šekové knižky, nemagnetické kreditné karty a telefónne karty, elektronické publikácie typu časopisov a informačných bulletinov v oblasti basketbalu poskytované prostredníctvom internetu; maľovanky a obrázkové knihy typu obrázkov a kresieb poskytované prostredníctvom internetu; katalógy poskytované prostredníctvom internetu uvádzajúce rad produktov s basketbalovou tematikou.

18 - Atletické tašky, tašky na obuv určené na cestovanie, batožiny na jeden deň, dáždniky, batohy, detské batôžky, športové vaky, príručné tašky, batožina, popisné štítky na batožinu, záhradné slnečníky, kufre, príručné kufričky, peňaženky, náprsné tašky, aktovky, palice, puzdrá na vizitky, tašky, mapy a obaly na knihy, tašky určené pre všetky druhy športov, golfové slnečníky, gymnastické tašky, tašky na obedy, boxy na obedy, taštičky, peňaženky na mince, tašky a obaly rôznych neobvyklých tvarov, ľadvinky, prázdne kozmetické kufričky, obaly na oblečenie určené na cestovanie, kabelky, kľúčky, rukavice a batohy, kufričky, prázdne toaletné kufričky, cestovné schránky a rukavice.

25 - Oblečenie, najmä pleteniny, pančuchový tovar a bielizeň, basketbalová obuv, basketbalové tenisky, tričká, košele, teplákové bundy a teplákové nohavice, nohavice, trikoty, pulóvre, krátke nohavice, pyžamá, športové košele, rugbyové košele, svetre, opasky, kravaty, nočné košele, klobúky, teplákové súpravy a otepľovačky, otepľovacie nohavice, otepľovacie bundy, saká a bundy, parky, kabáty, náprsenky, čelenky, zápästné potítko, zástery, trenírky, domáce oblečenie, čiapky, chrániče na uši, rukavice, palčičky, tkané a pletené košele.

28 - Hračky, hry a športový tovar, najmä basketbalové lopty, golfové loptičky, lopty na hranie, športové lopty, gumové loptičky a penové loptičky, plyšové loptičky, basketbalové siete, basketbalové panely, pumpy na nafukovanie basketbalových lôpt a ihly k nim, golfové palice, golfové vaky, krátke golfové palice (putter), darčekové balenia golfových loptičiek s nástrojmi na opravu vytrhnutých trsov trávy alebo so značkami a podložkami alebo so značkovačmi loptičiek, golfové príslušenstvo, najmä kryty na golfové vaky, kryty na hlavice golfových palíc, golfové rukavice, puzdrá na golfové loptičky, visačky na

bicykle, elektronické basketbalové stolové hry, basketbalové stolové hry, basketbalové pultové hry, elektronické stroje na videohry, basketbalové súpravy obsahujúce basketbalovú sieť a písťalku, bábiky, akčné figúrky, vypchaté hračky, skladačky a hlavolamy, ozdoby na vianočné stromčeky, hry preverujúce schopnosť pohotového konania, arkádové hry, spoločenské hry pre deti a dospelých, hry preverujúce triviálne znalosti a pultové hry poskytované prostredníctvom internetu.

41 - Služby poskytovania zábavy a vzdelávania prostredníctvom vysielania televíznych a rozhlasových programov v priamom prenose týkajúcich sa basketbalu a vysielania basketbalových zápasov a exhibičných vystúpení; produkcia a distribúcia rozhlasových a televíznych prenosov basketbalových zápasov, basketbalových súťaží a programov v oblasti basketbalu; vedenie a organizovanie basketbalových kurzov a kurzov s trénermi a vedenie a organizovanie basketbalových podujatí; webovské stránky obsahujúce najdôležitejšie udalosti odvysielané v televízii, najdôležitejšie interaktívne udalosti odvysielané v televízii, videonahrávky, video prúdové nahrávky, najdôležitejšie interaktívne výbery videozáznamov, rozhlasové programy, najdôležitejšie udalosti odvysielané v rozhlase a rozhlasové nahrávky týkajúce sa basketbalu; webovské stránky obsahujúce informácie, štatistické informácie, bázy dát informácií, bázy dát štatistických informácií, informácií o výsledkoch prieskumu verejnej mienky a interaktívne zisťované verejných názorov týkajúce sa basketbalu; webovské stránky obsahujúce počítačové hry, videohry, interaktívne videohry, hry preverujúce schopnosť pohotového konania, arkádové hry, spoločenské hry pre deti a dospelých, pultové hry, jednoduché hry, všetko na hranie v reálnom čase, maľovanky a obrázkové knihy typu kresieb a obrázkov; poskytovanie informácií týkajúcich sa basketbalu prostredníctvom internetu.

42 - Počítačové služby, najmä poskytovanie časopisov, informačných bulletinov a maľovaniak v oblasti basketbalu v reálnom čase prostredníctvom internetu, poskytovanie katalógov v reálnom čase umožňujúcich prístup k produktom s basketbalovou tematikou prostredníctvom internetu; vykonávanie prieskumov verejnej mienky a prieskumov verejnej mienky a názorov v oblasti basketbalu, nie na podnikateľské účely, prostredníctvom internetu; počítačové služby, najmä poskytovanie báz dát týkajúcich sa všeobecných a miestnych správ a informácií zaujímavých pre určité geografické oblasti; poskytovanie báz dát v oblasti informácií, štatistických informácií, všeobecných informácií a dopytov prostredníctvom internetu; poskytovanie prístupu k interaktívnemu zisťovaniu názorov v oblasti basketbalu prostredníctvom internetu; poskytovanie dočasného používania softvéru v reálnom čase, ktorý nie je možné uložiť na miestny počítač, na dosiahnutie prístupu k a pre vysielanie najdôležitejších častí programu vysielaného v televízii, videonahrávok, prúdových videonahrávok, výberu najdôležitejších interaktívnych obrazových častí programov, rozhlasových programov, najdôležitejších častí rozhlasových programov a zvukových nahrávok, týkajúcich sa basketbalu prostredníctvom internetu; poskytovanie

softvéru hier, programov videohier, interaktívnych videohier, softvéru triviálnych hier, hier preverujúcich schopnosť pohotového konania, arkádových hier, spoločenských hier pre deti a dospelých, hier obsahujúcich triviálne informácie, pultových hier, šetričov obrazovky, pozadí, prehliadačov a kurzorov prostredníctvom internetu.

(540)



(731) NBA Properties, Inc., 645 Fifth Avenue, 10022 New York, New York, US;

(740) Fajnorová Mária, Ing., Bratislava, SK;

(210) 3821-2001

(220) 18.12.2001

7 (511) 16, 35, 41

(511) 16 - Tlačoviny okrem reklamných, časopisy, periodiká a knihy, obalové materiály z plastických hmôt patriace do triedy 16, tlačiarenské štočky, papier a výrobky z papiera.

35 - Vydávanie reklamných alebo náborových textov.

41 - Výchovná a zábavná činnosť, nakladateľská a vydavateľská činnosť s výnimkou vydávania reklamných a náborových textov.

(540) **PREMIERA**

(731) Burda Praha, spol. s r. o., Uruguayská 17, 120 00 Praha 2, CZ;

(740) Dudová Tatiana, Trenčín, SK;

(210) 3840-2001

(220) 19.12.2001

7 (511) 24, 25, 40

(511) 24 - Textilie všetkých druhov spadajúce do tr. 24, najmä bavlnené textilie, denim, vlnené látky, pleteniny, tkaniny, pružné tkaniny, netkané textilie, podšívky (textilné); flanel vrátane flanelu na zdravotnícke účely; jutová látka; látky s imitáciou kože; obliečky na vankúše a podušky, tiež ozdobné; obliečky na matrace; posteľné pokrývky a prikrývky; plachty; sypkovina; poťahy na nábytok; posteľná bielizeň; lôžkoviny; spacie vaky; stolové textilie; bielizeň (stolová-); obrusy s výnimkou papierových; utierky, obrúsky (textilné-); utierky na riad, utierky na tvár (textilné); prikrývky vrátane cestovných prikrývok; plédy; závesy, textilné alebo plastové; záclony a záclonky; tapety textilné; čalúnické látky; vľajky; vreckovky (textilné); kúpeľňové textilie s výnimkou oblečenia; rukavice (umývacie).

25 - Oblečenie (dámske, pánske, detské-), tiež móдне, spoločenské, vychádzkové, z prírodných, syntetických alebo zmesových materiálov, najmä: šaty; sukne, nohavice, vesty, kostýmy, obleky; konfekcia (dámska, pánska a detská-); saká;

nohavice; dámske a pánske kombinézy (oblečenie); kostýmy - obleky; pletené svetre; pulóvre; plášte; plášte (dámske, tiež lemované kožušinou); peleríny, tiež krátke peleríny; krátke kabátiky; kožušinové štóly, kožušiny (oblečenie); krátke jazdecké alebo spodné nohavice; pleteniny (oblečenie); bundy; kabáty; krátke kabáty s kapucňou (teplé); gabardénové plášte, vrchné ošatenie; zvrchníky; tógy; šatky, závoje; vlnené šály; kapucne, šály; pokrývky hlavy; kravaty; pančuchy; pančuškové nohavice; ponožky; podväzky na ponožky, podväzky; palčiaky; rukavice; rukávniky; opasky; náprsenky, cylindre; čelenky; čiapky; klobúky; kapucne; podšívky (ako konfekcia); podšívky (časti odevov); bielizeň vrátane osobnej bielizne pohlcujúcej pot; bielizeň zabraňujúca poteniu; body (bielizeň); živôtky, korbety (bielizeň); tielka, pyžamá; kombiné; body (bielizeň); podprsenky; pánske spodky; spodničky; pyžamá; šnúrovačky, tielka a tričká; koše; polokoše; župany; detské nohavičky; detské plienky, textilné: detská výbavička; podbradníky, nie z papiera; detské plienky - textilné; detská výbavička vrátane detských nohavičiek; podbradníky (textilné); oblečenie pre dojčatá, detské odevy; športové oblečenie vrátane športových bünd, tričiek, dresov a oblečenia na ľahkú a ťažkú atletiku, futbal, hokej, lyžovanie, gymnastické (telocvičné) dresy; oblečenie pre motoristov vrátane bünd, kombinéz; cyklistické oblečenie; športové rukavice (textilné a kožené okrem baseballových, boxerských a golfových); športové čiapky; oblečenie na voľný čas, turistiku a rekreáciu; kúpacie plášte, župany a čiapky; plážové oblečenie; oblečenie na vodné športy vrátane plaviek, dámskych a pánskych; kombinézy na vodné lyžovanie; pracovné plášte; zástery; uniformy; vodovzdorné textilie.

40 - Dámske a pánske krajčírstvo; prešívanie oblečenia; lemovanie alebo obšívanie látok, šiat; tlačenie vzorov; vyšívanie; úprava a spracovanie textilu; úprava odevov; predzrážanie látok; úprava látok (vodovzdorná); impregnácia látok (vodovzdorná a/alebo ohňovzdorná); nekrčivá úprava šatstva; apretovanie textílií, bielenie látok; farbenie priadze, látok a textílií; strihanie látok (služby); služby spojené s farbením látok a textílií; spracovanie kožušín na zákazku.

(540)

LONA

(731) PACIFIC, s. r. o., Hurbanova 25, 900 28 Ivánka pri Dunaji, SK;

(740) Knopp Juraj, Ing., CSc., Bratislava, SK;

(210) 3841-2001

(220) 19.12.2001

7 (511) 24, 25, 40

(511) 24 - Textilie všetkých druhov spadajúce do tr. 24, najmä bavlnené textilie, denim, vlnené látky, pleteniny, tkaniny, pružné tkaniny, netkané textilie, podšívky (textilné); flanel vrátane flanelu na zdravotnícke účely; jutová látka; látky s imitáciou kože; obliečky na vankúše a podušky, tiež ozdobné; obliečky na matrace; posteľné pokrývky a prikrývky; plachty; sypkovina; poťahy na

nábytok; posteľná bielizeň; lôžkoviny; spacie vaky; stolové textilie; bielizeň (stolová-); obrusy s výnimkou papierových; utierky, obrúsky (textilné-); utierky na riad, utierky na tvár (textilné); prikrývky vrátane cestovných prikrývok; plédy; závesy, textilné alebo plastové; záclony a záclonky; tapety textilné; čalúnické látky; vlajky; vreckovky (textilné); kúpeľňové textilie s výnimkou oblečenia; rukavice (umývacie).

25 - Oblečenie (dámske, pánske, detské-), tiež móдне, spoločenské, vychádzkové, z prírodných, syntetických alebo zmesových materiálov, najmä: šaty; sukne, nohavice, vesty, kostýmy, obleky; konfekcia (dámska, pánska a detská-); saká; nohavice; dámske a pánske kombinézy (oblečenie); kostýmy - obleky; pletené svetre; pulóvre; plášte; plášte (dámske, tiež lemované kožušinou); peleríny, tiež krátke peleríny; krátke kabátiky; kožušinové štóly, kožušiny (oblečenie); krátke jazdecké alebo spodné nohavice; pleteniny (oblečenie); bundy; kabáty; krátke kabáty s kapucňou (teplé); gabardénové plášte, vrchné ošatenie; zvrchníky; tógy; šatky, závoje; vlnené šály; kapucne, šály; pokrývky hlavy; kravaty; pančuchy; pančuškové nohavice; ponožky; podväzky na ponožky, podväzky; palčičky; rukavice; rukávniky; opasky; náprsenky, cylindre; čelenky; čiapky; klobúky; kapucne; podšívky (ako konfekcia); podšívky (časti odevov); bielizeň vrátane osobnej bielizne pohlcujúcej pot; bielizeň zabraňujúca poteniu; body (bielizeň); živôtky, korzety (bielizeň); tielka, pyžamá; kombiné; body (bielizeň); podprsenky; pánske spodky; spodničky; pyžamá; šnurovačky, tielka a tričká; košele; polokošele; župany; detské nohavičky; detské plienky, textilné; detská výbavička; podbradníky, nie z papiera; detské plienky - textilné; detská výbavička vrátane detských nohavičiek; podbradníky (textilné); oblečenie pre dojčatá, detské odevy; športové oblečenie vrátane športových bünd, tričiek, dresov a oblečenia na ľahkú a ťažkú atletiku, futbal, hokej, lyžovanie, gymnastické (telocvičné) dresy; oblečenie pre motoristov vrátane bünd, kombinéz; cyklistické oblečenie; športové rukavice (textilné a kožené okrem baseballových, boxerských a golfových); športové čiapky; oblečenie na voľný čas, turistiku a rekreáciu; kúpacie plášte, župany a čiapky; plážové oblečenie; oblečenie na vodné športy vrátane plaviek, dámskych a pánskych; kombinézy na vodné lyžovanie; pracovné plášte; zástery; uniformy; vodovzdorné textilie.

40 - Dámske a pánske krajčírstvo; prešívanie oblečenia; lemovanie alebo obšívanie látok, šiat; tlačenie vzorov; vyšívanie; úprava a spracovanie textilu; úprava odevov; predzrážanie látok; úprava látok (vodovzdorná); impregnácia látok (vodovzdorná a/alebo ohňovzdorná); nekrčivá úprava šatstva; apretovanie textílií, bielenie látok; farbenie priadze, látok a textílií; strihanie látok (služby); služby spojené s farbením látok a textílií; spracovanie kožušín na zákazku.

(540)



(731) PACIFIC, s. r. o., Hurbanova 25, 900 28 Ivánka pri Dunaji, SK;

(740) Knopp Juraj, Ing., CSc., Bratislava, SK;

(210) 3842-2001

(220) 19.12.2001

7 (511) 24, 25, 40

(511) 24 - Textilie všetkých druhov spadajúce do tr. 24, najmä bavlnené textilie, denim, vlnené látky, pleteniny, tkaniny, pružné tkaniny, netkané textilie, podšívky (textilné); flanel vrátane flanelu na zdravotnícke účely; jutová látka; látky s imitáciou kože; obliečky na vankúše a podušky, tiež ozdobné; obliečky na matrace; posteľné pokrývky a prikrývky; plachty; sypkovina; poťahy na nábytok; posteľná bielizeň; lôžkoviny; spacie vaky; stolové textilie; bielizeň (stolová-); obrusy s výnimkou papierových; utierky, obrúsky (textilné-); utierky na riad, utierky na tvár (textilné); prikrývky vrátane cestovných prikrývok; plédy; závesy, textilné alebo plastové; záclony a záclonky; tapety textilné; čalúnické látky; vlajky; vreckovky (textilné); kúpeľňové textilie s výnimkou oblečenia; rukavice (umývacie).

25 - Oblečenie (dámske, pánske, detské-), tiež móдне, spoločenské, vychádzkové, z prírodných, syntetických alebo zmesových materiálov, najmä: šaty; sukne, nohavice, vesty, kostýmy, obleky; konfekcia (dámska, pánska a detská-); saká; nohavice; dámske a pánske kombinézy (oblečenie); kostýmy - obleky; pletené svetre; pulóvre; plášte; plášte (dámske, tiež lemované kožušinou); peleríny, tiež krátke peleríny; krátke kabátiky; kožušinové štóly, kožušiny (oblečenie); krátke jazdecké alebo spodné nohavice; pleteniny (oblečenie); bundy; kabáty; krátke kabáty s kapucňou (teplé); gabardénové plášte, vrchné ošatenie; zvrchníky; tógy; šatky, závoje; vlnené šály; kapucne, šály; pokrývky hlavy; kravaty; pančuchy; pančuškové nohavice; ponožky; podväzky na ponožky, podväzky; palčičky; rukavice; rukávniky; opasky; náprsenky, cylindre; čelenky; čiapky; klobúky; kapucne; podšívky (ako konfekcia); podšívky (časti odevov); bielizeň vrátane osobnej bielizne pohlcujúcej pot; bielizeň zabraňujúca poteniu; body (bielizeň); živôtky, korzety (bielizeň); tielka, pyžamá; kombiné; body (bielizeň); podprsenky; pánske spodky; spodničky; pyžamá; šnurovačky, tielka a tričká; košele; polokošele; župany; detské nohavičky; detské plienky, textilné; detská výbavička; podbradníky, nie z papiera; detské plienky - textilné; detská výbavička vrátane detských nohavičiek; podbradníky (textilné); oblečenie pre dojčatá, detské odevy; športové oblečenie vrátane športových bünd, tričiek, dresov a oblečenia na ľahkú a ťažkú atletiku, futbal, hokej, lyžovanie, gymnastické (telocvičné) dresy; oblečenie pre motoristov vrátane bünd, kombinéz; cyklistické oblečenie; športové rukavice

(textilné a kožené okrem baseballových, boxerských a golfových); športové čiapky; oblečenie na voľný čas, turistiku a rekreáciu; kúpacie plášte, župany a čiapky; plážové oblečenie; oblečenie na vodné športy vrátane plaviek, dámskych a pánskych; kombinézy na vodné lyžovanie; pracovné plášte; zástery; uniformy; vodovzdorné textílie.

40 - Dámske a pánske kračírstvo; prešívanie oblečenia; lemovanie alebo obšívanie látok, šiat; tlačenie vzorov; vyšívanie; úprava a spracovanie textilu; úprava odevov; predzrážanie látok; úprava látok (vodovzdorná); impregnácia látok (vodovzdorná a/alebo ohňovzdorná); nekrčivá úprava šatstva; apretovanie textílií, bielenie látok; farbenie priadze, látok a textílií; strihanie látok (služby); služby spojené s farbením látok a textílií; spracovanie kožušín na zákazku.

(540)



(731) PACIFIC, s. r. o., Hurbanova 25, 900 28 Ivánka pri Dunaji, SK;

(740) Knopp Juraj, Ing., CSc., Bratislava, SK;

(210) 3844-2001

(220) 20.12.2001

(310) 76/276,753

(320) 26.06.2001

(330) US

7 (511) 1, 2, 4, 5, 12, 16, 29, 30, 31, 33, 39, 42

(511) 1 - Chemikálie na priemyselné použitie, najmä etylalkohol; pôdne kukuričné šúľky na použitie v ďalšej výrobe; hnojivá s ovládaným uvoľňovaním; obilné spojivá na použitie v zlievarňach, sójová múčka na všeobecné priemyselné použitie.

2 - Živicové a olejové spojivá do farieb, náterov, lakov, fermeží, politúr, tesniacich hmôt, základných farieb a vinylových plastových povlakov.

4 - Priemyselné oleje, na použitie do chemikálií, farieb, náterov a lakov, vyrobené zo semien bavlníka, slnečnice, sóje, ľanových a olejnatých semien, kukuričných klíčkov a rýb; nenasýtené uhľovodíky a ich deriváty na použitie ako prísady do palivových olejov a mazacích zmesí a horľavých kvapalín používaných v zlievarstve.

5 - Vitamíny a dietetické doplnky na ľudskú spotrebu; prísady do krmív pre zvieratá na použitie ako vyživovacie doplnky.

12 - Nákladné člny, nákladné vozy a dodávky a železničné vagóny.

16 - Časopisy, najmä časopisy vydávané zamestnávateľmi pre zamestnancov.

29 - Spracované potraviny, najmä pripravené predjedlá a hlavné chody, najmä textúrované zeleninové proteíny používané ako náhradky za mäso, syr, ryby a hydinu; potravinárske oleje vyrobené zo semien bavlníka; spracované sójové bôby ako potrava; jedlé rybie oleje; čiastočne upravené jedlé oleje na použitie pre ďalšie spracovanie; jedlé masťné oleje; jedlé oleje z rýb a morských živočíchov; jedlé oleje z rýb a morských živočíchov ako prostriedky na pomoc pri trávení a absorpcii vitamínov a minerálov a na

vyživové doplnky; polymerizované oleje; sójové lecitíny a hydrogenované oleje.

30 - Základné potraviny, najmä spracovaná kukurica, kukuričné klíčky, kukuričné sirupy, múka, kukuričný škrob, kukuričné jedlá, kukuričná krupica, špagety, cukor, múka a krupica na rezance, na iné cestoviny a na prípravu jedál, rezance, cestoviny, cestovinové jedlá, jedlá z krupice, pšeničná krupica a otruby alebo iné zvyšky obilnín.

31 - Prírodné poľnohospodárske výrobky, najmä surové arašidy, nespracovaný slad, krmivo pre psy a mačky, krmivo pre dobytok a hydinu, nespracovaný ovos, nespracovaný jačmeň, nespracovaná kukurica, nespracovaná pšenica, nespracovaná sója, nespracované ľanové semená a nespracované slnečnicové semená; zeleninové proteíny; krmivá pre zvieratá; jedlé slnečnicové semená; jedlé ľanové semená; ovos a jačmeň na siatie.

33 - Gin a čisté obilné alkoholy.

39 - Preprava poľnohospodárskych výrobkov nákladnými autami, nákladnými člnmi a železnicou a uskladnenie poľnohospodárskych výrobkov.

42 - Sponzorovaný výskum v oblasti chémie aplikovaný na potravinárske technológie.

(540)



(731) Archer-Daniels-Midland Company, 4666 Faries Parkway, Decatur, Illinois 62526, US;

(740) Fajnorová Mária, Ing., Bratislava, SK;

(210) 3852-2001

(220) 20.12.2001

(310) 173314

(320) 02.11.2001

(330) CZ

7 (511) 9, 16, 35, 36, 38, 41, 42

(511) 9 - Počítače, prístroje a nástroje na spracovanie dát; počítačový hardvér; počítačový softvér a počítačový firmvér; počítačové periférie; počítačové programy; CD-ROM; magnetické nahrávacie médiá; magnetické karty; kazety a disky; tlačiarne a tlačiarenské prístroje na použitie s počítačom a prístrojmi a nástrojmi na spracovanie dát; vizuálne zobrazovacie jednotky; skenery; súčiastky a materiál na všetok uvedený tovar.

16 - Manuály počítačových programov; tlačené inštrukčné materiály vzťahujúce sa na použitie počítačového vybavenia a softvéru; knihy a tlačené publikácie.

35 - Poradenstvo obchodného manažmentu; poradenstvo pri správe dát; obchodná administratívna správa - správa databáz najmä počítačových; počítačové spracovanie dát; podpora riadenia obchodných projektov; obchodné poradenstvo v oblasti technickej metodiky; audity; analýza účtovníctva; obchodné odhady; podpora ob-

chodného manažmentu; prieskum obchodu a prieskum trhu; poradenské služby v oblasti obchodného manažmentu; finančný manažment; spracovanie písomných záznamov vrátenia dane z príjmu; služby spracovania počítačových dát; obchodné poradenstvo zamerané na poistenie a finančné záležitosti; manažment počítačových informačných systémov; získavanie a poskytovanie obchodných a podnikateľských informácií aj interaktívne; dátové služby centrálneho manažmentu.

36 - Finančné služby; úverové služby; úverové správy; služby v oblasti poistenia; spracovanie poisťných pohľadávok; činnosť telefónnych centier pre poisťovací priemysel a priemysel poisťovacích služieb; služby prevodu kapitálu; finančné odhady.

38 - Komunikácia; signalizácia - služba prenosu elektronických signálov; činnosť telefónnych centier; služby počítačových sietí; služby elektronickej pošty; služby prepájania správ; elektronické ukladanie a prenos hlasu, obrazu, dát a dokumentov; poradenstvo v oblasti komunikačných systémov.

41 - Vzdelávanie a školenia; inštruktážne služby; vzdelávacie kurzy; školenia a vzdelávacie služby týkajúce sa použitia počítačového vybavenia a softvéru.

42 - Poradenstvo bezpečnosti dát; zabezpečenie bezpečnosti dát; poradenstvo databázového dizajnu; kontroly počítačovej bezpečnosti; služby úprav dizajnu; počítačové programovanie; konštrukcia a integrácia počítačových systémov; dizajn, programovanie, inštalácia a údržba počítačových a informácie spracovávajúcich systémov; služby počítačového outsourcingu - poskytovanie softvéru; spracovanie počítačových informačných systémov; zabezpečovanie činnosti počítačových a informácie spracujúcich centier - servis softvéru; poradenstvo v oblasti počítačových sietí; poradenské služby v oblasti počítačovej a informačných technológií; služby vývoja počítačových systémov; dizajn a implementácia počítačových finančných systémov; dizajn a implementácia počítačových informačných systémov manažmentu - vývoj a tvorba softvéru; poradenstvo záruk kvality.

(540)



(731) Computer Sciences Corporation, 2100 East Grand Avenue, El Segundo, CA - 90245, US;

(740) Bianchi Peter, JUDr., Bratislava, SK;

(210) 3864-2001

(220) 21.12.2001

7 (511) 35, 39, 40, 42

(511) 35 - Sprostredkovanie nákupu a predaja ocele, farebných kovov a odpadu.

39 - Preprava a skladovanie odpadov.

40 - Spracovanie, úprava a spaľovanie odpadov, spracovanie ocele a trosky.

42 - Triedenie odpadu a recyklácia surovín.

(540)

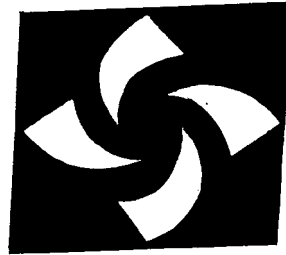

(731) Tube City, Inc., 12 Monongahela Avenue, Glassport, Pennsylvania 15045, US;

(740) Csekes Erika, JUDr., Bratislava, SK;

(210) 3865-2001

(220) 21.12.2001

7 (511) 35, 39, 40, 42

(511) 35 - Sprostredkovanie nákupu a predaja ocele, farebných kovov a odpadu.

39 - Preprava a skladovanie odpadov.

40 - Spracovanie, úprava a spaľovanie odpadov, spracovanie ocele a trosky.

42 - Triedenie odpadu a recyklácia surovín.

(540)



(731) Tube City, Inc., 12 Monongahela Avenue, Glassport, Pennsylvania 15045, US;

(740) Csekes Erika, JUDr., Bratislava, SK;

(210) 3874-2001

(220) 21.12.2001

(310) M0103947

(320) 17.07.2001

(330) HU

7 (511) 9, 16, 25

(511) 9 - Počítačové hry, videohry, videá.

16 - Zberateľské albumy, štítky, zaraďovače, brožúry, obaly, plastové tašky, papierové stolovacie riady, nalepovacie etikety, záplaty, zarámané obrazy, perá, ceruzky, obaly na knihy, plagáty, poznámkové zápisníky, obchodné vizitky, kalendáre, darčeky na večierky, papierové obrusy, fotografie, papiernický tovar, časopisy, fotografické tlačoviny, blahoprajné pohľadnice, obrázky, odtlačky, tetovacie odtlačky, programy vyrobené z papiera, obrázkové životopisy, komiksy, záložky do kníh, obrusy, papierové obrúsky, nalepovacie albumy, poznámkové bloky, adresáre, vreckové kalendáre, diáre, strúhadlá na ceruzky, zberateľské telefónne karty, poštové pečiatky, osobné šeky upravené podľa želania zákazníka, puzdrá na šekové knižky, návratné známky, vrecká na peniaze, transparenty, domové značenia vyrobené z papiera, balíčky na párty (šálky, tanieri, obrúsky), pravítka, gumy na gumovanie, nálepky na nárazníky, odtlačky na okná, zberateľské známky, litografie, slamky, darčekové obaly na tovar, ozdoby na torty.

25 - Odevy, obuv, pokrývky hlavy, klobúčiky.

(540) WORLD WRESTLING FEDERATION

- (731) World Wrestling Federation Entertainment, Inc.,
1241 East Main Street, Stamford, CT 06902, US;
(740) ROTT, RŮŽIČKA & GUTTMANN, v. o. s.,
Bratislava, SK;

(210) 3875-2001

- (220) 21.12.2001
(310) 55722
(320) 20.07.2001
(330) BG

7 (511) 28

- (511) 28 - Akčné figúrky na hranie, príslušenstvo akčných figúrok na hranie, puzdrá na akčné figúrky, ohýbateľné hračky, autíčka, miniatúrne bábiky, stolové/doskové hry, zásobníky a kazety na videohry zobrazujúce zápasy, hra - arkády súvisiace so zápasom, hracie automaty s výnimkou automatov uvádzaných do chodu vhođením mince alebo fungujúcich po pripojení na televízne prijímače, hry hrané na ploche, stolné hry vyžadujúce akčnú zručnosť a súvisiace so zápasom, skladacie puzzle, stavebnice, modely ringov na zápas, bábky, bábiky, vypchaté zvieratká na hranie, aerodynamické lietajúce kotúče používané na hranie chytacích hier, kartové hry, medvedíci vo vakoch, figúrky pre zberateľov, kostýmové masky, nábytok pre bábiky, porcelánové bábiky, hračky fantázijského charakteru, skejtbordy, biliardové gule, hračky ťahané na povrázku, kolo-bežky, bowlingové kuželky, prilby, laktové a kolenné chrániče, nepravé detské vysielacky so svetielkami a zvukmi, súpravy na maľovanie tváří, príslušenstvo na bowling, najmä zápästné pásky, bowlingové rukavice, súpravy na čistenie gúlí, návleky spevňujúce zápästie, vaky na biliardové gule a biliardové narážky, pokladničky na hranie, vytvárače na gumové figúrky ako hračky, vianočné hračky, všetko s námetom zápasu.

(540) WORLD WRESTLING FEDERATION

- (731) World Wrestling Federation Entertainment, Inc.,
1241 East Main Street, Stamford, CT 06902, US;
(740) ROTT, RŮŽIČKA & GUTTMANN, v. o. s.,
Bratislava, SK;

(210) 3876-2001

- (220) 21.12.2001
(310) M0103921
(320) 16.07.2001
(330) HU

7 (511) 9, 41

- (511) 9 - Počítačové hry, videohry, videá, ručné elektronické hračky/hry súvisiace so zápasom na použitie s televíznym prijímačom.
41 - Služby v oblasti zábavy, najmä produkcia profesionálnych wrestlingových súťaží poskytovaných naživo a prostredníctvom médií a televízie; poskytovanie správ a informácií týkajúcich sa wrestlingu prostredníctvom globálnej počítačovej siete.

(540) SUMMERSLAM

- (731) World Wrestling Federation Entertainment, Inc.,
1241 East Main Street, Stamford, CT 06902, US;
(740) ROTT, RŮŽIČKA & GUTTMANN, v. o. s.,
Bratislava, SK;

(210) 3877-2001

- (220) 21.12.2001
(310) M0103922
(320) 16.07.2001
(330) HU

7 (511) 9, 41

- (511) 9 - Počítačové hry, videohry, videá, ručné elektronické hračky/hry súvisiace so zápasom na použitie s televíznym prijímačom.
41 - Služby v oblasti zábavy, najmä produkcia profesionálnych wrestlingových súťaží poskytovaných naživo a prostredníctvom médií a televízie; poskytovanie správ a informácií týkajúcich sa wrestlingu prostredníctvom globálnej počítačovej siete.

(540) UNFORGIVEN

- (731) World Wrestling Federation Entertainment, Inc.,
1241 East Main Street, Stamford, CT 06902, US;
(740) ROTT, RŮŽIČKA & GUTTMANN, v. o. s.,
Bratislava, SK;

(210) 3878-2001

- (220) 21.12.2001
(310) M0103923
(320) 16.07.2001
(330) HU

7 (511) 9, 41

- (511) 9 - Počítačové hry, videohry, videá, ručné elektronické hračky/hry súvisiace so zápasom na použitie s televíznym prijímačom.
41 - Služby v oblasti zábavy, najmä produkcia profesionálnych wrestlingových súťaží poskytovaných naživo a prostredníctvom médií a televízie; poskytovanie správ a informácií týkajúcich sa wrestlingu prostredníctvom globálnej počítačovej siete.

(540) NO MERCY

- (731) World Wrestling Federation Entertainment, Inc.,
1241 East Main Street, Stamford, CT 06902, US;
(740) ROTT, RŮŽIČKA & GUTTMANN, v. o. s.,
Bratislava, SK;

(210) 3879-2001

- (220) 21.12.2001
(310) M0103924
(320) 16.07.2001
(330) HU

7 (511) 9, 41

- (511) 9 - Počítačové hry, videohry, videá, ručné elektronické hračky/hry súvisiace so zápasom na použitie s televíznym prijímačom.
41 - Služby v oblasti zábavy, najmä produkcia profesionálnych wrestlingových súťaží poskytovaných naživo a prostredníctvom médií a televízie; poskytovanie správ a informácií týkajúcich sa wrestlingu prostredníctvom globálnej počítačovej siete.

(540) SURVIVOR SERIES

- (731) World Wrestling Federation Entertainment, Inc.,
1241 East Main Street, Stamford, CT 06902, US;
(740) ROTT, RŮŽIČKA & GUTTMANN, v. o. s.,
Bratislava, SK;

(210) 3880-2001

(220) 21.12.2001

(310) M0103925

(320) 16.07.2001

(330) HU

7 (511) 9, 41

(511) 9 - Počítačové hry, videohry, videá, ručné elektronické hračky/hry súvisiace so zápasom na použitie s televíznym prijímačom.

41 - Služby v oblasti zábavy, najmä produkcia profesionálnych wrestlingových súťaží poskytovaných naživo a prostredníctvom médií a televízie; poskytovanie správ a informácií týkajúcich sa wrestlingu prostredníctvom globálnej počítačovej siete.

(540) ARMAGEDDON

(731) World Wrestling Federation Entertainment, Inc.,
1241 East Main Street, Stamford, CT 06902, US;

(740) ROTT, RŮŽIČKA & GUTTMANN, v. o. s.,
Bratislava, SK;

(210) 3881-2001

(220) 21.12.2001

(310) M0103926

(320) 16.07.2001

(330) HU

7 (511) 9, 41

(511) 9 - Počítačové hry, videohry, videá, ručné elektronické hračky/hry súvisiace so zápasom na použitie s televíznym prijímačom.

41 - Služby v oblasti zábavy, najmä produkcia profesionálnych wrestlingových súťaží poskytovaných naživo a prostredníctvom médií a televízie; poskytovanie správ a informácií týkajúcich sa wrestlingu prostredníctvom globálnej počítačovej siete.

(540) ROYAL RUMBLE

(731) World Wrestling Federation Entertainment, Inc.,
1241 East Main Street, Stamford, CT 06902, US;

(740) ROTT, RŮŽIČKA & GUTTMANN, v. o. s.,
Bratislava, SK;

(210) 3882-2001

(220) 21.12.2001

(310) M0103927

(320) 16.07.2001

(330) HU

7 (511) 9, 41

(511) 9 - Počítačové hry, videohry, videá, ručné elektronické hračky/hry súvisiace so zápasom na použitie s televíznym prijímačom.

41 - Služby v oblasti zábavy, najmä produkcia profesionálnych wrestlingových súťaží poskytovaných naživo a prostredníctvom médií a televízie; poskytovanie správ a informácií týkajúcich sa wrestlingu prostredníctvom globálnej počítačovej siete.

(540) NO WAY OUT

(731) World Wrestling Federation Entertainment, Inc.,
1241 East Main Street, Stamford, CT 06902, US;

(740) ROTT, RŮŽIČKA & GUTTMANN, v. o. s.,
Bratislava, SK;

(210) 3883-2001

(220) 21.12.2001

(310) M0103928

(320) 16.07.2001

(330) HU

7 (511) 9, 41

(511) 9 - Počítačové hry, videohry, videá, ručné elektronické hračky/hry súvisiace so zápasom na použitie s televíznym prijímačom.

41 - Služby v oblasti zábavy, najmä produkcia profesionálnych wrestlingových súťaží poskytovaných naživo a prostredníctvom médií a televízie; poskytovanie správ a informácií týkajúcich sa wrestlingu prostredníctvom globálnej počítačovej siete.

(540) WRESTLEMANIA

(731) World Wrestling Federation Entertainment, Inc.,
1241 East Main Street, Stamford, CT 06902, US;

(740) ROTT, RŮŽIČKA & GUTTMANN, v. o. s.,
Bratislava, SK;

(210) 3884-2001

(220) 21.12.2001

(310) M0103929

(320) 16.07.2001

(330) HU

7 (511) 9, 41

(511) 9 - Počítačové hry, videohry, videá, ručné elektronické hračky/hry súvisiace so zápasom na použitie s televíznym prijímačom.

41 - Služby v oblasti zábavy, najmä produkcia profesionálnych wrestlingových súťaží poskytovaných naživo a prostredníctvom médií a televízie; poskytovanie správ a informácií týkajúcich sa wrestlingu prostredníctvom globálnej počítačovej siete.

(540) BACKLASH

(731) World Wrestling Federation Entertainment, Inc.,
1241 East Main Street, Stamford, CT 06902, US;

(740) ROTT, RŮŽIČKA & GUTTMANN, v. o. s.,
Bratislava, SK;

(210) 3885-2001

(220) 21.12.2001

(310) M0103930

(320) 16.07.2001

(330) HU

7 (511) 9, 41

(511) 9 - Počítačové hry, videohry, videá, ručné elektronické hračky/hry súvisiace so zápasom na použitie s televíznym prijímačom.

41 - Služby v oblasti zábavy, najmä produkcia profesionálnych wrestlingových súťaží poskytovaných naživo a prostredníctvom médií a televízie; poskytovanie správ a informácií týkajúcich sa wrestlingu prostredníctvom globálnej počítačovej siete.

(540) JUDGMENT DAY

(731) World Wrestling Federation Entertainment, Inc.,
1241 East Main Street, Stamford, CT 06902, US;

(740) ROTT, RŮŽIČKA & GUTTMANN, v. o. s.,
Bratislava, SK;

(210) 3886-2001

(220) 21.12.2001

(310) M0103931

(320) 16.07.2001

(330) HU

7 (511) 9, 41

(511) 9 - Počítačové hry, videohry, videá, ručné elektronické hračky/hry súvisiace so zápasom na použitie s televíznym prijímačom.

41 - Služby v oblasti zábavy, najmä produkcia profesionálnych wrestlingových súťaží poskytovaných naživo a prostredníctvom médií a televízie; poskytovanie správ a informácií týkajúcich sa wrestlingu prostredníctvom globálnej počítačovej siete.

(540) KING OF THE RING

(731) World Wrestling Federation Entertainment, Inc., 1241 East Main Street, Stamford, CT 06902, US;

(740) ROTT, RŮŽIČKA & GUTTMANN, v. o. s., Bratislava, SK;

(210) 3887-2001

(220) 21.12.2001

(310) M0103920

(320) 16.07.2001

(330) HU

7 (511) 9, 41

(511) 9 - Počítačové hry, videohry, videá, ručné elektronické hračky/hry súvisiace so zápasom na použitie s televíznym prijímačom.

41 - Služby v oblasti zábavy, najmä produkcia profesionálnych wrestlingových súťaží poskytovaných naživo a prostredníctvom médií a televízie; poskytovanie správ a informácií týkajúcich sa wrestlingu prostredníctvom globálnej počítačovej siete.

(540) FULLY LOADED

(731) World Wrestling Federation Entertainment, Inc., 1241 East Main Street, Stamford, CT 06902, US;

(740) ROTT, RŮŽIČKA & GUTTMANN, v. o. s., Bratislava, SK;

(210) 3907-2001

(220) 27.12.2001

7 (511) 35, 41, 42

(511) 35 - Propagácia súťaží a súťažných podujatí.

41 - Služby zabávačov; predvádzanie živých vystúpení vrátane estrádnych programov s vystúpeniami komikov, imitátorov a impresionistov; zaobstarávanie show so živou hudbou; vytváranie show; organizovanie, pripravovanie a uvádzanie (inscenovanie) súťaží a súťažných podujatí; služby zábavy; poskytovanie služieb kín a televízie; služby zábavných klubov; služby diskoték; služby herní; plánovanie osláv (zábava); poskytovanie informácií týkajúcich sa zábavy a športu; všetky uvedené služby poskytované v baroch, denných baroch, hostincoch a reštauráciách.

42 - Služby barov, hostincov a reštaurácií; poskytovanie stravovania vo forme poskytovania potravín a nápojov; služby pohostenia; služby kaviarní, samoobslužných reštaurácií, jedální, bufetov a reštaurácií a príprava jedál na konzumáciu vonku; služby denných barov; služby hotelov a motelov; služby navrhovania vzhľadu, vybavenia a výzdoby barov, hostincov a reštaurácií; pora-

denské, informačné a franchisingové konzultačné služby týkajúce sa uvedených služieb.

(540)

(731) Regent Inns plc, 77 Muswell Hill, N10 3PJ London, GB;

(740) Fajnorová Mária, Ing., Bratislava, SK;

(210) 3924-2001

(220) 28.12.2001

7 (511) 1, 3, 5, 10, 32, 36, 40, 41, 42

(511) 1 - Chemické látky a chemické prípravky.

3 - Prípravky na bielenie a iné práce prostriedky; prípravky na čistenie, leštenie, odmasťovanie a brúsenie; mydlá; voňavkárské výrobky, vonné oleje, kozmetické prípravky, vlasové vody (lotiony); zubné pasty.

5 - Výrobky farmaceutické, výrobky hygienické zahrnuté v tejto triede; diabetické prípravky na liečebné účely, potraviny pre batoľatá; náplasti, obvazový materiál; materiály na plombovanie zubov a na zubné odtlačky; dezinfekčné prípravky; výrobky na hubenie škodlivých zvierat; fungicidy, herbicidy, potravinové doplnky na lekárske účely, vitamínové doplnky, omamné a psychotropné látky a prekurzory.

10 - Prístroje a nástroje chirurgické a zubné, umelé údy, oči a zuby; ortopedické potreby; materiál na zošívanie rán.

32 - Minerálne vody, šumivé nápoje a iné nealkoholické nápoje; nealkoholické nápoje vrátane šumivých a ovocné šťavy; sirupy a iné prípravky na zhotovovanie nápojov, nápojové prísady.

36 - Prenájom nehnuteľností, bytových priestorov, poskytovanie lízingu.

40 - Spracovanie, likvidácia a recyklovanie odpadov.

41 - Prevádzkovanie telovýchovných zariadení a zariadení slúžiacich na regeneráciu a rekondíciu.

42 - Ubytovacie služby.

(540) IVAX Pharmaceuticals

(731) IVAX - CR, a. s., Ostravská 29, 747 70 Opava - Komárov, CZ;

(740) ROTT, RŮŽIČKA & GUTTMANN, v. o. s., Bratislava, SK;

(210) 3928-2001

(220) 28.12.2001

7 (511) 3, 9, 16, 18, 24, 25, 28, 29, 30, 31, 32, 33, 35, 41

(511) 3 - Prípravky na čistenie, leštenie, odmasťovanie a brúsenie; výrobky voňavkárské, éterické oleje, vodičky na vlasy, zubné pasty; kozmetické prípravky.

9 - Zvukové, obrazové a zvukovo-obrazové nahrané záznamové médiá.

16 - Publikácie periodické, neperiodické; knihy; časopisy; tlačoviny, brožúry, letáky, informačné a propagačné materiály v papierovej forme; piernické výrobky; knihárske výrobky; fotografie; samolepky; učebné a školské potreby a pomôcky (s výnimkou prístrojov a zariadení) vráta-

ne zošitov a skicárov; hracie karty; obalové materiály z plastických hmôt zahrnuté v tejto triede; papierové maľovanky a vystrihovačky.

18 - Školské tašky.

24 - Textilné výrobky všetkých druhov zaradené v triede 24, ako sú látky, šatovky, konfekčné tkaniny konopné, ľanové bavlnené, vlnené alebo hodvábné.

25 - Odevný tovar akéhokoľvek druhu, najmä odevy pánske, dámske a detské; obuv všetkých druhov vrátane obuvi detskej, sandálov a papúč.

28 - Hry, hračky.

29 - Mäso, ryby, hydina, zverina, mäsové výťažky; konzervované, sušené a varené ovocie a zelenina; rôsoly, zaváraniny; vajcia; mlieko a mliečne výrobky; všetky uvedené potraviny aj v konzervovanej forme; potraviny na báze sóje zahrnuté v tejto triede.

30 - Káva, čaj, kakao, cukor, ryža, tapioka, ságo, kávové náhradky; obilné prípravky, sójová múka; chlieb, sušienky, sucháre, koláče, jemné pečivo a cukrovinky; zmrzlina; med, sirup z melasy; kvasnice, prášky do pečiva; soľ, horčica, korenie, koreniny, chuťové omáčky, sójová omáčka; nálevy na šaláty; ľad na chladenie.

31 - Čerstvé ovocie a zelenina.

32 - Pivo vrátane ľahkých pív a ležiakov; vody minerálne a šumivé, nealkoholické nápoje; ovocné a zeleninové šťavy; prášky, koncentráty a iné prípravky na výrobu nealkoholických nápojov.

33 - Alkoholické nápoje všetkých druhov.

35 - Agentúra dovozná a vývozná v rozsahu predmetu činnosti; poradenská a sprostredkovateľská činnosť v ekonomickej oblasti vrátane kalkulácií a rozpočtovníctva; sprostredkovateľská činnosť obchodná s tovarmi; vydávanie reklamných alebo náborových textov.

41 - Vydavateľská činnosť s výnimkou vydávania reklamných alebo náborových textov.

(540) IKAR

(731) IKAR, a. s., Kukučínova 34, 831 03 Bratislava, SK;

(740) Bachratá Magdaléna, Mgr., Bratislava, SK;

(210) 3956-2001

(220) 31.12.2001

7 (511) 12, 25, 28, 35, 37, 41, 42

(511) 25 - Športové oblečenie na golf.

28 - Golfové športové náradia.

35 - Sprostredkovanie nákupu a predaja tovarov, reklamná činnosť.

37 - Servis športových zariadení a športových potrieb.

39 - Prenájom motorových vozidiel.

41 - Prevádzkovanie golfových ihrísk, prenájom golfových ihrísk, klubové služby výchovnošportové, požičiavanie golfového športového náradia a výstroja, prenájom športových zariadení s výnimkou dopravných prostriedkov, prenájom športového výstroja na golf, zabezpečovanie športových výcvikov, kurzov a školení, výchova a zdokonaľovanie golfových hráčov, organizovanie turnajov a súťaží v golfe, praktický výcvik golfu.

42 - Reštauračné a hotelierske služby, stravovanie, ubytovanie.

(540) GOLF CLUB TALE

(731) GOLFOVÝ KLUB TÁLE, Tále 100, 976 51 Horná Lehota, SK;

(210) 3958-2001

(220) 31.12.2001

7 (511) 28, 35, 36, 37, 39, 41, 42

(511) 28 - Športové potreby.

35 - Sprostredkovanie nákupu a predaja tovarov, reklamná činnosť.

36 - Správa a prenájom nehnuteľností a bytových i nebytových priestorov, zmenárenské služby.

37 - Servis športového náradia a športových potrieb.

39 - Sprostredkovanie leteckej prepravy, správa a prenájom odstavných plôch pre motorové vozidlá, organizovanie ciest, sprevádzanie turistov.

41 - Organizácia športových, spoločenských a zábavných podujatí, športové kurzy, organizovanie vzdelávania, seminárov a konferencií, regeneračné a rekondičné pobyty, prevádzka lyžiarskych vlekov, prenájom športových potrieb s výnimkou dopravných prostriedkov, služby pre oddych a rekreáciu, informácie o možnostiach rekreácie.

42 - Reštauračné a stravovacie služby, ubytovacie služby, masérské a rekondično-rehabilitačné služby, služby v oblasti čistenia odpadových vôd, poskytovanie prechodného ubytovania.

(540)

T Á L E

športové a rekreačné centrum

(731) Tále, a. s., Tále 100, 976 51 Horná Lehota, SK;

(210) 62-2002

(220) 14.01.2002

8 (511) 16

(511) 16 - Obaly (papiernický tovar).

(540)



(591) červená

(731) MASEB, s. r. o., Galvaniho 2a, 821 04 Bratislava, SK;

(210) 64-2002

(220) 14.01.2002

8 (511) 30

(511) 30 - Čaje.

(540) WINTER TIME

(731) R. SEELIG & HILLE oHG, Kevelaerer Strasse 21-23, 405 49 Düsseldorf, DE;

(740) Čechvalová Dagmar, Bratislava, SK;

(210) 72-2002

(220) 14.01.2002

8 (511) 35, 37, 41

(511) 35 - Reklamné činnosti.

37 - Servis športových potrieb a zariadení v rozsahu voľných živností.

41 - Výkon špecializovaných činností v oblasti telesnej kultúry - výučba lyžovania, prevádzkovanie telovýchovných zariadení vrátane prevádzkovania lyžiarskych vlekov, prevádzkovanie telovýchovných zariadení slúžiacich na regeneráciu v rozsahu voľných živností, prenájom športových potrieb a zariadení v rozsahu voľných živností.

(540)



(591) červená, sivá, biela

(731) JASNÁ school, s. r. o., Záhradky, Hotel Ski, 032 51 Demänovská Dolina, SK;

(210) 73-2002

(220) 14.01.2002

8 (511) 35, 37, 41

(511) 35 - Reklamné činnosti.

37- Servis športových potrieb a zariadení v rozsahu voľných živností.

41 - Výkon špecializovaných činností v oblasti telesnej kultúry - výučba lyžovania, prevádzkovanie telovýchovných zariadení vrátane prevádzkovania lyžiarskych vlekov, prevádzkovanie telovýchovných zariadení slúžiacich na regeneráciu v rozsahu voľných živností, prenájom športových potrieb a zariadení v rozsahu voľných živností.

(540)



(591) červená, biela

(731) JASNÁ school, s. r. o., Záhradky, Hotel Ski, 032 51 Demänovská Dolina, SK;

(210) 74-2002

(220) 14.01.2002

8 (511) 35, 37, 41

(511) 35 - Reklamné činnosti.

37- Servis športových potrieb a zariadení v rozsahu voľných živností.

41 - Výkon špecializovaných činností v oblasti telesnej kultúry - výučba lyžovania, prevádzko-

vanie telovýchovných zariadení vrátane prevádzkovania lyžiarskych vlekov, prevádzkovanie telovýchovných zariadení slúžiacich na regeneráciu v rozsahu voľných živností, prenájom športových potrieb a zariadení v rozsahu voľných živností.

(540)



(591) červená, sivá, biela

(731) JASNÁ school, s. r. o., Záhradky, Hotel Ski, 032 51 Demänovská Dolina, SK;

(210) 162-2002

(220) 24.01.2002

(310) POZ 175096

(320) 20.12.2001

(330) CZ

8 (511) 19

(511) 19 - Suché maltové a omietkové zmesi, stavebné materiály (nekovové), betón a zmesi na výrobu betónu, malty a zmesi na ich výrobu, omietky a zmesi na ich výrobu.

(540) **Primacem**

(731) LB Cemix, s. r. o., Čebín 47, 664 23 Čebín, CZ;

(740) Filípek Ján, Ing., Bratislava, SK;

(210) 163-2002

(220) 24.01.2002

8 (511) 8, 35, 39

(511) 8 - Ručné nástroje a náradie (na ručný pohon).

35 - Kancelárie zaoberajúce sa dovozom a vývozem; vydávanie a aktualizovanie reklamných materiálov; poradenstvo v obchodnej činnosti; organizovanie výstav na obchodné a reklamné účely.

39 - Balenie tovaru; skladovanie tovaru; informácie o uskladnení.

(540)



(731) Trenčiansky Jozef, Ing., JOTY Slovakia, Benikova 6, 949 01 Nitra, SK;

(210) 165-2002

(220) 24.01.2002

8 (511) 24, 25, 35, 40

(511) 24 - Bavlnené textilie; metrový textil; tkaniny; látky na textilné využitie; textilie.

25 - Pánska bielizeň; dámska bielizeň; detská bielizeň; body; bundy; čiapky; kabáty; kombiné; kombinézy; konfekcia (odevy); korzety; kostýmy, obleky; košele; kožušiny (oblečenie); krátke kabátiky; krátke kabáty s kapucňou; kravaty; nepremokavý odev; nohavice; oblečenie z imitácie kože; opasky; pančuchy; pánske podväzky; dámske podväzky; pánske spodky; peleríny; plášte; kúpacie plášte; dámske plášte lemované kožušinou; plavky; plážové oblečenie; pletené svetre; pleteniny (oblečenie); podbradníky; podpinky; podprsenky; podšívky (časti odevov); podväzky; pokrývky hlavy; pracovné plášte; pulóvre; pyžamá; rukavice; rukávniky; saká, bundy; spodničky; sukne; svetre; šály; šatky; šaty; čiapkové šilty; športové tričká; tielka; tričká; uniformy; vesty; ozdobné vreckovky; vrchné ošatenie; zástery; zvrchníky; zvršky; živôtky (bielizeň); župany.

35 - Sprostredkovanie nákupu a predaja tovarov.

40 - Šitie; úprava odevov.

(540) ESPARK

(731) ESPARK SLOVAKIA, s. r. o., Matúšova 23, 811 04 Bratislava, SK;

(740) Brichtová Tatiana, JUDr., Bratislava, SK;

(210) 166-2002

(220) 24.01.2002

8 (511) 24, 25, 35, 40

(511) 24 - Bavlnené textilie; metrový textil; tkaniny; látky na textilné využitie; textilie.

25 - Pánska bielizeň; dámska bielizeň; detská bielizeň; body; bundy; čiapky; kabáty; kombiné; kombinézy; konfekcia (odevy); korzety; kostýmy, obleky; košele; kožušiny (oblečenie); krátke kabátiky; krátke kabáty s kapucňou; kravaty; nepremokavý odev; nohavice; oblečenie z imitácie kože; opasky; pančuchy; pánske podväzky; dámske podväzky; pánske spodky; peleríny; plášte; kúpacie plášte; dámske plášte lemované kožušinou; plavky; plážové oblečenie; pletené svetre; pleteniny (oblečenie); podbradníky; podpinky; podprsenky; podšívky (časti odevov); podväzky; pokrývky hlavy; pracovné plášte; pulóvre; pyžamá; rukavice; rukávniky; saká, bundy; spodničky; sukne; svetre; šály; šatky; šaty; čiapkové šilty; športové tričká; tielka; tričká; uniformy; vesty; ozdobné vreckovky; vrchné ošatenie; zástery; zvrchníky; zvršky; živôtky (bielizeň); župany.

35 - Sprostredkovanie nákupu a predaja tovarov.

40 - Šitie; úprava odevov.

(540)



Paolo & Giovanni

(731) ESPARK SLOVAKIA, s. r. o., Matúšova 23, 811 04 Bratislava, SK;

(740) Brichtová Tatiana, JUDr., Bratislava, SK;

(210) 172-2002

(220) 24.01.2002

8 (511) 30

(511) 30 - Káva, prípravky na použitie ako kávové náhradky; kávové nápoje; čokoláda; kakaové nápoje, všetko zahrnuté v triede 30.

(540)

ciao

(731) TORREFAZIONE MUNETTI S. r. l., Via San Luca, 10, 20122 Milano, IT;

(740) PATENTSERVIS BRATISLAVA, a. s., Bratislava, SK;

(210) 173-2002

(220) 25.01.2002

8 (511) 34

(511) 34 - Cigarety, surový a spracovaný tabak, potreby pre fajčiarov a zápalky.

(540)



(731) Japan Tobacco Inc., 2-2-1 Toranomom, Minato-ku, Tokyo, JP;

(740) Bezák Marián, Ing., Bratislava, SK;

(210) 174-2002

(220) 25.01.2002

8 (511) 5

(511) 5 - Farmaceutické prípravky.

(540)



(731) Amgen Inc., One Amgen Center Drive, Thousand Oaks, California 91320-1789, US;

(740) Bezák Marián, Ing., Bratislava, SK;

(210) 175-2002

(220) 25.01.2002

8 (511) 5

(511) 5 - Farmaceutické prípravky.

(540) **NEULARTA**

(731) Amgen Inc., One Amgen Center Drive, Thousand Oaks, California 91320-1789, US;

(740) Bezák Marián, Ing., Bratislava, SK;

(210) 176-2002

(220) 25.01.2002

8 (511) 5

(511) 5 - Farmaceutické prípravky.

(540) **NEULAST**

(731) Amgen Inc., One Amgen Center Drive, Thousand Oaks, California 91320-1789, US;

(740) Bezák Marián, Ing., Bratislava, SK;

(210) 177-2002

(220) 25.01.2002

8 (511) 41

(511) 41 - Zábavné služby, predovšetkým produkcia, distribúcia a požíčanie televíznych a rozhlasových programov a filmov, animovaných filmov a hudobných a obrazových nahrávok; výroba zábavných programov vysielaných v priamom prenose, výroba televíznych zábavných programov; vydávanie kníh, časopisov a periodík; poskytovanie informácií v oblasti zábavy, hudby a vzdelávania prostredníctvom celosvetovej počítačovej siete.

(540) **ISLE OF MTV**

(731) VIACOM INTERNATIONAL INC., 1515 Broadway, New York, New York, US;

(740) Bezák Marián, Ing., Bratislava, SK;

(210) 178-2002

(220) 25.01.2002

8 (511) 5

(511) 5 - Farmaceutické prípravky.

(540) **NEULASTYL**

(731) Amgen Inc., One Amgen Center Drive, Thousand Oaks, California 91320-1789, US;

(740) Bezák Marián, Ing., Bratislava, SK;

(210) 179-2002

(220) 25.01.2002

8 (511) 5

(511) 5 - Farmaceutické prípravky.

(540) **NULASTA**

(731) Amgen Inc., One Amgen Center Drive, Thousand Oaks, California 91320-1789, US;

(740) Bezák Marián, Ing., Bratislava, SK;

(210) 180-2002

(220) 25.01.2002

8 (511) 5

(511) 5 - Farmaceutické prípravky.

(540) **NEULASTA**

(731) Amgen Inc., One Amgen Center Drive, Thousand Oaks, California 91320-1789, US;

(740) Bezák Marián, Ing., Bratislava, SK;

(210) 181-2002

(220) 25.01.2002

8 (511) 9, 16, 35, 41

(511) 9 - Audio a video nosiče, magnetické a optické nosiče údajov.

16 - Časopisy, tlačoviny všetkého druhu, periodická a neperiodická tlač, tlačene obaly na audio a video nosiče.

35 - Reklamná činnosť.

41 - Vydavateľská činnosť.

(540) **PORTÁL**

(731) Jeriga Václav, Jankolova 2, 851 04 Bratislava, SK;

(210) 182-2002

(220) 25.01.2002

8 (511) 32

(511) 32 - Nealkoholické nápoje, ovocné nápoje, ovocné šťavy, zeleninové šťavy, minerálne a sýtené vody, sirupy a iné prípravky na výrobu nápojov.

(540) **WINY**

(731) LUNACO, s. r. o., Vajanského 80, 984 01 Lučenec, SK;

(740) Litváková Edita, Ing., Bratislava, SK;

(210) 184-2002

(220) 25.01.2002

8 (511) 3

(511) 3 - Kozmetické prípravky, parfuméria.

(540)



(731) SLOVPOL, s. r. o., Slovenská Ľupča 549, 976 13 Slovenská Ľupča, SK;

(210) 185-2002

(220) 25.01.2002

8 (511) 3

(511) 3 - Kozmetické prípravky, parfuméria.

(540)

(731) SLOVPOL, s. r. o., Slovenská Ľupča 549, 976 13 Slovenská Ľupča, SK;

(210) 186-2002

(220) 25.01.2002

8 (511) 3

(511) 3 - Kozmetické prípravky, parfuméria.

(540)

(731) SLOVPOL, s. r. o., Slovenská Ľupča 549, 976 13 Slovenská Ľupča, SK;

(210) 187-2002

(220) 25.01.2002

8 (511) 3

(511) 3 - Kozmetické prípravky, parfuméria.

(540)

(731) SLOVPOL, s. r. o., Slovenská Ľupča 549, 976 13 Slovenská Ľupča, SK;

(210) 188-2002

(220) 25.01.2002

8 (511) 3

(511) 3 - Kozmetické prípravky, parfuméria.

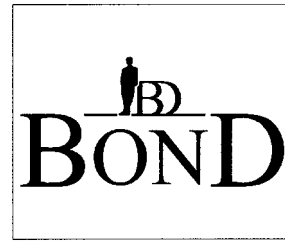
(540)

(731) SLOVPOL, s. r. o., Slovenská Ľupča 549, 976 13 Slovenská Ľupča, SK;

(210) 189-2002

(220) 25.01.2002

8 (511) 3, 5

(511) 3 - Bieliace prípravky a iné substancie na čistenie bielizne a šatstva; čistiace prípravky, leštiace prípravky, prípravky na čistenie povrchov a abrazívne, brúsne prípravky; mydlá; parfuméria, voňavkárské výrobky, esenciálne, éterické oleje aj ako príchuti do nápojov, kozmetické prípravky, vlasové vody; prípravky na čistenie zubov.

5 - Farmaceutické, veterinárske a sanitárne prípravky; dietetické látky a prípravky upravené na lekárske účely vrátane posilňujúcich a povzbudzujúcich nápojov (tonic beverages), potrava pre dojčatá, náplasti, obväzové materiály; materiál na plombovanie zubov; dentálne vosky; dezinfekčné prostriedky; prípravky na ničenie škodcov; fungicídy, herbicídy.

(540) RIVODARON

(731) RIVOPHARM S. A., CH - 6928 Manno, CH;

(740) PATENTSERVIS BRATISLAVA, a. s., Bratislava, SK;

(210) 191-2002

(220) 28.01.2002

8 (511) 9, 35, 42

(511) 9 - Softvér.

35 - Tvorba reklamných videozáznamov.

42 - Vývoj softvéru.

(540) POLYSOFT

(731) Polák Vladimír, Ing., Račí potok 19, 040 01 Košice, SK;

(210) 192-2002

(220) 28.01.2002

8 (511) 9, 10, 11

(511) 9 - Videotelefóny, optické disky, magnetické identifikačné karty, ukazovatele tlaku (tlakomery), kamery.

10 - Teplomery na lekárske účely, ortopedická obuv, zubné prístroje, elektrické, protézy (umelé končatiny), uretrálne injekčné striekačky, ortopedická obuv, chirurgické sterilné plachty, nádoby, kazety na lekárske nástroje, čapíky na umelé zuby, zariadenia na estetickú masáž, uzávery na fľaše na kŕmenie, vodné postele na lekárske účely, rozprašovače na lekárske účely, vyhrievané podušky elektrické na lekárske účely, pôrodnické matrace, cumle na kŕmenie z fľaše, ihly na lekárske účely, kremíkové lampy na lekárske účely, pumpy na lekárske účely, elastické pančuchy na chirurgické účely, hypodermické (pod-

kožné) injekcie, ortopedické vložky do topánok, plachty pre inkontinentných pacientov, pôrodnice prístroje, sadrové obvazy, zrkadlá pre chirurgov, barly, anesteziologické masky, prietřžové pásy, skalpely na chirurgické účely, urologické prístroje a nástroje, chrániče sluchu, termoelektrické obklady, zariadenia na premiestňovanie (prevoz) invalidov, vodné vaky na lekárske účely, diagnostické prístroje na lekárske účely, vankúše proti preležaninám, tlakomery krvného tlaku, pľuvadlá na lekárske účely, elektrické pásy na lekárske účely, injekčné striekačky, chirurgické špongie, ľahacie prístroje na lekárske použitie, rúška (pre nemocničný personál), pokrývky na posteľ, pôrodnice kliešte, slúchadielko pre nedoslýchavých, nosidlá pre chorých, sondy na lekárske účely, tehotenské pásy, UV lúče na lekárske účely (filtre-), zubárske zrkadlá, náprstky (chrániče na prsty) na lekárske účely, lancety, nádoby na moč, kefy na čistenie telových dutín, uretrálne sondy, elektrokardiogramy, prikrývky elektrické vyhrievacie na lekárske účely, dilatátory (chirurgia), operačné stoly, kvapkacie ampulky na lekárske účely, podušky na lekárske účely, špachtle, zverolekárske prístroje a nástroje, nafukovacie matrace na lekárske účely, drenážne trubice na lekárske účely, pomôcky na dojčenie, vrecúška s ľadom na lekárske účely, vzduchové vankúše na lekárske účely, rozprašovače na lekárske účely, stetoskopy, lekárske tašky, pomôcky na vyrezávanie kurčích ôk, nosidlá pre pacientov, aerosólové dávkovače na lekárske účely, vzduchové vankúše na lekárske účely, pančuchy na kľúčové žily, ortopedická obuv, plachty, povlaky chirurgické, nádoby na moč, nákolenníky (ortopedické bandáže na kolená), posteľ špeciálne vyrobené na lekárske účely, hydrostatické posteľe na lekárske účely, elektricky vyhrievané vankúše na lekárske účely, ortopedické pásy a bandáže na spevnenie kĺbov, podporné obvazy, chirurgické nite, masážne prístroje, kastročné pinzety, defibrilátor, termoelektrické obvazy (chirurgia), spirometre (prístroje na meranie vdychovaného a vydychovaného vzduchu), operačné stoly, hroty na barly, kvapkacie nádoby na lekárske účely, dýchacie prístroje na umelé dýchanie, popruhy na lekárske účely, pupočné pásy, lyžice na odmeriavanie liečiv, katétre, prístroje na ortodontológiu, vaginálne striekačky, píľky na chirurgické účely, kardiostimulátory, svorky chirurgické, zubné vrtáky, dýchacie prístroje, fyzioterapeutické zariadenia, oftalmometre, ihly na akupunktúru, skalpely, dialyzér, dialyzátor, lampy na lekárske účely, elastické nákolenníky, nafukovacie matrace na lekárske účely, dýzy na lekárske účely, posteľové vibrátory, gastroskopy, anesteziologické prístroje, chirurgické prístroje a nástroje, prístroje na inhaláciu lekárske účely, trokar (nástroj na naboďnutie telovej dutiny), odsávačky, prístroje a zariadenia na lekárske analýzy, umelé sánky, chrániče na barly, prístroje na liečenie hluchoty, hygienické misky, ortopedická obuv, ortopedické topánky, prikladacie banky, pôrodnice matrace, podporné bandáže, detské cumle, rukavice na lekárske účely, materiály na šitie (chirurgia), detské fľaše, kanyly, nádoby na chirurgické a lekárske nástroje, elektrické prístroje na účely akupunktúry, zariadenia na zavádzanie vzduchu alebo látok do telových dutín, horúci vzduch (vibrátory -) na lekárske účely, chirurgic-

ké dlahy, striekačky na lekárske účely, vankúšiky proti preležaninám, klystírové striekačky na lekárske účely, misky na lekárske účely, nosidlá s kolieskami, špáradlá na čistenie uší, teplovzdušné terapeutické zariadenia, rozprašovače na lekárske účely, plachty na použitie pri inkontinencii, UV-lampy na lekárske účely, chirurgické kompresory, chirurgické nožnice, ortopedické výrobky, suspenzory, podpínadlá, podporné vložky na ploché nohy, hypogastričné pásy, šijacie ihly (chirurgia), krúžky na prerezávanie zubov, filtre na UV lúče na lekárske účely, ortopedické pásy, posteľ špeciálne vyrobené na lekárske účely, zariadenia na hygienu a umývanie telesných dutín, aerosólové dávkovače na lekárske účely, inhalátory, posteľové misky, nádržky na zavádzanie medikamentov, odvodňovacie rúrky na lekárske účely, uspávacie vankúše proti nespavosti, cumlíky pre dojčatá, skúšobné prístroje na lekárske účely, zdravotná obuv, masážne rukavice, nože (pomôcky na odstraňovanie kurčích ôk), prístroje na vykonávanie krvných skúšok, brušné korzety, elektrické vyhrievacie vankúše na lekárske účely, dávkovače piluliek, zariadenia na fyzické cvičenie na lekárske účely, hematometre, lekárske vodiace vlákna, prístroje na umelé dýchanie, ohrievacie vankúšiky (pre prvú pomoc), rozprašovače na lekárske účely, kastrovacie kliešte, zrkadlá pre chirurgov, galvanické pásy na lekárske účely, elektródy na lekárske použitie, bandáže na kľby (ortopedické), nábytok vyrobený špeciálne na lekárske účely, prietřžové pásy, ortopedické výrobky, umelý chrup, odevy do operačných sál, podpory na ploché nohy, zubné prístroje a nástroje, vzduchové vankúše na lekárske účely, oftalmoskopy, tlakomery krvného tlaku, cumlíky na detské fľaše, lekárske prístroje a nástroje, zubárske kreslá, skalpely, kreslá na lekárske alebo zubolekárske účely, vibromasážne prístroje, umelé chrupy, vatové ochranné vložky na podbruško, resuscitačné prístroje, catgut (na šitie operačných rán).

11 - Vozidlá (klimatizačné zariadenia -), sanitárne (toaletné) prístroje a zariadenia, ochladzovacie zariadenia a stroje, nápojové chladničky, výmenníky tepla s výnimkou výmenníkov ako častí strojov, chladiace zariadenia na chladenie tekutín, sterilizačné vrecká jednorazové, špirály ako časti destilačných, ohrievacích a ochladzovacích zariadení, mraziace boxy na výrobu ľadu, plynové chladiče s výnimkou chladičov ako častí strojov, chladiace nádoby, lampy na čistenie vzduchu od baktérií (germicídne), úprava vody (zariadenia a stroje na čistenie alebo -), mraziace zariadenia, mrazičky, prístroje na výrobu ľadu, klimatizačné zariadenia, ionizátory vzduchu, tlakové zásobníky vody, chladiace komory, zariadenia na chladenie mlieka, chladiace prístroje a zariadenia, klimatizačné prístroje, chladiace komory, chladiace zariadenia na chladenie vody, sterilizátory na vzduch, prístroje na chladenie vzduchu, sterilizátory vody, chladničky, chladiarne, ventilátory (klimatizácia), tepelné čerpadlá, chladiace prístroje a zariadenia, sterilizátory, klimatizačné zariadenia do vozidiel, chladiace zariadenia a stroje, chladiace zariadenia na chladenie tabaku, klimatizačné zariadenia do automobilov, solárne kolektory.



- (591) modrá
 (731) JARES, spol. s r. o., Americká 2, 831 02 Bratislava, SK;

(210) 194-2002
 (220) 28.01.2002

8 (511) 29

- (511) 29 - Mlieko a mliečne výrobky všetkých druhov, syry všetkých druhov, maslo, smotana, nátierky obsahujúce v triede 29, jogurty, kefíry, mliečne nápoje, jedlé oleje a tuky; mäso, ryby, hydina a zverina a výrobky z nich pripravené; mäsové výťažky; konzervované, sušené a tepelne spracované ovocie, zelenina a strukoviny; rôsoly, džemy, marmelády, ovocné zaváraniny, ovocné pretlaky.

(540) HANIČKA

- (731) Mliekareň Zeleňanský, s. r. o., ul. SNP 186/33, 935 41 Tekovské Lužany, SK;

(210) 195-2002
 (220) 28.01.2002

8 (511) 29

- (511) 29 - Mlieko a mliečne výrobky všetkých druhov, syry všetkých druhov, maslo, smotana, nátierky obsahujúce v triede 29, jogurty, kefíry, mliečne nápoje, jedlé oleje a tuky; mäso, ryby, hydina a zverina a výrobky z nich pripravené; mäsové výťažky; konzervované, sušené a tepelne spracované ovocie, zelenina a strukoviny; rôsoly, džemy, marmelády, ovocné zaváraniny, ovocné pretlaky.

(540) LUŽAN

- (731) Mliekareň Zeleňanský, s. r. o., ul. SNP 186/33, 935 41 Tekovské Lužany, SK;

(210) 196-2002
 (220) 28.01.2002

8 (511) 29

- (511) 29 - Mlieko a mliečne výrobky všetkých druhov, syry všetkých druhov, maslo, smotana, nátierky obsahujúce v triede 29, jogurty, kefíry, mliečne nápoje, jedlé oleje a tuky; mäso, ryby, hydina a zverina a výrobky z nich pripravené; mäsové výťažky; konzervované, sušené a tepelne spracované ovocie, zelenina a strukoviny; rôsoly, džemy, marmelády, ovocné zaváraniny, ovocné pretlaky.

(540) KOZIČKA

- (731) Mliekareň Zeleňanský, s. r. o., ul. SNP 186/33, 935 41 Tekovské Lužany, SK;

(210) 199-2002
 (220) 28.01.2002

8 (511) 33, 35

- (511) 33 - Alkoholické nápoje s výnimkou piva.
 35 - Reklamná činnosť v súvislosti s výrobou alkoholických nápojov.

(540) VINUM DONAU

- (731) Vinárske závody Topoľčianky - Ravena, s. r. o., Jesenského ulica č. 2, 949 01 Nitra, SK;
 (740) Budaj Miroslav, JUDr., Bratislava, SK;

(210) 200-2002
 (220) 28.01.2002

8 (511) 29, 30

- (511) 29 - Zemiakové lupienky, zemiakové tyčinky, extrudované zemiakové výrobky.
 30 - Slané tyčinky, keksy, slané a korenené pečivo, kreker, extrudované a granulované pečivo, cereálne výrobky, sušienky.

(540)

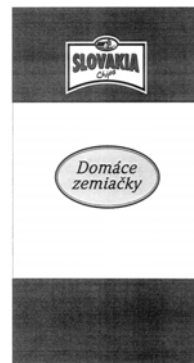

- (731) Internsack Slovensko, a. s., Nozdrkovce 1798, 911 04 Trenčín, SK;
 (740) Holoubková Mária, Ing., Bratislava, SK;

(210) 201-2002
 (220) 28.01.2002

8 (511) 29, 30

- (511) 29 - Zemiakové lupienky, zemiakové tyčinky, extrudované zemiakové výrobky.
 30 - Slané tyčinky, keksy, slané a korenené pečivo, kreker, extrudované a granulované pečivo, cereálne výrobky, sušienky.

(540)



- (731) Internsack Slovensko, a. s., Nozdrkovce 1798, 911 04 Trenčín, SK;
 (740) Holoubková Mária, Ing., Bratislava, SK;

(210) 202-2002
 (220) 28.01.2002

8 (511) 29, 30

- (511) 29 - Zemiakové lupienky, zemiakové tyčinky, extrudované zemiakové výrobky.
30 - Slané tyčinky, keksy, slané a korenené pečivo, krekerky, extrudované a granulované pečivo, cereálne výrobky, sušienky.

(540)



- (731) Intersnack Slovensko, a. s., Nozdrkovce 1798, 911 04 Trenčín, SK;
(740) Holoubková Mária, Ing., Bratislava, SK;

(210) 208-2002

(220) 28.01.2002

8 (511) 9

- (511) 9 - Počítačové programy.

(540) **PACIOLI**

- (731) ConsultLine, s. r. o., Vojenská 22, 934 01 Levice, SK;

(210) 209-2002

(220) 28.01.2002

8 (511) 3

- (511) 3 - Nemedicinálne toaletné prípravky a prípravky do kúpeľa, najmä parfumsy, parfumované vody, parfumované vody v sprejoch, toaletné vody, toaletné vody v sprejoch, mydlá, prípravky na čistenie pleti, sprchovacie gély, telové šampóny, šampóny, kondicionéry a nemedicinálne prípravky na vlasy, prípravky proti poteniu a dezodoranty na osobnú potrebu, pleťové a telové zvlhčovače, éterické oleje, oleje do kúpeľa, telové púdre a mastence, krémy na holenie, vody a balzamy po holení, ochranné prípravky proti slnku, zmesi voňavých látok, vrecúška s parfumovaným práškom a izbové vône.

(540)

CRAVE 

- (731) Unilever Cosmetics International SA (a Swiss Corporation), Rue de Lyon 87, Geneva, CH;
(740) Žovicová Viera, Mgr., Bratislava, SK;

(210) 210-2002

(220) 29.01.2002

8 (511) 41

- (511) 41 - Kultúrne aktivity, najmä súťaže a estrády.

(540)



- (731) MONA, spol. s r. o., Malá Štěpánská 17, 120 79 Praha 2, CZ;

- (740) ROTT, RŮŽIČKA & GUTTMANN, v. o. s., Bratislava, SK;

(210) 212-2002

(220) 29.01.2002

8 (511) 35, 36, 41, 43

- (511) 35 - Sprostredkovanie nákupu a predaja tovarov, reklamná a inzertná činnosť.

- 36 - Zmenárenské a finančné služby, správa nehnuteľností.

- 41 - Organizovanie školení a zábavno-spoločenských a športových podujatí.

- 43 - Reštauračné služby, stravovacie a pohostinské služby, hotelierske služby, kaviarne a poskytovanie prechodného ubytovania, prenájom prednáškových sál.

(540) **ARCADE**

- (731) SAREX, s. r. o., Piaristická 46, Trenčín, SK;

(210) 215-2002

(220) 29.01.2002

8 (511) 20, 30

- (511) 20 - Plastové paličky na zmrzliny a na zmrzlínové výrobky.

- 30 - Zmrzliny, smotanové zmrzliny, vodové zmrzliny, mrazené cukrovinky, prípravky na prípravu uvedených tovarov; všetko patriace do triedy 30.

(540)

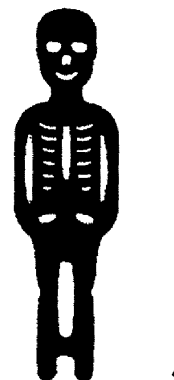

- (731) UNILEVER N. V., Weena 455, 3013 AL Rotterdam, NL;

- (740) Fajnorová Mária, Ing., Bratislava, SK;

(210) 216-2002

(220) 30.01.2002

8 (511) 35, 36, 41, 43

(511) 35 - Organizovanie komerčných alebo reklamných výstav a veľtrhov; organizovanie výstav na obchodné a reklamné účely; organizovanie výstav na komerčné alebo reklamné účely; rozširovanie reklamných materiálov zákazníkom (letáky, prospekty, tlačivá, vzorky); vydávanie a aktualizovanie reklamných materiálov; prenájom reklamných plôch.

36 - Prenájom kancelárskych priestorov; prenájom nehnuteľností.

41 - Organizovanie kultúrnych alebo vzdelávacích výstav.

43 - Prevádzkovanie hotelového ubytovania.

(540)

(591) modrá

(731) INCHEBA, a. s., Viedenská cesta č. 3-7, 851 01 Bratislava, SK;

(210) 221-2002

(220) 30.01.2002

8 (511) 9, 35, 42

(511) 9 - Prístroje a nástroje vedecké, navigačné, zememeračské, elektrické, fotografické, optické, signalizačné, kontrolné a prístroje a nástroje na meranie a váženie; magnetické nosiče údajov, záznamové disky; zariadenia na spracovanie údajov a počítače; počítačový hardvér; audiovizuálna technika na výučbu; čipy; číslícové súradnicové zapisovače; diaľkomery, zameriavacie zariadenia; magnetické a kompaktné disky; faxy; geodetické nástroje; pamäťové a mikroprocesorové karty v počítačoch; magnetické páskové jednotky do počítačov; mechanizmus na vkladanie počítačových diskov; meniče diskov do počítačov; mikroprocesory; modemy; elektrické monitorovacie prístroje; monitory - počítačový hardvér; monitorovacie počítačové programy; navigačné nástroje; magnetické nosiče údajov; optické nosiče údajov; periférne zariadenia počítačov; programy na počítačové hry; tlačiarne k počítačom; počítačové klávesnice; počítačové pamäte; nahrané počítačové programy; počítačové programy stiahnuté z telekomunikačnej siete; notebooky; podložky pod myš; podpera zápästia pri práci s počítačom; procesory ako centrálné procesorové jednotky; procesory ako základné jednotky samočinného počítača; počítačový softvér; presné meracie prístroje; rozhrania pre počítače; zariadenia na vnútorné spojenie; skenery; textové procesory - zariadenia na úpravu a spracovanie textu.

35 - Automatizované spracovanie dát; poradenské a konzultačné služby v oblasti informačných

technológií ekonomického a obchodného charakteru; vyhľadávanie informácií v počítačových súboroch pre zákazníkov; zbieranie údajov do počítačových databáz; zoraďovanie údajov v počítačových databázach; sprostredkovanie obchodu s tovarom.

42 - Aktualizovanie počítačových programov; inštalácia počítačových programov; návrhy počítačových systémov; obnovovanie počítačových databáz; počítačové programovanie; zhotovovanie kópií počítačových programov; poradenské a konzultačné služby v oblasti počítačového hardvéru a softvéru; prenájom počítačov; prenájom počítačového softvéru; prevod a konverzia počítačových programov a údajov okrem fyzickej konverzie; prevod a konverzia údajov a dokumentov z fyzických médií na elektronické médiá; prieskum v oblasti využitia počítačov; servis počítačových programov; tvorba a výroba softvéru; vytváranie a udržiavanie počítačových webových stránok pre zákazníkov; odborné poradenské a konzultačné činnosti v oblasti informačných technológií; sprostredkovanie služieb v oblasti počítačového hardvéru a softvéru s výnimkou sprostredkovania obchodu.

(540)

(591) čierna, biela, zelená

(731) YMS, a. s., VI. Clementisa 13, 917 01 Trnava, SK;

(740) Litváková Edita, Ing., Bratislava, SK;

(210) 222-2002

(220) 30.01.2002

8 (511) 9, 35, 42

(511) 9 - Prístroje a nástroje vedecké, navigačné, zememeračské, elektrické, fotografické, optické, signalizačné, kontrolné a prístroje a nástroje na meranie a váženie; magnetické nosiče údajov, záznamové disky; zariadenia na spracovanie údajov a počítače; počítačový hardvér; audiovizuálna technika na výučbu; čipy; číslícové súradnicové zapisovače; diaľkomery, zameriavacie zariadenia; magnetické a kompaktné disky; faxy; geodetické nástroje; pamäťové a mikroprocesorové karty v počítačoch; magnetické páskové jednotky do počítačov; mechanizmus na vkladanie počítačových diskov; meniče diskov do počítačov; mikroprocesory; modemy; elektrické monitorovacie prístroje; monitory - počítačový hardvér; monitorovacie počítačové programy; navigačné nástroje; magnetické nosiče údajov; optické nosiče údajov; periférne zariadenia počítačov; programy na počítačové hry; tlačiarne k počítačom; počítačové klávesnice; počítačové pamäte; nahrané počítačové programy; počítačové programy stiahnuté z telekomunikačnej siete; notebooky; podložky pod myš; podpera zápästia pri práci s počítačom; procesory ako centrálné procesorové jednotky; procesory ako základné jednotky samočinného počítača; počítačový softvér; presné meracie prístroje; rozhrania pre počítače; zariadenia na vnútorné spojenie; skenery;

textové procesory - zariadenia na úpravu a spracovanie textu.

35 - Automatizované spracovanie dát; poradenské a konzultačné služby v oblasti informačných technológií ekonomického a obchodného charakteru; vyhľadávanie informácií v počítačových súboroch pre zákazníkov; zbieranie údajov do počítačových databáz; zoradovanie údajov v počítačových databázach; sprostredkovanie obchodu s tovarom.

42 - Aktualizovanie počítačových programov; inštalácia počítačových programov; návrhy počítačových systémov; obnovovanie počítačových databáz; počítačové programovanie; zhotovovanie kópií počítačových programov; poradenské a konzultačné služby v oblasti počítačového hardvéru a softvéru; prenájom počítačov; prenájom počítačového softvéru; prevod a konverzia počítačových programov a údajov okrem fyzickej konverzie; prevod a konverzia údajov a dokumentov z fyzických médií na elektronické médiá; prieskum v oblasti využitia počítačov; servis počítačových programov; tvorba a výroba softvéru; vytváranie a udržiavanie počítačových webových stránok pre zákazníkov; odborné poradenské a konzultačné činnosti v oblasti informačných technológií; sprostredkovanie služieb v oblasti počítačového hardvéru a softvéru s výnimkou sprostredkovania obchodu.

(540)

ITIS

(591) zelená

(731) YMS, a. s., Vl. Clementisa 13, 917 01 Trnava, SK;

(740) Litváková Edita, Ing., Bratislava, SK;

(210) 227-2002

(220) 30.01.2002

8 (511) 29, 30

(511) 29 - Konzervované potraviny - mäsové, zeleninové, mäsovo-zeleninové, konzervované ovocie a zelenina, nátierky, kompóty, hotové jedlá obsahujúce tovary patriace do triedy 29.

30 - Ovocné želé.

(540)



(591) červená, biela, čierna, béžová

(731) FAJNE, spol. s r. o., Topoľová 1/19, 935 21 Tlmače, SK;

(740) Bachratá Magdaléna, Mgr., Bratislava, SK;

(210) 228-2002

(220) 30.01.2002

8 (511) 5

(511) 5 - Minerálne a vitamínové doplnky vrátane potravínového doplnku na báze extraktu grepového semienka.

(540) **GREFAN**

(731) Cichý Dalibor, Svatoborská 365, 697 01 Kyjov, CZ;

(740) Bachratá Magdaléna, Mgr., Bratislava, SK;

(210) 229-2002

(220) 30.01.2002

8 (511) 5

(511) 5 - Vitamínové a minerálne prípravky.

(540) **HELGAN**

(731) Cichý Dalibor, Svatoborská 365, 697 01 Kyjov, CZ;

(740) Bachratá Magdaléna, Mgr., Bratislava, SK;

(210) 231-2002

(220) 30.01.2002

8 (511) 32, 33, 34, 35, 43

(511) 32 - Pivo, minerálne a sytené vody a iné nealkoholické nápoje, ovocné nápoje a ovocné šťavy, sirupy a iné prípravky na výrobu nápojov.

33 - Alkoholické nápoje.

34 - Tabak, potreby pre fajčiarov, zápalky.

35 - Realitná činnosť, obchodný manažment, obchodná správa, obchodná administratíva, kancelárske práce.

43 - Reštauračné služby (strava), prechodné ubytovanie.

(540)



(731) KARLOV DVOR, s. r. o., M. R. Štefánika 18, 919 43 Cífer, SK;

(210) 234-2002

(220) 30.01.2002

8 (511) 3, 5, 42, 44

(511) 3 - Esenciálne oleje, éterické esencie, éterické oleje, mydlá, kozmetické prípravky, kozmetické potreby, čistiace a leštiace prípravky, šampóny, oleje do parfumov a vôní, oleje čistiace, oleje na kozmetické účely, oleje na toaletné účely, parfumovaná voda, pleťové vody na kozmetické účely, prípravky na čistenie zubov, toaletné prípravky, toaletné vody, ústne vody nie na lekárske účely, vazelína na kozmetické účely, vlasové vody, voňavky, voňavkárské výrobky, výťažky z kvetov (parfuméria).

5 - Antiseptické a dezinfekčné prípravky, chemicko-farmaceutické prípravky, dezinfekčné prípravky na hygienické účely, dietetické látky upravené na lekárske účely, enzymatické prípravky na lekárske účely, farmaceutické príprav-

ky, fungicídy, herbicídy, kyseliny na farmaceutické účely, liečivá na ľudskú spotrebu, kapsuly na farmaceutické účely, masti na farmaceutické účely, masti na lekárske účely, oleje na lekárske použitie, tabletky na farmaceutické účely, posilňujúce prípravky, tonikum, vitamínové prípravky, tuky na lekárske účely, želatína na lekárske účely.

42 - Výskum v oblasti kozmetiky.

44 - Lekárske služby, salóny krásy, zdravotné strediská, zdravotnícka starostlivosť.

(540)



(731) Australian Bodycare Ing. Drahomír Ilavský, Karpatská 15, 058 01 Poprad, SK;

(740) Žuffa Ladislav, Ing., Poprad, SK;

(210) 235-2002

(220) 30.01.2002

8 (511) 3, 5, 42, 44

(511) 3 - Esenciálne oleje, éterické esencie, éterické oleje, mydlá, kozmetické prípravky, kozmetické potreby, čistiace a leštiace prípravky, šampóny, oleje do parfumov a vôní, oleje čistiace, oleje na kozmetické účely, oleje na toaletné účely, parfumovaná voda, pleťové vody na kozmetické účely, prípravky na čistenie zubov, toaletné prípravky, toaletné vody, ústne vody nie na lekárske účely, vazelína na kozmetické účely, vlasové vody, voňavky, voňavkárské výrobky, výťažky z kvetov (parfuméria).

5 - Antiseptické a dezinfekčné prípravky, chemicko-farmaceutické prípravky, dezinfekčné prípravky na hygienické účely, dietetické látky upravené na lekárske účely, enzymatické prípravky na lekárske účely, farmaceutické prípravky, fungicídy, herbicídy, kyseliny na farmaceutické účely, liečivá na ľudskú spotrebu, kapsuly na farmaceutické účely, masti na farmaceutické účely, masti na lekárske účely, oleje na lekárske použitie, tabletky na farmaceutické účely, posilňujúce prípravky, tonikum, vitamínové prípravky, tuky na lekárske účely, želatína na lekárske účely.

42 - Výskum v oblasti kozmetiky.

44 - Lekárske služby, salóny krásy, zdravotné strediská, zdravotnícka starostlivosť.

(540) **FEMIGEL**

(731) Australian Bodycare Ing. Drahomír Ilavský, Karpatská 15, 058 01 Poprad, SK;

(740) Žuffa Ladislav, Ing., Poprad, SK;

(210) 236-2002

(220) 30.01.2002

8 (511) 3, 5, 42, 44

(511) 3 - Esenciálne oleje, éterické esencie, éterické oleje, mydlá, kozmetické prípravky, kozmetické potreby, čistiace a leštiace prípravky, šampóny, oleje do parfumov a vôní, oleje čistiace, oleje na kozmetické účely, oleje na toaletné účely, parfumovaná voda, pleťové vody na kozmetické účely, prípravky na čistenie zubov, toaletné prípravky, toaletné vody, ústne vody nie na lekárske

účely, vazelína na kozmetické účely, vlasové vody, voňavky, voňavkárské výrobky, výťažky z kvetov (parfuméria).

5 - Antiseptické a dezinfekčné prípravky, chemicko-farmaceutické prípravky, dezinfekčné prípravky na hygienické účely, dietetické látky upravené na lekárske účely, enzymatické prípravky na lekárske účely, farmaceutické prípravky, fungicídy, herbicídy, kyseliny na farmaceutické účely, liečivá na ľudskú spotrebu, kapsuly na farmaceutické účely, masti na farmaceutické účely, masti na lekárske účely, oleje na lekárske použitie, tabletky na farmaceutické účely, posilňujúce prípravky, tonikum, vitamínové prípravky, tuky na lekárske účely, želatína na lekárske účely.

42 - Výskum v oblasti kozmetiky.

44 - Lekárske služby, salóny krásy, zdravotné strediská, zdravotnícka starostlivosť.

(540) **FEMISAN**

(731) Australian Bodycare Ing. Drahomír Ilavský, Karpatská 15, 058 01 Poprad, SK;

(740) Žuffa Ladislav, Ing., Poprad, SK;

(210) 237-2002

(220) 30.01.2002

8 (511) 3, 5, 42, 44

(511) 3 - Esenciálne oleje, éterické esencie, éterické oleje, mydlá, kozmetické prípravky, kozmetické potreby, čistiace a leštiace prípravky, šampóny, oleje do parfumov a vôní, oleje čistiace, oleje na kozmetické účely, oleje na toaletné účely, parfumovaná voda, pleťové vody na kozmetické účely, prípravky na čistenie zubov, toaletné prípravky, toaletné vody, ústne vody nie na lekárske účely, vazelína na kozmetické účely, vlasové vody, voňavky, voňavkárské výrobky, výťažky z kvetov (parfuméria).

5 - Antiseptické a dezinfekčné prípravky, chemicko-farmaceutické prípravky, dezinfekčné prípravky na hygienické účely, dietetické látky upravené na lekárske účely, enzymatické prípravky na lekárske účely, farmaceutické prípravky, fungicídy, herbicídy, kyseliny na farmaceutické účely, liečivá na ľudskú spotrebu, kapsuly na farmaceutické účely, masti na farmaceutické účely, masti na lekárske účely, oleje na lekárske použitie, tabletky na farmaceutické účely, posilňujúce prípravky, tonikum, vitamínové prípravky, tuky na lekárske účely, želatína na lekárske účely.

42 - Výskum v oblasti kozmetiky.

44 - Lekárske služby, salóny krásy, zdravotné strediská, zdravotnícka starostlivosť.

(540) **FEMI**

(731) Australian Bodycare Ing. Drahomír Ilavský, Karpatská 15, 058 01 Poprad, SK;

(740) Žuffa Ladislav, Ing., Poprad, SK;

(210) 241-2002

(220) 31.01.2002

8 (511) 20, 35, 37, 40, 42

(511) 20 - Kuchynské linky, predsieňové zostavy, hifi-stolíky, kancelársky nábytok, spálňové zostavy, obývacie izby, študentské izby, písacie stoly, stoly pod počítač, atypický nábytok.

- 35 - Sprostredkovanie nákupu a predaja tovarov.
 37 - Rekonštrukcie nábytku.
 40 - Drevo - spracovanie.
 42 - Odborné poradenstvo v oblasti projektovania nábytku.

(540)



- (591) čierna, žltá, sivá
 (731) Stanislav Jančuš - DREVIT, Čergovská 577, 086 41 Raslavice, SK;

(210) 249-2002

(220) 31.01.2002

8 (511) 35, 37, 41, 42

- (511) 35 - Sprostredkovanie nákupu a predaja tovarov.
 37 - Oprava a servis strojov a zariadení pre práčovne a čistiarne.
 41 - Výchova a vzdelávanie v oblasti bezpečnosti a ochrany zdravia pri práci.
 42 - Kontrola strojov a zariadení pre práčovne a čistiarne.

(540) HOPE

- (731) HOPE, spol. s r. o., Medený Hámor č. 15, 974 01 Banská Bystrica, SK;

(210) 251-2002

(220) 31.01.2002

(310) 0994819

(320) 06.08.2001

(330) BX

8 (511) 3

- (511) 3 - Prípravky na starostlivosť o telo a vlasy, sprchové gély, mydlá, vlasové vody, kozmetické oleje a voňavky.

(540)



- (731) COLGATE-PALMOLIVE COMPANY, a Delaware corporation, 300 Park Avenue, New York, NY 10022, US;
 (740) Čechvalová Dagmar, Bratislava, SK;

(210) 252-2002

(220) 31.01.2002

8 (511) 24, 25, 40

- (511) 24 - Textilie všetkých druhov patriace do tr. 24, najmä bavlnené textilie, denim, vlnené látky, pleteniny, tkaniny, pružné tkaniny netkané textilie, podšívky (textilné); flanel vrátane flanelu na zdravotnícke účely; jutová látka; látky s imitáciou kože; obliečky na vankúše a podušky, tiež ozdobné; obliečky na matrace; posteľné pokrývky a prikrývky; plachty; sypkovina; poťahy na nábytok; posteľná bielizeň; lôžkoviny; spacie vaky; stolové textilie; bielizeň (stolová); obrusy s výnimkou papierových; utierky, obrúsky (textilné); utierky na riad, utierky na tvár (textilné); prikrývky vrátane cestovných prikrývok; plédy; závesy, textilné alebo plastové; záclony a záclonky; tapety textilné; čalúnnické látky; vľajky; vreckovky (textilné); kúpeľňové textilie s výnimkou oblečenia; rukavice (umývacie).

25 - Oblečenie (dámske, pánske, detské), tiež móдне, spoločenské, vychádzkové, z prírodných, syntetických alebo zmesových materiálov, najmä: šaty; sukne, nohavice, vesty, kostýmy, obleky; konfekcia (dámska, pánska a detská); saká; nohavice; dámske a pánske kombinézy (oblečenie); kostýmy - obleky; pletené svetre; pulóvre; plášte; plášte (dámske, tiež lemované kožušinou); peleríny, tiež krátke peleríny; krátke kabátiky; kožušinové štóly, kožušiny (oblečenie); krátke jazdecké alebo spodné nohavice; pleteniny; bundy; kabáty; krátke kabáty s kapucňou (teplé); gabardénové plášte, vrchné ošatenie; zvrchníky; tógy; šatky, závoje; vlnené šály; kapucne, šály; pokrývky hlavy; kravaty; pančuchy; pančuškové nohavice; ponožky; podvázky na ponožky, podvázky; palčiaky; rukavice; rukávniky; opasky; náprsenky, cylindre; čelenky; čiapky; klobúky; kapucne; podšívky (ako konfekcia); podšívky (časti odevov); odevné doplnky; bielizeň vrátane: osobná bielizeň; bielizeň pohlcujúca pot; bielizeň zabraňujúca poteniu; body (bielizeň); živôtky, korzety (bielizeň); tielka, pyžamá; kombiné; podprsenky; pánske spodky; spodničky; pyžamá; šnurovačky, tielka a tričká; košele; polokošele; župany; detské nohavičky; detské plienky, textilné; detská výbavička; podbradníky, nie z papiera; detské plienky - textilné; detská výbavička vrátane detských nohavičiek; podbradníky (textilné); oblečenie pre dojčatá, detské odevy; športové oblečenie vrátane: športové bundy, tričká, dresy a oblečenie pre ľahkú a ťažkú atletiku, futbal, hokej, lyžovanie, motorizmus, vodné športy; gymnastické (telocvičné) dresy; oblečenie pre motoristov; cyklistické oblečenie; športové rukavice a čiapky; oblečenie na voľný čas, turistiku a rekreáciu; kúpacie plášte, župany a čiapky; plážové oblečenie; plavky, dámske a pánske; cyklistické oblečenie, kombinézy na vodné lyžovanie; pracovné plášte; zástery; uniformy; vodovzdorné textilie.

40 - Dámske a pánske krajčírstvo; úprava a údržba odevov; prešívanie oblečenia; lemovanie alebo obšívanie látok, šiat; tlačenie vzorov; vyšívanie; úprava a spracovanie textilu; úprava odevov; predzrážanie látok; úprava látok (vodovzdorná); impregnácia látok (vodovzdorná a/alebo ohňovzdorná); nekrčivá úprava šatstva; apretovanie textílií, bielenie látok; farbenie priadze, látok a textílií; strihanie látok (služby); služby spojené s farbením látok a textílií; spracovanie kožušín na zákazku.

(540) DANCINI

(731) PACIFIC, s. r. o., Hurbanova 25, 900 28 Ivánka pri Dunaji, SK;

(740) Knopp Juraj, Ing., CSc., Bratislava, SK;



(210) 253-2002

(220) 01.02.2002

8 (511) 5

(511) 5 - Farmaceutické, zverolekárské a zdravotnícke prípravky, najmä protipliesňové lieky; dietetické látky prispôsobené na lekárske účely, potrava pre dojčatá; náplasti, obväzový materiál; hmoty na plombovanie zubov a zubné vosky; dezinfekčné prostriedky; prípravky na ničenie hmyzu; fungicídy, herbicídy.

(540)



(731) Pfizer Products Inc., a Connecticut corporation, Eastern Point Road, Groton, Connecticut 06340, US;

(740) Bušová Eva, JUDr., Bratislava, SK;

(591) červená, modrá, žltá, biela, zelená, oranžová, čierna

(731) UNILEVER N. V., Weena 455, 3013 AL Rotterdam, NL;

(740) Fajnorová Mária, Ing., Bratislava, SK;

(210) 260-2002

(220) 01.02.2002

8 (511) 30

(511) 30 - Nanuk, zmrzlina, mrazený krém, zmrzlinová zmes.

(540)



(731) FROST, s. r. o. Prešov, Na Brehu 20/A, 080 05 Prešov, SK;

(210) 256-2002

(220) 01.02.2002

8 (511) 30

(511) 30 - Zmrzlina, smotanové zmrzlina, vodové zmrzlina, mrazené cukrovinky, prípravky na prípravu uvedených tovarov; všetko patriace do triedy 30.

(540)



(591) červená, modrá, žltá, biela, zelená, oranžová, čierna

(731) UNILEVER N. V., Weena 455, 3013 AL Rotterdam, NL;

(740) Fajnorová Mária, Ing., Bratislava, SK;

(210) 261-2002

(220) 01.02.2002

8 (511) 30

(511) 30 - Nanuk, zmrzlina, mrazený krém, zmrzlinová zmes.

(540)



(731) FROST, s. r. o. Prešov, Na Brehu 20/A, 080 05 Prešov, SK;

(210) 262-2002

(220) 01.02.2002

8 (511) 30

(511) 30 - Nanuk, zmrzlina, mrazený krém, zmrzlinová zmes.

(540)



(731) FROST, s. r. o. Prešov, Na Brehu 20/A, 080 05 Prešov, SK;

(210) 257-2002

(220) 01.02.2002

8 (511) 30

(511) 30 - Zmrzlina, smotanové zmrzlina, vodové zmrzlina, mrazené cukrovinky, prípravky na prípravu uvedených tovarov; všetko patriace do triedy 30.

(540)

(210) 263-2002

(220) 01.02.2002

8 (511) 30

(511) 30 - Nanuk, zmrzlina, mrazený krém, zmrzlinová zmes.

(540) FROST TURBO

(731) FROST, s. r. o. Prešov, Na Brehu 20/A, 080 05 Prešov, SK;

(210) 265-2002

(220) 01.02.2002

8 (511) 30

(511) 30 - Nanuk, zmrzlina, mrazený krém, zmrzlinová zmes.

(540)



(731) FROST, s. r. o. Prešov, Na Brehu 20/A, 080 05 Prešov, SK;

(210) 270-2002

(220) 01.02.2002

(310) 76/305,000

(320) 27.08.2001

(330) US

8 (511) 36

(511) 36 - Uzatváranie poisťných zmlúv, zaistenie, garančné poistenie, ručiteľské poistenie a poistenie transakcií emitentov na emisnom a sekundárnom trhu komunálnych, medzinárodných a špeciálnych dlhopisov, kolaterálnych dlhopisových obligácií, kolaterálnych dlžníckych obligácií, firemných a zákazníckych dlhov, výmen úrokovej miery fixnej za plávajúcu medzi dvoma účastníkmi (interest rate swaps), výmen meny za inú v deň splatnosti (currency swaps), výmen zlých úverov (zlyhaných, nevymáhateľných) (credit default swaps) a iných finančných derivátov; investičné a brokerské služby s cennými papiermi; služby finančného manažmentu, ako sú portfóliový investičný manažment a manažment úverového rizika; poradenské služby v oblasti inštitucionálnych štruktúrovaných finančných transakcií, ako sú tvorba a emisia kolaterálnych dlhopisových obligácií, kolaterálnych dlžníckych obligácií, výmeny úrokovej miery fixnej za plávajúcu medzi dvoma účastníkmi (interest rate swaps), výmeny meny za inú v deň splatnosti (currency swaps), výmeny zlých úverov (zlyhaných, nevymáhateľných) (credit default swaps) a iné finančné deriváty.

(540)



(731) American Capital Access Holdings, Inc., 140 Broadway, New York, NY 10005, US;

(740) Čechvalová Dagmar, Bratislava, SK;

(210) 271-2002

(220) 01.02.2002

8 (511) 36

(511) 36 - Poisťovacie a finančné služby; uzatváranie poisťných zmlúv, zaistenie, garančné poistenie, ručiteľské poistenie a poistenie transakcií emitentov na emisnom a sekundárnom trhu komunálnych, medzinárodných a špeciálnych dlhopisov, kolaterálnych dlhopisových obligácií, kolaterálnych dlžníckych obligácií, firemných a zákazníckych dlhov, výmen úrokovej miery fixnej za plávajúcu medzi dvoma účastníkmi (interest rate swaps), výmen meny za inú v deň splatnosti (currency swaps), výmen zlých úverov (zlyhaných, nevymáhateľných) (credit default swaps) a iných finančných derivátov; investičné a brokerské služby s cennými papiermi; služby finančného manažmentu, ako sú portfóliový investičný manažment a manažment úverového rizika; poradenské služby v oblasti inštitucionálnych štruktúrovaných finančných transakcií, ako sú tvorba a emisia kolaterálnych dlhopisových obligácií, kolaterálnych dlžníckych obligácií, výmeny úrokovej miery fixnej za plávajúcu medzi dvoma účastníkmi (interest rate swaps), výmeny meny za inú v deň splatnosti (currency swaps), výmeny zlých úverov (zlyhaných, nevymáhateľných) (credit default swaps) a iné finančné deriváty.

(540)



(731) American Capital Access Holdings, Inc., 140 Broadway, New York, NY 10005, US;

(740) Čechvalová Dagmar, Bratislava, SK;

(210) 272-2002

(220) 01.02.2002

8 (511) 33

(511) 33 - Víno zo všetkých odrôd hrozna, kupáže vín vyrobené z rôznych odrôd hrozna.

(540)

VRÁBEĽSKÉ VÍNO

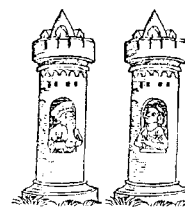

Kastelán

(731) Vinárstvo VINANZA, spol. s r. o., Levická 743, 952 01 Vrábľa, SK;

(740) Šujanová Mária, Ing., Bratislava, SK;

(210) 273-2002

(220) 04.02.2002
(310) 2279336
(320) 31.08.2001
(330) GB

8 (511) 5

(511) 5 - Farmaceutické a zverolekárske prípravky a substancie; všetko zahrnuté v triede 5.

(540) BRITRESS

(731) Pfizer Products Inc., a Connecticut Corporation, Eastern Point Road, Groton, Connecticut 06340, US;
(740) Bušová Eva, JUDr., Bratislava, SK;

(210) 274-2002

(220) 04.02.2002
(310) 2277372
(320) 08.08.2001
(330) GB

8 (511) 5

(511) 5 - Farmaceutické a zverolekárske prípravky a substancie; všetko zahrnuté v triede 5.

(540) ELLEQUA

(731) Pfizer Products Inc., a Connecticut Corporation, Eastern Point Road, Groton, Connecticut 06340, US;
(740) Bušová Eva, JUDr., Bratislava, SK;

(210) 276-2002

(220) 04.02.2002
(310) 2277367
(320) 08.08.2001
(330) GB

8 (511) 5

(511) 5 - Farmaceutické a zverolekárske prípravky a substancie; všetko zahrnuté v triede 5.

(540) ADAWNA

(731) Pfizer Products Inc., a Connecticut Corporation, Eastern Point Road, Groton, Connecticut 06340, US;
(740) Bušová Eva, JUDr., Bratislava, SK;

(210) 277-2002

(220) 04.02.2002
(310) 2277371
(320) 08.08.2001
(330) GB

8 (511) 5

(511) 5 - Farmaceutické a zverolekárske prípravky a substancie; všetko zahrnuté v triede 5.

(540) BALENCIA

(731) Pfizer Products Inc., a Connecticut Corporation, Eastern Point Road, Groton, Connecticut 06340, US;
(740) Bušová Eva, JUDr., Bratislava, SK;

(210) 278-2002

(220) 04.02.2002
(310) 2279335
(320) 31.08.2001
(330) GB

8 (511) 5

(511) 5 - Farmaceutické a zverolekárske prípravky a substancie; všetko zahrnuté v triede 5.

(540) BRAMANT

(731) Pfizer Products Inc., a Connecticut Corporation, Eastern Point Road, Groton, Connecticut 06340, US;
(740) Bušová Eva, JUDr., Bratislava, SK;

(210) 279-2002

(220) 04.02.2002
(310) 2279343
(320) 31.08.2001
(330) GB

8 (511) 5

(511) 5 - Farmaceutické a zverolekárske prípravky a substancie; všetko zahrnuté v triede 5.

(540) ETULSI

(731) Pfizer Products Inc., a Connecticut Corporation, Eastern Point Road, Groton, Connecticut 06340, US;
(740) Bušová Eva, JUDr., Bratislava, SK;

(210) 280-2002

(220) 04.02.2002
(310) 2277425
(320) 08.08.2001
(330) GB

8 (511) 5

(511) 5 - Farmaceutické a zverolekárske prípravky a substancie; všetko zahrnuté v triede 5.

(540) EVARISE

(731) Pfizer Products Inc., a Connecticut Corporation, Eastern Point Road, Groton, Connecticut 06340, US;
(740) Bušová Eva, JUDr., Bratislava, SK;

(210) 281-2002

(220) 04.02.2002
(310) 2279338
(320) 31.08.2001
(330) GB

8 (511) 5

(511) 5 - Farmaceutické a zverolekárske prípravky a substancie; všetko zahrnuté v triede 5.

(540) INLYTA

(731) Pfizer Products Inc., a Connecticut Corporation, Eastern Point Road, Groton, Connecticut 06340, US;
(740) Bušová Eva, JUDr., Bratislava, SK;

(210) 282-2002

(220) 04.02.2002
(310) 2279344
(320) 31.08.2001
(330) GB

8 (511) 5

(511) 5 - Farmaceutické a zverolekárske prípravky a substancie; všetko zahrnuté v triede 5.

(540) SAYANA

(731) Pfizer Products Inc., a Connecticut Corporation, Eastern Point Road, Groton, Connecticut 06340, US;

(740) Bušová Eva, JUDr., Bratislava, SK;

(210) 283-2002

(220) 04.02.2002

8 (511) 5

(511) 5 - Farmaceutické, zverolekárske a zdravotnícke prípravky, najmä farmaceutické prípravky na liečbu močových chorôb; dietetické látky prispôbené na lekárske účely, potrava pre dojčatá; náplasti, obväzový materiál; hmoty na plombovanie zubov a zubné vosky; dezinfekčné prostriedky; prípravky na ničenie hmyzu; fungicídy, herbicídy.

(540) ATTREME

(731) Pfizer Products Inc., a Connecticut Corporation, Eastern Point Road, Groton, Connecticut 06340, US;

(740) Bušová Eva, JUDr., Bratislava, SK;

(210) 284-2002

(220) 04.02.2002

8 (511) 5

(511) 5 - Farmaceutické, zverolekárske a zdravotnícke prípravky, najmä farmaceutické prípravky na liečbu močových chorôb; dietetické látky prispôbené na lekárske účely, potrava pre dojčatá; náplasti, obväzový materiál; hmoty na plombovanie zubov a zubné vosky; dezinfekčné prostriedky; prípravky na ničenie hmyzu; fungicídy, herbicídy.

(540) OFORMA

(731) Pfizer Products Inc., a Connecticut Corporation, Eastern Point Road, Groton, Connecticut 06340, US;

(740) Bušová Eva, JUDr., Bratislava, SK;

(210) 297-2002

(220) 04.02.2002

8 (511) 24, 25, 40

(511) 24 - Textilie všetkých druhov patriace do tr. 24, najmä bavlnené textilie, denim, vlnené látky, pleteniny, tkaniny, pružné tkaniny netkané textilie, podšívky (textilné); flanel vrátane flanelu na zdravotnícke účely; jutová látka; látky s imitáciou kože; obliečky na vankúše a podušky, tiež ozdobné; obliečky na matrace; posteľné pokrývky a prikrývky; plachty; sypkovina; poťahy na nábytok; posteľná bielizeň; lôžkoviny; spacie vaky; stolové textilie; bielizeň (stolová); obrusy s výnimkou papierových; utierky, obrúsky (textilné); utierky na riad, utierky na tvár (textilné); prikrývky vrátane cestovných prikrývok; plédy; závesy, textilné alebo plastové; záclony a záclonky; tapety textilné; čalúnické látky; vľajky; vreckovky (textilné); kúpeľňové textilie s výnimkou oblečenia; rukavice (umývacie).

25 - Oblečenie (dámske, pánske, detské), tiež módné, spoločenské, vychádzkové, z prírodných,

syntetických alebo zmesových materiálov, najmä: šaty; sukne, nohavice, vesty, kostýmy, obleky; konfekcia (dámska, pánska a detská); saká; nohavice; dámske a pánske kombinézy (oblečenie); kostýmy - obleky; pletené svetre; pulóvre; plášte; plášte (dámske, tiež lemované kožušinou); peleríny, tiež krátke peleríny; krátke kabátiky; kožušinové štóly, kožušiny (oblečenie); krátke jazdecké alebo spodné nohavice; pleteniny; bundy; kabáty; krátke kabáty s kapucňou (teplé); gabardénové plášte, vrchné ošatenie; zvrchníky; tógy; šatky, závoje; vlnené šály; kapucne, šály; pokrývky hlavy; kravaty; pančuchy; pančuškové nohavice; ponožky; podväzky na ponožky, podväzky; palčiaky; rukavice; rukávniky; opasky; náprsenky, cylindre; čelenky; čiapky; klobúky; kapucne; podšívky (ako konfekcia); podšívky (časti odevov); odevné doplnky; bielizeň vrátane osobná bielizeň; bielizeň pohlcujúca pot; bielizeň zabraňujúca poteniu; body (bielizeň); živôtky, korzety (bielizeň); tielka, pyžamá; kombiné; podprsienky; pánske spodky; spodničky; pyžamá; šnurovačky, tielka a tričká; košeľe; polokošeľe; župany; detské nohavičky; detské plienky, textilné; detská výbavička; podbradníky, nie z papiera; detské plienky - textilné; detská výbavička vrátane detských nohavičiek; podbradníky (textilné); oblečenie pre dojčatá, detské odevy; športové oblečenie vrátane: športové bundy, tričká, dresy a oblečenie pre ľahkú a ťažkú atletiku, futbal, hokej, lyžovanie, motorizmus, vodné športy; gymnastické (telocvičné) dresy; oblečenie pre motoristov; cyklistické oblečenie; športové rukavice a čiapky; oblečenie na voľný čas, turistiku a rekreáciu; kúpacie plášte, župany a čiapky; plážové oblečenie; plavky, dámske a pánske; cyklistické oblečenie, kombinézy na vodné lyžovanie; pracovné plášte; zástery; uniformy; vodovzdorné textilie.

40 - Dámske a pánske krajčírstvo; úprava a údržba odevov; prešívanie oblečenia; lemovanie alebo obšívanie látok, šiat; tlačenie vzorov; vyšívanie; úprava a spracovanie textilu; úprava odevov; predzrážanie látok; úprava látok (vodovzdorná); impregnácia látok (vodovzdorná a/alebo ohňovzdorná); nekrčivá úprava šatstva; apretovanie textílií, bielenie látok; farbenie priadze, látok a textílií; strihanie látok (služby); služby spojené s farbením látok a textílií; spracovanie kožušín na zákazku.

(540) NBG - NEW BRIGHT

(731) PACIFIC, s. r. o., Hurbanova 25, 900 28 Ivánka pri Dunaji, SK;

(740) Knopp Juraj, Ing., CSc., Bratislava, SK;

(210) 300-2002

(220) 05.02.2002

8 (511) 24, 25, 40

(511) 24 - Textilie všetkých druhov patriace do tr. 24, najmä bavlnené textilie, denim, vlnené látky, pleteniny, tkaniny, pružné tkaniny netkané textilie, podšívky (textilné); flanel vrátane flanelu na zdravotnícke účely; jutová látka; látky s imitáciou kože; obliečky na vankúše a podušky, tiež ozdobné; obliečky na matrace; posteľné pokrývky a prikrývky; plachty; sypkovina; poťahy na nábytok; posteľná bielizeň; lôžkoviny; spacie vaky; stolové textilie; bielizeň (stolová); obrusy,

s výnimkou papierových; utierky, obrúsky (textilné); utierky na riad, utierky na tvár (textilné); prikrývky, vrátane cestovných prikrývok; plédy; závesy, textilné alebo plastové; záclony a záclonky; tapety textilné; čalúnické látky; vlajky; vreckovky (textilné); kúpeľňové textilie s výnimkou oblečenia; rukavice (umývacie).

25 - Oblečenie (dámske, pánske, detské), tiež módna, spoločenské, vychádzkové, z prírodných, syntetických alebo zmesových materiálov, najmä: šaty; sukne, nohavice, vesty, kostýmy, obleky; konfekcia (dámska, pánska a detská); saká; nohavice; dámske a pánske kombinézy (oblečenie); kostýmy - obleky; pletené svetre; pulóvre; plášte; plášte (dámske, tiež lemované kožušinou); peleríny, tiež krátke peleríny; krátke kabátičky; kožušinové štóly, kožušiny (oblečenie); krátke jazdecké alebo spodné nohavice; pleteniny; bundy; kabáty; krátke kabáty s kapucňou (teplé); gardedénové plášte, vrchné ošatenie; zvrchníky; tógy; šatky, závoje; vlnené šály; kapucne, šály; pokrývky hlavy; kravaty; pančuchy; pančuškové nohavice; ponožky; podväzky na ponožky, podväzky; palčiaky; rukavice; rukávniky; opasky; náprsenky, cylindre; čelenky; čiapky; klobúky; kapucne; podšívky (ako konfekcia); podšívky (časti odevov); odevné doplnky; bielizeň vrátane osobná bielizeň; bielizeň pohlcujúca pot; bielizeň zabraňujúca poteniu; body (bielizeň); živôtky, korzety (bielizeň); tielka, pyžamá; kombiné; podprsienky; pánske spodky; spodničky; pyžamá; šnurovačky, tielka a tričká; košeľe; polokošeľe; župany; detské nohavičky; detské plienky, textilné; detská výbavička; podbradníky, nie z papiera; detské plienky - textilné; detská výbavička vrátane detských nohavičiek; podbradníky (textilné); oblečenie pre dojčatá, detské odevy; športové oblečenie vrátane: športové bundy, tričká, dresy a oblečenie pre ľahkú a ťažkú atletiku, futbal, hokej, lyžovanie, motorizmus, vodné športy; gymnastické (telocvičné) dresy; oblečenie pre motoristov; cyklistické oblečenie; športové rukavice a čiapky; oblečenie na voľný čas, turistiku a rekreáciu; kúpacie plášte, župany a čiapky; plážové oblečenie; plavky, dámske a pánske; cyklistické oblečenie, kombinézy na vodné lyžovanie; pracovné plášte; zástery; uniformy; vodovzdorné textilie.

40 - Dámske a pánske krajčírstvo; úprava a údržba odevov; prešívanie oblečenia; lemovanie alebo obšívanie látok, šiat; tlačenie vzorov; vyšívanie; úprava a spracovanie textílu; úprava odevov; predzrážanie látok; úprava látok (vodovzdorná); impregnácia látok (vodovzdorná a/alebo ohňovzdorná); nekrčivá úprava šatstva; apretovanie textílií, bielenie látok; farbenie priadze, látok a textílií; strihanie látok (služby); služby spojené s farbením látok a textílií; spracovanie kožušín na zákazku.

(540)

NEW BRIGHT

(731) PACIFIC, s. r. o., Hurbanova 25, 900 28 Ivánka pri Dunaji, SK;

(740) Knopp Juraj, Ing., CSc., Bratislava, SK;

(210) 304-2002

(220) 06.02.2002

8 (511) 16, 30, 32, 33, 34, 41

(511) 16 - Tlačoviny, časopisy, periodiká, knihy, pohľadnice, hracie karty, výrobky z papiera, písacie potreby.

30 - Cukrovinky, káva, čaj, sušienky, mrazené krémy.

32 - Nealkoholické nápoje, pivo.

33 - Alkoholické nápoje s výnimkou piva.

34 - Tabakové výrobky, fajčiarske potreby, zápalky.

41 - Organizovanie lotérií.

(540)

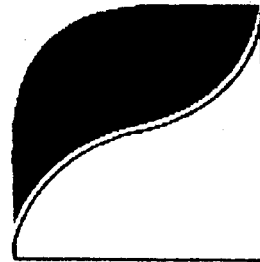

(731) GECO TABÁK, a. s., Pod Čimickým hájom 190/11, 181 00 Praha 8, CZ;

(740) Dudová Tatiana, Trenčín, SK;

(210) 305-2002

(220) 06.02.2002

8 (511) 9, 39, 43

(511) 9 - Počítače, softvér, informačné technológie - všetky prvky elektronických informačných zariadení v triede 9 (PC, tlačiarne, telefóny, hlásiče, snímače, senzory a pod.) pospájané tak, aby riešili konkrétnu požiadavku zákazníka na spracovanie informácií, prístroje elektrické, elektronické, optické, na nahrávanie, prenos a reprodukciu zvuku, obrazu a dát patriace do tr. 9, nosiče dát.

39 - Špedícia, doprava, skladovanie, balenie tovaru, organizovanie ciest, exkurzií, výletov, sprevádzanie turistov, rezervácia zájazdov, sprostredkovanie prepravy.

43 - Stravovacie a ubytovacie služby, rezervácia ubytovania.

(540)



(731) GRANITO Comp., spol. s r. o., Levočská 2, 080 01 Prešov, SK;

(210) 306-2002

(220) 06.02.2002

8 (511) 9, 37, 42

(511) 9 - Registračné pokladnice, elektronické váhy, čítačky kreditných kariet a čiarových kódov, monitory, displeje, klávesnice a tlačiarne ako príslušenstvo uvedených tovarov.

37 - Montáž, údržba a opravy registračných pokladníc, elektronických váh a čítačiek.

42 - Vývoj (pre tretie osoby) softvéru a hardvéru registračných pokladníc, váh a čítačiek kódov.

(540)



(731) ELCOM, spol. s r. o., Námestie mládeže 3, 080 01 Prešov, SK;

(210) 308-2002

(220) 06.02.2002

8 (511) 33

(511) 33 - Vína, liehoviny, likéry, koktaily; alkoholické nápoje s výnimkou piva.

(540)



(591) fialová, žltá

(731) Allied Domecq Spirits & Wine Limited, The Pavilions, Bridgwater Road, Bedminster Down, Bristol Avon BS13 8AR, GB;

(740) Čechvalová Dagmar, Bratislava, SK;

(210) 322-2002

(220) 07.02.2002

8 (511) 29, 30, 32

(511) 29 - Mäso; ryby; šunka; hydina; zverina; krájané (porciované) mäso a mäsové výrobky najmä ako predjedlo; zavárané, sušené a tepelne upravené ovocie a zelenina, kompóty, zaváraniny, džemy, marmelády, ovocné pretlaky, rôsoly, želé; polievky; konzervované potraviny vyrobené čiastočne alebo úplne z mäsa, rýb, šunky, hydiny, zveriny, krájaného (porciovaného) mäsa a mäsových výrobkov najmä ako predjedlá; zavárané, sušené, tepelne spracované, mrazené alebo konzervované hotové jedlá vyrobené čiastočne alebo úplne z mäsa, rýb, šunky, hydiny, zveriny; sladké alebo slané predjedlá vyrobené z ovocia alebo zeleniny, ako napríklad zo zemiakov, ochutené alebo neochutené, zemiakové lupienky (čipsy); sušené ovocné zmesi a všetky upravované olejnaté oriešky, ako napríklad arašidy a kešu orechy, malé porcie bravčovínok ako predjedlá; mlieko, práškové mlieko, ochutené zahustené mlieko a šľahané mlieko; mliečne výrobky, najmä mliečne dezerty, jogurty, jogurtové nápoje, peny, krémy, smotana, smotanové dezerty, čerstvá smotana, maslo, syrové pasty, syry, vyzrievacie syry, vy-

zrievacie syry s plesňou, čerstvé syry nevzreté, syry v slanom náleve, tvaroh, nápoje vyrobené najmä z mlieka alebo mliečnych výrobkov; mrazené mliečne výrobky, fermentované mliečne výrobky; jedlé oleje, olivový olej, jedlé tuky.

30 - Káva, čaj, kakao, čokoláda; nápoje na báze kávy, nápoje na báze kakaa, nápoje na báze čokolády; cukor, ryža, tapioka; múka, koláče (sladké alebo slané), pizza, torty a koláče (sladké alebo slané); cestoviny (obyčajné alebo ochutené, a/alebo plnené), obilninové výrobky, raňajkové obilninové zmesi; hotové jedlá obsahujúce úplne alebo čiastočne cestoviny; hotové jedlá vyrobené čiastočne alebo úplne z cesta; chlieb, sucháre; sušienky, keksy, biskvity (sladké alebo slané), obličky, vafle, zákusky, koláčiky, jemné pečivo; všetky uvedené tovary aj natreté, poliate alebo posypané, a/alebo plnené, a/alebo ochutené; slané alebo sladké predjedlá tvorené sušienkami, jemným pečivom, cestom alebo jemným šľahaným cestom; cukrovinky; zmrzliny, zmrzlinové výrobky, mrazené krémy; med; soľ; horčica; ocot; omáčky ako chuťové prísady, sladké omáčky, omáčky na cestoviny; koreniny.

32 - Nesýtené a sýtené vody (minerálne alebo neminerálne vody), ovocné alebo zeleninové šťavy, nápoje na báze ovocia alebo zeleniny, limonády, citrónády, tonikové vody, zázvorové pivo, šerbety (nápoje), prípravky na výrobu nápojov, sirupy na prípravu nápojov, ovocné alebo zeleninové extrakty bez obsahu alkoholu; bezalkoholové nápoje obsahujúce mliečne fermenty.

(540)



(591) modrá, biela, červená

(731) COMPAGNIE GERVAIS DANONE (société anonyme), 126-130, rue Jules Guesde, 92300 Levallois-Perret, FR;

(740) Fajnorová Mária, Ing., Bratislava, SK;

(210) 326-2002

(220) 07.02.2002

8 (511) 5, 30, 32

(511) 5 - Dietetické cukrovinky, dietetické šumienky v prášku alebo vo forme tabliet na lekárske účely.

30 - Cukrovinky.

32 - Limonády, šumivé limonády, šumienky vo forme práškov alebo vo forme tabliet.

(540)



(731) Ed. Haas SK, s. r. o., Staničná 20, 908 51 Holíč, SK;

(210) 327-2002

(220) 07.02.2002

8 (511) 6, 19, 37

(511) 6 - Kovové obytné kontajnery, prenosné stavby z kovu.

19 - Nekovové stavebné - prenosné bunky, nekovové prenosné stavby.

37 - Montážne, opravárske a inštaláčne služby.

(540)



(731) Bančák Róbert, Ing., Kalinčiakova 14, 953 01 Zlaté Moravce, SK;

(210) 330-2002

(220) 08.02.2002

8 (511) 35

(511) 35 - Informačné služby pre zákazníkov týkajúce sa domového predaja nasledujúceho tovaru: prístroje na šampónovanie kobercov, práčiek, bubnových sušičiek, žehliacich strojov, umývačiek riadu, mixérov, zariadenia na spracovanie potravín; šijacích strojov, viacúčelových oscilátorov poháňaných vzdušnou turbínou, podlahových leštičiek, elektrických prístrojov na šampónovanie kobercov, vysávačov, elektrických prístrojov na vákuové balenie potravín, mikrovlnných rúr, prístrojov na čistenie vody, elektrických prístrojov na varenie kávy, čističiek vzduchu, elektrických panvíc, prachových vrecúšok a filtrov do vysávačov; kartónových škatúľ a balíkov, papierového tovaru a papiernických tovarov a nástrojov označeného tovaru, neelektrických panvíc.

(540)



(731) Aktiebolaget Electrolux, SE-105 45 Stockholm, SE;

(740) Bušová Eva, JUDr., Bratislava, SK;

(210) 331-2002

(220) 08.02.2002

8 (511) 29, 30

(511) 29 - Mäso, ryby, hydina a zverina; mäsové výrobky; konzervované, sušené a tepelne spracované ovocie a zelenina; rôsoly, džemy, marmelády,

ovocné zaváraniny, ovocné pretlaky; vajcia, mlieko a mliečne výrobky; jedlé oleje a tuky; všetky druhy syrov.

30 - Káva, čaj, kakao, cukor, ryža, maniok, ságo, kávové náhradky; múka a výrobky z obilia, chlieb, pekárske a cukrárske výrobky, zmrzliny; med, melasový sirup; kvasnice, prášky do pečiva; soľ, horčica; ocot, omáčky ako chuťové prísady; korenie; ľad; pizza, pizzové koláčiky, omáčky a pasty na pizzu, pizzové cesto.

(540) **THE BIG NEW YORKER**

(731) Pizza Hut International, LLC, 14841 N. Dallas Parkway, Dallas, Texas 75254, US;

(740) Bezák Marián, Ing., Bratislava, SK;

(210) 332-2002

(220) 08.02.2002

8 (511) 30

(511) 30 - Čokoládovo-nugatový krém s príchutou lieskových orieškov.

(540) **NUSANTÉ**

(731) Lactoprot Zeelandia, s. r. o., Gemerská 3, 040 01 Košice, SK;

(740) Cicholes Štefan, Ing., Košice, SK;

(210) 338-2002

(220) 08.02.2002

8 (511) 1, 3, 5

(511) 1 - Chemické výrobky a chemikálie pre priemysel a vedu, chemické látky na konzervovanie potravín, triesloviny.

3 - Éterické oleje, kozmetické prípravky, vlasové vodičky, prípravky na čistenie zubov, dezodoranty na osobnú potrebu, sanitárne čistiace prípravky, voňavkárské výrobky.

5 - Liečivá, humánne a veterinárne farmaceutické prípravky, organopreparáty, očkovacie látky a séra, chemické výrobky pre lekárstvo, hygienu, farmáciu a vedu, baktericídne, fungicídne a insekticídne prípravky, dezinfekčné prípravky, prípravky proti nákaze, prípravky na ošetrovanie zubov a ústnej dutiny, diabetické prípravky na liečebné účely, utišujúce prostriedky a prípravky proti kašľu, liečivé byliny, čaje a čajové zmesi, vitamínové prípravky, liečivé tinktúry a kvapky.

(540) **BETAXA**

(731) SLOVAKOFARMA, a. s., Nitrianska 100, 920 27 Hlohovec, SK;

(740) ROTT, RŮŽIČKA & GUTTMANN, v. o. s., Bratislava, SK;

(210) 341-2002

(220) 08.02.2002

8 (511) 30

(511) 30 - Cukrovinky, čokoláda, čokoládové výrobky, obľátky, napolitánky, trubičky.

(540) **OKEY**

(731) DDK Slovakia, spol. s r. o., Železničná 465, 905 01 Senica, SK;

(740) Mešková Viera, Ing., Bratislava, SK;

(210) 342-2002

(220) 11.02.2002

8 (511) 35, 41

(511) 35 - Podpora predaja pre tretie osoby, reklama, reklamné materiály, reklamné oznamy.
41 - Organizovanie lotérií, organizovanie zábavných súťaží, zábava, pobavenie, hranie o peniaze.

(540) Korunka ku korunke

(731) Carrefour Slovensko, a. s., Panónska cesta, 851 04 Bratislava, SK;

(740) Stavrovský Peter, JUDr., Bratislava, SK;

(210) 343-2002

(220) 11.02.2002

8 (511) 19

(511) 19 - Výrobky z cementu, betónové prvky, betónárske výrobky, dlaždice z betónu s povrchovou úpravou štokovaním, dlažby s výnimkou kovových, prefabrikáty nie kovové, stropy nie kovové, nosníky s výnimkou kovových, stropné dosky s výnimkou kovových, betónové dosky, armovaný betón.

(540) TOPLINE

(731) PREMAC, spol. s r. o., Stará Vajnorská cesta 25, 832 17 Bratislava, SK;

(740) Guniš Jaroslav, Mgr., Bratislava, SK;

(210) 344-2002

(220) 11.02.2002

8 (511) 35, 41, 42

(511) 35 - Reklama (on line) na počítačovej komunikačnej sieti.

41 - Organizovanie plesov, tanečných zábav, informácie o možnostiach zábavy a rozptýlenia, organizovanie živých vystúpení, plánovanie a organizovanie večierkov, zábava, pobavenie, vydávanie kníh, publikácií a textov s výnimkou reklamných alebo náborových.

42 - Vytváranie a udržiavanie počítačových (WEB) stránok pre zákazníkov.

(540)



(731) Ing. Ján Nemeč - COMMUNICATION, Pri starej prachárni č. 4, 831 04 Bratislava, SK;

(740) Guniš Jaroslav, Mgr., Bratislava, SK;

(210) 356-2002

(220) 11.02.2002

8 (511) 7, 19, 35, 37, 42

(511) 7 - Betónové miešačky (stroje), čerpadlá, pumpy (stroje), dýchadlá, výtlačné ventilátory, formovacie stroje, kompresory ako stroje, lisovacie stroje, ručné nástroje a náradie mechanické.

19 - Materiál na výrobu betónu, betónové poľahy, základné konštrukcie na budovy s výnimkou kovových, omietky pre stavebníctvo, priečky s výnimkou kovových, stavebný materiál s výnimkou kovového, stropy, stropné dosky s vý-

nimkou kovových, vonkajšie plášte budov s výnimkou kovových.

35 - Sprostredkovanie obchodu s tovarom.

37 - Stavebníctvo (stavebná činnosť), najmä uskutočňovanie stavieb a ich zmien, prenájom technologických zariadení, poradenská a konzultačná činnosť v stavebníctve.

42 - Vývoj technológií, vývoj stavebných strojov a prístrojov pre stavebníctvo, vývoj mechanických nástrojov, poradenská a konzultačná činnosť v architektúre.

(540) AirBeton

(731) WI, s. r. o., M. Bela 17, 911 08 Trenčín, SK;

(740) Dudová Tatiana, Trenčín, SK;

(210) 357-2002

(220) 11.02.2002

8 (511) 7, 19, 35, 37, 42

(511) 7 - Betónové miešačky (stroje), čerpadlá, pumpy (stroje), dýchadlá, výtlačné ventilátory, formovacie stroje, kompresory ako stroje, lisovacie stroje, ručné nástroje a náradie mechanické.

19 - Materiál na výrobu betónu, betónové poľahy, základné konštrukcie na budovy s výnimkou kovových, omietky pre stavebníctvo, priečky s výnimkou kovových, stavebný materiál s výnimkou kovového, stropy, stropné dosky s výnimkou kovových, vonkajšie plášte budov s výnimkou kovových.

35 - Sprostredkovanie obchodu s tovarom.

37 - Stavebníctvo (stavebná činnosť), najmä uskutočňovanie stavieb a ich zmien, prenájom technologických zariadení, poradenská a konzultačná činnosť v stavebníctve.

42 - Vývoj technológií, vývoj stavebných strojov a prístrojov pre stavebníctvo, vývoj mechanických nástrojov, poradenská a konzultačná činnosť v architektúre.

(540)



wi technologic

(731) WI, s. r. o., M. Bela 17, 911 08 Trenčín, SK;

(740) Dudová Tatiana, Trenčín, SK;

(210) 370-2002

(220) 11.02.2002

8 (511) 3

(511) 3 - Parfumy; nemedicínálne toaletné prípravky, kozmetické prípravky; depilačné prípravky; toaletné potreby zahrnuté v triede 3; mydlá; šampóny; dezodoranty na osobnú potrebu; prípravky na starostlivosť o vlasy; éterické oleje.

(540) BONDAGE

(731) Milton Lloyd (Trade Marks) Limited, 42-44 Norwood High Street, London SE27 9NR, GB;

(740) ROTT, RŮŽIČKA & GUTTMANN, v. o. s., Bratislava, SK;

(210) 402-2002

(220) 14.02.2002

8 (511) 5,30

(511) 5 - Medicinálne dropsy.
30 - Bonbóny, cukríky.

(540)



(731) MEDIA Representations, spol. s r. o., Strakonická 510, 150 00 Praha 5, CZ;

(740) ROTT, RŮŽIČKA & GUTTMANN, v. o. s., Bratislava, SK;

(210) 404-2002

(220) 14.02.2002

8 (511) 6, 9, 37

(511) 6 - Zámočnícke tovary vrátane kľúčov a kľúčových polotovarov (surových kľúčov), cylindrické zámky, nárazové platne, fittingy a montážne časti, zatvárače dverí (neelektrické), kovové závesy, kovové alebo prevažne kovové rukoväti, kľučky a držadlá, kovové poplašné zariadenia na dvere; malé kovové predmety (železiarsky tovar); trezory; časti všetkých uvedených tovarov.

9 - Elektrické a elektromechanické zámky, kartové kľúče a čítače kartových kľúčov; elektrické nárazové platne, elektrické zatvárače a otvárače dverí, prístroje a nástroje na signalizáciu a kontrolu vrátane prístrojov a nástrojov na kontrolu a/alebo riadenie pohybu osôb v budovách, vchádzania a vychádzania z budov a prechádzania cez dvere a brány a/alebo na použitie so zámkami a/alebo trezormi; námornícke, fotografické, kinematografické a optické prístroje a nástroje; zememeračské, vážiace, záchranné a vzdelávacie prístroje a nástroje; prístroje na záznam, prenos alebo reprodukciu zvuku a obrazov; magnetické nosiče údajov; zariadenia na spracovanie údajov; počítače.

37 - Montáž a oprava zámkov a príbuzných tovarov.

(540) ASSA ABLOY

(731) ASSA ABLOY AB, S-10723 Stockholm, SE;

(740) Fajnorová Mária, Ing., Bratislava, SK;

(210) 407-2002

(220) 15.02.2002

8 (511) 32

(511) 32 - Minerálne a sytené vody a iné nealkoholické nápoje; sirupy, práškové zmesi a iné prípravky na výrobu nápojov, ovocné šťavy a ovocné nápoje.

(540)



(731) KRAFT FOODS HOLDINGS, INC., Three Lakes Drive, Northfield, Illinois 60093, US;

(740) Bezák Marián, Ing., Bratislava, SK;

(210) 413-2002

(220) 15.02.2002

8 (511) 29

(511) 29 - Konzervované potraviny - mäsové, mäsovo-zeleninové, nátierky, hotové jedlá obsahujúce tovary triedy 29.

(540)



(731) FAJNE, spol. s r. o., Topoľová 1/19, 935 21 Tlmače, SK;

(740) Bachratá Magdaléna, Mgr., Bratislava, SK;

(210) 418-2002

(220) 15.02.2002

8 (511) 29

(511) 29 - Mäso, výrobky z mäsa, hydiny a zveriny, údeniny.

(540)



(591) červenohnedá, biela, žltá

(731) Tauris Nitria, spol. s r.o., 951 15 Mojmírovce, SK;

(740) Guniš Jaroslav, Mgr., Bratislava, SK;

(210) 419-2002

(220) 15.02.2002

8 (511) 29

(511) 29 - Mäso, výrobky z mäsa, hydiny a zveriny, údeniny.

(540)



(591) červenohnedá, biela
 (731) Tauris Nitria, spol. s r.o., 951 15 Mojmírovce, SK;
 (740) Guniš Jaroslav, Mgr., Bratislava, SK;

(210) 422-2002

(220) 15.02.2002

8 (511) 29

(511) 29 - Mäso, výrobky z mäsa a hydiny.

(540)



(591) staroružová, červená, biela, čierna
 (731) TAURIS, a. s., Potravinárska 6, 979 01 Rimavská Sobota, SK;
 (740) Guniš Jaroslav, Mgr., Bratislava, SK;

(210) 420-2002

(220) 15.02.2002

8 (511) 29

(511) 29 - Mäso, výrobky z mäsa, hydiny a zveriny, údeniny.

(540)



(591) červenohnedá, biela
 (731) Tauris Nitria, spol. s r.o., 951 15 Mojmírovce, SK;
 (740) Guniš Jaroslav, Mgr., Bratislava, SK;

(210) 423-2002

(220) 15.02.2002

8 (511) 29

(511) 29 - Mäso, výrobky z mäsa, hydiny a zveriny, údeniny.

(540)



(591) červená, žltá, hnedá, biela
 (731) TAURIS, a. s., Potravinárska 6, 979 01 Rimavská Sobota, SK;
 (740) Guniš Jaroslav, Mgr., Bratislava, SK;

(210) 421-2002

(220) 15.02.2002

8 (511) 29

(511) 29 - Mäso, výrobky z mäsa, hydiny a zveriny, údeniny.

(540)



(591) modrá, červenohnedá, žltá, biela
 (731) Tauris Nitria, spol. s r.o., 951 15 Mojmírovce, SK;
 (740) Guniš Jaroslav, Mgr., Bratislava, SK;

(210) 424-2002

(220) 15.02.2002

8 (511) 29

(511) 29 - Mäso, výrobky z mäsa, hydiny a zveriny, šunky, údeniny.

(540)



(591) červenohnedá, žltá, sivá, biela

(731) TAURIS, a. s., Potravinárska 6, 979 01 Rimavská Sobota, SK;

(740) Guniš Jaroslav, Mgr., Bratislava, SK;

(210) 425-2002

(220) 15.02.2002

8 (511) 29

(511) 29 - Mäso, výrobky z mäsa, hydiny a zveriny, údeniny.

(540)



(591) modrá, staroružová, čierna, žltá

(731) TAURIS, a. s., Potravinárska 6, 979 01 Rimavská Sobota, SK;

(740) Guniš Jaroslav, Mgr., Bratislava, SK;

(210) 426-2002

(220) 15.02.2002

8 (511) 29

(511) 29 - Mäso, výrobky z mäsa, hydiny a zveriny, údeniny.

(540)



(591) červenohnedá, žltá, biela

(731) TAURIS, a. s., Potravinárska 6, 979 01 Rimavská Sobota, SK;

(740) Guniš Jaroslav, Mgr., Bratislava, SK;

(210) 427-2002

(220) 15.02.2002

8 (511) 29

(511) 29 - Mäso, výrobky z mäsa, hydiny a zveriny, údeniny.

(540)



(591) červená, biela

(731) TAURIS, a. s., Potravinárska 6, 979 01 Rimavská Sobota, SK;

(740) Guniš Jaroslav, Mgr., Bratislava, SK;

(210) 428-2002

(220) 15.02.2002

8 (511) 29

(511) 29 - Mäso, výrobky z mäsa, hydiny a zveriny, údeniny.

(540)



(591) červenohnedá, žltá, biela

(731) TAURIS, a. s., Potravinárska 6, 979 01 Rimavská Sobota, SK;

(740) Guniš Jaroslav, Mgr., Bratislava, SK;

(210) 429-2002

(220) 15.02.2002

8 (511) 29

(511) 29 - Mäso, výrobky z mäsa, hydiny a zveriny, údeniny.

(540)



(591) červenohnedá, žltá, biela

(731) TAURIS, a. s., Potravinárska 6, 979 01 Rimavská Sobota, SK;

(740) Guniš Jaroslav, Mgr., Bratislava, SK;

(210) 430-2002

(220) 15.02.2002

8 (511) 29, 40

(511) 29 - Mäso, ryby, hydina, zverina, výrobky z mäsa, hydiny a zveriny vrátane ich spracovania do formy konzerv, mäsové výťažky, údeniny, pokrmy pripravované z mäsových výrobkov, salámy, klobásy, šunky, tlačienky, párky, mäsové peny, nátierky, slanina, plnené boky, bravčová masť, držky, huspenina, jaternice, pečienka, pečienkové paštéty.

40 - Mäsiarstvo a údenárstvo, rozoberanie a spracovanie mäsa, údenie potravín.

(540)



- (591) červenohnedá, žltá, sivá
 (731) TAURIS, a. s., Potravinárska 6, 979 01 Rimavská Sobota, SK;
 (740) Guniš Jaroslav, Mgr., Bratislava, SK;

(210) 431-2002

(220) 15.02.2002

8 (511) 29, 40

- (511) 29 - Mäso, ryby, hydina, zverina, výrobky z mäsa, hydiny a zveriny vrátane ich spracovania do formy konzerv, mäsové výťažky, údeniny, pokrmy pripravované z mäsových výrobkov, salámy, klobásy, šunky, tlačienky, párky, mäsové peny, nátierky, slanina, plnené boky, bravčová masť, držky, huspenina, jaternice, pečienka, pečeňové paštéty.
 40 - Mäsiarstvo a údenárstvo, rozoberanie a spracovanie mäsa, údenie potravín.

(540)



- (591) červenohnedá, žltá, sivá
 (731) TAURIS, a. s., Potravinárska 6, 979 01 Rimavská Sobota, SK;
 (740) Guniš Jaroslav, Mgr., Bratislava, SK;

(210) 432-2002

(220) 15.02.2002

8 (511) 29, 40

- (511) 29 - Mäso, ryby, hydina, zverina, výrobky z mäsa, hydiny a zveriny vrátane ich spracovania do formy konzerv, mäsové výťažky, údeniny, pokrmy pripravované z mäsových výrobkov, salámy, klobásy, šunky, tlačienky, párky, mäsové peny, nátierky, slanina, plnené boky, bravčová masť, držky, huspenina, jaternice, pečienka, pečeňové paštéty.
 40 - Mäsiarstvo a údenárstvo, rozoberanie a spracovanie mäsa, údenie potravín.

(540)



- (591) červenohnedá, sivá, žltá
 (731) TAURIS, a. s., Potravinárska 6, 979 01 Rimavská Sobota, SK;
 (740) Guniš Jaroslav, Mgr., Bratislava, SK;

(210) 433-2002

(220) 15.02.2002

8 (511) 29, 40

- (511) 29 - Mäso, ryby, hydina, zverina, výrobky z mäsa, hydiny a zveriny vrátane ich spracovania do formy konzerv, mäsové výťažky, údeniny, pokrmy pripravované z mäsových výrobkov, salámy, klobásy, šunky, tlačienky, párky, mäsové peny, nátierky, slanina, plnené boky, bravčová masť, držky, huspenina, jaternice, pečienka, pečeňové paštéty.
 40 - Mäsiarstvo a údenárstvo, rozoberanie a spracovanie mäsa, údenie potravín.

(540)



- (591) červenohnedá, sivá, žltá
 (731) TAURIS, a. s., Potravinárska 6, 979 01 Rimavská Sobota, SK;
 (740) Guniš Jaroslav, Mgr., Bratislava, SK;

(210) 434-2002

(220) 15.02.2002

8 (511) 29, 40

- (511) 29 - Mäso, ryby, hydina, zverina, výrobky z mäsa, hydiny a zveriny vrátane ich spracovania do formy konzerv, mäsové výťažky, údeniny, pokrmy pripravované z mäsových výrobkov, salámy, klobásy, šunky, tlačienky, párky, mäsové peny, nátierky, slanina, plnené boky, bravčová masť, držky, huspenina, jaternice, pečienka, pečeňové paštéty.
 40 - Mäsiarstvo a údenárstvo, rozoberanie a spracovanie mäsa, údenie potravín.

(540)



- (591) červenohnedá, sivá, žltá
 (731) TAURIS, a. s., Potravinárska 6, 979 01 Rimavská Sobota, SK;
 (740) Guniš Jaroslav, Mgr., Bratislava, SK;

(210) 435-2002

(220) 15.02.2002

8 (511) 29, 40

(511) 29 - Mäso, ryby, hydina, zverina, výrobky z mäsa, hydiny a zveriny vrátane ich spracovania do formy konzerv, mäsové výťažky, údeniny, pokrmy pripravované z mäsových výrobkov, salámy, klobásy, šunky, tlačienky, párky, mäsové peny, nátierky, slanina, plnené boky, bravčová masť, držky, huspenina, jaternice, pečenka, pečeneňové paštéty.

40 - Mäsiarstvo a údenárstvo, rozoberanie a spracovanie mäsa, údenie potravín.

(540)

(591) červenohnedá, sivá, žltá

(731) TAURIS, a. s., Potravinárska 6, 979 01 Rimavská Sobota, SK;

(740) Guniš Jaroslav, Mgr., Bratislava, SK;

(210) 436-2002

(220) 15.02.2002

8 (511) 29, 40

(511) 29 - Mäso, ryby, hydina, zverina, výrobky z mäsa, hydiny a zveriny vrátane ich spracovania do formy konzerv, mäsové výťažky, údeniny, pokrmy pripravované z mäsových výrobkov, salámy, klobásy, šunky, tlačienky, párky, mäsové peny, nátierky, slanina, plnené boky, bravčová masť, držky, huspenina, jaternice, pečenka, pečeneňové paštéty.

40 - Mäsiarstvo a údenárstvo, rozoberanie a spracovanie mäsa, údenie potravín.

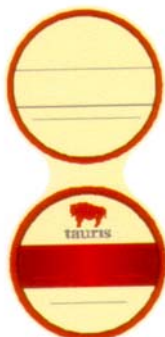
(540)

(591) červenohnedá, sivá, žltá

(731) TAURIS, a. s., Potravinárska 6, 979 01 Rimavská Sobota, SK;

(740) Guniš Jaroslav, Mgr., Bratislava, SK;

(210) 452-2002

(220) 18.02.2002

8 (511) 2, 3, 4, 8, 9, 11, 16, 21, 28, 35

(511) 2 - Ochranné prípravky na kovy.

3 - Avivážne prípravky; bieliace prípravky; bieliace prípravky (na čistenie bielizne a šatstva); čistiacie mlieka na toaletné účely; čistiacie prípravky; chemické avivážne prípravky na použitie v domácnosti; dezinfekčné mydlá; dezodoračné mydlá; dezodoranty na osobnú potrebu; farby kozmetické; kolínske vody; kozmetické prípravky na zoštíhlenie; krémy na kožu; krémy (na obuv; laky na nechty; lesky na pery, leštiace krémy na obuv; leštiace prípravky na nábytok a dlážku; leštiace prípravky na zubné protézy; laky na nechty; ceruzky na obočie; odstraňovače škvŕn; prípravky na čistenie okien automobilov; opaľovacie prípravky kozmetické; pracie prípravky, prípravky proti poteniu; šampóny; toaletné mydlá.

4 - Mazacie oleje; mazacie tuky

8 - Depilačné prístroje, elektrické a neelektrické; kľúče (na matice) ako ručné nástroje; kulmy (na kučeračenie vlasov); nástroje na rezanie, sekacie, krájanie (ručné); nástrojové brúsky, ostričky ako nástroje; nože, listy píly, radlice (ručné nástroje a náradie); nožiarsky tovar, príbor; nožnice na strihanie vlasov (elektrické alebo neelektrické); nožnice na trávniky a živé ploty (ručné náradie); otvárače na konzervy s výnimkou elektrických; príbor (nože, vidličky a lyžice); ručné nástroje a náradie; skrutkovače; vrtáky (ručné nástroje); vrtáky, nebožiece.

9 - Kompaktné disky (optické); kozmografické nástroje; magnetické pásky; okuliare; rukavice ochranné.

11 - Ohrievače; ohrievače na nohy, nánožníky (elektrické aj neelektrické); vyhrievané podušky elektrické s výnimkou podušiek na lekárske účely.

16 - Maliarske štetce.

21 - Domáce mlynčeky s výnimkou elektrických; kávové mlynčeky ručné; kefy na obuv; kuchynské náradie s výnimkou náradia z drahých kovov; kuchynské potreby neelektrické; lapače hmyzu; nádoby na použitie v domácnosti alebo v kuchyni s výnimkou nádob z drahých kovov.

28 - Cvičebné náradie; cvičebné zariadenie na posilňovanie hrudníka; ozdoby na vianočné stromčeky s výnimkou osvetľovacích telies; zariadenia na telesné cvičenia.

35 - Obchodný alebo podnikateľský prieskum; predvádzanie tovaru; prieskum trhu; reklama, televízna reklama.

(540)

(591) tmavomodrá, žltá, biela

(731) TV OBCHOD SR, s. r. o., Pečnianska 27, 851 01 Bratislava, SK;

(210) 453-2002

(220) 18.02.2002

8 (511) 2, 3, 4, 8, 9, 11, 16, 21, 28, 35

(511) 2 - Ochranné prípravky na kovy.

3 - Avivážne prípravky; bieliace prípravky; bieliace prípravky (na čistenie bielizne a šatstva); čistiacie mlieka na toaletné účely; čistiacie prípravky; chemické avivážne prípravky na použitie v domácnosti; dezinfekčné mydlá; dezodoračné mydlá; dezodoranty na osobnú potrebu; farby kozmetické; kolínske vody; kozmetické prípravky na zoštíhlenie; krémy na kožu; krémy na obuv; laky na nechty; lesky na pery, leštiace krémy na obuv; leštiace prípravky na nábytok a dlážku; leštiace prípravky na zubné protézy; laky na nechty; ceruzky na obočie; odstraňovače škvrín; prípravky na čistenie okien automobilov; opaľovacie prípravky kozmetické; pracie prípravky, prípravky proti poteniu; šampóny; toaletné mydlá.

4 - Mazacie oleje; mazacie tuky.

8 - Depilačné prístroje, elektrické a neelektrické; kľúče (na matice) ako ručné nástroje; kulmy (na kučeravenie vlasov); nástroje na rezanie, sekacie, krájanie (ručné); nástrojové brúsky, ostričky ako nástroje; nože, listy píly, radlice (ručné nástroje a náradie); nožiarsky tovar, príbor; nožnice na strihanie vlasov (elektrické alebo neelektrické); nožnice na trávniky a živé ploty (ručné náradie); otváratele na konzervy s výnimkou elektrických; príbor (nože, vidličky a lyžice); ručné nástroje a náradie; skrutkovače; vrtáky (ručné nástroje); vrtáky, nebožice.

9 - Kompaktné disky (optické); kozmografické nástroje; magnetické pásky; okuliare; rukavice ochranné.

11 - Ohrievače; ohrievače na nohy, nánožníky (elektrické aj neelektrické); vyhrievané podušky elektrické s výnimkou podušiek na lekárske účely.

16 - Maliarske štetce.

21 - Domáce mlynčeky s výnimkou elektrických; kávové mlynčeky ručné; kefy na obuv; kuchynské náradie s výnimkou náradia z drahých kovov; kuchynské potreby neelektrické; lapače hmyzu; nádoby na použitie v domácnosti alebo v kuchyni s výnimkou nádob z drahých kovov.

28 - Cvičebné náradie; cvičebné zariadenie na posilňovanie hrudníka; ozdoby na vianočné stromčeky s výnimkou osvetľovacích telies; zariadenia na telesné cvičenia.

35 - Obchodný alebo podnikateľský prieskum; predvádzanie tovaru; prieskum trhu; reklama, televízna reklama.

(540) TV OBCHOD

(731) TV OBCHOD SR, s. r. o., Pečnianska 27, 851 01 Bratislava, SK;

(210) 454-2002

(220) 18.02.2002

(310) 175290

(320) 04.01.2002

(330) CZ

8 (511) 30

(511) 30 - Trvanlivé pečivo čokoládové a nečokoládové, piškóty.

(540)



(591) oranžová, modrá, biela, hnedá, žltá

(731) Opavia - LU, a. s., Thámova 289/13, 186 21 Praha 8 - Karlín, CZ;

(740) Kováčik Štefan, Ing., Bratislava, SK;

(210) 456-2002

(220) 18.02.2020

8 (511) 5

(511) 5 - Klinická črevná výživa (na predpis lekára alebo dietológa) podávaná ústne alebo sondou nie pre oblasť urológie.

(540) CUBITAN

(731) N. V. Nutricia, Stationsstraat 186, 2712 HM Zoetermeer, NL;

(740) ROTT, RŮŽIČKA & GUTTMANN, v. o. s., Bratislava, SK;

(210) 457-2002

(220) 18.02.2002

8 (511) 5

(511) 5 - Vyživovacie prípravky podávané črevnou cestou pri metabolických ťažkostiach súvisiacich so stresom.

(540) STRESSON

(731) N. V. Nutricia, Stationsstraat 186, 2712 HM Zoetermeer, NL;

(740) ROTT, RŮŽIČKA & GUTTMANN, v. o. s., Bratislava, SK;

(210) 469-2002

(220) 20.02.2002

8 (511) 5, 7, 11, 31

(511) 5 - Kozmetické prípravky pre psov; protiparazitické prípravky; protiparazitické obojky pre zvieratá; prípravky na umývanie zvierat; repelenty pre psov.

7 - Práčky, vysávače prachu a podobných nečistôt, umývačky riadu, čistiacie stroje, etiketovacie stroje, filtrovacie stroje, kávové mlynčeky s výnimkou ručných, kompresory do chladiacich zariadení, kosačky, krájače na chlieb, kuchynské stroje elektrické, elektrické lisy pre domácnosť, mangle, mlynčeky na mäso s výnimkou ručných, mixéry s výnimkou ručných, elektrické mlynčeky pre domácnosť, ručné nástroje a náradie na iný než ručný pohon, pletacie stroje, odstredivky, elektrické otváratele na konzervy, striekacie pištole, strúhadlá s výnimkou ručných, žmýkačky.

11 - Zariadenia na osvetľovanie, vykurovanie, zariadenia na varenie, chladenie a sušenie, vetra-

cie, vodárenské a sanitárne zariadenia, plynové a elektrické kotly, plynové a elektrické sporáky, chladničky, odsávacie zariadenia, klimatizačné zariadenia, bojler, mrazničky, ohrievače, ventily, zariadenia ku kúrenárskym kotlom, prístroje na čistenie a filtrovanie vzduchu, regulačno-bezpečnostné zariadenia na plynové potrubia, na plynové zariadenia a na vodné zariadenia, sušičky.

31 - Potrava pre zvieratá; podstielky pre zvieratá; aromatizovaný piesok pre domáce zvieratá ako podstielka; pieskovaný papier pre domáce zvieratá ako podstielka; rašelina ako podstielka; slama ako podstielka; jedlé predmety na žuvanie pre zvieratá; produkty na podstielku zvierat; posilňujúce prípravky pre zvieratá; prísady do krmív nie na lekárske účely; sépiové kosti pre vtákov; nápoje pre zvieratá.

(540) LUNDI

(731) Jedličková Jarmila, Zeleneč č. 385, 919 21 Zeleneč, SK;

(740) Litváková Edita, Ing., Bratislava, SK;

(210) 470-2002

(220) 20.02.2002

8 (511) 29, 30, 31, 39

(511) 29 - Sušená zelenina; sušené ovocie; sušené hrozienka; sušený kokos; zemiakové lupienky; kandizované ovocie; spracované oriešky; spracované mandle; spracované arašidy; kukuričný olej; rastlinný olej.

30 - Pukance; kukuričné pukance; pražená kukurica; kukuričné vločky; kukuričná múka; kukuričný škrob; mletá kukurica; prípravky z obilnín; výrobky z obilnín; obilninové lupienky a vločky; cukrovinky; müsli; sušienky, sucháre, biskvity; oblátky; jemné pečivo; pralinky; arašidové cukrovinky; príchuti do potravín s výnimkou esencií a éterických olejov.

31 - Kukurica; obilie; zrno (obilie); obilie v nespracovanom stave; orechy; lieskové oriešky; arašidy; sezam.

39 - Balenie tovaru, najmä potravín v uvedených triedach tovarov.

(540) WINNER CORN

(731) CORN & POPCORN COMPANY, s. r. o., Kvetinárska 16, 821 06 Bratislava, SK;

(740) Kajabová Monika, JUDr., Bratislava, SK

(210) 472-2002

(220) 20.02.2002

8 (511) 30

(511) 30 - Cukrovinky vrátane žuvačiek, cukríkov a cukríkov s mäťovou príchťou.

(540) HUBBA BUBBA BUBBLE TAPE

(731) Wm. WRIGLEY Jr. Company, 410 North Michigan Avenue, Chicago, Illinois 60611, US;

(740) Fajnorová Mária, Ing., Bratislava, SK;

(210) 473-2002

(220) 20.02.2002

8 (511) 30

(511) 30 - Cukrovinky vrátane žuvačiek, cukríkov a cukríkov s mäťovou príchťou.

(540) BUBBLE TAPE

(731) Wm. WRIGLEY Jr. Company, 410 North Michigan Avenue, Chicago, Illinois 60611, US;

(740) Fajnorová Mária, Ing., Bratislava, SK;

(210) 475-2002

(220) 20.02.2002

8 (511) 5, 29, 32

(511) 5 - Farmaceutické výrobky, potravinové výživové doplnky, dietetické výrobky na lekárske účely, potraviny na lekárske účely pre dospelých a deti, dietetické potravinárske výrobky a nápoje na liečebné účely, nápoje dietetického charakteru na liečebné účely, bylinné výrobky na liečebné účely, liečivé nápoje, želatínové výrobky na lekárske účely.

29 - Želatínové potravinárske doplnky vo forme prášku.

32 - Nealkoholické nápoje a iné prípravky na prípravu nealkoholických nápojov, prípravky na prípravu nealkoholických nápojov obsahujúcich dietetické, výživové, posilňujúce a podporné doplnky.

(540) EQUITIN

(731) ORLING, spol. s r. o., Na Bělisku 1352, 562 01 Ústí nad Orlicí, CZ;

(740) Filípek Ján, Ing., Bratislava, SK;

(210) 476-2002

(220) 20.02.2002

8 (511) 5, 29, 32

(511) 5 - Farmaceutické výrobky, potravinové výživové doplnky, dietetické výrobky na lekárske účely, potraviny na lekárske účely pre dospelých a deti, dietetické potravinárske výrobky a nápoje na liečebné účely, nápoje dietetického charakteru na liečebné účely, bylinné výrobky na liečebné účely, liečivé nápoje, želatínové výrobky na lekárske účely.

29 - Želatínové potravinárske doplnky vo forme prášku.

32 - Nealkoholické nápoje a iné prípravky na prípravu nealkoholických nápojov, prípravky na prípravu nealkoholických nápojov obsahujúcich dietetické, výživové, posilňujúce a podporné doplnky.

(540) DERMISTIN

(731) ORLING, spol. s r. o., Na Bělisku 1352, 562 01 Ústí nad Orlicí, CZ;

(740) Filípek Ján, Ing., Bratislava, SK;

(210) 477-2002

(220) 20.02.2002

8 (511) 5, 29, 32

(511) 5 - Farmaceutické výrobky, potravinové výživové doplnky, dietetické výrobky na lekárske účely, potraviny na lekárske účely pre dospelých a deti, dietetické potravinárske výrobky a nápoje na liečebné účely, nápoje dietetického charakteru na liečebné účely, bylinné výrobky na liečebné účely, liečivé nápoje, želatínové výrobky na lekárske účely.

29 - Želatínové potravinárske doplnky vo forme prášku.

32 - Nealkoholické nápoje a iné prípravky na prípravu nealkoholických nápojov, prípravky na prípravu nealkoholických nápojov obsahujúcich dietetické, výživové, posilňujúce a podporné doplnky.

(540) DERMATIN ORLING

(731) ORLING, spol. s r. o., Na Bělisku 1352, 562 01 Ústí nad Orlicí, CZ;
(740) Filípek Ján, Ing., Bratislava, SK;

(210) 478-2002

(220) 20.02.2002

8 (511) 9, 42

(511) 9 - Softvér, hlavne na stravovanie alebo na riadenie a výdaj stravy.
42 - Tvorba a vývoj softvéru, hlavne na stravovanie alebo na riadenie a výdaj stravy.

(540) GASTRIS

(731) ANETE, spol. s r. o., Okružní 29a, 638 00 Brno, CZ;
(740) Filípek Ján, Ing., Bratislava, SK;

(210) 479-2002

(220) 20.02.2002

8 (511) 5, 29, 32

(511) 5 - Farmaceutické výrobky, dietetické výrobky na lekárske účely, potraviny na lekárske účely pre dospelých a deti, dietetické potravinárske výrobky a nápoje na liečebné účely určené na ochranu kĺbov, väzivového aparátu, prípadne iných častí pohybového aparátu a ľudského organizmu, nápoje dietetického charakteru na liečebné účely, prípravky na humánnu aplikáciu na liečebné účely, bylinné výrobky na liečebné účely, liečivé nápoje, želatínové výrobky na lekárske účely, dietetické prípravky na liečebné účely určené na ochranu kĺbov a pohybového aparátu.
29 - Želatínové potravinárske doplnky vo forme prášku.
32 - Nealkoholické nápoje a iné prípravky na prípravu nealkoholických nápojov.

(540)



(731) ORLING, spol. s r. o., Na Bělisku 1352, 562 01 Ústí nad Orlicí, CZ;
(740) Filípek Ján, Ing., Bratislava, SK;

(210) 480-2002

(220) 20.02.2002

8 (511) 12

(511) 12 - Automobily, vagóny, nákladné vozidlá, dodávkové vozidlá, vidlicové vysokozdvížne vozíky, ťahače, traktory a iné úžitkové vozidlá, konštrukčné diely všetkých týchto vozidiel.

(540) ACERTA

(731) NISSAN JIDOSHA KABUSHIKI KAISHA, No. 2 Takaracho, Kanagawa-ku, Yokohama-shi, Kanagawa-ken, JP;

(740) ROTT, RŮŽIČKA & GUTTMANN, v. o. s., Bratislava, SK;

(210) 486-2002

(220) 21.02.2002

8 (511) 29

(511) 29 - Mlieko, mliečne výrobky, syr, mliečne dezerty.

(540) OBLÁČEK

(731) BONGRAIN S. A., 42 rue Rieussec, 78 220 Viroflay, FR;

(740) Stavrovský Peter, JUDr., Bratislava, SK;

(210) 501-2002

(220) 21.02.2002

8 (511) 9, 35, 42

(511) 9 - Informačné elektronické zariadenia.
35 - Interaktívna reklamná a propagačná činnosť; pomoc pri riadení a prevádzkovaní obchodnej činnosti; zbieranie údajov do počítačových databáz; zoraďovanie údajov v počítačových databázach.
42 - Tvorba softvéru; inštalácia počítačových programov, aktualizovanie počítačových programov, servis počítačových programov, návrh počítačových systémov, obnovovanie počítačových databáz.

(540)



(591) tmavomodrá, svetlomodrá

(731) InfoNet Technologies Slovakia, s. r. o., Zvolenská cesta 19, 974 01 Banská Bystrica, SK;

(740) Záhurecký Eugen, JUDr., Banská Bystrica, SK;

(210) 502-2002

(220) 21.02.2002

8 (511) 10, 25, 42

(511) 10 - Ortopedická obuv, zdravotná obuv.
25 - Podošvy na obuv, všetky typy obuvi zaradené do triedy 25.
42 - Navrhovanie a vývoj v oblasti obuvníckeho priemyslu.

(540)



(731) EPUR, spol. s r. o., Gen. Svobodu 766, 958 01 Partizánske, SK;

(740) Záthurecký Eugen, JUDr., Banská Bystrica, SK;

(210) 507-2002

(220) 22.02.2002

(310) DE 30155435

(320) 12.11.2001

(330) DE

8 (511) 9

(511) 9 - Optické multiplexory na prenos prostredníctvom optických sietí.

(540) METROPOLIS

(731) Lucent Technologies Inc., 600 Mountain Ave., Murray Hill, NJ 07974 - 0636, US;

(740) Tomeš Pavol, Ing., Bratislava, SK;

(210) 508-2002

(220) 22.02.2002

8 (511) 3

(511) 3 - Prípravky na čistenie, leštenie, čistenie povrchov a abrazíva; odlakovače; vosky; prípravky na báze voskov na použitie na povrchy s konečnou úpravou a nedokončené povrchy; prípravky na odstraňovanie voskov; prípravky na čistenie odpadov; mydlá; detergenty.

(540) MR. MUSCLE FANTASTIK

(731) S. C. Johnson & Son, Inc., 1525 Howe Street, Racine, Wisconsin 53403-2236, US;

(740) Žovicová Viera, Mgr., Bratislava, SK;

(210) 510-2002

(220) 22.02.2002

8 (511) 9

(511) 9 - Počítače, počítačový hardvér vrátane počítačových periférií, počítačových súčiastok, počítačových klávesníc, zariadenia na ovládanie počítačového videa, najmä počítačové myši, guľové ovládače, džojstiky a hracie podložky, počítače na použitie v automobiloch a počítačové programy pre ne, elektrické zariadenia na prijímanie televízie a globálneho komunikačného sieťového prenosu a ich prevádzanie do televízie alebo iného zobrazovacieho zariadenia a počítačové programy na použitie s nimi, telefóny a počítačové programy na ich kontrolu a riadenie, zábavné automaty obsahujúce počítačový hardvér a softvér pre ne, prenosné počítače, elektrické príslušenstvo na hranie hier a operačný softvér na ne, počítačové programy, operačné systémové programy, počítačové programy na hranie hier, počítačové programy na riadenie zobrazovacích televíznych programov, kancelárska technika.

(540)



(591) červená, čierna

(731) NOVATECH, s. r. o., Slobody č. 43, 022 01 Čadca, SK;

(210) 511-2002

(220) 22.02.2002

8 (511) 36

(511) 36 - Poisťovacie a finančné služby.

(540) AIG

(731) AMERICAN INTERNATIONAL GROUP, INC., 70 Pine Street, New York, NY 10270, US;

(740) Čechvalová Dagmar, Bratislava, SK;

(210) 513-2002

(220) 22.02.2002

8 (511) 34

(511) 34 - Cigarety.

(540)

(591) svetlomodrá, tmavomodrá, zlatá

(731) SLOVAK INTERNATIONAL TABAK, a. s., S. I. T., Mlynské Nivy 54, 824 53 Bratislava, SK;

(210) 515-2002

(220) 22.02.2002

8 (511) 45

(510) 45 - Detektívne kancelárie, osobní strážcovia, civilná ochrana.

(540)

(591) tmavomodrá, svetlomodrá

(731) FOBOS security, s. r. o., Krajinská 50, 921 01 Piešťany, SK;

- (210) 516-2002
 (220) 22.02.2002
 8 (511) 35
 (511) 35 - Vedenie účtovných kníh; profesionálne obchodné alebo podnikateľské poradenstvo.
 (540)



- (591) tmavomodrá, svetlomodrá
 (731) FOBOS consulting, s. r. o., Kukorelliho 2, 921 01 Piešťany, SK;

- (210) 517-2002
 (220) 22.02.2002
 8 (511) 39
 (511) 39 - Prenájom automobilov, prenájom dopravných prostriedkov.
 (540)



- (591) tmavomodrá, svetlomodrá
 (731) FOBOS rent a car, s. r. o., Nálepškova 2, 921 01 Piešťany, SK;

- (210) 522-2002
 (220) 25.02.2002
 8 (511) 29, 39, 40
 (511) 29 - Mäso, mäsové výrobky, najmä údeniny ako klobásky, salámy, párky, ďalej droby, vnútornosti, držky, neživá hydina, konzervované mäso, konzervované ryby, ryby a potraviny z rýb patriace do tejto triedy, kôrovce, holotúry a mäkkýše, mäsové výťažky, mäsové vývary, zverina.
 39 - Doprava a skladovanie v súvislosti s uvedenými výrobkami a službami.
 40 - Konzervovanie potravín, údenie potravín, najmä mäsa.
 (540)



- (591) červená, zelená, modrá, žltá, biela
 (731) GYULA CZ, s. r. o., Masná 9, 602 00 Brno, CZ;
 (740) Dudová Tatiana, Trenčín, SK;

- (210) 523-2002
 (220) 25.02.2002
 8 (511) 30, 39
 (511) 30 - Pekárske výrobky.
 39 - Distribúcia výrobkov.
 (540) **CHLIEB ČIERNY RAŽNÝ IBRAHIM, BALENÝ, KRÁJANÝ**
 (731) Priemyselná pekáreň Ilava, a. s., kpt. Nálepku 270/61, 019 01 Ilava, SK;
 (740) Dudová Tatiana, Trenčín, SK;

- (210) 524-2002
 (220) 02.05.2002
 8 (511) 9, 16, 38
 (511) 9 - Elektrické, elektronické, magnetické, optické, záznamové a reprodukčné nástroje, ako aj ich časti a súčasti vrátane magnetických nosičov záznamu v podobe pásovk, kariet a diskov na záznam zvuku, obrazu a dát, karty a disky s predošlým záznamom zvuku, obrazu a dát, osobné počítače, mikropočítače, obslužné zaraďovače, vreckové číslicové kalkulačky, pohybliví spoločníci, osobné organizéry, disketové mechanizmy, diskové jednotky, radiče diskových jednotiek, videografické radiče, pohony spätného vrátania pásky, kazety s magnetickou páskou, dosky s tlačenými obvody, dosky so sériovým rozhraním, dosky s kombináciou sériového a paralelného rozhrania, modemy, počítačové klávesnice, číslicové klávesnice pre počítače, pamäťové kazety s vonkajším pohonom diskov a napájaním, konverzné súpravy farebného zobrazenia pre prenosné počítače s kvapalnými kryštálkami, pamäťové moduly s priamym výberom, numerické koprocesory, elektrické spojovacie káble, permanentné pamäte, moduly s video permanentnou pamäťou, rýchla vyrovnávací pamäť, panely s rozšírenou pamäťou, aktualizované kazety s panelovými procesormi pre osobné počítače, prenosné puzdrá na počítače, programové magnetické diskety, pamäťové pohony diskov s permanentnou pamäťou, nabíjateľné batérie, napäťové meniče pre automobily, nabíjačky akumulátorov, meniče striedavého napätia pre počítače, elektrické spojovacie káble na počítače a periférne zariadenia, počítačové ukazovacie prístroje, hlavne myši, perá a guľové ovládače, stolové počítačové rozširiteľné bázy, adaptéry periférneho zariadenia, aktualizované kazety s možnosťou pripojenia audiopriestrojov k osobným počítačom, karty PCMCIA medzinárodnej spoločnosti pre karty osobných počítačov, pamäťové systémy s rozumnými pohonnými maticami osobných počítačov a obslužných kanálov, počítače s písacími bázami, počítačové tlačiarne a radiče, pohon programového vybavenia, karty pre rozhranie, papierové kazety a viacúčelové napájače, kazety do počítačových tlačiarň a faksimilových prístrojov, záručné a registračné diskety, pohon diskových pamäťových systémov pre osobné, radiče rozhraní počítačových sietí, nepretržite napájače, ochrany napájacích káblov, počítačové programy na inicializovanie a zostavovanie počítača, diagnostické funkcie, operačné systémy, počítačové periférne pohony, výberové informačné databázy, zrkadlenie pohonu, strázenie

dát, registrácie chýb, automatická kontrola sledovania regenerácie obslužných kanálov, odkladanie programov a príjem licenčných dohôd, referenčné obslužné programy pre technickú informáciu, monitorovanie a riadenie jedného alebo väčšieho počtu kanálov v miestnej oblastnej sieti osobných počítačov.

16 - Časopisy, katalógy, brožúry, manuály a ďalšie tlačoviny, návody a príručky.

38 - Multimediálne komunikácie pomocou internetovej televízie, WWW aplikácií, WEB - DWD, multimediálnych serverov, multimediálnych archívov.

(540)



The logo for MMORE features the word 'MMORE' in a bold, sans-serif font. Above the 'O's, there are three curved lines that resemble a signal or broadcast icon.

(731) LAMA Plus, s. r. o., Svatopluka Čecha 706, 735 06 Karviná, CZ;

(740) Bačík Kvetoslav, Ing., Nová Dubnica, SK;

(210) 528-2002

(220) 25.02.2002

8 (511) 9, 38, 41

(511) 9 - Antény, parabolické antény, satelitné prijímače, autorádiá, clony proti radiácii na priemyselne účely, diaľkové ovládače, kompaktné disky, elektrické meniče, meracie pomôcky, elektrické meracie zariadenia, mikroprocesory, modemy, monitory, odrušovače, periférne zariadenia počítačov, počítače, počítačový softvér, rádioprijímače, videoprijímače, elektrotechnické prípojky, radary, rádiotelefone zariadenia, refraktory, satelity na vedecké účely, vysielacie elektronických signálov, televízne prístroje, televízne zariadenia, vlnomery, vysielacie zariadenia v telekomunikáciách, vysielacie v telekomunikáciách, vysoko-frekvenčné prístroje, zosilňovače, zvukové nahrávacie zariadenia.

38 - Televízne vysielanie, rozhlasové vysielanie, vysielanie káblovej televízie, vysielanie satelitnej televízie, prenos dát.

41 - Vydávanie informačných periodických publikácií, výroba rozhlasových a televíznych programov, vzdelávanie, kultúra, šport, výroba zvukových a dátových nosičov, výstavy prehliadky.

(540) SLOVSAT

(731) LUT - SAT - RADIO Prešov, spol. s r. o., Múrárska 18, 080 01 Prešov, SK;

(740) Kováčik Štefan, Ing., Bratislava, SK;

(210) 529-2002

(220) 25.02.2002

8 (511) 32

(511) 32 - Energetický nápoj.

(540) BRUTE FORCE

(731) REGAZ, s. r. o., 26. dubna 1917, 688 01 Uherský Brod, CZ;

(740) Kajabová Monika, JUDr., Bratislava, SK

(210) 530-2002

(220) 25.02.2002

8 (511) 28

(511) 28 - Hry a hračky; telocvičné a športové potreby, ktoré nie sú zahrnuté v iných triedach; ozdoby na vianočný stromček.

(540) ACTION MAN

(731) Hasbro Inc., Pawtucket, Rhode Island, US;

(740) Fajnorová Mária, Ing., Bratislava, SK;

(210) 538-2002

(220) 25.02.2002

8 (511) 5

(511) 5 - Lekárske a farmaceutické prípravky.

(540) NEURONTIN ST

(731) WARNER - LAMBERT COMPANY, spoločnosť zriadená podľa zákonov štátu Delaware, 201 Tabor Road, Morris Plains, New Jersey 07950, US;

(740) Tomeš Pavol, Ing., Bratislava, SK;

(210) 539-2002

(220) 25.02.2002

8 (511) 35, 41, 42

(511) 35 - Reklamná a propagačná činnosť, televízna a rozhlasová reklama, poskytovanie obchodného alebo podnikateľského poradenstva, prieskum trhu a jeho vyhodnotenie, prieskum verejnej mienky.

41 - Organizovanie kurzov a seminárov, organizovanie kultúrnych a spoločenských akcií.

42 - Poradenstvo v oblasti verbálnej a neverbálnej komunikácie, poradenstvo v oblasti vzťahov medzi verejnosťou, oznamovacími prostriedkami a podnikateľskými subjektmi.

(540) CEPRA

(731) Ján Lazar - Service 21, Wilsonova 2, 811 07 Bratislava, SK;

(210) 540-2002

(220) 25.02.2002

8 (511) 35, 41

(511) 35 - Reklamná činnosť; sprostredkovanie reklamnej činnosti; organizovanie súťaží na reklamné a obchodné účely.

41 - Služby v oblasti zábavy, kultúry a športu; organizovanie súťaží a spoločenských podujatí na zábavné a kultúrne účely, organizovanie súťaží v oblasti športu.

(540)



(591) červená, žltá, biela, čierna, hnedá

(731) ŠPORT PROGRESS, spol. s r. o., Plynárenská 2/a, 821 09 Bratislava, SK;

(740) Litvákova Edita, Ing., Bratislava, SK;

(210) 541-2002

(220) 25.02.2002

8 (511) 39

(511) 39 - Prenájom automobilov, sprostredkovanie prepravy, prepravné služby, osobná doprava.

(540)



LIMOUSINE SERVICE

(731) Damajka Peter, Smolenická 1, 851 05 Bratislava, SK;

(540)



ASOCIÁCIA TELEKOMUNIKAČNÝCH
OPERÁTOROV

(731) JP know - how, reklamná, marketingová a realitná spoločnosť, s. r. o., Palkovičova 11, 821 08 Bratislava, SK;

(210) 542-2002

(220) 25.02.2002

8 (511) 9, 16, 35, 38, 41

(511) 9 - Počítačové programy a softvér všetkých druhov na akomkoľvek type nosičov, t. j. napálené, nahrané na nosičoch alebo stiahnuté z externej počítačovej siete.

16 - Papier, kartón, lepenka a výrobky z týchto materiálov, ktoré nie sú zahrnuté v iných triedach; tlačoviny, periodická a neperiodická tlač; knižárske výrobky; fotografie; papiernický tovar a písacie potreby; kancelárske potreby okrem nábytku, písacích strojov; vzdelávacie a učebné potreby a pomôcky okrem prístrojov; obalové materiály, ktoré nie sú zahrnuté v iných triedach.

35 - Reklamná činnosť; obchodný manažment; obchodná správa; obchodná administratíva; konzultačná, lektorská, vzdelávacia a sprostredkovateľská činnosť v oblasti reklamy a marketingu; pomoc pri riadení obchodných aktivít a fungovaní priemyselného alebo obchodného podniku, ako aj služby reklamné vrátane realizácie, úpravy a distribúcie reklamných a darčkových predmetov; potlače reklamných a darčkových predmetov; služby inzertné poskytované predovšetkým vo forme komunikácie s verejnosťou a inzerciou prostredníctvom všetkých komunikačných prostriedkov a týkajúce sa všetkých druhov výrobkov alebo služieb; zhromažďovanie rozličných výrobkov pre tretie osoby (okrem dopravy) s cieľom umožniť zákazníkovi, aby si mohli tieto výrobky pohodlne prehliadať a nakupovať; záznam, prepis, zostavenie, kompilácia alebo systematizácia písomných záznamov a využitie alebo zhromažďovanie matematických alebo štatistických údajov; rozširovanie prospektov či už priamo alebo poštou.

38 - Telekomunikačné služby; poradenstvo, projektovanie, servis, vzdelávacia, konzultačná a lektorská činnosť v oblasti telekomunikačných a IT sietí a služieb; prenos správ od jednej osoby k druhej a auditívne alebo vizuálne spojenie jednej osoby s druhou; infokomunikačné služby.

41 - Vzdelávanie; zabezpečovanie výcvikových kurzov a školení; zábava; športová a kultúrna činnosť.

(210) 543-2002

(220) 25.02.2002

8 (511) 9, 16, 35, 38, 41

(511) 9 - Počítačové programy a softvér všetkých druhov na akomkoľvek type nosičov, t. j. napálené, nahrané na nosičoch alebo stiahnuté z externej počítačovej siete.

16 - Papier, kartón, lepenka a výrobky z týchto materiálov, ktoré nie sú zahrnuté v iných triedach; tlačoviny, periodická a neperiodická tlač; knižárske výrobky; fotografie; papiernický tovar a písacie potreby; kancelárske potreby okrem nábytku, písacích strojov; vzdelávacie a učebné potreby a pomôcky okrem prístrojov; obalové materiály, ktoré nie sú zahrnuté v iných triedach.

35 - Reklamná činnosť; obchodný manažment; obchodná správa; obchodná administratíva; konzultačná, lektorská, vzdelávacia a sprostredkovateľská činnosť v oblasti reklamy a marketingu; pomoc pri riadení obchodných aktivít a fungovaní priemyselného alebo obchodného podniku, ako aj služby reklamné vrátane realizácie, úpravy a distribúcie reklamných a darčkových predmetov; potlače reklamných a darčkových predmetov; služby inzertné poskytované predovšetkým vo forme komunikácie s verejnosťou a inzerciou prostredníctvom všetkých komunikačných prostriedkov a týkajúce sa všetkých druhov výrobkov alebo služieb; zhromažďovanie rozličných výrobkov pre tretie osoby (okrem dopravy) s cieľom umožniť zákazníkovi, aby si mohli tieto výrobky pohodlne prehliadať a nakupovať; záznam, prepis, zostavenie, kompilácia alebo systematizácia písomných záznamov a využitie alebo zhromažďovanie matematických alebo štatistických údajov; rozširovanie prospektov či už priamo alebo poštou.

38 - Telekomunikačné služby; poradenstvo, projektovanie, servis, vzdelávacia, konzultačná a lektorská činnosť v oblasti telekomunikačných a IT sietí a služieb; prenos správ od jednej osoby k druhej a auditívne alebo vizuálne spojenie jednej osoby s druhou; infokomunikačné služby.

39 - Služby spojené s cestovaním; služby týkajúce sa realizácie poskytovania informácií o cestovaní alebo preprave tovaru poskytovaných sprostredkovateľmi, alebo cestovnými kancelárkami; informácie o tarifách, cestovných poriadkoch a možnostiach prepravy.

41 - Vzdelávanie; zabezpečovanie výcvikových kurzov a školení; zábava; športová a kultúrna činnosť.

42 - Služby vedecké a technologické včítane výskumu v oblasti vedy a priemyslu; priemyselné analýzy a priemyselný výskum; návrh a vývoj počítačového hardvéru a softvéru, sprostredkovanie právnych služieb.

(540)



(731) JP know - how, reklamná, marketingová a realitná spoločnosť, s. r. o., Palkovičova 11, 821 08 Bratislava, SK;

(210) 544-2002

(220) 25.02.2002

8 (511) 9, 16, 35, 38, 41

(511) 9 - Počítačové programy a softvér všetkých druhov na akomkoľvek type nosičov, t. j. napálené, nahrané na nosičoch alebo stiahnuté z externej počítačovej siete.

16 - Papier, kartón, lepenka a výrobky z týchto materiálov, ktoré nie sú zahrnuté v iných triedach; tlačoviny, periodická a neperiodická tlač; knižárske výrobky; fotografie; papiernický tovar a písacie potreby; kancelárske potreby okrem nábytku, písacích strojov; vzdelávacie a učebné potreby a pomôcky okrem prístrojov; obalové materiály, ktoré nie sú zahrnuté v iných triedach.

35 - Reklamná činnosť; obchodný manažment; obchodná správa; obchodná administratíva; konzultačná, lektorská, vzdelávacia a sprostredkovateľská činnosť v oblasti reklamy a marketingu; pomoc pri riadení obchodných aktivít a fungovaní priemyselného alebo obchodného podniku, ako aj služby reklamné vrátane realizácie, úpravy a distribúcie reklamných a darčkových predmetov; potlače reklamných a darčkových predmetov; služby inzertné poskytované predovšetkým vo forme komunikácie s verejnosťou a inzerciou prostredníctvom všetkých komunikačných prostriedkov a týkajúce sa všetkých druhov výrobkov alebo služieb; zhromažďovanie rozličných výrobkov pre tretie osoby (okrem dopravy) s cieľom umožniť zákazníkom, aby si mohli tieto výrobky pohodlne prehliadať a nakupovať; záznam, prepis, zostavenie, kompilácia alebo systematizácia písomných záznamov a využitie alebo zhromažďovanie matematických alebo štatistických údajov; rozširovanie prospektov či už priamo alebo poštou.

38 - Telekomunikačné služby; poradenstvo, projektovanie, servis, vzdelávacia, konzultačná a lektorská činnosť v oblasti telekomunikačných a IT sieti a služieb; prenos správ od jednej osoby k druhej a auditívne alebo vizuálne spojenie jednej osoby s druhou; infokomunikačné služby.

41 - Vzdelávanie; zabezpečovanie výcvikov, kurzov a školení; zábava; športová a kultúrna činnosť.

42 - Služby vedecké a technologické včítane výskumu v oblasti vedy a priemyslu; priemyselné analýzy a priemyselný výskum; návrh a vývoj počítačového hardvéru a softvéru, sprostredkovanie právnych služieb.

(540) **i-com**

(731) JP know - how, reklamná, marketingová a realitná spoločnosť, s. r. o., Palkovičova 11, 821 08 Bratislava, SK;

(210) 545-2002

(220) 25.02.2002

8 (511) 9

(511) 9 - Okuliare, cvikre, slnečné okuliare, puzdrá a rámy na okuliare, cvikre a slnečné okuliare.

(540)



(731) VISARD SRL, Vla Giacomelli, 16, 31100 TREVISO, IT;

(740) PATENTSERVIS BRATISLAVA, a. s., Bratislava, SK;

(210) 547-2002

(220) 26.02.2002

8 (511) 5

(511) 5 - Farmaceutické prípravky.

(540) **DONNAGEL**

(731) AMERICAN HOME PRODUCTS CORPORATION, Five Giralda Farms, Madison, New Jersey 07940, US;

(740) Fajnorová Mária, Ing., Bratislava, SK;

(210) 548-2002

(220) 26.02.2002

8 (511) 29, 30

(511) 29 - Mäso, ryby, hydina a zverina, morské živočíchy ako potrava; konzervované, sušené, varené a inak spracované ovocie a zelenina; prípravky zo všetkých uvedených tovarov; mliečne výrobky; mrazené jogurty; peny; chladené dezerty; nápoje z mliečnych výrobkov patriace do triedy 29; polievky; sladké nátierky; slané nátierky; šaláty; nápoje patriace do triedy 29; plnky; malé občerstvenia medzi hlavnými jedlami zložené prevažne z produktov patriacich do triedy 29; hotové jedlá a ich zložky obsahujúce prevažne produkty patriace do triedy 29; proteínové látky; omáčky a chuťové omáčky; všetky uvedené tovary patriace do triedy 29.

30 - Ryža, cestoviny, obilniny a obilninové prípravky; čaj, káva, kakao; varená čokoláda a čokoládové nápoje, kávové výťažky, kávové náhradky, zmesi kávy a čakanky; čakanka, čakankové zmesi, všetko na použitie ako kávové náhradky; neliečivé cukrovinky; pekárske a cukrárske výrobky, jemné pečivo a zákusky, sušienky, keksy a sucháre; vodové zmrzliny, smotanové zmrzliny, zmrzlinové výrobky, mrazené cukro-

vinky; chladené a mrazené dezerty a zákusky; peny; šerbety; chlieb; jemné cestá; nápoje patriace do triedy 30; plnky zložené prevažne z produktov patriacich do triedy 30; sladké nátierky; slané nátierky; malé občerstvenia medzi hlavnými jedlami zložené prevažne z produktov patriacich do triedy 30; hotové jedlá a ich zložky obsahujúce prevažne produkty patriace do triedy 30; čokoláda; pizza, pizzové základy; omáčky, posýpky a polevy na pizzu; omáčky na cestoviny a ryžu; šalátové dresingy; majonéza; omáčky a chuťové omáčky; všetky uvedené tovary patriace do triedy 30.

(540)



(731) Mars, Incorporated, McLean, Virginia 22101, US;

(740) Fajnorová Mária, Ing., Bratislava, SK;

(210) 550-2002

(220) 26.02.2002

(310) 76/305,008

(320) 27.08.2001

(330) US

8 (511) 36

(511) 36 - Uzatváranie poisťných zmlúv, zaistenie, garančné poistenie, ručiteľské poistenie a poistenie transakcií emitentov na emisnom a sekundárnom trhu komunálnych, medzinárodných a špeciálnych dlhopisov, kolaterálnych dlhopisových obligácií, kolaterálnych dlžníckych obligácií, firemných a zákazníckych dlhov, výmen úrokovej miery fixnej za plávajúcu medzi dvoma účastníkmi (interest rate swaps), výmen meny za inú v deň splatnosti (currency swaps), výmen zlých úverov (zlyhaných, nevymáhateľných) (credit default swaps) a iných finančných derivátov; investičné a brokerské služby s cennými papiermi; služby finančného manažmentu, ako sú portfóliový investičný manažment a manažment úverového rizika; poradenské služby v oblasti inštitucionálnych štrukturovaných finančných transakcií, ako sú tvorba a emisia kolaterálnych dlhopisových obligácií, kolaterálnych dlžníckych obligácií, výmeny úrokovej miery fixnej za plávajúcu medzi dvoma účastníkmi (interest rate swaps), výmeny meny za inú v deň splatnosti (currency swaps), výmeny zlých úverov (zlyhaných, nevymáhateľných) (credit default swaps) a iné finančné deriváty.

(540) **INSURING FINANCIAL SOLUTIONS**

(731) American Capital Access Holdings, Inc., 140 Broadway, New York, NY 10005, US;

(740) Čechvalová Dagmar, Bratislava, SK;

(210) 601-2002

(220) 01.03.2002

8 (511) 41

(511) 41 - Zábavné služby, predovšetkým produkcia, distribúcia a požíčanie televíznych a rozhlasových programov a filmov, animovaných filmov, hudobných a obrazových nahrávok; výroba zábavných programov vysielaných v priamom prenose, výroba televíznych zábavných programov; vydávanie kníh, časopisov a periodík; poskytovanie informácií v oblasti zábavy, hudby a vzdelávania prostredníctvom celosvetovej počítačovej siete.

(540) **MTV'S THE FRIDGE**

(731) VIACOM INTERNATIONAL Inc., 1515 Broadway, New York, NY, US;

(740) Bezák Marián, Ing., Bratislava, SK;

(210) 602-2002

(220) 01.03.2002

8 (511) 25

(511) 25 - Odevy.

(540)



(731) PORTHOS, s. r. o., Pred poľom č. 19, 911 01 Trenčín, SK;

(210) 605-2002

(220) 01.03.2002

8 (511) 5

(511) 5 - Farmaceutické, veterinárne a sanitárne prípravky; dietetické látky upravené na lekárske účely; potrava pre dobytá; náplasti; obväzový materiál; materiály na zubné výplne; dentálne vosky; dezinfekčné prípravky; prípravky na ničenie škodcov.

(540) **NITROPOL**

(731) Pharmapol Arzneimittelvertrieb-GmbH, Kaddebusch 11, 25578 Dägeling, DE;

(740) PATENTSERVIS BRATISLAVA, a. s., Bratislava, SK;

(210) 610-2002

(220) 01.03.2002

8 (511) 3, 5

(511) 3 - Avivážne prípravky, bieliace prípravky, čistiace prípravky, namáčacie prípravky, predpieracie prípravky, pracie prípravky, prípravky na čistenie povrchov.

5 - Antibakteriálne dezinfekčné prípravky.

(540) **FORSIL VYPER**

(731) Fosfa, akciová spoločnosť, Hraniční 268, 691 41 Břeclav - Poštorná, CZ;

(740) Suchoňová Katarína, JUDr., Banská Bystrica, SK;

(210) 611-2002
(220) 01.03.2002

8 (511) 3, 5

(511) 3 - Avivážne prípravky, bieliace prípravky, čistiace prípravky, namáčacie prípravky, predpieračie prípravky, pracie prípravky, prípravky na čistenie povrchov.
5 - Antibakteriálne dezinfekčné prípravky.

(540) **FORSIL BIO**

(731) Fosfa, akciová spoločnosť, Hraniční 268, 691 41 Břeclav - Poštorná, CZ;
(740) Suchoňová Katarína, JUDr., Banská Bystrica, SK;

(210) 612-2002
(220) 01.03.2002

8 (511) 3, 5

(511) 3 - Avivážne prípravky, bieliace prípravky, čistiace prípravky, namáčacie prípravky, predpieračie prípravky, pracie prípravky, prípravky na čistenie povrchov.
5 - Antibakteriálne dezinfekčné prípravky.

(540) **FORSIL CLEAR**

(731) Fosfa, akciová spoločnosť, Hraniční 268, 691 41 Břeclav - Poštorná, CZ;
(740) Suchoňová Katarína, JUDr., Banská Bystrica, SK;

(210) 613-2002
(220) 25.02.2002

8 (511) 25

(511) 25 - Obuv.
(540)

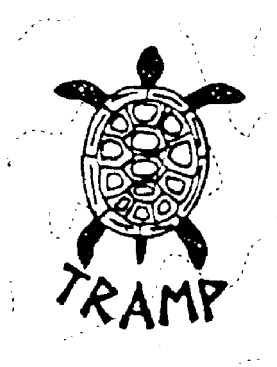

(731) Škrabák Peter, TRAMP, Sokolovňa 96, 919 05 Trstín, SK;

(210) 622-2002
(220) 04.03.2002

8 (511) 7, 11

(511) 7 - Voda - odľučovače.
11 - Zariadenie na úpravu vody, zariadenie na filtrovanie vody, prístroje a zariadenie na zmäkčovanie vody.

(540)



(731) SPRING WATER, s. r. o., Kováčska 2/A, 080 01 Prešov, SK;

(210) 623-2002
(220) 04.03.2002

8 (511) 22, 23, 24

(511) 22 - Vlna česaná, surová alebo spracovaná, vlna.
23 - Vlna tkaná.
24 - Vlnené látky, textilie, bielizeň posteľná.

(540)



(731) LUIGI COSSAR - MANAGER, Kováčska 2A, 080 01 Prešov, SK;

(210) 624-2002
(220) 04.03.2002

8 (511) 32

(511) 32 - Nealkoholické nápoje a prípravky na ich výrobu; minerálne a sýtené vody; ovocné šťavy; sirupy a koncentráty na výrobu nealkoholických nápojov; nealkoholické nápoje ochutené d'umbierom; limonády.

(540)

(731) Schweppes International Limited, 25 Berkeley Square, London W1X 6HT, GB;
(740) Fajnorová Mária, Ing., Bratislava, SK;

(210) 625-2002
(220) 04.03.2002

8 (511) 29, 30

(511) 29 - Zemiakové lupienky, zemiakové tyčinky, extrudované zemiakové výrobky.
30 - Slané tyčinky, keksy, slané a korenené pečivo, krekerky, extrudované a granulované pečivo, cereálne výrobky, sušienky.

(540) Wolf MINI MIX

(731) Intersnack Slovensko, a. s., Nozdrkovce 1798,
911 04 Trenčín, SK;

(740) Holoubková Mária, Ing., Bratislava, SK;

(210) 626-2002

(220) 04.03.2002

8 (511) 1, 3, 35

(511) 1 - Hnojivá prírodné a umelé pre poľnohospodárstvo, lesníctvo, záhradníctvo a záhradkárov; živné soli a roztoky na vonkajšie a izbové rastliny a kvety; biologické prípravky, enzýmy a enzymatické prípravky na priemyselné využitie; tenzidy ako chemické prísady do výrobkov; bakteriálne prípravky patriace do triedy 1; chemické prísady do fungicídov; chemické prostriedky na konzervovanie potravín a krmiva; umelé sladidlá.

3 - Pracie čistiacie a leštiace prostriedky a prípravky, napr. avivážne a bieliace prípravky; prostriedky na umývanie riadu a sanitárnych zariadení; detergenty a stabilizujúce emulzie; kozmetické výrobky všetkých druhov, najmä s obsahom tenzidov, napr. toaletné a tekuté mydlá, šampóny, peny a soli do kúpeľa, stabilizujúce peny, emulzie, pleťové mlieka a pleťové vody, zubné pasty a prášky, ústne vody.

35 - Reklamná, inzertná a propagačná činnosť v odbore prácich a čistiacich prípravkov vrátane leštiacich, detergentov, kozmetických výrobkov, hnojív, fungicídov a bakteriálnych prípravkov; informačný servis v daných odboroch; organizovanie, zabezpečovanie a usporadúvanie propagačných a/alebo komerčných výstav, propagačných akcií vrátane prehliadok výrobkov a služieb; obchodný manažment a prieskum trhu; pomoc pri riadení obchodnej a podnikateľskej činnosti; obchodné zastupovanie tuzemských a zahraničných firiem; dovozná a vývozná agentúra; podnikateľsko-obchodná, informačná, konzultačná a sprostredkovateľská činnosť v daných odboroch.

(540) VABETA

(731) VALTECH TORS, v. o. s., Dolní Bojanovice
852, 696 17 Dolní Bojanovice, CZ;

(740) Hojčuš Peter, Ing., Bratislava, SK;

(210) 3153-2002

(220) 31.10.2002

8 (511) 18, 25

(511) 18 - Dáždniky; slnečníky; peňaženky nie z drahých kovov; kabelky; tašky, najmä športové, cestovné, nákupné, plážové; baliace vrecká a tašky; aktovky; školské aktovky; plecniaky; kufre; kufriky; chlebníky.

25 - Odevy, oblečenie, najmä bundy, vesty okrem nepriestrelných, kabáty, zvrchníky, kombinézy, konfekcia, košeľe, nohavice, pokrývky hlavy, čiapky, opasky, kravaty; rukavice okrem športových, hracích, masážnych, izolačných, ochranných a na lekárske účely; ponožky, podkolenky, nadkolenky, pančuchový tovar; obuv okrem ortopedickej a korčuliarskej, najmä športová, vychádzková, pracovná, domáca; topánky, najmä športové, vychádzkové; galoše; gamaše.

(540)



(731) ACCOLADE, s. r. o., Alejová 1, 040 01
KOŠICE, SK;

(740) Mišľanová Mária, Košice, SK;

(210) 3154-2002

(220) 31.10.2002

8 (511) 18, 25

(511) 18 - Dáždniky; slnečníky; peňaženky nie z drahých kovov; kabelky; tašky, najmä športové, cestovné, nákupné, plážové; baliace vrecká a tašky; aktovky; školské aktovky; plecniaky; kufre; kufriky; chlebníky.

25 - Odevy, oblečenie, najmä bundy, vesty okrem nepriestrelných, kabáty, zvrchníky, kombinézy, konfekcia, košeľe, nohavice, pokrývky hlavy, čiapky, opasky, kravaty; rukavice okrem športových, hracích, masážnych, izolačných, ochranných a na lekárske účely; ponožky, podkolenky, nadkolenky, pančuchový tovar; obuv okrem ortopedickej a korčuliarskej, najmä športová, vychádzková, pracovná, domáca; topánky, najmä športové, vychádzkové; galoše; gamaše.

(540) LILIWORLD

(731) ACCOLADE, s. r. o., Alejová 1, 040 01
KOŠICE, SK;

(740) Mišľanová Mária, Košice, SK;

(210) 3209-2002

(220) 08.11.2002

8 (511) 9, 35, 37, 38, 41, 42

(511) 9 - Prístroje a nástroje vedecké, námorné, geodetické, fotografické, kinematografické, optické, signalizačné, kontrolné (inšpekcia), záchranné, vzdelávacie a prístroje a nástroje na meranie a váženie; prístroje a nástroje na vedenie, distribúciu, transformáciu, akumuláciu, reguláciu alebo kontrolu elektrického prúdu; prístroje na nahrávanie, prenos a reprodukciu zvuku alebo obrazu; magnetické nosiče údajov, záznamové disky; registračné pokladnice, počítačové stroje, zariadenia na spracovanie údajov a počítače; hasiace prístroje; počítačom riadené integrované elektrické systémy na ovládanie (i diaľkové) vybavenia obytných, administratívnych a prevádzkových budov, ich príslušenstva a záhrad; elektronické zariadenia na riadenie inteligentných domov vrátane domácich sietí.

35 - Maloobchodné služby s prístrojmi a nástrojmi vedeckými, námornými, geodetickými, fotografickými, kinematografickými, optickými, signalizačnými, kontrolnými (inšpekcia), záchrannými, vzdelávacími a s prístrojmi a nástrojmi na meranie a váženie; s prístrojmi a nástrojmi na vedenie, distribúciu, transformáciu, akumuláciu, reguláciu a kontrolu elektrického prúdu; s prístrojmi na nahrávanie, prenos a reprodukciu zvuku alebo obrazu; s magnetickými

nosičmi údajov, so záznamovými diskami; s registračnými pokladnicami, počítačmi strojmi, zariadeniami na spracovanie údajov a s počítačmi; s hasiacimi prístrojmi; s počítačmi riadenými integrovanými elektrickými systémami na ovládanie i (dial'kové) vybavenia obytných, administratívnych a prevádzkových budov, ich príslušenstva a záhrad, s elektronickými zariadeniami na riadenie inteligentných domov vrátane domácich sietí; maloobchodné služby s nábytkom; maloobchodné služby so zariadeniami na osvetľovanie a vykurovanie, so zariadeniami na varenie, chladenie a sušenie, s vetracími, vodárenskými a sanitárnymi zariadeniami; maloobchodné služby s elektroinštalačným materiálom; maloobchodné služby so stavebným materiálom; organizovanie výstav na komerčné a reklamné účely; zbieranie údajov do počítačovej databázy; zoraďovanie údajov v počítačovej databáze; podpora predaja (pre tretie osoby); reklama; reklama na počítačovej komunikačnej sieti; reklamné agentúry; vydávanie a aktualizovanie reklamných materiálov; uverejňovanie reklamných textov.

37 - Inštalovanie a opravy elektrických spotrebičov; drobná stavebná činnosť spojená s inštaláciou elektrických zariadení.

38 - Elektronická pošta; telefónna komunikácia; komunikácia prostredníctvom optických káblov; počítačová komunikácia; poskytovanie telekomunikačného pripojenia do svetovej počítačovej siete; prenos správ a obrazových informácií pomocou počítača; služby zabezpečujúce vstup do telekomunikačných sietí; služby dial'kových dátových prenosov.

41 - Školenia, vyučovanie a vzdelávanie v oblasti inštalácie a prevádzkovania prístrojov a nástrojov patriacich do triedy 9; vydávanie kníh a časopisov; vydávanie kníh a časopisov v elektronickej forme.

42 - Aktualizovanie počítačových programov; grafický dizajn; hosťovanie na webových stránkach; inštalácia počítačových programov; návrh počítačových systémov; obnovovanie počítačových databáz; počítačové programovanie; navrhovanie a vývoj počítačového hardvéru; poradenské služby v oblasti počítačového hardvéru; prevod a konverzia počítačových programov a údajov (okrem fyzickej konverzie); servis počítačových programov; tvorba softvéru; vytváranie a udržiavanie webových stránok pre zákazníkov; vytváranie užívateľských rozhraní počítačových programov; vytváranie podkladov na tvorbu užívateľských rozhraní počítačových programov; analýzy softvéru; analýzy počítačového hardvéru.

(540)

ketos

(731) KETOS, s. r. o., Považská 48, 831 03 Bratislava, SK;

(740) Brichtová Tatiana, JUDr., Bratislava, SK;

(210) 3211-2002

(220) 08.11.2002

8 (511) 9, 35, 37, 38, 41, 42

(511) 9 - Prístroje a nástroje vedecké, námorné, geodetické, fotografické, kinematografické, optické, signalizačné, kontrolné (inšpekcia), záchranné, vzdelávacie a prístroje a nástroje na meranie a váženie; prístroje a nástroje na vedenie, distribúciu, transformáciu, akumuláciu, reguláciu alebo kontrolu elektrického prúdu; prístroje na nahrávanie, prenos a reprodukciu zvuku alebo obrazu; magnetické nosiče údajov, záznamové disky; registračné pokladnice, počítačové stroje, zariadenia na spracovanie údajov a počítače; hasiace prístroje; počítačom riadené integrované elektrické systémy na ovládanie (i dial'kové) vybavenia obytných, administratívnych a prevádzkových budov, ich príslušenstva a záhrad; elektronické zariadenia na riadenie inteligentných domov vrátane domácich sietí.

35 - Maloobchodné služby s prístrojmi a nástrojmi vedeckými, námornými, geodetickými, fotografickými, kinematografickými, optickými, signalizačnými, kontrolnými (inšpekcia), záchrannými, vzdelávacími a s prístrojmi a nástrojmi na meranie a váženie; s prístrojmi a nástrojmi na vedenie, distribúciu, transformáciu, akumuláciu, reguláciu a kontrolu elektrického prúdu; s prístrojmi na nahrávanie, prenos a reprodukciu zvuku alebo obrazu; s magnetickými nosičmi údajov, so záznamovými diskami; s registračnými pokladnicami, počítačmi strojmi, zariadeniami na spracovanie údajov a s počítačmi; s hasiacimi prístrojmi; s počítačmi riadenými integrovanými elektrickými systémami na ovládanie i (dial'kové) vybavenia obytných, administratívnych a prevádzkových budov, ich príslušenstva a záhrad, s elektronickými zariadeniami na riadenie inteligentných domov vrátane domácich sietí; maloobchodné služby s nábytkom; maloobchodné služby so zariadeniami na osvetľovanie a vykurovanie, so zariadeniami na varenie, chladenie a sušenie, s vetracími, vodárenskými a sanitárnymi zariadeniami; maloobchodné služby s elektroinštalačným materiálom; maloobchodné služby so stavebným materiálom; organizovanie výstav na komerčné a reklamné účely; zbieranie údajov do počítačovej databázy; zoraďovanie údajov v počítačovej databáze; podpora predaja (pre tretie osoby); reklama; reklama na počítačovej komunikačnej sieti; reklamné agentúry; vydávanie a aktualizovanie reklamných materiálov; uverejňovanie reklamných textov.

37 - Inštalovanie a opravy elektrických spotrebičov; drobná stavebná činnosť spojená s inštaláciou elektrických zariadení.

38 - Elektronická pošta; telefónna komunikácia; komunikácia prostredníctvom optických káblov; počítačová komunikácia; poskytovanie telekomunikačného pripojenia do svetovej počítačovej siete; prenos správ a obrazových informácií pomocou počítača; služby zabezpečujúce vstup do telekomunikačných sietí; služby dial'kových dátových prenosov.

41 - Školenia, vyučovanie a vzdelávanie v oblasti inštalácie a prevádzkovania prístrojov a nástrojov patriacich do triedy 9; vydávanie kníh a časopisov; vydávanie kníh a časopisov v elektronickej forme.

42 - Aktualizovanie počítačových programov; grafický dizajn; hosťovanie na webových stránkach; inštalácia počítačových programov; návrh počítačových systémov; obnovovanie počítačových databáz; počítačové programovanie; navrhovanie a vývoj počítačového hardvéru; poradenské služby v oblasti počítačového hardvéru; prevod a konverzia počítačových programov a údajov (okrem fyzickej konverzie); servis počítačových programov; tvorba softvéru; vytváranie a udržiavanie webových stránok pre zákazníkov; vytváranie užívateľských rozhraní počítačových programov; vytváranie podkladov na tvorbu užívateľských rozhraní počítačových programov; analýzy softvéru; analýzy počítačového hardvéru.

(540)



(591) čierna, modrá, žltá

(731) KETOS, s. r. o., Považská 48, 831 03 Bratislava, SK;

(740) Brichtová Tatiana, JUDr., Bratislava, SK;

(210) 3241-2002

(220) 13.11.2002

8 (511) 18, 25

(511) 18 - Kably, peňaženky, vaky, plecniaky, batohy, kožené remene, tašky, kľúčienky, aktovky, kufríky, obaly na odevy, cestovné kufre a tašky.
25 - Obuv, odevy.

(540)



(591) modrá, sivá

(731) Šutarík Jaroslav, Ing., IMBIZ, Sadová 14, 052 01 Spišská Nová Ves, SK;

(210) 3342-2002

(220) 21.11.2002

8 (511) 9, 35, 41, 42

(511) 9 - Počítačový softvér; nahraté počítačové programy; počítačové programy stiahnuté z telekomunikačnej siete.

35 - Maloobchodná činnosť so softvérom; sprostredkovanie obchodu s tovarmi.

41 - Školenia v oblasti počítačov a počítačových programov.

42 - Počítačové programovanie; tvorba softvéru; inštalácia počítačových programov; aktualizácia počítačových programov; zhotovovanie kópií počítačových programov; obnovovanie počítačových databáz; prenájom počítačového softvéru; prevod a konverzia počítačových programov a údajov; servis počítačových programov; poradenstvo v oblasti uvedených služieb; sprostredkovanie uvedených služieb.

(540)

RayMote W * Admin

(731) UNIT, spol. s r. o., Teslova 43, 821 02 Bratislava, SK;

(740) Hojčuš Peter, Ing., Bratislava, SK;

(210) 3371-2002

(220) 22.11.2002

8 (511) 32

(511) 32 - Ovocné sýtené nápoje - šumivé.

(540)



(731) Krivda Ľuboš, Ing., Sučianska cesta 31, 036 08 Martin, SK;

(210) 3385-2002

(220) 25.11.2002

8 (511) 14

(511) 14 - Hodinársky tovar: náramkové hodinky, budíky, nástenné a stolové hodiny, remienky na náramkové hodinky.

(540)



(731) M-cena, spol. s r. o., Šustekova 1, 851 04 Bratislava, SK;

(210) 3467-2002

(220) 29.11.2002

8 (511) 35, 39

(511) 35 - Komerčné informačné kancelárie; vydávanie a aktualizovanie reklamných materiálov.

39 - Organizovanie exkurzií.

(540)



(591) zelená, modrá

(731) FORUM MANAGEMENT, a. s., Sládkovičova 36, 972 01 Bojnice, SK;

(210) 3478-2002

(220) 29.11.2002

8 (511) 29, 30, 31

(511) 29 - Spracované arašidy.

30 - Káva; čaj; obličky; keksy; sucháre.

31 - Arašidy (plody).

(540)

(731) KLEMET, s. r. o., Lanárska 5, 929 01 Dunajská Streda, SK;

(740) Holakovský Štefan, Ing., Bratislava, SK;

(210) 3479-2002

(220) 29.11.2002

8 (511) 30

(511) 30 - Káva.

(540)

(731) KLEMET, s. r. o., Lanárska 5, 929 01 Dunajská Streda, SK;

(740) Holakovský Štefan, Ing., Bratislava, SK;

(210) 3480-2002

(220) 29.11.2002

8 (511) 30

(511) 30 - Káva.

(540)

(731) KLEMET, s. r. o., Lanárska 5, 929 01 Dunajská Streda, SK;

(740) Holakovský Štefan, Ing., Bratislava, SK;

(210) 3481-2002

(220) 29.11.2002

8 (511) 30

(511) 30 - Káva.

(540)

(731) KLEMET, s. r. o., Lanárska 5, 929 01 Dunajská Streda, SK;

(740) Holakovský Štefan, Ing., Bratislava, SK;

(210) 3482-2002

(220) 29.11.2002

8 (511) 30

(511) 30 - Káva.

(540)

(731) KLEMET, s. r. o., Lanárska 5, 929 01 Dunajská Streda, SK;

(740) Holakovský Štefan, Ing., Bratislava, SK;

(210) 3483-2002

(220) 29.11.2002

8 (511) 29,30,31

(511) 29 - Spracované arašidy.

30 - Káva; čaj; obličky; keksy; sucháre.

31 - Arašidy (plody).

(540)

(731) KLEMET, s. r. o., Lanárska 5, 929 01 Dunajská Streda, SK;

(740) Holakovský Štefan, Ing., Bratislava, SK;

(210) 3484-2002

(220) 29.11.2002

8 (511) 30

(511) 30 - Káva.

(540)

(731) KLEMENT, s. r. o., Ľanárska 5, 929 01 Dunajská Streda, SK;
 (740) Holakovský Štefan, Ing., Bratislava, SK;

(210) 3525-2002
 (220) 01.12.2002
 8 (511) 7, 37
 (511) 7 - Vysávače.
 37 - Opravy elektrických strojov a prístrojov.

(540)



(731) ZELMER SLOVAKIA, s. r. o., Bidovce č. 316, 044 45 Bidovce, SK;
 (740) Mišľanová Mária, Košice, SK;

(210) 3529-2002
 (220) 02.12.2002
 8 (511) 7, 12
 (511) 7 - Dopravníkové pásy; stroje a zariadenia pre gumárenský priemysel.
 12 - Pneumatiky automobilov a dopravných prostriedkov.

(540) **MATADOR COLLOS**

(731) MATADOR, a. s., T. Vansovej 1054/45, 020 32 Púchov, SK;
 (740) Mrenica Jaroslav, Ing., Púchov, SK;

(210) 3530-2002
 (220) 02.12.2002
 8 (511) 7, 12
 (511) 7 - Dopravníkové pásy; stroje a zariadenia pre gumárenský priemysel.
 12 - Pneumatiky automobilov a dopravných prostriedkov.

(540) **MATADOR NORDICCA**

(731) MATADOR, a. s., T. Vansovej 1054/45, 020 32 Púchov, SK;
 (740) Mrenica Jaroslav, Ing., Púchov, SK;

(210) 3531-2002
 (220) 02.12.2002
 8 (511) 7, 12
 (511) 7 - Dopravníkové pásy; stroje a zariadenia pre gumárenský priemysel.
 12 - Pneumatiky automobilov a dopravných prostriedkov.

(540) **MATADOR GRAVISSA**

(731) MATADOR, a. s., T. Vansovej 1054/45, 020 32 Púchov, SK;
 (740) Mrenica Jaroslav, Ing., Púchov, SK;

(210) 3532-2002
 (220) 02.12.2002
 8 (511) 7, 12
 (511) 7 - Dopravníkové pásy; stroje a zariadenia pre gumárenský priemysel.

12 - Pneumatiky automobilov a dopravných prostriedkov.

(540) **MATADOR FLEXIBILLA**

(731) MATADOR, a. s., T. Vansovej 1054/45, 020 32 Púchov, SK;
 (740) Mrenica Jaroslav, Ing., Púchov, SK;

(210) 3533-2002
 (220) 02.12.2002
 8 (511) 7, 12
 (511) 7 - Dopravníkové pásy; stroje a zariadenia pre gumárenský priemysel.
 12 - Pneumatiky automobilov a dopravných prostriedkov.

(540) **MATADOR ADRIANNA**

(731) MATADOR, a. s., T. Vansovej 1054/45, 020 32 Púchov, SK;
 (740) Mrenica Jaroslav, Ing., Púchov, SK;

(210) 3534-2002
 (220) 02.12.2002
 8 (511) 7, 12
 (511) 7 - Dopravníkové pásy; stroje a zariadenia pre gumárenský priemysel.
 12 - Pneumatiky automobilov a dopravných prostriedkov.

(540) **MATADOR NOBLESSA**

(731) MATADOR, a. s., T. Vansovej 1054/45, 020 32 Púchov, SK;
 (740) Mrenica Jaroslav, Ing., Púchov, SK;

(210) 3535-2002
 (220) 02.12.2002
 8 (511) 7, 12
 (511) 7 - Dopravníkové pásy; stroje a zariadenia pre gumárenský priemysel.
 12 - Pneumatiky automobilov a dopravných prostriedkov.

(540) **MATADOR MYSTICCA**

(731) MATADOR, a. s., T. Vansovej 1054/45, 020 32 Púchov, SK;
 (740) Mrenica Jaroslav, Ing., Púchov, SK;

(210) 3536-2002
 (220) 02.12.2002
 8 (511) 7, 12
 (511) 7 - Dopravníkové pásy; stroje a zariadenia pre gumárenský priemysel.
 12 - Pneumatiky automobilov a dopravných prostriedkov.

(540) **MATADOR HARPUNNA**

(731) MATADOR, a. s., T. Vansovej 1054/45, 020 32 Púchov, SK;
 (740) Mrenica Jaroslav, Ing., Púchov, SK;

(210) 3537-2002
 (220) 02.12.2002
 8 (511) 7, 12
 (511) 7 - Dopravníkové pásy; stroje a zariadenia pre gumárenský priemysel.

12 - Pneumatiky automobilov a dopravných prostriedkov.

(540) MATADOR GERLACH

(731) MATADOR, a. s., T. Vansovej 1054/45, 020 32 Púchov, SK;
(740) Mrenica Jaroslav, Ing., Púchov, SK;

(210) 3538-2002

(220) 02.12.2002

8 (511) 7, 12

(511) 7 - Dopravníkové pásy; stroje a zariadenia pre gumárenský priemysel.
12 - Pneumatiky automobilov a dopravných prostriedkov.

(540) MATADOR FANTASSY

(731) MATADOR, a. s., T. Vansovej 1054/45, 020 32 Púchov, SK;
(740) Mrenica Jaroslav, Ing., Púchov, SK;

(210) 3539-2002

(220) 02.12.2002

8 (511) 7, 12

(511) 7 - Dopravníkové pásy; stroje a zariadenia pre gumárenský priemysel.
12 - Pneumatiky automobilov a dopravných prostriedkov.

(540) MATADOR BONITTA

(731) MATADOR, a. s., T. Vansovej 1054/45, 020 32 Púchov, SK;
(740) Mrenica Jaroslav, Ing., Púchov, SK;

(210) 3540-2002

(220) 02.12.2002

8 (511) 7, 12

(511) 7 - Dopravníkové pásy; stroje a zariadenia pre gumárenský priemysel.
12 - Pneumatiky automobilov a dopravných prostriedkov.

(540) MATADOR ADHESSA

(731) MATADOR, a. s., T. Vansovej 1054/45, 020 32 Púchov, SK;
(740) Mrenica Jaroslav, Ing., Púchov, SK;

(210) 3571-2002

(220) 04.12.2002

8 (511) 24, 25, 40, 42

(511) 24 - Pleteniny (látky); textilie; tkaniny.
25 - Odevy; pleteniny (oblečenie); pletiarisky tovar; pletené svetre; pulóvre; opasky.
40 - Dámske krajčírstvo, šitie; pánske krajčírstvo; detské krajčírstvo.
42 - Módné návrhárstvo.

(540)

DANA VODA

(731) Vodová Danica, Čelakovského 15, 811 03 Bratislava, SK;
(740) Čechvalová Dagmar, Bratislava, SK;

(210) 3631-2002

(220) 10.12.2002

8 (511) 12, 16, 35, 42

(511) 12 - Bicykle; bicyklové alebo motocyklové blatníky; bicyklové brzdy; bicyklové duše; bicyklové kolesá; bicyklové pedále; bicyklové pneumatiky; bicyklové pumpy; bicyklové ráfy; bicyklové rámy; bicyklové reťaze; bicyklové sedadlá; bicyklové stojany; bicyklové špice; bicyklové ťahadlá riadenia; bicyklové zvončeky; bicyklové brzdové čeľuste; kľuky na bicykle; koše (nosiče batožiny) na bicykle; kovové výlisky - súčasti bicyklov; ložiskové čapy hriadeľov; ložiskové čapy náprav; ozubené kolesá a ozubené prevody do pozemných vozidiel; ozubené kolesá a súkolesia na bicykle; poťahy na sedadlá bicyklov a motocyklov; náhradné diely a súčasti bicyklov; reduktory (redukčné ozubené súkolesia na bicykle); bicyklové a motocyklové riadidlá; smerovky na bicykle; stojany na bicykle; bicyklové tlmíče perovania; bicyklové voľnobežky.

16 - Brožúrky; časopisy; periodické a neperiodické publikácie; plagáty; tlačené reklamné materiály.

35 - Maloobchodné služby s bicyklami a ich príslušenstvom; marketing; profesionálne obchodné alebo podnikateľské poradenstvo; sprostredkovanie obchodu s tovarom; vydávanie a aktualizovanie reklamných materiálov; sprostredkovanie uvedených služieb.

42 - Grafické dizajnérstvo; navrhovanie priemyselného dizajnu; navrhovanie obalov, obalové dizajnérstvo; odborné poradenstvo týkajúce sa bicyklov a ich príslušenstva; priemyselné dizajnérstvo; štúdie technických projektov, projektová činnosť; umelecké dizajnérstvo; výskum a vývoj nových výrobkov (pre zákazníkov); sprostredkovanie uvedených služieb.

(540) RB Design

(731) Boháčik Roman, Slovenské Pravno 82, 038 22 Slovenské Pravno, SK;

(210) 3656-2002

(220) 12.12.2002

8 (511) 16, 35, 38

(511) 16 - Obalové materiály z papiera a plastických hmôt patriace do tejto triedy.

35 - Reklamná činnosť pre rádiotelefonne spojovacie služby.

38 - Rádiotelefonne spojovacie služby; telekomunikačné služby; komunikačné služby prostredníctvom mobilných telefónov.

(540)



(731) EuroTel Bratislava, a. s., Vajnorská 100/A, 831 03 Bratislava, SK;
(740) ROTT, RŮŽIČKA & GUTTMANN, v. o. s., Bratislava, SK;

Zapísané ochranné známky bez zmeny

(210)	(111)	(210)	(111)	(210)	(111)	(210)	(111)
2128-94	200927	1416-2001	200972	2011-2001	201037	2244-2001	201087
340-97	200754	1417-2001	200973	2012-2001	201038	2247-2001	201088
3182-97	201149	1422-2001	200974	2013-2001	201039	2249-2001	200784
2143-98	200928	1424-2001	200975	2014-2001	201040	2250-2001	200785
2145-98	200929	1425-2001	200976	2015-2001	201041	2251-2001	200786
2146-98	200755	1427-2001	200977	2019-2001	201042	2253-2001	200787
2147-98	200756	1428-2001	200978	2020-2001	201043	2254-2001	200788
870-99	201151	1431-2001	200979	2022-2001	201044	2256-2001	200789
1386-99	200930	1440-2001	200980	2023-2001	201045	2257-2001	201089
1900-99	200931	1445-2001	200981	2024-2001	201046	2264-2001	200790
1901-99	200757	1533-2001	200982	2025-2001	201047	2265-2001	200791
2297-99	200758	1572-2001	200983	2026-2001	201048	2266-2001	200792
2450-99	200759	1589-2001	200984	2027-2001	201049	2267-2001	200793
280-2000	200932	1600-2001	200985	2030-2001	201050	2271-2001	201090
281-2000	200933	1626-2001	200986	2031-2001	201051	2273-2001	200794
468-2000	200934	1627-2001	200987	2034-2001	201052	2281-2001	200795
528-2000	200935	1628-2001	200988	2035-2001	201053	2284-2001	200796
769-2000	200936	1641-2001	200989	2037-2001	201054	2286-2001	200797
1270-2000	200937	1657-2001	200990	2040-2001	201055	2291-2001	200798
2518-2000	200938	1666-2001	200991	2041-2001	201056	2293-2001	201091
2519-2000	200760	1670-2001	200992	2042-2001	201057	2294-2001	201092
2520-2000	200761	1671-2001	200993	2043-2001	201058	2297-2001	201093
2830-2000	201152	1672-2001	200994	2046-2001	201059	2298-2001	201094
2901-2000	200762	1673-2001	200995	2047-2001	201060	2299-2001	201095
3295-2000	200763	1674-2001	200996	2060-2001	201061	2300-2001	201096
3606-2000	200939	1675-2001	200997	2071-2001	201062	2301-2001	200799
3607-2000	200940	1684-2001	200998	2074-2001	201063	2302-2001	200800
3811-2000	200764	1685-2001	200999	2075-2001	201064	2304-2001	200801
3919-2000	200765	1697-2001	201000	2076-2001	201065	2305-2001	200802
3920-2000	200766	1698-2001	201001	2080-2001	201066	2306-2001	200803
3921-2000	200767	1732-2001	201002	2081-2001	201067	2312-2001	200804
192-2001	200941	1764-2001	201003	2084-2001	201068	2316-2001	200805
334-2001	200942	1808-2001	201004	2090-2001	201069	2319-2001	200806
344-2001	200943	1833-2001	201005	2096-2001	201070	2320-2001	200807
433-2001	200944	1838-2001	201006	2100-2001	201071	2321-2001	200808
507-2001	200945	1839-2001	201007	2102-2001	201072	2323-2001	200809
521-2001	200946	1840-2001	201008	2107-2001	201073	2325-2001	200810
566-2001	200947	1844-2001	201009	2108-2001	201074	2326-2001	200811
567-2001	200948	1845-2001	201010	2109-2001	201075	2329-2001	201097
600-2001	200949	1846-2001	201011	2121-2001	201076	2330-2001	200812
622-2001	200950	1847-2001	201012	2122-2001	201077	2333-2001	200813
725-2001	200951	1848-2001	201013	2123-2001	201078	2335-2001	200814
726-2001	200952	1849-2001	201014	2124-2001	201079	2338-2001	200815
727-2001	200953	1850-2001	201015	2125-2001	201080	2339-2001	200816
728-2001	200954	1851-2001	201016	2126-2001	201081	2340-2001	200817
745-2001	200955	1852-2001	201017	2129-2001	201082	2341-2001	200818
925-2001	200956	1855-2001	201018	2130-2001	201083	2342-2001	200819
932-2001	200957	1865-2001	201019	2131-2001	200769	2343-2001	200820
990-2001	200958	1949-2001	201020	2133-2001	200770	2345-2001	200821
1082-2001	200768	1973-2001	201021	2134-2001	200771	2346-2001	200822
1106-2001	200959	1974-2001	201022	2135-2001	200772	2347-2001	200823
1169-2001	200960	1978-2001	201023	2136-2001	200773	2350-2001	200824
1192-2001	200961	1981-2001	201024	2137-2001	201084	2351-2001	200825
1195-2001	200962	1983-2001	201025	2140-2001	200774	2352-2001	200826
1200-2001	200963	1984-2001	201026	2144-2001	200775	2353-2001	200827
1201-2001	200964	1988-2001	201027	2145-2001	200776	2354-2001	200828
1239-2001	200965	1989-2001	201028	2146-2001	200777	2356-2001	200829
1251-2001	200966	1990-2001	201029	2148-2001	200778	2359-2001	200830
1332-2001	200967	1991-2001	201030	2158-2001	200779	2360-2001	200831
1333-2001	200968	1995-2001	201031	2168-2001	200780	2362-2001	200832
1335-2001	200969	1996-2001	201032	2176-2001	201085	2364-2001	201098
1336-2001	200970	1997-2001	201033	2224-2001	200781	2366-2001	201099
1373-2001	200740	1998-2001	201034	2235-2001	201086	2368-2001	201100
1376-2001	200971	1999-2001	201035	2236-2001	200782	2371-2001	200833
1407-2001	201132	2003-2001	201036	2238-2001	200783	2373-2001	200834

(210)	(111)	(210)	(111)	(210)	(111)	(210)	(111)
2374-2001	200835	2452-2001	200854	2677-2001	200884	2807-2001	200912
2375-2001	200836	2454-2001	200855	2678-2001	200885	2808-2001	200913
2376-2001	200837	2455-2001	200856	2679-2001	200886	2809-2001	200914
2377-2001	200838	2468-2001	201113	2680-2001	200887	2810-2001	200915
2378-2001	200839	2469-2001	200857	2681-2001	200888	2811-2001	200916
2379-2001	200840	2470-2001	200858	2682-2001	200889	2812-2001	200917
2382-2001	200841	2471-2001	200859	2683-2001	200890	2813-2001	200918
2383-2001	200842	2474-2001	200860	2684-2001	200891	2814-2001	200919
2384-2001	200843	2475-2001	200861	2685-2001	200892	2815-2001	200920
2385-2001	200844	2476-2001	200862	2686-2001	200893	2816-2001	200921
2386-2001	200845	2477-2001	200863	2687-2001	200894	2828-2001	200922
2387-2001	200846	2478-2001	200864	2688-2001	200895	2833-2001	200923
2388-2001	200847	2479-2001	200865	2690-2001	200896	2844-2001	200924
2406-2001	200848	2480-2001	200866	2691-2001	200897	2845-2001	200925
2408-2001	200849	2482-2001	200867	2692-2001	200898	2847-2001	200926
2415-2001	200850	2484-2001	200868	2693-2001	200899	2935-2001	200741
2416-2001	200851	2486-2001	200869	2694-2001	200900	2936-2001	200742
2417-2001	200852	2496-2001	200870	2751-2001	201114	3906-2001	201117
2418-2001	200853	2507-2001	200871	2752-2001	201115	726-2002	200743
2419-2001	201101	2508-2001	200872	2754-2001	201116	1408-2002	200744
2420-2001	201102	2512-2001	200873	2757-2001	200901	1512-2002	200745
2421-2001	201103	2516-2001	200874	2760-2001	200902	1526-2002	200746
2422-2001	201104	2517-2001	200875	2763-2001	200903	1527-2002	200747
2423-2001	201105	2518-2001	200876	2764-2001	200904	1570-2002	200748
2426-2001	201106	2539-2001	200877	2765-2001	200905	1571-2002	200749
2428-2001	201107	2545-2001	200878	2766-2001	200906	1597-2002	200750
2432-2001	201108	2547-2001	200879	2767-2001	200907	1607-2002	200751
2433-2001	201109	2548-2001	200880	2768-2001	200908	1690-2002	200752
2434-2001	201110	2549-2001	200881	2801-2001	200909	1756-2002	200753
2440-2001	201111	2550-2001	200882	2803-2001	200910		
2450-2001	201112	2676-2001	200883	2805-2001	200911		

(111) 200740

(151) 08.11.2002
 (180) 03.05.2011
 (210) 1373-2001
 (220) 03.05.2001
 (442) 06.08.2002
 (732) Oklamčák Jozef, ROCKLET AG, Bzovicka 4,
 851 07 Bratislava, SK;

(111) 200743

(151) 08.11.2002
 (180) 12.03.2012
 (210) 726-2002
 (220) 12.03.2002
 (442) 06.08.2002
 (732) Vladimír Topercer - KAMPRESS, s. r. o., Ges-
 sayova 16, 851 03 Bratislava, SK;

(111) 200741

(151) 08.11.2002
 (180) 08.10.2011
 (210) 2935-2001
 (220) 08.10.2001
 (442) 06.08.2002
 (732) PLEURAN, s. r. o., Plátenicka 24, 821 09 Brati-
 slava, SK;
 (740) Holoubková Mária, Ing., Bratislava, SK;

(111) 200744

(151) 08.11.2002
 (180) 13.05.2012
 (210) 1408-2002
 (220) 13.05.2002
 (442) 06.08.2002
 (732) Softidea, s. r. o., Svätoplukova 14, 901 01 Ma-
 lacky, SK;
 (740) Litvákova Edita, Ing., Bratislava, SK;

(111) 200742

(151) 08.11.2002
 (180) 08.10.2011
 (210) 2936-2001
 (220) 08.10.2001
 (442) 06.08.2002
 (732) PLEURAN, s. r. o., Plátenicka 24, 821 09 Brati-
 slava, SK;
 (740) Holoubková Mária, Ing., Bratislava, SK;

(111) 200745

(151) 08.11.2002
 (180) 20.05.2012
 (210) 1512-2002
 (220) 20.05.2002
 (442) 06.08.2002
 (732) ADAMS, k. s., Teslova 2, 040 12 Košice, SK;
 (740) Cicholes Štefan, Ing., Košice, SK;

(111) 200746

(151) 08.11.2002
(180) 22.05.2012
(210) 1526-2002
(220) 22.05.2002
(442) 06.08.2002
(732) EMOS ALUMATIC, spol. s r. o., Športovcov
344, 017 01 Považská Bystrica, SK;
(740) Ďurica Ján, Ing., Považská Bystrica, SK;

(111) 200747

(151) 08.11.2002
(180) 22.05.2012
(210) 1527-2002
(220) 22.05.2002
(442) 06.08.2002
(732) EMOS ALUMATIC, spol. s r. o., Športovcov
344, 017 01 Považská Bystrica, SK;
(740) Ďurica Ján, Ing., Považská Bystrica, SK;

(111) 200748

(151) 08.11.2002
(180) 27.05.2012
(210) 1570-2002
(220) 27.05.2002
(442) 06.08.2002
(732) MATADOR, a. s., T. Vansovej 1054/45, 020 32
Púchov, SK;
(740) Mrenica Jaroslav, Ing., Púchov, SK;

(111) 200749

(151) 08.11.2002
(180) 27.05.2012
(210) 1571-2002
(220) 27.05.2002
(442) 06.08.2002
(732) MATADOR, a. s., T. Vansovej 1054/45, 020 32
Púchov, SK;
(740) Mrenica Jaroslav, Ing., Púchov, SK;

(111) 200750

(151) 08.11.2002
(180) 29.05.2012
(210) 1597-2002
(220) 29.05.2002
(442) 06.08.2002
(732) KRUGEL EXIM, spol. s r. o., Žitná 21, 831 06
Bratislava, SK;
(740) Kajabová Monika, JUDr., Bratislava, SK

(111) 200751

(151) 08.11.2002
(180) 29.05.2012
(210) 1607-2002
(220) 29.05.2002
(442) 06.08.2002
(732) MC&M MICHALEK CONSULTING &
MANAGEMENT, a. s., Horný Val 6/13, 010 01
Žilina, SK;

(111) 200752

(151) 08.11.2002
(180) 05.06.2012
(210) 1690-2002
(220) 05.06.2002
(442) 06.08.2002
(732) DEMA SENICA, a. s., Dlhá 248/43, 905 01 Se-
nica, SK;

(111) 200753

(151) 08.11.2002
(180) 10.06.2012
(210) 1756-2002
(220) 10.06.2002
(442) 06.08.2002
(732) SEZ Krompachy, a. s., Hornádska 1, 053 42
Krompachy, SK;

(111) 200754

(151) 11.11.2002
(180) 30.01.2007
(210) 340-97
(220) 30.01.1997
(442) 06.08.2002
(732) MILO Olomouc, a. s., Šantova 14, 771 59 Olo-
mouc, CZ;
(740) Fajnorová Mária, Ing., Bratislava, SK;

(111) 200755

(151) 11.11.2002
(180) 13.08.2008
(210) 2146-98
(220) 13.08.1998
(442) 06.08.2002
(732) Vitis trade, s. r. o., Sásovská cesta 41, 974 01
Banská Bystrica, SK;

(111) 200756

(151) 11.11.2002
(180) 13.08.2008
(210) 2147-98
(220) 13.08.1998
(442) 06.08.2002
(732) Vitis trade, s. r. o., Sásovská cesta 41, 974 01
Banská Bystrica, SK;

(111) 200757

(151) 11.11.2002
(180) 29.07.2009
(210) 1901-99
(220) 29.07.1999
(442) 06.08.2002
(732) Mlynsko-pekársky a cestovinársky kombinát,
a. s., Mlynská 22, 052 80 Spišská Nová Ves, SK;

(111) 200758

(151) 11.11.2002
(180) 06.09.2009
(210) 2297-99
(220) 06.09.1999

(442) 06.08.2002
(732) DEHTOCHEMA, BITUMAT, a. s., Pražská 870,
294 21 Bělá pod Bezdězem, CZ;
(740) Bušová Eva, JUDr., Bratislava, SK;

(111) 200759

(151) 11.11.2002
(180) 27.09.2009
(210) 2450-99
(220) 27.09.1999
(442) 06.08.2002
(732) MM press, s. r. o., Hlohovecká 2, 951 41 Lu-
žianky, SK;
(740) Bezák Marián, Ing., Bratislava, SK;

(111) 200760

(151) 11.11.2002
(180) 25.08.2010
(210) 2519-2000
(220) 25.08.2000
(442) 06.08.2002
(732) Gecelovský Ján, MVDr., Veľký Slavkov 92,
059 91 Veľký Slavkov, SK;

(111) 200761

(151) 11.11.2002
(180) 25.08.2010
(210) 2520-2000
(220) 25.08.2000
(442) 06.08.2002
(732) Gecelovský Ján, MVDr., Veľký Slavkov 92,
059 91 Veľký Slavkov, SK;

(111) 200762

(151) 11.11.2002
(180) 29.09.2010
(210) 2901-2000
(220) 29.09.2000
(442) 06.08.2002
(732) METROPOLITAN LIFE INSURANCE COM-
PANY, One Madison Avenue, New York, New
York 10010, US;
(740) PATENTSERVIS BRATISLAVA, a. s., Brati-
slava, SK;

(111) 200763

(151) 11.11.2002
(180) 06.11.2010
(210) 3295-2000
(220) 06.11.2000
(442) 06.08.2002
(732) SLOVECO, spol. s r. o., Popradská 66, 040 11
Košice, SK;

(111) 200764

(151) 11.11.2002
(180) 18.12.2010
(210) 3811-2000
(220) 18.12.2000

(442) 06.08.2002
(732) Mediálna agentúra, VISION AGENCY, združe-
nie, Palkovičova 16/c, 821 08 Bratislava II, SK;
(740) Harvan Ladislav, Ing., Bratislava, SK;

(111) 200765

(151) 11.11.2002
(180) 22.12.2010
(210) 3919-2000
(220) 22.12.2000
(442) 06.08.2002
(732) Synot W Slovakia, s. r. o., Kopečná 253/4,
058 01 Poprad, SK;
(740) Žuffa Ladislav, Ing., Poprad, SK;

(111) 200766

(151) 11.11.2002
(180) 22.12.2010
(210) 3920-2000
(220) 22.12.2000
(442) 06.08.2002
(732) Synot W Slovakia, s. r. o., Kopečná 253/4,
058 01 Poprad, SK;
(740) Žuffa Ladislav, Ing., Poprad, SK;

(111) 200767

(151) 11.11.2002
(180) 22.12.2010
(210) 3921-2000
(220) 22.12.2000
(442) 06.08.2002
(732) Synot W Slovakia, s. r. o., Kopečná 253/4,
058 01 Poprad, SK;
(740) Žuffa Ladislav, Ing., Poprad, SK;

(111) 200768

(151) 11.11.2002
(180) 05.04.2011
(210) 1082-2001
(220) 05.04.2001
(442) 06.08.2002
(732) ESPE - OTS SERVIS, s. r. o., Podkoreňová 3,
977 01 Brezno, SK;

(111) 200769

(151) 11.11.2002
(180) 12.07.2011
(210) 2131-2001
(220) 12.07.2001
(442) 06.08.2002
(732) GALVEX, spol. s r. o., Na Karlove 26, 974 01
Banská Bystrica, SK;

(111) 200770

(151) 11.11.2002
(180) 13.07.2011
(210) 2133-2001
(220) 13.07.2001

(442) 06.08.2002
(732) Sara Lee Kávé és Tea Élelmiszer Feldolgozó
Csomagoló Kereskedelmi Részvénytársaság, Váci
út 22-24, H-1132 Budapest, HU;
(740) Čechvalová Dagmar, Bratislava, SK;

(111) 200771

(151) 11.11.2002
(180) 13.07.2011
(210) 2134-2001
(220) 13.07.2001
(442) 06.08.2002
(732) The Procter & Gamble Company, spoločnosť
zriadená podľa zákonov štátu Ohio, One Procter
& Gamble Plaza, Cincinnati, Ohio, US;
(740) Bušová Eva, JUDr., Bratislava, SK;

(111) 200772

(151) 11.11.2002
(180) 13.07.2011
(210) 2135-2001
(220) 13.07.2001
(310) 76/199.511
(320) 25.01.2001
(330) US
(442) 06.08.2002
(732) Citicorp, a Delaware corporation, 399 Park Ave-
nue, New York, New York 10043, US;
(740) Bušová Eva, JUDr., Bratislava, SK;

(111) 200773

(151) 11.11.2002
(180) 13.07.2011
(210) 2136-2001
(220) 13.07.2001
(442) 06.08.2002
(732) WORLD PHARMA TECH LTD., 6, Babmaes
Street, London SW 1Y 6HD, GB;
(740) PATENTSERVIS BRATISLAVA, a. s., Brati-
slava, SK;

(111) 200774

(151) 11.11.2002
(180) 13.07.2011
(210) 2140-2001
(220) 13.07.2001
(442) 06.08.2002
(732) Data, spol. s r. o., Alstrova 129, 830 05 Bratisla-
va, SK;
(740) Kajabová Monika, JUDr., Bratislava, SK

(111) 200775

(151) 11.11.2002
(180) 13.07.2011
(210) 2144-2001
(220) 13.07.2001
(442) 06.08.2002
(732) Intersnack Slovensko, a. s., Nozdrkovce 1798,
911 04 Trenčín, SK;
(740) Holoubková Mária, Ing., Bratislava, SK;

(111) 200776

(151) 11.11.2002
(180) 13.07.2011
(210) 2145-2001
(220) 13.07.2001
(442) 06.08.2002
(732) Intersnack Slovensko, a. s., Nozdrkovce 1798,
911 04 Trenčín, SK;
(740) Holoubková Mária, Ing., Bratislava, SK;

(111) 200777

(151) 11.11.2002
(180) 13.07.2011
(210) 2146-2001
(220) 13.07.2001
(442) 06.08.2002
(732) Intersnack Slovensko, a. s., Nozdrkovce 1798,
911 04 Trenčín, SK;
(740) Holoubková Mária, Ing., Bratislava, SK;

(111) 200778

(151) 11.11.2002
(180) 13.07.2011
(210) 2148-2001
(220) 13.07.2001
(442) 06.08.2002
(732) ŠPORT PROGRESS, spol. s r. o., Plynárenská
2/a, 821 09 Bratislava, SK;
(740) Litváková Edita, Ing., Bratislava, SK;

(111) 200779

(151) 11.11.2002
(180) 16.07.2011
(210) 2158-2001
(220) 16.07.2001
(442) 06.08.2002
(732) AGENTÚRA MA-REK, s. r. o., Železničarska
6, 811 04 Bratislava, SK;

(111) 200780

(151) 11.11.2002
(180) 16.07.2011
(210) 2168-2001
(220) 16.07.2001
(442) 06.08.2002
(732) Matoš Miroslav, Vrbovská cesta 4238/112,
921 01 Piešťany, SK;
(740) Harvan Ladislav, Ing., Bratislava, SK;

(111) 200781

(151) 11.11.2002
(180) 23.07.2011
(210) 2224-2001
(220) 23.07.2001
(442) 06.08.2002
(732) Marek Ladislav, Lúčna 1014/9, 014 01 Bytča,
SK;

(111) 200782

(151) 11.11.2002
(180) 25.07.2011
(210) 2236-2001
(220) 25.07.2001
(310) 164634
(320) 22.02.2001
(330) CZ
(442) 06.08.2002
(732) WALMARK, a. s., Oldřichovice č. 44, 739 61
Třinec, CZ;
(740) Mešková Viera, Ing., Bratislava, SK;

(111) 200783

(151) 11.11.2002
(180) 25.07.2011
(210) 2238-2001
(220) 25.07.2001
(310) 168066
(320) 01.06.2001
(330) CZ
(442) 06.08.2002
(732) WALMARK, a. s., Oldřichovice č. 44, 739 61
Třinec, CZ;
(740) Mešková Viera, Ing., Bratislava, SK;

(111) 200784

(151) 11.11.2002
(180) 26.07.2011
(210) 2249-2001
(220) 26.07.2001
(442) 06.08.2002
(732) TOPVAR, a. s., Krušovská 2092, 955 14 Topoľ-
čany, SK;
(740) Beleščák Ladislav, Ing., Piešťany, SK;

(111) 200785

(151) 11.11.2002
(180) 26.07.2011
(210) 2250-2001
(220) 26.07.2001
(442) 06.08.2002
(732) PKY, a. s., Rakovo 76, 038 42 Príbovce, SK;
(740) Beleščák Ladislav, Ing., Piešťany, SK;

(111) 200786

(151) 11.11.2002
(180) 26.07.2011
(210) 2251-2001
(220) 26.07.2001
(442) 06.08.2002
(732) PKY, a. s., Rakovo 76, 038 42 Príbovce, SK;
(740) Beleščák Ladislav, Ing., Piešťany, SK;

(111) 200787

(151) 11.11.2002
(180) 26.07.2011
(210) 2253-2001
(220) 26.07.2001
(442) 06.08.2002
(732) BELLATRIX, spoločnosť s ručením obmedze-
ným, Košice, Prešovská cesta 1212, 040 11 Ko-
šice, SK;

(111) 200788

(151) 11.11.2002
(180) 26.07.2011
(210) 2254-2001
(220) 26.07.2001
(442) 06.08.2002
(732) INCHEBA, a. s., Viedenská cesta č. 3-7, 851 01
Bratislava, SK;

(111) 200789

(151) 11.11.2002
(180) 26.07.2011
(210) 2256-2001
(220) 26.07.2001
(310) 76/201,941
(320) 29.01.2001
(330) US
(442) 06.08.2002
(732) Archer-Daniels-Midland Company, 4666 Faries
Parkway, Decatur, Illinois 62526, US;
(740) Fajnorová Mária, Ing., Bratislava, SK;

(111) 200790

(151) 11.11.2002
(180) 27.07.2011
(210) 2264-2001
(220) 27.07.2001
(442) 06.08.2002
(732) BLATINIE, a. s., Blatnice pod Sv. Ant. č. 855,
696 71 Blatnice pod sv. Ant., CZ;
(740) Juran Svetozár, JUDr., Bratislava, SK;

(111) 200791

(151) 11.11.2002
(180) 27.07.2011
(210) 2265-2001
(220) 27.07.2001
(442) 06.08.2002
(732) IVAX - CR, a. s., Ostravská 29, 747 70 Opava -
- Komárov, CZ;
(740) ROTT, RŮŽIČKA & GUTTMANN, v. o. s.,
Bratislava, SK;

(111) 200792

(151) 11.11.2002
(180) 27.07.2011
(210) 2266-2001
(220) 27.07.2001
(442) 06.08.2002
(732) IVAX - CR, a. s., Ostravská 29, 747 70 Opava -
- Komárov, CZ;
(740) ROTT, RŮŽIČKA & GUTTMANN, v. o. s.,
Bratislava, SK;

(111) 200793

(151) 11.11.2002
(180) 27.07.2011
(210) 2267-2001
(220) 27.07.2001

(442) 06.08.2002
(732) IVAX - CR, a. s., Ostravská 29, 747 70 Opava -
- Komárov, CZ;
(740) ROTT, RŮŽIČKA & GUTTMANN, v. o. s.,
Bratislava, SK;

(111) 200794

(151) 11.11.2002
(180) 27.07.2011
(210) 2273-2001
(220) 27.07.2001
(442) 06.08.2002
(732) HB REAVIS GROUP, a. s., Plynárenská 1,
821 09 Bratislava, SK;

(111) 200795

(151) 11.11.2002
(180) 30.07.2011
(210) 2281-2001
(220) 30.07.2001
(442) 06.08.2002
(732) MOGYI SLOVAKIA, Lipový rad 1510, 946 32
Marcelová - Krátke Kesy, SK;

(111) 200796

(151) 11.11.2002
(180) 30.07.2011
(210) 2284-2001
(220) 30.07.2001
(442) 06.08.2002
(732) MOGYI SLOVAKIA, Lipový rad 1510, 946 32
Marcelová - Krátke Kesy, SK;

(111) 200797

(151) 11.11.2002
(180) 30.07.2011
(210) 2286-2001
(220) 30.07.2001
(442) 06.08.2002
(732) MOGYI SLOVAKIA, Lipový rad 1510, 946 32
Marcelová - Krátke Kesy, SK;

(111) 200798

(151) 11.11.2002
(180) 30.07.2011
(210) 2291-2001
(220) 30.07.2001
(442) 06.08.2002
(732) DF PARTNER, s. r. o., Zádveřice 165, 763 12
Vizovice, CZ;
(740) Labudík Miroslav, Ing., Kysucké Nové Mesto,
SK;

(111) 200799

(151) 11.11.2002
(180) 31.07.2011
(210) 2301-2001
(220) 31.07.2001

(442) 06.08.2002
(732) IVAX - CR, a. s., Ostravská 29, 747 70 Opava -
- Komárov, CZ;
(740) ROTT, RŮŽIČKA & GUTTMANN, v. o. s.,
Bratislava, SK;

(111) 200800

(151) 11.11.2002
(180) 31.07.2011
(210) 2302-2001
(220) 31.07.2001
(442) 06.08.2002
(732) BONGRAIN S. A., 42 rue Rieussec, 78220 Vi-
roflay, FR;
(740) Stavrovský Peter, JUDr., Bratislava, SK;

(111) 200801

(151) 11.11.2002
(180) 31.07.2011
(210) 2304-2001
(220) 31.07.2001
(442) 06.08.2002
(732) American Home Products Corporation, Five Gi-
ralda Farms, Madison, New Jersey 07940, US;
(740) Fajnorová Mária, Ing., Bratislava, SK;

(111) 200802

(151) 11.11.2002
(180) 01.08.2011
(210) 2305-2001
(220) 01.08.2001
(442) 06.08.2002
(732) Chequepoint Franchise Corporation, Edificio
Banco do Brasil Calle Elvira Mendez 10, Apar-
tado 5246, Panama City, PA;
(740) Fajnorová Mária, Ing., Bratislava, SK;

(111) 200803

(151) 11.11.2002
(180) 01.08.2011
(210) 2306-2001
(220) 01.08.2001
(442) 06.08.2002
(732) GALLAHER LIMITED, Members Hill, Brook-
lands Road, Weybridge, Surrey KT13 0QU, GB;
(740) Fajnorová Mária, Ing., Bratislava, SK;

(111) 200804

(151) 11.11.2002
(180) 01.08.2011
(210) 2312-2001
(220) 01.08.2001
(442) 06.08.2002
(732) PRINGTON LEASING, a. s., Farská 10, 949 01
Nitra, SK;

(111) 200805

(151) 11.11.2002
(180) 02.08.2011
(210) 2316-2001
(220) 02.08.2001

(442) 06.08.2002
(732) Amersham plc, Amersham Place, Little Chalfont,
Buckinghamshire HP7 9NA, GB;
(740) Fajnorová Mária, Ing., Bratislava, SK;

(111) 200806

(151) 11.11.2002
(180) 02.08.2011
(210) 2319-2001
(220) 02.08.2001
(442) 06.08.2002
(732) Denník PRÁCA, spol. s r. o., Odborárske nám. 3,
814 99 Bratislava, SK;

(111) 200807

(151) 11.11.2002
(180) 02.08.2011
(210) 2320-2001
(220) 02.08.2001
(442) 06.08.2002
(732) BRAMAC Dachsysteme International GmbH,
Bramacstrasse 9, A-3380 Pöchlarn, AT;
(740) Bušová Eva, JUDr., Bratislava, SK;

(111) 200808

(151) 11.11.2002
(180) 02.08.2011
(210) 2321-2001
(220) 02.08.2001
(442) 06.08.2002
(732) BRAMAC Dachsysteme International GmbH,
Bramacstrasse 9, A-3380 Pöchlarn, AT;
(740) Bušová Eva, JUDr., Bratislava, SK;

(111) 200809

(151) 11.11.2002
(180) 02.08.2011
(210) 2323-2001
(220) 02.08.2001
(442) 06.08.2002
(732) CARAVAN CLUB Slovenskej republiky, Hur-
banova 14, 921 01 Piešťany, SK;

(111) 200810

(151) 11.11.2002
(180) 03.08.2011
(210) 2325-2001
(220) 03.08.2001
(442) 06.08.2002
(732) Faťunová Elena, Osloboditeľov 8, 977 01 Brez-
no, SK;

(111) 200811

(151) 11.11.2002
(180) 03.08.2011
(210) 2326-2001
(220) 03.08.2001

(442) 06.08.2002
(732) HONDA GIKEN KOGYO KABUSHIKI
KAISHA (HONDA MOTOR CO., LTD.), No.
1-1, 2-chome, Minami-aoyama, Minato-ku, To-
kyo, JP;
(740) Hörmann Tomáš, Ing., Bratislava, SK;

(111) 200812

(151) 11.11.2002
(180) 03.08.2011
(210) 2330-2001
(220) 03.08.2001
(442) 06.08.2002
(732) RENAULT, société anonyme, 92100 Boulogne-
-Billancourt, FR;
(740) PATENTSERVIS BRATISLAVA, a. s., Brati-
slava, SK;

(111) 200813

(151) 11.11.2002
(180) 03.08.2011
(210) 2333-2001
(220) 03.08.2001
(442) 06.08.2002
(732) Convergys Solutions Ltd., 8 Maskit Street, 46766
Herzlia, IL;
(740) Fajnorová Mária, Ing., Bratislava, SK;

(111) 200814

(151) 11.11.2002
(180) 06.08.2011
(210) 2335-2001
(220) 06.08.2001
(442) 06.08.2002
(732) MASPEX WADOWICE Sp. z o. o., Chopina 39,
34-100 Wadowice, PL;
(740) Kajabová Monika, JUDr., Bratislava, SK

(111) 200815

(151) 11.11.2002
(180) 06.08.2011
(210) 2338-2001
(220) 06.08.2001
(442) 06.08.2002
(732) E & J, s. r. o., Ľudovíta Fullu 62, 841 05 Brati-
slava, SK;
(740) Hojčuš Peter, Ing., Bratislava, SK;

(111) 200816

(151) 11.11.2002
(180) 06.08.2011
(210) 2339-2001
(220) 06.08.2001
(442) 06.08.2002
(732) E & J, s. r. o., Ľudovíta Fullu 62, 841 05 Brati-
slava, SK;
(740) Hojčuš Peter, Ing., Bratislava, SK;

(111) 200817

(151) 11.11.2002
(180) 06.08.2011
(210) 2340-2001
(220) 06.08.2001
(442) 06.08.2002
(732) GEKO SPORT s. r. o., Na Vinobraní 1792/55,
106 00 Praha 10, CZ;
(740) Hojčuš Peter, Ing., Bratislava, SK;

(111) 200818

(151) 11.11.2002
(180) 06.08.2011
(210) 2341-2001
(220) 06.08.2001
(442) 06.08.2002
(732) GEKO SPORT s. r. o., Na Vinobraní 1792/55,
106 00 Praha 10, CZ;
(740) Hojčuš Peter, Ing., Bratislava, SK;

(111) 200819

(151) 11.11.2002
(180) 06.08.2011
(210) 2342-2001
(220) 06.08.2001
(442) 06.08.2002
(732) Vinohradnícka spoločnosť Modra a. s., Dolná
120, 900 01 Modra, SK;
(740) Hojčuš Peter, Ing., Bratislava, SK;

(111) 200820

(151) 11.11.2002
(180) 06.08.2011
(210) 2343-2001
(220) 06.08.2001
(442) 06.08.2002
(732) Vinohradnícka spoločnosť Modra a. s., Dolná
120, 900 01 Modra, SK;
(740) Hojčuš Peter, Ing., Bratislava, SK;

(111) 200821

(151) 11.11.2002
(180) 06.08.2011
(210) 2345-2001
(220) 06.08.2001
(442) 06.08.2002
(732) UNIMAR, s. r. o., Hlavná 340, 900 40 Rovinka,
SK;

(111) 200822

(151) 11.11.2002
(180) 06.08.2011
(210) 2346-2001
(220) 06.08.2001
(442) 06.08.2002
(732) Welcome, spol. s r. o., Karpatská 11, 058 01 Po-
prad, SK;

(111) 200823

(151) 11.11.2002
(180) 06.08.2011
(210) 2347-2001
(220) 06.08.2001

(442) 06.08.2002

(732) AUTOPOLIS, s. r. o., Železničná 33, 821 07
Bratislava, SK;

(111) 200824

(151) 11.11.2002
(180) 06.08.2011
(210) 2350-2001
(220) 06.08.2001
(442) 06.08.2002
(732) Mars Incorporated, McLean, Virginia 22101, US;
(740) Fajnorová Mária, Ing., Bratislava, SK;

(111) 200825

(151) 11.11.2002
(180) 06.08.2011
(210) 2351-2001
(220) 06.08.2001
(442) 06.08.2002
(732) Unilever N. V., Weena 455, 3013 AL Rotterdam,
NL;
(740) Fajnorová Mária, Ing., Bratislava, SK;

(111) 200826

(151) 11.11.2002
(180) 06.08.2011
(210) 2352-2001
(220) 06.08.2001
(442) 06.08.2002
(732) Unilever N. V., Weena 455, 3013 AL Rotterdam,
NL;
(740) Fajnorová Mária, Ing., Bratislava, SK;

(111) 200827

(151) 11.11.2002
(180) 06.08.2011
(210) 2353-2001
(220) 06.08.2001
(442) 06.08.2002
(732) Midwestern Pet Foods, Inc., 9634 Hedden Road,
Evansville, Indiana 47711, US;
(740) Fajnorová Mária, Ing., Bratislava, SK;

(111) 200828

(151) 11.11.2002
(180) 06.08.2011
(210) 2354-2001
(220) 06.08.2001
(442) 06.08.2002
(732) Midwestern Pet Foods, Inc., 9634 Hedden Road,
Evansville, Indiana 47711, US;
(740) Fajnorová Mária, Ing., Bratislava, SK;

(111) 200829

(151) 11.11.2002
(180) 06.08.2011
(210) 2356-2001
(220) 06.08.2001
(442) 06.08.2002
(732) JOZEF MEDVEĎ - AMAX, Hviezdoslavova 48,
974 01 Banská Bystrica, SK;

(111) 200830

(151) 11.11.2002
(180) 06.08.2011
(210) 2359-2001
(220) 06.08.2001
(442) 06.08.2002
(732) Total Gym Fitness, LLC, 1230 American Boulevard, West Chester, Pennsylvania 19380, US;
(740) Suchoňová Katarína, JUDr., Banská Bystrica, SK;

(111) 200831

(151) 11.11.2002
(180) 06.08.2011
(210) 2360-2001
(220) 06.08.2001
(442) 06.08.2002
(732) Total Gym Fitness, LLC, 1230 American Boulevard, West Chester, Pennsylvania 19380, US;
(740) Suchoňová Katarína, JUDr., Banská Bystrica, SK;

(111) 200832

(151) 11.11.2002
(180) 08.08.2011
(210) 2362-2001
(220) 08.08.2001
(442) 06.08.2002
(732) Aveda Corporation, a Delaware corporation, 4000 Pheasant Ridge Drive, Minneapolis, Minnesota 55449, US;
(740) Bušová Eva, JUDr., Bratislava, SK;

(111) 200833

(151) 11.11.2002
(180) 08.08.2011
(210) 2371-2001
(220) 08.08.2001
(442) 06.08.2002
(732) Strategie na Slovensku, s. r. o., Tehelná 16, 831 03 Bratislava, SK;
(740) Litvákova Edita, Ing., Bratislava, SK;

(111) 200834

(151) 11.11.2002
(180) 09.08.2011
(210) 2373-2001
(220) 09.08.2001
(442) 06.08.2002
(732) Eurest, spol. s r. o., Miletičova 1, 821 08 Bratislava, SK;

(111) 200835

(151) 11.11.2002
(180) 09.08.2011
(210) 2374-2001
(220) 09.08.2001
(442) 06.08.2002
(732) Berentzen Distillers International GmbH, Ritterstrasse 7, 49740 Haselünne, DE;
(740) Žovicová Viera, Mgr., Bratislava, SK;

(111) 200836

(151) 11.11.2002
(180) 09.08.2011
(210) 2375-2001
(220) 09.08.2001
(442) 06.08.2002
(732) Berentzen Distillers International GmbH, Ritterstrasse 7, 49740 Haselünne, DE;
(740) Žovicová Viera, Mgr., Bratislava, SK;

(111) 200837

(151) 11.11.2002
(180) 09.08.2011
(210) 2376-2001
(220) 09.08.2001
(442) 06.08.2002
(732) Berentzen Distillers International GmbH, Ritterstrasse 7, 49740 Haselünne, DE;
(740) Žovicová Viera, Mgr., Bratislava, SK;

(111) 200838

(151) 11.11.2002
(180) 09.08.2011
(210) 2377-2001
(220) 09.08.2001
(442) 06.08.2002
(732) SSL Products Limited, Toft Hall, Knutsford, Cheshire WA16 9PD, GB;
(740) Žovicová Viera, Mgr., Bratislava, SK;

(111) 200839

(151) 11.11.2002
(180) 09.08.2011
(210) 2378-2001
(220) 09.08.2001
(442) 06.08.2002
(732) PRO - HOKEJ, a. s., Hattalova 12/A, 831 03 Bratislava, SK;

(111) 200840

(151) 11.11.2002
(180) 09.08.2011
(210) 2379-2001
(220) 09.08.2001
(442) 06.08.2002
(732) ENTRO, spol. s r. o., Čajakova 15, 811 05 Bratislava 1, SK;

(111) 200841

(151) 11.11.2002
(180) 09.08.2011
(210) 2382-2001
(220) 09.08.2001
(442) 06.08.2002
(732) Kupčok Ivan, Ing., DIAGO, Železničná 7, 977 01 Brezno, SK;

(111) 200842

(151) 11.11.2002
(180) 09.08.2011
(210) 2383-2001
(220) 09.08.2001

(310) 76-249,259
(320) 30.04.2001
(330) US
(442) 06.08.2002
(732) Synventive Molding Solutions, Inc., 10 Centennial Drive, Peabody, Massachusetts 01960, US;
(740) Fajnorová Mária, Ing., Bratislava, SK;

(111) 200843

(151) 11.11.2002
(180) 09.08.2011
(210) 2384-2001
(220) 09.08.2001
(310) 76-219,671
(320) 05.03.2001
(330) US
(442) 06.08.2002
(732) Synventive Molding Solutions, Inc., 10 Centennial Drive, Peabody, Massachusetts 01960, US;
(740) Fajnorová Mária, Ing., Bratislava, SK;

(111) 200844

(151) 11.11.2002
(180) 09.08.2011
(210) 2385-2001
(220) 09.08.2001
(310) 169945
(320) 24.07.2001
(330) CZ
(442) 06.08.2002
(732) Polabské mlékárny, a. s., Dr. Kryšpína 510, 290 16 Poděbrady, CZ;
(740) Fajnorová Mária, Ing., Bratislava, SK;

(111) 200845

(151) 11.11.2002
(180) 09.08.2011
(210) 2386-2001
(220) 09.08.2001
(442) 06.08.2002
(732) Griač Jozef, Ing. arch., NANA MARVES, Blumentálska 8, 81107 Bratislava 1 - Staré Mesto, SK;
(740) Čechvalová Dagmar, Bratislava, SK;

(111) 200846

(151) 11.11.2002
(180) 09.08.2011
(210) 2387-2001
(220) 09.08.2001
(442) 06.08.2002
(732) SSANGYONG MOTOR COMPANY, 150-3, Chilkoi-dong, Pyungtaek-si, Kyungki-do, KR;
(740) Bušová Eva, JUDr., Bratislava, SK;

(111) 200847

(151) 11.11.2002
(180) 10.08.2011
(210) 2388-2001
(220) 10.08.2001
(442) 06.08.2002
(732) Dermek Róbert, TEXICO, Dlhá 37, 949 01 Nitra, SK;

(111) 200848

(151) 11.11.2002
(180) 10.08.2011
(210) 2406-2001
(220) 10.08.2001
(442) 06.08.2002
(732) Heineken Slovensko, a. s., Štefánikova 79, 949 01 Nitra, SK;
(740) PATENTSERVIS BRATISLAVA, a. s., Bratislava, SK;

(111) 200849

(151) 11.11.2002
(180) 13.08.2011
(210) 2408-2001
(220) 13.08.2001
(442) 06.08.2002
(732) CD PORADCA, s. r. o., Národná 18, 010 01 Žilina, SK;

(111) 200850

(151) 11.11.2002
(180) 13.08.2011
(210) 2415-2001
(220) 13.08.2001
(442) 06.08.2002
(732) BEIERSDORF SLOVAKIA, s. r. o., Palárikova 15, 811 04 Bratislava, SK;
(740) Grade/TBWA, s. r. o., Bratislava, SK;

(111) 200851

(151) 11.11.2002
(180) 13.08.2011
(210) 2416-2001
(220) 13.08.2001
(442) 06.08.2002
(732) Alpha Therapeutic Corporation, A California corporation, 5555 Valley Boulevard, Los Angeles, California 90032, US;
(740) Žovicová Viera, Mgr., Bratislava, SK;

(111) 200852

(151) 11.11.2002
(180) 13.08.2011
(210) 2417-2001
(220) 13.08.2001
(442) 06.08.2002
(732) HERBEX, spol. s r. o., Vinica 53, 991 28 Vinica, SK;

(111) 200853

(151) 11.11.2002
(180) 13.08.2011
(210) 2418-2001
(220) 13.08.2001
(442) 06.08.2002
(732) HERBEX, spol. s r. o., Vinica 53, 991 28 Vinica, SK;

(111) 200854

(151) 11.11.2002
(180) 16.08.2011
(210) 2452-2001
(220) 16.08.2001
(442) 06.08.2002
(732) VÍNOPRODUKT, a. s., Bratislava, Barónka 1, 835 02 Bratislava, SK;

(111) 200855

(151) 11.11.2002
(180) 16.08.2011
(210) 2454-2001
(220) 16.08.2001
(442) 06.08.2002
(732) VÍNOPRODUKT, a. s., Bratislava, Barónka 1, 835 02 Bratislava, SK;

(111) 200856

(151) 11.11.2002
(180) 16.08.2011
(210) 2455-2001
(220) 16.08.2001
(442) 06.08.2002
(732) VÍNOPRODUKT, a. s., Bratislava, Barónka 1, 835 02 Bratislava, SK;

(111) 200857

(151) 11.11.2002
(180) 16.08.2011
(210) 2469-2001
(220) 16.08.2001
(310) 2111078
(320) 21.02.2001
(330) EM
(442) 06.08.2002
(732) GENZYME CORPORATION, One Kendall Square, Cambridge, Massachusetts 02139-1562, US;
(740) Čechvalová Dagmar, Bratislava, SK;

(111) 200858

(151) 11.11.2002
(180) 16.08.2011
(210) 2470-2001
(220) 16.08.2001
(310) 2120780
(320) 27.02.2001
(330) EM
(442) 06.08.2002
(732) GENZYME CORPORATION, One Kendall Square, Cambridge, Massachusetts 02139-1562, US;
(740) Čechvalová Dagmar, Bratislava, SK;

(111) 200859

(151) 11.11.2002
(180) 16.08.2011
(210) 2471-2001
(220) 16.08.2001

(442) 06.08.2002

(732) GENZYME CORPORATION, One Kendall Square, Cambridge, Massachusetts 02139-1562, US;

(740) Čechvalová Dagmar, Bratislava, SK;

(111) 200860

(151) 11.11.2002
(180) 16.08.2011
(210) 2474-2001
(220) 16.08.2001
(310) 2262178
(320) 23.02.2001
(330) GB
(442) 06.08.2002
(732) SmithKline Beecham Biologicals S. A., Rue de l'Institut 89, B - 1330 Rixensart, BE;
(740) Fajnorová Mária, Ing., Bratislava, SK;

(111) 200861

(151) 11.11.2002
(180) 17.08.2011
(210) 2475-2001
(220) 17.08.2001
(442) 06.08.2002
(732) DaimlerChrysler AG, Epplestrasse 225, 70567 Stuttgart, DE;
(740) Bušová Eva, JUDr., Bratislava, SK;

(111) 200862

(151) 11.11.2002
(180) 17.08.2011
(210) 2476-2001
(220) 17.08.2001
(310) 01 3 083 828
(320) 19.02.2001
(330) FR
(442) 06.08.2002
(732) MAGIC4 Limited, Private Limited Company, Chadwick House, Birchwood Park Birchwood, Warrington Cheshire WA3 6AE, GB;
(740) Tomeš Pavol, Ing., Bratislava, SK;

(111) 200863

(151) 11.11.2002
(180) 17.08.2011
(210) 2477-2001
(220) 17.08.2001
(310) Z-235390
(320) 10.05.2001
(330) PL
(442) 06.08.2002
(732) PRZEDSIĘBIORSTWO PRZEMYSŁU SPIRYTUSOWEGO "POLMOS", ul. Szkolna 2/4, 00-006 Warszawa, PL;
(740) Bezák Marián, Ing., Bratislava, SK;

(111) 200864

(151) 11.11.2002
(180) 17.08.2011
(210) 2478-2001
(220) 17.08.2001

(442) 06.08.2002
(732) ALNUS, spol. s r. o., Jiřího z Poděbrad 761,
696 62 Strážnice, CZ;
(740) Filípek Ján, Ing., Bratislava, SK;

(111) 200865

(151) 11.11.2002
(180) 17.08.2011
(210) 2479-2001
(220) 17.08.2001
(442) 06.08.2002
(732) ALNUS, spol. s r. o., Jiřího z Poděbrad 761,
696 62 Strážnice, CZ;
(740) Filípek Ján, Ing., Bratislava, SK;

(111) 200866

(151) 11.11.2002
(180) 17.08.2011
(210) 2480-2001
(220) 17.08.2001
(442) 06.08.2002
(732) FORT FOOD Slovensko, s. r. o., Kašmírska 21,
821 03 Bratislava, SK;
(740) Kováčik Štefan, Ing., Bratislava, SK;

(111) 200867

(151) 11.11.2002
(180) 20.08.2011
(210) 2482-2001
(220) 20.08.2001
(442) 06.08.2002
(732) MasterCard International Incorporated, 2000
Purchase Street, Purchase, New York 10577-
-2509, US;
(740) Bušová Eva, JUDr., Bratislava, SK;

(111) 200868

(151) 11.11.2002
(180) 20.08.2011
(210) 2484-2001
(220) 20.08.2001
(442) 06.08.2002
(732) PRIMA computers, s. r. o., A. Kmeť'a 3, 036 00
Martin, SK;

(111) 200869

(151) 11.11.2002
(180) 20.08.2011
(210) 2486-2001
(220) 20.08.2001
(442) 06.08.2002
(732) Mattes Slovakia, spol. s r. o., A. Rudnaya 21,
010 01 Žilina, SK;

(111) 200870

(151) 11.11.2002
(180) 21.08.2011
(210) 2496-2001
(220) 21.08.2001

(442) 06.08.2002
(732) Vlček Miroslav, Ing., Olpran 339/1, 783 51 Sa-
motišky, CZ;
(740) Labudík Miroslav, Ing., Kysucké Nové Mesto,
SK;

(111) 200871

(151) 11.11.2002
(180) 22.08.2011
(210) 2507-2001
(220) 22.08.2001
(442) 06.08.2002
(732) Schöller potraviny, spol. s r. o., Trenčianska
53/B, 821 09 Bratislava, SK;
(740) Čechvalová Dagmar, Bratislava, SK;

(111) 200872

(151) 11.11.2002
(180) 22.08.2011
(210) 2508-2001
(220) 22.08.2001
(442) 06.08.2002
(732) Schöller potraviny, spol. s r. o., Trenčianska
53/B, 821 09 Bratislava, SK;
(740) Čechvalová Dagmar, Bratislava, SK;

(111) 200873

(151) 11.11.2002
(180) 22.08.2011
(210) 2512-2001
(220) 22.08.2001
(442) 06.08.2002
(732) SLOVAKOFARMA, a. s., Nitrianska 100,
920 27 Hlohovec, SK;
(740) ROTT, RŮŽIČKA & GUTTMANN, v. o. s.,
Bratislava, SK;

(111) 200874

(151) 11.11.2002
(180) 22.08.2011
(210) 2516-2001
(220) 22.08.2001
(442) 06.08.2002
(732) Royal Bank of Canada, 1, Place Ville-Marie,
Montreal, Quebec H3C 3A9, CA;
(740) Fajnorová Mária, Ing., Bratislava, SK;

(111) 200875

(151) 11.11.2002
(180) 22.08.2011
(210) 2517-2001
(220) 22.08.2001
(442) 06.08.2002
(732) COLGATE-PALMOLIVE COMPANY, a Dela-
ware corporation, 300 Park Avenue, New York,
NY 10022, US;
(740) Čechvalová Dagmar, Bratislava, SK;

(111) 200876

(151) 11.11.2002
(180) 22.08.2011
(210) 2518-2001
(220) 22.08.2001

(442) 06.08.2002
(732) COLGATE-PALMOLIVE COMPANY, a Delaware corporation, 300 Park Avenue, New York, NY 10022, US;
(740) Čechvalová Dagmar, Bratislava, SK;

(111) 200877

(151) 11.11.2002
(180) 24.08.2011
(210) 2539-2001
(220) 24.08.2001
(442) 06.08.2002
(732) Hornák Dušan, Ing., Šikuru 3, 036 08 Martin 8, SK;

(111) 200878

(151) 11.11.2002
(180) 24.08.2011
(210) 2545-2001
(220) 24.08.2001
(442) 06.08.2002
(732) Schöller potraviny, spol. s r. o., Trenčianska 53/B, 821 09 Bratislava, SK;
(740) Čechvalová Dagmar, Bratislava, SK;

(111) 200879

(151) 11.11.2002
(180) 24.08.2011
(210) 2547-2001
(220) 24.08.2001
(442) 06.08.2002
(732) ROCKET ELECTRIC CO., LTD, 758, Ilgok-dong, Buk-ku, Gwangju, KR;
(740) PATENTSERVIS BRATISLAVA, a. s., Bratislava, SK;

(111) 200880

(151) 11.11.2002
(180) 24.08.2011
(210) 2548-2001
(220) 24.08.2001
(442) 06.08.2002
(732) ROCKET ELECTRIC CO., LTD, 758, Ilgok-dong, Buk-ku, Gwangju, KR;
(740) PATENTSERVIS BRATISLAVA, a. s., Bratislava, SK;

(111) 200881

(151) 11.11.2002
(180) 27.08.2011
(210) 2549-2001
(220) 27.08.2001
(442) 06.08.2002
(732) VÚB Asset Management, správ. spol., a. s., Poštová 1, 815 73 Bratislava 1, SK;
(740) Hojčuš Peter, Ing., Bratislava, SK;

(111) 200882

(151) 11.11.2002
(180) 27.08.2011
(210) 2550-2001
(220) 27.08.2001

(442) 06.08.2002
(732) VÚB Asset Management, správ. spol., a. s., Poštová 1, 815 73 Bratislava 1, SK;
(740) Hojčuš Peter, Ing., Bratislava, SK;

(111) 200883

(151) 11.11.2002
(180) 11.09.2011
(210) 2676-2001
(220) 11.09.2001
(442) 06.08.2002
(732) WISSA, spol. s r. o., U Rakovky 1207, 148 00 Praha 4 - Kunratice, CZ;
(740) Mešková Viera, Ing., Bratislava, SK;

(111) 200884

(151) 11.11.2002
(180) 11.09.2011
(210) 2677-2001
(220) 11.09.2001
(442) 06.08.2002
(732) American Home Products Corporation, Five Giralda Farms, Madison, New Jersey 07940, US;
(740) Fajnorová Mária, Ing., Bratislava, SK;

(111) 200885

(151) 11.11.2002
(180) 11.09.2011
(210) 2678-2001
(220) 11.09.2001
(442) 06.08.2002
(732) American Home Products Corporation, Five Giralda Farms, Madison, New Jersey 07940, US;
(740) Fajnorová Mária, Ing., Bratislava, SK;

(111) 200886

(151) 11.11.2002
(180) 11.09.2011
(210) 2679-2001
(220) 11.09.2001
(442) 06.08.2002
(732) American Home Products Corporation, Five Giralda Farms, Madison, New Jersey 07940, US;
(740) Fajnorová Mária, Ing., Bratislava, SK;

(111) 200887

(151) 11.11.2002
(180) 11.09.2011
(210) 2680-2001
(220) 11.09.2001
(442) 06.08.2002
(732) American Home Products Corporation, Five Giralda Farms, Madison, New Jersey 07940, US;
(740) Fajnorová Mária, Ing., Bratislava, SK;

(111) 200888

(151) 11.11.2002
(180) 11.09.2011
(210) 2681-2001
(220) 11.09.2001

(442) 06.08.2002
 (732) American Home Products Corporation, Five Gir-
 alda Farms, Madison, New Jersey 07940, US;
 (740) Fajnorová Mária, Ing., Bratislava, SK;

(111) 200889

(151) 11.11.2002
 (180) 11.09.2011
 (210) 2682-2001
 (220) 11.09.2001
 (442) 06.08.2002
 (732) WM. WRIGLEY JR. COMPANY, 410 North
 Michigan Avenue, Chicago, Illinois 60611, US;
 (740) Fajnorová Mária, Ing., Bratislava, SK;

(111) 200890

(151) 11.11.2002
 (180) 11.09.2011
 (210) 2683-2001
 (220) 11.09.2001
 (442) 06.08.2002
 (732) Slovenská poisťovňa, a. s., Dostojevského rad 4,
 815 74 Bratislava, SK;

(111) 200891

(151) 11.11.2002
 (180) 11.09.2011
 (210) 2684-2001
 (220) 11.09.2001
 (442) 06.08.2002
 (732) Slovenská poisťovňa, a. s., Dostojevského rad 4,
 815 74 Bratislava, SK;

(111) 200892

(151) 11.11.2002
 (180) 11.09.2011
 (210) 2685-2001
 (220) 11.09.2001
 (442) 06.08.2002
 (732) Slovenská poisťovňa, a. s., Dostojevského rad 4,
 815 74 Bratislava, SK;

(111) 200893

(151) 11.11.2002
 (180) 11.09.2011
 (210) 2686-2001
 (220) 11.09.2001
 (442) 06.08.2002
 (732) Slovenská poisťovňa, a. s., Dostojevského rad 4,
 815 74 Bratislava, SK;

(111) 200894

(151) 11.11.2002
 (180) 11.09.2011
 (210) 2687-2001
 (220) 11.09.2001
 (442) 06.08.2002
 (732) Slovenská poisťovňa, a. s., Dostojevského rad 4,
 815 74 Bratislava, SK;

(111) 200895

(151) 11.11.2002
 (180) 11.09.2011
 (210) 2688-2001
 (220) 11.09.2001
 (442) 06.08.2002
 (732) Slovenská poisťovňa, a. s., Dostojevského rad 4,
 815 74 Bratislava, SK;

(111) 200896

(151) 11.11.2002
 (180) 11.09.2011
 (210) 2690-2001
 (220) 11.09.2001
 (442) 06.08.2002
 (732) THE WORKS, spol. s r. o., Areál ZTS 924,
 018 41 Dubnica nad Váhom, SK;
 (740) Dudová Tatiana, Trenčín, SK;

(111) 200897

(151) 11.11.2002
 (180) 11.09.2011
 (210) 2691-2001
 (220) 11.09.2001
 (442) 06.08.2002
 (732) THE WORKS, spol. s r. o., Areál ZTS 924,
 018 41 Dubnica nad Váhom, SK;
 (740) Dudová Tatiana, Trenčín, SK;

(111) 200898

(151) 11.11.2002
 (180) 11.09.2011
 (210) 2692-2001
 (220) 11.09.2001
 (442) 06.08.2002
 (732) THE WORKS, spol. s r. o., Areál ZTS 924,
 018 41 Dubnica nad Váhom, SK;
 (740) Dudová Tatiana, Trenčín, SK;

(111) 200899

(151) 11.11.2002
 (180) 11.09.2011
 (210) 2693-2001
 (220) 11.09.2001
 (442) 06.08.2002
 (732) THE WORKS, spol. s r. o., Areál ZTS 924,
 018 41 Dubnica nad Váhom, SK;
 (740) Dudová Tatiana, Trenčín, SK;

(111) 200900

(151) 11.11.2002
 (180) 11.09.2011
 (210) 2694-2001
 (220) 11.09.2001
 (442) 06.08.2002
 (732) THE WORKS, spol. s r. o., Areál ZTS 924,
 018 41 Dubnica nad Váhom, SK;
 (740) Dudová Tatiana, Trenčín, SK;

(111) 200901

(151) 11.11.2002
(180) 20.09.2011
(210) 2757-2001
(220) 20.09.2001
(442) 06.08.2002
(732) Schenectady International, Inc., 2750 Balltown Road, Schenectady, New York 12309, US;
(740) Bachratá Magdaléna, Mgr., Bratislava, SK;

(111) 200902

(151) 11.11.2002
(180) 20.09.2011
(210) 2760-2001
(220) 20.09.2001
(442) 06.08.2002
(732) CUKRÁREŇ LASKONKA, s. r. o., Kolónia 603, 905 01 Senica, SK;
(740) Žovicová Viera, Mgr., Bratislava, SK;

(111) 200903

(151) 11.11.2002
(180) 20.09.2011
(210) 2763-2001
(220) 20.09.2001
(310) 169111
(320) 22.06.2001
(330) CZ
(442) 06.08.2002
(732) SLOVAKOFARMA, a. s., Nitrianska 100, 920 27 Hlohovec, SK;
(740) ROTT, RŮŽIČKA & GUTTMANN, v. o. s., Bratislava, SK;

(111) 200904

(151) 11.11.2002
(180) 20.09.2011
(210) 2764-2001
(220) 20.09.2001
(310) 169110
(320) 22.06.2001
(330) CZ
(442) 06.08.2002
(732) SLOVAKOFARMA, a. s., Nitrianska 100, 920 27 Hlohovec, SK;
(740) ROTT, RŮŽIČKA & GUTTMANN, v. o. s., Bratislava, SK;

(111) 200905

(151) 11.11.2002
(180) 20.09.2011
(210) 2765-2001
(220) 20.09.2001
(310) 169114
(320) 22.06.2001
(330) CZ
(442) 06.08.2002
(732) SLOVAKOFARMA, a. s., Nitrianska 100, 920 27 Hlohovec, SK;
(740) ROTT, RŮŽIČKA & GUTTMANN, v. o. s., Bratislava, SK;

(111) 200906

(151) 11.11.2002
(180) 20.09.2011
(210) 2766-2001
(220) 20.09.2001
(310) 169115
(320) 22.06.2001
(330) CZ
(442) 06.08.2002
(732) SLOVAKOFARMA, a. s., Nitrianska 100, 920 27 Hlohovec, SK;
(740) ROTT, RŮŽIČKA & GUTTMANN, v. o. s., Bratislava, SK;

(111) 200907

(151) 11.11.2002
(180) 20.09.2011
(210) 2767-2001
(220) 20.09.2001
(310) 169113
(320) 22.06.2001
(330) CZ
(442) 06.08.2002
(732) SLOVAKOFARMA, a. s., Nitrianska 100, 920 27 Hlohovec, SK;
(740) ROTT, RŮŽIČKA & GUTTMANN, v. o. s., Bratislava, SK;

(111) 200908

(151) 11.11.2002
(180) 20.09.2011
(210) 2768-2001
(220) 20.09.2001
(310) 169116
(320) 22.06.2001
(330) CZ
(442) 06.08.2002
(732) SLOVAKOFARMA, a. s., Nitrianska 100, 920 27 Hlohovec, SK;
(740) ROTT, RŮŽIČKA & GUTTMANN, v. o. s., Bratislava, SK;

(111) 200909

(151) 11.11.2002
(180) 24.09.2011
(210) 2801-2001
(220) 24.09.2001
(442) 06.08.2002
(732) DNS Slovakia, s. r. o., Trenčianska 53, 821 09 Bratislava, SK;

(111) 200910

(151) 11.11.2002
(180) 24.09.2011
(210) 2803-2001
(220) 24.09.2001
(442) 06.08.2002
(732) POHOTOVOSŤ, s. r. o., Račianska 42/A, 831 02 Bratislava, SK;
(740) Hojčuš Peter, Ing., Bratislava, SK;

(111) 200911

(151) 11.11.2002
(180) 24.09.2011
(210) 2805-2001
(220) 24.09.2001
(442) 06.08.2002
(732) NEOMAD, s. r. o., Bencúrova 10, 040 01 Košice, SK;

(111) 200912

(151) 11.11.2002
(180) 24.09.2011
(210) 2807-2001
(220) 24.09.2001
(442) 06.08.2002
(732) Cipla Ltd., Bombay Central, Bombay 400 008, IN;
(740) Žovicová Viera, Mgr., Bratislava, SK;

(111) 200913

(151) 11.11.2002
(180) 24.09.2011
(210) 2808-2001
(220) 24.09.2001
(442) 06.08.2002
(732) Cipla Ltd., Bombay Central, Bombay 400 008, IN;
(740) Žovicová Viera, Mgr., Bratislava, SK;

(111) 200914

(151) 11.11.2002
(180) 24.09.2011
(210) 2809-2001
(220) 24.09.2001
(442) 06.08.2002
(732) Cipla Ltd., Bombay Central, Bombay 400 008, IN;
(740) Žovicová Viera, Mgr., Bratislava, SK;

(111) 200915

(151) 11.11.2002
(180) 24.09.2011
(210) 2810-2001
(220) 24.09.2001
(442) 06.08.2002
(732) Cipla Ltd., Bombay Central, Bombay 400 008, IN;
(740) Žovicová Viera, Mgr., Bratislava, SK;

(111) 200916

(151) 11.11.2002
(180) 24.09.2011
(210) 2811-2001
(220) 24.09.2001
(442) 06.08.2002
(732) Cipla Ltd., Bombay Central, Bombay 400 008, IN;
(740) Žovicová Viera, Mgr., Bratislava, SK;

(111) 200917

(151) 11.11.2002
(180) 24.09.2011
(210) 2812-2001
(220) 24.09.2001
(442) 06.08.2002
(732) Cipla Ltd., Bombay Central, Bombay 400 008, IN;
(740) Žovicová Viera, Mgr., Bratislava, SK;

(111) 200918

(151) 11.11.2002
(180) 24.09.2011
(210) 2813-2001
(220) 24.09.2001
(442) 06.08.2002
(732) Cipla Ltd., Bombay Central, Bombay 400 008, IN;
(740) Žovicová Viera, Mgr., Bratislava, SK;

(111) 200919

(151) 11.11.2002
(180) 24.09.2011
(210) 2814-2001
(220) 24.09.2001
(442) 06.08.2002
(732) Unilever N. V., Weena 455, 3013 AL Rotterdam, NL;
(740) Fajnorová Mária, Ing., Bratislava, SK;

(111) 200920

(151) 11.11.2002
(180) 24.09.2011
(210) 2815-2001
(220) 24.09.2001
(442) 06.08.2002
(732) Unilever N. V., Weena 455, 3013 AL Rotterdam, NL;
(740) Fajnorová Mária, Ing., Bratislava, SK;

(111) 200921

(151) 11.11.2002
(180) 24.09.2011
(210) 2816-2001
(220) 24.09.2001
(442) 06.08.2002
(732) Unilever N. V., Weena 455, 3013 AL Rotterdam, NL;
(740) Fajnorová Mária, Ing., Bratislava, SK;

(111) 200922

(151) 11.11.2002
(180) 26.09.2011
(210) 2828-2001
(220) 26.09.2001
(442) 06.08.2002
(732) Tomen Agro, Inc., 100 First St., Ste. 1700, San Francisco, CA 94105, US;
(740) Fajnorová Mária, Ing., Bratislava, SK;

(111) 200923

(151) 11.11.2002
(180) 27.09.2011
(210) 2833-2001
(220) 27.09.2001
(442) 06.08.2002
(732) SmithKline Beecham p. l. c., New Horizons Court, Brentford, Middlesex TW8 9EP, GB;
(740) Fajnorová Mária, Ing., Bratislava, SK;

(111) 200924

(151) 11.11.2002
(180) 28.09.2011
(210) 2844-2001
(220) 28.09.2001
(442) 06.08.2002
(732) SLOVAK INTERNATIONAL TABAK, a. s., S. I. T., Mlynské Nivy 54, 824 53 Bratislava, SK;

(111) 200925

(151) 11.11.2002
(180) 28.09.2011
(210) 2845-2001
(220) 28.09.2001
(442) 06.08.2002
(732) SLOVAK INTERNATIONAL TABAK, a. s., S. I. T., Mlynské Nivy 54, 824 53 Bratislava, SK;

(111) 200926

(151) 11.11.2002
(180) 28.09.2011
(210) 2847-2001
(220) 28.09.2001
(442) 06.08.2002
(732) SLOVAK INTERNATIONAL TABAK, a. s., S. I. T., Mlynské Nivy 54, 824 53 Bratislava, SK;

(111) 200927

(151) 11.11.2002
(180) 16.09.2004
(210) 2128-94
(220) 16.09.1994
(442) 06.08.2002
(732) HAMÉ SLOVAKIA, spol. s r. o., Hviezdoslavova 1, 900 31 Stupava, SK;
(740) Kajabová Monika, JUDr., Bratislava, SK

(111) 200928

(151) 11.11.2002
(180) 13.08.2008
(210) 2143-98
(220) 13.08.1998
(442) 06.08.2002
(732) Vitis trade, s. r. o., Sásovská cesta 41, 974 01 Banská Bystrica, SK;

(111) 200929

(151) 11.11.2002
(180) 13.08.2008
(210) 2145-98
(220) 13.08.1998

(442) 06.08.2002

(732) Vitis trade, s. r. o., Sásovská cesta 41, 974 01 Banská Bystrica, SK;

(111) 200930

(151) 11.11.2002
(180) 31.05.2009
(210) 1386-99
(220) 31.05.1999
(442) 06.08.2002
(732) EMERSON RADIO CORP., spoločnosť podľa zákonov štátu Delaware, 9 Entin Road, Parsippany, New Jersey 07054-0430, US;
(740) Tomeš Pavol, Ing., Bratislava, SK;

(111) 200931

(151) 11.11.2002
(180) 29.07.2009
(210) 1900-99
(220) 29.07.1999
(442) 06.08.2002
(732) Mlynsko-pekársky a cestovinársky kombinát, a. s., Mlynská 22, 052 80 Spišská Nová Ves, SK;

(111) 200932

(151) 11.11.2002
(180) 04.02.2010
(210) 280-2000
(220) 04.02.2000
(442) 06.08.2002
(732) Massey Ferguson Corp., 900 Market Street, Wilmington, Delaware 19801, US;
(740) PATENTSERVIS BRATISLAVA, a. s., Bratislava, SK;

(111) 200933

(151) 11.11.2002
(180) 04.02.2010
(210) 281-2000
(220) 04.02.2000
(442) 06.08.2002
(732) Massey Ferguson Corp., 900 Market Street, Wilmington, Delaware 19801, US;
(740) PATENTSERVIS BRATISLAVA, a. s., Bratislava, SK;

(111) 200934

(151) 11.11.2002
(180) 18.02.2010
(210) 468-2000
(220) 18.02.2000
(442) 06.08.2002
(732) Vitis trade, s. r. o., Sásovská cesta 41, 974 01 Banská Bystrica, SK;

(111) 200935

(151) 11.11.2002
(180) 24.02.2010
(210) 528-2000
(220) 24.02.2000

(442) 06.08.2002
(732) EuroPair, s. r. o., Pražská 11, 816 36 Bratislava, SK;

(111) 200936

(151) 11.11.2002
(180) 17.03.2010
(210) 769-2000
(220) 17.03.2000
(442) 06.08.2002
(732) Premier International Foods UK Limited, 28 The Green, Kings Norton, Birmingham B38 8SD, GB;
(740) Tomeš Pavol, Ing., Bratislava, SK;

(111) 200937

(151) 11.11.2002
(180) 28.04.2010
(210) 1270-2000
(220) 28.04.2000
(442) 06.08.2002
(732) GENERAL ELECTRIC COMPANY, 1 River Road, Schenectady, New York, US;
(740) Bezák Marián, Ing., Bratislava, SK;

(111) 200938

(151) 11.11.2002
(180) 25.08.2010
(210) 2518-2000
(220) 25.08.2000
(442) 06.08.2002
(732) Gecelovský Ján, MVDr., Veľký Slavkov 92, 059 91 Veľký Slavkov, SK;

(111) 200939

(151) 11.11.2002
(180) 30.11.2010
(210) 3606-2000
(220) 30.11.2000
(442) 06.08.2002
(732) VOLKSWAGEN Finančné služby Slovensko, s. r. o., Uhrova ul. 18, 831 01 Bratislava, SK;
(740) Brichtová Tatiana, JUDr., Bratislava, SK;

(111) 200940

(151) 11.11.2002
(180) 30.11.2010
(210) 3607-2000
(220) 30.11.2000
(442) 06.08.2002
(732) VOLKSWAGEN Finančné služby Slovensko, s. r. o., Uhrova ul. 18, 831 01 Bratislava, SK;
(740) Brichtová Tatiana, JUDr., Bratislava, SK;

(111) 200941

(151) 11.11.2002
(180) 29.01.2011
(210) 192-2001
(220) 29.01.2001

(442) 06.08.2002
(732) BonaKemi AB, SE-20021 Malmö, SE;
(740) Bušová Eva, JUDr., Bratislava, SK;

(111) 200942

(151) 11.11.2002
(180) 08.02.2011
(210) 334-2001
(220) 08.02.2001
(442) 06.08.2002
(732) OXALIS, spol. s r. o., Mlýnská, 763 02 Zlín, CZ;
(740) Beleščák Ladislav, Ing., Piešťany, SK;

(111) 200943

(151) 11.11.2002
(180) 08.02.2011
(210) 344-2001
(220) 08.02.2001
(442) 06.08.2002
(732) OXALIS, spol. s r. o., Mlýnská, 763 02 Zlín, CZ;
(740) Beleščák Ladislav, Ing., Piešťany, SK;

(111) 200944

(151) 11.11.2002
(180) 13.02.2011
(210) 433-2001
(220) 13.02.2001
(442) 06.08.2002
(732) WALMARK, a. s., Oldřichovice č. 44, 739 61 Třinec, CZ;
(740) Mešková Viera, Ing., Bratislava, SK;

(111) 200945

(151) 11.11.2002
(180) 20.02.2011
(210) 507-2001
(220) 20.02.2001
(442) 06.08.2002
(732) techno-trade Investitionsberatung und Handelsgesellschaft mbH, Stresemannstrasse 342, 22761 Hamburg, DE;
(740) ROTT, RŮŽIČKA & GUTTMANN, v. o. s., Bratislava, SK;

(111) 200946

(151) 11.11.2002
(180) 21.02.2011
(210) 521-2001
(220) 21.02.2001
(442) 06.08.2002
(732) Stanislav Petřík, Rovnoběžná 15, 628 00 Brno, CZ;
(740) Kastler Anton, Bratislava, SK;

(111) 200947

(151) 11.11.2002
(180) 26.02.2011
(210) 566-2001
(220) 26.02.2001

(442) 06.08.2002
(732) ORIN, spol. s r. o., Komenského 2222/87, 075 01
Trebišov, SK;
(740) Lobodová Dagmar, Ing., Košice, SK;

(111) 200948

(151) 11.11.2002
(180) 26.02.2011
(210) 567-2001
(220) 26.02.2001
(442) 06.08.2002
(732) ORIN, spol. s r. o., Komenského 2222/87, 075 01
Trebišov, SK;
(740) Lobodová Dagmar, Ing., Košice, SK;

(111) 200949

(151) 11.11.2002
(180) 27.02.2011
(210) 600-2001
(220) 27.02.2001
(442) 06.08.2002
(732) ZENIT, spol. s r. o., Pražská 162, 286 01 Čáslav,
CZ;
(740) Kajabová Monika, JUDr., Bratislava, SK

(111) 200950

(151) 11.11.2002
(180) 28.02.2011
(210) 622-2001
(220) 28.02.2001
(442) 06.08.2002
(732) PRAGOSOJA, spol. s r. o., Na Lysinách 245,
147 00 Praha 4, CZ;
(740) ROTT, RŮŽIČKA & GUTTMANN, v. o. s.,
Bratislava, SK;

(111) 200951

(151) 11.11.2002
(180) 06.03.2011
(210) 725-2001
(220) 06.03.2001
(442) 06.08.2002
(732) LOGMAN-POVAŽAN, a. s., Považské Podhra-
die č. 288, 017 04 Považská Bystrica, SK;

(111) 200952

(151) 11.11.2002
(180) 06.03.2011
(210) 726-2001
(220) 06.03.2001
(442) 06.08.2002
(732) LOGMAN-POVAŽAN, a. s., Považské Podhra-
die č. 288, 017 04 Považská Bystrica, SK;

(111) 200953

(151) 11.11.2002
(180) 06.03.2011
(210) 727-2001
(220) 06.03.2001
(442) 06.08.2002
(732) LOGMAN-POVAŽAN, a. s., Považské Podhra-
die č. 288, 017 04 Považská Bystrica, SK;

(111) 200954

(151) 11.11.2002
(180) 06.03.2011
(210) 728-2001
(220) 06.03.2001
(442) 06.08.2002
(732) LOGMAN-POVAŽAN, a. s., Považské Podhra-
die č. 288, 017 04 Považská Bystrica, SK;

(111) 200955

(151) 11.11.2002
(180) 07.03.2011
(210) 745-2001
(220) 07.03.2001
(442) 06.08.2002
(732) Hapag Lloyd Business Travel, s. r. o., Jugosláv-
ská 29, Praha 2, CZ;
(740) Suchoňová Katarína, JUDr., Banská Bystrica,
SK;

(111) 200956

(151) 11.11.2002
(180) 20.03.2011
(210) 925-2001
(220) 20.03.2001
(442) 06.08.2002
(732) Baliarne obchodu, a. s., Poprad, Hraničná
664/16, 058 01 Poprad, SK;
(740) Žuffa Ladislav, Ing., Poprad, SK;

(111) 200957

(151) 11.11.2002
(180) 21.03.2011
(210) 932-2001
(220) 21.03.2001
(442) 06.08.2002
(732) Accantia Health & Beauty Limited, Alum Rock
Road, B8 3DZ Birmingham, GB;
(740) Žovicová Viera, Mgr., Bratislava, SK;

(111) 200958

(151) 11.11.2002
(180) 28.03.2011
(210) 990-2001
(220) 28.03.2001
(442) 06.08.2002
(732) HAMÉ SLOVAKIA, spol. s r. o., Hviezdoslavo-
va 1, 900 31 Stupava, SK;
(740) Kajabová Monika, JUDr., Bratislava, SK

(111) 200959

(151) 11.11.2002
(180) 09.04.2011
(210) 1106-2001
(220) 09.04.2001
(310) 76/147024
(320) 13.10.2000
(330) US
(442) 06.08.2002
(732) Citicorp, a Delaware corporation, 399 Park Ave-
nue, New York, New York 10043, US;
(740) Bušová Eva, JUDr., Bratislava, SK;

(111) 200960
 (151) 11.11.2002
 (180) 12.04.2011
 (210) 1169-2001
 (220) 12.04.2001
 (442) 06.08.2002
 (732) STOMIX, s. r. o., Žulová 178, 790 65 Žulová, CZ;
 (740) Dudová Tatiana, Trenčín, SK;

(111) 200961
 (151) 11.11.2002
 (180) 18.04.2011
 (210) 1192-2001
 (220) 18.04.2001
 (442) 06.08.2002
 (732) SFIM CZ s. r. o., Chřibská 20, 407 44 Chřibská, CZ;
 (740) Čechvalová Dagmar, Bratislava, SK;

(111) 200962
 (151) 11.11.2002
 (180) 19.04.2011
 (210) 1195-2001
 (220) 19.04.2001
 (442) 06.08.2002
 (732) Igor Svítok-DATAPRESSCOMP, Fraňa Kráľ'a 7, 902 01 Pezinok, SK;

(111) 200963
 (151) 11.11.2002
 (180) 19.04.2011
 (210) 1200-2001
 (220) 19.04.2001
 (442) 06.08.2002
 (732) WILLING, a. s., Moyzesova 38, 960 01 Zvolen, SK;
 (740) Beleščák Ladislav, Ing., Piešťany, SK;

(111) 200964
 (151) 11.11.2002
 (180) 19.04.2011
 (210) 1201-2001
 (220) 19.04.2001
 (442) 06.08.2002
 (732) WILLING, a. s., Moyzesova 38, 960 01 Zvolen, SK;
 (740) Beleščák Ladislav, Ing., Piešťany, SK;

(111) 200965
 (151) 11.11.2002
 (180) 20.04.2011
 (210) 1239-2001
 (220) 20.04.2001
 (442) 06.08.2002
 (732) ENRIQUE BERNAT F., S. A., Avda. Diagonal 662-664, 08034 - Barcelona, ES;
 (740) Obertáš Július, Ing., Bratislava, SK;

(111) 200966
 (151) 11.11.2002
 (180) 23.04.2011
 (210) 1251-2001
 (220) 23.04.2001
 (442) 06.08.2002
 (732) HERBALIFE INTERNATIONAL, INC., 1800 Century Park East, Los Angeles, California 90067, US;
 (740) Guniš Jaroslav, Mgr., Bratislava, SK;

(111) 200967
 (151) 11.11.2002
 (180) 30.04.2011
 (210) 1332-2001
 (220) 30.04.2001
 (442) 06.08.2002
 (732) TOMIL, spol. s r. o., Vonkajší rad 792, 926 01 Sereď, SK;

(111) 200968
 (151) 11.11.2002
 (180) 30.04.2011
 (210) 1333-2001
 (220) 30.04.2001
 (442) 06.08.2002
 (732) TOMIL, spol. s r. o., Vonkajší rad 792, 926 01 Sereď, SK;

(111) 200969
 (151) 11.11.2002
 (180) 30.04.2011
 (210) 1335-2001
 (220) 30.04.2001
 (442) 06.08.2002
 (732) TOMIL, spol. s r. o., Vonkajší rad 792, 926 01 Sereď, SK;

(111) 200970
 (151) 11.11.2002
 (180) 30.04.2011
 (210) 1336-2001
 (220) 30.04.2001
 (442) 06.08.2002
 (732) TOMIL, spol. s r. o., Vonkajší rad 792, 926 01 Sereď, SK;

(111) 200971
 (151) 11.11.2002
 (180) 04.05.2011
 (210) 1376-2001
 (220) 04.05.2001
 (442) 06.08.2002
 (732) REEMARK Gesellschaft für Markenkooperation mbH, Klein Flottbeker Weg 89, 22605 Hamburg, DE;
 (740) Bušová Eva, JUDr., Bratislava, SK;

(111) 200972
 (151) 11.11.2002
 (180) 09.05.2011
 (210) 1416-2001
 (220) 09.05.2001

(442) 06.08.2002
(732) Mars Incorporated, McLean, Virginia 22101, US;
(740) Fajnorová Mária, Ing., Bratislava, SK;

(111) 200973

(151) 11.11.2002
(180) 09.05.2011
(210) 1417-2001
(220) 09.05.2001
(442) 06.08.2002
(732) Mars Incorporated, McLean, Virginia 22101, US;
(740) Fajnorová Mária, Ing., Bratislava, SK;

(111) 200974

(151) 11.11.2002
(180) 09.05.2011
(210) 1422-2001
(220) 09.05.2001
(442) 06.08.2002
(732) Hudák Pavol, Mgr., Laborecká 5, 066 01 Humenné, SK;
(740) Guniš Jaroslav, Mgr., Bratislava, SK;

(111) 200975

(151) 11.11.2002
(180) 10.05.2011
(210) 1424-2001
(220) 10.05.2001
(442) 06.08.2002
(732) Veľkoobchod-ZBRANE, spol. s r. o., Zelená 11, 949 05 Nitra, SK;
(740) Máčajová Mária, Ing., Nitra, SK;

(111) 200976

(151) 11.11.2002
(180) 10.05.2011
(210) 1425-2001
(220) 10.05.2001
(442) 06.08.2002
(732) Veľkoobchod-ZBRANE, spol. s r. o., Zelená 11, 949 05 Nitra, SK;
(740) Máčajová Mária, Ing., Nitra, SK;

(111) 200977

(151) 11.11.2002
(180) 10.05.2011
(210) 1427-2001
(220) 10.05.2001
(442) 06.08.2002
(732) Bubla Jaroslav, Ing., Otnice 476, 683 54 Otnice, CZ;
(740) Mešková Viera, Ing., Bratislava, SK;

(111) 200978

(151) 11.11.2002
(180) 10.05.2011
(210) 1428-2001
(220) 10.05.2001
(442) 06.08.2002
(732) XIN DE LI, s. r. o., Vajnorská 17, 831 04 Bratislava, SK;

(111) 200979

(151) 11.11.2002
(180) 11.05.2011
(210) 1431-2001
(220) 11.05.2001
(310) 001953082
(320) 14.11.2000
(330) EM
(442) 06.08.2002
(732) Dätwyler AG Schweizerische Kabel-, Gummi - und Kunststoffwerke, CH -6460 Altdorf, CH;
(740) Bušová Eva, JUDr., Bratislava, SK;

(111) 200980

(151) 11.11.2002
(180) 11.05.2011
(210) 1440-2001
(220) 11.05.2001
(442) 06.08.2002
(732) Berentzen Distillers International GmbH, Ritterstrasse 7, 49740 Haselünne, DE;
(740) Žovicová Viera, Mgr., Bratislava, SK;

(111) 200981

(151) 11.11.2002
(180) 11.05.2011
(210) 1445-2001
(220) 11.05.2001
(442) 06.08.2002
(732) I. D. C. Holding, a. s., Drieňová 3, 821 01 Bratislava, SK;
(740) Guniš Jaroslav, Mgr., Bratislava, SK;

(111) 200982

(151) 11.11.2002
(180) 21.05.2011
(210) 1533-2001
(220) 21.05.2001
(442) 06.08.2002
(732) D-Ex Limited, spol. s r. o., Optátova 37, 637 00 Brno, CZ;
(740) Kováčik Štefan, Ing., Bratislava, SK;

(111) 200983

(151) 11.11.2002
(180) 24.05.2011
(210) 1572-2001
(220) 24.05.2001
(442) 06.08.2002
(732) ProAudit, s. r. o., M. R. Štefánika 19, 960 01 Zvolen, SK;

(111) 200984

(151) 11.11.2002
(180) 25.05.2011
(210) 1589-2001
(220) 25.05.2001
(442) 06.08.2002
(732) VIX-RESTAURANT, spol. s r. o., A. Kmeťa 317/12, 010 01 Žilina, SK;

(111) 200985

(151) 11.11.2002
(180) 28.05.2011
(210) 1600-2001
(220) 28.05.2001
(442) 06.08.2002
(732) PRAKTIKER Bau - und Heimwerkmärkte AG,
Am Tannenwald 10, 664 59 Kirkel, DE;
(740) Csekes Erika, JUDr., Bratislava, SK;

(111) 200986

(151) 11.11.2002
(180) 28.05.2011
(210) 1626-2001
(220) 28.05.2001
(442) 06.08.2002
(732) Veletrhy Brno, a. s., Výstaviště 1, 647 00 Brno,
CZ;
(740) Litvácová Edita, Ing., Bratislava, SK;

(111) 200987

(151) 11.11.2002
(180) 28.05.2011
(210) 1627-2001
(220) 28.05.2001
(442) 06.08.2002
(732) VALOSUN, spol. s r. o., Lomená 17, 617 00
Brno, CZ;
(740) Litvácová Edita, Ing., Bratislava, SK;

(111) 200988

(151) 11.11.2002
(180) 28.05.2011
(210) 1628-2001
(220) 28.05.2001
(442) 06.08.2002
(732) VALOSUN, spol. s r. o., Lomená 17, 617 00
Brno, CZ;
(740) Litvácová Edita, Ing., Bratislava, SK;

(111) 200989

(151) 11.11.2002
(180) 28.05.2011
(210) 1641-2001
(220) 28.05.2001
(442) 06.08.2002
(732) PRAŽSKÉ PIVOVARY, a. s., Nádražní 84,
150 54 Praha 5, CZ;
(740) Čechvalová Dagmar, Bratislava, SK;

(111) 200990

(151) 11.11.2002
(180) 30.05.2011
(210) 1657-2001
(220) 30.05.2001
(442) 06.08.2002
(732) TIMONTA, s. r. o., Piešťanská 404, 956 05 Ra-
došina, SK;
(740) Harvan Ladislav, Ing., Bratislava, SK;

(111) 200991

(151) 11.11.2002
(180) 31.05.2011
(210) 1666-2001
(220) 31.05.2001
(442) 06.08.2002
(732) FINES, s. r. o., Dolné Rudiny 1, 010 91 Žilina,
SK;
(740) Zahatňanská Gabriela, Ing., Žilina, SK;

(111) 200992

(151) 11.11.2002
(180) 01.06.2011
(210) 1670-2001
(220) 01.06.2001
(310) 78/043.949
(320) 19.01.2001
(330) US
(442) 06.08.2002
(732) Microsoft Corporation, One Microsoft Way,
Redmond, Washington 98052-6399, US;
(740) Tomeš Pavol, Ing., Bratislava, SK;

(111) 200993

(151) 11.11.2002
(180) 01.06.2011
(210) 1671-2001
(220) 01.06.2001
(310) 78/043.952
(320) 19.01.2001
(330) US
(442) 06.08.2002

(732) Microsoft Corporation, One Microsoft Way,
Redmond, Washington 98052-6399, US;
(740) Tomeš Pavol, Ing., Bratislava, SK;

(111) 200994

(151) 11.11.2002
(180) 01.06.2011
(210) 1672-2001
(220) 01.06.2001
(310) 78/043.947
(320) 19.01.2001
(330) US
(442) 06.08.2002

(732) Microsoft Corporation, One Microsoft Way,
Redmond, Washington 98052-6399, US;
(740) Tomeš Pavol, Ing., Bratislava, SK;

(111) 200995

(151) 11.11.2002
(180) 01.06.2011
(210) 1673-2001
(220) 01.06.2001
(310) 78/043.749
(320) 18.01.2001
(330) US
(442) 06.08.2002

(732) Microsoft Corporation, One Microsoft Way,
Redmond, Washington 98052-6399, US;
(740) Tomeš Pavol, Ing., Bratislava, SK;

(111) 200996

(151) 11.11.2002
(180) 01.06.2011
(210) 1674-2001
(220) 01.06.2001
(310) 78/043.744
(320) 18.01.2001
(330) US
(442) 06.08.2002
(732) Microsoft Corporation, One Microsoft Way, Redmond, Washington 98052-6399, US;
(740) Tomeš Pavol, Ing., Bratislava, SK;

(111) 200997

(151) 11.11.2002
(180) 01.06.2011
(210) 1675-2001
(220) 01.06.2001
(310) 78/043.743
(320) 18.01.2001
(330) US
(442) 06.08.2002
(732) Microsoft Corporation, One Microsoft Way, Redmond, Washington 98052-6399, US;
(740) Tomeš Pavol, Ing., Bratislava, SK;

(111) 200998

(151) 11.11.2002
(180) 01.06.2011
(210) 1684-2001
(220) 01.06.2001
(442) 06.08.2002
(732) Diageo plc, 8 Henrietta Place, W1G 0NB London, GB;
(740) Fajnorová Mária, Ing., Bratislava, SK;

(111) 200999

(151) 11.11.2002
(180) 01.06.2011
(210) 1685-2001
(220) 01.06.2001
(442) 06.08.2002
(732) Diageo plc, 8 Henrietta Place, W1G 0NB London, GB;
(740) Fajnorová Mária, Ing., Bratislava, SK;

(111) 201000

(151) 11.11.2002
(180) 01.06.2011
(210) 1697-2001
(220) 01.06.2001
(442) 06.08.2002
(732) HTgaS, s. r. o., Sládkovičova 633/129, 017 01 Považská Bystrica, SK;

(111) 201001

(151) 11.11.2002
(180) 01.06.2011
(210) 1698-2001
(220) 01.06.2001
(442) 06.08.2002
(732) HTgaS, s. r. o., Sládkovičova 633/129, 017 01 Považská Bystrica, SK;

(111) 201002

(151) 11.11.2002
(180) 04.06.2011
(210) 1732-2001
(220) 04.06.2001
(442) 06.08.2002
(732) ANO, spol. s r. o., Súťažná 16, 821 08 Bratislava, SK;

(111) 201003

(151) 11.11.2002
(180) 08.06.2011
(210) 1764-2001
(220) 08.06.2001
(442) 06.08.2002
(732) CMMS, s. r. o., Gorlická 15, 085 01 Bardejov, SK;

(111) 201004

(151) 11.11.2002
(180) 11.06.2011
(210) 1808-2001
(220) 11.06.2001
(442) 06.08.2002
(732) FERRERO S. p. A., Piazzale Pietro Ferrero 1, 12051 Alba, Cuneo, IT;
(740) Bachratá Magdaléna, Mgr., Bratislava, SK;

(111) 201005

(151) 11.11.2002
(180) 13.06.2011
(210) 1833-2001
(220) 13.06.2001
(442) 06.08.2002
(732) SLOVENSKÉ CUKROVARY, a. s., Cukrovarská 3, 979 21 Rimavská Sobota, SK;

(111) 201006

(151) 11.11.2002
(180) 14.06.2011
(210) 1838-2001
(220) 14.06.2001
(442) 06.08.2002
(732) WORLD EXCO, s. r. o., Nobelova 18, 831 02 Bratislava, SK;

(111) 201007

(151) 11.11.2002
(180) 14.06.2011
(210) 1839-2001
(220) 14.06.2001
(442) 06.08.2002
(732) EUROCOM & CO., s. r. o., Nobelova 18, 831 02 Bratislava, SK;

(111) 201008

(151) 11.11.2002
(180) 14.06.2011
(210) 1840-2001
(220) 14.06.2001

(442) 06.08.2002
(732) WORLD EXCO, s. r. o., Nobelova 18, 831 02 Bratislava, SK;

(111) 201009

(151) 11.11.2002
(180) 14.06.2011
(210) 1844-2001
(220) 14.06.2001
(442) 06.08.2002
(732) UTILCELL, s. r. o., Nám. V. Mrštíka 40, 664 81 Ostrovačice, CZ;
(740) Juran Svetozár, JUDr., Bratislava, SK;

(111) 201010

(151) 11.11.2002
(180) 14.06.2011
(210) 1845-2001
(220) 14.06.2001
(442) 06.08.2002
(732) IMAGE INTERIER, spol. s r. o., Husinecká 33, 130 00 Praha 3, CZ;
(740) Guniš Jaroslav, Mgr., Bratislava, SK;

(111) 201011

(151) 11.11.2002
(180) 14.06.2011
(210) 1846-2001
(220) 14.06.2001
(442) 06.08.2002
(732) IMAGE INTERIER, spol. s r. o., Husinecká 33, 130 00 Praha 3, CZ;
(740) Guniš Jaroslav, Mgr., Bratislava, SK;

(111) 201012

(151) 11.11.2002
(180) 14.06.2011
(210) 1847-2001
(220) 14.06.2001
(442) 06.08.2002
(732) Pivovar Šariš, akciová spoločnosť, Pivovarská 9, 082 21 Veľký Šariš, SK;
(740) Stavrovský Peter, JUDr., Bratislava, SK;

(111) 201013

(151) 11.11.2002
(180) 14.06.2011
(210) 1848-2001
(220) 14.06.2001
(442) 06.08.2002
(732) Pivovar Šariš, akciová spoločnosť, Pivovarská 9, 082 21 Veľký Šariš, SK;
(740) Stavrovský Peter, JUDr., Bratislava, SK;

(111) 201014

(151) 11.11.2002
(180) 14.06.2011
(210) 1849-2001
(220) 14.06.2001

(442) 06.08.2002
(732) Pivovar Šariš, akciová spoločnosť, Pivovarská 9, 082 21 Veľký Šariš, SK;
(740) Stavrovský Peter, JUDr., Bratislava, SK;

(111) 201015

(151) 11.11.2002
(180) 14.06.2011
(210) 1850-2001
(220) 14.06.2001
(442) 06.08.2002
(732) Pivovar Šariš, akciová spoločnosť, Pivovarská 9, 082 21 Veľký Šariš, SK;
(740) Stavrovský Peter, JUDr., Bratislava, SK;

(111) 201016

(151) 11.11.2002
(180) 14.06.2011
(210) 1851-2001
(220) 14.06.2001
(442) 06.08.2002
(732) Pivovar Šariš, akciová spoločnosť, Pivovarská 9, 082 21 Veľký Šariš, SK;
(740) Stavrovský Peter, JUDr., Bratislava, SK;

(111) 201017

(151) 11.11.2002
(180) 14.06.2011
(210) 1852-2001
(220) 14.06.2001
(442) 06.08.2002
(732) Pivovar Šariš, akciová spoločnosť, Pivovarská 9, 082 21 Veľký Šariš, SK;
(740) Stavrovský Peter, JUDr., Bratislava, SK;

(111) 201018

(151) 11.11.2002
(180) 15.06.2011
(210) 1855-2001
(220) 15.06.2001
(442) 06.08.2002
(732) VIACOM INTERNATIONAL Inc., 1515 Broadway, New York, NY, US;
(740) Bezák Marián, Ing., Bratislava, SK;

(111) 201019

(151) 11.11.2002
(180) 15.06.2011
(210) 1865-2001
(220) 15.06.2001
(442) 06.08.2002
(732) WISSA, spol. s r. o., U Rakovky 1207, 148 00 Praha 4 - Kunratice, CZ;
(740) Mešková Viera, Ing., Bratislava, SK;

(111) 201020

(151) 11.11.2002
(180) 26.06.2011
(210) 1949-2001
(220) 26.06.2001

(442) 06.08.2002
(732) PAZÚRIK, a. s., Moravská 680/1, 020 01 Púchov, SK;

(111) 201021

(151) 11.11.2002
(180) 27.06.2011
(210) 1973-2001
(220) 27.06.2001
(442) 06.08.2002
(732) World Design & Trade Co. Ltd., One Western Avenue Business Park, Mansfield Road, London W3 OBZ, GB;
(740) Čechvalová Dagmar, Bratislava, SK;

(111) 201022

(151) 11.11.2002
(180) 28.06.2011
(210) 1974-2001
(220) 28.06.2001
(442) 06.08.2002
(732) Pfizer Products Inc., a Connecticut corporation, Eastern Point Road, Groton, Connecticut 06340, US;
(740) Bušová Eva, JUDr., Bratislava, SK;

(111) 201023

(151) 11.11.2002
(180) 28.06.2011
(210) 1978-2001
(220) 28.06.2001
(442) 06.08.2002
(732) TOPLIMO, a. s., M. Rázusa 1, Topoľčany, SK;
(740) Holakovský Štefan, Ing., Bratislava, SK;

(111) 201024

(151) 11.11.2002
(180) 28.06.2011
(210) 1981-2001
(220) 28.06.2001
(442) 06.08.2002
(732) AVAX, s. r. o., Mlynské Nivy 70, 820 06 Bratislava 26, SK;

(111) 201025

(151) 11.11.2002
(180) 28.06.2011
(210) 1983-2001
(220) 28.06.2001
(442) 06.08.2002
(732) SSANGYONG MOTOR COMPANY, 150-3, Chilkoi-dong, Pyungtaek-si, Kyungki-do, KR;
(740) Fajnorová Mária, Ing., Bratislava, SK;

(111) 201026

(151) 11.11.2002
(180) 28.06.2011
(210) 1984-2001
(220) 28.06.2001

(442) 06.08.2002
(732) WM. WRIGLEY JR. COMPANY, 410 North Michigan Avenue, Chicago, Illinois 60611, US;
(740) Fajnorová Mária, Ing., Bratislava, SK;

(111) 201027

(151) 11.11.2002
(180) 29.06.2011
(210) 1988-2001
(220) 29.06.2001
(442) 06.08.2002
(732) Amgen Inc., One Amgen Center Drive, Thousand Oaks, California 91320-1789, US;
(740) Bezák Marián, Ing., Bratislava, SK;

(111) 201028

(151) 11.11.2002
(180) 29.06.2011
(210) 1989-2001
(220) 29.06.2001
(442) 06.08.2002
(732) Amgen Inc., One Amgen Center Drive, Thousand Oaks, California 91320-1789, US;
(740) Bezák Marián, Ing., Bratislava, SK;

(111) 201029

(151) 11.11.2002
(180) 29.06.2011
(210) 1990-2001
(220) 29.06.2001
(442) 06.08.2002
(732) PHARMACIA & UPJOHN COMPANY, 100 Route 206 North, Peapack, New Jersey, US;
(740) Bezák Marián, Ing., Bratislava, SK;

(111) 201030

(151) 11.11.2002
(180) 29.06.2011
(210) 1991-2001
(220) 29.06.2001
(442) 06.08.2002
(732) Schöller potraviny, spol. s r. o., Trenčianska 53/B, 821 09 Bratislava, SK;
(740) Čechvalová Dagmar, Bratislava, SK;

(111) 201031

(151) 11.11.2002
(180) 29.06.2011
(210) 1995-2001
(220) 29.06.2001
(310) 76/252,353
(320) 04.05.2001
(330) US
(442) 06.08.2002
(732) OSI Pharmaceuticals, Inc. (Delaware corporation), 58 South Service Road, Siute 110, 11747 Melville, New York, US;
(740) PATENTSERVIS BRATISLAVA, a. s., Bratislava, SK;

(111) 201032

(151) 11.11.2002
 (180) 29.06.2011
 (210) 1996-2001
 (220) 29.06.2001
 (442) 06.08.2002
 (732) PT Hanjaya Mandala Sampoerna Tbk., Jalan Rungkut Industri Raya 18, 60293 Surabaya, ID;
 (740) PATENTSERVIS BRATISLAVA, a. s., Bratislava, SK;

(111) 201033

(151) 11.11.2002
 (180) 29.06.2011
 (210) 1997-2001
 (220) 29.06.2001
 (442) 06.08.2002
 (732) PT Hanjaya Mandala Sampoerna Tbk., Jalan Rungkut Industri Raya 18, 60293 Surabaya, ID;
 (740) PATENTSERVIS BRATISLAVA, a. s., Bratislava, SK;

(111) 201034

(151) 11.11.2002
 (180) 29.06.2011
 (210) 1998-2001
 (220) 29.06.2001
 (310) 165960
 (320) 30.03.2001
 (330) CZ
 (442) 06.08.2002
 (732) AHOLD Czech Republic, a. s., Slavíčková 1a, 638 00 Brno, CZ;
 (740) Dudová Tatiana, Trenčín, SK;

(111) 201035

(151) 11.11.2002
 (180) 29.06.2011
 (210) 1999-2001
 (220) 29.06.2001
 (442) 06.08.2002
 (732) Coloplast A/S, Holtedam 1, 3050 Humlebaek, DK;
 (740) Bezák Marián, Ing., Bratislava, SK;

(111) 201036

(151) 11.11.2002
 (180) 02.07.2011
 (210) 2003-2001
 (220) 02.07.2001
 (442) 06.08.2002
 (732) KARMEL, s. r. o., Prievozská 18, 821 09 Bratislava, SK;

(111) 201037

(151) 11.11.2002
 (180) 02.07.2011
 (210) 2011-2001
 (220) 02.07.2001
 (310) 163126
 (320) 11.01.2001
 (330) CZ

(442) 06.08.2002

(732) WALMARK, a. s., Oldřichovice č. 44, 739 61 Třinec, CZ;
 (740) Mešková Viera, Ing., Bratislava, SK;

(111) 201038

(151) 11.11.2002
 (180) 02.07.2011
 (210) 2012-2001
 (220) 02.07.2001
 (310) 163129
 (320) 11.01.2001
 (330) CZ
 (442) 06.08.2002
 (732) WALMARK, a. s., Oldřichovice č. 44, 739 61 Třinec, CZ;
 (740) Mešková Viera, Ing., Bratislava, SK;

(111) 201039

(151) 11.11.2002
 (180) 02.07.2011
 (210) 2013-2001
 (220) 02.07.2001
 (442) 06.08.2002
 (732) ISSO, s. r. o., Matice slovenskej 12, 971 01 Prievidza, SK;

(111) 201040

(151) 11.11.2002
 (180) 02.07.2011
 (210) 2014-2001
 (220) 02.07.2001
 (442) 06.08.2002
 (732) ISSO, s. r. o., Matice slovenskej 12, 971 01 Prievidza, SK;

(111) 201041

(151) 11.11.2002
 (180) 02.07.2011
 (210) 2015-2001
 (220) 02.07.2001
 (442) 06.08.2002
 (732) Nadácia HORIZONTY RODINY, Dunajská 4, 814 81 Bratislava, SK;
 (740) Žovicová Viera, Mgr., Bratislava, SK;

(111) 201042

(151) 11.11.2002
 (180) 02.07.2011
 (210) 2019-2001
 (220) 02.07.2001
 (442) 06.08.2002
 (732) LUNACO, s. r. o., Vajanského 80, 984 01 Lučenec, SK;
 (740) Litváková Edita, Ing., Bratislava, SK;

(111) 201043

(151) 11.11.2002
 (180) 02.07.2011
 (210) 2020-2001
 (220) 02.07.2001

(442) 06.08.2002
(732) LUNACO, s. r. o., Vajanského 80, 984 01 Lučec-
nec, SK;
(740) Litvákova Edita, Ing., Bratislava, SK;

(111) 201044

(151) 11.11.2002
(180) 02.07.2011
(210) 2022-2001
(220) 02.07.2001
(442) 06.08.2002
(732) LUNACO, s. r. o., Vajanského 80, 984 01 Lučec-
nec, SK;
(740) Litvákova Edita, Ing., Bratislava, SK;

(111) 201045

(151) 11.11.2002
(180) 02.07.2011
(210) 2023-2001
(220) 02.07.2001
(442) 06.08.2002
(732) LUNACO, s. r. o., Vajanského 80, 984 01 Lučec-
nec, SK;
(740) Litvákova Edita, Ing., Bratislava, SK;

(111) 201046

(151) 11.11.2002
(180) 02.07.2011
(210) 2024-2001
(220) 02.07.2001
(442) 06.08.2002
(732) LUNACO, s. r. o., Vajanského 80, 984 01 Lučec-
nec, SK;
(740) Litvákova Edita, Ing., Bratislava, SK;

(111) 201047

(151) 11.11.2002
(180) 02.07.2011
(210) 2025-2001
(220) 02.07.2001
(442) 06.08.2002
(732) LUNACO, s. r. o., Vajanského 80, 984 01 Lučec-
nec, SK;
(740) Litvákova Edita, Ing., Bratislava, SK;

(111) 201048

(151) 11.11.2002
(180) 02.07.2011
(210) 2026-2001
(220) 02.07.2001
(442) 06.08.2002
(732) PRINTFLOW, s. r. o., Nálepky 6, 902 01 Pe-
zinok, SK;
(740) Litvákova Edita, Ing., Bratislava, SK;

(111) 201049

(151) 11.11.2002
(180) 02.07.2011
(210) 2027-2001
(220) 02.07.2001

(442) 06.08.2002
(732) Tatrachema, v. d., Bulharská 40, 917 02 Trnava,
SK;

(111) 201050

(151) 11.11.2002
(180) 02.07.2011
(210) 2030-2001
(220) 02.07.2001
(442) 06.08.2002
(732) Slovenská lekárska komora, Dobšinského 12,
811 05 Bratislava, SK;

(111) 201051

(151) 11.11.2002
(180) 02.07.2011
(210) 2031-2001
(220) 02.07.2001
(442) 06.08.2002
(732) Slovenská lekárska komora, Dobšinského 12,
811 05 Bratislava, SK;

(111) 201052

(151) 11.11.2002
(180) 02.07.2011
(210) 2034-2001
(220) 02.07.2001
(442) 06.08.2002
(732) MERIDIAN, s. r. o., JUŽNÁ TRIEDA 93, 040
22 Košice, SK;

(111) 201053

(151) 11.11.2002
(180) 02.07.2011
(210) 2035-2001
(220) 02.07.2001
(442) 06.08.2002
(732) INDUSTRIE - UND GEWERBEPARK VRÁB-
LE, s. r. o., Staničná 502, 952 01 Vráb-
le, SK;

(111) 201054

(151) 11.11.2002
(180) 03.07.2011
(210) 2037-2001
(220) 03.07.2001
(442) 06.08.2002
(732) Szedlák Peter, RNDr., SLOVtrade, Poľná 46,
040 14 Košice, SK;

(111) 201055

(151) 11.11.2002
(180) 03.07.2011
(210) 2040-2001
(220) 03.07.2001
(442) 06.08.2002
(732) Slovenská televízna spoločnosť, s. r. o., Blatné
18, 900 82 Blatné, SK;
(740) Fajnorová Mária, Ing., Bratislava, SK;

(111) 201056

(151) 11.11.2002
 (180) 03.07.2011
 (210) 2041-2001
 (220) 03.07.2001
 (442) 06.08.2002
 (732) Slovenská televízna spoločnosť, s. r. o., Blatné 18, 900 82 Blatné, SK;
 (740) Fajnorová Mária, Ing., Bratislava, SK;

(111) 201057

(151) 11.11.2002
 (180) 03.07.2011
 (210) 2042-2001
 (220) 03.07.2001
 (442) 06.08.2002
 (732) Tokuyama Corporation, 1-1 Mikage-cho, Tokuyama, Yamaguchi, JP;
 (740) PATENTSERVIS BRATISLAVA, a. s., Bratislava, SK;

(111) 201058

(151) 11.11.2002
 (180) 03.07.2011
 (210) 2043-2001
 (220) 03.07.2001
 (442) 06.08.2002
 (732) Sverák Ivan, Mlynarovičova 10, 851 04 Bratislava, SK;

(111) 201059

(151) 11.11.2002
 (180) 04.07.2011
 (210) 2046-2001
 (220) 04.07.2001
 (442) 06.08.2002
 (732) Orphan Medical, Inc., 13911 Ridgedale Drive, Suite 250, Minnetonka, Minnesota 55305, US;
 (740) Čechvalová Dagmar, Bratislava, SK;

(111) 201060

(151) 11.11.2002
 (180) 04.07.2011
 (210) 2047-2001
 (220) 04.07.2001
 (442) 06.08.2002
 (732) California Fitness (Slovakia), s. r. o., Bajzova 9, 821 08 Bratislava, SK;

(111) 201061

(151) 11.11.2002
 (180) 06.07.2011
 (210) 2060-2001
 (220) 06.07.2001
 (442) 06.08.2002
 (732) Tele2 Sverige AB, S-164 94 Kista, SE;
 (740) ROTT, RŮŽIČKA & GUTTMANN, v. o. s., Bratislava, SK;

(111) 201062

(151) 11.11.2002
 (180) 06.07.2011
 (210) 2071-2001
 (220) 06.07.2001
 (442) 06.08.2002
 (732) THYMOS, s. r. o., Popradská 518, 059 52 Veľká Lomnica, SK;

(111) 201063

(151) 11.11.2002
 (180) 06.07.2011
 (210) 2074-2001
 (220) 06.07.2001
 (442) 06.08.2002
 (732) Šebesta Milan, Nádražní 614, 697 01 Kyjov, CZ;
 (740) Filípek Ján, Ing., Bratislava, SK;

(111) 201064

(151) 11.11.2002
 (180) 06.07.2011
 (210) 2075-2001
 (220) 06.07.2001
 (442) 06.08.2002
 (732) Šebesta Milan, Nádražní 614, 697 01 Kyjov, CZ;
 (740) Filípek Ján, Ing., Bratislava, SK;

(111) 201065

(151) 11.11.2002
 (180) 06.07.2011
 (210) 2076-2001
 (220) 06.07.2001
 (442) 06.08.2002
 (732) Šebesta Milan, Nádražní 614, 697 01 Kyjov, CZ;
 (740) Filípek Ján, Ing., Bratislava, SK;

(111) 201066

(151) 11.11.2002
 (180) 06.07.2011
 (210) 2080-2001
 (220) 06.07.2001
 (442) 06.08.2002
 (732) ST. NICOLAUS, a. s., 1. mája 113, 031 28 Liptovský Mikuláš, SK;
 (740) Ondruš Ján, JUDr., Bratislava, SK;

(111) 201067

(151) 11.11.2002
 (180) 06.07.2011
 (210) 2081-2001
 (220) 06.07.2001
 (442) 06.08.2002
 (732) AHOLD Czech Republic, a. s., Slavíčková 1a, 638 00 Brno, CZ;
 (740) Dudová Tatiana, Trenčín, SK;

(111) 201068

(151) 11.11.2002
 (180) 06.07.2011
 (210) 2084-2001
 (220) 06.07.2001

(442) 06.08.2002
(732) Nižník Štefan, AQUA EXOTIC ZDRUŽENIE,
Komenského č. 1, 080 01 Prešov, SK;

(111) 201069

(151) 11.11.2002
(180) 09.07.2011
(210) 2090-2001
(220) 09.07.2001
(442) 06.08.2002
(732) UNIVERSAL TRADING SR, a. s., Viničné 209,
900 23 Viničné, SK;
(740) Holakovský Štefan, Ing., Bratislava, SK;

(111) 201070

(151) 11.11.2002
(180) 10.07.2011
(210) 2096-2001
(220) 10.07.2001
(442) 06.08.2002
(732) Csaba Ádám, Kostolná 2, 946 11 Nová Stráž,
SK;

(111) 201071

(151) 11.11.2002
(180) 10.07.2011
(210) 2100-2001
(220) 10.07.2001
(442) 06.08.2002
(732) DDK SLOVAKIA, spol. s r. o., Železničná 465,
905 01 Senica, SK;
(740) Mešková Viera, Ing., Bratislava, SK;

(111) 201072

(151) 11.11.2002
(180) 10.07.2011
(210) 2102-2001
(220) 10.07.2001
(442) 06.08.2002
(732) Cable Design Technologies Inc., d/b/a Mo-
hawk/CDT a Delaware corporation, 9 Mohawk
Drive, Leominster, MA 01453-3341, US;
(740) Čechvalová Dagmar, Bratislava, SK;

(111) 201073

(151) 11.11.2002
(180) 10.07.2011
(210) 2107-2001
(220) 10.07.2001
(442) 06.08.2002
(732) AstraZeneca AB, Västra Mälarehamnen 9,
S-151 85 Södertälje, SE;
(740) Čechvalová Dagmar, Bratislava, SK;

(111) 201074

(151) 11.11.2002
(180) 10.07.2011
(210) 2108-2001
(220) 10.07.2001

(442) 06.08.2002
(732) AstraZeneca AB, Västra Mälarehamnen 9,
S-151 85 Södertälje, SE;
(740) Čechvalová Dagmar, Bratislava, SK;

(111) 201075

(151) 11.11.2002
(180) 10.07.2011
(210) 2109-2001
(220) 10.07.2001
(442) 06.08.2002
(732) COLGATE-PALMOLIVE COMPANY, a Dela-
ware corporation, 300 Park Avenue, New York,
NY 10022, US;
(740) Čechvalová Dagmar, Bratislava, SK;

(111) 201076

(151) 11.11.2002
(180) 11.07.2011
(210) 2121-2001
(220) 11.07.2001
(442) 06.08.2002
(732) Mars Incorporated, McLean, Virginia 22101, US;
(740) Fajnorová Mária, Ing., Bratislava, SK;

(111) 201077

(151) 11.11.2002
(180) 11.07.2011
(210) 2122-2001
(220) 11.07.2001
(442) 06.08.2002
(732) SIBA -SIGN, s. r. o., Hlavná 37, 900 27 Berno-
lákovo, SK;

(111) 201078

(151) 11.11.2002
(180) 11.07.2011
(210) 2123-2001
(220) 11.07.2001
(442) 06.08.2002
(732) SIBA -SIGN, s. r. o., Hlavná 37, 900 27 Berno-
lákovo, SK;

(111) 201079

(151) 11.11.2002
(180) 11.07.2011
(210) 2124-2001
(220) 11.07.2001
(442) 06.08.2002
(732) NEONEX, spol. s r. o., Hlavná 37, 900 27 Ber-
nolákovo, SK;

(111) 201080

(151) 11.11.2002
(180) 11.07.2011
(210) 2125-2001
(220) 11.07.2001
(442) 06.08.2002
(732) NEONEX, spol. s r. o., Hlavná 37, 900 27 Ber-
nolákovo, SK;

(111) 201081

(151) 11.11.2002
(180) 11.07.2011
(210) 2126-2001
(220) 11.07.2001
(442) 06.08.2002
(732) B.S.A. Joint stock Company with board of Directors and Supervision board, 11 bis avenue Charles Floquet, 75007 Paris, FR;
(740) Guniš Jaroslav, Mgr., Bratislava, SK;

(111) 201082

(151) 11.11.2002
(180) 12.07.2011
(210) 2129-2001
(220) 12.07.2001
(442) 06.08.2002
(732) GALVEX, spol. s r. o., Na Karlove 26, 974 01 Banská Bystrica, SK;

(111) 201083

(151) 11.11.2002
(180) 12.07.2011
(210) 2130-2001
(220) 12.07.2001
(442) 06.08.2002
(732) GALVEX, spol. s r. o., Na Karlove 26, 974 01 Banská Bystrica, SK;

(111) 201084

(151) 11.11.2002
(180) 13.07.2011
(210) 2137-2001
(220) 13.07.2001
(442) 06.08.2002
(732) Bayerische Hypo-und Vereinsbank AG, Am Tucherpark 16, D-80538 Munich, DE;
(740) PATENTSERVIS BRATISLAVA, a. s., Bratislava, SK;

(111) 201085

(151) 11.11.2002
(180) 18.07.2011
(210) 2176-2001
(220) 18.07.2001
(310) 2150605
(320) 27.03.2001
(330) EM
(442) 06.08.2002
(732) Cosmetic Care Asia Limited, Citco Building, Wickhams Cay Road Town, Tortola, VG;
(740) Fajnorová Mária, Ing., Bratislava, SK;

(111) 201086

(151) 11.11.2002
(180) 24.07.2011
(210) 2235-2001
(220) 24.07.2001
(310) 76/199.187
(320) 25.01.2001
(330) US

(442) 06.08.2002

(732) Archer-Daniels-Midland Company, 4666 Faries Parkway, Decatur, Illinois 62526, US;
(740) Fajnorová Mária, Ing., Bratislava, SK;

(111) 201087

(151) 11.11.2002
(180) 25.07.2011
(210) 2244-2001
(220) 25.07.2001
(310) 1.101.514
(320) 27.04.2001
(330) CA
(442) 06.08.2002
(732) Zarlink Semiconductor Inc., 400 March Road, Ottawa, Ontario K2K 3H4, CA;
(740) Labudík Miroslav, Ing., Kysucké Nové Mesto, SK;

(111) 201088

(151) 11.11.2002
(180) 26.07.2011
(210) 2247-2001
(220) 26.07.2001
(442) 06.08.2002
(732) Imperial Tobacco (Efka) GmbH & Co KG, Industriestrasse 6, D 78647 Trossingen, DE;
(740) Fajnorová Mária, Ing., Bratislava, SK;

(111) 201089

(151) 11.11.2002
(180) 26.07.2011
(210) 2257-2001
(220) 26.07.2001
(442) 06.08.2002
(732) Staněk Jaroslav, Ing., Lesní 212, 252 02 Jíloviště, CZ;
(740) Bachratá Magdaléna, Mgr., Bratislava, SK;

(111) 201090

(151) 11.11.2002
(180) 27.07.2011
(210) 2271-2001
(220) 27.07.2001
(442) 06.08.2002
(732) HB REAVIS GROUP, a. s., Plynárenská 1, 821 09 Bratislava, SK;

(111) 201091

(151) 11.11.2002
(180) 30.07.2011
(210) 2293-2001
(220) 30.07.2001
(442) 06.08.2002
(732) TELTEX, s. r. o., Toryská 6, 821 07 Bratislava, SK;
(740) Michalková Marta, JUDr., Bratislava, SK;

(111) 201092

(151) 11.11.2002
(180) 30.07.2011
(210) 2294-2001
(220) 30.07.2001

(442) 06.08.2002
(732) COLGATE-PALMOLIVE COMPANY, a Delaware corporation, 300 Park Avenue, New York, NY 10022, US;
(740) Čechvalová Dagmar, Bratislava, SK;

(111) 201093

(151) 11.11.2002
(180) 31.07.2011
(210) 2297-2001
(220) 31.07.2001
(442) 06.08.2002
(732) B. G. I. BRANDS N. V., John B. Gorsiraweg 14, Willemstad, Curacao, AN;
(740) Bušová Eva, JUDr., Bratislava, SK;

(111) 201094

(151) 11.11.2002
(180) 31.07.2011
(210) 2298-2001
(220) 31.07.2001
(442) 06.08.2002
(732) MONA, spol. s r. o., Malá Štěpánská 17, 120 79 Praha 2, CZ;
(740) ROTT, RŮŽIČKA & GUTTMANN, v. o. s., Bratislava, SK;

(111) 201095

(151) 11.11.2002
(180) 31.07.2011
(210) 2299-2001
(220) 31.07.2001
(442) 06.08.2002
(732) MONA, spol. s r. o., Malá Štěpánská 17, 120 79 Praha 2, CZ;
(740) ROTT, RŮŽIČKA & GUTTMANN, v. o. s., Bratislava, SK;

(111) 201096

(151) 11.11.2002
(180) 31.07.2011
(210) 2300-2001
(220) 31.07.2001
(442) 06.08.2002
(732) IVAX - CR, a. s., Ostravská 29, 747 70 Opava - Komárov, CZ;
(740) ROTT, RŮŽIČKA & GUTTMANN, v. o. s., Bratislava, SK;

(111) 201097

(151) 11.11.2002
(180) 03.08.2011
(210) 2329-2001
(220) 03.08.2001
(442) 06.08.2002
(732) Twin Rivers Technologies, Limited Partnership (Limited Partnership of Massachusetts), 780 Washington Street, Quincy, Massachusetts 02169, US;
(740) PATENTSERVIS BRATISLAVA, a. s., Bratislava, SK;

(111) 201098

(151) 11.11.2002
(180) 08.08.2011
(210) 2364-2001
(220) 08.08.2001
(310) 169526
(320) 11.07.2001
(330) CZ
(442) 06.08.2002
(732) AHOLD Czech Republic, a. s., Slavíčkova 1a, 638 00 Brno, CZ;
(740) Dudová Tatiana, Trenčín, SK;

(111) 201099

(151) 11.11.2002
(180) 08.08.2011
(210) 2366-2001
(220) 08.08.2001
(442) 06.08.2002
(732) GALLAHER LIMITED, Members Hill, Brooklands Road, Weybridge, Surrey KT13 OQU, GB;
(740) Fajnorová Mária, Ing., Bratislava, SK;

(111) 201100

(151) 11.11.2002
(180) 08.08.2011
(210) 2368-2001
(220) 08.08.2001
(442) 06.08.2002
(732) BAYER AKTIENGESELLSCHAFT, D-51368 LEVERKUSEN, DE;
(740) ROTT, RŮŽIČKA & GUTTMANN, v. o. s., Bratislava, SK;

(111) 201101

(151) 11.11.2002
(180) 13.08.2011
(210) 2419-2001
(220) 13.08.2001
(442) 06.08.2002
(732) GAS - Familia, s. r. o., Prešovská 8, 064 01 Stará Ľubovňa, SK;

(111) 201102

(151) 11.11.2002
(180) 13.08.2011
(210) 2420-2001
(220) 13.08.2001
(442) 06.08.2002
(732) GAS - Familia, s. r. o., Prešovská 8, 064 01 Stará Ľubovňa, SK;

(111) 201103

(151) 11.11.2002
(180) 13.08.2011
(210) 2421-2001
(220) 13.08.2001
(442) 06.08.2002
(732) GAS - Familia, s. r. o., Prešovská 8, 064 01 Stará Ľubovňa, SK;

(111) 201104

(151) 11.11.2002
 (180) 13.08.2011
 (210) 2422-2001
 (220) 13.08.2001
 (442) 06.08.2002
 (732) GAS - Familia, s. r. o., Prešovská 8, 064 01 Stará
 Ľubovňa, SK;

(111) 201105

(151) 11.11.2002
 (180) 13.08.2011
 (210) 2423-2001
 (220) 13.08.2001
 (442) 06.08.2002
 (732) GAS - Familia, s. r. o., Prešovská 8, 064 01 Stará
 Ľubovňa, SK;

(111) 201106

(151) 11.11.2002
 (180) 13.08.2011
 (210) 2426-2001
 (220) 13.08.2001
 (442) 06.08.2002
 (732) Gateway, Inc., 4545 Towne Centre Court, San
 Diego, CA 92121, US;
 (740) ROTT, RŮŽIČKA & GUTTMANN, v. o. s.,
 Bratislava, SK;

(111) 201107

(151) 11.11.2002
 (180) 14.08.2011
 (210) 2428-2001
 (220) 14.08.2001
 (442) 06.08.2002
 (732) H & N, s. r. o., Bauerova 11, 040 11 Košice, SK;
 (740) Čechvalová Dagmar, Bratislava, SK;

(111) 201108

(151) 11.11.2002
 (180) 14.08.2011
 (210) 2432-2001
 (220) 14.08.2001
 (442) 06.08.2002
 (732) VINEX, spol. s r. o., Hollého 8, 949 01 Nitra,
 SK;
 (740) Suchoňová Katarína, JUDr., Banská Bystrica,
 SK;

(111) 201109

(151) 11.11.2002
 (180) 14.08.2011
 (210) 2433-2001
 (220) 14.08.2001
 (442) 06.08.2002
 (732) VINEX, spol. s r. o., Hollého 8, 949 01 Nitra,
 SK;
 (740) Suchoňová Katarína, JUDr., Banská Bystrica,
 SK;

(111) 201110

(151) 11.11.2002
 (180) 14.08.2011
 (210) 2434-2001
 (220) 14.08.2001
 (442) 06.08.2002
 (732) CZ TABÁK, a. s., Bratranců Veverkových 396,
 530 02 Pardubice, CZ;
 (740) Suchoňová Katarína, JUDr., Banská Bystrica,
 SK;

(111) 201111

(151) 11.11.2002
 (180) 15.08.2011
 (210) 2440-2001
 (220) 15.08.2001
 (442) 06.08.2002
 (732) ZIPA, s. r. o., Potočná 513/135 A, 911 01 Tren-
 čín, SK;
 (740) Dudová Tatiana, Trenčín, SK;

(111) 201112

(151) 11.11.2002
 (180) 16.08.2011
 (210) 2450-2001
 (220) 16.08.2001
 (442) 06.08.2002
 (732) Zuzák Vladimír, GALIMO, Kolónia 1015/5,
 924 00 Galanta, SK;

(111) 201113

(151) 11.11.2002
 (180) 16.08.2011
 (210) 2468-2001
 (220) 16.08.2001
 (310) 2111094
 (320) 21.02.2001
 (330) EM
 (442) 06.08.2002
 (732) GENZYME CORPORATION, One Kendall
 Square, Cambridge, Massachusetts 02139-1562,
 US;
 (740) Čechvalová Dagmar, Bratislava, SK;

(111) 201114

(151) 11.11.2002
 (180) 19.09.2011
 (210) 2751-2001
 (220) 19.09.2001
 (442) 06.08.2002
 (732) OLMA, akciová spoločnosť, Pavelkova 18,
 772 11 Olomouc, CZ;
 (740) Žovicová Viera, Mgr., Bratislava, SK;

(111) 201115

(151) 11.11.2002
 (180) 19.09.2011
 (210) 2752-2001
 (220) 19.09.2001

(442) 06.08.2002
(732) OLMA, akciová spoločnosť, Pavelkova 18,
772 11 Olomouc, CZ;
(740) Žovicová Viera, Mgr., Bratislava, SK;

(111) 201116

(151) 11.11.2002
(180) 19.09.2011
(210) 2754-2001
(220) 19.09.2001
(442) 06.08.2002
(732) BONGRAIN S. A., 42 rue Rieussec, 78220 Vi-
roflay, FR;
(740) Stavrovský Peter, JUDr., Bratislava, SK;

(111) 201117

(151) 11.11.2002
(180) 27.12.2011
(210) 3906-2001
(220) 27.12.2001
(442) 06.08.2002
(732) Strojnícka fakulta Technickej univerzity v Koši-
ciach, Letná 9, 041 87 Košice, SK;
(740) Regina Ivan, Ing., Košice, SK;

(111) 201132

(151) 14.11.2002
(180) 07.05.2011
(210) 1407-2001
(220) 07.05.2001
(442) 09.05.2002
(732) Zelenková Hana, MUDr., CSc., KOZMEZEL,
Hrabová 735/10, 089 01 Svidník, SK;

(111) 201149

(151) 14.11.2002
(180) 29.10.2007
(210) 3182-97
(220) 29.10.1997
(442) 08.10.1999
(732) HP TRONIC, s.r.o., Hospodárska 2, 921 01 Pieš-
ťany, SK;

(111) 201151

(151) 14.11.2002
(180) 07.04.2009
(210) 870-99
(220) 07.04.1999
(442) 18.01.2001
(732) DSC POPRAD, spol. s r. o., Traktorová 10,
058 01 Poprad, SK;
(740) Žuffa Ladislav, Ing., Poprad, SK;

(111) 201152

(151) 14.11.2002
(180) 22.09.2010
(210) 2830-2000
(220) 22.09.2000
(442) 02.07.2002
(732) THE COCA-COLA COMPANY, 310 North A-
venue, N. W., Atlanta, Georgia 30313, US;
(740) Guniš Jaroslav, Mgr., Bratislava, SK;

Zapísané ochranné známky so zmenou

(210)	(111)	(210)	(111)	(210)	(111)	(210)	(111)
878-95	201137	633-97	201146	2045-2001	201118	2459-2001	201121
2872-95	201138	2812-97	201147	2087-2001	201133	2460-2001	201122
3531-95	201139	2813-97	201148	2164-2001	201157	2461-2001	201123
3532-95	201140	596-99	201150	2241-2001	201134	2473-2001	201124
3533-95	201141	216-2001	201155	2317-2001	201135	2490-2001	201125
291-96	201142	217-2001	201156	2348-2001	201153	2491-2001	201128
292-96	201143	238-2001	201129	2349-2001	201154	2499-2001	201126
2650-96	201144	239-2001	201130	2457-2001	201119	2500-2001	201127
2651-96	201145	699-2001	201131	2458-2001	201120	2534-2001	201136

(111) 201118

(151) 11.11.2002

(180) 04.07.2011

(210) 2045-2001

(220) 04.07.2001

(442) 06.08.2002

7 (511) 5

(511) 5 - Farmaceutické prípravky na liečbu kardiovaskulárnych chorôb, chorôb centrálného nervového systému, rakoviny, zápalových chorôb, respiračných a infekčných chorôb a diagnostické zobrazovanie.

(540) SYMPHONIX

(732) Bristol-Myers Squibb Pharma Company, 203 Longmeadow Drive, Wilmington, Delaware 19810, US;

(740) Bušová Eva, JUDr., Bratislava, SK;

(111) 201119

(151) 11.11.2002

(180) 16.08.2011

(210) 2457-2001

(220) 16.08.2001

(442) 06.08.2002

7 (511) 24

(511) 24 - Obrusy s výnimkou papierových, textilné utierky, behúne na stôl, bielizeň posteľná a stolová, plachty, obliečky na vankúše, obliečky na podušky, obliečky na matrace, držiaky na záclony a závesy z textilných materiálov, dverové závesy, závesy textilné alebo plastové, kúpeľňové textílie okrem oblečenia.

(540)

(732) TESCO STORES SR, a. s., Kamenné nám. 1/A, 815 61 Bratislava, SK;

(111) 201120

(151) 11.11.2002

(180) 16.08.2011

(210) 2458-2001

(220) 16.08.2001

(442) 06.08.2002

7 (511) 18, 25

(511) 18 - Kabelky, peňaženky, dáždnyky.

25 - Konfekcia dámska, opasky, obuv, kravaty.

(540)

(732) TESCO STORES SR, a. s., Kamenné nám. 1/A, 815 61 Bratislava, SK;

(111) 201121

(151) 11.11.2002

(180) 16.08.2011

(210) 2459-2001

(220) 16.08.2001

(442) 06.08.2002

7 (511) 3, 9, 18, 25

(511) 3 - Voňavkárske výrobky, kozmetické prípravky.
9 - Okuliare, puzdrá na okuliare, slnečné okuliare.

18 - Kabelky, peňaženky, dáždnyky.

25 - Konfekcia dievčenská, opasky, obuv, kravaty.

(540)

(732) TESCO STORES SR, a. s., Kamenné nám. 1/A, 815 61 Bratislava, SK;

(111) 201122

(151) 11.11.2002

(180) 16.08.2011

(210) 2460-2001

(220) 16.08.2001

(442) 06.08.2002

7 (511) 3, 9, 18, 25

(511) 3 - Voňavkárske výrobky, kozmetické prípravky.
9 - Okuliare, puzdrá na okuliare, slnečné okuliare.

18 - Kabelky, peňaženky, dáždnyky.

25 - Konfekcia chlapčenská, opasky, obuv, kravaty.

(540)



(732) TESCO STORES SR, a. s., Kamenné nám. 1/A,
815 61 Bratislava, SK;

(111) 201123

(151) 11.11.2002

(180) 16.08.2011

(210) 2461-2001

(220) 16.08.2001

(442) 06.08.2002

7 (511) 3, 9, 18, 25

(511) 3 - Voňavkárske výrobky, kozmetické prípravky.
9 - Okuliare, puzdrá na okuliare, slnečné okuliare.

18 - Kabelky, peňaženky, dáždniky.

25 - Konfekcia pánska, opasky, obuv, kravaty.

(540)



(732) TESCO STORES SR, a. s., Kamenné nám. 1/A,
815 61 Bratislava, SK;

(111) 201124

(151) 11.11.2002

(180) 16.08.2011

(210) 2473-2001

(220) 16.08.2001

(442) 06.08.2002

7 (511) 5, 29

(511) 5 - Diétne potraviny a substancie upravené na medicínske a klinické použitie; potrava a potravinové substancie pre deti; dojčatá a chorých; potrava a potravinové substancie pre dojčiacie matky; výživovacie doplnky.

29 - Zelenina, ovocie, mäso, hydina, zverina, ryby a morské potraviny, všetky uvedené produkty aj vo forme koncentrátov, polievok, želé, nátierek, pretlakov, zaváranín, hotových jedál, mrazených či dehydrovaných; džemy; vajcia; mlieko, syr a ostatné potravinové prípravky s mliečnym základom, náhradky mlieka; sójové mlieko a prípravky so sójovým základom; jedlé oleje a tuky; proteínové prípravky do potravín.

(540) NESTLE PRONATAL

(732) Société des Produits Nestlé S. A., 1800 Vevey, CH;

(740) Mešková Viera, Ing., Bratislava, SK;

(111) 201125

(151) 11.11.2002

(180) 20.08.2011

(210) 2490-2001

(220) 20.08.2001

(442) 06.08.2002

7 (511) 32

(511) 32 - Sýtené vody, nealko nápoje, sirupy na výrobu nápojov, sódová voda.

(540)



(591) modrá, žltá

(732) Aura plus, s. r. o., Orechová 1, 929 01 Dunajská Streda, SK;

(740) Holakovský Štefan, Ing., Bratislava, SK;

(111) 201126

(151) 11.11.2002

(180) 21.08.2011

(210) 2499-2001

(220) 21.08.2001

(442) 06.08.2002

7 (511) 30, 32

(511) 30 - Trvanlivé pečivo, čokoládové a nečokoládové cukrovinky.

32 - Nápojové zmesi a prášky.

(540)



(591) zlatá, modrá, červená, biela, čierna, bledomodrá

(732) Société des Produits Nestlé S. A., 1800 Vevey, CH;

(740) Mešková Viera, Ing., Bratislava, SK;

(111) 201127

(151) 11.11.2002

(180) 21.08.2011

(210) 2500-2001

(220) 21.08.2001

(442) 06.08.2002

7 (511) 30, 32

(511) 30 - Trvanlivé pečivo, čokoládové a nečokoládové cukrovinky.

32 - Nápojové zmesi a prášky.

(540)



(591) zlatá, modrá, červená, biela, čierna

(732) Société des Produits Nestlé S. A., 1800 Vevey, CH;

(740) Mešková Viera, Ing., Bratislava, SK;

(111) 201128

(151) 11.11.2002

(180) 20.08.2011

(210) 2491-2001

(220) 20.08.2001

(442) 06.08.2002

7 (511) 32

(511) 32 - Sýtené vody, nealko nápoje, sirupy na výrobu nápojov, sódová voda.

(540)



(591) hnedá, modrá, žltá, červená, zelená
 (732) Aura plus, s. r. o., Orechová 1, 929 01 Dunajská Streda, SK;
 (740) Holakovský Štefan, Ing., Bratislava, SK;

(111) 201129

(151) 14.11.2002
 (180) 01.02.2011
 (210) 238-2001
 (220) 01.02.2001
 (442) 06.08.2002

7 (511) 16, 35, 41

(511) 16 - Tlačoviny, najmä brožúry, časopisy, formuláre, tlačivá, grafické znaky, grafické zobrazenia, grafiky, katalógy, knihy; knižné záložky, kancelárske potreby s výnimkou nábytku; plagáty, databázy údajov v papierovej forme.

35 - Vedenie počítačových databáz, vzťahy s verejnosťou, hospodárske a ekonomické predpovede, marketingové štúdie, personálne poradenstvo, poskytovanie obchodných a podnikateľských informácií, obchodné alebo podnikateľské poradenstvo, obchodný alebo podnikateľský prieskum, obchodný manažment a podnikateľské poradenstvo a poradenstvo pri zriaďovaní podnikov, organizovanie komerčných a reklamných výstav, personálne poradenstvo, prieskum trhu, prieskum verejnej mienky, reklamná činnosť, spracovanie textov, vydávanie reklamných alebo náborových textov, ekonomické expertízy, prieskum verejnej mienky, prieskum obchodný alebo podnikateľský.

41 - Poskytovanie, zabezpečovanie, zhromažďovanie a vyhodnocovanie informácií o výchove a vzdelávaní, organizovanie a vedenie konferencií, organizovanie a vedenie kongresov, korešpondenčné kurzy, organizovanie a vedenie seminárov, organizovanie a vedenie sympózií, organizovanie kultúrnych alebo vzdelávacích výstav, organizovanie súťaží, poskytovanie, zabezpečovanie, zhromažďovanie a vyhodnocovanie pedagogických informácií, organizovanie a vedenie školení, zverejňovanie textov okrem reklamných, vydávanie periodických a neperiodických publikácií, poskytovanie vyučovacích a vzdelávacích služieb.

(540)



(591) zelená, biela
 (732) Energetické centrum Bratislava, Bajkalská 27, 827 99 Bratislava, SK;
 (740) Fajnorová Mária, Ing., Bratislava, SK;

(111) 201130

(151) 14.11.2002
 (180) 01.02.2011
 (210) 239-2001
 (220) 01.02.2001
 (442) 06.08.2002

7 (511) 16, 35, 41

(511) 16 - Tlačoviny, najmä brožúry, časopisy, formuláre, tlačivá, grafické znaky, grafické zobrazenia, grafiky, katalógy, knihy; knižné záložky, kancelárske potreby s výnimkou nábytku; plagáty, databázy údajov v papierovej forme.

35 - Vedenie počítačových databáz, vzťahy s verejnosťou, hospodárske a ekonomické predpovede, marketingové štúdie, personálne poradenstvo, poskytovanie obchodných a podnikateľských informácií, obchodné alebo podnikateľské poradenstvo, obchodný alebo podnikateľský prieskum, obchodný manažment a podnikateľské poradenstvo a poradenstvo pri zriaďovaní podnikov, organizovanie komerčných a reklamných výstav, personálne poradenstvo, prieskum trhu, prieskum verejnej mienky, reklamná činnosť, spracovanie textov, vydávanie reklamných alebo náborových textov, ekonomické expertízy, prieskum verejnej mienky, prieskum obchodný alebo podnikateľský.

41 - Poskytovanie, zabezpečovanie, zhromažďovanie a vyhodnocovanie informácií o výchove a vzdelávaní, organizovanie a vedenie konferencií, organizovanie a vedenie kongresov, korešpondenčné kurzy, organizovanie a vedenie seminárov, organizovanie a vedenie sympózií, organizovanie kultúrnych alebo vzdelávacích výstav, organizovanie súťaží, poskytovanie, zabezpečovanie, zhromažďovanie a vyhodnocovanie pedagogických informácií, organizovanie a vedenie školení, zverejňovanie textov okrem reklamných, vydávanie periodických a neperiodických publikácií, poskytovanie vyučovacích a vzdelávacích služieb.

(540) SLOVAK BIOMASS FORUM

(732) Energetické centrum Bratislava, Bajkalská 27, 827 99 Bratislava, SK;
 (740) Fajnorová Mária, Ing., Bratislava, SK;

(111) 201131

(151) 14.11.2002
 (180) 02.03.2011
 (210) 699-2001
 (220) 02.03.2001
 (442) 04.04.2002

7 (511) 3, 5, 29

- (511) 3 - Nemedicinálne kozmetické krémy, čistiacie mlieka na kozmetické účely, nemedicinálne masážne gély a nemedicinálne tonikum.
5 - Dezinfekčné prípravky na hygienické účely.
29 - Prípravky na doplnenie stravy na báze výťažkov z húb s prídavkom vitamínov alebo minerálov stopových prvkov na ľudskú spotrebu.

(540) BELIX

- (732) DIMENZIA, s. r. o., Štúrova 33, 060 01 Kežmarok, SK;
(740) Holoubková Mária, Ing., Bratislava, SK;

(111) 201133

- (151) 14.11.2002
(180) 09.07.2011
(210) 2087-2001
(220) 09.07.2001
(442) 06.08.2002

7 (511) 1, 32, 33

- (511) 1 - Vínny alkohol.
32 - Mušty, prípravky na výrobu nápojov, ovocné šťavy, sirupy na výrobu nápojov.
33 - Vína všetkých druhov vrátane sýtených vín, alkoholické výťažky z ovocia; vodnár (víno); alkoholické nápoje obsahujúce ovocie; hroznový mušt alkoholický, brandy, vínovica, alkoholické nápoje s výnimkou piva.

(540) CIGÁNSKA KRV

- (732) Kopecký Jozef, Cabanova 4, 841 01 Bratislava, SK;

(111) 201134

- (151) 14.11.2002
(180) 25.07.2011
(210) 2241-2001
(220) 25.07.2001
(442) 06.08.2002

7 (511) 1, 3, 4, 5, 6, 9, 16, 19, 20, 21, 22, 25, 28, 31, 35, 37, 40

- (511) 1 - Opálené drevo; trieslové drevo; drevina; drevovina.
3 - Vonné drevo.
4 - Drevené zapaľovacie triesky; palivové drevo; drevené uhlie (palivo); drevené brikety.
5 - Horké drevo na lekárske účely.
6 - Kotevné dosky.
9 - Špeciálny laboratórny nábytok.
16 - Rysovacie dosky; drevitý papier.
19 - Reklamné stĺpy s výnimkou kovových; strešné krokvy; drevené obloženie; skladacie dvere s výnimkou kovových; drevo ako polotovár; stavebné drevo; preglejka; spracované drevo; opracované drevo; opracované stolárske drevo; pílené drevo; drevené dlážky; drevené dyhy; dyhové drevo; drevené obloženie; podlahové dosky; stavebné konštrukcie s výnimkou kovových; priečky s výnimkou kovových; okná s výnimkou kovových; dvere s výnimkou kovových; schodové stupne s výnimkou kovových; parketová dlážka; parketové výlisky; okenice okrem kovových a textilných; parkety (parketové podlahy); preklady s výnimkou kovových; prenosné stavby s výnimkou kovových; dosky; drevo na výrobu sudov; tvárne drevo; žiaruvzdorné drevo; okenice s výnimkou kovových; palisády s výnimkou kovo-

vých; tyče, žrde; stropy, stropné dosky s výnimkou kovových; dosky; dosky (stavebné drevo); obloženie s výnimkou kovového (stavebníctvo); stavebné krytiny s výnimkou kovových; strechy s výnimkou kovových; rámové konštrukcie s výnimkou kovových; krídlové okná s výnimkou kovových; vitrážové okná; dosky, latky; nekovové vystužovacie materiály pre stavebníctvo; stavebný materiál s výnimkou kovového; debnenie s výnimkou kovového (stavebníctvo); prenosné kabíny na prezliekanie s výnimkou kovových; okenné rámy s výnimkou kovových; zárubne s výnimkou kovových; nekovové stavebné panely.
20 - Skrinka na hračky; stolíky pod počítače; lavičky (nábytok); príborníky; drevené sudy na stáčanie vína; drevené cievky na nite, hodváby a motúzy; drevené kostry na posteľ; drevené trámy; servírovacie stolíky; písacie stoly; kancelársky nábytok; nábytok; kartotékové skrine; registračné skrine, rakvy; sedadlá; hlavové opierky ako časti nábytku; vešiaky na odevy; kreslá; komody, zásuvkové kontajnery, bielizníky; pulty; divány, pohovky; drevené rebríky; školský nábytok; dosky, poličky na písacie stroje; stoly pod písacie stroje; pútače z dreva; drevené posteľ; schodišťové zábradlia; pracovné stoly; police, stojany; regály; obloženie alebo ozdoby na nábytku s výnimkou kovových; príslušenstvo k nábytku s výnimkou kovového; dosky na krájanie; pultíky; rukoväti nástrojov s výnimkou kovových; schodíky s výnimkou kovových; drevené hrany a kostry na nábytok; mobiliár (nábytok); lavice, pulty; paravány, zásteny (nábytok); stolové dosky; dvierka na nábytok; záclonové tyče; divány; toaletné stolíky; police; rámy; trojnožky; vitríny; umelecké diela z dreva; drevené debny; drevené nádoby; drevené schránky; nádoby z dreva; škatule z dreva; taburetky; drevené obaly na fľaše; drevené prepravky na fľaše; vývesné štíty z dreva.

21 - Drevené vedrá, kade; žehliace dosky.

22 - Hobliny (drevené stružliny); drevené triesky; drevitá vlna.

25 - Dreváky.

28 - Surfrovacie dosky; odrazové dosky (športové náradie).

31 - Nespílené drevo; surové drevo; drevené triesky na výrobu drevotriesky; drevo neočistené od kôry; neopracované rezivo.

35 - Organizovanie výstav na obchodné a reklamné účely; odhady lesného dreva; oceňovanie alebo odhady lesného dreva (nezoťatého); rozširovanie reklamných materiálov zákazníkom (letáky, prospekty, tlačivá, vzorky); vydávanie a aktualizovanie reklamných materiálov; uverejňovanie reklamných textov; reklama; reklamné agentúry; organizovanie výstav na komerčné alebo reklamné účely.

37 - Dozor nad stavbami.

40 - Pílenie; stínanie a spracovanie dreva.

(540)

- (732) Nová Horehronská, spol. s r.o., Osloboditeľov
50, 976 66 Polomka, SK;
(740) Holakovský Štefan, Ing., Bratislava, SK;

- (732) Reemtsma Cigarettenfabriken GmbH, Parkstrasse
51, 22605 Hamburg, DE;
(740) Bušová Eva, JUDr., Bratislava, SK;

(111) 201135

- (151) 14.11.2002
(180) 02.08.2011
(210) 2317-2001
(220) 02.08.2001
(310) 76/204,269
(320) 02.02.2001
(330) US
(442) 06.08.2002

7 (511) 10

- (511) 10 - Zubné lekárske nástroje a súpravy obsahujúce také nástroje, predovšetkým vretená, vŕtačky, kotúčiky, misky, kladky, hroty, kefky a brúsne pásy používané na brúsenie, uhladzovanie alebo leštenie pri zubárskych úkonoch.

(540) SOF-LEX

- (732) 3M Company, 3M Center, 2501 Hudson Road,
St. Paul, Minnesota, US;
(740) Hörmannová Zuzana, Ing., Bratislava, SK;

(111) 201136

- (151) 14.11.2002
(180) 23.08.2011
(210) 2534-2001
(220) 23.08.2001
(442) 06.08.2002

7 (511) 37

- (511) 37 - Renovácia tonerov a kaziet do počítačových tlačiarní, kopírovacie stroje a písacie stroje.

(540)



- (732) MIP, spol. s r. o., Vrícko 150, 038 31 Vrícko,
SK;

(111) 201137

- (151) 14.11.2002
(180) 27.03.2005
(210) 878-95
(220) 27.03.1995
(442) 06.08.1997

7 (511) 34

- (511) 34 - Tabak v surovom stave, tabakové výrobky, najmä cigarety; potreby pre fajčiarov, zápalky.

(540)



(111) 201138

- (151) 14.11.2002
(180) 13.10.2005
(210) 2872-95
(220) 13.10.1995
(442) 09.09.1998

7 (511) 30

- (511) 30 - Oblátky s kávovou náplňou.

(540)



- (591) Biela, červená, hnedá, čierna, fialová, tmavohnedá.

- (732) Pečivárne Liptovský Hrádok, s. r. o., Liptovská
Porúbka 347, 033 01 Liptovský Hrádok, SK;
(740) Holakovský Štefan, Ing., Bratislava, SK;

(111) 201139

- (151) 14.11.2002
(180) 12.12.2005
(210) 3531-95
(220) 12.12.1995
(442) 02.12.1998

7 (511) 9, 35, 38, 40, 42

- (511) 9 - Meracie prístroje, meracie zariadenia, programy obsluhujúce počítač.
35 - Obchodné poradenstvo.
38 - Prenos správ a obrazových informácií pomocou počítača.
40 - Montáž materiálu na objednávku, informácie o spracovaní materiálov.
42 - Aktualizácia, inštalácia a spúšťanie počítačových programov, výroba softvéru, poradenstvo v oblasti počítačového hardvéru, realizácia počítačových sietí, odborné poradenstvo vrátane konzultačnej činnosti.

(540) NETLAB

- (732) NETLAB plus, s.r.o., Drieňova 34, 821 02 Bratislava, SK;
(740) Kastler Anton, Bratislava, SK;

(111) 201140

- (151) 14.11.2002
(180) 12.12.2005
(210) 3532-95
(220) 12.12.1995
(442) 02.12.1998

7 (511) 9, 35, 38, 40, 42

- (511) 9 - Meracie prístroje, meracie zariadenia, programy obsluhujúce počítač.
35 - Obchodné poradenstvo.
38 - Prenos správ a obrazových informácií pomocou počítača.
40 - Montáž materiálu na objednávku, informácie o spracovaní materiálov.
42 - Aktualizácia, inštalácia a spúšťanie počítačových programov, výroba softvéru, poradenstvo

v oblasti počítačového hardvéru, realizácia počítačových sietí, odborné poradenstvo vrátane konzultačnej činnosti.

(540)

NETLAB

(732) NETLAB plus, s.r.o., Drieňova 34, 821 02 Bratislava, SK;

(740) Kastler Anton, Bratislava, SK;

(111) 201141

(151) 14.11.2002

(180) 12.12.2005

(210) 3533-95

(220) 12.12.1995

(442) 02.12.1998

7 (511) 9, 35, 38, 40, 42

(511) 9 - Meracie prístroje, meracie zariadenia, programy obsluhujúce počítač.

35 - Obchodné poradenstvo.

38 - Prenos správ a obrazových informácií pomocou počítača.

40 - Montáž materiálu na objednávku, informácie o spracovaní materiálov.

42 - Aktualizácia, inštalácia a spúšťanie počítačových programov, výroba softvéru, poradenstvo v oblasti počítačového hardvéru, realizácia počítačových sietí, odborné poradenstvo vrátane konzultačnej činnosti.

(540)

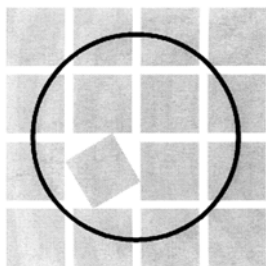

(732) NETLAB plus, s.r.o., Drieňova 34, 821 02 Bratislava, SK;

(740) Kastler Anton, Bratislava, SK;

(111) 201142

(151) 14.11.2002

(180) 30.01.2006

(210) 291-96

(220) 30.01.1996

(442) 13.04.1999

7 (511) 1, 2, 3, 4, 5, 7, 8, 9, 10, 11, 12, 13, 14, 15, 16, 17, 18, 19, 20, 21, 22, 23, 25, 26, 27, 28, 29, 30, 31, 32, 33, 35, 36, 37, 39, 40, 41, 42

(511) 1 - Chemikálie pre poľnohospodárstvo, ovocinárstvo, záhradníctvo a lesníctvo s výnimkou fungicídov, pesticídov, herbicídov a insekticídov, chemikálie na konzervovanie potravín.

2 - Farby, farbivá, nátery a laky.

3 - Bieliace a iné prípravky na pranie a čistenie bielizne, zmäkčovadlá na bielizeň, modridlá, prípravky na čistenie, leštenie, odmasťovanie a brúsenie, avivážne prípravky, mydlá, voňavkárské výrobky, éterické oleje, esenciálne oleje, esencie do potravín a nápojov, vlasové vodičky, priprav-

ky na čistenie zubov, toaletné prípravky, rúže a lesky na pery, laky na vlasy a nechty, šampóny, dezodoranty na osobnú potrebu, holiace prípravky, kozmetické prípravky pre zvieratá, kozmetické potreby, krémy na obuv a kožu, kúpeľové soli, umelé nechty a mihalnice, lepidlá na nechty a mihalnice, obrúsky napustené pleťovými vodami, odfarbovače, odlakovače, tampóny, vata a vatové tyčinky na kozmetické účely, farby na vlasy.

4 - Priemyselné oleje a tuky, palivá do motorov, konzervačné prípravky na kožu, sviečky.

5 - Veterinárne výrobky, hygienické vložky a tampóny, hygienické nohavičky, potrava pre dojčatá, vonné soli, prípravky na osviežovanie vzduchu, fungicídy, herbicídy, insekticídy, pesticídy.

7 - Stroje obrábacie, baliace, textilné, papierenské, banské, potravinárske, cestné, čistiace, dojacie, etiketovacie, farbiace, formovacie, filtrovacie, kníhviazačské, kuchynské elektrické, leštiace, lisovacie, maliarske, žehliace, miešacie, nitovacie, šijacie, obšívacie, tlačiarenské, polygrafické, pečiatkovacie, pletacie, plniace, poľnohospodárske, pracie, žehliace, strihacie, zošívacie, na plombovanie, na zátkovanie fliaš, na výrobu cigariet, na spracovanie tabaku, viazacie, vrtacie, zatahovacie, zavlažovacie, na zemné práce, orezávacie; kladkostroje, dopravníky, brúsky, miešачky, odstredivky, čerpadlá, pumpy, dierovačky, dlabačky, drviče, frézy, kompresory, ostričky, ohýbačky, píly, zvaračky (ako stroje); motory (s výnimkou motorov pre pozemné vozidlá); ručné náradie mechanické, liahne, poľnohospodárske náradie (s výnimkou ručného).

8 - Ručné náradie, poľnohospodárske náradie ručné, záhradné náradie.

9 - Aparáty a prístroje fotografické, filmové, geodetické, optické, na váženie, mechanizmy uvádzané do činnosti vhođením mince, elektrické prístroje pre domácnosť, pokladne, počítače.

10 - Chirurgické prístroje, lekárske zariadenia.

11 - Osvetľovacia technika, elektrické prístroje a zariadenia na vykurovanie, chladenie, na výrobu pary, na ventiláciu a na sušenie, prostriedky na rozvod vody, zdravotnícké vybavenie budov.

12 - Pozemné, vzdušné alebo vodné dopravné prostriedky, motory pre pozemné vozidlá, duše, pneumatiky.

13 - Zábavná pyrotechnika, strelivo a strelné zbrane.

14 - Drahé kovy a ich zliatiny, výrobky z týchto materiálov s výnimkou ozdobných predmetov, náradie pre domácnosť z drahých kovov, príbory z drahých kovov, hodinárske potreby.

15 - Hudobné nástroje.

16 - Papier, papierenské výrobky, kancelárske potreby s výnimkou nástrojov na písanie, kreslenie a rysovanie.

17 - Výrobky z gummy a kaučuku, výrobky z plastických hmôt, tesniace materiály, nekovové rúrky.

18 - Slničníky, koža a imitácie kože.

19 - Nekovový stavebný materiál, sklo pre stavebníctvo, dlaždice, obkladačky.

20 - Nábytok, bytové doplnky (nekovové).

21 - Domáce a kuchynské potreby a nádoby, kuchynské náradie (s výnimkou z drahých kovov), malé nástroje na mletie, lisovanie a sekánie.

22 - Laná, povrazy, sieťky, stany, plachty, vrecia, rybárske siete.
 23 - Vlákna na textilné účely.
 25 - Obuv, klobučnícky tovar.
 26 - Textilná galantéria, umelé kvety.
 27 - Koberce, linoleá a iné podlahové krytiny, rohožky, tapety (okrem textilných).
 28 - Hry, hračky, potreby na gymnastiku a šport, vianočné ozdoby, rybárske potreby.
 29 - Mäso, ryby, hydina a zverina, mäsové výťažky, mäsové konzervy, paštéty a nátierky v konzervách, konzervované sušené a tepelne spracované ovocie a zelenina, rôsoly, džemy, marmelády, ovocné závaraniny, ovocné pretlaky, vajcia, mlieko a mliečne výrobky, jedlé oleje a tuky, konzervované a mrazené hotové jedlá a polotovary.
 30 - Káva, čaj, kakao, cukor, ryža, kávové náhradky, múka a výrobky z obilia, cestoviny, chlieb, pekárske a cukrárske výrobky s výnimkou oblátok, med, kvasnice, prášky do pečiva, soľ, horčica, ocot, omáčky ako chuťové prísady, aromatické prípravky do potravín, dressinky na šaláty, korenie a koreniny.
 31 - Obilniny, domáce zvieratá, čerstvé ovocie a zelenina, čerstvé strukoviny, bylinky čerstvé, arašidy, orechy a oriešky nespracované, kvety, huby, obilie, krmivo a kŕmne zmesi, potrava pre zvieratá chované v domácnosti, potrava pre zvieratá a vtáky, posilňujúce prípravky pre zvieratá, prísady do krmív, rastlinné semená, sadenice, rastliny, seno, slad na výrobu piva a liehovín, chmeľ, vedľajšie produkty spracovania obilnín na živočíšnu spotrebu.
 32 - Nealkoholické nápoje, pivo.
 33 - Alkoholické nápoje s výnimkou piva.
 35 - Účtovníctvo, dražby, organizačné poradenstvo, sprostredkovanie v oblasti uvedených služieb, sprostredkovanie obchodu s tovarmi, sprostredkovanie obchodných záležitostí, dovozná a vývozná agentúra.
 36 - Ekonomické poradenstvo a jeho sprostredkovanie, realitná kancelária, sprostredkovanie finančných operácií a úverov, sprostredkovanie obchodov s nehnuteľnosťami.
 37 - Stavebná činnosť v oblasti inžinierskych, priemyselných, bytových a občianskych stavieb, sprostredkovanie v oblasti stavebnej činnosti.
 39 - Verejná cestná nákladná doprava, sprostredkovanie v oblasti cestnej nákladnej dopravy.
 40 - Údenie potravín.
 41 - Vydávanie najmä kníh, časopisov, brožúr, tlačovín, vzdelávanie, sprostredkovanie v oblasti uvedených služieb.
 42 - Architektúra, urbanizmus a ostatná projektová činnosť v stavebníctve, ochrana osôb a majetku, prevádzkovanie pohostinstva, pohostinská činnosť a ubytovanie, poradenská činnosť pre oblasť poľnohospodárstva, ovocinárstva, vinohradníctva, údenie potravín, prevádzkovanie starožitníctva, sprostredkovanie v oblasti uvedených služieb.

(540)

ESPRIT

(732) VA HOLDING, a.s., Hlinky 78, 603 00 Brno, CZ;

(740) Hojčuš Peter, Ing., Bratislava, SK;

(111) 201143

(151) 14.11.2002

(180) 30.01.2006

(210) 292-96

(220) 30.01.1996

(442) 13.04.1999

7 (511) **1, 2, 3, 4, 5, 7, 8, 9, 10, 11, 12, 13, 14, 15, 16, 17, 18, 19, 20, 21, 22, 23, 25, 26, 27, 28, 29, 30, 31, 32, 33, 35, 36, 37, 39, 40, 41, 42**

(511) 1 - Chemikálie pre poľnohospodárstvo, ovocinárstvo, záhradníctvo a lesníctvo s výnimkou fungicídov, pesticídov, herbicídov a insekticídov, chemikálie na konzervovanie potravín.

2 - Farby, farbivá, nátery a laky.

3 - Bieliace a iné prípravky na pranie a čistenie bielizne, zmäkčovadlá na bielizeň, modridlá, prípravky na čistenie, leštenie, odmasťovanie a brúsenie, avivážne prípravky, mydlá, voňavkárske výrobky, éterické oleje, esenciálne oleje, esencia do potravín a nápojov, vlasové vodičky, prípravky na čistenie zubov, toaletné prípravky, rúže a lesky na pery, laky na vlasy a nechty, šampóny, dezodoranty na osobnú potrebu, holiace prípravky, kozmetické prípravky pre zvieratá, kozmetické potreby, krémy na obuv a kožu, kúpeľové soli, umelé nechty a mihalnice, lepidlá na nechty a mihalnice, obrúsky napustené pleťovými vodami, odfarbovače, odlakovače, tampóny, vata a vatové tyčinky na kozmetické účely, farby na vlasy.

4 - Priemyselné oleje a tuky, palivá do motorov, konzervačné prípravky na kožu, sviečky.

5 - Veterinárne výrobky, hygienické vložky a tampóny, hygienické nohavičky, potrava pre dojčatá, vonné soli, prípravky na osviežovanie vzduchu, fungicídy, herbicídy, insekticídy, pesticídy.

7 - Stroje obrábacie, baliace, textilné, papierenské, banské, potravinárske, cestné, čistiace, dojacie, etiketovacie, farbiace, formovacie, filtrovacie, kníhviazačské, kuchynské elektrické, leštiace, lisovacie, maliarske, žehliace, miešacie, nitovacie, šijacie, obšívacie, tlačiarenské, polygrafické, pečiatkovacie, pletacie, plniace, poľnohospodárske, pracie, žehliace, strihacie, zošívacie, na plombovanie, na zátkovanie fliaš, na výrobu cigariet, na spracovanie tabaku, viazacie, vrtacie, zatahovacie, zavlažovacie, na zemné práce, orezávacie; kladkostroje, dopravníky, brúsky, miešačky, odstredivky, čerpadlá, pumpy, dierovačky, dlabačky, drviče, frézy, kompresory, ostričky, ohýbačky, pily, zväračky (ako stroje); motory (s výnimkou motorov pre pozemné vozidlá); ručné náradie mechanické, liadne, poľnohospodárske náradie (s výnimkou ručného).

8 - Ručné náradie, poľnohospodárske náradie ručné, záhradné náradie.

9 - Aparáty a prístroje fotografické, filmové, geodetické, optické, na váženie, mechanizmy uvádzané do činnosti vhadením mince, elektrické prístroje pre domácnosť, pokladne, počítače.

10 - Chirurgické prístroje, lekárske zariadenia.

11 - Osvetľovacia technika, elektrické prístroje a zariadenia na vykurovanie, chladenie, na výrobu pary, na ventiláciu a na sušenie, prostriedky na rozvod vody, zdravotníckeho vybavenie budov.

12 - Pozemné, vzdušné alebo vodné dopravné prostriedky, motory pre pozemné vozidlá, duše, pneumatiky.

13 - Zábavná pyrotechnika, strelivo a strelné zbrane.
 14 - Drahé kovy a ich zliatiny, výrobky z týchto materiálov s výnimkou ozdobných predmetov, náradie pre domácnosť z drahých kovov, príbory z drahých kovov, hodinárske potreby.
 15 - Hudobné nástroje.
 16 - Papier, papierenské výrobky, kancelárske potreby s výnimkou nástrojov na písanie, kreslenie a rysovanie.
 17 - Výrobky z gumy a kaučuku, výrobky z plastických hmôt, tesniace materiály, nekovové rúrky.
 18 - Slničníky, koža a imitácie kože.
 19 - Nekomový stavebný materiál, sklo pre stavebníctvo, dlaždice, obkladačky.
 20 - Nábytok, bytové doplnky (nekovové).
 21 - Domáce a kuchynské potreby a nádoby, kuchynské náradie (s výnimkou z drahých kovov), malé nástroje na mletie, lisovanie a sekanie.
 22 - Laná, povrazy, sieťky, stany, plachty, vrecia, rybárske siete.
 23 - Vlákna na textilné účely.
 25 - Obuv, klobučnícky tovar.
 26 - Textilná galantéria, umelé kvety.
 27 - Koberce, linoleá a iné podlahové krytiny, rohožky, tapety (okrem textilných).
 28 - Hry, hračky, potreby na gymnastiku a šport, vianočné ozdoby, rybárske potreby.
 29 - Mäso, ryby, hydina a zverina, mäsové výťažky, mäsové konzervy, paštéty a nátierky v konzervách, konzervované sušené a tepelne spracované ovocie a zelenina, rôsoly, džemy, marmelády, ovocné zaváraniny, ovocné pretlaky, vajcia, mlieko a mliečne výrobky, jedlé oleje a tuky, konzervované a mrazené hotové jedlá a polotovary.
 30 - Káva, čaj, kakao, cukor, ryža, kávové náhradky, múka a výrobky z obilí, cestoviny, chlieb, pekárske a cukrárske výrobky s výnimkou obľátok, med, kvasnice, prášky do pečiva, soľ, horčica, ocot, omáčky ako chuťové prísady, aromatické prípravky do potravín, dressingsy na šaláty, korenie a koreniny.
 31 - Obilniny, domáce zvieratá, čerstvé ovocie a zelenina, čerstvé strukoviny, bylinky čerstvé, arašidy, orechy a oriešky nespracované, kvety, huby, obilie, krmivo a krmne zmesi, potrava pre zvieratá chované v domácnosti, potrava pre zvieratá a vtáky, posilňujúce prípravky pre zvieratá, prísady do krmív, rastlinné semená, sadenice, rastliny, seno, slad na výrobu piva a liehovín, chmeľ, vedľajšie produkty spracovania obilnín na živočíšnu spotrebu.
 32 - Nealkoholické nápoje, pivo.
 33 - Alkoholické nápoje s výnimkou piva.
 35 - Účtovníctvo, dražby, organizačné poradenstvo, sprostredkovanie v oblasti uvedených služieb, sprostredkovanie obchodu s tovarmi, sprostredkovanie obchodných záležitostí, dovozná a vývozná agentúra.
 36 - Ekonomické poradenstvo a jeho sprostredkovanie, realitná kancelária, sprostredkovanie finančných operácií a úverov, sprostredkovanie obchodov s nehnuteľnosťami.
 37 - Stavebná činnosť v oblasti inžinierskych, priemyselných, bytových a občianskych stavieb, sprostredkovanie v oblasti stavebnej činnosti.
 39 - Verejná cestná nákladná doprava, sprostredkovanie v oblasti cestnej nákladnej dopravy.

40 - Údenie potravín.

41 - Vydávanie najmä kníh, časopisov, brožúr, tlačovín, vzdelávanie, sprostredkovanie v oblasti uvedených služieb.

42 - Architektúra, urbanizmus a ostatná projektová činnosť v stavebníctve, ochrana osôb a majetku, prevádzkovanie pohostinstva, pohostinská činnosť a ubytovanie, poradenská činnosť pre oblasť poľnohospodárstva, ovocinárstva, vinohradníctva, údenie potravín, prevádzkovanie starožitníctva, sprostredkovanie v oblasti uvedených služieb.

(540)



(732) VA HOLDING, a.s., Hlinky 78, 603 00 Brno, CZ;

(740) Hojčuš Peter, Ing., Bratislava, SK;

(111) 201144

(151) 14.11.2002

(180) 09.10.2006

(210) 2650-96

(220) 09.10.1996

(442) 07.05.1999

7 (511) 6, 9, 12

(511) 6 - Obyčajné kovy a ich zliatiny, kovové stavebné materiály, kovové stavebné materiály prenosné, kovové materiály pre železnice, káble a kovové drôty neelektrické, kovové potreby zámočnícke a klampiarske obsiahnuté v tr. 6, kovové rúry, sejfy.

9 - Aparáty a prístroje vedecké, námorné, geodetické, prístroje a nástroje fotografické, filmové, optické, prístroje na váženie, meranie a prístroje na vyučovanie, prístroje na záznam, prevod, reprodukciu zvuku alebo obrazu, magnetické suporty zvukových záznamov, gramofónové platne, automatické distribútory a mechanizmy na mince, zapisovacie pokladne, kalkulačné stroje, prístroje na spracovanie informácií, počítače (hardvér, softvér), hasiace prístroje.

12 - Vozidlá, dopravné prostriedky pozemné, vzdušné alebo vodné.

(540) META

(732) Porubčan Róbert Ing.- EDING, Zliechovská 341, 018 64 Košeca, SK;

(111) 201145

(151) 14.11.2002

(180) 09.10.2006

(210) 2651-96

(220) 09.10.1996

(442) 07.05.1999

7 (511) 6, 9, 12

(511) 6 - Obyčajné kovy a ich zliatiny, kovové stavebné materiály, kovové stavebné materiály prenosné, kovové materiály pre železnice, káble a kovové drôty neelektrické, kovové potreby zámočnícke a klampiarske obsiahnuté v tr. 6, kovové rúry, sejfy.

9 - Aparáty a prístroje vedecké, námorné, geodetické, prístroje a nástroje fotografické, filmové,

optické, prístroje na váženie, meranie a prístroje na vyučovanie, prístroje na záznam, prevod, reprodukciu zvuku alebo obrazu, magnetické suporty zvukových záznamov, gramofónové platne, automatické distribútory a mechanizmy na mince, zapisovacie pokladne, kalkulačné stroje, prístroje na spracovanie informácií, počítače (hardvér, softvér), hasiace prístroje.

12 - Vozidlá, dopravné prostriedky pozemné, vzdušné alebo vodné.

(540)



(732) Porubčan Róbert Ing.- EDING, Zliechovská 341, 018 64 Košeca, SK;

(111) 201146

(151) 14.11.2002

(180) 28.02.2007

(210) 633-97

(220) 28.02.1997

(442) 11.06.1999

7 (511) 1, 19

(511) 1 - Cementové nátery.

19 - Stavebné materiály nekovové, predovšetkým cement a výrobky na báze cementu, asfalt, betón, smola, prenosné nekovové konštrukcie, nekovové pomníky.

(540)



(732) Porubčan Róbert, Ing. - EDING, Zliechovská 341, 018 64 Košeca, SK;

(111) 201147

(151) 14.11.2002

(180) 26.09.2007

(210) 2812-97

(220) 26.09.1997

(442) 10.12.1999

7 (511) 41

(511) 41 - Organizovanie lotérií.

(540)



(591) biela, modrá, červená, žltá

(732) TIPOS, a. s., Brečtanova 1, 830 07 Bratislava, SK;

(740) Litvákova Edita, Ing., Bratislava, SK;

(111) 201148

(151) 14.11.2002

(180) 26.09.2007

(210) 2813-97

(220) 26.09.1997

(442) 10.12.1999

7 (511) 41

(511) 41 - Organizovanie lotérií.

(540)



(732) TIPOS, a. s., Brečtanova 1, 830 07 Bratislava, SK;

(740) Litvákova Edita, Ing., Bratislava, SK;

(111) 201150

(151) 14.11.2002

(180) 08.03.2009

(210) 596-99

(220) 08.03.1999

(442) 07.11.2000

7 (511) 29, 30

(511) 29 - Konzervované potraviny pripravené z tovarov uvedených v tejto triede; polievky; prípravky na polievky; polievky vo vrecku; mliečne prípravky; konzervované hotové jedlá a ich zložky obsahujúce prevažne tovary patriace do triedy 29; mrazené mäso; ovocie a zelenina konzervovaná, sušená, mrazená a zaváraná; želatína; jedlá želatína; ovocné rôsoly; džemy; kompóty; vajcia; mlieko a mliečne výrobky; mliečne, smotanové, tvarohové mrazené krémy aj s rastlinným tukom; mliečne, smotanové, tvarohové mrazené krémy s prídavkom ovocia; ovocné mrazené krémy; ovocné drene; zmrazené hotové jedlá a polotovary obsahujúce prevažne tovary patriace do triedy 29.

30 - Oblátky; cukrovinky včítane gumových; esencie do cukroví; cukrárske výrobky; zmrazené hotové jedlá a polotovary obsahujúce prevažne tovary patriace do triedy 30; káva; čaj; kakao; cukor; ryža; kávové náhradky; med; ľad na osvieženie; zmrzliny; ovocné zmrzliny; smotanové zmrzliny; mrazené cukrovinky; zmrzlinové výrobky; mrazené krémy; obilninové lupienky a vločky; ovocné želé; šalátové zálievky; šalátové omáčky; šalátové dressingy; konzervované hotové jedlá a ich zložky obsahujúce prevažne tovary patriace do triedy 30; jogurtové mrazené krémy aj s rastlinným tukom; jogurtové mrazené krémy s prídavkom ovocia.

(540)



(732) NOWACO Opava, s. r. o., Těšínská 1, 746 01 Opava, CZ;

(740) Kajabová Monika, JUDr., Bratislava, SK

(111) 201153

(151) 27.11.2002

(180) 06.08.2011

(210) 2348-2001

(220) 06.08.2001

(442) 06.08.2002

7 (511) 9, 16, 35, 41, 42

(511) 9 - Počítačový softvér; farbiace kazety, náplne do laserových tlačiarní a kopírovacích strojov, atramentové náplne do tryskových tlačiarní; výpočtová technika všetkých druhov vrátane periférnych a sieťových zariadení, príslušenstva a náhradných dielov, základné a aplikačné programové vybavenia všetkých druhov.

16 - Papier a výrobky z papiera, najmä adresné štítky a adresné štítky do adresovacích strojov, baliaci, drevitý, listový, pauzovací a svietivý papier, papier do registračných strojov, papier do elektrokardiogramov, papier do rádiogramov, samolepky a nálepky pre domácnosť a na kancelárske účely, papierové pásky, papierové pásky a karty na zaznamenávanie počítačových programov, pásky do písacích strojov, pásky do tlačiarní k počítačom, farbiace pásky, cievky s farbiacimi páskami, etikety (s výnimkou textilných), formuláre, obálky, obaly, vrecia a vrecká na odpadky z papiera alebo plastických materiálov; etiketovacie kliešte; výrobky z lepenky a kartonážne výrobky, najmä obaly na fľaše a škatule, pútače, reklamné tabule; tlačoviny, časopisy, periodiká, knihy, knihárske výrobky, fotografie, písacie potreby, obaly na doklady, papierové obaly na spisy, poriadkače (kancelárske obaly), školské potreby, tlačivá, kancelárske lepidlá, potreby pre umelcov, štetce, písacie stroje, kancelárske potreby okrem nábytku, lepiace pásky, učebné a školské potreby a pomôcky, hracie karty, tlačiarske písmeňá, štočky.

35 - Automatizované spracovanie dát, systematizácia informácií do počítačových databáz, poradenská činnosť v oblasti obchodu, sprostredkovanie obchodu s tovarom prostredníctvom internetu; propagácia a reklama.

41 - Vydavateľská činnosť aj v elektronickej podobe.

42 - Tvorba programového vybavenia všetkých druhov, projekčné a programátorské práce pre veľké, stredné a personálne počítače vrátane prenosov dát, poskytovanie technickej pomoci, poradenských a inžinierskych činností a služieb v oblasti výpočtovej techniky a programového vybavenia, poradenské služby v oblasti počítačového softvéru, služieb on-line, oznamovacej a informačnej technológie a informačných služieb, poradenská činnosť v oblasti automatizovaného spracovania dát, prenájom prístupového času na webových stránkach v oblasti počítačov, počítačového softvéru, oznamovacích a informačných technológií, informačných služieb a služieb on-line; inštalácia, údržba a úprava programového vybavenia.

(540) www.antares.sk

(732) ANTARES PLUS, s. r. o., Jančova 15, 811 02 Bratislava, SK;

(740) Mešková Viera, Ing., Bratislava, SK;

(111) 201154

(151) 27.11.2002

(180) 06.08.2011

(210) 2349-2001

(220) 06.08.2001

(442) 06.08.2002

7 (511) 9, 16, 35, 41, 42

(511) 9 - Počítačový softvér; farbiace kazety, náplne do laserových tlačiarní a kopírovacích strojov, atramentové náplne do tryskových tlačiarní; výpočtová technika všetkých druhov vrátane periférnych a sieťových zariadení, príslušenstva a náhradných dielov, základné a aplikačné programové vybavenia všetkých druhov.

16 - Papier a výrobky z papiera, najmä adresné štítky a adresné štítky do adresovacích strojov, baliaci, drevitý, listový, pauzovací a svietivý papier, papier do registračných strojov, papier do elektrokardiogramov, papier do rádiogramov, samolepky a nálepky pre domácnosť a na kancelárske účely, papierové pásky, papierové pásky a karty na zaznamenávanie počítačových programov, pásky do písacích strojov, pásky do tlačiarní k počítačom, farbiace pásky, cievky s farbiacimi páskami, etikety (s výnimkou textilných), formuláre, obálky, obaly, vrecia a vrecká na odpadky z papiera alebo plastických materiálov; etiketovacie kliešte; výrobky z lepenky a kartonážne výrobky, najmä obaly na fľaše a škatule, pútače, reklamné tabule; tlačoviny, časopisy, periodiká, knihy, knihárske výrobky, fotografie, písacie potreby, obaly na doklady, papierové obaly na spisy, poriadkače (kancelárske obaly), školské potreby, tlačivá, kancelárske lepidlá, potreby pre umelcov, štetce, písacie stroje, kancelárske potreby okrem nábytku, lepiace pásky, učebné a školské potreby a pomôcky, hracie karty, tlačiarske písmeňá, štočky.

35 - Automatizované spracovanie dát, systematizácia informácií do počítačových databáz, poradenská činnosť v oblasti obchodu, sprostredkovanie obchodu s tovarom prostredníctvom internetu; propagácia a reklama.

41 - Vydavateľská činnosť aj v elektronickej podobe.

42 - Tvorba programového vybavenia všetkých druhov, projekčné a programátorské práce pre veľké, stredné a personálne počítače vrátane prenosov dát, poskytovanie technickej pomoci, poradenských a inžinierskych činností a služieb v oblasti výpočtovej techniky a programového vybavenia, poradenské služby v oblasti počítačového softvéru, služieb on-line, oznamovacej a informačnej technológie a informačných služieb, poradenská činnosť v oblasti automatizovaného spracovania dát, prenájom prístupového času na webových stránkach v oblasti počítačov, počítačového softvéru, oznamovacích a informačných technológií, informačných služieb a služieb on-line; inštalácia, údržba a úprava programového vybavenia.

(540) ANTARES PLUS

(732) ANTARES PLUS, s. r. o., Jančova 15, 811 02 Bratislava, SK;

(740) Mešková Viera, Ing., Bratislava, SK;

(111) 201155

(151) 28.11.2002

(180) 30.01.2011

(210) 216-2001

(220) 30.01.2001

(442) 05.02.2002

7 (511) 5, 30

(511) 5 - Dietetické výrobky patriace do triedy 5, t. j. sucháre, sušienky, piškóty, keksy, dietetické pečivo, cukrovinky, bonbóny, pastilky, žuvačky, čokoláda.

30 - Čokoláda; čokoládové a nečokoládové cukrovinky; cukríky; trvanlivé, polotrvanlivé a jemné pečivo; perníky; medovníky; keksy; napolitánky; tyčinky; sušienky; krekerky (slané pečivo); koláče; dezerty; zákusky; torty; oplátky; vianočné kolekcie a iné cukrovinky na ozdobovanie vianočných stromčekov; sucháre; biskvity; pralinky; piškóty; vafle; trubičky; pastilky (cukríky); bonbóny; lízanky; karamelky (cukríky); fondán; želé; komprimáty; mentolové cukríky; žuvačky; zmrzliny; cukor; med; výrobky v triede 30 obsahujúce kakao a/alebo kávu.

(540)

(732) PALOMA PLUS, s. r. o., Krajinská 1, 921 01 Piešťany, SK;

(740) Holakovský Štefan, Ing., Bratislava, SK;

(111) 201156

(151) 28.11.2002

(180) 30.01.2011

(210) 217-2001

(220) 30.01.2001

(442) 05.02.2002

7 (511) 5, 30

(511) 5 - Dietetické výrobky patriace do triedy 5, t. j. sucháre, sušienky, piškóty, keksy, dietetické pečivo, cukrovinky, bonbóny, pastilky, žuvačky, čokoláda.

30 - Čokoláda; čokoládové a nečokoládové cukrovinky; cukríky; trvanlivé, polotrvanlivé a jemné pečivo; perníky; medovníky; keksy; napolitánky; tyčinky; sušienky; krekerky (slané pečivo); koláče; dezerty; zákusky; torty; oplátky; vianočné kolekcie a iné cukrovinky na ozdobovanie vianočných stromčekov; sucháre; biskvity; pralinky; piškóty; vafle; trubičky; pastilky (cukríky); bonbóny; lízanky; karamelky (cukríky); fondán; želé; komprimáty; mentolové cukríky; žuvačky; zmrzliny; cukor; med; výrobky v triede 30 obsahujúce kakao a/alebo kávu.

(540) 2 SMAKI

(732) PALOMA PLUS, s. r. o., Krajinská 1, 921 01 Piešťany, SK;

(740) Holakovský Štefan, Ing., Bratislava, SK;

(111) 201157

(151) 28.11.2002

(180) 16.07.2011

(210) 2164-2001

(220) 16.07.2001

(442) 02.07.2002

7 (511) 9,14,25

(511) 9 - Okuliare.

14 - Hodiny a hodinky.

25 - Odevy a odevné doplnky patriace do triedy 25.

(540)

(732) Sun 99 Ltd, Conway street, London W1T 6ST, GB;

(740) Dolanská Elena, RNDr., Bratislava, SK;

Obnovené ochranné známky

(210)	(111)	(210)	(111)	(210)	(111)	(210)	(111)
861	120048	71781	174314	73155	177457	73869	177381
1511	110133	72296	175549	73157	176065	73911	179121
7435	99821	72304	177030	73158	177458	73913	197056
10150	98528	72336	176345	73159	176063	73917	178833
19431	100694	72402	173073	73160	177456	73919	175799
19840	113967	72503	174433	73163	177301	73920	175363
27618	155305	72537	177451	73164	177459	73945	179690
46568	161357	72647	175415	73165	177467	74155	179771
46605	161186	72699	179335	73166	177000	74210	176508
46612	161472	72727	175076	73184	181496	74215	177778
46678	161401	72838	177215	73233	174486	74217	177188
46686	161352	72847	178106	73260	178880	74255	176690
46692	161285	72873	178389	73303	179686	74258	176665
52475	165210	72885	184089	73430	175375	74260	180178
52778	165325	72928	178027	73447	174614	74261	175453
52895	165460	72929	178028	73467	176732	74280	176731
61701	170902	73041	175383	73533	179220	74319	176676
61702	170903	73042	175384	73534	177026	74320	177426
67442	176243	73115	177597	73576	174767	74330	177966
67723	176382	73116	176639	73577	174766	74331	175805
68314	177691	73117	177671	73692	177739	74402	174917
68849	175104	73143	176645	73726	174473	74403	175132
68994	178726	73145	176713	73746	175009	74407	176376
69134	173010	73147	177475	73785	177229	74408	176371
69645	176073	73148	177462	73828	175854	74413	176707
70121	171462	73149	175097	73850	174474		
70199	173550	73152	175101	73851	179393		
71481	176667	73154	177460	73862	174461		

(111) 98528

- (151) 04.12.1942
 (156) 04.12.2002
 (180) 04.12.2012
 (210) 10150
 (220) 04.12.1942

7 (511) 1, 3, 5

- (510) Humánne a veterinárne liečivá, lekárenské výrobky, chemické výrobky pre priemysel, vedecké účely, poľnohospodárstvo a lesníctvo, dietetické prípravky, prípravky pre priemysel potravinársky, hygienické a kozmetické prípravky, prípravky na starostlivosť o telo, prípravky dezinfekčné a konzervačné, prípravky na ničenie škodcov živočíšnych aj rastlinných, čistiace a pracie prípravky, prípravky na fotografické účely, prípravy pre garbiarstvo a prípravky na úpravu v textilnom priemysle.

(540) Alesten

- (732) Léciva, a. s., Dolní Měcholupy 130, 102 37 Praha 10, CZ;

(111) 99821

- (151) 31.10.1942
 (156) 31.10.2002
 (180) 31.10.2012
 (210) 7435
 (220) 31.10.1942

7 (511) 3, 5, 30

- (510) Chemicko - lekárnické, kozmetické a dietetické výrobky, požívatiný.

(540) Intussin

- (732) IVAX - CR, a. s., Ostravská 29, 747 70 Opava - Komárov, CZ;
 (740) ROTT, RŮŽIČKA & GUTTMANN, v. o. s., Bratislava, SK;

(111) 100694

- (151) 01.12.1932
 (156) 01.12.2002
 (180) 01.12.2012
 (210) 19431
 (220) 01.12.1932

7 (511) 5

- (511) 5 - Liečivý prípravok.

(540) Derla

- (732) SLOVAKOFARMA, a. s., Nitrianska 100, 920 27 Hlohovec, SK;
 (740) ROTT, RŮŽIČKA & GUTTMANN, v. o. s., Bratislava, SK;

(111) 110133

- (151) 13.08.1912
 (156) 13.08.2002
 (180) 13.08.2012
 (210) 1511
 (220) 13.08.1912

7 (511) 1, 3, 5, 29, 30, 31, 32, 33

- (510) Apretačné prostriedky, prášok do pečiva, vosk na fúzy, benzín, bielidlá, voskovacia hmota, bórax, brilantína, chemické výrobky, chemické výrobky

pre textilný priemysel, (chemicko-technické výrobky), cerezín a cerezínové výrobky, kozmetické krémy, dezinfekčné prostriedky, drogy, hnojivá, kozmetické esencie, kozmetické výťažky, farby a farbivá, tuky, a to technické, medicínálne, jedlé a iné tuky všetkých druhov, rozpúšťadlá tukov (extrakčné prostriedky), prostriedky na odstraňovanie škvŕn, mastné kyseliny, fermež, prostriedky na vyčisťovanie koží, glycerín a glycerínové výrobky, voda na vlasy a na hlavu, zubná a ústna voda, živice, prášok na hmyz, sviečky všetkých druhov, lepidlá, laky, nočné knôtičky všetkých druhov, materiálie, oleje, a to jedlé, technické, medicínálne a éterické oleje všetkých druhov, parafín a parafínové výrobky, voňavky, púder, farmaceutické výrobky a prípravky, pomáda na fúzy a na vlasy, prípravky, a to kozmetické, lúhové, pracie a toaletné prípravky, pasta na leštenie kovov, kože, dreva, skla a kameňa, prostriedky na leštenie, čistenie a konzervovanie, prostriedky proti hrdzi, masti, šlichtovacie prostriedky, mazadlá, čeridlo na obuv, mydlo, a to pre domácnosť, toaletné, medicínálne, na drhnutie, leštenie, na zuby v pevnej, mäkkej, tekutej a práškovej forme, mydlársky tovar, sóda, škrob a škrobové prípravky, stearín a stearínové výrobky, atrament, voskový tovar, modridlo, pracie prášky, leštidlo, zubný prášok, zubná pasta, zápalky, pekárske výrobky všetkých druhov, pívá všetkých druhov, maslo a umelé jedlé tuky všetkých druhov, diétne prostriedky, esencie, tuky a tukové výrobky všetkých druhov (margarín a margarínové výrobky, rastlinné tuky, tukové náhradky), rybie konzervy všetkých druhov a náhradky, mäso všetkých druhov, čerstvé, sušené, upravené, konzervy alebo výťažky z mäsa všetkých druhov a požívatiny vyrábané s prísadou mäsa, ovocné šťavy, a to alkoholické a nealkoholické všetkých druhov, plody, krmivá, nápoje všetkých druhov, obilie, mlynské výrobky a s prísadou obilia vyrábané požívatiny, zelenina čerstvá, sušená a konzervovaná všetkých druhov a s prísadou zeleniny vyrábané požívatiny, korenie všetkých druhov, ovsené výrobky všetkých druhov, okopaniny všetkých druhov a s prísadou okopanín vyrábané požívatiny, strukoviny všetkých druhov, med a medové prípravky všetkých druhov a medové náhradky, káva a kávové náhradky všetkých druhov, kakao, poľnohospodárske produkty, limonády, a to prírodné a umelé všetkých druhov, slad, sladové výrobky a výťažky všetkých druhov, marmelády všetkých druhov, múka a výrobky z múky všetkých druhov a s prísadou múky vyrábané požívatiny, mlieko čerstvé, kondenzované, konzervované, sušené a mliečne prípravky všetkých druhov, minerálne vody prírodné a umelé všetkých druhov, potraviny, oleje všetkých druhov, ovocie všetkých druhov, ovocné prípravky a výrobky všetkých druhov, čerstvé, konzervované a sušené ovocie všetkých druhov a s prísadou ovocia vyrábané požívatiny, soli, a to žriedlové, kúpeľové a minerálne soli všetkých druhov, omastok všetkých druhov, čokoláda, čokoládové prípravky alebo výrobky všetkých druhov, liehoviny všetkých druhov (likéry, výťažky, rum esencie), cirok a cirokové prípravky všetkých druhov a s prísadou ciroku vyrábané požívatiny, čaj, vína všetkých druhov, cukor a cukrový tovar všetkých druhov, cukrové pečivo (sušienky a sucháre všetkých druhov).

(540) CLARAX

(732) SETUZA, a. s., Žukovova 100, 401 29 Ústí nad Labem, CZ;
(740) Fajnorová Mária, Ing., Bratislava, SK;

(111) 113967

(151) 11.11.1892
(156) 11.11.2002
(180) 11.11.2012
(210) 19840
(220) 11.11.1892

7 (511) 21

(510) Porcelánové výrobky.
(540)



(732) Sedlecký kaolin, a. s., Božičany 167, 362 26 Božičany, CZ;
(740) Mešková Viera, Ing., Bratislava, SK;

(111) 120048

(151) 07.11.1919
(156) 07.11.1999
(180) 07.11.2009
(210) 861
(220) 07.11.1919

7 (511) 5, 10

(510) Minerálne a uhličité kyselné vody, lieky určené na vnútornú a vonkajšiu potrebu, liečebné prostriedky a prístroje, obklady, bahná, pramenné splodiny, a to v šede v tvare pevnom, tekutom, polotekutom a práškovom alebo v tvare mydla, soli, lieku alebo liečebného nápoja, kúpeľného prípravku, obvazy, obklady na účely hygienické, liečebné alebo kúpeľné pozostávajúce z prírodných alebo chemických látok, prípadne výrobkov a používané ako samostatné, tak i spolu s liečebnými kúpeľami, liečebnými miestami, letoviskami, nemocnicami, sanatóriami alebo inými liečebnými ústavmi.

(540)



(732) SLOVENSKÉ LIEČEBNÉ KÚPELE PIEŠ-
ŤANY, a. s., Winterova 29, 921 29 Piešťany,
SK;

(740) Holoubková Mária, Ing., Bratislava, SK;

(111) 155305

(151) 26.11.1962

(156) 16.11.2002

(180) 16.11.2012

(210) 27618

(220) 16.11.1962

7 (511) 7, 8

(510) Stroje a nástroje poháňané elektrickým motorom alebo iným mechanickým pohonom, ručné nástroje a náradia.

(540)



(732) Narex Česká Lípa, a. s., Chelčického ulice 1932,
470 37 Česká Lípa, CZ;

(740) ROTT, RŮŽIČKA & GUTTMANN, v. o. s.,
Bratislava, SK;

(111) 161186

(151) 05.01.1973

(156) 07.11.2002

(180) 07.11.2012

(210) 46605

(220) 07.11.1972

7 (511) 1, 3, 5

(510) Výrobky chemické pre zdravotnícky priemysel; umelé syntetické živice, chemikálie na konzervovanie potravín. Zdravotnícke mydlá; výrobky voňavkárské, éterické oleje, výrobky kozmetické; vodičky na umývanie vlasov; prostriedky na čistenie zubov. Výrobky lekárske, veterinárne a zdravotnícke; liečivá pre ľudí a zvieratá; výrobky diietetické pre deti a chorých; náplasti, materiál na obvazy; hmoty na plombovanie zubov a na odtlačky zubov; liečivá pre zubárov, dezinfekčné prostriedky s výnimkou dezinfekčných prostriedkov na viazanie prachu; prostriedky na ničenie buriny a škodlivých zvierat, medicínálne vína.

(540) MYCO-DECIDIN

(732) IVAX - CR, a. s., Ostravská 29, 747 70 Opava -
Komárov, CZ;

(740) ROTT, RŮŽIČKA & GUTTMANN, v. o. s.,
Bratislava, SK;

(111) 161285

(151) 07.03.1973

(156) 12.12.2002

(180) 12.12.2012

(210) 46692

(220) 12.12.1972

7 (511) 22

(510) Polypropylénový textilný hodváb.

(540) PROLEN

(732) CHEMOSVIT FIBROCHEM, a. s., Štúrova 101,
059 21 Svit, SK;

(111) 161352

(151) 10.04.1973

(156) 07.12.2002

(180) 07.12.2012

(210) 46686

(220) 07.12.1972

7 (511) 1, 5

(510) Chemické výrobky určené pre poľnohospodárstvo a záhradníctvo, prostriedky na hubenie rastlinných a živočíšnych škodcov.

(540) ROUNDUP

(732) MONSANTO TECHNOLOGY LLC, spoločnosť zriadená podľa zákonov štátu Delaware, 800 North Lindbergh Boulevard, St. Louis, Missouri, US;

(740) Bezák Marián, Ing., Bratislava, SK;

(111) 161357

(151) 12.04.1973

(156) 17.10.2002

(180) 17.10.2012

(210) 46568

(220) 17.10.1972

7 (511) 5

(510) Herbicídne prostriedky.

(540) KERB

(732) Dow AgroSciences LLC, 9330 Zionsville Road,
Indianapolis, Indiana 46268, US;

(740) ROTT, RŮŽIČKA & GUTTMANN, v. o. s.,
Bratislava, SK;

(111) 161401

(151) 10.05.1973

(156) 01.12.2002

(180) 01.12.2012

(210) 46678

(220) 01.12.1972

7 (511) 25

(510) Odevy, hlavne blúzky, kombinézy, žempery, nohavice, košeľe, kabáty, plášte, vesty, pracovné odevy.

(540)



- (732) Levi Strauss & Co., spoločnosť zriadená podľa zákonov štátu Delaware, Levi's Plaza, 1155 Battery Street, San Francisco, California 94111, US;
 (740) ROTT, RŮŽIČKA & GUTTMANN, v. o. s., Bratislava, SK;

(111) 161472

- (151) 02.07.1973
 (156) 09.11.2002
 (180) 09.11.2012
 (210) 46612
 (220) 09.11.1972

7 (511) 25

- (510) Odevy, hlavne nohavice, saká, šortky, košeľe, sukne, vesty.

(540)



- (732) Levi Strauss & Co., San Francisco, California, US;
 (740) ROTT, RŮŽIČKA & GUTTMANN, v. o. s., Bratislava, SK;

(111) 165210

- (151) 20.10.1982
 (156) 04.12.2001
 (180) 04.12.2011
 (210) 52475
 (220) 04.12.1981

7 (511) 6, 7, 17

- (510) Spojky, spojovací materiál a svorky na kovové rúrky, trubice a ohybné hadice; zariadenia na pripájanie prírodných hadíc na palivo k nádržiam, dýzy a ručne ovládané ventily, všetko úplne alebo prevažne zo všeobecného kovu; valce, ventily a čerpadlá ako súčasti strojov, hydraulické spojky, hydraulické akumulátory, mazacie zariadenia; filtre ako súčasti strojov a súčasti filtrov; kruhové prstence, tesnenia a upchávky (prostriedky na utesňovanie), ploché tesnenia, tesniace materiály; nekovové spojky a spojovací materiál, všetko na rúrky, trubice a hadice; potrubia a hadice, všetko z gumy alebo plastov.

(540)



- (732) Parker Hannifin Customer Support Inc., 14300 Alton Parkway, Irvine, California 92618, US;
 (740) PATENTSERVIS BRATISLAVA, a. s., Bratislava, SK;

(111) 165325

- (151) 08.03.1983
 (156) 04.08.2002
 (180) 04.08.2012
 (210) 52778
 (220) 04.08.1982
 (450) 05.06.1996

7 (511) 2, 3, 4, 29, 30, 32

- (510) Fermeže, ľanové a ricínové oleje upravené. Prípravky na pranie a bielenie, namáčanie, pláchanie, zmäkčovanie, prípravky na čistenie, leštenie, mydlá. Rastlinné oleje a tuky pre priemysel, glyceríny, stearín, oleín, emulgátory a katalyzátory na báze tukov, sviečky a sviečkové výrobky, mastné kyseliny a ich deriváty, estery mastných kyselín, cukroglyceridy, sikatívy, neionogénne saponáty. Mäsové výťažky, ovocné a zeleninové výrobky upravené, jedlé oleje a tuky rastlinné. Kávové náhradky, kávové a čajové extrakty, prášky kypriace, korenie polievkové, polievkové prípravky bezmäsité, mäsité, sterilizované, omáčky, ochucovadlá, instantné výrobky, pufované výrobky, výrobky z ryže, strukovín, zemiakov, múky a mlieka, zmrzlina v prášku, kyseliny a farby pre potravinársky priemysel, pečivové zmesi v prášku, upravené potraviny a pochutiny. Sirupy a prípravky na prípravu nápojov.

(540) HERA

- (732) UNILEVER N. V., Weena 455, 3013 AL Rotterdam, NL;
 (740) Fajnorová Mária, Ing., Bratislava, SK;

(111) 165460

- (151) 24.08.1983
 (156) 17.11.2002
 (180) 17.11.2012
 (210) 52895
 (220) 17.11.1982
 (450) 04.03.1998

7 (511) 5

- (511) 5 - Farmaceutické prípravky na liečenie žalúdočných a črevných ochorení.

(540) LOSEC

- (732) AstraZeneca AB, 151 85 Södertälje, SE;
 (740) Žovicová Viera, Mgr., Bratislava, SK;

(111) 170902

- (151) 30.08.1992
 (156) 14.05.2001
 (180) 14.05.2011
 (210) 61701
 (220) 14.05.1991

7 (511) 34

- (510) Tabak v surovom stave, tabakové výrobky, najmä cigarety a cigary, potreby pre fajčiarov, zápalky.

(540) ROLLSTAR

- (732) BRITISH AMERICAN TOBACCO BELGIUM, 38, rue de Koninckstraat, 1080 Brussels, BE;
 (740) Tomeš Pavol, Ing., Bratislava, SK;

(111) 170903

(151) 30.08.1992
 (156) 14.05.2001
 (180) 14.05.2011
 (210) 61702
 (220) 14.05.1991

7 (511) 34

(510) Tabak v surovom stave, tabakové výrobky, najmä cigarety a cigary, potreby pre fajčiarov, zápalky.

(540) GOLDEN ARROW

(732) BRITISH AMERICAN TOBACCO BELGIUM, 38, rue de Koninckstraat, 1080 Brussels, BE;
 (740) Tomeš Pavol, Ing., Bratislava, SK;

(111) 171462

(151) 23.10.1992
 (156) 10.07.2002
 (180) 10.07.2012
 (210) 70121
 (220) 10.07.1992

7 (511) 39

(510) Služby pri doprave a sťahovaní.

(540)

(732) DHL OPERATIONS B. V., Amsterdam, NL;
 (740) Bušová Eva, JUDr., Bratislava, SK;

(111) 173010

(151) 06.12.1994
 (156) 09.06.2002
 (180) 09.06.2012
 (210) 69134
 (220) 09.06.1992
 (450) 08.03.1995

7 (511) 17

(511) 17 - Mono- a kombinovaný film polymérov s adhezívmi a kovovými vrstvami s použitím v obalovej technike.

(540) TATRAFOL

(732) CHEMO SVIT, akciová spoločnosť, Štúrova 101, 059 21 Svit, SK;

(111) 173073

(151) 06.12.1994
 (156) 19.10.2002
 (180) 19.10.2012
 (210) 72402
 (220) 19.10.1992
 (450) 08.03.1995

7 (511) 14, 16, 25, 35, 41, 42

(510) Vedecká a vydavateľská činnosť - vedecké kongresy, konferencie a ďalšie vedecké stretnutia s tuzemskou a zahraničnou účasťou usporadúvané UK; vydávanie odborných periodík, monografií, odborných referátov, skript; činnosť v oblasti výpočtovej techniky a informatiky - nákup a predaj softvéru, poradenská činnosť pre priemysel a obchod; propagácia a reklama - informačné publikácie o UK, pamätne medaily a pamätne listy, dokumentárne a športové akcie UK, výroba a predaj propagačných predmetov - pa-

pierové suveníry, kalendáre, tričká, kravaty, odznaky.

(540)

(732) UNIVERZITA KARLOVA v Praze, Ovocný trh 5, 116 36 Praha 1, CZ;

(740) PATENTSERVIS BRATISLAVA, a. s., Bratislava, SK;

(111) 173550

(151) 02.02.1995
 (156) 14.07.2002
 (180) 14.07.2012
 (210) 70199
 (220) 14.07.1992
 (450) 10.05.1995

7 (511) 33

(510) Liehové nápoje, najmä liehové špeciality.

(540) WILTHENER GOLDKRONE

(732) Hardenberg - Wilthen AG, Vorderhaus 2, D - 37176 Nörten - Hardenberg, DE;

(740) Fajnorová Mária, Ing., Bratislava, SK;

(111) 174314

(151) 27.04.1995
 (156) 22.09.2002
 (180) 22.09.2012
 (210) 71781
 (220) 22.09.1992
 (450) 11.07.1995

7 (511) 5

(510) Farmaceutické prípravky a substancie.

(540) NIVADIL

(732) FUJISAWA PHARMACEUTICAL CO., LTD., 4-7, Doshomachi 3-chome, Chuo-ku, Osaka, JP;

(740) Fajnorová Mária, Ing., Bratislava, SK; Mária, a

(111) 174433

(151) 04.05.1995
 (156) 23.10.2002
 (180) 23.10.2012
 (210) 72503
 (220) 23.10.1992
 (450) 09.08.1995

7 (511) 9

(510) Programový produkt na vývoj technológií v strojárskom priemysle.

(540)

SYSKLASS

(732) GTSystems2, s. r. o., Záhradná 11/13, 962 12 Detva, SK;

(111) 174461

(151) 11.05.1995

(156) 15.12.2002

(180) 15.12.2012

(210) 73862

(220) 15.12.1992

(450) 09.08.1995

7 (511) 30, 32

(510) Trvanlivé pečivo, čokoládové a nečokoládové cukrovinky, nápojové zmesi a prášky.

(540) **CEVITA**

(732) Société des Produits Nestlé S. A., Vevey, CH;

(740) Mešková Viera, Ing., Bratislava, SK;

(111) 174473

(151) 11.05.1995

(156) 10.12.2002

(180) 10.12.2012

(210) 73726

(220) 10.12.1992

(450) 09.08.1995

7 (511) 7

(510) Šijacie stroje a ich súčasti.

(540)



(732) HIROSE MANUFACTURING CO., LTD., 10-32, Sanmeicho 2-chome, Abeno-ku, Osaka, JP;

(740) PATENTSERVIS BRATISLAVA, a. s., Bratislava, SK;

(111) 174474

(151) 11.05.1995

(156) 15.12.2002

(180) 15.12.2012

(210) 73850

(220) 15.12.1992

(450) 09.08.1995

7 (511) 5, 10

(510) Farmaceutiká na terapeutické liečenie neurologických porúch a svalových dystónií, prenosný batériový elektromyogram vrátane elektrického zosilňovača, fluidové injekčné ihly na využitie v medicíne, lekárske súpravy a vybavenia obsahujúce fluidové injekcie.

(540) **ALLERGAN BOTOX**

(732) ALLERGAN INC., 2525 Dupont Drive, Irvine, California 92715, US;

(740) Bušová Eva, JUDr., Bratislava, SK;

(111) 174486

(151) 11.05.1995

(156) 23.11.2002

(180) 23.11.2012

(210) 73233

(220) 23.11.1992

(450) 09.08.1995

7 (511) 16, 39, 42

(510) Papier a výrobky z papiera, lepenka a kartonážne výrobky, tlačoviny, časopisy, publikácie, knihy, inštruktážne a učebné materiály, písacie potreby, diáre, kalendáre a osobné zápisky, obťažky, hracie karty, služby leteckej dopravnej spoločnosti, prenájom lietadiel, služby spojené s leteckou dopravou osôb a nákladov, kuriérske dopravné služby a dodávky tovarov, cestovné agentúry, služby spojené s organizovaním okružných, prehliadkových a zábavných túr, služby týkajúce sa doručovania zásielok tovarov v dňoch pracovného voľna, služby spojené s požičiavaním vozidiel, služby spojené s poskytovaním informácií turistom, služby spojené s vybavovaním a objednávaním letov a ostatných dopravných prostriedkov, služby týkajúce sa vybavovania a objednávaní dovolení, zimných športov, výletov, hotelov a iného ubytovania.

(540)



(732) British Airways Plc., Waterside, Harmondsworth, UB7 0GB, GB;

(740) Majlingová Marta, Ing., Bratislava, SK;

(111) 174614

(151) 24.05.1995

(156) 01.12.2002

(180) 01.12.2012

(210) 73447

(220) 01.12.1992

(450) 09.08.1995

7 (511) 6, 37

(510) Zvony, výroba zvonov.

(540)

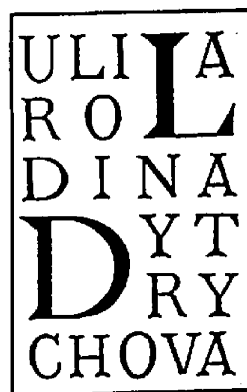

(732) Tomášková-Dytrychová Marie, výt. zvonárka, Štefánikova 196, 751 03 Brodek u Přerova, CZ;

(740) Kováčik Štefan, Ing., Bratislava, SK;

(111) 174766

(151) 07.06.1995
 (156) 03.12.2002
 (180) 03.12.2012
 (210) 73577
 (220) 03.12.1992
 (450) 14.09.1995

7 (511) 29

(510) Margarín - maslová zmes.

(540) MASMIX

(732) Raisio Yhtymä Oyj, Raisionkaari 55, 21200 Raisio, FI;
 (740) PATENTSERVIS BRATISLAVA, a. s., Bratislava, SK;

(111) 174767

(151) 07.06.1995
 (156) 03.12.2002
 (180) 03.12.2012
 (210) 73576
 (220) 03.12.1992
 (450) 14.09.1995

7 (511) 29

(510) Margarín - maslová zmes.

(540) VOIMIX

(732) Raisio Yhtymä Oyj, Raisionkaari 55, 21200 Raisio, FI;
 (740) PATENTSERVIS BRATISLAVA, a. s., Bratislava, SK;

(111) 174917

(151) 13.06.1995
 (156) 31.12.2002
 (180) 31.12.2012
 (210) 74402
 (220) 31.12.1992
 (450) 14.09.1995

7 (511) 3, 21

(510) Zubné pasty, zubné vody, kefy na zuby.

(540) COLGATE PRECISION

(732) Colgate - Palmolive Company, spoločnosť zriadená podľa zákonov štátu Delaware, 300 Park Avenue, New York, NY 10022 - 7499, US;
 (740) Tomeš Pavol, Ing., Bratislava, SK;

(111) 175009

(151) 22.06.1995
 (156) 10.12.2002
 (180) 10.12.2012
 (210) 73746
 (220) 10.12.1992
 (450) 14.09.1995

7 (511) 5

(510) Farmaceutické prípravky na použitie ako sedatíva.

(540) EFEXOR

(732) AMERICAN HOME PRODUCTS CORPORATION, Five Giralda Farms, Madison, New Jersey 07940, US;
 (740) Fajnorová Mária, Ing., Bratislava, SK;

(111) 175076

(151) 27.06.1995
 (156) 03.11.2002
 (180) 03.11.2012
 (210) 72727
 (220) 03.11.1992
 (450) 14.09.1995

7 (511) 3, 25

(510) Mydlá; výrobky kozmetické a voňavkárské vrátane éterických olejov, vodičky na vlasy; zubné prášky a pasty; odevy, obuv a pančuchové výrobky, pokrývky hlavy.

(540) LINDEX

(732) AKTIEBOLAGET LINDEX, Alingsas, SE;
 (740) Fajnorová Mária, Ing., Bratislava, SK;

(111) 175097

(151) 27.06.1995
 (156) 19.11.2002
 (180) 19.11.2012
 (210) 73149
 (220) 19.11.1992
 (450) 14.09.1995

7 (511) 30

(510) Trvanlivé pečivo, čokoládové a nečokoládové cukrovinky.

(540) HAŠLERKY

(732) Société des Produits Nestlé S. A., Vevey, CH;
 (740) Mešková Viera, Ing., Bratislava, SK;

(111) 175101

(151) 27.06.1995
 (156) 19.11.2002
 (180) 19.11.2012
 (210) 73152
 (220) 19.11.1992
 (450) 14.09.1995

7 (511) 30

(510) Trvanlivé pečivo, čokoládové a nečokoládové cukrovinky.

(540) MILENA

(732) Société des Produits Nestlé S. A., Vevey, CH;
 (740) Mešková Viera, Ing., Bratislava, SK;

(111) 175104

(151) 27.06.1995
 (156) 27.05.2002
 (180) 27.05.2012
 (210) 68849
 (220) 27.05.1992
 (450) 14.09.1995

7 (511) 1, 3, 5

(510) Chemické výrobky pre lekárstvo, hygienu, farmáciu a vedu, prípravky baktericídne a fungicídne, kozmetické prípravky, liečivá, drogy, farmaceutické prípravky humánne a veterinárne, organopreparáty, séra a výrobky z krvi, prípravky posilňujúce a dietetické, diagnostiká.

(540) AMPICLEN

(732) Léčiva, a. s., Dolní Měcholupy 130, 102 37 Praha 10, CZ;
 (740) Guniš Jaroslav, Mgr., Bratislava, SK;

(111) 175132

(151) 28.06.1995
 (156) 31.12.2002
 (180) 31.12.2012
 (210) 74403
 (220) 31.12.1992
 (450) 14.09.1995

7 (511) 3

(510) Zubné pasty, ústne vody.

(540)



(732) Colgate - Palmolive Company, spoločnosť zriadená podľa zákonov štátu Delaware, 300 Park Avenue, New York, NY 10022 - 7499, US;

(740) Tomeš Pavol, Ing., Bratislava, SK;

(111) 175363

(151) 01.08.1995
 (156) 16.12.2002
 (180) 16.12.2012
 (210) 73920
 (220) 16.12.1992
 (450) 11.10.1995

7 (511) 5

(510) Lekárske a farmaceutické prípravky.

(540) ABIDEC

(732) PARKE, DAVIS & COMPANY, spoločnosť zriadená podľa zákonov štátu Michigan, 201 Tabor Road, Morris Plains, New Jersey 07950, US;

(740) Tomeš Pavol, Ing., Bratislava, SK;

(111) 175375

(151) 15.08.1995
 (156) 30.11.2002
 (180) 30.11.2012
 (210) 73430
 (220) 30.11.1992
 (450) 08.11.1995

7 (511) 25

(510) Pánske oblečenie, najmä pánske košeľe.

(540) ROMEO KORNETTI

(732) Ahlers AG, Elverdisser Strasse 313, D-32052 Herford, DE;

(740) Bušová Eva, JUDr., Bratislava, SK;

(111) 175383

(151) 15.08.1995
 (156) 17.11.2002
 (180) 17.11.2012
 (210) 73041
 (220) 17.11.1992
 (310) 74/279882
 (320) 27.05.1992
 (330) US
 (450) 08.11.1995

7 (511) 5

(510) Antibiotické prípravky na liečbu mastitídy u dobytka.

(540) EXCEDRY

(732) Pharmacia Enterprises S. A., 6, Circuit de la Foire Internationale, L-1347 Luxembourg, LU;

(740) Fajnorová Mária, Ing., Bratislava, SK;

(111) 175384

(151) 15.08.1995
 (156) 17.11.2002
 (180) 17.11.2012
 (210) 73042
 (220) 17.11.1992
 (310) 74/279883
 (320) 27.05.1992
 (330) US
 (450) 08.11.1995

7 (511) 5

(510) Antibiotické prípravky na liečbu mastitídy u dobytka.

(540) EXCELAC

(732) Pharmacia Enterprises S. A., 6, Circuit de la Foire Internationale, L-1347 Luxembourg, LU;

(740) Fajnorová Mária, Ing., Bratislava, SK;

(111) 175415

(151) 16.08.1995
 (156) 30.10.2002
 (180) 30.10.2012
 (210) 72647
 (220) 30.10.1992
 (450) 08.11.1995

7 (511) 35, 42

(510) Reklamné činnosti, organizovanie výstav, výstavnícke práce a služby.

(540)



(591) farebná

(732) Trtíková Ingrid, PhDr., Sibírska 10, 911 01 Trenčín, SK;

(111) 175453

(151) 17.08.1995
 (156) 29.12.2002
 (180) 29.12.2012
 (210) 74261
 (220) 29.12.1992
 (450) 08.11.1995

7 (511) 7, 11

(510) Systémy na spracovávanie plynov, filtračné systémy, vysušacie systémy a filtre, eliminátory hmly, diely a príslušenstvo na uvedené zariadenia; membránové separátory a iné prostriedky na delenie a čistenie plynov a kvapalín vrátane tlakových, kyvných adsorpčných systémov, polopriepustné a priepustné membrány; filtre.

(540)

PRISM

(732) PERMEA, INC., spoločnosť zriadená podľa zákonov štátu Delaware, 11444 Lackland Road, St.Louis, Missouri, US;

(740) Tomeš Pavol, Ing., Bratislava, SK;

(111) 175549

(151) 24.08.1995

(156) 13.10.2002

(180) 13.10.2012

(210) 72296

(220) 13.10.1992

(450) 08.11.1995

7 (511) 30

(510) Kvasnice.

(540)

(732) PODRAVKA Prehrambena industrija d. d., Ante Starčevića 32, HR-48000 Koprivnica, HR;

(740) Bachratá Magdaléna, Mgr., Bratislava, SK;

(111) 175799

(151) 29.09.1995

(156) 16.12.2002

(180) 16.12.2012

(210) 73919

(220) 16.12.1992

(450) 06.12.1995

7 (511) 1

(510) Prípravky na úpravu betónu na nepriepustnosť a odolnosť voči vode, na čistenie a na opravu betónu.

(540) XYPEX

(732) XYPEX CHEMICAL CORPORATION, 13731 Mayfield Place, Richmond, British Columbia, CA;

(740) Žovicová Viera, Mgr., Bratislava, SK;

(111) 175805

(151) 29.09.1995

(156) 30.12.2002

(180) 30.12.2012

(210) 74331

(220) 30.12.1992

(450) 06.12.1995

7 (511) 7, 8

(510) Obrábacie stroje a ručné náradie.

(540)

RIDGID

(732) EMERSON ELECTRIC CO., 8100 Florissant Avenue, St.Louis, Missouri, US;

(740) Tomeš Pavol, Ing., Bratislava, SK;

(111) 175854

(151) 02.10.1995

(156) 15.12.2002

(180) 15.12.2012

(210) 73828

(220) 15.12.1992

(450) 06.12.1995

7 (511) 18, 20, 22, 25, 28, 35, 42

(510) Športové potreby všetkých druhov, najmä pre horské športy, napr. batohy, spacie vrecia, stany, obuv, odevy; horolezecký výstroj, ako laná, karabíny; vývozná a dovozná agentúra; projektová a konštrukčná činnosť.

(540)

(732) TREK SPORT, spoločnosť s ručením obmedzeným, Bratislavská cesta 97, 900 46 Most pri Bratislave, SK;

(740) Čechvalová Dagmar, Bratislava, SK;

(111) 176063

(151) 26.10.1995

(156) 19.11.2002

(180) 19.11.2012

(210) 73159

(220) 19.11.1992

(450) 10.01.1996

7 (511) 30, 32

(510) Trvanlivé pečivo, čokoládové a nečokoládové cukrovinky, nápojové zmesi a prášky.

(540) JO - JO MARSHMALLOW

(732) Société des Produits Nestlé S. A., Vevey, CH;

(740) Mešková Viera, Ing., Bratislava, SK;

(111) 176065

(151) 26.10.1995

(156) 19.11.2002

(180) 19.11.2012

(210) 73157

(220) 19.11.1992

(450) 10.01.1996

7 (511) 30, 32

(510) Trvanlivé pečivo, čokoládové a nečokoládové cukrovinky, nápojové zmesi a prášky.

(540) BON PARI

(732) Société des Produits Nestlé S. A., 1800 Vevey, CH;

(740) Mešková Viera, Ing., Bratislava, SK;

(111) 176073

(151) 26.10.1995
(156) 26.06.2002
(180) 26.06.2012
(210) 69645
(220) 26.06.1992
(450) 10.01.1996

7 (511) 7, 10, 12, 20

(510) Špeciálne pásové hasiace vozidlá, špeciálne pásové vyslobodzovacie vozidlá, naváracie zariadenia vonkajších a vnútorných plôch, stĺpové žeriavy do nosnosti 500 kg, transfúzne kreslá, polohovacie kreslá, zdravotnícke vyšetrovacie stoly, ležadlá pre manuálnu medicínu, nízkozdvížne vozíky, montážne ležadlá, nadstavby na automobilové a pásové podvozky pre ekologické havárie a chemickú očistu, nadstavby na pásové podvozky na hasenie požiarov.

(540)



(732) Vojenský oprávnenský podnik 025 Nový Jičín, státní podnik, Dukelská 105, 742 42 Nový Jičín, CZ;

(740) Suchoňová Katarína, JUDr., Banská Bystrica, SK;

(111) 176243

(151) 27.11.1995
(156) 24.03.2002
(180) 24.03.2012
(210) 67442
(220) 24.03.1992
(450) 07.02.1996

7 (511) 7, 9, 11, 37

(510) Nástroje poháňané elektrickým motorom, elektrotechnické zariadenia na kuchynské účely, a to: drviče, mixéry, lisy na ovocie, elektrické mlynčeky na kávu a pod., stroje a obrábacie stroje, elektroinštalačný materiál, elektrické žehličky, zväračky, elektrické zapaľovače, elektromechanické zariadenie na domáce účely určené na čistenie, a to: elektrické vysávače prachu, leštiče parkiet a pod., osvetľovacie a vykurovacie zariadenia na varenie, chladenie a vetranie včítane klimatizácie, inštalácie, opravy a údržba elektrických prístrojov.

(540)



(732) INGE Opava, spol. s r. o., Stará silnice 3, 746 01 Opava, CZ;

(740) Beleščák Ladislav, Ing., Piešťany, SK;

(111) 176345

(151) 12.12.1995
(156) 14.10.2002
(180) 14.10.2012
(210) 72336
(220) 14.10.1992
(450) 06.03.1996

7 (511) 3

(511) 3 - Kozmetické prípravky.

(540) ACO

(732) ORIFLAME COSMETICS S. A., 20, rue Philippe II, L-2340 Luxembourg, LU;

(740) Žovicová Viera, Mgr., Bratislava, SK;

(111) 176371

(151) 22.12.1995
(156) 31.12.2002
(180) 31.12.2012
(210) 74408
(220) 31.12.1992
(450) 06.03.1996

7 (511) 5

(511) 5 - Výrobky farmaceutické a zdravotnícke, najmä vakcíny; výrobky dietetické pre deti a chorých; náplasti, obväzový materiál, hmoty určené na plombovanie zubov a na odtlačky zubov; dezinfekčné prostriedky; prostriedky na ničenie rastlinných a živočíšnych škodcov; antiparazitné látky.

(540) TETRAMUNE

(732) AMERICAN CYANAMID COMPANY, Five Giralda Farms, Madison, New Jersey, US;

(740) Fajnorová Mária, Ing., Bratislava, SK;

(111) 176376

(151) 22.12.1995
(156) 31.12.2002
(180) 31.12.2012
(210) 74407
(220) 31.12.1992
(450) 06.03.1996

7 (511) 3

(510) Prípravky na farbenie vlasov.

(540) CLAIROL ULTRESS

(732) Procter & Gamble Hair Care LLC., spoločnosť zriadená podľa zákonov štátu Delaware, Cincinnati, Ohio, US;

(740) Bezák Marián, Ing., Bratislava, SK;

(111) 176382

(151) 09.01.1996
(156) 03.04.2002
(180) 03.04.2012
(210) 67723
(220) 03.04.1992
(450) 03.04.1996

7 (511) 36

(510) Peňažné a s nimi súvisiace služby, najmä prijímanie vkladov od verejnosti, poskytovanie úverov, prijímanie a poskytovanie úverov vo voľných menách a ostatné devízové operácie, zmenkové operácie, platobný styk a zúčtovanie, obstarávanie inkasa, finančné maklérsstvo, uloženie, obhospodarovanie a správa cenných papierov,

zmenárenská činnosť, prenájom bezpečnostných schránok.

(540)



(732) Slovenská sporiteľňa, a. s., Suché mýto 4, 816 07 Bratislava, SK;

(111) 176508

(151) 07.02.1996
(156) 29.12.2002
(180) 29.12.2012
(210) 74210
(220) 29.12.1992
(450) 08.05.1996

7 (511) 1, 2, 3, 7, 12, 16, 17, 27, 35, 37, 39, 41, 42

(510) Výrobky gumárske, najmä pneumatiky, duše, vložky, vzduchokomorové obruče každého druhu, vzduchové membrány, plnogumové obruče, protektory, dopravné pásy, guma, výrobky z technickej gumeny - gumová podlahová krytina a pod. výrobky plastikárske, najmä hadice, fólie z PVC, hydroizolačné fólie, PVC tašky, obalový materiál z plastických hmôt a pod.; výrobky chemické, najmä živice prírodné a syntetické v surovom stave, plastické hmoty v surovom stave, priemyselné spojivá; autokozmetické výrobky, autopríslušenstvo, automobily; náhradné diely automobilov; stroje a zariadenia pre gumársky a plastikársky priemysel; Služby: propagácia gumárskych, plastikárskych a chemických výrobkov; servisné služby pre automobily a iné vozidlá a stroje; skladovanie a preprava výrobkov; informačné, vzdelávacie, výskumné a poradenské služby; organizovanie výstav výrobkov gumárskeho, chemického a plastikárskeho priemyslu a výrobkov pre motoristov; vývoj, výskum výrobkov a strojov gumárskeho a plastikárskeho priemyslu.

(540)

Interguma

(732) MATADOR, a. s., T. Vansovej 1054/45, 020 32 Púchov, SK;

(111) 176639

(151) 05.03.1996
(156) 18.11.2002
(180) 18.11.2012
(210) 73116
(220) 18.11.1992
(450) 05.06.1996

7 (511) 35, 37, 39, 40, 41, 42

(510) Marketing, propagácia, inzercia, dovoz a vývoz, projekcia, stavebníctvo, vykonávanie opráv a údržba, skladovanie, doprava a preprava, spraco-

vanie materiálov najmä kovov a plastov, vzdelávanie, prevádzkovanie kultúrnych a športových zariadení, rekreačné, ubytovacie a stravovacie služby.

(540) ŠKODA

(732) ŠKODA, a. s., Tylova 57, 316 00 Plzeň, CZ;
(740) Bušová Eva, JUDr., Bratislava, SK;

(111) 176645

(151) 06.03.1996
(156) 19.11.2002
(180) 19.11.2012
(210) 73143
(220) 19.11.1992
(450) 05.06.1996

7 (511) 30, 32

(510) Trvanlivé pečivo, čokoládové a nečokoládové cukrovinky, nápojové zmesi a prášky.

(540) NUGETA

(732) Société des Produits Nestlé S. A., Vevey, CH;
(740) Mešková Viera, Ing., Bratislava, SK;

(111) 176665

(151) 07.03.1996
(156) 29.12.2002
(180) 29.12.2012
(210) 74258
(220) 29.12.1992
(450) 05.06.1996

7 (511) 29

(510) Syry, mliečne výrobky, spracované syry, hotové fondue, mlieko a mliečne výrobky.

(540)

Gerber

(732) GERBER CHEESE CO., LTD., Allmendstrasse 1, Thoune, CH;

(740) Bušová Eva, JUDr., Bratislava, SK;

(111) 176667

(151) 07.03.1996
(156) 01.09.2002
(180) 01.09.2012
(210) 71481
(220) 01.09.1992
(450) 05.06.1996

8 (511) 9, 37, 42

(511) 9 - Zabezpečovacie a poplachové systémy elektronickej zabezpečovacej signalizácie a ďalšie elektronicke a mechanické zariadenia vrátane ich častí.

37 - Montáž, údržba a servis zabezpečovacej techniky.

45 - Poradenstvo v oblasti bezpečnosti.

(540)

VARIANT

(732) VARIANT ALFA, spol. s r. o., Topásová 54, 040 11 Košice, SK;

(740) Regina Ivan, Ing., Košice, SK;

(111) 176676

(151) 08.03.1996
(156) 30.12.2002
(180) 30.12.2012
(210) 74319
(220) 30.12.1992
(450) 05.06.1996

7 (511) 32

(510) Pivo.

(540)



(732) CERVECERIA MODELO, S. A. de C. V., Lago Alberto No. 156, Colonia Anahuac, 11320 Mexico, D.F., MX;

(740) Bušová Eva, JUDr., Bratislava, SK;

(111) 176690

(151) 12.03.1996
(156) 29.12.2002
(180) 29.12.2012
(210) 74255
(220) 29.12.1992
(450) 05.06.1996

7 (511) 5

(510) Farmaceutické látky a prípravky.

(540) **ANDREWS**

(732) SmithKline Beecham p. l. c, New Horizons Court, Brentford, Middlesex TW8 9EP, GB;

(740) Fajnorová Mária, Ing., Bratislava, SK;

(111) 176707

(151) 25.03.1996
(156) 31.12.2002
(180) 31.12.2012
(210) 74413
(220) 31.12.1992
(450) 05.06.1996

7 (511) 30

(510) Káva, čaj, kakao, cukor, ryža a výrobky z ryže, kávové náhradky, obilniny a obilné prípravky, chlieb, sušienky, koláče, torty a cukrárske výrobky, cukríky a cukrovinky, müsli tyčinky, čokoláda a čokoládové výrobky, nápoje z čokolády, cukrovinky bez liečivých účinkov, zmrzlina a mrazené sladkosti, ochucovadlá na prípravu nápojov, desiaty, potraviny a suroviny na prípravu hotových jedál a omáčok, pokiaľ patria do tejto triedy.

(540) **MARS MINIATURES**

(732) Mars, Inc., McLean, Virginia, US;

(740) Fajnorová Mária, Ing., Bratislava, SK;

(111) 176713

(151) 25.03.1996
(156) 19.11.2002
(180) 19.11.2012
(210) 73145
(220) 19.11.1992
(450) 05.06.1996

7 (511) 30, 32

(510) Trvanlivé pečivo, čokoládové a nečokoládové cukrovinky, nápojové zmesi a prášky.

(540) **STUDENTSKÁ PEČEŤ**

(732) Société des Produits Nestlé S. A., Vevey, CH;

(740) Mešková Viera, Ing., Bratislava, SK;

(111) 176731

(151) 26.03.1996
(156) 30.12.2002
(180) 30.12.2012
(210) 74280
(220) 30.12.1992
(450) 03.07.1996

7 (511) 7, 9

(510) Elektronické súčiastky a technologické zariadenia na výrobu elektronických súčiastok.

(540)



(732) ECIA, spol. s r. o., Lidická 375, 563 01 Lanškroun, CZ;

(740) Filípek Ján, Ing., Bratislava, SK;

(111) 176732

(151) 26.03.1996
(156) 01.12.2002
(180) 01.12.2012
(210) 73467
(220) 01.12.1992
(450) 03.07.1996

7 (511) 16

(510) Tlačené publikácie, albumy, almanachy, knihy, inštruktážny a výchovný materiál.

(540) **GUINNESSOVA**

(732) Arthur Guinness Son & Co. (Dublin) Limited, St. James's Gate, Dublin 8, IE;

(740) Fajnorová Mária, Ing., Bratislava, SK;

(111) 177000

(151) 31.07.1996
(156) 19.11.2002
(180) 19.11.2012
(210) 73166
(220) 19.11.1992
(450) 06.11.1996

7 (511) 30, 32

(510) Trvanlivé pečivo, čokoládové a nečokoládové cukrovinky, nápojové zmesi a prášky.

(540) **GRANKO**

(732) Société des Produits Nestlé S. A., Vevey, CH;

(740) Mešková Viera, Ing., Bratislava, SK;

(111) 177026

(151) 13.08.1996
 (156) 02.12.2002
 (180) 02.12.2012
 (210) 73534
 (220) 02.12.1992
 (450) 06.11.1996

7 (511) 9, 16, 42

(510) Softvér, tvorba softvéru, systémy spracovania dát a textov, sprievodca pre užívateľov, poskytovanie poradenských, konzultačných a expertných služieb v odbore softvéru, obchodno-technické zabezpečenie softvéru.

(540) REWISE

(732) Zika Pavel, RNDr., Na Žvahově 15, 152 00 Praha 5, CZ;
 (740) Žovicová Viera, Mgr., Bratislava, SK;

(111) 177030

(151) 15.08.1996
 (156) 13.10.2002
 (180) 13.10.2012
 (210) 72304
 (220) 13.10.1992
 (450) 06.11.1996

7 (511) 29, 30

(510) Mrazené cukrárske výrobky všetkých druhov, hlavne zmrzliny, mrazené krémy, drene; mliečne výrobky, mrazené potraviny všetkých druhov.

(540) FANTAZIA

(732) Radoma, s. r. o., Prešov, Kapušany pri Prešove 534, 082 12 Kapušany pri Prešove, SK;

(111) 177188

(151) 19.11.1996
 (156) 29.12.2002
 (180) 29.12.2012
 (210) 74217
 (220) 29.12.1992
 (450) 05.02.1997

7 (511) 6, 7, 9, 19

(510) Prvky predpätých konštrukcií, najmä kovové kotvenia; pásovina; namáhané a priechodové pružiny; zemné a skalné kotvy obsiahnuté v kovových kotevných hlavách a pásovinách; namáhané pružiny a kotevné bloky; kovové tvary zahŕňajúce posuvné debnenie vodorovne a zvislé a tvary na výrobu prefabrikovaných betónových stavebných prvkov tak pre predpäté, ako aj pre nepredpäté konštrukcie; všetky uvedené výrobky na použitie najmä v konštrukciách pozemných prác a stavebného inžinierstva s podperami a bez podpier; vybavenie pre techniku dodatočného pnutia, najmä hydraulické lisovacie pomocné zariadenia pre ne, najmä pumpovacie zariadenia; usadzovacie zariadenia a mazacie zariadenia pre pramene lán na napínanie pásov a namáhaných prútov; zdvíhacie prevody v hydraulických lisoch a pomocné zariadenia pre ne, najmä pumpovacie zariadenia a riadiace mechanizmy pre vodorovne a zvisle posuvné debnenia; miešače a pumpy (v injektoroch) na zalievanie pásov a namáhaných prútov; stroje a zariadenia na zhotovovanie kotiev, pásov a prútov a transportérov; všetky uvedené výrobky na použitie najmä v konštrukciách pozemných prác a stavebného inžinierstva s podperami a bez

podpier; meracie a kontrolné prístroje na určovanie a riadenie zaťaženia, premiestnenie a napínanie v konštrukciách; všetky uvedené výrobky na použitie najmä v konštrukciách pozemných prác a stavebného inžinierstva s podperami a bez podpier; prvky predpätých konštrukcií, najmä nekovové kotvenia, pásy a vedenia nekovovo kotvových káblov a skalných a zemných kotiev, obsiahnutých v kotvových hlavách pásov a kotvových blokov; nekovové formy vrátane posuvných debnení vodorovne a zvislo, prefabrikované betónové stavebné prvky a nekovové formy na zhotovovanie prefabrikovaných betónových stavebných prvkov tak pre predpäté, ako aj pre nepredpäté konštrukcie; všetky uvedené výrobky na použitie najmä v konštrukciách pozemných prác a stavebného inžinierstva.

(540)

(732) VSL INTERNATIONAL AG, Scheibenstrasse 70, CH - 3014 Bern, CH;

(740) PATENTSERVIS BRATISLAVA, a. s., Bratislava, SK;

(111) 177215

(151) 25.11.1996
 (156) 06.11.2002
 (180) 06.11.2012
 (210) 72838
 (220) 06.11.1992
 (450) 05.02.1997

7 (511) 9, 16, 41, 42

(510) Softvér, odborné publikácie, usporadúvanie kurzov a školení, vydavateľská činnosť, poradenská činnosť.

(540)

(551) kolektívna

(732) Richard Dobeš., Moldavská 1375/5, 101 00 Praha 10, CZ; Miroslav Šmíra., Nežárská 496, 198 00 Praha 9, CZ;

(740) ROTT, RŮŽIČKA & GUTTMANN, v. o. s., Bratislava, SK;

(111) 177229

(151) 04.12.1996
 (156) 11.12.2002
 (180) 11.12.2012
 (210) 73785
 (220) 11.12.1992
 (450) 05.03.1997

7 (511) 5, 16

(510) Liečivá, najmä vakcíny; tlačoviny, najmä letáky a príručky s lekárskou a farmaceutickou tematikou.

(540)



(732) AMERICAN CYANAMID COMPANY, Five Giralda Farms, Madison, New Jersey, US;

(740) Fajnorová Mária, Ing., Bratislava, SK;

(111) 177301

(151) 17.12.1996

(156) 19.11.2002

(180) 19.11.2012

(210) 73163

(220) 19.11.1992

(450) 05.03.1997

7 (511) 32

(511) 32 - Nápojové zmesi a prášky.

(540) **KIX KOMPRIMÁT**

(732) Société des Produits Nestlé S. A., Vevey, CH;

(740) Mešková Viera, Ing., Bratislava, SK;

(111) 177381

(151) 16.01.1997

(156) 15.12.2002

(180) 15.12.2012

(210) 73869

(220) 15.12.1992

(450) 09.04.1997

7 (511) 9, 11

(510) Prístroje na klimatizáciu, prístroje na chladenie, ohrev, čistenie a dezodorizáciu vzduchu, ventilačné prístroje, výmenníky tepla, kotly, mraziace jednotky, chladničky, mrazničky, kompresory pre klimatizačné a chladiace prístroje, elektricky vyhrievané koberce, časti a súčasti pre tento tovar.

(540)



(732) DAIKIN INDUSTRIES, LTD., Umeda Center Bldg. 4-12, Nakazaki-Nishi 2-chome, Kita-ku, Osaka, JP;

(740) Bušová Eva, JUDr., Bratislava, SK;

(111) 177426

(151) 22.01.1997

(156) 30.12.2002

(180) 30.12.2012

(210) 74320

(220) 30.12.1992

(450) 09.04.1997

7 (511) 9

(510) Vysávače.

(540) **VOLTA**

(732) AKTIEBOLAGET ELECTROLUX, Luxbacken 1, S-105 45 Stockholm, SE;

(740) Bušová Eva, JUDr., Bratislava, SK;

(111) 177451

(151) 05.02.1997

(156) 26.10.2002

(180) 26.10.2012

(210) 72537

(220) 26.10.1992

(450) 07.05.1997

7 (511) 16, 35, 41, 42

(510) Tvorba softvéru a počítačových systémov; periodické a neperiodické publikácie, napríklad knihy, brožúry, hudobniny, časopisy, učebnice a papierové učebné pomôcky; sprostredkovateľská činnosť v oblasti kultúry vrátane činnosti reklamnej, inzertnej a prekladateľskej; knižná produkcia.

(540) **VOTOBIA**

(732) Nakladatelství VOTOBIA, spol. s r. o., Lazecká 70a, 772 00 Olomouc, CZ;

(740) Labudík Miroslav, Ing., Kysucké Nové Mesto, SK;

(111) 177456

(151) 05.02.1997

(156) 19.11.2002

(180) 19.11.2012

(210) 73160

(220) 19.11.1992

(450) 07.05.1997

7 (511) 30, 32

(510) Trvanlivé pečivo, čokoládové a nečokoládové cukrovinky, nápojové zmesi a prášky.

(540) **TROPO**

(732) Société des Produits Nestlé S. A., Vevey, CH;

(740) Mešková Viera, Ing., Bratislava, SK;

(111) 177457

(151) 05.02.1997

(156) 19.11.2002

(180) 19.11.2012

(210) 73155

(220) 19.11.1992

(450) 07.05.1997

7 (511) 30, 32

(510) Trvanlivé pečivo, čokoládové a nečokoládové cukrovinky, nápojové zmesi a prášky.

(540) **MARASKA**

(732) Société des Produits Nestlé S. A., Vevey, CH;

(740) Mešková Viera, Ing., Bratislava, SK;

(111) 177458

(151) 05.02.1997
 (156) 19.11.2002
 (180) 19.11.2012
 (210) 73158
 (220) 19.11.1992
 (450) 07.05.1997

7 (511) 30, 32

(510) Trvanlivé pečivo, čokoládové a nečokoládové cukrovinky, nápojové zmesi a prášky.

(540) VEXTA

(732) Société des Produits Nestlé S. A., Vevey, CH;
 (740) Mešková Viera, Ing., Bratislava, SK;

(111) 177459

(151) 05.02.1997
 (156) 19.11.2002
 (180) 19.11.2012
 (210) 73164
 (220) 19.11.1992
 (450) 07.05.1997

7 (511) 30, 32

(510) Trvanlivé pečivo, čokoládové a nečokoládové cukrovinky, nápojové zmesi a prášky.

(540) JUNÁK DROPS

(732) Société des Produits Nestlé S. A., Vevey, CH;
 (740) Mešková Viera, Ing., Bratislava, SK;

(111) 177460

(151) 05.02.1997
 (156) 19.11.2002
 (180) 19.11.2012
 (210) 73154
 (220) 19.11.1992
 (450) 07.05.1997

7 (511) 30, 32

(511) 30,32 - Trvanlivé pečivo, čokoládové a nečokoládové cukrovinky, nápojové zmesi a prášky.

(540) MARGOT

(732) Société des Produits Nestlé S. A., Vevey, CH;
 (740) Mešková Viera, Ing., Bratislava, SK;

(111) 177462

(151) 05.02.1997
 (156) 19.11.2002
 (180) 19.11.2012
 (210) 73148
 (220) 19.11.1992
 (450) 07.05.1997

7 (511) 30, 32

(510) Trvanlivé pečivo, čokoládové a nečokoládové cukrovinky, nápojové zmesi a prášky.

(540) BESIPKY

(732) Société des Produits Nestlé S. A., Vevey, CH;
 (740) Mešková Viera, Ing., Bratislava, SK;

(111) 177467

(151) 05.02.1997
 (156) 19.11.2002
 (180) 19.11.2012
 (210) 73165
 (220) 19.11.1992
 (450) 07.05.1997

7 (511) 30, 32

(510) Trvanlivé pečivo, čokoládové a nečokoládové cukrovinky, nápojové zmesi a prášky.

(540) KLOKANKY

(732) Société des Produits Nestlé S. A., Vevey, CH;
 (740) Mešková Viera, Ing., Bratislava, SK;

(111) 177475

(151) 06.02.1997
 (156) 19.11.2002
 (180) 19.11.2012
 (210) 73147
 (220) 19.11.1992
 (450) 07.05.1997

7 (511) 30, 32

(510) Trvanlivé pečivo, čokoládové a nečokoládové cukrovinky, nápojové zmesi a prášky.

(540) KOFILA

(732) Société des Produits Nestlé S. A., Vevey, CH;
 (740) Mešková Viera, Ing., Bratislava, SK;

(111) 177597

(151) 13.02.1997
 (156) 18.11.2002
 (180) 18.11.2012
 (210) 73115
 (220) 18.11.1992
 (450) 07.05.1997

7 (511) 35, 37, 39, 40, 41, 42

(510) Marketing, propagácia, inzercia, dovoz a vývoz, projekcia, stavebníctvo, vykonávanie opráv a údržba, skladovanie, doprava a preprava, spracovanie materiálov najmä kovov a plastov, vzdelávanie, prevádzkovanie kultúrnych a športových zariadení, rekreačné, ubytovacie a stravovacie služby.

(540)

(732) ŠKODA, a. s., Tylova 57, 316 00 Plzeň, CZ;
 (740) Bušová Eva, JUDr., Bratislava, SK;

(111) 177671

(151) 19.02.1997
 (156) 18.11.2002
 (180) 18.11.2012
 (210) 73117
 (220) 18.11.1992
 (450) 07.05.1997

7 (511) 35, 37, 39, 40, 41, 42

(510) Marketing, propagácia, inzercia, dovoz a vývoz, projekcia, stavebníctvo, vykonávanie opráv a údržba, skladovanie, doprava a preprava, spracovanie materiálov, najmä kovov a plastov, vzdelávanie, prevádzkovanie kultúrnych a športových

zariadení, rekreačné, ubytovacie a stravovacie služby.

(540)



(732) ŠKODA, a. s., Tylova 57, 316 00 Plzeň, CZ;
(740) Bušová Eva, JUDr., Bratislava, SK;

(111) 177691

(151) 20.02.1997
(156) 30.04.2002
(180) 30.04.2012
(210) 68314
(220) 30.04.1992
(450) 07.05.1997

7 (511) 9, 16, 42

(510) Počítače a prístroje na spracovanie dát, prístroje na vkladanie a výstup počítačových dát, prístroje na záznam a analýzu dát, počítačové programy alebo dáta zaznamenané na magnetických alebo optických médiách, vedecké, laboratórne, meračie a skúšobné prístroje a nástroje, súčasti a príslušenstvá uvedeného tovaru, testovacie a referenčné materiály (s výnimkou chemických reaktívnych činidiel) na použitie pri vedeckých a laboratórnych testoch. Tlačoviny, správy a monografie, tlačoviny a tabuľky na použitie vo vedeckej a priemyselnej výskume a testovaní, informačné služby, všetko vo vzťahu k výskumu motorov.

(540) MIRA

(732) MIRA Ltd., Watling Street, Nuneaton, Warwickshire CV10 OTU, GB;
(740) Bušová Eva, JUDr., Bratislava, SK;

(111) 177739

(151) 21.02.1997
(156) 09.12.2002
(180) 09.12.2012
(210) 73692
(220) 09.12.1992
(450) 07.05.1997

7 (511) 2

(510) Ochranné prostriedky proti hrdzi, antikoročné prostriedky, všetky obsahujúce vosk a olej; prípravky odstraňujúce hrdzu, prípravky na odstránenie korózie, všetky obsahujúce vosk a olej.

(540) WAXOYL

(732) WAXOYL AG, Basel, CH;
(740) Tomeš Pavol, Ing., Bratislava, SK;

(111) 177778

(151) 21.02.1997
(156) 29.12.2002
(180) 29.12.2012
(210) 74215
(220) 29.12.1992
(450) 07.05.1997

7 (511) 16

(510) Papier a výrobky z papiera, lepenka a kartonážne výrobky, tlačoviny, časopisy, periodiká, knihy,

knihárske výrobky, fotografie, papiernický tovar, lepidlá (kancelárske a pre domácnosť), potreby pre umelcov, štetce, písacie stroje a kancelárske potreby (okrem nábytku), učebné a školské potreby a pomôcky (okrem prístrojov), hracie karty, tlačiarenské písmená, štočky, obalové materiály z plastov, obrazy.

(540) EDET

(732) Edet AB, S-405 03 Göteborg, SE;
(740) PATENTSERVIS BRATISLAVA, a. s., Bratislava, SK;

(111) 177966

(151) 12.02.1997
(156) 30.12.2002
(180) 30.12.2012
(210) 74330
(220) 30.12.1992
(450) 04.06.1997

7 (511) 7, 11

(510) Stroje a obrábacie stroje, drviče odpadkov, lisy na odpady, motory, súkolesia a hnacie remene, zariadenia na rozvod vody vrátane automatov na horúcu vodu.

(540)



(732) EMERSON ELECTRIC CO., spoločnosť zriadená podľa zákonov štátu Missouri, 8100 Florissant Avenue, St.Louis, Missouri, US;
(740) Bušová Eva, JUDr., Bratislava, SK;

(111) 178027

(151) 08.09.1997
(156) 11.11.2002
(180) 11.11.2012
(210) 72928
(220) 11.11.1992
(442) 04.06.1997
(450) 10.12.1997

7 (511) 32

(511) 32 - Alkoholické piva, ležiak, anglické nadkvasené vrchné pivo, čierne pivo.

(540)



(732) Labatt International Limited, 303 Richmond Street, London, Ontario, Canada N6B 2H8, CA;
(740) Fajnorová Mária, Ing., Bratislava, SK;

(111) 178028

(151) 08.09.1997
 (156) 11.11.2002
 (180) 11.11.2012
 (210) 72929
 (220) 11.11.1992
 (442) 04.06.1997
 (450) 10.12.1997

7 (511) 32

(511) 32 - Alkoholické pívá, ležiak, anglické nadkvasné vrchné pivo, čierne pivo.

(540)**ROLLING ROCK**

(732) Labatt International Limited, 303 Richmond Street, London, Ontario, Canada N6B 2H8, CA;

(740) Fajnorová Mária, Ing., Bratislava, SK;

(111) 178106

(151) 21.10.1997
 (156) 06.11.2002
 (180) 06.11.2012
 (210) 72847
 (220) 06.11.1992
 (442) 09.07.1997
 (450) 14.01.1998

7 (511) 14, 21, 40

(511) 14 - Drahé kovy ako surovina i polotovar, zliatiny z drahých kovov, pozlátené a posrebrené výrobky, imitácia zlata i striebra, výrobky zo zlata i striebra, najmä prstene, náušnice, prívesky, misy, nádoby, brošne, dózy, cukorničky, čajníky, čaše, retiazky, čajové súpravy, figúrky, škatule, schránky, obaly, svietniky, zhášadlá, taniere, vázy, tabatierky, náhrdelníky, zapalovače, manžetové gombíky, kravatové ihlice, šperky, drahé kamene, mince, hodiny všetkých druhov, ich súčasti, najmä stroje, strojčeky, skrinky, ciferníky, kyvadlá, chronometre, náramky.

21 - Porcelán, keramika na použitie v domácnosti, maľované výrobky zo skla.

40 - Pozlacovanie a plátovanie zlatom, striebrenie a plátovanie striebrom.

(540)

(732) Nekola Jiří, Ing., Čimelická 963/13, 142 00 Praha 4, CZ;

(740) Beleşčák Ladislav, Ing., Piešťany, SK;

(111) 178389

(151) 19.11.1997
 (156) 10.11.2002
 (180) 10.11.2012
 (210) 72873
 (220) 10.11.1992
 (442) 06.08.1997
 (450) 04.02.1998

7 (511) 37

(511) 37 - Montáž elektronických zariadení.

(540)

(732) SECAR, spol. s r. o., Hattalova 12/A, 831 03 Bratislava, SK;

(740) Bachratá Magdaléna, Mgr., Bratislava, SK;

(111) 178726

(151) 02.12.1997
 (156) 03.06.2002
 (180) 03.06.2012
 (210) 68994
 (220) 03.06.1992
 (442) 06.08.1997
 (450) 04.02.1998

7 (511) 32

(511) 32 - Limonáda.

(540) ATHENA

(732) Šťovíček Otakar, Ing., Kladská 5, 120 00 Praha 2, CZ;

(740) ROTT, RŮŽIČKA & GUTTMANN, v. o. s., Bratislava, SK;

(111) 178833

(151) 18.12.1997
 (156) 16.12.2002
 (180) 16.12.2012
 (210) 73917
 (220) 16.12.1992
 (442) 10.09.1997
 (450) 04.03.1998

7 (511) 3

(511) 3 - Pracie a bieliace prípravky, čistiace prípravky, mydlo, leštiace prípravky, odmasťovacie prípravky, výrobky kozmetické, voňavkárskve vrátane éterických olejov, vodičky na vlasy, zubné pasty, prášky.

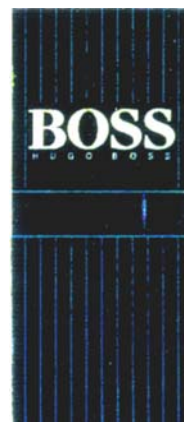
(540)

(591) Modrá, biela, čierna

(732) Eurocos Cosmetic GmbH, Zeppelinallee 47, D-60487 Frankfurt am Main, DE;

(740) Bušová Eva, JUDr., Bratislava, SK;

(111) 178880

- (151) 18.12.1997
- (156) 24.11.2002
- (180) 24.11.2012
- (210) 73260
- (220) 24.11.1992
- (442) 10.09.1997
- (450) 04.03.1998

7 (511) 6, 9, 19, 37

- (511) 6 - Ohňovzdorné dvere.
- 9 - Automatické dverové, vrátové a okenné systémy vrátane náhradných dielov.
- 19 - Okná, dvere.
- 37 - Montážna a servisná činnosť v tejto oblasti.

(540) SPEDOS

- (732) SPEDOS, spol. s r. o., Hranická 771, 757 01 Valašské Meziříčí, CZ;
- (740) Dudová Tatiana, Trenčín, SK;

(111) 179121

- (151) 19.12.1997
- (156) 16.12.2002
- (180) 16.12.2012
- (210) 73911
- (220) 16.12.1992
- (442) 10.09.1997
- (450) 04.03.1998

7 (511) 16, 20, 35

- (511) 16 - Obalové materiály z plastov, igelitové tašky a vrecká, obaly na knihy, obalové dosky.
- 20 - Výrobky z plastov neobsiahnuté v iných triedach.
- 35 - Reklamné služby prostredníctvom obalovej techniky a výrobkov z plastov.

(540)



- (732) PEMAR, spol. s r. o., Neklanova 36, 120 00 Praha 2, CZ;
- (740) Bachratá Magdaléna, Mgr., Bratislava, SK;

(111) 179220

- (151) 19.12.1997
- (156) 02.12.2002
- (180) 02.12.2012
- (210) 73533
- (220) 02.12.1992
- (442) 10.09.1997
- (450) 04.03.1998

7 (511) 9, 16, 42

- (511) 9 - Počítače, príslušenstvo k počítačom, počítačový softvér.
- 16 - Sprievodca pre užívateľa.
- 42 - Poskytovanie softvéru, poskytovanie systémov spracovania dát a textov, poskytovanie poradenských, konzultačných a expertných služieb v odbore softvéru.

(540) LANG Master

- (732) Zíka Pavel, RNDr., Na Žvahově 15, 152 00 Praha 5, CZ;
- (740) Žovicová Viera, Mgr., Bratislava, SK;

(111) 179335

- (151) 20.01.1998
- (156) 17.11.2002
- (180) 17.11.2012
- (210) 72699
- (220) 17.11.1992
- (442) 08.10.1997
- (450) 08.04.1998

7 (511) 3, 5, 21

- (511) 3 - Zubné pasty, prášky, mydlá, vodičky.
- 5 - Potraviny, nápoje a iné diétne výrobky na liečebné účely; potrava na farmaceutické účely; potrava pre dojčatá; potraviny posilňujúce pre deti a chorých; lieky a liečivá všetkých druhov vrátane posilňujúcich; liečivé sirupy, lekárske pastilky, pilulky, prášky a tabletky; medicínálne čaje.
- 21 - Zubné kefky.

(540)



- (732) Naturprodukt CZ, spol. s r. o., Mládežnícká 9/1563, 736 01 Havířov - Podlesí, CZ;
- (740) Kastler Anton, Bratislava, SK;

(111) 179393

- (151) 21.01.1998
- (156) 15.12.2002
- (180) 15.12.2012
- (210) 73851
- (220) 15.12.1992
- (442) 08.10.1997
- (450) 08.04.1998

7 (511) 6, 7, 8, 12, 17, 19, 20

- (511) 6 - Profily z kovu na použitie v stavebníctve na vyhotovovanie fasádnych a múrových omietok, okien, dverí, deliacich priečok, prístreškov, zimných záhrad, žalúzií, posuvných vrát, posuvných mreží, zábradlí, poštových schránok, podokenných ríms, tomu zodpovedajúce príslušenstvo, najmä okenné a dverové kovanie, uholníky, vystužovacie uholníky, kovové stykové spoje a tesnenia, drenážne profily a plechy, blokovacie kovanie, istenie proti nesprávnej obsluhu, rozety, rukoväti, páky, dverové kľučky, vetracie kovanie, kovové ťažné tyče, dverové zatvárače, zámkové.
- 7 - Kľbové závesy, ojnice na stroje, motory a hnacie stroje, spriahadlá s výnimkou spriahadiel pre pozemné vozidlá, valčekové ložiská na posuvné okná, stroje na povrchové zošľachťovanie stavebných profilov, najmä hliníkových predvalkov na použitie pri vnútornej stavbe budov, v lodnej stavbe, v nábytkárskom priemysle, v elektropriemysle, v jemnej mechanike, v optike, stroje a zariadenia na stavbu strojov a prístrojov a štruktúrovaných lisovaných plechov z kovu, najmä pri povrchovom vzorovaní drevených hmôt, preglejok, trieskových dosiek.
- 8 - Pomocné montážne zariadenia, najmä nástroje na manuálne razenie a rezanie, ručne ovládané stroje na rohové spájanie.

12 - Vozidlové a bočnicové profily, spriahadlá na vlečenie vozidiel.

17 - Stykové spoje a tesnenia.

19 - Profily z plastov na použitie v stavebníctve na vyhotovovanie fasádnych a múrových omietok, okien, dverí, deliacich priečok, prístreškov, zimných záhrad, žalúzií, posuvných vrát, posuvných mreží, zábradlí, poštových schránok, podokenných ríms, tomu zodpovedajúce príslušenstvo, najmä uholníky, vystužovacie uholníky, drenážne profily, istenie proti nesprávnej obsluhu, rozety, rukováti, páky, dverové kľučky, ťažné tyče, dverové zatvárače.

20 - Obruče s výnimkou kovových (stužujúce vence).

(540)

HUECK

(732) EDUARD HUECK GmbH and Co. KG, Postfach 1868, Loher Strasse 9, D-5880 Lüdenscheid, DE;

(740) PATENTSERVIS BRATISLAVA, a. s., Bratislava, SK;

(111) 179686

(151) 12.02.1998

(156) 25.11.2002

(180) 25.11.2012

(210) 73303

(220) 25.11.1992

(310) 92/420898

(320) 29.05.1992

(330) FR

(442) 05.11.1997

(450) 06.05.1998

7 (511) 6, 20, 21

(511) 6 - Plechy a baliace kovové fólie; kovové potrubia a rúry; kontajnery kovové; uzávery, vrchnáky, puzdrá, kryty, kapsuly, všetko ako vrchné uzatváracie prostriedky vyrobené z kovu, alebo ktorých základným materiálom je kov; platničky, podložky a podnosy vyrobené z kovu, alebo ktorých základným materiálom je kov.

20 - Kontajnery a nádoby s výnimkou kovových, ich časti a príslušenstvo; podnosy s výnimkou kovových; uzávery, vrchnáky, puzdrá, kryty, kapsuly, všetko ako nekovové uzatváracie výrobky, alebo ktorých základnou časťou nie je kov, sklo a guma.

21 - Domáce a kuchynské náradie a potreby s výnimkou elektrických a s výnimkou náradia z drahých kovov, riad a nádoby s výnimkou riadu a nádob z drahých kovov.

(540)



(732) Crown Cork & Seal Technologies Corporation, 11535 S. Central Avenue, Alsip, Illinois 60803-2599, US;

(740) Bezák Marián, Ing., Bratislava, SK;

(111) 179690

(151) 12.02.1998

(156) 17.12.2002

(180) 17.12.2012

(210) 73945

(220) 17.12.1992

(442) 05.11.1997

(450) 06.05.1998

7 (511) 1, 7, 8, 11, 16, 19, 20, 28, 31, 34

(511) 1 - Celulóza, buničina, vláknina (papierová).

7 - Píly, brúsky, leštičky na drevo, sušičky (všetko ako stroje), papierenské stroje na výrobu buničiny.

8 - Píly, hoblíky, brúsky (ručné nástroje).

11 - Sušičky (ako zariadenia na sušenie).

16 - Papier; výrobky papierenského priemyslu, ako sú servítky, vreckovky, toaletný papier, zošity, papier baliaci, grafický, nepremastiteľný.

19 - Stavebné drevo, výrobky drevospracujúceho priemyslu, ako sú drevotriekové a drevovláknité dosky, preglejky, drevené stĺpy, dýhy.

20 - Nábytok.

28 - Masky (karnevalové).

31 - Surové drevo, guľatina, neopracované reziwo.

34 - Zápalky.

(540) LIGNA

(732) LIGNA a. s., Vodičkova 41, 110 00 Praha 1, CZ;

(740) PATENTSERVIS BRATISLAVA, a. s., Bratislava, SK;

(111) 179771

(151) 12.02.1998

(156) 23.12.2002

(180) 23.12.2012

(210) 74155

(220) 23.12.1992

(442) 05.11.1997

(450) 06.05.1998

7 (511) 9, 37, 42

(511) 9 - Výpočtová a kancelárska technika, počítače a ich príslušenstvo, notebooky, tlačiarne k počítačom, faxy, kopírovacie stroje.

37 - Montáž, servis a opravy meracej, regulačnej, výpočtovej a kancelárskej techniky.

42 - Automatické spracovanie dát, projektovanie a inštalácia počítačových sietí.

(540)

infinity a. s.

(732) INFINITY, a. s., Staročernská ulice č. p. 1799, 530 03 Pardubice, CZ;

(740) Mešková Viera, Ing., Bratislava, SK;

(111) 180178

(151) 20.04.1998
 (156) 29.12.2002
 (180) 29.12.2012
 (210) 74260
 (220) 29.12.1992
 (442) 14.01.1998
 (450) 08.07.1998

7 (511) 9, 39

(511) 9 - Počítače a periférne zariadenia počítačov, najmä monitory, klávesnice, tlačiarne, priestorové ovládače, koprocesory, modemy, záznamové médiá vo forme tvrdých a pružných diskov, páskové záznamové médiá, karty a prídavné pamäte, pamäťové dosky a čipy, káble a konektory, pracovné programové vybavenie a inštrukčné príručky dodávané ako príslušenstvo.
 39 - Distribúcia počítačového hardvéru, softvéru a počítačových periférnych zariadení.

(540)

DELLWARE

(732) Dell Computer Corporation, spoločnosť zriadená podľa zákonov štátu Delaware, One Dell Way, Round Rock, Texas 78682-2244, US;

(740) Tomeš Pavol, Ing., Bratislava, SK;

(111) 181496

(151) 13.08.1998
 (156) 19.11.2002
 (180) 19.11.2012
 (210) 73184
 (220) 19.11.1992
 (442) 06.05.1998
 (450) 04.11.1998

7 (511) 10

(511) 10 - Nástroje chirurgické, lekárske, zubolekárske a zverolekárske na jedno použitie, zdravotnícke pomôcky, ako ortopedické bandáže, zdravotnícke výrobky z gumy, protézy a podobne.

(540) LOFRIC INSTI - CATH

(732) ASTRA AKTIEBOLAG, Västra Mälarehamnen 9, S-151 85 Södertälje, SE;

(740) Žovicová Viera, Mgr., Bratislava, SK;

(111) 184089

(151) 10.02.1999
 (156) 10.11.2002
 (180) 10.11.2012
 (210) 72885
 (220) 10.11.1992
 (442) 04.11.1998
 (450) 07.05.1999

7 (511) 7, 37

(511) 7 - Šijacie stroje, pletacie stroje a overlocky.
 37 - Montáž a opravy šijacích, pletacích strojov a overlockov.

(540) AISIN-ŠICÍ STROJE

(732) AISIN SEIKI CO., Ltd., Kariya City, Aichi Pref., JP;

(740) Bušová Eva, JUDr., Bratislava, SK;

(111) 197056

(151) 18.10.2001
 (156) 16.12.2002
 (180) 16.12.2012
 (210) 73913
 (220) 16.12.1992
 (442) 10.09.1997
 (450) 07.01.2002

7 (511) 9, 16, 37

(511) 9 - Prístroje a nástroje vedecké, navigačné, geodetické, elektrické, fotografické, kinematografické, optické, prístroje a nástroje na váženie, meranie a na signalizáciu, stroje na záznam, prenos a reprodukciu zvuku alebo obrazu, zapisovacie pokladnice, výpočtová technika, programy a výrobky softvéru.

16 - Kancelárske potreby, papierové výrobky, najmä manuály k softvéru, letáky, návody k výrobkom.

37 - Montáž a opravy výpočtovej techniky, kancelárskej techniky a elektroniky.

(540)



(732) AKTIS, a. s., Na Valentince 1, 150 00 Praha 5, CZ;

(740) Bachratá Magdaléna, Mgr., Bratislava, SK;

Prevody a prechody práv**(111) 87936**

(210) 5442
(732) SPOFA - DENTAL, a. s., Černokostecká 84,
100 31 Praha 10 - Strašnice, CZ;
(770) DENTAL, a. s., Černokostecká 84, 100 31 Pra-
ha 10, CZ;
(580) 09.12.2002

(111) 91047

(210) 10688
(732) SPOFA - DENTAL, a. s., Černokostecká 84,
100 31 Praha 10 - Strašnice, CZ;
(770) DENTAL, a. s., Černokostecká 84, 100 31 Pra-
ha 10, CZ;
(580) 05.12.2002

(111) 92748

(210) 8325
(732) SPOFA - DENTAL, a. s., Černokostecká 84,
100 31 Praha 10 - Strašnice, CZ;
(770) DENTAL, a. s., Černokostecká 84, 100 31 Pra-
ha 10, CZ;
(580) 12.12.2002

(111) 92869

(210) 1148
(732) SPOFA - DENTAL, a. s., Černokostecká 84,
100 31 Praha 10 - Strašnice, CZ;
(770) DENTAL, a. s., Černokostecká 84, 100 31 Pra-
ha 10, CZ;
(580) 12.12.2002

(111) 92901

(210) 8320
(732) SPOFA - DENTAL, a. s., Černokostecká 84,
100 31 Praha 10 - Strašnice, CZ;
(770) DENTAL, a. s., Černokostecká 84, 100 31 Pra-
ha 10, CZ;
(580) 12.12.2002

(111) 93614

(210) 6935
(732) Conopco, Inc., 390 Park Avenue, New York,
New York 10022, US;
(770) Bestfoods, International Plaza, Englewood Cliffs,
New Jersey 07632, US;
(580) 25.11.2002

(111) 94711

(210) 8833
(732) SPOFA - DENTAL, a. s., Černokostecká 84,
100 31 Praha 10 - Strašnice, CZ;
(770) DENTAL, a. s., Černokostecká 84, 100 31 Pra-
ha 10, CZ;
(580) 12.12.2002

(111) 95115

(210) 1205
(732) SPOFA - DENTAL, a. s., Černokostecká 84,
100 31 Praha 10 - Strašnice, CZ;
(770) DENTAL, a. s., Černokostecká 84, 100 31 Pra-
ha 10, CZ;
(580) 12.12.2002

(111) 95189

(210) 1115
(732) SPOFA - DENTAL, a. s., Černokostecká 84,
100 31 Praha 10 - Strašnice, CZ;
(770) DENTAL, a. s., Černokostecká 84, 100 31 Pra-
ha 10, CZ;
(580) 05.12.2002

(111) 95439

(210) 1041
(732) SPOFA - DENTAL, a. s., Černokostecká 84,
100 31 Praha 10 - Strašnice, CZ;
(770) DENTAL, a. s., Černokostecká 84, 100 31 Pra-
ha 10, CZ;
(580) 05.12.2002

(111) 95467

(210) 1126
(732) SPOFA - DENTAL, a. s., Černokostecká 84,
100 31 Praha 10 - Strašnice, CZ;
(770) DENTAL, a. s., Černokostecká 84, 100 31 Pra-
ha 10, CZ;
(580) 05.12.2002

(111) 95483

(210) 452
(732) SPOFA - DENTAL, a. s., Černokostecká 84,
100 31 Praha 10 - Strašnice, CZ;
(770) DENTAL, a. s., Černokostecká 84, 100 31 Pra-
ha 10, CZ;
(580) 09.12.2002

(111) 95490

(210) 973
(732) SPOFA - DENTAL, a. s., Černokostecká 84,
100 31 Praha 10 - Strašnice, CZ;
(770) DENTAL, a. s., Černokostecká 84, 100 31 Pra-
ha 10, CZ;
(580) 12.12.2002

(111) 95496

(210) 1015
(732) SPOFA - DENTAL, a. s., Černokostecká 84,
100 31 Praha 10 - Strašnice, CZ;
(770) DENTAL, a. s., Černokostecká 84, 100 31 Pra-
ha 10, CZ;
(580) 12.12.2002

(111) 96462

(210) 8916
(732) SPOFA - DENTAL, a. s., Černokostecká 84,
100 31 Praha 10 - Strašnice, CZ;
(770) DENTAL, a. s., Černokostecká 84, 100 31 Pra-
ha 10, CZ;
(580) 05.12.2002

(111) 98190

(210) 19445
(732) SPOFA - DENTAL, a. s., Černokostecká 84,
100 31 Praha 10 - Strašnice, CZ;
(770) DENTAL, a. s., Černokostecká 84, 100 31 Pra-
ha 10, CZ;
(580) 05.12.2002

(111) 99450

(210) 6757
(732) SPOFA - DENTAL, a. s., Černokostecká 84,
100 31 Praha 10 - Strašnice, CZ;
(770) DENTAL, a. s., Černokostecká 84, 100 31 Pra-
ha 10, CZ;
(580) 11.12.2002

(111) 99451

(210) 6758
(732) SPOFA - DENTAL, a. s., Černokostecká 84,
100 31 Praha 10 - Strašnice, CZ;
(770) DENTAL, a. s., Černokostecká 84, 100 31 Pra-
ha 10, CZ;
(580) 11.12.2002

(111) 99555

(210) 6080
(732) SPOFA - DENTAL, a. s., Černokostecká 84,
100 31 Praha 10 - Strašnice, CZ;
(770) DENTAL, a. s., Černokostecká 84, 100 31 Pra-
ha 10, CZ;
(580) 12.12.2002

(111) 100220

(210) 1800
(732) SPOFA - DENTAL, a. s., Černokostecká 84,
100 31 Praha 10 - Strašnice, CZ;
(770) DENTAL, a. s., Černokostecká 84, 100 31 Pra-
ha 10, CZ;
(580) 12.12.2002

(111) 100329

(210) 16473
(732) SPOFA - DENTAL, a. s., Černokostecká 84,
100 31 Praha 10 - Strašnice, CZ;
(770) DENTAL, a. s., Černokostecká 84, 100 31 Pra-
ha 10, CZ;
(580) 05.12.2002

(111) 100366

(210) 9568
(732) SPOFA - DENTAL, a. s., Černokostecká 84,
100 31 Praha 10 - Strašnice, CZ;
(770) DENTAL, a. s., Černokostecká 84, 100 31 Pra-
ha 10, CZ;
(580) 05.12.2002

(111) 100387

(210) 19471
(732) SPOFA - DENTAL, a. s., Černokostecká 84,
100 31 Praha 10 - Strašnice, CZ;
(770) DENTAL, a. s., Černokostecká 84, 100 31 Pra-
ha 10, CZ;
(580) 05.12.2002

(111) 100475

(210) 8842
(732) SPOFA - DENTAL, a. s., Černokostecká 84,
100 31 Praha 10 - Strašnice, CZ;
(770) DENTAL, a. s., Černokostecká 84, 100 31 Pra-
ha 10, CZ;
(580) 12.12.2002

(111) 100624

(210) 1027
(732) SPOFA - DENTAL, a. s., Černokostecká 84,
100 31 Praha 10 - Strašnice, CZ;
(770) DENTAL, a. s., Černokostecká 84, 100 31 Pra-
ha 10, CZ;
(580) 06.12.2002

(111) 100650

(210) 14482
(732) SPOFA - DENTAL, a. s., Černokostecká 84,
100 31 Praha 10 - Strašnice, CZ;
(770) DENTAL, a. s., Černokostecká 84, 100 31 Pra-
ha 10, CZ;
(580) 09.12.2002

(111) 101214

(210) 14483
(732) SPOFA - DENTAL, a. s., Černokostecká 84,
100 31 Praha 10 - Strašnice, CZ;
(770) DENTAL, a. s., Černokostecká 84, 100 31 Pra-
ha 10, CZ;
(580) 12.12.2002

(111) 102650

(210) 4426
(732) SPOFA - DENTAL, a. s., Černokostecká 84,
100 31 Praha 10 - Strašnice, CZ;
(770) DENTAL, a. s., Černokostecká 84, 100 31 Pra-
ha 10, CZ;
(580) 12.12.2002

(111) 103609

(210) 23089
(732) Premier International Foods UK Limited, 28 The Green, Kings Norton, Birmingham B38 8SD, GB;
(770) Ridgways Limited, Edinburgh, GB;
Dátum uzavretia zmluvy: 12.01.2002
(580) 10.12.2002

(111) 104154

(210) 6928
(732) Conopco, Inc., 390 Park Avenue, New York, New York 10022, US;
(770) Bestfoods, International Plaza, Englewood Cliffs, New Jersey 07632, US;
(580) 25.11.2002

(111) 104337

(210) 19235
(732) SPOFA - DENTAL, a. s., Černokostecká 84, 100 31 Praha 10 - Strašnice, CZ;
(770) DENTAL, a. s., Černokostecká 84, 100 31 Praha 10, CZ;
(580) 05.12.2002

(111) 104338

(210) 10482
(732) SPOFA - DENTAL, a. s., Černokostecká 84, 100 31 Praha 10 - Strašnice, CZ;
(770) DENTAL, a. s., Černokostecká 84, 100 31 Praha 10, CZ;
(580) 05.12.2002

(111) 105010

(210) 15708
(732) Ineos Fluor Holdings Limited, The Heath, Runcorn, Cheshire, GB;
(770) ICI Chemicals & Polymers Limited, Runcorn, GB;
Dátum uzavretia zmluvy: 05.07.2002
(580) 27.11.2002

(111) 105602

(210) 19150
(732) SPOFA - DENTAL, a. s., Černokostecká 84, 100 31 Praha 10 - Strašnice, CZ;
(770) DENTAL, a. s., Černokostecká 84, 100 31 Praha 10, CZ;
(580) 05.12.2002

(111) 105605

(210) 2478
(732) SPOFA - DENTAL, a. s., Černokostecká 84, 100 31 Praha 10 - Strašnice, CZ;
(770) DENTAL, a. s., Černokostecká 84, 100 31 Praha 10, CZ;
(580) 12.12.2002

(111) 105609

(210) 7619
(732) SPOFA - DENTAL, a. s., Černokostecká 84, 100 31 Praha 10 - Strašnice, CZ;
(770) DENTAL, a. s., Černokostecká 84, 100 31 Praha 10, CZ;
(580) 12.12.2002

(111) 106052

(210) 8224
(732) SPOFA - DENTAL, a. s., Černokostecká 84, 100 31 Praha 10 - Strašnice, CZ;
(770) DENTAL, a. s., Černokostecká 84, 100 31 Praha 10, CZ;
(580) 12.12.2002

(111) 106702

(210) 878
(732) SPOFA - DENTAL, a. s., Černokostecká 84, 100 31 Praha 10 - Strašnice, CZ;
(770) DENTAL, a. s., Černokostecká 84, 100 31 Praha 10, CZ;
(580) 09.12.2002

(111) 106792

(210) 9471
(732) SPOFA - DENTAL, a. s., Černokostecká 84, 100 31 Praha 10 - Strašnice, CZ;
(770) DENTAL, a. s., Černokostecká 84, 100 31 Praha 10, CZ;
(580) 05.12.2002

(111) 107213

(210) 1401
(732) SPOFA - DENTAL, a. s., Černokostecká 84, 100 31 Praha 10 - Strašnice, CZ;
(770) DENTAL, a. s., Černokostecká 84, 100 31 Praha 10, CZ;
(580) 10.12.2002

(111) 107231

(210) 1397
(732) SPOFA - DENTAL, a. s., Černokostecká 84, 100 31 Praha 10 - Strašnice, CZ;
(770) DENTAL, a. s., Černokostecká 84, 100 31 Praha 10, CZ;
(580) 12.12.2002

(111) 107232

(210) 1395
(732) SPOFA - DENTAL, a. s., Černokostecká 84, 100 31 Praha 10 - Strašnice, CZ;
(770) DENTAL, a. s., Černokostecká 84, 100 31 Praha 10, CZ;
(580) 12.12.2002

(111) 107233

(210) 1394
(732) SPOFA - DENTAL, a. s., Černokostecká 84,
100 31 Praha 10 - Strašnice, CZ;
(770) DENTAL, a. s., Černokostecká 84, 100 31 Pra-
ha 10, CZ;
(580) 12.12.2002

(111) 113967

(210) 19840
(732) Sedlecký kaolin, a. s., Božičany 167, 362 26 Bo-
žičany, CZ;
(770) KSB, spol. s r. o., 362 26 Božičany, CZ;
(580) 11.12.2002

(111) 120048

(210) 861
(732) SLOVENSKÉ LIEČEBNÉ KÚPELE PIEŠ-
ŤANY, a. s., Winterova 29, 921 29 Piešťany,
SK;
(770) Slovenské liečebné kúpele, štátny podnik, Pieš-
ťany, SK;
Dátum uzavretia zmluvy: 05.08.1996
(580) 02.12.2002

(111) 150190

(210) 18484
(732) Conopco, Inc., 390 Park Avenue, New York,
New York 10022, US;
(770) Bestfoods, International Plaza, Englewood Cliffs,
New Jersey 07632, US;
(580) 25.11.2002

(111) 150906

(210) 19168
(732) SPOFA - DENTAL, a. s., Černokostecká 84,
100 31 Praha 10 - Strašnice, CZ;
(770) DENTAL, a. s., Černokostecká 84, 100 31 Pra-
ha 10, CZ;
(580) 05.12.2002

(111) 151133

(210) 353
(732) SPOFA - DENTAL, a. s., Černokostecká 84,
100 31 Praha 10 - Strašnice, CZ;
(770) DENTAL, a. s., Černokostecká 84, 100 31 Pra-
ha 10, CZ;
(580) 12.12.2002

(111) 151237

(210) 2136
(732) SPOFA - DENTAL, a. s., Černokostecká 84,
100 31 Praha 10 - Strašnice, CZ;
(770) DENTAL, a. s., Černokostecká 84, 100 31 Pra-
ha 10, CZ;
(580) 12.12.2002

(111) 151464

(210) 1731
(732) SPOFA - DENTAL, a. s., Černokostecká 84,
100 31 Praha 10 - Strašnice, CZ;
(770) DENTAL, a. s., Černokostecká 84, 100 31 Pra-
ha 10, CZ;
(580) 12.12.2002

(111) 152024

(210) 4721
(732) SPOFA - DENTAL, a. s., Černokostecká 84,
100 31 Praha 10 - Strašnice, CZ;
(770) DENTAL, a. s., Černokostecká 84, 100 31 Pra-
ha 10, CZ;
(580) 12.12.2002

(111) 152735

(210) 7680
(732) SPOFA - DENTAL, a. s., Černokostecká 84,
100 31 Praha 10 - Strašnice, CZ;
(770) DENTAL, a. s., Černokostecká 84, 100 31 Pra-
ha 10, CZ;
(580) 12.12.2002

(111) 152813

(210) 8503
(732) SPOFA - DENTAL, a. s., Černokostecká 84,
100 31 Praha 10 - Strašnice, CZ;
(770) DENTAL, a. s., Černokostecká 84, 100 31 Pra-
ha 10, CZ;
(580) 12.12.2002

(111) 153562

(210) 16038
(732) SPOFA - DENTAL, a. s., Černokostecká 84,
100 31 Praha 10 - Strašnice, CZ;
(770) DENTAL, a. s., Černokostecká 84, 100 31 Pra-
ha 10, CZ;
(580) 10.12.2002

(111) 153564

(210) 16055
(732) SPOFA - DENTAL, a. s., Černokostecká 84,
100 31 Praha 10 - Strašnice, CZ;
(770) DENTAL, a. s., Černokostecká 84, 100 31 Pra-
ha 10, CZ;
(580) 06.12.2002

(111) 153612

(210) 17456
(732) SPOFA - DENTAL, a. s., Černokostecká 84,
100 31 Praha 10 - Strašnice, CZ;
(770) DENTAL, a. s., Černokostecká 84, 100 31 Pra-
ha 10, CZ;
(580) 05.12.2002

(111) 153654

(210) 17662
(732) SPOFA - DENTAL, a. s., Černokostecká 84,
100 31 Praha 10 - Strašnice, CZ;
(770) DENTAL, a. s., Černokostecká 84, 100 31 Pra-
ha 10, CZ;
(580) 06.12.2002

(111) 154996

(210) 26106
(732) SPOFA - DENTAL, a. s., Černokostecká 84,
100 31 Praha 10 - Strašnice, CZ;
(770) DENTAL, a. s., Černokostecká 84, 100 31 Pra-
ha 10, CZ;
(580) 10.12.2002

(111) 155017

(210) 26248
(732) SPOFA - DENTAL, a. s., Černokostecká 84,
100 31 Praha 10 - Strašnice, CZ;
(770) DENTAL, a. s., Černokostecká 84, 100 31 Pra-
ha 10, CZ;
(580) 09.12.2002

(111) 160806

(210) 46038
(732) SPOFA - DENTAL, a. s., Černokostecká 84,
100 31 Praha 10 - Strašnice, CZ;
(770) DENTAL, a. s., Černokostecká 84, 100 31 Pra-
ha 10, CZ;
(580) 09.12.2002

(111) 160829

(210) 46036
(732) SPOFA - DENTAL, a. s., Černokostecká 84,
100 31 Praha 10 - Strašnice, CZ;
(770) DENTAL, a. s., Černokostecká 84, 100 31 Pra-
ha 10, CZ;
(580) 09.12.2002

(111) 161357

(210) 46568
(732) Dow AgroSciences LLC, 9330 Zionsville Road,
Indianapolis, Indiana 46268, US;
(770) Rohm and Haas Company, spoločnosť zriadená
podľa zákonov štátu Delaware, Philadelphia,
Pennsylvania, US;
Dátum uzavretia zmluvy: 25.07.2002
(580) 27.11.2002

(111) 161540

(210) 44270
(732) Corporation Habanos, S. A., Ave. 3ra. No. 2006
e/20 y 22, Miramar, Ciudad de la Habana, CU;
(770) Empresa Cubana del Tabaco, trading as
CUBATABACO, 104 O'Reilly Street, Havana
City, CU;
Dátum uzavretia zmluvy: 31.05.2002
(580) 21.11.2002

(111) 161548

(210) 44263
(732) Corporation Habanos, S. A., Ave. 3ra. No. 2006
e/20 y 22, Miramar, Ciudad de la Habana, CU;
(770) Empresa Cubana del Tabaco, trading as
CUBATABACO, 104 O'Reilly Street, Havana
City, CU;
Dátum uzavretia zmluvy: 31.05.2002
(580) 21.11.2002

(111) 161551

(210) 44284
(732) Corporation Habanos, S. A., Ave. 3ra. No. 2006
e/20 y 22, Miramar, Ciudad de la Habana, CU;
(770) Empresa Cubana del Tabaco, trading as
CUBATABACO, 104 O'Reilly Street, Havana
City, CU;
Dátum uzavretia zmluvy: 31.05.2002
(580) 21.11.2002

(111) 161618

(210) 47194
(732) SPORT - Artis, a. s. - v likvidaci, Školská 16,
Praha 1, CZ;
(770) SPORT, s. p., Praha, CZ;
(580) 09.12.2002

(111) 161618

(210) 47194
(732) Antonín Klap, Nad obchvatem 525, 391 56 Tá-
bor, CZ;
(770) SPORT - Artis, a. s. - v likvidaci, Školská 16,
Praha 1, CZ;
Dátum uzavretia zmluvy: 25.09.2001
(580) 09.12.2002

(111) 161618

(210) 47194
(732) EUROSPORT - ARTIS s. r. o., Nad obchvatem
525, 391 56 Tábor, Měšice, CZ;
(770) Antonín Klap, Nad obchvatem 525, 391 56 Tá-
bor, CZ;
Dátum uzavretia zmluvy: 24.06.2002
(580) 09.12.2002

(111) 161655

(210) 44260
(732) Corporation Habanos, S. A., Ave. 3ra. No. 2006
e/20 y 22, Miramar, Ciudad de la Habana, CU;
(770) Empresa Cubana del Tabaco, trading as
CUBATABACO, 104 O'Reilly Street, Havana
City, CU;
Dátum uzavretia zmluvy: 31.05.2002
(580) 21.11.2002

(111) 161676

(210) 44278
(732) Corporation Habanos, S. A., Ave. 3ra. No. 2006
e/20 y 22, Miramar, Ciudad de la Habana, CU;

(770) Empresa Cubana del Tabaco, trading as CUBATABACO, 104 O'Reilly Street, Havana City, CU;
Dátum uzavretia zmluvy: 31.05.2002
(580) 21.11.2002

(111) 165210

(210) 52475
(732) Parker Hannifin Customer Support Inc., 18321 Jamboree Road, Irvine, CA 92612-1073, US;
(770) Parker Intangibles Inc., spoločnosť zriadená podľa zákonov štátu Delaware, Wilmington, US;
(580) 21.11.2002

(111) 167499

(210) 56435
(732) Kimberly - Clark Worldwide, Inc., Neenah, 54956 Wisconsin, US;
(770) Kimberly-Clark Corporation, 401 North Lake Street, Neenah, Wisconsin, US;
Dátum uzavretia zmluvy: 12.09.2002
(580) 29.11.2002

(111) 168207

(210) 57403
(732) BLOOMSBURY PACIFIC SLOVAKIA, a. s., Dr. Vodu 16, 984 01 Lučenec, SK;
(770) NOVOKER, a. s., 984 56 Lučenec, SK;
Dátum uzavretia zmluvy: 11.07.2002
(580) 20.11.2002

(111) 168403

(210) 57354
(732) Kimberly - Clark Worldwide, Inc., Neenah, 54956 Wisconsin, US;
(770) Kimberly-Clark Corporation, spoločnosť zriadená podľa zákonov štátu Delaware, 401 North Lake Street, Neenah, Wisconsin 54956, US;
Dátum uzavretia zmluvy: 12.09.2002
(580) 29.11.2002

(111) 168422

(210) 57147
(732) Allied Domecq Spirits & Wine USA, Inc., Telegraph Road 30360, Bingham, MI 48025, US;
(770) Guinness United Distillers & Vintners Amsterdam B.V., Molenwerf 10-12, 1014 BG Amsterdam, NL;
Dátum uzavretia zmluvy: 23.05.2002
(580) 25.11.2002

(111) 168769

(210) 58129
(732) Ineos Fluor Holdings Limited, The Heath, Runcorn, Cheshire, GB;
(770) ICI Chemicals and Polymers Limited, Runcorn, Cheshire, GB;
Dátum uzavretia zmluvy: 05.07.2002
(580) 27.11.2002

(111) 169120

(210) 58165
(732) Nine West Development Corporation, 200 West Ninth Street Plaza, Suite 700, Wilmington, Delaware, US;
(770) NINE WEST GROUP INC., 1129 Westchester Avenue, White Plains, New York 10604-3529, US;
Dátum uzavretia zmluvy: 03.09.2002
(580) 27.11.2002

(111) 169202

(210) 58254
(732) Corporation Habanos, S. A., Ave. 3ra. No. 2006 e/20 y 22, Miramar, Ciudad de la Habana, CU;
(770) Empresa Cubana del Tabaco, trading as CUBATABACO, 104 O'Reilly Street, Havana City, CU;
Dátum uzavretia zmluvy: 31.05.2002
(580) 21.11.2002

(111) 171577

(210) 62426
(732) A. T. X. INTERNATIONAL, INC., One Albion Road, Suite 200, Lincoln, Rhode Island 02865, US;
(770) A. T. Cross Limited, One Cleaghmore, Ballinasloe, County Galway, IE;
Dátum uzavretia zmluvy: 30.05.2002
(580) 27.11.2002

(111) 171851

(210) 57839
(732) GAMEX CB s. r. o., Průmyslová 2, 370 21 České Budějovice, CZ;
(770) GAMEX akciová spoločnosť, Průmyslová 2, 370 21 České Budějovice, CZ;
Dátum uzavretia zmluvy: 01.07.2002
(580) 27.11.2002

(111) 172431

(210) 63299
(732) Kimberly - Clark Worldwide, Inc., Neenah, 54956 Wisconsin, US;
(770) KIMBERLY-CLARK CORPORATION, spoločnosť zriadená podľa zákonov štátu Delaware, 401 North Lake Street, Neenah, Wisconsin 54957-0349, US;
Dátum uzavretia zmluvy: 12.09.2002
(580) 29.11.2002

(111) 172432

(210) 63300
(732) Kimberly - Clark Worldwide, Inc., Neenah, 54956 Wisconsin, US;
(770) KIMBERLY-CLARK CORPORATION, spoločnosť zriadená podľa zákonov štátu Delaware, 401 North Lake Street, Neenah, Wisconsin 54957-0349, US;
Dátum uzavretia zmluvy: 12.09.2002
(580) 29.11.2002

(111) 172463

(210) 63301
(732) Kimberly - Clark Worldwide, Inc., Neenah, 54956 Wisconsin, US;
(770) KIMBERLY-CLARK CORPORATION, spoločnosť zriadená podľa zákonov štátu Delaware, 401 North Lake Street, Neenah, Wisconsin 54957-0349, US;
Dátum uzavretia zmluvy: 12.09.2002
(580) 29.11.2002

(111) 172464

(210) 63302
(732) Kimberly - Clark Worldwide, Inc., Neenah, 54956 Wisconsin, US;
(770) KIMBERLY-CLARK CORPORATION, spoločnosť zriadená podľa zákonov štátu Delaware, 401 North Lake Street, Neenah, Wisconsin 54957-0349, US;
Dátum uzavretia zmluvy: 12.09.2002
(580) 29.11.2002

(111) 172637

(210) 64-93
(732) Procter & Gamble Hair Care LLC., spoločnosť zriadená podľa zákonov štátu Delaware, Cincinnati, Ohio, US;
(770) CLAIROL INCORPORATED, spoločnosť zriadená podľa zákonov štátu Delaware, 345 Park Avenue, New York, New York 10154, US;
Dátum uzavretia zmluvy: 15.11.2001
(580) 20.11.2002

(111) 173467

(210) 67784
(732) Allied Domecq Spirits & Wine USA, Inc., Telegraph Road 30360, Bingham, MI 48025, US;
(770) Guinness United Distillers & Vintners Amsterdam B.V., Molenwerf 10-12, 1014 BG Amsterdam, NL;
Dátum uzavretia zmluvy: 23.05.2002
(580) 25.11.2002

(111) 173550

(210) 70199
(732) Hardenberg - Wilthen AG, Vorderhaus 2, D - 37176 Nörten - Hardenberg, DE;
(770) Hardenberg - Wilthen GmbH, Vorderhaus 2, D - 37176 Nörten - Hardenberg, DE;
(580) 21.11.2002

(111) 173571

(210) 63673
(732) RC ACQUISITION INC., Saint John, New Brunswick, CA;
(770) Bionaire, Inc., Lachine, Quebec, CA;
Dátum uzavretia zmluvy: 03.04.1996
(580) 11.12.2002

(111) 173571

(210) 63673
(732) RIVAL MANUFACTURING CO. OF CANADA LTD., 6135, Danville Road, Mississauga, Ontario, L5T 2H7, CA;
(770) RC ACQUISITION INC., Saint John, New Brunswick, CA;
Dátum uzavretia zmluvy: 03.04.1996
(580) 11.12.2002

(111) 173571

(210) 63673
(732) THE RIVAL COMPANY, 800 East 101 Terrace, Kansas City, Missouri, US;
(770) THE RIVAL COMPANY OF CANADA LTD., 6385 Shawson Drive, Mississauga, Ontario, CA;
Dátum uzavretia zmluvy: 16.01.1998
(580) 11.12.2002

(111) 173712

(210) 65942
(732) Procter & Gamble Hair Care LLC., spoločnosť zriadená podľa zákonov štátu Delaware, Cincinnati, Ohio, US;
(770) CLAIROL INCORPORATED, spoločnosť zriadená podľa zákonov štátu Delaware, 345 Park Avenue, New York, New York 10154, US;
Dátum uzavretia zmluvy: 15.11.2001
(580) 20.11.2002

(111) 175104

(210) 68849
(732) Léčiva, a. s., Dolní Měcholupy 130, 102 37 Praha 10, CZ;
(770) Léčiva, státní podnik, Praha, CZ;
Dátum uzavretia zmluvy: 24.06.1993
(580) 21.11.2002

(111) 175936

(210) 463-93
(732) Conopco, Inc., 390 Park Avenue, New York, New York 10022, US;
(770) Bestfoods, International Plaza, Englewood Cliffs, New Jersey 07632, US;
(580) 25.11.2002

(111) 176243

(210) 67442
(732) INGE Opava, spol. s r. o., Stará silnice 3, 746 01 Opava, CZ;
(770) Šimetka Zbyněk, Ing., Vaskovo nám. 13, 746 01 Opava, CZ;
Dátum uzavretia zmluvy: 01.03.2002
(580) 11.12.2002

(111) 176376

(210) 74407
(732) Procter & Gamble Hair Care LLC., spoločnosť zriadená podľa zákonov štátu Delaware, Cincinnati, Ohio, US;

- (770) CLAIROL INCORPORATED, spoločnosť zriadená podľa zákonov štátu Delaware, 345 Park Avenue, New York, New York 10154, US;
Dátum uzavretia zmluvy: 15.11.2001
(580) 20.11.2002
-

(111) 176406

- (210) 1800-93
(732) PAM - ak s. r. o., Triblavinská 47, 900 25 Chorvátsky Grob, SK;
(770) PAM spol. s r. o., Triblavinská 47, miestna časť Čierna Voda - Triblavina, 900 25 Chorvátsky Grob, SK;
Dátum uzavretia zmluvy: 21.01.2002
(580) 20.11.2002
-

(111) 176732

- (210) 73467
(732) Arthur Guinness Son & Co. (Dublin) Limited, St. James's Gate, Dublin 8, IE;
(770) Guinness World Records Limited, Stoneham Gate, Stoneham Lane, Eastleigh, Hampshire SO50 9NW, GB;
Dátum uzavretia zmluvy: 08.05.2002
(580) 27.11.2002
-

(111) 177658

- (210) 68336
(732) Skanska CZ a. s., Kubánské náměstí 11 čp. 1391, 100 05 Praha 10, Vršovice, CZ;
(770) IPS Skanska, a. s., Kubánske nám. 11, 100 05 Praha 10, Vršovice, CZ;
(580) 02.12.2002
-

(111) 177735

- (210) 68688
(732) Helene Curtis, Inc., 501 Silverside Road, Wilmington, Delaware 19809, US;
(770) HELENE CURTIS, INC., spoločnosť zriadená a existujúca podľa zákonov štátu Illinois, Chicago, Illinois, US;
(580) 02.12.2002
-

(111) 177879

- (210) 143-93
(732) Conopco, Inc., 390 Park Avenue, New York, New York 10022, US;
(770) Bestfoods, International Plaza, Englewood Cliffs, New Jersey 07632, US;
(580) 25.11.2002
-

(111) 178144

- (210) 1841-94
(732) Allied Domecq Spirits & Wine USA, Inc., Telegraph Road 30360, Bingham, MI 48025, US;
(770) Guinness United Distillers & Vintners Amsterdam B.V., Molenwerf 10-12, 1014 BG Amsterdam, NL;
Dátum uzavretia zmluvy: 23.05.2002
(580) 25.11.2002
-

(111) 178243

- (210) 1957-93
(732) Ineos Fluor Holdings Limited, The Heath, Runcorn, Cheshire, GB;
(770) ICI CHEMICALS & POLYMERS LIMITED, The Heath, Runcorn, Cheshire WA7 4QF, GB;
Dátum uzavretia zmluvy: 05.07.2002
(580) 27.11.2002
-

(111) 180029

- (210) 66274
(732) CAD Schroer GmbH, Fritz - Peters - Str. 28 - 30, Moers, DE;
(770) Computervision Ltd., Harston Mill Royston Road, Harston Cambridge CB2 5NL, GB;
Dátum uzavretia zmluvy: 17.03.2002
(580) 10.12.2002
-

(111) 180369

- (210) 2101-94
(732) Procter & Gamble Hair Care LLC., spoločnosť zriadená podľa zákonov štátu Delaware, Cincinnati, Ohio, US;
(770) Clairol Incorporated, spoločnosť zriadená podľa zákonov štátu Delaware, 345 Park Avenue, New York, New York 10154, US;
Dátum uzavretia zmluvy: 15.11.2001
(580) 20.11.2002
-

(111) 181842

- (210) 1896-95
(732) Allied Domecq Spirits & Wine USA, Inc., Telegraph Road 30360, Bingham, MI 48025, US;
(770) Guinness United Distillers & Vintners Amsterdam B.V., Molenwerf 10-12, 1014 BG Amsterdam, NL;
Dátum uzavretia zmluvy: 23.05.2002
(580) 25.11.2002
-

(111) 181867

- (210) 2065-95
(732) ICZ a. s., V Olšinách 2300/75, 100 97 Praha 10, CZ;
(770) SOFTWAROVÉ APLIKACE A SYSTÉMY, s. r. o., V Olšinách 75/2300, 100 97 Praha 10, CZ;
(580) 27.11.2002
-

(111) 181944

- (210) 1168-93
(732) Conopco, Inc., 390 Park Avenue, New York, New York 10022, US;
(770) Bestfoods, International Plaza, Englewood Cliffs, New Jersey 07632, US;
(580) 25.11.2002
-

(111) 181964

- (210) 2381-93
(732) Allied Domecq Spirits & Wine USA, Inc., Telegraph Road 30360, Bingham, MI 48025, US;

- (770) Guinness United Distillers & Vintners Amsterdam B.V., Molenwerf 10-12, 1014 BG Amsterdam, NL;
Dátum uzavretia zmluvy: 23.05.2002
(580) 25.11.2002

(111) 182282

- (210) 2767-95
(732) Santen Pharmaceutical Co., Ltd., 3-9-19, Shimoshinjo, Higashiyodogawa-ku, Osaka 533-8651, JP;
(770) SANTEN OY, Niittyhaankatu 20, FIN-33720 Tampere, FI;
Dátum uzavretia zmluvy: 13.10.2000
(580) 27.11.2002

(111) 182285

- (210) 2771-95
(732) Santen Pharmaceutical Co., Ltd., 3-9-19, Shimoshinjo, Higashiyodogawa-ku, Osaka 533-8651, JP;
(770) SANTEN OY, Niittyhaankatu 20, FIN-33720 Tampere, FI;
Dátum uzavretia zmluvy: 13.10.2000
(580) 27.11.2002

(111) 182286

- (210) 2772-95
(732) Santen Pharmaceutical Co., Ltd., 3-9-19, Shimoshinjo, Higashiyodogawa-ku, Osaka 533-8651, JP;
(770) SANTEN OY, Niittyhaankatu 20, FIN-33720 Tampere, FI;
Dátum uzavretia zmluvy: 13.10.2000
(580) 27.11.2002

(111) 183402

- (210) 3522-95
(732) Procter & Gamble Hair Care LLC., spoločnosť zriadená podľa zákonov štátu Delaware, Cincinnati, Ohio, US;
(770) Clairol Incorporated, spoločnosť zriadená podľa zákonov štátu Delaware, 345 Park Avenue, New York, New York 10154, US;
Dátum uzavretia zmluvy: 15.11.2001
(580) 20.11.2002

(111) 183788

- (210) 3381-95
(732) Procter & Gamble Hair Care LLC., spoločnosť zriadená podľa zákonov štátu Delaware, Cincinnati, Ohio, US;
(770) Clairol Incorporated, spoločnosť zriadená podľa zákonov štátu Delaware, 345 Park Avenue, New York, New York 10154, US;
Dátum uzavretia zmluvy: 15.11.2002
(580) 20.11.2002

(111) 184057

- (210) 2748-95
(732) Time Out Group Limited, Universal House, 251Tottenham Court Road, London W1P 0AB, GB;

- (770) TIME OUT MAGAZINE LIMITED, Universal House, 251 Tottenham Court Road, London W1P 0AB, GB;
Dátum uzavretia zmluvy: 13.08.2002
(580) 27.11.2002

(111) 184068

- (210) 1499-96
(732) Allied Domecq Spirits & Wine USA, Inc., Telegraph Road 30360, Bingham, MI 48025, US;
(770) Guinness United Distillers & Vintners Amsterdam B.V., Molenwerf 10-12, 1014 BG Amsterdam, NL;
Dátum uzavretia zmluvy: 23.05.2002
(580) 25.11.2002

(111) 184496

- (210) 1227-96
(732) Corporation Habanos, S. A., Ave. 3ra. No. 2006 e/20 y 22, Miramar, Ciudad de la Habana, CU;
(770) CUBATABACO, O'Reilly No.104 , La Habana Vieja, Ciudad de la Habana, CU;
Dátum uzavretia zmluvy: 31.05.2002
(580) 21.11.2002

(111) 184497

- (210) 1228-96
(732) Corporation Habanos, S. A., Ave. 3ra. No. 2006 e/20 y 22, Miramar, Ciudad de la Habana, CU;
(770) CUBATABACO, O'Reilly No.104 , La Habana Vieja, Ciudad de la Habana, CU;
Dátum uzavretia zmluvy: 31.05.2002
(580) 21.11.2002

(111) 185331

- (210) 90-93
(732) Conopco, Inc., 390 Park Avenue, New York, New York 10022, US;
(770) Bestfoods, International Plaza, Englewood Cliffs, New Jersey 07632, US;
(580) 25.11.2002

(111) 185756

- (210) 3077-96
(732) Balírný Votice, s. r. o., Votice 892, 259 01 Votice, CZ;
(770) PERNÍKÁŘ PARDUBICE a. s., Češkova 22, 530 02 Pardubice, CZ;
Dátum uzavretia zmluvy: 11.10.2002
(580) 10.12.2002

(111) 186967

- (210) 2184-96
(732) Kimberly - Clark Worldwide, Inc., Neenah, 54956 Wisconsin, US;
(770) Kimberly-Clark Corporation, 401 North Lake Street, Neenah, Wisconsin 54957-0349, US;
Dátum uzavretia zmluvy: 12.09.2002
(580) 29.11.2002

(111) 187588

(210) 2307-97
(732) Kimberly - Clark Worldwide, Inc., Neenah, 54956 Wisconsin, US;
(770) KIMBERLY-CLARK CORPORATION, 401 North Lake Street, Neenah, Wisconsin 54957-0349, US;
Dátum uzavretia zmluvy: 12.09.2002
(580) 29.11.2002

(111) 187589

(210) 2308-97
(732) Kimberly - Clark Worldwide, Inc., Neenah, 54956 Wisconsin, US;
(770) KIMBERLY-CLARK CORPORATION, 401 North Lake Street, Neenah, Wisconsin 54957-0349, US;
Dátum uzavretia zmluvy: 12.09.2002
(580) 29.11.2002

(111) 188323

(210) 1285-97
(732) Procter & Gamble Hair Care LLC., spoločnosť zriadená podľa zákonov štátu Delaware, Cincinnati, Ohio, US;
(770) Clairol Incorporated, 345 Park Avenue, New York, New York 10154, US;
Dátum uzavretia zmluvy: 15.11.2001
(580) 20.11.2002

(111) 188531

(210) 3122-97
(732) INKRUSTA J. HULÍN, spol. s r. o., Nitrianska ul. 93, 920 01 Hlohovec, SK;
(770) INKRUSTA HULÍN, s. r. o., Nitrianska 93, 920 01 Hlohovec, SK;
Dátum uzavretia zmluvy: 17.09.2002
(580) 27.11.2002

(111) 189025

(210) 3121-97
(732) INKRUSTA J. HULÍN, spol. s r. o., Nitrianska ul. 93, 920 01 Hlohovec, SK;
(770) INKRUSTA HULÍN, s. r. o., Nitrianska 93, 920 01 Hlohovec, SK;
Dátum uzavretia zmluvy: 17.09.2002
(580) 27.11.2002

(111) 189056

(210) 3293-97
(732) INKRUSTA J. HULÍN, spol. s r. o., Nitrianska ul. 93, 920 01 Hlohovec, SK;
(770) INKRUSTA HULÍN, s. r. o., Nitrianska 93, 920 01 Hlohovec, SK;
Dátum uzavretia zmluvy: 17.09.2002
(580) 27.11.2002

(111) 189148

(210) 3703-97
(732) NAVISION a/s, Frydenlunds Alle 6, 2950 Vedbaek, DK;

(770) NAVISION DEVELOPMENT A/S, Bregnerodvej 133, DK-3460 Birkerod, DK;
(580) 27.11.2002

(111) 189412

(210) 2899-97
(732) SUFEX spol. s r. o., V Lipkách 647, 154 00 Praha 5, CZ;
(770) INFUSIA, a. s., 289 13 Hořátev, CZ;
Dátum uzavretia zmluvy: 03.05.2002
(580) 27.11.2002

(111) 189507

(210) 3790-97
(732) Kimberly - Clark Worldwide, Inc., Neenah, 54956 Wisconsin, US;
(770) KIMBERLY-CLARK CORPORATION, 401 North Lake Street, Neenah, Wisconsin 54957-0349, US;
Dátum uzavretia zmluvy: 12.09.2002
(580) 29.11.2002

(111) 190130

(210) 1749-97
(732) Ludovít Dzielava, Parková 25, 821 05 Bratislava, SK;
(770) Ludovít Dzielava - EPOX, Domové role 69, 821 05 Bratislava, SK;
Dátum uzavretia zmluvy: 03.06.2002
(580) 20.11.2002

(111) 190865

(210) 1307-98
(732) Bettina Haller, súkromný podnikateľ, Hauptplatz 44, 2293 Marchegg, AT;
(770) HEGER MASCHINEN, s. r. o., Dvorčianska 59, 949 05 Nitra, SK;
Dátum uzavretia zmluvy: 10.04.2002
(580) 25.11.2002

(111) 190866

(210) 1308-98
(732) Bettina Haller, súkromný podnikateľ, Hauptplatz 44, 2293 Marchegg, AT;
(770) HEGER MASCHINEN, s. r. o., Dvorčianska 59, 949 05 Nitra, SK;
Dátum uzavretia zmluvy: 10.04.2002
(580) 25.11.2002

(111) 190989

(210) 3537-97
(732) LOCO Expo, s. r. o., K Výstavisku 623, 912 50 Trenčín, SK;
(770) LOCO, s. r. o., K Výstavisku 12, 912 50 Trenčín, SK;
Dátum uzavretia zmluvy: 31.08.2001
(580) 25.11.2002

(111) 192208

(210) 2484-98

(732) Balírny Votice, s. r. o., Votice 892, 259 01 Votice, CZ;

(770) PERNÍKÁŘ PARDUBICE a. s., Českova 22, 530 02 Pardubice, CZ;

Dátum uzavretia zmluvy: 11.10.2002

(580) 10.12.2002

(111) 192771

(210) 3180-97

(732) Conopco, Inc., 390 Park Avenue, New York, New York 10022, US;

(770) Bestfoods, International Plaza, Englewood Cliffs, New Jersey 07632, US;

(580) 25.11.2002

(111) 192949

(210) 111-99

(732) EVROPSKÁ CESTOVNÍ POJIŠŤOVNA, akciová spoločnosť, Kozí 5/916, 110 01 Praha 1, CZ;

(770) ESK, a. s. v likvidácii, Ventúrska 12, 811 01 Bratislava, SK;

Dátum uzavretia zmluvy: 18.04.2002

(580) 11.12.2002

(111) 192950

(210) 112-99

(732) EVROPSKÁ CESTOVNÍ POJIŠŤOVNA, akciová spoločnosť, Kozí 5/916, 110 01 Praha 1, CZ;

(770) ESK, a. s. v likvidácii, Ventúrska 12, 811 01 Bratislava, SK;

(580) 11.12.2002

(111) 192951

(210) 113-99

(732) EVROPSKÁ CESTOVNÍ POJIŠŤOVNA, akciová spoločnosť, Kozí 5/916, 110 01 Praha 1, CZ;

(770) ESK, a. s. v likvidácii, Ventúrska 12, 811 01 Bratislava, SK;

Dátum uzavretia zmluvy: 18.04.2002

(580) 11.12.2002

(111) 192952

(210) 114-99

(732) EVROPSKÁ CESTOVNÍ POJIŠŤOVNA, akciová spoločnosť, Kozí 5/916, 110 01 Praha 1, CZ;

(770) ESK, a. s. v likvidácii, Ventúrska 12, 811 01 Bratislava, SK;

Dátum uzavretia zmluvy: 18.04.2002

(580) 11.12.2002

(111) 192953

(210) 115-99

(732) EVROPSKÁ CESTOVNÍ POJIŠŤOVNA, akciová spoločnosť, Kozí 5/916, 110 01 Praha 1, CZ;

(770) ESK, a. s. v likvidácii, Ventúrska 12, 811 01 Bratislava, SK;

Dátum uzavretia zmluvy: 18.04.2002

(580) 11.12.2002

(111) 192954

(210) 116-99

(732) EVROPSKÁ CESTOVNÍ POJIŠŤOVNA, akciová spoločnosť, Kozí 5/916, 110 01 Praha 1, CZ;

(770) ESK, a. s. v likvidácii, Ventúrska 12, 811 01 Bratislava, SK;

(580) 11.12.2002

(111) 194236

(210) 2058-99

(732) Kimberly - Clark Worldwide, Inc., Neenah, 54956 Wisconsin, US;

(770) KIMBERLY-CLARK CORPORATION, 401 North Lake Street, Neenah, Wisconsin 54957-0349, US;

Dátum uzavretia zmluvy: 12.09.2002

(580) 29.11.2002

(111) 194237

(210) 2059-99

(732) Kimberly - Clark Worldwide, Inc., Neenah, 54956 Wisconsin, US;

(770) KIMBERLY-CLARK CORPORATION, 401 North Lake Street, Neenah, Wisconsin 54957-0349, US;

Dátum uzavretia zmluvy: 12.09.2002

(580) 29.11.2002

(111) 194383

(210) 2075-99

(732) HOPI Olomouc a. s., 8. května 49, 787 01 Šumperk, CZ;

(770) CORN & POPCORN COMPANY, s. r. o., Kvetinárska 16, 821 06 Bratislava, SK;

Dátum uzavretia zmluvy: 15.01.2002

(580) 10.12.2002

(111) 194633

(210) 2769-97

(732) Kimberly - Clark Worldwide, Inc., Neenah, 54956 Wisconsin, US;

(770) KIMBERLY-CLARK CORPORATION, 401 North Lake Street, Neenah, Wisconsin 54957-0349, US;

Dátum uzavretia zmluvy: 12.09.2002

(580) 29.11.2002

(111) 196078

(210) 639-2000

(732) Kimberly - Clark Worldwide, Inc., Neenah, 54956 Wisconsin, US;

(770) KIMBERLY-CLARK CORPORATION, 401 North Lake Street, Neenah, WI 54957-0349, US;

Dátum uzavretia zmluvy: 12.09.2002

(580) 29.11.2002

(111) 196748

(210) 1177-2000
(732) MINDSHARE MEDIA WORLDWIDE LIMITED, 40 Strand, WC 2N 5RF London, GB;
(770) ABC Advertising s. r. o. v likvidácii, Viedenská cesta 5, 851 01 Bratislava, SK;
Dátum uzavretia zmluvy: 22.11.2002
(580) 22.11.2002

(111) 196782

(210) 1896-2000
(732) Conopco, Inc., 390 Park Avenue, New York, New York 10022, US;
(770) Bestfoods, a company duly organized under the laws of Delaware, 700 Sylvan Avenue, International Plaza, Englewood Cliffs, New Jersey 07632-9976, US;
(580) 25.11.2002

(111) 197018

(210) 1815-2000
(732) F. S. Andersen a. s., Staktoften 16, 2950 Vedbaek, DK;
(770) MONDO, s. r. o., Veverkova 1343, 500 02 Hradec Králové, CZ;
Dátum uzavretia zmluvy: 10.05.2000
(580) 20.11.2002

(111) 197453

(210) 1971-2000
(732) MARILA MARKETING s. r. o., Durychova 101, 142 01 Praha, CZ;
(770) MARILA Invest, a. s., Durychova 101, 142 01 Praha 4, CZ;
Dátum uzavretia zmluvy: 28.02.2002
(580) 22.11.2002

(111) 197453

(210) 1971-2000
(732) Antinari Anstalt, Vaduz, LI;
(770) MARILA MARKETING s. r. o., Durychova 101, 142 01 Praha, CZ;
Dátum uzavretia zmluvy: 28.02.2002
(580) 22.11.2002

(111) 197454

(210) 1972-2000
(732) MARILA MARKETING s. r. o., Durychova 101, 142 01 Praha, CZ;
(770) MARILA Invest, a. s., Durychova 101, 142 01 Praha 4, CZ;
Dátum uzavretia zmluvy: 28.02.2002
(580) 22.11.2002

(111) 197454

(210) 1972-2000
(732) Antinari Anstalt, Vaduz, LI;
(770) MARILA MARKETING s. r. o., Durychova 101, 142 01 Praha, CZ;
Dátum uzavretia zmluvy: 28.02.2002
(580) 22.11.2002

(111) 197786

(210) 2791-2000
(732) GUBEK, Moldavský automatický mlyn, s. r. o., Rožňavská 2, 045 01 Moldava n/Bodvou, SK;
(770) GRANUM, a. s., Jovická ulica č. 613, 049 51 Brzotín, SK;
Dátum uzavretia zmluvy: 02.04.2002
(580) 22.11.2002

(111) 197787

(210) 2792-2000
(732) GUBEK, Moldavský automatický mlyn, s. r. o., Rožňavská 2, 045 01 Moldava n/Bodvou, SK;
(770) GRANUM, a. s., Jovická ulica č. 613, 049 51 Brzotín, SK;
Dátum uzavretia zmluvy: 02.04.2002
(580) 22.11.2002

(111) 197788

(210) 2794-2000
(732) GUBEK, Moldavský automatický mlyn, s. r. o., Rožňavská 2, 045 01 Moldava n/Bodvou, SK;
(770) GRANUM, a. s., Jovická ulica č. 613, 049 51 Brzotín, SK;
Dátum uzavretia zmluvy: 02.04.2002
(580) 10.12.2002

(111) 197863

(210) 1034-2000
(732) Kimberly - Clark Worldwide, Inc., Neenah, 54956 Wisconsin, US;
(770) KIMBERLY-CLARK CORPORATION, 401 Nort Lake Street, Neenah, WI 54957-0349, US;
Dátum uzavretia zmluvy: 12.09.2002
(580) 29.11.2002

(111) 198403

(210) 64344
(732) M. O. C., s. r. o., Nám. Dr. A. Schweitzera 194, 916 01 Stará Turá, SK;
(770) KOM INVEST, a. s., Nám. SNP 13, 811 06 Bratislava, SK;
Dátum uzavretia zmluvy: 22.11.2002
(580) 16.12.2002

(111) 198404

(210) 64345
(732) M. O. C., s. r. o., Nám. Dr. A. Schweitzera 194, 916 01 Stará Turá, SK;
(770) KOM INVEST, a. s., Nám. SNP 13, 811 06 Bratislava, SK;
Dátum uzavretia zmluvy: 22.11.2002
(580) 16.12.2002

(111) 198418

(210) 3085-2001
(732) Ľubomír Hašan DIMOLD, Rozkvet 2076/160-50, 017 01 Považská Bystrica, SK;
(770) OKTA, s. r. o., Hliny 1192/15, 017 01 Považská Bystrica, SK;
Dátum uzavretia zmluvy: 03.09.2002
(580) 02.12.2002

(111) 199250

(210) 2793-2000

(732) GUBEK, Moldavský automatický mlyn, s. r. o.,
Rožňavská 2, 045 01 Moldava n/Bodvou, SK;(770) GRANUM, a. s., Jovická ulica č. 613, 049 51
Brzotín, SK;

Dátum uzavretia zmluvy: 02.04.2002

(580) 20.11.2002

(111) 199498

(210) 1453-97

(732) OMNIA - METAL, s. r. o., Tomášikova 30,
821 01 Bratislava, SK;(770) KLF - ZVL, a. s., Kukučínova, 024 11 Kysucké
Nové Mesto, SK;

Dátum uzavretia zmluvy: 26.08.2002

(580) 27.11.2002

(111) 199499

(210) 1454-97

(732) OMNIA - METAL, s. r. o., Tomášikova 30,
821 01 Bratislava, SK;(770) KLF - ZVL, a. s., Kukučínova, 024 11 Kysucké
Nové Mesto, SK;

Dátum uzavretia zmluvy: 26.08.2002

(580) 27.11.2002

(111) 199620

(210) 1455-97

(732) OMNIA - METAL, s. r. o., Tomášikova 30,
821 01 Bratislava, SK;(770) KLF - ZVL, a. s., Kukučínova, 024 11 Kysucké
Nové Mesto, SK;

Dátum uzavretia zmluvy: 26.08.2002

(580) 27.11.2002

(111) 200463

(210) 627-2001

(732) Kimberly - Clark Worldwide, Inc., Neenah,
54956 Wisconsin, US;(770) KIMBERLY-CLARK CORPORATION, 401
North Lake Street, Neenah, WI 54956, US;

Dátum uzavretia zmluvy: 12.09.2002

(580) 29.11.2002

Zmeny v údajoch o majiteľoch/prihlasovateľoch ochranných znáмок

(111) 88221
 (210) 4323
 (732) IVAX - CR a. s., Ostravská 29, 747 70 Opava -
 - Komárov, CZ;
 (580) 04.12.2002

(111) 98487
 (210) 8786
 (732) IVAX - CR a. s., Ostravská 29, 747 70 Opava -
 - Komárov, CZ;
 (580) 04.12.2002

(111) 88397
 (210) 5618
 (732) IVAX - CR a. s., Ostravská 29, 747 70 Opava -
 - Komárov, CZ;
 (580) 04.12.2002

(111) 98781
 (210) 19084
 (732) IVAX - CR, a. s., Ostravská 29, 747 70 Opava -
 - Komárov, CZ;
 (580) 27.11.2002

(111) 91305
 (210) 7779
 (732) IVAX - CR a. s., Ostravská 29, 747 70 Opava --
 Komárov, CZ;
 (580) 04.12.2002

(111) 98983
 (210) 13429
 (732) IVAX - CR a. s., Ostravská 29, 747 70 Opava -
 - Komárov, CZ;
 (580) 04.12.2002

(111) 91892
 (210) 8254
 (732) IVAX - CR a. s., Ostravská 29, 747 70 Opava -
 - Komárov, CZ;
 (580) 04.12.2002

(111) 99497
 (210) 10308
 (732) IVAX - CR a. s., Ostravská 29, 747 70 Opava -
 - Komárov, CZ;
 (580) 04.12.2002

(111) 92763
 (210) 1209
 (732) IVAX - CR a. s., Ostravská 29, 747 70 Opava -
 - Komárov, CZ;
 (580) 04.12.2002

(111) 99585
 (210) 19260
 (732) IVAX - CR, a. s., Ostravská 29, 747 70 Opava -
 - Komárov, CZ;
 (580) 27.11.2002

(111) 93293
 (210) 8502
 (732) Cott Beverages Inc., 4211 W. Boy Scout Blvd.,
 Corporate Center II, Tampa, Florida 33607, US;
 (580) 19.11.2002

(111) 99644
 (210) 19100
 (732) IVAX - CR, a. s., Ostravská 29, 747 70 Opava -
 - Komárov, CZ;
 (580) 27.11.2002

(111) 95147
 (210) 1276
 (732) IVAX - CR a. s., Ostravská 29, 747 70 Opava -
 - Komárov, CZ;
 (580) 04.12.2002

(111) 99821
 (210) 7435
 (732) IVAX - CR, a. s., Ostravská 29, 747 70 Opava -
 - Komárov, CZ;
 (580) 22.11.2002

(111) 95240
 (210) 1195
 (732) IVAX - CR a. s., Ostravská 29, 747 70 Opava -
 - Komárov, CZ;
 (580) 04.12.2002

(111) 99881
 (210) 7390
 (732) IVAX - CR a. s., Ostravská 29, 747 70 Opava -
 - Komárov, CZ;
 (580) 04.12.2002

(111) 95442
 (210) 1125
 (732) IVAX - CR a. s., Ostravská 29, 747 70 Opava -
 - Komárov, CZ;
 (580) 04.12.2002

(111) 100138
 (210) 3327
 (732) IVAX - CR a. s., Ostravská 29, 747 70 Opava -
 - Komárov, CZ;
 (580) 04.12.2002

(111) 100280
(210) 4506
(732) IVAX - CR a. s., Ostravská 29, 747 70 Opava -
- Komárov, CZ;
(580) 04.12.2002

(111) 100694
(210) 19431
(732) SLOVAKOFARMA, a. s., Nitrianska 100,
920 27 Hlohovec, SK;
(580) 04.12.2002

(111) 100739
(210) 19139
(732) IVAX - CR, a. s., Ostravská 29, 747 70 Opava -
- Komárov, CZ;
(580) 27.11.2002

(111) 100938
(210) 7392
(732) IVAX - CR a. s., Ostravská 29, 747 70 Opava -
- Komárov, CZ;
(580) 04.12.2002

(111) 100955
(210) 14590
(732) IVAX - CR, a. s., Ostravská 29, 747 70 Opava -
- Komárov, CZ;
(580) 27.11.2002

(111) 101042
(210) 1224
(732) IVAX - CR a. s., Ostravská 29, 747 70 Opava -
- Komárov, CZ;
(580) 04.12.2002

(111) 104876
(210) 17910
(732) IVAX - CR, a. s., Ostravská 29, 747 70 Opava -
- Komárov, CZ;
(580) 27.11.2002

(111) 105288
(210) 1306
(732) IVAX - CR a. s., Ostravská 29, 747 70 Opava -
- Komárov, CZ;
(580) 04.12.2002

(111) 107218
(210) 1400
(732) IVAX - CR a. s., Ostravská 29, 747 70 Opava -
- Komárov, CZ;
(580) 04.12.2002

(111) 107774
(210) 19498
(732) IVAX - CR, a. s., Ostravská 29, 747 70 Opava -
- Komárov, CZ;
(580) 27.11.2002

(111) 152571
(210) 6791
(732) IVAX - CR a. s., Ostravská 29, 747 70 Opava -
- Komárov, CZ;
(580) 04.12.2002

(111) 152611
(210) 7127
(732) IVAX - CR a. s., Ostravská 29, 747 70 Opava -
- Komárov, CZ;
(580) 04.12.2002

(111) 153499A
(210) 5002-2000
(732) IVAX - CR, a. s., Ostravská 29, 747 70 Opava -
- Komárov, CZ;
(580) 28.11.2002

(111) 153514
(210) 16042
(732) IVAX - CR, a. s., Ostravská 29, 747 70 Opava -
- Komárov, CZ;
(580) 27.11.2002

(111) 154399
(210) 21593
(732) IVAX - CR, a. s., Ostravská 29, 747 70 Opava -
- Komárov, CZ;
(580) 27.11.2002

(111) 154608
(210) 23900
(732) IVAX - CR, a. s., Ostravská 29, 747 70 Opava -
- Komárov, CZ;
(580) 27.11.2002

(111) 154614
(210) 23911
(732) IVAX - CR, a. s., Ostravská 29, 747 70 Opava -
- Komárov, CZ;
(580) 27.11.2002

(111) 156028
(210) 32913
(732) IVAX - CR, a. s., Ostravská 29, 747 70 Opava -
- Komárov, CZ;
(580) 27.11.2002

(111) 156030
 (210) 32389
 (732) IVAX - CR, a. s., Ostravská 29, 747 70 Opava -
 - Komárov, CZ;
 (580) 27.11.2002

(111) 162328
 (210) 48135
 (732) IVAX - CR, a. s., Ostravská 29, 747 70 Opava -
 - Komárov, CZ;
 (580) 27.11.2002

(111) 156751
 (210) 36000
 (732) IVAX - CR, a. s., Ostravská 29, 747 70 Opava -
 - Komárov, CZ;
 (580) 27.11.2002

(111) 162465
 (210) 48666
 (732) IVAX - CR, a. s., Ostravská 29, 747 70 Opava -
 - Komárov, CZ;
 (580) 26.11.2002

(111) 158451
 (210) 42069
 (732) IVAX - CR, a. s., Ostravská 29, 747 70 Opava -
 - Komárov, CZ;
 (580) 27.11.2002

(111) 162467
 (210) 48668
 (732) IVAX - CR, a. s., Ostravská 29, 747 70 Opava -
 - Komárov, CZ;
 (580) 26.11.2002

(111) 159491
 (210) 43710
 (732) IVAX - CR, a. s., Ostravská 29, 747 70 Opava -
 - Komárov, CZ;
 (580) 27.11.2002

(111) 162582
 (210) 48833
 (732) IVAX - CR, a. s., Ostravská 29, 747 70 Opava -
 - Komárov, CZ;
 (580) 26.11.2002

(111) 159753
 (210) 43955
 (732) IVAX - CR, a. s., Ostravská 29, 747 70 Opava -
 - Komárov, CZ;
 (580) 27.11.2002

(111) 162851
 (210) 49110
 (732) IVAX - CR, a. s., Ostravská 29, 747 70 Opava -
 - Komárov, CZ;
 (580) 26.11.2002

(111) 159873
 (210) 44310
 (732) IVAX - CR, a. s., Ostravská 29, 747 70 Opava -
 - Komárov, CZ;
 (580) 27.11.2002

(111) 163245
 (210) 49852
 (732) IVAX - CR, a. s., Ostravská 29, 747 70 Opava -
 - Komárov, CZ;
 (580) 26.11.2002

(111) 160061
 (210) 44634
 (732) IVAX - CR, a. s., Ostravská 29, 747 70 Opava -
 - Komárov, CZ;
 (580) 27.11.2002

(111) 163644
 (210) 50335
 (732) IVAX - CR, a. s., Ostravská 29, 747 70 Opava -
 - Komárov, CZ;
 (580) 26.11.2002

(111) 161186
 (210) 46605
 (732) IVAX - CR, a. s., Ostravská 29, 747 70 Opava -
 - Komárov, CZ;
 (580) 22.11.2002

(111) 164169
 (210) 50959
 (732) Cott Beverages Inc., 4211 W. Boy Scout Blvd.,
 Corporate Center II, Tampa, Florida 33607, US;
 (580) 19.11.2002

(111) 161605
 (210) 47070
 (732) IVAX - CR, a. s., Ostravská 29, 747 70 Opava -
 - Komárov, CZ;
 (580) 27.11.2002

(111) 165210
 (210) 52475
 (732) Parker Hannifin Customer Support Inc., 14300
 Alton Parkway, Irvine, California 92618, US;
 (580) 21.11.2002

(111) 165422
(210) 53124
(732) IVAX - CR, a. s., Ostravská 29, 747 70 Opava -
- Komárov, CZ;
(580) 26.11.2002

(111) 165728
(210) 53637
(732) IVAX - CR, a. s., Ostravská 29, 747 70 Opava -
- Komárov, CZ;
(580) 26.11.2002

(111) 166022
(210) 53941
(732) IVAX - CR, a. s., Ostravská 29, 747 70 Opava -
- Komárov, CZ;
(580) 26.11.2002

(111) 166306
(210) 54266
(732) IVAX - CR, a. s., Ostravská 29, 747 70 Opava -
- Komárov, CZ;
(580) 22.11.2002

(111) 166880
(210) 55239
(732) IVAX - CR, a. s., Ostravská 29, 747 70 Opava -
- Komárov, CZ;
(580) 26.11.2002

(111) 167085
(210) 55933
(732) IVAX - CR, a. s., Ostravská 29, 747 70 Opava -
- Komárov, CZ;
(580) 25.11.2002

(111) 167092
(210) 55641
(732) IVAX - CR, a. s., Ostravská 29, 747 70 Opava -
- Komárov, CZ;
(580) 26.11.2002

(111) 168444
(210) 57410
(732) ORIFLAME COSMETICS S. A., 20, rue Philip-
pe II, L-2340 Luxembourg, LU;
(580) 19.11.2002

(111) 168916
(210) 57411
(732) ORIFLAME COSMETICS S. A., 20, rue Philip-
pe II, L-2340 Luxembourg, LU;
(580) 19.11.2002

(111) 170902
(210) 61701
(732) BRITISH AMERICAN TOBACCO BELGIUM,
38, rue de Koninckstraat, 1080 Brussels, BE;
(580) 11.12.2002

(111) 170903
(210) 61702
(732) BRITISH AMERICAN TOBACCO BELGIUM,
38, rue de Koninckstraat, 1080 Brussels, BE;
(580) 11.12.2002

(111) 170938
(210) 61646
(732) IVAX - CR, a. s., Ostravská 29, 747 70 Opava -
- Komárov, CZ;
(580) 25.11.2002

(111) 171577
(210) 62426
(732) A. T. Cross Limited, One Cleaghmore, Ballinas-
loe, County Galway, IE;
(580) 27.11.2002

(111) 172129
(210) 1-93
(732) IVAX - CR, a. s., Ostravská 29, 747 70 Opava -
- Komárov, CZ;
(580) 29.11.2002

(111) 172645
(210) 72-93
(732) ORIFLAME COSMETICS S. A., 20, rue Philip-
pe II, L-2340 Luxembourg, LU;
(580) 19.11.2002

(111) 173073
(210) 72402
(732) UNIVERZITA KARLOVA v Praze, Ovocný trh
5, 116 36 Praha 1, CZ;
(580) 22.11.2002

(111) 173550
(210) 70199
(732) Hardenberg - Wilthen GmbH, Vorderhaus 2,
D - 37176 Nörten - Hardenberg, DE;
(580) 21.11.2002

(111) 173571
(210) 63673
(732) THE RIVAL COMPANY OF CANADA LTD.,
6135, Danville Road, Mississauga, Ontario, L5T
2H7, CA;
(580) 11.12.2002

(111) 173571
 (210) 63673
 (732) THE RIVAL COMPANY, 1 Holmes Way, Building A, Milford, Missouri, US;
 (580) 11.12.2002

(111) 173571
 (210) 63673
 (732) THE RIVAL COMPANY OF CANADA LTD., 6385 Shawson Drive, Mississauga, Ontario, CA;
 (580) 11.12.2002

(111) 174314
 (210) 71781
 (732) FUJISAWA PHARMACEUTICAL CO., LTD., 4-7, Doshomachi 3-chome, Chuo-ku, Osaka, JP;
 (580) 22.11.2002

(111) 174433
 (210) 72503
 (732) GTSystems2, s. r. o., Záhradná 11/13, 962 12 Detva, SK;
 (580) 03.12.2002

(111) 174486
 (210) 73233
 (732) British Airways Plc., Waterside, Harmondsworth, UB7 0GB, GB;
 (580) 04.12.2002

(111) 174751
 (210) 64534
 (732) LÍPA, spol. s r. o., Vilímovská 3, 160 00 Praha 6, CZ;
 (580) 28.11.2002

(111) 175009
 (210) 73746
 (732) AMERICAN HOME PRODUCTS CORPORATION, Five Giralda Farms, Madison, New Jersey 07940, US;
 (580) 15.11.2002

(111) 175375
 (210) 73430
 (732) Ahlers AG, Elverdisser Strasse 313, D-32052 Herford, DE;
 (580) 04.12.2002

(111) 176345
 (210) 72336
 (732) ORIFLAME COSMETICS S. A., 20, rue Philippe II, L-2340 Luxembourg, LU;
 (580) 09.12.2002

(111) 176371
 (210) 74408
 (732) AMERICAN CYANAMID COMPANY, Five Giralda Farms, Madison, New Jersey, US;
 (580) 15.11.2002

(111) 176382
 (210) 67723
 (732) Slovenská sporiteľňa, a. s., Suché mýto 4, 816 07 Bratislava, SK;
 (580) 04.12.2002

(111) 176732
 (210) 73467
 (732) Guinness World Records Limited, Stoneham Gate, Stoneham Lane, Eastleigh, Hampshire SO50 9NW, GB;
 (580) 27.11.2002

(111) 177188
 (210) 74217
 (732) VSL INTERNATIONAL AG, Scheibenstrasse 70, CH - 3014 Bern, CH;
 (580) 15.11.2002

(111) 177229
 (210) 73785
 (732) AMERICAN CYANAMID COMPANY, Five Giralda Farms, Madison, New Jersey, US;
 (580) 14.11.2002

(111) 177276
 (210) 1239-93
 (732) IVAX - CR, a. s., Ostravská 29, 747 70 Opava - Komárov, CZ;
 (580) 29.11.2002

(111) 177530
 (210) 72605
 (732) SVAMAN, spol. s r. o., Brezovská cesta 449/18, 90701 Myjava, SK;
 (580) 03.12.2002

(111) 177691
 (210) 68314
 (732) MIRA Ltd., Watling Street, Nuneaton, Warwickshire CV10 OTU, GB;
 (580) 26.11.2002

(111) 178137
 (210) 2719-94
 (732) IVAX - CR, a. s., Ostravská 29, 747 70 Opava - Komárov, CZ;
 (580) 29.11.2002

(111) 178246

(210) 66567
(732) Chubb International Holdings Limited, Cleveland House, 33 King Street, London, SW1Y 6RJ, GB;
(580) 28.11.2002

(111) 178686

(210) 1930-94
(732) BVS International N. V., Plaza Jojo Correa 1-5, Curacao, AN;
(580) 28.11.2002

(111) 178880

(210) 73260
(732) SPEDOS, spol. s r. o., Hranická 771, 757 01 Valašské Meziříčí, CZ;
(580) 29.11.2002

(111) 180029

(210) 66274
(732) Computervision Ltd., Harston Mill Royston Road, Harston Cambridge CB2 5NL, GB;
(580) 10.12.2002

(111) 180832

(210) 1127-94
(732) KOMPOZIT, spol. s r. o., U Průhonu 1137, 170 00 Praha 7, Holešovice, CZ;
(580) 28.11.2002

(111) 180922

(210) 1093-95
(732) IVAX - CR, a. s., Ostravská 29, 747 70 Opava - Komárov, CZ;
(580) 29.11.2002

(111) 181005

(210) 1929-94
(732) BVS International N. V., Plaza Jojo Correa 1-5, Curacao, AN;
(580) 28.11.2002

(111) 181134

(210) 2860-97
(732) ENCO, spol. s r.o., Michalská 7, 811 01 Bratislava, SK;
(580) 28.11.2002

(111) 181772

(210) 1365-95
(732) CHYTRÁ BARVA, s. r. o., Lípa 289, 763 11 Zlín, CZ;
(580) 27.11.2002

(111) 181773

(210) 1366-95
(732) CHYTRÁ BARVA, s. r. o., Lípa 289, 763 11 Zlín, CZ;
(580) 27.11.2002

(111) 181858

(210) 1980-95
(732) Cott Beverages Inc., 4211 W. Boy Scout Blvd., Corporate Center II, Tampa, Florida 33607, US;
(580) 19.11.2002

(111) 182342

(210) 1364-95
(732) CHYTRÁ BARVA, s. r. o., Lípa 289, 763 11 Zlín, CZ;
(580) 27.11.2002

(111) 182582

(210) 2366-95
(732) IVAX - CR, a. s., Ostravská 29, 747 70 Opava - Komárov, CZ;
(580) 28.11.2002

(111) 182933

(210) 2532-95
(732) CHYTRÁ BARVA, s. r. o., Lípa 289, 763 11 Zlín, CZ;
(580) 27.11.2002

(111) 182964

(210) 2873-95
(732) IVAX - CR, a. s., Ostravská 29, 747 70 Opava - Komárov, CZ;
(580) 28.11.2002

(111) 183137

(210) 636-95
(732) CHYTRÁ BARVA, s. r. o., Lípa 289, 763 11 Zlín, CZ;
(580) 27.11.2002

(111) 183176

(210) 1358-95
(732) IVAX - CR, a. s., Ostravská 29, 747 70 Opava - Komárov, CZ;
(580) 29.11.2002

(111) 183406

(210) 3541-95
(732) IVAX - CR, a. s., Ostravská 29, 747 70 Opava - Komárov, CZ;
(580) 28.11.2002

(111) 183558
 (210) 1645-96
 (732) Sanoma Magazines Praha s. r. o., Malá Štěpánská 17, 120 79 Praha 2, CZ;
 (580) 16.12.2002

(111) 187384
 (210) 816-97
 (732) Sanoma Magazines Praha s. r. o., Malá Štěpánská 17, 120 79 Praha 2, CZ;
 (580) 16.12.2002

(111) 183823
 (210) 109-96
 (732) IVAX - CR, a. s., Ostravská 29, 747 70 Opava - Komárov, CZ;
 (580) 28.11.2002

(111) 187689
 (210) 477-96
 (732) Sanoma Magazines Praha s. r. o., Malá Štěpánská 17, 120 79 Praha 2, CZ;
 (580) 16.12.2002

(111) 183937
 (210) 890-96
 (732) Sanoma Magazines Praha s. r. o., Malá Štěpánská 17, 120 79 Praha 2, CZ;
 (580) 16.12.2002

(111) 187819
 (210) 905-97
 (732) Sanoma Magazines Praha s. r. o., Malá Štěpánská 17, 120 79 Praha 2, CZ;
 (580) 16.12.2002

(111) 185277
 (210) 3031-96
 (732) CHYTRÁ BARVA, s. r. o., Lípa 289, 763 11 Zlín, CZ;
 (580) 27.11.2002

(111) 189148
 (210) 3703-97
 (732) NAVISION DEVELOPMENT A/S, Bregnerodvej 133, DK-3460 Birkerød, DK;
 (580) 27.11.2002

(111) 185434
 (210) 434-96
 (732) CHYTRÁ BARVA, s. r. o., Lípa 289, 763 11 Zlín, CZ;
 (580) 27.11.2002

(111) 189148
 (210) 3703-97
 (732) DAMGAARD DEVELOPMENT A/S, Bregnerodvej 133, DK-3460 Birkerød, DK;
 (580) 27.11.2002

(111) 185483
 (210) 1481-96
 (732) Sanoma Magazines Praha s. r. o., Malá Štěpánská 17, 120 79 Praha 2, CZ;
 (580) 16.12.2002

(111) 189218
 (210) 3238-96
 (732) Cott Beverages Inc., 4211 W. Boy Scout Blvd., Corporate Center II, Tampa, Florida 33607, US;
 (580) 22.11.2002

(111) 186580
 (210) 2236-95
 (732) Sanoma Magazines Praha s. r. o., Malá Štěpánská 17, 120 79 Praha 2, CZ;
 (580) 16.12.2002

(111) 190748
 (210) 412-98
 (732) CHYTRÁ BARVA, s. r. o., Lípa 289, 763 11 Zlín, CZ;
 (580) 27.11.2002

(111) 186708
 (210) 3311-96
 (732) Sanoma Magazines Praha s. r. o., Malá Štěpánská 17, 120 79 Praha 2, CZ;
 (580) 16.12.2002

(111) 191112
 (210) 1149-98
 (732) BVS International N. V., Plaza Jojo Correa 1-5, Curacao, AN;
 (580) 28.11.2002

(111) 186709
 (210) 3312-96
 (732) Sanoma Magazines Praha s. r. o., Malá Štěpánská 17, 120 79 Praha 2, CZ;
 (580) 16.12.2002

(111) 191407
 (210) 3108-97
 (732) BVS International N. V., Plaza Jojo Correa 1-5, Curacao, AN;
 (580) 28.11.2002

(111) 191448

(210) 1073-98
(732) BVS International N. V., Plaza Jojo Correa 1-5,
Curacao, AN;
(580) 28.11.2002

(111) 192427

(210) 19-99
(732) Ahlers AG, Elverdisser Strasse 313, D-32052
Herford, DE;
(580) 03.12.2002

(111) 192475

(210) 1128-94
(732) KOMPOZIT, spol. s r. o., U Průhonu 1137,
170 00 Praha 7, Holešovice, CZ;
(580) 28.11.2002

(111) 193239

(210) 1262-99
(732) CHYTRÁ BARVA, s. r. o., Lípa 289, 763 11
Zlín, CZ;
(580) 27.11.2002

(111) 193240

(210) 1263-99
(732) CHYTRÁ BARVA, s. r. o., Lípa 289, 763 11
Zlín, CZ;
(580) 27.11.2002

(111) 193241

(210) 1264-99
(732) CHYTRÁ BARVA, s. r. o., Lípa 289, 763 11
Zlín, CZ;
(580) 27.11.2002

(111) 193242

(210) 1265-99
(732) CHYTRÁ BARVA, s. r. o., Lípa 289, 763 11
Zlín, CZ;
(580) 27.11.2002

(111) 193243

(210) 1266-99
(732) CHYTRÁ BARVA, s. r. o., Lípa 289, 763 11
Zlín, CZ;
(580) 27.11.2002

(111) 193317

(210) 3314-98
(732) IVAX - CR, a. s., Ostravská 29, 747 70 Opava -
- Komárov, CZ;
(580) 28.11.2002

(111) 194571

(210) 2305-99
(732) IVAX - CR, a. s., Ostravská 29, 747 70 Opava -
- Komárov, CZ;
(580) 28.11.2002

(111) 194572

(210) 2306-99
(732) IVAX - CR, a. s., Ostravská 29, 747 70 Opava -
- Komárov, CZ;
(580) 28.11.2002

(111) 195951

(210) 462-99
(732) CHYTRÁ BARVA, s. r. o., Lípa 289, 763 11
Zlín, CZ;
(580) 27.11.2002

(111) 195952

(210) 463-99
(732) CHYTRÁ BARVA, s. r. o., Lípa 289, 763 11
Zlín, CZ;
(580) 27.11.2002

(111) 195953

(210) 464-99
(732) CHYTRÁ BARVA, s. r. o., Lípa 289, 763 11
Zlín, CZ;
(580) 27.11.2002

(111) 195954

(210) 465-99
(732) CHYTRÁ BARVA, s. r. o., Lípa 289, 763 11
Zlín, CZ;
(580) 27.11.2002

(111) 196032

(210) 492-2000
(732) CHYTRÁ BARVA, s. r. o., Lípa 289, 763 11
Zlín, CZ;
(580) 27.11.2002

(111) 196271

(210) 1253-2000
(732) Sano - Moderná výživa zvierat, s. r. o., Dlhé Die-
ly I. 23/a, 841 04 Bratislava, SK;
(580) 19.11.2002

(111) 196413

(210) 1251-2000
(732) Sano - Moderná výživa zvierat, s. r. o., Dlhé Die-
ly I. 23/a, 841 04 Bratislava, SK;
(580) 19.11.2002

(111) 196414

(210) 1252-2000
 (732) Sano - Moderná výživa zvierat, s. r. o., Dlhé Die-
 ly I. 23/a, 841 04 Bratislava, SK;
 (580) 19.11.2002

(111) 196748

(210) 1177-2000
 (732) ABC Advertising s. r. o. v likvidácii, Viedenská
 cesta 257, 851 01 Bratislava, SK;
 (580) 22.11.2002

(111) 196748

(210) 1177-2000
 (732) ABC Advertising s. r. o. v likvidácii, Viedenská
 cesta 5, 851 01 Bratislava, SK;
 (580) 22.11.2002

(111) 197096

(210) 1247-2000
 (732) Sano - Moderná výživa zvierat, s. r. o., Dlhé Die-
 ly I. 23/a, 841 04 Bratislava, SK;
 (580) 19.11.2002

(111) 197097

(210) 1248-2000
 (732) Sano - Moderná výživa zvierat, s. r. o., Dlhé Die-
 ly I. 23/a, 841 04 Bratislava, SK;
 (580) 19.11.2002

(111) 197098

(210) 1249-2000
 (732) Sano - Moderná výživa zvierat, s. r. o., Dlhé Die-
 ly I. 23/a, 841 04 Bratislava, SK;
 (580) 19.11.2002

(111) 197099

(210) 1250-2000
 (732) Sano - Moderná výživa zvierat, s. r. o., Dlhé Die-
 ly I. 23/a, 841 04 Bratislava, SK;
 (580) 19.11.2002

(111) 197786

(210) 2791-2000
 (732) GRANUM, a. s., Jovická ulica č. 613, 049 51
 Brzotín, SK;
 (580) 22.11.2002

(111) 197787

(210) 2792-2000
 (732) GRANUM, a. s., Jovická ulica č. 613, 049 51
 Brzotín, SK;
 (580) 22.11.2002

(111) 197788

(210) 2794-2000
 (732) GRANUM, a. s., Jovická ulica č. 613, 049 51
 Brzotín, SK;
 (580) 09.12.2002

(111) 199250

(210) 2793-2000
 (732) GRANUM, a. s., Jovická ulica č. 613, 049 51
 Brzotín, SK;
 (580) 20.11.2002

(111) 199304

(210) 3796-2000
 (732) CHYTRÁ BARVA, s. r. o., Lípa 289, 763 11
 Zlín, CZ;
 (580) 27.11.2002

(111) 199421

(210) 3797-2000
 (732) CHYTRÁ BARVA, s. r. o., Lípa 289, 763 11
 Zlín, CZ;
 (580) 27.11.2002

(111) 200480

(210) 1162-2001
 (732) ČSOB Leasing, a. s., Panónska cesta 11, 852 01
 Bratislava, SK;
 (580) 19.11.2002

(111) 200627

(210) 1789-2001
 (732) CHYTRÁ BARVA, s. r. o., Lípa 289, 763 11
 Zlín, CZ;
 (580) 27.11.2002

(111) 200628

(210) 1790-2001
 (732) CHYTRÁ BARVA, s. r. o., Lípa 289, 763 11
 Zlín, CZ;
 (580) 27.11.2002

(111) 200629

(210) 1791-2001
 (732) CHYTRÁ BARVA, s. r. o., Lípa 289, 763 11
 Zlín, CZ;
 (580) 27.11.2002

Licenčné zmluvy registrované

(111) 105373

(210) 5774
 (732) Palaba, a. s., Slaný, CZ;
 (791) Bateria Slovensko s. r. o., Tajovského 21, 971 01
 Prievidza, SK;
 Druh licencie: zmluvná nevýlučná
 Dátum uzavretia licenčnej zmluvy: 03.06.2002
 (580) 06.12.2002

(111) 157580

(210) 40067
 (732) Hertz System, Inc., spoločnosť zriadená podľa
 zákonov štátu Delaware, 225 Brae Boulevard,
 Park Ridge, New Jersey 07656, US;
 (791) Rentex Autopůjčovna s. r. o., Dědinská 29,
 161 00 Praha, CZ;
 Druh licencie: zmluvná nevýlučná
 Dátum uzavretia licenčnej zmluvy: 07.11.2001
 (580) 16.12.2002

(111) 181484

(210) 68544
 (732) STACOL, a. s., Americká 35, 120 00 Praha 2,
 CZ;
 (791) COLORLAK - SERVIS, s. r. o., Poděbradská 36,
 Praha 9, CZ;
 Druh licencie: zmluvná nevýlučná
 Dátum uzavretia licenčnej zmluvy: 02.01.2002
 (580) 02.12.2002

(111) 197453

(210) 1971-2000
 (732) Antinari Anstalt, Vaduz, LI;
 (791) MARILA BALÍRNY a. s., Durychova 101,
 142 01 Praha, CZ;
 Druh licencie: zmluvná nevýlučná
 Dátum uzavretia licenčnej zmluvy: 28.02.2002
 (580) 22.11.2002

(111) 197453

(210) 1971-2000
 (732) Antinari Anstalt, Vaduz, LI;
 (791) MARILA MARKETING s. r. o., Durychova 101,
 142 01 Praha, CZ;
 Druh licencie: zmluvná nevýlučná
 Dátum uzavretia licenčnej zmluvy: 28.02.2002
 (580) 22.11.2002

(111) 197453

(210) 1971-2000
 (732) Antinari Anstalt, Vaduz, LI;
 (791) DILLARD ENTERPRISES LIMITED, Nikosia,
 CY;
 Druh licencie: zmluvná nevýlučná
 Dátum uzavretia licenčnej zmluvy: 28.02.2002
 (580) 22.11.2002

(111) 197454

(210) 1972-2000
 (732) Antinari Anstalt, Vaduz, LI;
 (791) DILLARD ENTERPRISES LIMITED, Nikosia,
 CY;
 Druh licencie: zmluvná nevýlučná
 Dátum uzavretia licenčnej zmluvy: 28.02.2002
 (580) 22.11.2002

(111) 197454

(210) 1972-2000
 (732) Antinari Anstalt, Vaduz, LI;
 (791) MARILA MARKETING s. r. o., Durychova 101,
 142 01 Praha, CZ;
 Druh licencie: zmluvná nevýlučná
 Dátum uzavretia licenčnej zmluvy: 28.02.2002
 (580) 22.11.2002

(111) 197454

(210) 1972-2000
 (732) Antinari Anstalt, Vaduz, LI;
 (791) MARILA BALÍRNY a. s., Durychova 101,
 142 01 Praha, CZ;
 Druh licencie: zmluvná nevýlučná
 Dátum uzavretia licenčnej zmluvy: 28.02.2002
 (580) 22.11.2002

(111) 199594

(210) 811-2001
 (732) OASIS CORPORATION, 265 North Hamilton
 Road, Columbus, Ohio 43213, US;
 (791) OASIS East Spolka z ograniczona odpowiedzial-
 noscia, Konstytucji 11/226, 44-100 Gliwice, PL;
 Druh licencie: zmluvná nevýlučná
 Dátum uzavretia licenčnej zmluvy: 09.07.2002
 (580) 29.11.2002

(111) 199594

(210) 811-2001
 (732) OASIS CORPORATION, 265 North Hamilton
 Road, Columbus, Ohio 43213, US;
 (791) B INTERNATIONAL, Industrial Estate, Bunree
 Road, Ballina, Co., Mayo, IE;
 Druh licencie: zmluvná nevýlučná
 Dátum uzavretia licenčnej zmluvy: 09.07.2002
 (580) 29.11.2002

(111) 199595

(210) 812-2001
 (732) OASIS CORPORATION, 265 North Hamilton
 Road, Columbus, Ohio 43213, US;
 (791) B INTERNATIONAL, Industrial Estate, Bunree
 Road, Ballina, Co., Mayo, IE;
 Druh licencie: zmluvná nevýlučná
 Dátum uzavretia licenčnej zmluvy: 09.07.2002
 (580) 29.11.2002

(111) 199595

- (210) 812-2001
(732) OASIS CORPORATION, 265 North Hamilton Road, Columbus, Ohio 43213, US;
(791) OASIS East Spolka z ograniczona odpowiedzialnoscia, Konstytucji 11/226, 44-100 Gliwice, PL;
Druh licencie: zmluvná nevýlučná
Dátum uzavretia licenčnej zmluvy: 09.07.2002
(580) 29.11.2002
-

(111) 199710

- (210) 809-2001
(732) OASIS CORPORATION, 265 North Hamilton Road, Columbus, Ohio 43213, US;
(791) OASIS East Spolka z ograniczona odpowiedzialnoscia, Konstytucji 11/226, 44-100 Gliwice, PL;
Druh licencie: zmluvná nevýlučná
Dátum uzavretia licenčnej zmluvy: 16.07.2002
(580) 29.11.2002
-

(111) MOZ 376436

- (732) „ESAROM“ ESSENZENFABRIK GmbH 41, Esaromstrasse 2105 OBERROHRBACH BEI WIEN AUTRICHE, At;
(791) WALMARK NÁPOJE, spol. s. r. o., Ružičková 4, 972 44 Kamenec pod Vtáčnikom, SK;
Dátum uzavretia licenčnej zmluvy: 29.10.2002
(580) 9.12.2002
-

(111) MOZ 488118

- (732) OILINVEST (Netherlands) B. V. 277, Groene Tuin, Rotterdam. NL-3078KG PAYS-BAS, NL;
(791) TAMOIL SLOVENSKO, spol. s. r. o., Nám. SNP 21, 811 01 Bratislava, SK;
Druh licencie: zmluvná nevýlučná
Dátum uzavretia licenčnej zmluvy: 15.10.2002
(580) 9.12.2002
-

(111) MOZ 494449

- (732) OILINVEST (Netherlands) B. V. 277, Groene Tuin, Rotterdam. NL-3078KG PAYS-BAS, NL;
(791) TAMOIL SLOVENSKO, spol. s. r. o., Nám. SNP 21, 811 01 Bratislava, SK;
Druh licencie: zmluvná nevýlučná
Dátum uzavretia licenčnej zmluvy: 15.10.2002
(580) 9.12.2002
-

(111) MOZ 538821

- (732) Lidl Stiftung & Co. KG 2, Heiner-Fleischmann-Strasse, 74172 Neckarsulm, Allemagne, DE;
(791) Lidl Slovenská republika v. o. s., Lešková 9/a, 811 04 Bratislava, SK;
Dátum uzavretia licenčnej zmluvy: 12.07.2001
(580) 9.12.2002.
-

(111) MOZ 568206

- (732) Lidl Stiftung & Co. KG 2, Heiner-Fleischmann-Strasse, 74172 Neckarsulm, Allemagne, DE;
(791) Lidl Slovenská republika v. o. s., Lešková 9/a, 811 04 Bratislava, SK;
Dátum uzavretia licenčnej zmluvy: 12.07.2001
(580) 9.12.2002.
-

(111) MOZ 634206

- (732) Lidl Stiftung & Co. KG 2, Heiner-Fleischmann-Strasse, 74172 Neckarsulm, Allemagne, DE;
(791) Lidl Slovenská republika v. o. s., Lešková 9/a, 811 04 Bratislava, SK;
Dátum uzavretia licenčnej zmluvy: 12.07.2001
(580) 9.12.2002.
-

(111) MOZ 747156

- (732) Lidl Stiftung & Co. KG 2, Heiner-Fleischmann-Strasse, 74172 Neckarsulm, Allemagne, DE;
(791) Lidl Slovenská republika v. o. s., Lešková 9/a, 811 04 Bratislava, SK;
Dátum uzavretia licenčnej zmluvy: 12.07.2001
(580) 9.12.2002.
-

(111) MOZ 609472

- (732) Lidl Stiftung & Co. KG 2, Heiner-Fleischmann-Strasse, 74172 Neckarsulm, Allemagne, DE;
(791) Lidl Slovenská republika v. o. s., Lešková 9/a, 811 04 Bratislava, SK;
Dátum uzavretia licenčnej zmluvy: 12.07.2001
(580) 9.12.2002.
-

(111) MOZ 646812

- (732) Lidl Stiftung & Co. KG 2, Heiner-Fleischmann-Strasse, 74172 Neckarsulm, Allemagne, DE;
(791) Lidl Slovenská republika v. o. s., Lešková 9/a, 811 04 Bratislava, SK;
Dátum uzavretia licenčnej zmluvy: 12.07.2001
(580) 9.12.2002.
-

(111) MOZ 693752

- (732) Lidl Stiftung & Co. KG 2, Heiner-Fleischmann-Strasse, 74172 Neckarsulm, Allemagne, DE;
(791) Lidl Slovenská republika v. o. s., Lešková 9/a, 811 04 Bratislava, SK;
Dátum uzavretia licenčnej zmluvy: 12.07.2001
(580) 9.12.2002.
-

(111) MOZ 666135

- (732) Lidl Stiftung & Co. KG 2, Heiner-Fleischmann-Strasse, 74172 Neckarsulm, Allemagne, DE;
(791) Lidl Slovenská republika v. o. s., Lešková 9/a, 811 04 Bratislava, SK;
Dátum uzavretia licenčnej zmluvy: 12.07.2001
(580) 9.12.2002.
-

(111) MOZ 628910

- (732) Lidl Stiftung & Co. KG 2, Heiner-Fleischmann-Strasse, 74172 Neckarsulm, Allemagne, DE;
(791) Lidl Slovenská republika v. o. s., Lešková 9/a, 811 04 Bratislava, SK;
Dátum uzavretia licenčnej zmluvy: 12.07.2001
(580) 9.12.2002.
-

(111) MOZ 731789

(732) Lidl Stiftung & Co. KG 2, Heiner-Fleischmann-Strasse, 74172 Neckarsulm, Allemagne, DE;
(791) Lidl Slovenská republika v. o. s., Lešková 9/a, 811 04 Bratislava, SK;
Dátum uzavretia licenčnej zmluvy: 12.07.2001
(580) 9.12.2002.

(111) MOZ 657319

(732) Lidl Stiftung & Co. KG 2, Heiner-Fleischmann-Strasse, 74172 Neckarsulm, Allemagne, DE;
(791) Lidl Slovenská republika v. o. s., Lešková 9/a, 811 04 Bratislava, SK;
Dátum uzavretia licenčnej zmluvy: 12.07.2001
(580) 9.12.2002.

(111) MOZ 717917

(732) Lidl Stiftung & Co. KG 2, Heiner-Fleischmann-Strasse, 74172 Neckarsulm, Allemagne, DE;
(791) Lidl Slovenská republika v. o. s., Lešková 9/a, 811 04 Bratislava, SK;
Dátum uzavretia licenčnej zmluvy: 12.07.2001
(580) 9.12.2002.

(111) MOZ 651125

(732) Lidl Stiftung & Co. KG 2, Heiner-Fleischmann-Strasse, 74172 Neckarsulm, Allemagne, DE;
(791) Lidl Slovenská republika v. o. s., Lešková 9/a, 811 04 Bratislava, SK;
Dátum uzavretia licenčnej zmluvy: 12.07.2001
(580) 9.12.2002.

(111) MOZ 728965

(732) Lidl Stiftung & Co. KG 2, Heiner-Fleischmann-Strasse, 74172 Neckarsulm, Allemagne, DE;
(791) Lidl Slovenská republika v. o. s., Lešková 9/a, 811 04 Bratislava, SK;
Dátum uzavretia licenčnej zmluvy: 12.07.2001
(580) 9.12.2002.

(111) MOZ 652420

(732) Lidl Stiftung & Co. KG 2, Heiner-Fleischmann-Strasse, 74172 Neckarsulm, Allemagne, DE;
(791) Lidl Slovenská republika v. o. s., Lešková 9/a, 811 04 Bratislava, SK;
Dátum uzavretia licenčnej zmluvy: 12.07.2001
(580) 9.12.2002.

(111) MOZ 575828

(732) Lidl Stiftung & Co. KG 2, Heiner-Fleischmann-Strasse, 74172 Neckarsulm, Allemagne, DE;
(791) Lidl Slovenská republika v. o. s., Lešková 9/a, 811 04 Bratislava, SK;
Dátum uzavretia licenčnej zmluvy: 12.07.2001
(580) 9.12.2002.

(111) MOZ 249411

(732) Lidl Stiftung & Co. KG 2, Heiner-Fleischmann-Strasse, 74172 Neckarsulm, Allemagne, DE;
(791) Lidl Slovenská republika v. o. s., Lešková 9/a, 811 04 Bratislava, SK;
Dátum uzavretia licenčnej zmluvy: 12.07.2001
(580) 9.12.2002.

(111) MOZ 657119

(732) Lidl Stiftung & Co. KG 2, Heiner-Fleischmann-Strasse, 74172 Neckarsulm, Allemagne, DE;
(791) Lidl Slovenská republika v. o. s., Lešková 9/a, 811 04 Bratislava, SK;
Dátum uzavretia licenčnej zmluvy: 12.07.2001
(580) 9.12.2002.

(111) MOZ 730885

(732) Lidl Stiftung & Co. KG 2, Heiner-Fleischmann-Strasse, 74172 Neckarsulm, Allemagne, DE;
(791) Lidl Slovenská republika v. o. s., Lešková 9/a, 811 04 Bratislava, SK;
Dátum uzavretia licenčnej zmluvy: 12.07.2001
(580) 9.12.2002.

(111) MOZ 668550

(732) Lidl Stiftung & Co. KG 2, Heiner-Fleischmann-Strasse, 74172 Neckarsulm, Allemagne, DE;
(791) Lidl Slovenská republika v. o. s., Lešková 9/a, 811 04 Bratislava, SK;
Dátum uzavretia licenčnej zmluvy: 12.07.2001
(580) 9.12.2002.

(111) MOZ 717971

(732) Lidl Stiftung & Co. KG 2, Heiner-Fleischmann-Strasse, 74172 Neckarsulm, Allemagne, DE;
(791) Lidl Slovenská republika v. o. s., Lešková 9/a, 811 04 Bratislava, SK;
Dátum uzavretia licenčnej zmluvy: 12.07.2001
(580) 9.12.2002.

(111) MOZ 705615

(732) Lidl Stiftung & Co. KG 2, Heiner-Fleischmann-Strasse, 74172 Neckarsulm, Allemagne, DE;
(791) Lidl Slovenská republika v. o. s., Lešková 9/a, 811 04 Bratislava, SK;
Dátum uzavretia licenčnej zmluvy: 12.07.2001
(580) 9.12.2002.

(111) MOZ 632034

(732) Lidl Stiftung & Co. KG 2, Heiner-Fleischmann-Strasse, 74172 Neckarsulm, Allemagne, DE;
(791) Lidl Slovenská republika v. o. s., Lešková 9/a, 811 04 Bratislava, SK;
Dátum uzavretia licenčnej zmluvy: 12.07.2001
(580) 9.12.2002.

(111) MOZ 664343

(732) Lidl Stiftung & Co. KG 2, Heiner-Fleischmann-Strasse, 74172 Neckarsulm, Allemagne, DE;
(791) Lidl Slovenská republika v. o. s., Lešková 9/a, 811 04 Bratislava, SK;
Dátum uzavretia licenčnej zmluvy: 12.07.2001
(580) 9.12.2002.664343

(111) MOZ 682915

(732) Lidl Stiftung & Co. KG 2, Heiner-Fleischmann-Strasse, 74172 Neckarsulm, Allemagne, DE;
(791) Lidl Slovenská republika v. o. s., Lešková 9/a, 811 04 Bratislava, SK;
Dátum uzavretia licenčnej zmluvy: 12.07.2001
(580) 9.12.2002.

(111) MOZ 684078

(732) Lidl Stiftung & Co. KG 2, Heiner-Fleischmann-Strasse, 74172 Neckarsulm, Allemagne, DE;
(791) Lidl Slovenská republika v. o. s., Lešková 9/a, 811 04 Bratislava, SK;
Dátum uzavretia licenčnej zmluvy: 12.07.2001
(580) 9.12.2002.

(111) MOZ 673878

(732) Lidl Stiftung & Co. KG 2, Heiner-Fleischmann-Strasse, 74172 Neckarsulm, Allemagne, DE;
(791) Lidl Slovenská republika v. o. s., Lešková 9/a, 811 04 Bratislava, SK;
Dátum uzavretia licenčnej zmluvy: 12.07.2001
(580) 9.12.2002.

(111) MOZ 753781

(732) Lidl Stiftung & Co. KG 2, Heiner-Fleischmann-Strasse, 74172 Neckarsulm, Allemagne, DE;
(791) Lidl Slovenská republika v. o. s., Lešková 9/a, 811 04 Bratislava, SK;
Dátum uzavretia licenčnej zmluvy: 12.07.2001
(580) 9.12.2002.

(111) MOZ 668706

(732) Lidl Stiftung & Co. KG 2, Heiner-Fleischmann-Strasse, 74172 Neckarsulm, Allemagne, DE;
(791) Lidl Slovenská republika v. o. s., Lešková 9/a, 811 04 Bratislava, SK;
Dátum uzavretia licenčnej zmluvy: 12.07.2001
(580) 9.12.2002.

(111) MOZ 761040

(732) Lidl Stiftung & Co. KG 2, Heiner-Fleischmann-Strasse, 74172 Neckarsulm, Allemagne, DE;
(791) Lidl Slovenská republika v. o. s., Lešková 9/a, 811 04 Bratislava, SK;
Dátum uzavretia licenčnej zmluvy: 12.07.2001
(580) 9.12.2002.

(111) MOZ 617921

(732) Lidl Stiftung & Co. KG 2, Heiner-Fleischmann-Strasse, 74172 Neckarsulm, Allemagne, DE;
(791) Lidl Slovenská republika v. o. s., Lešková 9/a, 811 04 Bratislava, SK;
Dátum uzavretia licenčnej zmluvy: 12.07.2001
(580) 9.12.2002.

(111) MOZ 691985

(732) Lidl Stiftung & Co. KG 2, Heiner-Fleischmann-Strasse, 74172 Neckarsulm, Allemagne, DE;
(791) Lidl Slovenská republika v. o. s., Lešková 9/a, 811 04 Bratislava, SK;
Dátum uzavretia licenčnej zmluvy: 12.07.2001
(580) 9.12.2002.

(111) MOZ 709128

(732) Lidl Stiftung & Co. KG 2, Heiner-Fleischmann-Strasse, 74172 Neckarsulm, Allemagne, DE;
(791) Lidl Slovenská republika v. o. s., Lešková 9/a, 811 04 Bratislava, SK;
Dátum uzavretia licenčnej zmluvy: 12.07.2001
(580) 9.12.2002.

(111) MOZ 709128

(732) Lidl Stiftung & Co. KG 2, Heiner-Fleischmann-Strasse, 74172 Neckarsulm, Allemagne, DE;
(791) Lidl Slovenská republika v. o. s., Lešková 9/a, 811 04 Bratislava, SK;
Dátum uzavretia licenčnej zmluvy: 12.07.2001
(580) 9.12.2002.

(111) MOZ 703623

(732) Lidl Stiftung & Co. KG 2, Heiner-Fleischmann-Strasse, 74172 Neckarsulm, Allemagne, DE;
(791) Lidl Slovenská republika v. o. s., Lešková 9/a, 811 04 Bratislava, SK;
Dátum uzavretia licenčnej zmluvy: 12.07.2001
(580) 9.12.2002.

(111) MOZ 656113

(732) Lidl Stiftung & Co. KG 2, Heiner-Fleischmann-Strasse, 74172 Neckarsulm, Allemagne, DE;
(791) Lidl Slovenská republika v. o. s., Lešková 9/a, 811 04 Bratislava, SK;
Dátum uzavretia licenčnej zmluvy: 12.07.2001
(580) 9.12.2002.

(111) MOZ 654488

(732) Lidl Stiftung & Co. KG 2, Heiner-Fleischmann-Strasse, 74172 Neckarsulm, Allemagne, DE;
(791) Lidl Slovenská republika v. o. s., Lešková 9/a, 811 04 Bratislava, SK;
Dátum uzavretia licenčnej zmluvy: 12.07.2001
(580) 9.12.2002.

(111) MOZ 608406

(732) Lidl Stiftung & Co. KG 2, Heiner-Fleischmann-Strasse, 74172 Neckarsulm, Allemagne, DE;
(791) Lidl Slovenská republika v. o. s., Lešková 9/a, 811 04 Bratislava, SK;
Dátum uzavretia licenčnej zmluvy: 12.07.2001
(580) 9.12.2002.

(111) MOZ 707699

(732) Lidl Stiftung & Co. KG 2, Heiner-Fleischmann-Strasse, 74172 Neckarsulm, Allemagne, DE;
(791) Lidl Slovenská republika v. o. s., Lešková 9/a, 811 04 Bratislava, SK;
Dátum uzavretia licenčnej zmluvy: 12.07.2001
(580) 9.12.2002.

(111) MOZ 666956

(732) Lidl Stiftung & Co. KG 2, Heiner-Fleischmann-Strasse, 74172 Neckarsulm, Allemagne, DE;
(791) Lidl Slovenská republika v. o. s., Lešková 9/a, 811 04 Bratislava, SK;
Dátum uzavretia licenčnej zmluvy: 12.07.2001
(580) 9.12.2002.

(111) MOZ 669060

(732) Lidl Stiftung & Co. KG 2, Heiner-Fleischmann-Strasse, 74172 Neckarsulm, Allemagne, DE;
(791) Lidl Slovenská republika v. o. s., Lešková 9/a, 811 04 Bratislava, SK;
Dátum uzavretia licenčnej zmluvy: 12.07.2001
(580) 9.12.2002.

(111) MOZ 619684

(732) Lidl Stiftung & Co. KG 2, Heiner-Fleischmann-Strasse, 74172 Neckarsulm, Allemagne, DE;
(791) Lidl Slovenská republika v. o. s., Lešková 9/a, 811 04 Bratislava, SK;
Dátum uzavretia licenčnej zmluvy: 12.07.2001
(580) 9.12.2002.

(111) MOZ 671809

(732) Lidl Stiftung & Co. KG 2, Heiner-Fleischmann-Strasse, 74172 Neckarsulm, Allemagne, DE;
(791) Lidl Slovenská republika v. o. s., Lešková 9/a, 811 04 Bratislava, SK;
Dátum uzavretia licenčnej zmluvy: 12.07.2001
(580) 9.12.2002.

(111) MOZ 583745

(732) Lidl Stiftung & Co. KG 2, Heiner-Fleischmann-Strasse, 74172 Neckarsulm, Allemagne, DE;
(791) Lidl Slovenská republika v. o. s., Lešková 9/a, 811 04 Bratislava, SK;
Dátum uzavretia licenčnej zmluvy: 12.07.2001
(580) 9.12.2002.

(111) MOZ 624228

(732) Lidl Stiftung & Co. KG 2, Heiner-Fleischmann-Strasse, 74172 Neckarsulm, Allemagne, DE;
(791) Lidl Slovenská republika v. o. s., Lešková 9/a, 811 04 Bratislava, SK;
Dátum uzavretia licenčnej zmluvy: 12.07.2001
(580) 9.12.2002.

(111) MOZ 660075

(732) Lidl Stiftung & Co. KG 2, Heiner-Fleischmann-Strasse, 74172 Neckarsulm, Allemagne, DE;
(791) Lidl Slovenská republika v. o. s., Lešková 9/a, 811 04 Bratislava, SK;
Dátum uzavretia licenčnej zmluvy: 12.07.2001
(580) 9.12.2002.

(111) MOZ 705735

(732) Lidl Stiftung & Co. KG 2, Heiner-Fleischmann-Strasse, 74172 Neckarsulm, Allemagne, DE;
(791) Lidl Slovenská republika v. o. s., Lešková 9/a, 811 04 Bratislava, SK;
Dátum uzavretia licenčnej zmluvy: 12.07.2001
(580) 9.12.2002.

(111) MOZ 617413

(732) Lidl Stiftung & Co. KG 2, Heiner-Fleischmann-Strasse, 74172 Neckarsulm, Allemagne, DE;
(791) Lidl Slovenská republika v. o. s., Lešková 9/a, 811 04 Bratislava, SK;
Dátum uzavretia licenčnej zmluvy: 12.07.2001
(580) 9.12.2002.

(111) MOZ 757625

(732) Lidl Stiftung & Co. KG 2, Heiner-Fleischmann-Strasse, 74172 Neckarsulm, Allemagne, DE;
(791) Lidl Slovenská republika v. o. s., Lešková 9/a, 811 04 Bratislava, SK;
Dátum uzavretia licenčnej zmluvy: 12.07.2001
(580) 9.12.2002.

(111) MOZ 756812

(732) Lidl Stiftung & Co. KG 2, Heiner-Fleischmann-Strasse, 74172 Neckarsulm, Allemagne, DE;
(791) Lidl Slovenská republika v. o. s., Lešková 9/a, 811 04 Bratislava, SK;
Dátum uzavretia licenčnej zmluvy: 12.07.2001
(580) 9.12.2002.

(111) MOZ 731768

(732) Lidl Stiftung & Co. KG 2, Heiner-Fleischmann-Strasse, 74172 Neckarsulm, Allemagne, DE;
(791) Lidl Slovenská republika v. o. s., Lešková 9/a, 811 04 Bratislava, SK;
Dátum uzavretia licenčnej zmluvy: 12.07.2001
(580) 9.12.2002.

(111) MOZ 626786

(732) Lidl Stiftung & Co. KG 2, Heiner-Fleischmann-Strasse, 74172 Neckarsulm, Allemagne, DE;
(791) Lidl Slovenská republika v. o. s., Lešková 9/a, 811 04 Bratislava, SK;
Dátum uzavretia licenčnej zmluvy: 12.07.2001
(580) 9.12.2002.

(111) MOZ 707685

(732) Lidl Stiftung & Co. KG 2, Heiner-Fleischmann-Strasse, 74172 Neckarsulm, Allemagne, DE;
(791) Lidl Slovenská republika v. o. s., Lešková 9/a, 811 04 Bratislava, SK;
Dátum uzavretia licenčnej zmluvy: 12.07.2001
(580) 9.12.2002.

(111) MOZ 607531

(732) Lidl Stiftung & Co. KG 2, Heiner-Fleischmann-Strasse, 74172 Neckarsulm, Allemagne, DE;
(791) Lidl Slovenská republika v. o. s., Lešková 9/a, 811 04 Bratislava, SK;
Dátum uzavretia licenčnej zmluvy: 12.07.2001
(580) 9.12.2002.

(111) MOZ 607535

(732) Lidl Stiftung & Co. KG 2, Heiner-Fleischmann-Strasse, 74172 Neckarsulm, Allemagne, DE;
(791) Lidl Slovenská republika v. o. s., Lešková 9/a, 811 04 Bratislava, SK;
Dátum uzavretia licenčnej zmluvy: 12.07.2001
(580) 9.12.2002.

(111) MOZ 616634

(732) Lidl Stiftung & Co. KG 2, Heiner-Fleischmann-Strasse, 74172 Neckarsulm, Allemagne, DE;
(791) Lidl Slovenská republika v. o. s., Lešková 9/a, 811 04 Bratislava, SK;
Dátum uzavretia licenčnej zmluvy: 12.07.2001
(580) 9.12.2002.

(111) MOZ 607532

(732) Lidl Stiftung & Co. KG 2, Heiner-Fleischmann-Strasse, 74172 Neckarsulm, Allemagne, DE;
(791) Lidl Slovenská republika v. o. s., Lešková 9/a, 811 04 Bratislava, SK;
Dátum uzavretia licenčnej zmluvy: 12.07.2001
(580) 9.12.2002.

(111) MOZ 616633

(732) Lidl Stiftung & Co. KG 2, Heiner-Fleischmann-Strasse, 74172 Neckarsulm, Allemagne, DE;
(791) Lidl Slovenská republika v. o. s., Lešková 9/a, 811 04 Bratislava, SK;
Dátum uzavretia licenčnej zmluvy: 12.07.2001
(580) 9.12.2002.

(111) MOZ 626404

(732) Lidl Stiftung & Co. KG 2, Heiner-Fleischmann-Strasse, 74172 Neckarsulm, Allemagne, DE;
(791) Lidl Slovenská republika v. o. s., Lešková 9/a, 811 04 Bratislava, SK;
Dátum uzavretia licenčnej zmluvy: 12.07.2001
(580) 9.12.2002.

(111) MOZ 618193

(732) Lidl Stiftung & Co. KG 2, Heiner-Fleischmann-Strasse, 74172 Neckarsulm, Allemagne, DE;
(791) Lidl Slovenská republika v. o. s., Lešková 9/a, 811 04 Bratislava, SK;
Dátum uzavretia licenčnej zmluvy: 12.07.2001
(580) 9.12.2002.

(111) MOZ 624094

(732) Lidl Stiftung & Co. KG 2, Heiner-Fleischmann-Strasse, 74172 Neckarsulm, Allemagne, DE;
(791) Lidl Slovenská republika v. o. s., Lešková 9/a, 811 04 Bratislava, SK;
Dátum uzavretia licenčnej zmluvy: 12.07.2001
(580) 9.12.2002.

(111) MOZ 713021

(732) Lidl Stiftung & Co. KG 2, Heiner-Fleischmann-Strasse, 74172 Neckarsulm, Allemagne, DE;
(791) Lidl Slovenská republika v. o. s., Lešková 9/a, 811 04 Bratislava, SK;
Dátum uzavretia licenčnej zmluvy: 12.07.2001
(580) 9.12.2002.

(111) MOZ 568209

(732) Lidl Stiftung & Co. KG 2, Heiner-Fleischmann-Strasse, 74172 Neckarsulm, Allemagne, DE;
(791) Lidl Slovenská republika v. o. s., Lešková 9/a, 811 04 Bratislava, SK;
Dátum uzavretia licenčnej zmluvy: 12.07.2001
(580) 9.12.2002.

(111) MOZ 665348

(732) Lidl Stiftung & Co. KG 2, Heiner-Fleischmann-Strasse, 74172 Neckarsulm, Allemagne, DE;
(791) Lidl Slovenská republika v. o. s., Lešková 9/a, 811 04 Bratislava, SK;
Dátum uzavretia licenčnej zmluvy: 12.07.2001
(580) 9.12.2002.

(111) MOZ 676462

(732) Lidl Stiftung & Co. KG 2, Heiner-Fleischmann-Strasse, 74172 Neckarsulm, Allemagne, DE;
(791) Lidl Slovenská republika v. o. s., Lešková 9/a, 811 04 Bratislava, SK;
Dátum uzavretia licenčnej zmluvy: 12.07.2001
(580) 9.12.2002.

(111) MOZ 748488

(732) Lidl Stiftung & Co. KG 2, Heiner-Fleischmann-Strasse, 74172 Neckarsulm, Allemagne, DE;
(791) Lidl Slovenská republika v. o. s., Lešková 9/a, 811 04 Bratislava, SK;
Dátum uzavretia licenčnej zmluvy: 12.07.2001
(580) 9.12.2002.

(111) MOZ 636094

(732) Lidl Stiftung & Co. KG 2, Heiner-Fleischmann-Strasse, 74172 Neckarsulm, Allemagne, DE;
(791) Lidl Slovenská republika v. o. s., Lešková 9/a, 811 04 Bratislava, SK;
Dátum uzavretia licenčnej zmluvy: 12.07.2001
(580) 9.12.2002.

(111) MOZ 678053

(732) Lidl Stiftung & Co. KG 2, Heiner-Fleischmann-Strasse, 74172 Neckarsulm, Allemagne, DE;
(791) Lidl Slovenská republika v. o. s., Lešková 9/a, 811 04 Bratislava, SK;
Dátum uzavretia licenčnej zmluvy: 12.07.2001
(580) 9.12.2002.

(111) MOZ 657740

(732) Lidl Stiftung & Co. KG 2, Heiner-Fleischmann-Strasse, 74172 Neckarsulm, Allemagne, DE;
(791) Lidl Slovenská republika v. o. s., Lešková 9/a, 811 04 Bratislava, SK;
Dátum uzavretia licenčnej zmluvy: 12.07.2001
(580) 9.12.2002.

(111) MOZ 652671

(732) Lidl Stiftung & Co. KG 2, Heiner-Fleischmann-Strasse, 74172 Neckarsulm, Allemagne, DE;
(791) Lidl Slovenská republika v. o. s., Lešková 9/a, 811 04 Bratislava, SK;
Dátum uzavretia licenčnej zmluvy: 12.07.2001
(580) 9.12.2002.

(111) MOZ 701315

(732) Lidl Stiftung & Co. KG 2, Heiner-Fleischmann-Strasse, 74172 Neckarsulm, Allemagne, DE;
(791) Lidl Slovenská republika v. o. s., Lešková 9/a, 811 04 Bratislava, SK;
Dátum uzavretia licenčnej zmluvy: 12.07.2001
(580) 9.12.2002.

(111) MOZ 678607

(732) Lidl Stiftung & Co. KG 2, Heiner-Fleischmann-Strasse, 74172 Neckarsulm, Allemagne, DE;
(791) Lidl Slovenská republika v. o. s., Lešková 9/a, 811 04 Bratislava, SK;
Dátum uzavretia licenčnej zmluvy: 12.07.2001
(580) 9.12.2002.

(111) MOZ 594305

(732) Lidl Stiftung & Co. KG 2, Heiner-Fleischmann-Strasse, 74172 Neckarsulm, Allemagne, DE;
(791) Lidl Slovenská republika v. o. s., Lešková 9/a, 811 04 Bratislava, SK;
Dátum uzavretia licenčnej zmluvy: 12.07.2001
(580) 9.12.2002.

(111) MOZ 656456

(732) Lidl Stiftung & Co. KG 2, Heiner-Fleischmann-Strasse, 74172 Neckarsulm, Allemagne, DE;
(791) Lidl Slovenská republika v. o. s., Lešková 9/a, 811 04 Bratislava, SK;
Dátum uzavretia licenčnej zmluvy: 12.07.2001
(580) 9.12.2002.

(111) MOZ 651249

(732) Lidl Stiftung & Co. KG 2, Heiner-Fleischmann-Strasse, 74172 Neckarsulm, Allemagne, DE;
(791) Lidl Slovenská republika v. o. s., Lešková 9/a, 811 04 Bratislava, SK;
Dátum uzavretia licenčnej zmluvy: 12.07.2001
(580) 9.12.2002.

(111) MOZ 676552

(732) Lidl Stiftung & Co. KG 2, Heiner-Fleischmann-Strasse, 74172 Neckarsulm, Allemagne, DE;
(791) Lidl Slovenská republika v. o. s., Lešková 9/a, 811 04 Bratislava, SK;
Dátum uzavretia licenčnej zmluvy: 12.07.2001
(580) 9.12.2002.

(111) MOZ 733618

(732) Lidl Stiftung & Co. KG 2, Heiner-Fleischmann-Strasse, 74172 Neckarsulm, Allemagne, DE;
(791) Lidl Slovenská republika v. o. s., Lešková 9/a, 811 04 Bratislava, SK;
Dátum uzavretia licenčnej zmluvy: 12.07.2001
(580) 9.12.2002.

(111) MOZ 732240

(732) Lidl Stiftung & Co. KG 2, Heiner-Fleischmann-Strasse, 74172 Neckarsulm, Allemagne, DE;
(791) Lidl Slovenská republika v. o. s., Lešková 9/a, 811 04 Bratislava, SK;
Dátum uzavretia licenčnej zmluvy: 12.07.2001
(580) 9.12.2002.

(111) MOZ 614314

(732) Lidl Stiftung & Co. KG 2, Heiner-Fleischmann-Strasse, 74172 Neckarsulm, Allemagne, DE;
(791) Lidl Slovenská republika v. o. s., Lešková 9/a, 811 04 Bratislava, SK;
Dátum uzavretia licenčnej zmluvy: 12.07.2001
(580) 9.12.2002.

(111) MOZ 707683

(732) Lidl Stiftung & Co. KG 2, Heiner-Fleischmann-Strasse, 74172 Neckarsulm, Allemagne, DE;
(791) Lidl Slovenská republika v. o. s., Lešková 9/a, 811 04 Bratislava, SK;
Dátum uzavretia licenčnej zmluvy: 12.07.2001
(580) 9.12.2002.

(111) MOZ 758681

(732) Lidl Stiftung & Co. KG 2, Heiner-Fleischmann-Strasse, 74172 Neckarsulm, Allemagne, DE;
(791) Lidl Slovenská republika v. o. s., Lešková 9/a, 811 04 Bratislava, SK;
Dátum uzavretia licenčnej zmluvy: 12.07.2001
(580) 9.12.2002.

(111) MOZ 641395

(732) Lidl Stiftung & Co. KG 2, Heiner-Fleischmann-Strasse, 74172 Neckarsulm, Allemagne, DE;
(791) Lidl Slovenská republika v. o. s., Lešková 9/a, 811 04 Bratislava, SK;
Dátum uzavretia licenčnej zmluvy: 12.07.2001
(580) 9.12.2002.

(111) MOZ 715691

(732) Lidl Stiftung & Co. KG 2, Heiner-Fleischmann-Strasse, 74172 Neckarsulm, Allemagne, DE;
(791) Lidl Slovenská republika v. o. s., Lešková 9/a, 811 04 Bratislava, SK;
Dátum uzavretia licenčnej zmluvy: 12.07.2001
(580) 9.12.2002.

(111) MOZ 584604

(732) Lidl Stiftung & Co. KG 2, Heiner-Fleischmann-Strasse, 74172 Neckarsulm, Allemagne, DE;
(791) Lidl Slovenská republika v. o. s., Lešková 9/a, 811 04 Bratislava, SK;
Dátum uzavretia licenčnej zmluvy: 12.07.2001
(580) 9.12.2002.

(111) MOZ 692837

(732) Lidl Stiftung & Co. KG 2, Heiner-Fleischmann-Strasse, 74172 Neckarsulm, Allemagne, DE;
(791) Lidl Slovenská republika v. o. s., Lešková 9/a, 811 04 Bratislava, SK;
Dátum uzavretia licenčnej zmluvy: 12.07.2001
(580) 9.12.2002.

(111) MOZ 603133A

(732) Lidl Stiftung & Co. KG 2, Heiner-Fleischmann-Strasse, 74172 Neckarsulm, Allemagne, DE;
(791) Lidl Slovenská republika v. o. s., Lešková 9/a, 811 04 Bratislava, SK;
Dátum uzavretia licenčnej zmluvy: 12.07.2001
(580) 9.12.2002.

(111) MOZ 755599

(732) Lidl Stiftung & Co. KG 2, Heiner-Fleischmann-Strasse, 74172 Neckarsulm, Allemagne, DE;
(791) Lidl Slovenská republika v. o. s., Lešková 9/a, 811 04 Bratislava, SK;
Dátum uzavretia licenčnej zmluvy: 12.07.2001
(580) 9.12.2002.

(111) MOZ 672704

(732) Lidl Stiftung & Co. KG 2, Heiner-Fleischmann-Strasse, 74172 Neckarsulm, Allemagne, DE;
(791) Lidl Slovenská republika v. o. s., Lešková 9/a, 811 04 Bratislava, SK;
Dátum uzavretia licenčnej zmluvy: 12.07.2001
(580) 9.12.2002.

(111) MOZ 715804

(732) Lidl Stiftung & Co. KG 2, Heiner-Fleischmann-Strasse, 74172 Neckarsulm, Allemagne, DE;
(791) Lidl Slovenská republika v. o. s., Lešková 9/a, 811 04 Bratislava, SK;
Dátum uzavretia licenčnej zmluvy: 12.07.2001
(580) 9.12.2002.

(111) MOZ 631121

(732) Lidl Stiftung & Co. KG 2, Heiner-Fleischmann-Strasse, 74172 Neckarsulm, Allemagne, DE;
(791) Lidl Slovenská republika v. o. s., Lešková 9/a, 811 04 Bratislava, SK;
Dátum uzavretia licenčnej zmluvy: 12.07.2001
(580) 9.12.2002.

(111) MOZ 752909

(732) Lidl Stiftung & Co. KG 2, Heiner-Fleischmann-Strasse, 74172 Neckarsulm, Allemagne, DE;
(791) Lidl Slovenská republika v. o. s., Lešková 9/a, 811 04 Bratislava, SK;
Dátum uzavretia licenčnej zmluvy: 12.07.2001
(580) 9.12.2002.

(111) MOZ 655396

(732) Lidl Stiftung & Co. KG 2, Heiner-Fleischmann-Strasse, 74172 Neckarsulm, Allemagne, DE;
(791) Lidl Slovenská republika v. o. s., Lešková 9/a, 811 04 Bratislava, SK;
Dátum uzavretia licenčnej zmluvy: 12.07.2001
(580) 9.12.2002.

(111) MOZ 713710

(732) Lidl Stiftung & Co. KG 2, Heiner-Fleischmann-Strasse, 74172 Neckarsulm, Allemagne, DE;
(791) Lidl Slovenská republika v. o. s., Lešková 9/a, 811 04 Bratislava, SK;
Dátum uzavretia licenčnej zmluvy: 12.07.2001
(580) 9.12.2002.

(111) MOZ 582785

(732) Lidl Stiftung & Co. KG 2, Heiner-Fleischmann-Strasse, 74172 Neckarsulm, Allemagne, DE;
(791) Lidl Slovenská republika v. o. s., Lešková 9/a, 811 04 Bratislava, SK;
Dátum uzavretia licenčnej zmluvy: 12.07.2001
(580) 9.12.2002.

(111) MOZ 575830

(732) Lidl Stiftung & Co. KG 2, Heiner-Fleischmann-Strasse, 74172 Neckarsulm, Allemagne, DE;
(791) Lidl Slovenská republika v. o. s., Lešková 9/a, 811 04 Bratislava, SK;
Dátum uzavretia licenčnej zmluvy: 12.07.2001
(580) 9.12.2002.

(111) MOZ 575092

(732) Lidl Stiftung & Co. KG 2, Heiner-Fleischmann-Strasse, 74172 Neckarsulm, Allemagne, DE;
(791) Lidl Slovenská republika v. o. s., Lešková 9/a, 811 04 Bratislava, SK;
Dátum uzavretia licenčnej zmluvy: 12.07.2001
(580) 9.12.2002.

(111) MOZ 631506

(732) Lidl Stiftung & Co. KG 2, Heiner-Fleischmann-Strasse, 74172 Neckarsulm, Allemagne, DE;
(791) Lidl Slovenská republika v. o. s., Lešková 9/a, 811 04 Bratislava, SK;
Dátum uzavretia licenčnej zmluvy: 12.07.2001
(580) 9.12.2002.

(111) MOZ 649494

(732) Lidl Stiftung & Co. KG 2, Heiner-Fleischmann-Strasse, 74172 Neckarsulm, Allemagne, DE;
(791) Lidl Slovenská republika v. o. s., Lešková 9/a, 811 04 Bratislava, SK;
Dátum uzavretia licenčnej zmluvy: 12.07.2001
(580) 9.12.2002.

(111) MOZ 676878

(732) Lidl Stiftung & Co. KG 2, Heiner-Fleischmann-Strasse, 74172 Neckarsulm, Allemagne, DE;
(791) Lidl Slovenská republika v. o. s., Lešková 9/a, 811 04 Bratislava, SK;
Dátum uzavretia licenčnej zmluvy: 12.07.2001
(580) 9.12.2002.

(111) MOZ 578683

(732) Lidl Stiftung & Co. KG 2, Heiner-Fleischmann-Strasse, 74172 Neckarsulm, Allemagne, DE;
(791) Lidl Slovenská republika v. o. s., Lešková 9/a, 811 04 Bratislava, SK;
Dátum uzavretia licenčnej zmluvy: 12.07.2001
(580) 9.12.2002.

(111) MOZ 617412

(732) Lidl Stiftung & Co. KG 2, Heiner-Fleischmann-Strasse, 74172 Neckarsulm, Allemagne, DE;
(791) Lidl Slovenská republika v. o. s., Lešková 9/a, 811 04 Bratislava, SK;
Dátum uzavretia licenčnej zmluvy: 12.07.2001
(580) 9.12.2002.

(111) MOZ 419968

(732) Lidl Stiftung & Co. KG 2, Heiner-Fleischmann-Strasse, 74172 Neckarsulm, Allemagne, DE;
(791) Lidl Slovenská republika v. o. s., Lešková 9/a, 811 04 Bratislava, SK;
Dátum uzavretia licenčnej zmluvy: 12.07.2001
(580) 9.12.2002.

(111) MOZ 647969

(732) Lidl Stiftung & Co. KG 2, Heiner-Fleischmann-Strasse, 74172 Neckarsulm, Allemagne, DE;
(791) Lidl Slovenská republika v. o. s., Lešková 9/a, 811 04 Bratislava, SK;
Dátum uzavretia licenčnej zmluvy: 12.07.2001
(580) 9.12.2002.

(111) MOZ 740096

(732) Lidl Stiftung & Co. KG 2, Heiner-Fleischmann-Strasse, 74172 Neckarsulm, Allemagne, DE;
(791) Lidl Slovenská republika v. o. s., Lešková 9/a, 811 04 Bratislava, SK;
Dátum uzavretia licenčnej zmluvy: 12.07.2001
(580) 9.12.2002.

(111) MOZ 716254

(732) Lidl Stiftung & Co. KG 2, Heiner-Fleischmann-Strasse, 74172 Neckarsulm, Allemagne, DE;
(791) Lidl Slovenská republika v. o. s., Lešková 9/a, 811 04 Bratislava, SK;
Dátum uzavretia licenčnej zmluvy: 12.07.2001
(580) 9.12.2002.

(111) MOZ 737646

(732) Lidl Stiftung & Co. KG 2, Heiner-Fleischmann-Strasse, 74172 Neckarsulm, Allemagne, DE;
(791) Lidl Slovenská republika v. o. s., Lešková 9/a, 811 04 Bratislava, SK;
Dátum uzavretia licenčnej zmluvy: 12.07.2001
(580) 9.12.2002.

(111) MOZ 722222

(732) Lidl Stiftung & Co. KG 2, Heiner-Fleischmann-Strasse, 74172 Neckarsulm, Allemagne, DE;
(791) Lidl Slovenská republika v. o. s., Lešková 9/a, 811 04 Bratislava, SK;
Dátum uzavretia licenčnej zmluvy: 12.07.2001
(580) 9.12.2002.

(111) MOZ 676528

(732) Lidl Stiftung & Co. KG 2, Heiner-Fleischmann-Strasse, 74172 Neckarsulm, Allemagne, DE;
(791) Lidl Slovenská republika v. o. s., Lešková 9/a, 811 04 Bratislava, SK;
Dátum uzavretia licenčnej zmluvy: 12.07.2001
(580) 9.12.2002.

(111) MOZ 607533

(732) Lidl Stiftung & Co. KG 2, Heiner-Fleischmann-Strasse, 74172 Neckarsulm, Allemagne, DE;
(791) Lidl Slovenská republika v. o. s., Lešková 9/a, 811 04 Bratislava, SK;
Dátum uzavretia licenčnej zmluvy: 12.07.2001
(580) 9.12.2002.

(111) MOZ 608336

(732) Lidl Stiftung & Co. KG 2, Heiner-Fleischmann-Strasse, 74172 Neckarsulm, Allemagne, DE;
(791) Lidl Slovenská republika v. o. s., Lešková 9/a, 811 04 Bratislava, SK;
Dátum uzavretia licenčnej zmluvy: 12.07.2001
(580) 9.12.2002.

(111) MOZ 278357

(732) Lidl Stiftung & Co. KG 2, Heiner-Fleischmann-Strasse, 74172 Neckarsulm, Allemagne, DE;
(791) Lidl Slovenská republika v. o. s., Lešková 9/a, 811 04 Bratislava, SK;
Dátum uzavretia licenčnej zmluvy: 12.07.2001
(580) 9.12.2002.

(111) MOZ 713160

(732) Lidl Stiftung & Co. KG 2, Heiner-Fleischmann-Strasse, 74172 Neckarsulm, Allemagne, DE;
(791) Lidl Slovenská republika v. o. s., Lešková 9/a, 811 04 Bratislava, SK;
Dátum uzavretia licenčnej zmluvy: 12.07.2001
(580) 9.12.2002.

(111) MOZ 633638

(732) Lidl Stiftung & Co. KG 2, Heiner-Fleischmann-Strasse, 74172 Neckarsulm, Allemagne, DE;
(791) Lidl Slovenská republika v. o. s., Lešková 9/a, 811 04 Bratislava, SK;
Dátum uzavretia licenčnej zmluvy: 12.07.2001
(580) 9.12.2002.

(111) MOZ 665350

(732) Lidl Stiftung & Co. KG 2, Heiner-Fleischmann-Strasse, 74172 Neckarsulm, Allemagne, DE;
(791) Lidl Slovenská republika v. o. s., Lešková 9/a, 811 04 Bratislava, SK;
Dátum uzavretia licenčnej zmluvy: 12.07.2001
(580) 9.12.2002.

(111) MOZ 570421

(732) Lidl Stiftung & Co. KG 2, Heiner-Fleischmann-Strasse, 74172 Neckarsulm, Allemagne, DE;
(791) Lidl Slovenská republika v. o. s., Lešková 9/a, 811 04 Bratislava, SK;
Dátum uzavretia licenčnej zmluvy: 12.07.2001
(580) 9.12.2002.

(111) MOZ 737314

(732) Lidl Stiftung & Co. KG 2, Heiner-Fleischmann-Strasse, 74172 Neckarsulm, Allemagne, DE;
(791) Lidl Slovenská republika v. o. s., Lešková 9/a, 811 04 Bratislava, SK;
Dátum uzavretia licenčnej zmluvy: 12.07.2001
(580) 9.12.2002.

(111) MOZ 531299

(732) Lidl Stiftung & Co. KG 2, Heiner-Fleischmann-Strasse, 74172 Neckarsulm, Allemagne, DE;
(791) Lidl Slovenská republika v. o. s., Lešková 9/a, 811 04 Bratislava, SK;
Dátum uzavretia licenčnej zmluvy: 12.07.2001
(580) 9.12.2002.

(111) MOZ 710193

(732) Lidl Stiftung & Co. KG 2, Heiner-Fleischmann-Strasse, 74172 Neckarsulm, Allemagne, DE;
(791) Lidl Slovenská republika v. o. s., Lešková 9/a, 811 04 Bratislava, SK;
Dátum uzavretia licenčnej zmluvy: 12.07.2001
(580) 9.12.2002.

(111) MOZ 652670

(732) Lidl Stiftung & Co. KG 2, Heiner-Fleischmann-Strasse, 74172 Neckarsulm, Allemagne, DE;
(791) Lidl Slovenská republika v. o. s., Lešková 9/a, 811 04 Bratislava, SK;
Dátum uzavretia licenčnej zmluvy: 12.07.2001
(580) 9.12.2002.

(111) MOZ 769695

(732) Lidl Stiftung & Co. KG 2, Heiner-Fleischmann-Strasse, 74172 Neckarsulm, Allemagne, DE;
(791) Lidl Slovenská republika v. o. s., Lešková 9/a, 811 04 Bratislava, SK;
Dátum uzavretia licenčnej zmluvy: 12.07.2001
(580) 9.12.2002.

(111) MOZ 682698

(732) Lidl Stiftung & Co. KG 2, Heiner-Fleischmann-Strasse, 74172 Neckarsulm, Allemagne, DE;
(791) Lidl Slovenská republika v. o. s., Lešková 9/a, 811 04 Bratislava, SK;
Dátum uzavretia licenčnej zmluvy: 12.07.2001
(580) 9.12.2002.

(111) MOZ 733617

(732) Lidl Stiftung & Co. KG 2, Heiner-Fleischmann-Strasse, 74172 Neckarsulm, Allemagne, DE;
(791) Lidl Slovenská republika v. o. s., Lešková 9/a, 811 04 Bratislava, SK;
Dátum uzavretia licenčnej zmluvy: 12.07.2001
(580) 9.12.2002.

(111) MOZ 662897

(732) Lidl Stiftung & Co. KG 2, Heiner-Fleischmann-Strasse, 74172 Neckarsulm, Allemagne, DE;
(791) Lidl Slovenská republika v. o. s., Lešková 9/a, 811 04 Bratislava, SK;
Dátum uzavretia licenčnej zmluvy: 12.07.2001
(580) 9.12.2002.

(111) MOZ 608407

(732) Lidl Stiftung & Co. KG 2, Heiner-Fleischmann-Strasse, 74172 Neckarsulm, Allemagne, DE;
(791) Lidl Slovenská republika v. o. s., Lešková 9/a, 811 04 Bratislava, SK;
Dátum uzavretia licenčnej zmluvy: 12.07.2001
(580) 9.12.2002.

(111) MOZ 608826

(732) Lidl Stiftung & Co. KG 2, Heiner-Fleischmann-Strasse, 74172 Neckarsulm, Allemagne, DE;
(791) Lidl Slovenská republika v. o. s., Lešková 9/a, 811 04 Bratislava, SK;
Dátum uzavretia licenčnej zmluvy: 12.07.2001
(580) 9.12.2002.

(111) MOZ 698119

(732) Lidl Stiftung & Co. KG 2, Heiner-Fleischmann-Strasse, 74172 Neckarsulm, Allemagne, DE;
(791) Lidl Slovenská republika v. o. s., Lešková 9/a, 811 04 Bratislava, SK;
Dátum uzavretia licenčnej zmluvy: 12.07.2001
(580) 9.12.2002.

(111) MOZ 682697

(732) Lidl Stiftung & Co. KG 2, Heiner-Fleischmann-Strasse, 74172 Neckarsulm, Allemagne, DE;
(791) Lidl Slovenská republika v. o. s., Lešková 9/a, 811 04 Bratislava, SK;
Dátum uzavretia licenčnej zmluvy: 12.07.2001
(580) 9.12.2002.

(111) MOZ 717972

(732) Lidl Stiftung & Co. KG 2, Heiner-Fleischmann-Strasse, 74172 Neckarsulm, Allemagne, DE;
(791) Lidl Slovenská republika v. o. s., Lešková 9/a, 811 04 Bratislava, SK;
Dátum uzavretia licenčnej zmluvy: 12.07.2001
(580) 9.12.2002.

(111) MOZ 697753

(732) Lidl Stiftung & Co. KG 2, Heiner-Fleischmann-Strasse, 74172 Neckarsulm, Allemagne, DE;
(791) Lidl Slovenská republika v. o. s., Lešková 9/a, 811 04 Bratislava, SK;
Dátum uzavretia licenčnej zmluvy: 12.07.2001
(580) 9.12.2002.

(111) MOZ 670750

(732) Lidl Stiftung & Co. KG 2, Heiner-Fleischmann-Strasse, 74172 Neckarsulm, Allemagne, DE;
(791) Lidl Slovenská republika v. o. s., Lešková 9/a, 811 04 Bratislava, SK;
Dátum uzavretia licenčnej zmluvy: 12.07.2001
(580) 9.12.2002.

(111) MOZ 219570

(732) Lidl Stiftung & Co. KG 2, Heiner-Fleischmann-Strasse, 74172 Neckarsulm, Allemagne, DE;
(791) Lidl Slovenská republika v. o. s., Lešková 9/a, 811 04 Bratislava, SK;
Dátum uzavretia licenčnej zmluvy: 12.07.2001
(580) 9.12.2002.

(111) MOZ 585719

(732) Lidl Stiftung & Co. KG 2, Heiner-Fleischmann-Strasse, 74172 Neckarsulm, Allemagne, DE;
(791) Lidl Slovenská republika v. o. s., Lešková 9/a, 811 04 Bratislava, SK;
Dátum uzavretia licenčnej zmluvy: 12.07.2001
(580) 9.12.2002.

(111) MOZ 531768

(732) Lidl Stiftung & Co. KG 2, Heiner-Fleischmann-Strasse, 74172 Neckarsulm, Allemagne, DE;
(791) Lidl Slovenská republika v. o. s., Lešková 9/a, 811 04 Bratislava, SK;
Dátum uzavretia licenčnej zmluvy: 12.07.2001
(580) 9.12.2002.

(111) MOZ 645606

(732) Lidl Stiftung & Co. KG 2, Heiner-Fleischmann-Strasse, 74172 Neckarsulm, Allemagne, DE;
(791) Lidl Slovenská republika v. o. s., Lešková 9/a, 811 04 Bratislava, SK;
Dátum uzavretia licenčnej zmluvy: 12.07.2001
(580) 9.12.2002.

(111) MOZ 748064

(732) Lidl Stiftung & Co. KG 2, Heiner-Fleischmann-Strasse, 74172 Neckarsulm, Allemagne, DE;
(791) Lidl Slovenská republika v. o. s., Lešková 9/a, 811 04 Bratislava, SK;
Dátum uzavretia licenčnej zmluvy: 12.07.2001
(580) 9.12.2002.

(111) MOZ 748063

(732) Lidl Stiftung & Co. KG 2, Heiner-Fleischmann-Strasse, 74172 Neckarsulm, Allemagne, DE;
(791) Lidl Slovenská republika v. o. s., Lešková 9/a, 811 04 Bratislava, SK;
Dátum uzavretia licenčnej zmluvy: 12.07.2001
(580) 9.12.2002.

(111) MOZ 746918

(732) Lidl Stiftung & Co. KG 2, Heiner-Fleischmann-Strasse, 74172 Neckarsulm, Allemagne, DE;
(791) Lidl Slovenská republika v. o. s., Lešková 9/a, 811 04 Bratislava, SK;
Dátum uzavretia licenčnej zmluvy: 12.07.2001
(580) 9.12.2002.

(111) MOZ 573032

(732) Lidl Stiftung & Co. KG 2, Heiner-Fleischmann-Strasse, 74172 Neckarsulm, Allemagne, DE;
(791) Lidl Slovenská republika v. o. s., Lešková 9/a, 811 04 Bratislava, SK;
Dátum uzavretia licenčnej zmluvy: 12.07.2001
(580) 9.12.2002.

(111) MOZ 420928

(732) Lidl Stiftung & Co. KG 2, Heiner-Fleischmann-Strasse, 74172 Neckarsulm, Allemagne, DE;
(791) Lidl Slovenská republika v. o. s., Lešková 9/a, 811 04 Bratislava, SK;
Dátum uzavretia licenčnej zmluvy: 12.07.2001
(580) 9.12.2002.

(111) MOZ 746937

(732) Lidl Stiftung & Co. KG 2, Heiner-Fleischmann-Strasse, 74172 Neckarsulm, Allemagne, DE;
(791) Lidl Slovenská republika v. o. s., Lešková 9/a, 811 04 Bratislava, SK;
Dátum uzavretia licenčnej zmluvy: 12.07.2001
(580) 9.12.2002.

(111) MOZ 607534

(732) Lidl Stiftung & Co. KG 2, Heiner-Fleischmann-Strasse, 74172 Neckarsulm, Allemagne, DE;
(791) Lidl Slovenská republika v. o. s., Lešková 9/a, 811 04 Bratislava, SK;
Dátum uzavretia licenčnej zmluvy: 12.07.2001
(580) 9.12.2002.

(111) MOZ 660556

(732) Lidl Stiftung & Co. KG 2, Heiner-Fleischmann-Strasse, 74172 Neckarsulm, Allemagne, DE;
(791) Lidl Slovenská republika v. o. s., Lešková 9/a, 811 04 Bratislava, SK;
Dátum uzavretia licenčnej zmluvy: 12.07.2001
(580) 9.12.2002.

(111) MOZ 660555

(732) Lidl Stiftung & Co. KG 2, Heiner-Fleischmann-Strasse, 74172 Neckarsulm, Allemagne, DE;
(791) Lidl Slovenská republika v. o. s., Lešková 9/a, 811 04 Bratislava, SK;
Dátum uzavretia licenčnej zmluvy: 12.07.2001
(580) 9.12.2002.

(111) MOZ 661726

(732) Lidl Stiftung & Co. KG 2, Heiner-Fleischmann-Strasse, 74172 Neckarsulm, Allemagne, DE;
(791) Lidl Slovenská republika v. o. s., Lešková 9/a, 811 04 Bratislava, SK;
Dátum uzavretia licenčnej zmluvy: 12.07.2001
(580) 9.12.2002.

(111) MOZ 657371

(732) Lidl Stiftung & Co. KG 2, Heiner-Fleischmann-Strasse, 74172 Neckarsulm, Allemagne, DE;
(791) Lidl Slovenská republika v. o. s., Lešková 9/a, 811 04 Bratislava, SK;
Dátum uzavretia licenčnej zmluvy: 12.07.2001
(580) 9.12.2002.

(111) MOZ 639671

(732) Lidl Stiftung & Co. KG 2, Heiner-Fleischmann-Strasse, 74172 Neckarsulm, Allemagne, DE;
(791) Lidl Slovenská republika v. o. s., Lešková 9/a, 811 04 Bratislava, SK;
Dátum uzavretia licenčnej zmluvy: 12.07.2001
(580) 9.12.2002.

(111) MOZ 622131

(732) Lidl Stiftung & Co. KG 2, Heiner-Fleischmann-Strasse, 74172 Neckarsulm, Allemagne, DE;
(791) Lidl Slovenská republika v. o. s., Lešková 9/a, 811 04 Bratislava, SK;
Dátum uzavretia licenčnej zmluvy: 12.07.2001
(580) 9.12.2002.

(111) MOZ 641997

(732) Lidl Stiftung & Co. KG 2, Heiner-Fleischmann-Strasse, 74172 Neckarsulm, Allemagne, DE;
(791) Lidl Slovenská republika v. o. s., Lešková 9/a, 811 04 Bratislava, SK;
Dátum uzavretia licenčnej zmluvy: 12.07.2001
(580) 9.12.2002.

(111) MOZ 651575

(732) Lidl Stiftung & Co. KG 2, Heiner-Fleischmann-Strasse, 74172 Neckarsulm, Allemagne, DE;
(791) Lidl Slovenská republika v. o. s., Lešková 9/a, 811 04 Bratislava, SK;
Dátum uzavretia licenčnej zmluvy: 12.07.2001
(580) 9.12.2002.

(111) MOZ 699149

(732) Lidl Stiftung & Co. KG 2, Heiner-Fleischmann-Strasse, 74172 Neckarsulm, Allemagne, DE;
(791) Lidl Slovenská republika v. o. s., Lešková 9/a, 811 04 Bratislava, SK;
Dátum uzavretia licenčnej zmluvy: 12.07.2001
(580) 9.12.2002.

(111) MOZ 636679

(732) Lidl Stiftung & Co. KG 2, Heiner-Fleischmann-Strasse, 74172 Neckarsulm, Allemagne, DE;
(791) Lidl Slovenská republika v. o. s., Lešková 9/a, 811 04 Bratislava, SK;
Dátum uzavretia licenčnej zmluvy: 12.07.2001
(580) 9.12.2002.

(111) MOZ 548744

(732) Lidl Stiftung & Co. KG 2, Heiner-Fleischmann-Strasse, 74172 Neckarsulm, Allemagne, DE;
(791) Lidl Slovenská republika v. o. s., Lešková 9/a, 811 04 Bratislava, SK;
Dátum uzavretia licenčnej zmluvy: 12.07.2001
(580) 9.12.2002.

(111) MOZ 676929

(732) Lidl Stiftung & Co. KG 2, Heiner-Fleischmann-Strasse, 74172 Neckarsulm, Allemagne, DE;
(791) Lidl Slovenská republika v. o. s., Lešková 9/a, 811 04 Bratislava, SK;
Dátum uzavretia licenčnej zmluvy: 12.07.2001
(580) 9.12.2002.

(111) MOZ 660077

(732) Lidl Stiftung & Co. KG 2, Heiner-Fleischmann-Strasse, 74172 Neckarsulm, Allemagne, DE;
(791) Lidl Slovenská republika v. o. s., Lešková 9/a, 811 04 Bratislava, SK;
Dátum uzavretia licenčnej zmluvy: 12.07.2001
(580) 9.12.2002.

(111) MOZ 607528

(732) Lidl Stiftung & Co. KG 2, Heiner-Fleischmann-Strasse, 74172 Neckarsulm, Allemagne, DE;
(791) Lidl Slovenská republika v. o. s., Lešková 9/a, 811 04 Bratislava, SK;
Dátum uzavretia licenčnej zmluvy: 12.07.2001
(580) 9.12.2002.

(111) MOZ 568675

(732) Lidl Stiftung & Co. KG 2, Heiner-Fleischmann-Strasse, 74172 Neckarsulm, Allemagne, DE;
(791) Lidl Slovenská republika v. o. s., Lešková 9/a, 811 04 Bratislava, SK;
Dátum uzavretia licenčnej zmluvy: 12.07.2001
(580) 9.12.2002.

(111) MOZ 669059

(732) Lidl Stiftung & Co. KG 2, Heiner-Fleischmann-Strasse, 74172 Neckarsulm, Allemagne, DE;
(791) Lidl Slovenská republika v. o. s., Lešková 9/a, 811 04 Bratislava, SK;
Dátum uzavretia licenčnej zmluvy: 12.07.2001
(580) 9.12.2002.

(111) MOZ 693299

(732) Lidl Stiftung & Co. KG 2, Heiner-Fleischmann-Strasse, 74172 Neckarsulm, Allemagne, DE;
(791) Lidl Slovenská republika v. o. s., Lešková 9/a, 811 04 Bratislava, SK;
Dátum uzavretia licenčnej zmluvy: 12.07.2001
(580) 9.12.2002.

(111) MOZ 611446

(732) Lidl Stiftung & Co. KG 2, Heiner-Fleischmann-Strasse, 74172 Neckarsulm, Allemagne, DE;
(791) Lidl Slovenská republika v. o. s., Lešková 9/a, 811 04 Bratislava, SK;
Dátum uzavretia licenčnej zmluvy: 12.07.2001
(580) 9.12.2002.

(111) MOZ 574651

(732) Lidl Stiftung & Co. KG 2, Heiner-Fleischmann-Strasse, 74172 Neckarsulm, Allemagne, DE;
(791) Lidl Slovenská republika v. o. s., Lešková 9/a, 811 04 Bratislava, SK;
Dátum uzavretia licenčnej zmluvy: 12.07.2001
(580) 9.12.2002.

(111) MOZ 668441

(732) Lidl Stiftung & Co. KG 2, Heiner-Fleischmann-Strasse, 74172 Neckarsulm, Allemagne, DE;
(791) Lidl Slovenská republika v. o. s., Lešková 9/a, 811 04 Bratislava, SK;
Dátum uzavretia licenčnej zmluvy: 12.07.2001
(580) 9.12.2002.

(111) MOZ 655394

(732) Lidl Stiftung & Co. KG 2, Heiner-Fleischmann-Strasse, 74172 Neckarsulm, Allemagne, DE;
(791) Lidl Slovenská republika v. o. s., Lešková 9/a, 811 04 Bratislava, SK;
Dátum uzavretia licenčnej zmluvy: 12.07.2001
(580) 9.12.2002.

(111) MOZ 747137

(732) Lidl Stiftung & Co. KG 2, Heiner-Fleischmann-Strasse, 74172 Neckarsulm, Allemagne, DE;
(791) Lidl Slovenská republika v. o. s., Lešková 9/a, 811 04 Bratislava, SK;
Dátum uzavretia licenčnej zmluvy: 12.07.2001
(580) 9.12.2002.

(111) MOZ 670641

(732) Lidl Stiftung & Co. KG 2, Heiner-Fleischmann-Strasse, 74172 Neckarsulm, Allemagne, DE;
(791) Lidl Slovenská republika v. o. s., Lešková 9/a, 811 04 Bratislava, SK;
Dátum uzavretia licenčnej zmluvy: 12.07.2001
(580) 9.12.2002.

(111) MOZ 658803

(732) Lidl Stiftung & Co. KG 2, Heiner-Fleischmann-Strasse, 74172 Neckarsulm, Allemagne, DE;
(791) Lidl Slovenská republika v. o. s., Lešková 9/a, 811 04 Bratislava, SK;
Dátum uzavretia licenčnej zmluvy: 12.07.2001
(580) 9.12.2002.

(111) MOZ 721903

(732) Lidl Stiftung & Co. KG 2, Heiner-Fleischmann-Strasse, 74172 Neckarsulm, Allemagne, DE;
(791) Lidl Slovenská republika v. o. s., Lešková 9/a, 811 04 Bratislava, SK;
Dátum uzavretia licenčnej zmluvy: 12.07.2001
(580) 9.12.2002.

(111) MOZ 621869

(732) Lidl Stiftung & Co. KG 2, Heiner-Fleischmann-Strasse, 74172 Neckarsulm, Allemagne, DE;
(791) Lidl Slovenská republika v. o. s., Lešková 9/a, 811 04 Bratislava, SK;
Dátum uzavretia licenčnej zmluvy: 12.07.2001
(580) 9.12.2002.

(111) MOZ 686921

(732) Lidl Stiftung & Co. KG 2, Heiner-Fleischmann-Strasse, 74172 Neckarsulm, Allemagne, DE;
(791) Lidl Slovenská republika v. o. s., Lešková 9/a, 811 04 Bratislava, SK;
Dátum uzavretia licenčnej zmluvy: 12.07.2001
(580) 9.12.2002.

(111) MOZ 639025

(732) Lidl Stiftung & Co. KG 2, Heiner-Fleischmann-Strasse, 74172 Neckarsulm, Allemagne, DE;
(791) Lidl Slovenská republika v. o. s., Lešková 9/a, 811 04 Bratislava, SK;
Dátum uzavretia licenčnej zmluvy: 12.07.2001
(580) 9.12.2002.

(111) MOZ 674845

(732) Lidl Stiftung & Co. KG 2, Heiner-Fleischmann-Strasse, 74172 Neckarsulm, Allemagne, DE;
(791) Lidl Slovenská republika v. o. s., Lešková 9/a, 811 04 Bratislava, SK;
Dátum uzavretia licenčnej zmluvy: 12.07.2001
(580) 9.12.2002.

(111) MOZ 735604

(732) Lidl Stiftung & Co. KG 2, Heiner-Fleischmann-Strasse, 74172 Neckarsulm, Allemagne, DE;
(791) Lidl Slovenská republika v. o. s., Lešková 9/a, 811 04 Bratislava, SK;
Dátum uzavretia licenčnej zmluvy: 12.07.2001
(580) 9.12.2002.

(111) MOZ 614315

(732) Lidl Stiftung & Co. KG 2, Heiner-Fleischmann-Strasse, 74172 Neckarsulm, Allemagne, DE;
(791) Lidl Slovenská republika v. o. s., Lešková 9/a, 811 04 Bratislava, SK;
Dátum uzavretia licenčnej zmluvy: 12.07.2001
(580) 9.12.2002.

(111) MOZ 717915

(732) Lidl Stiftung & Co. KG 2, Heiner-Fleischmann-Strasse, 74172 Neckarsulm, Allemagne, DE;
(791) Lidl Slovenská republika v. o. s., Lešková 9/a, 811 04 Bratislava, SK;
Dátum uzavretia licenčnej zmluvy: 12.07.2001
(580) 9.12.2002.

(111) MOZ 672624

(732) Lidl Stiftung & Co. KG 2, Heiner-Fleischmann-Strasse, 74172 Neckarsulm, Allemagne, DE;
(791) Lidl Slovenská republika v. o. s., Lešková 9/a, 811 04 Bratislava, SK;
Dátum uzavretia licenčnej zmluvy: 12.07.2001
(580) 9.12.2002.

(111) MOZ 672753

(732) Lidl Stiftung & Co. KG 2, Heiner-Fleischmann-Strasse, 74172 Neckarsulm, Allemagne, DE;
(791) Lidl Slovenská republika v. o. s., Lešková 9/a, 811 04 Bratislava, SK;
Dátum uzavretia licenčnej zmluvy: 12.07.2001
(580) 9.12.2002.

(111) MOZ 641600

(732) Lidl Stiftung & Co. KG 2, Heiner-Fleischmann-Strasse, 74172 Neckarsulm, Allemagne, DE;
(791) Lidl Slovenská republika v. o. s., Lešková 9/a, 811 04 Bratislava, SK;
Dátum uzavretia licenčnej zmluvy: 12.07.2001
(580) 9.12.2002.

(111) MOZ 629500

(732) Lidl Stiftung & Co. KG 2, Heiner-Fleischmann-Strasse, 74172 Neckarsulm, Allemagne, DE;
(791) Lidl Slovenská republika v. o. s., Lešková 9/a, 811 04 Bratislava, SK;
Dátum uzavretia licenčnej zmluvy: 12.07.2001
(580) 9.12.2002.

(111) MOZ 629501

(732) Lidl Stiftung & Co. KG 2, Heiner-Fleischmann-Strasse, 74172 Neckarsulm, Allemagne, DE;
(791) Lidl Slovenská republika v. o. s., Lešková 9/a, 811 04 Bratislava, SK;
Dátum uzavretia licenčnej zmluvy: 12.07.2001
(580) 9.12.2002.

(111) MOZ 755579

(732) Lidl Stiftung & Co. KG 2, Heiner-Fleischmann-Strasse, 74172 Neckarsulm, Allemagne, DE;
(791) Lidl Slovenská republika v. o. s., Lešková 9/a, 811 04 Bratislava, SK;
Dátum uzavretia licenčnej zmluvy: 12.07.2001
(580) 9.12.2002.

(111) MOZ 265726

(732) Lidl Stiftung & Co. KG 2, Heiner-Fleischmann-Strasse, 74172 Neckarsulm, Allemagne, DE;
(791) Lidl Slovenská republika v. o. s., Lešková 9/a, 811 04 Bratislava, SK;
Dátum uzavretia licenčnej zmluvy: 12.07.2001
(580) 9.12.2002.

(111) MOZ 311268

(732) Lidl Stiftung & Co. KG 2, Heiner-Fleischmann-Strasse, 74172 Neckarsulm, Allemagne, DE;
(791) Lidl Slovenská republika v. o. s., Lešková 9/a, 811 04 Bratislava, SK;
Dátum uzavretia licenčnej zmluvy: 12.07.2001
(580) 9.12.2002.

(111) MOZ 669058

(732) Lidl Stiftung & Co. KG 2, Heiner-Fleischmann-Strasse, 74172 Neckarsulm, Allemagne, DE;
(791) Lidl Slovenská republika v. o. s., Lešková 9/a, 811 04 Bratislava, SK;
Dátum uzavretia licenčnej zmluvy: 12.07.2001
(580) 9.12.2002.

(111) MOZ 627191

(732) Lidl Stiftung & Co. KG 2, Heiner-Fleischmann-Strasse, 74172 Neckarsulm, Allemagne, DE;
(791) Lidl Slovenská republika v. o. s., Lešková 9/a, 811 04 Bratislava, SK;
Dátum uzavretia licenčnej zmluvy: 12.07.2001
(580) 9.12.2002.

(111) MOZ 517624

(732) Lidl Stiftung & Co. KG 2, Heiner-Fleischmann-Strasse, 74172 Neckarsulm, Allemagne, DE;
(791) Lidl Slovenská republika v. o. s., Lešková 9/a, 811 04 Bratislava, SK;
Dátum uzavretia licenčnej zmluvy: 12.07.2001
(580) 9.12.2002.

(111) MOZ 672054

(732) Lidl Stiftung & Co. KG 2, Heiner-Fleischmann-Strasse, 74172 Neckarsulm, Allemagne, DE;
(791) Lidl Slovenská republika v. o. s., Lešková 9/a, 811 04 Bratislava, SK;
Dátum uzavretia licenčnej zmluvy: 12.07.2001
(580) 9.12.2002.

(111) MOZ 685583

(732) Lidl Stiftung & Co. KG 2, Heiner-Fleischmann-Strasse, 74172 Neckarsulm, Allemagne, DE;
(791) Lidl Slovenská republika v. o. s., Lešková 9/a, 811 04 Bratislava, SK;
Dátum uzavretia licenčnej zmluvy: 12.07.2001
(580) 9.12.2002.

(111) MOZ 666958

(732) Lidl Stiftung & Co. KG 2, Heiner-Fleischmann-Strasse, 74172 Neckarsulm, Allemagne, DE;
(791) Lidl Slovenská republika v. o. s., Lešková 9/a, 811 04 Bratislava, SK;
Dátum uzavretia licenčnej zmluvy: 12.07.2001
(580) 9.12.2002.

(111) MOZ 717387

(732) Lidl Stiftung & Co. KG 2, Heiner-Fleischmann-Strasse, 74172 Neckarsulm, Allemagne, DE;
(791) Lidl Slovenská republika v. o. s., Lešková 9/a, 811 04 Bratislava, SK;
Dátum uzavretia licenčnej zmluvy: 12.07.2001
(580) 9.12.2002.

(111) MOZ 629933

(732) Lidl Stiftung & Co. KG 2, Heiner-Fleischmann-Strasse, 74172 Neckarsulm, Allemagne, DE;
(791) Lidl Slovenská republika v. o. s., Lešková 9/a, 811 04 Bratislava, SK;
Dátum uzavretia licenčnej zmluvy: 12.07.2001
(580) 9.12.2002.

(111) MOZ 575826

(732) Lidl Stiftung & Co. KG 2, Heiner-Fleischmann-Strasse, 74172 Neckarsulm, Allemagne, DE;
(791) Lidl Slovenská republika v. o. s., Lešková 9/a, 811 04 Bratislava, SK;
Dátum uzavretia licenčnej zmluvy: 12.07.2001
(580) 9.12.2002.

(111) MOZ 610993

(732) Lidl Stiftung & Co. KG 2, Heiner-Fleischmann-Strasse, 74172 Neckarsulm, Allemagne, DE;
(791) Lidl Slovenská republika v. o. s., Lešková 9/a, 811 04 Bratislava, SK;
Dátum uzavretia licenčnej zmluvy: 12.07.2001
(580) 9.12.2002.

(111) MOZ 620874

(732) Lidl Stiftung & Co. KG 2, Heiner-Fleischmann-Strasse, 74172 Neckarsulm, Allemagne, DE;
(791) Lidl Slovenská republika v. o. s., Lešková 9/a, 811 04 Bratislava, SK;
Dátum uzavretia licenčnej zmluvy: 12.07.2001
(580) 9.12.2002.

(111) MOZ 568208

(732) Lidl Stiftung & Co. KG 2, Heiner-Fleischmann-Strasse, 74172 Neckarsulm, Allemagne, DE;
(791) Lidl Slovenská republika v. o. s., Lešková 9/a, 811 04 Bratislava, SK;
Dátum uzavretia licenčnej zmluvy: 12.07.2001
(580) 9.12.2002.

(111) MOZ 575829

(732) Lidl Stiftung & Co. KG 2, Heiner-Fleischmann-Strasse, 74172 Neckarsulm, Allemagne, DE;
(791) Lidl Slovenská republika v. o. s., Lešková 9/a, 811 04 Bratislava, SK;
Dátum uzavretia licenčnej zmluvy: 12.07.2001
(580) 9.12.2002.

(111) MOZ 575093

(732) Lidl Stiftung & Co. KG 2, Heiner-Fleischmann-Strasse, 74172 Neckarsulm, Allemagne, DE;
(791) Lidl Slovenská republika v. o. s., Lešková 9/a, 811 04 Bratislava, SK;
Dátum uzavretia licenčnej zmluvy: 12.07.2001
(580) 9.12.2002.

(111) MOZ 607530

(732) Lidl Stiftung & Co. KG 2, Heiner-Fleischmann-Strasse, 74172 Neckarsulm, Allemagne, DE;
(791) Lidl Slovenská republika v. o. s., Lešková 9/a, 811 04 Bratislava, SK;
Dátum uzavretia licenčnej zmluvy: 12.07.2001
(580) 9.12.2002.

(111) MOZ 688091

(732) Lidl Stiftung & Co. KG 2, Heiner-Fleischmann-Strasse, 74172 Neckarsulm, Allemagne, DE;
(791) Lidl Slovenská republika v. o. s., Lešková 9/a, 811 04 Bratislava, SK;
Dátum uzavretia licenčnej zmluvy: 12.07.2001
(580) 9.12.2002.

(111) MOZ 685627

(732) Lidl Stiftung & Co. KG 2, Heiner-Fleischmann-Strasse, 74172 Neckarsulm, Allemagne, DE;
(791) Lidl Slovenská republika v. o. s., Lešková 9/a, 811 04 Bratislava, SK;
Dátum uzavretia licenčnej zmluvy: 12.07.2001
(580) 9.12.2002.

(111) MOZ 676461

(732) Lidl Stiftung & Co. KG 2, Heiner-Fleischmann-Strasse, 74172 Neckarsulm, Allemagne, DE;
(791) Lidl Slovenská republika v. o. s., Lešková 9/a, 811 04 Bratislava, SK;
Dátum uzavretia licenčnej zmluvy: 12.07.2001
(580) 9.12.2002.

(111) MOZ 644304

(732) Lidl Stiftung & Co. KG 2, Heiner-Fleischmann-Strasse, 74172 Neckarsulm, Allemagne, DE;
(791) Lidl Slovenská republika v. o. s., Lešková 9/a, 811 04 Bratislava, SK;
Dátum uzavretia licenčnej zmluvy: 12.07.2001
(580) 9.12.2002.

(111) MOZ 522569

(732) Lidl Stiftung & Co. KG 2, Heiner-Fleischmann-Strasse, 74172 Neckarsulm, Allemagne, DE;
(791) Lidl Slovenská republika v. o. s., Lešková 9/a, 811 04 Bratislava, SK;
Dátum uzavretia licenčnej zmluvy: 12.07.2001
(580) 9.12.2002.

(111) MOZ 686576

(732) Lidl Stiftung & Co. KG 2, Heiner-Fleischmann-Strasse, 74172 Neckarsulm, Allemagne, DE;
(791) Lidl Slovenská republika v. o. s., Lešková 9/a, 811 04 Bratislava, SK;
Dátum uzavretia licenčnej zmluvy: 12.07.2001
(580) 9.12.2002.

(111) MOZ 660893

(732) Lidl Stiftung & Co. KG 2, Heiner-Fleischmann-Strasse, 74172 Neckarsulm, Allemagne, DE;
(791) Lidl Slovenská republika v. o. s., Lešková 9/a, 811 04 Bratislava, SK;
Dátum uzavretia licenčnej zmluvy: 12.07.2001
(580) 9.12.2002.

(111) MOZ 761036

(732) Lidl Stiftung & Co. KG 2, Heiner-Fleischmann-Strasse, 74172 Neckarsulm, Allemagne, DE;
(791) Lidl Slovenská republika v. o. s., Lešková 9/a, 811 04 Bratislava, SK;
Dátum uzavretia licenčnej zmluvy: 12.07.2001
(580) 9.12.2002.

(111) MOZ 543516

(732) Lidl Stiftung & Co. KG 2, Heiner-Fleischmann-Strasse, 74172 Neckarsulm, Allemagne, DE;
(791) Lidl Slovenská republika v. o. s., Lešková 9/a, 811 04 Bratislava, SK;
Dátum uzavretia licenčnej zmluvy: 12.07.2001
(580) 9.12.2002.

(111) MOZ 617275

(732) Lidl Stiftung & Co. KG 2, Heiner-Fleischmann-Strasse, 74172 Neckarsulm, Allemagne, DE;
(791) Lidl Slovenská republika v. o. s., Lešková 9/a, 811 04 Bratislava, SK;
Dátum uzavretia licenčnej zmluvy: 12.07.2001
(580) 9.12.2002.

(111) MOZ 733616

(732) Lidl Stiftung & Co. KG 2, Heiner-Fleischmann-Strasse, 74172 Neckarsulm, Allemagne, DE;
(791) Lidl Slovenská republika v. o. s., Lešková 9/a, 811 04 Bratislava, SK;
Dátum uzavretia licenčnej zmluvy: 12.07.2001
(580) 9.12.2002.

(111) MOZ 617274

(732) Lidl Stiftung & Co. KG 2, Heiner-Fleischmann-Strasse, 74172 Neckarsulm, Allemagne, DE;
(791) Lidl Slovenská republika v. o. s., Lešková 9/a, 811 04 Bratislava, SK;
Dátum uzavretia licenčnej zmluvy: 12.07.2001
(580) 9.12.2002.

(111) MOZ 583221

(732) Lidl Stiftung & Co. KG 2, Heiner-Fleischmann-Strasse, 74172 Neckarsulm, Allemagne, DE;
(791) Lidl Slovenská republika v. o. s., Lešková 9/a, 811 04 Bratislava, SK;
Dátum uzavretia licenčnej zmluvy: 12.07.2001
(580) 9.12.2002.

(111) MOZ 610302

(732) Lidl Stiftung & Co. KG 2, Heiner-Fleischmann-Strasse, 74172 Neckarsulm, Allemagne, DE;
(791) Lidl Slovenská republika v. o. s., Lešková 9/a, 811 04 Bratislava, SK;
Dátum uzavretia licenčnej zmluvy: 12.07.2001
(580) 9.12.2002.

(111) MOZ 736062

(732) Lidl Stiftung & Co. KG 2, Heiner-Fleischmann-Strasse, 74172 Neckarsulm, Allemagne, DE;
(791) Lidl Slovenská republika v. o. s., Lešková 9/a, 811 04 Bratislava, SK;
Dátum uzavretia licenčnej zmluvy: 12.07.2001
(580) 9.12.2002.

(111) MOZ 705699

(732) Lidl Stiftung & Co. KG 2, Heiner-Fleischmann-Strasse, 74172 Neckarsulm, Allemagne, DE;
(791) Lidl Slovenská republika v. o. s., Lešková 9/a, 811 04 Bratislava, SK;
Dátum uzavretia licenčnej zmluvy: 12.07.2001
(580) 9.12.2002.

(111) MOZ 660076

(732) Lidl Stiftung & Co. KG 2, Heiner-Fleischmann-Strasse, 74172 Neckarsulm, Allemagne, DE;
(791) Lidl Slovenská republika v. o. s., Lešková 9/a, 811 04 Bratislava, SK;
Dátum uzavretia licenčnej zmluvy: 12.07.2001
(580) 9.12.2002.

(111) MOZ 641542

(732) Lidl Stiftung & Co. KG 2, Heiner-Fleischmann-Strasse, 74172 Neckarsulm, Allemagne, DE;
(791) Lidl Slovenská republika v. o. s., Lešková 9/a, 811 04 Bratislava, SK;
Dátum uzavretia licenčnej zmluvy: 12.07.2001
(580) 9.12.2002.

(111) MOZ 636093

(732) Lidl Stiftung & Co. KG 2, Heiner-Fleischmann-Strasse, 74172 Neckarsulm, Allemagne, DE;
(791) Lidl Slovenská republika v. o. s., Lešková 9/a, 811 04 Bratislava, SK;
Dátum uzavretia licenčnej zmluvy: 12.07.2001
(580) 9.12.2002.

(111) MOZ 631992

(732) Lidl Stiftung & Co. KG 2, Heiner-Fleischmann-Strasse, 74172 Neckarsulm, Allemagne, DE;
(791) Lidl Slovenská republika v. o. s., Lešková 9/a, 811 04 Bratislava, SK;
Dátum uzavretia licenčnej zmluvy: 12.07.2001
(580) 9.12.2002.

(111) MOZ 526910

(732) Lidl Stiftung & Co. KG 2, Heiner-Fleischmann-Strasse, 74172 Neckarsulm, Allemagne, DE;
(791) Lidl Slovenská republika v. o. s., Lešková 9/a, 811 04 Bratislava, SK;
Dátum uzavretia licenčnej zmluvy: 12.07.2001
(580) 9.12.2002.

(111) MOZ 631058

(732) Lidl Stiftung & Co. KG 2, Heiner-Fleischmann-Strasse, 74172 Neckarsulm, Allemagne, DE;
(791) Lidl Slovenská republika v. o. s., Lešková 9/a, 811 04 Bratislava, SK;
Dátum uzavretia licenčnej zmluvy: 12.07.2001
(580) 9.12.2002.

(111) MOZ 718928

(732) Lidl Stiftung & Co. KG 2, Heiner-Fleischmann-Strasse, 74172 Neckarsulm, Allemagne, DE;
(791) Lidl Slovenská republika v. o. s., Lešková 9/a, 811 04 Bratislava, SK;
Dátum uzavretia licenčnej zmluvy: 12.07.2001
(580) 9.12.2002.

(111) MOZ 665474

(732) Lidl Stiftung & Co. KG 2, Heiner-Fleischmann-Strasse, 74172 Neckarsulm, Allemagne, DE;
(791) Lidl Slovenská republika v. o. s., Lešková 9/a, 811 04 Bratislava, SK;
Dátum uzavretia licenčnej zmluvy: 12.07.2001
(580) 9.12.2002.

(111) MOZ 620896

(732) Lidl Stiftung & Co. KG 2, Heiner-Fleischmann-Strasse, 74172 Neckarsulm, Allemagne, DE;
(791) Lidl Slovenská republika v. o. s., Lešková 9/a, 811 04 Bratislava, SK;
Dátum uzavretia licenčnej zmluvy: 12.07.2001
(580) 9.12.2002.

(111) MOZ 638458

(732) Lidl Stiftung & Co. KG 2, Heiner-Fleischmann-Strasse, 74172 Neckarsulm, Allemagne, DE;
(791) Lidl Slovenská republika v. o. s., Lešková 9/a, 811 04 Bratislava, SK;
Dátum uzavretia licenčnej zmluvy: 12.07.2001
(580) 9.12.2002.

(111) MOZ 731640

(732) Lidl Stiftung & Co. KG 2, Heiner-Fleischmann-Strasse, 74172 Neckarsulm, Allemagne, DE;
(791) Lidl Slovenská republika v. o. s., Lešková 9/a, 811 04 Bratislava, SK;
Dátum uzavretia licenčnej zmluvy: 12.07.2001
(580) 9.12.2002.

(111) MOZ 748822

(732) Lidl Stiftung & Co. KG 2, Heiner-Fleischmann-Strasse, 74172 Neckarsulm, Allemagne, DE;
(791) Lidl Slovenská republika v. o. s., Lešková 9/a, 811 04 Bratislava, SK;
Dátum uzavretia licenčnej zmluvy: 12.07.2001
(580) 9.12.2002.

(111) MOZ 733972

(732) Lidl Stiftung & Co. KG 2, Heiner-Fleischmann-Strasse, 74172 Neckarsulm, Allemagne, DE;
(791) Lidl Slovenská republika v. o. s., Lešková 9/a, 811 04 Bratislava, SK;
Dátum uzavretia licenčnej zmluvy: 12.07.2001
(580) 9.12.2002.

(111) MOZ 584008

(732) Lidl Stiftung & Co. KG 2, Heiner-Fleischmann-Strasse, 74172 Neckarsulm, Allemagne, DE;
(791) Lidl Slovenská republika v. o. s., Lešková 9/a, 811 04 Bratislava, SK;
Dátum uzavretia licenčnej zmluvy: 12.07.2001
(580) 9.12.2002.

(111) MOZ 685157

(732) Lidl Stiftung & Co. KG 2, Heiner-Fleischmann-Strasse, 74172 Neckarsulm, Allemagne, DE;
(791) Lidl Slovenská republika v. o. s., Lešková 9/a, 811 04 Bratislava, SK;
Dátum uzavretia licenčnej zmluvy: 12.07.2001
(580) 9.12.2002.

(111) MOZ 627623

(732) Lidl Stiftung & Co. KG 2, Heiner-Fleischmann-Strasse, 74172 Neckarsulm, Allemagne, DE;
(791) Lidl Slovenská republika v. o. s., Lešková 9/a, 811 04 Bratislava, SK;
Dátum uzavretia licenčnej zmluvy: 12.07.2001
(580) 9.12.2002.

(111) MOZ 638906

(732) Lidl Stiftung & Co. KG 2, Heiner-Fleischmann-Strasse, 74172 Neckarsulm, Allemagne, DE;
(791) Lidl Slovenská republika v. o. s., Lešková 9/a, 811 04 Bratislava, SK;
Dátum uzavretia licenčnej zmluvy: 12.07.2001
(580) 9.12.2002.

(111) MOZ 665768

(732) Lidl Stiftung & Co. KG 2, Heiner-Fleischmann-Strasse, 74172 Neckarsulm, Allemagne, DE;
(791) Lidl Slovenská republika v. o. s., Lešková 9/a, 811 04 Bratislava, SK;
Dátum uzavretia licenčnej zmluvy: 12.07.2001
(580) 9.12.2002.

(111) MOZ 746938

(732) Lidl Stiftung & Co. KG 2, Heiner-Fleischmann-Strasse, 74172 Neckarsulm, Allemagne, DE;
(791) Lidl Slovenská republika v. o. s., Lešková 9/a, 811 04 Bratislava, SK;
Dátum uzavretia licenčnej zmluvy: 12.07.2001
(580) 9.12.2002.

(111) MOZ 738050

(732) Lidl Stiftung & Co. KG 2, Heiner-Fleischmann-Strasse, 74172 Neckarsulm, Allemagne, DE;
(791) Lidl Slovenská republika v. o. s., Lešková 9/a, 811 04 Bratislava, SK;
Dátum uzavretia licenčnej zmluvy: 12.07.2001
(580) 9.12.2002.

(111) MOZ 617273

(732) Lidl Stiftung & Co. KG 2, Heiner-Fleischmann-Strasse, 74172 Neckarsulm, Allemagne, DE;
(791) Lidl Slovenská republika v. o. s., Lešková 9/a, 811 04 Bratislava, SK;
Dátum uzavretia licenčnej zmluvy: 12.07.2001
(580) 9.12.2002.

(111) MOZ 639672

(732) Lidl Stiftung & Co. KG 2, Heiner-Fleischmann-Strasse, 74172 Neckarsulm, Allemagne, DE;
(791) Lidl Slovenská republika v. o. s., Lešková 9/a, 811 04 Bratislava, SK;
Dátum uzavretia licenčnej zmluvy: 12.07.2001
(580) 9.12.2002.

(111) MOZ 689687

(732) Lidl Stiftung & Co. KG 2, Heiner-Fleischmann-Strasse, 74172 Neckarsulm, Allemagne, DE;
(791) Lidl Slovenská republika v. o. s., Lešková 9/a, 811 04 Bratislava, SK;
Dátum uzavretia licenčnej zmluvy: 12.07.2001
(580) 9.12.2002.

(111) MOZ 655395

(732) Lidl Stiftung & Co. KG 2, Heiner-Fleischmann-Strasse, 74172 Neckarsulm, Allemagne, DE;
(791) Lidl Slovenská republika v. o. s., Lešková 9/a, 811 04 Bratislava, SK;
Dátum uzavretia licenčnej zmluvy: 12.07.2001
(580) 9.12.2002.

(111) MOZ 575827

(732) Lidl Stiftung & Co. KG 2, Heiner-Fleischmann-Strasse, 74172 Neckarsulm, Allemagne, DE;
(791) Lidl Slovenská republika v. o. s., Lešková 9/a, 811 04 Bratislava, SK;
Dátum uzavretia licenčnej zmluvy: 12.07.2001
(580) 9.12.2002.

(111) MOZ 632307

(732) Lidl Stiftung & Co. KG 2, Heiner-Fleischmann-Strasse, 74172 Neckarsulm, Allemagne, DE;
(791) Lidl Slovenská republika v. o. s., Lešková 9/a, 811 04 Bratislava, SK;
Dátum uzavretia licenčnej zmluvy: 12.07.2001
(580) 9.12.2002.

(111) MOZ 632033

(732) Lidl Stiftung & Co. KG 2, Heiner-Fleischmann-Strasse, 74172 Neckarsulm, Allemagne, DE;
(791) Lidl Slovenská republika v. o. s., Lešková 9/a, 811 04 Bratislava, SK;
Dátum uzavretia licenčnej zmluvy: 12.07.2001
(580) 9.12.2002.

(111) MOZ 730886

(732) Lidl Stiftung & Co. KG 2, Heiner-Fleischmann-Strasse, 74172 Neckarsulm, Allemagne, DE;
(791) Lidl Slovenská republika v. o. s., Lešková 9/a, 811 04 Bratislava, SK;
Dátum uzavretia licenčnej zmluvy: 12.07.2001
(580) 9.12.2002.

(111) MOZ 575825

(732) Lidl Stiftung & Co. KG 2, Heiner-Fleischmann-Strasse, 74172 Neckarsulm, Allemagne, DE;
(791) Lidl Slovenská republika v. o. s., Lešková 9/a, 811 04 Bratislava, SK;
Dátum uzavretia licenčnej zmluvy: 12.07.2001
(580) 9.12.2002.

(111) MOZ 609471

(732) Lidl Stiftung & Co. KG 2, Heiner-Fleischmann-Strasse, 74172 Neckarsulm, Allemagne, DE;
(791) Lidl Slovenská republika v. o. s., Lešková 9/a, 811 04 Bratislava, SK;
Dátum uzavretia licenčnej zmluvy: 12.07.2001
(580) 9.12.2002.

Zmeny dispozičných práv na ochranné známky (ukončenie zálohov)

(111) 176345

(210) 72336

(732) ORIFLAME COSMETICS S. A., 20, rue Philippe II, L-2340 Luxembourg, LU;

Názov / meno a adresa záložného veriteľa: AIB Capital Markets PLC, Bankcentre, Ballsbridge, Dublin 4, IE;

Dátum ukončenia platnosti zmluvy: 12.08.2002

(580) 19.01.2000

(111) 186892

(210) 2561-96

(732) WAY INDUSTRY, akciová spoločnosť, Priemyselná 937/4, 963 01 Krupina, SK;

Názov / meno a adresa záložného veriteľa: Poštová banka, a. s., hlavná pobočka Bratislava, o. z., Nám. SNP 35, 814 83 Bratislava 1, SK;

Dátum ukončenia platnosti zmluvy: 21.12.2001

(580) 11.01.2002

(111) 178433

(210) 2562-96

(732) WAY INDUSTRY, akciová spoločnosť, Priemyselná 937/4, 963 01 Krupina, SK;

Názov / meno a adresa záložného veriteľa: Poštová banka, a. s., hlavná pobočka Bratislava, o. z., Nám. SNP 35, 814 83 Bratislava 1, SK;

Dátum ukončenia platnosti zmluvy: 21.12.2001

(580) 14.01.2002

Čiastočne vymazané ochranné známky

(111) 186585

(210) 2533-95

(220) 11.09.1995

Dátum čiastočného výmazu: 11.09.1995

(511) 1 - Poľnohospodárske chemické prípravky, agrochemikálie, záhradnícke chemikálie a chemikálie pre lesníctvo okrem fungicídov, herbicídov, insekticídov a prípravkov na ničenie parazitov a buriny.

8 (511) 1

(580) 11.09.1995

Zaniknuté ochranné známky

(111)	(141)	(111)	(141)	(111)	(141)	(111)	(141)
91554	12.07.2002	155114	21.04.2002	172412	09.04.2002	173509	28.04.2002
95269	08.04.2002	155130	17.04.2002	172670	02.04.2002	173510	28.04.2002
95271	08.04.2002	155132	03.04.2002	172876	03.04.2002	173511	28.04.2002
95276	08.04.2002	155133	03.04.2002	173001	28.04.2002	173512	28.04.2002
95278	08.04.2002	155134	03.04.2002	173134	23.04.2002	173513	28.04.2002
98704	16.04.2002	155136	03.04.2002	173137	24.04.2002	173514	28.04.2002
100725	20.04.2002	155137	03.04.2002	173204	16.04.2002	173515	28.04.2002
100728	24.04.2002	155138	21.04.2002	173207	08.04.2002	173516	28.04.2002
104392	11.04.2002	155299	12.04.2002	173330	15.04.2002	173517	28.04.2002
104393	11.04.2002	155433	10.04.2002	173334	09.04.2002	173518	28.04.2002
106650	19.04.2002	160949	20.04.2002	173359	23.04.2002	173519	27.04.2002
108747	26.04.2002	160952	08.04.2002	173361	15.04.2002	173617	22.04.2002
111260	13.04.2002	165093	27.04.2002	173362	23.04.2002	173618	02.04.2002
115448	10.04.2002	165212	29.04.2002	173363	23.04.2002	173796	28.04.2002
120285	20.04.2002	165409	05.04.2002	173364	23.04.2002	173823	15.04.2002
150995	21.04.2002	165562	27.04.2002	173365	23.04.2002	173896	23.04.2002
151186	30.04.2002	170099	29.04.2002	173373	21.04.2002	173947	27.04.2002
155079	21.04.2002	170568	14.04.2002	173440	28.04.2002	174002	15.04.2002
155085	03.04.2002	170666	14.04.2002	173443	14.04.2002	174033	16.04.2002
155086	03.04.2002	170800	09.04.2002	173474	02.04.2002	174131	08.04.2002

(111)	(141)	(111)	(141)	(111)	(141)	(111)	(141)
174132	08.04.2002	175272	10.04.2002	176335	08.04.2002	177673	17.04.2002
174133	08.04.2002	175273	22.04.2002	176520	14.04.2002	177712	23.04.2002
174134	08.04.2002	175274	16.04.2002	176521	14.04.2002	177735	20.05.2002
174135	08.04.2002	175364	13.04.2002	176609	14.04.2002	177864	29.04.2002
174136	08.04.2002	175368	16.04.2002	176612	14.04.2002	178083	07.04.2002
174208	08.04.2002	175439	02.04.2002	176621	10.04.2002	178093	14.04.2002
174210	07.04.2002	175445	21.04.2002	176622	08.04.2002	178370	29.04.2002
174228	08.04.2002	175446	21.04.2002	176721	29.04.2002	178544	29.04.2002
174229	08.04.2002	175651	24.04.2002	176726	07.04.2002	178654	23.04.2002
174346	15.04.2002	175714	03.04.2002	176764	14.04.2002	178753	06.04.2002
174365	07.04.2002	175716	16.04.2002	176776	15.04.2002	178997	07.04.2002
174378	02.04.2002	175848	08.04.2002	176777	15.04.2002	178998	07.04.2002
174379	01.04.2002	175982	13.04.2002	176778	16.04.2002	179059	08.04.2002
174393	14.04.2002	176047	16.04.2002	176779	21.04.2002	179106	27.04.2002
174404	10.04.2002	176108	08.04.2002	176800	13.04.2002	179179	07.04.2002
174448	17.04.2002	176172	07.04.2002	176828	23.04.2002	179389	21.04.2002
174894	29.04.2002	176173	07.04.2002	176911	28.04.2002	180291	21.04.2002
174948	07.04.2002	176174	07.04.2002	177077	14.04.2002	180559	24.04.2002
174957	17.04.2002	176175	02.04.2002	177078	16.04.2002	183083	29.04.2002
175008	21.04.2002	176265	23.04.2002	177378	26.03.2002	186545	01.04.2002
175225	06.04.2002	176281	14.04.2002	177413	30.04.2002	196417	05.11.2002
175243	06.04.2002	176309	06.04.2002	177536	27.04.2002		
175244	27.04.2002	176310	29.04.2002	177603	17.04.2002		

Zastavené konania o prihláškach ochranných známok

(210)

3043-99
2854-2000
3098-2000
3902-2000
669-2001
715-2001
716-2001
2602-2001
2603-2001
2605-2001

Zamietnuté prihlášky ochranných známok

(210)

282-95
3379-95
2213-97
2418-99

Medzinárodne zapísané ochranné známky

(111) 165882

(220) 12.06.1984

(800) 790 288

Dátum medzinárodného zápisu: 11.10.2002

Platnosť pre: BX, BY, BA, BG, DK, EE, FI, FR,
GR, HR, IE, IS, YU, KZ, LT, LV, MK, HU, MD,
MC, DE, NO, PL, PT, AT, RO, RU, SI, ES, CH,
SE, IT, UA

(111) 183572

(220) 16.06.1998

(800) 712 451

Dátum medzinárodného zápisu: 10.07.2002

Platnosť pre: AL, BY, BA, EE, FI, GR, IE, LT,
LV, MK, MD, DE, NO, PT, ES, SE

(111) 196709

(220) 10.02.2000

(800) 789 445

Dátum medzinárodného zápisu: 06.09.2002
Platnosť pre: CZ, HU, DE, PL, AT

(111) 200151

(220) 25.02.2002

(800) 789 340

Dátum medzinárodného zápisu: 06.09.2002
Platnosť pre: BG, CZ, HU, DE, PL, AT, CH, UA

(111) 199756

(220) 06.03.2002

(800) 790 495

Dátum medzinárodného zápisu: 14.08.2002
Platnosť pre: BX, CZ, HR, HU, DE, PL, AT, SI, IT, UA

(111) 200426

(220) 12.04.2002

(800) 789 394

Dátum medzinárodného zápisu: 07.10.2002
Platnosť pre: CZ, FR, HR, YU, LV, HU, DE, PL, AT, SI, IT, UA

(111) 200149

(220) 25.02.2002

(800) 789338

Dátum medzinárodného zápisu: 06.09.2002
Platnosť pre: BG, CZ, HU, DE, PL, AT, CH, UA

(111) 200427

(220) 12.04.2002

(800) 789 395

Dátum medzinárodného zápisu: 07.10.2002
Platnosť pre: CZ, FR, HR, YU, LV, HU, DE, PL, AT, SI, IT, UA

(111) 200150

(220) 25.02.2002

(800) 789 339

Dátum medzinárodného zápisu: 06.09.2002
Platnosť pre: BG, CZ, HU, DE, PL, AT, SE, UA

Zmeny v zozname tovarov a služieb

(111) 165126

(210) 51873

7 (511) 6, 7, 9, 11, 12, 37, 40

(510) Surové a čiastočne obrobené obyčajné kovy a ich zliatiny, ako aj valcové a liate konštrukčné súčasti, najmä surové železo, valcované bloky, bramy a liate bramy, oceľový prach, oceľové tyče, oceľové varnice, oceľové dosky, oceľové plechy, oceľové pásy, kovové dosky, plechy a pásy, kovové tyče a kovové varnice, kovové formy, resp. ich časti, kovové odliatky a výkovky, kovové kolesá a ráfiky, kovové plechy a dosky vrátane betónových dosiek, ktoré sú vystužené kovom, fasády a obkladové plechy (tiež farebné) z kovu, kovové výlisky, kovové spoj. tyče, kovové výparníky, kovové regálové sústavy, kovové tvárniace puzdrá a kovové lejacie formy, kovové okná a okenné rámy, ako aj kovové posuvné dvere a kovové posuvné steny, kovové záclonové steny vrátane kovových posuvných stien a kovových zvinovacích stien, stĺpy a stojany z kovu, ochranné siete a ploty na štrk, ploty na cestné obmedzenia a pešie priechody, výstužné železo vrátane sietí a pletív, predvyrobené oceľové tyče, skruhy, strmene so zakotveniami, krycie dosky vrátane dutých krycích dosiek z ocele, mostíky, cestné mosty z ocele a ich diely, rošty, kotvy, nákovy, zvony, koľajnice a ostatný materiál z kovu na koľajové trate, reťaze (s výnimkou hnacích reťazí na vozidlá), ako aj kovové rúrky, najmä oceľový drôt, oceľové rúrky, oceľový drôtený kábel, oceľové laná, železné kovové rúrky a železné kovové vedenia, kovové drôty, vodiace káble a kladky, vodiace rúrky a vedenia, resp.

vodiace káblové kladky a vedenia, zväracie drôty, zámočnicke výrobky, trezory a kazety, oceľové gule, podkovy, klnce a skrutky, ako aj ostatné výrobky z obyčajných kovov (pokiaľ sú obsiahnuté v triede 6), najmä oceľové svorníky a skrutky, kruhy a háky, zväracie prostriedky a zväracie prášky, rudy, hrubé plechy na rúrky a stavbu potrubí, zväracie tyčinky, stroje, totiž stroje pre chemický priemysel, banícke stroje, stavebné stroje, stroje pre železiarsky a oceliarsky priemysel, lisy, najmä kovové lisy, kaučukové lisy (extrudér - výtlačné, resp. skrutkovnicové lisy), lisy na formovanie a kalenie obručí (autoklávy), stroje pre priemysel gumársky a plastických hmôt, stroje pre jadrový priemysel, stroje na spracovanie pôdy a na obrábanie kovov, drviace stroje, zabaľovacie stroje a z nich vyrobené zariadenia, taviace stroje, zlievarenské stroje, stroje pre petrochémiu, stroje na zariadenia na výrobu hnojív, stroje pre rafinérie cukru, stroje na výrobu kyslíka a dusíka, stroje na oddeľovanie plynu, stroje na klimatické zariadenia, na chladiarské zariadenia, na zužitkovanie odpadu vrátane zariadenia na spracovanie pri odstraňovaní odpadových pásov, mlecie a drviace (granulovacie) stroje, kompresory (tiež pre vozidlá), vysokotlakové reaktory, plynové expandéry, turbíny vrátane parných turbín a ich súčasti, výmenníky tepla, ventily, chladiace veže, nádrže a tanky, vráta plavebných komôr, samočinné stroje vrátane farbiacich kadí, zväracích automatov a rezacích automatov, ultra-vysokotlakové stroje a zariadenia, nakladacie zariadenia a plniace zariadenia, stroje na konfekciu plášťov pneumatík, miesiace stroje, resp. mie-

šačky, stroje na skúšanie pneumatík, formovacie a lejacie stroje vrátane strojov na liatie vstrekom, prijímacie, resp. preberacie stroje, značkovacie stroje na oceľové dosky, ťažné stroje a z nich vytvorené zariadenia, dýzové stroje, vibrátory vrátane vibračných sít, natriasacích sít, vratné osmózne zariadenia, parné kladivá, resp. motorické kladivá, padacie buchary, galvanizované kotly a hrnce, flotačné nádrže z hliníka a ušľachtilej ocele, hriadele, turbínové listy a rotory, príruby, ložiskové panvice a krúžky, kotolné kľúče, kladky a ložiská vrátane dopravných kladiek a ihlových ložísk, kryty na guľové mlyny, vibračné mlyny, brzdové klíny, pojazdné (otočné) kozy, vretená, prevody, čapy, tvárniace rúrky a rúrky na petrochemické zariadenia, nakladacie stroje, tkacie stroje, obrábacie stroje, najmä lopaty, háky a vlečné laná, vítačky, šidlá a brúsne nástroje, frézy, píly, podávacie zariadenia na zváracie prístroje, zváracie zariadenia, spájkové špičky, motory (s výnimkou pozemných vozidiel) vrátane plynových motorov a reaktívnych motorov, elektrické prúdové generátory vrátane dynám, spojky a hnacie remene (s výnimkou pozemných vozidiel) veľké poľnohospodárske zariadenia, množivé prístroje, sústruhy, zberače prachu, žeriavy a bágre, buldozéry a čelné nakladače, pojazdné nakladače, vidlicové stohovacie vozíky, vedecké prístroje a nástroje (tiež na laboratórne účely), elektrotechnické a elektronické prístroje a nástroje (pokiaľ sú obsiahnuté v triede 9), plavebné, meracie, fotografické, filmové, optické, odkazovacie, zememeračské, signálne, kontrolné, záchranné a učebné prístroje a nástroje, elektrické riadiace zariadenia, počítače, zváracie elektródy, automaty ovládané vhadením mincí alebo žetónov, hovorové stroje, registračné pokladnice, hasiace prístroje, radarové antény, spájacie a kotvové tyče na vedenie prúdu vrátane na vysoké napätia, osvetľovacie, vykurovacie, parné, kuchynské, chladiarske, vetracie, vodovodné a zdravotnícke zariadenia a z nich vytvorené zariadenia, ako aj diaľkomerné zariadenia, SO a NO, zariadenia na úpravu odpadových vôd, spaľovacie zariadenia na priemyselné tuhé odpady, pece a priemyselné pece vrátane rotačných pecí, chladičov, práčok vzduchu a vežových práčok na pranie plynov, bojlerov a kotlov, sušiacich zariadení, indukčných ohrievacích strojov, destilačných prístrojov a z nich vytvorených zariadení, ako aj potrubie na vodu, plyn a olej, úpravne ortuťových pár a z nich vytvorené zariadenia, vzduchové separátory, pozemné vozidlá a vodné plavidlá vrátane transportných vozidiel, ako aj súčasti týchto výrobkov, pokiaľ sú obsiahnuté v triede 12, najmä nákladné autá a prívesy, dopravné vozíky, vodiace rúrky, vlnové výstupné rúrky, propeléry, chrbtové kruhy a rebrá, lodné kormidlá a ich súčasti vrátane riadiacich tyčí, súčasti lietadiel, stavebníctvo a opravárstvo vrátane stavieb mostov a lodí, návrhy a porady na stavbu oceľových konštrukcií a vozidiel, elektrického vedenia vrátane vedenia vysokého napätia, oblúkových konštrukcií, hliníkových nádrží mostov (mostíkov) pre peších a bočných chodníkov a mostov, tlmičov zvuku z ocele a sústav pôdných roštov a vítačích

prac, obrábanie materiálov vrátane obrábania kovov a kalenia kovov, zošľachťovanie povrchov a obrábanie plastických hmôt vrátane povliekania káblov plastickými hmotami.

(580) 09.12.2002

(111) 174342

(210) 67783

8 (511) 5, 37, 39

(511) 5 - Výrobky farmaceutické, zverolekárske a zdravotnícke, výrobky diietetické pre deti a chorých, náplasti, obväzový materiál, hmoty určené na plombovanie zubov a na zubné odtlačky, dezinfekčné prostriedky, prostriedky na ničenie rastlinných a živočíšnych škodcov, antiparazitné látky.

37 - Stavebníctvo, vykonávanie opráv a inštalácií.

39 - Doprava a skladovanie.

(580) 25.11.2002

ČASŤ

ÚRADNÉ OZNAMY

**ZOZNAM ZÁSTUPCOV V KONANÍ
PRED ÚRADOM PRIEMYSELNÉHO VLASTNÍCTVA SR**

ZOZNAM PATENTOVÝCH ZÁSTUPCOV V SLOVENSKEJ REPUBLIKE

členovia Komory patentových zástupcov, Trenčianska 55, 821 09 Bratislava

Tel./Fax: +421 2 53418092; e-mail: chamber@patentattorneys.sk;www.patentattorneys.sk

Meno	Názov kancelárie/Adresa	Tel./Fax/Mail	Zameranie
ÁGH Alexander	925 23 Jelka pri Senci		OZ
BAČÍK Kvetoslav, Ing.	SLOVAKIAPATENT Patentová a známková kancelária Ul. SNP 76/21, 018 51 Nová Dubnica	tel./fax: +421 42 4433339 tel.: +421 905800836 e-mail: kvetoslav@bb.telecom.sk	P, OZ
BACHRATÁ Magdaléna, Mgr.	MAJLINGOVÁ, FAJNOROVÁ, BACHRATÁ Patentová a známková kancelária P.O.Box 56, 850 07 Bratislava 57	tel.: +421 2 63811927 fax: +421 2 63811420 fax: +421 2 63811423 e-mail: patmark@internet.sk	P, OZ
BELEŠČÁK Ladislav, Ing.	BELEŠČÁK & PARTNERI Patentová a zámková kancelária Nám. slobody 6, P.O.Box A24, 921 01 Piešťany Partizánska 98, 974 01 Banská Bystrica	tel./fax: +421 33 7749147 tel.: +421 905620107 fax: +421 33 7724908 tel./fax: +421 48 4148223 e-mail: belescak@slovpatt.sk	P, OZ
BELIČKA Ivan, Ing.	Patentová a známková kancelária Švermova 21 974 04 Banská Bystrica	tel.: +421 905665187 tel.:/fax +421 48 4230424 e-mail: markoffice@zoznam.sk	P, OZ
BEZÁK Marián, Ing.	BEZÁK • HÖRMANNOVÁ • TOMEŠ Patentová, technická a známková kancelária Schneidera Trnavského 2/b, 841 01 Bratislava 4	tel.: +421 2 65412735 tel.: +421 2 65412736 fax: +421 2 65412737 e-mail: maros@bhtpatent.sk	P, OZ
CESNEKOVÁ Elena, Ing.	ROTT, RUŽIČKA & GUTTMANN Patentová, známková a právna kancelária, v.o.s. Pionierska 15, 83102 Bratislava 3	tel.: +421 2 44454195 tel./fax: +421 2 44454197 tel./fax: +421 2 54777593	P, OZ
CICHOLES Štefan, Ing.	SIGNUM, známková kancelária Hraničná 20, 040 17 Košice	tel./fax: +421 55 6784268	OZ
ČECHVALOVÁ Dagmar	INVENTA Bratislava Patentová a známková kancelária Palisády 50, 811 06 Bratislava 1 P.O.Box 29, 840 00 Bratislava 4	tel./fax: +421 2 54419167 tel./fax: +421 2 54419168 e-mail: dasa@invent.sk http://www.inventa.sk	P, OZ
DOLANSKÁ Elena, RNDr.	Patentová a známková kancelária RNDr. Elena Dolanská Radlinského 9, 812 37 Bratislava 1	tel./fax: +421 2 52444815 tel./fax: +421 2 63833045 e-mail: pzk@pzk.sk http://www.pzk.sk	P, OZ
DRÁBEKOVÁ Mária, Ing.	PATENTSERVIS BRATISLAVA, a.s. Hybešova 40, 831 06 Bratislava 35 P.O.Box 28, 830 05 Bratislava 35	tel.: +421 2 49201711 fax: +421 2 44872075 e-mail: patmag@patentservis.sk	P, OZ
DUDOVÁ Tatiana	SLOVAKIAPATENT Patentová a známková kancelária Piaristická 9, 911 01 Trenčín 1	tel./fax: +421 32 6528088 tel./fax: +421 32 6401715 tel.: +421 32 6586903 e-mail: info@sloviapatient.sk http://www.sloviapatient.sk	P, OZ
ĎURICA Ján, Ing.	Zakvášov 1519/54-10 017 01 Považská Bystrica	tel./fax: +421 42 4330915 e-mail: durica@px.psg.sk	P, OZ

Meno	Názov kancelárie/Adresa	Tel./Fax/Mail	Zameranie
FAJNOROVÁ Mária, Ing.	MAJLINGOVÁ, FAJNOROVÁ, BACHRATÁ Patentová a známková kancelária P.O.Box 56, 850 07 Bratislava 57	tel.: +421 2 63811927 fax: +421 2 63811423 fax: +421 2 63811420 e-mail: patmark@internet.sk	P, OZ
FILÍPEK Ján, Ing.	J. FILÍPEK & S. KORITŠÁNSKY Patentová a známková kancelária Mudrochova 15, 831 06 Bratislava 35	tel./fax: +421 2 44885978 tel.: +421 32 7763138 e-mail: j.filipek@nextra.sk	P, OZ
GREGA Samuel	Mukačevská 10 080 01 Prešov	tel.: +421 51 7737587 tel.: +421 51 718475	OZ
GRUBER Dalibor, Ing.	GELE Patentová, známková, oceňovacia a súdno-znalecká kancelária Humenská 29, 040 01 Košice	tel.: +421 55 6428148 tel.: +421 55 735326 tel./fax: +421 55 6445363 tel.: +421 903 609144 tel.: +421 903 603377	P, OZ
GUNIŠ Jaroslav, Mgr.	ANIMUS Patentová a známková kancelária Dúbravská cesta 9, 842 34 Bratislava 4 P.O.Box 107, 840 05 Bratislava 45	tel.: +421 2 54775681 tel.: +421 2 59412336 tel.: +421 2 59412637 fax: +421 2 54775645 e-mail: animus@gtinet.sk	P, OZ
HARVAN Ladislav, Ing.	Patentová, známková a znalecká kancelária Radničné námestie 4, 821 05 Bratislava 2 P.O.Box 89, 820 07 Bratislava 27	tel./fax: +421 2 48294221 tel./fax: +421 2 43415830 e mail: harvan@slovp patent.sk http:www.slovp patent.sk	P, OZ
HOJČUŠ Peter, Ing.	ING. PETER HOJČUŠ Patentová a známková kancelária Cyrilova 5, 821 08 Bratislava 2 Osuského 1/A, 851 03 Bratislava 5	tel.: +421 905 341923 tel./fax: +421 2 55410364 e-mail: hojcus@patentoffice.viapvt.sk http://www.patentoffice.sk	P, OZ
HOLAKOVSKÝ Štefan, Ing.	GENIUM Drobného 13, 841 01 Bratislava 42	tel./fax: +421 2 64366726 e-mail: patent@genium.sk http://www.genium.sk	P, OZ
HOLOUBKOVÁ Mária, Ing.	HOLOUBKOVÁ Patentová a známková kancelária Dostojevského rad 1, 811 09 Bratislava 1	tel.: +421 2 52623571 fax: +421 2 52623572 e-mail: holoubkova@patentagency.sk	P, OZ
HÖRMANNOVÁ Zuzana, Ing.	BEZÁK • HÖRMANNOVÁ • TOMES Patentová, technická a známková kancelária Schneidera Trnavského 2/b, 841 01 Bratislava 4	tel.: +421 2 65412734-6 fax: +421 2 65412737 e-mail: zuzana@bhtpatent.sk	P, OZ
HÖRMANN Tomáš, Ing.	BEZÁK • HÖRMANNOVÁ • TOMES Patentová, technická a známková kancelária Schneidera Trnavského 2/b, 841 01 Bratislava 4	tel.: +421 2 65412734-6 fax: +421 2 65412737 e-mail: tom@bhtpatent.sk	P, OZ
CHMELÍKOVÁ Jana, RNDr.	INVENTA Bratislava Patentová a známková kancelária Palisády 50, 811 06 Bratislava 1	tel./fax: +421 2 54419167 tel./fax: +421 2 54419168 e-mail: dasa@invent.sk http://www.inventa.sk	P, OZ
KAJABOVÁ Monika, JUDr.	JUDr. Monika Kajabová Komerčno-právna patentová a známková kancelária Šustekova 19, 851 04 Bratislava 5 P.O.BOX 11, 851 05 Bratislava 55 Továrenská 14, 815 71 Bratislava 1	tel.: +421 2 62310498 tel.: +421 2 50213289 fax: +421 2 62310498 e-mail: mkajabova@kajabova.sk	P, OZ
KASTLER Anton	KASTLER Anton patent office Patentová a známková kancelária Súmračná 12, 821 02 Bratislava 2	tel./fax: +421 2 43335360 tel.: +421 905 627803 e-mail: kastler@patents.sk	P, OZ

Meno	Názov kancelárie/Adresa	Tel./Fax/Mail	Zameranie
KERTÉSZ Jozef, Ing.	BELEŠČÁK & PARTNERI Patentová a známková kancelária Podzámska 33, 920 01 Hlohovec	tel./fax: +421 33 7749147 tel.: +421 907 776354 fax: +421 33 7624908 tel.: +421 33 7300123 e-mail: kerteszs@slofa.sk	P, OZ
KNOPP Juraj, Ing., CSc.	Patentová a známková kancelária Pohronska 7, 831 03 Bratislava 3	tel./fax: +421 2 44259575	P, OZ
KOVÁČIK Štefan, Ing.	Ing. Štefan KOVÁČIK patentová a známková kancelária Jasovská 13/15, 851 07 Bratislava 5 Mliekarenská 10, 821 09 Bratislava 2 P.O.BOX 36, 850 07 Bratislava 57	fax: +421 2 53419932 e-mail: patkov@pobox.sk e-mail: patkov@post.sk	P, OZ
KUBÍNYI Peter, Bc.	SLOVAKIAPATENT Patentová a známková kancelária Piaristická 9,911 01 Trenčín 1	tel.: +421 32 6586903 fax: +421 32 6528088 e-mail: peterkubinyi@sloviapatent.sk	P, OZ
LABUDÍK Miroslav, Ing.	Jesenského 1170-B/4 024 04 Kysucké Nové Mesto	tel./fax: +421 41 4212007 tel.: +421 41 4201038 fax.: +421 41 4201022 e-mail: labudik.patenty@in.slovanet.sk	P, OZ
LITVÁKOVÁ Edita, Ing.	LITVÁKOVÁ a spol. Patentová, známková a znalecká kancelária Vazovova 13, 814 99 Bratislava 1 P.O.BOX 120, 814 99 Bratislava 1	tel.: +421 2 55646511-2 tel.: +421 905 317240 fax: +421 2 55646513 e-mail: office@litvakova.sk http://www.litvakova.sk	P, OZ
LOBODOVÁ Dagmar, Ing.	Patentová a známková kancelária Clementisova 6, 040 22 Košice	tel.: +421 55 6713243 tel. +421 905 696442 e-mail: lobodova@yahoo.com	OZ
MÁČAJOVÁ Mária, Ing.	Bajzova 8, 949 01 Nitra	tel.: +421 37 6566679 e-mail: maria.macajova@mail.viapvt.sk	OZ
MAJLINGOVÁ Marta, Ing.	MAJLINGOVÁ, FAJNOROVÁ, BACHRATÁ Patentová a známková kancelária P.O.Box 56, 850 07 Bratislava 57	tel.: +421 2 63811927 fax: +421 2 63811420 fax: +421 2 63811423 e-mail: patmark@internet.sk	P, OZ
MAKELOVÁ Katarína, Mgr.	INVENTA Bratislava Patentová a známková kancelária Palisády 50, 811 06 Bratislava 1	tel./fax: +421 2 54419167 tel./fax: +421 2 54419168 e-mail: dasa@inventas.sk http://www.inventa.sk	P, OZ
MEŠKOVÁ Viera, Ing.	Patentová a známková kancelária Ing. Viera MEŠKOVÁ Jakubovo námestie č.13, 811 09 Bratislava 1	fax: +421 2 52963213 tel.: +421 2 52634954-6 e-mail: vierameškova@meskova.sk	P, OZ
MIŠLANOVÁ Mária	MIŠLANOVÁ Patentová a známková kancelária Mikovíniho 18, 040 11 Košice	tel./fax: +421 55 6421484 tel.: +421 905 356826 tel.: +421 907 387313 e-mail: mislanovam@stonline.sk	P, OZ
MRENICA Jaroslav, Ing.	Patentová, známková a oceňovacia kancelária Mládežnícka 1435, 020 01 Púchov	tel./fax: +421 42 4632871 tel.: +421 903 549338 e-mail: mrenjar@stonline.sk http://www.stonline.sk/mrenica	P, OZ
NEUSCHL Jozef, Ing.	ROTT, RUŽIČKA & GUTTMANN Patentová a známková a právna kancelária, v.o.s. Pionierska 15, 831 02 Bratislava 3	tel./fax: +421 2 44454197 tel.: +421 2 44454195 tel./fax: +421 2 54777593	P, OZ

Meno	Názov kancelárie/Adresa	Tel./Fax/Mail	Zameranie
NEUSCHL Vladimír, Mgr., Ing.	PATENT – IURIST Ul. 29. augusta č. 30 811 09 Bratislava	tel.: +421 2 52634764 fax: +421 2 52924097 tel.: +421 903 442975 tel. +421 2 52634765 e-mail: vneuschl@patent-iurist.sk	P,OZ
OBERTÁŠ Július, Ing.	Patentová a známková kancelária P.O.BOX 43, 814 99 Bratislava 1 Miletičova 23, 821 08 Bratislava 2	tel./fax: +421 2 55571055 tel.: +421 2 50244201 e-mail: obertas@patentmark.sk	P, OZ
PECHO Stanislav, Ing.	PATENTSERVIS ING.PECHO STANISLAV Patentová a známková kancelária 034 82 Lúčky pri Ružomberku 512	tel.: +421 44 4392151 tel.: +421 907 650176 e-mail: pecho@naex.sk	OZ
PORUBČAN Róbert, Ing.	PROTON Kancelária pre patenty a známky Puškinova 19, 900 28 Ivanka pri Dunaji	tel.: +421 2 45944828 fax.:+421 2 45944827 tel.:+421 905 660424 e-mail: patent@proton.sk e-mail: mail@proton.sk www.ochranneznamky.sk www.proton.sk	P,OZ
REGINA Ivan, Ing.	Klimkovičova 20, 040 11 Košice	tel./fax: +421 55 6451220 e-mail: patent@regina-ivan.sk e-mail: trade.mark@regina.ivan.sk	P, OZ
RZYMANOVÁ Kamila, Ing.	Patentová kancelária Ing. Kamila Rzymanová Ul. mládeže 2354/32, 058 01 Poprad	tel.: +421 52 7730349 e-mail: rzymanova@stonline.sk	P
SLOVIAKOVÁ Ľudmila, Ing.	PATENTSERVIS BRATISLAVA, a.s. Hybešova 40, 831 06 Bratislava 35 P.O.Box 28, 830 05 Bratislava 35	tel.: +421 2 49201711 fax: +421 2 44872075 e-mail: patmag@patentservis.sk	P, OZ
SUJANOVÁ Mária, Ing.	Ing. Mária Šujanová Patentová, známková a súdno-znalecká kancelária Slatinská 4, 821 07 Bratislava 21	tel./fax: +421 2 45644028 tel.: +421 2 45644027 e-mail: maria.sujanova@stonline.sk	P, OZ
TOMEŠOVÁ Ingrid, Mgr.	BEZÁK • HÖRMANNOVÁ • TOMEŠ Patentová, technická a známková kancelária Schneidera Trnavského 2/b, 841 01 Bratislava 4	tel.: +421 2 65412734-6 fax: +421 2 65412737 e-mail: tomsova@bhtpatent.sk	P, OZ
TOMEŠ Pavol, Ing.	BEZÁK • HÖRMANNOVÁ • TOMEŠ Patentová, technická a známková kancelária Schneidera Trnavského 2/b, 841 01 Bratislava 4	tel.: +421 2 65412734-6 fax: +421 2 65412737 e-mail: tomes@bhtpatent.sk	P, OZ
VAROŠČÁKOVÁ Oľga, RNDr.	PATENTSERVIS BRATISLAVA, a.s. Hybešova 40, 831 06 Bratislava 35 P.O.Box 28, 830 05 Bratislava 35	tel.: +421 2 49201711 fax: +421 2 44872075 e-mail: patmag@patentservis.sk	P, OZ
VOLEKOVÁ Eva, Dipl. Ing.	Patentová a známková kancelária Šalviouva 18, 821 01 Bratislava 2	tel./fax: +421 2 43424428 e-mail: volekova.eva@post.sk www.patmark.sk	P, OZ
ZAHATNANSKÁ Gabriela, Ing.	ALFA OMEGA Patentová a známková kancelária Rajčianska 36, 010 01 Žilina	tel./fax.: +421 41 5625066 tel.: +421 41 5623125 e-mail: patent@stonline.sk	P, OZ
ŽÁKOVÁ Anna, Ing.	ROTT, RUŽIČKA & GUTTMANN Patentová, známková a právna kancelária, v.o.s. Pionierska 15, 831 02 Bratislava 3	tel./fax: +421 2 44454197 tel.: +421 2 44454195 tel./fax: +421 2 54777593	P, OZ

Meno	Názov kancelárie/Adresa	Tel./Fax/Mail	Zameranie
ŽOVICOVÁ Viera, Mgr.	ŽOVICOVÁ - ŽOVIC Patentová, známková a právna kancelária Kolískova 1, 841 05 Bratislava 4	tel./fax: +421 2 65315111 tel./fax: +421 2 65315121 tel./fax: +421 2 65315106 e-mail: office@zovicpat.sk http://www.zovicpat.sk	P, OZ
ŽUFFA Ladislav, Ing.	ŽUFFA patentová a známková kancelária Svätoplukova 29, P. O.Box 56, 058 02 Poprad 2	tel./fax: +421 52 732406 tel./fax: +421 52 722905 e-mail: patent-zuffa@ke.telecom.sk	P, OZ

ZOZNAM ADVOKÁTOV A KOMEČNÝCH PRÁVNÍKOV,
ktorí majú oprávnenie zastupovať v konaní pred Úradom priemyselného vlastníctva SR,
vedený v Úrade priemyselného vlastníctva SR, Jána Švermu 43, 974 04 Banská Bystrica
 tel. +421 48 4300379; fax: +421 48 4135037; upv@indprop.gov.sk; www.upv.sk

Meno	Názov kancelárie/Adresa	Tel./Fax/Mail	Zameranie
BENČÍKOVÁ Zdenka, JUDr.	Advokátska kancelária Štúrova 13, P. O. Box 69 814 99 Bratislava	tel.: +421 2 52967142 fax: +421 2 52926112 e-mail: office@aliancia.sk	OZ
BENKO Milan, JUDr.	PRAPAT Jesenského 17, 960 01 Zvolen	tel.: +421 45 5366278 tel.: +421 905 525876	P, OZ
BIANCHI Peter, JUDr.	Advokátska kancelária a kancelária pre ochranné známky Bianchi . Malach . Tomanová Jakubovo nám 13, 811 09 Bratislava	tel.: +421 2 52924062 fax: +421 2 52964078 e-mail: bianchi@bmt.sk	OZ
BÖHM Allan, JUDr.	Advokátska kancelária Böhm & partners Jesenského 2, P.O.Box 126 814 99 Bratislava 1	tel.: +421 2 54417455 tel.: +421 2 54417424 fax: +421 2 54418981 e-mail: bohm_and_partners@lawfirm.sk	OZ
BRICHTA Július, JUDr.	Advokátska, patentová a známková kancelária Brichta & partners Grösslingova 8, 811 09 Bratislava	tel./fax: +421 2 52923349 tel.: +421 2 52923859 fax: +421 2 52931163 e-mail: brichta_and_partners@lawoffice.sk	P, OZ
BRICHTOVÁ Tatiana, JUDr.	Advokátska, patentová a známková kancelária Brichta & partners Grösslingova 8, 811 09 Bratislava	tel./fax: +421 2 52923349 tel.: +421 2 52923859 fax: +421 2 52931163 e-mail: brichta_and_partners@lawoffice.sk	P, OZ
BUDAJ Miroslav, JUDr.	Advokátska, patentová a známková kancelária Heydukova ulica 31, 811 08 Bratislava	tel./fax: +421 2 52925706 tel.: +421 2 52925739 e-mail: budaj@van602ba.sk	P, OZ
BUŠO Roman, JUDr.	Advokátska kancelária Bušová, Ursínyová, Bušo Tobrucká 6, 811 02 Bratislava	tel.: +421 2 52931512 tel.: +421 2 52931528 fax: +421 2 52931664 fax: +421 2 52931665	P, OZ
BUŠOVÁ Eva, JUDr.	Advokátska kancelária Bušová, Ursínyová, Bušo Tobrucká 6, 811 02 Bratislava	tel.: +421 2 52931512 tel.: +421 2 52931528 fax: +421 2 52931664 fax: +421 2 52931665	P, OZ
CSEKES Erika, JUDr.	Csekés, Világi, Drgonec a spolčníci Advokátska kancelária Sasinkova 12, 811 08 Bratislava Hlavná ul. 48, 929 01 Dunajská Streda	tel.: +421 2 52731419 tel.: +421 2 52932454 fax: +421 2 52932461 tel.: +421 31 5522778 fax: +421 31 5521208 e-mail: office-ds@csekés-vilagi.sk e-mail: office-ba@csekés-vilagi.sk	OZ
ČAPKOVÁ Miroslava, JUDr.	Advokátska kancelária Nám. Sv. Anny 23, 911 01 Trenčín capkovamir@stonline.sk	tel.: +421 903 542623 fax: +421 32 7445671	OZ
FEDURCOVÁ Jana, JUDr.	Komerčný právnik Jána Stanislava 35, 841 05 Bratislava	tel.: +421 2 59303411 fax: +421 2 59303415 e-mail: jfedurcova@ssd.com	P, OZ

Meno	Názov kancelárie/Adresa	Tel./Fax/Mail	Zameranie
GAŽÍK Igor, JUDr.	Advokátska kancelária Hviezdoslavova 3/A-206, 971 01 Prievidza Radarová 6, 821 02 Bratislava	tel./fax: +421 46 5422010 tel.: +421 905 342908 e-mail: gazik@max.sknet.sk	OZ
HANES Dalibor, prof. JUDr.	Hummelova 3, 811 03 Bratislava	tel.: +421 2 54411555	OZ
JURAN Svetozár, JUDr.	ANIMUS Spoločná patentová kancelária Dúbravská cesta 9, 842 34 Bratislava P. O. Box 107, 840 05 Bratislava 45	tel.: +421 2 54775681 tel./fax: +421 2 54775645	P, OZ
MARKECHOVÁ Jana, JUDr.	Advokátska kancelária Laurinská 12, 811 01 Bratislava	tel.: +421 2 54131121 tel.: +421 2 54131122 tel.: +421 903429586 fax: +421 2 54131123	OZ
MICHALKOVÁ Marta, JUDr.	Advokátska kancelária Tobrucká 6, 811 02 Bratislava	tel.: +421 2 52931867 fax: +421 2 52931869	P, OZ
NEUSCHL Vladimír, Mgr., Ing.	PATENT - IURIST Advokátska, patentová a známková kancelária Ul. 29. augusta 30, 811 09 Bratislava	tel.: +421 2 52634764 tel.: +421 2 52634765 fax: +421 2 52634769 tel.: +421 903 442975 e-mail: vneuschl@patent-iurist.sk e-mail: pioffice@patent-iurist.sk	P, OZ
ONDRUŠ Ján, JUDr.	G. Lehnert a spol., komerčná právnická kancelária Carlton Savoy Building, Mostovná 2, 811 02 Bratislava 1	tel.: +421 2 59800411 fax: +421 2 59800400 email: jan.ondrus@lehnert.sk www.lehnert.sk	OZ
STAVROVSKÝ Peter, JUDr.	Advokátska kancelária Černejová & Hrbek Kýčerského 7, 811 05 Bratislava	tel.: +421 2 52444019 tel.: +421 2 52444020 tel.: +421 2 52442128 fax: +421 2 52442650 e-mail: stavro@chlplaw.sk	OZ
SUCHOŇOVÁ Katarína, JUDr.	Advokátska kancelária Skuteckého 12, 974 01 Banská Bystrica	tel.: +421 48 4123426 fax: +421 48 4125485 e-mail: ksuchon@isternet.sk	OZ
ŠVIDROŇ Ján, prof. JUDr., CSc.	Advokát Matejkova 57, 841 05 Bratislava	tel.: +421 2 65443942 tel./fax: +421 2 65411053 e-mail: svidronjan@stonline.sk	P, OZ
TRUSINA Anton, JUDr.	Advokátska kancelária Háľkova 1, 831 03 Bratislava	tel.: +421 903 462360 tel.: +421 2 44457576	OZ
VĚKONYOVÁ Denisa, JUDr.	Advokátska kancelária Čechová Rakovský Hurbanovo nám. 5, 811 03 Bratislava	tel.: +421 2 54414441 tel.: +421 2 54434568 tel.: +421 2 54434569 fax: +421 2 54434598 e-mail: denisa.vekonyova@cechrak.sk	OZ

Meno	Názov kancelárie/Adresa	Tel./Fax/Mail	Zameranie
VOJČÍK Peter, doc., JUDr., CSc.	Advokátska kancelária JUDr. Vojčík a spol. Krmanova 6, 040 01 Košice	tel.: +421 55 6230111 tel./fax: +421 55 6230112 e-mail: peter.vojcik@akvojcik.sk e-mail: marian.vojcik@akvojcik.sk	P, OZ
ZÁTHURECKÝ Eugen, JUDr.	Advokátska, patentová a známková kancelária Bakossova 8, 974 01 Banská Bystrica	tel.: +421 48 4151440 fax: +421 48 4152046 e-mail: ezathurecky@euroweb.sk e-mail: izajickova@euroweb.sk	P, OZ

P - patenty, úžitkové vzory, priemyselné vzory, topografie polovodičových výrobkov a súvisiace činnosti
OZ - ochranné známky, označenie pôvodu výrobkov a súvisiace činnosti

Nový zmluvný štát PCT

Svetová organizácia duševného vlastníctva (WIPO) so sídlom v Ženeve oznamuje, že od 6. decembra 2002 je Nikaragua (NI) 118. zmluvným štátom PCT. Zmluva o prístupe pre uvedenú krajinu nadobudne platnosť 6. marca 2003.