

V E S T N Í K

ÚRADU PRIEMYSELNÉHO VLASTNÍCTVA

SLOVENSKEJ REPUBLIKY

Banská Bystrica 9. január 2003

1

OBSAH

Zverejnené patentové prihlášky	10
Udelené patenty..	40
Zapísané úžitkové vzory	72
Zapísané dizajny	82
Zverejnené prihlášky ochranných známk.....	90
Zapísané ochranné známky bez zmeny	180
Zapísané ochranné známky so zmenou.....	207
Obnovené ochranné známky	212
Prevody ochranných známk	255
Zmeny v údajoch o majiteľoch ochranných známk	260
Úradné oznamy	273

INHALT

Veröffentlichung der Patentanmeldungen.....	10
Erteilte Patente	40
Eingetragene Gebrauchsmuster.....	72
Eingetragene Designs.....	82
Veröffentliche Markenmeldung	90
Registrierte Warenzeichen mit Änderung	180
Registrierte Warenzeichen ohne Änderung.....	207
Erheuerte Warenzeichen	212
Warenzeichenübertragungen.....	255
Änderungen im Angaben von den Warenzeicheninhabers	260
Amtliche Mitteilungen	273

CONTENTS

Publication of Patent Applications.....	10
Granted Patents	40
Registered Utility Models	72
Registered Designs.....	82
Published Trademark Applications.....	102
Registered Trademarks without Modification.....	180
Registered Trademarks with Modification.....	207
Renewal Trademarks.....	212
Transfers of Trademarks	255
Modification of data of Trademark holders	260
Official Announcements	273

**Dvojpísmenové kódové označenia krajín a medzinárodných organizácií
(Štandard WIPO ST. 3)**

AD	Andorra	DO	Dominikánska republika	JM	Jamajka
AE	Spojené arabské emiráty	DZ	Alžírsko	JO	Jordánsko
AF	Afganistan			JP	Japonsko
AG	Antígua a Barbuda	EA	Euroázijská patentová organizácia (EAPO)	KE	Keňa
AI	Anguilla	EC	Ekvádor	KG	Kirgizsko
AL	Albánsko	EE	Estónsko	KH	Kambodža
AM	Arménsko	EG	Egypt	KI	Kiribati
AN	Holandské Antily	EH	Západná Sahara	KM	Komory
AO	Angola	EM	Úrad pre harmonizáciu na vnútornom trhu (OHIM)	KN	Svätý Krištof a Nevis
AP	Africká regionálna organizácia priemyselného vlastníctva (ARIPO)	EP	Európsky patentový úrad	KP	Kórejská ľudovodemokratická republika
AR	Argentína	ER	Eritrea	KR	Kórejská republika
AT	Rakúsko	ES	Španielsko	KW	Kuvajt
AU	Austrália	ET	Etiópia	KY	Kajmanie ostrovy
AW	Aruba			KZ	Kazachstan
AZ	Azerbajdžan	FI	Fínsko	LA	Laos
		FJ	Fidži	LB	Libanon
BA	Bosna a Hercegovina	FK	Falklandy	LC	Svätá Lucia
BB	Barbados	FO	Faerské ostrovy	LI	Lichtenštajnsko
BD	Bangladéš	FR	Francúzsko	LK	Srí Lanka
BE	Belgicko			LR	Libéria
BF	Burkina Faso	GA	Gabun	LS	Lesotho
BG	Bulharsko	GB	Veľká Británia	LT	Litva
BH	Bahrain	GC	Patentový úrad Rady pre spoluprácu arabských štátov v Golfskom zálive (GCC)	LU	Luxembursko
BI	Burundi	GD	Grenada	LV	Lotyšsko
BJ	Benin	GE	Gruzínsko	LY	Líbya
BM	Bermudy	GH	Ghana	MA	Maroko
BN	Brunej	GI	Gibraltár	MC	Monako
BO	Bolívia	GL	Grónsko	MD	Moldavsko
BR	Brazília	GM	Gambia	MG	Madagaskar
BS	Bahamy	GN	Guinea	MK	Macedónsko
BT	Bhutan	GQ	Rovňková Guinea	ML	Mali
BV	Buvetov ostrov	GR	Grécko	MM	Myanmar
BW	Botswana	GS	Južná Georgia a Južné Sendvičové ostrovy	MN	Mongolsko
BX	Benelux	GT	Guatemala	MO	Macao
BY	Bielorusko	GW	Guinea-Bissau	MP	Severné Mariány
BZ	Belize	GY	Guyana	MR	Mauritánia
		HK	Hongkong	MS	Montserrat
CA	Kanada	HN	Honduras	MT	Malta
CD	Konžská demokratická republika	HR	Chorvátsko	MU	Maurícius
CF	Stredoafrická republika	HT	Haiti	MV	Maledivy
CG	Kongo	HU	Maďarsko	MW	Malawi
CH	Švajčiarsko			MX	Mexiko
CI	Pobrežie Slonoviny	IB	Medzinárodný úrad Svetovej organizácie duševného vlastníctva (WIPO)	MY	Malajzia
CK	Cookove ostrovy			MZ	Mozambik
CL	Chile	ID	Indonézia	NA	Namíbia
CM	Kamerun	IE	Írsko	NE	Niger
CN	Čína	IL	Izrael	NG	Nigéria
CO	Kolumbia	IN	India	NI	Nikaragua
CR	Kostarika	IQ	Irak	NL	Holandsko
CU	Kuba	IR	Irán	NO	Nórsko
CV	Kapverdy	IS	Island	NP	Nepál
CY	Cyprus	IT	Taliansko	NR	Nauru
CZ	Česká republika			NZ	Nový Zéland
				OA	Africká organizácia duševného vlastníctva (OAPI)
DE	Nemecko			OM	Omán
DJ	Džibutsko				
DK	Dánsko				
DM	Dominika				

PA	Panama	YE	Jemen
PE	Peru	YU	Juhoslávia
PG	Papua-Nová Guinea		
PH	Filipíny	ZA	Juhoafrická republika
PK	Pakistan	ZM	Zambia
PL	Poľsko	ZW	Zimbabwe
PT	Portugalsko		
PW	Palau		
PY	Paraguaj		
QA	Katar		
RO	Rumunsko		
RU	Rusko		
RW	Rwanda		
SA	Saudská Arábia		
SB	Šalamúnové ostrovy		
SC	Seychely		
SD	Sudán		
SE	Švédsko		
SG	Singapur		
SH	Svätá Helena		
SI	Slovinsko		
SK	Slovensko		
SL	Sierra Leone		
SM	San Marino		
SN	Senegal		
SO	Somálsko		
SR	Surinam		
ST	Svätý Tomáš a Princov ostrov		
SV	Salvádor		
SY	Sýria		
SZ	Svazijsko		
TC	Turks a Caicos		
TD	Čad		
TG	Togo		
TH	Thajsko		
TJ	Tadžikistan		
TM	Turkménsko		
TN	Tunisko		
TO	Tonga		
TP	Východný Timor		
TR	Turecko		
TT	Trinidad a Tobago		
TV	Tuvalu		
TW	Taiwan		
TZ	Tanzánia		
UA	Ukrajina		
UG	Uganda		
US	Spojené štáty americké		
UY	Uruguaj		
UZ	Uzbekistan		
VA	Vatikán		
VC	Svätý Vincent a Grenadiny		
VE	Venezuela		
VG	Britské Panenské ostrovy		
VN	Vietnam		
VU	Vanuatu		
WO	Svetová organizácia duševného vlastníctva (WIPO)		
WS	Samoa		

ČASŤ

PATENTY

Kódy na označovanie jednotlivých druhov dokumentov (Štandard WIPO ST. 16)

A3	Zverejnené patentové prihlášky podľa zákona č. 435/2001 Z. z. o patentoch, dodatkových ochranných osvedčeniach a o zmene a doplnení niektorých zákonov	B6	Udelené patenty podľa zákona č. 435/2001 Z. z. o patentoch, dodatkových ochranných osvedčeniach a o zmene a doplnení niektorých zákonov
-----------	---	-----------	--

Číselné kódy na označovanie bibliografických údajov (Štandard WIPO ST. 9)

(11)	Číslo dokumentu	(62)	Číslo pôvodnej prihlášky v prípade vylúčenej prihlášky
(21)	Číslo prihlášky	(71)	Meno (názov) prihlasovateľa (-ov)
(22)	Dátum podania prihlášky	(72)	Meno pôvodcu (-ov)
(24)	Dátum nadobudnutia účinkov patentu	(73)	Meno (názov) majiteľa (-ov)
(31)	Číslo prioritnej prihlášky	(74)	Meno (názov) zástupcu (-ov)
(32)	Dátum podania prioritnej prihlášky	(86)	Číslo podania medzinárodnej prihlášky podľa PCT
(33)	Krajina alebo regionálna organizácia priority	(87)	Číslo zverejnenia medzinárodnej prihlášky podľa PCT
(40)	Dátum zverejnenia prihlášky		
(47)	Dátum sprístupnenia patentu verejnosti		
(51)	Medzinárodné patentové triedenie		
(54)	Názov		
(57)	Anotácia		

Poznámka:

Číslo uvádzané pred kódom **(51)** znamená verziu Medzinárodného patentového triedenia.

Kódy na označovanie záhlaví oznámení publikovaných vo Vestníku ÚPV SR (Štandard WIPO ST. 17)

BA9A	Zverejnené patentové prihlášky	FG4A	Udelené patenty
FA9A	Zastavené konania o patentových prihláškach na žiadosť prihlasovateľa	MA4A	Zaniknuté patenty vzdáním sa
FB9A	Zastavené konania o patentových prihláškach	MA4F	Zaniknuté autorské osvedčenia vzdáním sa
FC9A	Zamietnuté patentové prihlášky	MC4A	Zrušené patenty
FD9A	Zastavené konania pre nezaplatenie poplatku	MC4F	Zrušené autorské osvedčenia
PC9A	Prevody a prechody práv na patentové prihlášky	MG4A	Čiastočne zrušené patenty
PD9A	Zmeny dispozičných práv na patentových prihláškach (zálohy)	MG4F	Čiastočne zrušené autorské osvedčenia
QA9A	Ponuky licencií	MK4A	Zaniknuté patenty uplynutím doby platnosti
		MK4F	Zaniknuté autorské osvedčenia uplynutím doby platnosti
		MM4A	Zaniknuté patenty pre nezaplatenie udržiavacích poplatkov
		MM4F	Zaniknuté autorské osvedčenia pre nezaplatenie udržiavacích poplatkov
		PA4A	Zmeny autorských osvedčení na patenty
		PC4A	Prevody a prechody práv na patenty
		PC4F	Prevody a prechody práv na autorské osvedčenia
		PD4A	Zmeny dispozičných práv na patenty (zálohy)
		PD4F	Zmeny dispozičných práv na autorské osvedčenia (zálohy)
		QA4A	Ponuky licencií
		QB4F	Licenčné zmluvy registrované alebo udelené na autorské osvedčenia
		QB4A	Licenčné zmluvy registrované alebo udelené na patenty
		QC4A	Ukončenie platnosti licenčných zmlúv na patenty
		QC4F	Ukončenie platnosti licenčných zmlúv na autorské osvedčenia
		SB4A	Zapísané patenty do registra po odtajnení
		SB4F	Zapísané autorské osvedčenia do registra po odtajnení

Opravy a zmeny

Opravy v patentových prihláškach

HA9A	Opravy mien pôvodcov
HB9A	Opravy mien
HC9A	Zmeny mien
HD9A	Opravy adries
HE9A	Zmeny adries
HF9A	Opravy dátumov
HG9A	Opravy zatriedenia podľa MPT
HH9A	Opravy chýb alebo zmeny všeobecne
HK9A	Opravy tlačových chýb vo Vestníku ÚPV SR

Opravy v udelených ochranných dokumentoch

TA4A	Opravy mien pôvodcov
TB4A	Opravy mien
TC4A	Zmeny mien
TD4A	Opravy adries
TE4A	Zmeny adries
TF4A	Opravy dátumov
TG4A	Opravy zatriedenia podľa MPT
TH4A	Opravy chýb alebo zmeny všeobecne
TK4A	Opravy tlačových chýb vo Vestníku ÚPV SR

TA4F	Opravy mien pôvodcov
TB4F	Opravy mien
TC4F	Zmeny mien
TD4F	Opravy adries
TE4F	Zmeny adries
TF4F	Opravy dátumov
TG4F	Opravy zatriedenia podľa MPT
TH4F	Opravy chýb alebo zmeny všeobecne
TK4F	Opravy tlačových chýb vo Vestníku ÚPV SR

BA9A

Zverejnené patentové prihlášky

(21)	(51)	(21)	(51)	(21)	(51)
595-2000	F16H 48/02	532-2002	C07H 15/203	1080-2002	C07D 405/06
1336-2000	C12N 15/00	545-2002	A01N 59/00	1089-2002	A61L 2/28
1496-2000	A61K 31/47	554-2002	G08G 1/123	1092-2002	C07D 305/14
1505-2000	C07D 487/04	570-2002	C07D 493/04	1095-2002	C07D 403/14
1851-2000	H01J 1/30	582-2002	A61P 35/00	1103-2002	H04N 7/167
664-2001	G09F 13/00	586-2002	A61K 31/00	1105-2002	C07D 307/87
665-2001	G08C 19/00	591-2002	C07D 401/12	1111-2002	E21B 7/20
785-2001	C02F 1/48	597-2002	C07D 263/20	1112-2002	A61K 39/21
802-2001	G21F 9/04	612-2002	C07D 401/12	1115-2002	C07D 401/12
804-2001	A61M 37/00	617-2002	C07D 405/14	1116-2002	C07D 263/58
864-2001	F24D 17/02	680-2002	D06P 3/82	1121-2002	A23J 3/34
865-2001	B60H 3/02	701-2002	A61K 9/00	1141-2002	C07C 233/51
888-2001	A01C 7/20	745-2002	C07D 307/84	1143-2002	C09D 5/03
928-2001	C02F 1/48	762-2002	C07C 235/46	1146-2002	C07D 295/14
931-2001	A01C 7/20	780-2002	A61K 9/00	1156-2002	F16F 7/104
938-2001	A01C 19/00	800-2002	B65G 47/90	1159-2002	B29C 49/76
942-2001	A63B 51/02	803-2002	B65D 5/74	1164-2002	B32B 15/08
946-2001	B65D 6/16	805-2002	F16L 55/115	1166-2002	C07D 307/87
948-2001	F24F 11/053	834-2002	C07D 209/56	1186-2002	C07D 487/04
965-2001	H04M 13/00	836-2002	A61M 15/00	1199-2002	C07C 311/46
973-2001	A63B 71/04	846-2002	C07C 45/53	1211-2002	A61J 1/00
974-2001	F24F 7/06	859-2002	C07K 1/18	1217-2002	G02B 27/22
1672-2001	C07D 473/16	862-2002	G02B 6/00	1231-2002	A24D 3/02
1732-2001	C07D 313/14	875-2002	C07D 401/12	1236-2002	A23K 1/175
1837-2001	B22F 3/00	877-2002	C07C 229/00	1250-2002	A61M 5/30
1898-2001	H04N 5/92	905-2002	D01H 4/08	1266-2002	B65D 51/22
1912-2001	C07D 401/12	911-2002	C07D 403/12	1313-2002	C07D 307/87
77-2002	C07D 239/52	916-2002	F04B 35/04	1331-2002	A24B 3/18
287-2002	C07H 17/02	939-2002	C07C 213/02	1340-2002	C07C 51/09
386-2002	C07J 43/00	958-2002	C12Q 1/68	1366-2002	C07D 307/87
408-2002	H03M 13/00	967-2002	A01N 63/00	1417-2002	B01D 46/26
415-2002	C12N 15/82	1016-2002	B32B 7/04		
483-2002	H04N 5/225	1036-2002	C07D 405/04		
531-2002	C07D 401/04	1065-2002	A61J 7/04		

Trieda A**7 (51) A01C 7/20, 7/16****(21) 888-2001**

(22) 19.06.2001

(71) Výskumný ústav trávnych porastov a horského poľnohospodárstva, Banská Bystrica, SK;

(72) Gonda Ľubomír, Ing., CSc., Sliač, SK;

(54) Bodcový kotúč bezorbových sejačiek

(57) Vynález rieši zostavu pozostávajúcu z telesa (1) s lôžkom (2), ktoré sú prepojené pracovnou hranou (3) a bodcom (4). Zostavu zariadenia s bodcovým kotúčom bezorbovej sejačky možno vhodne umiestniť do pracovného stroja, najmä na obnovu trávnych porastov.

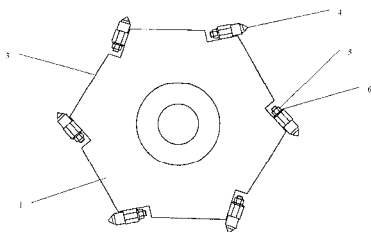
**7 (51) A01C 7/20, 7/04, 7/08****(21) 931-2001**

(22) 27.06.2001

(71) Mašek Jozef, Ing., Banka, SK;

(72) Mašek Jozef, Ing., Banka, SK;

(74) Dudová Tatiana, Trenčín, SK;

(54) Sejací stroj

(57) Sejací stroj, určený najmä na výsev hustosiatych plodín, pozostáva zo závesného rámu, nosného rámu, zdroja vzduchu, násypky, centrálneho dávkovača a výsevných jednotiek s doplňujúcim príslušenstvom základnej podzostavy, ktorým je náhonové koleso dávkovača, značkovače, zavlačovacie rámy a pod. Závesný rám (10) je horným priečnikom (13) a dolným priečnikom (14) pevne spojený s nosným rámom (12). Nosný rám (12) je tvorený dvomi dvojitými ramenami v tvare profilových dosiek navzájom spojených výstužnými rebrami (15). Medzi výstužnými rebrami (15) sú upevnené horizontálne nosníky (16), na ktorých je uložená násypka (20), v hornej časti čiastočne prekrytá pevným krytom (21), ktorým prechádza zmiešavacia rúra (23) ukončená nad násypkou (20) rozdeľovacou hlavou (22) a v dolnej časti spojená s centrálnym dávkovačom (30). Na spodnú časť nosného rámu (12) sú upevnené ramená paralelogramu (40), čapovo spojené vretenom (45) s hornou časťou nosného rámu (12). Ramená paralelogramu (40) sú na druhom konci vybavené držiakom (44), na ktorom je upevnený obslužný nosník (41) a aspoň dva pracovné nosníky (43) s výsevnými jednotkami (50). Konce obslužného nosníka (41) a pracovných nosníkov (43) sú na každej strane zviazané doskou (42). Na jednej strane je obslužný nosník (41) cez dosku (42) výkyvne spojený s náhonovým kolesom (61). Výstupný hriadeľ skrine (60) reťazového prevodu náhonového kolesa (61) je spojený s jedným koncom flexibilného hriadeľa (62), ktorého druhý koniec je spojený s centrálnym dávkovačom (30). Na oboch koncoch obslužného nosníka (41) sú situované značkovače (70) spo-

jené s ovládacím prvkom (71), umiestneným na obslužnom nosníku (41) v jednej osi spolu so značkovačmi (70).

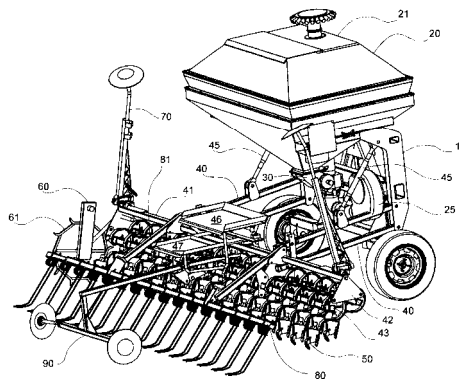
**7 (51) A01C 19/00, 19/04****(21) 938-2001**

(22) 29.06.2001

(71) Vysloužil Ľubomír, Ing., Bratislava, SK; Mašek Jozef, Ing., Banka, SK;

(72) Vysloužil Ľubomír, Ing., Bratislava, SK; Mašek Jozef, Ing., Banka, SK;

(54) Zariadenie na dávkovanie sypkých produktov

(57) Zariadenie na dávkovanie sypkých produktov s prestaviteľnou veľkosťou dávky, pozostávajúce z uzatvorenej škatule (9) s vloženým rotujúcim komôrkovým telesom (2), zloženým zvyčajne z kombinácie viacerých častí. Komôrkové teleso (2) je nezávisle uložené voči krabici (9) pomocou základného nosného rámu (20) a utesené v prechodoch stenou krabice (9) tvarovými tesneniami (16,17) proti škatuli (9) čiastočne variabilne uloženými. Pri nastavovaní dávky sa komôrkové teleso (2) presúva oboma smermi kolmými na smer toku dávkovaného produktu, pričom ovládacie prvky určujúce veľkosť dávky sú pri nastavovaní vzájomne nezávislé a usporiadané v osi rotácie.

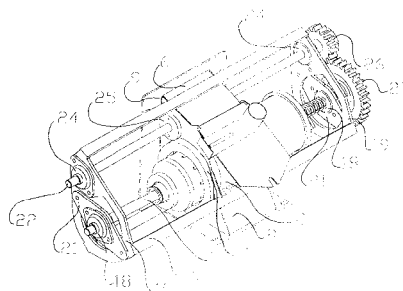
**7 (51) A01N 59/00****(21) 545-2002**

(22) 20.10.2000

(31) 09/422 327

(32) 21.10.1999

(33) US

(71) AZIENDE CHIMICHE RIUNITE ANGELINI FRANCESCO A.C.R.A.F. S.p.A., Roma, IT;

(72) Rogozinski Wallace J., Azusa, CA, US;

(74) Bušová Eva, JUDr., Bratislava, SK;

(86) PCT/US00/41341

(87) WO01/28336

(54) Topický necytotoxický antimikrobiálny hydrogél s tixotropnými vlastnosťami

(57) Je opísaný tixotropný, necytotoxický lokálny hydrogél, ktorý obsahuje bezpečné a účinné, širokospektrálne antimikrobiálne činidlo na báze jedinečného elektrolyticky získaného roztoku chlórnanu sodného.

7 (51) A01N 63/00 // (A01N 63/00, 63:02)

(21) **967-2002**

(22) 21.12.2000

(31) 09/479 500

(32) 07.01.2000

(33) US

(71) BASF AKTIENGESELLSCHAFT, Ludwigshafen, DE;

(72) Treacy Michael Frank, Newtown, PA, US;

(74) Žovicová Viera, Mgr., Bratislava, SK;

(86) PCT/EP00/13094

(87) WO01/50865

(54) Synergický boj proti hmyzu

(57) Je opísaný spôsob synergického ničenia hmyzu, ktorý spočíva v tom, že sa na lokus transgénnej plodiny, ktorá produkuje toxín hmyzu, aplikuje synergicky účinné množstvo rekombinantného vírusu hmyzu, obsahujúceho vektor, ktorý je vysoko virulentný voči uvedenému hmyzu.

7 (51) A23J 3/34, A23L 1/305, A61K 38/01, A23J 3/30

(21) **1121-2002**

(22) 31.01.2001

(31) 09/498 905, 09/774 814

(32) 04.02.2000, 30.01.2001

(33) US, US

(71) SOCIÉTÉ DES PRODUITS NESTLÉ S.A., Vevey, CH;

(72) Ballevre Olivier, Lausanne, CH; Finot Paul-André, St-Legier, CH; Breuille Denis, Saint-Saturmin, FR;

(74) Majlingová Marta, Ing., Bratislava, SK;

(86) PCT/EP01/01013

(87) WO01/56405

(54) Použitie proteínového zdroja, spôsob zachovania syntézy mucínov v tele pacienta a výživový prípravok

(57) Opísané je použitie proteínového zdroja, spôsobu zachovania, zlepšenia alebo zvýšenia syntézy mucínov pomocou výživového prípravku alebo doplnku, ktorý obsahuje terapeuticky účinné množstvo treonínu, ako aj použitie proteínového zdroja na prípravu liečiva na liečenie celej škály chorobných stavov charakterizovaných zmenami mucínových hladín, akými sú napríklad črevné zápalové a bakteriálne infekcie alebo iné podobné chorobné stavy.

7 (51) A23K 1/175, B01J 20/18

(21) **1236-2002**

(22) 24.12.2001

(31) P-838/00

(32) 28.12.2000

(33) YU

(71) INSTITUT ZA TECHNOLOGIJU NUKLEARNIH I DRUGIH MINERALNIH SIROVINA, Beograd, YU;

(72) Tomasevic-Canovic Magdalena, Beograd, YU; Dumic Milutin, Beograd, YU; Vukicevic Olivera, Beograd, YU; Dakovic Aleksandra, Beograd, YU; Milosevic Sinisa, Beograd, YU; Avakumovic Djordje, Novi Beograd, YU; Rajic Isidor, Beograd, YU;

(74) Bachratá Magdaléna, Mgr., Bratislava, SK;

(86) PCT/YU01/00032

(87) WO02/052950

(54) Organominerálny adsorbent mykotoxínu ako prísada do krmiva, spôsob jeho prípravy a jeho použitie

(57) Opísaná je technologická úprava zeolitického tufu, obsahujúceho viac ako 80 % klinoptilolitu/heulanditu, trojstupňovým rozpojovaním, mokrym triedením a suspendovaním vo vode. Suspenzia s 20 až 50 % hmotnostnými zeolitického tufu sa mieša v mixéri pri 4000 otáčkach za minútu s prídavkom organickej zložky kvaternárneho amínu s dlhým uhlíkovým reťazcom, najvhodnejšími amínmi sú dioktadecyldimetylamín, oktadecyltrimetylamín, oktadecyldimetylbenzylamín, ktoré sa pridávajú v množstve 0,5 až 5 mekv. na 100 g zeolitického tufu. Suspenzia sa filtruje, suší pri 80 až 100 °C, rozdrobí na častice veľkosti pod 100 µm a potom v práškovom stave balí. Adsorbent mykotoxínov má vyvážený povrchový náboj a takú úroveň hydrofóbnosti, že na nových aktívnych centrách adsorbuje mykotoxíny s rôznymi polaritami. Organický adsorbent mykotoxínov sa pridá do krmiva priamo alebo sa vopred zamieša do krmnej zmesi v množstve 0,2 % hmotnostných.

7 (51) A24B 3/18

(21) **1331-2002**

(22) 05.02.2001

(31) 100 06 424.8

(32) 14.02.2000

(33) DE

(71) REEMTSMA CIGARETTENFABRIKEN GmbH, Hamburg, DE;

(72) Burmester Ulrich, Hamburg, DE; Fleischhauer Holger, Hamburg, DE; Ziehn Klaus-Dieter, Pinneberg, DE;

(74) ROTT, RŮŽIČKA & GUTTMANN, v. o. s., Bratislava, SK;

(86) PCT/EP01/01227

(87) WO01/58295

(54) Spôsob zlepšenia plniteľnosti tabaku

(57) Opísaný je spôsob zlepšenia plniteľnosti tabaku, v podobe narezaných tabakových listov alebo rebier, prípadne rastlinných tabakových prísad s bunkovou štruktúrou, spracovaním tabakového materiálu s 8 až 16 % hmotn. východiskovej vlhkosti procesným plynom, pozostávajúcím z dusíka a/alebo argónu, pri tlaku 50 až 1000 bar, v jednom autokláve alebo pri kaskádovom radení vo viacerých autoklávoch a s nadväznou tepelnou úpravou vynášaného tabakového materiálu po uskutočnenej dekompresii, pričom dekompresia sa uskutočňuje s aspoň jedným udržiavacím stupňom, ktorého tlak zodpovedá 3 až 60 %, výhodne 3 až 30 % pôvodného maximálneho tlaku a ohrievanie systému, nachádzajúceho sa pod

zvyškovým tlakom sa uskutočňuje tak, že teplota pri vynášaní tabaku po úplnej redukcii tlaku leží v rozsahu 10 až 80 °C. Zvýšenie teploty systému, nachádzajúceho sa pod zvyškovým tlakom, sa uskutoční udrzovacím stupňom, obehom cez tepelný výmenník a/alebo prepúšťaním ohriateho plynu, pričom sa redukcia tlaku z príslušného maximálneho tlaku až ku tlaku udrzovacieho stupňa uskutoční v intervale 20 sekúnd až 5 minút a redukcia zvyškového tlaku v intervale 3 sekundy až 3 minúty.

7 (51) A24D 3/02

(21) 1231-2002

(22) 06.02.2001

(31) 100 10 176.3

(32) 02.03.2000

(33) DE

(71) REEMTSMA CIGARETTENFABRIKEN GmbH, Hamburg, DE;

(72) Nemes Sándor, Debrecen, HU;

(74) ROTT, RŮŽIČKA & GUTTMANN, v. o. s., Bratislava, SK;

(86) PCT/EP01/01259

(87) WO01/64060

(54) Zariadenie a spôsob na výrobu káblového filtra upraveného aditívom

(57) Opísané je zariadenie na výrobu káblového filtra (1) z acetátu celulózy upraveného aditívom, vybaveného prívodným vodičom (16), pričom do väčšieho prívodného otvoru vstupuje prívodný lievik (15), zatiaľ čo káblový filter (1) prechádza menším výstupným otvorom prívodného vodiča (16), ďalej vybaveného prívodnou dýzou (14), ktorá vedie káblový filter (1) do väčšieho otvoru prívodného lievika (15). Dýza (20) pre aditívum sa vedie v smere unášania káblového filtra (1) prívodnou dýzou (14) a prívodným lievikom (15) do prívodného vodiča (16) a tu ústi za čelom dávkovania aditíva do káblového filtra (1).

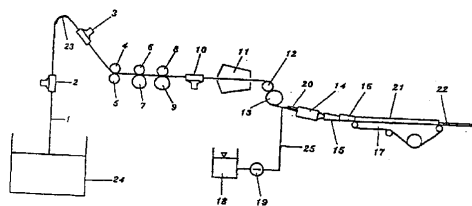

7 (51) A61J 1/00, A61L 2/26

(21) 1211-2002

(22) 15.03.2001

(31) 60/191 383

(32) 22.03.2000

(33) US

(71) PHARMACIA & UPJOHN, Kalamazoo, MI, US;

(72) Sims Sandra M., Portage, MI, US; Wade Daniel C., Portage, MI, US; Valvani Shri C., Kalamazoo, MI, US; Bowman Phil B., Kalamazoo, MI, US;

(74) Guniš Jaroslav, Mgr., Bratislava, SK;

(86) PCT/US01/05810

(87) WO01/70170

(54) Kontajner na intravenózný roztok linezolidov

(57) Opisuje sa kontajner na intravenózný vodný roztok látky proti Gram-pozitívnym baktériám, kde touto látkou je linezolid, čo je zlúčenina vzorca. Materiál tvoriaci povrch kontajnera, ktorý je v kontakte s roztokom, je polyolefín.

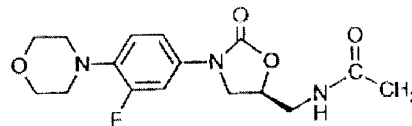

7 (51) A61J 7/04

(21) 1065-2002

(22) 19.02.2001

(31) 1014438

(32) 21.02.2000

(33) NL

(71) AKZO NOBEL N. V., Arnhem, NL;

(72) Van Dulleman Marlies, Leiden, NL; Bouwknegt Jan Willem, Rozenburg, NL;

(74) PATENTSERVIS BRATISLAVA, a. s., Bratislava, SK;

(86) PCT/NL01/00147

(87) WO01/64161

(54) Elektrický signálny spínač na použitie pri lekárskom režime

(57) Elektrický signálny časovač na použitie v lekárskom režime, hlavne pri antikoncepcii, pri ktorom musia byť v rôznych časových okamihoch uskutočnené rôzne úkony, obsahuje puzdro (1) s riadiacou jednotkou (2) s časovačom (3). S riadiacou jednotkou (2) je spojený indikačný prostriedok na puzdre (1) na znázornenie informácie a tiež signalizačný prostriedok. Riadiaca jednotka (2) a indikačný prostriedok sú usposobené na zobrazenie informácie o požadovanom stave lekárskeho režimu. Riadiaca jednotka a indikačný prostriedok sú usposobené na zobrazenie informácie o úkonoch, ktoré majú byť uskutočnené.

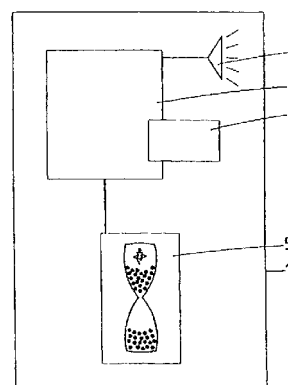

7 (51) A61K 9/00, 31/56, C08G 77/46

(21) 701-2002

(22) 21.11.2000

(31) 09/472 126

(32) 23.12.1999

(33) US

- (71) LEIRAS OY, Turku, FI;
 (72) Jukarainen Harri, Turku, FI; Markkula Tommi, Sale, Cheshire, GB; Ala-Sorvari Juha, Turku, FI; Lehtinen Matti, Piispanristi, FI; Ruohonen Jarkko, Vanhalinna, FI; Haapakumpu Timo, Littonen, FI;
 (74) Guniš Jaroslav, Mgr., Bratislava, SK;
 (86) PCT/FI00/01013
 (87) WO01/47490
(54) Prostriedky na dodávanie liečiv majúcich anti-progrestínové vlastnosti
 (57) Prostriedky na kontrolované uvoľňovanie látok, majúcich anti-progrestínové vlastnosti, počas dlhšieho časového obdobia, zahŕňajú jadro obsahujúce liek, prípadne membránu obalujúcu toto jadro, kde jadro a membrána sú vyrobené z elastomérskej kompozície založenej na siloxáne obsahujúcej aspoň jeden elastomér a prípadne nesieťovaný polymér. Elastomérska kompozícia obsahuje poly(alkylénoxidové) skupiny, ktoré sú prítomné v elastoméri, alebo polyméri vo forme ako alkoxy zakončené štepy polysiloxánových jednotiek, alebo ako bloky, uvedené štepy, alebo bloky sú pripojené na polysiloxánové jednotky väzbou uhlík - kremík, alebo ako zmes týchto foriem.

- 7 (51) A61K 9/00**
(21) 780-2002
 (22) 06.12.2000
 (31) 199 59 419.8
 (32) 09.12.1999
 (33) DE
 (71) RATIOPHARM GMBH, Ulm, DE;
 (72) Schmitt Benoit, Irvine, CA, US;
 (74) Bušová Eva, JUDr., Bratislava, SK;
 (86) PCT/EP00/12286
 (87) WO01/41734
(54) Stabilné galenické prípravky obsahujúce benzimidazol a spôsob ich prípravy
 (57) Benzimidazolový prostriedok obsahuje vrstvu obsahujúcu benzimidazolovú zlúčeninu spolu so zlúčeninou, ktorá reaguje kyslo, farmaceuticky prijateľné prísady, aspoň jednu inertnú vrstvu a vonkajšiu vrstvu, ktorá je aplikovaná na inertnú vrstvu a obsahuje enterický poťah. Je opísaný aj spôsob prípravy prostriedku.

- 7 (51) A61K 31/00**
(21) 586-2002
 (22) 26.04.2002
 (31) 101 31 217.2
 (32) 28.06.2001
 (33) DE
 (71) Solvay Pharmaceuticals GmbH, Hannover, DE;
 (72) Schön Uwe, Burgdorf, DE; Messinger Josef, Sehnde, DE; Brückner Reinhard, Hannover, DE; Ziegler Dieter, Hemmingen, DE;
 (74) PATENTSERVIS BRATISLAVA, a. s., Bratislava, SK;
(54) 3-Fenyl-3,7-diazabicyklo[3.3.1]nonány, ako aj postup na ich výrobu a liečivo obsahujúce tieto zlúčeniny
 (57) Vznik farmakologicky účinných 3-fenyl-3,7-diazabicyklo[3.3.1]nonánov podľa všeobecného vzorca (I), v ktorom R¹ znamená alkylovú skupinu s 1 až 6 atómami uhlíka alebo alkylovanú cykloalkylovú skupinu so 4 až 7 atómami uhlíka,

R² znamená nižšiu alkylovú skupinu a R³ znamená nižšiu alkylovú skupinu alebo R² a R³ tvoria všeobecný alkylový reťazec s 3 až 6 atómami uhlíka, R⁴ je fenylový zvyšok substituovaný nitro, kyano alebo nižšou alkanoylovou skupinou v orto- alebo parapolohe alebo disubstituovaný nitroskupinou v orto- a parapolohe, a ich fyziologicky prijateľné soli adičných kyselín.

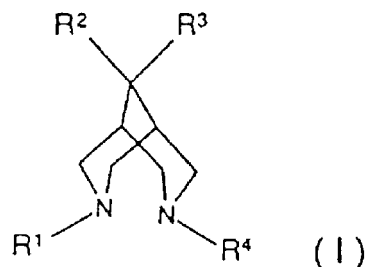

- 7 (51) A61K 31/47, A61P 1/04**
(21) 1496-2000
 (22) 04.12.1997
 (31) 196 52 239.0
 (32) 16.12.1996
 (33) DE
 (62) 795-99
 (71) BAYER AKTIENGESELLSCHAFT, Leverkusen, DE;
 (72) Matzke Michael, Wuppertal, DE; Petersen Uwe, Leverkusen, DE; Jaetsch Thomas, Köln, DE; Bartel Stephan, Bergisch Gladbach, DE; Schenke Thomas, Bergisch Gladbach, DE; Himmler Thomas, Odenthal-Glöbusch, DE; Baasner Bernd, Bergisch Gladbach, DE; Werling Hans-Otto, Wuppertal, DE; Schaller Klaus, Wuppertal, DE; Labischinski Harald, Wuppertal, DE;
 (74) Hörmannová Zuzana, Ing., Bratislava, SK;
 (86) PCT/EP97/06781
 (87) WO98/26779
(54) Použitie derivátov 7-(2-oxa-5,8-diazabicyklo[4.3.0]non-8-yl)-chinolínkarboxylovej a -naftyridónkarboxylovej kyseliny na výrobu liečiv na terapiu infekcií spôsobených Helicobacter pylori a ním asociovaných gastroduodenálnych ochorení a zlúčenina tohto typu
 (57) Použitie derivátov 7-(2-oxa-5,8-diazabicyklo[4.3.0]non-8-yl)-chinolínkarboxylovej a -naftyridónkarboxylovej kyseliny, ako i jej solí na výrobu liečiv na terapiu infekcií spôsobených Helicobacter pylori a ním asociovaných gastroduodenálnych ochorení a zlúčeniny tohto typu.
- 7 (51) A61K 39/21, 31/70, 47/00, C12N 15/49, 15/62, C07K 14/16, 19/00**
(21) 1112-2002
 (22) 29.01.2001
 (31) 0002200.4, 0009336.9, 0013806.5, PCT/EP00/05998
 (32) 31.01.2000, 14.04.2000, 06.06.2000, 28.06.2000
 (33) GB, GB, GB, EP
 (71) SMITHKLINE BEECHAM BIOLOGICALS S. A., Rixensart, BE;
 (72) Voss Gerald, Rixensart, BE;
 (74) Majlingová Marta, Ing., Bratislava, SK;
 (86) PCT/EP01/00944

- (87) WO01/54719
 (54) **Použitie HIV Tat proteínu a/alebo HIV Nef proteínu spolu s HIV gp120 proteínom a vakcína obsahujúca tieto proteíny**
 (57) Použitie a) HIV Tat proteínu alebo polynukleotidu; alebo b) HIV Nef proteínu alebo polynukleotidu; alebo c) HIV Tat proteínu alebo polynukleotidu spojeného s HIV Nef proteínom alebo polynukleotidom (Nef-Tat); a HIV gp120 proteínu alebo polynukleotidu na výrobu vakcíny na profylaktickú alebo terapeutickú imunizáciu ľudí proti HIV.

7 (51) A61L 2/28

- (21) **1089-2002**
 (22) 18.12.2000
 (31) 0002382.0
 (32) 03.02.2000
 (33) GB
 (71) ALBERT BROWN LTD, Hamilton Industrial Park, Leicester, GB;
 (72) Bancroft Richard, Hamilton Industrial Park, Leicester, GB;
 (74) Juran Svetozár, JUDr., Bratislava, SK;
 (86) PCT/GB00/04873
 (87) WO01/56618
 (54) **Zariadenie na skúšanie sterilizátorov**
 (57) Opisuje sa opakovane použiteľné zariadenie na skúšanie sterilizátorov skladajúce sa najmenej z dvoch častí, ktoré sú spolu rozpojiteľne spojené. V uvedených dvoch súčiastiach je uložené indikátorové zariadenie (2), ktoré v prítomnosti pary mení po určitom čase svoju farbu. Jedno alebo obidve telesá (6) sú vyrobené z materiálu majúceho vopred stanovený stupeň pórovitosti, čo sa týka pary a majú spravidla valcovitý alebo guľovitý tvar, takže vonkajšia plocha uvedeného telesa (6) alebo obidvoch uvedených telies tvorí podstatnú časť vonkajšej plochy zostaveného zariadenia. Para preniká pórovitým telesom (6) a prechádza do dutiny (8) vnútri tohto telesa, odtiaľ potom môže vnútri tohto zariadenia postupovať vhodnými priechodmi do komory, v ktorej je umiestnený indikátor.

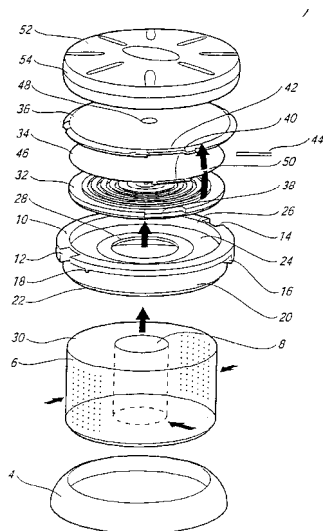
**7 (51) A61M 5/30**

- (21) **1250-2002**
 (22) 02.03.2001
 (31) 100 10 123.2
 (32) 03.03.2000
 (33) DE
 (71) BOEHRINGER INGELHEIM INTERNATIONAL GMBH, Ingelheim am Rhein, DE;
 (72) Eicher Joachim, Dr., Dortmund, DE; Geser Johannes, Ingelheim am Rhein, DE; Zierenberg Bernd, Dr., Bingen am Rhein, DE; Reimholz Ralph Christian, Dr., Wiesbaden, DE; Elbers Knut, Dr., Gau Algesheim, DE; Henke Stefan, Dr., Gau-Odernheim, DE;
 (74) Majlingová Marta, Ing., Bratislava, SK;
 (86) PCT/EP01/02356
 (87) WO01/64268
 (54) **Bezihlová injekčná striekačka a jej použitie**
 (57) Bezihlová injekčná striekačka je vyhotovená ako ručný prístroj. Obsahuje blokovací napínací mechanizmus, energiu skladajúcu pružinu (36), dutý piest (37), posúvateľný vo valci (38), a dýzu (39). Dutý piest je na jednom svojom konci vybavený ventilovým telesom (42). Zásobná nádoba (44) tekutiny je usporiadaná vnútri krytu. Pri napnutí blokovacieho napínacieho mechanizmu otáčaním oboch dielov (31, 32) krytu voči sebe navzájom sa dutý piest (37) vytiahne z valca (38); súčasne sa množstvo tekutiny, potrebné na jednu injekciu, dopraví zo zásobnej nádoby (44) cez dutý piest do čerpadlového priestoru (43). Po uvedení blokovacieho napínacieho mechanizmu do činnosti sa toto množstvo tekutiny vypudí z čerpadlového priestoru cez dýzu. Striekačka sa používa na vnútrokožné injekcie tekutiny s obsahom liečiva do biologického tkaniva, na injekcie tekutiny s účinnou látkou do rastliny alebo na vstreknutie tekutiny cez membránu do priestoru za touto membránou.

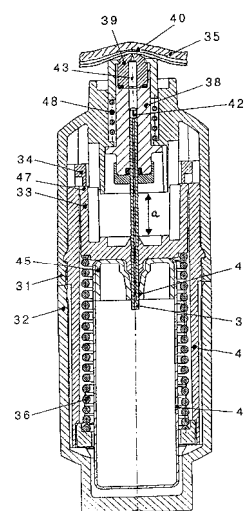
**7 (51) A61M 15/00**

- (21) **836-2002**
 (22) 12.12.2000
 (31) 199 61 300.1
 (32) 18.12.1999
 (33) DE

- (71) Sofotec GmbH & Co. KG, Frankfurt, DE;
- (72) Goede Joachim, Hanau, DE; Lange Karl-Heinz, Bünde, DE;
- (74) Bušová Eva, JUDr., Bratislava, SK;
- (86) PCT/EP00/12590
- (87) WO01/43801
- (54) Zásobníkový patrnový systém na práškovité liečivá a inhalátor ním vybavený**
- (57) Zásobníkový systém (1) na liečivá v práškovitej forme, predovšetkým na použitie alebo v spojení s práškovým inhalátorom má najmenej jeden patrnón aspoň jednej liečebne účinnej látky, s aspoň dvoma navzájom oddelenými zásobníkmi (4) liečebne účinnej látky a inhalátor na práškovité liečivá

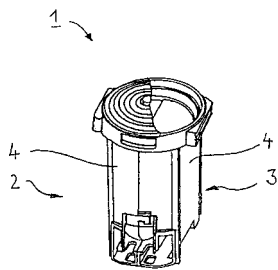

- 7 (51) A61M 37/00**
- (21) 804-2001**
- (22) 08.06.2001
- (71) OTO a SPOL. - KONŠTRUKCIE, s. r. o., Zvolen, SK;
- (72) Kubančík Oto, Zvolen, SK; Nemoga Karol, Ing., Zvolen, SK; Klobučník Jozef, Ing., Zvolen, SK; Jurec Miroslav, Ing., Zvolen, SK; Jeckel Anton, Ing., Zvolen, SK; Hreňovčíková Eva, Zvolen, SK; Honeková Jarmila, Zvolen, SK; Stanka Ján, Ing., Zvolen, SK;
- (74) Beleščák Ladislav, Ing., Piešťany, SK;
- (54) Prenosné zariadenie na aplikáciu plynného média**
- (57) Zariadenie pozostáva zo zásobníka plynu (1) s uzatváracím ventilom (2) a z medzičlánkov, ktoré sú tvorené najmä redukčným ventilom (4), nízkotlakovým meračom (3) a vysokotlakovým meračom (5) plynu, z prívodovej hadičky (9) a zo samotného aplikátora (6). Aplikátor (6) má vo svojom telese medzi plniacim ventilom (63) a aplikačným ventilom (65) uloženú dávkovaciu nádobku (64). Zostavu zariadenia s vysokotlakovým zásobníkom plynu (1) možno vhodne umiestniť do ošetrovateľského kufrička a zostavu zariadenia s nízkotlakovým zásobníkom plynu (1) možno vhodne umiestniť do patientskej tašky.

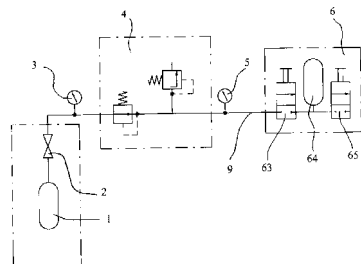

- 7 (51) A61P 35/00, A61K 47/42, 31/335**
- (21) 582-2002**
- (22) 27.10.2000
- (31) 60/162 310
- (32) 27.10.1999
- (33) US
- (71) BAKER NORTON PHARMACEUTICALS, INC., Miami, FL, US;
- (72) Brodor Samuel, Rockville, MD, US; Duchin Kenneth, Weston, FL, US; Selim Sami, Irvine, CA, US;
- (74) Žovicová Viera, Mgr., Bratislava, SK;
- (86) PCT/US00/29633
- (87) WO01/30448
- (54) Spôsob a kompozície na orálne podávanie taxánov ľudským pacientom**
- (57) Taxánový antineoplastický prostriedok, ktorý predtým vykazuje slabú alebo nejestvujúcu orálnu biologickú využiteľnosť sa podáva orálne ľudským pacientom trpiacim chorobným stavom vykazujúcim odozvu na taxány a jeho biologická využiteľnosť sa upraví tak, aby dosiahla terapeutické hladiny v krvi. Vo výhodnom uskutočnení sa taxán, výhodne paclitaxel, podáva pacientovi spoločne s orálnym cyklosporínovým zosilňovacím činidlom, výhodne cyklosporínom A. Pri jednom výhodnom spôsobe sa dávka orálneho zosilňovacieho činidla podáva približne 0,5 až 72 hodín pred podaním taxánu a druhá dávka zosilňovacieho činidla sa podáva bezprostredne pred, spolu s alebo bezprostredne po podaní taxánu.

mg/m2	N	leuko				ANC			
		1	2	3	4	1	2	3	4
60	22	2	-	-	-	-	-	-	-
120	3	1	-	1	1	-	-	-	2
180	6	-	1	1	-	-	-	1	1
210	4	-	2	-	-	1	-	1	1
250	4	1	-	1	-	-	-	1	-
300	7	-	-	-	-	1	-	-	-
360	5	-	-	-	-	-	-	-	-

- 7 (51) A63B 51/02**
- (21) 942-2001**
- (22) 02.07.2001
- (71) Holý Karol, Mgr., Vranov n/Topľou, SK;
- (72) Holý Karol, Mgr., Vranov n/Topľou, SK;
- (54) Spôsob výpletu pásového poľa a tenisová raketa**
- (57) Opisuje sa spôsob výpletu (1) pásového poľa tenisovej rakety, kde pole má vlastnú charakteristiku zaborenia loptičky do výpletu, pričom zaborenie je závislé od dĺžky predĺžených strún. Dĺžka strún je docielená vodením strún do rukoväte (14) rakety alebo do vystupujúcej časti (15) vytvorenej na časti (3) rakety. Pásové pole výpletu (1) vytvára vertikálne zaborovacie koryto vo výpletu rakety. Šírka zaborovacieho koryta je závislá podľa počtu predĺžených strún.

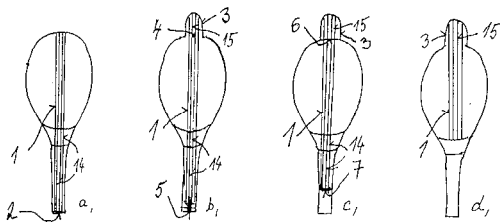
**7 (51) A63B 71/04, 71/06****(21) 973-2001**

(22) 06.07.2001

(71) Prok Ondrej Andrej, Bratislava, SK;

(72) Prok Ondrej Andrej, Bratislava, SK;

(74) Filípek Ján, Ing., Bratislava, SK;

(54) Spôsob tréningovania pohybových schopností trénujúcich subjektov, najmä hráčov kolektívnych športov a zariadenie na realizáciu tohto spôsobu

(57) Opisuje sa spôsob tréningovania pohybových schopností trénujúcich subjektov s použitím tréningového systému, v ktorom trénujúci subjekt pri pohybe, chôdzi a behu v priestore vedome, aspoň v jednom vymedzenom časovom úseku reaguje na okamih aktivovaný a regulovaný, z hľadiska polohy pre subjekt vopred jednoznačne nedefinovaný, ale jednoznačne vymedzený, vizuálne vnímateľný, podnet na zmenu do simulovanej polohy pohybom odpovedajúcim pohybu trénujúceho subjektu v reálnych podmienkach. Zariadenie na ten účel má vyznačené plochy (A, B, C, D) vytvárajúce s tunelovými ráhami (3, 4, 5, 6, 7, 8, 9, 10, 11) trojrozmerný tunelový priestor, v ktorom sú zabudované signálne prostriedky (II), ovládané ovládacím systémom (III) so spínacím dielom (IV) a vypínacím dielom (V) ovládacieho zariadenia.

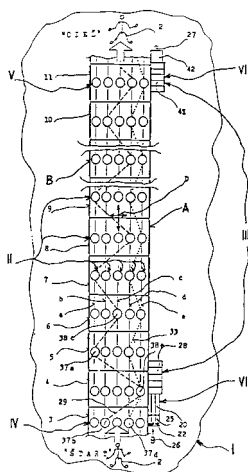
**Trieda B****7 (51) B01D 46/26****(21) 1417-2002**

(22) 16.01.2002

(31) P-200100028

(32) 05.02.2001

(33) SI

(71) TERMO D. D., INDUSTRIJA TERMIČNIH

IZOLACIJ, ŠKOFJA LOKA, Škofja Loka, SI;

(72) Bradeško Franc, Škofja Loka, SI; Peternej Andrej,

Škofja Loka, SI; Mihovec Bojan, Škofja

Loka, SI; Širok Brane, Vrhnika, SI;

(74) Majlingová Marta, Ing., Bratislava, SK;

(86) PCT/SI02/00001

(87) WO02/062451

(54) Kontinuálny rotačný filter pri výrobe minerálnej vlny

(57) Kontinuálny rotačný filter pri výrobe minerálnej vlny so vstupným kanálom na prechod technologického vzduchu zo zbernej komory, a výstupným kanálom na dopravu vyčisteného vzduchu výhodne do komína, sa skladá z: vnútorného cylindra (1) a vonkajšieho cylindra (2), teleskopickkej rúry (9) so sacími dýzami (8) a striekacími dýzami (12). Vnútorný cylinder (1) a vonkajší cylinder (2) sa otáčajú synchronne v opačných smeroch. Teleskopické rúry (9) sú axiálne pohyblivé nad celým aktívnym povrchom rotačného filtra (3) a majú k sebe pripevnené sacie dýzy (8), striekacie dýzy (12) a prefukovacie dýzy (13).

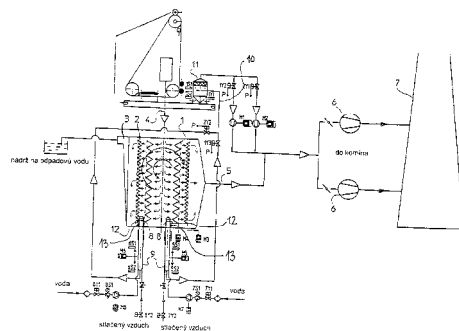
**7 (51) B22F 3/00, C22C 1/08, C22B 7/00, 19/30****(21) 1837-2001**

(22) 30.03.2000

(31) 199 28 686.8

(32) 23.06.1999

(33) DE

(71) GRILLO - WERKE AG, Duisburg, DE;

(72) Melzer Armin, Dinslaken, DE; Spriestersbach Jochen, Marl, DE;

(74) Bušová Eva, JUDr., Bratislava, SK;

(86) PCT/EP00/02816

(87) WO01/00355

(54) Telesá z kovovej peny na báze zinku

(57) Sú opísané telesá z kovovej peny na báze zinku obsahujúcej okrem zinku a zvyčajných prímiesí 2 až 20 % hmotn. hliníka.

7 (51) B29C 49/76, 49/58**(21) 1159-2002**

(22) 09.01.2001

(31) 337/00

(32) 22.02.2000

(33) CH

(71) Soplár SA, Altstätten, CH;

(72) Düringer Markus, Fussach, AT;

(74) PATENTSERVIS BRATISLAVA, a. s., Bratislava, SK;

- (86) PCT/CH01/00016
 (87) WO01/62472
(54) Spôsob výroby dutých plastových telies a zariadenie na jeho vykonávanie
 (57) Zariadenie na výrobu dutých telies z termoplastu, najmä fliaš a podobných nádobiek s vyprázdňujúcim otvorom, zahŕňa spodnú časť (2) stroja a hornú časť (7) stroja s nosníkovou konštrukciou. Spodná časť (2) je vybavená najmenej dvoma, vždy dutinou (4) vybavenými vyfukovacími formami (3a, 3b, 3c). Na hornej časti (7) s nosníkovou konštrukciou, ktorá je usporiadaná nad spodnou časťou (2), je usporiadaný počet vyfukovacích foriem zodpovedajúci počtu vyfukovacích a kalibračných trňov (8a, 8b, 8c). Pritom je každému vyfukovaciemu a kalibračnému trňu priradená vyfukovacia forma. Vyfukovacie a kalibračné trne (8a, 8b, 8c) sú spoločne axiálne hĺbkovo posúvateľné proti vyfukovacím formám (3a, 3b, 3c) a zasúvateľné svojou kalibračnou oblasťou do hrdla (5) dutiny (4), až sa prstencová príruha (9) na vyfukovacích a kalibračných trňoch (8a, 8b, 8c) v zariadení dostane k protiahlej ploche (6) na priradených vyfukovacích formách (3a, 3b, 3c). Vyfukovacie a kalibračné trne (8a, 8b, 8c) sú prichytené a v rámci vopred udaných hraníc axiálne voľne pohyblivé v hornej časti (7). Pri spoločnom posúvaní vyfukovacích a kalibračných trňov (8a, 8b, 8c) proti vyfukovacím formám (3a, 3b, 3c) sú vyfukovacie a kalibračné trne (8a, 8b, 8c) automaticky axiálne výškovo prestaviteľné oproti svojej východiskovej polohe a to proti spätnej sile spojovacieho prostriedku (H).

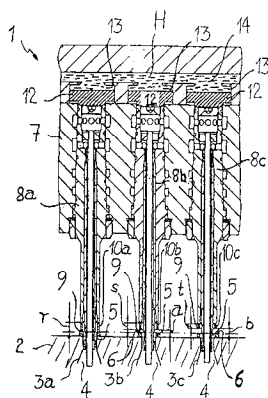

- 7 (51) B32B 7/04, 27/32**
(21) 1016-2002
 (22) 23.01.2001
 (31) 100 03 423.3
 (32) 26.01.2000
 (33) DE
 (71) TRESPAPHAN GMBH, Neunkirchen, DE;
 (72) Dries Thomas, Schwabenheim, DE; Eiser Wolfgang, Lebach, DE;
 (74) Hörmannová Zuzana, Ing., Bratislava, SK;
 (86) PCT/EP01/00696
 (87) WO01/54895
(54) Baliaci materiál vyrobený z baxiálne orientovanej polyolefínovej fólie, spôsob jeho výroby a použitie
 (57) Baliaci materiál, ktorý je vyrobený z mnohovrstvovej, orientovanej polyolefínovej fólie, ktorá

zahŕňa základnú vrstvu a aspoň jednu prvú vonkajšiu vrstvu, pričom táto prvá vonkajšia vrstva je v styku sama so sebou, alebo je v styku s opačným povrchom uvedenej fólie, alebo je v styku s ďalšou fóliou, pričom charakteristickým rysom uvedenej fólie je, že zahŕňa v uvedenej prvej vonkajšej vrstve aditívum, ktoré absorbuje žiarenie v oblasti vlnových dĺžok žiarenia produkovaného laserom, takže pri miestnom ožiarení fólie týmto laserom dochádza v ožiarennej oblasti k zvýšeniu teploty v takom rozsahu, že polyolefín tvoriaci uvedenú prvú vonkajšiu vrstvu mäkne alebo sa taví a po ochladení sa viaže k ďalšej vrstve.

- 7 (51) B32B 15/08, 15/14**
(21) 1164-2002
 (22) 15.02.2001
 (31) 00/01988
 (32) 18.02.2000
 (33) FR
 (71) USINOR, Puteaux, FR;
 (72) Sanadres Michel, Pont Sainte Maxence, FR; Charbonnet Philippe, Chamant, FR;
 (74) Tomeš Pavol, Ing., Bratislava, SK;
 (86) PCT/FR01/00447
 (87) WO01/62490
(54) Vrstevnatý kompozitný tvárny plech, spôsob jeho výroby a z neho vyrobené časti automobilových karosérií
 (57) Kompozitný tvárny plech pozostáva z dvoch dosiek plechu spojených dušou tvorenou aspoň jednou vrstvou na báze polymérnych materiálov, obsahujúcich aspoň jednu textilnú súvislú rohož z polymérnych vlákien impregnovaných aspoň jedným polymérnym impregnačným materiálom rohože a zlepenou s obidvoma doskami, pričom polymérne vlákna sú termoplastické a impregnačný a lepidlový materiál je tepelne vytvrditeľný a je najmä vhodný pre automobilový priemysel.

- 7 (51) B60H 3/02**
(21) 865-2001
 (22) 15.06.2001
 (71) Vámoš Štefan, Dolná Seč, SK;
 (72) Vámoš Štefan, Dolná Seč, SK;
 (74) Kováčik Štefan, Ing., Bratislava, SK;
(54) Automobilový zvlhčovač vzduchu
 (57) Pozostáva zo vzduchového kompresora (1), pričom aspoň jedna dýza (2) je prepojená jednak s výstupom kompresora (1) a jednak aspoň s jednou nádržkou (3) na kvapalinu, dýza (2) pritom smeruje do interiéru automobilu. V interiéru automobilu umiestnený snímač (4) vlhkosti je prepojený s regulátorom (5) vlhkosti, ktorého výstup je prepojený so vzduchovým kompresorom (1). Regulátor (5) vlhkosti a vzduchový kompresor (1) je napájaný zo zdroja (6) napätia. Dýza (2) smerujúca do interiéru automobilu je umiestnená aspoň v jednom potrubí (7) ventilácie alebo klimatizácie, alebo aj nezávisle mimo ventilačného a klimatizačného systému.

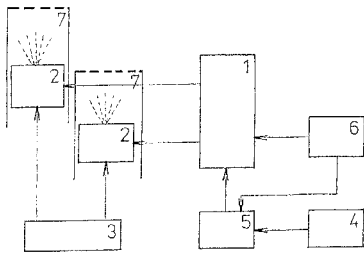
**7 (51) B65D 5/74****(21) 803-2002**

(22) 06.06.2002

(31) 101 27 895.0

(32) 08.06.2001

(33) DE

(71) INDAG GESELLSCHAFT FUER INDUSTRIE-BEDARF MBH & CO. BETRIEBS KG, Eppelheim/Heidelberg, DE;

(72) Wild Hans-Peter, Dr., Zug, CH; Kraft Eberhard, Neckarbischofsheim, DE;

(74) Guniš Jaroslav, Mgr., Bratislava, SK;

(54) Uzáver na obaly na tekutý alebo pastovitý materiál

(57) Vynález sa týka uzáveru na obaly na tekutý alebo plastovitý materiál, predovšetkým na fóliové vrecká. Aby bolo možné uzáver ľahko otvárať a znova zatvárať, aby vyžadoval málo miesta a aby obal po naplnení mikrobiologicky tesne uzatváral, má uzáver výkyvný nadstavec (2) s kanálikom (13) a otvorom (3), ktorý sa uzatvára, keď je nadstavec v prvej vyklonenej polohe a v druhej vyklonenej polohe nadstavca (2) zapadá do kanálíka (13); v mieste otvoru (3) nadstavca (2) je nadstavec spojený s membránou, ktorou sa uzatvára otvor (3) nadstavca (2), a ktorá sa pri naklonení nadstavca roztrhne.

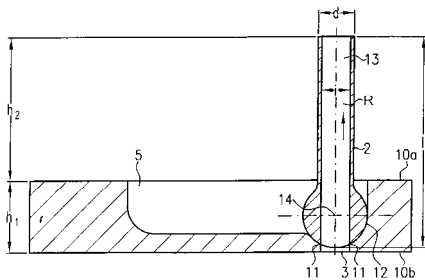
**7 (51) B65D 6/16****(21) 946-2001**

(22) 02.07.2001

(71) Nemeš Pavol, Šurany, SK;

(72) Nemeš Pavol, Šurany, SK;

(54) Nádoba, ktorá pri vyprázdňovaní znižuje svoj objem

(57) V tomto vynáleze ide o zariadenie nádoby (fľaše), ktorá sa skladá z viacerých častí (1), ktoré sa pri vyprázdňovaní nádoby dajú zasúvať do seba. Vyprázdňovanie obsahu (4) z plastového vrecka (3) sa dosiahne tlakom na jednotlivé časti (1), alebo točením jednotlivých častí (1), ktoré sa pomocou závitov (2) zasúvajú do seba. Takýmto spôsobom sa znižuje objem nádoby, vždy podľa toho, koľko obsahu (4) sa v nej nachádza. Spätný ventil (5) zabráni kontaktu obsahu (4)

s kontaktom so vzduchom. Plastové vrecko (3) s obsahom (4) sa dá dostať do nádoby cez odmontovateľné dno (7).

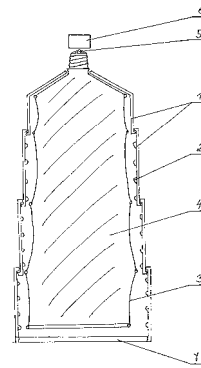
**7 (51) B65D 51/22, 17/32, 47/26, 51/24****(21) 1266-2002**

(22) 02.03.2001

(31) 200 04 152.5

(32) 08.03.2000

(33) DE

(71) Götz Hermann, Rüsselsheim, DE; Ackermann Bruno, Nieder-Olm, DE; Folland Dieter, Hochheim, DE;

(72) Götz Hermann, Rüsselsheim, DE; Ackermann Bruno, Nieder-Olm, DE; Folland Dieter, Hochheim, DE;

(74) ROTT, RŮŽIČKA & GUTTMANN, v. o. s., Bratislava, SK;

(86) PCT/EP01/02361

(87) WO01/66431

(54) Nádoba s otočným uzáverom

(57) Nádoba, predovšetkým nápojová dóza. Stena (2) veka je vybavená líniou (6) požadovaného zlomu, ktorá po roztrhnutí uvoľní otvor na pitie a vylievanie (9). Otočný uzáver (10) veka má stenu (13), preklenujúcu stenu (2) veka, a prostriedky na roztrhnutie otvoru na pitie a vylievanie (9). Otočný uzáver (10) veka sa opiera o dno, ak sa tento za účelom roztrhnutia otvoru na pitie

a vylievanie (9) otáča. Otvor na pitie a vylievanie (9) sa nachádza medzi osou (4) otáčania a kruhovým obvodom steny (2) veka a v radiálnom smere má rozmer aspoň polovičnej dĺžky polomeru (r). stena (13) otočného uzáveru (10) veka má vyhlbený otvor (15), ktorý má v podstate tvar a veľkosť otvoru na vylievanie (9) a po pootočení otočného uzáveru (10) veka sa môže s týmto otvorom (9) prekryť. Trhacie prostriedky zahŕňajú výstupok (16) umiestnený na otočnom uzávere veka a šikmú plochu (5a) usporiadanú na stene (2) veka.

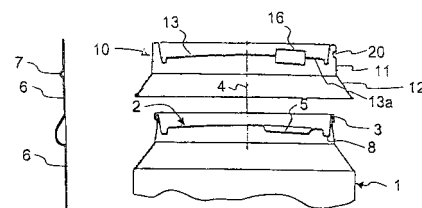

7 (51) **B65G 47/90**

- (21) **800-2002**
 (22) 05.06.2002
 (31) 101 27 896.9
 (32) 08.06.2001
 (33) DE
 (71) INDAG GESELLSCHAFT FUER INDUSTRIE-BEDARF MBH & CO. BETRIEBS KG, Eppelheim/Heidelberg, DE;
 (72) Wild Hans-Peter, Zug, CH; Kraft Eberhard, Neckarbischofsheim, DE;
 (74) Guniš Jaroslav, Mgr., Bratislava, SK;
(54) Spôsob prenášania fóliových vreciek a zariadenie na uskutočnenie tohto spôsobu
 (57) Riešenie sa týka spôsobu na prenášanie fóliových vreciek, ktoré sa privádzajú v niekoľkých rovnobežných radoch na prenášaciu stanicu, na dopravník, ktorý tieto vrecká prepraví v jednom priebežnom rade smerom v podstate kolmým na smer podávania, pričom pohyb fóliových vreciek sa zrýchľuje v smere pohybu tohto dopravníka. Riešenie sa týka aj zariadenia, pomocou ktorého je možné aplikovať spôsob podľa tohto vynálezu, a pozostáva z podávacieho zariadenia, ktorým sa podávajú fóliové vrecká v rovnobežných radoch dopravníka, ktorý odnáša vrecká v jednom plynulom rade v podstate kolmo na smer podávania, a prenášacieho zariadenia, ktoré odoberá z podávacieho zariadenia príslušný počet vreciek zodpovedajúci počtu podávaných radov, dodá im určité zrýchlenie v smere pohybu dopravníka, a naloží ich na dopravník.

Trieda C

7 (51) **C02F 1/48, 1/28**

- (21) **928-2001**
 (22) 26.06.2001
 (71) Murčinková Zuzana, Ing., Prešov, SK;
 (72) Murčinková Zuzana, Ing., Prešov, SK;
(54) Katalyzátor pracieho a čistiaceho a/alebo technologického procesu spracovania nití, vlákien, priadze, textílií a pod.
 (57) Na upravovanú vodu sa pôsobí elektro - a/alebo - magnetickým poľom, pričom pôsobenie sa uskutočňuje pri odstredivej sile na upravovanú kvapalinu a/alebo pri jej rozpade. Pred takto upravenou kvapalinou a/alebo po nej sa do kvapaliny pridá iónotvorný oxid kremičitý alebo kyselina kremičitá v podobe iónu SiO_3^{2-} v množstve 0,001 až 1000 g.m^{-3} . Iónotvorný oxid kremičitý je vytvorený prírodným a/alebo upravovaným aluminiumsilikátom všeobecného vzorca $(\text{Kat}_n\text{O})_x \cdot \text{Me}_2\text{O}_3 \cdot (\text{SiO}_2)_y$ v množstve 0,001 až 80 % hmotnostných a/alebo bórokremičitým, prípadne kremenným sklom. Aluminiumsilikát je s výhodou zeolit v detergentnej zmesi rôzneho skupenstva. Upravená voda v ďalšom uskutočnení obsahuje ióny bóru a/alebo uhlíka a oligodynamických prvkov.

7 (51) **C02F 1/48**

- (21) **785-2001**
 (22) 07.06.2001
 (71) Červenák Ján, Ing. DrSc., Bratislava, SK; Červenáková Dana, Mgr., Bratislava, SK;
 (72) Červenák Ján, Ing. DrSc., Bratislava, SK; Červenáková Dana, Mgr., Bratislava, SK;
(54) Kyslé a zásadité, slabé a silné elektrolyty na báze vody bez chemických prísad, spôsob ich prípravy a zariadenie na vykonávanie tohto spôsobu
 (57) Kyslé a zásadité, slabé a silné elektrolyty sa pripravujú tak, že na prúdiacu vodu v režime laminárneho prúdenia súčasne pôsobí elektrické a rotačne magnetické pole. Opísané je aj zariadenie na vykonávanie uvedeného spôsobu. Zariadenie je vytvorené ako jedno- a viacstupňové modulárne zariadenie s meandrovitou dĺžkou dráhy. Opísaný je ďalej separátor a implanátor vodných iónov.

7 (51) **C07C 45/53, 29/132, 409/14, 49/403, 35/08, B01J 31/16, 31/18**

- (21) **846-2002**
 (22) 14.12.2000
 (31) 99/16010
 (32) 17.12.1999
 (33) FR
 (71) RHODIA POLYAMIDE INTERMEDIATES, Saint-Fons, FR;
 (72) Clark James, York, Yorkshire, GB; Fache Eric, Caluire et Cuire, FR; Macquarrie Ducan, York, Yorkshire, GB; Price Peter, Menston, Ilkley, Yorkshire, GB; Rafelt John, Shillingston, Blandford Forum, Dorset, GB;
 (74) Čechvalová Dagmar, Bratislava, SK;
 (86) PCT/FR00/03517
 (87) WO01/44153
(54) Spôsob výroby zmesi alkohol/ketón
 (57) Opisuje sa spôsob výroby zmesi alkohol/ketón rozkladom alkylhydroperoxidu, obzvlášť spôsob výroby cyklohexanolu/cyklohexanónu rozkladom cyklohexylhydroperoxidu v prítomnosti heterogénneho katalyzátora. Reakcia sa uskutočňuje v prítomnosti heterogénneho katalyzátora obsahujúceho organokovovú časť zakotvenú na poréznou pevnú látku ako oxid kremičitý. Organometalická časť môže byť všeobecný vzorec (I).

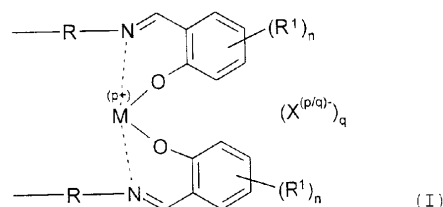

7 (51) **C07C 51/09, 27/02**

- (21) **1340-2002**
 (22) 08.03.2001
 (31) 2000-969
 (32) 17.03.2000
 (33) CZ

- (71) Šírek Milan, Praha, CZ; Jiroušek Jaroslav, Jetětice, CZ;
 (72) Šírek Milan, Praha, CZ; Jiroušek Jaroslav, Jetětice, CZ;
 (74) Kubňny Peter, Bc., Trenčín, SK;
 (86) PCT/CZ01/00015
 (87) WO01/68581
(54) Spôsob chemickej recyklácie odpadového polyetylénertefalátu
 (57) Opisuje sa spôsob chemickej recyklácie odpadového polyetylénertefalátu na kyselinu tereftalovú a etándiol, ktorý pozostáva z postupne naväzujúcich krokov; (a) separácia polyetylénertefalátovej zložky vstupnej suroviny, jej prevedením do krehkej formy kryštalizáciou, mletím a následným preosievaním, (b) kontinuálna dvojstupňová hydrolýza polyetylénertefalátu, vykonáva v 1. stupni nástrekom vodnej pary do taveniny polyméru a v 2. stupni reakciu produktov 1. stupňa hydrolýzy s hydroxidom amónnym, (c) zrážanie kyseliny tereftalovej z vodného roztoku produktov hydrolýzy 2. stupňa anorganickou kyselinou a jej oddelenie filtráciou a (d) retifikačné oddelenie etándiolu z roztoku produktov hydrolýzy 2. stupňa po odfiltrovaní kyseliny tereftalovej.

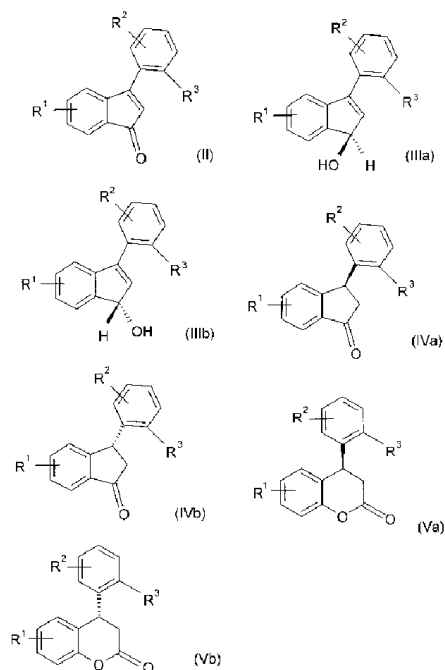

- 7 (51) C07C 213/02, 215/54, 217/62, 49/683, 49/67, 49/223, 35/32, C07D 311/20**
(21) 939-2002
 (22) 22.12.2000
 (31) 9904850-6
 (32) 30.12.1999
 (33) SE
 (71) Pharmacia AB, Stockholm, SE;
 (72) Andersson Pehr G., Uppsala, SE; Hedberg Christian, Uppsala, SE;
 (74) Žovicová Viera, Mgr., Bratislava, SK;
 (86) PCT/SE00/02662
 (87) WO01/49649
(54) Spôsob prípravy tolterodínu a jeho analógov, ako aj intermediátov pripravených v tomto postupe
 (57) Opisuje sa enantioselektívna príprava tolterodínu a jeho analógov a solí, ktorá zahŕňa nasledujúce kroky: a) enantioselektívnu redukciu karbonylovej funkcie v zlúčenine vzorca (II), kde R¹, R² a R³ sú navzájom nezávisle vodík, metyl, metoxy, hydroxy, hydroxymetyl, karbamoyl, sulfamoyl alebo halogén, za vzniku enantiomérne obohatenej zlúčeniny vzorca (IIIa) alebo (IIIb), kde R¹, R² a R³ majú uvedený význam; b) podrobenie zlúčeniny vzorca (IIIa) alebo (IIIb) sigmatropnému prešmyku za vzniku príslušnej enantiomérne obohatenej zlúčeniny vzorca (IVa) alebo (IVb), kde R¹, R² a R³ majú vyššie uvedený význam; c) podrobenie zlúčeniny vzorca (IVa) alebo (IVb) Baeyer-Villigerovej oxidácii za vzniku príslušnej enantiomérne obohatenej zlúčeniny všeobecného vzorca (Va) alebo (Vb), kde R¹, R² a R³ majú uvedený význam; d) konverziu zlúčeniny vzorca (Va) alebo (Vb) za vzniku príslušnej enantiomérne obohatenej zlúčeniny tolterodínu alebo jeho analógu, a e) voliteľne konverziu získanej zlúčeniny vo forme bázy na jej soľ, alebo konverzia soľnej formy na voľnú bázu.

7 (51) C07C 229/00**(21) 877-2002**

(22) 18.06.2002

(31) 0107934

(32) 18.06.2001

(33) FR

(71) Les laboratoires Servier, Neuilly-sur-Seine, FR;

(72) Wierzbicki Michel, L'Etang La Ville, FR; Fourquez Jean-Marie, Suresnes, FR; Levens Nigel, Vaucresson, FR; Nosjean Olivier, Rueil-Malmaison, FR; Boulanger Michelle, Chatou, FR; Husson-Robert Bernadette, Nanterre, FR;

(74) ROTT, RŮŽIČKA & GUTTMANN, v. o. s., Bratislava, SK;

(54) Cyklické α-amino-γ-hydroxyamidy, spôsob ich prípravy a farmaceutické prostriedky, ktoré ich obsahujú

(57) Opisujú sa zlúčeniny vzorca (I), v ktorom A znamená nasýtený uhlíkový kruh, ktorý má 4 až 8 členov kruhu, prípadne substituovaný jednou alebo viacerými lineárnymi alebo rozvetvenými (C₁-C₆)alkylovými skupinami; R₁ a R₄, ktoré môžu byť rovnaké alebo rôzne, znamenajú každý vodíkový atóm alebo lineárnu alebo rozvetvenú (C₁-C₆)acylovú skupinu; R₂ a R₃, ktoré môžu byť rovnaké alebo rôzne, znamenajú každý vodíkový atóm alebo lineárnu alebo rozvetvenú (C₁-C₆)alkylovú skupinu; R₅ a R₆, ktoré môžu byť rovnaké alebo rôzne, znamenajú každý vodíkový atóm alebo lineárnu alebo rozvetvenú (C₁-C₆)alkylovú skupinu, alebo R₅ a R₆ spolu s dusíkovým atómom, ktorý ich nesie, tvoria heterocyklus obsahujúci dusík, prípadne substituovaný jedným alebo viacerými rovnakými alebo rôznymi skupinami, ktoré sú vybrané zo súboru, do ktorého patrí kyanoskupina, skupina vzorca CO₂R₇ (v ktorom R₇ znamená vodíkový atóm alebo lineárnu alebo rozvetvenú (C₁-C₆)alkylovú skupinu), skupina vzorca COR₇ (v ktorom R₇ má význam definovaný vyššie), nitroskupina, skupina vzorca CONR_{8a}R_{8b} (v ktorom R_{8a} a R_{8b}, ktoré môžu byť rovnaké alebo rôzne, znamenajú každý vodíkový atóm alebo lineárnu alebo rozvetvenú

(C₁-C₆)alkylovú skupinu alebo R_{8a} a R_{8b}dohromady tvoria heterocyklus obsahujúci dusík), S(O)_nR₉ (v ktorom n znamená 1, 2 alebo 3 a R₉ znamená vodíkový atóm, lineárnu alebo rozvetvenú (C₁-C₆)alkylovú skupinu alebo arylovú skupinu) a PO₃R_{10a}R_{10b} (v ktorom R_{10a} a R_{10b}, ktoré môžu byť rovnaké alebo rôzne, znamenajú každý vodíkový atóm alebo lineárnu alebo rozvetvenú (C₁-C₆)alkylovú skupinu), ich stereoisomér a/alebo ich adičná soľ s farmaceuticky prijateľnou kyselinou.

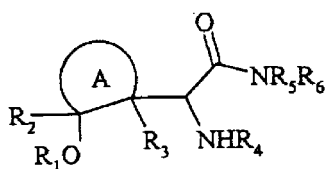

(I)

7 (51) C07C 233/51, 233/52, 235/34, 233/22, C07D 213/75, 241/20, 239/42, C07C 233/11, A61K 31/165, 31/395, C07K 5/062, C07C 237/20, 235/78

(21) 1141-2002

(22) 06.02.2001

(31) MI2000A000227

(32) 11.02.2000

(33) IT

(71) DOMPE S. p. A., L'Aquila, IT;

(72) Allegretti Marcello, L'Aquila, IT; Bertini Riccardo, L'Aquila, IT; Cinzia Bizzarri, L'Aquila, IT; Sabbatini Vilma, L'Aquila, IT; Caselli Gianfranco, L'Aquila, IT; Cesta Maria Candida, L'Aquila, IT; Gandolfi Carmelo, L'Aquila, IT; Colotta Francesco, L'Aquila, IT;

(74) Majlingová Marta, Ing., Bratislava, SK;

(86) PCT/EP01/01285

(87) WO01/58852

(54) **(R)-Enantioméry amidov 2-arylpropionových kyselín, ich použitie a spôsob ich prípravy**

(57) Opisujú sa N-(2-aryl-propionyl)amidy všeobecného vzorca (I), kde význam substituentov je uvedený v opise. Uvedené amidy sú vhodné na prevenciu a liečbu poškodených tkanív v dôsledku dráždivého účinku polymorfonukleových neutrofilov (leukocytov PMN) v miestach zápalov. R-Enantioméry N-(2-aryl-propionyl)amidov všeobecného vzorca (I) sa používajú na inhibíciu chemotaxie neutrofilov vyvolanej IL-18. N-(2-Aryl-propionyl)amidy sú účinné pri liečbe psoriázy, ulceratívnej cholitídy, glomerulárnej nefritídy, akútnej dychovej nedostatočnosti, idiopatickej fibrózy a reumatoidnej artritídy.

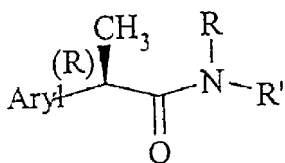

(I)

7 (51) C07C 235/46, 237/30, 233/65, 233/01, 233/88, A61K 31/166, 31/167, A61P 37/00

(21) 762-2002

(22) 01.12.2000

(31) 9904505-6

(32) 09.12.1999

(33) SE

(71) AstraZeneca AB, Södertälje, SE;

(72) Alcaraz Lilian, Loughborough, Leics., GB; Furber Mark, Loughborough, Leics., GB; Luker Timothy, Loughborough, Leics., GB; Mortimore Michael, Abingdon, Oxfordshire, GB; Thorne Philip, Loughborough, Leics., GB;

(74) Žovicová Viera, Mgr., Bratislava, SK;

(86) PCT/SE00/02418

(87) WO01/42194

(54) **Adamantánové deriváty**

(57) Opisujú sa zlúčeniny všeobecného vzorca (I), kde D predstavuje CH₂ alebo CH₂CH₂; E predstavuje C(O)NH alebo NHC(O); R¹ a R² každé nezávisle predstavujú vodík alebo halogén alebo skupinu amino, nitro, C₁₋₆ alkyl alebo trifluórmetyl; R³ predstavuje skupinu vzorca (II); X predstavuje atóm kyslíka alebo síry alebo skupinu NH, SO alebo SO₂; Y predstavuje atóm kyslíka alebo síry alebo skupinu NR¹¹, SO alebo SO₂; Z predstavuje skupinu -OH, -SH, -CO₂H, C₁₋₆ alkoxy, C₁₋₆ alkyltio, C₁₋₆alkylsulfinyl, C₁₋₆ alkylsulfonyl, -NR⁶R⁷, -C(O)NR⁸R⁹, imidazolyl, 1-metylimidazolyl, -N(R¹⁰)C(O)-C₁₋₆alkyl, C₁₋₆alkylkarbonyloxy, C₁₋₆ alkoxykarbonyloxy, -OC(O)NR¹²R¹³, -OCH₂OC(O)R¹⁴, -OCH₂OC(O)OR¹⁵ alebo -OC(O)OCH₂OR¹⁶; R⁴ predstavuje skupinu C₂₋₆ alkyl; R⁵ predstavuje skupinu C₁₋₆ alkyl; R⁶, R⁷, R⁸, R⁹, R¹⁰, R¹² a R¹³ každé nezávisle predstavujú atóm vodíka alebo skupinu C₁₋₆ alkyl voliteľne substituovanú aspoň jednou hydroxylovou skupinou; R¹¹ predstavuje atóm vodíka alebo skupinu C₁₋₆ alkyl voliteľne substituovanú aspoň jedným substituentom nezávisle vybraným spomedzi hydroxyly a C₁₋₆ alkoxyly; R¹⁴, R¹⁵ a R¹⁶ každé nezávisle predstavuje skupinu C₁₋₆ alkyl; alebo ich farmaceuticky prijateľná soľ alebo solvát.

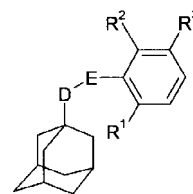

(I)

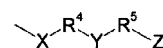

(II)

7 (51) C07C 311/46, 311/29, A61K 31/18, A61P 9/10, 29/00

(21) 1199-2002

(22) 22.02.2001

(31) 100 08 329.3

(32) 23.02.2000

(33) DE

- (71) MERCK PATENT GmbH, Darmstadt, DE;
 (72) Dorsch Dieter, Ober-Ramstadt, DE; Juraszyk Horst, Seeheim-Jugenheim, DE; Mederski Werner, Erzhausen, DE; Tsaklakidis Christos, Weinheim, DE; Bernotat-Danielowski Sabine, Bad Nauheim, DE; Melzer Guido, Hofheim/Ts., DE; Gleitz Johannes, Darmstadt, DE; Barnes Christopher, Bad Soden, DE; Vickers James, Reading Berks, GB;
 (74) Bušová Eva, JUDr., Bratislava, SK;
 (86) PCT/EP01/02034
 (87) WO01/62717
(54) Derivát aminosulfonylbifenyly, jeho použitie a farmaceutický prostriedok, ktorý ho obsahuje
 (57) Opisujú sa zlúčeniny všeobecného vzorca (I), kde znamená R¹ skupinu -C(=NH)-NH₂ prípadne substituovanú jednou skupinou -COA, -CO-[C(R⁶)₂]-Ar', -COOA, -OH alebo obvyklou skupinou chrániacou aminoskupinu, skupinou NHC(=NH)-NH₂, alebo skupinou vzorca (a), (b) substituovanú fenylovú skupinu alebo naftyllovú skupinu, prípadne substituovanú skupinou -A, -OR⁵, -N(R⁵)₂, -NO₂, -CN, -Hal, -NR⁵COA, -NR⁵COAr', -NR⁵SO₂A, -NR⁵SO₂Ar', -COOR⁵, -CON(R⁵)₂, -CONR⁵Ar', -COR⁶, -COAr', alebo -S(O)_nA, R² -N(R⁵)₂, -NR⁵COA, -NR⁵COAr', -NR⁵COOR⁵, R³, R⁴ od seba nezávisle atóm H, skupinu -A, -OR⁵, -N(R⁵)₂, -NO₂, -CN, -Hal, -NR⁵COA, -NR⁵COAr', -NR⁵SO₂A, -NR⁵SO₂Ar', -COOR⁵, -CON(R⁵)₂, -CONR⁵Ar', -COR⁶, -COAr', -S(O)_nAr', -S(O)_nA, R⁵ atóm H, skupinu -A, -C(R⁶R⁷)Ar alebo -C(R⁶R⁷)Het, R⁶, R⁷ od seba nezávisle atóm H, skupinu -A alebo -(CH₂)₁-Ar', R⁸ atóm H alebo skupinu -A, X atóm O, skupinu -NR⁵-, -CON(R⁵)-, -N(SO₂Ar)-, alebo -N(SO₂Het)-. Význam zvyšných substituentov je uvedený v opise. Jeho soli sú ako inhibítory koagulačného faktora Xa vhodné na výrobu farmaceutických prostriedkov na ošetrovanie a na predchádzanie tromboembolických chorôb.

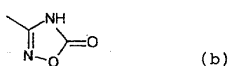
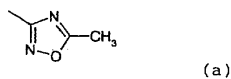
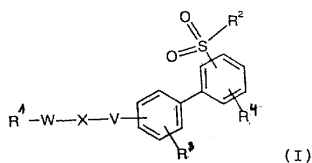

7 (51) C07D 209/56

- (21) 834-2002
 (22) 11.06.2002
 (31) 0107718
 (32) 13.06.2001
 (33) FR
 (71) Les laboratoires Servier, Neuilly-sur-Seine, FR;
 (72) Wierzbicki Michel, L'Etang La Ville, FR; Bousard Marie-Francoise, Mareil Sur Mauldre, FR; Rousseau Anne, Longjumeau, FR; Atassi Gha-

nem, Saint Cloud, FR; Hickman John, Paris, FR; Pierre Alain, Les Alluets Le Roi, FR; Leonce Stéphane, Versailles, FR; Guilbaud Nicolas, La Celle Saint Cloud, FR; Kraus-Berthier Laurence, Colombes, FR;

- (74) ROTT, RŮŽIČKA & GUTTMANN, v. o. s., Bratislava, SK;
(54) Indenoindolónové zlúčeniny, spôsob ich prípravy a farmaceutické kompozície s ich obsahom
 (57) Zlúčenina všeobecného vzorca (I), v ktorom: R predstavuje vodíkový atóm, prípadne substituovanú alkylovú skupinu alebo alkenylovú skupinu, R₁ až R₈, ktoré môžu byť identické alebo rozdielne, predstavujú každá vodíkový atóm alebo prípadne substituovanú alkylovú skupinu, hydroxylovú skupinu, acyloxyskupinu, prípadne substituovanú amino skupinu, karboxyskupinu, prípadne substituovanú alkoxyskupinu alebo alkenyloxyskupinu, alebo jedna zo skupín R₁ až R₈ vytvára s ďalšou zo skupín R₁ až R₈, ktoré s ňou susedia, alkyléndioxyskupinu, X predstavuje kyslíkový atóm alebo skupinu NR₁₆, kde R₁₆ predstavuje vodíkový atóm alebo alkylovú, arylovú alebo arylalkylovú skupinu, R₉ predstavuje vodíkový atóm, arylovú skupinu, heteroarylovú skupinu alebo prípadne substituovanú nasýtenú alebo nenasýtenú alkylovú skupinu, jej izoméry a adičné soli s farmaceuticky prijateľnými kyselinami alebo zásadami; spôsob jej prípravy a farmaceutická kompozícia obsahujúca ako účinnú látku zlúčeninu všeobecného vzorca (I).

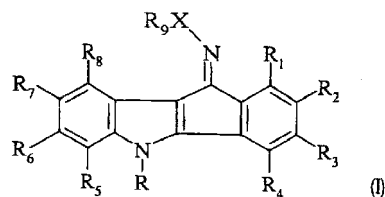

7 (51) C07D 239/52, 239/70, 239/34, 403/12, A61K 31/505, A61P 9/00, 11/00, 13/00

- (21) 77-2002
 (22) 05.07.2000
 (31) 199 33 164.2
 (32) 20.07.1999
 (33) DE
 (71) BASF AKTIENGESELLSCHAFT, Ludwigshafen, DE;
 (72) Amberg Wilhelm, Schwetzingen, DE; Ketschau Georg, Ludwigshafen, DE;
 (74) Žovicová Viera, Mgr., Bratislava, SK;
 (86) PCT/EP00/06293
 (87) WO01/05771
(54) Deriváty karboxylových kyselín s 5,6 substituovaným pyrimidínovým kruhom, ich príprava a použitie ako antagonistov endotelínového receptora
 (57) Opísané sú zlúčeniny všeobecného vzorca (I), ich fyziologicky prijateľné soli, tautomérne, enantiomérne a diastereomérne čisté formy, ich použitie ako liečiv a farmaceutické prípravky s ich obsahom.

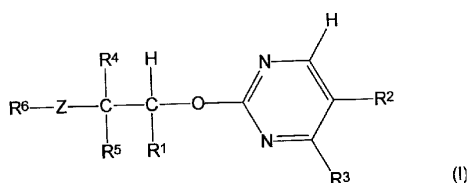

- 7 (51) **C07D 263/20, A61K 31/495, A61P 31/04**
 (21) **597-2002**
 (22) 06.12.2000
 (31) 60/170 675
 (32) 14.12.1999
 (33) US
 (71) PHARMACIA & UPJOHN COMPANY, Kalamazoo, MI, US;
 (72) Hester Jackson B. Jr., Galesburg, MI, US;
 (74) Guniš Jaroslav, Mgr., Bratislava, SK;
 (86) PCT/US00/32432
 (87) WO01/44212
(54) Estery kyseliny benzoovej a oxazolidinónov majúce hydroxyacetyl piperazínový substituent
 (57) Opisujú sa estery kyseliny benzoovej a oxazolidinónov všeobecného vzorca (I), ktorá má výrazné aktivity proti grampozitívnym a gramnegatívnym baktériám.

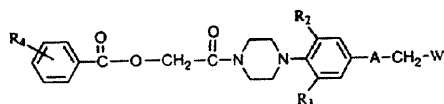

- 7 (51) **C07D 263/58, 277/68, 417/06, 498/04, 471/04, A61K 31/423, 31/428, 31/4353, A61P 3/10, 3/06**
 (21) **1116-2002**
 (22) 01.02.2001
 (31) 00/01289
 (32) 02.02.2000
 (33) FR
 (71) Les Laboratoires Servier, Courbevoie Cedex, FR;
 (72) Lesieur Daniel, Gondecourt, FR; Blanc-Delmas Elodie, Lille, FR; Yous Said, Loos, FR; Depreux Patrick, Armentières, FR; Guillaumet Gérald, Saint Jean le Blanc, FR; Dacquet Catherine, Paris, FR; Levens Nigel, Vaucresson, FR; Boutin Jean Albert, Suresnes, FR; Bennejean Caroline, Charenton Le Pont, FR; Renard Pierre, Le Chesnay, FR;
 (74) ROTT, RŮŽIČKA & GUTTMANN, v. o. s., Bratislava, SK;
 (86) PCT/FR01/00304
 (87) WO01/57002
(54) Kondenzované azolové zlúčeniny a ich použitie ako hypoglykemické prostriedky
 (57) Opisujú sa zlúčeniny všeobecného vzorca (I), v ktorom X znamená atóm kyslíka alebo síry alebo skupinu CH₂ alebo R²-CH, substituenty R¹ a R² znamenajú atóm vodíka alebo skupinu definovanú v opisnej časti; A znamená alkylénový reťazec definovaný v opisnej časti, B je definované v opisnej časti, substituenty R³ a R⁴ znamenajú atóm vodíka alebo skupinu definovanú v opisnej časti, D znamená prípadne substituované benzénové, prípadne substituované pyrazínové,

prípadne substituované pyrimidínové alebo prípadne substituované pyridazínové jadro.

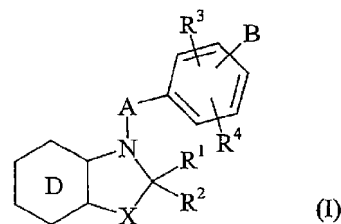

- 7 (51) **C07D 295/14, 211/34, A61K 31/451, 31/495**
 (21) **1146-2002**
 (22) 08.02.2001
 (31) 0003111.2
 (32) 10.02.2000
 (33) GB
 (71) NOVARTIS AG, Basel, CH;
 (72) Missbach Martin, Gipf-Oberfrick, CH;
 (74) Čechvalová Dagmar, Bratislava, SK;
 (86) PCT/EP01/01359
 (87) WO01/58886
(54) Inhibitory katepsínu K na báze dipeptidového nitrilu, spôsob ich prípravy a farmaceutická kompozícia, ktorá ich obsahuje
 (57) Opisujú sa inhibitory katepsínu K na báze dipeptidového nitrilu všeobecného vzorca (I) alebo ich farmaceuticky prijateľné soli alebo estery, kde substituenty R¹ a R² sú nezávisle atóm vodíka alebo C₁-C₇nižšia alkylová skupina alebo substituenty R¹ a R² spoločne s atómom uhlíka, ku ktorému sú pripojené, vytvárajú C₃-C₈cykloalkylový kruh a Het znamená prípadne substituovaný heterocyklický substituent obsahujúci atóm dusíka, použiteľné na terapeutické alebo profylaktické ošetrenie ochorenia alebo zdravotného stavu, na ktorom sa podieľa katepsín K.

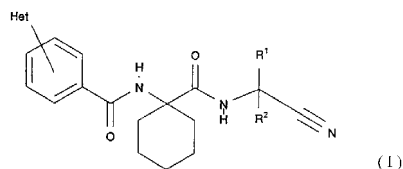

- 7 (51) **C07D 305/14**
 (21) **1092-2002**
 (22) 09.11.2001
 (31) 09/724 504
 (32) 28.11.2000
 (33) US
 (71) INDENA S.P.A., Milano, IT;
 (72) Gabetta Bruno, Milano, IT; Zini Gianfranco, Milano, IT;
 (74) Majlingová Marta, Ing., Bratislava, SK
 (86) PCT/EP01/12982
 (87) WO02/44162
(54) Spôsob separácie paclitaxelu od cefalomanínu
 (57) Opisuje sa spôsob separácie paclitaxelu od cefalomanínu a iných príbuzných zlúčenín, ktorý zahŕňa získanie východiskového materiálu, ktorý obsahuje paclitaxel a cefalomanín; rozpustenie východiskového materiálu v ktoromkoľvek z množstva zvlášť definovaných rozpúšťadiel, ako je napríklad butylformiát a butylacetát, aby

sa tak vytvorila zmes; podrobenie zmesi stĺpcovej chromatografií, čím sa získa eluovaná frakcia paclitaxelu, eluovaná frakcia cefalomanínu a zvyšok; a samostatné vysušenie frakcie paclitaxelu a frakcie cefalomanínu, čím sa získajú kryštalické formy paclitaxelu a cefalomanínu.

7 (51) C07D 307/84, 295/08, 295/10

(21) **745-2002**

(22) 29.11.2000

(31) 199 58 496.6

(32) 04.12.1999

(33) DE

(71) Merck Patent GmbH, Darmstadt, DE;

(72) Bathe Andreas, Darmstadt, DE; Emmert Steffen, Weiterstadt, DE; Helfert Bernd, Ober-Ramstadt, DE; Boettcher Henning, Darmstadt, DE;

(74) Bušová Eva, JUDr., Bratislava, SK;

(86) PCT/EP00/11980

(87) WO01/40219

(54) Spôsob výroby 5-(1-piperaziny)benzofurán-2-karboxamidu amináciou katalyzovanou prechodným kovom

(57) Opisuje sa spôsob výroby 5-(1-piperaziny)benzofurán-2-karboxamidu, keď sa ako medzistupeň necháva reagovať 5-brómsalicylaldehyd alebo jeho deriváty amináciou katalyzovanou prechodným kovom s R²-piperazínom, kde znamená R² atóm vodíka alebo skupinu chrániacu aminoskupinu, a nasledovne sa odštiepuje skupina R², pokiaľ neznamená atóm vodíka.

7 (51) C07D 307/87

(21) **1366-2002**

(22) 22.02.2001

(31) PA 2000 00296

(32) 24.02.2000

(33) DK

(71) H. LUNDBECK A/S, Valby-Copenhagen, DK;

(72) Petersen Hans, Vanlose, DK; Rock Michael Harold, Hvidovre, DK;

(74) Majlingová Marta, Ing., Bratislava, SK;

(86) PCT/DK01/00122

(87) WO01/62754

(54) Spôsob prípravy citalopramu, antidepresívny farmaceutický prostriedok s obsahom citalopramu a medziprodukt

(57) Opisuje sa spôsob prípravy citalopramu, kde aldehyd vzorca (II) sa konvertuje na príslušný 5-kyanozlúčeninu vzorca (I), ktorá sa alkyluje za vzniku citalopramu, ktorý sa izoluje vo forme voľnej bázy alebo jej adičnej soli s kyselinou.

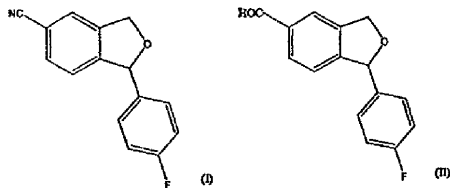

7 (51) C07D 307/87

(21) **1313-2002**

(22) 28.02.2001

(31) PA 2000 00402, PCT/DK00/00183

(32) 13.03.2000, 13.04.2000

(33) DK, DK

(71) H. LUNDBECK A/S, Valby-Copenhagen, DK;

(72) Petersen Hans, Vanlose, DK; Bogeso Klaus Peter, Horsholm, DK; Holm Per, Vanlose, DK;

(74) Majlingová Marta, Ing., Bratislava, SK;

(86) PCT/DK01/00137

(87) WO01/68627

(54) Spôsob výroby soli citalopramu, kryštalická báza citalopramu a soli citalopramu a farmaceutický prostriedok s ich obsahom

(57) Opisuje sa kryštalická báza dobre známeho antidepresívneho liečiva citalopramu, 1-[3-(dimetyl-amino)-propyl]-1-(4-fluórfenyl)-1,3-dihydro-5-izobenzofuránkarbonitrilu, spôsob výroby čistých solí citalopramu, ako je napríklad hydrobromid, použitie bázy a solí citalopramu prípravitelných spôsobom podľa vynálezu a farmaceutické prostriedky s ich obsahom.

7 (51) C07D 307/87

(21) **1166-2002**

(22) 14.01.2000

(71) H. LUNDBECK A/S, Valby-Copenhagen, DK;

(72) Petersen Hans, Vanlose, DK;

(74) Majlingová Marta, Ing., Bratislava, SK;

(86) PCT/DK00/00016

(87) WO01/51477

(54) Spôsob prípravy 5-kyanoftalidu

(57) Je opísaný spôsob prípravy 5-kyanoftalidu, v ktorom sa na zlúčeninu všeobecného vzorca (IV), kde X je O alebo S; R₁ a R₂ sú každý nezávisle vybraný zo skupiny zahrnujúcej vodík a C₁₋₆alkyl, alebo R₁ a R₂ spolu tvoria C₂₋₅alkylénový reťazec tvoriaci spiro-kruh; R₃ je vybraný zo skupiny zahrnujúcej vodík a C₁₋₆alkyl; R₄ je vybrané zo skupiny zahrnujúcej vodík, C₁₋₆alkyl a karboxyskupinu alebo prekursor tejto skupiny, alebo R₃ a R₄ spolu tvoria C₂₋₅alkylénový reťazec tvoriaci spiro-kruh; pôsobí dehydratačným činidlom alebo alternatívne, ak X je S, tepelným štiepením tiazolínového kruhu, alebo sa pôsobí radikálovým iniciátorom, ako je napríklad peroxid alebo svetlo, za vzniku 5-kyanoftalidu vzorca (III).

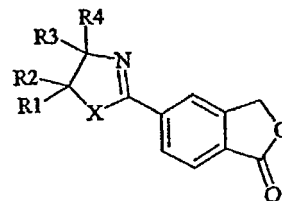

7 (51) C07D 307/87

(21) **1105-2002**

(22) 30.12.1999

(71) H. LUNDBECK A/S, Valby-Copenhagen, DK;

(72) Petersen Hans, Vanlose, DK; Rock Michael Harold, Hvidovre, DK;

(74) Majlingová Marta, Ing., Bratislava, SK;

- (86) PCT/DK99/00740
 (87) WO01/49672
(54) Spôsob prípravy medziproduktu pri príprave citalopramu
 (57) Opisuje sa spôsob prípravy 5-kyanoftalidu vzorca (II), ktorý je kľúčovým medziproduktom pri výrobe antidepresívnej zlúčeniny citalopramu, ktorý zahŕňa reakciu izobenzofuran-1-ónu vzorca (IV), kde R' znamená halogén alebo skupinu všeobecného vzorca $CF_3-(CF_2)_n-SO_2$, kde n je 0 až 7, s kyanidovým zdrojom v prítomnosti alebo neprítomnosti katalyzátora.

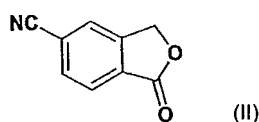

- 7 (51) C07D 313/14, 337/14, 405/04, 407/04, 409/04, 491/06, A61K 31/31, 31/335, 31/343, 31/38, 31/381, 31/4353, 31/4427, A61P 11/06, 11/08, 29/00**

- (21) 1732-2001
 (22) 02.06.2000
 (31) 157181/1999
 (32) 03.06.1999
 (33) JP
 (71) NIPPON SUISAN KAISHA, LTD., Chiyoda-ku, Tokyo, JP;
 (72) Jinno Shuji, Hachioji-shi, Tokyo, JP; Okita Ta-kaaki, Hachioji-shi, Tokyo, JP; Ohtsuka Naomi, Hachioji-shi, Tokyo, JP; Yamashita Shinya, Hachioji-shi, Tokyo, JP; Hata Junichiro, Hachioji-shi, Tokyo, JP; Takeo Jiro, Hachioji-shi, Tokyo, JP;

- (74) Bušová Eva, JUDr., Bratislava, SK;
 (86) PCT/JP00/03592
 (87) WO00/75127
(54) Tricyklické fúzané heterocyklické zlúčeniny, spôsob ich prípravy a použitie
 (57) Sú opísané zlúčeniny vzorca (I), kde X znamená napríklad CH, CH₂, CHR (kde R znamená nižší alkyl alebo substituovaný nižší alkyl) alebo CRR' (kde R a R' sú rovnaké, ako boli definované pre R); Y znamená napríklad CH, CH₂ alebo C=O; Z znamená napríklad O, S, S=O alebo SO₂; U znamená C alebo N; R¹ až R⁴ sú nezávisle atóm vodíka, OR, SR (kde R je rovnaký, ako bol definovaný) alebo aromatický kruh, substituovaný aromatický kruh alebo heterocyklus; aspoň jeden z R⁵ a R⁸ je napríklad vodík alebo OH; ich optické izoméry, konjugáty alebo farmaceuticky prijateľné soli. Tieto zlúčeniny majú rôzne farmakologické účinky, ako je relaxačný účinok na hladké svalstvo priedušnice, inhibícia hypersenzitivity dýchacích ciest a inhibícia infiltrácie zápalových buniek do dýchacích ciest, a súčasne vysokú bezpečnosť.

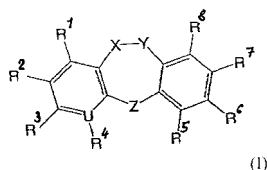

- 7 (51) C07D 401/04, A61K 31/4709, A61P 9/10 (21) 531-2002**
 (22) 09.10.2000
 (31) 60/162 374
 (32) 29.10.1999
 (33) US
 (71) PFIZER PRODUCTS INC., Groton, CT, US;
 (72) Brostrom Lyle Robinson, Lincolnshire, IL, US; Connolly Terrence Joseph, Edmonton, Alberta, CA; Li Zheng Jane, Groton, CT, US; Orrill Susan Lee, Groton, CT, US; Shah Bharat Kiritkumar, Groton, CT, US;
 (74) Bušová Eva, JUDr., Bratislava, SK;
 (86) PCT/IB00/01460
 (87) WO01/30759
(54) Kryštály inhibítora ionexu sodík-vodík typu 1
 (57) Opisujú sa kryštály inhibítora NHE-1, spôsob použitia takých kryštálov inhibítora a farmaceutické prostriedky obsahujúce také kryštály inhibítora NHE-1. Kryštály inhibítora NHE-1 sú užitočné na zníženie tkanivového poškodenia, ktoré je spôsobené ischémiou tkaniva.

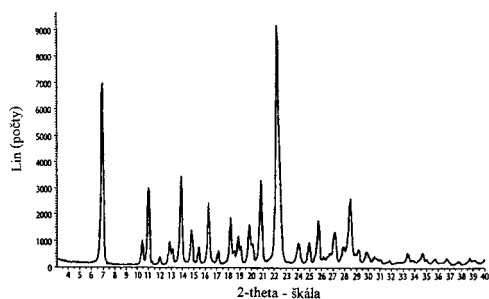

- 7 (51) C07D 401/12, A61K 31/404, A61P 35/00 (21) 875-2002**
 (22) 19.12.2000
 (31) 199 62 300.7
 (32) 23.12.1999
 (33) DE
 (71) ZENTARIS AG, Frankfurt, DE;
 (72) Günther Eckhard, Maintal, DE; Emig Peter, Bruchköbel, DE; Reichert Dietmar, Eschau, DE; Le Baut Guillaume, Saint Sebastien, FR; Nickel Bernd, Mühlthal, DE; Bacher Gerald, Germering, DE;
 (74) Bušová Eva, JUDr., Bratislava, SK;
 (86) PCT/EP00/12947
 (87) WO01/47913

- (54) Substituované deriváty kyseliny N-benzylindol-3-ylglyoxylovej majúce protinádorové účinky**
 (57) Opisujú sa substituované deriváty kyseliny N-benzylindol-3-ylglyoxylovej všeobecného vzorca (I) a ich použitie na liečenie všetkých stavov charakterizovaných rozvojom nádorov. Ďalej sú opísané ich fyziologicky prijateľné kyslé adičné soli, a keď je to možné, ich N-oxidy. Okrem toho sa vynález týka farmaceutických prípravkov obsahujúcich aspoň jednu zo zlúčenín zmieneného vzorca alebo ich solí alebo N-oxidov s fyziologicky prijateľnými anorganickými alebo organickými kyselinami, a keď je to vhodné, s farmaceuticky využiteľnými vehikulami a/alebo riedidlami alebo pomocnými látkami a tiež sa týka liekových foriem zlúčenín zmieneného vzorca obsahujúce aspoň jednu zo zlúčenín tohto vzorca

alebo ich solí vo forme tabliet, potiahnutých tabliet, kapsúl, roztokov na infúziu alebo ampúl, čapíkov, náplastí, práškových prípravkov, ktoré môžu byť použité pomocou inhalácie, suspenzií, krémov a masť.

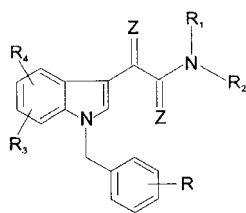

7 (51) C07D 401/12, A61K 31/437, 31/4465, 31/4545, A61P 11/00, 31/12, C07D 471/04, 401/14 // (C07D 471/04, 235:00, 221:00)

(21) 1912-2001

(22) 20.06.2000

(31) 99202088.3

(32) 28.06.1999

(33) EP

(71) Janssen Pharmaceutica N. V., Beerse, BE;

(72) Janssens Frans Eduard, Beerse, BE; Meersman Kathleen Petrus Marie-José, Beerse, BE; Sommen François Maria, Beerse, BE; Andries Koenraad Jozef Lodewijk Marcel, Beerse, BE;

(74) Bušová Eva, JUDr., Bratislava, SK;

(86) PCT/EP00/05675

(87) WO01/00612

(54) **Inhibítory replikácie respiračného syncytiálneho vírusu**

(57) Sú opísané zlúčeniny vzorca (I), ich prekurzory, N-oxidy, adičné soli, kvartérne amíny, kovové komplexy a stereochemicky izoméne formy ako inhibítory replikácie respiračného syncytiálneho vírusu. Ďalej je opísaný spôsob ich prípravy, prípravky ich obsahujúce a ich použitie ako liečiva.

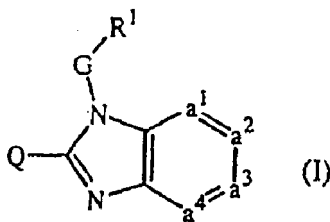

7 (51) C07D 401/12, A61P 9/00, 35/00

(21) 612-2002

(22) 01.11.2000

(31) 99402759.7, 99402877.7

(32) 05.11.1999, 19.11.1999

(33) EP, EP

(71) AstraZeneca AB, Södertälje, SE;

(72) Hennequin Laurent François André, Reims Cedex, FR; Stokes Elaine Sophie Elizabeth, Macclesfield, Cheshire, GB; Thomas Andrew Peter, Macclesfield, Cheshire, GB;

(74) Čechvalová Dagmar, Bratislava, SK;

(86) PCT/GB00/04181

(87) WO01/32651

(54) **Deriváty chinazolínu, spôsob ich prípravy a farmaceutická kompozícia, ktorá ich obsahuje**

(57) Opísané sú deriváty chinazolínu všeobecného vzorca (I), v ktorom index m je celé číslo dosahujúce hodnoty 1 až 3; substituent R^1 reprezentuje halogén alebo C_{1-3} alkylovú skupinu; X^1 reprezentuje skupinu -O-; substituent R^2 je vybraný z jednej z nasledujúcich troch skupín: 1) C_{1-5} alkyl R^3 (kde substituent R^3 je piperid-4-yl, ktorý môže mať jeden alebo dva substituenty vybrané zo skupiny zahŕňajúcej hydroxyskupinu, halogén, C_{1-4} alkylovú skupinu, C_{1-4} hydroxyalkylovú skupinu, C_{1-4} alkoxykupinu); 2) C_{2-5} alkenyl R^3 (kde substituent R^3 je definovaný pred týmto); 3) C_{2-5} alkenyl R^3 (kde substituent R^3 je definovaný pred týmto); a kde akákoľvek alkylová, alkenylová alebo alkinyllová skupina môže mať jeden alebo viac substituentov vybraných zo skupiny zahŕňajúcej hydroxyskupinu, halogén a aminoskupinu; a ich soli; spôsob ich prípravy, farmaceutické kompozície obsahujúce zlúčeninu všeobecného vzorca (I) alebo jej farmaceuticky prijateľné soli ako aktívnej zložky. Zlúčeniny všeobecného vzorca (I) a ich farmaceuticky prijateľné soli inhibujú účinky VEGF, niektoré prejavajú pri liečení mnohých ochorení vrátane rakoviny alebo reumatickej artritídy.

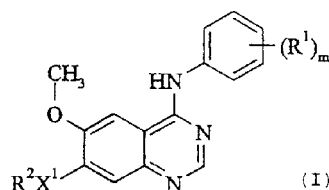

7 (51) C07D 401/12, A61K 31/50, A61P 35/00, C07D 417/14, 401/06, 495/04, 491/04, 513/04, 487/04, 417/12, 403/12 // (C07D 495/04, 333:00, 237:00) (C07D 491/04, 307:00, 237:00) (C07D 513/04, 277:00, 237:00) (C07D 487/04, 237:00, 235:00)

(21) 591-2002

(22) 26.09.2000

(31) 09/407 600

(32) 28.09.1999

(33) US

(71) Bayer Corporation, Pittsburgh, PA, US;

(72) Dumas Jacques P., Bethany, CT, US; Joe Teddy Kite, New York, NY, US; Kluender Harold C. E., Trumbull, CT, US; Lee Wendy, Hamden, CT, US; Nagarathnam Dhanapalan, Bethany, CT, US; Sibley Robert N., North Haven, CT, US; Su Ning, Hamden, CT, US; Boyer Stephen James, Fairfield, CT, US; Dixon Julie A., Bethany, CT, US;

(74) Bezák Marián, Ing., Bratislava, SK;

(86) PCT/US00/26500

(87) WO01/23375

(54) **Substituované pyridíny a pyridazíny s aktivitou inhibície angiogenézy**

(57) Sú opísané substituované pyridíny a pyridazíny s aktivitou inhibície angiogenézy, ktoré majú všeobecný štruktúrny vzorec (I), kde kruh obsahujúci A, B, D, E, a L je fenylový alebo nitrogénobsahujúci heterocyklus; skupiny X a Y môžu byť ľubovoľné z definovaného súboru väzbových členov; R^1 a R^2 môžu byť definované nezávisle

substituenty alebo spolu môžu vytvárať mostík určujúci kruh; kruh J môže byť aryl, pyridyl alebo cykloalkylová skupina; a skupiny G môžu byť ľubovoľné z definovaného súboru substituentov. Ďalej sú opísané farmaceutické kompozície, obsahujúce tieto látky a spôsoby liečenia cicavca, ktorý trpí stavom charakterizovaným abnormálnou angiogenezou alebo hyperpermeabilitou, použitím týchto látok.

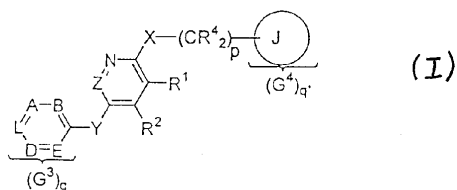

7 (51) C07D 401/12, A61K 31/405, C07D 403/12, 417/14, 209/18

(21) 1115-2002

(22) 05.01.2001

(31) 100 06 139.7

(32) 11.02.2000

(33) DE

(71) Merck Patent GmbH, Darmstadt, DE;

(72) Goodman Simon, Griesheim, DE; Gottschlich Rudolf, Reinheim, DE; Wiesner Matthias, Mainz, DE;

(74) Bušová Eva, JUDr., Bratislava, SK;

(86) PCT/EP01/00084

(87) WO01/58893

(54) **Indol-3-ylderivát, spôsob jeho prípravy, jeho použitie a farmaceutický prostriedok, ktorý ho obsahuje**

(57) Sú opísané indol-3-ylderiváty všeobecného vzorca (I) a ich fyziologicky prijateľné soli a solváty sú ako inhibítory integrínu vhodné na výrobu liečiv na ošetrovanie trombózy, infarktu srdca, koronárnych ochorení srdca, arteriosklerózy, zápalov, restenózy, reumatickej artritídy, makulárneho degeneratívneho ochorenia, diabetickej retinopatie, nádorových ochorení, osteoporózy, infekcií a restenózy po angioplastii.

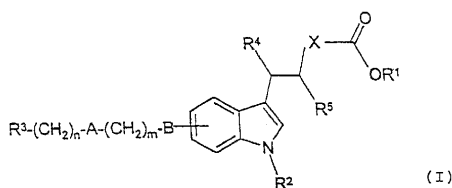

7 (51) C07D 403/12, 495/04, 471/04, 487/04, 498/04, A61K 31/55, A61P 13/00 // (C07D 495/04, 223:00, 333:00) (C07D 495/04, 243:00, 333:00) (C07D 471/04, 221:00, 243:00) (C07D 487/04, 231:00, 243:00) (C07D 487/04, 209:00, 255:00) (C07D 487/04, 243:00, 249:00) (C07D 487/04, 209:00, 243:00)

(21) 911-2002

(22) 04.01.2001

(31) 0000079.4

(32) 05.01.2000

(33) GB

(71) FERRING BV, Hoofddorp, NL;

(72) Ashworth Doreen Mary, Southampton, Hampshire, GB; Pitt Gary Robert William, Tidworth, Hampshire, GB; Hudson Peter, Southampton, Hampshire, GB; Yea Christopher Martyn, Romsey, Hampshire, GB; Franklin Richard Jeremy, Wokingham, Berkshire, GB;

(74) PATENTSERVIS BRATISLAVA, a. s., Bratislava, SK;

(86) PCT/GB01/00023

(87) WO01/49682

(54) **Kondenzované azepíny ako vazopresínové agonisty**

(57) Sú opísané zlúčeniny všeobecného vzorca (I), kde A je bicycký alebo tricycký azepínový derivát, V¹ a V² sú obidva H, OMe alebo F, alebo jeden z V¹ a V² je Br, Cl, F, OH, OMe, OBn, OPh, O-acyl, N₃, NH₂, NHBn alebo NH-acyl a druhý je H, alebo V¹ a V² znamenajú spolu =O, -(CH₂)_pO- alebo -S(CH₂)_pS-; W¹ je buď S alebo S; X¹ a X² sú obidva H, alebo spolu znamenajú =O alebo =S; Y je OR⁵ alebo NR⁶R⁷; R¹, R², R³ a R⁴ je každý nezávisle vybraný zo skupiny, ktorú tvorí H, nižší alkyl, nižší alkoxy, F, Cl a Br; R⁵ je vybraný zo skupiny, ktorú tvorí H a nižší alkyl; R⁶ a R⁷ sú nezávisle vybrané zo skupiny, ktorú tvorí H, nižší alkyl, alebo spolu znamenajú -(CH₂)_n; n = 3, 4, 5, 6; a p je 2 alebo 3. Tieto zlúčeniny sú agonisty vazopresínového V₂ receptoru a sú užitočné ako anti-diuretiká a prokoagulačné činidlá. Ďalej tiež farmaceutické prostriedky obsahujú tieto vazopresínové agonisty, pričom tieto prostriedky sú užitočné na liečenie močovej úplavice, nočnej enurézie a noktúrie.

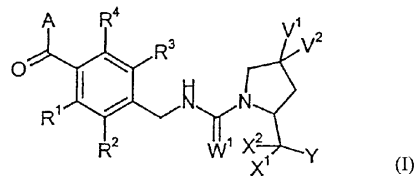

7 (51) C07D 403/14, A61K 31/40, A61P 31/00, 35/00

(21) 1095-2002

(22) 24.01.2001

(31) 09/491 712

(32) 26.01.2000

(33) US

(71) GEMIN X BIOTECHNOLOGIES INC., Montreal, Quebec, CA;

(72) Murthy Madiraju S. R., Brossard, Quebec, CA; Steenaart Nancy A. E., Dorval, Quebec, CA; Johnson Roy A., Sausalito, CA, US; Shore Gordon C., Montreal, Quebec, CA;

(74) Majlingová Marta, Ing., Bratislava, SK;

(86) PCT/CA01/00085

(87) WO01/55131

(54) **Pyrolové zlúčeniny, farmaceutické prostriedky s ich obsahom a ich použitie**

(57) Sú opísané pyrolové zlúčeniny všeobecných vzorcov (I), (II), (III) a (IV), farmaceutické prostriedky obsahujúce uvedené pyrolové zlúčeniny a použitie pyrolových zlúčenín všeobecného vzorca (I), (II), (III), (IV) a (V) na liečenie alebo prevenciu rakoviny alebo nádorových ochorení, na inhibíciu rastu rakovinej bunky alebo nádorovej bunky, na liečenie alebo prevenciu víru-

sovej infekcie a tiež na inhibíciu replikácie a/alebo infekčnosti vírusu.

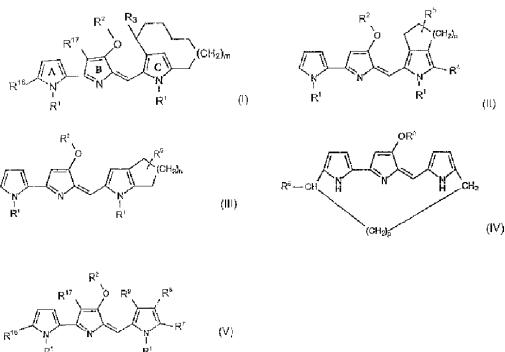

7 (51) C07D 405/04, A61K 31/435, A61P 35/00

(21) 1036-2002

(22) 08.01.2001

(31) 09/484 717

(32) 18.01.2000

(33) US

(71) AVENTIS PHARMACEUTICALS, INC., Bridgewater, NJ, US;

(72) Bafus Gary L., Blue Spring, MO, US; Harrison-Bowman Christine M., Overland Park, KS, US; Silvey Gary L., Overland Park, KS, US;

(74) Čechvalová Dagmar, Bratislava, SK;

(86) PCT/US01/00519

(87) WO01/53293

(54) Pseudopolymorfna forma (-)-cis-2-(2-chlórfe-nyl)-5,7-dihydroxy-8[4R-(3S-hydroxy-1-metyl)piperidiny]-4H-1-benzopyran-4-ónhydrochloridu, spôsob jej prípravy a farmaceutická kompozícia, ktorá ju obsahuje

(57) Je opísaná pseudopolymorfna forma (-)-cis-2-(2-chlórfe-nyl)-5,7-dihydroxy-8[4R-(3S-hydroxy-1-metyl)piperidiny]-4H-1-benzopyran-4-ónhydrochloridu, spôsob jej prípravy, ktorý spočíva v tom, že a) sa zmieša dostatočné množstvo formy (II) s dostatočným množstvom vhodného azeotropického rozpúšťadla, a tak sa vytvorí azeotropická zmes; b) azeotropická zmes sa podrobí azeotropickej destilácii postačujúcej na vytvorenie formy (I); a c) sa z tejto prípadne izoluje forma (I), farmaceutická kompozícia, ktorá ju obsahuje a spôsob jej použitia.

7 (51) C07D 405/06, 401/06, 207/06, 405/12, 413/06, 403/06, A61K 31/4025, A61P 25/18, 25/24

(21) 1080-2002

(22) 26.01.2001

(31) 0002100.6

(32) 28.01.2000

(33) GB

(71) NOVARTIS AG, Basel, CH;

(72) Seiler Max Peter, Reichen, CH; Nozulak Joachim, Heitersheim, DE;

(74) Čechvalová Dagmar, Bratislava, SK;

(86) PCT/EP01/00861

(87) WO01/55132

(54) 1,3-Disubstituované pyrolidíny, spôsob ich prípravy, ich použitie a farmaceutický prostriedok, ktorý ich obsahuje

(57) Sú opísané zlúčeniny všeobecného vzorca (I), vo forme voľnej bázy alebo adičnej soli s kyselinou, spôsob ich prípravy zahŕňajúci alkyláciu zlúčeniny všeobecného vzorca (II). Tiež je opísaná izolácia výslednej zlúčeniny vo forme voľnej bázy alebo adičnej soli s kyselinou, použitie týchto zlúčenín ako liečiv a farmaceutický prostriedok, ktorý ich obsahuje.

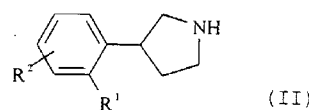
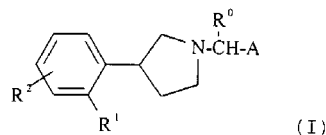

7 (51) C07D 405/14, 401/14, 405/04, 417/14, 409/14, 403/14, A61K 31/4152, 31/427, 31/4439, 31/497, A61P 17/06, 25/28, 31/18, 37/06

(21) 617-2002

(22) 01.11.2000

(31) 60/163 377, 09/702 191

(32) 04.11.1999, 31.10.2000

(33) US, US

(71) CEPHALON, INC., West Chester, PA, US;

(72) Singh Jasbir, Gilbertsville, PA, US; Tripathy Rabindranath, Landenberg, PA, US;

(74) Žovicová Viera, Mgr., Bratislava, SK;

(86) PCT/US00/30226

(87) WO01/32653

(54) Heterocyklické substituované pyrazolóny

(57) Sú opísané heterocyklické substituované pyrazolóny, farmaceutické, diagnostické kity, testové štandardy alebo reagenty obsahujúce tieto látky a spôsoby ich použitia ako terapeutík. Tiež sú opísané intermediáty a postupy na prípravu týchto zlúčenín.

7 (51) C07D 473/16, 473/40, A61K 31/52, A61P 25/28

(21) 1672-2001

(22) 18.05.2000

(31) 99 06456

(32) 21.05.1999

(33) FR

(71) AVENTIS PHARMA S. A., Antony-Puteaux, FR;

(72) Haesslein Jean-Luc, Courtry, FR;

(74) Bušová Eva, JUDr., Bratislava, SK;

(86) PCT/FR00/01335

(87) WO00/71543

(54) Deriváty purínu, spôsob ich prípravy a farmaceutické kompozície tieto deriváty obsahujúce

(57) Opisujú sa produkty všeobecného vzorca (I), kde Z reprezentuje $-\text{CH}_2-$, $-\text{SO}_2-$, $-\text{CO}-$, $-\text{COO}-$, $-\text{CONH}-$ alebo $-(\text{CH}_2)_2-\text{NR}^3-$; n reprezentuje 0 alebo 1; R^1 sa zvolí zo skupiny zostávajúcej z atómu vodíka, arylového, $-\text{CH}_2$ -arylového, $-\text{SO}_2$ -

-arylového, -CO-arylového, heterocyklického, -CH₂-heterocyklického, alkylového a -SO₂-alkylového radikálu; R² reprezentuje alkylový, cykloalkylový alebo heterocyklický radikál obsahujúci atóm kyslíka alebo síry alebo NR³; Y reprezentuje atóm kyslíka, atóm síry alebo NR³ radikál; D¹ aj D² sa zvolia z množiny zostávajúcej z atómu vodíka, hydroxylovej skupiny, alkylového radikálu, alkoxyradikálu a NHR³, alebo spoločne tvoria =O alebo =N-OR⁴; R³ reprezentuje atóm vodíka, alkylový alebo cykloalkylový radikál; R⁴ reprezentuje atóm vodíka, alkylový, cykloalkylový alebo arylový radikál; R⁵ reprezentuje atóm vodíka, alkylový alebo cykloalkylový radikál alebo COOtBu(Boc); R⁶ reprezentuje atóm vodíka, atóm halogénu, hydroxylovú skupinu, alkylový radikál, alkoxyradikál alebo NHR³; pričom uvedené produkty sa nachádzajú vo všetkých možných izomérnych formách a vo formách solí ako liečivá.

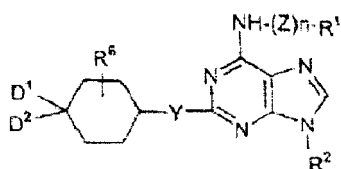

7 (51) C07D 487/04, A61K 31/519, A61P 35/00 // (C07D 487/04, 239:00, 209:00)

(21) 1186-2002

(22) 12.02.2001

(31) 60/184 964

(32) 25.02.2000

(33) US

(71) ELI LILLY AND COMPANY, Indianapolis, IN, US;

(72) Chelius Erik Christopher, County Cork, IE; Reutzel-Edens Susan Marie, Indianapolis, IN, US; Snorek Sharon Van den Berghe, Lafayette, IN, US;

(74) Bezák Marián, Ing., Bratislava, SK;

(86) PCT/US01/01229

(87) WO01/62760

(54) **Kryštalická forma N-[4-[2-(2-amino-4,7-dihydro-4-oxo-3H-pyrido[2,3-d]pyrimidin-5-yl)etyl]benzoyl]-L-glutámovej kyseliny a spôsob jej prípravy**

(57) Je opísaný spôsob výroby viacciel'ového antifolátu, ktorým je heptahydrát dvojsodnej soli kyseliny N-[4-[2-(2-amino-4,7-dihydro-4-oxo-3H-pyrido[2,3-d]pyrimidin-5-yl)etyl]benzoyl]-L-glutámovej.

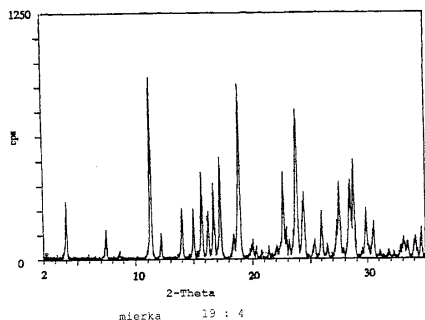

7 (51) C07D 487/04, 401/12, 401/14

(21) 1505-2000

(22) 09.10.2000

(31) 0018667.6, 9924042.6

(32) 28.07.2000, 11.10.1999

(33) GB, GB

(71) PFIZER INC., New York, NY, US;

(72) Devries Keith Michael, Groton, CT, US; Levett Philip Charles, Sandwich, Kent, GB; Negri Joana Teresa, Groton, CT, US; Wood Albert Shaw, Sandwich, Kent, GB;

(74) Bušová Eva, JUDr., Bratislava, SK;

(54) **Spôsob výroby pyrazolo[4,3-d]pyrimidin-7-ón-3-pyridylsulfonylových zlúčenín a medzi produkty pre tento spôsob**

(57) Je opísaný spôsob výroby pyrazolo[4,3-d]pyrimidin-7-ón-3-pyridylsulfonových zlúčenín všeobecného vzorca (I), kde X predstavuje odstupujúcu skupinu a R¹ a R⁴ majú význam uvedený v nárokoch, ktorý zahŕňa reakciu zlúčeniny všeobecného vzorca (II), (III) alebo (IV) za prítomnosti ⁻OR a činidla zachytávajúceho hydroxid, alebo v prípade zlúčenín všeobecného vzorca (IV), reakciu za prítomnosti pomocnej bázy a činidla zachytávajúceho hydroxid, tzn. že ⁻OR sa nahradí pomocnou bázou. Medziprodukty na tento spôsob.

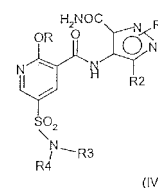
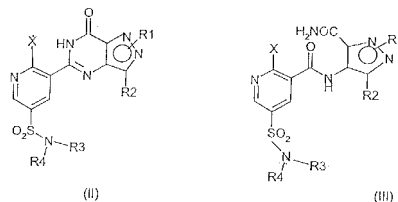
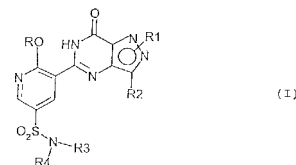

7 (51) C07D 493/04, A61K 31/34, 31/36, A61P 31/12

(21) 570-2002

(22) 06.10.2000

(31) 60/157 850

(32) 06.10.1999

(33) US

(71) Tibotec Pharmaceuticals Ltd., Blanchardstown, Dublin, IE; The Government of the United States of America, represented by The Secretary, Department of Health and Human Services; National Institutes of Health Office of Technology Transfer, Rockville, MD, US;

(72) Wigerinck Piet Tom Bert Paul, Vosselaar, BE; Wang Guangyang, Gaiherburg, MD, US; Eisenstat Michael, Frederick, MD, US; Erickson John W., Frederick, MD, US;

(74) Bušová Eva, JUDr., Bratislava, SK;

- (86) PCT/EP00/09917
 (87) WO01/25240
 (54) **Zlúčeniny bis-tetrahydrofurán-benzodioxolyl-sulfónamidu ako inhibítory retrovírusovej proteázy**
 (57) Sú opísané zlúčeniny bis-tetrahydrofurán-benzodioxolyl-sulfónamidu, ktoré sú prekvapivo účinnými inhibítormi proteázy. Ďalej sa opisujú farmaceutické prípravky a ich použitie na inhibíciu retrovírusovej proteázy, hlavne retrovírusovej rezistentnej proti multikomponentným liekom, liečenie alebo potlačanie infekcie alebo choroby spojenej s retrovírusovou infekciou u cicavca a inhibíciu vírusovej replikácie.

7 (51) C07H 15/203, A61K 31/7034, A61P 31/04, 33/02

- (21) **532-2002**
 (22) 28.09.2000
 (31) 60/162 722
 (32) 29.10.1999
 (33) US
 (71) PFIZER PRODUCTS INC., Groton, CT, US;
 (72) Kaneko Takushi, Groton, CT, US;
 (74) Bušová Eva, JUDr., Bratislava, SK;
 (86) PCT/IB00/01390
 (87) WO01/30793

(54) Preliečivá hydromycínu A

- (57) Opísané sú zlúčeniny všeobecného vzorca (I), ich farmaceuticky prijateľné soli a solváty, ako aj farmaceutické prostriedky s ich obsahom, ktoré sú antibakteriálnymi a antiprotozoálnymi činidlami a môžu sa použiť na prípravu liečiva na liečenie rôznych bakteriálnych a protozoálnych infekcií.

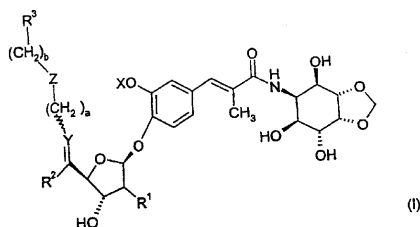

7 (51) C07H 17/02, C07D 231/20, A61K 31/7056, A61P 3/04, 3/10

- (21) **287-2002**
 (22) 24.08.2000
 (31) Hei. 11-246800
 (32) 31.08.1999
 (33) JP
 (71) KISSEI PHARMACEUTICAL CO., LTD, Matsumoto-shi, Nagano, JP;
 (72) Fujikura Hideki, Matsumoto-shi, Nagano, JP; Nishimura Toshihiro, Minamiazumi-gun, Nagano, JP; Katsuno Kenji, Kamiina-gun, Nagano, JP; Hiratochi Masahiro, Kiso-gun, Nagano, JP; Iyobe Akira, Minamiazumi-gun, Nagano, JP; Fujioka Minoru, Okaya-shi, Nagano, JP; Isaji Masayuki, Shiojiri-shi, Nagano, JP;
 (74) Bušová Eva, JUDr., Bratislava, SK;
 (86) PCT/JP00/05678
 (87) WO01/16147

(54) Glukopyranosyloxypyrazolové deriváty, liečivé zmesi obsahujúce tieto látky a medziprodukty ich výroby

- (57) Opísané sú glukopyranosyloxypyrazolové deriváty všeobecného vzorca (I), kde R¹ predstavuje atóm vodíka alebo nižšiu alkylovú skupinu, jeden z Q¹ a T¹ predstavuje skupinu všeobecného vzorca (A) a druhý predstavuje nižšiu alkylovú skupinu alebo halo-(nižšiu alkylovú) skupinu a R² predstavuje atóm vodíka, nižšiu alkylovú skupinu, nižšiu alkoxylovú skupinu, nižšiu alkyltio skupinu, halo-(nižšiu alkylovú) skupinu alebo atóm halogénu, ich farmaceuticky prijateľné soli, ktoré majú inhibičnú aktivitu proti ľudskému SGLT2 a sú užitočné ako prostriedky na zabránenie alebo liečbu cukrovky, diabetických komplikácií alebo obezity, farmaceutické zmesi s ich obsahom a medziprodukty na ich výrobu.

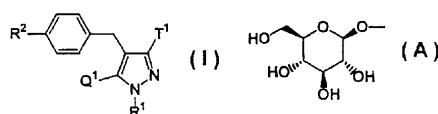

7 (51) C07J 43/00, A61K 31/58, 31/575, C07J 9/00, 41/00, A61P 1/16

- (21) **386-2002**
 (22) 06.09.2000
 (31) 199 45 385.3-43, 100 28 193.1
 (32) 22.09.1999, 09.06.2000
 (33) DE, DE
 (71) AVENTIS PHARMA DEUTSCHLAND GMBH, Frankfurt, DE;
 (72) Hofmeister Armin, Nierstein, DE; Falk Eugen, Frankfurt, DE; Kleeman Heinz-Werner, Bischofsheim, DE; Jansen Hans-Willi, Niedernhausen, DE; Bickel Martin, Bad Homburg, DE;
 (74) Čechvalová Dagmar, Bratislava, SK;
 (86) PCT/EP00/08691
 (87) WO01/21642

(54) Konjugáty 4-benzylaminochinolíny so žľočovými kyselinami a ich heteroanalógy, spôsob ich prípravy, farmaceutický prostriedok, ktorý ich obsahuje a ich použitie

- (57) Opísané sú substituované 4-benzylaminochinolíny a ich heteroanalógy všeobecného vzorca (I), ako aj ich farmaceuticky prijateľné soli a fyziologicky funkčné deriváty, spôsob ich prípravy a ich použitie na prípravu liečiva na profylaxiu alebo terapiu žľočových kameňov.



7 (51) C07K 1/18

- (21) **859-2002**
 (22) 14.06.2002
 (31) BO2001A000426
 (32) 06.07.2001
 (33) IT
 (71) ALFA WASSERMANN S. p. A., Alanno Scalo (Pescara), IT;
 (72) Scapol Lucia, Sasso Marconi (Bologna), IT; Viscomi Giuseppe Claudio, Sasso Marconi (Bologna), IT;

- (74) PATENTSERVIS BRATISLAVA, a. s., Bratislava, SK;
- (54) Spôsob čistenia farmakologicky účinných proteínov**
- (57) Je opísaný spôsob čistenia farmakologicky účinných proteínov založený na použití katexovej chromatografie na tuhej matrici, ktorý sa uskutočňuje pri zásaditejšom pH, ako je zodpovedajúci izoelektrický bod pI čistených proteínov, pričom pri tomto pH sú proteíny ešte stále absorbované. Na dosiahnutie požadovaného výsledku sa používajú tlmivé roztoky s hodnotami pH a iónovou silou, ktoré sa upravujú v čase a v závislosti od druhu čisteného farmakologicky účinného proteínu. Spôsob je určený najmä pre interferón a albumínové proteíny.

- (54) Nukleotidové sekvencie kódujúce pgi gén**
- (57) Izolované polynukleotidy obsahujúce polynukleotidovú sekvenciu vybranú zo skupiny a) polynukleotid, ktorý je aspoň v 70 % zhodný s polynukleotidom, ktorý kóduje polypeptid obsahujúci aminokyselinovú sekvenciu SEQ ID no. 2, b) polynukleotid, ktorý kóduje polypeptid, ktorý obsahuje aminokyselinovú sekvenciu, ktorá je aspoň v 70 % zhodná s aminokyselinovou sekvenciou SEQ ID no. 2, c) polynukleotid, ktorý je komplementárny k polynukleotidom uvedeným v a) alebo b) a d) polynukleotid obsahujúci aspoň 15 nasledujúcich báz polynukleotidovej sekvencie uvedenej v a), b) alebo c) a proces zvýšenia metabolického toku cez pentózo-fosfátový cyklus oslabením génu pgi.

7 (51) C09D 5/03, 5/46

- (21) 1143-2002**
- (22) 08.02.2001
- (31) 0002844.9
- (32) 08.02.2000
- (33) GB
- (71) INTERNATIONAL COATINGS LIMITED, London, GB;
- (72) Care Martyn Paul, Tyne & Wear, GB; Tinmouth Paul John, Tyne & Wear, GB; Park Jae-Kyn, Seong Buk Gu, Seoul City, KR;
- (74) Majlingová Marta, Ing., Bratislava, SK;
- (86) PCT/GB01/00502
- (87) WO01/59017
- (54) Práškové zmesi na poťahovanie a spôsob vytvorenia povlaku**
- (57) Práškové zmesi na poťahovanie obsahujúce vosk v post-primiešanej forme, zmes obsahujúcu vosk a rovnakú zmes bez vosku, ktoré sa oddeľujú v triboelektrickom referenčnom rade. Je daný kvantitatívny základ určenia separácie v triboelektrickom referenčnom rade a sú dané výhodné kritériá na minimálnu separáciu. Práškové zmesi na poťahovanie sú vhodné na poťahovanie predmetov, ktoré majú neprístupné časti. Spôsob vytvorenia povlakov na podklad spočíva v tom, že zmes sa aplikuje na podklad pomocou spôsobu nastriekania práškom, čo vedie k zachyteniu častíc zmesi na podklad a úpravou prichytených častíc na súvislý povlak.

7 (51) C12N 15/82, C12P 21/02, A01H 5/00 // C07K 14/52

- (21) 415-2002**
- (22) 27.09.2000
- (31) 199 47 290.4
- (32) 01.10.1999
- (33) DE
- (71) greenovation Biotech GmbH, Freiburg im Breisgau, DE;
- (72) Reski Ralf, Oberried, DE; Gorr Gilbert, Freiburg im Breisgau, DE;
- (74) Kastler Anton, Bratislava, SK;
- (86) PCT/DE00/03374
- (87) WO01/25456
- (54) Spôsob výroby bielkovinových látok**
- (57) Je opísaný spôsob výroby heterológnych bielkovinových látok v rastlinnom materiáli, pri ktorom sa vybrané rastliny machov kultivujú a požadované cieľové látky sa získavajú z kultivačného média, v podstate bez porušenia tkaniva a buniek. Tento spôsob umožňuje cenovo efektívnu výrobu všetkých druhov heterológnych bielkovín v ich aktívnej forme za štandardných podmienok.

7 (51) C12N 15/00

- (21) 1336-2000**
- (22) 08.09.2000
- (31) 09/396 478
- (32) 15.09.1999
- (33) US
- (71) Degussa-Hüls Aktiengesellschaft, Frankfurt am Main, DE; National University of Ireland, Galway, IE;
- (72) Dunican L. K., prof., Galway, County Galway, IE; McCormack Ashling, Athlone, County Westmeath, IE; Stapelton Cliona, Roscrea, County Tipperary, IE; Burke Kevin, Galway, County Galway, IE; O'Donohue Michael, Tralee, County Kerry, IE; Marx Achim, Dr., Bielefeld, DE; Möckel Bettina, Dr., Düsseldorf, DE;
- (74) Bušová Eva, JUDr., Bratislava, SK;

7 (51) C12Q 1/68, G01N 33/569

- (21) 958-2002**
- (22) 10.01.2001
- (31) 0000061-2
- (32) 10.01.2000
- (33) SE
- (71) Herrmann Björn, Uppsala, SE; Kirsebom Leif, Uppsala, SE; Stolt Pelle, Uppsala, SE;
- (72) Herrmann Björn, Uppsala, SE; Kirsebom Leif, Uppsala, SE; Stolt Pelle, Uppsala, SE;
- (74) PATENTSERVIS BRATISLAVA, a. s., Bratislava, SK;
- (86) PCT/SE01/00031
- (87) WO01/51662
- (54) Spôsob detekcie patogénnych organizmov**
- (57) Je opísaný spôsob medzidruhového rozlíšenia a detekcie patogénnych organizmov, vhodný na detekciu a diagnostiku infekcií spôsobených patogénnymi organizmami, ktoré sú ťažko a/alebo namáhavo detegovateľné bežnými spôsobmi. Spôsob je založený na analýze špecifických variabilných oblastí RNA génu RNázy P, menovite P3 a/alebo P19 oblasti.

Trieda D**7 (51) D01H 4/08, 4/50****(21) 905-2002**

(22) 22.12.2000

(31) 199 63 087.9

(32) 24.12.1999

(33) DE

(71) W. Schlafhorst AG & Co., Mönchengladbach, DE;

(72) Meyer Jürgen, Aachen, DE; Lassmann Manfred, Nettetal, DE;

(74) Bezák Marián, Ing., Bratislava, SK;

(86) PCT/EP00/13203

(87) WO01/55490

(54) Spôsob rotorového dopriadania

(57) Pri spôsobe rotorového spriadania z kanála (16) vedenia vlákien (4) vystupujúci prúd vlákien (4) má komponent v smere otáčania rotora (6) a niť (3), nachádzajúca sa medzi odťahovou dýzou (7, 11) a rotorovým žliabkom (1), je aspoň v blízkosti rotorového žliabku (1) v priebehu dopriadania zakrivená proti smeru otáčania rotora (6). Toto zakrivenie nitě (3) nastáva počas zapriadenia.

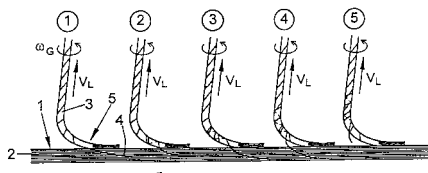
**7 (51) D06P 3/82, 3/04, 3/54, 3/24****(21) 680-2002**

(22) 06.10.2000

(31) 199 56 780.8

(32) 25.11.1999

(33) DE

(71) Carl Freudenberg KG, Weinheim, DE;

(72) Bartl Heike, Weinheim, DE; Jörder Kurt, Weinheim, DE;

(74) ROTT, RŮŽIČKA & GUTTMANN, v. o. s., Bratislava, SK;

(86) PCT/EP00/09804

(87) WO01/38628

(54) Spôsob výroby farebných textilných materiálov pozostávajúcich z polyesteru a polyamidu

(57) Spôsob výroby farebných textilných materiálov, zahŕňajúcich polyester a polyamid, pričom sa textilný materiál farbí disperzným farbivom sfarbovujúcim polyester alebo pigmentmi, nadbytočné farbivo sa odstraňuje a vykonáva sa farbenie podielu polyamidu pomocou kypových farbív, leukokypových farbív, sírných farbív alebo rozpustných sírných farbív, pričom sa uvedené farbivá, ak to je na dosiahnutie ich rozpustnosti potrebné, kypujú a po vytiahnutí oxidačne premieňajú na stále farbivá.

Trieda E**7 (51) E21B 7/20****(21) 1111-2002**

(22) 21.02.2001

(31) A 289/2000

(32) 24.02.2000

(33) AT

(71) Techmo Entwicklungs-und Vertriebs GmbH, Fohnsdorf, AT; "ALWAG" TUNNELAUSBAU GESELLSCHAFT m.b.H., Pasching, AT;

(72) Mocivnik Josef, Fohnsdorf, AT; Böhm Karl, Ansfelden, AT;

(74) ROTT, RŮŽIČKA & GUTTMANN, v. o. s., Bratislava, SK;

(86) PCT/AT01/00044

(87) WO01/63085

(54) Zariadenie na vrtanie, predovšetkým nárazové alebo rotačne nárazové vrtanie

(57) Zariadenie na vrtanie, predovšetkým nárazové alebo rotačne nárazové alebo rotačne nárazové vrtanie vrtaných dier (2), zahrňujúce vrtaciu korunku (3) s vrtacou a dobývacou plochou (14), vrtné sútyčie (4) na zavádzanie rotačného a/alebo nárazového namáhania a na privádzanie vyplachovacieho, prípadne chladiaceho fluida do vrtacej korunky (3) a obalovú rúrku (5), ktorá definuje dutinu (6) medzi vrtným sútyčím (4) a vnútorom obalovej rúrky (5) a je opretá o vrtné sútyčie (4), prípadne je spojitelná s vrtacou korunkou (3). V polohe vrtania je obalová rúrka (5) usporiadaná v odstupe od zadnej strany (16) vrtacej korunky (3), odvrátenej od dobývacej plochy (14). Vrtacia korunka (3) je v polohe vyplachovania pre dutinu (6) medzi obalovou rúrkou (5) a vrtným sútyčím (4) privediteľná svojou zadnou stranou na dosadnutie na predný koniec (8) obalovej rúrky (5), privrátený k vrtacej korunkke (3), prípadne je s predným koncom (8) obalovej rúrky (5) spojitelná, čím sa dá aj materiál tvorený hrubými kusmi, prípadne vrtná drvina (7), jednoducho a spoľahlivo odviešť cez dutinu medzi vrtným sútyčím (4) a obalovou rúrkou (5). Pokiaľ je to žiaduce, je tiež možné zaujať definovanú polohu vyplachovania na vyplachovanie dutiny (6).

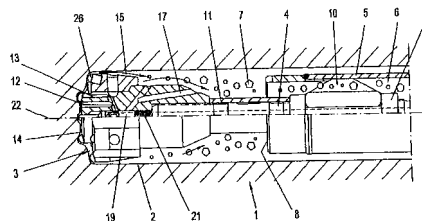
**Trieda F****7 (51) F04B 35/04****(21) 916-2002**

(22) 22.12.2000

(31) PI 9907432-0

(32) 23.12.1999

(33) BR

- (71) EMPRESA BRASILEIRA DE COMPRE-SSORES S.A.-EMBRACO, Joinville, SC, BR;
 (72) Schwarz Marcos Guilherme, Joinville, SC, BR;
 Dainez Paulo Sérgio, Joinville, SC, BR;
 (74) Holoubková Mária, Ing., Bratislava, SK;
 (86) PCT/BR00/00145
 (87) WO01/48379
(54) Spôsob kontroly a monitorovania polohy piesta v kompresore
 (57) Spôsob kontroly kompresora (1), najmä spôsob, ktorý zabráni piestu (5) naraziť na ventilový systém (8, 9), ktorý je v ňom vytvorený. Cieľom je kontrolovať zdvih piesta (5) lineárneho kompresora (1), pričom sa umožní, aby piest (5) postúpil až na koniec svojho mechanického zdvihu v extrémnych podmienkach zaťaženia bez toho, aby piest (5) mohol kolidovať s ventilovým systémom (8, 9). Tento cieľ sa dosiahne pomocou spôsobu kontroly kompresora (1), najmä lineárneho kompresora, ktorý zahrnuje piest (5) a lineárny motor (2), pričom piest (5) sa pohybuje pozdĺž zdvihu a je hnaný motorom (2), pričom motor (2) je napájaný priemerným napätím (Vm) a kontroluje pohyb piesta (5), pričom tento spôsob zahrnuje kroky merania prvého času pohybu piesta (5), porovnania tohto prvého času s predpokladaným časom pohybu, zmeny napätia (Vm), ak sa prvý čas pohybu líši od predpokladaného času pohybu, pričom predpokladaný čas pohybu je taký, že pohyb piesta (5) dosiahne maximálny bod (M), pričom tento bod (M) je veľmi blízko konca zdvihu piesta. Tiež sa predpokladá systém na monitorovanie polohy piesta (5) lineárneho kompresora (1), ako aj kompresor (1).

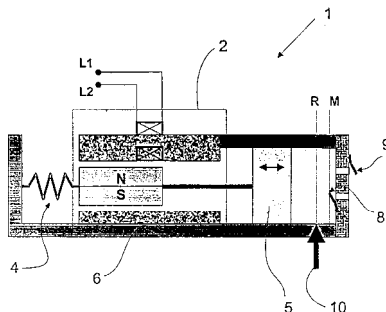

- 7 (51) F16F 7/104, F04B 39/00**
(21) 1156-2002
 (22) 28.06.2001
 (31) PI 0003293-0
 (32) 17.07.2000
 (33) BR
 (71) EMPRESA BRASILEIRA DE COMPRE-SSORES S.A.-EMBRACO, Joinville, SC, BR;
 (72) Puff Rinaldo, Joinville, SC, BR; Lilie Dietmar Erich Bernhard, Joinville, SC, BR;
 (74) PATENTSERVIS BRATISLAVA, a. s., Bratislava, SK;
 (86) PCT/BR01/00082
 (87) WO02/06698
(54) Systém tlmenia vibrácií pre recipročný kompresor s lineárnym motorom
 (57) Systém tlmenia vibrácií pre recipročný kompresor s lineárnym motorom typu, ktorý obsahuje spojenie motor – kompresor, obsahujúce príslušné základné zloženie (20), tvorené motorom

a valcom (4), osadené vo vnútri krytu (1) pomocou tlmiacich strún a rezonujúce zostavenie (10), tvorené rezonančnou strunou (3) a piestom (2) vratným vo vnútri valca (4), daný systém obsahuje najmenej jeden prvý prostriedok na udržiavanie rovnováhy (30), spájajúci príslušné základné zloženie s krytom (1) a najmenej jeden druhý prostriedok na udržiavanie rovnováhy (40), spájajúci rezonujúce zariadenie (10) s krytom (1), oba prostriedky na udržiavanie rovnováhy (30, 40) sú uvádzané do pohybu podľa smeru piesta (2) podľa faktora, závislého od pomeru hmotností rezonujúceho uloženia (10) a príslušného základného uloženia motora a valca (20), daný druhý prostriedok na udržiavanie rovnováhy (40) má porovnateľný koeficient elasticity s koeficientom elasticity prvého prostriedku na udržiavanie rovnováhy (30).

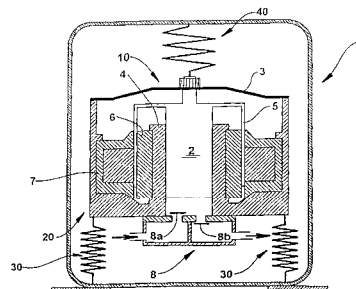

- 7 (51) F16H 48/02, 1/28, 21/18, 25/22**
(21) 595-2000
 (22) 25.04.2000
 (71) Gecík Martin, Ing., Prešov, SK;
 (72) Gecík Martin, Ing., Prešov, SK;
(54) Prevodovka s valivým eliminačným zariadením
 (57) Prevodovka s valivým eliminačným zariadením pozostáva z hnacieho kľukového hriadeľa (4), na ktorom sú na axiálne prestaviteľných – posuvných elementoch (8) otočne uložené satelitné kolesá (3.1) a (3.2). Satelitné kolesá (3.1) a (3.2) majú na čelnej ploche vytvorené ozubenie, ktoré je v zábere s vnútorným ozubením základného kolesa (2). Vnútorné ozubenie základného kolesa (2) je vytvorené z vymeniteľných záberových elementov (13) valcového tvaru, uložených v axiálnych drážkach základného kolesa (2). Na pomalobežných ložiskách (11) je v základnom kolese (2) otočne uložený pomalobežný hriadeľ (7), vytvorený spojením ľavej príruby (7.1) a pravej príruby (7.2) pomocou svorníkov (5) do pevného a tuhého celku. Svorníky (5) pozostávajú z lícovanej skrutky (5.1) a matice (5.2). Prenos otáčok a krútiaceho momentu zo satelitných koles (3.1) a (3.2) na príruby (7.1) a (7.2) je realizovaný prostredníctvom valivého eliminačného zariadenia (6). Pozostáva z prvej valivej dráhy (6.2), druhej valivej dráhy (6.3) a valivého telieska (6.1). Pôsobením axiálnej sily, vznikajúcej doťahovaním svorníkov (5), vymedzuje sa vôľa medzi satelitnými kolesami (3.1, 3.2) a prírubami (7.1, 7.2). Zvyšovaním axiálnej sily aj po vymedzení vôle sa vytvára vo valivých eliminačných zariadeniach (6) predpätie.

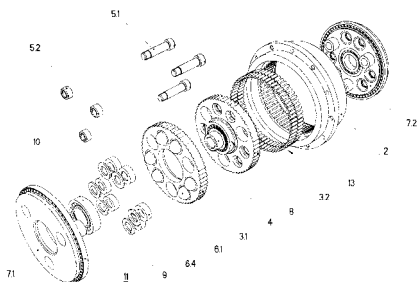
**7 (51) F16L 55/115****(21) 805-2002**

(22) 06.06.2002

(31) 201 09 475.4 (U. M.)

(32) 07.06.2001

(33) DE

(71) VERITAS AG, Gelnhausen, DE;

(72) Emmrich Michael, Linsengericht, DE; Reining Michael, Prachtal, DE;

(74) Guniš Jaroslav, Mgr., Bratislava, SK;

(54) Ochranná čiapočka

(57) Vynález sa týka ochrannej čiapočky na nasadenie na prípojné hrdlo (19) v oblasti koncového úseku rúry alebo hadice s poklopovým úsekom (4), do ktorého je pri nasadenej ochrannej čiapočke vložené prípojné hrdlo (19), a s najmenej jedným pridržiavacím úsekom (3), ktorým sa ochranná čiapočka dá pripevniť trecím alebo tvarovým stykom na prípojné hrdlo (19), pričom je vytvorený najmenej jeden pružne deformovateľný vodiaci jazyk (5), ktorý pri nasadenej ochrannej čiapočke zasahuje prinajmenšom po úsekoch do vnútorného prierezu prípojného hrdla (19). Ďalej sa vynález týka prípojného hrdla s rúrou alebo hadicou, s vnútornou a vonkajšou objímkou, medzi ktoré je vložená uvedená rúra alebo hadica, a s ochrannou čiapočkou, ktorá prípojné hrdlo (19) v nasadenom stave prinajmenšom po úsekoch zakrýva.

7 (51) F24D 17/02**(21) 864-2001**

(22) 15.06.2001

(71) Ondriaš Štefan, Ing., Zlaté Moravce, SK;

(72) Ondriaš Štefan, Ing., Zlaté Moravce, SK;

(54) Budova s recykláciou energie

(57) Budova s recykláciou energie pozostávajúca zo samostatného zdroja teplej úžitkovej vody, z odpadového potrubia, tepelného čerpadla, s temperovaným priestorom, chladiacim priestorom, slnečných kolektorov, s nastaviteľnými a rozdielovými regulátormi teploty kvapaliny a vzduchu má výparník (1) tepelného čerpadla umiestnený v uzavretej nádobe (2), do ktorej v hornej časti ústi odpadové potrubie teplej úžitkovej vody. Uzavretá nádoba (2) je umiestnená v hornej časti chladiaceho priestoru (7), ktorý je prepojený s potrubím (8) do temperovaného priestoru (9), pričom v potrubí je umiestnený ventilátor (10). Absorbér (22) kvapalinového slnečného kolektora (34) je zo železobetónu a dno z izolantu. Slnečný kolektor (34) a izolovaný priestor (12) je spojený potrubím s výmenníkom (16) cez trojcestný ventil a obehové čerpadlo (18). Vzduchový slnečný kolektor (52) má priestor okolo absorbéra vytvore-

ný zo šiestich sklenených stien (29) zlepených lepidlom v tvare kvádra a s otvormi, z ktorých jeden je prepojený s teplovzdušným potrubím (30) do temperovaného priestoru (9), pričom v potrubí (30) je ventilátor (31). Na výmenník (16) teplej úžitkovej vody je pripojené vývodové potrubie (23) teplej úžitkovej vody s odbočkou (24) na zdroj (25) teplej úžitkovej vody a na odbočke (24) je pripojené práčkové potrubie (26) s nastaviteľným termostatickým zmiešavacím ventilom (27), napojeným na potrubie (28) studenej úžitkovej vody. Ovládanie čerpadiel a ventilátorov je automatické nastaviteľnými a rozdielovými regulátormi teploty.

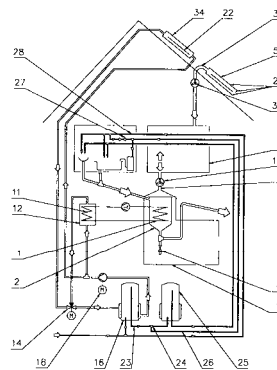
**7 (51) F24F 7/06, 7/013****(21) 974-2001**

(22) 09.07.2001

(71) Nemček Milan, Ing., Bratislava, SK;

(72) Nemček Milan, Ing., Bratislava, SK;

(54) Vetracie zariadenie pre interiéry

(57) Vetracie zariadenie (4A) pozostáva z vetracieho kanála, v ktorom je zvukopohltivá hmota a ventilátor. Má vyústenie do interiéru, s exteriérom je spojené spojovacím potrubím (5) ústiacim na osvetlení (108) otvoru pre otvorovú výplň pri jej ráme (1). Zariadenie je umiestnené v dutine steny (3) na interiérovej strane.

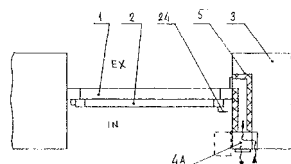
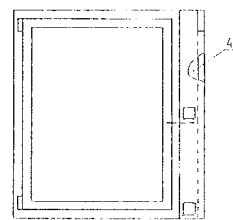

7 (51) F24F 11/053

(21) 948-2001

(22) 03.07.2001

(71) Schuster Juraj, Ing., Lopej, SK; Giertl Jozef, Čierny Balog, SK;

(72) Schuster Juraj, Ing., Lopej, SK; Giertl Jozef, Čierny Balog, SK;

(54) Zariadenie na elektronickú reguláciu izbovej teploty teplovzdušného kúrenia

(57) Zariadenie tvorené najmä na zamedzenie prehriatia alebo podchladenia izbovej teploty, tvorené indukčnou cievkou (3), posúvačom (6), výstupkom (7), pohyblivou mrežou (2) na pevnej mreži (1) a listovou pružinou (5) vytvárajúcou tlakovú silu pri vypnutí elektrického prúdu.

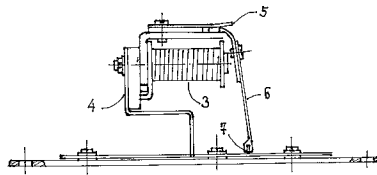

Trieda G

7 (51) G02B 6/00, C08F 2/00

(21) 862-2002

(22) 15.09.2001

(31) 09/633 308, 09/728 447, 09/952 280

(32) 15.09.2000, 01.12.2000, 12.09.2001

(33) US, US, US

(71) First Quality Fibers, Inc., Great Neck, NY, US;

(72) Bodaghi Hassan, Kings Point, NY, US;

(74) Guniš Jaroslav, Mgr., Bratislava, SK;

(86) PCT/US01/28677

(87) WO02/23229

(54) Zariadenie na výrobu optických vlákien vyrobených zo semikryštalického polyméru a spôsob výroby vlákien

(57) Polymérna živica sa zahrieva v extrudéri za tvorby roztaveného polyméru, ktorý sa ďalej dávkuje ako roztavený polymér za konštantného tlaku. Zubové čerpadlo vytvára fluidné prepojenie s extrudérom, dostáva z neho roztavený polymér a kontroluje rýchlosť toku polyméru. Zvlákňovacia dýza má fluidné prepojenie so zubným čerpadlom a zvlákňuje roztavený polymér na optické vlákna. Vyhrievacie zariadenie kontroluje teplotu optických vlákien po výstupe vlákien zo zvlákňovacej dýzy. Optické vlákna sa pomaly chladia zo zvlákňovacej teploty na izbovú teplotu, pričom sa eliminujú morfologické radiálne odchýlky. Odťahové valce napínajú optické vlákna na výstupe zo zvlákňovacieho zariadenia, aby sa dosiahol maximálny stupeň kryštalizácie roztaveného polyméru.

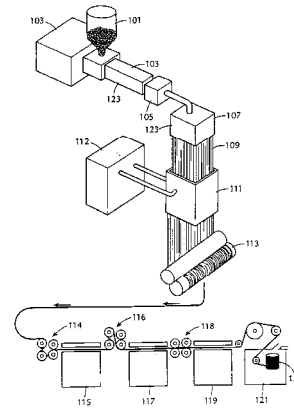

7 (51) G02B 27/22, 5/128

(21) 1217-2002

(22) 20.06.2000

(31) 09/510 428

(32) 22.02.2000

(33) US

(71) 3M INNOVATIVE PROPERTIES COMPANY, Saint Paul, MN, US;

(72) Florczak Jeffrey M., Saint Paul, MN, US; Krasa Robert T., Saint Paul, MN, US; Maki Stephen P., Saint Paul, MN, US; Osgood Richard M. III, Saint Paul, MN, US;

(74) ROTT, RŮŽIČKA & GUTTMANN, v. o. s., Bratislava, SK;

(86) PCT/US00/16954

(87) WO01/63341

(54) Fólia s kompozitným obrazom, ktorý sa vznáša

(57) Mikrošošovková fólia s kompozitnými obrazmi, pri ktorej sa kompozitný obraz vznáša nad fóliou alebo pod ňou alebo oboje. Kompozitný obraz môže byť dvojrozmerný alebo trojrozmerný. Je uvedený aj spôsob poskytnutia takej fólie s obrazom vrátane aplikácie žiarenia na vrstvu materiálu citlivého na žiarenie susediacu s mikrošošovkami.

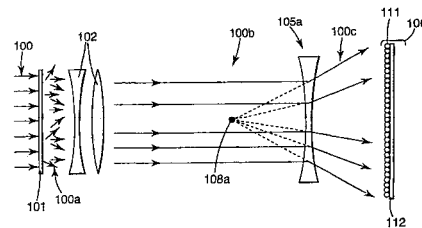

7 (51) G08C 19/00, G08B 1/08, G05B 15/00

(21) 665-2001

(22) 14.05.2001

(71) Genský Koloman, Prešov, SK; Krosner Karol, Prešov, SK;

(72) Genský Koloman, Prešov, SK; Krosner Karol, Prešov, SK;

(74) Regina Ivan, Ing., Košice, SK;

(54) Riadiace a zabezpečovacie zariadenie s obojstrannou komunikáciou

(57) Riadiace a zabezpečovacie zariadenie s obojstrannou komunikáciou tvorené základnou jednotkou a rozširujúcimi modulmi, kde základná jednotka (1) pozostáva z centrálnej procesorovej

jednotky (11), ku ktorej je pripojený najmenej jeden analógový vstup (12), najmenej jeden reléový výstup (13), telefónna komunikačná časť (14), napájacia a zálohovacia časť (15), jednotka číselného kľúča (16) a obvody rozhrania (17).

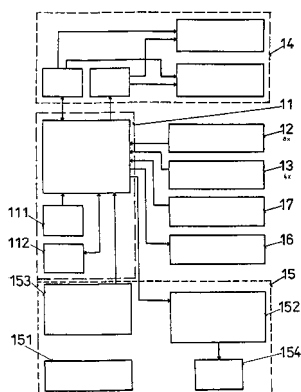

7 (51) G08G 1/123, 1/017

(21) 554-2002

(22) 23.04.2002

(31) PV 2001-1464

(32) 25.04.2001

(33) CZ

(71) CROSS Zlín, s. r. o., Zlín, CZ;

(72) Juřík Tomáš, Ing., Zlín, CZ;

(74) Filípek Ján, Ing., Bratislava, SK;

(54) Spôsob stanovenia jazdných časov a prognóza jazdných časov v dopravnej sieti s použitím polohovania mobilných telefónov a systém na jeho vykonávanie

(57) Typologicky definuje dopravnú sieť a jej úseky (1) až (n) s uzlovými bodmi, pre zvolenú dopravnú sieť a jej jednotlivé úseky (1) až (n) sa definujú minimálne nastavené rýchlosti $V_{nast\ 1}$ až n pohybujúcich sa mobilných telefónov po týchto úsekoch. Zo všetkých polohovaných mobilných telefónov sa typologicky vyhodnotí množina mobilných telefónov primkynajúcich sa k definovanému úsekom (1) až (n) dopravnej siete. Z množiny mobilných telefónov primkynajúcich sa k definovaným úsekom (1) až (n) dopravnej siete sa typologicky vyhodnotia podmnožiny pohybujúcich sa mobilných telefónov po definovaných úsekoch (1) až (n) rýchlosťou $V_{mob\ 1}$ až n , pričom do podmnožiny pohybujúcich sa mobilných telefónov rýchlosťou $V_{mob\ 1}$ až n sa zahrnú všetky mobilné telefóny spĺňajúce podmienku V_{mob} príslušného úseku $> V_{nast}$ príslušného úseku a následne sa matematicky vyhodnotia jazdné časy medzi uzlovými bodmi úsekov (1) až (n) dopravnej siete. Systém na uskutočňovanie spôsobu obsahuje komunikačné a výpočtové zariadenie operátorov siete mobilných telefónov, ktoré vyhodnocuje polohované mobilné telefóny. Toto komunikačné a výpočtové zariadenie (11) operátorov sietí mobilných telefónov obsahuje vyhodnocovacie zariadenie (12) na typologické vyhodnotenie pohybujúcich sa mobilných telefónov priradených k dopravnej sieti.

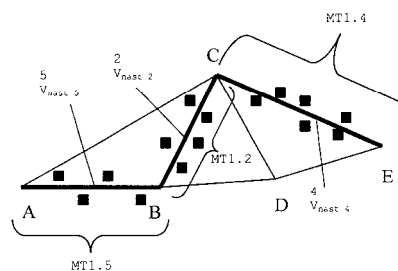

7 (51) G09F 13/00

(21) 664-2001

(22) 14.05.2001

(71) Kravec Peter, Ing., Šarišské Michaľany, SK;

(72) Kravec Peter, Ing., Šarišské Michaľany, SK;

(54) Elektronické pútače

(57) Elektronický pútač je určený na poskytovanie informácie, reklamy, alebo všeobecné upútanie pozornosti. Pútač pozostáva z panelu (1A), ktorý obsahuje svetelné body (2A, 3A, 4A), ktoré majú rôznu veľkosť, rôzny tvar a svietivosť s rôznou vlnovou dĺžkou, pričom sú umiestnené ojedinele, alebo sú zoskupené do rôznych tvarov. Svetelné body (2A, 3A, 4A) pritom výhodne tvoria informácie v podobe slovnej, alebo vizuálnej.

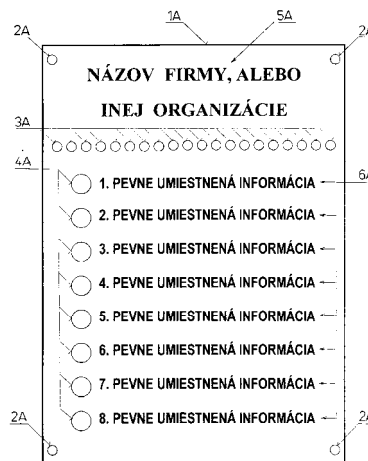

7 (51) G21F 9/04

(21) 802-2001

(22) 08.06.2001

(71) Reving - V.A.V., s. r. o., Bratislava, SK;

(72) Kladov Anatolij, Ing., Bratislava, SK;

(74) Holakovský Štefan, Ing., Bratislava, SK;

(54) Spôsob totálnej likvidácie rádioaktívnych odpadov a zariadenie na vykonávanie tohto spôsobu

(57) Spôsob sa uskutočňuje fyzikálnym pôsobením, ktorý umožňuje vykonať deštrukciu jadier. Proces prebieha v kvapaline, ktorej súčin hustoty a rýchlosti šírenia zvuku sa rovná alebo je väčší ako 10^6 kg/m²·s, teplota spracovania je v rozpätí T_1 až $0,8 T_2$ °K, kde T_1 je teplota tavenia a T_2 je teplota varu kvapaliny, statický tlak je v rozpätí 5 až 25 MPa, premenlivý tlak je v rozpätí 1 až 50 MPa, kmitočet je v rozpätí 1 až 20 kHz, pričom spracovanie sa realizuje postupne v niekoľkých, minimálne v dvoch, zónach spracovania v časovom úseku 0,05 až 5,0 s v každej z nich.

Opísané je aj zariadenie na uskutočnenie uvede-
ného spôsobu.

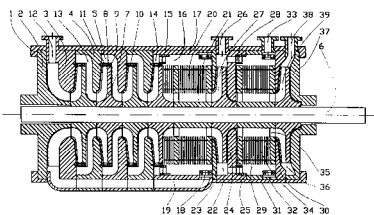

7 (51) H01J 1/30, H01L 29/76

(21) 1851-2000

(22) 11.06.1999

(31) 60/088 978

(32) 11.06.1998

(33) US

(71) Viscor Petr, Jystrup, DK; Nielsen Niels Ole, Silkeborg, DK; Delong Armin, Brno, CZ; Kolarik Vladimír, Brno, CR;

(72) Viscor Petr, Jystrup, DK; Nielsen Niels Ole, Silkeborg, DK; Delong Armin, Brno, CZ; Kolarik Vladimír, Brno, CR;

(74) Bušová Eva, JUDr., Bratislava, SK;

(86) PCT/DK99/00323

(87) WO99/65050

(54) Planárny elektrónový emitor (PEE)

(57) Planárny elektrónový emitor na báze kvazibalistickeho prenosu elektrónov pozostáva z prvku vytvoreného z čistého polovodiča alebo z izolátora makroskopickej hrúbky (~ 1mm) a ohraničeneho dvoma paralelnými povrchmi a súpravou dvoch elektród uložených/vystupujúcich z uvedených dvoch povrchov tak, že pri aplikácii nízkeho vonkajšieho poľa (~ 100 V/cm) na vytvorenú štruktúru, pozostávajúcu z dvoch elektród a z polovodičového alebo izolačného prvku, umiestneného medzi týmito elektródami, je veľký podiel elektrónov, injektovaných do uvedeného polovodičového alebo izolačného prvku zo záporne nabitej elektródy (katódy) kvazibalistickej povahy, v dôsledku čoho dochádza vnútri uvedeného polovodičového alebo izolačného prvku k urýchľovaniu tohto podielu injektovaných elektrónov bez toho, že by dochádzalo k znateľným stratám energie, a tieto injektované elektróny dosahujú v oblasti kladne nabitej elektródy (anódy) takú dostatočnú energiu a moment hybnosti, že sú schopné prekonať túto anódu a unikajú z uvedenej štruktúry do voľného priestoru (vákua), pričom uvedený polovodičový alebo izolačný prvok obsahuje materiál alebo materiálujú štruktúru vykazujúcu vopred stanovenú kryštalovú orientáciu.

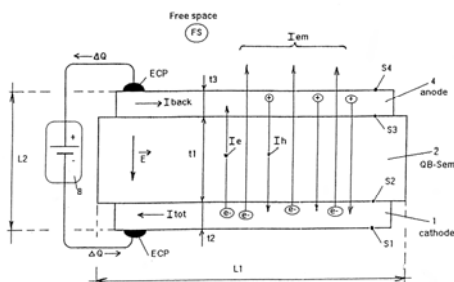

7 (51) H03M 13/00

(21) 408-2002

(22) 22.03.2002

(31) 101 24 934.9, 101 48 275.2

(32) 21.05.2001, 28.09.2001

(33) DE, DE

(71) Techem Service Aktiengesellschaft & Co. KG, Eschborn, DE;

(72) Hensing Martin, Dipl.-Inf., Frankfurt am Main, DE;

(74) Hörmann Tomáš, Ing., Bratislava, SK;

(54) Spôsob kódovania a dekódovania tokov dát

(57) Pri kódovaní a dekódovaní tokov dát sa na kódovanie z tokov zdrojových dát vytvorí binárny kód a na dekódovanie sa binárny kód mení naspäť na toky zdrojových dát. Na kódovanie tokov dát sa tok zdrojových dát transformuje na ternárny tok dát a z ternárneho toku dát sa pomocou stavových prechodov vytvorí binárny kód, pričom binárny kód má maximálnu dĺžku priebehu štyroch po sebe nasledujúcich rovnakých diskretných stavov signálu a maximálnu disparitu dvoch diskretných odchýlok od strednej úrovne dvoch stavov signálu alebo od nulovej úrovne. Na dekódovanie sa binárny kód pomocou príslušných stavových prechodov premení na ternárny tok dát a transformuje sa na tok zdrojových dát.

7 (51) H04M 13/00, H02G 1/12, 1/14

(21) 965-2001

(22) 06.07.2001

(71) Spassov Spas, Ing., Nitra, SK;

(72) Spassov Spas, Ing., Nitra, SK;

(54) Bezspojková technológia a slučkovanie účastníkov jedným úložným káblom v prístupových telekomunikačných sieťach

(57) Spôsob slučkovania v prístupových telekomunikačných sieťach spočíva v tom, že pre účastníka sa vypichne potrebný počet žíl a úložný kábel pokračuje k ďalším účastníkom. Dáva možnosť projektantom uplatniť rôzne spôsoby zapojenia zázemia účastníckych rozvodov a týmto navrhnúť na danú lokalitu prístupovú telekomunikačnú sieť s minimálnym počtom prerušenia úložného kábla smerom k účastníkom (9), v optimálnych dĺžkach úložných káblov (8) k účastníckym rozvodom (1) a výsledok je kvalitná telekomunikačná prístupová sieť bez odbočovacích spojok v zemi. Pri počiatočnom správnom dimenzovaní tejto siete projektantom, po realizácii má táto sieť veľkú mobilitu a je možné posúvať kapacitu do potrebných lokalít so žiadnym alebo minimálnym nárokom na výkopové práce. Súčasťou zapojenia slučkováním je vypichnutie žíl na odbočovanie na strane účastníkov, a to bez prerušenia uzemňovacej fólie plášťa.

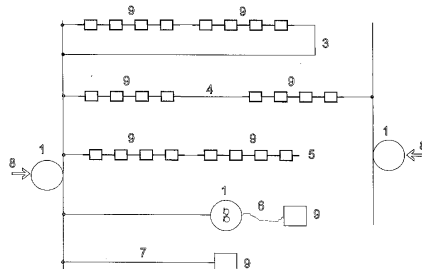

7 (51) H04N 5/225**(21) 483-2002**

(22) 10.10.2000

(31) 199 49 515.7

(32) 14.10.1999

(33) DE

(71) Robert Bosch GmbH, Stuttgart, DE;

(72) Pöchmüller Werner, Hildesheim, DE; Eckerl Klaus, Hutthurm, DE;

(74) Bušová Eva, JUDr., Bratislava, SK;

(86) PCT/DE00/03561

(87) WO01/28234

(54) Kamera s objektívom a snímačom

(57) Kameru tvorí kombinácia snímača (5) s nelineárnou konverznou charakteristickou krivkou (W) a s vysokou dynamikou jasů a objektívom, ktorý má prostriedky na zníženie zrkadlenia a rozptylu svetla. Prostriedky pozostávajú napríklad z optického gélu (8) medzi konštrukčnými prvkami objektívu alebo vo zvláštnom uskutočnení šošoviek (2, 3) a/alebo držiaka (1), v ktorom sú šošovky uložené. Dôsledkom konštrukčného riešenia kamery je to, že aj bez nastaviteľných clón sa prakticky nevyškynú žiadne rušivé reflexie a zrkadlenie.

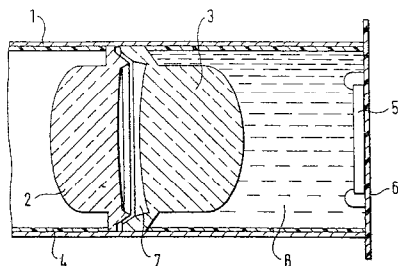
**7 (51) H04N 5/92, G11B 20/10****(21) 1898-2001**

(22) 20.04.2001

(31) P2000-183771, P2000-271552

(32) 21.04.2000, 07.09.2000

(33) JP, JP

(71) SONY CORPORATION, Tokyo, JP;

(72) Kato Motoki, Kanagawa, JP; Hamada Toshiya, Saitama, JP;

(74) Bezák Marián, Ing., Bratislava, SK;

(86) PCT/JP01/03415

(87) WO01/82606

(54) Spôsob a zariadenie na spracovanie informácií, program a záznamové médium

(57) V zozname nahrávok je uvedený typ CPI. V type CPI existujú typ EP mapy a typ TU mapy. Pokiaľ sa môže pomocou analýzy zistiť pozícia I-obrázku, potom sa použije typ EP mapy a pokiaľ sa nemôže pomocou analýzy zistiť pozícia I-obrázku, potom sa použije typ TU mapy. Takto sa môžu spoločne sledovať tok audiovizuálnych dát podliehajúci analýze I-obrázku a tok audiovizuálnych dát zaznamenaný bez analýzy pozície I-obrázku.

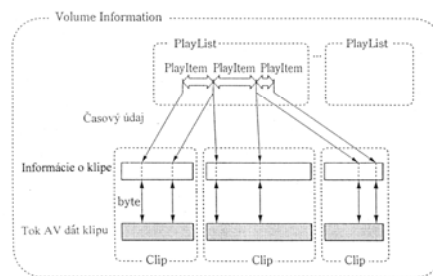
**7 (51) H04N 7/167****(21) 1103-2002**

(22) 24.01.2001

(31) 0166/00, 60/226 769

(32) 28.01.2000, 21.08.2000

(33) CH, US

(71) NAGRACARD S. A., Cheseaux-sur-Lausanne, CH;

(72) Kudelski André, Lutry, CH; Sasselli Marco, Chardonne, CH;

(74) ROTT, RŮŽIČKA & GUTTMANN, v. o. s., Bratislava, SK;

(86) PCT/IB01/00094

(87) WO01/56287

(54) Spôsob a zariadenie na prenos dešifrovacích informácií

(57) Každému kanálu na prenos obrazových alebo zvukových signálov vo viackanálovom systéme platenej televízie prislúchajú autorizačné správy (ECM), ktoré umožňujú kanál v súhlase s právami užívateľa dešifrovať. Pri prepínaní kanálov je na overenie práv užívateľa na nový kanál k dispozícii iba veľmi krátky čas. Preto nie je možné na zašifrovanie použiť zložité algoritmy. Vynález prináša systém, ktorý kombinuje autorizačné informácie pre daný kanál (ECM) s autorizačnými informáciami pre skupinu kanálov (MECM). Zatiaľ, čo pre jednokanálové ECM je z hľadiska času nutné použiť rýchly a teda menej zabezpečený šifrovací algoritmus, viackanálové MECM sa môžu zašifrovať zložitejším, časovo náročnejším, ale bezpečnejším algoritmom.

(51)	(21)	(51)	(21)	(51)	(21)
A01C 7/20	888-2001	C02F 1/48	928-2001	C07D 493/04	570-2002
A01C 7/20	931-2001	C07C 45/53	846-2002	C07H 15/203	532-2002
A01C 19/00	938-2001	C07C 51/09	1340-2002	C07H 17/02	287-2002
A01N 59/00	545-2002	C07C 213/02	939-2002	C07J 43/00	386-2002
A01N 63/00	967-2002	C07C 229/00	877-2002	C07K 1/18	859-2002
A23J 3/34	1121-2002	C07C 233/51	1141-2002	C09D 5/03	1143-2002
A23K 1/175	1236-2002	C07C 235/46	762-2002	C12N 15/00	1336-2000
A24B 3/18	1331-2002	C07C 311/46	1199-2002	C12N 15/82	415-2002
A24D 3/02	1231-2002	C07D 209/56	834-2002	C12Q 1/68	958-2002
A61J 1/00	1211-2002	C07D 239/52	77-2002	D01H 4/08	905-2002
A61J 7/04	1065-2002	C07D 263/20	597-2002	D06P 3/82	680-2002
A61K 9/00	780-2002	C07D 263/58	1116-2002	E21B 7/20	1111-2002
A61K 9/00	701-2002	C07D 295/14	1146-2002	F04B 35/04	916-2002
A61K 31/00	586-2002	C07D 305/14	1092-2002	F16F 7/104	1156-2002
A61K 31/47	1496-2000	C07D 307/84	745-2002	F16H 48/02	595-2000
A61K 39/21	1112-2002	C07D 307/87	1105-2002	F16L 55/115	805-2002
A61L 2/28	1089-2002	C07D 307/87	1166-2002	F24D 17/02	864-2001
A61M 5/30	1250-2002	C07D 307/87	1313-2002	F24F 7/06	974-2001
A61M 15/00	836-2002	C07D 307/87	1366-2002	F24F 11/053	948-2001
A61M 37/00	804-2001	C07D 313/14	1732-2001	G02B 6/00	862-2002
A61P 35/00	582-2002	C07D 401/04	531-2002	G02B 27/22	1217-2002
A63B 51/02	942-2001	C07D 401/12	1115-2002	G08C 19/00	665-2001
A63B 71/04	973-2001	C07D 401/12	591-2002	G08G 1/123	554-2002
B01D 46/26	1417-2002	C07D 401/12	612-2002	G09F 13/00	664-2001
B22F 3/00	1837-2001	C07D 401/12	1912-2001	G21F 9/04	802-2001
B29C 49/76	1159-2002	C07D 401/12	875-2002	H01J 1/30	1851-2000
B32B 7/04	1016-2002	C07D 403/12	911-2002	H03M 13/00	408-2002
B32B 15/08	1164-2002	C07D 403/14	1095-2002	H04M 13/00	965-2001
B60H 3/02	865-2001	C07D 405/04	1036-2002	H04N 5/225	483-2002
B65D 5/74	803-2002	C07D 405/06	1080-2002	H04N 5/92	1898-2001
B65D 6/16	946-2001	C07D 405/14	617-2002	H04N 7/167	1103-2002
B65D 51/22	1266-2002	C07D 473/16	1672-2001		
B65G 47/90	800-2002	C07D 487/04	1505-2000		
C02F 1/48	785-2001	C07D 487/04	1186-2002		

FG4A

Udelené patenty

(11)	(51)	(11)	(51)	(11)	(51)	(11)	(51)
282865	C07C 229/08	282902	C07D 249/08	282939	H02B 1/20	282976	E04G 21/20
282866	C25D 1/04	282903	C22C 37/06	282940	B22D 41/28	282977	C07D 277/30
282867	A61K 31/335	282904	C07D 207/16	282941	B01D 25/172	282978	B42F 1/00
282868	A61K 9/20	282905	A61K 9/127	282942	F28B 1/02	282979	C07D 311/58
282869	C07D 413/10	282906	A01B 29/04	282943	B01L 3/00	282980	C07C 17/07
282870	C12P 19/04	282907	A23L 1/302	282944	C07D 471/18	282981	B29C 47/60
282871	C03C 25/10	282908	F25J 3/04	282945	A61K 39/395	282982	B60C 11/03
282872	A61K 31/44	282909	C07D 309/10	282946	A61K 47/40	282983	A61K 31/52
282873	C12N 15/11	282910	A61K 9/12	282947	A61K 38/20	282984	A61L 15/44
282874	A61K 31/135	282911	F16L 11/112	282948	F25C 3/04	282985	C21B 13/14
282875	C07D 403/10	282912	G08B 25/08	282949	A61K 38/21	282986	A61F 13/15
282876	F25C 3/04	282913	A61M 5/30	282950	C07D 309/30	282987	A62D 3/00
282877	A61K 45/06	282914	A61K 9/48	282951	F22B 37/14	282988	A61F 13/02
282878	B23K 35/28	282915	F16L 21/06	282952	A61K 31/135	282989	E02D 17/08
282879	H01B 7/28	282916	B60H 1/00	282953	C07D295/092	282990	C04B 41/64
282880	H01B 9/02	282917	A61K 35/78	282954	C12P 13/22	282991	A61K 9/20
282881	C08L 23/16	282918	F16L 55/16	282955	C07D 311/68	282992	C04B 40/00
282882	B60L 5/28	282919	C07D 277/82	282956	F16L 59/02	282993	C03C 17/30
282883	D06F 37/22	282920	A61K 39/00	282957	C12N 9/22	282994	C07D 413/04
282884	E03F 3/06	282921	A61K 31/56	282958	B65D 5/08	282995	C07C 311/00
282885	B60J 10/08	282922	C07D 403/06	282959	H01R 13/73	282996	C03C 13/00
282886	C07C 251/60	282923	C12P 13/20	282960	B65B 27/04	282997	H04B 5/02
282887	B28D 1/22	282924	B65D 75/26	282961	C07K 14/435	282998	B65D 77/22
282888	B65D 51/16	282925	C07D 211/56	282962	C07D 495/04	282999	A01K 5/02
282889	A23G 3/04	282926	A46B 5/00	282963	B65D 71/00	283000	F24F 13/06
282890	B29C 55/18	282927	F04D 29/34	282964	B29B 7/44	283001	F16L 41/08
282891	C25D 3/00	282928	A01N 47/36	282965	C07B 35/00	283002	A61K 38/37
282892	B05B 5/053	282929	F01K 7/00	282966	A63B 49/00	283003	C07H 19/06
282893	C07C 311/00	282930	F22B 7/00	282967	A61K 38/39	283004	A23P 1/02
282894	C07C 281/12	282931	A61K 9/127	282968	C08F 8/28	283005	B29C 53/08
282895	C07K 7/06	282932	C12P 41/00	282969	C07D 239/42	283006	F25D 17/08
282896	B65D 41/04	282933	F23C 5/06	282970	C07D 471/04	283007	F17C 9/04
282897	C07C 59/305	282934	H01L 31/118	282971	C07D 471/04	283008	C12N 1/20
282898	G21C 9/004	282935	F16B 2/06	282972	C07D 309/28	283009	C04B 35/105
282899	A01N 47/24	282936	F16B 13/06	282973	C07C 323/40		
282900	C07C 237/30	282937	C21B 13/14	282974	C08J 5/18		
282901	A43B 5/02	282938	H01R 4/10	282975	C21B 13/14		

7 (51) A01B 29/04**(11) 282906**

- (21) 532-97
(22) 28.04.1997
(24) 09.01.2003
(31) 296 08 451.4
(32) 09.05.1996
(33) DE
(40) 07.10.1998
(73) Lemken GmbH & Co. KG, Alpen, DE;
(72) Gebbeken Martin, Dipl.- Ing., Alpen, DE;
(74) Obertáš Július, Ing., Bratislava, SK;
(54) Valec, najmä zhutňovací valec

7 (51) A01K 5/02**(11) 282999**

- (21) 1476-95
(22) 24.11.1995
(24) 09.01.2003
(31) 94 118 598.5
(32) 25.11.1994
(33) EP
(40) 05.06.1996

(73) WEDA-Dammann and Westerkamp GmbH, Lutten, DE;

(72) Fahlbusch Klaus, Vechta, DE;

(74) Hörmannová Zuzana, Ing., Bratislava, SK;

(54) Kŕmiace zariadenie**7 (51) A01N 47/24, 37/52 // (A01N 47/24, 37:50) (A01N 37/52, 37:50)****(11) 282899**

- (21) 1499-99
(22) 15.05.1998
(24) 09.01.2003
(31) 197 22 223.4
(32) 28.05.1997
(33) DE
(40) 16.05.2000
(73) BASF AKTIENGESELLSCHAFT, Ludwigshafen, DE;
(72) Schelberger Klaus, Gönheim, DE; Scherer Maria, Landau, DE; Saur Reinhold, Böhl-Iggelheim, DE; Sauter Hubert, Mannheim, DE; Müller Bernd, Frankenthal, DE; Birner Erich, Altleinigen, DE; Leyendecker Joachim, Ladenburg, DE; Ammermann Eberhard, Heppenheim, DE; Lo-

- renz Gisela, Neustadt, DE; Strathmann Siegfried, Limburgerhof, DE;
 (74) Žovicová Viera, Mgr., Bratislava, SK;
 (86) PCT/EP98/02875
 (87) WO98/53689
(54) Fungicídne zmesi a spôsob ničenia škodlivých húb
-
- 7 (51) A01N 47/36**
(11) 282928
 (21) 987-99
 (22) 29.01.1998
 (24) 09.01.2003
 (31) 197 03 365.2
 (32) 30.01.1997
 (33) DE
 (40) 13.03.2000
 (73) BASF AKTIENGESELLSCHAFT, Ludwigshafen, DE;
 (72) Bratz Matthias, Limburgerhof, DE; Jäger Karl-Friedrich, Limburgerhof, DE;
 (74) Žovicová Viera, Mgr., Bratislava, SK;
 (86) PCT/EP98/00201
 (87) WO98/33383
(54) Tuhé zmesi na báze sulfonylmočovín a prísad
-
- 7 (51) A23G 3/04**
(11) 282889
 (21) 607-97
 (22) 05.09.1995
 (24) 09.01.2003
 (31) 08/339 437
 (32) 14.11.1994
 (33) US
 (40) 10.09.1997
 (73) WARNER-LAMBERT COMPANY, Morris Plains, NJ, US;
 (72) De Gady Marc, Morris Plains, NJ, US; Della Posta Joseph, Stanhope, NJ, US;
 (74) Bušová Eva, JUDr., Bratislava, SK;
 (86) PCT/US95/11415
 (87) WO96/14759
(54) Vytlačací spôsob na prípravu cukrovinky sklovitého vzhľadu z cukrového plniva alebo plniva bez cukru a zariadenie na vykonávanie tohto spôsobu
-
- 7 (51) A23L 1/302, 1/305**
(11) 282907
 (21) 1349-99
 (22) 27.03.1998
 (24) 09.01.2003
 (31) RM97A000185
 (32) 01.04.1997
 (33) IT
 (40) 16.05.2000
 (73) SIGMA-TAU HEALTHSCIENCE S. P. A., Pomezia (Rome), IT;
 (72) Cavazza Claudio, Rome, IT;
 (74) PATENTSERVIS BRATISLAVA, a. s., Bratislava, SK;
 (86) PCT/IT98/00069
 (87) WO98/43499
(54) Potravinový doplnok a jeho použitie
-
- 7 (51) A23P 1/02, A23D 9/05**
(11) 283004
 (21) 1055-98
 (22) 06.02.1997
 (24) 09.01.2003
 (31) 96810080.0
 (32) 07.02.1996
 (33) EP
 (40) 02.12.1998
 (73) SOCIÉTÉ DES PRODUITS NESTLÉ S. A., Vevey, CH;
 (72) Reimerdes Ernst H., Cully/Villette, CH;
 (74) Majlingová Marta, Ing., Bratislava, SK;
 (86) PCT/EP97/00530
 (87) WO97/28705
(54) Spôsob výroby voľne tečúceho a rýchlo dispergovateľného a/alebo rozpustného granulovaného potravinového výrobku
-
- 7 (51) A43B 5/02, 5/00**
(11) 282901
 (21) 937-98
 (22) 13.01.1997
 (24) 09.01.2003
 (31) 196 01 219.8
 (32) 15.01.1996
 (33) DE
 (40) 13.03.2000
 (73) PUMA AG Rudolf Dassler Sport, Herzogenaurach, DE;
 (72) Hieblinger Rudolf, München, DE;
 (74) Bušová Eva, JUDr., Bratislava, SK;
 (86) PCT/EP97/00122
 (87) WO97/25889
(54) Športová topánka
-
- 7 (51) A46B 5/00**
(11) 282926
 (21) 702-98
 (22) 22.05.1998
 (24) 09.01.2003
 (40) 18.01.2000
 (73) Ďurana Ivan, Ing., Bratislava, SK;
 (72) Ďurana Ivan, Ing., Bratislava, SK;
 (74) Holakovský Štefan, Ing., Bratislava, SK;
(54) Zubná kefka
-
- 7 (51) A61F 13/02, 13/02, A61L 15/44**
(11) 282988
 (21) 675-98
 (22) 04.12.1996
 (24) 09.01.2003
 (31) 195 47 691.3
 (32) 20.12.1995
 (33) DE
 (40) 07.10.1998
 (73) LTS LOHMANN THERAPIE - SYSTEME GmbH, Neuwied, DE;
 (72) Asmussen Bodo, Bendorf, DE; Hille Thomas, Neuwied, DE; Schumann Klaus, Neuwied, DE; Steinborn Peter, Neuwied, DE;
 (74) ROTT, RŮŽIČKA & GUTTMANN, v. o. s., Bratislava, SK;

(86) PCT/EP96/05410

(87) WO97/22315

(54) Spôsob výroby transdermálnych terapeutických náplastí**7 (51) A61F 13/15****(11) 282986**

(21) 1479-96

(22) 15.05.1995

(24) 09.01.2003

(31) 9401681-3

(32) 16.05.1994

(33) SE

(40) 06.08.1997

(73) SCA Hygiene Products AB, Göteborg, SE;

(72) Lindquist Bengt, Lerum, SE; Olsen Clas, Vestskogen, NO;

(74) PATENTSERVIS BRATISLAVA, a. s., Bratislava, SK;

(86) PCT/SE95/00539

(87) WO95/31163

(54) Jednorazový absorpčný výrobok, spôsob jeho výroby a zariadenie na jeho vykonávanie**7 (51) A61K 9/12, 31/135, 31/395, 31/185, 31/435****(11) 282910**

(21) 814-99

(22) 16.12.1997

(24) 09.01.2003

(31) 196 53 969.2

(32) 20.12.1996

(33) DE

(40) 18.01.2000

(73) Boehringer Ingelheim Pharma KG, Ingelheim am Rhein, DE;

(72) Freund Bernhard, Gau-Algesheim, DE; Zierenberg Bernd, Bingen am Rhein, DE;

(74) Majlingová Marta, Ing., Bratislava, SK;

(86) PCT/EP97/07062

(87) WO98/27959

(54) Vodný liekový prípravok vo forme roztoku na výrobu aerosólov bez hnacieho plynu

(57) Vodný liekový prípravok vo forme roztoku na výrobu aerosólov bez hnacieho plynu na inhaláciu, obsahujúci farmakologicky aktívnu účinnú látku a komplexotvornú látku.

7 (51) A61K 9/127**(11) 282905**

(21) 1111-99

(22) 12.02.1998

(24) 09.01.2003

(31) MI97A00363

(32) 20.02.1997

(33) IT

(40) 12.06.2000

(73) AZIENDE CHIMICHE RIUNITE ANGELINI FRANCESCO A.C.R.A.F. S.p.A., Roma, IT;

(72) Cavallo Giovanni, Ostia, IT; Marchitto Leonardo, Cupra Marittima, IT;

(74) Bezák Marián, Ing., Bratislava, SK;

(86) PCT/EP98/00816

(87) WO98/36735

(54) Spôsob prípravy vodného farmaceutického prípravku**7 (51) A61K 9/127, 38/13, 31/41****(11) 282931**

(21) 1110-99

(22) 12.02.1998

(24) 09.01.2003

(31) MI97A000362

(32) 20.02.1997

(33) IT

(40) 16.05.2000

(73) AZIENDE CHIMICHE RIUNITE ANGELINI FRANCESCO A.C.R.A.F. S.p.A., Roma, IT;

(72) Cavallo Giovanni, Ostia, IT; Marchitto Leonardo, Cupra Marittima, IT;

(74) Bezák Marián, Ing., Bratislava, SK;

(86) PCT/EP98/00817

(87) WO98/36736

(54) Lyofilizovaná zmes obsahujúca trehalózu a lipidové lipozómy, v ktorých je inkorporovaná biologicky aktívna substancia, a spôsob jej prípravy**7 (51) A61K 9/20, 31/47, A61P 3/06, 9/10****(11) 282991**

(21) 1160-97

(22) 20.12.1996

(24) 09.01.2003

(31) 7/354654

(32) 22.12.1995

(33) JP

(40) 04.03.1998

(73) Kowa Company, Ltd., Nagoya-shi, Aichi-ken, JP; Nissan Chemical Industries, Ltd., Chiyodaku, Tokyo, JP;

(72) Muramatsu Toyojiro, Shizuoka-shi, Shizuoka, JP; Mashita Katsumi, Fuji-shi, Shizuoka, JP; Shinoda Yasuo, Shizuoka-shi, Shizuoka, JP; Sassa Hironori, Numazu-shi, Shizuoka, JP; Kawas-hima Hiroyuki, Fuji-shi, Shizuoka, JP; Tanizawa Yoshio, Okayama-shi, Okayama, JP; Takeuchi Hideatsu, Fuji-shi, Shizuoka, JP;

(74) Hörmannová Zuzana, Ing., Bratislava, SK;

(86) PCT/JP96/03722

(87) WO97/23200

(54) Stabilizovaná farmaceutická kompozícia na báze kyseliny (E)-3,5-dihydroxy-7-[4'-4'' - fluórfenyl-2'-cyklopropylchinolin-3'yl]-6-hepténovej**7 (51) A61K 9/20****(11) 282868**

(21) 1737-98

(22) 10.06.1997

(24) 09.01.2003

(31) 60/020 259

(32) 17.06.1996

(33) US

(40) 11.06.1999

- (73) Janssen Pharmaceutica N. V., Beerse, BE;
 (72) Lawrence Janice, Ann Arbor, MI, US; Posage Gary W., Ann Arbor, MI, US;
 (74) Bušová Eva, JUDr., Bratislava, SK;
 (86) PCT/EP97/03065
 (87) WO97/48383
(54) Spôsob prípravy pevnej rýchlo sa rozpadajúcej dávkovej formy
-
- 7 (51) A61K 9/48, 31/135**
(11) 282914
 (21) 1805-99
 (22) 16.06.1998
 (24) 09.01.2003
 (31) 60/051 401
 (32) 01.07.1997
 (33) US
 (40) 18.01.2001
 (73) PFIZER PRODUCTS INC., Groton, CT, US;
 (72) Curatolo William John, Niantic, CT, US; Shanker Ravi Mysore, Groton, CT, US;
 (74) Bušová Eva, JUDr., Bratislava, SK;
 (86) PCT/IB98/00936
 (87) WO99/01113
(54) Sertralínová dávkovacia forma
-
- 7 (51) A61K 31/135**
(11) 282874
 (21) 6-98
 (22) 05.07.1996
 (24) 09.01.2003
 (31) 9513750.1
 (32) 06.07.1995
 (33) GB
 (40) 06.05.1998
 (73) NOVARTIS AG, Basel, CH;
 (72) Lindley Ivan James Dalton, Brunn/Gebirge, AT; Ryder Neil Stewart, Vienna, AT;
 (74) Čechvalová Dagmar, Bratislava, SK;
 (86) PCT/EP96/02970
 (87) WO97/02026
(54) Použitie alylamínov na výrobu liečiva na liečenie infekcie spôsobenej Helicobacter pylori
-
- 7 (51) A61K 31/135, 31/22**
(11) 282952
 (21) 1254-97
 (22) 13.03.1996
 (24) 09.01.2003
 (31) MI95A000532
 (32) 17.03.1995
 (33) IT
 (40) 04.02.1998
 (73) CHIESI FARMACEUTICI S. P. A., Parma, IT;
 (72) Chiesi Paolo, Parma, IT; Bongrani Stefano, Parma, IT; Razzetti Roberta, Parma, IT; Civelli Maurizio, Parma, IT; Umile Alberto, Parma, IT;
 (74) Majlingová Marta, Ing., Bratislava, SK;
 (86) PCT/EP96/01060
 (87) WO96/29065
(54) Farmaceutický prostriedok s obsahom 5,6-diizobutyroxy-2-metylaminotetralínu a jeho použitie
-
- 7 (51) A61K 31/335, A61P 35/00**
(11) 282867
 (21) 595-95
 (22) 08.11.1993
 (24) 09.01.2003
 (31) 92/13525
 (32) 10.11.1992
 (33) FR
 (40) 08.05.1996
 (73) AVENTIS PHARMA S. A., Antony, FR;
 (72) Bissery Marie-Christine, Vitry-sur-Seine, FR;
 (74) Čechvalová Dagmar, Bratislava, SK;
 (86) PCT/FR93/01096
 (87) WO94/10995
(54) Kombinácie taxolu, Taxotéru a ich analógov s látkami vhodnými na liečenie nádorových ochorení, produkty, ktoré tieto kombinácie obsahujú, a ich použitie
-
- 7 (51) A61K 31/44, 31/415, A61P 1/04**
(11) 282872
 (21) 1350-97
 (22) 29.03.1996
 (24) 09.01.2003
 (31) 08/416 275
 (32) 04.04.1995
 (33) US
 (40) 03.06.1998
 (73) MERCK & CO., INC., Rahway, NJ, US;
 (72) Dave Kaushik J., Rahway, NJ, US; Williams James B., Rahway, NJ, US;
 (74) Majlingová Marta, Ing., Bratislava, SK;
 (86) PCT/US96/04355
 (87) WO96/31213
(54) Farmaceutický prostriedok
-
- 7 (51) A61K 31/52**
(11) 282983
 (21) 751-97
 (22) 23.11.1995
 (24) 09.01.2003
 (31) 9425012.3, 9506663.5, 9517308.4
 (32) 12.12.1994, 31.03.1995, 24.08.1995
 (33) GB, GB, GB
 (40) 05.11.1997
 (73) Novartis International Pharmaceutical Ltd., Hamilton, BM;
 (72) Field Hugh John, Cambridge, Cambridgeshire, GB; Thackray Alana Maureen, Cambridge, Cambridgeshire, GB; Bacon Teresa Helen, Harlow, Essex, GB; Sutton David, Colledgeville, PA, US; Vere Hodge Richard Anthony, Harlow, Essex, GB;
 (74) Čechvalová Dagmar, Bratislava, SK;
 (86) PCT/EP95/04692
 (87) WO96/18396
(54) Použitie aminopurínových protívirusových látok
-
- 7 (51) A61K 31/56**
(11) 282921
 (21) 1049-95
 (22) 18.02.1994
 (24) 09.01.2003

- (31) 08/023 692
 (32) 25.02.1993
 (33) US
 (40) 09.04.1997
 (73) The Medical College of Hampton Roads, Norfolk, VA, US;
 (72) Hodgen Gary D., Norfolk, VA, US;
 (74) PATENTSERVIS BRATISLAVA, a. s., Bratislava, SK;
 (86) PCT/US94/01815
 (87) WO94/18983
(54) Použitie estrogénu a antiprogestínu na prípravu liečiva, súprava s ich obsahom

7 (51) A61K 35/78, A23L 1/172, 1/30

- (11) 282917**
 (21) 186-2000
 (22) 11.08.1998
 (24) 09.01.2003
 (31) P 97 01392, P 98 01797
 (32) 13.08.1997, 05.08.1998
 (33) HU, HU
 (40) 12.09.2000
 (73) Hidvégi Máté, Budapest, HU; Tömösközine Farkas Rita, Érd, HU; Lapis Károly, Budapest, HU; Rásó Erzsébet, Budapest, HU; Szende Béla, Budapest, HU;
 (72) Hidvégi Máté, Budapest, HU; Tömösközine Farkas Rita, Érd, HU; Lapis Károly, Budapest, HU; Rásó Erzsébet, Budapest, HU; Szende Béla, Budapest, HU;
 (74) PATENTSERVIS BRATISLAVA, a. s., Bratislava, SK;
 (86) PCT/HU98/00077
 (87) WO99/08694
(54) Fermentovaný a vysušený rastlinný materiál, spôsob jeho prípravy, farmaceutický výrobok, diétny doplnok a použitie vysušeného rastlinného materiálu

7 (51) A61K 38/20, 39/395

- (11) 282947**
 (21) 129-94
 (22) 06.08.1992
 (24) 09.01.2003
 (31) 742,129
 (32) 06.08.1991
 (33) US
 (40) 07.12.1994
 (73) Schering Corporation, Kenilworth, NJ, US;
 (72) De Waal Malefyt Rene, Mountain View, CA, US; Howard Maureen, Los Altos Hills, CA, US; Hsu Di-Hwei, Palo Alto, CA, US; Ishida Hiroshi, Wakayama City, Wakayama, JP; O'Garra Anne, Palo Alto, CA, US; Spits Hergen, Palo Alto, CA, US; Zlotnik Albert, Palo Alto, CA, US;
 (74) PATENTSERVIS BRATISLAVA, a. s., Bratislava, SK;
 (86) PCT/US92/06378
 (87) WO93/02693
(54) Použitie interleukínu-10 alebo jeho analógu, agonistu alebo antagonistu na výrobu farmaceutického prostriedku

7 (51) A61K 38/21, 47/00

- (11) 282949**
 (21) 439-97
 (22) 10.10.1995
 (24) 09.01.2003
 (31) 08/329 813
 (32) 11.10.1994
 (33) US
 (40) 08.10.1997
 (73) Schering Corporation, Kenilworth, NJ, US;
 (72) Yuen Pui-Ho C., Princeton Junction, NJ, US; Kline Douglas F., Hoboken, NJ, US;
 (74) PATENTSERVIS BRATISLAVA, a. s., Bratislava, SK;
 (86) PCT/US95/12362
 (87) WO96/11018

(54) Stabilný vodný prostriedok, stabilný vodný roztok, výrobok, spôsob prípravy stabilného vodného prostriedku a sterilizovaná plniaca nádoba

7 (51) A61K 38/37, 35/16

- (11) 283002**
 (21) 1383-95
 (22) 24.03.1994
 (24) 09.01.2003
 (31) 9301581-6
 (32) 07.05.1993
 (33) SE
 (40) 05.02.1997
 (73) Biovitrum AB, Stockholm, SE;
 (72) Österberg Thomas, Stockholm, SE; Fatouros Angelica, Stockholm, SE;
 (74) Žovicová Viera, Mgr., Bratislava, SK;
 (86) PCT/SE94/00265
 (87) WO94/26286
(54) Prípravok s obsahom koagulačného faktora VIII

7 (51) A61K 38/39, 31/715, 31/047

- (11) 282967**
 (21) 461-97
 (22) 10.04.1997
 (24) 09.01.2003
 (40) 12.03.1999
 (73) Bakoš Dušan, doc. Ing., DrSc., Bratislava, SK; Koller Ján, MUDr., CSc., Bratislava, SK; Vaniš Matej, doc. Ing., CSc., Bratislava, SK; Von Versen Rüdiger, priv.-doz., Dr. Med., Basdorf, DE; Mönig Hans-Joachim, Dipl.-Phys., Berlin, DE; Macho Vendelín, prof. Ing., DrSc., Partizánske, SK;
 (72) Bakoš Dušan, doc. Ing., DrSc., Bratislava, SK; Koller Ján, MUDr., CSc., Bratislava, SK; Macho Vendelín, prof. Ing., DrSc., Partizánske, SK; Vaniš Matej, doc. Ing., CSc., Bratislava, SK; Von Versen Rüdiger, priv.-doz., Dr. Med., Basdorf, DE; Mönig Hans-Joachim, Dipl.-Phys., Berlin, DE;
(54) Hybridný resorbovatelný biokompatibilný materiál a spôsob jeho prípravy

-
- 7 (51) A61K 39/00**
(11) 282920
(21) 89-94
(22) 24.07.1992
(24) 09.01.2003
(31) 07/735 069
(32) 25.07.1991
(33) US
(40) 09.11.1994
(73) Idec Pharmaceuticals Corporation, San Diego, CA, US;
(72) Raychaudhuri Syamal, San Diego, CA, US; Rastetter William H., Rancho Santa Fe, CA, US;
(74) PATENTSERVIS BRATISLAVA, a. s., Bratislava, SK;
(86) PCT/US92/06193
(87) WO93/01831
(54) Prostriedok na indukciu cytotoxickej T-lymfocytovej odpovede a jeho použitie
-
- 7 (51) A61K 39/395, 39/225, 39/12, 39/108, 39/08, 39/002, A61P 1/00**
(11) 282945
(21) 237-99
(22) 24.02.1999
(24) 09.01.2003
(31) PV 859-98
(32) 20.03.1998
(33) CZ
(40) 08.10.1999
(73) Medipharm CZ, s. r. o., Hustopeče u Brna, CZ;
(72) Mičan Petr, Hustopeče u Brna, CZ; Štěpánek Jan, Zvole nad Perštýněm, CZ;
(74) Guniš Jaroslav, Mgr., Bratislava, SK;
(54) Perorálny prípravok na prevenciu a liečbu infekčných gastroenteritíd prasiat
-
- 7 (51) A61K 45/06**
(11) 282877
(21) 1764-99
(22) 22.06.1998
(24) 09.01.2003
(31) P 97 01081
(32) 23.06.1997
(33) HU
(40) 12.09.2000
(73) N-GENE RESEARCH LABORATORIES INC., New York, NY, US;
(72) Sümegi Balázs, Pécs, HU;
(74) ROTT, RŮŽIČKA & GUTTMANN, v. o. s., Bratislava, SK;
(86) PCT/IB98/00961
(87) WO98/58676
(54) Farmaceutický prostriedok so zvýšenou protinádorovou aktivitou a/alebo redukovanými nežiaducimi účinkami, použitie aktívnej substancie s protinádorovou aktivitou a použitie derivátu kyseliny hydroxímovej
-
- 7 (51) A61K 47/40**
(11) 282946
(21) 1593-99
(22) 02.06.1998
(24) 09.01.2003
-
- (31) 9713149.4
(32) 21.06.1997
(33) GB
(40) 12.06.2000
(73) PFIZER INC., New York, NY, US;
(72) Harding Valerie Denise, Sandwich, Kent, GB;
(74) Bušová Eva, JUDr., Bratislava, SK;
(86) PCT/EP98/03477
(87) WO98/58677
(54) Farmaceutická formulácia na báze vorikonazolu
-
- 7 (51) A61L 15/44**
(11) 282984
(21) 908-98
(22) 23.12.1996
(24) 09.01.2003
(31) 196 00 347.4
(32) 08.01.1996
(33) DE
(40) 11.01.1999
(73) LTS LOHMANN THERAPIE - SYSTEME GmbH, Neuwied, DE;
(72) Asmussen Bodo, Bendorf, DE; Horstmann Michael, Neuwied, DE;
(74) ROTT, RŮŽIČKA & GUTTMANN, v. o. s., Bratislava, SK;
(86) PCT/EP96/05822
(87) WO97/25077
(54) Na kožu prilnavý farmaceutický prípravok a spôsob jeho prípravy
-
- 7 (51) A61M 5/30, 25/00**
(11) 282913
(21) 817-97
(22) 21.12.1995
(24) 09.01.2003
(31) 9426379.5
(32) 23.12.1994
(33) GB
(40) 04.03.1998
(73) Powderject Research Limited, Oxford, GB;
(72) Bellhouse Brian John, Islip, Oxfordshire, GB; Bell John, Islip, Oxfordshire, GB;
(74) PATENTSERVIS BRATISLAVA, a. s., Bratislava, SK;
(86) PCT/GB95/03016
(87) WO96/20022
(54) Bezihlová striekačka
-
- 7 (51) A62D 3/00, C12S 9/00, C12N 1/02**
(11) 282987
(21) 237-94
(22) 16.03.1993
(24) 09.01.2003
(31) P 42 130 19.0
(32) 21.04.1992
(33) DE
(40) 10.08.1994
(73) Ingenieurgesellschaft Wasser-und Tiefbau MBH, Weimar, DE;
(72) Noll Bernd, Wolfen, DE;
(74) Hörmannová Zuzana, Ing., Bratislava, SK;

- (86) PCT/DE93/00238
 (87) WO93/20679
(54) Spôsob mikrobiologickej dekontaminácie materiálov znečistených škodlivinami
-
- 7 (51) A63B 49/00**
(11) 282966
 (21) 517-96
 (22) 22.08.1995
 (24) 09.01.2003
 (31) 08/295 300
 (32) 24.08.1994
 (33) US
 (40) 05.02.1997
 (73) PRINCE SPORTS GROUP, Inc., Bordentown, NJ, US;
 (72) Davis Stephen J., Washington Crossing, PA, US; Terzaghi Andre, Havertown, PA, US;
 (74) Bušová Eva, JUDr., Bratislava, SK;
 (86) PCT/US95/10643
 (87) WO96/05891
(54) Tenisová raketa
-
- 7 (51) B01D 25/172**
(11) 282941
 (21) 982-98
 (22) 17.07.1998
 (24) 09.01.2003
 (31) 197 33 486.5
 (32) 01.08.1997
 (33) DE
 (40) 11.02.1999
 (73) Erich Netzsch GmbH & Co. Holding KG, Selb, DE;
 (72) Tröger Gerhard, Hof, DE;
 (74) PATENTSERVIS BRATISLAVA, a. s., Bratislava, SK;
(54) Náhon čistiacich a posuvných zariadení filtračných lisov
-
- 7 (51) B01L 3/00, G01N 33/48**
(11) 282943
 (21) 1010-98
 (22) 24.07.1998
 (24) 09.01.2003
 (31) 9701710
 (32) 01.08.1997
 (33) ES
 (40) 11.02.1999
 (73) PROBITAS PHARMA, S. A., Barcelona, ES;
 (72) Martinell Gisper-Sauch Enrique, Barcelona, ES;
 (74) PATENTSERVIS BRATISLAVA, a. s., Bratislava, SK;
(54) Spôsob odoberania a manipulácie s biologickými tekutinami a zariadenie na jeho vykonávanie
-
- 7 (51) B05B 5/053**
(11) 282892
 (21) 1193-98
 (22) 12.02.1997
 (24) 09.01.2003
 (31) 9604329.4
 (32) 29.02.1996
 (33) GB
- (40) 11.06.1999
 (73) THE PROCTER and GAMBLE COMPANY, Cincinnati, OH, US;
 (72) Prendergast Maurice Joseph, Runcorn, Cheshire, GB; Noakes Timothy James, Pantymwyn, Nr. Mold, Clwyd, GB;
 (74) PATENTSERVIS BRATISLAVA, a. s., Bratislava, SK;
 (86) PCT/GB97/00376
 (87) WO97/31718
(54) Zariadenie na elektrostatické rozprašovanie
-
- 7 (51) B22D 41/28**
(11) 282940
 (21) 128-98
 (22) 02.08.1995
 (24) 09.01.2003
 (40) 02.12.1998
 (73) Vesuvius Crucible Company, Wilmington, DE, US;
 (72) Richard Francois Noel, Nancy, FR; King Patrick D., Rantoul, IL, US;
 (74) PATENTSERVIS BRATISLAVA, a. s., Bratislava, SK;
 (86) PCT/US95/09495
 (87) WO97/04904
(54) Sústava dosky ventilu odolná proti praskaniu na riadenie prúdu roztaveného kovu
-
- 7 (51) B23K 35/28, 35/30, 35/36**
(11) 282878
 (21) 774-93
 (22) 24.01.1992
 (24) 09.01.2003
 (31) 646,151
 (32) 25.01.1991
 (33) US
 (40) 06.07.1994
 (73) Alcan International Limited, Montreal, Quebec, CA;
 (72) Timsit Roland Sion, Kingston, Ontario, CA;
 (74) PATENTSERVIS BRATISLAVA, a. s., Bratislava, SK;
 (86) PCT/CA92/00026
 (87) WO92/12821
(54) Spôsob spojovania kovových povrchov a zmes na jeho vykonávanie
-
- 7 (51) B28D 1/22**
(11) 282887
 (21) 770-94
 (22) 27.06.1994
 (24) 09.01.2003
 (31) 93 113 614.7
 (32) 26.08.1993
 (33) EP
 (40) 10.05.1995
 (73) Eduard Jöcker GmbH, Wuppertal, DE;
 (72) Jöcker Eduard junior, Wuppertal, DE;
 (74) Čechvalová Dagmar, Bratislava, SK;
(54) Rezačka dlaždíc a obkladačiek
-

-
- 7 (51) B29B 7/44**
(11) 282964
(21) 93-95
(22) 24.01.1995
(24) 09.01.2003
(31) 9400278-9
(32) 28.01.1994
(33) SE
(40) 09.08.1995
(73) Casco Nobel AB, Stockholm, SE;
(72) Vesterlund Lennart, Hägersten, SE;
(74) Bušová Eva, JUDr., Bratislava, SK;
(54) Vodorovný miešač lepidla a spôsob kontinuálneho miešania a odvádzania viacložkového lepidla
-
- 7 (51) B29C 47/60, C08L 29/04, D01F 6/14 // B29K 29:00**
(11) 282981
(21) 112-97
(22) 03.08.1995
(24) 09.01.2003
(31) 9415720.3
(32) 03.08.1994
(33) GB
(40) 09.07.1997
(73) BRITISH TECHNOLOGY GROUP INTER -
CORPORATE LICENSING LIMITED, London, GB;
(72) Jack Raymond Leslie, Upholland, Lancashire, GB;
(74) Bachratá Magdaléna, Mgr., Bratislava, SK;
(86) PCT/GB95/01845
(87) WO96/04121
(54) Pretláčacie zariadenie a spôsob pretláčania organickej polymérnej zmesi
-
- 7 (51) B29C 53/08**
(11) 283005
(21) 274-96
(22) 12.11.1993
(24) 09.01.2003
(31) 43 29 965.2
(32) 04.09.1993
(33) DE
(40) 06.11.1996
(73) ITT Automotive Europe GmbH, Frankfurt am Main, DE;
(72) Schulte Franz, Lippstadt, DE;
(74) Žovicová Viera, Mgr., Bratislava, SK;
(86) PCT/EP93/03174
(87) WO95/07172
(54) Spôsob ohýbania plastových rúrok a zariadenie na vykonávanie tohto spôsobu
-
- 7 (51) B29C 55/18, 55/02, A61F 13/15, B29C 55/08**
(11) 282890
(21) 846-93
(22) 28.01.1992
(24) 09.01.2003
(31) 662,536
(32) 28.02.1991
(33) US
(40) 08.06.1994
-
- (73) THE PROCTER AND GAMBLE COMPANY, Cincinnati, OH, US;
(72) Weber Gerald Martin, Loveland, OH, US; Vinage Wiliam, Robert, Jr., Cincinnati, OH, US; Benson Douglas, Herrin, West Harrison, IN, US; Sabatelli David, Albert, Cleves, OH, US; Richardson James William, Cincinnati, OH, US;
(74) PATENTSERVIS BRATISLAVA, a. s., Bratislava, SK;
(86) PCT/US92/00706
(87) WO92/15444
(54) Spôsob objemového rozťahovania pružnej vrstvenej tkaniny a zariadenie na vykonávanie tohto spôsobu
-
- 7 (51) B42F 1/00**
(11) 282978
(21) 2387-92
(22) 30.07.1992
(24) 09.01.2003
(31) 9101313
(32) 31.07.1991
(33) NL
(40) 10.11.1993
(73) Promopont B. V., VN Voorschoten, NL;
(72) van Ardenne Johanna Lamberta Maria, Voorschoten, NL;
(74) Bezák Marián, Ing., Bratislava, SK;
(54) Svorka na prechodné alebo trvalé zovretie listov papiera alebo iných plošných materiálov
-
- 7 (51) B60C 11/03**
(11) 282982
(21) 522-96
(22) 24.04.1996
(24) 09.01.2003
(40) 04.03.1998
(73) Matador, a. s., Púchov, SK;
(72) Kotlas Ján, Ing., Púchov, SK; Pecho Slavomír, Ing., Púchov, SK;
(54) Dezén bežnej plochy plášťa pneumatiky
-
- 7 (51) B60H 1/00**
(11) 282916
(21) 1513-94
(22) 07.12.1994
(24) 09.01.2003
(31) 93 120557.9
(32) 20.12.1993
(33) EP
(40) 11.07.1995
(73) Valeo Klimasysteme GmbH, Rodach, DE;
(72) Hildebrand Reinhard, Redwitz, DE; Petters Siegfried, Weitramsdorf, DE;
(74) Bušová Eva, JUDr., Bratislava, SK;
(54) Vykurovacie, prípadne klimatizačné zariadenie najmä na montáž do motorového vozidla
-
- 7 (51) B60J 10/08, B60R 13/06**
(11) 282885
(21) 1391-95
(22) 19.04.1994
(24) 09.01.2003

- (31) 93 07 620.7
 (32) 19.05.1993
 (33) DE
 (40) 08.05.1996
 (73) METEOR GUMMIWERKE K.H. BÄDJE GMBH & CO., Bockenem, DE;
 (72) Kirchmann Günter, Bockenem, DE; Buchholz Hans-Volker, Hildesheim, DE; Hill Alistair, Hildesheim, DE;
 (74) Bezák Marián, Ing., Bratislava, SK;
 (86) PCT/EP94/01201
 (87) WO94/26545
(54) Tesnenie na motorové vozidlá, spôsob jeho výroby a tvarovacia forma na vykonávanie spoločnosti

7 (51) B60L 5/28

- (11) 282882**
 (21) 498-94
 (22) 28.04.1994
 (24) 09.01.2003
 (31) P 302 661
 (32) 17.03.1994
 (33) PL
 (40) 11.10.1995
 (73) Stemmann-Technik GmbH, Schüttorf, DE;
 (72) Korth Hans-Joachim, Nordhorn, DE; Utrecht Werner, Schüttorf, DE;
 (74) Bezák Marián, Ing., Bratislava, SK;
(54) Prúdový zberač

7 (51) B65B 27/04

- (11) 282960**
 (21) 321-96
 (22) 07.07.1995
 (24) 09.01.2003
 (31) 9513864.1
 (32) 08.07.1994
 (33) GB
 (40) 08.01.1997
 (73) The Mead Corporation, Dayton, OH, US;
 (72) Martini Pascal, Châteauroux, FR;
 (74) PATENTSERVIS BRATISLAVA, a. s., Bratislava, SK;
 (86) PCT/US95/09452
 (87) WO96/01764
(54) Baliaci stroj

7 (51) B65D 5/08, 5/462, 5/468

- (11) 282958**
 (21) 290-96
 (22) 02.09.1994
 (24) 09.01.2003
 (31) 08/116 307
 (32) 03.09.1993
 (33) US
 (40) 08.01.1997
 (73) The Mead Corporation, Dayton, OH, US;
 (72) Stout James T., Ellijay, GA, US;
 (74) PATENTSERVIS BRATISLAVA, a. s., Bratislava, SK;
 (86) PCT/US94/09986
 (87) WO95/06594
(54) Kartón na uzavreté obaly

7 (51) B65D 41/04, 50/04

- (11) 282896**
 (21) 694-98
 (22) 28.11.1996
 (24) 09.01.2003
 (31) 9504511-8
 (32) 18.12.1995
 (33) SE
 (40) 11.01.1999
 (73) Duma International AB, Stockholm, SE;
 (72) Rönlev Erik, Stockholm, SE;
 (74) PATENTSERVIS BRATISLAVA, a. s., Bratislava, SK;
 (86) PCT/SE96/01563
 (87) WO97/22534
(54) Puzdro na uschovávanie tabletiiek

7 (51) B65D 51/16, A61J 1/00

- (11) 282888**
 (21) 178-97
 (22) 11.08.1995
 (24) 09.01.2003
 (31) P 44 28 434.9
 (32) 11.08.1994
 (33) DE
 (40) 06.08.1997
 (73) Boehringer Ingelheim KG, Ingelheim am Rhein, DE;
 (72) Kladders Heinrich, Mülheim, DE; Freund Bernhard, Gau-Algesheim, DE; Bachtler Wulf, Mainz, DE; Jaeger Joachim, Bruchsal, DE; Eicher Joachim, Dortmund, DE;
 (74) Majlingová Marta, Ing., Bratislava, SK;
 (86) PCT/EP95/03183
 (87) WO96/06011
(54) Uzáver a nádoba s týmto uzáverom

7 (51) B65D 71/00

- (11) 282963**
 (21) 981-97
 (22) 18.01.1996
 (24) 09.01.2003
 (31) 08/376 171
 (32) 18.01.1995
 (33) US
 (40) 08.04.1998
 (73) THE MEAD CORPORATION, Dayton, OH, US;
 (72) Le Bras Philippe, Chateauroux, FR;
 (74) PATENTSERVIS BRATISLAVA, a. s., Bratislava, SK;
 (86) PCT/US96/00803
 (87) WO96/22235
(54) Nosič kontajnera škatuľového typu

7 (51) B65D 75/26

- (11) 282924**
 (21) 526-97
 (22) 26.10.1995
 (24) 09.01.2003
 (31) P 44 38 527.7
 (32) 31.10.1994
 (33) DE
 (40) 08.10.1997

- (73) LTS LOHMANN THERAPIE-SYSTEME GMBH, Neuwied, DE;
- (72) Koch Reinhard, Sinzig, DE; Müller Frank, Rengsdorf, DE; Becher Frank, Koblenz, DE;
- (74) PATENTSERVIS BRATISLAVA, a. s., Bratislava, SK;
- (86) PCT/EP95/04205
- (87) WO96/13445
- (54) Obal na náplasť s účinnou látkou bezpečný pre deti a spôsob jeho výroby**
-
- 7 (51) B65D 77/22, 90/48**
(11) 282998
 (21) 858-96
 (22) 20.10.1995
 (24) 09.01.2003
 (31) P 1 95 10 489.7
 (32) 27.03.1995
 (33) DE
 (40) 04.06.1997
 (73) Robert Bosch GmbH, Stuttgart, DE;
 (72) Domke Klaus, Ditzingen, DE;
 (74) Bušová Eva, JUDr., Bratislava, SK;
 (86) PCT/DE95/01461
 (87) WO96/14255
- (54) Pretlakový ventil na obaly**
-
- 7 (51) C03C 13/00, 13/06**
(11) 282996
 (21) 1111-98
 (22) 14.02.1997
 (24) 09.01.2003
 (31) 960705
 (32) 16.02.1996
 (33) FI
 (40) 11.06.1999
 (73) Paroc Group OY AB, Vantaa, FI;
 (72) Perander Michael, Pargas, FI; Hakala Jan, Abo, FI;
 (74) PATENTSERVIS BRATISLAVA, a. s., Bratislava, SK;
 (86) PCT/FI97/00096
 (87) WO97/30002
- (54) Minerálne vlákno**
-
- 7 (51) C03C 17/30, B05D 5/06, C03C 17/09, C23C 16/22, 16/40**
(11) 282993
 (21) 915-93
 (22) 21.12.1992
 (24) 09.01.2003
 (31) 07/814,366, 07/814,352
 (32) 26.12.1991, 27.12.1991
 (33) US, US
 (40) 12.01.1994
 (73) ELF Atochem North America, INC., Philadelphia, PA, US;
 (72) Russo David A., Norristown, PA, US; Dirx Ryan R., Glenmoore, PA, US; Florczak Glenn P., East Brunswick, NJ, US;
 (74) Hörmannová Zuzana, Ing., Bratislava, SK;
 (86) PCT/US92/10872
 (87) WO93/12892
- (54) Spôsob ukladania filmu na sklenenom substráte metódou nanášania z chemických pár**
-
- 7 (51) C03C 25/10**
(11) 282871
 (21) 1124-97
 (22) 20.02.1996
 (24) 09.01.2003
 (31) 95200424.0
 (32) 21.02.1995
 (33) EP
 (40) 04.02.1998
 (73) ROCKWOOL LAPINUS B.V., Melick-Herkenbosch, NL;
 (72) Huijs Mathijs Johannus Anthonius Maria, Kessel, NL; Cuypers Jean Marie Wilhelmus, Hunsel, NL; Husemoen Thor, Roskilde, DK;
 (74) Majlingová Marta, Ing., Bratislava, SK;
 (86) PCT/EP96/00718
 (87) WO96/26164
- (54) Spôsob výroby produktu na báze minerálnej vlny**
-
- 7 (51) C04B 35/105, 35/106**
(11) 283009
 (21) 1738-99
 (22) 10.06.1998
 (24) 09.01.2003
 (31) 197 27 917.1
 (32) 01.07.1997
 (33) DE
 (40) 09.10.2000
 (73) DIDIER-WERKE AG, Wiesbaden, DE;
 (72) Mossal Karl-Heinz, Idstein, DE; Yesiltas Selim, Oestrich, DE; Kleinevoss Albert, Hoehr, DE; Weichert Thomas, Bad Schwalbach, DE;
 (74) Juran Svetozár, JUDr., Bratislava, SK;
 (86) PCT/EP98/03513
 (87) WO99/01399
- (54) Žiaruvzdorný materiál na báze chrómkorundu, chrómkorundový výstelkový kameň a jeho použitie**
-
- 7 (51) C04B 40/00, 28/02**
(11) 282992
 (21) 1678-98
 (22) 04.12.1998
 (24) 09.01.2003
 (31) 197 54 446.0
 (32) 08.12.1997
 (33) DE
 (40) 06.08.1999
 (73) DYCKERHOFF AG, Wiesbaden, DE;
 (72) Deuse Thomas, Offenbach, DE; Mann Kurt, Beckum, DE;
 (74) PATENTSERVIS BRATISLAVA, a. s., Bratislava, SK;
- (54) Spôsob výroby striekaného betónu a striekaný betón**
-
- 7 (51) C04B 41/64, 41/68, C09D 183/04**
(11) 282990
 (21) 361-96
 (22) 15.03.1996
 (24) 09.01.2003
 (31) 195 13 238.6
 (32) 07.04.1995
 (33) DE
 (40) 06.11.1996

- (73) WACKER-CHEMIE GMBH, München, DE;
 (72) Weber Helmut, prof. Dr., Ebersberg, DE; Gollwitzer Leonhard, Jetzendorf, DE; Matschiner Ulrike, München, DE;
 (74) Hörmannová Zuzana, Ing., Bratislava, SK;
 (54) **Spôsob vodoodpuďujúcej impregnácie muriva**
-
- 7 (51) C07B 35/00, 35/02, 63/00**
(11) 282965
 (21) 508-98
 (22) 20.04.1998
 (24) 09.01.2003
 (40) 08.11.1999
 (73) SLOVAKOFARMA, a. s., Hlohovec, SK;
 (72) Gömöry Juraj, Ing., Hlohovec, SK; Karabinoš Jozef, Ing., Hlohovec, SK; Kollár Miroslav, Hlohovec, SK; Spevár Ferdinand, Hlohovec, SK;
 (54) **Spôsob zníženia obsahu butylfenylnketónu vo fenylbutylkarbinole**
-
- 7 (51) C07C 17/07, C07B 39/00**
(11) 282980
 (21) 817-94
 (22) 08.07.1994
 (24) 09.01.2003
 (40) 07.02.1996
 (73) VUP, a. s., Prievidza, SK; SLOVAKOFARMA, a. s., Hlohovec, SK;
 (72) Macho Vendelín, prof. Ing., DrSc., Partizánske, SK; Jureček Ľudovít, Ing., CSc., Prievidza, SK; Jurečková Emília, Ing., Prievidza, SK; Komora Ladislav, Ing., CSc., Prievidza, SK; Čamaj Vladimír, Ing., CSc., Prievidza, SK; Manduch Milan, Ing., Hlohovec, SK;
 (54) **Spôsob selektívnej hydrobromácie olefinicky nenasýtených zlúčenín**
-
- 7 (51) C07C 59/305, 59/353, 59/315, C07D 257/04, A61K 31/19**
(11) 282897
 (21) 1286-97
 (22) 05.02.1996
 (24) 09.01.2003
 (31) 08/409 780
 (32) 24.03.1995
 (33) US
 (40) 11.02.1999
 (73) WARNER-LAMBERT COMPANY, Morris Plains, NJ, US;
 (72) Bisgaier Charles Larry, Ann Arbor, MI, US; Creger Paul Leroy, Ann Arbor, MI, US; Saltiel Alan Robert, Ann Arbor, MI, US; Tafuri Sherrie Rae, Dexter, MI, US;
 (74) Bušová Eva, JUDr., Bratislava, SK;
 (86) PCT/US96/01639
 (87) WO96/30328
 (54) **Dialkylétery obsahujúce koncové karboxyskupiny alebo tetrazolové skupiny a farmaceutická kompozícia obsahujúca tieto dialkylétery**
-
- 7 (51) C07C 229/08, 255/19, 255/22, 227/04**
(11) 282865
 (21) 1645-97
 (22) 13.05.1996
 (24) 09.01.2003
 (31) 08/474 874
 (32) 07.06.1995
 (33) US
 (40) 06.05.1998
 (73) WARNER-LAMBERT COMPANY, Morris Plains, NJ, US;
 (72) Grote Todd Michel, Holland, MI, US; Huckabee Brian Keith, Holland, MI, US; Mulhern Thomas, Hudsonville, MI, US; Sobieray Denis Martin, Holland, MI, US; Titus Robert Daniel, Indianapolis, IN, US;
 (74) Bušová Eva, JUDr., Bratislava, SK;
 (86) PCT/US96/06819
 (87) WO96/40617
 (54) **Spôsob prípravy kyseliny (S)-3-(aminometyl)-5-metylhexánovej a medziprodukty**
-
- 7 (51) C07C 237/30, 237/38, 233/65, A61K 31/165**
(11) 282900
 (21) 1325-97
 (22) 03.04.1996
 (24) 09.01.2003
 (31) 08/415 248, 08/415 694, 08/415 677, 08/415 847
 (32) 03.04.1995, 03.04.1995, 03.04.1995, 03.04.1995
 (33) US, US, US, US
 (40) 09.09.1998
 (73) CENTAUR PHARMACEUTICALS, INC., Sunnysvale, CA, US;
 (72) Flitter William David, Mountain View, CA, US; Garland William A., San Mateo, CA, US; Wilcox Allan L., Fremont, CA, US; Paylor Richard E., Bethesda, MD, US;
 (74) Žovicová Viera, Mgr., Bratislava, SK;
 (86) PCT/US96/04538
 (87) WO96/31462
 (54) **Benzamidová zlúčenina, spôsob jej prípravy, farmaceutická kompozícia s jej obsahom a jej použitie**
-
- 7 (51) C07C 251/60, 251/86, A01N 33/24, 33/26**
(11) 282886
 (21) 867-99
 (22) 19.12.1997
 (24) 09.01.2003
 (31) 197 00 097.5
 (32) 03.01.1997
 (33) DE
 (40) 08.11.1999
 (73) BASF AKTIENGESELLSCHAFT, Ludwigshafen, DE;
 (72) Kardorff Uwe, Mannheim, DE; Hill Regina Luise, Speyer, DE; Rack Michael, Heidelberg, DE; Von Deyn Wolfgang, Neustadt, DE; Engel Stefan, Idstein, DE; Otten Martina, Ludwigshafen, DE; Witschel Matthias, Ludwigshafen, DE; Baumann Ernst, Dudenhofen, DE; Rheinheimer Joachim, Ludwigshafen, DE; Mayer Guido, Neustadt, DE; Misslitz Ulf, Neustadt, DE; Westphalen Karl-Otto, Speyer, DE; Walter Helmut, Oberrigheim, DE;
 (74) Žovicová Viera, Mgr., Bratislava, SK;

- (86) PCT/EP97/07211
 (87) WO98/29383
 (54) **2-Benzoylcyklohexán-1,3-dióny, spôsob ich prípravy, kompozície s ich obsahom a ich použitie**
-
- 7 (51) C07C 281/12, C07D 233/52, C07C 337/08, C07D 239/18, 317/70, A61K 31/19, 31/415, 31/505, 31/36**
(11) 282894
 (21) 1249-98
 (22) 20.03.1997
 (24) 09.01.2003
 (31) 96/03437
 (32) 20.03.1996
 (33) FR
 (40) 06.08.1999
 (73) HOECHST MARION ROUSSEL, Puteaux, FR; GENENTECH, INC., South San Francisco, CA, US;
 (72) Bernard Serge, Le Plessis Belleville, FR; Carniato Denis, Marcoussis, FR; Gourvest Jean-François, Claye-Souilly, FR; Teutsch Jean-Georges, Pantin, FR; Knolle Jochen, Kriftel, DE; Stilz Hans-Ulrich, Frankfurt am Main, DE; Wehner Volkmar, Sandberg, DE; Bodary Sarah C., San Bruno, CA, US; Gadek Thomas R., Oakland, CA, US; McDowell Robert S., San Francisco, CA, US; Pitti Robert M., El Cerrito, CA, US;
 (74) Bušová Eva, JUDr., Bratislava, SK;
 (86) PCT/FR97/00487
 (87) WO97/34865
 (54) **Tricyklické zlúčeniny, spôsob ich prípravy a medziprodukty tohto spôsobu, ich použitie ako liečiv a farmaceutické zmesi, ktoré ich obsahujú**
-
- 7 (51) C07C 311/00, C07D 317/62, 319/18, 277/64, 307/82, 235/32, 277/82, A61K 31/34, 31/36, 31/415, 31/425**
(11) 282893
 (21) 1223-97
 (22) 07.03.1996
 (24) 09.01.2003
 (31) 08/401 838, 08/478 625
 (32) 10.03.1995, 07.06.1995
 (33) US, US
 (40) 04.02.1998
 (73) G. D. SEARLE & CO., Chicago, IL, US;
 (72) Getman Daniel P., Chesterfield, MO, US; Decrescenzo Gary A., St. Peter, MO, US; Freskos John N., Clayton, MO, US; Vazquez Michael L., Gurnee, IL, US; Sikorski James A., Des Peres, MO, US; Devadas Balekudru, Chesterfield, MO, US; Nagarajan Srinivasan, Chesterfield, MO, US; McDonald Joseph J., Ballwin, MO, US;
 (74) ROTT, RŮŽIČKA & GUTTMANN, v. o. s., Bratislava, SK;
 (86) PCT/US96/02682
 (87) WO96/28418
 (54) **Sulfonylalkanoylamino hydroxyetylaminno sulfonamidová zlúčenina, jej použitie a kompozícia s jej obsahom**
-
- 7 (51) C07C 311/00, C07D 209/42, 213/55, 235/24, 257/04, 277/56, 277/82, 263/56, 307/91, 333/34, 333/62, A61K 31/40, 31/535, 31/42, 31/44, 31/34, 31/38, 31/41, 38/18**
(11) 282995
 (21) 984-98
 (22) 22.01.1997
 (24) 09.01.2003
 (31) 30082, 213555
 (32) 23.01.1996, 13.08.1996
 (33) JP, JP
 (40) 13.04.1999
 (73) SHIONOGI and CO., LTD., Osaka-shi, Osaka, JP;
 (72) Watanabe Fumihiko, Kitakatsuragi-gun, Nara, JP; Tsuzuki Hiroshige, Tsuzuki-gun, Kyoto, JP; Ohtani Mitsuaki, Nara-shi, Nara, JP;
 (74) PATENTSERVIS BRATISLAVA, a. s., Bratislava, SK;
 (86) PCT/JP97/00126
 (87) WO97/27174
 (54) **Zlúčenina na inhibíciu metaloproteázy a prostriedok s jej obsahom**
-
- 7 (51) C07C 323/40, 323/63, 323/65, C07D 207/16, 207/28, 211/62, 213/81, 307/68, A61K 31/165**
(11) 282973
 (21) 1095-99
 (22) 10.02.1998
 (24) 09.01.2003
 (31) 9/44836, 9/165085, 10/26688
 (32) 12.02.1997, 05.06.1997, 23.01.1998
 (33) JP, JP, JP
 (40) 16.05.2000
 (73) JAPAN TOBACCO INC., Minato-ku, Tokyo, JP;
 (72) Shinkai Hisahi, Takatsuki-shi, Osaka, JP; Maeda Kimiya, Takatsuki-shi, Osaka, JP; Okamoto Hiroshi, Takatsuki-shi, Osaka, JP;
 (74) ROTT, RŮŽIČKA & GUTTMANN, v. o. s., Bratislava, SK;
 (86) PCT/JP98/00542
 (87) WO98/35937
 (54) **Inhibitor aktivity CETP, zlúčeniny tvoriace jeho aktívnu zložku, ich použitie, profylaktické alebo terapeutické prostriedky a kompozícia s ich obsahom**
-
- 7 (51) C07D 207/16, 401/12, 403/12, A61K 31/40, 31/44, 31/505**
(11) 282904
 (21) 608-99
 (22) 05.11.1997
 (24) 09.01.2003
 (31) 08/746 295
 (32) 07.11.1996
 (33) US
 (40) 10.04.2000
 (73) NOVARTIS AG, Basel, CH;
 (72) Villhauer Edwin Bernard, Morristown, NJ, US;
 (74) Čechvalová Dagmar, Bratislava, SK;
 (86) PCT/EP97/06125
 (87) WO98/19998
 (54) **N-Substituované 2-kyanopyrolidíny, spôsob ich prípravy, medziprodukty, farmaceutický prostriedok, ktorý ich obsahuje a ich použitie**

7 (51) C07D 211/56, A61K 31/445

- (11) **282925**
 (21) 207-98
 (22) 10.06.1996
 (24) 09.01.2003
 (31) PCT/IB95/00683
 (32) 24.08.1995
 (33) WO
 (40) 12.03.1999
 (73) PFIZER INC., New York, NY, US;
 (72) Satake Kunio, Handa-shi, Aichi-ken, JP; Shishido Yuji, Chita-gun, Aichi-ken, JP; Wakabayashi Hiroaki, Kariya-shi, Aichi-ken, JP;
 (74) Bušová Eva, JUDr., Bratislava, SK;
 (86) PCT/IB96/00572
 (87) WO97/08144
 (54) **Substituované benzylaminopiperidíny, ich použitie a farmaceutické prostriedky na ich báze**

7 (51) C07D 239/42, A01N 43/54

- (11) **282969**
 (21) 1330-94
 (22) 07.11.1994
 (24) 09.01.2003
 (31) 3368/93-1, 2393/94-2
 (32) 09.11.1993, 28.07.1994
 (33) CH, CH
 (40) 07.06.1995
 (73) NOVARTIS AG, Basel, CH;
 (72) Baettig Willy, Pratteln, CH; Hanreich Reinhard Georg, Dr., Basle, CH;
 (74) Čechvalová Dagmar, Bratislava, SK;
 (54) **Kryštalová modifikácia (4-cyklopropyl-6-metylpyrimidin-2-yl) fenylamínu, spôsob jej výroby, fungicídne prostriedky obsahujúce túto modifikáciu ako účinnú látku a ich použitie**

7 (51) C07D 249/08, 233/60, A61K 31/41

- (11) **282902**
 (21) 1351-97
 (22) 02.04.1996
 (24) 09.01.2003
 (31) MI95A000707
 (32) 07.04.1995
 (33) IT
 (40) 04.02.1998
 (73) ZAMBON GROUP S. P. A., Vicenza, IT; ISAGRO S.P.A., Milano, IT;
 (72) Albini Enrico, Pavia, IT; Schioppacassi Giovanna, Rho, IT;
 (74) Majlingová Marta, Ing., Bratislava, SK;
 (86) PCT/EP96/01443
 (87) WO96/31490
 (54) **Azolové zlúčeniny s antimykotickou aktivitou na použitie v humánnej medicíne, vo veterinárnej medicíne a farmaceutický prostriedok s ich obsahom**

7 (51) C07D 277/30, A61K 31/425, C07D 213/55, 307/54, 239/26, 333/24, 241/12, 417/12

- (11) **282977**
 (21) 889-98
 (22) 17.12.1996
 (24) 09.01.2003

- (31) MI95A002773
 (32) 28.12.1995
 (33) IT
 (40) 02.12.1998
 (73) ZAMBON GROUP S. P. A., Vicenza, IT;
 (72) Pellacini Franco, Milano, IT; Fantucci Mario, Milano, IT; Norcini Gabriele, Vizzola Ticino, IT; Romagnano Stefano, Buccinasco, IT; Santangelo Francesco, Milano, IT; Semeraro Claudio, Bresso, IT;
 (74) Majlingová Marta, Ing., Bratislava, SK;
 (86) PCT/EP96/05663
 (87) WO97/24342
 (54) **Tiolové deriváty, spôsob ich výroby, farmaceutický prostriedok s ich obsahom a ich použitie**

7 (51) C07D 277/82, 263/58, A61K 31/42, 31/425, C07B 59/00, A61K 51/04

- (11) **282919**
 (21) 1532-98
 (22) 02.05.1997
 (24) 09.01.2003
 (31) 96201282.9
 (32) 10.05.1996
 (33) EP
 (40) 12.03.1999
 (73) Janssen Pharmaceutica N. V., Beerse, BE;
 (72) Kennis Ludo Edmond Josephine, Beerse, BE; Mertens Josephus Carolus, Beerse, BE; Pieters Serge Maria Aloysius, Beerse, BE;
 (74) Bušová Eva, JUDr., Bratislava, SK;
 (86) PCT/EP97/02505
 (87) WO97/43271
 (54) **Alkylaminobenzotiazolový a -benzoxazolový derivát, spôsob jeho prípravy, použitie a farmaceutický prostriedok na jeho báze**

7 (51) C07D 295/092, A61K 31/445, C07C 275/64, A61K 31/17

- (11) **282953**
 (21) 1713-97
 (22) 14.06.1996
 (24) 09.01.2003
 (31) P 95 01756
 (32) 15.06.1995
 (33) HU
 (40) 03.06.1998
 (73) BIOREX KUTATÓ ÉS FEJLESZTŐ RT., Veszprém-Szabadságpuszta, HU;
 (72) Ürögdi László, Budapest, HU; Márványos Ede, Budapest, HU; Barabás Mihály, Budapest, HU; Jaszlits László, Budapest, HU; Bíró Katalin, Budapest, HU; Jednákovits Andrea, Szentendre, HU; Radványiné Hegedüs Erzsébet, Budapest, HU; Kürthy Mária, Budapest, HU; Udvardy Nagy Istvánné, Budapest, HU;
 (74) PATENTSERVIS BRATISLAVA, a. s., Bratislava, SK;
 (86) PCT/HU96/00033
 (87) WO97/00251
 (54) **Hydroxylamínové deriváty a spôsob ich prípravy, farmaceutický prostriedok s ich obsahom a ich použitie**

7 (51) C07D 309/10**(11) 282909**

(21) 1165-97

(22) 25.08.1997

(24) 09.01.2003

(31) 08/816 574

(32) 13.03.1997

(33) US

(40) 07.05.1999

(73) Ranbaxy Laboratories Limited, New Delhi, IN;

(72) Khanna Jag Mohan, New Delhi, IN; Kumar Yatendra, Gurgaon, Haryana, IN; Thaper Rajesh Kumar, Gurgaon, Haryana, IN; Misra Satyananda, New Delhi, IN; Kumar S. M. Dilep, New Delhi, IN;

(74) Bachratá Magdaléna, Mgr., Bratislava, SK;

(54) Amidy kyseliny dihydroxyheptánovej a spôsob ich prípravy**7 (51) C07D 309/28, A61K 31/35****(11) 282972**

(21) 785-96

(22) 15.12.1994

(24) 09.01.2003

(31) 9325841.6

(32) 17.12.1993

(33) GB

(40) 05.03.1997

(73) Biota Scientific Management PTY LTD, Glen Iris, VIC, AU;

(72) Williamson Christopher, Greenford, Middlesex, GB; White William James, Greenford, Middlesex, GB; Patel Vipulkumar, Greenford, Middlesex, GB;

(74) Bušová Eva, JUDr., Bratislava, SK;

(86) PCT/EP94/04154

(87) WO95/16680

(54) Kyselina 5-acetamido-2,3,4,5-tetradeoxy-4-guanidino-D-glycero-D-galakto-non-2-enopyranozónová v kryštalickej forme, spôsob jej prípravy a farmaceutické prípravky na jej báze**7 (51) C07D 309/30, 309/28, A61K 31/35****(11) 282950**

(21) 1145-91

(22) 23.04.1991

(24) 09.01.2003

(31) PJ 9800, PK 2896, PK 4537

(32) 24.04.1990, 19.10.1990, 11.02.1991

(33) AU, AU, AU

(40) 17.12.1991

(73) Biota Scientific Management PTY LTD, Melbourne, Victoria, AU;

(72) Von Itzstein Laurence Mark, Northcote, Victoria, AU; Wu Wen-Yang, Mount Waverley, Victoria, AU; Phan Tho Van, Carnegie, Victoria, AU; Danylec Basil, Victoria, AU; Jin Betty, Mount Waverley, Victoria, AU;

(74) Bušová Eva, JUDr., Bratislava, SK;

(54) Deriváty alfa-D-neuramínovej kyseliny, spôsob ich prípravy, ich použitie a farmaceutické prípravky na ich báze**7 (51) C07D 311/58, 311/24, 405/04, 407/12, 405/14, A61K 31/35****(11) 282979**

(21) 1272-98

(22) 20.03.1997

(24) 09.01.2003

(31) 9600682

(32) 21.03.1996

(33) ES

(40) 12.03.1999

(73) LABORATORIOS MENARINI S.A., Badalona, ES;

(72) Carganico Germano, Piode, IT; Mauleon Casellas David, Rubi, ES; Pascual Avellana Jaime, L'Hospitalet del Llobregat, ES; Garcia Perez Ma Luisa, El Masnou, ES; Palomer Benet Albert, Girona, ES;

(74) Majlingová Marta, Ing., Bratislava, SK;

(86) PCT/EP97/01418

(87) WO97/34885

(54) Benzopyránové deriváty, spôsob ich prípravy a ich použitie**7 (51) C07D 311/68, 311/60, 311/62, 311/58, A61K 31/35, 31/18****(11) 282955**

(21) 1319-98

(22) 24.09.1998

(24) 09.01.2003

(31) 197 42 509.7

(32) 26.09.1997

(33) DE

(40) 11.06.1999

(73) Aventis Pharma Deutschland GmbH, Frankfurt am Main, DE;

(72) Brendel Joachim, Dr., Bad Vilbel, DE; Gerlach Uwe, Dr., Hattersheim, DE; Lang Hans Jochen, Dr., Hofheim, DE; Weidmann Klaus, Dr., Kronberg, DE;

(74) Čechvalová Dagmar, Bratislava, SK;

(54) Chromány substituované sulfónamidovou skupinou, farmaceutické prostriedky, ktoré ich obsahujú a ich použitie na prípravu liekov**7 (51) C07D 403/06, A61K 31/40****(11) 282922**

(21) 248-97

(22) 17.05.1995

(24) 09.01.2003

(31) 9417310.1

(32) 27.08.1994

(33) GB

(40) 05.08.1998

(73) PFIZER RESEARCH AND DEVELOPMENT COMPANY, N. V./S. A., Dublin, IE;

(72) Harding Valerie Denise, Sandwich, Kent, GB; Macrae Ross James, Sandwich, Kent, GB; Ogilvie Ronald James, Sandwich, Kent, GB;

(74) Bušová Eva, JUDr., Bratislava, SK;

(86) PCT/EP95/01914

(87) WO96/06842

(54) Hydrobromidová soľ 3-(N-metyl-2(R)pyrolidinymetyl)-5-(2-fenylsulfonyletyl)-1H-indolu, spôsob jej výroby, použitie a farmaceutický prostriedok na jej báze

7 (51) C07D 403/10**(11) 282875**

(21) 570-99

(22) 24.10.1997

(24) 09.01.2003

(31) 60/029 326, 9625804.1

(32) 29.10.1996, 12.12.1996

(33) US, GB

(40) 14.02.2000

(73) MERCK & CO., INC., Rahway, NJ, US;

(72) Breen Patrick, Rahway, NJ, US; Dienemann Erik A., Rahway, NJ, US; Epstein Albert D., Rahway, NJ, US; Larson Karen A., Rahway, NJ, US; Kennedy Michael T., Rahway, NJ, US; Mahadevan Hari, Rahway, NJ, US;

(74) Majlingová Marta, Ing., Bratislava, SK;

(86) PCT/US97/19442

(87) WO98/18787

(54) Spôsob kryštalizácie losartanu draselného**7 (51) C07D 413/04****(11) 282994**

(21) 290-2001

(22) 26.10.1994

(24) 09.01.2003

(31) 08/144 138

(32) 27.10.1993

(33) US

(40) 09.07.1997

(73) Neurogen Corporation, Branford, CT, US;

(72) Albaugh Pamela, Clinton, CT, US; Hutchison Alan, Madison, CT, US;

(74) Bušová Eva, JUDr., Bratislava, SK;

(86) PCT/US94/12300

(87) WO95/11885

(54) 3-[3-(4-Etoxyfenyl)-[1,2,4]oxadiazol-5-yl]-1,5,6,7-tetrahydroindol-4-ón**7 (51) C07D 413/10, A61K 31/42****(11) 282869**

(21) 494-97

(22) 12.09.1995

(24) 09.01.2003

(31) 08/329 717, 08/329 717

(32) 26.10.1994, 26.10.1995

(33) US, US

(40) 14.01.1998

(73) PHARMACIA + UPJOHN COMPANY, Kalamazoo, MI, US;

(72) Hutchinson Douglas K., Kalamazoo, MI, US; Barbachyn Michael R., Kalamazoo, MI, US; Taniguchi Mikio, Tsukuba, Ibaraki, JP; Munesada Kiyotaka, Shimozuma, Ibaraki, JP; Yamada Hiroyoshi, Tsukuba, Ibaraki, JP;

(74) Bachratá Magdaléna, Mgr., Bratislava, SK;

(86) PCT/US95/10992

(87) WO96/13502

(54) Antimikrobiálne fenyloxazolidinóny**7 (51) C07D 471/04, 498/04, A61K 31/33, C07D 519/00 // (C07D 471/04, 221:00, 209:00) (C07D 498/04, 265:00, 209:00)****(11) 282971**

(21) 3966-92

(22) 29.12.1992

(24) 09.01.2003

(31) P 42 00 414.4, P 42 08 789.9, P 42 08 792.9

(32) 10.01.1992, 19.03.1992, 19.03.1992

(33) DE, DE, DE

(40) 10.09.2002

(73) BAYER AKTIENGESELLSCHAFT, Leverkusen, DE;

(72) Petersen Uwe, Dr., Leverkusen, DE; Krebs Andreas, Dr., Odenthal, DE; Schenke Thomas, Dr., Bergisch-Gladbach, DE; Philipps Thomas, Dr., Koeln, DE; Grohe Klaus, Dr., Odenthal, DE; Bremm Klaus-Dieter, Dr., Wuppertal, DE; Endermann Rainer, Dr., Wuppertal, DE; Metzger Karl-Georg, Dr., Wuppertal, DE; Haller Ingo, Dr., Wuppertal, DE;

(74) Hörmannová Zuzana, Ing., Bratislava, SK;

(54) Deriváty kyseliny chinolónkarboxylovej a nftyridónkarboxylovej**7 (51) C07D 471/04, A61K 31/435 // (C07D 471/04, 221:00, 209:00)****(11) 282970**

(21) 451-99

(22) 03.10.1997

(24) 09.01.2003

(31) 96/12229

(32) 08.10.1996

(33) FR

(40) 14.02.2000

(73) SANOFI-SYNTHELABO, Paris, FR;

(72) Evanno Yannick, Bullion, FR; Sevrin Mireille, Paris, FR; Maloizel Christian, Meudon, FR; Legalloudec Odette, Morigny, FR; George Pascal, Saint Arnoult en Yvelines, FR;

(74) Čechvalová Dagmar, Bratislava, SK;

(86) PCT/FR97/01750

(87) WO98/15552

(54) Deriváty 1H-pyrido[3,4-b]indol-4-karboxamidu, farmaceutická kompozícia, ktorá ich obsahuje, a spôsob ich prípravy**7 (51) C07D 471/18, A61K 31/46****(11) 282944**

(21) 422-98

(22) 04.11.1996

(24) 09.01.2003

(31) 1223/95, 0146/96

(32) 02.11.1995, 13.02.1996

(33) DK, DK

(40) 07.10.1998

(73) NeuroSearch A/S, Ballerup, DK;

(72) Scheel-Krüger Jorgen, Glostrup, DK; Olsen Gunnar M., Copenhagen, DK; Nielsen Elsebet Ostergaard, Copenhagen, DK; Dahl Bjarne Hugo, Allerød, DK; Jensen Leif Helh, Copenhagen, DK;

(74) Bachratá Magdaléna, Mgr., Bratislava, SK;

(86) PCT/EP96/04793

(87) WO97/16451

(54) Tavené tropánové deriváty, spôsob ich výroby, farmaceutický prostriedok s ich obsahom a ich použitie

- 7 (51) C07D 495/04, 498/04, 513/04, A61K 31/55, A61P 7/00, 31/00 // (C07D 495/04, 333:00, 243:00) (C07D 498/04, 267:00, 209:00) (C07D 498/04, 333:00, 267/00) (C07D 513/04, 333:00, 281:00)**
(11) 282962
 (21) 1141-96
 (22) 30.01.1995
 (24) 09.01.2003
 (31) 08/207 330, 08/351 611
 (32) 07.03.1994, 12.12.1994
 (33) US, US
 (40) 05.03.1997
 (73) WARNER-LAMBERT COMPANY, Morris Plains, NJ, US;
 (72) Boschelli Diane Harris, Plymouth, MI, US; Connor David Thomas, Ann Arbor, MI, US; Kramer James Bernard, Sylvania, OH, US; Unangst Paul Charles, Ann Arbor, MI, US;
 (74) Bušová Eva, JUDr., Bratislava, SK;
 (86) PCT/US95/01275
 (87) WO95/24408
(54) Heterocyklická zlúčenina, farmaceutická kompozícia na jej báze a jej použitie

- 7 (51) C07H 19/06**
(11) 283003
 (21) 80-98
 (22) 12.07.1996
 (24) 09.01.2003
 (31) 9515279.9
 (32) 25.07.1995
 (33) GB
 (40) 08.07.1998
 (73) ConPharma AS, Oslo, NO;
 (72) Myhren Finn, Porsgrunn, NO; Borretzen Bernt, Heistad, NO; Dalen Are, Trondheim, NO; Stokke Kjell Torgeir, Oslo, NO;
 (74) Majlingová Marta, Ing., Bratislava, SK;
 (86) PCT/NO96/00179
 (87) WO97/05154
(54) 1-β-D-Arabinofuranozylcytozinový derivát, jeho použitie a farmaceutický prípravok s jeho obsahom

- 7 (51) C07K 7/06, A61K 38/08**
(11) 282895
 (21) 204-94
 (22) 20.08.1992
 (24) 09.01.2003
 (31) 748 350
 (32) 22.08.1991
 (33) US
 (40) 05.10.1994
 (73) Administrators Of the Tulane Educational Fund, New Orleans, LA, US;
 (72) Bowers Cyril Y., New Orleans, LA, US; Coy David, New Orleans, LA, US;
 (74) Hörmannová Zuzana, Ing., Bratislava, SK;
 (86) PCT/US92/07026
 (87) WO93/04081
(54) Peptidy s aktivitou uvoľňujúcou rastový hormón, farmaceutická kompozícia s ich obsahom a spôsob ich prípravy

- 7 (51) C07K 14/435, A61K 38/17**
(11) 282961
 (21) 270-95
 (22) 28.06.1994
 (24) 09.01.2003
 (31) 93110528.2
 (32) 01.07.1993
 (33) EP
 (40) 09.08.1995
 (73) MERCK PATENT GESELLSCHAFT MIT BESCHRÄNKTER HAFTUNG, Darmstadt, DE;
 (72) Hemberger Jürgen, Aschaffenburg, DE; Melzer Guido, Hofheim/Ts., DE;
 (74) Bušová Eva, JUDr., Bratislava, SK;
 (86) PCT/EP94/02087
 (87) WO95/01375
(54) Purifikovaný proteín, spôsob jeho výroby a použitia a farmaceutický prostriedok na jeho báze

- 7 (51) C08F 8/28**
(11) 282968
 (21) 76-97
 (22) 21.07.1995
 (24) 09.01.2003
 (31) A 1448/94
 (32) 21.07.1994
 (33) AT
 (40) 10.09.1997
 (73) TEICH AKTIENGESELLSCHAFT, Obergrafendorf, AT;
 (72) Haschke Heinz, Kottlingbrunn, AT; Rausch Ralf, Wien, AT; Reiterer Franz, Innermanzing, AT; Wehrmann Felix, Wien, AT;
 (74) ROTT, RŮŽIČKA & GUTTMANN, v. o. s., Bratislava, SK;
 (86) PCT/AT95/00151
 (87) WO96/03443
(54) Vinylalkoholové kopolyméry, vo vode rozpustné filmy obsahujúce tieto vinylalkoholové kopolyméry, ich použitie ako baliaceho materiálu a spôsob ich výroby

- 7 (51) C08J 5/18, A61L 15/26, 15/62, C08G 63/08**
(11) 282974
 (21) 971-96
 (22) 13.01.1995
 (24) 09.01.2003
 (31) 08/188 271
 (32) 28.01.1994
 (33) US
 (40) 04.06.1997
 (73) THE PROCTER AND GAMBLE COMPANY, Cincinnati, OH, US;
 (72) Noda Isao, Fairfield, OH, US;
 (74) PATENTSERVIS BRATISLAVA, a. s., Bratislava, SK;
 (86) PCT/US95/00585
 (87) WO95/20621
(54) Biodegradovateľná 3-polyhydroxybutyrát-3-polyhydroxyhexanoátová kopolymérna fólia a absorpčný výrobok s jej obsahom

- 7 (51) C08L 23/16, B32B 27/32, C09J 123/16 // (C08L 23/16, 23:16)**
(11) 282881
 (21) 1648-96
 (22) 19.12.1996
 (24) 09.01.2003
 (31) 09501068
 (32) 22.12.1995
 (33) BE
 (40) 10.12.1997
 (73) POLYPROPYLENE BELGIUM (Naamloze Vennootschap), Antwerpen, BE;
 (72) Mikielski Raymond, Ing., La Hulpe, BE; Deblauwe Veerle, Dr., Londerzeel, BE; Wilkin Mathieu, Ing., Wemmel, BE;
 (74) Hörmannová Zuzana, Ing., Bratislava, SK;
(54) Kompozícia na báze štatistických kopolymérov propylénu, spôsob jej výroby, viacvrstvé termotmeliace fólie a ich použitie

- 7 (51) C12N 1/20, A61K 35/74, A23C 9/12, 9/123, 9/127, A23L 1/24 // (C12N 1/20, C12R 1:225, 1:23, 1:00)**
(11) 283008
 (21) 219-2000
 (22) 18.08.1998
 (24) 09.01.2003
 (31) PO 8699, PP 3225
 (32) 21.08.1997, 28.04.1998
 (33) AU, AU
 (40) 12.09.2000
 (73) NEW ZEALAND DAIRY BOARD, Wellington, NZ;
 (72) Gill Harsharnjit S., Palmerston North, NZ; Smart John B., Palmerston North, NZ; Gopal Pramod K., Palmerston North, NZ;
 (74) PATENTSERVIS BRATISLAVA, a. s., Bratislava, SK;
 (86) PCT/NZ98/00122
 (87) WO99/10476
(54) Biologicky čistá kultúra Lactobacillus rhamnosus, kompozícia s jej obsahom a jej použitie

- 7 (51) C12N 9/22, A61K 38/46, C07K 1/00**
(11) 282957
 (21) 1495-94
 (22) 28.05.1993
 (24) 09.01.2003
 (31) 07/895 300
 (32) 08.06.1992
 (33) US
 (40) 10.01.1996
 (73) GENENTECH, INC., South San Francisco, CA, US;
 (72) Frenz John, Millbrae, CA, US; Shire Steven J., Belmont, CA, US; Sliwkowski Mary B., San Carlos, CA, US;
 (74) PATENTSERVIS BRATISLAVA, a. s., Bratislava, SK;
 (86) PCT/US93/05136
 (87) WO93/25670
(54) Spôsob prípravy vyčistenej deaminovanej DNázy, deaminovaná a nedeaminovaná ľudská DNáza, DNázový a farmaceutický prostriedok

- 7 (51) C12N 15/11, 15/63, A61K 35/36, 31/65**
(11) 282873
 (21) 760-91
 (22) 21.03.1991
 (24) 09.01.2003
 (31) 497 431
 (32) 22.03.1990
 (33) US
 (40) 19.02.1992
 (73) Sloan-Kettering Institute For Cancer Research, New York, NY, US;
 (72) Houghton Alan N., New York, NY, US; Vijaya-saradhi Setaluri, New York, NY, US;
 (74) Bušová Eva, JUDr., Bratislava, SK;
(54) Izolovaná molekula nukleovej kyseliny, funkčný fragment melanómového polypeptidu gp75, polypeptid, expresný vektor, ich použitie a vakcíny

- 7 (51) C12P 13/20**
(11) 282923
 (21) 1763-98
 (22) 18.12.1998
 (24) 09.01.2003
 (31) A 2191/97
 (32) 29.12.1997
 (33) AT
 (40) 12.07.1999
 (73) DSM Chemie Linz GmbH, Linz, AT;
 (72) Giselbrecht Karl-Heinz, Pasching, AT; Schaller Josef, Linz, AT;
 (74) Tomeš Pavol, Ing., Bratislava, SK;
(54) Spôsob výroby kyseliny L-asparágovej

- 7 (51) C12P 13/22, C12N 1/20, 15/68, 15/71 // (C12N 1/20, C12R 1:19)**
(11) 282954
 (21) 1110-96
 (22) 28.08.1996
 (24) 09.01.2003
 (31) 95 18076.6
 (32) 05.09.1995
 (33) GB
 (40) 07.05.1997
 (73) Degussa Aktiengesellschaft, Frankfurt, DE;
 (72) Camakaris Helen, Dr., Eaglemont, AU; Cowan Peter, Dr., Brighton, AU; Pittard James, prof., Research, AU;
 (74) Bušová Eva, JUDr., Bratislava, SK;
(54) Mutantné kmene E. coli so zvýšenou schopnosťou produkovať L-tryptofán, spôsob stabilizácie ich charakteristík a spôsob produkcie L-tryptofánu

- 7 (51) C12P 19/04, C08B 37/00**
(11) 282870
 (21) 548-2001
 (22) 23.04.2001
 (24) 09.01.2003
 (40) 06.11.2002
 (73) PLEURAN, s. r. o., Bratislava, SK;
 (72) Gabrižová Leona, Ing., Bratislava, SK;
 (74) Holoubková Mária, Ing., Bratislava, SK;
(54) Spôsob izolácie imunostimulačného glukánu z hlívy ustricovej

7 (51) C12P 41/00, 11/00, 7/24, 13/04, C07C 317/00, 315/00
(11) 282932
 (21) 912-92
 (22) 26.03.1992
 (24) 09.01.2003
 (31) 07/676 102, 07/689 300, 07/844 724
 (32) 27.03.1991, 22.04.1991, 02.03.1992
 (33) US, US, US
 (40) 16.12.1992
 (73) Celgene Corporation, Warren, NJ, US;
 (72) Zeitlin Andrew L., Somerville, NJ, US; Raju Muppala S., Bridgewater, NJ, US; Stirling David L., Fanwood, NJ, US;
 (74) Bušová Eva, JUDr., Bratislava, SK;
(54) Spôsob enantiomérmého obohacovania zmesi D- a L-treo-2-amino-3-hydroxy-3-fenylpropiónových kyselín

7 (51) C21B 13/14
(11) 282985
 (21) 1783-98
 (22) 26.06.1997
 (24) 09.01.2003
 (31) A/1154/96
 (32) 28.06.1996
 (33) AT
 (40) 11.06.1999
 (73) Voest-Alpine Industrieranlagenbau GmbH, Linz, AT; POHANG IRON & STEEL CO., LTD., Pohang City, Kyong, Sang Book-Do, KR; RESEARCH INSTITUTE OF INDUSTRIAL SCIENCE & TECHNOLOGY, INCORPORATED FOUNDATION, Pohang City, KR;
 (72) Kepplinger Leopold Werner, Leonding, AT; Wallner Felix, Linz, AT; Schenk Johannes, Linz, AT; Lee Il-Ock, Pohang, KR; Kim Yong-Ha, Pohang, KR; Park Moon Duk, Pohang City, KR;
 (74) Hörmannová Zuzana, Ing., Bratislava, SK;
 (86) PCT/AT97/00143
 (87) WO98/02586
(54) Spôsob výroby tekutého surového železa alebo tekutých polotovarov z ocele a zariadenie na vykonávanie spôsobu

7 (51) C21B 13/14, 13/00
(11) 282975
 (21) 1674-98
 (22) 09.06.1997
 (24) 09.01.2003
 (31) A 1007/96
 (32) 10.06.1996
 (33) AT
 (40) 07.05.1999
 (73) VOEST-ALPINE INDUSTRIEANLAGENBAU GMBH, Linz, AT; POHANG IRON and STEEL Co., Pohang City, KR; RESEARCH INSTITUTE OF INDUSTRIAL SCIENCE AND TECHNOLOGY, INCORPORATED FOUNDATION, Kyong Sang Book-do, KR;
 (72) Kepplinger Leopold Werner, Leonding, AT; Wallner Felix, Linz, AT; Schenk Johannes-Leopold, Linz, AT;
 (74) Hörmannová Zuzana, Ing., Bratislava, SK;

(86) PCT/AT97/00118
 (87) WO97/47774
(54) Spôsob vsádzania nosičov kovu do tavnej splynovacej zóny a zariadenie na vykonávanie spôsobu

7 (51) C21B 13/14
(11) 282937
 (21) 480-97
 (22) 12.10.1995
 (24) 09.01.2003
 (31) A 1958/94, A 709/95, A 710/95
 (32) 17.10.1994, 25.04.1995, 25.04.1995
 (33) AT, AT, AT
 (40) 08.04.1998
 (73) Voest-Alpine Industrieranlagenbau GmbH, Linz, AT;
 (72) Diehl Jörg, Linz, AT; Rosenfellner Gerald, St. Peter/Au, AT; Kepplinger Leopold Werner, Leonding, AT; Milionis Konstantin, St. Georgen a/d Stiefling, AT; Siuka Dieter, Neuhofen, AT; Wiesinger Horst, Linz, AT;
 (74) Bezák Marián, Ing., Bratislava, SK;
 (86) PCT/AT95/00198
 (87) WO96/12044
(54) Spôsob výroby tekutého surového železa alebo oceľového polotovaru a železnej huby a zariadenie na vykonávanie spôsobu

7 (51) C22C 37/06, 38/38, 38/36, B02C 17/20
(11) 282903
 (21) 1337-96
 (22) 14.04.1995
 (24) 09.01.2003
 (31) 9400390
 (32) 18.04.1994
 (33) BE
 (40) 09.07.1997
 (73) MAGOTTEAUX INTERNATIONAL S.A., Vaux-sous-Chevremont, BE; AMIC INDUSTRIES LIMITED SCAW METALS DIVISION, Union junction works, Germinston, ZA;
 (72) Bonnevie Michel, Bovesse, BE;
 (74) PATENTSERVIS BRATISLAVA, a. s., Bratislava, SK;
 (86) PCT/BE95/00036
 (87) WO95/28506
(54) Spôsob prípravy mlecieho prostriedku a mlecí prostriedok takto vyrobený

7 (51) C25D 1/04
(11) 282866
 (21) 344-98
 (22) 16.09.1996
 (24) 09.01.2003
 (31) 7/244262, 8/106743
 (32) 22.09.1995, 26.04.1996
 (33) JP, JP
 (40) 02.12.1998
 (73) CIRCUIT FOIL LUXEMBOURG TRADING S.A.R.L., Wiltz, LU;
 (72) Otsuka Hideo, Otorozawa, Imaichi-city, Tochigiken, JP; Streeel Michel, Houffalize, BE; Suzuki Akitoshi, Otorozawa, Imaichi-city, Tochigiken, JP; Wolski Adam M., Edgewater Park, NJ, US;

- (74) PATENTSERVIS BRATISLAVA, a. s., Bratislava, SK;
 (86) PCT/IB96/00951
 (87) WO97/11210
(54) Spôsob výroby medenej fólie, medená fólia a jej použitie
-
- 7 (51) C25D 3/00, C23C 2/06**
(11) 282891
 (21) 1074-98
 (22) 20.02.1997
 (24) 09.01.2003
 (31) 96200465.1
 (32) 23.02.1996
 (33) EP
 (40) 14.02.2000
 (73) N.V. UNION MINIERE S.A., Brussels, BE;
 (72) Gilles Michael, Geel, BE; Sokolowski Richard, Raches, FR;
 (74) PATENTSERVIS BRATISLAVA, a. s., Bratislava, SK;
 (86) PCT/EP97/00864
 (87) WO97/31137
(54) Žiarový zinkovací kúpeľ
-
- 7 (51) D06F 37/22**
(11) 282883
 (21) 413-95
 (22) 30.03.1995
 (24) 09.01.2003
 (31) MI94U 000235
 (32) 30.03.1994
 (33) IT
 (40) 11.10.1995
 (73) PHILCO ITALIA S.p.A., Brembate di Sopra, IT;
 (72) Parolini Fiorenzo, Bellusco, IT; Tornari Giuseppe, Bergamo, IT;
 (74) Bezák Marián, Ing., Bratislava, SK;
(54) Podporná konštrukcia na praciú nádrž práčky
-
- 7 (51) E02D 17/08**
(11) 282989
 (21) 539-94
 (22) 04.09.1993
 (24) 09.01.2003
 (31) P 42 30 860.7
 (32) 15.09.1992
 (33) DE
 (40) 05.10.1994
 (73) Hess Wilhelm, Köln, DE;
 (72) Hess Wilhelm, Köln, DE;
 (74) Bezák Marián, Ing., Bratislava, SK;
 (86) PCT/EP93/02397
 (87) WO94/06972
(54) Zariadenie na paženie hlbokých výkopových rýh
-
- 7 (51) E03F 3/06, F16L 55/165**
(11) 282884
 (21) 1261-94
 (22) 21.04.1993
 (24) 09.01.2003
- (31) P 42 13 068.9
 (32) 21.04.1992
 (33) DE
 (40) 11.07.1995
 (73) HT Troplast AG, Troisdorf, DE;
 (72) Schmager Klaus, Ruppichterth-Winterscheid, DE;
 (74) Bušová Eva, JUDr., Bratislava, SK;
 (86) PCT/EP93/00973
 (87) WO93/21398
(54) Spôsob a zariadenie na opravu dopravného potrubia, najmä kanálového potrubia
-
- 7 (51) E04G 21/20, B28C 9/04**
(11) 282976
 (21) 693-97
 (22) 02.06.1997
 (24) 09.01.2003
 (31) 196 32 844.6, 297 04 499.0
 (32) 14.08.1996, 12.03.1997
 (33) DE, DE
 (40) 04.03.1998
 (73) Greisel-Baustoff-GmbH, Ortenburg, DE;
 (72) Greisel Franz Xaver, Ortenburg, DE;
 (74) Bachratá Magdaléna, Mgr., Bratislava, SK;
(54) Spôsob nanášania malty a zariadenie na vykonávanie tohto spôsobu
-
- 7 (51) F01K 7/00, 7/02**
(11) 282929
 (21) 731-97
 (22) 09.06.1997
 (24) 09.01.2003
 (40) 13.04.1999
 (73) Kormúth Štefan, Bratislava, SK;
 (72) Kormúth Štefan, Bratislava, SK;
 (74) Juran Svetozár, JUDr., Bratislava, SK;
(54) Rotačný viacstupňový parný stroj
-
- 7 (51) F04D 29/34**
(11) 282927
 (21) 1440-98
 (22) 23.04.1997
 (24) 09.01.2003
 (31) 9601589-6
 (32) 26.04.1996
 (33) SE
 (40) 10.12.1999
 (73) ABB Fläkt Aktiebolag, Stockholm, SE;
 (72) Säterdal Edgar, Rottne, SE;
 (74) Bušová Eva, JUDr., Bratislava, SK;
 (86) PCT/SE97/00683
 (87) WO97/41355
(54) Obežné koleso
-
- 7 (51) F16B 2/06, F16L 33/02**
(11) 282935
 (21) 940-92
 (22) 30.03.1992
 (24) 09.01.2003
 (31) 07/681,893
 (32) 08.04.1991
 (33) US

- (40) 06.04.1994
 (73) Hans Oetiker AG Maschinen-und Apparatefabrik, Horgen, CH;
 (72) Oetiker Hans, Horgen, CH;
 (74) Tomeš Pavol, Ing., Bratislava, SK;
(54) Svorka otvoreného typu

7 (51) F16B 13/06

- (11) 282936**
 (21) 635-96
 (22) 20.09.1995
 (24) 09.01.2003
 (31) P 44 35 628.5
 (32) 05.10.1994
 (33) DE
 (40) 06.11.1996
 (73) Upat GmbH & Co., Emmendingen, DE;
 (72) Frischmann Albert, Kenzingen, DE; Steuerer Paul, Teningen, DE; Anisi Aboulhassan, Schopp, DE;
 (74) Bezák Marián, Ing., Bratislava, SK;
 (86) PCT/EP95/03706
 (87) WO96/11343
(54) Rozpínacia kotva

7 (51) F16L 11/112, 11/14, F24D 3/14

- (11) 282911**
 (21) 1236-93
 (22) 05.11.1993
 (24) 09.01.2003
 (31) A 2222/92
 (32) 11.11.1992
 (33) AT
 (40) 05.10.1994
 (73) Harreither Gesellschaft m.b.H., Gafrenz, AT;
 (72) Ahrer Hermann, Waidhofen/Ybbs, AT;
 (74) PATENTSERVIS BRATISLAVA, a. s., Bratislava, SK;
(54) Prvok na výmenu tepla pri veľkoplošnom vykurovaní alebo chladení

7 (51) F16L 21/06, 55/17

- (11) 282915**
 (21) 1246-94
 (22) 11.10.1994
 (24) 09.01.2003
 (31) P 43 36 528.0
 (32) 26.10.1993
 (33) DE
 (40) 10.05.1995
 (73) gabo Systemtechnik GmbH, Bogen, DE;
 (72) Bauer Peter, Konzell, DE; Helf Walter, Straubing, DE;
 (74) Bušová Eva, JUDr., Bratislava, SK;
(54) Hrdlo rúrky

7 (51) F16L 41/08

- (11) 283001**
 (21) 1496-97
 (22) 11.03.1997
 (24) 09.01.2003
 (31) 196 11 682.1, 196 44 357.1, 297 02 083.8
 (32) 25.03.1996, 25.10.1996, 07.02.1997
 (33) DE, DE, DE
 (40) 04.03.1998

- (73) Kunststoffröhren Sendenhorst GmbH, Sendenhorst, DE;
 (72) Funke Hans-Günter, Sendenhorst, DE; Funke Norbert, Sendenhorst, DE;
 (74) ROTT, RŮŽIČKA & GUTTMANN, v. o. s., Bratislava, SK;
 (86) PCT/EP97/01232
 (87) WO97/36128
(54) Prípojka na kvapalinotesné spojenie s kanalizačnou rúrkou

7 (51) F16L 55/16, 55/28

- (11) 282918**
 (21) 1561-97
 (22) 20.05.1996
 (24) 09.01.2003
 (31) 9510433.7
 (32) 22.05.1995
 (33) GB
 (40) 08.04.1998
 (73) BG PLC, Reading, Berkshire, GB;
 (72) Stoves Derek, Newcastle upon Tyne, GB; Robinson William Edgar, Newcastle upon Tyne, GB;
 (74) Bušová Eva, JUDr., Bratislava, SK;
 (86) PCT/GB96/01199
 (87) WO96/37724
(54) Spôsob inštalácie plastového prírodného potrubia a zariadenie vo forme pružnej zostavy na vykonávanie tohto spôsobu

7 (51) F16L 59/02, 59/14

- (11) 282956**
 (21) 373-99
 (22) 19.09.1997
 (24) 09.01.2003
 (31) 1031/96, 60/036 074
 (32) 20.09.1996, 30.01.1997
 (33) DK, US
 (40) 13.03.2000
 (73) ROCKWOOL INTERNATIONAL A/S, Hedehusene, DK;
 (72) Hurley Steve, Bridgend, Mid Glamorgan, GB; Garn Claus Bugge, Mississauga, Ontario, CA;
 (74) PATENTSERVIS BRATISLAVA, a. s., Bratislava, SK;
 (86) PCT/DK97/00398
 (87) WO98/12466
(54) Potrubný modul na tepelnú izoláciu rúr a spôsob jeho výroby

7 (51) F17C 9/04, F25D 3/10

- (11) 283007**
 (21) 1135-96
 (22) 03.03.1995
 (24) 09.01.2003
 (31) 9400755-6
 (32) 07.03.1994
 (33) SE
 (40) 06.08.1997
 (73) AGA AKTIEBOLAG, Lidingö, SE;
 (72) Johansson Sven-Ake, Enskede, SE; Ekeblad Per Olof, Djursholm, SE;
 (74) Majlingová Marta, Ing., Bratislava, SK;

- (86) PCT/SE95/00228
 (87) WO95/24585
(54) Spôsob chladenia produktu a zariadenie na vykonávanie tohto spôsobu

7 (51) F22B 7/00, 37/22

- (11) 282930**
 (21) 1772-2001
 (22) 09.06.1997
 (24) 09.01.2003
 (40) 13.04.1999
 (73) Kormúth Štefan, Bratislava, SK;
 (72) Kormúth Štefan, Bratislava, SK;
 (74) Juran Svetozár, JUDr., Bratislava, SK;
(54) Parný reaktor na výrobu vysokotlakovej pary

7 (51) F22B 37/14

- (11) 282951**
 (21) 475-97
 (22) 16.10.1995
 (24) 09.01.2003
 (31) A/1952/94
 (32) 17.10.1994
 (33) AT
 (40) 03.06.1998
 (73) AE Energietechnik GmbH, Graz, AT;
 (72) Brändle Bernd, Graz, AT; Gilli Paul, Graz, AT; Hölblinger Werner, Graz, AT; Seidelberger Emmerich, Wien, AT;
 (74) Bušová Eva, JUDr., Bratislava, SK;
 (86) PCT/AT95/00203
 (87) WO96/12140
(54) Obklad chladiacich plôch

7 (51) F23C 5/06, F23D 1/02

- (11) 282933**
 (21) 407-98
 (22) 27.03.1998
 (24) 09.01.2003
 (31) 9-080206
 (32) 31.03.1997
 (33) JP
 (40) 07.10.1998
 (73) MITSUBISHI HEAVY INDUSTRIES, Ltd., Chiyoda-ku, Tokyo, JP;
 (72) Kaneko Shouzo, Chiyoda-ku, Tokyo, JP; Gengo Tadashi, Chiyoda-ku, Tokyo, JP; Sakamoto Kouichi, Chiyoda-ku, Tokyo, JP; Isoda Takayoshi, Chiyoda-ku, Tokyo, JP;
 (74) Bezák Marián, Ing., Bratislava, SK;
(54) Horák na práškové palivo

7 (51) F24F 13/06

- (11) 283000**
 (21) 1068-96
 (22) 04.02.1995
 (24) 09.01.2003
 (31) P 44 05 738.5
 (32) 23.02.1994
 (33) DE
 (40) 06.08.1997

- (73) SCHAKO Metallwarenfabrik Ferdinand Schad KG, Kolbingen, DE;
 (72) Müller Gottfried, Kolbingen, DE; Hipp Paul, Kolbingen, DE;
 (74) ROTT, RŮŽIČKA & GUTTMANN, v. o. s., Bratislava, SK;
 (86) PCT/EP95/00406
 (87) WO95/23318
(54) Vírivý výpust

7 (51) F25C 3/04

- (11) 282876**
 (21) 693-98
 (22) 01.10.1996
 (24) 09.01.2003
 (31) 9600122-7
 (32) 15.01.1996
 (33) SE
 (40) 11.02.1999
 (73) Lenko L. Nilsson, Östersund, SE;
 (72) Nilsson Lennart, Östersund, SE;
 (74) PATENTSERVIS BRATISLAVA, a. s., Bratislava, SK;
 (86) PCT/SE96/01229
 (87) WO97/26493
(54) Spôsob výroby umelého snehu a zariadenie na jeho vykonávanie

7 (51) F25C 3/04

- (11) 282948**
 (21) 340-97
 (22) 07.06.1995
 (24) 09.01.2003
 (31) 9403168-9
 (32) 21.09.1994
 (33) SE
 (40) 03.06.1998
 (73) Lenko L. Nilsson, Östersund, SE;
 (72) Nilsson Lennart, Östersund, SE;
 (74) PATENTSERVIS BRATISLAVA, a. s., Bratislava, SK;
 (86) PCT/SE95/00667
 (87) WO96/09505
(54) Spôsob výroby umelého snehu a zariadenie na jeho vykonávanie

7 (51) F25D 17/08, 11/02

- (11) 283006**
 (21) 1242-95
 (22) 03.04.1995
 (24) 09.01.2003
 (31) 1994-7080, 1994-17512, 1994-33558
 (32) 04.04.1994, 20.07.1994, 10.12.1994
 (33) KR, KR, KR
 (40) 07.02.1996
 (73) Samsung Electronics Co., Ltd., Suwon-city, Kyungki-do, KR;
 (72) Lim Jae Hoon, Suwon-city, Kyungki-do, KR; Kim Yong Myoung, Suwon-city, Kyungki-do, KR; Song Ki Woong, Suwon-city, Kyungki-do, KR; Park Seak Haeng, Suwon-city, Kyungki-do, KR;
 (74) ROTT, RŮŽIČKA & GUTTMANN, v. o. s., Bratislava, SK;

- (86) PCT/KR95/00030
 (87) WO95/27178
 (54) **Chladnička**

7 (51) F25J 3/04, B01D 3/16

- (11) **282908**
 (21) 321-95
 (22) 10.03.1995
 (24) 09.01.2003
 (31) 08/209 851
 (32) 11.03.1994
 (33) US
 (40) 07.02.1996
 (73) The BOC Group, Inc., New Providence, NJ, US;
 (72) McKeique Kevin, New York, NY, US; Krishnamurthy Ramachandran, Chestnut Ridge, NY, US;
 (74) Bezák Marián, Ing., Bratislava, SK;
 (54) **Spôsob kryogénneho rozdeľovania zmesi atmosférických plynov**

7 (51) F28B 1/02

- (11) **282942**
 (21) 237-96
 (22) 22.02.1996
 (24) 09.01.2003
 (31) 95 02127
 (32) 23.02.1995
 (33) FR
 (40) 05.02.1997
 (73) Société Anonyme dite: GEC ALSTHOM DE-LAS, Levallois-Perret, FR;
 (72) Andrieux Bernard, Ing., Boulogne, FR; Carpentier Daniel, Ing., Neuilly Sur Marne, FR;
 (74) Bezák Marián, Ing., Bratislava, SK;
 (54) **Rúrkový zväzok do parného kondenzátora**

7 (51) G08B 25/08, 13/22

- (11) **282912**
 (21) 540-97
 (22) 24.10.1995
 (24) 09.01.2003
 (31) PV 2648-94
 (32) 27.10.1994
 (33) CZ
 (40) 13.04.1999
 (73) Marguš Ludvík, Brno, CZ;
 (72) Marguš Ludvík, Brno, CZ;
 (74) Bachratá Magdaléna, Mgr., Bratislava, SK;
 (86) PCT/CZ95/00023
 (87) WO96/13820
 (54) **Elektronický zabezpečovací systém**

7 (51) G21C 9/004

- (11) **282898**
 (21) 234-2000
 (22) 21.02.2000
 (24) 09.01.2003
 (31) 476/99
 (32) 17.03.1999
 (33) AT
 (40) 09.10.2000

- (73) Urdl Franz Jos., Ing., Wien, AT;
 (72) Urdl Franz Jos., Ing., Wien, AT;
 (74) Juran Svetozár, JUDr., Bratislava, SK;
 (54) **Ochranné zariadenie jadrovej elektrárne a spôsob zníženia tlaku v priľahlých stavbách jadrovej elektrárne**

7 (51) H01B 7/28, 7/29, 7/295

- (11) **282879**
 (21) 974-98
 (22) 16.07.1998
 (24) 09.01.2003
 (31) PV 801-98
 (32) 16.03.1998
 (33) CZ
 (40) 18.01.2000
 (73) Kupilík Pavel - KABEX, Holýšov, CZ;
 (72) Kupilík Pavel, Holýšov, CZ;
 (74) Litváková Edita, Ing., Bratislava, SK;
 (54) **Kábel**

7 (51) H01B 9/02

- (11) **282880**
 (21) 975-98
 (22) 16.07.1998
 (24) 09.01.2003
 (31) PV 1440-98
 (32) 11.05.1998
 (33) CZ
 (40) 10.12.1999
 (73) Kupilík Pavel - KABEX, Holýšov, CZ;
 (72) Kupilík Pavel, Holýšov, CZ;
 (74) Litváková Edita, Ing., Bratislava, SK;
 (54) **Celkovo tienový silový kábel**

7 (51) H01L 31/118, 31/08, 31/0352

- (11) **282934**
 (21) 583-95
 (22) 05.05.1995
 (24) 09.01.2003
 (40) 05.03.1997
 (73) Elektrotechnický ústav SAV, Bratislava, SK; University of Florence, Firenze, IT; Institut für Schicht - und Ionentechnik, Forschungszentrum Jülich GmbH, Jülich, DE;
 (72) Dubecký František, Ing., CSc., Bratislava, SK; Darmo Juraj, Ing., Bratislava, SK; Pelfer Pier Giovanni, Firenze, IT; Kordoš Peter, Ing., DrSc., Bratislava, SK; Förster Arno, PhDr., Jülich, DE;
 (74) Bachratá Magdaléna, Mgr., Bratislava, SK;
 (54) **Detektor ionizujúceho žiarenia a spôsob jeho prípravy**

7 (51) H01R 4/10, 4/06

- (11) **282938**
 (21) 836-96
 (22) 25.06.1996
 (24) 09.01.2003
 (31) 95 08035
 (32) 04.07.1995
 (33) FR
 (40) 05.02.1997

- (73) LEGRAND, Limoges, FR; LEGRAND SNC, Limoges, FR;
- (72) Letourneux Laurent, Le Mans, FR; Rondeau Jean-Luc, La Chapelle Saint Aubin, FR; Tabuteau Pascal, Peze le Robert, FR;
- (74) ROTT, RŮŽIČKA & GUTTMANN, v. o. s., Bratislava, SK;
- (54) Spoj, spôsob jeho výroby a elektrické zariadenie obsahujúce aspoň jeden takýto spoj**
-

7 (51) H01R 13/73, H05K 7/12, H02G 3/12

- (11) 282959**
- (21) 1467-96
- (22) 13.11.1996
- (24) 09.01.2003
- (31) NO.95 13936
- (32) 23.11.1995
- (33) FR
- (40) 06.08.1997
- (73) LEGRAND, Limoges, FR; LEGRAND SNC, Limoges, FR;
- (72) Perrignon de Troyes Francois, Mont Saint Jean, FR; Decore Bertrand, La Chapelle Saint Aubin, FR;
- (74) ROTT, RŮŽIČKA & GUTTMANN, v. o. s., Bratislava, SK;
- (54) Nosič zariadenia, predovšetkým elektrického, na nasadenie na drážkové teleso**
-

7 (51) H02B 1/20

- (11) 282939**
- (21) 1748-97
- (22) 22.04.1997
- (24) 09.01.2003
- (31) 196 16 021.9
- (32) 23.04.1996
- (33) DE
- (40) 05.08.1998
- (73) AEG Niederspannungstechnik GmbH & Co. KG, Neumünster, DE;
- (72) Schlegel Torsten, Bad Münder, DE; Heusing Reinhard, Hessisch Oldendorf, DE;
- (74) PATENTSERVIS BRATISLAVA, a. s., Bratislava, SK;
- (86) PCT/EP97/02035
- (87) WO97/40561
- (54) Kontaktné ústrojenstvo v elektrických inštalčných prístrojoch**
-

7 (51) H04B 5/02, 5/06, G08C 17/00

- (11) 282997**
- (21) 222-98
- (22) 20.02.1998
- (24) 09.01.2003
- (31) PV 527-97
- (32) 20.02.1997
- (33) CZ
- (40) 13.04.1999
- (73) Šřovíček Pavel, Plzeň, CZ; Žižka Jaroslav, Ing., Třemošná, CZ;
- (72) Šřovíček Pavel, Plzeň, CZ; Žižka Jaroslav, Ing., Třemošná, CZ;
- (74) Litváková Edita, Ing., Bratislava, SK;
- (54) Zariadenie na bezkontaktný prenos signálov tónovej voľby**
-

(51)	(11)	(51)	(11)	(51)	(11)	(51)	(11)
A01B 29/04	282906	B01L 3/00	282943	C07D 207/16	282904	C25D 1/04	282866
A01K 5/02	282999	B05B 5/053	282892	C07D 211/56	282925	C25D 3/00	282891
A01N 47/24	282899	B22D 41/28	282940	C07D 239/42	282969	D06F 37/22	282883
A01N 47/36	282928	B23K 35/28	282878	C07D 249/08	282902	E02D 17/08	282989
A23G 3/04	282889	B28D 1/22	282887	C07D 277/30	282977	E03F 3/06	282884
A23L 1/302	282907	B29B 7/44	282964	C07D 277/82	282919	E04G 21/20	282976
A23P 1/02	283004	B29C 47/60	282981	C07D 295/092	282953	F01K 7/00	282929
A43B 5/02	282901	B29C 53/08	283005	C07D 309/10	282909	F04D 29/34	282927
A46B 5/00	282926	B29C 55/18	282890	C07D 309/28	282972	F16B 2/06	282935
A61F 13/02	282988	B42F 1/00	282978	C07D 309/30	282950	F16B 13/06	282936
A61F 13/15	282986	B60C 11/03	282982	C07D 311/58	282979	F16L 11/112	282911
A61K 9/12	282910	B60H 1/00	282916	C07D 311/68	282955	F16L 21/06	282915
A61K 9/127	282905	B60J 10/08	282885	C07D 403/06	282922	F16L 41/08	283001
A61K 9/127	282931	B60L 5/28	282882	C07D 403/10	282875	F16L 55/16	282918
A61K 9/20	282991	B65B 27/04	282960	C07D 413/04	282994	F16L 59/02	282956
A61K 9/20	282868	B65D 5/08	282958	C07D 413/10	282869	F17C 9/04	283007
A61K 9/48	282914	B65D 41/04	282896	C07D 471/04	282970	F22B 7/00	282930
A61K 31/135	282952	B65D 51/16	282888	C07D 471/04	282971	F22B 37/14	282951
A61K 31/135	282874	B65D 71/00	282963	C07D 471/18	282944	F23C 5/06	282933
A61K 31/335	282867	B65D 75/26	282924	C07D 495/04	282962	F24F 13/06	283000
A61K 31/44	282872	B65D 77/22	282998	C07H 19/06	283003	F25C 3/04	282948
A61K 31/52	282983	C03C 13/00	282996	C07K 7/06	282895	F25C 3/04	282876
A61K 31/56	282921	C03C 17/30	282993	C07K 14/435	282961	F25D 17/08	283006
A61K 35/78	282917	C03C 25/10	282871	C08F 8/28	282968	F25J 3/04	282908
A61K 38/20	282947	C04B 35/105	283009	C08J 5/18	282974	F28B 1/02	282942
A61K 38/21	282949	C04B 40/00	282992	C08L 23/16	282881	G08B 25/08	282912
A61K 38/37	283002	C04B 41/64	282990	C12N 1/20	283008	G21C 9/004	282898
A61K 38/39	282967	C07B 35/00	282965	C12N 9/22	282957	H01B 7/28	282879
A61K 39/00	282920	C07C 17/07	282980	C12N 15/11	282873	H01B 9/02	282880
A61K 39/395	282945	C07C 59/305	282897	C12P 13/20	282923	H01L 31/118	282934
A61K 45/06	282877	C07C 229/08	282865	C12P 13/22	282954	H01R 4/10	282938
A61K 47/40	282946	C07C 237/30	282900	C12P 19/04	282870	H01R 13/73	282959
A61L 15/44	282984	C07C 251/60	282886	C12P 41/00	282932	H02B 1/20	282939
A61M 5/30	282913	C07C 281/12	282894	C21B 13/14	282937	H04B 5/02	282997
A62D 3/00	282987	C07C 311/00	282995	C21B 13/14	282975		
A63B 49/00	282966	C07C 311/00	282893	C21B 13/14	282985		
B01D 25/172	282941	C07C 323/40	282973	C22C 37/06	282903		

FA9A Zastavené konania o prihláškach vynálezov na žiadosť prihlasovateľa

(21)	(21)	(21)
357-95	1438-98	427-2002
530-97	1442-99	

FB9A Zastavené konania o prihláškach vynálezov

(21)	(21)	(21)	(21)
1304-93	9-99	1042-99	1628-2000
908-95	357-99	1046-99	1912-2000
1047-95	524-99	1136-99	1962-2000
976-96	625-99	1345-99	1990-2000
1385-98	688-99	1812-99	245-2001
1386-98	729-99	360-2000	272-2001
1426-98	779-99	915-2000	297-2001
1443-98	807-99	1101-2000	557-2001
1444-98	916-99	1173-2000	
1522-98	1040-99	1346-2000	

FD9A Zastavené konania o prihláškach vynálezov pre nezaplatenie poplatku

(21)
577-2002
1031-2002

FC9A Zamietnuté prihlášky vynálezov

(21)	(21)	(21)	(21)
1230-95	508-97	948-97	1676-97
217-96	510-97	1509-97	927-99

MK4A Zaniknuté patenty uplynutím doby platnosti

(11)	Dátum zániku
264350	03.11.2002
265248	17.11.2002
268693	12.11.2002

MK4F Zaniknuté autorské osvedčenia uplynutím doby platnosti

(11)	Dátum zániku
264192	04.11.2002

MM4A Zaniknuté patenty pre nezaplatenie udržiavacích poplatkov

(11)	Dátum zániku	(11)	Dátum zániku	(11)	Dátum zániku	(11)	Dátum zániku
276976	29.03.2002	279406	19.04.2002	281211	14.04.2002	282439	23.11.2001
276982	29.03.2002	279574	30.03.2002	281238	09.04.2002	282448	23.11.2001
278410	05.04.2002	279961	15.04.2002	281266	06.04.2002	282449	23.11.2001
278558	13.04.2002	279987	14.04.2002	281384	30.03.2002	282457	26.11.2001
278626	08.04.2002	280383	24.03.2002	281455	02.04.2002	282469	27.11.2001
278641	18.04.2002	280402	27.03.2002	281499	07.04.2002	282475	29.11.2001
278664	08.04.2002	280445	24.03.2002	281509	08.04.2002	282477	29.11.2001
278811	19.04.2002	280854	06.04.2002	281688	25.03.2002	282482	30.11.2001
279014	24.03.2002	281136	01.04.2002	281851	12.04.2002		
279070	28.03.2002	281149	09.04.2002	282047	01.04.2002		
279202	17.04.2002	281186	30.03.2002	282309	31.03.2002		

MM4F Zaniknuté autorské osvedčenia pre nezaplatenie udržiavacích poplatkov

(11)	Dátum zániku
268372	28.03.2002
268373	28.03.2002

PC4A Prevody a prechody práv na patenty

(11) **279567**
 (21) 2101-91
 (73) AWD. pharma GmbH & Co. KG, Dresden, DE;
 Názov / meno a adresa predchádzajúceho majiteľa(-ov): ASTA MEDICA AKTIENGESELLSCHAFT, Dresden, DE;
 Dátum uzavretia zmluvy: 05.11.2001
 Dátum účinnosti voči tretím osobám: 05.11.2002

(11) **281531**
 (21) 643-97
 (73) FOSBEL INTELLECTUAL AG, Pfäffikon, CH;
 Názov / meno a adresa predchádzajúceho majiteľa(-ov): GLAVERBEL, Bruxelles, BE;
 Dátum uzavretia zmluvy: 07.06.2002
 Dátum účinnosti voči tretím osobám: 19.11.2002

(11) **280243**
 (21) 277-91
 (73) Paroc Group OY AB, Vantaa, FI;
 Názov / meno a adresa predchádzajúceho majiteľa(-ov): OY Partek AB, Parainen, FI;
 Dátum uzavretia zmluvy: 16.11.2001
 Dátum účinnosti voči tretím osobám: 18.11.2002

(11) **281644**
 (21) 370-94
 (73) Nycomed Austria GmbH, Linz, AT;
 Názov / meno a adresa predchádzajúceho majiteľa(-ov): Nycomed Arzneimittel GmbH, München, DE;
 Dátum uzavretia zmluvy: 12.09.2001
 Dátum účinnosti voči tretím osobám: 07.11.2002

(11) **280544**
 (21) 939-96
 (73) Degussa AG, Düsseldorf, DE;
 Názov / meno a adresa predchádzajúceho majiteľa(-ov): SKW Trostberg Aktiengesellschaft, Trostberg, DE;
 Dátum účinnosti voči tretím osobám: 07.11.2002

QC4A**Ukončenie platnosti licenčných zmlúv na patenty**

- (11) **277742**
(21) 3621-90
(73) NAXUS Trading Limited, Limassol, CY;
Názov / meno a adresa držiteľa licencie:
ZEMPMILK, a. s., Michalovce, SK;
Dátum ukončenia platnosti licenčnej zmluvy:
30.09.2001
Účinnosť ukončenia licenčnej zmluvy od:
18.11.2002
-

TC4A**Zmeny mien majiteľov v patentoch**

- (11) **282711**
(21) 624-99
(73) Thyssen Krupp VDM GmbH, Werdohl, DE;
Dátum zápisu do registra: 07.11.2002
-

HA9A**Opravy mien pôvodcov**

- (21) **553-2002**
(72) Cieślak Robert, Puławy, PL; Ścierzyński Henryk,
Puławy, PL;
Vestník: 11/2002 - BA9A
-

- (21) **759-2002**
(72) Torphy Theodore J., Bryn Mawr, PA, US;
Vestník 11/2002 - BA9A
-

- (21) **627-2002**

- (72) Åsberg Hans, Hudiksvall, SE;
Vestník: 11/2002 - BA9A
-

HB9A**Opravy mien**

- (21) **553-2002**
(71) Zakłady Azotowe " Puławy " S. A., Puławy, PL;
Vestník: 11/2002 - BA9A
-

HD9A**Opravy adries****(21) 553-2002**

- (71) Zakłady Azotowe " Puławy " S. A., Puławy, PL;
(72) Cieślak Robert, Puławy, PL; Darczuk Tadeusz, Puławy, PL; Grzegorzewicz Józef, Puławy, PL; Ścierzyński Henryk, Puławy, PL;
Vestník: 11/2002 - BA9A
-

(21) 1094-2002

- (72) Webb Kevin Scott, Port St. Lucie, Florida, US;
Vestník: 11/2002 - BA9A
-

(21) 627-2002

- (72) Ljungqvist Torbjörn, Råå, SE;
Vestník: 11/2002 - BA9A
-

ČASŤ

ÚŽITKOVÉ VZORY

Kódy na označovanie jednotlivých druhov dokumentov (Štandard WIPO ST. 16)

- U -** **Zapísané** úžitkové vzory podľa zákona č. 478/1992 Zb.
o úžitkových vzoroch v znení zákona NR SR č. 90/93
Z. z. o opatreniach v oblasti priemyselného vlastníctva

Číselné kódy na označovanie bibliografických údajov (Štandard WIPO ST. 9)

- | | |
|--|--|
| (11) Číslo dokumentu | (54) Názov |
| (21) Číslo prihlášky | (62) Číslo pôvodnej prihlášky v prípade vylúčenej prihlášky |
| (22) Dátum podania prihlášky | (67) Číslo pôvodnej prihlášky v prípade odbočenia |
| (24) Dátum nadobudnutia účinkov úžitkového vzoru | (71) Meno (názov) prihlasovateľa (-ov) |
| (31) Číslo prioritnej prihlášky | (72) Meno pôvodcu (-ov) |
| (32) Dátum podania prioritnej prihlášky | (73) Meno (názov) majiteľa (-ov) |
| (33) Krajina alebo regionálna organizácia priority | (74) Meno (názov) zástupcu (-ov) |
| (45) Dátum oznámenia o zápise úžitkového vzoru | (86) Číslo podania medzinárodnej prihlášky podľa PCT |
| (47) Dátum zápisu a sprístupnenia úžitkového vzoru verejnosti | (87) Číslo zverejnenia medzinárodnej prihlášky podľa PCT |
| (51) Medzinárodné patentové triedenie | Poznámka:
Číslo uvádzané pred kódom (51) znamená verziu Medzinárodného patentového triedenia. |

Kódy na označovanie záhlaví oznámení publikovaných vo Vestníku ÚPV SR (Štandard WIPO ST. 17)

- FG1K** Zapísané úžitkové vzory
MA1K Zaniknuté úžitkové vzory vzdáním sa
MC1K Vymazané úžitkové vzory
MG1K Čiastočne vymazané úžitkové vzory
MK1K Zaniknuté úžitkové vzory uplynutím doby platnosti
MM1K Zaniknuté úžitkové vzory pre nezaplatenie poplatkov za predĺženie platnosti
ND1K Prvé predĺženie platnosti úžitkových vzorov
ND2K Druhé predĺženie platnosti úžitkových vzorov
PC1K Prevody a prechody práva
PD1K Zmeny vlastníckych práv na úžitkové vzory (zálohy)
QB1K Licenčné zmluvy registrované alebo udelené
QC1K Ukončenie platnosti licencie
SB1K Zapísané úžitkové vzory do registra po odtajnení
TA1K Opravy mien pôvodcov
TB1K Opravy mien
TC1K Zmeny mien
TD1K Opravy adries
TE1K Zmeny adries
TF1K Opravy dátumov
TG1K Opravy zatriedenia podľa MPT
TH1K Opravy chýb alebo zmeny všeobecne
TK1K Opravy tlačových chýb vo Vestníku ÚPV SR

Zapísané úžitkové vzory

(11)	(51)	(11)	(51)	(11)	(51)	(11)	(51)
3398	A01B 59/06	3407	C08C 19/00	3416	F02C 7/22	3425	A47H 1/00
3399	G09F 11/15	3408	A41B 11/00	3417	E04H 13/00	3426	C02F 3/00
3400	E04H 13/00	3409	C10M 123/00	3418	B60P 3/025	3427	C05G 1/00
3401	A47G 23/03	3410	C09K 13/00	3419	B60Q 1/44	3428	F25C 3/04
3402	H02J 9/00	3411	C09K 13/00	3420	A01N 55/02	3429	C04B 16/04
3403	G01S 7/04	3412	A61K 9/08	3421	B60K 17/00	3430	C04B 14/22
3404	A47F 3/00	3413	G09F 15/00	3422	F02B 77/00	3431	F23C 6/00
3405	A22B 5/06	3414	H04M 11/00	3423	A46B 9/04	3432	A41D 13/00
3406	G09F 11/12	3415	B60C 23/00	3424	A47G 19/12		

7 (51) A01B 59/06, 59/04, 63/02, 63/10, 63/102
(11) 3398
 (21) 304-2001
 (22) 17.10.2001
 (24) 12.11.2002
 (45) 09.01.2003
 (47) 12.11.2002
 (72) Chovanec Pavel, Ing., Slatinské Lazy, SK;
 (73) Chovanec Pavel, Ing., Slatinské Lazy, SK;
(54) Upínacie zariadenie pre poľnohospodársku a inú techniku

7 (51) A01N 55/02
(11) 3420
 (21) 282-2002
 (22) 01.10.2002
 (24) 13.11.2002
 (45) 09.01.2003
 (47) 13.11.2002
 (72) Kabátová Viera, Ing., Žilina, SK; Surovec Ján, Ing., Nová Dubnica, SK;
 (73) VÚTCH-CHEMITEK, spol. s r. o., Žilina, SK; Surovec Ján, Ing., Nová Dubnica, SK;
 (74) Labudík Miroslav, Ing., Kysucké Nové Mesto, SK;
(54) Antimikrobiálny prípravok

7 (51) A22B 5/06
(11) 3405
 (21) 113-2002
 (22) 05.02.1999
 (24) 12.11.2002
 (45) 09.01.2003
 (47) 12.11.2002
 (67) 160-1999
 (72) Franek Marián, Pravenec, SK;
 (73) Franek Marián, Pravenec, SK;
(54) Pohon rozpínacieho mechanizmu na rozpínanie jatočných zvierat

7 (51) A41B 11/00
(11) 3408
 (21) 175-2002
 (22) 21.06.2002
 (24) 12.11.2002
 (45) 09.01.2003
 (47) 12.11.2002

(72) Uličný Juraj, Banská Bystrica, SK;
 (73) Juraj Uličný - ENEL, Banská Bystrica, SK;
(54) Ponožka s protiplesňovým efektom

7 (51) A41D 13/00
(11) 3432
 (21) 275-2001
 (22) 13.08.2001
 (24) 19.11.2002
 (45) 09.01.2003
 (47) 19.11.2002
 (72) Kovács Ladislav, RNDr, PhMr., Nové Mesto nad Váhom, SK;
 (73) Kovács Ladislav, RNDr, PhMr., Nové Mesto nad Váhom, SK;
(54) Sterilná prikrývka hlavy

7 (51) A46B 9/04
(11) 3423
 (21) 267-2001
 (22) 23.06.1998
 (24) 19.11.2002
 (45) 09.01.2003
 (47) 19.11.2002
 (67) 877-98
 (72) Halúz Tibor, Hontianska Vrbica, SK;
 (73) Halúz Tibor, Hontianska Vrbica, SK;
(54) 3D hlavica zubnej kefky

7 (51) A47F 3/00, E05G 1/00
(11) 3404
 (21) 84-2002
 (22) 08.04.2002
 (24) 12.11.2002
 (45) 09.01.2003
 (47) 12.11.2002
 (72) Cabala Igor, Trenčín, SK;
 (73) Cabala Igor, Trenčín, SK;
(54) Vitrína na zbrane

7 (51) A47G 19/12
(11) 3424
 (21) 83-2002
 (22) 05.04.2002
 (24) 19.11.2002
 (45) 09.01.2003
 (47) 19.11.2002

- (72) Illo Patrik, Mgr. Art., Považské Podhradie, SK;
(73) Illo Patrik, Mgr. Art., Považské Podhradie, SK;
(74) Šujanová Mária, Ing., Bratislava, SK;
(54) **Karafa s držiakom**

7 (51) A47G 23/03, 23/032

- (11) **3401**
(21) 49-2002
(22) 11.03.2002
(24) 12.11.2002
(45) 09.01.2003
(47) 12.11.2002
(72) Čislák Daniel, Košice, SK;
(73) Čislák Daniel, Košice, SK;
(54) **Papierová podložka pod pohár**

7 (51) A47H 1/00

- (11) **3425**
(21) 132-2002
(22) 09.05.2002
(24) 19.11.2002
(45) 09.01.2003
(47) 19.11.2002
(72) Priehradná Dana, Bratislava, SK;
(73) Priehradná Dana, Bratislava, SK;
(54) **Závesná sklenená lišta**

7 (51) A61K 9/08

- (11) **3412**
(21) 188-2002
(22) 01.07.2002
(24) 13.11.2002
(45) 09.01.2003
(47) 13.11.2002
(72) Slučiaková Elena, RNDr., Bratislava, SK; Jančuš Vladimír, Pharm. Dr., Bratislava - Podunajské Biskupice, SK;
(73) UNIMED PHARMA, spol. s r. o., Bratislava, SK;
(74) Dolanská Elena, RNDr., Bratislava, SK;
(54) **Očná inštalácia so zlepšenou stabilitou účinnej látky na báze brimomidínu**

7 (51) B60C 23/00

- (11) **3415**
(21) 230-2002
(22) 06.08.2002
(24) 13.11.2002
(45) 09.01.2003
(47) 13.11.2002
(72) Florková Adriana, Košice, SK;
(73) Florková Adriana, Košice, SK;
(74) Gruber Dalibor, Ing., Košice, SK;
(54) **Zapojenie integrálneho systému kontrolovanej automatizovanej distribúcie plniaceho média v pneumatikách**

7 (51) B60K 17/00

- (11) **3421**
(21) 307-2002
(22) 21.10.2002
(24) 13.11.2002
(45) 09.01.2003
(47) 13.11.2002

- (72) Benka Marian, Ing., Trenčín, SK;
(73) Vojenský oprav. podnik 027, Trenčín, SK;
(74) Mrenica Jaroslav, Ing., Púchov, SK;
(54) **Skúšobné zariadenie synchronizovaných prevodoviek vozidla BVP**

7 (51) B60P 3/025

- (11) **3418**
(21) 265-2002
(22) 13.09.2002
(24) 13.11.2002
(31) 2002 - 13366
(32) 02.08.2002
(33) CZ
(45) 09.01.2003
(47) 13.11.2002
(72) Krýsl Josef, Ing., Plzeň, CZ; Kleisner Vladimír, Dobřany, CZ; Volhejn Jan, Ing., Karlův Dvůr, CZ;
(73) PLZEŇSKÝ PRAZDROJ, a. s., Plzeň, CZ;
(74) Dudová Tatiana, Trenčín, SK;
(54) **Mobilný výčap**

7 (51) B60Q 1/44

- (11) **3419**
(21) 281-2002
(22) 27.09.2002
(24) 13.11.2002
(45) 09.01.2003
(47) 13.11.2002
(72) Janček Miroslav, Ing., Topoľčany, SK;
(73) Janček Miroslav, Ing., Topoľčany, SK;
(54) **Zariadenie na dynamickú signalizáciu vozidiel**

7 (51) C02F 3/00

- (11) **3426**
(21) 150-2002
(22) 30.05.2002
(24) 19.11.2002
(45) 09.01.2003
(47) 19.11.2002
(72) Horvat Peter, Ing., Prešov, SK;
(73) DUHA, a. s., Prešov, SK;
(54) **Čistička odpadových vôd**

7 (51) C04B 14/22

- (11) **3430**
(21) 249-2002
(22) 05.09.2002
(24) 19.11.2002
(45) 09.01.2003
(47) 19.11.2002
(72) Karšay Jozef, Mgr., Dubnica nad Váhom, SK;
(73) Karšay Jozef, Mgr., Dubnica nad Váhom, SK;
(74) Mrenica Jaroslav, Ing., Púchov, SK;
(54) **Zariadenie na spracovanie odpadových sklenených črepov**

7 (51) C04B 16/04

- (11) **3429**
(21) 247-2002
(22) 04.09.2002
(24) 19.11.2002

- (45) 09.01.2003
 (47) 19.11.2002
 (72) Skubida Stanislav, Dobroslavice, okr. Opava, CZ; Ochvát Juraj, Ostrava-Zábřeh, CZ;
 (73) Skubida Stanislav, Dobroslavice, okr. Opava, CZ; Ochvát Juraj, Ostrava-Zábřeh, CZ;
 (74) Guniš Jaroslav, Mgr., Bratislava, SK;
(54) Výplňová hmota najmä na stavebné účely
-
- 7 (51) C05G 1/00**
(11) 3427
 (21) 156-2002
 (22) 05.06.2002
 (24) 19.11.2002
 (45) 09.01.2003
 (47) 19.11.2002
 (72) Teren Ján, Ing., CSc., Bratislava, SK;
 (73) Teren Ján, Ing., CSc., Bratislava, SK;
(54) Koncentráty biologicky účinných látok
-
- 7 (51) C08C 19/00, 19/20, C08K 3/06**
(11) 3407
 (21) 138-2002
 (22) 20.05.2002
 (24) 12.11.2002
 (45) 09.01.2003
 (47) 12.11.2002
 (72) Macho Vendelín, prof. Ing., DrSc., Patrizánske, SK; Rosina Štefan, Ing., Phd., Púchov, SK; Štubňa Michal, Ing., Nímnica, SK; Michálek Jaroslav, Ing., Púchov, SK; Komora Ladislav, Ing., CSc., Prievidza, SK; Kováčik Ivan, Ing., Beluša, SK; Vajdová Jana, Ing., Púchov, SK; Krajčík Ján, Ing., Považská Bystrica, SK; Brescher Roman, Ing., Dolný Moštenec, SK; Jakubcová Alexandra, Ing., Považská Bystrica, SK;
 (73) MATADOR HOLDING, a. s., Púchov, SK; Výskumný ústav pre petrochémiu, Prievidza, SK; Trenčianska univerzita, Fakulta priem. technológií, Púchov, SK;
(54) Vulkanizačné činidlo
-
- 7 (51) C09K 13/00, C03C 15/00**
(11) 3411
 (21) 186-2002
 (22) 01.07.2002
 (24) 13.11.2002
 (45) 09.01.2003
 (47) 13.11.2002
 (72) Kaszonyi Alexander, doc. Ing., PhD., Tomášov, SK;
 (73) Fakulta chemickej a potravinárskej technológie STU, Bratislava, SK;
(54) Leptacie činidlo na sklo na báze organických zlúčenín
-
- 7 (51) C09K 13/00, C03C 15/00**
(11) 3410
 (21) 185-2002
 (22) 01.07.2002
 (24) 12.11.2002
 (45) 09.01.2003
 (47) 12.11.2002
-
- (72) Kaszonyi Alexander, doc. Ing., PhD., Tomášov, SK;
 (73) Fakulta chemickej a potravinárskej technológie STU, Bratislava, SK;
(54) Leptacie činidlo na sklo
-
- 7 (51) C10M 123/00**
(11) 3409
 (21) 182-2002
 (22) 28.06.2002
 (24) 12.11.2002
 (45) 09.01.2003
 (47) 12.11.2002
 (72) Kišš Mikuláš, Ing., Nitra, SK; Ďuriš Ladislav, RNDr., Nitra, SK; Marcincin Anton, prof. doc. Ing., PhD., Bratislava, SK;
 (73) VÚSAPL, a. s., Nitra, SK;
(54) Polyolefinické koncentráty modifikované nukleárnymi činidlami
-
- 7 (51) E04H 13/00**
(11) 3400
 (21) 33-2002
 (22) 25.02.2002
 (24) 12.11.2002
 (45) 09.01.2003
 (47) 12.11.2002
 (72) Kováčik Daniel, Ing., Banská Bystrica, SK;
 (73) Kováčik Daniel, Ing., Banská Bystrica, SK;
(54) Urnový stĺp
-
- 7 (51) E04H 13/00**
(11) 3417
 (21) 256-2002
 (22) 11.09.2002
 (24) 13.11.2002
 (45) 09.01.2003
 (47) 13.11.2002
 (72) Kováčik Daniel, Ing., Banská Bystrica, SK;
 (73) Kováčik Daniel, Ing., Banská Bystrica, SK;
(54) Urnový stĺp
-
- 7 (51) F02B 77/00**
(11) 3422
 (21) 308-2002
 (22) 21.10.2002
 (24) 13.11.2002
 (45) 09.01.2003
 (47) 13.11.2002
 (72) Gogora Marian, Ing., Trenčín, SK;
 (73) Vojenský oprav. podnik 027, Trenčín, SK;
 (74) Mrenica Jaroslav, Ing., Púchov, SK;
(54) Skúšobné zariadenie na brzdenie motorov
-
- 7 (51) F02C 7/22**
(11) 3416
 (21) 250-2002
 (22) 06.09.2002
 (24) 13.11.2002
 (45) 09.01.2003
 (47) 13.11.2002

- (72) Polkoráb Marian, Dubová, SK;
 (73) Polkoráb Marian, Dubová, SK;
 (54) **Propánbutanový pohon leteckých motorov**

7 (51) F23C 6/00

- (11) **3431**
 (21) 286-2002
 (22) 09.10.2002
 (24) 19.11.2002
 (45) 09.01.2003
 (47) 19.11.2002
 (72) Kovalik Blažej, Prešov, SK;
 (73) PLYNOSPOL, s. r. o., Prešov, SK;
 (54) **Plynový ohrievač**

7 (51) F25C 3/04

- (11) **3428**
 (21) 183-2002
 (22) 01.07.2002
 (24) 19.11.2002
 (31) GM 524/2001
 (32) 02.07.2001
 (33) AT
 (45) 09.01.2003
 (47) 19.11.2002
 (72) Eberl Sebastian, Kelchsau, AT;
 (73) Sport & Technik Gesellschaft m. b. H., Kelchsau, AT;
 (74) ROTT, RŮŽIČKA & GUTTMANN, v. o. s., Bratislava, SK;
 (54) **Zasnežovacie zariadenie**

7 (51) G01S 7/04

- (11) **3403**
 (21) 58-2002
 (22) 15.03.2002
 (24) 12.11.2002
 (45) 09.01.2003
 (47) 12.11.2002
 (72) Stajanča Jozef, Ing., Banská Bystrica, SK; Murgaš Július, Ing., Tajov, SK;
 (73) LOBB, š. p., Banská Bystrica, SK;
 (54) **Indikátorová kabína rádiolokátora**

7 (51) G09F 11/12, 11/15, 11/15, 11/21

- (11) **3406**
 (21) 125-2002
 (22) 02.05.2002
 (24) 12.11.2002
 (31) PUV 2001-12700
 (32) 31.12.2001
 (33) CZ
 (45) 09.01.2003
 (47) 12.11.2002
 (72) Szolnoky Peter, Šenov u Nového Jičína, CZ;
 (73) Szolnoky Peter, Šenov u Nového Jičína, CZ;
 (74) Ďurica Ján, Ing., Považská Bystrica, SK;
 (54) **Podávacie a výmenné zariadenie plošných nosičov pre zobrazovač**

7 (51) G09F 11/15, 11/26

- (11) **3399**
 (21) 15-2002
 (22) 04.02.2002
 (24) 12.11.2002
 (31) MI2001U000280
 (32) 17.05.2001
 (33) IT
 (45) 09.01.2003
 (47) 12.11.2002
 (72) Giacomini Italo, Montichiari (Brescia), IT;
 (73) ITALTELO S. r. l., Montichiari (Brescia), IT;
 (74) Majlingová Marta, Ing., Bratislava, SK;
 (54) **Zobrazovacie prostriedky pre správy a obrázky**

7 (51) G09F 15/00, 7/18

- (11) **3413**
 (21) 194-2002
 (22) 04.07.2002
 (24) 13.11.2002
 (31) PUV 2001-12602
 (32) 03.12.2001
 (33) CZ
 (45) 09.01.2003
 (47) 13.11.2002
 (72) Směkal Jaromír, Ing., Čáslav, CZ;
 (73) INPRO Inženýrské projekty, s. r. o., Tupadly, CZ;
 (74) Dolanská Elena, RNDr., Bratislava, SK;
 (54) **Reklamný panel presvetlený**

7 (51) H02J 9/00, H02M 7/00

- (11) **3402**
 (21) 57-2002
 (22) 15.03.2002
 (24) 12.11.2002
 (45) 09.01.2003
 (47) 12.11.2002
 (72) Murgaš Július, Ing., Tajov, SK; Stajanča Jozef, Ing., Banská Bystrica, SK;
 (73) LOBB, š. p., Banská Bystrica, SK;
 (54) **Zdroj na napájanie rádiolokátora**

7 (51) H04M 11/00, A63F 11/00, 3/08, G07C 1/00

- (11) **3414**
 (21) 211-2002
 (22) 19.07.2002
 (24) 13.11.2002
 (31) PUV 2002-12899
 (32) 06.03.2002
 (33) CZ
 (45) 09.01.2003
 (47) 13.11.2002
 (72) Strítezský Jan, Choceň, CZ; Rittig Ivo, Praha, CZ;
 (73) Strítezský Jan, Choceň, CZ; Rittig Ivo, Praha, CZ;
 (74) Žovicová Viera, Mgr., Bratislava, SK;
 (54) **Systém registrácie účastníka zábavnej výhernej hry a jej vyhodnotenie**

(51)	(11)	(51)	(11)	(51)	(11)	(51)	(11)
A01B 59/06	3398	A47H 1/00	3425	C05G 1/00	3427	F23C 6/00	3431
A01N 55/02	3420	A61K 9/08	3412	C08C 19/00	3407	F25C 3/04	3428
A22B 5/06	3405	B60C 23/00	3415	C09K 13/00	3410	G01S 7/04	3403
A41B 11/00	3408	B60K 17/00	3421	C09K 13/00	3411	G09F 11/12	3406
A41D 13/00	3432	B60P 3/025	3418	C10M 123/00	3409	G09F 11/15	3399
A46B 9/04	3423	B60Q 1/44	3419	E04H 13/00	3417	G09F 15/00	3413
A47F 3/00	3404	C02F 3/00	3426	E04H 13/00	3400	H02J 9/00	3402
A47G 19/12	3424	C04B 14/22	3430	F02B 77/00	3422	H04M 11/00	3414
A47G 23/03	3401	C04B 16/04	3429	F02C 7/22	3416		

ND1K

Predĺženie platnosti úžitkových vzorov

(11)	(51)	(11)	(51)	(11)	(51)	(11)	(51)
1096	B66D 5/08	2170	F02B 43/08	2246	H04B 1/02	2386	A23L 1/325
2083	A63H 33/04	2220	E04G 23/00	2249	A61K 7/13	2517	B42D 15/10
2169	F02M 35/00	2244	B30B 1/10	2285	H05B 39/04		

7 (51) A23L 1/325

- (11) **2386**
- (21) 114-99
- (22) 03.05.1999
- (73) RYBA, s. r. o., Bratislava, SK;
- (54) **Matjesové filety**

7 (51) E04G 23/00

- (11) **2220**
- (21) 353-98
- (22) 17.11.1998
- (73) komínSOS s.r.o., Jilemnice, CZ;
- (54) **Zariadenie na rozširovanie komínového priechodu**

7 (51) A61K 7/13

- (11) **2249**
- (21) 366-98
- (22) 26.11.1998
- (73) Sova Oto, MUDr., CSc., Košice, SK; Bodišová Olga, MVDr., Košice, SK;
- (54) **Prostriedok na dočasnú obnovu pôvodnej farby šedivých vlasov**

7 (51) F02B 43/08, F23G 7/10

- (11) **2170**
- (21) 383-98
- (22) 03.12.1998
- (73) ŠKODA TS a.s., Plzeň, CZ;
- (54) **Generátor na splyňovanie biomasy**

7 (51) A63H 33/04

- (11) **2083**
- (21) 286-98
- (22) 29.09.1998
- (73) NATEX, spol. s r. o., Bratislava, SK;
- (54) **Viacfarebná hranolová skladačka**

7 (51) F02M 35/00, B01D 47/00

- (11) **2169**
- (21) 382-98
- (22) 03.12.1998
- (73) ŠKODA TS a.s., Plzeň, CZ;
- (54) **Zariadenie na čistenie a chladenie plynu**

7 (51) B30B 1/10, 1/32

- (11) **2244**
- (21) 395-98
- (22) 15.12.1998
- (73) ŠMERAL BRNO, a.s., Brno, CZ;
- (54) **Kolenopákový lis s hydraulickou poistkou proti preťaženiu**

7 (51) H04B 1/02

- (11) **2246**
- (21) 347-98
- (22) 12.11.1998
- (73) NOEL, v.o.s. Rohatec, Rohatec, CZ;
- (54) **Systém pre diaľkové ovládanie hlásenia rozhlasovej ústredne**

7 (51) B42D 15/10 // B42D 17:00

- (11) **2517**
- (21) 269-99
- (22) 06.10.1999
- (73) MÉTA Slovensko, s. r. o., Bratislava, SK;
- (54) **Potlačou zakódovaný nosič**

7 (51) H05B 39/04

- (11) **2285**
- (21) 82-99
- (22) 29.03.1999
- (73) ELTON, družstvo, Bratislava, SK;
- (54) **Zapojenie svetelných a tlačidlových rozvodov v poschodových budovách**

7 (51) B66D 5/08

- (11) **1096**
- (21) 351-95
- (22) 05.10.1995
- (73) KRÁLOVOPOLSKÁ, a.s., Brno, CZ;
- (54) **Čelust'ová brzda**

(51)	(11)	(51)	(11)	(51)	(11)	(51)	(11)
A23L 1/325	2386	B30B 1/10	2244	E04G 23/00	2220	H04B 1/02	2246
A61K 7/13	2249	B42D 15/10	2517	F02B 43/08	2170	H05B 39/04	2285
A63H 33/04	2083	B66D 5/08	1096	F02M 35/00	2169		

PC1K**Prevody a prechody práva**

- (11) **2083**
 (21) 286-98
 (73) NATEX, spol. s r. o., Bratislava, SK;
 Názov / meno a adresa predchádzajúceho majiteľa(-ov): Soláriková Ingrid, Košice, SK;
 Dátum uzavretia zmluvy: 04.03.2002
 Dátum účinnosti voči tretím osobám: 14.11.2002
-

TC1K**Zmeny mien prihlasovateľov/majiteľov**

- (11) **2285**
 (21) 82-99
 (73) ELTON, družstvo, Bratislava, SK;
 Dátum zápisu do registra: 13.11.2002
-

MA1K**Zaniknuté úžitkové vzory vzdáním sa**

- | | |
|------|--------------|
| (11) | Dátum zániku |
| 3363 | 28.10.2002 |

MK1K**Zaniknuté úžitkové vzory uplynutím doby platnosti**

- | (11) | Dátum zániku | (11) | Dátum zániku | (11) | Dátum zániku | (11) | Dátum zániku |
|------|--------------|------|--------------|------|--------------|------|--------------|
| 927 | 11.04.2002 | 1906 | 30.03.2002 | 1975 | 30.03.2002 | 2146 | 14.04.2002 |
| 943 | 20.04.2002 | 1907 | 14.04.2002 | 1986 | 15.04.2002 | 2256 | 03.04.2002 |
| 1041 | 04.04.2002 | 1952 | 02.04.2002 | 1998 | 09.04.2002 | | |
| 1071 | 27.03.2002 | 1958 | 30.03.2002 | 2007 | 03.04.2002 | | |
| 1118 | 03.04.2002 | 1959 | 30.03.2002 | 2092 | 20.04.2002 | | |

ČASŤ

DIZAJNY

Číselné kódy na označovanie bibliografických údajov (Štandard WIPO ST. 80)

(11)	Číslo zapísaného dizajnu	(51)	Medzinárodné triedenie dizajnov
(15)	Dátum zápisu/predĺženia platnosti	(54)	Názov dizajnu
(18)	Predpokladaný dátum uplynutia platnosti zápisu/predĺženia platnosti	(55)	Vyobrazenie dizajnu/vyobrazenie dizajnu po čiastočnom výmaze
(21)	Číslo prihlášky	(58)	Dátum záznamu v registri, napr. zmeny mena, zániku, výmazu a pod.
(22)	Dátum podania prihlášky	(62)	Číslo pôvodnej prihlášky v prípade vylúčenej prihlášky
(24)	Dátum nadobudnutia účinkov zapísaného dizajnu	(71)	Meno (názov) a adresa prihlasovateľa (-ov)
(28)	Počet dizajnov	(72)	Meno pôvodcu (-ov)
(31)	Číslo prioritnej prihlášky	(73)	Meno (názov) a adresa majiteľa (-ov)
(32)	Dátum podania prioritnej prihlášky	(74)	Meno (názov) a adresa zástupcu (-ov)
(33)	Krajina alebo regionálna organizácia priority	(78)	Meno (názov) a adresa nového majiteľa (-ov) po prevode alebo prechode
(45)	Dátum sprístupnenia zapísaného dizajnu		
(46)	Dátum uplynutia odkladu zverejnenia		

Poznámka:

Číslo uvádzané pred kódom (51) znamená verziu Medzinárodného triedenia dizajnov

Kódy na označovanie záhlaví oznámení publikovaných vo Vestníku ÚPV SR (Štandard WIPO ST. 17)

FG4Q	Zapísané dizajny
MA4Q	Zaniknuté zapísané dizajny vzdaním sa
MC4Q	Vymazané zapísané dizajny
MG4Q	Čiastočne vymazané zapísané dizajny
MK4Q	Zaniknuté zapísané dizajny uplynutím doby platnosti
MM4Q	Zaniknuté zapísané dizajny pre nezaplatenie poplatkov za predĺženie platnosti
ND4Q	Predĺženie platnosti zapísaných dizajnov
PC4Q	Prevody a prechody práv
PD4Q	Zmeny dispozičných práv na zapísané dizajny (zálohy)
PD4Q	Zmeny dispozičných práv na zapísané dizajny (ukončenie záloh)
QB4Q	Registrované licenčné zmluvy
QC4Q	Ukončenie platnosti licenčných zmlúv
TA4Q	Doplnenie mena pôvodcu (-ov)
TB4Q	Opravy mien
TC4Q	Zmeny mien
TD4Q	Opravy adries
TE4Q	Zmeny adries
TF4Q	Opravy dátumov
TG4Q	Opravy medzinárodného triedenia
TH4Q	Opravy chýb alebo zmeny všeobecne
TK4Q	Opravy tlačových chýb vo Vestníku ÚPV SR

FG4Q

Zapísané dizajny

(11)	(51)	(11)	(51)	(11)	(51)
26565	24/04.07	26567	19/08.01	26569	25/01.03
26566	09/01.01	26568	07/02.04	26570	19/08.01

7 (51) 07/02.04

(11) 26568

(15) 11.11.2002

(18) 08.04.2007

(21) 86-2002

(22) 08.04.2002

(24) 11.11.2002

(72) Wagner Boris, Bratislava, SK;

(73) Wagner Boris, Bratislava, SK;

(74) Kováčik Štefan, Ing., Bratislava, SK;

(54) Prestaviteľný ražeň

(28) 2

(55)



26568 dizajn 1

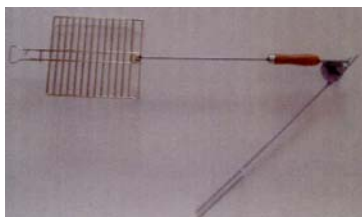

26568 dizajn 2

7 (51) 09/01.01

(11) 26566

(15) 11.11.2002

(18) 20.03.2007

(21) 73-2002

(22) 20.03.2002

(24) 11.11.2002

(31) Wp-125

(32) 21.09.2001

(33) PL

(72) CARTER Ashley, London W11 4QR, GB;

(73) EPISCIA LIMITED, London SW11 3AD, GB;

(74) Čechvalová Dagmar, Bratislava, SK;

(54) Fľaša

(28) 2

(55)

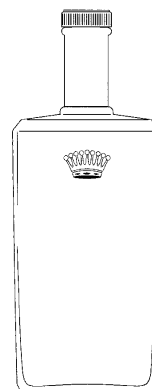
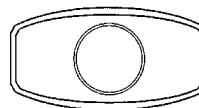

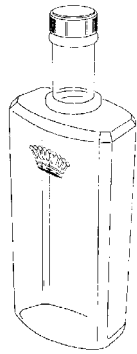

26566 dizajn 1

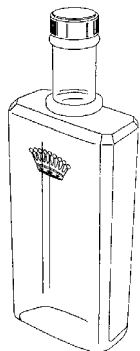
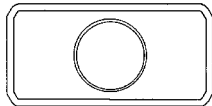

26566 dizajn 2

7 (51) 19/08.01

(11) 26567

(15) 11.11.2002

(18) 21.03.2007

(21) 75-2002

(22) 21.03.2002

(24) 11.11.2002

(72) Palkovičová Katarína, Bratislava, SK; Mader Peter, Ing., Bratislava, SK; Fekete Stanislav, Ing., CSc., Blatné, SK;

(73) KASICO, a. s., Bratislava, SK;

(74) Hojčuš Peter, Ing., Bratislava, SK;

(54) **Doklad o povolení na pobyt**

(28) 1

(55)



26567

7 (51) 19/08.01

(11) 26570

(15) 11.11.2002

(18) 25.04.2007

(21) 100-2002

(22) 25.04.2002

(24) 11.11.2002

(72) Palkovičová Katarína, Bratislava, SK; Mader Peter, Ing., Bratislava, SK; Fekete Stanislav, Ing., CSc., Blatné, SK;

(73) KASICO, a. s., Bratislava, SK;

(74) Hojčuš Peter, Ing., Bratislava, SK;

(54) **Doklad o povolení na pobyt II**

(28) 1

(55)



26570

7 (51) 24/04.07

(11) 26565

(15) 11.11.2002

(18) 04.03.2007

(21) 51-2002

(22) 04.03.2002

(24) 11.11.2002

(72) Cáder Emil, Kysucké Nové Mesto, SK;

(73) Cáder Emil, Kysucké Nové Mesto, SK;

(74) Labudík Miroslav, Ing., Kysucké Nové Mesto, SK;

(54) Protiplesňový odvlhovač prstov nohy.

(28) 2

(55)



26565 dizajn 1



26565 dizajn 2

7 (51) 25/01.03

(11) 26569

(15) 11.11.2002

(18) 23.04.2007

(21) 96-2002

(22) 23.04.2002

(24) 11.11.2002

(72) Kartik Miroslav, Banská Bystrica, SK;

(73) Kartik Miroslav, Banská Bystrica, SK;

(54) Strešná ventilačná mriežka MK - 48

(28) 1

(55)



26569 dizajn 1

(51)

(11)

07/02.04

26568

09/01.01

26566

(51)

(11)

19/08.01

26567

19/08.01

26570

(51)

(11)

24/04.07

26565

25/01.03

26569

ND4Q

Predĺženie platnosti zapísaných dizajnov

(11)	(51)	(11)	(51)	(11)	(51)	(11)	(51)
24116	09/01.01	25468	12/15.01	5525	09/01.03	25558	12/08.02
24213	12/16.13	25469	12/15.01	25528	19/06.01	25559	19/03.03
24234	24/04.05	25470	12/15.01	25534	28/03.03	25623	12/15.01
24913	04/02.01	25519	04/02.01	25538	12/13.07	25825	07/06.00
25466	12/15.01	25520	04/02.01	25540	20/02.03	25826	07/06.00
25467	12/15.01	25521	23/02.11	25548	12/08.01		

7 (51) 04/02.01**(11) 24913**

(21) 26157

(22) 27.11.1992

(73) COLGATE-PALMOLIVE COMPANY, New York, NY 10022, US;

(54) Rukoväť zubnej kefky**7 (51) 04/02.01****(11) 25519**

(21) 258-97

(22) 07.10.1997

(73) COLGATE-PALMOLIVE COMPANY, New York, NY 10022, US;

(54) Zubná kefka**7 (51) 04/02.01****(11) 25520**

(21) 259-97

(22) 07.10.1997

(73) COLGATE-PALMOLIVE COMPANY, New York, NY 10022, US;

(54) Zubná kefka**7 (51) 07/06.00****(11) 25826**

(21) 253-97

(22) 02.10.1997

(73) Ferianec Ján, Bratislava, SK;

(54) Podložka na stolovanie II**7 (51) 07/06.00****(11) 25825**

(21) 252-97

(22) 02.10.1997

(73) Ferianec Ján, Bratislava, SK;

(54) Podložka na stolovanie I**7 (51) 09/01.01****(11) 24116**

(21) 26159

(22) 30.11.1992

(73) HENKEL KOMMANDITGESELLSCHAFT AUF AKTIEN, Düsseldorf, DE;

(54) Fľaška pre kvapalné umývanie a čistiace prostriedky s vykĺbením na uchytanie**7 (51) 09/01.03****(11) 25525**

(21) 274-97

(22) 22.10.1997

(73) TATRACHEMA, výrobné družstvo, Trnava, SK;

(54) Fľaša - sypadlo**7 (51) 12/08.01****(11) 25548**

(21) 292-97

(22) 14.11.1997

(73) SEAT, S. A., Barcelona, ES;

(54) Osobný automobil**7 (51) 12/08.02****(11) 25558**

(21) 298-97

(22) 19.11.1997

(73) Eigenheim-Betreuungsgesellschaft mbH & CO. KG, Homburg, DE;

(54) Prives**7 (51) 12/13.07****(11) 25538**

(21) 281-97

(22) 29.10.1997

(73) Kerametal, a.s., Bratislava, SK;

(54) Lhký kolesový obrnený transportér**7 (51) 12/15.01****(11) 25468**

(21) 267-97

(22) 16.10.1997

(73) Matador, a. s., Púchov, SK;

(54) Dezén bežnej plochy plášťa**7 (51) 12/15.01****(11) 25467**

(21) 266-97

(22) 16.10.1997

(73) Matador, a. s., Púchov, SK;

(54) Dezén bežnej plochy plášťa

7 (51) 12/15.01
(11) 25466
 (21) 265-97
 (22) 16.10.1997
 (73) Matador, a. s., Púchov, SK;
(54) Dezén bežnej plochy plášťa

7 (51) 19/06.01
(11) 25528
 (21) 264-97
 (22) 14.10.1997
 (73) WATERMAN S.A., Paris, FR;
(54) Pero

7 (51) 12/15.01
(11) 25623
 (21) 260-97
 (22) 07.10.1997
 (73) Matador, a. s., Púchov, SK;
(54) Dezén bežnej plochy plášťa

7 (51) 20/02.03
(11) 25540
 (21) 283-97
 (22) 04.11.1997
 (73) SOREMARTEC SA, Schoppach - Arlon, BE;
(54) Prídavné zariadenie na vystavovanie produktov, najmä cukrovínok

7 (51) 12/15.01
(11) 25470
 (21) 269-97
 (22) 16.10.1997
 (73) Matador, a. s., Púchov, SK;
(54) Dezén bežnej plochy plášťa

7 (51) 23/02.11, 09/01.07
(11) 25521
 (21) 263-97
 (22) 13.10.1997
 (73) SMITHKLINE BEECHAM CORPORATION, Philadelphia, Pennsylvania 19103, US;
(54) Dávkovací obal

7 (51) 12/15.01
(11) 25469
 (21) 268-97
 (22) 16.10.1997
 (73) Matador, a. s., Púchov, SK;
(54) Dezén bežnej plochy plášťa

7 (51) 24/04.05
(11) 24234
 (21) 26054
 (22) 26.10.1992
 (73) Vavříčková Jaroslava, Brno, CZ;
(54) Okluzor (ortoptická pomôcka)

7 (51) 12/16.13
(11) 24213
 (21) 42-93
 (22) 02.03.1993
 (73) MUL-T-LOCK LTD., 70653 Yavne, IL;
(54) Automobilová poistka proti krádeži

7 (51) 28/03.03
(11) 25534
 (21) 254-97
 (22) 03.10.1997
 (73) THE GILLETTE COMPANY, Boston, US;
(54) Rám holiacej jednotky

7 (51) 19/03.03
(11) 25559
 (21) 299-97
 (22) 24.11.1997
 (73) Ferianec Ján, Bratislava, SK;
(54) Grafické znázornenie listov diára

(51)	(11)	(51)	(11)	(51)	(11)	(51)	(11)
04/02.01	24913	09/01.03	25525	12/15.01	25467	19/06.01	25528
04/02.01	25520	12/08.01	25548	12/15.01	25470	20/02.03	25540
04/02.01	25519	12/08.02	25558	12/15.01	25468	23/02.11	25521
07/06.00	25825	12/13.07	25538	12/15.01	25469	24/04.05	24234
07/06.00	25826	12/15.01	25623	12/16.13	24213	28/03.03	25534
09/01.01	24116	12/15.01	25466	19/03.03	25559		

PC4Q**Prevody a prechody práv**

- (11) **25795**
 (21) 219-98
 (73) NATEX, spol. s r. o., Bratislava, SK;
 Názov / meno a adresa predchádzajúceho majiteľa(-ov): Soláriková Ingrid, Košice, SK;
 Dátum uzavretia zmluvy: 04.03.2002
 Dátum účinnosti voči tretím osobám: 14.11.2002
-

QB4Q**Registrované licenčné zmluvy**

- (11) **24067**
 (21) 25346
 (73) Martinásek Milan Ing., Košice, SK;
 Názov / meno a adresa nadobúdateľa licencie: Martinásek Milan, Ing. - MARMIS, Košice, SK;
 Druh licencie: zmluvná nevýlučná
 Dátum uzavretia licenčnej zmluvy: 29.09.1998
 Dátum účinnosti voči tretím osobám: 11.11.2002
-

- (11) **25209**
 (21) 170-96
 (73) Simber AG, Basel, CH;
 Názov / meno a adresa nadobúdateľa licencie: Katriňák Valent, Ing. - GASTROVAL, Spišská Nová Ves, SK;
 Druh licencie: zmluvná nevýlučná
 Dátum uzavretia licenčnej zmluvy: 03.05.2001
 Dátum účinnosti voči tretím osobám: 11.11.2002
-

- (11) **24180**
 (21) 25345
 (73) Martinásek Milan Ing., Košice, SK;
 Názov / meno a adresa nadobúdateľa licencie: Martinásek Milan, Ing. - MARMIS, Košice, SK;
 Druh licencie: zmluvná nevýlučná
 Dátum uzavretia licenčnej zmluvy: 29.09.1998
 Dátum účinnosti voči tretím osobám: 11.11.2002
-

MG4Q**Čiastočne vymazané zapísané dizajny**

- (11) **23812**
 (21) 24834
 (22) 04.11.1991
 (54) **Nové tvarové riešenie transportného zariadenia a jeho komponentov**
 (58) 04.11.20002
 Zápis vonkajších úprav č. 7 a 8 zostáva v platnosti
-

- (11) **25906**
 (21) 96-99
 (22) 07.05.1999
 (54) **Košele pre OZ SR**
 (58) 30.10.2002
 Zápis vonkajších úprav č. 3 zostáva v platnosti
-

MK4Q**Zaniknuté zapísané dizajny uplynutím doby platnosti**

(11)	Dátum zániku	(11)	Dátum zániku	(11)	Dátum zániku	(11)	Dátum zániku
23741	29.04.2002	25361	18.04.2002	25405	17.04.2002	25416	30.04.2002
23742	29.04.2002	25362	24.04.2002	25410	21.04.2002	25426	21.04.2002
23822	15.04.2002	25391	04.04.2002	25411	29.04.2002	25447	03.04.2002
25356	03.04.2002	25392	08.04.2002	25412	30.04.2002	25452	09.04.2002
25357	03.04.2002	25393	08.04.2002	25413	30.04.2002	25464	09.04.2002
25358	10.04.2002	25394	09.04.2002	25414	30.04.2002		
25360	17.04.2002	25404	16.04.2002	25415	30.04.2002		

ČASŤ

OCHRANNÉ ZNÁMKY

**Číselné kódy na označovanie bibliografických údajov
(Štandard WIPO ST. 60)**

- (111) Číslo zápisu
(141) Dátum zániku
(151) Dátum zápisu
(156) Dátum obnovy
(180) Predpokladaný dátum uplynutia platnosti zápisu/obnovy
(210) Číslo prihlášky
(220) Dátum podania prihlášky
(310) Číslo prioritnej prihlášky
(320) Dátum podania prioritnej prihlášky
(330) Krajina alebo regionálna organizácia priority
(442) Dátum zverejnenia prihlášky po prieskume
(450) Dátum oznámenia o zápise ochrannej známky
(510) Zoznam tovarov a/alebo služieb, ak neboli zatriedené/bez použitia triedenia
(511) Medzinárodné triedenie tovarov a/alebo služieb, a/alebo zoznam zatriedených tovarov a/alebo služieb
(540) Reprodukcia známky
(551) Údaje o kolektívnej známke
(554) Trojrozmerná známka
- (580) Dátum zápisu akejkoľvek transakcie v súvislosti s prihláškou alebo zápisom ochrannej známky do registra, napr. zmena majiteľa, zmena mena alebo adresy, zrieknutie sa známky atď. (účinnosť)
(591) Údaje o uplatňovaných farbách
(731) Meno a adresa prihlasovateľa (-ov)
(732) Meno a adresa majiteľa (-ov)
(740) Meno a adresa zástupcu (-ov)
(770) Meno a adresa predchádzajúceho prihlasovateľa (-ov) alebo majiteľa (-ov) (v prípade zmeny vlastníctva)
(771) Predchádzajúce meno alebo adresa prihlasovateľa (-ov) alebo majiteľa (-ov) (v prípade zmeny údajov)
(791) Meno a adresa držiteľa (-ov) licencie
(793) Podmienky a obmedzenia licencie
(800) Údaje o medzinárodnom zápise
- Poznámka:
Číslo uvádzané pred kódom (511) znamená verziu Medzinárodného triedenia tovarov a služieb.

Zverejnené prihlášky ochranných známk

(210)	(210)	(210)	(210)
130-97	2001-2001	3363-2001	3765-2001
131-97	2061-2001	3365-2001	3766-2001
1819-97	2062-2001	3366-2001	3768-2001
1385-99	2073-2001	3367-2001	3769-2001
1637-99	2110-2001	3368-2001	3805-2001
2265-99	2111-2001	3369-2001	3806-2001
106-2000	2112-2001	3370-2001	3808-2001
347-2000	2113-2001	3377-2001	3809-2001
2229-2000	2114-2001	3405-2001	3810-2001
2517-2000	2115-2001	3417-2001	3811-2001
2553-2000	2116-2001	3425-2001	3812-2001
2697-2000	2117-2001	3426-2001	3813-2001
3203-2000	2118-2001	3428-2001	3814-2001
3512-2000	2119-2001	3435-2001	3815-2001
3569-2000	2120-2001	3436-2001	3816-2001
3771-2000	2242-2001	3456-2001	3817-2001
3825-2000	2279-2001	3472-2001	3819-2001
3892-2000	2292-2001	3488-2001	3820-2001
3893-2000	2370-2001	3489-2001	3823-2001
125-2001	2409-2001	3490-2001	3824-2001
126-2001	2442-2001	3491-2001	3825-2001
127-2001	2466-2001	3492-2001	3826-2001
128-2001	2528-2001	3493-2001	3827-2001
493-2001	2594-2001	3494-2001	3829-2001
571-2001	2663-2001	3495-2001	3858-2001
644-2001	2707-2001	3496-2001	3922-2001
645-2001	2736-2001	3497-2001	3932-2001
762-2001	2784-2001	3498-2001	3933-2001
852-2001	2829-2001	3499-2001	3934-2001
855-2001	2883-2001	3500-2001	3935-2001
898-2001	2884-2001	3501-2001	3936-2001
908-2001	2922-2001	3502-2001	3951-2001
1045-2001	2925-2001	3503-2001	1-2002
1052-2001	2926-2001	3524-2001	6-2002
1053-2001	2927-2001	3538-2001	8-2002
1054-2001	2944-2001	3539-2001	9-2002
1055-2001	2963-2001	3550-2001	10-2002
1056-2001	2964-2001	3561-2001	11-2002
1057-2001	3001-2001	3562-2001	12-2002
1073-2001	3005-2001	3564-2001	13-2002
1079-2001	3013-2001	3609-2001	14-2002
1080-2001	3014-2001	3610-2001	15-2002
1085-2001	3019-2001	3688-2001	18-2002
1088-2001	3065-2001	3705-2001	19-2002
1089-2001	3066-2001	3708-2001	20-2002
1094-2001	3067-2001	3710-2001	21-2002
1099-2001	3076-2001	3723-2001	24-2002
1131-2001	3077-2001	3724-2001	25-2002
1186-2001	3172-2001	3725-2001	26-2002
1312-2001	3173-2001	3726-2001	28-2002
1313-2001	3174-2001	3727-2001	30-2002
1322-2001	3194-2001	3731-2001	31-2002
1716-2001	3219-2001	3732-2001	33-2002
1746-2001	3224-2001	3733-2001	34-2002
1751-2001	3225-2001	3734-2001	35-2002
1853-2001	3254-2001	3735-2001	37-2002
1964-2001	3280-2001	3736-2001	38-2002
1967-2001	3281-2001	3740-2001	40-2002
1968-2001	3284-2001	3742-2001	41-2002
1969-2001	3285-2001	3743-2001	42-2002
1970-2001	3289-2001	3745-2001	45-2002
1992-2001	3291-2001	3747-2001	49-2002
1993-2001	3294-2001	3748-2001	50-2002
1994-2001	3354-2001	3762-2001	51-2002

(210)	(210)	(210)	(210)
52-2002	314-2002	378-2002	3086-2002
53-2002	315-2002	379-2002	3087-2002
54-2002	316-2002	382-2002	3088-2002
55-2002	317-2002	388-2002	3089-2002
56-2002	319-2002	389-2002	3090-2002
57-2002	323-2002	390-2002	3091-2002
59-2002	324-2002	394-2002	3092-2002
60-2002	345-2002	395-2002	3093-2002
154-2002	346-2002	398-2002	3173-2002
160-2002	347-2002	400-2002	3174-2002
309-2002	348-2002	827-2002	3352-2002
310-2002	359-2002	2901-2002	3353-2002
311-2002	372-2002	2967-2002	
312-2002	375-2002	3084-2002	
313-2002	377-2002	3085-2002	

(210) 130-97

(220) 15.01.1997

7 (511) 35, 36

(511) 35 - Sprostredkovanie obchodu s farmaceutickými výrobkami, vitamínovými prípravkami, doplnkami racionálnej výživy, vitamínovými minerálmi; sprostredkovateľská činnosť v oblasti obchodu s hnutelnými vecami.

36 - Sprostredkovateľská činnosť v oblasti obchodu s nehnuteľnosťami.

(540) Perfect Nutrition

(731) California Fitness (Slovakia), s. r. o., Bajzova 9, 821 08 Bratislava, SK;

(210) 131-97

(220) 15.01.1997

7 (511) 35, 36

(511) 35 - Sprostredkovanie obchodu s farmaceutickými výrobkami, vitamínovými prípravkami, doplnkami racionálnej výživy, vitamínovými minerálmi; sprostredkovateľská činnosť v oblasti obchodu s hnutelnými vecami.

36 - Sprostredkovateľská činnosť v oblasti obchodu s nehnuteľnosťami.

(540) Nature`s Herbs

(731) California Fitness (Slovakia), s. r. o., Bajzova 9, 821 08 Bratislava, SK;

(210) 1819-97

(220) 01.07.1997

7 (511) 36

(511) 36 - Služby finančné a peňažné, služby v oblasti nehnuteľností

(540) ERGO

(731) ERGO Versicherungsgruppe AG, Victoriaplatz 2, 40477 Düsseldorf, DE;

(740) ROTT, RŮŽIČKA & GUTTMANN, v. o. s., Bratislava, SK;

(210) 1385-99

(220) 31.05.1999

7 (511) 9, 11

(511) 9 - Spotrebiteľské elektronické domáce a osobné zábavné systémy, najmä rádioprijímače, autorádiá, gramofóny, televízne prijímače, audio- a videonahrávače a prehrávače, tunery, equalizéry, prehrávače kompaktných diskov, cankodéry; prenosné stereo zahŕňajúce akékoľvek kombinácie rádioprijímača, kazetového prehrávača a prehrávača kompaktných diskov; audioreprodukory na stereo a televízne stereosystémy, telefóny, telefónne záznamníky, modulárne nosiče na uchovanie stereonahrávok, kombinované systémy zahŕňajúce čokoľvek z uvedeného, niektoré projektované do automobilov a niektoré obsahujúce hodiny, videokamery a príslušenstvo na uvedené tovary, najmä ochranné povlaky na gramofóny, prehrávače a nahrávače videokaziet, slúchadlá, jednotky diaľkového ovládania, adaptéry elektrického napätia, série akumulátorových článkov, antény, mikrofóny, pásky videokaziet, kufríky na rádioprijímače; magnetofónové prehrávače, prehrávače kompaktných diskov a videokamery, osobné počítače, tlačiarne, faxové prístroje, kopírovacie zariadenia a telefónne záznamníky; kalkulačky, príslušenstvo na telefóny (vrátane mobilných telefónov).

11 - Mikrovlnné rúry, chladničky a mrazničky.

(540) EMERSON

(731) EMERSON RADIO CORP., spoločnosť podľa zákonov štátu Delaware, 9 Entin Road, Parsippany, New Jersey 07054-0430, US;

(740) Tomeš Pavol, Ing., Bratislava, SK;

(210) 1637-99

(220) 30.06.1999

7 (511) 6, 9, 11, 35, 37, 39, 41

(511) 6 - Kovové: brány, dvere, reťaze, bezpečnostné schránky, čapy, debnenie, domové zvončeky, dopravné palety, drôt, drôtené pletivo, držadlá, rukoväti, kľučky, dverové rámy, zárubne, fľaše na stlačený plyn, kovové fólie, drobný železiarsky tovar, inzertné stĺpy kovové, káble, rúry a rúrky, spojky a príchytky, klapky, ventily vodovodné, kliešte, kovové vzduchovody pre kli-

matizačné zariadenia, kovové potrubia, klince, príchytky, kovové kolená na potrubie, koncové svorky, kovové stavebné konštrukcie, kovové koše, stavebné kovania, kovania na dvere, na okná, na nábytok, stavebné kovové dielce, kovové konzoly, podpery, kovové krabice, skrinky, škatule, nádoby, kovové laná, kovové okenice, žalúzie, kovové prípojky a odbočky potrubia, kruhové zvierky, kovové krúžky, lamely, vložky, tenké doštičky, kovové lešenie, kovové lišty, laty, kovové matice, navijaky, kovové obaly, kovové obloženia, plech, plechovky, poklopy, poznávacie značky, rebriky, rímsoy, rošty, kovový stavebný materiál, kovové tesnenia, kovové tesniace uzávery.

9 - Prístroje a nástroje vedecké, navigačné, zememeračské, elektrické, fotografické, kinematografické, optické, signalizačné, kontrolné, záchranné, vzdelávacie, prístroje a nástroje na meranie a váženie, prístroje na nahrávanie, prenos a reprodukcii zvuku alebo obrazu, magnetické nosiče údajov, záznamové disky, predajné automaty a mechanizmy prístrojov uvádzaných do činnosti vhoďením mince, registračné pokladnice, počítačové stroje, zariadenia na spracovanie údajov a počítače, hasiace prístroje.

11 - Zariadenia na osvetľovanie, vykurovanie, parné kotly, plynové kotly, zariadenia na varenie, chladenie a sušenie, vetracie, vodárenské a sanitárne zariadenia, klimatizačné zariadenia.

35 - Reklamná činnosť, sprostredkovanie obchodu s tovarom.

37 - Montáž, rekonštrukcia, oprava, údržba, odborné prehliadky a odborné skúšky vyhradených plynových zariadení, plynoinštalátstvo.

39 - Doprava, balenie a skladovanie tovaru.

41 - Organizovanie výcvikov, kurzov a školení.

(540) TERMOGAS

(731) Bakala Rudolf, Andreja Hlinku 1, 036 07 Vrútky, SK;

(740) Suchoňová Katarína, JUDr., Banská Bystrica, SK;

(210) 2265-99

(220) 03.09.1999

7 (511) 1, 2, 3, 4, 6, 7, 8, 9, 10, 11, 12, 13, 14, 15, 16, 17, 18, 19, 20, 21, 22, 23, 24, 25, 26, 27, 28, 29, 30, 31, 32, 33, 34, 35, 36, 37, 39, 42

(511) 1 - Chemikálie pre priemysel, vedu, fotografiu, poľnohospodárstvo, záhradníctvo a lesníctvo okrem fungicídov, herbicídov, insekticídov a prípravkov na ničenie parazitov; umelé živice v surovom stave, plastické hmoty v surovom stave; hnojivá; hasiace zmesi; prípravky na kalenie a zváranie kovov; chemické látky na konzervovanie potravín; činiace látky a triesloviny; lepidlá a spojivá na priemyselné účely.

2 - Farby, laky, náterové hmoty; ochranné nátery a prostriedky na drevo a proti hrdzi; farbivá a farbivé hmoty; moridlá; prírodné živice v surovom stave; kovy vo forme fólií alebo práškov pre maliarov, dekoratérov, tlačiarov a umelcov.

3 - Bieliace a iné prípravky a prostriedky na pranie a čistenie; prípravky na čistenie, lešenie, odmasťovanie a brúsenie; mydlá; parfuméria; esenciálne oleje; kozmetické výrobky; prípravky na vlasy; zubné pasty.

4 - Priemyselné oleje a tuky; mazadlá a mazacie oleje; prostriedky na pohlcovanie, zvlhčovanie a viazanie prachu; horľaviny vrátane palív a pohonných hmôt do motorov, materiály na svietenie (sviečky, knóty).

5 - Farmaceutické, veterinárne a hygienické prípravky; dietetické látky na lekárske účely, potrava pre dojčatá; náplasti, obväzový materiál; hmoty na zubné výplne a na zubné odtlačky; dezinfekčné prostriedky; prípravky na ničenie škodcov parazitov a hmyzu; fungicídy, herbicídy, insekticídy.

6 - Obyčajné kovy a ich zliatiny; materiály na kovové konštrukcie; prenosné kovové konštrukcie; kovové materiály na železničné trate; neelektrické kovové káble a drôty; kovový zámočnícky a železiarsky tovar; kovové potrubia a rúry; trezory a bezpečnostné schránky; kovové výrobky nezahrnuté v iných triedach; kovové rudy.

7 - Stroje a obrábacie stroje; motory s výnimkou motorov do pozemných vozidiel; pripojenia a transmisné pásy s výnimkou tých na pozemné vozidlá; poľnohospodárske náradie s výnimkou ručného; liahne na vajcia.

8 - Ručne poháňané nástroje a náradie; nožiarsky tovar, príbory, vidličky, lyžice; sečné a bodné zbrane; britvy.

9 - Prístroje a nástroje vedecké, plavecké, navigačné, zememeračské, elektrické, fotografické, kinematografické, optické, ďalej prístroje a nástroje na meranie a váženie; signalizačné, kontrolné (inšpekčné), záchranné, vzdelávacie a výučbové prístroje a nástroje; prístroje na nahrávanie, prenos a reprodukciu zvuku a obrazu; magnetické nahrávacie nosiče, záznamové disky; zvukové disky; predajné automaty a zariadenia prístrojov s predplatným; registračné pokladnice; počítače a počítačové stroje a prístroje na spracovanie údajov a informácií; hasiace prístroje.

10 - Chirurgické, lekárske, zubárske a veterinárne prístroje a nástroje; umelé končatiny, oči a zuby; ortopedické pomôcky; šijacie materiály.

11 - Zariadenia na osvetľovanie a kúrenie; zariadenia na tvorbu pary, na varenie, chladenie a sušenie, vetranie a distribúciu vody a sanitárne zariadenia.

12 - Vozidlá; dopravné prostriedky pozemné, vzdušné a vodné.

13 - Strelné zbrane; strelivo a projektily; výbušniny; ohňostroje a pyrotechnika.

14 - Drahé kovy a ich zliatiny a výrobky z týchto materiálov alebo nimi plátované, alebo pokované, ktoré nie sú zahrnuté v iných triedach; klenoty, šperky, drahé kamene; hodinárske výrobky a chronometre.

15 - Hudobné nástroje.

16 - Papier, kartón, lepenka a výrobky z týchto materiálov, ktoré nie sú zahrnuté v iných triedach; tlačoviny, tlačiarne a knihárske výrobky; kníhviazačské potreby; fotografie; piernický tovar a písacie potreby; lepidlá na papier pre piernictvo a pre domácnosť; potreby pre umelcov patriace do triedy 16, štetce; písacie stroje a kancelárske potreby okrem nábytku; vzdelávacie a učebné pomôcky okrem prístrojov; obalové materiály z plastických hmôt, ktoré nie sú zahrnuté v iných triedach; hracie karty; typografické písmo; tlačiarenské štočky.

17 - Kaučuk, gutaperča, guma, azbest, slúda a výrobky z týchto materiálov, ktoré nie sú zahr-

nuté v iných triedach; polotovary z plastických hmôt; baliace, tesniace, upchávacie a izolačné materiály; ohybné potrubia, rúry a hadice s výnimkou kovových.

18 - Kože, usne, koženky, imitácie kože a výrobky z týchto materiálov nezahrnuté v iných triedach; zvieracie kože; surové kože; kufre, batožiny a cestovné tašky; dáždniky, slnečníky a vychádzkové palice; biče, postroje a sedlárske výrobky.

19 - Nekomové stavebné materiály; neohybné nekovové rúry pre stavebníctvo; asfalt, živice, smola, decht a bitúmen; nekovové prenosné konštrukcie; nekovové pomníky a monumenty.

20 - Nábytok, zrkadlá, rámy; výrobky z dreva, korku, trstiny, ratanu, prútia, rohoviny, kostí, slonovinej kosti, veľrybích kostíc, mušlí, korytnačiny, jantáru, perlete, morskej peny, sépiolitu a náhradiek všetkých týchto materiálov alebo náhradiek z plastov, nezaradené do iných tried.

21 - Domáce náradie a kuchynský riad, nádoby a potreby okrem nádob z drahých kovov alebo nimi potiahnutých; hrebene a špongie; kefy a štetky; materiály na výrobu kief a potreby pre kefárstvo; prostriedky a potreby na čistenie a upratovanie; drôtenky na parkety; surové sklo alebo sklenené polotovary okrem stavebného skla; výrobky zo skla, porcelánu a kameniny nezaradené do iných tried.

22 - Povrazy, motúzy, laná, nite, siete, stany, plachty, lodné plachty, vaky a vrecia nezaradené do iných tried; materiály na vypchávanie okrem kaučuku a iných plastických hmôt; surové vlákňité textilie.

23 - Umelé vlákna na textilné účely.

24 - Látky a textilné výrobky nezaradené do iných tried; pokrývky na posteľe, stoly a obrusy.

25 - Odevy, obuv, klobučnícky tovar a pokrývky hlavy.

26 - Čipky a výšivky, stužky a šnúrky; gombíky, háčiky a očká, špendlíky a ihly; umelé kvety.

27 - Koberce, predložky, rohože, rohožky, linoleum a iné podlahové krytiny; tapety okrem textilných.

28 - Hry a hračky; telocvičné a športové potreby, nezaradené do iných tried; vianočné ozdoby okrem cukrovínok a osvetlenia.

29 - Mäso, ryby, hydina a zverina; mäsové vňažky; konzervované, sušené a tepelne spracované ovocie a zelenina; želé, rôsoly, marmelády, džemy; vajcia, mlieko a mliečne výrobky; jedlé tuky a oleje; šalátové zálievky; konzervy.

30 - Káva, čaj, kakao, cukor, ryža, maniok, tapioka, ságo, kávové náhradky; múka a výrobky z obilnín, chlieb, pekárské a cukrárske výrobky, zmrzliny; med, melasový sirup; kvasnice, kypriace prášky; soľ, horčica; ocot, omáčky okrem šalátových zálievok; korenie; ľad.

31 - Poľnohospodárske, záhradnícke a lesné produkty a obilniny, nezaradené do iných tried; živé zvieratá; čerstvé ovocie a zelenina; osivá, semená, rastliny a živé kvety; potrava pre zvieratá, slad.

32 - Pivo; minerálne a sytené vody a iné nealkoholické nápoje; ovocné nápoje a ovocné šťavy; sirupy a iné prípravky na výrobu nápojov.

33 - Alkoholické nápoje s výnimkou piva.

34 - Tabak; potreby pre fajčiarov; zápalky.

35 - Reklama, sprostredkovanie obchodu s tovarom; maloobchodné a veľkoobchodné služby ob-

chodných domov a hypermarketov; poradenstvo v obchodnej činnosti, obchodné informácie a ich poskytovanie, obchodný prieskum, poradenstvo pri kúpe a predaji výrobkov a obchodných služieb;

36 - Poisťovníctvo a finančníctvo.

37 - Opravy a údržba.

39 - Doprava a skladovanie; usporadúvanie zájazdov.

42 - Dodávanie potravinárskych výrobkov; hotelové a reštauračné služby; rezervácia ubytovania; kaderníctvo a kozmetické salóny; manikúra, pedikúra.

(540)

makro

(731) Metro Cash & Carry Services Ltd., Whitefriars, Aungier St., Dublin 2, IE;

(740) Bezák Marián, Ing., Bratislava, SK;

(210) 106-2000

(220) 18.01.2000

7 (511) 35

(511) 35 - Sprostredkovanie obchodných záležitostí v odbore drogéria, parfumeria a kozmetika, usporadúvanie komerčných výstav a prehliadok.

(540) Z HENNY

(731) Kytlica Pavel, Ing., Jiráskova 2, 741 01 Nový Jičín, CZ;

(740) Beleščák Ladislav, Ing., Piešťany, SK;

(210) 347-2000

(220) 10.02.2000

7 (511) 1, 2, 3, 19

(511) 1 - Lepidlo na tapety, lepidlá na lemy, prečnievajúce okraje a na opravu tapiet a iných poťahov stien; chemické prípravky na zakrytie škvŕn na povrchoch; vyplňovacie prípravky (chemikálie); chemické prípravky na vyplňovanie povrchov dvorov, terás, ciest a chodníkov; prípravky na báze epoxidových živíc na použitie na drevo.

2 - Farby, fermeže, laky.

3 - Čistiace prípravky; čistiace prípravky na ruky; prípravky na obnovu, regeneráciu, údržbu a čistenie kief, štetiek a štetcov; cukrové mydlo (čistiaci prostriedok na povrchy); prípravky na odstraňovanie plesne; prípravky na odstraňovanie farieb, lakov a fermeží; prípravky na čistenie dlažby, dlažby z betónových blokov a prírodného kameňa; prípravky na odstraňovanie výplní; prípravky na odstraňovanie tapiet, náterov (ako je farba) na stenách a stropoch.

19 - Nekomové stavebné materiály; prípravky na vyplňanie trhlín, priehlbín a iných defektov v povrchoch alebo dreve ako stavebné materiály; rozpínavé peny ako stavebné materiály; spevňovač dreva ako stavebný materiál; cement na obkladačky a dlaždice; prípravky z cementovej malty; prípravky na nátery z cementovej malty; náterové hmoty a omietky na steny a stropy; náterové hmoty a omietky, ako sú sadra a sadrová malta; prípravky na opravu a vyhladzovanie sadrových povrchov a omietok.

(540)



(731) POLYCELL PRODUCTS LIMITED, Imperial Chemical House, Millbank, London SW13JF, GB;

(740) Čechvalová Dagmar, Bratislava, SK;

(210) 2229-2000

(220) 28.07.2000

(310) 30030177.4

(320) 18.04.2000

(330) DE

7 (511) 25

(511) 25 - Odevy, obuv a pokrývky hlavy.

(540) **REDSAND**

(731) Redsand, Inc., 687 South Coast Highway 101, Encinitas, CA 92024, US;

(740) Tomeš Pavol, Ing., Bratislava, SK;

(210) 2517-2000

(220) 25.08.2000

7 (511) 9, 16, 35, 36, 37, 38, 39, 41, 42

(511) 9 - Prístroje a nástroje vedecké, navigačné, zememeračské, elektrické, fotografické, kinematografické, optické, signalizačné, kontrolné, záchranné, vzdelávacie, prístroje a nástroje na mernie a váženie; prístroje na nahrávanie, prenos a reprodukciu zvuku alebo obrazu; magnetické nosiče údajov, záznamové disky; predajné automaty a mechanizmy prístrojov uvádzaných do činnosti vhadením mince; registračné pokladnice, počítačie stroje, zariadenia na spracovanie údajov a počítače; hasiace prístroje.

16 - Papier, kartón, lepenka a výrobky z týchto materiálov, ktoré nie sú zahrnuté v iných triedach, tlačoviny; knihárske výrobky; fotografie; papiernický tovar a písacie potreby; lepidlá na papier a na použitie v domácnosti; potreby pre umelcov; maliarske štetce; písacie stroje a kancelárske potreby okrem nábytku; vzdelávacie a učebné potreby okrem prístrojov; obalové materiály z plastických hmôt, ktoré nie sú zahrnuté v iných triedach; hracie karty; typografické písma; tlačiarenské štočky a stereotypy.

35 - Reklama; obchodný manažment; organizačné a podnikové poradenstvo; prieskum a analýzy trhu; marketingové a manažérske poradenstvo; zaisťovanie kontraktov na nákup a predaj tovarov; obchodné riadenie; kancelárska činnosť; poradenstvo, navrhovanie, výskum a vývoj v oblasti reklamy, obchodného manažmentu, elektronického obchodu, manažmentu reťazového systému dodávok tovarov, manažmentu vzťahu k zákazníkom; zaisťovanie siete počítačov, serverov, databáz a výsledných aplikácií na on-line smenu výrobkov a služieb; prenájom a údržba kancelárskych strojov a zariadení.

36 - Poisťovacie služby; finančné a monetárne služby vrátane platobných služieb, prenájomových a úverových služieb, činností spojených s kredit-

nými kartami, vydávanie kreditných kariet, kreditné poradenstvo a agentúry; realitné služby; služby elektronického obchodu ako transakcie uskutočňované prostredníctvom kreditných kariet a debetných transakcií, prevodu fondov a uskutočňovanie platieb; finančné analýzy, služby ohodnocovania, informačné služby, poradenské, manažérske služby, prevodové a plánovacie služby; investičné služby v oblasti realít; sprostredkovateľské investičné služby; poisťovacie služby; všetko pri využití globálnej informačnej siete alebo poskytnuté elektronicky; prenájom obchodných priestorov a nehnuteľností, sprostredkovanie pôžičiek na získanie kancelárií, apartmánov, bytov, budov, konštrukčných zariadení, obchodných priestorov a nehnuteľností; blokový prenájom kombinovaný s pôžičkami alebo projektovými plánmi pozemkov, budov, zariadení a vybavenia hotelov, nemocníc, závodov a obchodov, pôžičky na prenájom a nákup; uskutočňovanie finančných transakcií.

37 - Stavebné konštrukcie, konštrukcie uskutočňované inžiniermi; služby prenájmu, opráv a inštalácie priemyselných závodov a strojov, konštrukčné vybavenie, infraštruktúra, životné prostredie a dopravné systémy; konštrukcia, inštalácia, údržba a oprava sieťových systémov s použitím globálnej informačnej siete.

38 - Telekomunikačné služby vrátane elektronického prenosu hlasu, faxového prenosu, prenosu dát, videoprenosu a prenosu informácií; zaisťovanie telekomunikačných pripojení na celosvetovú počítačovú sieť, iné počítačové siete, on-line služby a bulletinové stránky; počítačová komunikácia po počítačovej sieti, služby elektronickej komunikácie a elektronického styku; zaisťovanie súčasného prístupu viacerých užívateľov na globálnu počítačovú informačnú sieť; prenajímanie a požičiavanie komunikačného vybavenia a počítačov, prístup na počítačovú sieť a s tým súvisiace administratívne a podporné služby; zaisťovanie súčasného prístupu viacerých užívateľov na globálne počítačové informačné siete na prenos, šírenie a výmenu širokej škály informácií a dát.

39 - Doprava; balenie a skladovanie výrobkov; organizácia cestovania; logistické služby; prenájom automobilov, prenájom skladísk; poskytovanie informácií o cestovaní prostredníctvom globálnej počítačovej siete; organizovanie prevozu a rozvozu tovarov.

41 - Vzdelávanie; zaisťovanie školení; zábava; športové a kultúrne činnosti; výroba a distribúcia zábavných a vzdelávacích programov určených na šírenie prostredníctvom globálnej komunikačnej siete, počítačovej siete a televízneho, káblového a satelitného vysielania; publikovanie a vydávanie kníh, novín, časopisov a iných publikácií; sprostredkovanie informácií z oblasti vzdelávania, školenia, zábavy, športu a kultúry prostredníctvom globálnej počítačovej komunikačnej siete; prenájom a požičiavanie vybavenia na vzdelávacie, školiace, zábavné, športové a kultúrne účely, prenájom fotografického, kinematografického, audio-video a osvetľovacieho vybavenia prístrojov, zaisťovanie prístupu k elektronickým bulletinovým stránkam zo širokej škály odborov.

42 - Poskytovanie počítačových služieb pre iné subjekty v oblasti elektronického obchodu; vý-

voj, návrh, modernizácia a údržba počítačového hardvéru a softvéru na telekomunikačné siete; vývoj a návrh monitorujúcich systémov a siete; vývoj a návrh výrobkov v oblasti elektronických informačných komunikačných systémov; navrhovanie a plánovanie telekomunikačného vybavenia; poskytovanie integračných služieb v oblasti počítačových sieťových systémov; databázové služby, prenájom prístupu na prístupový čas, prevádzku databáz, zhromažďovanie a poskytovanie údajov; technická pomoc v oblasti počítačového hardvéru a softvéru; výskum a vývoj v oblasti elektronických peňazí, systémov úhrady po sieti a bezpečnosti siete; výskum a vývoj

v oblasti sietí a systémov telekomunikačných a informačných technológií; asistenčné služby pri navrhovaní webových stránok; asistenčné služby pri prevádzkovaní a údržbe sieťových počítačových systémov prostredníctvom údržby počítačových programov a ich poskytovanie iným subjektom; ochrana bezpečnosti údajov prenášaných po počítačových sieťach prostredníctvom overovania identity užívateľa a obsahu odkazu, overovanie neodmietnutia prenosov a kontroly prístupu; služby výmeny elektronických údajov pre rôzne obchodné podniky, najmä poradenské služby v oblasti poskytovania počítačových sieťových systémov a ich poskytovanie na odoslanie a prijímanie príkazov, výrobných odhadov, výkresov, dokumentov a inventárnych zoznamov; poskytovanie elektronických prostriedkov na zaisťovanie kvality výrobkov a výrobného postupu; poskytovanie prostriedkov na elektronické notárske overovanie dokumentov a prenosov údajov; tvorba, revízia a modernizácia počítačových programov na výmenu elektronických údajov a telekomunikačných sietí pre iné subjekty; podporné služby vo vzťahu k počítačovým sieťam, najmä ochrana bezpečnosti údajov prenášaných po počítačových sieťach prostredníctvom enkrypcie a kryptografie; architektonické poradenstvo a projektovanie; inžinierske služby; vedenie domácností; návrh a projekcia elektrární; vývoj systémov Internet/Intranet/Extranet a systémov protipožiarnej ochrany, technická podpora a poradenstvo v oblasti počítačov, Internetu/Intranetu a ostatných elektronických komunikačných systémov; služby chemikov, inžinierov a fyzikov, technické poradenstvo a dohľad; logistické poradenské služby; vedecký a priemyselný výskum; vývoj technológií čistenia pôdy a podzemných zdrojov vody; vývoj stratégií a trendov v oblasti životného prostredia a v ochrane životného prostredia; výskum v oblasti ekonomickej a politickej stability, praktickej stratégie na riadenie obnovy a stratégie ľudských zdrojov v období globalizácie; vývoj stratégie v oblasti starostlivosti o seniorov; prenájom počítačových programov, prenájom domácich potrieb, hygienického vybavenia, lekárskeho prístrojov, meracích prístrojov a nástrojov.

(540) CUBIUM

(731) KABUSHIKI KAISHA HITACHI SEISAKUSHO (d. b. a. Hitachi, Ltd.), 6, Kanda-Surugadai 4-chome, Chiyoda-ku, Tokyo, JP;

(740) Bušová Eva JUDr., advokátka, Bratislava, SK;

(210) 2553-2000

(220) 28.08.2000

7 (511) 5

(511) 5 - Liečivá, liečivé prípravky, farmaceutické výrobky.

(540) TONOCALCIN

(731) Medicom International, s. r. o., Páteřní 17, 635 00 Brno, CZ;

(740) Kastler Anton, Bratislava, SK;

(210) 2697-2000

(220) 12.09.2000

7 (511) 29, 32, 33

(511) 29 - Jedlé rastlinné oleje.

32 - Nealkoholické nápoje všetkých druhov s výnimkou piva, ovocné nápoje a ovocné šťavy, siry.

33 - Vína.

(540)

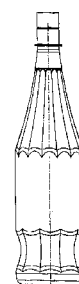

(731) SELIKO SLOVAKIA, spol. s r. o., Jarmočná č. 73, 992 01 Modrý Kameň, SK;

(740) ROTT, RŮŽIČKA & GUTTMANN, v. o. s., Bratislava, SK;

(210) 3203-2000

(220) 27.10.2000

7 (511) 16, 35, 36, 41, 42

(511) 16 - Tlačoviny, noviny, periodiká a neperiodiká, časopisy, reklamné, inzertné a propagačné materiály, informačné bulletiny, správy a brožúry vo všetkých oblastiach podnikania.

35 - Odborné obchodné poradenstvo, poradenstvo pri vedení podnikov, poradenstvo, služby v obchodnej činnosti, reklamná činnosť, inzertná činnosť, obchodný manažment, obchodná správa, administratívne riadenie, vydateľská činnosť vrátane reklamných textov, konzultačné a poradenské služby v oblasti riadenia a podnikania.

36 - Finančné konzultačné a poradenské služby, služby finančného ocenenia v oblasti obchodných spoločností, zásob, majetku, zariadenia, vybavenia, poskytovania licencií, nehnuteľností a duševného vlastníctva, služby oceňovania nehnuteľností, poskytovanie konzultačných a poradenských služieb v uvedených oblastiach a poskytovanie informácií pomocou globálnej počítačovej siete v uvedených oblastiach.

41 - Vydávanie textov s výnimkou reklamných alebo náborových, vydávanie kníh, vydateľstvo a nakladateľstvo, organizovanie súťaží na účely vzdelávacie, organizovanie vzdelávacích výstav, vzdelávanie, vychovávanie, vyučovanie, preklady, tlmočenie.

42 - Odborné poradenstvo s výnimkou obchodného, poradenstvo v oblasti priemyselných práv, služby komerčných právnikov, právne služby, poskytovanie právnej pomoci, poskytovanie právnych rád, spracúvanie právnych rozborov, spisovanie zmlúv a iných listín, spracovanie autorských práv, sprostredkovateľské služby na zabezpečenie výmeny technických a technologických informácií, služby franchisingu, služby na využívanie duševného vlastníctva, príprava technických projektov, technickej dokumentácie a správ, analytické služby, prekladateľské a tlmočnické služby, rozhodcovské konanie, sprostredkovanie a alternatívne riešenie sporov, pomocné služby pri vedení súdnych konaní a riešenie sporov, kontrola kritérií na účely plnenia požiadaviek obsiahnutých v zákonoch.

(540)

PATENT IURIST

(731) Neuschl Vladimír, Mgr. Ing., PATENT - IURIST, PATENTOVO - PRÁVNA KANCELÁRIA, Komenského 3, 900 01 Modra, SK;

(210) 3512-2000

(220) 24.11.2000

7 (511) 5, 30, 35, 42

(511) 5 - Potraviny biologické, dietetické, posilňujúce, obohatené vitamínmi, dietetické nutričné doplnky, klíčky obilnín a prípravky zo sladu na dietetické účely, dietetické pečivo pre deti a chorých.
30 - Mlynárske, cestovinové, pekárske a cukrárske výrobky, výrobky obsahujúce obilniny alebo strukoviny a zmesi z nich, výrobky z múky, kukurice, výrobky expandované, extrudované, čokoláda a výrobky z nej, pochutiny a pokruty na báze obilnín, jemné a trvanlivé pečivo, prášok do pečiva, ryža a výrobky z ryže, chlieb všetkých druhov, káva, kakao, cukor, múka, sladové prášky a polevy, soľ, mak, rasca, korenie, med, potravínarsky škrob, droždie.
35 - Riadenie pekárenských a cukrárenských prevádzok.
42 - Prevádzkovanie pekárni a cukrárni (poskytovanie služieb pre tretie osoby).

(540)



(731) Pekárny a cukrárny Klatovy, a. s., Na Poříčí 12, 115 30 Praha 1, CZ;

(740) Čechvalová Dagmar, Bratislava, SK;

(210) 3569-2000

(220) 29.11.2000

7 (511) 38

(511) 38 - Televízne vysielanie, vysielanie káblovej televízie.

(540) **KONTO NÁDEJE**

(731) Slovenská televízia, Mlynská dolina, 845 45 Bratislava, SK;

(740) Holakovský Štefan, Ing., Bratislava, SK;

(210) 3771-2000

(220) 15.12.2000

7 (511) 9, 35, 37, 42

(511) 9 - Počítače, počítačové systémy a ich konštrukčné prvky a príslušenstvo, periférne zariadenia a doplnky počítačov, klávesnice, monitory, tlačiarne, skenery, plotery, prepínače, prevodníky, snímače, modemy, meracie zariadenia, počítačové siete; programové vybavenie počítačov, zariadenia na diaľkový prenos dát a informácií, zariadenia a prístroje pre automatizované spracovanie dát a textov; softvér, pamäťové a záznamové médiá a nosiče informácií pre počítače; elektronické registračné pokladnice, ich doplnky a prídavné zariadenia; zariadenia a systémy bezkontaktnéj identifikácie; zariadenia a prístroje kancelárskej a reprodukčnej techniky; televízne prijímače a ich kombinácie; monitory, výrobky rádio, audio, video, reprodukčné, záznamové a ich kombinácie; prístroje a zariadenia na záznam a reprodukciu zvuku a/alebo obrazu; zariadenia a príslušenstvo na satelitný príjem; zariadenia oznamovacej elektroniky; telefónne a telefaxové prístroje drôtové, bezdrôtové a ich príslušenstvo a diely patriace do triedy 9; elektronické kalkulátory a translátory; merače spotreby tepelnej energie; telekomunikačná technika včítane interface na spojenie s výpočtovou technikou; zabezpečovacie zariadenia proti odcudzeniu patriace do triedy 9, zabezpečovacie zariadenia a zámky elektrické a elektronické; dáta, databázy a iné informačné produkty na magnetických nosičoch a v elektronických, dátových, informačných a telekomunikačných sieťach na nosičoch dát všetkých druhov okrem papierových, súvisiaci softvér a hardvér, nosiče dát všetkých druhov okrem papierových, multimedialne aplikácie, multimedialne informačné katalógy, elektronické časopisy, elektronické periodiká a knihy v elektronickej podobe.

35 - Sprostredkovanie obchodu s tovarmi; reklamná a propagačná činnosť; spracovávanie textov a údajov; organizovanie, zabezpečovanie a usporiadanie propagačných a/alebo komerčných výstav a propagačných a reklamných akcií; multimedialne obchodné informácie, komerčné využitie internetu v oblastiach reklamy a sprostredkovania obchodu s tovarmi; automatizované spracovanie dát; prenájom kopírovacích strojov; prenájom kancelárskych strojov a zariadení; prenájom registračných pokladníc.

37 - Servis, opravy, montáž, inštalácia a údržba elektrických strojov a prístrojov, zariadení výpočtovej techniky, počítačov, ich doplnkov a periférnych zariadení, kancelárskej a reprodukčnej techniky, spotrebnej elektroniky, oznamovacej techniky, elektronických registračných pokladníc, strojov na automatizované spracovanie údajov a zariadení a systémov bezkontaktnéj identifikácie; označovanie zariadení ochrannými identifikáčnými kódmi; inštalácie počítačových sietí.

42 - Konzultačná a poradenská činnosť v oblasti výpočtovej techniky a elektroniky; programátorská činnosť, návrh, tvorba softvéru; tvorba inter-

aktívnych a grafických programov, navrhovanie multimediálnych dokumentov, prezentácií, aplikácií a katalógov, vytváranie WWW prezentácií a navrhovanie WWW serverov, vytváranie počítačových animácií, vizualizácií a programových projektov; navrhovanie a obnovovanie informačných počítačových databáz, navrhovanie elektronických časopisov, periodík, kníh; prenájom počítačov a výpočtovej techniky; inštalácia, spúšťanie a aktualizovanie počítačových programov.

(540)



(731) METROLOGIE SLOVAKIA s. r. o., Bajkalská 4, 821 08 Bratislava, SK;

(740) Kastler Anton, Bratislava, SK;

(210) 3825-2000

(220) 18.12.2000

7 (511) 28, 35, 40

(511) 28 - Hokejové korčule; hokejové puky; hokejky vrátane brankárskych na ľadový hokej a hokejbal; čepele; chrániče na nože korčúľ; hokejový ochranný výstroj, najmä rukavice, helmy, chrániče ramien, betóny pre brankárov, ochranné vesty pre brankárov, ochrana očí, chrániče lakťov, chrániče kolien, masky na tvár, chrániče predlaktia, chrániče hrudníka a chrbta, čalúnené chrániče ramien, vatované nohavice, návleky, nákolenníky, zápästky, helmy, suspenzory; tašky pre hráčov ľadového hokeja; hokejové dresy; hokejové prilby; futbalový výstroj, najmä náplecníky, náľakťovníky, chrániče pískal, brankárske rukavice; lopty; športové náradie a náčinie; hry; hračky; maskoty.

35 - Poskytovanie informácií a iných informačných produktov komerčného alebo reklamného charakteru, informačných produktov reklamného charakteru, multimediálnych informácií komerčného charakteru, komerčné využitie internetu v oblastiach vyhľadávacích služieb, on-line inzercia, systemizácia informácií do počítačových databáz, sprostredkovanie obchodu pomocou internetu; informačná služba o obchode na internete, poskytovanie obchodných alebo podnikateľských informácií na internete, maloobchodné služby v oblasti športových potrieb, športového náradia a náčinia, hier a hračiek cez internet.

40 - Spracovanie dreva.

(540) COOPER

(731) FERRAX SPORT s. r. o., Lipolec 14, 380 01 Dačice, CZ;

(740) Hojčuš Peter, Ing., Bratislava, SK;

(210) 3892-2000

(220) 22.12.2000

7 (511) 5, 30, 31, 42

(511) 5 - Potraviny biologické, dietetické, posilňujúce, obohatené vitamínmi, dietetické nutričné doplnky, kľúčky obilia a prípravky zo sladu na dietetické účely, pečivo pre deti a chorých.

30 - Mlynárske, cestovinové, pekárske a cukrárske výrobky, výrobky obsahujúce obilniny alebo

strukoviny a zmesi z nich, výrobky z múky, kukurice, výrobky expandované, extrudované, čokoláda a výrobky z nej, pochutiny na báze obilnín, jemné a trvanlivé pečivo, prášok do pečiva, ryža a výrobky z ryže, chlieb všetkých druhov, káva, kakao, cukor, múka, sladové prášky a polevy, soľ, mak, rasca, korenie, med, potravinársky škrob, droždie.

31 - Pokrutiny na báze obilnín.

42 - Hostinská činnosť, prevádzkovanie pekární a cukrární (poskytovanie služieb pre tretie osoby).

(540)



(731) Michelské pekárny a. s., Pekárenská 10, 141 00 Praha 4, CZ;

(740) Čechvalová Dagmar, Bratislava, SK;

(210) 3893-2000

(220) 22.12.2000

7 (511) 5, 30, 31, 42

(511) 5 - Potraviny biologické, dietetické, posilňujúce, obohatené vitamínmi, dietetické nutričné doplnky, kľúčky obilia a prípravky zo sladu na dietetické účely, pečivo pre deti a chorých.

30 - Mlynárske, cestovinové, pekárske a cukrárske výrobky, výrobky obsahujúce obilniny alebo strukoviny a zmesi z nich, výrobky z múky, kukurice, výrobky expandované, extrudované, čokoláda a výrobky z nej, pochutiny na báze obilnín, jemné a trvanlivé pečivo, prášok do pečiva, ryža a výrobky z ryže, chlieb všetkých druhov, káva, kakao, cukor, múka, sladové prášky a polevy, soľ, mak, rasca, korenie, med, potravinársky škrob, droždie.

31 - Pokrutiny na báze obilnín.

42 - Hostinská činnosť, prevádzkovanie pekární a cukrární (poskytovanie služieb pre tretie osoby).

(540)



(731) Michelské pekárny a. s., Pekárenská 10, 141 00 Praha 4, CZ;

(740) Čechvalová Dagmar, Bratislava, SK;

(210) 125-2001

(220) 17.01.2001

7 (511) 9, 35, 41

(511) 9 - Počítačový softvér na stávkové a kurzové hry.

35 - Reklamná činnosť.

41 - Organizovanie stávkových a kurzových hier, vydávanie kupónov a tiketov na stávkové a kurzové hry.

(540) MAJSTER POBOČKY V TIPOVANÍ

(731) TERNO a. s., Pražská 31, 811 04 Bratislava, SK;
 (740) Chmelíková Jana, RNDr., Bratislava, SK;

(210) 126-2001

(220) 17.01.2001

7 (511) 9, 35, 41

(511) 9 - Počítačový softvér na stávkové a kurzové hry.
 35 - Reklamná činnosť.

41 - Organizovanie stávkových a kurzových hier,
 vydávanie kupónov a tiketov na stávkové a kurzové hry.

(540) MAJSTER SLOVENSKA V TIPOVANÍ

(731) TERNO a. s., Pražská 31, 811 04 Bratislava, SK;
 (740) Chmelíková Jana, RNDr., Bratislava, SK;

(210) 127-2001

(220) 17.01.2001

7 (511) 9, 35, 41

(511) 9 - Počítačový softvér na stávkové a kurzové hry.
 35 - Reklamná činnosť.

41 - Organizovanie stávkových a kurzových hier,
 vydávanie kupónov a tiketov na stávkové a kurzové hry.

(540) MAJSTROVSTVÁ
 SLOVENSKA V TIPOVANÍ

(731) TERNO a. s., Pražská 31, 811 04 Bratislava, SK;
 (740) Chmelíková Jana, RNDr., Bratislava, SK;

(210) 128-2001

(220) 17.01.2001

7 (511) 9, 35, 41

(511) 9 - Počítačový softvér na stávkové a kurzové hry.
 35 - Reklamná činnosť.

41 - Organizovanie stávkových a kurzových hier,
 vydávanie kupónov a tiketov na stávkové a kurzové hry.

(540) MAJSTROVSTVÁ V TIPOVANÍ

(731) TERNO a. s., Pražská 31, 811 04 Bratislava, SK;
 (740) Chmelíková Jana, RNDr., Bratislava, SK;

(210) 493-2001

(220) 19.02.2001

7 (511) 9, 35, 36, 38, 42

(511) 9 - Počítačové karty; počítačové zariadenia a počítačový softvér vrátane počítačového softvéru na prístup k sieti na prenos dát; vrátane elektronických komunikačných sietí, počítačových sietí a internetu na účely služieb v bankovníctve a finančnictve.

35 - Poradenské služby v oblasti podnikania a riadenia (manažmentu) podnikov, poradenstvo v oblasti akvizícií, spájania a predaja podnikov; ekonomické a finančné analýzy a predpovede; analýzy nákladov; zaraďovanie, vyhľadávanie a poskytovanie obchodných alebo podnikateľských informácií v bankových databázach pre zákazníkov; vedenie kartoték a centrálnych kartoték; poskytovanie a sprostredkovanie uvedených služieb prostredníctvom komunikačných médií, telekomunikačných prostriedkov, elektronických médií, elektronickej pošty, počítačových sietí, terminálov a internetu.

36 - Bankovníctvo a bankové služby vrátane elektronického bankovníctva a home-banking;

finančnictvo, finančné operácie a finančné produkty; prijímanie vkladov vrátane termínovaných vkladov, vedenie účtov, vedenie vkladných knižiek, vydávanie cenín a cenných papierov; poskytovanie úverov, pôžičiek a iné formy financovania; investovanie do cenných papierov na vlastný účet, kapitálové investície, financovanie spoločných podnikov, majetkové účasti, finančný prenájom (lízing); platobný styk a zúčtovanie (clearing), elektronický prevod kapitálu; vydávanie a správa platobných prostriedkov, najmä platobných kariet, cestovných šekov a ich overovanie, úverových (kreditných) a debetných kariet, zriaďovanie a prevádzkovanie siete bankomatov; poskytovanie záruk, kaucí a ručenie; otváranie akreditívov; obstarávanie inkasa vrátane dokumentárneho inkasa; obchodovanie na vlastný účet alebo na účet klienta s devízovými hodnotami, v oblasti termínovaných obchodov (futures) a opcí (options) vrátane kurzových a úrokových obchodov, s prevoditeľnými cennými papiermi, so zlatými a striebornými mincami; účasť na vydávaní cenných papierov a poskytovanie súvisiacich služieb; finančné makléristvo; obhospodarovanie cenných papierov klienta na jeho účet vrátane poradenstva (portfólio management); uloženie a správa cenných papierov alebo iných hodnôt; výkon funkcie depozitára; zmenárenská činnosť (nákup devízových prostriedkov); prenájom bezpečnostných schránok, denného a nočného trezoru, úschova cennosti v bezpečnostných schránkach; vykonávanie hypotekárnych obchodov; ostatné bankové a finančné operácie a transakcie; poradenské a konzultačné služby v oblasti bankovníctva vrátane elektronického bankovníctva a financií, poskytovanie bankových a finančných informácií; finančné odhady a oceňovanie v oblasti bankovníctva; poskytovanie a sprostredkovanie všetkých uvedených služieb prostredníctvom komunikačných médií, elektronických médií, telekomunikačných prostriedkov, elektronickej pošty, počítačových sietí, terminálov a internetu, poskytovanie výpisov z účtov.

38 - Elektronická pošta, elektronické zobrazovanie, komunikácia, posielanie a prenos správ, dát a obrázkov prostredníctvom komunikačných médií, telekomunikačných prostriedkov, elektronickej pošty, počítačových sietí, terminálov a internetu.

42 - Tvorba, výskum a vývoj a inštalácia počítačového softvéru vrátane počítačového softvéru na prístup k sieti na prenos dát vrátane elektronických komunikačných sietí, počítačových sietí, terminálov a internetu; tvorba, výskum a vývoj a inštalácia počítačového softvéru pre vykonávanie služieb v bankovníctve a finančnictve; služby v oblasti správy dát a databáz vrátane elektronických databáz; poskytovanie a sprostredkovanie všetkých uvedených služieb prostredníctvom komunikačných médií, elektronických médií, telekomunikačných prostriedkov, elektronickej pošty, počítačových sietí, terminálov a internetu.

(540) MIKROPLATBY

(731) Tatra banka, a. s., Vajanského nábrežie 5, 810 11 Bratislava, SK;

(740) Fedurcová Jana, JUDr., Bratislava, SK;

(210) 571-2001

(220) 26.02.2001

7 (511) 32

(511) 32 - Nealkoholické nápoje, sirupy a prípravky na zhotovovanie nealkoholických nápojov.

(540) OLE !

(731) WALMARK, a. s., Oldřichovice č. 44, 739 61 Třinec, CZ;

(740) Mešková Viera, Ing., Bratislava, SK;

(210) 644-2001

(220) 28.02.2001

7 (511) 16, 35, 36, 38, 41, 42

(511) 16 - Publikácie; grafické reprodukcie.

35 - Rozširovanie reklamných alebo inzertných oznamov; štatistické informácie; vydávanie a aktualizovanie reklamných materiálov; reklama; vzťahy s verejnosťou (prieskum vzťahov medzi podnikmi, inštitúciami a spoločenským prostredím; prieskum verejnej mienky; poradenstvo a konzultačná činnosť v oblasti rozvoja miest a regiónov; štatistické informácie; prieskum medzinárodných vzťahov.

36 - Organizovanie dobročinných zbierok.

38 - Informačné kancelárie.

41 - Organizovanie plesov; akadémie (vzdelávanie); korešpondenčné kurzy; vydávanie textov s výnimkou reklamných alebo náborových; vyučovanie, vzdelávanie; služby agentúry sprostredkovávajúce divadelných, koncertných a varetých umelcov; vydávanie kníh; vydávanie kompaktných diskov; výroba rozhlasových a televíznych programov; výroba divadelných alebo iných predstavení; výchovno-zábavné klubové služby; organizovanie a vedenie kolokvií; organizovanie a vedenie konferencií; organizovanie a vedenie kongresov; informácie o výchove a vzdelávaní; organizovanie vzdelávacích stretnutí a táborov; pedagogické informácie; organizovanie kultúrnych alebo vzdelávacích výstav; živé predstavenie; plánovanie a organizovanie večierok; organizovanie a vedenie seminárov; organizovanie a vedenie sympózií; organizovanie kampaní; výroba videofilmov; organizovanie a podpora mediálnych projektov; vydavateľská činnosť prostredníctvom internetu (svetovej informačnej počítačovej siete).

42 - Urbanistické plánovanie; fotografické reportáže; architektonické poradenstvo; profesionálne poradenstvo s výnimkou obchodného alebo podnikateľského; expertízy; prieskum medzinárodných vzťahov; usporadúvanie a prevádzkovanie výstav; nahrávanie videopások.

(540) DOM EURÓPY

(731) Beňuška Peter, Ing. arch., Gorkého 15, 811 01 Bratislava, SK;

(740) Holakovský Štefan, Ing., Bratislava, SK;

(210) 645-2001

(220) 28.02.2001

7 (511) 16, 35, 36, 38, 41, 42

(511) 16 - Publikácie; grafické reprodukcie.

35 - Rozširovanie reklamných alebo inzertných oznamov; štatistické informácie; vydávanie a aktualizovanie reklamných materiálov; reklama; vzťahy s verejnosťou (prieskum vzťahov

medzi podnikmi, inštitúciami a spoločenským prostredím; prieskum verejnej mienky; poradenstvo a konzultačná činnosť v oblasti rozvoja miest a regiónov; štatistické informácie; prieskum medzinárodných vzťahov.

36 - Organizovanie dobročinných zbierok.

38 - Informačné kancelárie.

41 - Organizovanie plesov; akadémie (vzdelávanie); korešpondenčné kurzy; vydávanie textov s výnimkou reklamných alebo náborových; vyučovanie, vzdelávanie; služby agentúry sprostredkovávajúce divadelných, koncertných a varetých umelcov; vydávanie kníh; vydávanie kompaktných diskov; výroba rozhlasových a televíznych programov; výroba divadelných alebo iných predstavení; výchovno-zábavné klubové služby; organizovanie a vedenie kolokvií; organizovanie a vedenie konferencií; organizovanie a vedenie kongresov; informácie o výchove a vzdelávaní; organizovanie vzdelávacích stretnutí a táborov; pedagogické informácie; organizovanie kultúrnych alebo vzdelávacích výstav; živé predstavenie; plánovanie a organizovanie večierok; organizovanie a vedenie seminárov; organizovanie a vedenie sympózií; organizovanie kampaní; výroba videofilmov; organizovanie a podpora mediálnych projektov; vydavateľská činnosť prostredníctvom internetu (svetovej informačnej počítačovej siete).

42 - Urbanistické plánovanie; fotografické reportáže; architektonické poradenstvo; profesionálne poradenstvo s výnimkou obchodného alebo podnikateľského; expertízy; prieskum medzinárodných vzťahov; usporadúvanie a prevádzkovanie výstav; nahrávanie videopások.

(540)

(731) Beňuška Peter, Ing. arch., Gorkého 15, 811 01 Bratislava, SK;

(740) Holakovský Štefan, Ing., Bratislava, SK;

(210) 762-2001

(220) 08.03.2001

7 (511) 3, 5, 7

(511) 3 - Mydlá, saponáty a detergenty; pracie a bieliace prípravky; prípravky na umývanie riadu, substancie na pranie; prípravky na čistenie, leštenie, odmasťovanie a brúsenie; čistiace prípravky na umývanie fliaš, odstraňovače škvŕn; prípravky na čistenie nádrží, potrubí, dlážok, stien a stropov; vlhčiacie činnidlá a oplachovacie prípravky; odstraňovače kotolného kameňa, vodného kameňa a okovín, protipenové činnidlá, odmasťovače; kozmetické prípravky; toaletné prípravky a prípravky na čistenie zubov a starostlivosť o ústnu dutinu; vosky patriace do triedy 3.

5 - Prípravky na osvieženie vzduchu, liečivé prípravky do kúpeľa, dezodoranty okrem dezodorantov na osobné použitie; detergenty na liečivé

účely, dezinfekčné prípravky, prípravky na ničenie choroboplodných zárodkov; insekticídy a germicídy; hygienické prípravky a substancie.
7 - Pracie, umývacie, čistiace a leštiace stroje (elektrické); elektrické vysávače, elektrické čistiace, umývacie stroje, stroje odstraňujúce špinu a leštiace stroje a prístroje; stroje na leštenie dlážky a stroje na čistenie dlážky; parné prístroje na čistenie, stroje na voskovanie dlážky; nasávacie prístroje na čistenie a prístroje na čistenie kobercov; zásobníky na pracie a umývacie chemikálie; časti a fitingy patriace do triedy 7 všetkých uvedených tovarov.

(540) CLAX

(731) Unilever N. V., Weena 455, 3013 AL Rotterdam, NL;

(740) Fajnorová Mária, Ing., Bratislava, SK;

(210) 852-2001

(220) 15.03.2001

7 (511) 6, 17, 19, 37

(511) 6 - Kovové materiály na zapustenie koľajových dráh.

17 - Plastické hmoty, polotovary.

19 - Nekovové materiály na zapustenie koľajových dráh.

37 - Stavba koľajových dráh, ich opravy, úpravy a údržba.

(540) BRENS

(731) Eisenreich Jan, Rooseveltova 2, 301 00 Plzeň, CZ;

(740) Litváková Edita, Ing., Bratislava, SK;

(210) 855-2001

(220) 15.03.2001

7 (511) 9, 14, 35, 36, 39, 40, 42

(511) 9 - Počítačový softvér.

14 - Drahé kovy a ich zliatiny, výrobky z drahých kovov alebo výrobky pokovované drahými kovmi patriace do triedy 14, šperky, drahokamy, klenoty, hodinárske výrobky.

35 - Pomoc pri prevádzke obchodu, maloobchodné služby v oblasti softvéru, drahých kovov a klenotníctva, pomoc pri riadení obchodnej činnosti, organizačné poradenstvo, účtovníctvo, sprostredkovanie obchodu s tovarmi.

36 - Ekonomické poradenstvo.

39 - Služby cestovnej kancelárie v oblasti dopravy.

40 - Kovotepectvo.

42 - Služby cestovnej kancelárie v oblasti ubytovania a stravovania, ochrana majetku a osôb.

(540)



(731) DIANA GROUP, s. r. o., Nádražní 66, 513 01 Semily, CZ;

(740) Hojčuš Peter, Ing., Bratislava, SK;

(210) 898-2001

(220) 19.03.2001

7 (511) 7

(511) 7 - Obrábacie stroje a príslušenstvo obrábacích strojov, vŕtacie korunky, vŕtáky na vŕtanie vrátane rotačno-nárazových vŕtákov, vŕtacích kladív, vŕtákov do muriva, viacúčelových vŕtákov, vŕtacích vretien, vrtných tyčí, rýchlobežných skrutkových vŕtákov, rýchlobežných vŕtákov so špičkou z karbidu wolfrámu, vŕtáky na skaly a horniny, vŕtáky na drevo, duté vŕtáky, jadrové vŕtáky, vrtné nástroje na jadrové vŕtanie, priečne vŕtáky, dláta, rydlá, sekáče, rezacie nástroje, rezacie nože, nástroje s diamantovou špičkou, vŕtacie stojany, upínacie hlavičky vŕtákov, časti a príslušenstvo pre všetky uvedené tovary.

(540) SPEEDHAMMER

(731) American Tool Companies A/S, Industriholmen 15A, DK2650 Hvidovre, DK;

(740) Guniš Jaroslav, Mgr., Bratislava, SK;

(210) 908-2001

(220) 19.03.2001

7 (511) 9, 16, 38

(511) 9 - Počítačové softvérové produkty na priestorovú manipuláciu, grafické a iné údaje; počítačový softvér na vytváranie, údržbu, overovanie a analýzu hraničných, polygónových a sieťových topológií z uzlov, bodov alebo geografických údajov v databáze a relačných aplikáciách; aplikačný softvér na prehliadanie priestorových a grafických údajov vrátane viacúčelových webových aplikácií; aplikačno-programové rozhrania, softvér na generovanie aplikačnej logiky priamo z databáz; softvér na používanie zariadení pripojených alebo nepripojených; business to business (obchodovanie medzi firmami) - aplikačný softvér; business to government - aplikačný softvér; softvér pre správu územia; obslužný program radiaceho softvéru; softvér pre správu prístupu; softvér na prístup databáz cez internetové technológie; počítačový softvér na aplikácie na programovanie, vytváranie a manipuláciu prístupné cez internet a intranet; počítačový softvér pre grafické rozhranie s aplikáciami z databáz; softvér pre správu integrovaných databázových topológií; softvér na bezdrôtové aplikácie pre získavanie a údržbu bezdrôtového pripojenia na handheldových zariadeniach, mobilných telefónoch, osobných elektronických organizéroch a mobilných telekomunikačných zariadení a nepripojených komunikačných zariadení používaných na komunikáciu s inými zariadeniami, sieťami a internetom.

16 - Tlačoviny; príručky, knihy a brožúry; tlačoviny týkajúce sa počítačových softvérových produktov na priestorovú manipuláciu, grafické a iné údaje; tlačoviny týkajúce sa vytvárania aplikácií priamo z databáz.

38 - Telekomunikačné služby v oblasti mobilných sietí, služby v oblasti správy a údržby počítačových sietí v súvislosti s priestorovými, grafickými a inými údajmi; telekomunikačné služby; prenos a prijímanie údajov a informácií; online informačné služby týkajúce sa produktov počítačového softvéru na manipuláciu s priestorovými, grafickými a inými údajmi na platformách elektronického obchodu na pevný alebo

mobilný viacnásobný prístup cez ľubovoľnú sieť a portál k ľubovoľnému zariadeniu; služby v oblasti výmeny údajov; prenosové služby týkajúce sa PC a internetu; komunikácia prostredníctvom počítačových terminálov; zabezpečenie telekomunikačného prístupu a pripojenia do počítačových databáz a internetu.

(540) iSMART

(731) e-Spatial Solutions Limited of 10 The Stables, Coast Road, Portmarnock, Co. Dublin, IE;

(740) PATENTSERVIS BRATISLAVA, a. s., Bratislava, SK;

(210) 1045-2001

(220) 02.04.2001

7 (511) 39

(511) 39 - Letecká preprava cestujúcich, tovaru a pošty.

(540)



(731) DELTA CORPORATE IDENTITY, INC., spoločnosť zriadená podľa zákonov štátu Delaware, 1030 Delta Boulevard, Atlanta, Georgia, US;

(740) Bezák Marián, Ing., Bratislava, SK;

(210) 1052-2001

(220) 03.04.2001

7 (511) 3, 5, 35

(511) 3 - Kozmetické výrobky a prípravky, voňavkárské výrobky, prípravky na ošetrovanie a skrášlenie pleti tela a tváre.

5 - Farmaceutické a hygienické výrobky a prípravky.

35 - Poradenská a sprostredkovateľská činnosť v obchode.

(540)

Ray

(731) Paseka Roman, Hálkova 56, 794 01 Krnov, CZ;

(740) Fajnorová Mária, Ing., Bratislava, SK;

(210) 1053-2001

(220) 03.04.2001

(310) 300 75 006.4/09

(320) 10.10.2000

(330) DE

7 (511) 9

(511) 9 - Počítačový hardvér, najmä sieťové akcelerátory.

(540) INTEL GIGABLADE

(731) Intel Corporation, 2200 Mission College Boulevard, Santa Clara, California 95052-8119, US;

(740) Bušová Eva, JUDr., Bratislava, SK;

(210) 1054-2001

(220) 03.04.2001

7 (511) 34

(511) 34 - Spracovaný aj nespracovaný tabak; tabak na fajčenie, fajkový tabak, tabak na súľanie, žuvací tabak; cigarety, cigary, krátke cigary (cigarillos); substancie na fajčenie predávané samostatne alebo miešané s tabakom nie na liečivé alebo liečebné účely; šnupavý tabak; potreby pre fajčiarov obsiahnuté v triede 34; cigaretové papieriky, cigaretové trubičky a zápalky.

(540)



(731) GALLAHER LIMITED, Members Hill, Brooklands Road, Weybridge, Surrey KT13 0QU, GB;

(740) Fajnorová Mária, Ing., Bratislava, SK;

(210) 1055-2001

(220) 03.04.2001

7 (511) 29, 30

(511) 29 - Konzervovaná, mrazená, sušená alebo upravená zelenina, ovocie a zemiaky; plnky alebo zmesi na prípravu jedál, hotové jedlá alebo polotovary a nátierky na chlieb obsahujúce najmä uvedené produkty; sušené bylinky; čerstvé, mrazené alebo konzervované mäso, ryby, hydina a zverina, morské živočíchy ako potrava; plnky a zmesi na prípravu jedál, hotové jedlá alebo polotovary a nátierky na chlieb obsahujúce najmä uvedené produkty; polievky; mlieko, mliečne výrobky, najmä maslo, syr, smotana, jogurty, tvaroh, cmar, kefir, mlieko zrážané syridlom; plnky alebo zmesi na prípravu jedál, či už hotových jedál alebo polotovarov a nátierok na chlieb obsahujúcich najmä uvedené produkty; mliečne nápoje; marmelády, džemy, nakladaná zelenina, jedlé oleje a tuky; plnky alebo zmesi na prípravu jedál, hotové jedlá alebo polotovary a nátierky na chlieb obsahujúce najmä uvedené produkty; hotové jedlá obsahujúce proteínové látky ako prísady do jedál vo forme kúskov, v texturovanej forme alebo vo forme prášku.

30 - Múka, obilniny, obilninové výrobky určené na ľudskú spotrebu, ryža, ryža vo vreckách na varenie, predvarená alebo dehydrovaná, cestoviny; nátierky na chlieb, hotové jedlá alebo polotovary, zákusky, koláče a malé občerstvenia obsahujúce najmä uvedené produkty, ale tiež obsahujúce prísady zemiakov, mäsa, rýb, hydiny, zeleniny, korenín; čaj, káva, kávové náhrady, ka-

kao, čokoládové nápoje a varená čokoláda, uvedené výrobky tiež v extrahovanej forme (tekutej alebo sušenej) ako hotové nápoje, nápoje vo vreckách, ako aj nápoje na predaj v automatoch, plnky do pekárskech alebo cukrárskech výrobkov alebo plnky do pečív, všetko obsahujúce uvedené produkty; sirupy z melasy, cukor, med, omáčky (vrátane šalátových dressingov), cukrovinky nie na liečivé účely; vodové zmrzliny, smotanové zmrzliny, zmrzlinové výrobky, mrazené cukrovinky, chlieb, koláče, torty, zákusky, keksy, sušienky, sucháre, pekárske a cukrárske výrobky, cukríky, pralinky, bonbóny, cukrovinky, sladké pečivo, múčniky, dezerty, čokoláda, čokoládové výrobky, malé občerstvenia medzi hlavnými jedlami zložené prevažne z tovarov patriacich do triedy 30.

(540)



(591) čierna, biela, červená, zlatá
(731) Mars Incorporated, McLean, Virginia 22101, US;
(740) Fajnorová Mária, Ing., Bratislava, SK;

(210) 1056-2001

(220) 03.04.2001

7 (511) 3

(511) 3 - Mydlá, čistiace prostriedky.

(540)



(731) Sun Mariano, s. r. o., Športovcov 1180/14,
026 01 Dolný Kubín, SK;

(210) 1057-2001

(220) 03.04.2001

7 (511) 9, 42

(511) 9 - Mikrospínače; spínače; relé; poplašné zariadenia.

42 - Vývoj a výskum nových výrobkov pre zákazníkov.

(540)



(591) bordová, biela
(731) MIKROMEX a. s., Mlynská 2, 979 01 Rimavská
Sobota, SK;

(210) 1073-2001

(220) 05.04.2001

7 (511) 9, 16, 36, 38

(511) 9 - Počítačový softvér na použitie v oblasti investičných bankových služieb; obchodovanie s cennými papiermi, menami, opciami, valutami,

termínovými obchodmi, hotovosťou alebo komoditami; investičného manažmentu; investičného výskumu; investičného poradenstva; finančných informačných služieb; finančnej analytiky; trhových koeficientov; finančných odhadov; agentúrneho makléřstva; platobných systémov; účtovníckych systémov; systémov kreditných kariet; on-line bankovníctva alebo finančného plánovania; terminálov a elektrických prístrojov na spracovanie oprávnení použitia kreditných kariet a transakcií kreditných kariet; kariet a médií na ukladanie finančných alebo osobných informácií.
16 - Publikácie týkajúce sa investičného prieskumu; časopisy a bulletinové obsahujúce finančné a obchodné informácie; dokumenty ponúkajúce cenné papiere; publikácie týkajúce sa trhových koeficientov; vzdelávacie materiály v oblasti finančných služieb; dokumentácia k počítačovému softvéru v oblasti finančných služieb; finančné správy a štúdie súvisiace s fúziou, nadobudnutím, reštrukturalizáciou alebo inými korporáčnymi finančnými aktivitami.

36 - Investičné bankové služby; finančné služby charakteru poistenia a poskytovania finančných záruk, distribúcie a obchodovania s cennými papiermi; finančné služby poskytované v prípadoch fúzie, nadobudnutia, reštrukturalizácie a iných korporáčnych finančných aktivít; makléřské služby týkajúce sa cenných papierov; investičný prieskum; investičný manažment a poradenstvo; finančné služby charakteru obchodovania s termínovými obchodmi, menami, opciami, valutami a komoditami; colné, likvidačné a zúčtovacie služby; poručnícke a správovské služby; realitné služby zahŕňajúce plánovanie v tejto oblasti; služby daňového poradenstva; správovské služby; služby správy dôchodkov a podpôr; služby spoločných fondov; služby v oblasti druhotných investičných cenných papierov; služby rizikového manažmentu; poisťovníctvo; poisťovacie služby zahŕňajúce poisťovaciu administratívu v oblastiach poistenia domácností, vozidiel, životného poistenia, havarijného poistenia a poistenia osobnej zodpovednosti; agentúrne makléřské služby; finančné účtovnícke služby; služby v oblasti finančného plánovania; bankové služby; služby kreditných kariet a súvisiacich výhod zahŕňajúce služby poistenia; služby debetných kariet a súvisiacich výhod; služby šekových kariet a súvisiacich výhod.

38 - Poskytovanie on-line prístupu k finančným službám; poskytovanie bezdrôtového prístupu k finančným službám; poskytovanie finančných správ a informácií prostredníctvom globálnej komunikačnej siete; poskytovanie finančných služieb prostredníctvom globálnej komunikačnej siete.

(540)

Morgan Stanley

(731) MORGAN STANLEY, 1585 Broadway, New York, New York, US;

(740) Fajnorová Mária, Ing., Bratislava, SK;

(210) 1079-2001

(220) 05.04.2001

7 (511) 29, 30, 35, 36, 39, 41

(511) 29 - Zemiakové lupienky, zemiakové tyčinky, extrudované zemiakové výrobky, oriešky spracované, arašidy spracované.

30 - Sušienky, slané tyčinky, keksy, slané a korenené pečivo, krekerky, extrudované a granulované pečivo, cereálne výrobky, pukance, kukuričné pukance, müsli.

35 - Obchodný manažment, marketing, sprostredkovanie nákupu a predaja tovarov, reklama, rozširovanie reklamných oznamov; distribúcia vzoriek; obchodný alebo podnikateľský prieskum; prieskum trhu; prieskum verejnej mienky; odborné obchodné poradenstvo.

36 - Realitné kancelárie; sprostredkovanie kúpy, predaja a prenájmu nehnuteľností; obstarávanie služieb spojených so správou nehnuteľností; sprostredkovanie finančných služieb, lízing spojený s financovaním.

39 - Distribúcia (doručovanie) tovaru; prenájom dopravných prostriedkov.

41 - Vydávanie kníh, časopisov, katalógov, novín a iných periodických publikácií; distribúcia tlače.

(540)



(731) Intersnack Slovensko, a. s., Nozdrkovce 1798, 911 04 Trenčín, SK;

(740) Holoubková Mária, Ing., Bratislava, SK;

(210) 1080-2001

(220) 05.04.2001

7 (511) 9, 18, 22, 25, 28

(511) 9 - Ergometre, chronometre ako prístroje, kompas, kontrolné prístroje elektrické, krokometry, ochranné odevy pre letcov, potápačské masky, meracie pomôcky, odrazové sklíčka na oblečenie, na zabránenie dopravným nehodám, ochranné prilby na šport, okuliare na šport, puzdrá na okuliare, plávacie kolesá, plávacie pásy, plávacie vesty, potápačské kombinézy, potápačské masky, potápačské prístroje, potápačské skafandre, potápačské rukavice, rýchlomery, signalizačné prístroje, sponky na nos pre plavcov a potápačov, ochranné štíty na tvár, tampóny do uší pre potápačov, bezpečnostné viazania s výnimkou viazania a prístrojov na sedadlá automobilov, indikátory na určenie smeru vetra, výškomery, záchranné siete, záchranné siete, záchranné vesty, záchranné pásy, záchranné člny, záchranné zariadenia a prístroje na záchranu, zariadenia na meranie vzdialeností, zariadenia na zaznamenávanie vzdialenosti, chrániče na zuby, zvukové signálne zariadenia.

18 - Vaky, puzdrá a obaly z vulkanfíbra, tašky, batohy a ľadvinky každého druhu a veľkostí pre športovcov, turistov, školákov, lovcov, ručné, na chrbát, plážové nákupné, cestovné tiež športové

vaky, tašky, puzdrá na ľadvinky na šport a hry každého druhu, všetko patriace do triedy 18.

22 - Stany, tiež nafukovacie stany z pružných hmôt, laná a povrazy.

25 - Oblečenie a odevy každého druhu, športové oblečenie a odevy, obuv každého druhu, športová obuv každého druhu, stielky obuvi, ponožky a pančuchy, pokrývky hlavy každého druhu, tiež športové, napr. lyžiarske čapice, čapice, čapice s brmbolcami (kulichy), pletené čapice, čapice so šiltom, rukavice.

28 - Telocvičné a športové náradie a náčinie každého druhu, tiež pre fitnesscentrá, sane a boby, ľapačky a vyrážačky, lyže, športové palice vrátane lyžiarskych, palice, rukavice športové každého druhu, palice hokejové a golfové, korčule, kolieskové korčule, korčule s topánkami, hracie lopty a loptičky na športové hry, t. j. na futbal, tenis, golf a na hranie, hokejové puky, športové disky, hráčske palice, gule hracie a biliardové, plavecké a potápačské plutvy, športové rakety vrátane tenisových, športových a horolezecké laná a povrazy, posilňovače svalov, skejtbordy, akýkoľvek športový výstroj a výzbroj a športové výrobky patriace do triedy 28.

(540)



(731) Budz Vladimír, Ing., K sadu 413, 182 00 Praha 8, CZ;

(740) Dudová Tatiana, Trenčín, SK;

(210) 1085-2001

(220) 06.04.2001

7 (511) 28, 30, 31

(511) 28 - Rybárske náčinie a rybárske náradie, rybárske potreby patriace do tejto triedy, ako sú rybárske navijaky, umelé rybárske návnady, návnady na lovenie alebo chytenie rýb (nie živé), rybárske plaváky, podberáky pre rybárov, prútené koše na chytenie rýb, rybárske prúty, háčiky na ryby, rybárske udice.

30 - Obilniny určené na ľudskú spotrebu, ovsené vločky a vločky z iných obilnín.

31 - Krmivo pre zvieratá, živé návnady na ryby.

(540)



(731) MABO TRADE, s. r. o., Masarykova 273, 687 08 Buchlovice, CZ;

(740) Dudová Tatiana, Trenčín, SK;

(210) 1088-2001

(220) 06.04.2001

7 (511) 1, 2, 3, 4

(511) 1 - Chemické výrobky pre priemysel, najmä chladiace a brzdové kvapaliny.

2 - Ochranné prostriedky proti hrdzi.

3 - Prípravky na čistenie, leštenie, odmasťovanie a brúsenie.

4 - Priemyselné oleje a tuky, palivá a mazadlá.

(540) FRIDEX G 11

(731) Velvana, a. s., 273 24 Velvary, CZ;

(740) Tomeš Pavol, Ing., Bratislava, SK;

(210) 1089-2001

(220) 06.04.2001

7 (511) 1, 2, 3, 4

(511) 1 - Chemické výrobky pre priemysel, najmä chladiace a brzdové kvapaliny.

2 - Ochranné prostriedky proti hrdzi.

3 - Prípravky na čistenie, leštenie, odmasťovanie a brúsenie.

4 - Priemyselné oleje a tuky, palivá a mazadlá.

(540) FRIDEX G 12

(731) Velvana, a. s., 273 24 Velvary, CZ;

(740) Tomeš Pavol, Ing., Bratislava, SK;

(210) 1094-2001

(220) 06.04.2001

7 (511) 33

(511) 33 - Alkohol z ryže; rum; vodka; digestíva (likéry a pálenky); mentolový likér; digestíva (likéry, horké); anízový likér; aperitívy; destilované nápoje; curaço (pomarančový likér); džin; likéry; medovina; griotka; liehoviny; brandy, vínovica; whisky; alkoholické nápoje s výnimkou piva; alkoholické nápoje obsahujúce ovocie.

(540) PACIFIK

(731) SLOVDRINK, spol. s r. o., Dolná Krupá 577, 919 65 Dolná Krupá, SK;

(740) Holakovský Štefan, Ing., Bratislava, SK;

(210) 1099-2001

(220) 06.04.2001

7 (511) 29

(511) 29 - Mäso, konzervované mäso, výrobky z mäsa, klobásy, salámy, párky, hydina, zverina, šunka, údeniny.

(540) CENTIMETROVÁ

(731) Tauris Nitria, spol. s r.o., 951 15 Mojmírovce, SK;

(740) Guniš Jaroslav, Mgr., Bratislava, SK;

(210) 1131-2001

(220) 09.04.2001

7 (511) 5, 9, 42

(511) 5 - Farmaceutické, zverolekárske a zdravotnícke prípravky; dietetické látky prispôbené na lekárske účely; potrava pre dojčatá; náplasti; obväzový materiál; vata; chirurgické tkaniny; bylinkové čaje; liečivé byliny; liečivé nápoje; cukrovinky s liečivými prísadami; žuvačky na lekárske účely; čistiace prípravky na kontaktné šošovky; repelenty proti hmyzu; liečivé prípravky do kú-

peľa; hygienické vložky a nohavičky; lekárnice; hmoty na plombovanie zubov a zubné vosky; vitamínové a multivitamínové prípravky; dezinfekčné prostriedky, roztoky na kontaktné šošovky.

9 - Prístroje a nástroje optické; okuliare; rámy na okuliare; sklá na okuliare; puzdrá na okuliare; okuliare; nástroje s okuliarmi, optické výrobky; kontaktné šošovky; puzdrá na kontaktné šošovky.

42 - Optické služby a optometria obsiahnuté v tejto triede.

(540)

(591) zelená

(731) UNIDEX, spol. s r. o., Hlavná 22, 831 01 Bratislava, SK;

(740) Litváková Edita, Ing., Bratislava, SK;

(210) 1186-2001

(220) 17.04.2001

7 (511) 6, 9, 12, 35

(511) 6 - Mechanické zabezpečovacie zariadenia proti odcudzeniu motorových vozidiel, bezpečnostné zámky všetkých druhov, stavebné vložkové systémy a mechanické uzamykanie zariadenia do automobilov, hlavne zámky na uzamykanie radiacej páky a iných pohyblivých častí automobilu, odnímateľné zatváracie závory na volant.

9 - Elektronické zabezpečovacie zariadenia, telefónne prístroje a príslušenstvo, telefónne automaty, telefónne ústredne, mobilné telefóny vrátane príslušenstva, mobilné rádiotelefónne siete, všetky telekomunikačné prístroje a zariadenia patriace do triedy 9, stroje na záznam, prenos a reprodukciu zvuku alebo obrazu, kancelárska a výpočtová technika.

12 - Elektronické zabezpečovacie zariadenia proti odcudzeniu motorových vozidiel, hlavne imobilizéry, alarmy, centrálné zamkyňanie automobilov, centrálné elektronické sťahovanie okien.

35 - Sprostredkovanie obchodných záležitostí, sprostredkovateľské služby v oblasti obchodu.

(540)

(731) PIN-LOCK CZ, s. r. o., Kvítková 1576, 760 01 Zlín, CZ;

(740) Filípek Ján, Ing., Bratislava, SK;

(210) 1312-2001

(220) 26.04.2001

7 (511) 4, 7, 19, 20, 31, 35, 36, 38, 39, 40, 42

(511) 4 - Palivá; palivové drevo; drevené zapalovacie triesky; drevené uhlie ako palivo; uhoľné brikety; rašelinové brikety ako palivo; drevené brikety; palivové brikety; uhlie; rašelina ako palivo; lig-

nit; obaly a puzdrá patriace do triedy 4 tohto zoznamu.

7 - Baliace stroje; miešacie stroje; pásové dopravníky; drevoobrábacie stroje; obrážacie stroje, dlabačky; nože ako časti strojov; frézy ako stroje; kladkostroje; lisy; dezintegrátory; orezávacie stroje; hrotovačky; lisovacie stroje; žliabkovačka, drážkovačky; brúsne stroje; pílové listy ako časti strojov; leštičky; obrábacie stroje; pneumatikové kladivá; drviace stroje; drviče; odsávacie stroje na priemyselné účely; ručné nástroje a náradie na motorický pohon; striekacie pištole na farbu; vftacie stroje; pneumatikové dopravníky; hoblovačky, píly ako stroje; dopravníky ako stroje; drviče odpadu; motory s výnimkou motorov do pozemných vozidiel; náhradné diely, časti a súčasti na tovary uvedené v triede tohoto zoznamu; obaly a puzdrá patriace do triedy 7 tohto zoznamu.

19 - Geotextílie; vinylové koľajnice - ako konštrukčný materiál; piesok do akvárií; nekovové potrubia na vzduchotechniku a klimatizáciu; stavebný kameň; štrk do akvárií; reklamné stĺpy s výnimkou kovových; alabastrové sklo; alabaster; azbestocement; azbestová malta; bridlica; bridlica ako strešná krytina; nárožia striech; kremený piesok; hrnčiarska hlina; žiaruvzdorný kameň; asfalt; asfaltové dlažby; stĺpikové zábradlie; bitúmen, asfalt, živice; pokrývačská dechtová lepenka; baraky, budy; trhové stánky; šindle; skladacie dvere s výnimkou kovových; betón; materiál na výrobu betónu; asfaltové - bitúmenové výrobky pre stavebníctvo; drevo ako polotovar, stavebné drevo, preglejka, spracované, opracované a pílené; drevené dlažky; drevené dyhy; dyhové drevo; drevené obloženie; podlahové dosky; cement; smola; tehly; hlina na tehly; spojivá na výrobu tehly; telefónne búdky s výnimkou kovových; kesóny na konštrukčné práce pod vodou; vápenc; žľaby s výnimkou kovových; lepenka na stavebné účely; lepenka bitúmenová - asfaltová; šamot; komínové plášte; stavebné konštrukcie s výnimkou kovových; materiály na stavbu a povrch ciest; vápno; stavebná malta; komíny, dymovody s výnimkou kovových; ohňovzdorné cementové nátery, povlaky; cementové potery; cementové platne; betónové podpery, stĺpy; priečky s výnimkou kovových; konštrukcie s výnimkou kovových; stavebný papier; stavebné sklo; rímky s výnimkou kovových, ozdobné lišty s výnimkou kovových; strešné uholníky s výnimkou kovových; uholníky s výnimkou kovových; okná s výnimkou kovových; dvere s výnimkou kovových; poklapy s výnimkou kovových; strešné krytiny s výnimkou kovových; surová krieda; kremeň; schodové stupne s výnimkou kovových; odkvapové rúry s výnimkou kovových; vodovodné potrubia s výnimkou kovových; vodovodné ventily s výnimkou kovových a plastových; lešenia s výnimkou kovových; stĺpy na elektrické vedenie s výnimkou kovových; odbočky, prípojky a potrubia s výnimkou kovových; obruby na náhrobky, ohrady hrobiek alebo hrobov s výnimkou kovových; asfaltové - bitúmenové nátery, poťahy, pokrývky na strechy; nosníky s výnimkou kovových; prasačníky; stajne; podpery s výnimkou kovových; stojky s výnimkou kovových; náhrobné dosky s výnimkou kovových; pamätne tabule s výnimkou kovových; plstený materiál na budovy; lejárské formy s výnimkou kovových; cement

do pece; cement do vysokej pece; kameň; tabuľové sklo ako stavebný materiál; uholňý decht; granit; štrk; kameniny pre stavebníctvo; kameninové rúry; sadra; žalúzie s výnimkou kovových; nístejové sklo, troska ako stavebný materiál; parketová dlažka; parketové výlisky; vonkajšie rolety s výnimkou kovových a textilných; odpaľovacie rampy s výnimkou kovových; lišty s výnimkou kovových; spojovacie materiály na cestné opravy; lisovaný korok; parketová dlažka; schodnice ako časti schodísk s výnimkou kovových; preklady s výnimkou kovových; osvetľovacia, svetelná dlažba; makadam; Sorelov cement; prenosné stavby s výnimkou kovových; mramor; sklené granuly na značkovanie ciest; pásy a platne zo syntetických materiálov na cestné značenie; nekovové konštrukcie na verandy; stožiare s výnimkou kovových; dosky; drevo na výrobu sudov; mozaiky pre stavebníctvo; tvárne, žiaruvzdorné drevo; náterové hmoty, omiety pre stavebníctvo; vonkajšie plášte budov s výnimkou kovových; úžľabia s výnimkou kovových; olivín pre stavebníctvo; palisády s výnimkou kovových; ploty s výnimkou kovových; pažiny, štetovnice s výnimkou kovových; nekovové signalizačné panely s výnimkou svetelných a mechanických; obklady stien a priečok s výnimkou kovových; konštrukcie na umelé klziská s výnimkou kovových; tyče, žrde, bidlá; stavebný a umelý kameň; slinok; trosková tehla; náhrobné kamene; tuf; kamenárske výrobky; dlažky s výnimkou kovových; stropy, stropné dosky s výnimkou kovových; dosky ako stavebné drevo; obkladový materiál, obklady na budovy s výnimkou kovového; stavebné krytiny s výnimkou kovových; škridly s výnimkou kovových; veže na skoky do vody s výnimkou kovových; brány s výnimkou kovových; výplne dverí s výnimkou kovových; telegrafné stĺpy s výnimkou kovových; kurníky nekovové; trámy s výnimkou kovových; nekovové prefabrikáty na nástupištia; refrakčné materiály; murárske vane a nádrže; materiály na cestné pokrývky; dverové prahy s výnimkou kovových; trstina na stavebné účely; nekovové míľniky s výnimkou svetelných a mechanických; nekovové značky s výnimkou svetelných a mechanických; piesok s výnimkou lejárského; prenosné skleníky s výnimkou kovových; silá s výnimkou kovových; sochy z kameňa, betónu a mramoru; decht; terakota; strechy s výnimkou kovových; altánky; podvaly s výnimkou kovových; mriežky s výnimkou kovových; pletivo s výnimkou kovového; rámové konštrukcie s výnimkou kovových; rámy, neohybné nekovové rúry pre stavebníctvo; krídlové okná s výnimkou kovových; izolačné stavebné sklo; okenné sklo s výnimkou okenného skla na okná automobilov; vitráže; vitrážové okná; tabuľové sklo pre stavebníctvo; voliéry s výnimkou kovových; dosky, latky; hranoly; xylolit; potery s výnimkou kovových; prístavné hrádze na kotvenie lodí s výnimkou kovových; lamelové obloženie s výnimkou kovového; konštrukcie akvárií nekovové; nekovové vystužovacie materiály pre stavebníctvo; netrieštivé sklo; umelecké diela z kameňa; betónu a mramoru; nekovové konštrukcie na vaničky pre vtáky; nekovové bóje, majáky s výnimkou svetelných; konštrukčné materiály s výnimkou kovových; stavebný materiál s výnimkou kovového; debnenie s výnimkou kovového; bicyklové parkovacie zariadenia ne-

kovové; dlažba s výnimkou kovovej; lepenkové platne pre stavebníctvo; busty z kameňa, betónu alebo mramoru; prenosné kabíny na prezliekanie s výnimkou kovových; kabíny na striekanie farieb s výnimkou kovových; nekovové stĺpy; okenné rámy s výnimkou kovových; zárubne s výnimkou kovových; skleníkové rámy s výnimkou kovových; vápnitý slieň; komínové nadstavce s výnimkou kovových; nekovové stavebné dlaždice, obkladačky; dlaždicové podlahy s výnimkou kovových; hrobky s výnimkou kovových; rúrkové komínové nadstavce s výnimkou kovových; komínové rúry nekovové; továrenské samostatné komíny s výnimkou kovových; dlaždice s výnimkou kovových; drenážne rúry s výnimkou kovových; klapky, ventily drenážnych rúrok s výnimkou kovových a plastových; schodiská s výnimkou kovových; stavebné panely s výnimkou kovových; drevené stavebné diely na montované stavby; sošky z kameňa, betónu alebo mramoru; pomníky s výnimkou kovových; stély s výnimkou kovových; cestné zvodidlá s výnimkou kovových; murované poštové schránky; vylišovaná - aglomerovaná cukrová trstina ako stavebný materiál; nekovové prírodné potrubie; náhradné diely, časti a súčasti na tovary uvedené v triede 19 tohto zoznamu; obaly a puzdrá patriace do triedy 19 tohto zoznamu.

20 - Nábytok; kovový nábytok; drevené hrany, kostry; nekovové kolieska na nábytok; dvierka a plastové lišty na nábytok; nábytkové police; nemocničné lôžka; postele; hydrostatické lôžka, vodné postele s výnimkou postelí na lekárske účely; príslušenstvo postelí, posteľové kolieska s výnimkou kovových; drevené kostry do postele; rozkladacie ležadlá; pružinové matrace; slamníky; vzduchové matrace s výnimkou matracov na lekárske účely; vankúše, podušky; lôžkoviny s výnimkou posteľnej bielizne; paravány, zásteny ako nábytok; toaletné stolíky; mobiliár - nábytok; príborníky; stojany na tanieri; komody, bielizníky; skrinka na hračky; skrinka na lieky; police do knižnice; stoly a stolové dosky; kovové dosky na stoly; trojnožky; sedadlá; stoličky; kreslá; chaise longue - typ čalúneného kresla; taburetky; divány, pohovky; hlavové opierky ako časti nábytku; detské ohrádky; kolísky; chodúľky pre deti; vysoké stoličky pre deti; lavičky ako nábytok; servírovacie stolíky; podnosy s výnimkou kovových; kozubové zásteny; ochranné kryty na komíny; stojany na kabáty, klobúky, dáždniky; vešiaky na odevy; vešiaky na kľúče; vešiacové háčiky s výnimkou kovových; školský nábytok; kancelársky nábytok; kartotékové a registračné skrine; police do registračných skríň; zásuvkové kontajnery, písacie, rysovacie stoly, dosky, poličky na ne; podstavce, kostry, stojany, stolíky pod počítače a písacie stroje; obloženie alebo ozdoby na nábytok, príslušenstvo k nábytku s výnimkou kovového; kazety na šperky s výnimkou kazieta z drahých kovov; kadernícke kreslá; masážne stoly; spacie vaky na stanovanie; vane s výnimkou kovových; umývadlá, skrinky s umývadlom; dávkovače papierových utierok s výnimkou kovových; držiaky na uteráky s výnimkou kovových; snímateľné kryty na drezy; plastové vodovodné klapky; ventily; novinové stojany; držadlá na časopisy; pútače z dreva alebo plastických hmôt; vitríny; police, stojany; pulty; regály; stojany na vystavovanie; dekoratívne

nástenné ozdoby s výnimkou textilných; dekoratívne predmety vydávajúce zvuk; reklamné nafukovacie predmety; ozdoby z plastov na potravinu; žalúzie a rolety lamelové, interierové; latkové vnútrokenné rolety; valce, kladky z plastických hmôt na rolety; koľajnice, držiaky, tyče, háčiky, krúžky na záclony a závesy; háky na vešanie záclon; bambusové závesy; koráľkové záclony ako dekorácia; drobný nekovový materiál a kovanie na okná; dverové obloženie s výnimkou kovového; pletené predmety zo slamy; pletená slama; slamené obruby; vypchaté zvieratá; pazúry, zvieracie klepetá; kopytá; jelenie parohy; rohy zvierat ako surovina alebo polotovary; veľrybia kosť, slonová kosť ako surovina alebo polotovary; korytnačina; náhradky korytnačiny; ustrice - lastúry; mušle; koral; sépiolit; perleť ako surovina alebo polotovary; jantár ako surovina alebo polotovary; ratan; bambus ako surovina alebo polotovary; korkové pásy; korozo - olejová palma; trstina ako materiál na tkanie; prútené koše; prútený tovar; košíkársky tovar; pekárske košíky na chlieb; koše s výnimkou kovových; zrkadlá; sklenené tabule na zrkadlá; drevené cievky na nite, hodváby a motúzy; rámy na obrazy; svorníky, háčiky a držiaky obrazových rámov; profily na obrazové rámy; identifikačné náramky na použitie v nemocniciach s výnimkou kovových; poznávacie značky, štítky s výnimkou kovových; domové čísla s výnimkou kovových a svietiacich; slamky na pitie; dosky na krájanie; vejáre; háčiky, štipce na bielizeň; krajčírské figuríny; krosná; rámy na vyššvanie; rámy, obruby na kefy; stojan na pílenie; stojany na pušky; jasle nad žľabom ako poľnohospodárske predmety; rúčky na kosačky s výnimkou kovových; včelie úle; drevené rámy, pláсты do úľov; stojany na kvety; tyče k rastlinám alebo stromom; palice na nosenie bremien - váhy; rúčky na metly s výnimkou kovových; nádoby na miešanie malty nekovové; nádoby s výnimkou kovových; kade s výnimkou kovových; sudy s výnimkou kovových; obruče a stojany na sudy s výnimkou kovových; drevené sudy na stáčanie vína; uzávery na fľaše s výnimkou sklenených, kovových alebo gumových; ventily s výnimkou kovových nie ako časti strojov; kohútiky; uzávery a zátky s výnimkou kovových; korkové zátky; výpustné ventily z plastov; drevené obaly a prepravky na fľaše; skrinky na mäso s výnimkou kovových; nádrže a cisterny s výnimkou kovových a murárskych; nádoby na tekuté palivá s výnimkou kovových; latková debna; obaly na šatstvo; nádoby na skladovanie a prepravu s výnimkou kovových; nekovové vrchnáky na nádoby; dopravné palety, palety na manipuláciu s tovarom s výnimkou kovových; obalové nádoby z plastických hmôt; flotačné kontajnery s výnimkou kovových; navíjače s výnimkou kovových a mechanických na navíjanie hadíc; drevené alebo plastové debny, nádoby, schránky; poštové schránky s výnimkou murovaných a kovových; zámočnícke stoly s výnimkou kovových; pracovné stoly, hoblice; lávky s výnimkou kovových; drevené alebo plastové rebríky; schodíky s výnimkou kovových; schodiskové zábradlie, tyče; pristávacie schodíky, nekovové, pohyblivé pre cestujúcich; nekovová ložná miera, obrysnica na železničné vozne; uväzovacie bóje s výnimkou kovových; plastikové káblové alebo rúrkové spojky, príchytky; tabule na zobrazova-

nie; nekódované plastické karty slúžiace na otváranie; vývesné štíty z dreva alebo plastických hmôt; rúčky a rukoväti na nože a náradie s výnimkou kovových; stolárske výrobky; tyče s výnimkou kovových; kolíky, nity, skrutki a matice s výnimkou kovových; káblové, lanové príchytky, svorky s výnimkou kovových; pánty, závesy s výnimkou kovových; zámky, závery s výnimkou kovových a elektrických; zámky na vozidlá s výnimkou kovových; vľajkové žrde; drevené trámy; striebrené sklo; umelecké diela, busty, sochy, figuríny z dreva, vosku, sadry alebo plastických hmôt; rakvy a drobný nekovový materiál k nim; pohrebné urny; stanové kolíky s výnimkou kovových; ležoviská, klietky a búdky pre zvieratá chované v domácnosti; psie búdy; preliezačky pre mačky; vtáčie klietky, búdky; náhradné diely, časti a súčasti na tovary uvedené v triede 20 tohto zoznamu; obaly, puzdrá, stojany a držáky patriace do triedy 20 tohto zoznamu.

31 - Stromy; kmene stromov; nespílené drevo; surové drevo; drevené triesky na výrobu drevotriesky; drevo neočistené od kôry; neopracované rezivo; surový korok; borovicové šišky; surová kôra; vianočné stromčeky; kríky.

35 - Prenájom kancelárskych strojov a zariadenia; prieskum trhu; prieskum verejnej mienky; reklamná činnosť a výroba reklamy v rozsahu voľných živností; organizovanie výstav na obchodné a reklamné účely; zásielkové reklamné služby; rozširovanie reklamných alebo inzertných oznamov a materiálov; rozširovanie reklamných materiálov zákazníkom - letáky, prospekty, tlačivá, vzorky; vydávanie a aktualizovanie reklamných materiálov; prenájom reklamných materiálov; vydávanie a uverejňovanie reklamných alebo náborových textov; reklama, reklamná činnosť - služby; predvádzanie - služby modeliek - na reklamné účely a podporu predaja; organizovanie výstav na komerčné alebo reklamné účely; prenájom reklamných priestorov; prenájom reklamných plôch; sprostredkovanie obchodnej činnosti s tovarom; sprostredkovanie služieb uvedených v triede 35 tohto zoznamu.

36 - Prenájom kancelárskych priestorov; prenájom nehnuteľností; správa nehnuteľností; prenájom bytov, izieb; prenájom fariem; sprostredkovanie služieb uvedených v triede 36 tohto zoznamu; sprostredkovanie nákupu, predaja a prenájmu nehnuteľností.

38 - Prenájom faxových prístrojov; prenájom modemov; prenájom telefónov; prenájom telekomunikačných prístrojov; prenájom prístrojov na prenos správ; prenájom zariadení na prenos informácií.

39 - Prenájom dopravných prostriedkov; balenie tovaru; skladovanie tovaru; skladovanie; prenájom automobilov; prenájom vozidiel; prenájom nákladných vozňov; prenájom pojazdných kresiel; prenájom pretekárskych vozidiel; prenájom automobilov; prenajímanie plavidiel - člnov a lodí; prenájom chladiarenských boxov a zariadení; prenájom potápačských zvonov; požičiavanie potápačských kombinéz - skafandrov; prenájom potápačských oblekov; prenájom skladovacích kontajnerov; požičiavanie nosičov na autá; prenájom skladísk; prenájom garáží; prenájom miesta na parkovanie; sprostredkovanie dopravy v rozsahu voľných živností; sprostredkovanie námornej dopravy; sprostredkovanie prenájmu

lodí; sprostredkovanie prepravy; poskytovanie pomoci pri doprave; preklad nákladov; sprostredkovanie služieb uvedených v triede 39 tohto zoznamu.

40 - Ťažba dreva na zákazku; pílenie; stínanie a spracovanie dreva; prenájom generátorov; sprostredkovanie služieb uvedených v triede 40 tohto zoznamu.

42 - Darčkové balenie; navrhovanie obalov, obalový dizajn; grafický dizajn; prenájom prednáškových sál; prenájom stoličiek, stolov, obrusov a sklenených výrobkov; prenájom turistických stanov; prenájom predajných automatov; požičiavanie odevov; prenájom pletacích strojov; prenájom počítačov; prenájom poľnohospodárskych nástrojov a zariadení; prenájom prenosných stavieb; sprostredkovanie služieb uvedených v triede 42 tohto zoznamu.

(540)



INTERWOOD

(731) INTERWOOD, a. s., Bellova 696/2, 031 01 Lip-tovský Mikuláš, SK;

(740) Zahatňanská Gabriela, Ing., Žilina, SK;

(210) 1313-2001

(220) 26.04.2001

7 (511) 4, 7, 19, 20, 31, 35, 36, 38, 39, 40, 42

(511) 4 - Palivá; palivové drevo; drevené zapalovacie triesky; drevené uhlie ako palivo; uhoľné brikety; rašelinové brikety ako palivo; drevené brikety; palivové brikety; uhlie; rašelina ako palivo; lignit; obaly a puzdrá patriace do triedy 4 tohto zoznamu.

7 - Baliace stroje; miešacie stroje; pásové dopravníky; drevoobrábacie stroje; obrážacie stroje, dlabácky; nože ako časti strojov; frézy ako stroje; kladkostroje; lisy; dezintegrátory; orezávacie stroje; hrotovačky; lisovacie stroje; žliabkovačka, drážkovačky; brúsne stroje; pílové listy ako časti strojov; leštičky; obrábacie stroje; pneumatické kladivá; drviace stroje; drviče; odsávacie stroje na priemyselné účely; ručné nástroje a náradie na motorický pohon; striekacie pištoly na farbu; vŕtacie stroje; pneumatické dopravníky; hoblovačky, píly ako stroje; dopravníky ako stroje; drviče odpadu; motory s výnimkou motorov do pozemných vozidiel; náhradné diely, časti a súčasti na tovary uvedené v triede tohoto zoznamu; obaly a puzdrá patriace do triedy 7 tohto zoznamu.

19 - Geotextílie; vinylové koľajnice - ako konštrukčný materiál; piesok do akvárií; nekovové potrubia na vzduchotechniku a klimatizáciu; stavebný kameň; štrk do akvárií; reklamné stĺpy s výnimkou kovových; alabastrové sklo; alabaster; azbestocement; azbestová malta; bridlica; bridlica ako strešná krytina; náročia striech; kremený piesok; hrnčiarska hlina; žiaruvzdorný kameň; asphalt; asfaltové dlažby; stĺpikovité zábradlie; bitúmen, asphalt, živice; pokrývačská dechtová lepenka; baraky, búdy; trhové stánky; šindle; skladacie dvere s výnimkou kovových;

betón; materiál na výrobu betónu; asfaltové - bitúmenové výrobky pre stavebníctvo; drevo ako polotovár, stavebné drevo, preglejka, spracované, opracované a pílené; drevené dlážky; drevené dyhy; dyhové drevo; drevené obloženie; podlahové dosky; cement; smola; tehly; hlina na tehly; spojivá na výrobu tehly; telefónne búdky s výnimkou kovových; kesóny na konštrukčné práce pod vodou; vápenec; žľaby s výnimkou kovových; lepenka na stavebné účely; lepenka bitúmenová - asfaltová; šamot; komínové plášte; stavebné konštrukcie s výnimkou kovových; materiály na stavbu a povrch ciest; vápno; stavebná malta; komíny, dymovody s výnimkou kovových; ohňovzdorné cementové nátery, povlaky; cementové potery; cementové platne; betónové podpery, stĺpy; priečky s výnimkou kovových; konštrukcie s výnimkou kovových; stavebný papier; stavebné sklo; rímasy s výnimkou kovových; ozdobné lišty s výnimkou kovových; strešné uholníky s výnimkou kovových; uholníky s výnimkou kovových; okná s výnimkou kovových; dvere s výnimkou kovových; poklapy s výnimkou kovových; strešné krytiny s výnimkou kovových; surová krieda; kremeň; schodové stupne s výnimkou kovových; odkvapové rúry s výnimkou kovových; vodovodné potrubia s výnimkou kovových; vodovodné ventily s výnimkou kovových a plastových; lešenia s výnimkou kovových; stĺpy na elektrické vedenie s výnimkou kovových; odbočky, prípojky a potrubia s výnimkou kovových; obruby na náhrobky, ohrady hrobiek alebo hrobov s výnimkou kovových; asfaltové - bitúmenové nátery, poťahy, pokryvy na strechy; nosníky s výnimkou kovových; prasačníky; stajne; podpery s výnimkou kovových; stojky s výnimkou kovových; náhrobné dosky s výnimkou kovových; pamätné tabule s výnimkou kovových; plstený materiál na budovy; lejárské formy s výnimkou kovových; cement do pece; cement do vysokej pece; kameň; tabuľové sklo ako stavebný materiál; uhoľný decht; granit; štrk; kameniny pre stavebníctvo; kameninové rúry; sadra; žalúzie s výnimkou kovových; nístejové sklo, troska ako stavebný materiál; parketová dlážka; parketové výlisky; vonkajšie rolety s výnimkou kovových a textilných; odpaľovacie rampy s výnimkou kovových; lišty s výnimkou kovových; spojovacie materiály na cestné opravy; lisovaný korok; parketová dlážka; schodnice ako časti schodísk s výnimkou kovových; preklady s výnimkou kovových; osvetľovacia, svetelná dlažba; makadam; Sorelov cement; prenosné stavby s výnimkou kovových; mramor; sklené granuly na značkovanie ciest; pásy a platne zo syntetických materiálov na cestné značenie; nekovové konštrukcie na verandy; stožiare s výnimkou kovových; dosky; drevo na výrobu sudov; mozaiky pre stavebníctvo; tvárne, žiaruvzdorné drevo; náterové hmoty, omietky pre stavebníctvo; vonkajšie plášte budov s výnimkou kovových; úžľabia s výnimkou kovových; olivín pre stavebníctvo; palisády s výnimkou kovových; ploty s výnimkou kovových; pažiny, štetovnice s výnimkou kovových; nekovové signalizačné panely s výnimkou svetelných a mechanických; obklady stien a priečok s výnimkou kovových; konštrukcie na umelé klziská s výnimkou kovových; tyče, žrde, bidlá; stavebný a umelý kameň; slinok; trosková tehla; náhrobné kamene; tuf;

kamenárske výrobky; dlážky s výnimkou kovových; stropy, stropné dosky s výnimkou kovových; dosky ako stavebné drevo; obkladový materiál, obklady na budovy s výnimkou kovového; stavebné krytiny s výnimkou kovových; škridlý s výnimkou kovových; veže na skoky do vody s výnimkou kovových; brány s výnimkou kovových; výplne dverí s výnimkou kovových; telegrafné stĺpy s výnimkou kovových; kurníky nekovové; trámy s výnimkou kovových; nekovové prefabrikáty na nástupištia; refrakčné materiály; murárske vane a nádrže; materiály na cestné pokryvy; dverové prahy s výnimkou kovových; trstina na stavebné účely; nekovové mŕľniky s výnimkou svetelných a mechanických; nekovové značky s výnimkou svetelných a mechanických; piesok s výnimkou lejárského; prenosné skleníky s výnimkou kovových; silá s výnimkou kovových; sochy z kameňa, betónu a mramoru; decht; terakota; strechy s výnimkou kovových; altány; podvaly s výnimkou kovových; mriežky s výnimkou kovových; pletivo s výnimkou kovového; rámové konštrukcie s výnimkou kovových; rámy, neohybné nekovové rúry pre stavebníctvo; krídlové okná s výnimkou kovových; izolačné stavebné sklo; okenné sklo s výnimkou okenného skla na okná automobilov; vitráže; vitrážové okná; tabuľové sklo pre stavebníctvo; voliéry s výnimkou kovových; dosky, latky; hranoly; xylolit; potery s výnimkou kovových; prístavné hrádze na kotvenie lodí s výnimkou kovových; lamelové obloženie s výnimkou kovového; konštrukcie akvárií nekovové; nekovové vystužovacie materiály pre stavebníctvo; netrieštivé sklo; umelecké diela z kameňa; betónu a mramoru; nekovové konštrukcie na vaničky pre vtáky; nekovové bóje, majáky s výnimkou svetelných; konštrukčné materiály s výnimkou kovových; stavebný materiál s výnimkou kovového; debnenie s výnimkou kovového; bicyklové parkovacie zariadenia nekovové; dlažba s výnimkou kovovej; lepenkové platne pre stavebníctvo; busty z kameňa, betónu alebo mramoru; prenosné kabíny na prezliekanie s výnimkou kovových; kabíny na striekanie farieb s výnimkou kovových; nekovové stĺpy; okenné rámy s výnimkou kovových; zárubne s výnimkou kovových; skleníkové rámy s výnimkou kovových; vápnitý slieň; komínové nadstavce s výnimkou kovových; nekovové stavebné dlaždice, obkladačky; dlaždicové podlahy s výnimkou kovových; hrobky s výnimkou kovových; rúrkové komínové nadstavce s výnimkou kovových; komínové rúry nekovové; továrenské samostatné komíny s výnimkou kovových; dlaždice s výnimkou kovových; drenážne rúry s výnimkou kovových; klapky, ventily drenážnych rúrok s výnimkou kovových a plastových; schodiská s výnimkou kovových; stavebné panely s výnimkou kovových; drevené stavebné diely na montované stavby; sošky z kameňa, betónu alebo mramoru; pomníky s výnimkou kovových; stély s výnimkou kovových; cestné zvodidlá s výnimkou kovových; murované pošťové schránky; vylisovaná - aglomerovaná cukrová trstina ako stavebný materiál; nekovové prírodné potrubie; náhradné diely, časti a súčasti na tovary uvedené v triede 19 tohto zoznamu; obaly a puzdrá patriace do triedy 19 tohto zoznamu.

20 - Nábytok; kovový nábytok; drevené hrany, kostry; nekovové kolieska na nábytok; dvierka

a plastové lišty na nábytok; nábytkové police; nemocničné lôžka; postele; hydrostatické lôžka, vodné postele s výnimkou postelí na lekárske účely; príslušenstvo postelí, posteľové kolieska s výnimkou kovových; drevené kostry do postele; rozkladacie ležadlá; pružinové matrace; slamníky; vzduchové matrace s výnimkou matraco- cov na lekárske účely; vankúše, podušky; lôžko- viny s výnimkou posteľnej bielizne; paravány, zásteny ako nábytok; toaletné stolíky; mobiliár - nábytok; príborníky; stojany na taniere; komo- dy, bielizníky; skrinka na hračky; skrinka na lie- ky; police do knižnice; stoly a stolové dosky; ko- vové dosky na stoly; trojnožky; sedadlá; stoličky; kreslá; chaise longue - typ čalúneného kresla; ta- buretky; divány, pohovky; hlavové opierky ako časti nábytku; detské ohrádky; kolísky; chodúľky pre deti; vysoké stoličky pre deti; lavičky ako nábytok; servírovacie stolíky; podnosy s výnim- kou kovových; kozubové zásteny; ochranné kry- ty na komíny; stojany na kabáty, klobúky, dážd- níky; vešiaky na odevy; vešiaky na kľúče; vešia- kové háčiky s výnimkou kovových; školský ná- bytok; kancelársky nábytok; kartotékové a regis- tračné skrine; police do registračných skriň; zá- suvkové kontajnery, písacie, rysovacie stoly, dosky, poličky na ne; podstavce, kostry, stojany, stolíky pod počítače a písacie stroje; obloženie alebo ozdoby na nábytok, príslušenstvo k nábyt- ku s výnimkou kovového; kazety na šperky s vý- nimkou kazieta z drahých kovov; kadernícke kres- lá; masážne stoly; spacie vaky na stanovanie; va- ne s výnimkou kovových; umývadlá, skrinky s umývadlom; dávkovače papierových utierok s výnimkou kovových; držiaky na uteráky s vý- nimkou kovových; snímateľné kryty na drezy; plastové vodovodné klapky; ventily; novinové stojany; držadlá na časopisy; pútače z dreva ale- bo plastických hmôt; vitríny; police, stojany; pul- ty; regály; stojany na vystavovanie; dekoratívne nástenné ozdoby s výnimkou textilných; dekora- tívne predmety vydávajúce zvuk; reklamné nafu- kovacie predmety; ozdoby z plastov na potravi- ny; žalúzie a rolety lamelové, interiérové; latkové vnútrookenné rolety; valce, kladky z plastických hmôt na rolety; koľajnice, držiaky, tyče, háčiky, krúžky na záclony a závesy; háky na vešanie záclon; bambusové závesy; koráľkové záclony ako dekorácia; drobný nekovový ma- teriál a kovanie na okná; dverové obloženie s vý- nimkou kovového; pletené predmety zo slamy; pletená slama; slamené obruby; vypchaté zviera- tá; pazúry, zvieracie klepetá; kopytá; jelenie pa- rohy; rohy zvierat ako surovina alebo polotovary; veľrybia kosť, slonová kosť ako surovina alebo polotovary; korytnačina; náhradky korytna- činy; ustrice - lastúry; mušle; koral; sépiolit; per- leť ako surovina alebo polotovary; jantár ako su- rovina alebo polotovary; ratan; bambus ako su- rovina alebo polotovary; korkové pásy; korozo - olejová palma; trstina ako materiál na tkanie; prútené koše; prútený tovar; košíkársky tovar; pekárské košíky na chlieb; koše s výnimkou ko- vových; zrkadlá; sklené tabule na zrkadlá; dreve- né cievky na nite, hodváby a motúzy; rámy na obrazy; svorníky, háčiky a držiaky obrazových rámov; profily na obrazové rámy; identifikačné náramky na použitie v nemocniciach s výnimkou kovových; poznávacie značky, štítky s výnimkou kovových; domové čísla s výnimkou kovových

a svietiacich; slamky na pitie; dosky na krájanie; vejáre; háčiky, štipce na bielizeň; krajčírské figu- ríny; krosná; rámy na vyššovanie; rámy, obruby na kefy; stojan na pílenie; stojany na pušky; jasle nad žľabom ako poľnohospodárske predmety; rúčky na kosa s výnimkou kovových; včelie úle; drevené rámy, plásty do úľov; stojany na kvety; tyče k rastlinám alebo stromom; palice na nose- nie bremien - váhy; rúčky na metly s výnimkou kovových; nádoby na miešanie malty nekovové; nádoby s výnimkou kovových; kade s výnimkou kovových; sudy s výnimkou kovových; obruče a stojany na sudy s výnimkou kovových; drevené sudy na stáčanie vína; uzávery na fľaše s výnim- kou sklenených, kovových alebo gumových; venti- ly s výnimkou kovových nie ako časti strojov; kohútiky; uzávery a zátky s výnimkou kovových; korkové zátky; výpustné ventily z plastov; dre- vené obaly a prepravky na fľaše; skrinky na mä- so s výnimkou kovových; nádrže a cisterny s vý- nimkou kovových a murárskych; nádoby na teku- té palivá s výnimkou kovových; latková debna; obaly na šatstvo; nádoby na skladovanie a prepravu s výnimkou kovových; nekovové vrchnáky na nádoby; dopravné palety, palety na manipuláciu s tovarom s výnimkou kovových; obalové nádoby z plastických hmôt; flotačné kontajnery s výnimkou kovových; navíjače s vý- nimkou kovových a mechanických na navíjanie hadíc; drevené alebo plastové debny, nádoby, schránky; poštové schránky s výnimkou murova- ných a kovových; zámočnícke stoly s výnimkou kovových; pracovné stoly, hoblice; lávky s vý- nimkou kovových; drevené alebo plastové rebrí- ky; schodíky s výnimkou kovových; schodiskové zábradlie, tyče; pristávacie schodíky, nekovové, pohyblivé pre cestujúcich; nekovová ložná miera, obrýsnica na železničné vozne; uväzovacie bôje s výnimkou kovových; plastikové káblové alebo rúrkové spojky, príchytky; tabule na zobrazova- nie; nekódované plastické karty slúžiace na otvá- ranie; vývesné štíty z dreva alebo plastických hmôt; rúčky a rukoväti na nože a náradie s vý- nimkou kovových; stolárske výrobky; tyče s vý- nimkou kovových; kolíky, nity, skrutky a matice s výnimkou kovových; káblové, lanové príchyt- ky, svorky s výnimkou kovových; pánty, závesy s výnimkou kovových; zámky, závary s výnim- kou kovových a elektrických; zámky na vozidlá s výnimkou kovových; vľajkové žrde; drevené trámy; striebrené sklo; umelecké diela, busty, so- chy, figuríny z dreva, vosku, sadry alebo plastic- kých hmôt; rakvy a drobný nekovový materiál k nim; pohrebné urny; stanové kolíky s výnim- kou kovových; ležoviská, klietky a búdky pre zvieratá chované v domácnosti; psie búdy; pre- liezačky pre mačky; vtáčie klietky, búdky; ná- hradné diely, časti a súčasti na tovary uvedené v triede 20 tohto zoznamu; obaly, puzdrá, stojany a držiaky patriace do triedy 20 tohto zoznamu.

31 - Stromy; kmene stromov; nespílené drevo; surové drevo; drevené triesky na výrobu drevo- triesky; drevo neochránené od kôry; neopracované rezivo; surový korok; borovicové šišky; surová kôra; vianočné stromčeky; kríky.

35 - Prenájom kancelárskych strojov a zariade- nia; prieskum trhu; prieskum verejnej mienky; reklamná činnosť a výroba reklamy v rozsahu voľných živností; organizovanie výstav na ob- chodné a reklamné účely; zásielkové reklamné

služby; rozširovanie reklamných alebo inzertných oznamov a materiálov; rozširovanie reklamných materiálov zákazníkom - letáky, prospekty, tlačivá, vzorky; vydávanie a aktualizovanie reklamných materiálov; prenájom reklamných materiálov; vydávanie a uverejňovanie reklamných alebo náborových textov; reklama, reklamná činnosť - služby; predvádzanie - služby modeliek - na reklamné účely a podporu predaja; organizovanie výstav na komerčné alebo reklamné účely; prenájom reklamných priestorov; prenájom reklamných plôch; sprostredkovanie obchodnej činnosti s tovarom; sprostredkovanie služieb uvedených v triede 35 tohto zoznamu.

36 - Prenájom kancelárskych priestorov; prenájom nehnuteľností; správa nehnuteľností; prenájom bytov, izieb; prenájom fariem; sprostredkovanie služieb uvedených v triede 36 tohto zoznamu; sprostredkovanie nákupu, predaja a prenájomu nehnuteľností.

38 - Prenájom faxových prístrojov; prenájom modemov; prenájom telefónov; prenájom telekomunikačných prístrojov; prenájom prístrojov na prenos správ; prenájom zariadení na prenos informácií.

39 - Prenájom dopravných prostriedkov; balenie tovaru; skladovanie tovaru; skladovanie; prenájom automobilov; prenájom vozidiel; prenájom nákladných vozňov; prenájom pojazdných kresiel; prenájom pretekárskych vozidiel; prenájom automobilov; prenajímanie plavidiel - člnov a lodí; prenájom chladiarenských boxov a zariadení; prenájom potápačských zvonov; požičiavanie potápačských kombinéz - skafandrov; prenájom potápačských oblekov; prenájom skladovacích kontajnerov; požičiavanie nosičov na autá; prenájom skladísk; prenájom garáží; prenájom miesta na parkovanie; sprostredkovanie dopravy v rozsahu voľných živností; sprostredkovanie námornej dopravy; sprostredkovanie prenájomu lodí; sprostredkovanie prepravy; poskytovanie pomoci pri doprave; preklad nákladov; sprostredkovanie služieb uvedených v triede 39 tohto zoznamu.

40 - Ťažba dreva na zákazku; pílenie; stínanie a spracovanie dreva; prenájom generátorov; sprostredkovanie služieb uvedených v triede 40 tohto zoznamu.

42 - Darčkové balenie; navrhovanie obalov, obalový dizajn; grafický dizajn; prenájom prednáškových sál; prenájom stoličiek, stolov, obrusov a sklenených výrobkov; prenájom turistických stanov; prenájom predajných automatov; požičiavanie odevov; prenájom pletacích strojov; prenájom počítačov; prenájom poľnohospodárskych nástrojov a zariadení; prenájom prenosných stavieb; sprostredkovanie služieb uvedených v triede 42 tohto zoznamu.

(540)



(731) INTERWOOD, a. s., Bellova 696/2, 031 01 Lip-tovský Mikuláš, SK;

(740) Zahatňanská Gabriela, Ing., Žilina, SK;

(210) 1322-2001

(220) 27.04.2001

7 (511) 33

(511) 33 - Alkoholické nápoje okrem piva.

(540) **KOPANICKÁ SLIVOVICA**

(731) PRELIKA, a. s., Prešov, Protifašistických bojovníkov 4, 080 01 Prešov, SK;

(210) 1716-2001

(220) 01.06.2001

7 (511) 14, 21, 24, 25, 28, 35, 40, 41

(511) 14 - Bižutéria.

21 - Domáce a kuchynské potreby patriace do tejto triedy.

24 - Utierky, tkaniny.

25 - Odevy, šiltovky, trička.

28 - Hračky a hry, didaktické pomôcky (predstavujúce zvieratá, ľudské a vymyslené bytosti, hlavolamy).

35 - Reklamná činnosť.

40 - Spracovanie plastov.

41 - Organizovanie zábavnej, športovej a kultúrnej činnosti.

(540)



(731) DANDY - Daniel Božik, Hlavná 195, 972 02 Opatovce nad Nitrou, SK;

(210) 1746-2001

(220) 06.06.2001

7 (511) 7, 11, 37, 40

(511) 7 - Zariadenie na spracovanie a úpravu odpadu.

11 - Zariadenia na sušenie; sterilizátory; zariadenia na čistenie odpadových vôd.

37 - Montážne a inštalačné služby; servis a opravy zariadení.

40 - Spracovanie odpadu; sušenie.

(540) **WOOD MASTER SLOVAKIA**

(731) WOOD MASTER s. r. o., Donovaly 15, 976 39 Donovaly, SK;

(210) 1751-2001

(220) 06.06.2001

7 (511) 9, 35, 37, 42

(511) 9 - Telekomunikačné zariadenia, verejná dátová sieť, verejná káblová telekomunikačná sieť, elektrické zariadenia na objekty bez nebezpečenstva výbuchu, elektrické zariadenia s napätím do 1000 V, bleskozvody, elektrické rozvádzače, ochranné zariadenia proti prepätiu, čítacie zariadenia, monitory, faxy, telefónne záznamníky, po-

čítačové siete, počítačové softvéry, výpočtová technika.

35 - Sprostredkovanie obchodu v sortimente telekomunikačnej techniky, elektrotechniky v triede 9, výpočtovej techniky a prvkov na budovanie počítačových sietí, hotových počítačových programov, podnikateľská poradenská služba v oblasti elektrotechniky a informatiky v triede 9.

37 - Montáž a opravy telekomunikačných zariadení, inštalácie a servisné služby v oblasti počítačových sietí.

42 - Poradenská služba v oblasti elektrotechniky a informatiky v triede 9, návrh a projektovanie slaboprúdových kabelážnych systémov, poskytovanie verejnej telekomunikačnej služby prenájmu okruhov, prenájmu kapacity siete a prenosu dát.

(540)



(731) ATLANTEL, spol. s r. o., Gorazdova 26, 052 01 Spišská Nová Ves, SK;

(210) 1853-2001

(220) 14.06.2001

7 (511) 35, 36, 39, 42

(511) 35 - Poradenské služby v oblasti podnikania, poskytovanie obchodných a podnikateľských informácií, vedenie účtovných kníh a poradenstvo v oblasti účtovníctva, podnikateľské a obchodné poradenstvo, marketingové služby vrátane vypracovávania marketingových štúdií a s tým súvisiace vykonávanie prieskumov trhu, obchodná činnosť v oblasti jednoúčelových strojov a zariadení na strojové obrábania a zvráanie, obchodná činnosť v oblasti tlakových nádob, kovových prepravných prostriedkov, mraziarenských kontajnerov, kovových a drevených konštrukcií a ich komponentov a náhradných dielov, obchodná činnosť v oblasti koľajových vozidiel na nákladnú a osobnú dopravu, ich komponentov a náhradných dielov, obchodná činnosť v oblasti motorových, nákladných a cestných vozidiel, kombinovaných návesov, vozidiel jednoúčelového uskutočnenia, ich komponentov a ich náhradných dielov, sprostredkovateľská činnosť v uvedených oblastiach.

36 - Financovanie nákupu a koľajových vozidiel na nákladnú a osobnú dopravu, ich komponentov a náhradných dielov, financovanie činností súvisiacich s projektovaním a dizajnom nákladných a osobných vozňov, ich komponentov a súprav v železničnej doprave.

39 - Prenájom koľajových vozidiel na nákladnú a osobnú dopravu, ich komponentov a náhradných dielov, prenájom motorových, nákladných a cestných vozidiel, kombinovaných návesov, vozidiel jednoúčelového uskutočnenia, ich komponentov a ich náhradných dielov, prenájom tlakových nádob, kovových prepravných prostriedkov, mraziarenských kontajnerov, prenájom kovových a drevených konštrukcií použiteľných v oblasti koľajových a cestných vozidiel na nákladnú a osobnú prepravu, ich komponentov a náhradných dielov, sprostredkovateľská činnosť v uvedenej oblasti.

42 - Spracovávanie projektov podľa požiadaviek zákazníka na nákladné a osobné vozne, ich komponenty a súpravy v železničnej doprave, poradenstvo pri realizácii vypracovaného projektu na nákladné a osobné vozne v železničnej doprave vrátane sprostredkovania uvedených služieb, poskytovanie know-how, prekladateľské a tlmočnické služby.

(540)



(731) WAGONMARKET, spol. s r. o., Rovná 594/5, 058 01 Poprad, SK;

(740) Fedurcová Jana, JUDr., Bratislava, SK;

(210) 1964-2001

(220) 27.06.2001

7 (511) 5, 29, 31, 32

(511) 5 - Farmaceutické výrobky, dietetické výrobky na lekárske účely, potraviny na lekárske účely pre deti a dospelých, dietetické potravinárske výrobky a nápoje na liečebné účely určené na ochranu kože, vlasov, väzivového aparátu, kĺbov, prípadne iných častí pohybového aparátu a ľudského organizmu, nápoje dietetického charakteru na liečebné účely, prípravky na humánne a veterinárne aplikácie na liečebné účely, bylinné výrobky na liečebné účely, liečivé nápoje, želatínové výrobky na lekárske účely, veterinárne výrobky, výživové a doplnkové krmivo pre zvieratá, dietetické prípravky na ochranu kĺbov, kože, pohybového aparátu a iných častí zvierat.

29 - Želatínové potravinárske doplnky vo forme prášku.

31 - Poľnohospodárske, záhradnícke a lesnícke výrobky, krmivá pre dobytok.

32 - Nealkoholické nápoje a prípravky na prípravu nealkoholických nápojov.

(540) **Imunonutraceutikum**

(731) ORLING, spol. s r. o., Na Bělisku 1352, 562 01 Ústí nad Orlicí, CZ;

(740) Filípek Ján, Ing., Bratislava, SK;

(210) 1967-2001

(220) 27.06.2001

7 (511) 5, 29, 31, 32

(511) 5 - Farmaceutické výrobky, dietetické výrobky na lekárske účely, potraviny na lekárske účely pre deti a dospelých, dietetické potravinárske výrobky a nápoje na liečebné účely určené na ochranu kože, vlasov, väzivového aparátu, kĺbov, prípadne iných častí pohybového aparátu a ľudského organizmu, nápoje dietetického charakteru na liečebné účely, prípravky na humánne a veterinárne aplikácie na liečebné účely, bylinné výrobky na liečebné účely, liečivé nápoje, želatínové výrobky na lekárske účely, veterinárne výrobky, výživové a doplnkové krmivo pre zvieratá, dietetické prípravky na ochranu kĺbov, kože, pohybového aparátu a iných častí zvierat.

29 - Želatínové potravinárske doplnky vo forme prášku.

31 - Poľnohospodárske, záhradnícke a lesnícke výrobky, krmivá pre dobytok.

32 - Nealkoholické nápoje a prípravky na prípravu nealkoholických nápojov.

(540) Dermanutraceutikum

(731) ORLING, spol. s r. o., Na Bělisku 1352, 562 01 Ústí nad Orlicí, CZ;
(740) Filípek Ján, Ing., Bratislava, SK;

(210) 1968-2001

(220) 27.06.2001

7 (511) 5, 29, 31, 32

(511) 5 - Farmaceutické výrobky, dietetické výrobky na lekárske účely, potraviny na lekárske účely pre deti a dospelých, dietetické potravinárske výrobky a nápoje na liečebné účely určené na ochranu kože, vlasov, väzivového aparátu, kĺbov, prípadne iných častí pohybového aparátu a ľudského organizmu, nápoje dietetického charakteru na liečebné účely, prípravky na humánne a veterinárne aplikácie na liečebné účely, bylinné výrobky na liečebné účely, liečivé nápoje, želatínové výrobky na lekárske účely, veterinárne výrobky, výživové a doplnkové krmivo pre zvieratá, dietetické prípravky na ochranu kĺbov, kože, pohybového aparátu a iných častí zvierat.

29 - Želatínové potravinárske doplnky vo forme prášku.

31 - Poľnohospodárske, záhradnícke a lesnícke výrobky, krmivá pre dobytok.

32 - Nealkoholické nápoje a prípravky na prípravu nealkoholických nápojov.

(540) Arterionutraceutikum

(731) ORLING, spol. s r. o., Na Bělisku 1352, 562 01 Ústí nad Orlicí, CZ;
(740) Filípek Ján, Ing., Bratislava, SK;

(210) 1969-2001

(220) 27.06.2001

7 (511) 5, 29, 31, 32

(511) 5 - Farmaceutické výrobky, dietetické výrobky na lekárske účely, potraviny na lekárske účely pre deti a dospelých, dietetické potravinárske výrobky a nápoje na liečebné účely určené na ochranu kože, vlasov, väzivového aparátu, kĺbov, prípadne iných častí pohybového aparátu a ľudského organizmu, nápoje dietetického charakteru na liečebné účely, prípravky na humánne a veterinárne aplikácie na liečebné účely, bylinné výrobky na liečebné účely, liečivé nápoje, želatínové výrobky na lekárske účely, veterinárne výrobky, výživové a doplnkové krmivo pre zvieratá, dietetické prípravky na ochranu kĺbov, kože, pohybového aparátu a iných častí zvierat.

29 - Želatínové potravinárske doplnky vo forme prášku.

31 - Poľnohospodárske, záhradnícke a lesnícke výrobky, krmivá pre dobytok.

32 - Nealkoholické nápoje a prípravky na prípravu nealkoholických nápojov.

(540) CHONDRONUTRACEUTIKUM

(731) ORLING, spol. s r. o., Na Bělisku 1352, 562 01 Ústí nad Orlicí, CZ;
(740) Filípek Ján, Ing., Bratislava, SK;

(210) 1970-2001

(220) 27.06.2001

7 (511) 5, 29, 31, 32

(511) 5 - Farmaceutické výrobky, dietetické výrobky na lekárske účely, potraviny na lekárske účely pre deti a dospelých, dietetické potravinárske výrobky a nápoje na liečebné účely určené na ochranu kože, vlasov, väzivového aparátu, kĺbov, prípadne iných častí pohybového aparátu a ľudského organizmu, nápoje dietetického charakteru na liečebné účely, prípravky na humánne a veterinárne aplikácie na liečebné účely, bylinné výrobky na liečebné účely, liečivé nápoje, želatínové výrobky na lekárske účely, veterinárne výrobky, výživové a doplnkové krmivo pre zvieratá, dietetické prípravky na ochranu kĺbov, kože, pohybového aparátu a iných častí zvierat.

29 - Želatínové potravinárske doplnky vo forme prášku.

31 - Poľnohospodárske, záhradnícke a lesnícke výrobky, krmivá pre dobytok.

32 - Nealkoholické nápoje a prípravky na prípravu nealkoholických nápojov.

(540) ARTHRONUTRACEUTIKUM

(731) ORLING, spol. s r. o., Na Bělisku 1352, 562 01 Ústí nad Orlicí, CZ;
(740) Filípek Ján, Ing., Bratislava, SK;

(210) 1992-2001

(220) 29.06.2001

7 (511) 25, 35, 38, 41, 42

(511) 25 - Odevy.

35 - Reklama, reklama (on line) na počítačovej sieti, vyhľadávanie informácií v počítačových súboroch.

38 - On line komunikácia prostredníctvom počítačových sietí.

41 - Organizovanie hier a súťaží.

42 - Služby zoznamovacích agentúr vrátane zoznamovacích služieb prostredníctvom internetu a audiotextu, teletextu, prostredníctvom tlače, rozhlasu a televízie, zoznamovacia inzercia.

(540)



(731) eTechnologies, a. s., Kupeckého 5, 821 08 Bratislava, SK;

(740) PATENTSERVIS BRATISLAVA, a. s., Bratislava, SK;

(210) 1993-2001

(220) 29.06.2001

7 (511) 35, 38, 42

(511) 35 - Reklama, reklama (on line) na počítačovej sieti, vyhľadávanie informácií v počítačových súboroch.

38 - On line komunikácia prostredníctvom počítačových sietí.

42 - Automatizované spracovanie údajov, prenájom a tvorba softvéru, poradenská, lektorská a sprostredkovateľská činnosť v oblasti progra-

mového a technického zabezpečenia výpočtovej a organizačnej techniky.

(540)

eTechnologies

(731) eTechnologies, a. s., Kupeckého 5, 821 08 Bratislava, SK;

(740) PATENTSERVIS BRATISLAVA, a. s., Bratislava, SK;

(210) 1994-2001

(220) 29.06.2001

7 (511) 42

(511) 42 - Služby zoznamovacích agentúr vrátane zoznamovacích služieb prostredníctvom internetu a audiotextu, teletextu, prostredníctvom tlače, rozhlasu a televízie, zoznamovacia inzercia.

(540) **FreeMan**

(731) eTechnologies, a. s., Kupeckého 5, 821 08 Bratislava, SK;

(740) PATENTSERVIS BRATISLAVA, a. s., Bratislava, SK;

(210) 2001-2001

(220) 02.07.2001

(310) 301 00 042.5

(320) 02.01.2001

(330) DE

7 (511) 9, 42

(511) 9 - Počítačový hardvér, počítačový softvér; počítačový hardvér a softvér na poskytovanie štandardných rozhraní na viacnásobné aplikácie/programy od viacerých dodávateľov na zdieľanie systémových zdrojov; nástroje počítačového softvéru na podporu softvérových aplikácií tretích strán; počítačové programy na riadenie sietí; aplikácie počítačového softvéru na poskytovanie štandardných rozhraní na použitie viacnásobných technológií na analógové, digitálne a pocket-switchové zdroje na funkčnosť týkajúcu sa hlasu, sieťového rozhrania, faxového smerovania, videokonferencií, prepájania a reči; počítačové adaptéry na použitie v prístupe na počítačové siete, zariadenia na digitálne ukladanie; internetové zariadenia; bezdrôtové prepájacie zariadenia a periférne zariadenia; webové zariadenia; počítače; počítačový hardvér; softvérové programovateľné procesory; hardvér na prácu s počítačovou sieťou; softvér na prácu s počítačovou sieťou; softvér na prácu s počítačovým operačným systémom; počítačový softvér umožňujúci prístup na počítačovú sieť pomocou bezdrôtového spojenia; počítačový softvér na použitie pri podpore sieťových komunikácií; sieťový hardvér; adaptéry, prepínače, smerovače a stredovky na počítačové siete; servery; počítačový softvér na zariadenie a prevádzkovanie dátových komunikácií; počítačové užívateľské programy; sady počítačových čipov; počítačové základné dosky a vedľajšie dosky; počítačové grafické dosky; počítačové programy na nahrávanie, spracovanie, prijímanie, kopírovanie, prenos, modifikáciu, kompresiu, dekompresiu, vysielanie, miešanie a/alebo rozširovanie zvuku, videa, obrazov,

grafiky a dát; príslušenstvá uvedených výrobkov; časti, zariadenia a testovacie zariadenia na uvedené výrobky.

42 - Poradenské služby v oblasti počítačov, produktové školiace služby; poradenské služby v oblasti sietí; poradenstvo v oblasti navrhovania a vývoja softvéru vzťahujúceho sa na výrobky, hlavne poradenské služby v oblasti presunu softvéru, rozhranie zákazníckych sietí a navrhovanie spojovacieho softvéru; služby vývoja zákazníckeho softvéru; služby zákazníckej a technickej podpory, hlavne poskytovanie informácií v súvislosti s použitím, prevádzkovaním, konfiguráciou, integráciou a údržbou konvergovaného softvéru pre telekomunikačné servery, on-site alebo prostredníctvom telefónu, e-mailu a globálnych počítačových sietí; služby technickej podpory, hlavne poskytovanie on-line služieb technickej podpory on-site a prostredníctvom e-mailu, telefónu a globálnych počítačových informačných sietí pre užívateľov počítačového softvéru, hardvéru a sietí; služby užívateľského prispôbenia, údržby a podpory pre počítače, systémy distribúcie digitálnych médií, sieťové softvér a hardvér; poskytovanie on-line publikácií, hlavne kníh, brožúr, technických pojednávaní, katalógov a príručiek v odbore konvergovaného softvéru pre telekomunikačné servery.

(540) **INTEL NETMERGE**

(731) Intel Corporation, 2200 Mission College Boulevard, Santa Clara, California 95052-8119, US;

(740) Bušová Eva, JUDr., Bratislava, SK;

(210) 2061-2001

(220) 06.07.2001

7 (511) 9, 16, 25, 35, 36, 39, 41

(511) 9 - Audio- a videonosiče.

16 - Tlačoviny všetkých druhov, suveníry, perá, ceruzky a iné spomienkové predmety.

25 - Odevy, trička, čiapky.

35 - Reklamná činnosť a obchodný manažment.

36 - Organizovanie finančných zbierok.

39 - Organizovanie ciest - zájazdov pre športovcov.

41 - Organizovanie kultúrnych, športových a spoločenských podujatí, kongresov, konferencií, výstav, vydavateľská činnosť okrem vydávania reklamných textov.

(540)



(591) biela, modrá, červená, čierna

(731) Slovenský paralympijský výbor, Junácka 6, 832 80 Bratislava, SK;

(210) 2062-2001

(220) 06.07.2001

7 (511) 9, 16, 25, 35, 36, 39, 41

(511) 9 - Audio- a videonosiče.

16 - Tlačoviny všetkých druhov, suveníry, perá, ceruzky a iné spomienkové predmety.

25 - Odevy, tričká, čiapky.

35 - Reklamná činnosť a obchodný manažment.

36 - Organizovanie finančných zbierok.

39 - Organizovanie ciest - zájazdov pre športovcov.

41 - Organizovanie kultúrnych, športových a spoločenských podujatí, kongresov, konferencií, výstav, vydavateľská činnosť okrem vydávania reklamných textov.

(540)

(591) biela, modrá, červená, zelená

(731) Slovenský paralympijský výbor, Junácka 6, 832 80 Bratislava, SK;

(210) 2073-2001

(220) 06.07.2001

7 (511) 6, 11, 35

(511) 6 - Kovový profilový materiál, pásová oceľ, plechy, rúry, rúrky, ohyby, potrubné lemy, príruby, tvarovky a iný vodoinštalčný, plynoinštalčný a kúrenársky materiál vrátane potrubných armatúr s výnimkou kovových ventilov.

11 - Sanitárne prístroje a zariadenia, prístroje na dopravu a rozvod vody vrátane ich príslušenstva, napríklad sprchy, sprchové hlavice, regulátory, šetriče prietoku vody, akékoľvek vodovodné batérie umývadlové aj vaňové, sanitárne výrobky z umelého kameňa, predovšetkým umývadlá pre kúpeľňový nábytok, doskové atypické umývadlá, vane, bidety, pisoáre, záchodové misy, sprchovacie vane, sprchovacie kúty, dosky, kúpeľňové armatúry, kúpeľňové súpravy, regulačné zariadenia na vodovodné zariadenia, kohúty, spätné klapky, nákrutky (vsuvky), vykurovacie zariadenia, klimatizačné zariadenia, prístroje na osvetlenie, na výrobu pary, na varenie, chladiace prístroje, prístroje na sušenie, ventiláciu, doskové (panelové), rebrové radiátory, sporáky, odsávače kuchynských pár, rúry (s výnimkou rúr na experimentálne účely), chladničky, mraziace boxy, práčky, domáce vodárne, tesniace a regulačné diely na vykurovacie a vodoinštalčné systémy, prístroje na vykurovanie, výrobky vykurovacej techniky, najmä horáky, priemyselné horáky, plynové armatúrové a regulačné rady k horákam, expanzné nádrže k vykurovacím zariadeniam, vykurovacie telesá a kotly, regulátory na vykurovacie sústavy a zdroje, regulátory na vodné alebo

plynové zariadenia a potrubia, regulačné pulty na kotly a horáky a regulačné systémy horenia.

35 - Sprostredkovanie obchodu s tovarom.

(540)

(731) Šebesta Milan, Nádražní 614, 697 01 Kyjov, CZ;

(740) Filípek Ján, Ing., Bratislava, SK;

(210) 2110-2001

(220) 10.07.2001

7 (511) 5, 30, 32

(511) 5 - Výrobky dietetické pre deti a chorých upravené na lekárske účely, chemické prípravky na lekárske účely, liečebná kozmetika na báze prírodných látok, liečivé kúpeľné výrobky, liečebné prípravky do kúpeľa, liečivé rastliny a výrobky z nich patriace do tejto triedy, vitamínové prípravky, multivitamíny, multiminerály, zmesi uvedených látok a prípravkov, prísady do jedla dietetické, posilňujúce a povzbudzujúce potraviny s liečivými účinkami, energeticko-výživné požívatiny na liečebné účely.

30 - Chuťové prísady do jedla, jedlá želatína na potravinárske účely, posilňujúce a povzbudzujúce potraviny patriace do tejto triedy, energeticko-výživné potraviny bez liečivých účinkov patriace do tejto triedy.

32 - Nealkoholické dietetické nápoje a nápoje light, posilňujúce a povzbudzujúce nápoje bez liečivých účinkov.

(540) Vitali Slim DelpharMEA

(731) Renuto /Overseas/ Limited, Demetri Liperti 3, Kotsapas Building, 3rd floor, 3090 Limassol, CY;

(740) Suchoňová Katarína, JUDr., Banská Bystrica, SK;

(210) 2111-2001

(220) 10.07.2001

7 (511) 5, 30, 32

(511) 5 - Výrobky dietetické pre deti a chorých upravené na lekárske účely, chemické prípravky na lekárske účely, liečebná kozmetika na báze prírodných látok, liečivé kúpeľové výrobky, liečebné prípravky do kúpeľa, liečivé rastliny a výrobky z nich patriace do tejto triedy, vitamínové prípravky, multivitamíny, multiminerály, zmesi uvedených látok a prípravkov, prísady do jedla dietetické, posilňujúce a povzbudzujúce potraviny s liečivými účinkami, energeticko-výživné požívatiny na liečebné účely.

30 - Chuťové prísady do jedla, jedlá želatína na potravinárske účely, posilňujúce a povzbudzujúce potraviny patriace do tejto triedy, energeticko-výživné potraviny bez liečivých účinkov patriace do tejto triedy.

32 - Nealkoholické dietetické nápoje a nápoje light, posilňujúce a povzbudzujúce nápoje bez liečivých účinkov.

(540) **MetaboSlim Delpharma**

(731) Renuto /Overseas/ Limited, Demetri Liperti 3, Kotsapas Building, 3rd floor, 3090 Limassol, CY;

(740) Suchoňová Katarína, JUDr., Banská Bystrica, SK;

(210) **2112-2001**

(220) 10.07.2001

7 (511) 5, 30, 32

(511) 5 - Výrobky dietetické pre deti a chorých upravené na lekárske účely, chemické prípravky na lekárske účely, liečebná kozmetika na báze prírodných látok, liečivé kúpeľové výrobky, liečebné prípravky do kúpeľa, liečivé rastliny a výrobky z nich patriace do tejto triedy, vitamínové prípravky, multivitamíny, multiminerály, zmesi uvedených látok a prípravkov, prísady do jedla dietetické, posilňujúce a povzbudzujúce potraviny s liečivými účinkami, energeticko-výživné požívatiny na liečebné účely.

30 - Chuťové prísady do jedla, jedlá želatína na potravinárske účely, posilňujúce a povzbudzujúce potraviny patriace do tejto triedy, energeticko-výživné potraviny bez liečivých účinkov patriace do tejto triedy.

32 - Nealkoholické dietetické nápoje a nápoje light, posilňujúce a povzbudzujúce nápoje bez liečivých účinkov.

(540) **Delpharma Thermodiet**

(731) Renuto /Overseas/ Limited, Demetri Liperti 3, Kotsapas Building, 3rd floor, 3090 Limassol, CY;

(740) Suchoňová Katarína, JUDr., Banská Bystrica, SK;

(210) **2113-2001**

(220) 10.07.2001

7 (511) 30, 32

(511) 30 - Chuťové prísady do jedla, jedlá želatíny na potravinárske účely, posilňujúce a povzbudzujúce potraviny patriace do tejto triedy, energeticko-výživné potraviny bez liečivých účinkov patriace do tejto triedy.

32 - Nealkoholické dietetické nápoje a nápoje light, posilňujúce a povzbudzujúce nápoje bez liečivých účinkov.

(540) **Delpharma Balance**

(731) Renuto /Overseas/ Limited, Demetri Liperti 3, Kotsapas Building, 3rd floor, 3090 Limassol, CY;

(740) Suchoňová Katarína, JUDr., Banská Bystrica, SK;

(210) **2114-2001**

(220) 10.07.2001

7 (511) 5, 30, 32

(511) 5 - Výrobky dietetické pre deti a chorých upravené na lekárske účely, chemické prípravky na lekárske účely, liečebná kozmetika na báze prírodných látok, liečivé kúpeľové výrobky, liečeb-

né prípravky do kúpeľa, liečivé rastliny a výrobky z nich patriace do tejto triedy, vitamínové prípravky, multivitamíny, multiminerály, zmesi uvedených látok a prípravkov, prísady do jedla dietetické, posilňujúce a povzbudzujúce potraviny s liečivými účinkami, energeticko-výživné požívatiny na liečebné účely.

30 - Chuťové prísady do jedla, jedlá želatína na potravinárske účely, posilňujúce a povzbudzujúce potraviny patriace do tejto triedy, energeticko-výživné potraviny bez liečivých účinkov patriace do tejto triedy.

32 - Nealkoholické dietetické nápoje a nápoje light, posilňujúce a povzbudzujúce nápoje bez liečivých účinkov.

(540) **Delpharma Chitodiet**

(731) Renuto /Overseas/ Limited, Demetri Liperti 3, Kotsapas Building, 3rd floor, 3090 Limassol, CY;

(740) Suchoňová Katarína, JUDr., Banská Bystrica, SK;

(210) **2115-2001**

(220) 10.07.2001

7 (511) 5, 30, 32

(511) 5 - Výrobky dietetické pre deti a chorých upravené na lekárske účely, chemické prípravky na lekárske účely, liečebná kozmetika na báze prírodných látok, liečivé kúpeľové výrobky, liečebné prípravky do kúpeľa, liečivé rastliny a výrobky z nich patriace do tejto triedy, vitamínové prípravky, multivitamíny, multiminerály, zmesi uvedených látok a prípravkov, prísady do jedla dietetické, posilňujúce a povzbudzujúce potraviny s liečivými účinkami, energeticko-výživné požívatiny na liečebné účely.

30 - Chuťové prísady do jedla, jedlá želatína na potravinárske účely, posilňujúce a povzbudzujúce potraviny patriace do tejto triedy, energeticko-výživné potraviny bez liečivých účinkov patriace do tejto triedy.

32 - Nealkoholické dietetické nápoje a nápoje light, posilňujúce a povzbudzujúce nápoje bez liečivých účinkov.

(540) **Delpharma Thermoslim**

(731) Renuto /Overseas/ Limited, Demetri Liperti 3, Kotsapas Building, 3rd floor, 3090 Limassol, CY;

(740) Suchoňová Katarína, JUDr., Banská Bystrica, SK;

(210) **2116-2001**

(220) 10.07.2001

7 (511) 5, 30, 32

(511) 5 - Výrobky dietetické pre deti a chorých upravené na lekárske účely, chemické prípravky na lekárske účely, liečebná kozmetika na báze prírodných látok, liečivé kúpeľové výrobky, liečebné prípravky do kúpeľa, liečivé rastliny a výrobky z nich patriace do tejto triedy, vitamínové prípravky, multivitamíny, multiminerály, zmesi uvedených látok a prípravkov, prísady do jedla dietetické, posilňujúce a povzbudzujúce potraviny s liečivými účinkami, energeticko-výživné požívatiny na liečebné účely.

30 - Chuťové prísady do jedla, jedlá želatína na potravinárske účely, posilňujúce a povzbudzujúce potraviny patriace do tejto triedy, energeticko-výživné potraviny bez liečivých účinkov patriace do tejto triedy.

32 - Nealkoholické dietetické nápoje a nápoje light, posilňujúce a povzbudzujúce nápoje bez liečivých účinkov.

(540) Delpharmea Metabodiet

(731) Renuto /Overseas/ Limited, Demetri Liperti 3, Kotsapas Building, 3rd floor, 3090 Limassol, CY;

(740) Suchoňová Katarína, JUDr., Banská Bystrica, SK;

(210) 2117-2001

(220) 10.07.2001

7 (511) 5, 30, 32

(511) 5 - Výrobky dietetické pre deti a chorých upravené na lekárske účely, chemické prípravky na lekárske účely, liečebná kozmetika na báze prírodných látok, liečivé kúpeľové výrobky, liečebné prípravky do kúpeľa, liečivé rastliny a výrobky z nich patriace do tejto triedy, vitamínové prípravky, multivitamíny, multiminerály, zmesi uvedených látok a prípravkov, prísady do jedla dietetické, posilňujúce a povzbudzujúce potraviny s liečivými účinkami, energeticko-výživné požívatinu na liečebné účely.

30 - Chuťové prísady do jedla, jedlá želatína na potravinárske účely, posilňujúce a povzbudzujúce potraviny patriace do tejto triedy, energeticko-výživné potraviny bez liečivých účinkov patriace do tejto triedy.

32 - Nealkoholické dietetické nápoje a nápoje light, posilňujúce a povzbudzujúce nápoje bez liečivých účinkov.

(540) Delpharmea Metabolite

(731) Renuto /Overseas/ Limited, Demetri Liperti 3, Kotsapas Building, 3rd floor, 3090 Limassol, CY;

(740) Suchoňová Katarína, JUDr., Banská Bystrica, SK;

(210) 2118-2001

(220) 10.07.2001

7 (511) 5, 30, 32

(511) 5 - Výrobky dietetické pre deti a chorých upravené na lekárske účely, chemické prípravky na lekárske účely, liečebná kozmetika na báze prírodných látok, liečivé kúpeľové výrobky, liečebné prípravky do kúpeľa, liečivé rastliny a výrobky z nich patriace do tejto triedy, vitamínové prípravky, multivitamíny, multiminerály, zmesi uvedených látok a prípravkov, prísady do jedla dietetické, posilňujúce a povzbudzujúce potraviny s liečivými účinkami, energeticko-výživné požívatinu na liečebné účely.

30 - Chuťové prísady do jedla, jedlá želatína na potravinárske účely, posilňujúce a povzbudzujúce potraviny patriace do tejto triedy, energeticko-výživné potraviny bez liečivých účinkov patriace do tejto triedy.

32 - Nealkoholické dietetické nápoje a nápoje light, posilňujúce a povzbudzujúce nápoje bez liečivých účinkov.

(540) Delpharmea Vitadiet

(731) Renuto /Overseas/ Limited, Demetri Liperti 3, Kotsapas Building, 3rd floor, 3090 Limassol, CY;

(740) Suchoňová Katarína, JUDr., Banská Bystrica, SK;

(210) 2119-2001

(220) 10.07.2001

7 (511) 5, 30, 32

(511) 5 - Výrobky dietetické pre deti a chorých upravené na lekárske účely, chemické prípravky na lekárske účely, liečebná kozmetika na báze prírodných látok, liečivé kúpeľové výrobky, liečebné prípravky do kúpeľa, liečivé rastliny a výrobky z nich patriace do tejto triedy, vitamínové prípravky, multivitamíny, multiminerály, zmesi uvedených látok a prípravkov, prísady do jedla dietetické, posilňujúce a povzbudzujúce potraviny s liečivými účinkami, energeticko-výživné požívatinu na liečebné účely.

30 - Chuťové prísady do jedla, jedlá želatína na potravinárske účely, posilňujúce a povzbudzujúce potraviny patriace do tejto triedy, energeticko-výživné potraviny bez liečivých účinkov patriace do tejto triedy.

32 - Nealkoholické dietetické nápoje a nápoje light, posilňujúce a povzbudzujúce nápoje bez liečivých účinkov.

(540) Delpharmea Chitoslim

(731) Renuto /Overseas/ Limited, Demetri Liperti 3, Kotsapas Building, 3rd floor, 3090 Limassol, CY;

(740) Suchoňová Katarína, JUDr., Banská Bystrica, SK;

(210) 2120-2001

(220) 10.07.2001

7 (511) 5, 30, 32

(511) 5 - Výrobky dietetické pre deti a chorých upravené na lekárske účely, chemické prípravky na lekárske účely, liečebná kozmetika na báze prírodných látok, liečivé kúpeľové výrobky, liečebné prípravky do kúpeľa, liečivé rastliny a výrobky z nich patriace do tejto triedy, vitamínové prípravky, multivitamíny, multiminerály, zmesi uvedených látok a prípravkov, prísady do jedla dietetické, posilňujúce a povzbudzujúce potraviny s liečivými účinkami, energeticko-výživné požívatinu na liečebné účely.

30 - Chuťové prísady do jedla, jedlá želatína na potravinárske účely, posilňujúce a povzbudzujúce potraviny patriace do tejto triedy, energeticko-výživné potraviny bez liečivých účinkov patriace do tejto triedy.

32 - Nealkoholické dietetické nápoje a nápoje light, posilňujúce a povzbudzujúce nápoje bez liečivých účinkov.

(540) Optimum Delpharmea

(731) Renuto /Overseas/ Limited, Demetri Liperti 3, Kotsapas Building, 3rd floor, 3090 Limassol, CY;

(740) Suchoňová Katarína, JUDr., Banská Bystrica, SK;

(210) 2242-2001

(220) 25.07.2001

7 (511) 24, 25

(511) 24 - Bielizeň plátenná; posteľná a stolová bielizeň; brokáty; cestovné prikrývky; čalúnnické látky; damask (tkanina); drožet (vzorovaná pretkávaná látka); dverové závesy; esparto; textilný filtračný materiál; flanel; flanel na zdravotnícke účely; flauš; gáza; látky z hodvábu; hodvábné tkaniny na tlačové vzory; hrubé plátno; jutová látka; kartún; textilné klobúkové podšívky; konopné plátno; konopné tkaniny; krep (textília); krepón (jemná vlnená tkanina); kúpeľňové textilie s výnimkou oblečenia; ľanové tkaniny; vlnené látky; látky s imitáciou kože; textilné obrúsky na odstraňovanie líčidiel; lôžkoviny; marabut (látka); moleskin (textília); materiál na výrobu žemilky; sieť proti moskytom; mušelin; poľahy na nábytok; netkané textilie; obliečky na matrace; obliečky na podušky; obliečky na vankúše; textilné obrúsky; textilné obrúsky na odstraňovanie šminiek; obrúsky (textilné prestieranie); obrusy s výnimkou papierových; ozdobné obliečky na vankúše; plachty; obväzovina, riedke plátno; plátna s predkresleným vzorom; plátno s kosoštvorcovým vzorom; plédy; pleteniny; podložky na stôl s výnimkou papierových; podložky pod poháre alebo taniere; textilné podšívky; pogumovaná tkanina s výnimkou tkaniny na papiernické účely; posteľná bielizeň; posteľné pokrývky a prikrývky; poľahy na nábytok; povlaky na matrace (posteľná bielizeň); prikrývky (cestovné, prešívané); prikrývky a pokrývky na posteľ; prikrývky na stôl s výnimkou papierových; pružné tkaniny; rajón (umelý hodváb); zrebné rúcho; umývacie rukavice; sieťovina; spacie vaky; stolové textilie; sypkovina; ševioty (vlnené tkaniny); textilné tapety; textilie; textilie na obuv; textilie neprepúšťajúce plyn na lietajúce balóny; textilné rolety; tkaniny; tlačiacie pásy; tyl; utierky na riad; textilné utierky na tvár; textilné utierky, obrúsky; vlnené látky; textilné vreckovky; záclony; zamat; textilné závesy; látkové značky; žerzej (pleteniny).

25 - Baretky, bielizeň; bundy; cyklistické oblečenie; cylindre; členky; čiapky; detská výbavička; detské plienky textilné; futbalová obuv; golliere; kabáty; kapucne; klobúky; kombiné; kombinézy (oblečenie); konfekcia; korzety; košele; kostýmy, obleky; krátke jazdecké, alebo spodné nohavice; kravaty; kúpacie plášte; manžety; náprsenky; nohavice; oblečenie; obuv; odevy; palčičky; pančuchy; pančuškové nohavice; panské podväzky; pánske spodky; päty pančúch; plášte; plavky; plážové oblečenie; pleteniny; plienky; podprsenky; ponožky; pulóvre; pyžamá; ramienska na dámskej bielizni; rukavice; spodničky; sukne; šaty; šály; šnurovačky; tielka; tričká; vesty; uniformy; vodovzdorné textilie; vnútorne podšívky; vrchné ošatenie; zástery; závoje; župany.

(540) ANTIPLSS

(731) Uličný Juraj, ENEL, Tatranská 80, 974 01 Banská Bystrica, SK;

(210) 2279-2001

(220) 30.07.2001

7 (511) 30, 35, 40

(511) 30 - Chlieb; jemné pečivo; keksy; koláče; výrobky z múky; pečivo; pizza; sendviče; strúhanka; sucháre; torty; zákusky; trvanlivé výrobky z múky.

35 - Maloobchodné služby v oblasti pekárskejších a cukrárskejších výrobkov a polotovarov; reklamná činnosť.

40 - Prevádzkovanie pekární a cukrární (poskytovanie služieb pre tretie osoby).

(540)

(731) NIPEK, a. s., Štúrova 74/138, 949 35 Nitra, SK;

(740) Máčajová Mária, Ing., Nitra, SK;

(210) 2292-2001

(220) 30.07.2001

7 (511) 5, 29, 30, 31, 32, 35, 41

(511) 5 - Bylinkové čaje, liečivé byliny, liečivé nápoje, korene, cigarety bez obsahu tabaku na lekárske účely, pastilky, cukrovinky s liečivými prísadami, diabetický chlieb, dietetické nápoje a potraviny upravené na lekárske účely, farmaceutické prípravky, herbicidy, insekticidy, liečivé prípravky do kúpeľa, minerálne vody na liečenie, minerálne potravinárske prípravky, mlieko obohatené bielkovinami, potrava pre dojčatá, sušené mlieko pre dojčatá.

29 - Spracované oriešky, spracované arašidy, pistácie, kukuričný olej, zemiakové lupienky, zemiakové hranolčeky, konzervovaná, nakladaná, sušená a varená zelenina a strukoviny, konzervované, kandizované, mrazené, sušené a varené ovocie, konzervované šampiňóny, ovocná dreň, rôsoly, ovocné a zeleninové šaláty, džemy, hrozienka, hydina nie živá, neživé mäkkýše, neživé mušle, jedlé oleje a tuky, margarín, jedlá želatína, kaviár, sušený kokos, bujóny, vývary, krolety, kyslá kapusta, spracované mandle, datle, arašidové maslo, kakaové maslo, mäso, mäsové výrobky, výťažky a šťavy, klobásy, salámy, párky, slanina, údeniny, šunka, solené potraviny, paradajkový pretlak, potravinárske výrobky z rýb, ryby s výnimkou živých, sezamový olej, polievky, prípravky na výrobu polievok, mlieko, mliečne výrobky, syry, jogurty, maslo, šľahačka, bielkoviny ako potrava, bravčová masť, tofu, tukové nátiery na chlieb, sušené vajcia.

30 - Múka všetkých druhov, pšeničná múka, zemiaková múka, výrobky z obilnín, krupica, výrobky z múky na ľudskú výživu, mletá kukurica, pražená kukurica, kukuričný škrob, obilninové lupienky a vločky, potravinárske výrobky z kukurice a zemiakov, kukuričné vločky, kukuričné lupienky, pukance, lúpaný ovos, mletý ovos,

ovsená potrava, ovsené vločky, müsli, múčne potraviny, chlieb, jemné pečiva, perníčky, medovníky, oblátky, koláče, sušienky, sucháre, keksy, biskvity, škrobovité potraviny, puding, zmrzlina, cukrovinky, arašidové cukrovinky, príchuti a arómy, aromatické a chuťové prísady a prípravky do potravín, cestá, cestoviny, cukor, ryža, čaj, čokoláda, horčica, majonéza, med, kakao, káva, kakaové a kávové nápoje, kávovinové náhradky, kečup, korenie, koreniny, kuchynská soľ, droždie, glukóza na ľudskú spotrebu, prírodný alebo umelý ľad, materská kašička na ľudskú spotrebu, melasa, pizza, prášok do pečiva, zákusky, zmrzlina, žuvačky, mrazené krémy.

31 - Arašidy, pistácie, kukurica, orechy, lieskové oriešky, mandle, obilie v nespracovanom stave, čerstvé ovocie, semená rastlín, rastliny, sezam, čerstvá zelenina, zemiaky, krmivo, potrava pre zvieratá, olejové výlisky, hospodárske zvieratá, prírodné kvety, živé ryby, slad na výrobu piva a liehovín, stromy.

32 - Výťažky z chmeľu na výrobu piva, nekvasebný hroznový mušt, minerálne vody, mušty, nealkoholické nápoje, ovocné šťavy, pivo, príchuti na výrobu nápojov, prášky na prípravu šumivých nápojov, sirupy na výrobu nápojov, sladina, stolové vody, sytená voda, zeleninové šťavy, izotonické nápoje, tablety na prípravu šumivých nápojov.

35 - Vydávanie reklamných a propagačných kníh, časopisov, novín, aktualizovanie a zasielanie textov, reklama a propagačná činnosť.

41 - Organizovanie a vedenie konferencií, kongresov, seminárov, sympózií, organizovanie kultúrnych alebo vzdelávacích výstav, organizovanie kultúrnych a spoločenských podujatí, organizovanie súťaží, živých vystúpení, plánovanie a organizovanie večierok, školenia, skúšanie, preskúšavanie, vydávanie kníh, časopisov, novín s výnimkou reklamných a náborových, sprostredkovanie uvedených služieb.

(540)



(591) červená, biela

(731) Slovak Gold, spol. s r. o., Dostojevského rad 3, 811 09 Bratislava, SK;

(740) Porubčan Róbert, Ing., Ivanka pri Dunaji, SK;

(210) 2370-2001

(220) 08.08.2001

7 (511) 39, 41, 42

(511) 39 - Organizovanie cestovania, poskytovanie informácií o cestovaní prostredníctvom globálnej počítačovej siete, sprostredkovanie cestnej, leteckej, námornej, riečnej a kombinovanej dopravy pre turistov, organizovanie prenájmu dopravných prostriedkov cestnej, leteckej, námornej a riečnej dopravy pre turistov vrátane prenájmu garáží pre turistov, sprostredkovanie prenájmu

zvierat, najmä koní a tiav pre turistov, sprostredkovanie prenájmu parkovacích miest pre turistov, sprostredkovanie prenájmu športových ihrísk, náradia a oblekov, napr. potápačských a pod., sprostredkovanie úschovy lodí a člnov pre turistov, organizovanie ciest, organizovanie exkurzií, organizovanie okružných plavieb, organizovanie okružných výletov, organizovanie prepravy turistov, organizovanie turistických prehliadok, organizovanie výletov, cestovná a turistická kancelária s výnimkou kancelárie poskytujúcej rezerváciu hotelového ubytovania, rezervácia zájazdov, rezervácia miesteniek na cestovanie, služby pri zaobstarávaní víz, sprevádzanie turistov, organizovanie ciest a okružných plavieb prostredníctvom katalógov, internetu a webových stránok, organizovanie prepravy osôb a vecí spojených s prepravou osôb, poskytovanie informácií týkajúcich sa prepravy osôb a vecí spojených s prepravou osôb, poradenské a konzultačné služby v oblasti cestovania, turistiky a rekreácie.

41 - Služby pre prázdninové tábory - zábava, informácie o možnostiach rekreácie, rozptýlenia a zábavy, rezervácia miesteniek a vstupeniek na kultúrne a športové podujatia pre turistov, sprostredkovanie účasti turistov na športových kultúrnych podujatiach, zabezpečovanie pobytových vzdelávacích aktivít.

42 - Prechodné ubytovanie, prenajímanie prechodného ubytovania, služby ubytovacích kancelárií, rezervácia hotelov, prevádzkovanie hotelového ubytovania, služby ubytovacích kancelárií poskytované prostredníctvom katalógov, internetu a webových stránok, rezervácia prechodného ubytovania prostredníctvom katalógov, internetu, webových stránok a telekomunikačných sietí, rezervácia hotelov poskytovaná prostredníctvom katalógov, internetu a webových stránok, hotelové a iné služby pre hostí vrátane rezervovania ubytovania, prevádzkovanie kempingov, bazénov, kúpeľov a saun, sprostredkovanie poskytovania ubytovacích a stravovacích služieb, ubytovacie služby pre prázdninové tábory, služby pre oddych a rekreáciu pre cestovateľov a turistov, organizovanie rekondičných a odtučňovacích pobytov, zaobstaranie ubytovania a stravovania v hoteloch, penziónoch, turistických táboroch, turistických ubytovniach, na farmách, v sanatóriách a ošetrovniach, zabezpečenie hotelového ubytovania pre turistov.

(540)

(591) žltá, čierna

(731) EUROSERVIS, a. s., Dominikánske námestie č. 27, 040 01 Košice, SK;

(740) Mišľanová Mária, Košice, SK;

(210) 2409-2001

(220) 13.08.2001

(310) 164969

(320) 05.03.2001

(330) CZ

7 (511) 7, 9, 11, 37, 42

(511) 7 - Odľučovače, separátory.

9 - Magnety a magnetické prístroje, meracie prístroje, prietokomery, vodomery, regulátory rýchlosti, regulátory napätia, regulátory otáčok, filtre pre dýchacie masky, merače rýchlosti, merače tlaku pre ventily, merače frekvencie, meradlá benzínu, meradlá všeobecne, počítače vrátane periférnych zariadení, softvér.

11 - Zariadenia na magnetickú úpravu plynov a kvapalín, tekutých zmesí a zmesí kryštalických látok, vodovodné zariadenia, vodovodné potrubia a ich regulačné príslušenstvo, regulátory plynu, regulátory vody, regulačné a bezpečnostné armatúry, regulačné a bezpečnostné príslušenstvo na prístroje, plynovody a vodovody, prietokové ohrievače vody, filtre na vodu, filtre klimatizačné, filtre na čistenie vzduchu, filtre na olej, prerušovacie ventily, klapky, ventily na uvoľňovanie tlaku, obtokové ventily, prerušovacie, redukčné, výtlakové ventily.

37 - Zámočníctvo - montáž drobných železiarskych predmetov, montáž, servis, inštalácie a opravy magnetických zariadení, najmä zariadenia na úpravu plynov, kvapalín, tekutých zmesí a zmesí kryštalických látok a elektrických strojov a prístrojov, čistenie kvapalinových a plynových potrubí a rozvodov.

42 - Poradenská činnosť v oblasti úpravy plynov, kvapalín, tekutých zmesí a zmesí kryštalických látok a čistenie kvapalinových a plynových potrubí a rozvodov, tvorba softvéru.

(540)



(731) Kraft Miloš, Ing., Nad Bořislavkou 28, 160 00 Praha 6, CZ;

(740) Dudová Tatiana, Trenčín, SK;

(210) 2442-2001

(220) 15.08.2001

7 (511) 9, 35, 38, 42

(511) 9 - Nosiče údajov magnetické; nosiče údajov optické; optické a magnetické disky; optické vlákna; modemy; počítače; mikropočítače; počítačový softvér; zariadenia na spracovanie údajov; periférne zariadenia k počítačom; tlačiarne k počítačom; počítačové klávesnice; počítačové pamäte; prístroje, nástroje a zariadenia na manipuláciu, spracovanie, znovuzískavanie, uloženie, prenos, ochranu a zaistenie bezpečnosti údajov v oblasti informačných systémov; softvérové produkty pre oblasť informačných systémov, ochrany a zaistenia bezpečnosti údajov.

35 - Automatizované spracovanie dát; zbieranie údajov do počítačových databáz; zoradovanie údajov v počítačových databázach; poskytovanie reklamných služieb; sprostredkovanie obchodných záležitostí pomocou telekomunikačnej a výpočtovej techniky; sprostredkovanie kúpy a predaja výpočtovej techniky a softvérových produktov.

38 - Poskytovanie telekomunikačného pripojenia do svetovej počítačovej siete; služby zabezpečujúce vstup do telekomunikačných sietí; poskytovanie užívateľského prístupu do svetovej telekomunikačnej siete; prenos údajov mimo Jednotnej telekomunikačnej siete; prenos údajov s pridanou hodnotou; prenos správ a obrazových informácií pomocou počítača; komunikácia pomocou počítačových terminálov; počítačová komunikácia; elektronická pošta; prenájom zariadení na prenos informácií; poskytovanie verejných telekomunikačných služieb.

42 - Poradenské služby v oblasti výpočtovej techniky; prenájom prístupového času k počítačovým databázam; obnovovanie počítačových databáz; prenájom počítačov; prenájom počítačového softvéru; vypracovávanie programov na hromadné spracovanie dát; poskytovanie softvéru na ochranu dát; obnova všetkých druhov záznamov, dát alebo počítačových médií.

(540) **Viasec**

(731) Kováčik Juraj, Ing., JUKOS, Drevárska 290/3, 976 52 Čierny Balog, SK;

(740) Máčajová Mária, Ing., Nitra, SK;

(210) 2466-2001

(220) 16.08.2001

(310) 169882

(320) 23.07.2001

(330) CZ

7 (511) 12, 16, 17, 20, 28, 37

(511) 12 - Vnútorne čalúnenie vozidiel, sedačky do vozidiel, gumové a gumotextilné membrány do dopravných prostriedkov.

16 - Obalové materiály, najmä plastové, obalové materiály z ľahčených plastov.

17 - Izolačné materiály z plastov a gumených materiály na hydroizoláciu, tepelnú izoláciu, tlakovú izoláciu, akustické izolácie a elektroizolácie; výrobky a polotovary na izolácie z ľahčených polymérnych materiálov; tepelné izolácie kontajnerov a nádob, materiály na zateplenie podláh a strešných plášťov, parozabrány; izolačné materiály na báze recyklovaných plastov, plošné materiály na báze vlákien plastových, minerálnych a sklenených; fólie, dosky a rúrky z plastov jednoduché, vrstvené i kompozitné; ochranné materiály, vypchávkové a podložky na expedíciu a prepravu tovaru, výplňové materiály sedadiel a matrace z ľahčených gúm a plastov.

20 - Výrobky z plastov, výrobky z ľahčeného polyetylénu, všetky v rámci tejto triedy.

28 - Podložky na spanie v rámci tejto triedy, výplne a ochranné vypchávkové ako časti športového výstroja, chráničov kolien, píšťal a lakt'ov, športových rukavíc, ochranných športových odevov, batohov, gymnastického zariadenia.

37 - Vykonávanie hydroizolácií, elektroizolácií, akustických, tlakových a tepelných izolácií, zateplenie podláh a strešných plášťov, izolovanie potrubných systémov.

(540)

EKOflex

- (731) Ekomat, spol. s r. o., U staré pošty 53, 738 02 Frýdek-Místek, CZ;
 (740) Beleščák Ladislav, Ing., Piešťany, SK;

(210) 2528-2001

(220) 23.08.2001

7 (511) 29, 30, 35

(511) 29 - Sušené, varené, zmrazené a kandizované ovocie, zelenina, byliny a iné prírodné produkty, napr. ovocné kôry a huby vrátane ich zmesí; želé, marmelády, džemy, kompóty, pyré a drene; príchuť do potravín vo forme ovocných a rastlinných štiav a výtlačkov; konzervované, zmrazené a sušené mäso, hydina, zverina, ryby, strukoviny, bôby, ovocie a zelenina vrátane potravinárskych výrobkov z nich; konzervované, zmrazené a sušené polievky a omáčky; hotové jedlá na základe uvedených potravín patriace do triedy 29; spracované orechy, oriešky a jedlé plody vrátane ich zmesí; vajcia vrátane sušených; medle oleje a tuky; mlieko a mliečne výrobky, napr. maslo, syry, šľahačka a mliečne nápoje; mäso, ryby, hydina a zverina, upravené na kuchynské a priemyselné spracovanie vrátane údenín, paštét, nátierok a pod.; potravinárske doplnky a výživné extrakty obsiahnuté v triede 29 a používané na výživu alebo ako jej prísada, napr. mäsové, ovocné a zeleninové výtlačky, želatína, proteín.

30 - Pekárske, cestovinové a cukrárske výrobky a polotovary, napr. rezance, špagety, makaróny, pečivo, sušienky, oplátky a piškóty; obilné kukuričné a sójové výrobky a polotovary vrátane ich zmesí, napr. extrudované cereálne a sójové výrobky vrátane aromatizovaných; sójová múka; fazuľová múka; sójová náhradka mlieka; sójový syr; sójové potravinárske výrobky patriace do triedy 30; müsli, pudinky; ryža a výrobky z ryže; káva vrátane kávových náhradiek; čaje vrátane ich zmesí, najmä sypané, porciované, sáčkové, lisované, instantné a čajové extrakty z ovocia a iných prírodných produktov, a to prírodné i aromatizované vrátane s prídavkom vitamínov a minerálnych vlákien a ochucovacích prípravkov, čajové esencie prírodné i ochutené; čokoláda, kakao a výrobky z nich, cukrovinky, napr. bonbóny, dropsy, pastilky, marcipán a žuvačky neľiečivé; korenie a koreniny všetkých druhov; pochutiny a potravinárske príchuťi (s výnimkou esencií a éterických olejov), chuťové omáčky a aromatické prísady do potravín, napr. horčica, kečup, kypriaci prášok, lepok, sójová omáčka; cukor a prírodné sladidlá všetkých druhov.

35 - Sprostredkovanie predaja a nákupu výrobkov v odbore potravinárskych výrobkov; maloobchodná činnosť v odbore potravinárskych výrobkov; inzertná a propagačná činnosť vrátane vydávania reklamných a náborových textov; distribúcia tovarov a propagačných tlačovín na reklamné účely; organizovanie, zabezpečovanie a usporadúvanie propagačných a/alebo komerčných výstav a akcií vrátane prehliadok výrobkov a služieb; obchodný marketing a podnikové obchodné poradenstvo; priame riadenie obchodných a priemyselných podnikov; pomoc pri riadení obchodnej činnosti; obchodné zastupovanie tuzemských a zahraničných firiem; dovozná a vývozná obchodná agentúra; správa obchodných záujmov tretích osôb; konzultačné a pora-

denské služby v daných odboroch, rozmnožovacie služby.

(540) MAMEE

(731) SINGA, spol. s r. o., Konojedská 3232/28, 100 00 Praha 10, CZ;

(740) Hojčuš Peter, Ing., Bratislava, SK;

(210) 2594-2001

(220) 30.08.2001

7 (511) 16, 35, 42

(511) 16 - Tlačoviny; knihy; papiernický tovar; časopisy; papier a výrobky z papiera; kartón, lepenka a výrobky z kartónu a lepenky; finančné správy a prospekty; reklamné materiály.

35 - Reklamná, inzertná a propagačná činnosť; služby reklamných kancelárií; rozširovanie reklamných materiálov; priame šírenie reklamy poštou; služby v oblasti vzťahov s verejnosťou; publikovanie propagačných textov; rozhlasová reklama a propagácia; televízna reklama a propagácia; propagačné služby; marketingové služby; inzertné služby; konzultačné služby v oblasti obchodných značiek, všetko patriace do triedy 35.

42 - Dizajnérske, projekčné a konštruktérske služby; tlačiarenské služby; fotografovanie.

(540) DDB & Co

(731) OMNICOM INTERNATIONAL HOLDINGS INC, 11601 Wilshire Boulevard, Los Angeles, California 90025, US;

(740) Fajnorová Mária, Ing., Bratislava, SK;

(210) 2663-2001

(220) 10.09.2001

7 (511) 6, 7, 9, 12, 13

(511) 6 - Špeciálne pancierové materiály - pancierové platne.

7 - Letecké motory a súčasti motorov.

9 - Systémy a podsystemy na riadenie strelby špeciálne konštruované na vojenské použitie a ich špeciálne konštruované súčasti; elektronické zariadenia špeciálne konštruované na vojenské použitie a ich špeciálne konštruované súčasti; vojenské infračervené zariadenia a na tieto zariadenia špeciálne konštruované súčasti; tepelne zobrazujúce a obraz zosilňujúce zariadenia a na tieto zariadenia špeciálne konštruované súčasti.

12 - Vozidlá špeciálne konštruované alebo upravené na vojenské použitie a ich špeciálne konštruované súčasti, lietadlá a zariadenia lietadiel, vrtuľníky a zariadenia vrtuľníkov, vzdušné vozidlá bez posádky a s tým spojené zariadenia.

13 - Veľkokalibrová výzbroj a jej špeciálne konštruované súčasti; vrhače a jej špeciálne konštruované súčasti; strelivo a jeho špeciálne konštruované súčasti; bomby a ich špeciálne konštruované súčasti; torpéda a ich špeciálne konštruované súčasti; rakety a ich špeciálne konštruované súčasti; strely a ich špeciálne konštruované súčasti, strelné zbrane.

(540)



(731) METAPOL, a. s., Slovinec 61, 841 08 Bratislava, SK;

(210) 2707-2001

(220) 13.09.2001

7 (511) 9, 16

(511) 9 - Počítačové programy, pásky a disky so záznamami počítačových programov.

16 - Tlačové materiály k programom, programy a materiály vo forme zaznamenej tlače, riadkov alebo značiek; tlačové publikácie, inštrukčné manuály a tlače na zostavovanie, konštrukciu, údržbu, prevádzku alebo opis počítačových programov a programovacie materiály, programová dokumentácia a vývojové diagramy (všetko v papierovej forme).

(540) LINC

(731) UNISYS CORPORATION, Township Line & Union Meeting Roads, Blue Bell, Pennsylvania 19424, US;

(740) Bušová Eva, JUDr., Bratislava, SK;

(210) 2736-2001

(220) 17.09.2001

7 (511) 1, 2, 3

(511) 1 - Chemické výrobky určené pre priemysel (najmä chladiace a brzdoé kvapaliny a nemrznúce zmesi do chladiacich súprav dopravných prostriedkov).

2 - Ochranné výrobky proti korózii.

3 - Prípravky na čistenie, leštenie, odmasťovanie a brúsenie, autokozmetika, prípravky na ošetrovanie povrchov materiálov na báze voskov, prípravky na odstraňovanie škvŕn, lakov, farieb z karosérií automobilov a skiel.

(540) BS AFNOR ANTIFREEZE

(731) DF PARTNER, s. r. o., Zádveřice 165, 763 12 Vizovice, CZ;

(740) Labudík Miroslav, Ing., Kysucké Nové Mesto, SK;

(210) 2784-2001

(220) 21.09.2001

7 (511) 35, 36, 39, 41, 42

(511) 35 - Spravovanie hotelov, rozširovanie reklamných materiálov, sprostredkovanie obchodu s tovarom, reklamná a propagačná činnosť.

36 - Zmenárenské služby, sprostredkovanie kúpy, predaja a prenájmu nehnuteľností, obstaranie služieb spojených so správou nehnuteľností, prenájom nehnuteľností.

39 - Automobilová preprava, organizovanie ciest, exkurzií, výletov, prenájom dopravných prostriedkov, sprostredkovanie prepravy.

41 - Informácie o možnostiach rekreácie, požičavanie športového výstroja s výnimkou dopravných prostriedkov, zábava, pobavenie, organizovanie a vedenie konferencií, prázdninové tábory, školenie, prenájom športového výstroja,

poriadanie kultúrnych, športových a spoločenských podujatí.

42 - Služby barov, reštaurácie, hotelierske služby, prenájom prednáškových sál, prevádzkovanie hotelového ubytovania, poskytovanie prechodného ubytovania.

(540)



VILA JANA

(731) SOFIAS, a. s., Mýtna 42, Bratislava, SK;

(210) 2829-2001

(220) 26.09.2001

7 (511) 16, 17, 24, 35

(511) 16 - Bublínové obaly (na balenie); fólie (plastové príľnavé, naťahovacie) na paletizáciu; plastické hmoty na modelovanie; plastové fólie na balenie; plastové fólie, naťahovacie na paletizáciu; vrecia z papiera alebo plastických materiálov, vrecká do mikrovlnných rúr (vrecká na varenie); vrecká na odpadky z papiera alebo plastických materiálov; modelovacie pasty; modelovacie materiály; lepiace pásky na kancelárske účely a použitie v domácnosti.

17 - Plastické hmoty, polotovary; plastové fólie s výnimkou baliacich fólií.

24 - Obrusy s výnimkou papierových; plastické materiály (náhradky tkanín).

35 - Poradenstvo (odborné, obchodné); predvádzanie tovaru.

(540)

Uniplast

(591) modrá tmavá, červená

(731) UNIPLAST, s. r. o., Vajnorská 140, 831 04 Bratislava, SK;

(210) 2883-2001

(220) 01.10.2001

7 (511) 2, 7, 9, 16, 32, 35

(511) 2 - Tonery do laserových tlačiarní, tonery do atramentových tlačiarní, tonery do kopírovacích strojov.

7 - Skartovacie stroje.

9 - Faxy, telefóny, kalkulačky, tlačiarne, diktafony, pokladnice, počítačové príslušenstvo a doplnky (filter na monitor, podložka pod myš, stojany a monitory, klávesnice, ochranné kryty na klávesnicu, myši), kopírovacie stroje - patriace do tr. 9.

16 - Papier a výrobky z papiera, tlačoviny, neperiodické publikácie, ponukové listy, katalógy, reklamné letáky, propagačné materiály, kancelárske potreby, najmä pásky do tlačiarní a písacích strojov, kazety na tlač do faxov, počítačová literatúra, kancelárske súpravy, podložky na stôl, papierové servítky a vreckovky, toaletný papier, papierové uteráky, hygienické vrecká, xerografický papier, pauzovací papier, tabeľný papier,

faxový papier, obálky, samolepiace etikety, samolepiace bločky, bločky na poznámky, bloky a samostatné hárky, krúžkové záznamníky, telefónne zápisníky, diáre, záznamové knihy, knihy pošty, tlačivá, mapy, kalendáre, opravné prostriedky (laky, papieriky, ceruzky, strojčeky), gummy, strúhadlá, ceruzky, mikroceruzky, písacie potreby, náplne, tuhy, zvyrazňovače, popisovače, kancelárske etikety, kancelárske lepidlá a lepiace pásky, zošívачky, dierovačky, rezačky, pravítka, sponky, klipsy, napínáčiky, dátumovky a číslovačky, stojany na pečiatky, papierové dosky a rýchloviazače, plastové dosky, priehľadné obaly, rozlišovače, zaraďovače, podpisové a triediace knihy, papierové kapsy, archívne boxy a škatule, vizitkáre a kartotéky, menovky, katalógové knihy, magnetické tabule, stroje na viazanie kníh.

32 - Nealkoholické nápoje.

35 - Reklamná a propagačná činnosť, informačný servis o dodávanom tovare, propagácia predaja, publikovanie reklamných a propagačných textov, rozširovanie propagačných materiálov zákazníkom, televízna reklama.

(540) Nechceme, aby ste boli spokojní. Chceme, aby ste boli nadšení.

(731) Papirius, s. r. o., Dopraváků 723, 184 00 Praha 8, CZ;

(740) Mešková Viera, Ing., Bratislava, SK;

(210) 2884-2001

(220) 01.10.2001

7 (511) 2, 7, 16, 32, 35

(511) 2 - Tonery do laserových tlačiarní, tonery do atramentových tlačiarní, tonery do kopírovacích strojov.

7 - Skartovacie stroje.

9 - Faxy, telefóny, kalkulačky, tlačiarne, diktafony, pokladnice, počítačové príslušenstvo a doplnky (filter na monitor, podložka pod myš, stojany a monitory, klávesnice, ochranné kryty na klávesnicu, myši), kopírovacie stroje patriace do tr. 9.

16 - Papier a výrobky z papiera, tlačoviny, neperiodické publikácie, ponukové listy, katalógy, reklamné letáky, propagačné materiály, kancelárske potreby, najmä pásky do tlačiarní a písacích strojov, kazety na tlač do faxov, počítačová literatúra, kancelárske súpravy, podložky na stôl, papierové servítky a vreckovky, toaletný papier, papierové uteráky, hygienické vrecká, xerografický papier, pauzovací papier, tabelačný papier, faxový papier, obálky, samolepiace etikety, samolepiace bločky, bločky na poznámky, bloky a samostatné hárky, krúžkové záznamníky, telefónne zápisníky, diáre, záznamové knihy, knihy pošty, tlačivá, mapy, kalendáre, opravné prostriedky (laky, papieriky, ceruzky, strojčeky), gummy, strúhadlá, ceruzky, mikroceruzky, písacie potreby, náplne, tuhy, zvyrazňovače, popisovače, kancelárske etikety, kancelárske lepidlá a lepiace pásky, zošívачky, dierovačky, rezačky, pravítka, sponky, klipsy, napínáčiky, dátumovky a číslovačky, stojany na pečiatky, papierové dosky a rýchloviazače, plastové dosky, priehľadné obaly, rozlišovače, zaraďovače, podpisové a triediace knihy, papierové kapsy, archívne boxy a škatule, vizitkáre a kartotéky, menovky, katalógové knihy, magnetické tabule, stroje na viazanie kníh.

diace knihy, papierové kapsy, archívne boxy a škatule, vizitkáre a kartotéky, menovky, katalógové knihy, magnetické tabule, stroje na viazanie kníh.

32 - Nealkoholické nápoje.

35 - Reklamná a propagačná činnosť, informačný servis o dodávanom tovare, propagácia predaja, publikovanie reklamných a propagačných textov, rozširovanie propagačných materiálov zákazníkom, televízna reklama.

(540)

PAPIRIUS
Zajtra alebo zdarma

(731) Papirius, s. r. o., Dopraváků 723, 184 00 Praha 8, CZ;

(740) Mešková Viera, Ing., Bratislava, SK;

(210) 2922-2001

(220) 05.10.2001

7 (511) 29, 35, 36, 37, 39, 41

(511) 29 - Mäso, mäsové výrobky a polotovary, údeniny, hydina a hydínové výrobky, ryby a rybie výrobky, divina, mäsové výt'ažky, konzervované mäso, bravčová masť, jedlé oleje a tuky.

35 - Sprostredkovanie obchodu s tovarom, reklamná a propagačná činnosť, prieskum trhu.

36 - Prenájom nehnuteľností, sprostredkovanie nákupu, predaja a prenájmu nehnuteľností, správa nehnuteľností, faktoring a forfaiting.

37 - Čistiace a upratovacie práce.

39 - Prenájom motorových vozidiel, ukladanie písomností nearchívnej povahy.

41 - Organizovanie školení, seminárov a vzdelávacích podujatí.

(540) RAČAN

(731) MERKURIA - AGRO, a. s., Družstevná 2, 831 04 Bratislava, SK;

(740) Dolanská Elena, RNDr., Bratislava, SK;

(210) 2925-2001

(220) 05.10.2001

(310) 170487

(320) 13.08.2001

(330) CZ

7 (511) 6, 7, 9, 12, 37

(511) 6 - Drobné zámočnicke výrobky, kovové konštrukcie, vodiace lišty, čapy, spojky a príchytky na káble, kladky nie ako časti strojov, kovania, kovové skrutky, skrutkové matice, nátrubky, kovové nosníky, kovové objímky, kovové skrinky, príruby, skrutky, spojovacie skrutky na káble, západky, zarážky.

7 - Elektrické trakčné stroje a prístroje, alternátory, cievky ako časti strojov, dynamá, generátory elektriny, hriadele pre stroje, hriadeľové spojky, pohonné mechanizmy, elektrické motory nie pre pozemné vozidlá, ovládacie mechanizmy pre stroje, mechanické a pneumatikové hnacie stroje, ojnice, ozubené kolesá nie pre motorové vozidlá, piesty pre valce nie pre motorové vozidlá, pružiny, prevodové hriadele, prevody pre stroje, pohonné mechanizmy iné ako pre vozidlá, prevo-

dové mechanizmy, regulátory ako časti strojov, hydraulické ovládacie zariadenia, uhlíkové kefy, kladky ako časti strojov, kryty, kĺbové spojky, kolesá strojov, striekacie pištole, brúsky, čerpadlá, generátory prúdu, zdroje prúdu, elektrické mlynčeky pre domácnosť, frézy, vysávače prachu, zdviháky, hobľovky, kompresory, kladkostroje, obrábacie stroje, elektrické kuchynské stroje, lisy, ložiská, mangle, miešačky, umývačky na riad, nástroje ako časti strojov, ručné nástroje a náradie na iný než ručný pohon, pily, pluhy, práčky, sekačky na trávu, skrine (časti strojov), súkolesia ako časti strojov, spojovacie časti, zväracie stroje, šijacie stroje, šrotovníky, vítačky.

9 - Automatické riadenie na vozidlá, elektromagnetické cievky, elektrické spojky, svorky, konektory, odbočné krabice, elektrické kolektory, svetelná signalizácia, prepínače, vypínače, rozvádzače, meracie zariadenia, obmedzovače, poistky, ističe, elektrické regulátory, rozvodné panely, rozvodné a spínacie skrine, spojovacie skrinky, svorkovnice, transformátory, tlmivky, trolejové zberače.

12 - Meniče (konvertory) točivých momentov v pozemných vozidlách.

37 - Opravy elektrických strojov a prístrojov.

(540) CHEETAH

(731) LEKOV, a.s., Jirotova 375, 336 01 Blovice, CZ;

(740) Dudová Tatiana, Trenčín, SK;

(210) 2926-2001

(220) 05.10.2001

7 (511) 9, 35, 36, 37, 39, 41, 42

(511) 9 - Počítačový softvér, počítačový hardvér, počítačové programy.

35 - Zoraďovanie údajov v počítačových databázach, obchodné poradenstvo, sprostredkovanie obchodu s tovarom, reklamná a propagačná činnosť, vydávanie reklamných materiálov.

36 - Prenájom nehnuteľností, sprostredkovanie nákupu, predaja a prenájmu nehnuteľností.

37 - Inštalčné služby a servisná činnosť s výpočtovou technikou.

39 - Prenájom motorových vozidiel.

41 - Zabezpečovanie seminárov a školení, vydavateľská činnosť okrem vydávania reklamných materiálov.

42 - Inštalácia, spúšťanie a aktualizácia počítačových programov, počítačové bázy dát (obnovovanie), počítačové programovanie, poradenstvo v oblasti počítačového hardvéru, prenájom počítačov, prenájom softvéru, výroba softvéru, tvorba softvéru, projektovanie informačných systémov, expertné služby v oblasti informačných systémov, bezpečnostné audity informačných systémov, služby integrácie informačných systémov.

(540)



(591) modrá, žltá

(731) ANDEX, a. s., Beskydská 10, 811 05 Bratislava, SK;

(210) 2927-2001

(220) 05.10.2001

7 (511) 1, 16, 20, 42

(511) 1 - Fotografický papier; platne (citlivé - na ofsetové tlačenie); platne so svetlocitlivou vrstvou na ofsetové tlačenie; tlačové dosky na ofsetové tlačenie (s citlivou vrstvou); svetlocitlivý papier so svetlocitlivou vrstvou; planografický papier.

16 - Obežníky; papier do kopírovacích strojov; parafínový papier; písacie potreby; puzdrá na šekové knižky; adresné štítky; štočky s adresami; adresy (tlačiarne adresy); plagáty; reklamné tabule z papiera, kartónu alebo lepenky; kancelárske svorky; orezávacie strojčeky na ceruzky; spisové obaly (zaraďovače); strieborný papier; lístky; skicáre; útržkové bloky; držiačky na písacie potreby; pripínáčky; pijavý papier; materiály na pečatenie; zošity; trhacie kalendáre; pauzovací papier; uhľový, kopírovací papier; papier do registračných strojov; poznámkové zošity; mapy; háčky papiera; výrobky z kartónu, lepenky; katalógy; obaly na doklady; papierové obaly na spisy; zaraďovače (kancelárske obaly); toaletný papier; písmeňá; dátumové pečiatky; ovládacie žetóny; žetóny; korekčný atrament; obaly (papiernický tovar); obaly na mliečne výrobky, papierové; spinky na papier; pretače; diagramy; obálky; baliaci papier; písacie potreby; štítky (papierové nálepky); razúrovacie (vymazávacie) papieriky (kancelárska pomôcka); gummy na gumovanie; papier do elektrokardiogramov; dierovačky; farebné pásy; obalkovacie stroje pre kancelárie; fotografie; zoznamy; filtračný papier; formuláre; tlačivá; kancelárske potreby s výnimkou nábytku; pohľadnice; tlačoviny; príručky; listový papier; litografie; litografické dosky; svietivý papier; paragóny; papierové vreckovky; papierové obrusy; papierové spinky; záložky do kníh; papiernický tovar; pergamenový papier; stojany na fotografie; zinkografické štočky; papierové pásy a karty na zaznamenávanie počítačových programov; plánogramy; papier do rádiogramov; papierové pásy; pásy do písacích strojov; vrecia z papiera alebo plastických materiálov; papierové podložky na stôl (anglické prestieranie); podložky na písanie; poštové známky; priesvitky (papiernický tovar); nálepky na kancelárske použitie alebo pre domácnosť; adresné štítky do adresovacích strojov; kalendáre; papierové podbradníky; lepenkové platne (papiernický tovar); drevitý papier; lepenkové alebo papierové škatule; papierové podložky pod poháre; oznámenia (papiernický tovar); bublinové obaly (na balenie); papierové vlajky; rezačky na papier; skrinky na kancelárske potreby; otvárače na listy; vrecká na odpadky z papiera alebo plastických materiálov; papierové obrúsky; lepenkové alebo papierové obaly na fľaše; pútače z papiera alebo lepenky; papierové utierky na tvár; etikety s výnimkou textilných; filtre (papierové - na kávu); papierové alebo kartónové tabuľky; nálepky, lepiace štítky; nekonečné formuláre; cenné papiere s ochranou; diskretné obálky; integrované tlačivá; samoprepisovací papier; fotovrecúška a eurotašky na fotoalbumy a pre fotozberne, plastové karty (preukazy, bankomaty s magnetickou páskou čipové).

20 - Regály so závesnými šanónmi a závesnými kartotékami, registračné a kartotečné skrine, identifikačné štítky (s výnimkou kovových).

42 - Navrhovanie obalov, obalový dizajn; ofsetová tlač.

(540) DINOCOMMERCE

(731) Dinocommerce Bratislava, s. r. o., L. Fullu 3, 841 05 Bratislava, SK;

(740) Holakovský Štefan, Ing., Bratislava, SK;

(210) 2944-2001

(220) 08.10.2001

7 (511) 35, 41, 42

(511) 35 - Obchodné poradenstvo vo veciach podnikania, pri príprave podnikateľských zámerov, poradenstvo pri vedení podnikov.

41 - Vydávanie periodických a neperiodických publikácií, časopisov, tlačovín určených pre MSP s výnimkou vydávania reklamných materiálov, organizovanie konferencií, seminárov, spolupráca v oblasti vzdelávania nezamestnaných občanov a podnikateľov.

42 - Odborné poradenstvo podnikateľským subjektom vo veciach podnikania, pri príprave podnikateľských zámerov, zabezpečovania rozvíjania spolupráce so zahraničnými partnermi v záujme rozvoja MSP na Slovensku a zvyšovania efektívnosti poskytovania služieb.

(540)

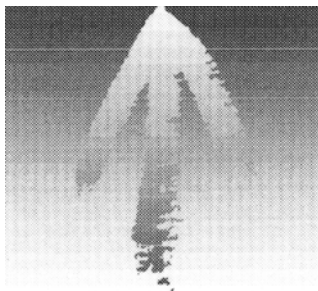

(731) Národná agentúra pre rozvoj malého a stredného podnikania, Prievozská 30, 821 05 Bratislava, SK;

(210) 2963-2001

(220) 10.10.2001

7 (511) 32

(511) 32 - Nealkoholické nápoje, stolové vody, sytená voda.

(540)



(731) Vajs Miloš, Králiky č. 3, 976 34 Králiky, SK;

(210) 2964-2001

(220) 10.10.2001

7 (511) 30, 35, 39

(511) 30 - Káva, kávové výťažky, náhradky kávy, kávové príchuťi, instantná káva.

35 - Reklama.

39 - Balenie tovarov.

(540)



(591) Žltá, čierna, červená, biela, sivá

(731) Baliarne obchodu, a. s., Poprad, Hraničná 664/16, 058 01 Poprad, SK;

(740) Žuffa Ladislav, Ing., Poprad, SK;

(210) 3001-2001

(220) 12.10.2001

7 (511) 1, 3, 5

(511) 1 - Chemické výrobky určené pre priemysel, vedy a fotografiu, ako i pre poľnohospodárstvo, záhradníctvo, lesníctvo; pôdne hnojivá; lepidlá pre priemysel.

3 - Prípravky na bielenie a iné prostriedky na pranie, namáčanie, apretáciu, škrobenie a avivážovanie; prípravky na čistenie, leštenie, odmasťovanie a brúsenie; mydlá, vonné oleje, kozmetické prípravky; chemické prípravky na ošetrovanie a údržbu automobilov, dezodoranty na osobnú potrebu.

5 - Čistiace, kozmetické, antiparazitné, repelentné prípravky pre zvieratá; dezinfekčné prípravky; dezodoranty s výnimkou dezodorantov na osobnú potrebu, osviežovače ovzdušia.

(554)



(731) Severochema, družstvo pro chemickou výrobu, Vilová 333/2, 461 71 Liberec, CZ;

(740) Mešková Viera, Ing., Bratislava, SK;

(210) 3005-2001

(220) 12.10.2001

7 (511) 36

(511) 36 - Finančné služby, najmä bankové služby; investičné bankovníctvo; obchodné bankovníctvo; investičné služby, najmä služby manažmentu investícií a portfóliá, investičné konzultačné a poradenské služby; investície rizikového kapitálu; poradenstvo a vykonávanie fúzií a akvizícií; poradenstvo investícií do nehnuteľností a služby majetkového manažmentu; poradenské služby týkajúce sa nehnuteľností; sprostredkovateľstvo týkajúce sa nehnuteľností; finančné plánovanie

a plánovanie registrovanej dane; finančné poradenstvo; služby investičných fondov, najmä sprostredkovanie investičných fondov, investície investičných fondov a distribúcia investičných fondov; sprostredkovateľské služby týkajúce sa cenných papierov; služby týkajúce sa manažmentu investičných fondov a penzijných fondov; finančná správa a penzijné služby; služby súvisiace s riadením aktív, najmä správa a vysporiadanie majetku, riadenie cenných papierov, finančný reporting a požičiavanie cenných papierov; organizované pôžičky, zabezpečovanie aktív a štruktúrovaného financovania; trustové a majetkové služby; kreditné služby, najmä služby kreditných kariet, pôžičiek a hypoték; služby debetných kariet; depozitné služby, najmä týkajúce sa úspor, šekov a garantovaných investičných účtov; menové služby, najmä týkajúce sa peňažných trhov, klíringov, obchodov, zmenárenských činností, pôžičkového a menového manažmentu; služby manažmentu hotovosti; finančný lízing; spracovanie transakcií globálnych cenných papierov, manažment hotovosti, služby platenia a obchodovania na vybraných trhoch; obchodné finančné služby; prieskum fixných príjmov, ich predaj a obchodovanie s nimi; obchodovanie s akciami, druhotnými akciami, výmeny a možnosti a súvisiace produkty; služby poistenia a pripoistenia, najmä majetkové a úrazové poistenie; životné a zdravotné poistenie; ročné renty; segregované fondy; cestovné poistenie; životné, zdravotné, majetkové a úrazové pripoistenie, štruktúrované financovanie; veriteľské poistenie; uzatváranie poisťok; služby týkajúce sa riadenia poisťovní; zabezpečené elektronické finančné transakcie a operácie prostredníctvom internetu; služby programu lojalnosti; obchodné a podnikateľské konzultácie a poradenstvo; služby pomoci, podpory a riadenia obchodnej a podnikateľskej činnosti, všetko služby patriace do triedy 36.

(540)



(731) Royal Bank of Canada, 1, Place Ville-Marie, Montreal, Quebec H3C 3A9, CA;
(740) Fajnorová Mária, Ing., Bratislava, SK;

(210) 3013-2001
(220) 12.10.2001

7 (511) 29, 35, 36, 37, 39, 41

(511) 29 - Mäso, mäsové výrobky a polotovary, údeniny, hydina a hydinové výrobky, ryba a rybie výrobky, divina, mäsové výťažky, konzervované mäso, bravčová masť, jedlé oleje a tuky.
35 - Sprostredkovanie obchodu s tovarom, reklamná a propagačná činnosť, prieskum trhu.

36 - Prenájom nehnuteľností, sprostredkovanie nákupu, predaja a prenájmu nehnuteľností, správa nehnuteľností, faktoring a forfajting.

37 - Čistiace a upratovacie práce.

39 - Prenájom motorových vozidiel, ukladanie písomností nearchívnej povahy.

41 - Organizovanie školení, seminárov a vzdelávacích podujatí.

(540)



(591) biela, tmavočervená, jasnočervená
(731) MERKURIA - AGRO, a. s., Družstevná 2, 831 04 Bratislava, SK;
(740) Dolanská Elena, RNDr., Bratislava, SK;

(210) 3014-2001
(220) 12.10.2001

7 (511) 29, 35, 36, 37, 39, 41

(511) 29 - Mäso, mäsové výrobky a polotovary, údeniny, hydina a hydinové výrobky, ryba a rybie výrobky, divina, mäsové výťažky, konzervované mäso, bravčová masť, jedlé oleje a tuky.
35 - Sprostredkovanie obchodu s tovarom, reklamná a propagačná činnosť, prieskum trhu.
36 - Prenájom nehnuteľností, sprostredkovanie nákupu, predaja a prenájmu nehnuteľností, správa nehnuteľností, faktoring a forfajting.
37 - Čistiace a upratovacie práce.
39 - Prenájom motorových vozidiel, ukladanie písomností nearchívnej povahy.
41 - Organizovanie školení, seminárov a vzdelávacích podujatí.

(540)



(731) MERKURIA - AGRO, a. s., Družstevná 2, 831 04 Bratislava, SK;
(740) Dolanská Elena, RNDr., Bratislava, SK;

(210) 3019-2001
(220) 15.10.2001

7 (511) 6, 11, 14, 16, 19, 20, 21, 35, 41, 42

(511) 6 - Kovové dvere; kovové kovania na okná; kovové kovanie na kľučky; kovové kľučky dverí; kovové držadlá, rukoväti, kľučky; kovanie na nábytok.

11 - Osvetľovacie prístroje a zariadenia; lampy na svietenie; lustre; držiaky na lampy a svietidlá; tienidlá na lampy; stojany na lampy.

14 - Interiérové a exteriérové doplnky z drahých kovov.

16 - Obrazy; umelecké fotografie; publikácie; skrinky na kancelárske potreby.

19 - Interiérové a exteriérové doplnky z kameňa, mramoru, betónu a skla; podlahové dosky; parkety (parketové podlahy); preglejka; dvere s výnimkou kovových; okenné rámy s výnimkou kovových.

20 - Nábytok; kancelársky nábytok; kovový nábytok; stoly; stoličky; posteľe; zrkadlá; interiérové a exteriérové doplnky z dreva, plastov, vosku, sadry.

21 - Interiérové a exteriérové doplnky z porcelánu, terakoty, zo skla a kovu.

35 - Reklamná činnosť; predvádzanie na reklamné účely a podporu predaja; rozširovanie vzoriek; usporadúvanie a organizovanie výstav diel výtvarného a úžitkového umenia na obchodné účely a podporu predaja; vydávanie reklamných materiálov a textov, sprostredkovanie predaja a nákupu umeleckých diel, nábytku, interiérových a exteriérových doplnkov.

41 - Siene pre výstavníctvo; organizovanie a vedenie výstav diel výtvarného a úžitkového umenia; umelecké agentúry; vydavateľská činnosť; galerijná činnosť, sprostredkovateľské služby v oblasti kultúry a výtvarných diel.

42 - Interiérová a exteriérová architektúra; architektonické poradenstvo; projektová činnosť; aranžérske služby; umelecký dizajn; interiérová výzdoba; dizajnérske služby; inžinierska činnosť; navrhovanie a prevádzkovanie výstav; poskytovanie technických prác k výtvarnej činnosti.

(540) **EKOMA DESIGN**

(731) EKOMA design, spol. s r. o., Rožňavská 17, 831 04 Bratislava, SK;

(740) Bianchi Peter, JUDr., Bratislava, SK;

(210) **3065-2001**

(220) 18.10.2001

7 (511) **6, 7, 9, 11**

(511) 6 - Kovové armatúry.

7 - Armatúry, solenoidové ventily, pneumatické prvky všetko ako časti strojov, kalolisy.

9 - Servopohony ako súčasť elektrických a elektronických zariadení patriacich do triedy 9.

11 - Solenoidové ventily ako časti ústredného kúrenia a vodovodných zariadení.

(540) **REGADA**

(731) REGADA, s. r. o., Strojnícka 7, 080 01 Prešov, SK;

(210) **3066-2001**

(220) 18.10.2001

7 (511) **6, 7, 9, 11**

(511) 6 - Kovové armatúry.

7 - Armatúry, solenoidové ventily, pneumatické prvky všetko ako časti strojov, kalolisy.

9 - Servopohony ako súčasť elektrických a elektronických zariadení patriacich do triedy 9.

11 - Solenoidové ventily ako časti ústredného kúrenia a vodovodných zariadení.

(540)

REGADA

(731) REGADA, s. r. o., Strojnícka 7, 080 01 Prešov, SK;

(210) **3067-2001**

(220) 18.10.2001

7 (511) **6, 7, 9, 11**

(511) 6 - Kovové armatúry.

7 - Armatúry, solenoidové ventily, pneumatické prvky všetko ako časti strojov, kalolisy.

9 - Servopohony ako súčasť elektrických a elektronických zariadení patriacich do triedy 9.

11 - Solenoidové ventily ako časti ústredného kúrenia a vodovodných zariadení.

(540)

REGADA

(591) modrá, biela

(731) REGADA, s. r. o., Strojnícka 7, 080 01 Prešov, SK;

(210) **3076-2001**

(220) 19.10.2001

7 (511) **9, 38**

(511) 9 - Sieťové, telekomunikačné, spojovacie, smerovacie vybavenia, zariadenia na prenos optickými vláknami a prístup k sieťam, najmä prenosové manažery, servery, smerovače, stredovky, spínače, optické zosilňovače a prepínače, bezdrôtové vypínače, základné stanice, brány, mosty, broutery, koncentrátory, agregátory, modemy, karty sieťového rozhrania, karty vedenia, kompenzačné moduly, prepínacie smerovače, stojany, police a moduly na elektronické zariadenia, montážne dosky, stredné dosky, centrá riadenia spojovacieho procesu; a počítačové programy nadväzujúce na uvedené tovary, najmä počítačové programy na sieťové počítače, na technické zabezpečovanie prenosu po sieti a na prístup, riadenie, monitorovanie a správu globálnych počítačových sietí, miestnych sietí malého rozsahu (LAN) a veľkého rozsahu (WAN), mestských počítačových sietí a skladových počítačových sietí.

38 - Sieťové, smerovacie, spojovacie a telekomunikačné služby, najmä poskytovanie prístupu, kontroly, monitorovania, správy a technického zabezpečenia prenosu v globálnych počítačových sieťach, miestnych sieťach malého rozsahu (LAN) a veľkého rozsahu (WAN), mestských počítačových sieťach a skladových počítačových sieťach.

(540)



(731) Hyperchip Inc., 1800 René-Lévasque Blvd.
West, Montreal, Quebec, CA;

(740) ROTT, RŮŽIČKA & GUTTMANN, v. o. s.,
Bratislava, SK;

(210) 3077-2001

(220) 19.10.2001

7 (511) 9, 38

(511) 9 - Sieťové, telekomunikačné, spojovacie, smerovacie vybavenia, zariadenia na prenos optickými vláknami a prístup k sieťam, najmä prenosové manažery, servery, smerovače, stredovky, spínače, optické zosilňovače a prepínače, bezdrôtové vypínače, základné stanice, brány, mosty, broutery, koncentrátory, agregátory, modemy, karty sieťového rozhrania, karty vedenia, kompenzačné moduly, prepínacie smerovače, stojany, police a moduly na elektronické zariadenia, montážne dosky, stredné dosky, centrá riadenia spojovacieho procesu; a počítačové programy nadväzujúce na uvedené tovary, najmä počítačové programy na sieťové počítače, na technické zabezpečovanie prenosu po sieti a na prístup, riadenie, monitorovanie a správu globálnych počítačových sietí, miestnych sietí malého rozsahu (LAN) a veľkého rozsahu (WAN), mestských počítačových sietí a skladových počítačových sietí.

38 - Sieťové, smerovacie, spojovacie a telekomunikačné služby, najmä poskytovanie prístupu, kontroly, monitorovania, správy a technického zabezpečenia prenosu v globálnych počítačových sieťach, miestnych sieťach malého rozsahu (LAN) a veľkého rozsahu (WAN), mestských počítačových sieťach a skladových počítačových sieťach.

(540) **HYPERCHIP**

(731) Hyperchip Inc., 1800 René-Lévasque Blvd.
West, Montreal, Quebec, CA;

(740) ROTT, RŮŽIČKA & GUTTMANN, v. o. s.,
Bratislava, SK;

(210) 3172-2001

(220) 26.10.2001

7 (511) 9, 12, 18, 20, 22, 25, 28

(511) 9 - Tachometre na bicykle; prístroje na meranie, záznam a určenie vzdialeností; počítače na bicykle; počítadlá vzdialeností; potápačské obleky; chrániče zubov; ochranné prilby; ochranné kombinézy špeciálne pre letcov; okuliare proti oslneniu; okuliare ochranné alebo bezpečnostné; záchranné vesty; korkové vesty; batérie do vreckových svietidiel; buzoly; zábavné zariadenia prispôbené na fungovanie len spolu s televíznymi prijímačmi.

12 - Bicykle a ich konštrukčné časti a súčiastky; príslušenstvo bicyklov; doplnky na bicykle; náhradné diely na bicykle; bicykle motorové; detské bicykle; člny včítane motorových; člny - klzáky; člny nafukovacie; člny nafukovacie (lodné príslušenstvo), člny nákladné riečne; člny prevozné; pramice; automobilové vzduchové pumpy; bicyklové pumpy; bicyklové pneumatiky; duše na bicykle; galusky na bicykle; adhézne záplaty na opravy duší (bicyklové-); náradie na opravu duší; sane na dopravu včítane motorových; surfing včítane motorového; detské sedačky; bezpečnostné sedačky pre deti do automobilov; kanoe; kajaky; športové lode; turistické lode; pádla; veslá.

18 - Batohy, vrecia, kabley, cestovné tašky, plecniaky, torby a brašne (na chrbát, ručné, plážové, nákupné, cestovné); tašky pre školákov; tašky na nosenie detí; chlebníky, kufre; dáždniky; slnečníky; palice horolezecké a vychádzkové, palice lovecké, lodné vaky, kožený tovar neobsiahnutý v iných triedach.

20 - Spacie vaky; nafukovacie matrace s výnimkou matracov na lekárske účely; ležadlá; skladačie sedadlá; záhradný nábytok; podložky na spanie (karimatky a alumatky); kolíky; drevené stanové; slamníky, matrace.

22 - Povlaky na člny; plachty; textilné hmoty vláknité, surové; stany; laná s výnimkou kovových; lana bezpečnostné (zaist'ovacie); lana horolezecké; lana z plastických hmôt; lana vláknité a vlásené.

25 - Obuv gumová; obuv nepremokavá; výstroj (odevný) pre cyklistov; topánky tiež kožené; tenisky; cvičky; kúpacie sandále; galoše; snehovky (obuv); obuv všetkých druhov (kúpacia, telocvičná, športová); lyžiarske topánky; odevné výrobky; odevy dámske, detské, pánske včítane topánok, črievičiek a papúč; odevný tovar z elastických tkanín; odevy hotové (konfekčné); odevy ušité z tkanín; kombinézy k vodným lyžiam; odevy nepremokavé, z voskovaného (olejovaného) plátna; odevy spodné alebo vrchné; župany; obleky, tiež obleky kúpacie; odevy kúpacie; kúpacie čiapky, plavky, úbory, plášte atď.; bielizeň osobná, tiež pohlcujúca pot; chrániče hrudníka (odev); chrániče náprsné; čiapky, čiapky cestovné; ponožky; potné vložky z textílií alebo z kaučuku; prstové rukavice.

28 - Športové výrobky neobsiahnuté v iných triedach, lopty (puky) a palice na hokej; lopty a gule na hranie; lopty gumové; lopty hracie vôbec, tiež z gummy alebo potiahnuté plsťou; lopty kopacie; loptičky (lopty) na hry; loptičky tenisové; duše do kopacích lôpt; palice golfové; lyže; oceľové sklznice na lyže; upnutia na lyže; viazania na lyže; hrany lyží; vosk na lyže; zarážky (hrany) na lyže; stierky na lyže; ochranné prostriedky pre futbalistov; tenisové ukazovatele skóre (značkovacie stroje na tenis); tenisové vybavy, lopty, siete, súpravy, rakety a struny na výplet tenisových rakiet; telocvičné náradie, prístroje, nástroje alebo prípravky; telocvičné prístroje na rozvíjanie (rozširovanie) hrudníka; činky; gymnastické prístroje a prístroje na telesnú kultúru; kukly šermiarske; rukavice šermiarske; fleurety šermiarske; biliardové tága a podložky; biliardové gule; biliardové stoly; biliardové kolky; biliardy (krieda na biliardové tága); kožky na biliardové tága; korčule alebo kolieskové korčule; korčule

s topánkami (kombinácie); golfové bránky (ciele); golfové loptičky; vrecká na kriket alebo golf; luky a lukostrelecké náradie; rukavice boxerské; rukavice na prevádzkovanie hier; rukavice odpaľovacie (odbjíjacie, na vykonávanie hier, športov); nádrže - bazény prenosné; stoly na salónny futbal; stoly na domáci futbal alebo pingpong; surfing (dosky na vykonávanie vodného športu) bez motoru; terče; (vystreľovacie) zariadenia terčov na strelbu na umelé holuby; počítacie zariadenia na hry; harpúny (pušky na vystreľovanie) bez trhavín na športové rybárčenie, navijaky rybárske; plaváky na rybolov; rybárske splávky; rybárske vlasce a potreby na rybolov na udici; rybárske výrobky a náradia, ako vnaďidlá, prúty, šnúry, vlasce, bidla a sedule okrem sietí; detské hry; elektronické hry bez obrazovky; bicykle, nehybné, trénovacie; kolobežky pre deti; kriketové vaky; chrániče nôh pre športovcov; puzdrá na kriket a golf; sane športové, pretekárske; boby; šípky; terče; valce na cyklistický tréning; golfové rukavice; zariadenia na elektronické hry s výnimkou hier využívajúcich televízne prijímače.

(540)



(731) Choleva Lumír, Alšova 575, 708 00 Ostrava-Poruba, CZ;

(740) Kastler Anton, Bratislava, SK;

(210) 3173-2001

(220) 26.10.2001

7 (511) 9, 12, 18, 20, 22, 25, 28

(511) 9 - Tachometre na bicykle; prístroje na meranie, záznam a určenie vzdialeností; počítače na bicykle; počítadlá vzdialeností; potápačské obleky; chrániče zubov; ochranné prilby; ochranné kombinézy špeciálne pre letcov; okuliare proti oslneniu; okuliare ochranné alebo bezpečnostné; záchranné vesty; korkové vesty; batérie do vreckových svietidiel; buzoly; zábavné zariadenia prispôbené na fungovanie len spolu s televíznymi prijímačmi.

12 - Bicykle a ich konštrukčné časti a súčiastky; príslušenstvo bicyklov; doplnky na bicykle; náhradné diely na bicykle; bicykle motorové; detské bicykle; člny včítane motorových; člny - klzáky; člny nafukovacie; člny nafukovacie (lodné príslušenstvo), člny nákladné riečne; člny prevozné; pramice; automobilové vzduchové pumpy; bicyklové pumpy; bicyklové pneumatiky; duše na bicykle; galusky na bicykle; adhézne záplaty na opravy duší (bicyklové-); náradie na opravu duší; sane na dopravu včítane motorových; surfing včítane motorového; detské sedačky; bezpečnostné sedačky pre deti do automobilov; kanoe; kajaky; športové lode; turistické lode; pádla; veslá.

18 - Batohy, vrecia, kabely, cestovné tašky, plecniaky, torby a brašne (na chrbát, ručné, plážové, nákupné, cestovné); tašky pre školákov; tašky na nosenie detí; chlebníky, kufre; dáždniky; slnečníky; palice horolezecké a vychádzkové, palice lovecké, lodné vaky, kožený tovar neobsiahnutý v iných triedach.

20 - Spacie vaky; nafukovacie matrace s výnimkou matracov na lekárske účely; ležadlá; skladačie sedadlá; záhradný nábytok; podložky na spanie (karimatky a alumatky); kolíky; drevené stanové; slamníky, matrace.

22 - Povlaky na člny; plachty; textilné hmoty vláknité, surové; stany; laná s výnimkou kovových; lana bezpečnostné (zaistovacie); lana horolezecké; laná z plastických hmôt; laná vláknité a vlásené.

25 - Obuv; obuv gumová; obuv nepremokavá; výstroj (odevný) pre cyklistov; topánky tiež kožené; tenisky; cvičky; kúpacie sandále; galoše; snehovky (obuv); obuv všetkých druhov (kúpacia, telocvičná, športová); lyžiarske topánky; odevné výrobky; odevy dámske, detské, pánske včítane topánok, črievičiek a papúč; odevný tovar z elastických tkanín; odevy hotové (konfekčné); odevy ušité z tkanín; kombinézy k vodným lyžiam; odevy nepremokavé, z voskovaného (olejovaného) plátna; odevy spodné alebo vrchné; župany; obleky, tiež obleky kúpacie; odevy kúpacie; kúpacie čiapky, plavky, úbory, plášte atď.; bielizeň osobná, tiež pohlcujúca pot; chrániče hrudníka (odev); chrániče náprsné; čiapky, čiapky cestovné; ponožky; potné vložky z textílií alebo z kaučuku; prstové rukavice.

28 - Športové výrobky neobsiahnuté v iných triedach, lopty (puky) a palice na hokej; lopty a gule na hranie; lopty gumové; lopty hracie vôbec, tiež z gummy alebo potiahnuté plsťou; lopty kopacie; loptičky (lopty) na hry; loptičky tenisové; duše do kopacích lôpt; palice golfové; lyže; oceľové sklznice na lyže; upnutia na lyže; viazania na lyže; hrany lyží; vosk na lyže; zarážky (hrany) na lyže; stierky na lyže; ochranné prostriedky pre futbalistov; tenisové ukazovatele skóre (značkovacie stroje na tenis); tenisové vybavy, lopty, siete, súpravy, rakety a struny na výplet tenisových raket; telocvičné náradie, prístroje, nástroje alebo prípravky; telocvičné prístroje na rozvíjanie (rozširovanie) hrudníka; činky; gymnastické prístroje a prístroje na telesnú kultúru; kukly šermiarske; rukavice šermiarske; fleurety šermiarske; biliardové tága a podložky; biliardové gule; biliardové stoly; biliardové kolky; biliardy (krieda na biliardové tága); kožky na biliardové tága; korčule alebo kolieskové korčule; korčule s topánkami (kombinácie); golfové branky (ciele); golfové loptičky; vrecká na kriket alebo golf; luky a lukostrelecké náradie; rukavice boxerské; rukavice k prevádzkovaniu hier; rukavice odpaľovacie (odbjíjacie, na vykonávanie hier, športov); nádrže - bazény prenosné; stoly na salónny futbal; stoly na domáci futbal alebo pingpong; surfing (dosky na vykonávanie vodného športu) bez motoru; terče; (vystreľovacie) zariadenia terčov na strelbu na umelé holuby; počítacie zariadenia na hry; harpúny (pušky na vystreľovanie) bez trhavín na športové rybárčenie, navijaky rybárske; plaváky na rybolov; rybárske splávky; rybárske vlasce a potreby na rybolov na udici; rybárske výrobky a náradia, ako vnaďidlá, prúty, šnúry, vlasce, bidla a sedule okrem sietí; detské hry; elektronické hry bez obrazovky; bicykle, nehybné, trénovacie; kolobežky pre deti; kriketové vaky; chrániče nôh pre športovcov; puzdrá na kriket a golf; sane športové, pretekárske; boby; šípky; terče; valce na cyklistický tréning; golfové

rukavice; zariadenia na elektronické hry s výnimkou hier využívajúcich televízne prijímače.

(540)



(731) Choleva Lumír, Alšova 575, 708 00 Ostrava-Poruba, CZ;

(740) Kastler Anton, Bratislava, SK;

(210) 3174-2001

(220) 26.10.2001

(310) 171729

(320) 21.09.2001

(330) CZ

7 (511) 2, 9, 37

(511) 2 - Tonery, tonerové zásobníky, doplňovacie zásobníky tonerov do tlačiarní, faxov, kopírovacích prístrojov, pasty na tlač, doplňovacie atramentové súpravy do atramentových tlačiarní.

9 - Softvér na CD a DVD diskoch a magnetických médiách; výpočtová a kancelárska technika, tlačiarne, faxy, kopírovacie stroje (fotografické, elektrostatické alebo termické), počítače notebooky, monitory, skenery, doplnková výbava, napr. myši, klávesnice a pod., diskety a programové vybavenie, spotrebný materiál na výpočtovú techniku, zaradený v triede 9; telekomunikačná technika, najmä telefónne prístroje drôtové i bezdrôtové, vizuálne telefóny a prístroje na videotext, mobilné telefóny, mobilné rádiotelegrafické prístroje, terminálové účastnícke stanice; zariadenia na reprodukciu dát, telecomputery, spotrebná elektronika patriaca do triedy 9, elektronická zabezpečovacia technika; informačné, meracie, monitorovacie a riadiace systémy, prístroje a zariadenia; analógové a digitálne karty; špeciálne puzdrá na prístroje a nástroje zaradené do triedy 9.

37 - Inštalácia, servis a opravy kancelárskej a výpočtovej techniky; renovácia a recyklácia (na opätovné použitie) kaziet všetkých druhov, najmä do tlačiarní, kopírovacích prístrojov, faxov a písacích strojov.

(540) **EUROTONER**

(731) EUROTONER a. s., Sladkovského 505, 530 02 Pardubice, CZ;

(740) Kastler Anton, Bratislava, SK;

(210) 3194-2001

(220) 29.10.2001

7 (511) 14, 35

(511) 14 - Hodinky, zlaté a strieborné šperky.

35 - Reklamná a propagačná činnosť, reklama na počítačovej sieti.

(540)



(731) G-WATCH, spol. s r. o., Kolísková č.1, 841 01 Bratislava, SK;

(740) Trusina Anton, JUDr., Bratislava, SK;

(210) 3219-2001

(220) 31.10.2001

7 (511) 5

(511) 5 - Farmaceutiká včítane analgetík, protizápalových prípravkov a prípravkov na liečbu rakoviny.

(540) **BEXTRA**

(731) PHARMACIA & UPJOHN COMPANY, 100 Route 206 North, Peapack, New Jersey, US;

(740) Bezák Marián, Ing., Bratislava, SK;

(210) 3224-2001

(220) 31.10.2001

7 (511) 29, 35, 36, 37, 39, 41

(511) 29 - Mäso, mäsové výrobky a polotovary, údeniny, hydina a hydínové výrobky, ryby a rybie výrobky, divina, mäsové vŕt'ažky, konzervované mäso, bravčová masť, jedlé oleje a tuky.

35 - Sprostredkovanie obchodu s tovarom, reklamná a propagačná činnosť, prieskum trhu.

36 - Prenájom nehnuteľností, sprostredkovanie nákupu, predaja a prenájmu nehnuteľností, správa nehnuteľností, faktoring a forfajting.

37 - Čistiace a upratovacie práce.

39 - Prenájom motorových vozidiel, ukladanie písomností nearchívnej povahy.

41 - Organizovanie školení, seminárov a vzdelávacích podujatí.

(540)



MÄSO RAČA

(591) biela, tmavočervená, jasnočervená

(731) MERKURIA - AGRO, a. s., Družstevná 2, 831 04 Bratislava, SK;

(740) Dolanská Elena, RNDr., Bratislava, SK;

(210) 3225-2001

(220) 31.10.2001

7 (511) 29, 35, 36, 37, 39, 41

(511) 29 - Mäso, mäsové výrobky a polotovary, údeniny, hydina a hydínové výrobky, ryby a rybie vý-

robky, divina, mäsové výťažky, konzervované mäso, bravčová masť, jedlé oleje a tuky.

35 - Sprostredkovanie obchodu s tovarom, reklamná a propagačná činnosť, prieskum trhu.

36 - Prenájom nehnuteľností, sprostredkovanie nákupu, predaja a prenájmu nehnuteľností, správa nehnuteľností, faktoring a forfajting.

37 - Čistiace a upratovacie práce.

39 - Prenájom motorových vozidiel, ukladanie písomností nearchívnej povahy.

41 - Organizovanie školení, seminárov a vzdelávacích podujatí.

(540)



MÄSO RAČA

(731) MERKURIA - AGRO, a. s., Družstevná 2, 831 04 Bratislava, SK;

(740) Dolanská Elena, RNDr., Bratislava, SK;

(210) 3254-2001

(220) 05.11.2001

7 (511) 9, 14, 28, 35

(511) 9 - Prístroje a nástroje vedecké, navigačné, zememeračské, fotografické, kinematografické, optické, signalizačné, kontrolné, záchranné, vzdelávacie a prístroje elektrické, prístroje a nástroje na vedenie, prepínanie, premenu, akumuláciu, reguláciu alebo vedenie elektrického prúdu, prístroje a nástroje na meranie a váženie; prístroje na nahrávanie, prenos a reprodukciu zvuku alebo obrazu; magnetické nosiče údajov, záznamové disky; predajné automaty a mechanizmy prístrojov uvádzaných do činnosti vhadením mince; registračné pokladnice, počítačové stroje, zariadenia na spracovanie údajov a počítače; hasiace prístroje.

14 - Drahé kovy a ich zliatiny, výrobky z drahých kovov alebo výrobky pokovované drahými kovmi, ktoré nie sú zahrnuté v iných triedach; šperky, drahokamy; hodinárske výrobky a iné chronometre.

28 - Hry a hračky; telocvičné a športové potreby, ktoré nie sú zahrnuté v iných triedach; ozdoby na vianočný stromček s výnimkou osvetľovacích telies a cukrovínek.

35 - Reklamná činnosť; obchodný manažment; obchodná správa; pomoc pri riadení obchodných aktivít alebo fungovaní priemyselného alebo obchodného podniku; administratívne riadenie.

(540) NIKE

(731) Nike International Ltd., a corporation of The Islands of Bermuda, One Bowerman Drive, Beaverton, Oregon 97005-6453, US;

(740) Bušová Eva, JUDr., Bratislava, SK;

(210) 3280-2001

(220) 07.11.2001

7 (511) 39, 43

(511) 39 - Rezervácia zájazdov, rezervácia dopravy, turistická kancelária s výnimkou kancelárie poskytujúcej rezerváciu hotelového ubytovania.

43 - Rezervácia hotelov.

(540) REDI TOUR

(731) Bohunická Eva, Ing., Hummelova 12, 811 04 Bratislava, SK;

(210) 3281-2001

(220) 07.11.2001

7 (511) 39, 43

(511) 39 - Rezervácia zájazdov, rezervácia dopravy, turistická kancelária s výnimkou kancelárie poskytujúcej rezerváciu hotelového ubytovania.

43 - Rezervácia hotelov.

(540) NECKERMANN

SLOVAKIA

(731) Bohunická Eva, Ing., Hummelova 12, 811 04 Bratislava, SK;

(210) 3284-2001

(220) 08.11.2001

7 (511) 7, 22, 23, 29, 30, 31, 35

(511) 7 - Textilné stroje a ich súčasti.

22 - Textilné materiály zo surových vlákien.

23 - Vlákna na textilné účely, nite.

29 - Sušené, varené, zmrazené a kandizované ovocie, zelenina, byliny a iné prírodné produkty, napr. ovocné kôry a huby vrátane ich zmesí; želé, marmelády, džemy, kompóty, pyré a drene; príchuť do potravín vo forme ovocných a rastlinných štiav a výťažkov; konzervované, zmrazené a sušené mäso, hydina, zverina, ryby, strukoviny, bôby, ovocie a zelenina vrátane potravinárskych výrobkov z nich; konzervované, zmrazené a sušené polievky a omáčky; hotové jedlá na základe uvedených potravín patriace do triedy 29; spracované orechy, oriešky a jedlé plody vrátane ich zmesí; vajcia vrátane sušených; jedlé oleje a tuky; mlieko a mliečne výrobky, napr. maslo, syry, šľahačka a mliečne nápoje; sójová náhradka mlieka; sójový syr; mäso, ryby, hydina a zverina, upravené na kuchynské a priemyselné spracovanie vrátane údenín, paštét, nátierok a pod.; potravinárske doplnky a výživné extrakty obsiahnuté v triede 29 a používané na výživu alebo ako jej prísada, napr. mäsové, ovocné a zeleninové výťažky, želatína, proteín.

30 - Pekárske, cestovinové a cukrárske výrobky a polotovary, napr. rezance, špagety, makaróny, pečivo, sušienky, oplátky a piškóty; obilné kukuričné a sójové výrobky a polotovary vrátane ich zmesí, napr. extrudované cereálne a sójové výrobky vrátane aromatizovaných, sójová múka; fazuľová múka; sójové potravinárske výrobky patriace do triedy 30; müsli, pudíngy; ryža a výrobky z ryže; káva vrátane kávových náhradiek; čaje vrátane ich zmesí, najmä sypané, porciované, vrecúškové, lisované, instantné a čajové extrakty z ovocia a iných prírodných produktov, a to prírodné i aromatizované vrátane s prídavkom vitamínov a minerálnych vlákien a ochucovacích prípravkov, čajové esencie prírodné i

ochutené; čokoláda, kakao a výrobky z nich, cukrovinky napr. bonbóny, dropsy, pastilky, marcipán a žuvačky neliečivé; korenie a koreniny všetkých druhov; pochutiny a potravinárske príchuťi (s výnimkou esencií a éterických olejov), chuťové omáčky a aromatické prísady do potravín, napr. horčica, kečup, kypriaci prášok, lepok, sójová omáčka; cukor a prírodné sladidlá všetkých druhov.

31 - Výrobky poľnohospodárske, záhradnícke a lesné v nespracovanom stave; čerstvé ovocie, zelenina; osivo; rastliny; zrno (obilie); kvetinové cibule; orechy a oriešky nespracované; rastlinné semená; rastliny sušené na dekoratívne účely; jedlé korene a krmivá pre zvieratá vrátane ich prísad.

35 - Sprostredkovanie predaja a nákupu výrobkov v odbore potravinárskych výrobkov; maloobchodná činnosť v odbore potravinárskych výrobkov; inzertná a propagačná činnosť vrátane vydávania reklamných a náborových textov; distribúcia tovarov a propagačných tlačovín na reklamné účely; organizovanie, zabezpečovanie a usporadúvanie propagačných a/alebo komerčných výstav a akcií vrátane prehliadok výrobkov a služieb; obchodný marketing a podnikové obchodné poradenstvo; priame riadenie obchodných a priemyselných podnikov; pomoc pri riadení obchodnej činnosti; obchodné zastupovanie tuzemských a zahraničných firiem; dovozná a vývozná obchodná agentúra; správa obchodných záujmov tretích osôb; konzultačné a poradenské služby v daných odboroch, rozmnožovacie služby.

(540) SINGA

(731) SINGA, spol. s r. o., Konojedská 3232/28, 100 00 Praha 10, CZ;

(740) Hojčuš Peter, Ing., Bratislava, SK;

(210) 3285-2001

(220) 08.11.2001

7 (511) 7, 22, 23, 29, 30, 31, 35

(511) 7 - Textilné stroje a ich súčasti.

22 - Textilné materiály zo surových vláken.

23 - Vláčna na textilné účely, nite.

29 - Sušené, varené, zmrazené a kandizované ovocie, zelenina, byliny a iné prírodné produkty, napr. ovocné kôry a huby vrátane ich zmesí; želé, marmelády, džemy, kompóty, pyré a drene; príchuťi do potravín vo forme ovocných a rastlinných štiav a výťažkov; konzervované, zmrazené a sušené mäso, hydina, zverina, ryby, strukoviny, bôby, ovocie a zelenina vrátane potravinárskych výrobkov z nich; konzervované, zmrazené a sušené polievky a omáčky; hotové jedlá na základe uvedených potravín patriace do triedy 29; spracované orechy, oriešky a jedlé plody vrátane ich zmesí; vajcia vrátane sušených; jedlé oleje a tuky; mlieko a mliečne výrobky, napr. maslo, syry, šľahačka a mliečne nápoje; sójová náhradka mlieka; sójový syr; mäso, ryby, hydina a zverina, upravené na kuchynské a priemyselné spracovanie vrátane údenín, paštét, nátierok a pod.; potravinárske doplnky a výživné extrakty obsiahnuté v triede 29 a používané na výživu alebo ako jej prísada, napr. mäsové, ovocné a zeleninové výťažky, želatína, proteín.

30 - Pekárske, cestovinové a cukrárske výrobky a polotovary, napr. rezance, špagety, makaróny,

pečivo, sušienky, oplátky a piškóty; obilné kukuričné a sójové výrobky a polotovary vrátane ich zmesí, napr. extrudované cereálne a sójové výrobky vrátane aromatizovaných, sójová múka; fazuľová múka; sójové potravinárske výrobky patriace do triedy 30; mäslí, pudíngy; ryža a výrobky z ryže; káva vrátane kávových náhradiek; čaje vrátane ich zmesí, najmä sypané, porciované, vrecúškované, lisované, instantné a čajové extrakty z ovocia a iných prírodných produktov, a to prírodné i aromatizované vrátane s prídavkom vitamínov a minerálnych vlákien a ochucovacích prípravkov, čajové esencie prírodné i ochutené; čokoláda, kakao a výrobky z nich, cukrovinky, napr. bonbóny, dropsy, pastilky, marcipán a žuvačky neliečebné; korenie a koreniny všetkých druhov; pochutiny a potravinárske príchuťi (s výnimkou esencií a éterických olejov), chuťové omáčky a aromatické prísady do potravín, napr. horčica, kečup, kypriaci prášok, lepok, sójová omáčka; cukor a prírodné sladidlá všetkých druhov.

31 - Výrobky poľnohospodárske, záhradnícke a lesné v nespracovanom stave; čerstvé ovocie, zelenina; osivo; rastliny; zrno (obilie); kvetinové cibule; orechy a oriešky nespracované; rastlinné semená; rastliny sušené na dekoratívne účely; jedlé korene a krmivá pre zvieratá vrátane ich prísad.

35 - Sprostredkovanie predaja a nákupu výrobkov v odbore potravinárskych výrobkov; maloobchodná činnosť v odbore potravinárskych výrobkov; inzertná a propagačná činnosť vrátane vydávania reklamných a náborových textov; distribúcia tovarov a propagačných tlačovín na reklamné účely; organizovanie, zabezpečovanie a usporadúvanie propagačných a/alebo komerčných výstav a akcií vrátane prehliadok výrobkov a služieb; obchodný marketing a podnikové obchodné poradenstvo; priame riadenie obchodných a priemyselných podnikov; pomoc pri riadení obchodnej činnosti; obchodné zastupovanie tuzemských a zahraničných firiem; dovozná a vývozná obchodná agentúra; správa obchodných záujmov tretích osôb; konzultačné a poradenské služby v daných odboroch, rozmnožovacie služby.

(540)



(731) SINGA, spol. s r. o., Konojedská 3232/28, 100 00 Praha 10, CZ;

(740) Hojčuš Peter, Ing., Bratislava, SK;

(210) 3289-2001

(220) 08.11.2001

7 (511) 6, 8, 11, 19, 35, 39

(511) 6 - Obyčajné kovy, surové alebo ako polotovary, polotovary, profily, tyče, plechy, rúry, z kovu a kovových zliatin, zliatiny obyčajných kovov,

kovové stavebné materiály, káble a drôty neelektrické, drôtené pletivo, kovové reťaze, kovové čapy, kovové výrobky zámočnícke a klampiarske, kovové rímasy a odkvapové rúry, kovové brány, kovové konštrukcie, kovové okenice, okná, kovové dverové rámy, zárubne, kovové rebříky, schody a schodíky, kovové pánty, závesy, rukoväti, kľučky, kľúče, kovové koše, kotevné dosky, stavebné kovanie, kovanie na dvere, okná a nábytok, stavebné kovové dielce, kovové debnenie, kovové škatule, skrinky, kovové konzoly, podpery pre stavebníctvo, kovové nádoby, kovové zámky s výnimkou elektrických, kovové lešenia, kovové palety, kovové závery, kovový spojovací materiál, klince, nity, skrutky, matice, kovové inzertné a reklamné stĺpy, kovové svorky, spojky a príchytky na káble a rúrky, kovové stĺpy, stožiare, kovové žalúzie, kovové vrchnáky na nádoby, kovové krúžky, kovové nosníky, kovové objímky, kovové tabule, písmená a číslice z obyčajných kovov (nie ako tlačové znaky), kovové rúrky, potrubia a fitingy, kovové ventily a klapky nie ako časti strojov, kovové poznávacie značky, kovové popisné a identifikačné tabuľky a štítky, kovové zábradlia, priečky kovových zábradlí, kovové rúčky a rukoväti na náradie, kovové spony, svorníky, rošty, kovové tesnenia, západky, kovové zarážky dverí, kovové značky s výnimkou svetelných a mechanických, drobný železiarsky tovar, kovové časti, súčasti uvedených tovarov patriace do tr. 6.

8 - Ručné nástroje a náradie, ručné pištoly na vytlačanie tmelu, dierovače ako nástroje, držiaky na pílk, fazetovače, formy, ručné frézy, lopaty, hrable, rýle, sekery, kladivá, kliešte, kľúče ako ručné nástroje, kosy, kosáky, krompáče, lejacie panvy, ručné nástroje na rezanie, sekanie, krájanie, nitovačky, nitovacie kladivá, príbor, píly, pílk, ostriace nástroje, perforovačky, pilníky, razidlá, rezačky, rezače závitov, rúrkorezy, ručné vítačky, skrutkovače, uholníky, vrtáky, výstružníky, zdviháky, zveráky, záhradné náradie.

11 - Zariadenia na vykurovanie, chladenie, vetranie, osvetľovanie, chladiace prístroje, zariadenia, klimatizačné zariadenia, ohrievadlá, ohrievače, osvetľovacie prístroje, radiátory na kúrenie, prístroje a zariadenia na sušenie, teplovzdušné zariadenia, ventilátory, vetracie zariadenia, zariadenia na úpravu vody, vyhrievacie telesá, vykurovacie zariadenia, zariadenia na osvieženie vzduchu, vzduchové sterilizátory, stroje a prístroje na čistenie vzduchu, parné, tepelné, výhrevné akumulátory, baterky ako svietidlá, regulačné a bezpečnostné zariadenia na vodovodné alebo plynové zariadenia a potrubia, bojler, ohrievače vody, čistiare odpadových vôd, svietiace domové čísla, drezy, filtre ako časti zariadení pre domácnosť, filtre na pitnú vodu, fontány, inštalačný materiál na vane, sprchovacie kabíny a kúty, kachle, elektrické kanvice, kávovary, kohútiky a kohúty na potrubia, výhrevné kotly, kozuby, kresadlové zapaľovače na plyn, elektrické kuchynské potreby, kúpeľňové armatúry, kúpeľňové vane, sprchy, zariadenia na vŕhanie vzduchu do kúpeľňových vaní, stroje a zariadenia na výrobu ľadu, odparovače, pece nie laboratórne, varné prístroje a zariadenia, sporáky, piecky, variče, rúry na pečenie, teplovzdušné rúry, mikrovlnné rúry, plynové horáky, plynové zapaľovače, radiátory na kúrenie, zariadenia do sáun, záchody, zá-

chodové sedadlá, splachovacie zariadenie, umývadlá, vane, solária ako prístroje, solárne kolektory, odsávače pár, výhrevné platne, špirály ako časti ohrievacích a ochladzovacích zariadení, tepelné čerpadlá, teplovodné vykurovacie zariadenia, prístroje a zariadenia na zmäkčenie vody, zariadenia na prívod vody, vodovodné a vodárenské zariadenia, elektrické výbojky na osvetlenie, elektrické vykurovacie telesá, vykurovacie telesá na kúrenie tuhými, tekutými alebo plynými palivami, ionizátory vzduchu, zariadenia na filtrovanie a osvieženie vzduchu, tlakové zásobníky vody, zmiešavacie batérie na vodovodné potrubia, zvlhčovače vzduchu na radiátory ústredného kúrenia, žiarice, žiarivky, žiarovky.

19 - Stavebný materiál nekovový, cement, piesok s výnimkou lejárského, štrk, sadra, betón, betónové zmesi, materiál na výrobu betónu, betónové výrobky pre stavebníctvo, nekovové debnenie, omietky pre stavebníctvo, šamot, umelecké diela z kameňa, betónu, mramoru, umelý kameň, vápenc, vápno, asfalt, asfaltové, bitúmenové nátery, potahy, pokryvy na strechy, asfaltové výrobky pre stavebníctvo, obkladačky, dlaždice pre stavebníctvo, dvere s výnimkou kovových, dverové rámy, prahy, zárubne s výnimkou kovových, brány s výnimkou kovových, dlažba, dlážka s výnimkou kovovej, parketová dlážka, dosky, drevené dlážky, drevené dyhy a obloženie, spracované drevo, stavebné drevo, drevo ako polotovar, okenice okrem kovových a textilných, konštrukcie s výnimkou kovových, nekovové predeľovacie priečky, drevené výrobky a polotovary pre stavebníctvo, obkladový materiál, nekovové obklady stien, priečok, stropov, podhládov, nekovové okná a okenné rámy, predovšetkým okná a okenné rámy z dreva a plastu, lišty, mriežky s výnimkou kovových, parapetné dosky s výnimkou kovových, parkety všetkých druhov, preglejka, drevotriekové dosky, drevovláknité dosky, nekovové palisády, nekovové rímasy, nekovové odkvapové rúry, okenné sklo s výnimkou okenného skla na okná automobilov, nekovové stĺpy, trámy, preklady, priečky s výnimkou kovových, nekovové schodiská, interiérové prvky z dreva, vitražové okná, vonkajšie plášte budov s výnimkou kovových, výplne dverí s výnimkou kovových, žalúzie s výnimkou kovových, obkladový nekovový materiál na budovy, šindle, nekovové škridly, tehly, murovací materiál, nekovové vodovodné potrubia, nekovové vstužovacie materiály pre stavebníctvo.

35 - Sprostredkovanie obchodu s tovarom, obchodné alebo podnikateľské informácie, kancelárie zaoberajúce sa dovozom a vývozom, poradenstvo v obchodnej činnosti, pomoc pri riadení obchodnej činnosti, obchodný prieskum, riadenie priemyselných alebo obchodných podnikov, maloobchodné služby v oblasti uvedených tovarov, maloobchodné služby obchodných domov, supermarketov, reklama, vzťahy s verejnosťou a ich sprostredkovanie, sprostredkovanie uvedených služieb.

39 - Dovoz, doprava, prepravné služby, predovšetkým nákladná automobilová doprava, informácie o doprave, preprave a uskladnení, rezervácia dopravy, ťahanie alebo vlečenie dopravných prostriedkov pri poruchách, doručovacie služby, poskytovanie pomoci pri doprave, prenájom vo-

zidiel, uskladnenie tovaru, balenie tovaru, sprostredkovanie uvedených služieb.

(540) raven

(731) RAVEN, a.s., Považské Podhradie 117, 017 01 Považská Bystrica, SK;

(210) 3291-2001

(220) 08.11.2001

7 (511) 6, 8, 9, 11, 12

(511) 6 - Zámky visacie.

8 - Nariadenie a zdviháky, najmä automobilové na ručný pohon.

9 - Zariadenia a prístroje elektrické, poistky, spínače, prístroje a nástroje navigačné, fotografické, optické, prístroje a nástroje signalizačné, na väznenie, na meranie, na účely kontrolné a záchranné, teplomery, varovné prístroje, automatické prístroje na kontrolu rýchlosti vozidiel, antény, štartovacie káble, stroje na záznam, prenos a reprodukciu zvuku a/alebo obrazu, hasiace prístroje, počítače, nosiče magnetických záznamov, zvukové disky, optické disky, zámky vmontované do zabezpečovacieho predmetu.

11 - Zariadenia na osvetľovanie, vyhrievanie, kúrenie a vetranie, žiarovky, elektrospotrebiče na varenie, prídavné svetlá do hmly, prídavné svetlá na signalizáciu brzdzenia.

12 - Cestné a koľajové vozidlá, ich súčasti a príslušenstvo patriace do triedy 12, autodoplnky patriace do triedy 12, zrkadlá, puklice, ochranné lišty, reťaze, stierače, pumpy, autonosiče, poťahy sedadiel a volantov, volanty, bezpečnostné zámky najmä na zabezpečenie vozidiel.

(540)

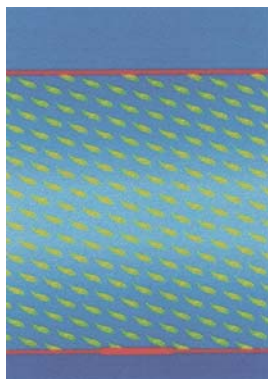

(591) modrá, červená, žltá, tyrkysová

(731) Ješátko Ivan, Slévačská 902, 198 00 Praha 9, CZ;

(740) Kastler Anton, Bratislava, SK;

(210) 3294-2001

(220) 08.11.2001

7 (511) 16, 35, 41, 42

(511) 16 - Fotografie, grafické znaky, grafické zobrazenie, grafiky, litografické dosky, litografie, lepťaný štočok, obľáčky, olejotlač, reprodukcie, umelecké litografie, vzory na kopírovanie.

35 - Agentúry reklamné, kopírovanie, marketingové štúdie, poradenstvo v obchodnej činnosti, obchodné alebo podnikateľské poradenstvo, obchodný alebo podnikateľský prieskum, obchodný manažment a podnikové poradenstvo, podpora predaja, pomoc pri riadení obchodnej činnosti, prenájom kancelárskych strojov a zariadenia,

prieskum trhu, prieskum verejnej mienky, reklama, reklamné agentúry, rozširovanie reklamných materiálov zákazníkom (letáky, prospekty, tlačivá, vzorky), vydávanie a aktualizovanie reklamných materiálov, reprografia dokumentov, sekretárske služby, spracovanie textov, zásobovacie služby pre tretie osoby (nákup tovarov a služieb pre iné podniky).

41 - Filmová tvorba, filmové štúdiá, nahrávacie štúdiá, organizovanie a vedenie konferencií, organizovanie a vedenie seminárov, sympózií, požičiavanie filmov, požičiavanie videopások, prenájom audionahrávk, semináre, školenie, výcvik, vydávanie kníh, výroba videofilmov, vyučovanie, vzdelávanie.

42 - Aktualizovanie, inštalácia a spúšťanie počítačových programov, spravovanie autorských práv, vytváranie a udržiavanie počítačových stránok /webových/ pre zákazníkov, farmaceutické poradenstvo, služby fotoateliérov, fotografovanie, grafický dizajn, interiérová výzdoba, litografická tlač, módný dizajn, nahrávanie videopások, navrhovanie obalov, obalový dizajn, obnovovanie počítačových databáz, počítačové programovanie, prenájom počítačov, prenájom počítačového softvéru, priemyselný dizajn, hosťovanie na počítačových stránkach /Web stránkach/, profesionálne poradenstvo s výnimkou obchodného alebo podnikateľského, rezervácia hotelov, rezervácia penziónov, technický prieskum, tlač, tlačenie, umelecký dizajn, prenájom prednáškových sál, prieskum v oblasti využitia počítačov, servis počítačových programov.

(540)



(591) červená, šedá, čierna

(731) INTER - PARTNER, s. r. o., Ľudovíta Okánika 2, 949 01 Nitra, SK;

(210) 3354-2001

(220) 12.11.2001

7 (511) 39, 40, 42

(511) 39 - Preprava nebezpečného odpadu.

40 - Spracovanie odpadu, recyklácia odpadu, spaľovanie nebezpečného odpadu.

42 - Ničenie odpadu.

(540)



(591) modrá, biela

(731) FECUPRAL, spol. s r. o., E. Štúra 17, 082 21 Veľký Šariš, SK;

(210) 3363-2001

(220) 13.11.2001

7 (511) 8, 9, 13, 19, 20, 41, 42

(511) 8 - Boxery (zbrane); pobočné zbrane (sečné a bodné).

9 - Teleskopy na strelné zbrane; zameriavacie ďalekohľady na strelné zbrane; nepriestrelné vesty.

13 - Ohňostroje; slzotvorné zbrane; strelné zbrane; tlmiče zbraní; kefy na čistenie strelných zbraní; balistické zbrane; bengálske ohne; detonačné zátky; nábojnice; hlavne (strelných zbraní); hlavne pušiek; pušky; náboje; puzdrá na náboje (sumky); lovecké zbrane; športové strelné zbrane; úderníky strelných zbraní; prachovnice; závery strelných zbraní; obaly na pušky; puzdrá na pušky; puzdrá na strelné zbrane; signálne rakety; pažby; zameriavacie zrkadlá na pušky; olovené gule; olovené strely; munícia do strelných zbraní; raketomety; guľomety; pištole; pušný prach; projektily (zbrane); revolvery; zameriavacie zariadenia na strelné zbrane s výnimkou ďalekohľadov; vzduchové pištole (zbrane); remene cez prsia na nosenie zbraní; výstražné strely v hmle; harpúny (ako zbrane).

19 - Opracované stolárske drevo.

20 - Vysoké stoličky pre deti; stoličky pod počítače; príborníky; kolísky; knižnicové police; drevené trámy; servírovacie stolíky; písacie stoly; kancelársky nábytok; krajčírské stojany; nábytok; registračné skrine, kartotečné skrine; rakvy; stoličky; chaise longue (typ čalúneného kresla); vystavovacie stojany; vešiaky na odevy; vešiaky na šaty; kreslá; komody, zásuvkové kontajnery, bielizníky; divány, pohovky; stolárske výrobky; drevené alebo plastové rebríky; školský nábytok; dosky, poličky na písacie stroje; stoly pod písacie stroje; pútače z dreva alebo plastických hmôt; posteľe; schodišťové zábradlia; pracovné stoly, hoblice; police, stojany; regály; búdky pre zvieratá; posteľové vybavenie s výnimkou kovového; príslušenstvo postelí s výnimkou kovového; dverové obloženie s výnimkou kovového; dosky na krájanie; ratan; novinové stojany; nemocničné posteľe; pultíky; stojany na kabáty; schodíky s výnimkou kovových; drevené hrany a kostra na nábytok; mobiliár (nábytok); lavice, pulty; stojany na dáždnyky; stolové dosky; dvierka na nábytok; tyče na záclony; divány; matrace posteľné; kovové dosky a stoly; toaletné stolíky; ležadlá (rozkladacie); drevené alebo plastové debny; masážne stoly; taburetky; drevené prepravky na fľaše; stoly.

41 - Školenia a tréningy v oblasti ochrany majetku.

42 - Ochrana osôb a majetku; kaviarne; bufety; bary; poradenstvo v oblasti bezpečnosti, odborné poradenstvo s výnimkou obchodného.

(540)

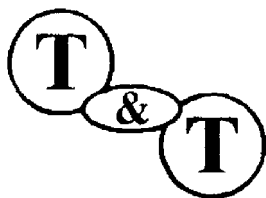

(731) Tóth Gabriel, Hanulova 9, 841 01 Bratislava, SK;

(740) Holakovský Štefan, Ing., Bratislava, SK;

(210) 3365-2001

(220) 14.11.2001

7 (511) 33

(511) 33 - Alkoholické nápoje s výnimkou piva vyrobené z produktov pochádzajúcich z oblasti stredného Považia.

(540)



(731) "MODRÝ STROM", s. r. o., Viktorínova 2, 821 08 Bratislava, SK;

(740) Beleščák Ladislav, Ing., Piešťany, SK;

(210) 3366-2001

(220) 14.11.2001

7 (511) 33

(511) 33 - Alkoholické nápoje s výnimkou piva vyrobené z produktov pochádzajúcich z oblasti stredného Považia.

(540)



(731) "MODRÝ STROM", s. r. o., Viktorínova 2, 821 08 Bratislava, SK;

(740) Beleščák Ladislav, Ing., Piešťany, SK;

(210) 3367-2001

(220) 14.11.2001

7 (511) 33

(511) 33 - Alkoholické nápoje s výnimkou piva vyrobené z produktov pochádzajúcich z oblasti stredného Považia.

(540)



- (731) "MODRÝ STROM", s. r. o., Viktorínova 2,
821 08 Bratislava, SK;
(740) Beleščák Ladislav, Ing., Piešťany, SK;

(210) 3368-2001
(220) 14.11.2001
7 (511) 33

- (511) 33 - Alkoholické nápoje s výnimkou piva vyrobené z produktov pochádzajúcich z oblasti stredného Považia.

(540)



- (731) "MODRÝ STROM", s. r. o., Viktorínova 2,
821 08 Bratislava, SK;
(740) Beleščák Ladislav, Ing., Piešťany, SK;

(210) 3369-2001
(220) 14.11.2001
7 (511) 33

- (511) 33 - Alkoholické nápoje s výnimkou piva vyrobené z produktov pochádzajúcich z oblasti stredného Považia.

(540)

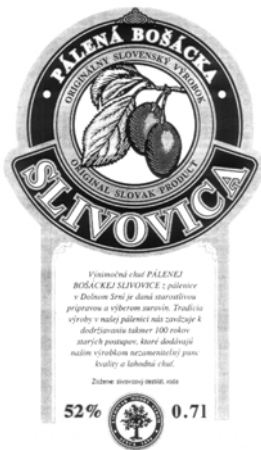

- (731) "MODRÝ STROM", s. r. o., Viktorínova 2,
821 08 Bratislava, SK;
(740) Beleščák Ladislav, Ing., Piešťany, SK;

(210) 3370-2001
(220) 14.11.2001
7 (511) 9, 18, 24, 25, 35

- (511) 9 - Okuliare.
18 - Koža, kožené výrobky, kožené tašky, kožené pásy, kožené kufre, lodné kufre.
24 - Uteráky.
25 - Obuv, odevy, pokrývky hlavy.
35 - Činnosť obchodného zástupcu (agenta) na export a import, na oceňovanie výrobkov, robenie ponúk, na získavanie a rozdeľovanie obchod-

ných informácií, na balenie výrobkov, na maloobchodný predaj topánok, obuvi, športovej obuvi, plaviek, kúpacích trenírokov, ponožiek, pančucháčov a pančuchových nohavíc, čiapok, klobúkov a ostatných športových odevov, športového príslušenstva a športového vybavenia.

(540)

TeVa

- (731) THATCHER Mark, 1245 Cochran Avenue,
86001 Flagstaff, Arizona, US;
(740) Vojčík Peter, doc. JUDr., CSc., Košice, SK;

(210) 3377-2001
(220) 14.11.2001
7 (511) 9, 12, 35, 42

- (511) 9 - Autorádiá, batérie, tachometre, otáčkomery, zabezpečovacie zariadenia proti odcudzeniu, faxy, fotokopírovacie stroje, monitory, modemy, elektronické pokladnice, kancelárska, výpočtová technika a spotrebná elektronika patriaca do tr. 9 softvér, nosiče údajov, optické disky, integrované obvody, optické vlákna, drôty, káble, elektrické objímky, poistky, rozvodné skrine, zástrčky, vypínače, spojky, spínače, ďalší elektroinštalačný materiál v triede 9.

12 - Osobné a nákladné autá, motocykle, bicykle a traktory, pneumatiky, podvozky, automobilové reťaze, automobilové strechy, karosérie, poľahy, autosedadlá, bezpečnostné pásy, sedačky, brzdo-
vé čeluste a obloženia, autosklá, dvere na autá, motory do pozemných vozidiel, hriadele do vozidiel, hydraulické obvody, klaksóny, kľukové skrine (okrem motorov) auto-, moto- a cyklokolesá, brzdo-
vé lamely, ložiskové čapy, náboje kolies, nápravy, nárazníky, ozubené kolesá a prevody, palivové nádrže, prevodovky, tlmiace pružiny, reduktory, smerovky, spojky, stierače, spätné zrkadlá, tlmiče, torzné tyče, ventily, voľno-
bežky, zariadenia proti odcudzeniu vozidiel, blatníky, bicyklové a motocyklové reťaze, ráfy, sedadlá, brzdy, duše, pedále, špice kolies, riadidlá a ďalšie náhradné diely pozemných vozidiel v tr. 12.

35 - Sprostredkovanie nákupu a predaja tovarov, reklamná činnosť, prenájom kancelárskych strojov a zariadení.

42 - Prenájom počítačov, vývoj elektronických pokladníc a elektronických zariadení (pre tretie osoby), tvorba softvéru.

(540)

CAMEA

- (731) CAMEA computer systems, a. s., Levočská 9,
080 01 Prešov, SK;

(210) 3405-2001

(220) 16.11.2001

7 (511) 5, 30

(511) 5 - Bylinný čaj.

30 - Mletá a celozrnná káva, kakao, čaj (nebylinný), kávové, čajové, kakaové a espreso nápoje a nápoje pripravené na základe kávy a/alebo espresa; prášková čokoláda a vanilka, sirupy s príchuťou na pridávanie do nápojov, pečený tovar vrátane doliek, lievancov, čajových koláčikov, sušienok, sladkého pečiva a chleba, a pripravené zmesi na tieto výrobky, čokoládový a cukrársky tovar, teplé a studené hotelové, ovocné a celozrnné cereálie, hotová káva, zmrzlina, mliečne kokteily a mrazené cukrovinky; čokoláda, sladkosti a cukrovinky.

(540) YUKON BLEND

(731) Starbucks Corporation d/b/a Starbucks Coffee Company, Washington Corporation, 2401 Utah Avenue South, Seattle, Washington 98134, US;

(740) Bezák Marián, Ing., Bratislava, SK;

(210) 3417-2001

(220) 16.11.2001

7 (511) 1, 19, 39

(511) 1 - Chemické prísady na stavebnú činnosť.

19 - Cement, špeciálne cementy a tmely, vápno vo všetkých formách vrátane vápenného hydrátu, vápenec, omietkové zmesi, betóny, betónový tovar, štrky, piesok, drvený kameň, žiarobetóny vrátane žiarocementov, žiarovýrobky, magnezitové torkretovacie hmoty, šamotové zmesi.

39 - Transport stavebných materiálov.

(540) ALKO

(731) REFRACTORY Slovakia, s. r. o., Košice, Vstupný areál U. S. Steel, 044 54 Košice, SK;

(210) 3425-2001

(220) 16.11.2001

7 (511) 16, 35, 41

(511) 16 - Tlačoviny, časopisy, periodiká a knihy, obalové materiály z plastických hmôt, tlačiarenské štočky, papier a výrobky z papiera.

35 - Vydávanie reklamných alebo náborových textov.

41 - Výchovná a zábavná činnosť, nakladateľská a vydavateľská činnosť s výnimkou vydávania reklamných alebo náborových textov.

(540) KAMARÁDKA

(731) Burda Praha, spol. s r. o., Uruguayská 17, 120 00 Praha 2, CZ;

(740) Dudová Tatiana, Trenčín, SK;

(210) 3426-2001

(220) 16.11.2001

7 (511) 16, 35, 41

(511) 16 - Tlačoviny, časopisy, periodiká a knihy, obalové materiály z plastických hmôt, tlačiarenské štočky, papier a výrobky z papiera.

35 - Vydávanie reklamných alebo náborových textov.

41 - Výchovná a zábavná činnosť, nakladateľská a vydavateľská činnosť s výnimkou vydávania reklamných alebo náborových textov.

(540) MOJE KAMARÁDKA

(731) Burda Praha, spol. s r. o., Uruguayská 17, 120 00 Praha 2, CZ;

(740) Dudová Tatiana, Trenčín, SK;

(210) 3428-2001

(220) 16.11.2001

7 (511) 16, 35, 41

(511) 16 - Tlačoviny, časopisy, periodiká a knihy, obalové materiály z plastických hmôt, tlačiarenské štočky, papier a výrobky z papiera.

35 - Vydávanie reklamných alebo náborových textov.

41 - Výchovná a zábavná činnosť, nakladateľská a vydavateľská činnosť s výnimkou vydávania reklamných alebo náborových textov.

(540) GALA ze života hvězd

(731) Burda Praha, spol. s r. o., Uruguayská 17, 120 00 Praha 2, CZ;

(740) Dudová Tatiana, Trenčín, SK;

(210) 3435-2001

(220) 19.11.2001

7 (511) 35, 36

(511) 35 - Reklamné a propagačné služby na podporu humanitárnych cieľov, zdravotníctva, školstva a športu; lepenie plagátov, organizovanie výstav, prieskum verejnej mienky, vydávanie a distribúcia propagačných materiálov, vydávanie reklamných textov a nápisov zasielanie reklamných materiálov, televízna reklama, všetky uvedené služby na podporu humanitárnych cieľov, zdravotníctva, školstva a športu.

36 - Služby poskytované v oblasti finančníctva, predovšetkým zabezpečovanie a zhromažďovanie finančných prostriedkov a na podporu humanitárnych cieľov, zdravotníctva, školstva a športu; organizovanie dobročinných zbierok, organizovanie zbierok, zbieranie peňazí na humanitárne a dobročinné účely.

(540)

Deň narcisov
LIGA PROTI RAKOVINE



(591) žltá, modrá, červená, biela

(731) Liga proti rakovine Slovenskej republiky, Špitálska 21, 812 32 Bratislava, SK;

(210) 3436-2001

(220) 19.11.2001

7 (511) 25

(511) 25 - Pracovné odevy.

(540)



(731) BETATEX, s. r. o., Budovateľská 38, 080 01 Prešov, SK;

(210) 3456-2001

(220) 21.11.2001

7 (511) 9, 35, 42

(511) 9 - Kopírovacie stroje v tr. 9, faxy, skartovacie stroje, skenery, elektronické písacie stroje, telefonické konferenčné prístroje, diktafóny, elektronické kalkulačky.

35 - Vedenie účtovných evidencií, sprostredkovanie nákupu a predaja tovarov.

42 - Vývoj softvéru, poradenské a konzultačné služby v oblasti vývoja softvéru a kancelárskej techniky.

(540) **ASTERIX**

(731) INVER, spol. s r. o., Rastislavova 36, 040 01 Košice, SK;

(210) 3472-2001

(220) 22.11.2001

7 (511) 31, 41, 42

(511) 31 - Poľnohospodárske, záhradnícke a lesné produkty a výrobky, semená a osivá; všetko patriace do triedy 31; živé zvieratá, vtáctvo a ryby; krmivá a potrava pre zvieratá, vtáky, ryby a prípravky patriace do triedy 31 na použitie ako prísady do potravy a krmív; slad; sépiové kosti, jedlé kosti a paličky/tyčky pre zvieratá chované pre potešenie; stelivo pre zvieratá; čerstvé ovocie, čerstvá zelenina a prípravky z týchto produktov na použitie ako prísady do potravy a krmív.

41 - Publikovanie kníh a textov vrátane publikovania cez internet; poskytovanie náučných a vzdelávacích informácií o zvieratách chovaných pre potešenie a o starostlivosti o zvieratá vrátane, ale nie výlučne informácií a návodov o výžive, zdraví, dentálnej starostlivosti, starostlivosti o výzor, výcviku a správaní; cvičenie zvierat; zábavné služby; produkovanie filmov, brožúr a literatúry, všetko týkajúce sa zvierat, vtákov a rýb; vrátane služieb poskytovaných prostredníctvom počítačových databáz alebo internetu.

42 - Konzultačné a poradenské služby týkajúce sa zvierat chovaných pre potešenie a starostlivosti o zvieratá vrátane, ale nie výlučne konzultačných a poradenských služieb o výžive, zdraví, dentálnej starostlivosti, starostlivosti o výzor, výcviku a správaní; kŕmenie zvierat; služby salónov pre zvieratá; veterinárne služby; služby nemocníc pre zvieratá; služby agentúr na adopciu zvierat; ustajnenie zvierat; služby výcviku zvierat; výskum v oblasti zvierat chovaných pre potešenie a starostlivosti o zvieratá; vrátane služieb poskytovaných prostredníctvom počítačových databáz alebo internetu.

(540)



(591) červená, čierna, biela

(731) Mars, Incorporated, McLean, Virginia 22101, US;

(740) Fajnorová Mária, Ing., Bratislava, SK;

(210) 3488-2001

(220) 22.11.2001

7 (511) 38, 41, 42

(511) 38 - Televízne vysielanie všetkých druhov programov, informačné kancelárie; tlačové kancelárie; prenájom prístrojov na prenos správ; poskytovanie audiotextových telekomunikačných služieb.

41 - Výroba televíznych programov; výroba publicistických, spravodajských, zábavných a vzdelávacích programov; organizovanie zábavných, kultúrnych, športových a vzdelávacích podujatí; organizovanie vedomostných alebo zábavných súťaží; organizovanie plesov; organizovanie súťaží krásy; rezervácia vstupeniek; zábavné parky; požičiavanie filmových premietacích prístrojov a príslušenstva; služby filmových a nahrávacích štúdií; prenájom dekorácií; zverejňovanie textov okrem reklamných; vydávanie textov s výnimkou reklamných alebo náborových; prenájom audionahrávok; požičiavanie filmov; filmová tvorba; služby agentúr sprostredkujúcich divadelných, koncertných a vartietných umelcov; vydávanie kníh, časopisov, novín a iných periodických publikácií; divadelné predstavenia; výroba divadelných alebo iných predstavení; televízna zábava; prenájom divadelných dekorácií; umelecké módné agentúry; výchovno-zábavné klubové služby; organizovanie a vedenie kolokvií; organizovanie a vedenie konferencií; organizovanie a vedenie kongresov; informácie o výchove a vzdelávaní; informácie o možnostiach rozptýlenia; informácie o možnostiach zábavy; organizovanie kultúrnych alebo vzdelávacích výstav; služby klubov zdravia; služby a zábava poskytované v prázdninových táboroch; organizovanie lotérií, organizovanie živých vystúpení; živé predstavenie; plánovanie a organizovanie večierok; služby nahrávacích štúdií; prenájom videopások; organizovanie a vedenie seminárov; organizovanie a vedenie sympózií; výroba videofilmov; strihanie videopások.

42 - Usporiadúvanie a prevádzkovanie výstav; zoznamovacie služby; odborné poradenstvo s výnimkou obchodného; tlač, tlačené; meteorologické informácie; predpovede počasia; informácie o móde; pomoc pri výbere povolania; reportérske služby; spravodajské služby, zabezpečovanie ubytovania v hoteloch, penziónoch a iných ubytovacích zariadeniach, poradenské

služby týkajúce sa služieb uvedených v triede 38, 41 a 42.

(540) **Aj múdry schybí**

(731) Slovenská televízna spoločnosť, s. r. o., Blatné 18, 900 82 Blatné, SK;

(740) Fajnorová Mária, Ing., Bratislava, SK;

(210) **3489-2001**

(220) 22.11.2001

7 (511) **39, 41, 42**

(511) 38 - Televízne vysielanie všetkých druhov programov, informačné kancelárie; tlačové kancelárie; prenájom prístrojov na prenos správ; poskytovanie audiotextových telekomunikačných služieb.

41 - Výroba televíznych programov; výroba publicistických, spravodajských, zábavných a vzdelávacích programov; organizovanie zábavných, kultúrnych, športových a vzdelávacích podujatí; organizovanie vedomostných alebo zábavných súťaží; organizovanie plesov; organizovanie súťaží krásy; rezervácia vstupeniek; zábavné parky; požičiavanie filmových premietacích prístrojov a príslušenstva; služby filmových a nahrávacích štúdií; prenájom dekorácií; zverejňovanie textov okrem reklamných; vydávanie textov s výnimkou reklamných alebo náborových; prenájom audionahrávok; požičiavanie filmov; filmová tvorba; služby agentúr sprostredkovávajúcich divadelných, koncertných a varietných umelcov; vydávanie kníh, časopisov, novín a iných periodických publikácií; divadelné predstavenia; výroba divadelných alebo iných predstavení; televízna zábava; prenájom divadelných dekorácií; umelecké módné agentúry; výchovno-zábavné klubové služby; organizovanie a vedenie kolokvií; organizovanie a vedenie konferencií; organizovanie a vedenie kongresov; informácie o výchove a vzdelávaní; informácie o možnostiach rozptýlenia; informácie o možnostiach zábavy; organizovanie kultúrnych alebo vzdelávacích výstav; služby klubov zdravia; služby a zábava poskytované v prázdninových táboroch; organizovanie lotérií, organizovanie živých vystúpení; živé predstavenie; plánovanie a organizovanie večierkov; služby nahrávacích štúdií; prenájom videopások; organizovanie a vedenie seminárov; organizovanie a vedenie sympózií; výroba videofilmov; strihanie videopások.

42 - Usporiadúvanie a prevádzkovanie výstav; zoznamovacie služby; odborné poradenstvo s výnimkou obchodného; tlač, tlačenie; meteorologické informácie; predpovede počasia; informácie o móde; pomoc pri výbere povolania; reportérske služby; spravodajské služby, zabezpečovanie ubytovania v hoteloch, penziónoch a iných ubytovacích zariadeniach, poradenské služby týkajúce sa služieb uvedených v triede 38, 41 a 42.

(540) **O tri štart**

(731) Slovenská televízna spoločnosť, s. r. o., Blatné 18, 900 82 Blatné, SK;

(740) Fajnorová Mária, Ing., Bratislava, SK;

(210) **3490-2001**

(220) 22.11.2001

7 (511) **38, 41, 42**

(511) 38 - Televízne vysielanie všetkých druhov programov, informačné kancelárie; tlačové kancelárie; prenájom prístrojov na prenos správ; poskytovanie audiotextových telekomunikačných služieb.

41 - Výroba televíznych programov; výroba publicistických, spravodajských, zábavných a vzdelávacích programov; organizovanie zábavných, kultúrnych, športových a vzdelávacích podujatí; organizovanie vedomostných alebo zábavných súťaží; organizovanie plesov; organizovanie súťaží krásy; rezervácia vstupeniek; zábavné parky; požičiavanie filmových premietacích prístrojov a príslušenstva; služby filmových a nahrávacích štúdií; prenájom dekorácií; zverejňovanie textov okrem reklamných; vydávanie textov s výnimkou reklamných alebo náborových; prenájom audionahrávok; požičiavanie filmov; filmová tvorba; služby agentúr sprostredkovávajúcich divadelných, koncertných a varietných umelcov; vydávanie kníh, časopisov, novín a iných periodických publikácií; divadelné predstavenia; výroba divadelných alebo iných predstavení; televízna zábava; prenájom divadelných dekorácií; umelecké módné agentúry; výchovno-zábavné klubové služby; organizovanie a vedenie kolokvií; organizovanie a vedenie konferencií; organizovanie a vedenie kongresov; informácie o výchove a vzdelávaní; informácie o možnostiach rozptýlenia; informácie o možnostiach zábavy; organizovanie kultúrnych alebo vzdelávacích výstav; služby klubov zdravia; služby a zábava poskytované v prázdninových táboroch; organizovanie lotérií, organizovanie živých vystúpení; živé predstavenie; plánovanie a organizovanie večierkov; služby nahrávacích štúdií; prenájom videopások; organizovanie a vedenie seminárov; organizovanie a vedenie sympózií; výroba videofilmov; strihanie videopások.

42 - Usporiadúvanie a prevádzkovanie výstav; zoznamovacie služby; odborné poradenstvo s výnimkou obchodného; tlač, tlačenie; meteorologické informácie; predpovede počasia; informácie o móde; pomoc pri výbere povolania; reportérske služby; spravodajské služby, zabezpečovanie ubytovania v hoteloch, penziónoch a iných ubytovacích zariadeniach, poradenské služby týkajúce sa služieb uvedených v triede 38, 41 a 42.

(540) **Dereš**

(731) Slovenská televízna spoločnosť, s. r. o., Blatné 18, 900 82 Blatné, SK;

(740) Fajnorová Mária, Ing., Bratislava, SK;

(210) **3491-2001**

(220) 22.11.2001

7 (511) **38, 41, 42**

(511) 38 - Televízne vysielanie všetkých druhov programov, informačné kancelárie; tlačové kancelárie; prenájom prístrojov na prenos správ; poskytovanie audiotextových telekomunikačných služieb.

41 - Výroba televíznych programov; výroba publicistických, spravodajských, zábavných

a vzdelávacích programov; organizovanie zábavných, kultúrnych, športových a vzdelávacích podujatí; organizovanie vedomostných alebo zábavných súťaží; organizovanie plesov; organizovanie súťaží krásy; rezervácia vstupeniek; zábavné parky; požičiavanie filmových premietacích prístrojov a príslušenstva; služby filmových a nahrávacích štúdií; prenájom dekorácií; zverejňovanie textov okrem reklamných; vydávanie textov s výnimkou reklamných alebo náborových; prenájom audionahrávok; požičiavanie filmov; filmová tvorba; služby agentúr sprostredkovávajúcich divadelných, koncertných a varietných umelcov; vydávanie kníh, časopisov, novín a iných periodických publikácií; divadelné predstavenia; výroba divadelných alebo iných predstavení; televízna zábava; prenájom divadelných dekorácií; umelecké módné agentúry; výchovno-zábavné klubové služby; organizovanie a vedenie kolokvií; organizovanie a vedenie konferencií; organizovanie a vedenie kongresov; informácie o výchove a vzdelávaní; informácie o možnostiach rozptýlenia; informácie o možnostiach zábavy; organizovanie kultúrnych alebo vzdelávacích výstav; služby klubov zdravia; služby a zábava poskytované v prázdninových táboroch; organizovanie lotérií, organizovanie živých vystúpení; živé predstavenie; plánovanie a organizovanie večierok; služby nahrávacích štúdií; prenájom videopások; organizovanie a vedenie seminárov; organizovanie a vedenie sympózií; výroba videofilmov; strihanie videopások.

42 - Usporiadávanie a prevádzkovanie výstav; zoznamovacie služby; odborné poradenstvo s výnimkou obchodného; tlač, tlačenie; meteorologické informácie; predpovede počasia; informácie o móde; pomoc pri výbere povolania; reportérske služby; spravodajské služby, zabezpečovanie ubytovania v hoteloch, penziónoch a iných ubytovacích zariadeniach, poradenské služby týkajúce sa služieb uvedených v triede 38, 41 a 42.

(540) HITBOX

(731) Slovenská televízna spoločnosť, s. r. o., Blatné 18, 900 82 Blatné, SK;

(740) Fajnorová Mária, Ing., Bratislava, SK;

(210) 3492-2001

(220) 22.11.2001

7 (511) 38, 41, 42

(511) 38 - Televízne vysielanie všetkých druhov programov, informačné kancelárie; tlačové kancelárie; prenájom prístrojov na prenos správ; poskytovanie audiotextových telekomunikačných služieb.

41 - Výroba televíznych programov; výroba publicistických, spravodajských, zábavných a vzdelávacích programov; organizovanie zábavných, kultúrnych, športových a vzdelávacích podujatí; organizovanie vedomostných alebo zábavných súťaží; organizovanie plesov; organizovanie súťaží krásy; rezervácia vstupeniek; zábavné parky; požičiavanie filmových premietacích prístrojov a príslušenstva; služby filmových a nahrávacích štúdií; prenájom dekorácií; zverejňovanie textov okrem reklamných; vydávanie textov s výnimkou reklamných alebo náborových;

vých; prenájom audionahrávok; požičiavanie filmov; filmová tvorba; služby agentúr sprostredkovávajúcich divadelných, koncertných a varietných umelcov; vydávanie kníh, časopisov, novín a iných periodických publikácií; divadelné predstavenia; výroba divadelných alebo iných predstavení; televízna zábava; prenájom divadelných dekorácií; umelecké módné agentúry; výchovno-zábavné klubové služby; organizovanie a vedenie kolokvií; organizovanie a vedenie konferencií; organizovanie a vedenie kongresov; informácie o výchove a vzdelávaní; informácie o možnostiach rozptýlenia; informácie o možnostiach zábavy; organizovanie kultúrnych alebo vzdelávacích výstav; služby klubov zdravia; služby a zábava poskytované v prázdninových táboroch; organizovanie lotérií, organizovanie živých vystúpení; živé predstavenie; plánovanie a organizovanie večierok; služby nahrávacích štúdií; prenájom videopások; organizovanie a vedenie seminárov; organizovanie a vedenie sympózií; výroba videofilmov; strihanie videopások.

42 - Usporiadávanie a prevádzkovanie výstav; zoznamovacie služby; odborné poradenstvo s výnimkou obchodného; tlač, tlačenie; meteorologické informácie; predpovede počasia; informácie o móde; pomoc pri výbere povolania; reportérske služby; spravodajské služby, zabezpečovanie ubytovania v hoteloch, penziónoch a iných ubytovacích zariadeniach, poradenské služby týkajúce sa služieb uvedených v triede 38, 41 a 42.

(540) Ružové okuliare

(731) Slovenská televízna spoločnosť, s. r. o., Blatné 18, 900 82 Blatné, SK;

(740) Fajnorová Mária, Ing., Bratislava, SK;

(210) 3493-2001

(220) 22.11.2001

7 (511) 38, 41, 42

(511) 38 - Televízne vysielanie všetkých druhov programov, informačné kancelárie; tlačové kancelárie; prenájom prístrojov na prenos správ; poskytovanie audiotextových telekomunikačných služieb.

41 - Výroba televíznych programov; výroba publicistických, spravodajských, zábavných a vzdelávacích programov; organizovanie zábavných, kultúrnych, športových a vzdelávacích podujatí; organizovanie vedomostných alebo zábavných súťaží; organizovanie plesov; organizovanie súťaží krásy; rezervácia vstupeniek; zábavné parky; požičiavanie filmových premietacích prístrojov a príslušenstva; služby filmových a nahrávacích štúdií; prenájom dekorácií; zverejňovanie textov okrem reklamných; vydávanie textov s výnimkou reklamných alebo náborových; prenájom audionahrávok; požičiavanie filmov; filmová tvorba; služby agentúr sprostredkovávajúcich divadelných, koncertných a varietných umelcov; vydávanie kníh, časopisov, novín a iných periodických publikácií; divadelné predstavenia; výroba divadelných alebo iných predstavení; televízna zábava; prenájom divadelných dekorácií; umelecké módné agentúry; výchovno-zábavné klubové služby; organizovanie a vedenie kolokvií; organizovanie a vedenie kon-

ferencií; organizovanie a vedenie kongresov; informácie o výchove a vzdelávaní; informácie o možnostiach rozptýlenia; informácie o možnostiach zábavy; organizovanie kultúrnych alebo vzdelávacích výstav; služby klubov zdravia; služby a zábava poskytované v prázdninových táboroch; organizovanie lotérií, organizovanie živých vystúpení; živé predstavenie; plánovanie a organizovanie večierkov; služby nahrávacích štúdií; prenájom videopások; organizovanie a vedenie seminárov; organizovanie a vedenie sympózií; výroba videofilmov; strihanie videopások.

42 - Usporadúvanie a prevádzkovanie výstav; zoznamovacie služby; odborné poradenstvo s výnimkou obchodného; tlač, tlačenie; meteorologické informácie; predpovede počasia; informácie o móde; pomoc pri výbere povolania; reportérske služby; spravodajské služby, zabezpečovanie ubytovania v hoteloch, penziónoch a iných ubytovacích zariadeniach, poradenské služby týkajúce sa služieb uvedených v triede 38, 41 a 42.

(540) Večer Milana Markoviča

(731) Slovenská televízna spoločnosť, s. r. o., Blatné 18, 900 82 Blatné, SK;

(740) Fajnorová Mária, Ing., Bratislava, SK;

(210) 3494-2001

(220) 22.11.2001

7 (511) 38,41,42

(511) 38 - Televízne vysielanie všetkých druhov programov, informačné kancelárie; tlačové kancelárie; prenájom prístrojov na prenos správ; poskytovanie audiotextových telekomunikačných služieb.

41 - Výroba televíznych programov; výroba publicistických, spravodajských, zábavných a vzdelávacích programov; organizovanie zábavných, kultúrnych, športových a vzdelávacích podujatí; organizovanie vedomostných alebo zábavných súťaží; organizovanie plesov; organizovanie súťaží krásy; rezervácia vstupeniek; zábavné parky; požičiavanie filmových premietacích prístrojov a príslušenstva; služby filmových a nahrávacích štúdií; prenájom dekorácií; zverejňovanie textov okrem reklamných; vydávanie textov s výnimkou reklamných alebo náborových; prenájom audionahrávok; požičiavanie filmov; filmová tvorba; služby agentúr sprostredkovávajúcich divadelných, koncertných a varietných umelcov; vydávanie kníh, časopisov, novín a iných periodických publikácií; divadelné predstavenia; výroba divadelných alebo iných predstavení; televízna zábava; prenájom divadelných dekorácií; umelecké módné agentúry; výchovno-zábavné klubové služby; organizovanie a vedenie kolokvií; organizovanie a vedenie konferencií; organizovanie a vedenie kongresov; informácie o výchove a vzdelávaní; informácie o možnostiach rozptýlenia; informácie o možnostiach zábavy; organizovanie kultúrnych alebo vzdelávacích výstav; služby klubov zdravia; služby a zábava poskytované v prázdninových táboroch; organizovanie lotérií, organizovanie živých vystúpení; živé predstavenie; plánovanie a organizovanie večierkov; služby nahrávacích štúdií; prenájom videopások; organizovanie

a vedenie seminárov; organizovanie a vedenie sympózií; výroba videofilmov; strihanie videopások.

42 - Usporadúvanie a prevádzkovanie výstav; zoznamovacie služby; odborné poradenstvo s výnimkou obchodného; tlač, tlačenie; meteorologické informácie; predpovede počasia; informácie o móde; pomoc pri výbere povolania; reportérske služby; spravodajské služby, zabezpečovanie ubytovania v hoteloch, penziónoch a iných ubytovacích zariadeniach, poradenské služby týkajúce sa služieb uvedených v triede 38, 41 a 42.

(540) Ako chutí svet

(731) Slovenská televízna spoločnosť, s. r. o., Blatné 18, 900 82 Blatné, SK;

(740) Fajnorová Mária, Ing., Bratislava, SK;

(210) 3495-2001

(220) 22.11.2001

7 (511) 38, 41, 42

(511) 38 - Televízne vysielanie všetkých druhov programov, informačné kancelárie; tlačové kancelárie; prenájom prístrojov na prenos správ; poskytovanie audiotextových telekomunikačných služieb.

41 - Výroba televíznych programov; výroba publicistických, spravodajských, zábavných a vzdelávacích programov; organizovanie zábavných, kultúrnych, športových a vzdelávacích podujatí; organizovanie vedomostných alebo zábavných súťaží; organizovanie plesov; organizovanie súťaží krásy; rezervácia vstupeniek; zábavné parky; požičiavanie filmových premietacích prístrojov a príslušenstva; služby filmových a nahrávacích štúdií; prenájom dekorácií; zverejňovanie textov okrem reklamných; vydávanie textov s výnimkou reklamných alebo náborových; prenájom audionahrávok; požičiavanie filmov; filmová tvorba; služby agentúr sprostredkovávajúcich divadelných, koncertných a varietných umelcov; vydávanie kníh, časopisov, novín a iných periodických publikácií; divadelné predstavenia; výroba divadelných alebo iných predstavení; televízna zábava; prenájom divadelných dekorácií; umelecké módné agentúry; výchovno-zábavné klubové služby; organizovanie a vedenie kolokvií; organizovanie a vedenie konferencií; organizovanie a vedenie kongresov; informácie o výchove a vzdelávaní; informácie o možnostiach rozptýlenia; informácie o možnostiach zábavy; organizovanie kultúrnych alebo vzdelávacích výstav; služby klubov zdravia; služby a zábava poskytované v prázdninových táboroch; organizovanie lotérií, organizovanie živých vystúpení; živé predstavenie; plánovanie a organizovanie večierkov; služby nahrávacích štúdií; prenájom videopások; organizovanie a vedenie seminárov; organizovanie a vedenie sympózií; výroba videofilmov; strihanie videopások.

42 - Usporadúvanie a prevádzkovanie výstav; zoznamovacie služby; odborné poradenstvo s výnimkou obchodného; tlač, tlačenie; meteorologické informácie; predpovede počasia; informácie o móde; pomoc pri výbere povolania; reportérske služby; spravodajské služby, zabezpečovanie ubytovania v hoteloch, penziónoch

a iných ubytovacích zariadeniach, poradenské služby týkajúce sa služieb uvedených v triede 38, 41 a 42.

(540) **VIL**Omeniny

(731) Slovenská televízna spoločnosť, s. r. o., Blatné 18, 900 82 Blatné, SK;

(740) Fajnorová Mária, Ing., Bratislava, SK;

(210) **3496-2001**

(220) 22.11.2001

7 (511) 38, 41, 42

(511) 38 - Televízne vysielanie všetkých druhov programov, informačné kancelárie; tlačové kancelárie; prenájom prístrojov na prenos správ; poskytovanie audiotextových telekomunikačných služieb.

41 - Výroba televíznych programov; výroba publicistických, spravodajských, zábavných a vzdelávacích programov; organizovanie zábavných, kultúrnych, športových a vzdelávacích podujatí; organizovanie vedomostných alebo zábavných súťaží; organizovanie plesov; organizovanie súťaží krásy; rezervácia vstupeniek; zábavné parky; požičiavanie filmových premietacích prístrojov a príslušenstva; služby filmových a nahrávacích štúdií; prenájom dekorácií; zverejňovanie textov okrem reklamných; vydávanie textov s výnimkou reklamných alebo náborových; prenájom audionahrávok; požičiavanie filmov; filmová tvorba; služby agentúr sprostredkovávajúcich divadelných, koncertných a varietných umelcov; vydávanie kníh, časopisov, novín a iných periodických publikácií; divadelné predstavenia; výroba divadelných alebo iných predstavení; televízna zábava; prenájom divadelných dekorácií; umelecké módné agentúry; výchovno-zábavné klubové služby; organizovanie a vedenie kolokvií; organizovanie a vedenie konferencií; organizovanie a vedenie kongresov; informácie o výchove a vzdelávaní; informácie o možnostiach rozptýlenia; informácie o možnostiach zábavy; organizovanie kultúrnych alebo vzdelávacích výstav; služby klubov zdravia; služby a zábava poskytované v prázdninových táboroch; organizovanie lotérií, organizovanie živých vystúpení; živé predstavenie; plánovanie a organizovanie večierkov; služby nahrávacích štúdií; prenájom videopások; organizovanie a vedenie seminárov; organizovanie a vedenie sympózií; výroba videofilmov; strihanie videopások.

42 - Usporiadúvanie a prevádzkovanie výstav; zoznamovacie služby; odborné poradenstvo s výnimkou obchodného; tlač, tlačenie; meteorologické informácie; predpovede počasia; informácie o móde; pomoc pri výbere povolania; reportérske služby; spravodajské služby, zabezpečovanie ubytovania v hoteloch, penziónoch a iných ubytovacích zariadeniach, poradenské služby týkajúce sa služieb uvedených v triede 38, 41 a 42.

(540) **Cestoviny**

(731) Slovenská televízna spoločnosť, s. r. o., Blatné 18, 900 82 Blatné, SK;

(740) Fajnorová Mária, Ing., Bratislava, SK;

(210) **3497-2001**

(220) 22.11.2001

7 (511) 38, 41, 42

(511) 38 - Televízne vysielanie všetkých druhov programov, informačné kancelárie; tlačové kancelárie; prenájom prístrojov na prenos správ; poskytovanie audiotextových telekomunikačných služieb.

41 - Výroba televíznych programov; výroba publicistických, spravodajských, zábavných a vzdelávacích programov; organizovanie zábavných, kultúrnych, športových a vzdelávacích podujatí; organizovanie vedomostných alebo zábavných súťaží; organizovanie plesov; organizovanie súťaží krásy; rezervácia vstupeniek; zábavné parky; požičiavanie filmových premietacích prístrojov a príslušenstva; služby filmových a nahrávacích štúdií; prenájom dekorácií; zverejňovanie textov okrem reklamných; vydávanie textov s výnimkou reklamných alebo náborových; prenájom audionahrávok; požičiavanie filmov; filmová tvorba; služby agentúr sprostredkovávajúcich divadelných, koncertných a varietných umelcov; vydávanie kníh, časopisov, novín a iných periodických publikácií; divadelné predstavenia; výroba divadelných alebo iných predstavení; televízna zábava; prenájom divadelných dekorácií; umelecké módné agentúry; výchovno-zábavné klubové služby; organizovanie a vedenie kolokvií; organizovanie a vedenie konferencií; organizovanie a vedenie kongresov; informácie o výchove a vzdelávaní; informácie o možnostiach rozptýlenia; informácie o možnostiach zábavy; organizovanie kultúrnych alebo vzdelávacích výstav; služby klubov zdravia; služby a zábava poskytované v prázdninových táboroch; organizovanie lotérií, organizovanie živých vystúpení; živé predstavenie; plánovanie a organizovanie večierkov; služby nahrávacích štúdií; prenájom videopások; organizovanie a vedenie seminárov; organizovanie a vedenie sympózií; výroba videofilmov; strihanie videopások.

42 - Usporiadúvanie a prevádzkovanie výstav; zoznamovacie služby; odborné poradenstvo s výnimkou obchodného; tlač, tlačenie; meteorologické informácie; predpovede počasia; informácie o móde; pomoc pri výbere povolania; reportérske služby; spravodajské služby, zabezpečovanie ubytovania v hoteloch, penziónoch a iných ubytovacích zariadeniach, poradenské služby týkajúce sa služieb uvedených v triede 38, 41 a 42.

(540) **Láskanie**

(731) Slovenská televízna spoločnosť, s. r. o., Blatné 18, 900 82 Blatné, SK;

(740) Fajnorová Mária, Ing., Bratislava, SK;

(210) **3498-2001**

(220) 22.11.2001

7 (511) 38, 41, 42

(511) 38 - Televízne vysielanie všetkých druhov programov, informačné kancelárie; tlačové kancelárie; prenájom prístrojov na prenos správ; poskytovanie audiotextových telekomunikačných služieb.

41 - Výroba televíznych programov; výroba publicistických, spravodajských, zábavných

a vzdelávacích programov; organizovanie zábavných, kultúrnych, športových a vzdelávacích podujatí; organizovanie vedomostných alebo zábavných súťaží; organizovanie plesov; organizovanie súťaží krásy; rezervácia vstupeniek; zábavné parky; požičiavanie filmových premietacích prístrojov a príslušenstva; služby filmových a nahrávacích štúdií; prenájom dekorácií; zverejňovanie textov okrem reklamných; vydávanie textov s výnimkou reklamných alebo náborových; prenájom audionahrávok; požičiavanie filmov; filmová tvorba; služby agentúr sprostredkovávajúcich divadelných, koncertných a varietných umelcov; vydávanie kníh, časopisov, novín a iných periodických publikácií; divadelné predstavenia; výroba divadelných alebo iných predstavení; televízna zábava; prenájom divadelných dekorácií; umelecké módné agentúry; výchovno-zábavné klubové služby; organizovanie a vedenie kolokvií; organizovanie a vedenie konferencií; organizovanie a vedenie kongresov; informácie o výchove a vzdelávaní; informácie o možnostiach rozptýlenia; informácie o možnostiach zábavy; organizovanie kultúrnych alebo vzdelávacích výstav; služby klubov zdravia; služby a zábava poskytované v prázdninových táboroch; organizovanie lotérií, organizovanie živých vystúpení; živé predstavenie; plánovanie a organizovanie večierok; služby nahrávacích štúdií; prenájom videopások; organizovanie a vedenie seminárov; organizovanie a vedenie sympózií; výroba videofilmov; strihanie videopások.

42 - Usporiadávanie a prevádzkovanie výstav; zoznamovacie služby; odborné poradenstvo s výnimkou obchodného; tlač, tlačenie; meteorologické informácie; predpovede počasia; informácie o móde; pomoc pri výbere povolania; reportérske služby; spravodajské služby, zabezpečovanie ubytovania v hoteloch, penziónoch a iných ubytovacích zariadeniach, poradenské služby týkajúce sa služieb uvedených v triede 38, 41 a 42.

(540) Srdcové záležitosti

(731) Slovenská televízna spoločnosť, s. r. o., Blatné 18, 900 82 Blatné, SK;

(740) Fajnorová Mária, Ing., Bratislava, SK;

(210) 3499-2001

(220) 22.11.2001

7 (511) 38, 41, 42

(511) 38 - Televízne vysielanie všetkých druhov programov, informačné kancelárie; tlačové kancelárie; prenájom prístrojov na prenos správ; poskytovanie audiotextových telekomunikačných služieb.

41 - Výroba televíznych programov; výroba publicistických, spravodajských, zábavných a vzdelávacích programov; organizovanie zábavných, kultúrnych, športových a vzdelávacích podujatí; organizovanie vedomostných alebo zábavných súťaží; organizovanie plesov; organizovanie súťaží krásy; rezervácia vstupeniek; zábavné parky; požičiavanie filmových premietacích prístrojov a príslušenstva; služby filmových a nahrávacích štúdií; prenájom dekorácií; zverejňovanie textov okrem reklamných; vydávanie textov s výnimkou reklamných alebo náborových;

vých; prenájom audionahrávok; požičiavanie filmov; filmová tvorba; služby agentúr sprostredkovávajúcich divadelných, koncertných a varietných umelcov; vydávanie kníh, časopisov, novín a iných periodických publikácií; divadelné predstavenia; výroba divadelných alebo iných predstavení; televízna zábava; prenájom divadelných dekorácií; umelecké módné agentúry; výchovno-zábavné klubové služby; organizovanie a vedenie kolokvií; organizovanie a vedenie konferencií; organizovanie a vedenie kongresov; informácie o výchove a vzdelávaní; informácie o možnostiach rozptýlenia; informácie o možnostiach zábavy; organizovanie kultúrnych alebo vzdelávacích výstav; služby klubov zdravia; služby a zábava poskytované v prázdninových táboroch; organizovanie lotérií, organizovanie živých vystúpení; živé predstavenie; plánovanie a organizovanie večierok; služby nahrávacích štúdií; prenájom videopások; organizovanie a vedenie seminárov; organizovanie a vedenie sympózií; výroba videofilmov; strihanie videopások.

42 - Usporiadávanie a prevádzkovanie výstav; zoznamovacie služby; odborné poradenstvo s výnimkou obchodného; tlač, tlačenie; meteorologické informácie; predpovede počasia; informácie o móde; pomoc pri výbere povolania; reportérske služby; spravodajské služby, zabezpečovanie ubytovania v hoteloch, penziónoch a iných ubytovacích zariadeniach, poradenské služby týkajúce sa služieb uvedených v triede 38, 41 a 42.

(540) Na streche

(731) Slovenská televízna spoločnosť, s. r. o., Blatné 18, 900 82 Blatné, SK;

(740) Fajnorová Mária, Ing., Bratislava, SK;

(210) 3500-2001

(220) 22.11.2001

7 (511) 38, 41, 42

(511) 38 - Televízne vysielanie všetkých druhov programov, informačné kancelárie; tlačové kancelárie; prenájom prístrojov na prenos správ; poskytovanie audiotextových telekomunikačných služieb.

41 - Výroba televíznych programov; výroba publicistických, spravodajských, zábavných a vzdelávacích programov; organizovanie zábavných, kultúrnych, športových a vzdelávacích podujatí; organizovanie vedomostných alebo zábavných súťaží; organizovanie plesov; organizovanie súťaží krásy; rezervácia vstupeniek; zábavné parky; požičiavanie filmových premietacích prístrojov a príslušenstva; služby filmových a nahrávacích štúdií; prenájom dekorácií; zverejňovanie textov okrem reklamných; vydávanie textov s výnimkou reklamných alebo náborových; prenájom audionahrávok; požičiavanie filmov; filmová tvorba; služby agentúr sprostredkovávajúcich divadelných, koncertných a varietných umelcov; vydávanie kníh, časopisov, novín a iných periodických publikácií; divadelné predstavenia; výroba divadelných alebo iných predstavení; televízna zábava; prenájom divadelných dekorácií; umelecké módné agentúry; výchovno-zábavné klubové služby; organizovanie a vedenie kolokvií; organizovanie a vedenie kon-

ferencií; organizovanie a vedenie kongresov; informácie o výchove a vzdelávaní; informácie o možnostiach rozptýlenia; informácie o možnostiach zábavy; organizovanie kultúrnych alebo vzdelávacích výstav; služby klubov zdravia; služby a zábava poskytované v prázdninových táboroch; organizovanie lotérií, organizovanie živých vystúpení; živé predstavenie; plánovanie a organizovanie večierkov; služby nahrávacích štúdií; prenájom videopások; organizovanie a vedenie seminárov; organizovanie a vedenie sympózií; výroba videofilmov; strihanie videopások.

42 - Usporadúvanie a prevádzkovanie výstav; zoznamovacie služby; odborné poradenstvo s výnimkou obchodného; tlač, tlačenie; meteorologické informácie; predpovede počasia; informácie o móde; pomoc pri výbere povolania; reportérske služby; spravodajské služby, zabezpečovanie ubytovania v hoteloch, penziónoch a iných ubytovacích zariadeniach, poradenské služby týkajúce sa služieb uvedených v triede 38, 41 a 42.

(540) **Chut'ovky**

(731) Slovenská televízna spoločnosť, s. r. o., Blatné 18, 900 82 Blatné, SK;

(740) Fajnorová Mária, Ing., Bratislava, SK;

(210) **3501-2001**

(220) 22.11.2001

7 (511) **38, 41, 42**

(511) 38 - Televízne vysielanie všetkých druhov programov, informačné kancelárie; tlačové kancelárie; prenájom prístrojov na prenos správ; poskytovanie audiotextových telekomunikačných služieb.

41 - Výroba televíznych programov; výroba publicistických, spravodajských, zábavných a vzdelávacích programov; organizovanie zábavných, kultúrnych, športových a vzdelávacích podujatí; organizovanie vedomostných alebo zábavných súťaží; organizovanie plesov; organizovanie súťaží krásy; rezervácia vstupeniek; zábavné parky; požičiavanie filmových premietacích prístrojov a príslušenstva; služby filmových a nahrávacích štúdií; prenájom dekorácií; zverejňovanie textov okrem reklamných; vydávanie textov s výnimkou reklamných alebo náborových; prenájom audionahrávok; požičiavanie filmov; filmová tvorba; služby agentúr sprostredkovávajúcich divadelných, koncertných a varietných umelcov; vydávanie kníh, časopisov, novín a iných periodických publikácií; divadelné predstavenia; výroba divadelných alebo iných predstavení; televízna zábava; prenájom divadelných dekorácií; umelecké módné agentúry; výchovno-zábavné klubové služby; organizovanie a vedenie kolokvií; organizovanie a vedenie konferencií; organizovanie a vedenie kongresov; informácie o výchove a vzdelávaní; informácie o možnostiach rozptýlenia; informácie o možnostiach zábavy; organizovanie kultúrnych alebo vzdelávacích výstav; služby klubov zdravia; služby a zábava poskytované v prázdninových táboroch; organizovanie lotérií, organizovanie živých vystúpení; živé predstavenie; plánovanie a organizovanie večierkov; služby nahrávacích štúdií; prenájom videopások; organizovanie

a vedenie seminárov; organizovanie a vedenie sympózií; výroba videofilmov; strihanie videopások.

42 - Usporadúvanie a prevádzkovanie výstav; zoznamovacie služby; odborné poradenstvo s výnimkou obchodného; tlač, tlačenie; meteorologické informácie; predpovede počasia; informácie o móde; pomoc pri výbere povolania; reportérske služby; spravodajské služby, zabezpečovanie ubytovania v hoteloch, penziónoch a iných ubytovacích zariadeniach, poradenské služby týkajúce sa služieb uvedených v triede 38, 41 a 42.

(540) **Hviezda**

(731) Slovenská televízna spoločnosť, s. r. o., Blatné 18, 900 82 Blatné, SK;

(740) Fajnorová Mária, Ing., Bratislava, SK;

(210) **3502-2001**

(220) 22.11.2001

7 (511) **38, 41, 42**

(511) 38 - Televízne vysielanie všetkých druhov programov, informačné kancelárie; tlačové kancelárie; prenájom prístrojov na prenos správ; poskytovanie audiotextových telekomunikačných služieb.

41 - Výroba televíznych programov; výroba publicistických, spravodajských, zábavných a vzdelávacích programov; organizovanie zábavných, kultúrnych, športových a vzdelávacích podujatí; organizovanie vedomostných alebo zábavných súťaží; organizovanie plesov; organizovanie súťaží krásy; rezervácia vstupeniek; zábavné parky; požičiavanie filmových premietacích prístrojov a príslušenstva; služby filmových a nahrávacích štúdií; prenájom dekorácií; zverejňovanie textov okrem reklamných; vydávanie textov s výnimkou reklamných alebo náborových; prenájom audionahrávok; požičiavanie filmov; filmová tvorba; služby agentúr sprostredkovávajúcich divadelných, koncertných a varietných umelcov; vydávanie kníh, časopisov, novín a iných periodických publikácií; divadelné predstavenia; výroba divadelných alebo iných predstavení; televízna zábava; prenájom divadelných dekorácií; umelecké módné agentúry; výchovno-zábavné klubové služby; organizovanie a vedenie kolokvií; organizovanie a vedenie konferencií; organizovanie a vedenie kongresov; informácie o výchove a vzdelávaní; informácie o možnostiach rozptýlenia; informácie o možnostiach zábavy; organizovanie kultúrnych alebo vzdelávacích výstav; služby klubov zdravia; služby a zábava poskytované v prázdninových táboroch; organizovanie lotérií, organizovanie živých vystúpení; živé predstavenie; plánovanie a organizovanie večierkov; služby nahrávacích štúdií; prenájom videopások; organizovanie a vedenie seminárov; organizovanie a vedenie sympózií; výroba videofilmov; strihanie videopások.

42 - Usporadúvanie a prevádzkovanie výstav; zoznamovacie služby; odborné poradenstvo s výnimkou obchodného; tlač, tlačenie; meteorologické informácie; predpovede počasia; informácie o móde; pomoc pri výbere povolania; reportérske služby; spravodajské služby, zabezpečovanie ubytovania v hoteloch, penziónoch

a iných ubytovacích zariadeniach, poradenské služby týkajúce sa služieb uvedených v triede 38, 41 a 42.

(540) Klebetník

(731) Slovenská televízna spoločnosť, s. r. o., Blatné 18, 900 82 Blatné, SK;

(740) Fajnorová Mária, Ing., Bratislava, SK;

(210) 3503-2001

(220) 22.11.2001

7 (511) 38, 41, 42

(511) 38 - Televízne vysielanie všetkých druhov programov, informačné kancelárie; tlačové kancelárie; prenájom prístrojov na prenos správ; poskytovanie audiotextových telekomunikačných služieb.

41 - Výroba televíznych programov; výroba publicistických, spravodajských, zábavných a vzdelávacích programov; organizovanie zábavných, kultúrnych, športových a vzdelávacích podujatí; organizovanie vedomostných alebo zábavných súťaží; organizovanie plesov; organizovanie súťaží krásy; rezervácia vstupeniek; zábavné parky; požíčovanie filmových premietacích prístrojov a príslušenstva; služby filmových a nahrávacích štúdií; prenájom dekorácií; zverejňovanie textov okrem reklamných; vydávanie textov s výnimkou reklamných alebo náborových; prenájom audionahrávok; požíčovanie filmov; filmová tvorba; služby agentúr sprostredkujúcich divadelných, koncertných a varietných umelcov; vydávanie kníh, časopisov, novín a iných periodických publikácií; divadelné predstavenia; výroba divadelných alebo iných predstavení; televízna zábava; prenájom divadelných dekorácií; umelecké módné agentúry; výchovno-zábavné klubové služby; organizovanie a vedenie kolokvií; organizovanie a vedenie konferencií; organizovanie a vedenie kongresov; informácie o výchove a vzdelávaní; informácie o možnostiach rozptýlenia; informácie o možnostiach zábavy; organizovanie kultúrnych alebo vzdelávacích výstav; služby klubov zdravia; služby a zábava poskytované v prázdninových táboroch; organizovanie lotérií, organizovanie živých vystúpení; živé predstavenie; plánovanie a organizovanie večierok; služby nahrávacích štúdií; prenájom videopások; organizovanie a vedenie seminárov; organizovanie a vedenie sympózií; výroba videofilmov; strihanie videopások.

42 - Usporadúvanie a prevádzkovanie výstav; zoznamovacie služby; odborné poradenstvo s výnimkou obchodného; tlač, tlačenie; meteorologické informácie; predpovede počasia; informácie o móde; pomoc pri výbere povolania; reportérske služby; spravodajské služby, zabezpečovanie ubytovania v hoteloch, penziónoch a iných ubytovacích zariadeniach, poradenské služby týkajúce sa služieb uvedených v triede 38, 41 a 42.

(540) Zahod' starosti

(731) Slovenská televízna spoločnosť, s. r. o., Blatné 18, 900 82 Blatné, SK;

(740) Fajnorová Mária, Ing., Bratislava, SK;

(210) 3524-2001

(220) 26.11.2001

7 (511) 5, 32

(511) 5 - Minerálne vody na liečenie; soli minerálnych vôd; dietetické nápoje upravené na lekárske účely; liečivé nápoje.

32 - Nápoje izotonické; nápoje z nealkoholických štiav; prípravky na výrobu nápojov; príchuti na výrobu nápojov; sirupy na výrobu nápojov; vody (nápoje); minerálne vody vrátane ochutených a sytených; prípravky na výrobu minerálnych vôd; stolové vody; sóda; nealkoholické nápoje sytené aj nesýtené; pastilky na výrobu šumivých nápojov.

(540)

SANTOVKA

(731) Západoslenské žriedla, a. s., Parková 181, 935 87 Santovka, SK;

(740) Holakovský Štefan, Ing., Bratislava, SK;

(210) 3538-2001

(220) 28.11.2001

7 (511) 16, 35, 41

(511) 16 - Tlačoviny, časopisy, periodiká a knihy, knižárske výrobky, fotografie, papier a výrobky z papiera.

35 - Vydávanie reklamných alebo náborových textov.

41 - Vydávanie textov s výnimkou reklamných alebo náborových.

(540)

DEFILÉ

(731) DobaPre, s. r. o., Hrachová 36, 820 15 Bratislava, SK;

(210) 3539-2001

(220) 28.11.2001

7 (511) 35, 37, 41

(511) 35 - Inzertná a reklamná činnosť a poskytovanie pomoci pri prevádzke obchodu, sprostredkovanie kúpy a predaja tovarov a služieb (prenájom reklamných materiálov, prenájom reklamného času vo všetkých komunikačných médiách, prenájom reklamných priestorov, podpora predaja, rozširovanie reklamných alebo inzertných oznamov), reklamná, propagačná a výstavnícka činnosť (na obchodné a reklamné účely), obchodné poradenstvo (marketing), prieskum trhu, vydávanie reklamných alebo náborových textov.

37 - Stavby a opravy, sprostredkovanie kúpy, predaja a prenájmu nehnuteľností, montáž, oprava a údržba vyhradených elektrických zariadení, montáž, oprava a údržba telekomunikačných zariadení.

41 - Výchovná a zábavná činnosť, vydávanie textov s výnimkou reklamných alebo náborových, organizovanie kultúrnych, kultúrno-spoločenských a umeleckých podujatí.

(540)



(731) DobaPre, s. r. o., Hrachová 36, 820 15 Bratislava, SK;

(210) 3550-2001

(220) 28.11.2001

7 (511) 19, 35, 36, 37, 40, 42

(511) 19 - Kamenárske výrobky, drvené kamenivo, lomový kameň; prírodný štrkopiesok.

35 - Sprostredkovanie obchodu s tovarom, obchodné alebo podnikateľské poradenstvo.

36 - Realitná činnosť, sprostredkovanie nákupu, predaja a prenájmu nehnuteľností.

37 - Činnosť vykonávaná bankským spôsobom; ťažba piesku a štrkopieskov; podzemné práce vykonávané bankským spôsobom, najmä hĺbenie jám a jamníc, razenie štôlní a tunelov, ako aj iných podzemných priestorov; práce na zabezpečenie stability podzemných priestorov; zemné práce vykonávané strojmi a s použitím výbušnín; strojové vrtanie studní a vrty na iné účely ako činnosti, ktoré sú predmetom banskej činnosti (vylúčené z režimu podnikania) a činnosti uvedené v § 3 písm. a) až g) Banského zákona; stavebné práce na sprístupňovaní jaskýň a na ich udržiavaní v bezpečnom stave.

40 - Spracovanie a úprava prírodného kameňa; kamenárska výroba, úprava a zošľachtovanie pieskov a štrkopieskov.

42 - Technické poradenstvo, právne poradenstvo, poradenská činnosť vo výstavbe.

(540) VÝCHODOSLOVENSKÉ KAMEŇOLOMY

(731) Východoslovenské kameňolomy, s. r. o., Žižkova 6, 040 01 Košice, SK;

(740) Lobodová Dagmar, Ing., Košice, SK;

(210) 3561-2001

(220) 29.11.2001

(310) 170279

(320) 03.08.2001

(330) CZ

7 (511) 9, 16, 35, 41, 42

(511) 9 - Nosiče informácií, najmä so záznamom obrazu a zvuku; dáta, databázy a iné informačné produkty na magnetických nosičoch a v elektronických, dátových, informačných a telekomunikačných sieťach; multimediálne aplikácie, najmä elektronické časopisy, elektronické periodiká a knihy v elektronickej podobe; softvér pre počítače.

16 - Tlačoviny všetkých druhov, periodická a neperiodická tlač, najmä časopisy, noviny, knihy, prospekty, plagáty, fotografie, pohľadnice, korešpondenčné lístky, listový papier, kalendáre; knihárske výrobky; propagačné materiály a predmety z papiera a plastických hmôt patriace do triedy 16, najmä brožúry, letáky, obtačky, pexesá; obalový materiál z papiera a plastických hmôt patriaci do triedy 16; tlačiarenské typy a štočky; ozdobné predmety z papiera patriace do triedy 16.

35 - Reklamná, inzertná a propagačná činnosť; informačné kancelárie komerčné; informačné služby v oblasti propagácie, inzercie a marketingu; prieskum trhu a marketing; obchodné zastúpenie tuzemských a zahraničných firiem; obchodné a podnikateľské informácie; poradenské služby v obchode; usporadúvanie reklamných a obchodných výstav a predvážacích akcií tovarov a služieb; rozširovanie vzoriek na reklamné účely; maloobchodné služby v odbore polygrafie; vydávanie reklamných materiálov; rozmnožovacie služby; sprostredkovanie v uvedených službách; sprostredkovanie v oblasti obchodu s tovarmi.

41 - Nakladateľská, vydavateľská činnosť v odbore zábavných, odborných, spravodajských a vzdelávacích tlačovín, publikácií, správ a informácií, zvukových, textových a audiovizuálnych nosičov vrátane multimediálnych aplikácií; produkčná a agentúrna činnosť v oblasti zábavy, výchovy a kultúry; usporadúvanie zábavných súťaží, záujmových klubov a spoločenských akcií; usporadúvanie spoločenských módných prehliadok; informačné, konzultačné, obstarávateľské a sprostredkovateľské služby v odbore nakladateľskej a vydavateľskej činnosti, produkčnej a agentúrnej činnosti v oblasti zábavy, kultúry a výchovy.

42 - Polygrafické služby všetkých druhov patriace do triedy 42, najmä tlačiarne služby; odborné, poradenské a sprostredkovateľské služby v odbore polygrafie; tvorba počítačových programov vrátane počítačovej grafiky.

(540) CHVILKA

(731) EUROPRESS, k. s., Viktora Huga 6, 150 00 Praha 5, CZ;

(740) Hojčuš Peter, Ing., Bratislava, SK;

(210) 3562-2001

(220) 29.11.2001

(310) 173660

(320) 12.11.2001

(330) CZ

7 (511) 9, 16, 35, 41, 42

(511) 9 - Nosiče informácií, najmä so záznamom obrazu a zvuku; dáta, databázy a iné informačné produkty na magnetických nosičoch a v elektronických, dátových, informačných a telekomunikačných sieťach; multimediálne aplikácie, najmä elektronické časopisy, elektronické periodiká a knihy v elektronickej podobe; softvér pre počítače.

16 - Tlačoviny všetkých druhov, periodická a neperiodická tlač, najmä časopisy, noviny, knihy, prospekty, plagáty, fotografie, pohľadnice, korešpondenčné lístky, listový papier, kalendáre; knihárske výrobky; propagačné materiály a predmety z papiera a plastických hmôt patriace do triedy 16, najmä brožúry, letáky, obtačky, pexesá; obalový materiál z papiera a plastických hmôt patriaci do triedy 16; tlačiarenské typy a štočky; ozdobné predmety z papiera patriace do triedy 16.

35 - Reklamná, inzertná a propagačná činnosť; informačné kancelárie komerčné; informačné služby v oblasti propagácie, inzercie a marketingu; prieskum trhu a marketing; obchodné zastúpenie tuzemských a zahraničných firiem; ob-

chodné a podnikateľské informácie; poradenské služby v obchode; usporadúvanie reklamných a obchodných výstav a predvádzacích akcií tovarov a služieb; rozširovanie vzoriek na reklamné účely; maloobchodné služby v odbore polygrafie; vydávanie reklamných materiálov; rozmnožovacie služby; sprostredkovanie v uvedených službách; sprostredkovanie v oblasti obchodu s tovarmi.

41 - Nakladateľská, vydavateľská činnosť v odbore zábavných, odborných, spravodajských a vzdelávacích tlačovín, publikácií, správ a informácií, zvukových, textových a audiovizuálnych nosičov vrátane multimediálnych aplikácií; produkčná a agentúrna činnosť v oblasti zábavy, výchovy a kultúry; usporadúvanie zábavných súťaží, záujmových klubov a spoločenských akcií; usporadúvanie spoločenských módnych prehliadok; informačné, konzultačné, obstarávateľské a sprostredkovateľské služby v odbore nakladateľskej a vydavateľskej činnosti a produkčnej a agentúrnej činnosti v oblasti zábavy, kultúry a výchovy.

42 - Polygrafické služby všetkých druhov patriace do triedy 42, najmä tlačiarne služby; odborné, poradenské a sprostredkovateľské služby v odbore polygrafie; tvorba počítačových programov vrátane počítačovej grafiky.9 - Nosiče informácií, najmä so záznamom obrazu a zvuku; dáta, databázy a iné informačné produkty na magnetických nosičoch a v elektronických, dátových, informačných a telekomunikačných sieťach; multimediálne aplikácie, najmä elektronické časopisy, elektronické periodiká a knihy v elektronickej podobe; softvér pre počítače.

16 - Tlačoviny všetkých druhov, periodická a neperiodická tlač, najmä časopisy, noviny, knihy, prospekty, plagáty, fotografie, pohľadnice, korešpondenčné lístky, listový papier, kalendáre; knižárske výrobky; propagačné materiály a predmety z papiera a plastických hmôt patriace do triedy 16, najmä brožúry, letáky, oblačky, pexesá; obalový materiál z papiera a plastických hmôt patriaci do triedy 16; tlačiarenské typy a štočky; ozdobné predmety z papiera patriace do triedy 16.

35 - Reklamná, inzertná a propagačná činnosť; informačné kancelárie komerčné; informačné služby v oblasti propagácie, inzercie a marketingu; prieskum trhu a marketing; obchodné zastúpenie tuzemských a zahraničných firiem; obchodné a podnikateľské informácie; poradenské služby v obchode; usporadúvanie reklamných a obchodných výstav a predvádzacích akcií tovarov a služieb; rozširovanie vzoriek na reklamné účely; maloobchodné služby v odbore polygrafie; vydávanie reklamných materiálov; rozmnožovacie služby; sprostredkovanie v uvedených službách; sprostredkovanie v oblasti obchodu s tovarmi.

41 - Nakladateľská, vydavateľská činnosť v odbore zábavných, odborných, spravodajských a vzdelávacích tlačovín, publikácií, správ a informácií, zvukových, textových a audiovizuálnych nosičov vrátane multimediálnych aplikácií; produkčná a agentúrna činnosť v oblasti zábavy, výchovy a kultúry; usporadúvanie zábavných súťaží, záujmových klubov a spoločenských akcií; usporadúvanie spoločenských módnych prehliadok; informačné, konzultačné, obstarávateľské

a sprostredkovateľské služby v odbore nakladateľskej a vydavateľskej činnosti a produkčnej a agentúrnej činnosti v oblasti zábavy, kultúry a výchovy.

42 - Polygrafické služby všetkých druhov patriace do triedy 42, najmä tlačiarne služby; odborné, poradenské a sprostredkovateľské služby v odbore polygrafie; tvorba počítačových programov vrátane počítačovej grafiky.9 - Nosiče informácií, najmä so záznamom obrazu a zvuku; dáta, databázy a iné informačné produkty na magnetických nosičoch a v elektronických, dátových, informačných a telekomunikačných sieťach; multimediálne aplikácie, najmä elektronické časopisy, elektronické periodiká a knihy v elektronickej podobe; softvér pre počítače.

16 - Tlačoviny všetkých druhov, periodická a neperiodická tlač, najmä časopisy, noviny, knihy, prospekty, plagáty, fotografie, pohľadnice, korešpondenčné lístky, listový papier, kalendáre; knižárske výrobky; propagačné materiály a predmety z papiera a plastických hmôt patriace do triedy 16, najmä brožúry, letáky, oblačky, pexesá; obalový materiál z papiera a plastických hmôt patriaci do triedy 16; tlačiarenské typy a štočky; ozdobné predmety z papiera patriace do triedy 16.

35 - Reklamná, inzertná a propagačná činnosť; informačné kancelárie komerčné; informačné služby v oblasti propagácie, inzercie a marketingu; prieskum trhu a marketing; obchodné zastúpenie tuzemských a zahraničných firiem; obchodné a podnikateľské informácie; poradenské služby v obchode; usporadúvanie reklamných a obchodných výstav a predvádzacích akcií tovarov a služieb; rozširovanie vzoriek na reklamné účely; maloobchodné služby v odbore polygrafie; vydávanie reklamných materiálov; rozmnožovacie služby; sprostredkovanie v uvedených službách; sprostredkovanie v oblasti obchodu s tovarmi.

41 - Nakladateľská, vydavateľská činnosť v odbore zábavných, odborných, spravodajských a vzdelávacích tlačovín, publikácií, správ a informácií, zvukových, textových a audiovizuálnych nosičov vrátane multimediálnych aplikácií; produkčná a agentúrna činnosť v oblasti zábavy, výchovy a kultúry; usporadúvanie zábavných súťaží, záujmových klubov a spoločenských akcií; usporadúvanie spoločenských módnych prehliadok; informačné, konzultačné, obstarávateľské a sprostredkovateľské služby v odbore nakladateľskej a vydavateľskej činnosti a produkčnej a agentúrnej činnosti v oblasti zábavy, kultúry a výchovy.

42 - Polygrafické služby všetkých druhov patriace do triedy 42, najmä tlačiarne služby; odborné, poradenské a sprostredkovateľské služby v odbore polygrafie; tvorba počítačových programov vrátane počítačovej grafiky.9 - Nosiče informácií, najmä so záznamom obrazu a zvuku; dáta, databázy a iné informačné produkty na magnetických nosičoch a v elektronických, dátových, informačných a telekomunikačných sieťach; multimediálne aplikácie, najmä elektronické časopisy, elektronické periodiká a knihy v elektronickej podobe; softvér pre počítače.

16 - Tlačoviny všetkých druhov, periodická a neperiodická tlač, najmä časopisy, noviny, knihy, prospekty, plagáty, fotografie, pohľadnice, ko-

rešpondenčné lístky, listový papier, kalendáre; knihárske výrobky; propagačné materiály a predmety z papiera a plastických hmôt patriace do triedy 16, najmä brožúry, letáky, obtačky, pexesá; obalový materiál z papiera a plastických hmôt patriaci do triedy 16; tlačiarenské typy a štočky; ozdobné predmety z papiera patriace do triedy 16.

35 - Reklamná, inzertná a propagačná činnosť; informačné kancelárie komerčné; informačné služby v oblasti propagácie, inzercie a marketingu; prieskum trhu a marketing; obchodné zastúpenie tuzemských a zahraničných firiem; obchodné a podnikateľské informácie; poradenské služby v obchode; usporadúvanie reklamných a obchodných výstav a predvážacích akcií tovarov a služieb; rozširovanie vzoriek na reklamné účely; maloobchodné služby v odbore polygrafie; vydávanie reklamných materiálov; rozmnožovacie služby; sprostredkovanie v uvedených službách; sprostredkovanie v oblasti obchodu s tovarmi.

41 - Nakladateľská, vydavateľská činnosť v odbore zábavných, odborných, spravodajských a vzdelávacích tlačovín, publikácií, správ a informácií, zvukových, textových a audiovizuálnych nosičov vrátane multimedialných aplikácií; produkčná a agentúrna činnosť v oblasti zábavy, výchovy a kultúry; usporadúvanie zábavných súťaží, záujmových klubov a spoločenských akcií; usporadúvanie spoločenských módnych prehliadok; informačné, konzultačné, obstarávateľské a sprostredkovateľské služby v odbore nakladateľskej a vydavateľskej činnosti, produkčnej a agentúrnej činnosti v oblasti zábavy, kultúry a výchovy.

42 - Polygrafické služby všetkých druhov patriace do triedy 42, najmä tlačiarne služby; odborné, poradenské a sprostredkovateľské služby v odbore polygrafie; tvorba počítačových programov vrátane počítačovej grafiky.

(540) ČAS NA LÁSKU

(731) EUROPRESS, k. s., Viktora Huga 6, 150 00 Praha 5, CZ;

(740) Hojčuš Peter, Ing., Bratislava, SK;

(210) 3564-2001

(220) 29.11.2001

(310) 174100

(320) 26.11.2001

(330) CZ

7 (511) 9, 16, 35, 41, 42

(511) 9 - Nosiče informácií, najmä so záznamom obrazu a zvuku; dáta, databázy a iné informačné produkty na magnetických nosičoch a v elektronických, dátových, informačných a telekomunikačných sieťach; multimedialne aplikácie, najmä elektronické časopisy, elektronické periodiká a knihy v elektronickej podobe; softvér pre počítače.

16 - Tlačoviny všetkých druhov, periodická a neperiodická tlač, najmä časopisy, noviny, knihy, prospekty, plagáty, fotografie, pohľadnice, korešpondenčné lístky, listový papier, kalendáre; knihárske výrobky; propagačné materiály a predmety z papiera a plastických hmôt patriace do triedy 16, najmä brožúry, letáky, obtačky, pexesá; obalový materiál z papiera a plastických

hmôt patriaci do triedy 16; tlačiarenské typy a štočky; ozdobné predmety z papiera patriace do triedy 16.

35 - Reklamná, inzertná a propagačná činnosť; informačné kancelárie komerčné; informačné služby v oblasti propagácie, inzercie a marketingu; prieskum trhu a marketing; obchodné zastúpenie tuzemských a zahraničných firiem; obchodné a podnikateľské informácie; poradenské služby v obchode; usporadúvanie reklamných a obchodných výstav a predvážacích akcií tovarov a služieb; rozširovanie vzoriek na reklamné účely; maloobchodné služby v odbore polygrafie; vydávanie reklamných materiálov; rozmnožovacie služby; sprostredkovanie v uvedených službách; sprostredkovanie v oblasti obchodu s tovarmi.

41 - Nakladateľská, vydavateľská činnosť v odbore zábavných, odborných, spravodajských a vzdelávacích tlačovín, publikácií, správ a informácií, zvukových, textových a audiovizuálnych nosičov vrátane multimedialných aplikácií; produkčná a agentúrna činnosť v oblasti zábavy, výchovy a kultúry; usporadúvanie zábavných súťaží, záujmových klubov a spoločenských akcií; usporadúvanie spoločenských módnych prehliadok; informačné, konzultačné, obstarávateľské a sprostredkovateľské služby v odbore nakladateľskej a vydavateľskej činnosti, produkčnej a agentúrnej činnosti v oblasti zábavy, kultúry a výchovy.

42 - Polygrafické služby všetkých druhov patriace do triedy 42, najmä tlačiarne služby; odborné, poradenské a sprostredkovateľské služby v odbore polygrafie; tvorba počítačových programov vrátane počítačovej grafiky.

(540) BRAVO HITS

(731) EUROPRESS, k. s., Viktora Huga 6, 150 00 Praha 5, CZ;

(740) Hojčuš Peter, Ing., Bratislava, SK;

(210) 3609-2001

(220) 29.11.2001

7 (511) 5, 31

(511) 5 - Veterinárne výrobky, výživové doplnky na ochranné a ochranno-liečebné účely, pre zvieratá. 31 - Krmivo pre zvieratá, prípravky kŕmnych aditív, kŕmne prísady a kŕmne zmesi na výživu zvierat.

(540)



(731) BIOFAKTORY PRAHA, spol. s r. o., Na Chvalce 2049, 193 00 Praha 9, CZ;

(740) Guniš Jaroslav, Mgr., Bratislava, SK;

(210) 3610-2001

(220) 29.11.2001

7 (511) 5, 31

(511) 5 - Veterinárne výrobky, výživové doplnky na ochranné a ochranno-liečebné účely, pre zvieratá. 31 - Krmivo pre zvieratá, prípravky kŕmnych aditív, kŕmne prísady a kŕmne zmesi na výživu zvierat.

(540)



(731) BIOFAKTORY PRAHA, spol. s r. o., Na Chvalce 2049, 193 00 Praha 9, CZ;

(740) Guniš Jaroslav, Mgr., Bratislava, SK;

(210) 3688-2001

(220) 07.12.2001

7 (511) 42

(511) 42 - Služby salónov krásy a služby súvisiace so starostlivosťou o pleť; služby zdravotnej starostlivosti v oblasti dermatológie a kozmetickej starostlivosti o pokožku; hygienická a kozmetická starostlivosť.

(540)

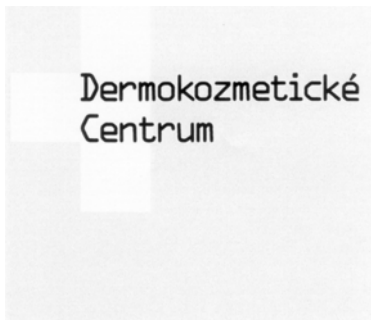

(591) šedá, čierna, biela

(731) L'OREAL S. A., 14 rue Royale, 75008 Paris, FR;

(740) Čechvalová Dagmar, Bratislava, SK;

(210) 3705-2001

(220) 10.12.2001

7 (511) 16, 35, 41

(511) 16 - Tlačoviny, časopisy, periodiká a knihy, obalové materiály z plastických hmôt patriace do triedy 16, tlačiarenské štočky, papier a výrobky z papiera.

35 - Vydávanie reklamných alebo náborových textov.

41 - Výchovná a zábavná činnosť, nakladateľská a vydavateľská činnosť s výnimkou vydávania reklamných alebo náborových textov.

(540)



(591) červená

(731) Burda Praha, spol. s r. o., Uruguayská 17, 120 00 Praha 2, CZ;

(740) Dudová Tatiana, Trenčín, SK;

(210) 3708-2001

(220) 10.12.2001

7 (511) 16, 35, 41

(511) 16 - Časopisy, formuláre, fotografie, grafické zobrazenia, katalógy, knihy, publikácie, tlačoviny, zoznamy.

35 - Analýzy nákladov, ekonomické prognózy, poskytovanie obchodných a podnikateľských informácií, pomoc pri riadení komerčných a priemyselných podnikov, marketingové štúdie, obchodný a podnikateľský prieskum, poradenstvo v podnikovom manažmente, posudzovanie efektívnosti prevádzky a racionalizácie práce, prieskum trhu, štatistické informácie, vzťahy s verejnosťou.

41 - Informácie o výchove a vzdelávaní, organizovanie a vedenie konferencií, organizovanie a vedenie kongresov, organizovanie a vedenie seminárov, organizovanie a vedenie sympózií, pedagogické informácie, výroba rozhlasových a televíznych programov, vydávanie kníh, vydávanie odborných textov, výroba videofilmov, vyučovanie, vzdelávanie.

(540)



(731) Slovenské centrum produktivity, Moyzesova 20, 010 26 Žilina, SK;

(210) 3710-2001

(220) 10.12.2001

(310) M200101199

(320) 09.07.2001

(330) EE

7 (511) 16

(511) 16 - Časopisy, knihy, noviny, brožúry, tlačoviny, hracie karty, obchodné karty/vizitky, ceruzky, guľôčkové perá, gumené, odstraňovače škvŕn, zmižky, huby/špongie a iné pomôcky na mazanie, zápisníky, zošity, diáre, puzdrá na perá, papiernické výrobky, škatule z papiera, obaly z papiera (napr. vrecia, vrecká, tašky), papier, tapety a papierové čalúny, tlačoviny, doklady a ďalšie výrobky z papiera, papierové transparenty, vlajočky a vlajky z papiera, fotografie, stojančeky na fotografie, lepidlá na kancelárske alebo domáce použitie, maliarske a kresliarske potreby, maliarske a kresliarske materiály, vnútorné/bytové akváriá a ich ornamentálne/dekoratívne príslušenstvo.

(540) Nintendo

(731) NINTENDO Co., Ltd., 11-1, Hokotate-cho, Kamitoba, Minami-ku, Kyoto-shi, Kyoto, JP;

(740) PATENTSERVIS BRATISLAVA, a. s., Bratislava, SK;

(210) 3723-2001

(220) 12.12.2001

7 (511) 30

(511) 30 - Trvanlivé pečivo, čokoládové a nečokoládové cukrovinky.

(540)



- (591) žltá, červená, oranžová, zelená, modrá, čierna, biela, fialová
 (731) Société des Produits Nestlé S. A., 1800 Vevey, CH;
 (740) Bachratá Magdaléna, Mgr., Bratislava, SK;

(540)



- (591) žltá, červená, oranžová, zelená, modrá, čierna, biela, fialová
 (731) Société des Produits Nestlé S. A., 1800 Vevey, CH;
 (740) Bachratá Magdaléna, Mgr., Bratislava, SK;

(210) 3724-2001

(220) 12.12.2001

7 (511) 30

- (511) 30 - Trvanlivé pečivo, čokoládové a nečokoládové cukrovinky.

(540)



- (591) žltá, červená, oranžová, zelená, modrá, čierna, biela, fialová
 (731) Société des Produits Nestlé S. A., 1800 Vevey, CH;
 (740) Bachratá Magdaléna, Mgr., Bratislava, SK;

(210) 3725-2001

(220) 12.12.2001

7 (511) 30

- (511) 30 - Trvanlivé pečivo, čokoládové a nečokoládové cukrovinky.

(540)



- (591) žltá, červená, oranžová, zelená, modrá, čierna, biela, fialová
 (731) Société des Produits Nestlé S. A., 1800 Vevey, CH;
 (740) Bachratá Magdaléna, Mgr., Bratislava, SK;

(210) 3726-2001

(220) 12.12.2001

7 (511) 30

- (511) 30 - Trvanlivé pečivo, čokoládové a nečokoládové cukrovinky.

(210) 3727-2001

(220) 12.12.2001

7 (511) 21

- (511) 21 - Zubné kefkы.

(540) COLGATE ACTIVE CLEAN

- (731) COLGATE-PALMOLIVE COMPANY, a Delaware corporation, 300 Park Avenue, New York, NY 10022, US;

(740) Čechvalová Dagmar, Bratislava, SK;

(210) 3731-2001

(220) 13.12.2001

7 (511) 5

- (511) 5 - Farmaceutické prípravky a substancie na humánne použitie, lieky; vakcíny.

(540) INFANRIX HEXA

- (731) SmithKline Beecham Biologicals S. A., Rue de L'Institut 89, B-1330 Rixensart, BE;

(740) Fajnorová Mária, Ing., Bratislava, SK;

(210) 3732-2001

(220) 13.12.2001

7 (511) 5

- (511) 5 - Farmaceutické prípravky a substancie na humánne použitie, lieky; vakcíny.

(540) INFANRIX PENTA

- (731) SmithKline Beecham Biologicals S. A., Rue de L'Institut 89, B-1330 Rixensart, BE;

(740) Fajnorová Mária, Ing., Bratislava, SK;

(210) 3733-2001

(220) 13.12.2001

(310) 0992924

(320) 05.07.2001

(330) BX

7 (511) 10

- (511) 10 - Vnútroočné šošovky.

(540) TECNIS

- (731) Pharmacia & Upjohn Company, 100 Route 206 North, Peapack, N. J. 07977, US;

(740) Fajnorová Mária, Ing., Bratislava, SK;

(210) 3734-2001

(220) 13.12.2001

(310) 0992999

(320) 06.07.2001

(330) BX

7 (511) 10, 42

(511) 10 - Vnútroočné šošovky.

42 - Služby výskumu a vývoja, chirurgické a zdravotnícke služby, ako aj konzultačné služby týkajúce sa uvedených služieb, informačné a konzultačné služby; všetky uvedené služby v oblasti očnej chirurgie a oftalmologických technológií.

(540) Z-SHARP

(731) Pharmacia & Upjohn Company, 100 Route 206 North, Peapack, N. J. 07977, US;

(740) Fajnorová Mária, Ing., Bratislava, SK;

(210) 3735-2001

(220) 13.12.2001

(310) 0993000

(320) 06.07.2001

(330) BX

7 (511) 10, 42

(511) 10 - Vnútroočné šošovky.

42 - Služby výskumu a vývoja, chirurgické a zdravotnícke služby, ako aj konzultačné služby týkajúce sa uvedených služieb, informačné a konzultačné služby; všetky uvedené služby v oblasti očnej chirurgie a oftalmologických technológií.

(540) Z-11

(731) Pharmacia & Upjohn Company, 100 Route 206 North, Peapack, N. J. 07977, US;

(740) Fajnorová Mária, Ing., Bratislava, SK;

(210) 3736-2001

(220) 13.12.2001

7 (511) 5

(511) 5 - Vitamíny, minerály (minerálne doplnky), dietetické a výživové doplnky.

(540) SUNDOWN

(731) Rexall Sundown, Inc., 6111 Broken Sound Parkway NW, Boca Raton, Florida 33487, US;

(740) Bachratá Magdaléna, Mgr., Bratislava, SK;

(210) 3740-2001

(220) 13.12.2001

7 (511) 14, 25

(511) 14 - Amulety, prívesky (šperky), brošne ako šperky, imitácie zlata, klenoty, klobúkové ozdoby z drahých kovov, kľúčienky (bižutéria), ihlice do kravaty, spony na kravaty, medailóny (bižutéria), náhrdelníky, náramky, náušnice, odznaky z drahých kovov, ozdoby, šperky, perly (klenoty), pozlátené výrobky, prívesky, prstene, pudrenky z drahých kovov, retiazkové taštičky z drahých kovov, retiazky (šperk), šperkovnice z drahých kovov, šperky, štras (farebné sklo).

25 - Boa-kožušinová ozdoba alebo ozdoba z peria okolo krku, bundy, čelenky, čiapky, priliehavé čiapky, kabáty, klobúky, konfekcia, korzety, košele, krátke kabátiky, kravaty, opasky, palčičky, peleríny, krátke peleríny, plavky pánske

a dámske, plážová obuv a oblečenie, pletené svetre, pleteniny, podprsenky, pulóvre, pyžamá, ramienka na dámsku bielizeň, rukavice, saká, bundy, sukne, šály, šatky, šerpy, šilty na čiapke, šilty na pokrývky hlavy, vlnené šály, vrchné ošatenie, závoje, zvrchníky.

(540)

Pink
bijou

(731) MTS invest, s. r. o., Špitálska 51, 811 08 Bratislava, SK;

(740) Juran Svetozár, JUDr., Bratislava, SK;

(210) 3742-2001

(220) 13.12.2001

7 (511) 35, 36

(511) 35 - Informácie obchodné alebo podnikateľské, informačné kancelárie komerčné, pomoc pri riadení komerčných a priemyselných podnikov, pomoc pri riadení obchodnej činnosti, obchodný alebo podnikateľský prieskum, obchodný manažment a podnikové poradenstvo, prieskum trhu.

36 - Finančné informácie, finančné poradenstvo, služby v oblasti finančnictva, sprostredkovanie nehnuteľností, sprostredkovanie finančných operácií, úverové poradenstvo, zisťovanie (prešetrovanie) v peňažných záležitostiach, klíring.

(540)

(731) BCI SLOVAKIA, spol. s r. o., Stromová 13, 831 01 Bratislava, SK;

(740) Guniš Jaroslav, Mgr., Bratislava, SK;

(210) 3743-2001

(220) 13.12.2001

7 (511) 9, 35, 36

(511) 9 - Softvér.

35 - Informácie obchodné alebo podnikateľské.

36 - Služby komoditnej burzy.

(540) QUIDO

(731) BCI SLOVAKIA, spol. s r. o., Stromová 13, 831 01 Bratislava, SK;

(740) Guniš Jaroslav, Mgr., Bratislava, SK;

(210) 3745-2001

(220) 13.12.2001

7 (511) 35, 36, 42

(511) 35 - Reklamná a propagačná činnosť, sprostredkovateľská činnosť v reklamnej produkcii, sprostredkovateľská činnosť v oblasti kúpy a predaja tovaru, poradenstvo odborné obchodné. 36 - Poradenstvo a sprostredkovanie v oblasti kúpy, predaja a prenájmu nehnuteľností.

42 - Tlačiarenská činnosť, sadzba a zhotovovanie tlačiarenských predlôh, odborné poradenstvo s výnimkou obchodného.

(540) ATHIS

(731) ATHIS IMAGING SLOVAKIA, s. r. o., Tolstého 9, 811 06 Bratislava, SK;

(740) ROTT, RŮŽIČKA & GUTTMANN, v. o. s., Bratislava, SK;

(210) 3747-2001

(220) 13.12.2001

7 (511) 3

(511) 3 - Bieliace prípravky a iné pracie prípravky; prípravky na čistenie, leštenie, odmasťovanie a brúsenie; mydlá; voňavkárske výrobky, vonné oleje, kozmetické prípravky, vlasové vody (lotiony); zubné pasty; dezodoračné prípravky na osobnú potrebu, toaletné hygienické prípravky; prípravky na starostlivosť o pleť a o pokožku celého tela.

(540) JURLIQUE

(731) Austral Bio-Lab Pty Ltd, Oborn Road, Mt Barker, 5251, South Australia, AU;

(740) Suchoňová Katarína, JUDr., Banská Bystrica, SK;

(210) 3748-2001

(220) 28.02.1997

7 (511) 1, 12

(511) 1 - Chemikálie určené pre priemysel, vedu a fotografii, ako aj pre poľnohospodárstvo, záhradníctvo a lesníctvo s výnimkou fungicídov, herbicídov a insekticídov, umelé živice v surovom stave, plastické hmoty v surovom stave, pôdne hnojivá, lepidlá pre priemysel.

12 - Vozidlá, dopravné prostriedky pozemné, vzdušné alebo vodné, predovšetkým motorové vozidlá, ich časti, súčasti, náhradné diely a doplnky patriace do tr. 12.

(540)



(731) Porubčan Róbert, Ing. - EDING, Zliechovská 341, 018 64 Košeca, SK;

(210) 3762-2001

(220) 17.12.2001

7 (511) 35, 36, 41, 42

(511) 35 - Organizačné a ekonomické poradenstvo, poradenská činnosť v oblasti risk manažmentu, sprostredkovateľská činnosť v oblasti obchodu a služieb súvisiacich so zabezpečovaním organizácie, prevádzky, riadenia a obchodných aktivít podnikov.

36 - Poisťovníctvo, finančníctvo a peňažníctvo, služby v oblasti peňažníctva a poisťovníctva vrátane súvisiacej sprostredkovateľskej a maklérskej činnosti, činnosti súvisiace s poisťovacou, zábrannou a zaisťovacou činnosťou, šetrenia vo fi-

nančných a poisťných záležitostiach, likvidácia poisťných udalostí, sprostredkovateľská činnosť v oblasti poisťovníctva, nájom a prenájom nehnuteľností.

41 - Prednášková a vzdelávacia činnosť.

42 - Vývoj a tvorba softvéru, znalecké a odborné posudky a konzultácie.

(540) RENOMIA

(731) APS RENOMIA, s. r. o., Panenská 7, 811 03 Bratislava, SK;

(740) Labudík Miroslav, Ing., Kysucké Nové Mesto, SK;

(210) 3765-2001

(220) 17.12.2001

(310) 174416

(320) 04.12.2001

(330) CZ

7 (511) 1, 2, 3

(511) 1 - Mrazuvzdorné zmesi do chladičov a umývacie zariadenia na čelné sklá automobilov, prípravky na odstraňovanie námrazy, impregnačné materiály na kapoty vozidiel, prípravky na odlučovanie vody, konzervačné prípravky na výfuky, tmel na pneumatiky, tmelové konzervačné prípravky s výnimkou farieb a mazadiel, tmely ako impregnačné látky s výnimkou farieb, vosk (chemické čistiace prípravky).

2 - Ochranné prípravky na kovy, ochranné prípravky na pochrómované časti automobilov, antikorózne prípravky, ochranné prípravky na karosérie, na podvozky, spodné časti karosérií a na dutiny karosérií, ochranné prípravky na povrchy skiel automobilov.

3 - Prípravky na údržbu automobilov, t. j. prípravky na umývanie, prípravky na čistenie a konzervovanie lakov, vosky na laky aj leštiace vosky, šampóny, umývacie substancie určené na zariadenia na umývanie vozidiel, tekuté a práškové substancie na umývanie a predbežné umývanie určené na parné dýzy a na zariadenia na čistenie pod vysokým tlakom, látky na uľahčenie prietoku vody v umývacích zariadeniach na vozidlá, aditíva, odhrdzovacie prípravky a prípravky na premenu hrdze, prípravky na použitie v zariadeniach na umývanie čelného skla (automobilu), prípravky na odstraňovanie dechtu/asfaltu, prípravky na čistenie plastických hmôt, prípravky na čistenie automobilových okien a skiel, prípravky na čistenie a údržbu motorov, prípravky na čistenie interiérov automobilov, prípravky na čistenie povrchov, napr. prípravky na kožu a imitácie kože, leštiace a hladiace prípravky.

(540)



(731) Zavřel Radek, Ing., Riegrova 335, 666 01 Tišnov, CZ;

(740) Dudová Tatiana, Trenčín, SK;

(210) 3766-2001

(220) 17.12.2001

(310) 174417

(320) 04.12.2001

(330) CZ

7 (511) 1, 2, 3

(511) 1 - Mrazuvzdorné zmesi do chladičov a umývacie zariadenia na čelné sklá automobilov, prípravky na odstraňovanie námrazy, impregnačné materiály na kapoty vozidiel, prípravky na odlučovanie vody, konzervačné prípravky na výfuky, tmel na pneumatiky, tmelové konzervačné prípravky s výnimkou farieb a mazadiel, tmely ako impregnačné látky s výnimkou farieb, vosk (chemické čistiace prípravky).

2 - Ochranné prípravky na kovy, ochranné prípravky na pochrómované časti automobilov, antikoročné prípravky, ochranné prípravky na karosérie, na podvozky, spodné časti karosérií a na dutiny karosérií, ochranné prípravky na povrchy skiel automobilov.

3 - Prípravky na údržbu automobilov, t. j. prípravky na umývanie, prípravky na čistenie a konzervovanie lakov, vosky na laky aj leštiace vosky, šampóny, umývacie substancie určené na zariadenia na umývanie vozidiel, tekuté a práškové substancie na umývanie a predbežné umývanie určené na parné dýzy a na zariadenia na čistenie pod vysokým tlakom, látky na uľahčenie prietoku vody v umývacích zariadeniach na vozidlá, aditíva, odhrdzovacie prípravky a prípravky na premenu hrdze, prípravky na použitie v zariadeniach na umývanie čelného skla (automobilu), prípravky na odstraňovanie dechtu/asfaltu, prípravky na čistenie plastických hmôt, prípravky na čistenie automobilových okien a skiel, prípravky na čistenie a údržbu motorov, prípravky na čistenie interiérov automobilov, prípravky na čistenie povrchov, napr. prípravky na kožu a imitácie kože, leštiace a hľadacie prípravky.

(540)

(731) Zavřel Radek, Ing., Riegrova 335, 666 01 Tišnov, CZ;

(740) Dudová Tatiana, Trenčín, SK;

(210) 3768-2001

(220) 17.12.2001

(310) 174419

(320) 04.12.2001

(330) CZ

7 (511) 12

(511) 12 - Nosiče a strešné systémy na automobily.

(540)

(731) Zavřel Radek, Ing., Riegrova 335, 666 01 Tišnov, CZ;

(740) Dudová Tatiana, Trenčín, SK;

(210) 3769-2001

(220) 17.12.2001

(310) 174420

(320) 04.12.2001

(330) CZ

7 (511) 5, 8, 9, 11, 12, 22, 27

(511) 5 - Osviežovače vzduchu.

8 - Náradie a zdviháky na automobily na ručný pohon s výnimkou náradia na opravu pneumatík a duší.

9 - Akumulátory, automobilové elektrické poistky, meracie prístroje pre automobily.

11 - Klimatizačné a ventilačné zariadenia, zariadenia na osviežovanie vzduchu, osvetľovacie prístroje, doplnkové svetlá.

12 - Ochranné kryty na kolesá, volanty, stierače, poťahy na sedadlá vozidiel textilné, kožené alebo z plastickej hmoty, zariadenia na plnenie pneumatík vzduchom, najmä mechanické a elektrické hustilky na pneumatiky vozidiel, klinové remene do motorov automobilov, elektrické a mechanické zabezpečovacie zariadenia na automobily, autotrefaze.

22 - Autolaná.

27 - Autokoberce.

(540)

(731) Zavřel Radek, Ing., Riegrova 335, 666 01 Tišnov, CZ;

(740) Dudová Tatiana, Trenčín, SK;

(210) 3805-2001

(220) 17.12.2001

7 (511) 8, 9, 11, 12, 17, 22

(511) 8 - Náradie na dopravné prostriedky.

9 - Elektrovýbava a elektropríslušenstvo automobilov, meracie prístroje, meracie pomôcky a meracie zariadenia pre dopravné prostriedky, dopravné značky svetelné alebo mechanické, parkovacie hodiny.

11 - Klimatizačné a ventilačné zariadenie, osviežovače vzduchu, osvetľovacie prístroje, doplnkové svetlá.

12 - Dopravné prostriedky, ich výbava a príslušenstvo k nim.

17 - Spojovacie hadice do chladičov automobilov, tesniace krúžky a obloženia, nárazníky, autokoberce.

22 - Autoplachty, autolaná.

(540)

- (731) ALBAMOBIL, s. r. o., Kolbenova 886/9a,
190 00 Praha 9, Vysočany, CZ;
(740) Beleščák Ladislav, Ing., Piešťany, SK;

- (210) **3806-2001**
(220) 17.12.2001
7 (511) **1, 5, 30, 32**
(511) 1 - Umelé sladidlá.
5 - Farmaceutické a vitamínové prípravky table-
tované a v prášku, dietetické prípravky, výrobky
na liečebné účely.
30 - Cukrovinky, sladidlá na báze prírodných lá-
tok, všetko v tabletovej alebo práškovej forme.
32 - Dietetické prípravky určené na rozpúšťanie
v nápojoch alebo určené na prípravu nápojov.

(540)

DiaChrom

- (731) Gebauer Karel, RNDr., Třemešné - Dubec č. 24,
348 06 Přimda, CZ;
(740) Beleščák Ladislav, Ing., Piešťany, SK;

- (210) **3808-2001**
(220) 18.12.2001
7 (511) **30**
(511) 30 - Sladkosti, cukrárske a cukrovinkárske vý-
robky, oplátky, zákusky, sušienky, čokoláda
a výrobky z čokolády, čokoládové cukríky, ka-
kao a výrobky z kakaa.

(540)



- (591) modrá, biela, hnedá, červená
(731) Zakład Produkcji Cukierniczej "FLIS", Mariusz
Flis, Agnieszka Flis, Zakład Pracy Chronionej,
Kuranów 12, 96-325 Radziejowice, PL;
(740) Bačík Kvetoslav, Ing., Nová Dubnica, SK;

- (210) **3809-2001**
(220) 18.12.2001
7 (511) **30**
(511) 30 - Sladkosti, cukrárske a cukrovinkárske vý-
robky, oplátky, zákusky, sušienky, čokoláda
a výrobky z čokolády, čokoládové cukríky, ka-
kao a výrobky z kakaa.

(540)



- (591) tmavomodrá, svetlomodrá, biela, okrová, červe-
ná, hnedá, oranžová
(731) Zakład Produkcji Cukierniczej "FLIS", Mariusz
Flis, Agnieszka Flis, Zakład Pracy Chronionej,
Kuranów 12, 96-325 Radziejowice, PL;
(740) Bačík Kvetoslav, Ing., Nová Dubnica, SK;

- (210) **3810-2001**
(220) 18.12.2001
7 (511) **31, 35, 42**
(511) 31 - Záhradné rastliny.
35 - Sprostredkovanie nákupu a predaja tovarov.
42 - Tlmočnicke a prekladateľské služby.

(540) **A.B.I.E.S.**

- (731) A. B. I. E. S., s r. o., Ružová dolina č. 6, 821 08
Bratislava, SK;

- (210) **3811-2001**
(220) 18.12.2001
7 (511) **31, 35, 42**
(511) 31 - Záhradné rastliny.
35 - Sprostredkovanie nákupu a predaja tovarov.
42 - Tlmočnicke a prekladateľské služby.

(540)

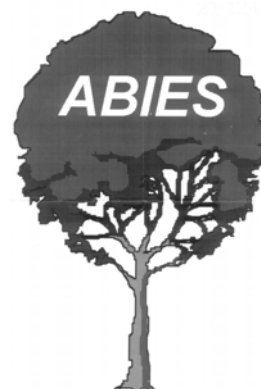

- (731) A. B. I. E. S., s r. o., Ružová dolina č. 6, 821 08
Bratislava, SK;

- (210) **3812-2001**
(220) 18.12.2001
7 (511) **3**
(511) 3 - Prípravky na čistenie, leštenie a ošetrovanie
nábytku.

(540)

SEGMENT

- (731) INCO-VERITAS S. A., Wspólna 25, 00-519
Warszawa, PL;
(740) Fajnorová Mária, Ing., Bratislava, SK;

- (210) **3813-2001**
(220) 18.12.2001
7 (511) **3**
(511) 3 - Prípravky na čistenie, leštenie a ošetrovanie
nábytku.

(540) **VAST**

- (731) INCO-VERITAS S. A., Wspólna 25, 00-519
Warszawa, PL;
(740) Fajnorová Mária, Ing., Bratislava, SK;

(210) 3814-2001

(220) 18.12.2001

7 (511) 1

(511) 1 - Hnojivá.

(540) FLOROVIT(731) INCO-VERITAS S. A., Wspólna 25, 00-519
Warszawa, PL;

(740) Fajnorová Mária, Ing., Bratislava, SK;

(210) 3815-2001

(220) 18.12.2001

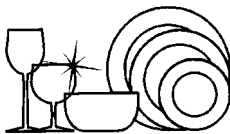
7 (511) 3(511) 3 - Prípravky na čistenie, leštenie, odmasťovanie
a umývanie riadu.**(540)****LUCEK**(731) INCO-VERITAS S. A., Wspólna 25, 00-519
Warszawa, PL;

(740) Fajnorová Mária, Ing., Bratislava, SK;

(210) 3816-2001

(220) 18.12.2001

7 (511) 3(511) 3 - Prípravky na čistenie, leštenie, odmasťovanie
a brúsenie; pasty na čistenie podláh, pasty a krémy
na čistenie a ošetrovanie obuvi a kože; prípravky
na čistenie sanitárnej keramiky; šampóny pre
domáce zvieratá; emulzie na čistenie a ošetrovanie
PVC, nábytku, sanitárnej keramiky; brúsne a leš-
tiace pasty; autokozmetika.**(540)**

(591) červená, čierna

(731) INCO-VERITAS S. A., Wspólna 25, 00-519
Warszawa, PL;

(740) Fajnorová Mária, Ing., Bratislava, SK;

(210) 3817-2001

(220) 18.12.2001

7 (511) 9, 16, 18, 25, 28, 41(511) 9 - Audio-, video- počítačové a laserové disky,
nahrané audio- a videokazety, nahrané audio-
a videopásky, nahrané kompaktné disky, nahrané
počítačové disky, všetko týkajúce sa basketbalu;
počítačové príslušenstvo, najmä podložky pod
myši, myši, obaly na disky, prenosné obaly na
počítače, podložky na zápästia ku klávesniciam,
kartónové a lepenkové rámy na počítačové moni-
tory, všetko týkajúce sa basketbalu; počítačové
programy softvéru s basketbalovou tematikou,

najmä šetriče obrazoviek; softvéry videohier; zá-
sobníky na videohry a prístroje a zariadenia na
videohry na použitie s televízormi; rádiá a tele-
fóny; ďalekohľady; slnečné okuliare; rámy na
okuliare a na slnečné okuliare; magnety; magne-
tický kódované kreditné karty a predplatené tele-
fónne karty; videonahrávky, prúdové videonah-
rávky (video stream recordings) a audionahrávky
týkajúce sa basketbalu poskytované prostrední-
ctvom internetu; počítačový softvér na zabezpeče-
nie prístupu k a na sledovanie informačných báz
dát, štatistických informácií, všeobecných infor-
mácií, dopytov, zisťovania názorov a interaktív-
neho zisťovania názorov v oblasti basketbalu po-
skytované prostredníctvom internetu; softvér po-
čítačových hier, programy s videohrami, interak-
tívne videohry a triviálny softvér hier poskytova-
ný prostredníctvom internetu; počítačový softvér
používaný ako šetrič obrazovky, pozadie, pre-
hliadače a kurzory poskytované prostredníctvom
internetu.

16 - Publikácie a tlačoviny, najmä basketbalové
obrázkové výmenné kartičky, obrázkové výmen-
né kartičky tanečných tímov, maskotov, zábav-
ných programov, samolepky, oblačky, spomien-
kové basketbalové známky, zberateľské kartóno-
vé a lepenkové obrázkové kotúče, poznámkové
tabule, nástenky, papierové podložky a podnosy,
pohľadnice, podložky z papiera a plastu, po-
známkové kartičky, hracie karty, poznámkové
bloky, gulôčkové perá, ceruzky, držiaky na perá
a papier, stolové stojany na dokumenty, knihy
na nalepovanie výstrižkov, gumové pečiatky, papie-
rové zástavky a vlajky, záložky do kníh, krúžko-
vé bloky, kancelárske mapy, zakladače, rýchlo-
viazače, poznámkové zošity v doskách, zarámo-
vané a nezarámované fotografie, plagáty, kalen-
dáre, nálepky na nárazníky, obaly na knihy, ba-
liaci papier, detské záujmové knihy, detské ma-
ľovanky, štatistické knihy, sprievodcovia a in-
formačné knihy týkajúce sa basketbalu, časopisy
s basketbalovou tematikou, spomienkové pro-
gramy zápasov, papierové klubové vlajky, em-
blémy a drobné papiernické výrobky, papiernické
listiny a obaly na listiny, štatistické listiny s bas-
ketbalovou tematikou, informačné bulletiny
a letáky s basketbalovou tematikou; bankové še-
ky, obaly na šekové knižky, držiaky na šekové
knižky, nemagnetické kreditné karty a telefónne
karty, elektronické publikácie typu časopisov
a informačných bulletinov v oblasti basketbalu
poskytované prostredníctvom internetu; maľo-
vanky a obrázkové knihy typu obrázkov a kre-
sieb poskytované prostredníctvom internetu; ka-
talógy poskytované prostredníctvom internetu
uvádzajúce rad produktov s basketbalovou tema-
tikou.

18 - Atletické tašky, tašky na obuv určené na ces-
tovanie, batožiny na jeden deň, dáždniky, batohy,
detské batôžky, športové vaky, príručné tašky,
batožina, popisné štítky na batožinu, záhradné s-
lnečníky, kufre, príručné kufríky, peňaženky, ná-
prsné tašky, aktovky, palice, puzdrá na vizitky,
tašky, mapy a obaly na knihy, tašky určené na
všetky druhy športov, golfové slnečníky, gym-
nastické tašky, tašky na obedy, boxy na obedy,
taštičky, peňaženky na mince, tašky a obaly rôz-
nych neobvyklých tvarov, ľadvinky, prázdne
kozmetické kufríky, obaly na oblečenie určené

na cestovanie, kabelky, kľúčenky, plecniaky a batohy, kufriky, prázdne toaletné kufriky, cestovné schránky a plecniaky.

25 - Oblečenie, najmä pleteniny, pančuchový tovar a bielizeň, basketbalové obuv, basketbalové tenisky, tričká, košele, teplákové bundy a teplákové nohavice, nohavice, trikoty, pulóvre, krátke nohavice, pyžamá, športové košele, ragbyové košele, svetre, opasky, kravaty, nočné košele, klobúky, teplákové súpravy a otepľovačky, otepľovacie nohavice, otepľovacie bundy, saká a bundy, parky, kabáty, náprsenky, čelenky, zápästné potítko, zástery, trenírky, domáce oblečenie, čiapky, chrániče na uši, rukavice, palčiaky, tkané a pletené košele.

28 - Hračky, hry a športový tovar, najmä basketbalové lopty, golfové loptičky, lopty na hranie, športové lopty, gumové loptičky a penové loptičky, plyšové loptičky, basketbalové siete, basketbalové panely, pumpy na nafukovanie basketbalových lôpt a ihly k nim, golfové palice, golfové vaky, krátke golfové palice (putter), darčekové balenia golfových loptičiek s nástrojmi na opravu vytrhnutých trsov trávy alebo so značkami a podložkami, alebo so značkovačmi loptičiek, golfové príslušenstvo, najmä kryty na golfové vaky, kryty na hlavice golfových palíc, golfové rukavice, puzdrá na golfové loptičky, visačky na bicykle, elektronické basketbalové stolové hry, basketbalové stolové hry, basketbalové pultové hry, elektronické stroje na videohry, basketbalové súpravy obsahujúce basketbalovú sieť a prísťalku, bábiky, akčné figúrky, vypchaté hračky, skladačky a hlavolamy, ozdoby na vianočné stromčeky, hry preverujúce schopnosť pohotového konania, arkádové hry, spoločenské hry pre deti a dospelých, hry preverujúce triviálne znalosti a pultové hry poskytované prostredníctvom internetu.

41 - Služby poskytovania zábavy a vzdelávania prostredníctvom vysielania televíznych a rozhlasových programov v priamom prenose týkajúcich sa basketbalu a vysielania basketbalových zápasov a exhibičných vystúpení; produkcia a distribúcia rozhlasových a televíznych prenosov basketbalových zápasov, basketbalových súťaží a programov v oblasti basketbalu; vedenie a organizovanie basketbalových kurzov a kurzov s trénermi, vedenie a organizovanie basketbalových podujatí; webové stránky obsahujúce najdôležitejšie udalosti odvysielané v televízii, najdôležitejšie interaktívne udalosti odvysielané v televízii, videonahrávky, prúdové videonahrávky, najdôležitejšie interaktívne výbery videozáznamov, rozhlasové programy, najdôležitejšie udalosti odvysielané v rozhlase a rozhlasové nahrávky týkajúce sa basketbalu; webové stránky obsahujúce informácie, štatistické informácie, bázy dát informácií, bázy dát štatistických informácií, informácií o výsledkoch prieskumu verejnej mienky a interaktívne zisťované verejné názory týkajúce sa basketbalu; webové stránky obsahujúce počítačové hry, videohry, interaktívne videohry, hry preverujúce schopnosť pohotového konania, arkádové hry, spoločenské hry pre deti a dospelých, pultové hry, jednoduché hry, všetko na hranie v reálnom čase, maľovanky a obrázkové knihy typu kresieb a obrázkov; poskytovanie informácií týkajúcich sa basketbalu prostredníctvom internetu.

(540)



(731) NBA Properties, Inc., 645 Fifth Avenue, 10022 New York, New York, US;

(740) Fajnorová Mária, Ing., Bratislava, SK;

(210) 3819-2001

(220) 18.12.2001

7 (511) 16, 21, 29, 30, 32, 33, 39, 42

(511) 16 - Papiernický tovar; oznámenia (papiernický tovar); lístky; mapy; nálepky na kancelárske použitie alebo pre domácnosť; nálepky, lepiace štítky; samolepky pre domácnosť a na kancelárske účely; štítky (papierové nálepky); vrecká z papiera alebo plastických materiálov; hracie karty; obtačky; výrobky z kartónu, lepenky; bublinové obaly; lepenkové alebo papierové škatule; baliaci papier; lepenkové alebo papierové obaly na fľaše; umelohmotné fólie na balenie; papierové obrúsky; obrúsky (papierové prestieranie); papierové obrusy; papierové prikrývky na stôl; stolové prestieranie z papiera; papierové obrúsky, utierky; papierové podložky pod poháre; podložky na pivové poháre; papierové podbradníky; plagáty; pútače z papiera alebo lepenky; reklamné tabule z papiera, kartónu alebo z lepenky; papierové vľajky; papierové klobúky.

21 - Cukorničky s výnimkou cukorničiek z drahých kovov; čajové súpravy s výnimkou súprav z drahých kovov; kávové súpravy s výnimkou súprav z drahých kovov; džbány s výnimkou džbánov z drahých kovov; hrnčeky; hrnčiarisky tovar; kanvice na kávu s výnimkou elektrických a kanvic z drahých kovov; koreníčky; krčahy s výnimkou krčahov z drahých kovov; kuchynský riad s výnimkou riadu z drahých kovov; misy; misy; pivové poháre; podnosy s výnimkou podnosov z drahých kovov; poháre; poháriky s výnimkou pohárikov z drahých kovov; soľničky s výnimkou soľničiek z drahých kovov; stojany na vajíčka; šejkre; taniere s výnimkou tanierev z drahých kovov; papierové taniere; termosky na jedlo; príchytky na obrúsky okrem príchytiek z drahých kovov.

29 - Mäso; konzervované mäso; bravčové mäso; hydina; divina; mäsové šťavy (omáčky); mäsové výťažky; držky; údeniny; slanina; šunka; klobásy, salámy, párky; pečeňová paštéta; huspenina; krvná tlačienka; krvavnica; kôrovce (s výnimkou živých); krevety nie živé; mäkkýše (neživé); mušle jedlé (nie živé); plátky; potraviny z rýb; konzervované ryby; potravinárske výrobky z rýb; ryby s výnimkou živých; tuniaky; ančovičky (sardely); haringy; polievky; prípravky na výrobu polievok; bujóny, vývary; prípravky na bujóny, vývary; bujónové koncentráty; zeleninové po-

lievky; konzervovaná zelenina; sušená zelenina; varená zelenina; zelenina v štiplavom náleve; konzervovaná cibuľa; konzervovaná fazuľa; konzervovaný hrach; šošovica konzervovaná; šampiňóny konzervované; olivy konzervované; konzervované záhradné bylinky; zemiakové hranolčeky; krokety; zemiakové lupienky; nakladaná zelenina; nakladané uhorky; kyslá kapusta; zeleninové šľavy na varenie; paradajková šľava na varenie; paradajkový pretlak; sójové bôby konzervované ako potrava; zeleninové šaláty; ovocné šaláty; ovocná dreň; mrazené ovocie; ovocie (kompóty); konzervované ovocie; ovocie naložené v alkohole; ovocné rôsoly; džemy; marmeláda; plátky sušeného ovocia; kandizované ovocie; hrozienka; zázvorový džem; mliečne výrobky; mlieko; mliečne nápoje s vysokým obsahom mlieka; smotana; šľahačka; bryndza; syry; tofu; jedlé tuky; margarín; maslo; jedlý olivový olej; jedlý repkový olej; jedlý slnečnicový olej; nasolené potraviny.

30 - Ryža; ovsená múka; vyrážková pšeničná múka; sójová múka; kukuričná múka; potravinárska múka; krupica; pizzový prášok; prášok do pečiva; droždie do cesta; chuťové prísady; aromatické prípravky do potravín; príchuti (arómy); príchuti do koláčov a zákuskov s výnimkou éterických olejov; cestá; cestá na pizzu; cestá na koláče; lístkové cesto; maslové, tukové cesto; chlieb; nekysnutý chlieb; jemné pečivo; pečivo; sladké žemle; sendviče; oblátky; palacinky; perníky, medovníky; sušienky, sucháre, kekсы, biskvity; zákusky, koláče; koláče s plnkou; torty; pizza; plnená pizza s posypom; múčne potraviny; výrobky z múky; pirohy; pirožky s mäsom; sendviče; kuskus; cestoviny; plnené cestoviny; halušky, lokše; slíže; rezance; špagety; makaróny; zvitky; med; cukor; cukríky; cukrovinky; čaj; čokoláda; čokoládové nápoje; kakao; kakaové nápoje; čokoládové nápoje; mliečne čokoládové nápoje; mliečne kakaové nápoje; káva; kávové nápoje; mliečne kávové nápoje; prísady do nápojov iné ako esencie; kávové príchuti; kávovinové náhradky; korenie; koreniny; horčica; horčicová múčka; ocot; kapary; kečup; paradajková omáčka; rajčinová šľava; majonéza; marináda (chuťové prísady); šalátové dresingy; šalátové zálievky; šľavy s výnimkou dresingov; lupienky, vločky (obilninové); kukuričné vločky; pražená kukurica; kukuričné pukace; ovsené vločky; výrobky z obilnín; zmrzlina; zmrzlinové poháre; zmrzlinové prášky; puding; ľad (prírodný alebo umelý); ľad na osvieženie.

32 - Minerálne vody; stolové vody; sóda; nealkoholické nápoje; mlieko ako nápoj; srvátkové nápoje; ovocné šľavy; zeleninové šľavy; pivo; zázvorové pivo.

33 - Alkoholické nápoje s výnimkou piva; aperitívy; brandy, vínovica; destilované nápoje; digestíva (likéry, pálenky); džin; griotka; koktaily; liehoviny; likéry; medovina; víno; vodnár (víno).

39 - Balenie tovaru; doručovanie tovaru.

42 - Bary; bufety; jedálne a závodné jedálne; kaviarne; reštaurácie; samoobslužné reštaurácie; služby v oblasti zásobovania potravinárskymi výrobkami; poskytovanie služieb v oblasti poskytovania jedál objednaných prostredníctvom interaktívnych komunikačných sietí.

(540)



(731) DUET MB, s. r. o., Michalská 26, 811 03 Bratislava, SK;

(740) Brichtová Tatiana, JUDr., Bratislava, SK;

(210) 3820-2001

(220) 18.12.2001

7 (511) 16, 21, 29, 30, 32, 33, 39, 42

(511) 16 - Papiernický tovar; oznámenia (papiernický tovar); lístky; mapy; nálepky na kancelárske použitie alebo pre domácnosť; nálepky, lepiace štítky; samolepky pre domácnosť a na kancelárske účely; štítky (papierové nálepky); vrecká z papiera alebo plastických materiálov; hracie karty; obtlačky; výrobky z kartónu, lepenky; bublinové obaly; lepenkové alebo papierové škatule; baliaci papier; lepenkové alebo papierové obaly na fľaše; umelohmotné fólie na balenie; papierové obrúsky; obrúsky (papierové prestieranie); papierové obrusy; papierové prikrývky na stôl; stolové prestieranie z papiera; papierové obrúsky, utierky; papierové podložky pod poháre; podložky na pivo poháre; papierové podbradníky; plagáty; pútače z papiera alebo lepenky; reklamné tabule z papiera, kartónu alebo z lepenky; papierové vlajky; papierové klobúky.

21 - Cukorničky s výnimkou cukorničiek z drahých kovov; čajové súpravy s výnimkou súprav z drahých kovov; kávové súpravy s výnimkou súprav z drahých kovov; džbány s výnimkou džbánov z drahých kovov; hrnčeky; hrnčiarsky tovar; kanvice na kávu s výnimkou elektrických a kanvic z drahých kovov; koreničky; krčahy s výnimkou krčahov z drahých kovov; kuchynský riad s výnimkou riadu z drahých kovov; misky; misy; pivové poháre; podnosy s výnimkou podnosov z drahých kovov; poháre; poháriky s výnimkou pohárikov z drahých kovov; soľníčky s výnimkou soľničiek z drahých kovov; stojany na vajíčka; šejkre; taniere s výnimkou tanierov z drahých kovov; papierové taniere; termosky na jedlo; príchytky na obrúsky okrem príchytiek z drahých kovov.

29 - Mäso; konzervované mäso; bravčové mäso; hydina; divina; mäsové šľavy (omáčky); mäsové výťažky; držky; údeniny; slanina; šunka; klobásy, salámy, párky; pečienková paštéta; huspenina; krvná tlačienka; krvavnica; kôrovce (s výnimkou živých); krevety nie živé; mäkkýše (neživé); mušle jedlé (nie živé); plátky; potraviny z rýb; konzervované ryby; potravinárske výrobky z rýb; ryby s výnimkou živých; tuniaky; ančovičky (sardely); haringy; polievky; prípravky na výrobu polievok; bujóny, vývary; prípravky na bujóny, vývary; bujónové koncentráty; zeleninové polievky; konzervovaná zelenina; sušená zelenina; varená zelenina; zelenina v štiplavom náleve; konzervovaná cibuľa; konzervovaná fazuľa; konzervovaný hrach; šošovica konzervovaná; šampiňóny konzervované; olivy konzervované; konzervované záhradné bylinky; zemiakové hranolčeky; krokety; zemiakové lupienky; nakladaná

zelenina; nakladané uhorky; kyslá kapusta; zeleninové šľavy na varenie; paradajková šľava na varenie; paradajkový pretlak; sójové bôby konzervované ako potrava; zeleninové šaláty; ovocné šaláty; ovocná dreň; mrazené ovocie; ovocie (kompóty); konzervované ovocie; ovocie naložené v alkohole; ovocné rôsoly; džemy; marmeláda; plátky sušeného ovocia; kandizované ovocie; hrozička; zázvorový džem; mliečne výrobky; mlieko; mliečne nápoje s vysokým obsahom mlieka; smotana; šľahačka; bryndza; syry; tofu; jedlé tuky; margarín; maslo; jedlý olivový olej; jedlý repkový olej; jedlý slnečnicový olej; nasolené potraviny.

30 - Ryža; ovsená múka; vyrážková pšeničná múka; sójová múka; kukuričná múka; potravinárska múka; krupica; pizzový prášok; prášok do pečiva; droždie do cesta; chuťové prísady; aromatické prípravky do potravín; príchuti (arómy); príchuti do koláčov a zákuskov s výnimkou éterických olejov; cestá; cestá na pizzu; cestá na koláče; lístkové cesto; maslové, tukové cesto; chlieb; nekysnutý chlieb; jemné pečivo; pečivo; sladké žemle; sendviče; oblátky; palacinky; perníky; medovníky; sušienky, sucháre, keksy, biskvity; zákusky, koláče; koláče s plnkou; torty; pizza; plnená pizza s posypom; múčne potraviny; výrobky z múky; pirohy; pirožky s mäsom; sendviče; kuskus; cestoviny; plnené cestoviny; halušky, lokše; slíže; rezance; špagety; makaróny; zvitky; med; cukor; cukríky; cukrovinky; čaj; čokoláda; čokoládové nápoje; kakao; kakaové nápoje; čokoládové nápoje; mliečne čokoládové nápoje; mliečne kakaové nápoje; káva; kávové nápoje; mliečne kávové nápoje; prísady do nápojov iné ako esencie; kávové príchuti; kávovinové náhradky; korenie; koreniny; horčica; horčicová múčka; ocot; kapary; kečup; paradajková omáčka; rajčinová šľava; majonéza; marináda (chuťové prísady); šalátové dresingy; šalátové zaliievky; šľavy s výnimkou dresingov; lupienky, vločky (obilninové); kukuričné vločky; pražená kukurica; kukuričné pukace; ovsené vločky; výrobky z obilnín; zmrzlina; zmrzlinové poháre; zmrzlinové prášky; puding; ľad (prírodný alebo umelý); ľad na osvieženie.

32 - Minerálne vody; stolové vody; sóda; nealkoholické nápoje; mlieko ako nápoj; srvátkové nápoje; ovocné šľavy; zeleninové šľavy; pivo; zázvorové pivo.

33 - Alkoholické nápoje s výnimkou piva; aperitívy; brandy, vínovica; destilované nápoje; digestíva (likéry, pálenky); džin; griotka; koktaily; liehoviny; likéry; medovina; víno; vodnár (víno).

39 - Balenie tovaru; doručovanie tovaru.

42 - Bary; bufety; jedálne a závodné jedálne; kaviarne; reštaurácie; samoobslužné reštaurácie; služby v oblasti zásobovania potravinárskymi výrobkami; poskytovanie služieb v oblasti poskytovania jedál objednaných prostredníctvom interaktívnych komunikačných sietí.

(540)



(731) DUET MB, s. r. o., Michalská 26, 811 03 Bratislava, SK;

(740) Brichtová Tatiana, JUDr., Bratislava, SK;

(210) 3823-2001

(220) 18.12.2001

7 (511) 24, 25, 40

(511) 24 - Textilie všetkých druhov patriace do tr. 24, najmä bavlnené textilie, denim, vlnené látky, pleteniny, tkaniny, pružné tkaniny, netkané textilie, podšívky (textilné); flanel vrátane flanelu na zdravotnícke účely; jutová látka; látky s imitáciou kože; obliečky na vankúše a podušky, tiež ozdobné; obliečky na matrace; posteľné pokrývky a prikrývky; plachty; sypkovina; poťahy na nábytok; posteľná bielizeň; lôžkoviny; spacie vaky; stolové textilie; bielizeň (stolová-); obrusy s výnimkou papierových; utierky, obrúsky (textilné-); utierky na riad, utierky na tvár (textilné); prikrývky vrátane cestovných prikrývok; plédy; závesy textilné alebo plastové; záclony a záclonky; tapety textilné; čalúnické látky; vlajky; vreckovky (textilné); kúpeľňové textilie s výnimkou oblečenia; rukavice (umývacie).

25 - Oblečenie (dámske, pánske, detské-), tiež móдне, spoločenské, vychádzkové, z prírodných, syntetických alebo zmesových materiálov, najmä šaty, sukne, nohavice, vesty, kostýmy, obleky; konfekcia (dámska, pánska a detská-); saká; nohavice; dámske a pánske kombinézy (oblečenie); kostýmy - obleky; pletené svetre; pulóvre; plášte; plášte (dámske, tiež lemované kožušinou); peleřiny, tiež krátke peleřiny; krátke kabátiky; kožušinové štóly, kožušiny (oblečenie); krátke jazdecké alebo spodné nohavice; pleteniny; bundy; kabáty; krátke kabáty s kapucňou (teplé); gabardénové plášte, vrchné ošatenie; zvrchníky; tógy; šatky, závoje; vlnené šály; kapucne, šály; pokrývky hlavy; kravaty; pančuchy; pančuškové nohavice; ponožky; podväzky na ponožky, podväzky; palčiaky; rukavice; rukávniky; opasky; náprsenky, cylindre; čelenky; čiapky; klobúky; kapucne; podšívky (ako konfekcia); podšívky (časti odevov); odevné doplnky; bielizeň vrátane: osobná bielizeň pohlcujúca pot; bielizeň zabraňujúca poteniu; body (bielizeň); živôtky, korzety (bielizeň); tielka, pyžamá; kombiné; body (bielizeň); podprsienky; pánske spodky; spodničky; pyžamá; šnurovačky, tielka a tričká; košele; polokošele; župany; detské nohavičky; detské plienky, textilné; detská výbavička; podbradníky, nie z papiera; detské plienky - textilné; detská výbavička vrátane detských nohavičiek; podbradníky (textilné); oblečenie pre dojčatá, detské odevy; športové oblečenie vrátane športové bundy, tričká, dresy a oblečenie na ľahkú a ťažkú atletiku, futbal, hokej, lyžovanie, gymnastické (telocvičné) dresy; motorizmus, vodné športy; oblečenie pre motoristov; cyklistické oblečenie; športové rukavice a čiapky; oblečenie na voľný čas, turistiku a rekreáciu; kúpacie plášte, župany a čiapky; plážové oblečenie; plavky, dámske a pánske; cyklistické oblečenie, kombinézy na vodné lyžovanie; pracovné plášte; zástery; uniformy; vodovzdorné textilie.

40 - Dámske a pánske krajčírstvo; úprava a údržba odevov; prešívanie oblečenia; lemovanie alebo obšívanie látok, šiat; tlačenie vzorov; vyšíva-

nie; úprava a spracovanie textilu; úprava odevov; predzrážanie látok; úprava látok (vodovzdorná); impregnácia látok (vodovzdorná a/alebo ohňovzdorná); nekrčivá úprava šatstva; apretovanie textílií, bielenie látok; farbenie priadze, látok a textílií; strihanie látok (služby); služby spojené s farbením látok a textílií; spracovanie kožušín na zákazku.

(540) CHARLY

(731) PACIFIC, s. r. o., Hurbanova 25, 900 28 Ivánka pri Dunaji, SK;

(740) Knopp Juraj, Ing., CSc., Bratislava, SK;

(210) 3824-2001

(220) 18.12.2001

7 (511) 24, 25, 40

(511) 24 - Textílie všetkých druhov patriacece do tr. 24, najmä bavlnené textílie, denim, vlnené látky, pleteniny, tkaniny, pružné tkaniny, netkané textílie, podšívky (textilné); flanel vrátane flanelu na zdravotnícke účely; jutová látka; látky s imitáciou kože; obliečky na vankúše a podušky, tiež ozdobné; obliečky na matrace; posteľné pokrývky a prikrývky; plachty; sypkovina; poťahy na nábytok; posteľná bielizeň; lôžkoviny; spacie vaky; stolové textílie; bielizeň (stolová-); obrusy s výnimkou papierových; utierky, obrúsky (textilné-); utierky na riad, utierky na tvár (textilné); prikrývky vrátane cestovných prikrývok; plédy; závesy textilné alebo plastové; záclony a záclonky; tapety textilné; čalúnické látky; vlajky; vreckovky (textilné); kúpeľňové textílie s výnimkou oblečenia; rukavice (umývacie).

25 - Oblečenie (dámske, pánske, detské-), tiež móдне, spoločenské, vychádzkové, z prírodných, syntetických alebo zmesových materiálov, najmä šaty, sukne, nohavice, vesty, kostýmy, obleky; konfekcia (dámska, pánska a detská-); saká; nohavice; dámske a pánske kombinézy (oblečenie); kostýmy - obleky; pletené svetre; pulóvre; plášte; plášte (dámske, tiež lemované kožušinou); peľeríny, tiež krátke peľeríny; krátke kabátiky; kožušínové štóly, kožušiny (oblečenie); krátke jazdecké alebo spodné nohavice; pleteniny; bundy; kabáty; krátke kabáty s kapucňou (teplé); gabardénové plášte, vrchné ošatenie; zvrchníky; tógy; šatky, závoje; vlnené šály; kapucne, šály; pokrývky hlavy; kravaty; pančuchy; pančuškované nohavice; ponožky; podväzky na ponožky, podväzky; palčiaky; rukavice; rukávniky; opasky; náprsenky, cylindre; čelenky; čiapky; klobúky; kapucne; podšívky (ako konfekcia); podšívky (časti odevov); odevné doplnky; bielizeň vrátane: osobná bielizeň pohlcujúca pot; bielizeň zabraňujúca poteniu; body (bielizeň); živôtky, korzety (bielizeň); tielka, pyžamá; kombiné; body (bielizeň); podprsenky; pánske spodky; spodničky; pyžamá; šnurovačky, tielka a tričká; košele; polokošele; župany; detské nohavičky; detské plienky, textilné; detská výbavička; podbradníky, nie z papiera; detské plienky - textilné; detská výbavička vrátane detských nohavičiek; podbradníky (textilné); oblečenie pre dojčatá, detské odevy; športové oblečenie vrátane športové bundy, tričká, dresy a oblečenie na ľahkú a ťažkú atletiku, futbal, hokej, lyžovanie, gymnastické (telocvičné) dresy; motorizmus, vodné športy; oblečenie pre motoristov; cyklistické oblečenie; špor-

tové rukavice a čiapky; oblečenie na voľný čas, turistiku a rekreáciu; kúpacie plášte, župany a čiapky; plážové oblečenie; plavky, dámske a pánske; cyklistické oblečenie, kombinézy na vodné lyžovanie; pracovné plášte; zástery; uniformy; vodovzdorné textílie.

40 - Dámske a pánske krajčírstvo; úprava a údržba odevov; prešívanie oblečenia; lemovanie alebo obšívanie látok, šiat; tlačenie vzorov; vyšívanie; úprava a spracovanie textilu; úprava odevov; predzrážanie látok; úprava látok (vodovzdorná); impregnácia látok (vodovzdorná a/alebo ohňovzdorná); nekrčivá úprava šatstva; apretovanie textílií, bielenie látok; farbenie priadze, látok a textílií; strihanie látok (služby); služby spojené s farbením látok a textílií; spracovanie kožušín na zákazku.

(540) FIGI

(731) PACIFIC, s. r. o., Hurbanova 25, 900 28 Ivánka pri Dunaji, SK;

(740) Knopp Juraj, Ing., CSc., Bratislava, SK;

(210) 3825-2001

(220) 19.12.2001

7 (511) 24, 25, 40

(511) 24 - Textílie všetkých druhov patriacece do tr. 24, najmä bavlnené textílie, denim, vlnené látky, pleteniny, tkaniny, pružné tkaniny, netkané textílie, podšívky (textilné); flanel vrátane flanelu na zdravotnícke účely; jutová látka; látky s imitáciou kože; obliečky na vankúše a podušky, tiež ozdobné; obliečky na matrace; posteľné pokrývky a prikrývky; plachty; sypkovina; poťahy na nábytok; posteľná bielizeň; lôžkoviny; spacie vaky; stolové textílie; bielizeň (stolová-); obrusy s výnimkou papierových; utierky, obrúsky (textilné-); utierky na riad, utierky na tvár (textilné); prikrývky vrátane cestovných prikrývok; plédy; závesy textilné alebo plastové; záclony a záclonky; tapety textilné; čalúnické látky; vlajky; vreckovky (textilné); kúpeľňové textílie s výnimkou oblečenia; rukavice (umývacie).

25 - Oblečenie (dámske, pánske, detské-), tiež móдне, spoločenské, vychádzkové, z prírodných, syntetických alebo zmesových materiálov, najmä šaty, sukne, nohavice, vesty, kostýmy, obleky; konfekcia (dámska, pánska a detská-); saká; nohavice; dámske a pánske kombinézy (oblečenie); kostýmy - obleky; pletené svetre; pulóvre; plášte; plášte (dámske, tiež lemované kožušinou); peľeríny, tiež krátke peľeríny; krátke kabátiky; kožušínové štóly, kožušiny (oblečenie); krátke jazdecké alebo spodné nohavice; pleteniny; bundy; kabáty; krátke kabáty s kapucňou (teplé); gabardénové plášte, vrchné ošatenie; zvrchníky; tógy; šatky, závoje; vlnené šály; kapucne, šály; pokrývky hlavy; kravaty; pančuchy; pančuškované nohavice; ponožky; podväzky na ponožky, podväzky; palčiaky; rukavice; rukávniky; opasky; náprsenky, cylindre; čelenky; čiapky; klobúky; kapucne; podšívky (ako konfekcia); podšívky (časti odevov); odevné doplnky; bielizeň vrátane: osobná bielizeň pohlcujúca pot; bielizeň zabraňujúca poteniu; body (bielizeň); živôtky, korzety (bielizeň); tielka, pyžamá; kombiné; body (bielizeň); podprsenky; pánske spodky; spodničky; pyžamá; šnurovačky, tielka a tričká; košele; polokošele; župany; detské nohavičky; detské

plienky, textilné: detská výbavička; podbradníky, nie z papiera; detské plienky - textilné; detská výbavička vrátane detských nohavičiek; podbradníky (textilné); oblečenie pre dojčatá, detské odevy; športové oblečenie vrátane športové bundy, tričká, dresy a oblečenie na ľahkú a ťažkú atletiku, futbal, hokej, lyžovanie, gymnastické (telocvičné) dresy; motorizmus, vodné športy; oblečenie pre motoristov; cyklistické oblečenie; športové rukavice a čiapky; oblečenie na voľný čas, turistiku a rekreáciu; kúpacie plášte, župany a čiapky; plážové oblečenie; plavky, dámske a pánske; cyklistické oblečenie, kombinézy na vodné lyžovanie; pracovné plášte; zástery; uniformy; vodovzdorné textilie.

40 - Dámske a pánske krajčírstvo; úprava a údržba odevov; prešívanie oblečenia; lemovanie alebo obšívanie látok, šiat; tlačenie vzorov; vyšívanie; úprava a spracovanie textilu; úprava odevov; predzrážanie látok; úprava látok (vodovzdorná); impregnácia látok (vodovzdorná a/alebo ohňovzdorná); nekrčivá úprava šatstva; apretovanie textílií, bielenie látok; farbenie priadze, látok a textílií; strihanie látok (služby); služby spojené s farbením látok a textílií; spracovanie kožušín na zákazku.

(540)

K.S.T.
CROSS

(731) PACIFIC, s. r. o., Hurbanova 25, 900 28 Ivánka pri Dunaji, SK;

(740) Knopp Juraj, Ing., CSc., Bratislava, SK;

(210) 3826-2001

(220) 19.12.2001

7 (511) 24, 25, 40

(511) 24 - Textilie všetkých druhov patriace do tr. 24, najmä bavlnené textilie, denim, vlnené látky, pleteniny, tkaniny, pružné tkaniny, netkané textilie, podšívky (textilné); flanel vrátane flanelu na zdravotnícke účely; jutová látka; látky s imitáciou kože; obliečky na vankúše a podušky, tiež ozdobné; obliečky na matrace; posteľné pokrývky a prikrývky; plachty; sypkovina; poľahy na nábytok; posteľná bielizeň; lôžkoviny; spacie vaky; stolové textilie; bielizeň (stolová-); obrusy s výnimkou papierových; utierky, obrúsky (textilné-); utierky na riad, utierky na tvár (textilné); prikrývky vrátane cestovných prikrývok; plédy; závesy textilné alebo plastové; záclony a záclonky; tapety textilné; čalúnické látky; vlajky; vreckovky (textilné); kúpeľňové textilie s výnimkou oblečenia; rukavice (umývacie).

25 - Oblečenie (dámske, pánske, detské-), tiež módné, spoločenské, vychádzkové, z prírodných, syntetických alebo zmesových materiálov, najmä šaty, sukne, nohavice, vesty, kostýmy, obleky; konfekcia (dámska, pánska a detská-); saká; nohavice; dámske a pánske kombinézy (oblečenie); kostýmy - obleky; pletené svetre; pulóvre; plášte; plášte (dámske, tiež lemované kožušinou); peleríny, tiež krátke peleríny; krátke kabátiky; kožušinové štóly, kožušiny (oblečenie); krátke jazdecké alebo spodné nohavice; pleteniny; bundy; kabáty; krátke kabáty s kapucňou (teplé); gabar-

dénové plášte, vrchné ošatenie; zvrchníky; tógy; šatky, závoje; vlnené šály; kapucne, šály; pokrývky hlavy; kravaty; pančuchy; pančuškové nohavice; ponožky; podväzky na ponožky, podväzky; palčiaky; rukavice; rukávniky; opasky; náprsenky, cylindre; čelenky; čiapky; klobúky; kapucne; podšívky (ako konfekcia); podšívky (časti odevov); odevné doplnky; bielizeň vrátane: osobná bielizeň pohlcujúca pot; bielizeň zabraňujúca poteniu; body (bielizeň); živôtky, korzety (bielizeň); tielka, pyžamá; kombiné; body (bielizeň); podprsienky; pánske spodky; spodničky; pyžamá; šnurovačky, tielka a tričká; košeľe; polokošeľe; župany; detské nohavičky; detské plienky, textilné: detská výbavička; podbradníky, nie z papiera; detské plienky - textilné; detská výbavička vrátane detských nohavičiek; podbradníky (textilné); oblečenie pre dojčatá, detské odevy; športové oblečenie vrátane športové bundy, tričká, dresy a oblečenie na ľahkú a ťažkú atletiku, futbal, hokej, lyžovanie, gymnastické (telocvičné) dresy; motorizmus, vodné športy; oblečenie pre motoristov; cyklistické oblečenie; športové rukavice a čiapky; oblečenie na voľný čas, turistiku a rekreáciu; kúpacie plášte, župany a čiapky; plážové oblečenie; plavky, dámske a pánske; cyklistické oblečenie, kombinézy na vodné lyžovanie; pracovné plášte; zástery; uniformy; vodovzdorné textilie.

40 - Dámske a pánske krajčírstvo; úprava a údržba odevov; prešívanie oblečenia; lemovanie alebo obšívanie látok, šiat; tlačenie vzorov; vyšívanie; úprava a spracovanie textilu; úprava odevov; predzrážanie látok; úprava látok (vodovzdorná); impregnácia látok (vodovzdorná a/alebo ohňovzdorná); nekrčivá úprava šatstva; apretovanie textílií, bielenie látok; farbenie priadze, látok a textílií; strihanie látok (služby); služby spojené s farbením látok a textílií; spracovanie kožušín na zákazku.

(540)

V.I.P.
AMALINO

(731) PACIFIC, s. r. o., Hurbanova 25, 900 28 Ivánka pri Dunaji, SK;

(740) Knopp Juraj, Ing., CSc., Bratislava, SK;

(210) 3827-2001

(220) 19.12.2001

7 (511) 5

(511) 5 - Farmaceutické prípravky a substancie na humánne a veterinárne použitie, lieky, veterinárne prípravky, zdravotnícke prípravky; dietetické látky prispôbené na lekárske účely; potrava pre dojčatá; náplasti, obväzový materiál; hmoty na plombovanie zubov a zubné vosky; dezinfekčné prípravky; prípravky na ničenie škodcov; fungicídy, herbicídy.

(540) OPULAZE

(731) Schering-Plough Ltd., Toepferstrasse 5,
CH-6004 Lucerne, CH;

(740) Fajnorová Mária, Ing., Bratislava, SK;

(210) 3829-2001

(220) 19.12.2001

7 (511) 34

(511) 34 - Tabak, tabakové náhradky, cigarety, cigary, krátke cigary, cigarety obsahujúce cigaretové náhradky s výnimkou cigariet na lekárske účely, byliny na fajčenie patriace do triedy 34, šnupavý tabak, žuvací tabak, cigaretové filtre, cigaretový papier, zväzky cigaretových papierikov, papier do fajok, cigaretové dutinky, cigaretové násadky s výnimkou násadiet z drahých kovov, cigaretové náustky, hroty na špičky na cigary a cigarety, strojčeky na krútenie cigariet, čističe na fajky, fajčiarske súpravy, fajky, stojany na fajky, popolníky s výnimkou popolníkov z drahých kovov, orezávače na cigaretové špičky, vrecúška na tabak, kazety na cigary a cigarety s výnimkou kaziet z drahých kovov, tabatierky s výnimkou tabatierok z drahých kovov, kresadlá, zápalky, zápalkové škatuľky, držiaky na zápalky s výnimkou držiakov z drahých kovov, zapalovače, náplne do zapalovačov.

(540) PIRÁT

(731) FANT, s. r. o., Vinohradnícka 65A, 900 91 Limbach, SK;

(740) Litvákova Edita, Ing., Bratislava, SK;

(210) 3858-2001

(220) 20.12.2001

7 (511) 3, 5, 10

(511) 3 - Kozmetické prípravky, dermatologické prípravky.

5 - Kozmetické prípravky s liečivým účinkom, dermatologické prípravky s liečivým účinkom.

10 - Implantáty (prsničkové, tvárové), expandéry, injektovateľné implantáty, kompresívna pooperačná bielizeň, silikónové náplasti na jazvy, nastaviteľné žalúdočné bandáže.

(540) Kvalitou za krásou

(731) Siklienka s. r. o., Mierová 116, 821 05 Bratislava, SK;

(210) 3922-2001

(220) 27.12.2001

7 (511) 35, 36, 41

(511) 35 - Reklamná činnosť; sprostredkovanie obchodu s tovarom; podnikateľské poradenstvo zamerané na obchod; prieskum trhu a verejnej mienky. 36 - Poistenie; finančné služby; sprostredkovanie obchodu s nehnuteľnosťami.

41 - Vzdelávanie, výchovná a školiaca činnosť; vydavateľstvo a nakladateľstvo odborných tlačovín, kníh, príručiek a učebných textov vrátane audiovizuálnych nosičov; konzultačná, informačná a poradenská činnosť v oblasti vzdelávania; agentúrna a sprostredkovateľská činnosť v oblasti výučby a vzdelávania.

(540)**Mentis****(591)** modrá

(731) Rau Ladislav, Ing., Pečnianska 3, 851 01 Bratislava, SK;

(210) 3932-2001

(220) 28.12.2001

7 (511) 6, 14, 18, 20, 21, 24, 25, 35

(511) 6 - Drobné ozdobné predmety z mosadze a kovu. 14 - Bižutéria.

18 - Aktovky - kufríky, cestovné tašky, imitácia kože, kabelky, kožená galantéria, peňaženky, plecniaky.

20 - Perleť, výrobky z perleti, ozdobné a darčekové predmety z rohoviny, kostí zvierat, z dreva a z pletenej slamy.

21 - Ozdobné a darčekové predmety zo skla, porcelánu, keramiky, nádoby zo skla, porcelánu, aj na použitie v domácnosti s výnimkou z drahých kovov.

24 - Posteľná bielizeň, uteráky, utierky (všetko z textilu).

25 - Obuv, odevy, bielizeň, osobná bielizeň, čiapky, šatky, šály, ponožky, rukavice.

35 - Sprostredkovanie obchodnej činnosti s uvedenými tovarmi, kancelária zaoberajúca sa dovozom a vývozom.

(540) INDIMEX

(731) INDIMEX s.r.o., Hagarova 9A, 834 02 Bratislava, SK;

(210) 3933-2001

(220) 28.12.2001

7 (511) 6, 14, 18, 21, 24, 25, 35

(511) 6 - Drobné ozdobné predmety z mosadze a kovu. 14 - Bižutéria.

18 - Aktovky - kufríky, cestovné tašky, imitácia kože, kabelky, kožená galantéria, peňaženky, plecniaky.

21 - Ozdobné a darčekové predmety zo skla, porcelánu, keramiky, nádoby zo skla, porcelánu, aj na použitie v domácnosti s výnimkou z drahých kovov.

24 - Posteľná bielizeň, uteráky, utierky (všetko z textilu).

25 - Obuv, odevy, bielizeň, osobná bielizeň, čiapky, šatky, šály, ponožky, rukavice.

35 - Sprostredkovanie obchodnej činnosti s uvedenými tovarmi, kancelária zaoberajúca sa dovozom a vývozom.

(540) STARTEX

(731) INDIMEX s.r.o., Hagarova 9A, 834 02 Bratislava, SK;

(210) 3934-2001

(220) 28.12.2001

7 (511) 18, 24, 25, 35

(511) 18 - Aktovky - kufříky, cestovné tašky, imitácia kože, kabelky, kožená galantéria, peňaženky, plecniaky.

24 - Posteľná bielizeň, utierky, uteráky z textilu.

25 - Obuv, odevy, bielizeň, osobná bielizeň, čiapky, šatky, šály, ponožky, rukavice.

35 - Sprostredkovanie obchodnej činnosti s uvedenými tovarmi, kancelária zaoberajúca sa dovozom a vývozom.

(540) PIKACIO

(731) NAMASTE INDIA, s. r. o., Vígľašská 4, 851 06 Bratislava, SK;

(210) 3935-2001

(220) 28.12.2001

7 (511) 18, 24, 25, 35

(511) 18 - Aktovky - kufříky, cestovné tašky, imitácia kože, kabelky, kožená galantéria, peňaženky, plecniaky pochádzajúce z Indie.

24 - Posteľná bielizeň, utierky, utierky z textilu pochádzajúce z Indie.

25 - Obuv, odevy, bielizeň, osobná bielizeň, čiapky, šatky, šály, ponožky, rukavice pochádzajúce z Indie.

35 - Sprostredkovanie obchodnej činnosti s uvedenými tovarmi, kancelária zaoberajúca sa dovozom a vývozom.

(540) NAMASTE INDIA

(731) NAMASTE INDIA, s. r. o., Vígľašská 4, 851 06 Bratislava, SK;

(210) 3936-2001

(220) 28.12.2001

7 (511) 18, 24, 25, 35

(511) 18 - Aktovky - kufříky, cestovné tašky, imitácia kože, kabelky, kožená galantéria, peňaženky, plecniaky.

24 - Posteľná bielizeň, uteráky, utierky z textilu.

25 - Obuv, odevy, bielizeň, osobná bielizeň, čiapky, šatky, šály, ponožky, rukavice.

35 - Sprostredkovanie obchodnej činnosti s uvedenými tovarmi, kancelária zaoberajúca sa dovozom a vývozom.

(540) DAVID CLUB

(731) NAMASTE INDIA, s. r. o., Vígľašská 4, 851 06 Bratislava, SK;

(210) 3951-2001

(220) 31.12.2001

7 (511) 36, 39

(511) 36 - Poistenie, finančné obchody, peňažné služby vrátane lízingu automobilov a motorových vozidiel, služby v oblasti finančníctva, životné, dôchodkové a nemocenské poistenie.

39 - Preprava, balenie a skladovanie tovarov, organizovanie cestovania vrátane prenájmu motorových vozidiel.

(540) SMARTCREDIT

(731) GENERAL MOTORS ACCEPTANCE CORPORATION, West Grand Boulevard and Cass Avenue, Detroit, Michigan 48202, US;

(740) Guniš Jaroslav, Mgr., Bratislava, SK;

(210) 1-2002

(220) 02.01.2002

8 (511) 5

(511) 5 - Farmaceutické prípravky, najmä farmaceutické prípravky na liečbu kardiovaskulárnych chorôb; zverolekárske a zdravotnícke prípravky; dietetické látky prispôbené na lekárske účely, potrava pre dojčatá; náplasti, obvazový materiál; hmoty na plombovanie zubov a zubné vosky; dezinfekčné prostriedky; prípravky na ničenie hmyzu; fungicídy, herbicídy.

(540) BINEXIS

(731) Pfizer Products Inc., a Connecticut corporation, Eastern Point Road, Groton, Connecticut 06340, US;

(740) Bušová Eva, JUDr., Bratislava, SK;

(210) 6-2002

(220) 03.01.2002

8 (511) 24, 25, 40

(511) 24 - Textilie všetkých druhov patriace do tr. 24, najmä bavlnené textílie, denim, vlnené látky, pleteniny, tkaniny, pružné tkaniny netkané textílie, podšívky (textilné); flanel vrátane flanelu na zdravotnícke účely; jutová látka; látky s imitáciou kože; obliečky na vankúše a podušky, tiež ozdobné; obliečky na matrace; posteľné pokrývky a prikrývky; plachty; sýpkovina; poťahy na nábytok; posteľná bielizeň; lôžkoviny; spacie vaky; stolové textílie; stolová bielizeň; obrusy s výnimkou papierových; utierky, textilné obrúsky; utierky na riad, utierky na tvár (textilné); prikrývky vrátane cestovných prikrývok; plédy; závesy, textilné alebo umelohmotné; záclony a záclonky; tapety textilné; čalúnické látky; vlajky; vreckovky (textilné); kúpeľňové textílie s výnimkou oblečenia; rukavice (umývacie).

25 - Oblečenie (dámske, pánske, detské), tiež móдне, spoločenské, vychádzkové, z prírodných, syntetických alebo zmesových materiálov, najmä: šaty; sukne, nohavice, vesty, kostýmy, obleky; konfekcia (dámska, pánska a detská); saká; nohavice; dámske a pánske kombinézy (oblečenie); kostýmy - obleky; pletené svetre; pulóvre; plášte; plášte (dámske, tiež lemované kožušinou); peleríny, tiež krátke peleríny; krátke kabátiky; kožušinové štóly, kožušiny (oblečenie); krátke jazdecké alebo spodné nohavice; pleteniny; bundy; kabáty; krátke kabáty s kapucňou (teplé); gabadénové plášte, vrchné ošatenie; zvrchníky; tógy; šatky, závoje; vlnené šály; kapucne, šály; pokrývky hlavy; kravaty; pančuchy; pančuškové nohavice; ponožky; podväzky na ponožky, podväzky; palčiaky; rukavice; rukávniky; opasky; náprsenky, cylindre; čelenky; čiapky; klobúky; kapucne; podšívky (ako konfekcia); podšívky (časti odevov); odevné doplnky; bielizeň vrátane: osobná bielizeň pohlcujúca pot; bielizeň zabraňujúca poteniu; body (bielizeň); živôtky, korzety (bielizeň); tielka, pyžamá; kombiné; body (bieli-

zeň); podprsenky; pánske spodky; spodničky; pyžamá; šnurovačky, tielka a tričká; koše; polokoše; župany; detské nohavičky; detské plienky, textilné: detská výbavička; podbradníky, nie z papiera; detské plienky - textilné; detská výbavička vrátane detských nohavičiek; podbradníky (textilné); oblečenie pre dojčatá, detské odevy; športové oblečenie vrátane športové bundy, tričká, dresy a oblečenie pre ľahkú a ťažkú atletiku, futbal, hokej, lyžovanie, gymnastické (telocvičné) dresy; motorizmus, vodné športy; oblečenie pre motoristov; cyklistické oblečenie; športové rukavice a čiapky; oblečenie pre voľný čas, turistiku a rekreáciu vrátane džínsového oblečenia; kúpacie plášte, župany a čiapky; plážové oblečenie; plavky, dámske a pánske; cyklistické oblečenie, kombinézy na vodné lyžovanie; pracovné plášte; zástery; uniformy; vodovzdorné textílie.

40 - Dámske a pánske krajčírstvo; úprava a údržba odevov; prešívanie oblečenia; lemovanie alebo obšívanie látok, šiat; tlačenie vzorov; vyšívanie; úprava a spracovanie textílu; úprava odevov; predzrážanie látok; úprava látok (vodovzdorná); impregnácia látok (vodovzdorná a/alebo ohňovzdorná); nekrčivá úprava šatstva; apretovanie textílií, bielenie látok; farbenie priadze, látok a textílií; strihanie látok (služby); služby spojené s farbením látok a textílií; spracovanie kožušín na zákazku.

(540) CUTIE GANG

- (731) PACIFIC, s. r. o., Hurbanova 25, 900 28 Ivánka pri Dunaji, SK;
(740) Knopp Juraj, Ing., CSc., Bratislava, SK;

(210) 8-2002

(220) 04.01.2002

8 (511) 32, 33

- (511) 32 - Pivá; minerálne vody, šumivé nápoje a iné nealkoholické nápoje; nápoje a ovocné šťavy; sirupy a iné prípravky na zhotovovanie nápojov.
33 - Alkoholické nápoje (s výnimkou pív).

(540) GREEN FOREST

- (731) UNITED BRANDS, s. r. o., Petýrkova 3/1955, 140 00 Praha 4, CZ;
(740) ROTT, RŮŽIČKA & GUTTMANN, v. o. s., Bratislava, SK;

(210) 9-2002

(220) 04.01.2002

8 (511) 32, 33

- (511) 32 - Pivá; minerálne vody, šumivé nápoje a iné nealkoholické nápoje; nápoje a ovocné šťavy; sirupy a iné prípravky na zhotovovanie nápojov.
33 - Alkoholické nápoje (s výnimkou pív).

(540) PRINCE ARIGNAC

- (731) UNITED BRANDS, s. r. o., Petýrkova 3/1955, 140 00 Praha 4, CZ;
(740) ROTT, RŮŽIČKA & GUTTMANN, v. o. s., Bratislava, SK;

(210) 10-2002

(220) 16.08.2001

8 (511) 5

- (511) 5 - Zverolekárske prípravky a látky; diagnostické činidlá; enzýmy; chemikálie a chemické prípravky na použitie vo farmácii, zdravotníctve a zverolekárstve.

(540) CARTICEL

- (731) GENZYME CORPORATION, One Kendall Square, Cambridge, Massachusetts 02139-1562, US;
(740) Čechvalová Dagmar, Bratislava, SK;

(210) 11-2002

(220) 04.01.2002

8 (511) 5

- (511) 5 - Zverolekárske prípravky a látky; diagnostické činidlá; enzýmy; chemikálie a chemické prípravky na použitie vo farmácii, zdravotníctve a zverolekárstve.

(540)

EPICEL ASAProgram

- (731) GENZYME CORPORATION, One Kendall Square, Cambridge, Massachusetts 02139-1562, US;
(740) Čechvalová Dagmar, Bratislava, SK;

(210) 12-2002

(220) 16.08.2001

8 (511) 5

- (511) 5 - Zverolekárske prípravky a látky; diagnostické činidlá; enzýmy; chemikálie a chemické prípravky na použitie vo farmácii, zdravotníctve a zverolekárstve.

(540) EPICEL

- (731) GENZYME CORPORATION, One Kendall Square, Cambridge, Massachusetts 02139-1562, US;
(740) Čechvalová Dagmar, Bratislava, SK;

(210) 13-2002

(220) 04.01.2002

8 (511) 16, 23, 24, 25, 26, 39

- (511) 16 - Tlačoviny, knižárske výrobky.
23 - Nite a priadze na textilné účely.
24 - Textilie a textilné výrobky, utierky, utierky, posteľné pokrývky a pokrývky na stôl.
25 - Odevy.
26 - Čiapky a vyšívky, stužky a šnúrky, gombíky, háčiky a očka, špendlíky a ihly.
39 - Preprava, balenie a skladovanie tovaru.

(540)

Motýľ

veľa látok pre módu a byt

(591) modrá, čierna

(731) Kučera Ľudovít, MOTÝĽ, Viedenská cesta 8, 851 01 Bratislava, SK;

(210) 14-2002

(220) 04.01.2002

8 (511) 32, 33

(511) 32 - Pivo, minerálne vody, šumivé nápoje a iné nealkoholické nápoje, ovocné nápoje a šťavy, sirupy a iné prípravky na zhotovovanie nápojov.
33 - Alkoholické nápoje (s výnimkou piva), vína všetkých druhov.

(540) **KOMTESA**

(731) SOARE SEKT, a. s., Podhorská 74 a, 466 01 Jablonec nad Nisou, CZ;

(740) Hojčuš Peter, Ing., Bratislava, SK;

(210) 15-2002

(220) 04.01.2002

8 (511) 25

(511) 25 - Odevy, obzvlášť nekonvenčné, pohodlné, športové oblečenie, bielizeň, pletiariky a trikotový tovar, ponožky, obuv, pokrývky hlavy.

(540) **OPAL**

(731) Sara Lee Personal Products GmbH, Birkenallee 110-134, 48432 Rheine, DE;

(740) Hörmannová Zuzana, Ing., Bratislava, SK;

(210) 18-2002

(220) 07.01.2002

8 (511) 35, 41, 42

(511) 35 - Reklamná činnosť a vydávanie reklamných materiálov.

41 - Vydavateľská činnosť.

42 - Návrhy symbolov - erbov - mestských, obecných, rodových, cirkevných, cechových.

(540)



(731) Paračka Martin, Ing., L.I.M. SK, Ondavská 10, 080 05 Prešov, SK;

(210) 19-2002

(220) 07.01.2002

8 (511) 16

(511) 16 - Časopisy (periodiká).

(540) **VITALITA**

(731) Združenie pre zdravý a dlhý život VITALITA, Pri kríži 40, 841 02 Bratislava, SK;

(210) 20-2002

(220) 07.01.2002

8 (511) 6, 11, 35

(511) 6 - Kovový profilový materiál, pásová oceľ, plechy, rúry, rúrky, ohyby, potrubné lemy, príruby, tvarovky a iný vodoinštalčný, plynoinštalčný a kúrenársky materiál vrátane potrubných armatúr.

11 - Sanitárne prístroje a zariadenia, zariadenia a prístroje na dopravu a rozvod vody vrátane ich príslušenstva, napríklad sprchy, sprchové hlavice, regulátory a šetriče prietoku vody, všetky vodovodné umývadlové a vaňové batérie, sanitárne výrobky z umelého kameňa, hlavne umývadlá do kúpeľňového nábytku, doskové atypické umývadlá, vane, bidety, pisoáre, záchodové misy, sprchovacie vane, sprchovacie kúty, dosky, kúpeľňové armatúry, kúpeľňové súpravy, regulačné zariadenia na vodovodné zariadenia, kohúty, spätné klapky, kohúty, vsuvky, vykurovacie zariadenia, klimatizačné zariadenia, prístroje na osvetlenie, na výrobu pary, na varenie, chladiace prístroje, prístroje na sušenie, na ventiláciu, doskové radiátory, rebrové radiátory, sporáky, odsávače kuchynských pár, rúry s výnimkou rúr na experimentálne účely, chladničky, mraziace boxy, práčky, domáce vodárne, tesniace a regulačné prvky na vykurovacie a vodoinštalčné systémy, prístroje na vykurovanie, výrobky vykurovacej techniky, hlavne horáky, priemyselné horáky, plynové armatúrové a regulačné rady k horákam, expanzné nádrže k vykurovacím zariadeniam, vykurovacie telesá a kotly, regulátory na vykurovacie systémy a zdroje, regulátory na vodné alebo plynové zariadenia a potrubia, regulačné pulty na kotly a horáky a na regulačné systémy horenia.

35 - Sprostredkovateľské služby v oblasti obchodu s tovarom.

(540)



(731) Šebesta Milan, Nádražní 614, 697 01 Kyjov, CZ;

(740) Filípek Ján, Ing., Bratislava, SK;

(210) 21-2002

(220) 07.01.2002

8 (511) 6, 11, 35

(511) 6 - Kovový profilový materiál, pásová oceľ, plechy, rúry, rúrky, ohyby, potrubné lemy, príruby, tvarovky a iný vodoinštalčný, plynoinštalčný

a kúrenársky materiál vrátane potrubných armatúr.

11 - Sanitárne prístroje a zariadenia, zariadenia a prístroje na dopravu a rozvod vody vrátane ich príslušenstva, napríklad sprchy, sprchové hlavice, regulátory a šetriče prietoku vody, všetky vodovodné umývadlové a vaňové batérie, sanitárne výrobky z umelého kameňa, hlavne umývadlá do kúpeľňového nábytku, doskové atypické umývadlá, vane, bidety, pisoáre, záchodové misy, sprchovacie vane, sprchovacie kúty, dosky, kúpeľňové armatúry, kúpeľňové súpravy, regulačné zariadenia na vodovodné zariadenia, kohúty, spätné klapky, kohúty, vsuvky, vykurovacie zariadenia, klimatizačné zariadenia, prístroje na osvetlenie, na výrobu pary, na varenie, chladiace prístroje, prístroje na sušenie, na ventiláciu, doskové radiátory, rebrové radiátory, sporáky, odsávače kuchynských pár, rúry s výnimkou rúr na experimentálne účely, chladničky, mraziace boxy, práčky, domáce vodárne, tesniace a regulačné prvky na vykurovacie a vodoinštalčné systémy, prístroje pre vykurovanie, výrobky vykurovacej techniky, hlavne horáky, priemyselné horáky, plynové armatúrové a regulačné rady k horákam, expanzné nádrže k vykurovacím zariadeniam, vykurovacie telesá a kotly, regulátory na vykurovacie systémy a zdroje, regulátory na vodné alebo plynové zariadenia a potrubia, regulačné pulty na kotly a horáky a na regulačné systémy horenia.

35 - Sprostredkovateľské služby v oblasti obchodu s tovarom.

(540)



(731) Šebesta Milan, Nádražní 614, 697 01 Kyjov, CZ;

(740) Filípek Ján, Ing., Bratislava, SK;

(210) 24-2002

(220) 07.01.2002

8 (511) 24, 25

(511) 24 - Plošné textilie, najmä pleteniny a netkané textilie, posteľná bielizeň, plachty, obliečky na podušky a vankúše.

25 - Vrchné ošatenie, spodné ošatenie, bielizeň, pančuchové výrobky, pokrývky hlavy, športové ošatenie, plavky, tielka, tričká, priliehavé odevy, spodky, trikoty, textilné odevné doplnky, najmä čelenky, nakolenníky, zápästky, bederné zatepľovacie pásy.

(540)



(591) čierna, biela, červená

(731) Výzkumný ústav pletářský, a. s., Šujanovo náměstí 3, 658 61 Brno, CZ;

(740) Juran Svetozár, JUDr., Bratislava, SK;

(210) 25-2002

(220) 07.01.2002

8 (511) 24, 25

(511) 24 - Plošné textilie, najmä pleteniny a netkané textilie, posteľná bielizeň, plachty, obliečky na podušky a vankúše.

25 - Vrchné ošatenie, spodné ošatenie, bielizeň, pančuchové výrobky, pokrývky hlavy, športové ošatenie, plavky, tielka, tričká, priliehavé odevy, spodky, trikoty, textilné odevné doplnky, najmä čelenky, nakolenníky, zápästky, bederné zatepľovacie pásy.

(540)



(591) čierna, biela, červená

(731) Výzkumný ústav pletářský, a. s., Šujanovo náměstí 3, 658 61 Brno, CZ;

(740) Juran Svetozár, JUDr., Bratislava, SK;

(210) 26-2002

(220) 07.01.2002

8 (511) 16, 35, 41

(511) 16 - Tlačoviny, vzdelávacie a učebné materiály a pomôcky patriace do triedy 16, tlačené publikácie.

35 - Reklamná a propagačná činnosť, organizovanie a vedenie komerčných seminárov, kurzov a školení, spracovanie textov, poskytovanie informácií týkajúcich sa uvedených služieb.

41 - Vzdelávanie a výučba, vyučovanie jazykov, organizovanie vzdelávacích seminárov, kurzov a školení, organizovanie a vedenie spoločenských a kultúrnych podujatí, organizovanie a vedenie výstav na kultúrne a vzdelávacie účely, prekladateľské a tlmočnicke služby, poskytovanie informácií týkajúcich sa uvedených služieb.

(540)



(591) sivá, čierna, červená

(731) HENRY SILVA - CBI /CANADIAN BILINGUAL INSTITUTE/, Riazanská 62, Bratislava, SK;

(740) Fajnorová Mária, Ing., Bratislava, SK;

(210) 28-2002

(220) 07.01.2002

8 (511) 35, 41

(511) 35 - Reklamná činnosť, vydávanie reklamných materiálov.

41 - Vydávanie periodických a neperiodických publikácií.

(540)



(731) Happy media, s. r. o., Stará Vajnorská 16, 830 00 Bratislava, SK;

(210) 30-2002

(220) 08.01.2002

8 (511) 9, 35, 42

(511) 9 - Registračné pokladnice, počítaacie stroje, zariadenia na spracovanie údajov a počítače.
35 - Reklamná činnosť, kancelárske práce.
42 - Návrh a vývoj počítačového hardvéru a softvéru.

(540)



(591) modrá

(731) WEGA Martin, v. o. s., Svätoplukova 17, 036 01 Martin, SK;

(210) 31-2002

(220) 08.01.2002

8 (511) 36, 37, 38

(511) 36 - Služby poskytované v súvislosti s nehnuteľnosťami, najmä nájom a podnájom nehnuteľností a nebytových priestorov a sprostredkovanie týchto služieb.
37 - Montáž, údržba, opravy a servis telekomunikačných zariadení a sprostredkovanie týchto služieb.
38 - Telekomunikačné služby a ich sprostredkovanie.

(540)



(731) TRESTEL TELEHOUSING LIMITED, 4 Diagovou Street, Kermia Building, Nikósie, CY;

(740) Vojčík Peter, doc. JUDr., CSc., Košice, SK;

(210) 33-2002

(220) 08.01.2002

8 (511) 30

(511) 30 - Mrazené krémy, zmrzliny.

(540)



(731) Radoma, s. r. o., Prešov, Kapušany pri Prešove 534, 082 12 Kapušany pri Prešove, SK;

(210) 34-2002

(220) 09.01.2002

8 (511) 32, 33

(511) 32 - Pivá; minerálne vody, šumivé nápoje a iné nealkoholické nápoje; nápoje a ovocné šťavy; sirupy a iné prípravky na zhotovovanie nápojov.
33 - Alkoholické nápoje (s výnimkou pív).

(540) GIVE ME 5

(731) Brandlink AG, Kirchstrasse 39, FL-9490 Vaduz, LI;

(740) ROTT, RŮŽIČKA & GUTTMANN, v. o. s., Bratislava, SK;

(210) 35-2002

(220) 09.01.2002

8 (511) 33

(511) 33 - Alkoholické nápoje (s výnimkou pív).

(540) ANGELLI

(731) Brandlink AG, Kirchstrasse 39, FL-9490 Vaduz, LI;

(740) ROTT, RŮŽIČKA & GUTTMANN, v. o. s., Bratislava, SK;

(210) 37-2002

(220) 09.01.2002

(310) 173962

(320) 21.11.2001

(330) CZ

8 (511) 1, 2, 3, 4, 5, 13, 30, 31, 32

(511) 1 - Alkália, chemické apretúry, bieliace prípravky na priemyselné účely, bentonit, bielkovina živočíšna alebo rastlinná ako surovina, katalyzátory chemické, prípravky na čistenie tekutín, prípravky na vyčiňovanie koží, chemické čididlá okrem čididiel na lekárske a zverolekárske účely, chemické prípravky na čistenie tekutín, najmä vody, prípravky proti matneniu šošoviek, defolianty, dehydratačné prípravky na priemyselné účely, destilovaná voda, dextrín (apretúra), dolomit na priemyselné účely, metylalkohol, dusíkaté vápno (hnojivo), filtračné materiály (chemické prípravky), filtračné materiály (minerálne látky), filtračné materiály (plastické látky v surovom stave), filtračné materiály (rastlinné látky), fosfáty (hnojivá), chemické prípravky na použitie

vo fotografii, prípravky na galvanizáciu, glazúry (keramické), glycerín na priemyselné účely, grafit na priemyselné účely, poľnohospodárske hnojivá, humus, hydráty, kvapaliny na hydraulické obvody, chemikálie pre lesníctvo okrem fungicídov, herbicídov, insekticídov a prípravkov na ničenie parazitov, chemické prípravky na vedecké účely okrem lekárskejších a veterinárnych účelov, priemyselné chemikálie, impregnačné chemické prípravky na kožu a textil, indikátorový papier, kamenec, kaolín, kompost, chemické látky na konzervovanie potravín, rašelina, kyseliny patriace do tejto triedy, lepidlá na priemyselné účely, leštidlá, zásady (chemické látky), chemické prípravky na nakladanie a údenie mäsa, peroxid vodíka, protipožiarné prípravky, rozpúšťadlá na fermeže a laky, umelé sladidlá (chemické prípravky), kalcinovaná soľ (surovina), štepárske vosky na stromy, látky na vytvrdenie vápenca.

2 - Farby a laky patriace do tejto triedy, antikorózne prípravky, farbivá patriace do tejto triedy, ochranné prípravky na drevo a kovy, moridlá, kovy vo forme práškov pre maliarov, dekorátorov, tlačiarov a umelcov, kovové fólie pre maliarov, dekorátorov, tlačiarov a umelcov, kalafúna, sklársky tmel, riedidlá na farby a laky, sadze (farbivo), šelak.

3 - Amoniak na použitie ako čistiaci prostriedok, mydlá, antistatické prípravky na použitie v domácnosti, farby na vlasy, odfarbovače, bieliace prípravky, brúsivá (prípravky), brúsne plátno a papier, leštiace prípravky, čistiace mlieka na toaletné účely, toaletné prípravky a čistiace prípravky, depilačné prípravky, dezodoranty na osobnú potrebu, holiace prípravky, kamenec (antiseptikum), čistiace prípravky na automobilové okná a kvapaliny do ostrekovačov, kolínske vody, kozmetické prípravky (kozmetika), kozmetické ceruzky, kúpeľové soli s výnimkou solí na liečebné účely, kozmetické prípravky určené na starostlivosť o pleť, najmä pleťové masky, krémy na obuv a kožu, kozmetické krémy, krieda na čistenie, parfumy, lak na vlasy, lepidlá na kozmetické účely, leštiace prípravky, líčidlá, lúh sodný, prípravky na odstraňovanie líčidiel, vlasové prípravky, peroxid vodíka na kozmetické účely, politúry, pracie a namáčajacie prípravky, tyčinky na farbenie perí (rúže), šampóny, toaletný terpentín, toaletné prípravky a potreby, ústne vody nie na lekárske účely, vlasové vody, vody po holení, voňavky, vosky na kozmetické účely, vosky na leštenie, zubné pasty.

4 - Benzín, drevené uhlie (palivo), konzervačné prípravky na kožu (oleje a tuky), priemyselné oleje a tuky, lieh na pálenie, mazacie oleje a tuky, nafta, vykurovacie oleje, motorové oleje, palivá, pohonné látky, palivové drevo, parafín, podpaľovače, uhlie.

5 - Absorpčné tampóny, vata na lekárske účely, medicínálny alkohol, bikarbonát sodný, bielkovinová potrava na lekárske účely, liečivé byliny, bylinkové čaje na lekárske účely, cukrovinky s liečivými prísadami, diabetický chlieb, diabetické nápoje a potraviny upravené na lekárske účely, doplnky výživy na lekárske účely, pesticídy, fungicídy, gáza na obväzovanie, glukóza na lekárske účely, repelenty proti hmyzu, prípravky na chudnutie, hygienické nohavičky, obrúsky a vložky, obväzový materiál, sírové knôty na dezinfekciu, liečivé prípravky do kúpeľov, prísa-

dy do krmív na lekárske účely, liečivá na kurie oká, krúžky a náplasti na kurie oká, liečivá na zverolekárske účely, lekárničky (plné), leukoplast, minerálne vody a soli na liečenie, mlieko pre dojčatá, prípravky proti moliam, muchám a ostatnému hmyzu, lepiace prípravky na chytanie múch, ovínadlá, obvazy zdravotníckej, protiparazitické prípravky, potrava pre dojčatá, prípravky na umývanie zvierat, prípravky slúžiace na starostlivosť o ústnu dutinu (na lekárske účely).

13 - Bengálske ohne, ohňostroje, petardy, pyrotechnické výrobky.

30 - Kuchynská soľ, prášok do pečiva, príchuti do nápojov s výnimkou éterických olejov, ocot, príchuti do potravín s výnimkou éterických olejov, zálievky (šalátové).

31 - Bielkoviny pre zvieratá, krmivá pre zvieratá, krmne zmesi na výkrm hospodárskych zvierat, kvasnice pre dobytok, múčka pre zvieratá, psie sucháre, soľ pre dobytok, vápno do krmiva pre zvieratá, nápoje pre zvieratá.

32 - Nealkoholické nápoje, iónové nápoje, príchuti na výrobu nápojov a prípravky na výrobu nápojov.

(540)



(731) AKTIVA, a. s., 331 51 Kaznějov 125, CZ;

(740) Dudová Tatiana, Trenčín, SK;

(210) 38-2002

(220) 09.01.2002

(310) 173963

(320) 21.11.2001

(330) CZ

8 (511) 1, 2, 3, 4, 5, 13, 30, 31, 32

(511) 1 - Alkálie, chemické apretúry, bieliace prípravky na priemyselné účely, bentonit, bielkovina živočíšna alebo rastlinná ako surovina, katalyzátory chemické, prípravky na čírenie tekutín, prípravky na vyčisťovanie koží, chemické činidlá okrem činidiel na lekárske a zverolekárske účely, chemické prípravky na čistenie tekutín, najmä vody, prípravky proti mateniu šošoviek, defolianty, dehydratačné prípravky na priemyselné účely, destilovaná voda, dextrín (apretúra), dolomit na priemyselné účely, metylalkohol, dusíkaté vápno (hnojivo), filtračné materiály (chemické prípravky), filtračné materiály (minerálne látky), filtračné materiály (plastické látky v surovom stave), filtračné materiály (rastlinné látky), fosfáty (hnojivá), chemické prípravky na použitie vo fotografii, prípravky na galvanizáciu, glazúry (keramické), glycerín na priemyselné účely, grafit na priemyselné účely, poľnohospodárske hnojivá, humus, hydráty, kvapaliny na hydraulické obvody, chemikálie pre lesníctvo okrem fungicídov, herbicídov, insekticídov a prípravkov na ničenie parazitov, chemické prípravky na vedecké účely okrem lekárskejších a veterinárnych účelov,

priemyselné chemikálie, impregnačné chemické prípravky na kožu a textil, indikátorový papier, kamenec, kaolín, kompost, chemické látky na konzervovanie potravín, rašelina, kyseliny patriace do tejto triedy, lepidlá na priemyselné účely, leštidlá, zásady (chemické látky), chemické prípravky na nakladanie a údenie mäsa, peroxid vodíka, protipožiarne prípravky, rozpúšťadlá na fermeže a laky, umelé sladidlá (chemické prípravky), kalcinovaná soľ (surovina), štepárske vosky na stromy, látky na vytvrdenie vápenca.

2 - Farby a laky patriace do tejto triedy, antikorózne prípravky, farbivá patriace do tejto triedy, ochranné prípravky na drevo a kovy, moridlá, kovy vo forme práškov pre maliarov, dekorátorov, tlačiarov a umelcov, kovové fólie pre maliarov, dekorátorov, tlačiarov a umelcov, kalafúna, sklársky tmel, riedidlá na farby a laky, sadze (farbivo), šelak.

3 - Amoniak na použitie ako čistiaci prostriedok, mydlá, antistatické prípravky na použitie v domácnosti, farby na vlasy, odfarbovače, bieliace prípravky, brúsivá (prípravky), brúsne plátno a papier, leštiace prípravky, čistiace mlieka na toaletné účely, toaletné prípravky a čistiace prípravky, depilačné prípravky, dezodoranty na osobnú potrebu, holiace prípravky, kamenec (antiseptikum), čistiace prípravky na automobilové okná a kvapaliny do ostrekovačov, kolínske vody, kozmetické prípravky (kozmetika), kozmetické ceruzky, kúpeľové soli s výnimkou solí na liečebné účely, kozmetické prípravky určené na starostlivosť o pleť, najmä pleťové masky, krémy na obuv a kožu, kozmetické krémy, krieda na čistenie, parfúmy, lak na vlasy, lepidlá na kozmetické účely, leštiace prípravky, líčidlá, lúh sodný, prípravky na odstraňovanie líčidiel, vlasové prípravky, peroxid vodíka na kozmetické účely, politúry, pracie a namáčacie prípravky, tyčinky na farbenie perí (rúže), šampóny, toaletný terpentín, toaletné prípravky a potreby, ústne vody nie na lekárske účely, vlasové vody, vody po holení, voňavky, vosky na kozmetické účely, vosky na leštenie, zubné pasty.

4 - Benzín, drevené uhlie (palivo), konzervačné prípravky na kožu (oleje a tuky), priemyselné oleje a tuky, lieh na pálenie, mazacie oleje a tuky, nafta, vykurovacie oleje, motorové oleje, palivá, pohonné látky, palivové drevo, parafín, podpaľovače, uhlie.

5 - Absorpčné tampóny, vata na lekárske účely, medicínálny alkohol, bikarbonát sodný, bielkovinová potrava na lekárske účely, liečivé byliny, bylinkové čaje na lekárske účely, cukrovinky s liečivými prísadami, diabetický chlieb, diietické nápoje a potraviny upravené na lekárske účely, doplnky výživy na lekárske účely, pesticídy, fungicídy, gáza na obväzovanie, glukóza na lekárske účely, repelenty proti hmyzu, prípravky na chudnutie, hygienické nohavičky, obrúsky a vložky, obväzový materiál, sírové knôty na dezinfekciu, liečivé prípravky do kúpeľov, prísady do krmív na lekárske účely, liečivá na kurie oká, krúžky a náplasti na kurie oká, liečivá na zverolekárske účely, lekárničky (plné), leukoplast, minerálne vody a soli na liečenie, mlieko pre dojčatá, prípravky proti moliam, muchám a ostatnému hmyzu, lepiace prípravky na chytnie múch, ovínadlá, obväzy zdravotnícke, protiparazitické prípravky, potrava pre dojčatá, prí-

pravky na umývanie zvierat, prípravky slúžiace na starostlivosť o ústnu dutinu (na lekárske účely).

13 - Bengálske ohne, ohňostroje, petardy, pyrotechnické výrobky.

30 - Kuchynská soľ, prášok do pečiva, príchute do nápojov s výnimkou éterických olejov, ocot, príchuti do potravín s výnimkou éterických olejov, zálievky (šalátové).

31 - Bielkoviny pre zvieratá, krmivá pre zvieratá, krmne zmesi na výkrm hospodárskych zvierat, kvasnice pre dobytok, múčka pre zvieratá, psie sucháre, soľ pre dobytok, vápno do krmiva pre zvieratá, nápoje pre zvieratá.

32 - Nealkoholické nápoje, iónové nápoje, príchuti na výrobu nápojov a prípravky na výrobu nápojov.

(540)



(731) AKTIVA, a. s., 331 51 Kaznějov 125, CZ;

(740) Dudová Tatiana, Trenčín, SK;

(210) 40-2002

(220) 09.01.2002

8 (511) 33

(511) 33 - Liehoviny.

(540)

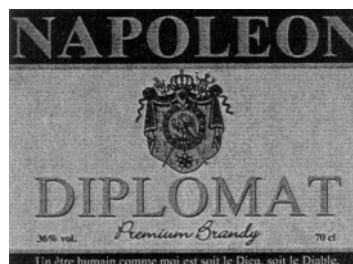

(731) ST. NICOLAUS - trade, a. s., Ružová dolina č. 6, 821 08 Bratislava, SK;

(740) Ondruš Ján, JUDr., Bratislava, SK;

(210) 41-2002

(220) 09.01.2002

8 (511) 33

(511) 33 - Liehoviny.

(540) **Napoleon Imperial**

(731) ST. NICOLAUS - trade, a. s., Ružová dolina č. 6, 821 08 Bratislava, SK;

(740) Ondruš Ján, JUDr., Bratislava, SK;

(210) 42-2002

(220) 09.01.2002

8 (511) 33

(511) 33 - Liehoviny.

(540)

(731) ST. NICOLAUS - trade, a. s., Ružová dolina č. 6, 821 08 Bratislava, SK;

(740) Ondruš Ján, JUDr., Bratislava, SK;

(210) 45-2002

(220) 10.01.2002

8 (511) 38, 41

(511) 38 - Poskytovanie telekomunikačného pripojenia do svetovej počítačovej siete (internet), poskytovanie užívateľského prístupu do svetovej počítačovej siete (internet), prenos správ a obrazových informácií pomocou počítača (internet).

41 - Poskytovanie on-line počítačových hier z počítačových sietí.

(540) VIDEOCASINO GAME INT

(731) Kolář Milan, Pod rovníkami 13, 841 05 Bratislava, SK;

(210) 49-2002

(220) 11.01.2002

8 (511) 35, 36, 39, 41, 45

(511) 35 - Sprostredkovanie AU PAIR pobytov v zahraničí.

36 - Sprostredkovanie poistenia.

39 - Služby v oblasti dopravy, informačné služby a rezervácie v oblasti cestovania osôb a dopravy tovaru, preprava a doprevádzanie turistov, doprava zásielok a tovaru.

41 - Sprostredkovanie jazykových a študijných pobytov v zahraničí.

45 - Služby v oblasti starostlivosti o deti a domácnosť, sprostredkovanie spoločníčky a pomocnice v domácnosti ubytovanie.

(540) COOLAGENT

(731) EuroPair, s. r. o., Pražská 11, 816 36 Bratislava, SK;

(210) 50-2002

(220) 11.01.2002

8 (511) 16

(511) 16 - Časopisy.

(540)

(591) žltá, červená, čierna

(731) SOLEN, s. r. o., Skuteckého 12, 974 01 Banská Bystrica, SK;

(210) 51-2002

(220) 11.01.2002

8 (511) 9, 16, 35, 36, 37, 38, 42

(511) 9 - Elektrické, elektronické, optické, meracie, signalizačné, kontrolné, vyučovacie prístroje a zariadenia, prístroje na záznam, prenos, spracovanie a reprodukciu zvuku, obrazu alebo dát, koncové telekomunikačné zariadenia, vysielacie zariadenia, mincové a kartové zariadenia, čítacie zariadenia, zabezpečovacie zariadenia, počítače a počítačové programy.

16 - Tlačoviny; inštrukčný a výučbový materiál s výnimkou prístrojov a zariadení.

35 - Riadenie prevádzky báz dát, spracovanie dát, sprostredkovanie obchodu s tovarom triedy 9, reklama, predvádzanie služieb alebo výrobkov na reklamné účely a podporu predaja, prieskum trhu, výpisy z účtu a zasielanie reklamných materiálov zákazníkom, vzťahy s verejnosťou, reklamná, propagačná a akvizičná činnosť.

36 - Finančné poradenské služby súvisiace s telekomunikáciami, prenájom nehnuteľností.

37 - Údržba, opravy a inštalácie služby telekomunikačného vybavenia, výstavba telekomunikačného vybavenia, stavebná činnosť v oblasti telekomunikácií.

38 - Telekomunikačné služby; prenájom telekomunikačných prístrojov a zariadení, odborné poradenstvo v oblasti telekomunikácií.

42 - Inštalácia počítačových programov; prevod a konverzia počítačových programov a údajov (mimo fyzickej konverzie); návrh počítačových programov a systémov, zhotovovanie kópií počítačových programov; prevod a konverzia údajov a dokumentov z fyzických médií na elektronické médiá.

(540) ST Business Standard

(731) Slovenské telekomunikácie, a. s., Námestie slobody 6, 817 62 Bratislava, SK;

(210) 52-2002

(220) 11.01.2002

8 (511) 9, 16, 35, 36, 37, 38, 42

(511) 9 - Elektrické, elektronické, optické, meracie, signalizačné, kontrolné, vyučovacie prístroje a zariadenia, prístroje na záznam, prenos, spracovanie a reprodukciu zvuku, obrazu alebo dát, koncové telekomunikačné zariadenia, vysielacie zariadenia, mincové a kartové zariadenia, čítacie zariadenia, zabezpečovacie zariadenia, počítače a počítačové programy.

16 - Tlačoviny; inštrukčný a výučbový materiál s výnimkou prístrojov a zariadení.

35 - Riadenie prevádzky báz dát, spracovanie dát, sprostredkovanie obchodu s tovarom triedy 9, reklama, predvádzanie služieb alebo výrobkov na reklamné účely a podporu predaja, prieskum trhu, výpisy z účtu a zasielanie reklamných materiálov zákazníkom, vzťahy s verejnosťou, reklamná, propagačná a akvizičná činnosť.

36 - Finančné poradenské služby súvisiace s telekomunikáciami, prenájom nehnuteľností.

37 - Údržba, opravy a inštalácie služby telekomunikačného vybavenia, výstavba telekomunikačného vybavenia, stavebná činnosť v oblasti telekomunikácií.

38 - Telekomunikačné služby; prenájom telekomunikačných prístrojov a zariadení, odborné poradenstvo v oblasti telekomunikácií.

42 - Inštalácia počítačových programov; prevod a konverzia počítačových programov a údajov (mimo fyzickej konverzie); návrh počítačových programov a systémov, zhotovovanie kópií počítačových programov; prevod a konverzia údajov a dokumentov z fyzických médií na elektronické médiá.

(540) **ST Mini 20**

(731) Slovenské telekomunikácie, a. s., Námestie slobody 6, 817 62 Bratislava, SK;

(210) **53-2002**

(220) 11.01.2002

8 (511) **9, 16, 35, 36, 37, 38, 42**

(511) 9 - Elektrické, elektronické, optické, meracie, signalizačné, kontrolné, vyučovacie prístroje a zariadenia, prístroje na záznam, prenos, spracovanie a reprodukciu zvuku, obrazu alebo dát, koncové telekomunikačné zariadenia, vysielacie zariadenia, mincové a kartové zariadenia, čítacie zariadenia, zabezpečovacie zariadenia, počítače a počítačové programy.

16 - Tlačoviny; inštrukčný a výučbový materiál s výnimkou prístrojov a zariadení.

35 - Riadenie prevádzky báz dát, spracovanie dát, sprostredkovanie obchodu s tovarom triedy 9, reklama, predvádzanie služieb alebo výrobkov na reklamné účely a podporu predaja, prieskum trhu, výpisy z účtu a zasielanie reklamných materiálov zákazníkom, vzťahy s verejnosťou, reklamná, propagačná a akvizičná činnosť.

36 - Finančné poradenské služby súvisiace s telekomunikáciami, prenájom nehnuteľností.

37 - Údržba, opravy a inštalácie služby telekomunikačného vybavenia, výstavba telekomunikačného vybavenia, stavebná činnosť v oblasti telekomunikácií.

38 - Telekomunikačné služby; prenájom telekomunikačných prístrojov a zariadení, odborné poradenstvo v oblasti telekomunikácií.

42 - Inštalácia počítačových programov; prevod a konverzia počítačových programov a údajov (mimo fyzickej konverzie); návrh počítačových programov a systémov, zhotovovanie kópií počítačových programov; prevod a konverzia údajov a dokumentov z fyzických médií na elektronické médiá.

(540) **ST Standard**

(731) Slovenské telekomunikácie, a. s., Námestie slobody 6, 817 62 Bratislava, SK;

(210) **54-2002**

(220) 11.01.2002

8 (511) **9, 16, 35, 36, 37, 38, 42**

(511) 9 - Elektrické, elektronické, optické, meracie, signalizačné, kontrolné, vyučovacie prístroje a zariadenia, prístroje na záznam, prenos, spracovanie a reprodukciu zvuku, obrazu alebo dát, koncové telekomunikačné zariadenia, vysielacie

zariadenia, mincové a kartové zariadenia, čítacie zariadenia, zabezpečovacie zariadenia, počítače a počítačové programy.

16 - Tlačoviny; inštrukčný a výučbový materiál s výnimkou prístrojov a zariadení.

35 - Riadenie prevádzky báz dát, spracovanie dát, sprostredkovanie obchodu s tovarom triedy 9, reklama, predvádzanie služieb alebo výrobkov na reklamné účely a podporu predaja, prieskum trhu, výpisy z účtu a zasielanie reklamných materiálov zákazníkom, vzťahy s verejnosťou, reklamná, propagačná a akvizičná činnosť.

36 - Finančné poradenské služby súvisiace s telekomunikáciami, prenájom nehnuteľností.

37 - Údržba, opravy a inštalácie služby telekomunikačného vybavenia, výstavba telekomunikačného vybavenia, stavebná činnosť v oblasti telekomunikácií.

38 - Telekomunikačné služby; prenájom telekomunikačných prístrojov a zariadení, odborné poradenstvo v oblasti telekomunikácií.

42 - Inštalácia počítačových programov; prevod a konverzia počítačových programov a údajov (mimo fyzickej konverzie); návrh počítačových programov a systémov, zhotovovanie kópií počítačových programov; prevod a konverzia údajov a dokumentov z fyzických médií na elektronické médiá.

(540) **ST ISDN Profi**

(731) Slovenské telekomunikácie, a. s., Námestie slobody 6, 817 62 Bratislava, SK;

(210) **55-2002**

(220) 11.01.2002

8 (511) **9, 16, 35, 36, 37, 38, 42**

(511) 9 - Elektrické, elektronické, optické, meracie, signalizačné, kontrolné, vyučovacie prístroje a zariadenia, prístroje na záznam, prenos, spracovanie a reprodukciu zvuku, obrazu alebo dát, koncové telekomunikačné zariadenia, vysielacie zariadenia, mincové a kartové zariadenia, čítacie zariadenia, zabezpečovacie zariadenia, počítače a počítačové programy.

16 - Tlačoviny; inštrukčný a výučbový materiál s výnimkou prístrojov a zariadení.

35 - Riadenie prevádzky báz dát, spracovanie dát, sprostredkovanie obchodu s tovarom triedy 9, reklama, predvádzanie služieb alebo výrobkov na reklamné účely a podporu predaja, prieskum trhu, výpisy z účtu a zasielanie reklamných materiálov zákazníkom, vzťahy s verejnosťou, reklamná, propagačná a akvizičná činnosť.

36 - Finančné poradenské služby súvisiace s telekomunikáciami, prenájom nehnuteľností.

37 - Údržba, opravy a inštalácie služby telekomunikačného vybavenia, výstavba telekomunikačného vybavenia, stavebná činnosť v oblasti telekomunikácií.

38 - Telekomunikačné služby; prenájom telekomunikačných prístrojov a zariadení, odborné poradenstvo v oblasti telekomunikácií.

42 - Inštalácia počítačových programov; prevod a konverzia počítačových programov a údajov (mimo fyzickej konverzie); návrh počítačových programov a systémov, zhotovovanie kópií počítačových programov; prevod a konverzia údajov a dokumentov z fyzických médií na elektronické médiá.

(540) ST ISDN Komfort

(731) Slovenské telekomunikácie, a. s., Námestie slo-
body 6, 817 62 Bratislava, SK;

(210) 56-2002

(220) 11.01.2002

8 (511) 9, 16, 35, 36, 37, 38, 42

(511) 9 - Elektrické, elektronické, optické, meracie, signalizačné, kontrolné, vyučovacie prístroje a zariadenia, prístroje na záznam, prenos, spracovanie a reprodukciu zvuku, obrazu alebo dát, koncové telekomunikačné zariadenia, vysielacie zariadenia, mincové a kartové zariadenia, čítacie zariadenia, zabezpečovacie zariadenia, počítače a počítačové programy.

16 - Tlačoviny; inštruktívny a výučbový materiál s výnimkou prístrojov a zariadení.

35 - Riadenie prevádzky báz dát, spracovanie dát, sprostredkovanie obchodu s tovarom triedy 9, reklama, predvádzanie služieb alebo výrobkov na reklamné účely a podporu predaja, prieskum trhu, výpisy z účtu a zasielanie reklamných materiálov zákazníkom, vzťahy s verejnosťou, reklamná, propagačná a akvizičná činnosť.

36 - Finančné poradenské služby súvisiace s telekomunikáciami, prenájom nehnuteľností.

37 - Údržba, opravy a inštalačné služby telekomunikačného vybavenia, výstavba telekomunikačného vybavenia, stavebná činnosť v oblasti telekomunikácií.

38 - Telekomunikačné služby; prenájom telekomunikačných prístrojov a zariadení, odborné poradenstvo v oblasti telekomunikácií.

42 - Inštalácia počítačových programov; prevod a konverzia počítačových programov a údajov (mimo fyzickej konverzie); návrh počítačových programov a systémov, zhotovovanie kópií počítačových programov; prevod a konverzia údajov a dokumentov z fyzických médií na elektronické médiá.

(540) ST ISDN Klasik

(731) Slovenské telekomunikácie, a. s., Námestie slo-
body 6, 817 62 Bratislava, SK;

(210) 57-2002

(220) 11.01.2002

8 (511) 9, 16, 35, 36, 37, 38, 42

(511) 9 - Elektrické, elektronické, optické, meracie, signalizačné, kontrolné, vyučovacie prístroje a zariadenia, prístroje na záznam, prenos, spracovanie a reprodukciu zvuku, obrazu alebo dát, koncové telekomunikačné zariadenia, vysielacie zariadenia, mincové a kartové zariadenia, čítacie zariadenia, zabezpečovacie zariadenia, počítače a počítačové programy.

16 - Tlačoviny; inštruktívny a výučbový materiál s výnimkou prístrojov a zariadení.

35 - Riadenie prevádzky báz dát, spracovanie dát, sprostredkovanie obchodu s tovarom triedy 9, reklama, predvádzanie služieb alebo výrobkov na reklamné účely a podporu predaja, prieskum trhu, výpisy z účtu a zasielanie reklamných materiálov zákazníkom, vzťahy s verejnosťou, reklamná, propagačná a akvizičná činnosť.

36 - Finančné poradenské služby súvisiace s telekomunikáciami, prenájom nehnuteľností.

37 - Údržba, opravy a inštalačné služby telekomunikačného vybavenia, výstavba telekomunikačného vybavenia, stavebná činnosť v oblasti telekomunikácií.

38 - Telekomunikačné služby; prenájom telekomunikačných prístrojov a zariadení, odborné poradenstvo v oblasti telekomunikácií.

42 - Inštalácia počítačových programov; prevod a konverzia počítačových programov a údajov (mimo fyzickej konverzie); návrh počítačových programov a systémov, zhotovovanie kópií počítačových programov; prevod a konverzia údajov a dokumentov z fyzických médií na elektronické médiá.

(540) ST Mini

(731) Slovenské telekomunikácie, a. s., Námestie slo-
body 6, 817 62 Bratislava, SK;

(210) 59-2002

(220) 11.01.2002

8 (511) 9, 16, 35, 36, 37, 38, 42

(511) 9 - Elektrické, elektronické, optické, meracie, signalizačné, kontrolné, vyučovacie prístroje a zariadenia, prístroje na záznam, prenos, spracovanie a reprodukciu zvuku, obrazu alebo dát, koncové telekomunikačné zariadenia, vysielacie zariadenia, mincové a kartové zariadenia, čítacie zariadenia, zabezpečovacie zariadenia, počítače a počítačové programy.

16 - Tlačoviny; inštruktívny a výučbový materiál s výnimkou prístrojov a zariadení.

35 - Riadenie prevádzky báz dát, spracovanie dát, sprostredkovanie obchodu s tovarom triedy 9, reklama, predvádzanie služieb alebo výrobkov na reklamné účely a podporu predaja, prieskum trhu, výpisy z účtu a zasielanie reklamných materiálov zákazníkom, vzťahy s verejnosťou, reklamná, propagačná a akvizičná činnosť.

36 - Finančné poradenské služby súvisiace s telekomunikáciami, prenájom nehnuteľností.

37 - Údržba, opravy a inštalačné služby telekomunikačného vybavenia, výstavba telekomunikačného vybavenia, stavebná činnosť v oblasti telekomunikácií.

38 - Telekomunikačné služby; prenájom telekomunikačných prístrojov a zariadení, odborné poradenstvo v oblasti telekomunikácií.

42 - Inštalácia počítačových programov; prevod a konverzia počítačových programov a údajov (mimo fyzickej konverzie); návrh počítačových programov a systémov, zhotovovanie kópií počítačových programov; prevod a konverzia údajov a dokumentov z fyzických médií na elektronické médiá.

(540) ST MUP

(731) Slovenské telekomunikácie, a. s., Námestie slo-
body 6, 817 62 Bratislava, SK;

(210) 60-2002

(220) 11.01.2002

8 (511) 9, 16, 35, 36, 37, 38, 42

(511) 9 - Elektrické, elektronické, optické, meracie, signalizačné, kontrolné, vyučovacie prístroje a zariadenia, prístroje na záznam, prenos, spracovanie a reprodukciu zvuku, obrazu alebo dát, koncové telekomunikačné zariadenia, vysielacie

zariadenia, mincové a kartové zariadenia, čítacie zariadenia, zabezpečovacie zariadenia, počítače a počítačové programy.

16 - Tlačoviny; inštrukčný a výučbový materiál s výnimkou prístrojov a zariadení.

35 - Riadenie prevádzky báz dát, spracovanie dát, sprostredkovanie obchodu s tovarom triedy 9, reklama, predvádzanie služieb alebo výrobkov na reklamné účely a podporu predaja, prieskum trhu, výpisy z účtu a zasielanie reklamných materiálov zákazníkom, vzťahy s verejnosťou, reklamná, propagačná a akvizičná činnosť.

36 - Finančné poradenské služby súvisiace s telekomunikáciami, prenájom nehnuteľností.

37 - Údržba, opravy a inštalačné služby telekomunikačného vybavenia, výstavba telekomunikačného vybavenia, stavebná činnosť v oblasti telekomunikácií.

38 - Telekomunikačné služby; prenájom telekomunikačných prístrojov a zariadení, odborné poradenstvo v oblasti telekomunikácií.

42 - Inštalácia počítačových programov; prevod a konverzia počítačových programov a údajov (mimo fyzickej konverzie); návrh počítačových programov a systémov, zhotovovanie kópií počítačových programov; prevod a konverzia údajov a dokumentov z fyzických médií na elektronické médiá.

(540) **ST Standard 30**

(731) Slovenské telekomunikácie, a. s., Námestie slobody 6, 817 62 Bratislava, SK;

(210) **154-2002**

(220) 22.01.2002

8 (511) 41

(511) 41 - Televízne programy (výroba televíznych programov), organizovanie zábavných a vedomostných súťaží.

(540)



(731) MAYA, spol. s r. o., Čajakova 13, 811 05 Bratislava, SK;

(740) Budaj Miroslav, JUDr., Bratislava, SK;

(210) **160-2002**

(220) 23.01.2002

8 (511) 25, 35, 38, 41, 42

(511) 25 - Detská výbavička, odevy.

35 - Reklama.

38 - Počítačová komunikácia.

41 - Vydávanie textov s výnimkou reklamných alebo náborových, rozhlasové a televízne programy (výroba).

42 - Tvorba softvéru.

(540)

mamatata

(591) červená, modrá, biela

(731) BUTTON WORLD, a. s., Lamačská cesta 3, 841 04 Bratislava, SK;

(210) **309-2002**

(220) 06.02.2002

8 (511) 31

(511) 31 - Poľnohospodárske, záhradnícke a lesné produkty a výrobky, semená a osivá; všetko patriace do triedy 31; živé zvieratá, vtáctvo a ryby; krmivá a potrava pre zvieratá, vtáky a ryby a prípravky patriace do triedy 31 na použitie ako prísady do potravy a krmív; slad; sépiové kosti, jedlé kosti a tyčinky pre zvieratá chované pre potešenie; stelivo pre zvieratá; čerstvé ovocie a čerstvá zelenina a prípravky z týchto produktov na použitie ako prísady do potravy a krmív.

(540) **DENTABITS**

(731) Mars, Incorporated, McLean, Virginia 22101, US;

(740) Fajnorová Mária, Ing., Bratislava, SK;

(210) **310-2002**

(220) 06.02.2002

8 (511) 31

(511) 31 - Poľnohospodárske, záhradnícke a lesné produkty a výrobky, semená a osivá; všetko patriace do triedy 31; živé zvieratá, vtáctvo a ryby; krmivá a potrava pre zvieratá, vtáky a ryby a prípravky patriace do triedy 31 na použitie ako prísady do potravy a krmív; slad; sépiové kosti, jedlé kosti a tyčinky pre zvieratá chované pre potešenie; stelivo pre zvieratá; čerstvé ovocie a čerstvá zelenina a prípravky z týchto produktov na použitie ako prísady do potravy a krmív.

(540) **WHISKAS POCKETS**

(731) Mars, Incorporated, McLean, Virginia 22101, US;

(210) **311-2002**

(220) 06.02.2002

8 (511) 35, 36, 39, 42

(511) 35 - Obchodný manažment, sprostredkovanie nákupu a predaja tovarov, reklama, organizovanie výstav na reklamné a obchodné účely; rozširovanie reklamných oznamov; predvádzanie tovaru; rozširovanie reklamných materiálov zákazníkom, (letáky, prospekty, tlačivá, vzorky); zasielanie reklamných materiálov zákazníkom; vydávanie a aktualizovanie reklamných materiálov; distribúcia vzoriek; obchodný alebo podnikateľský prieskum; prenájom reklamných materiálov; uverejňovanie reklamných textov; vydávanie reklamných alebo náborových textov; vzťahy s verejnosťou, televízna reklama; reklamné agentúry; organizovanie reklamných hier na propagáciu predaja; prieskum trhu; prieskum verejnej mienky; prenájom reklamných priestorov; prenájom reklamných plôch; podpora predaja (pre tretie osoby); spracovanie textov; ponuka, sprostredkovanie a výber tovaru prostredníctvom katalógu, reklamná a inzertná činnosť, propagácia, marketing, pomoc pri podnikaní, podnikateľské informácie, overovanie obchodných transakcií, vykonávanie uskutočnenia obchodných transakcií, reklamná, inzertná a propagačná činnosť prostredníctvom akéhokoľvek média prostredníctvom telefónnej dátovej alebo informačnej siete; poskytovanie informácií a iných informačných produktov všetkých druhov, hlavne reklamného

charakteru, multimediálnych informácií, inzercie a marketingu; prenájom reklamných informačných a komunikačných miest; sprostredkovanie v obchodných vzťahoch.

36 - Realitné kancelárie; prenájom nehnuteľností; sprostredkovanie kúpy, predaja a prenájmu nehnuteľností; správa nehnuteľností; obstarávanie služieb spojených so správou nehnuteľností, sprostredkovanie finančných služieb, finančný lízing, predaj na splátky.

39 - Distribúcia tovaru na dobierku, sprostredkovanie prepravy, skladovanie, prenájom skladov, prenájom garáží, balenie tovaru, dovoz, doprava; doručovanie tovaru; preprava nábytku; prepravné služby; skladovanie.

42 - Návrhy a grafické služby každého druhu, grafický dizajn.

(540) **Nákupné centrum Avion**

(731) IKEA Bratislava spol. s r. o., Tomášikova č. 46, 831 03 Bratislava, SK;

(740) Brichtová Tatiana, JUDr., Bratislava, SK;

(210) **312-2002**

(220) 06.02.2002

8 (511) 35, 36, 39, 42

(511) 35 - Obchodný manažment, sprostredkovanie nákupu a predaja tovarov, reklama, organizovanie výstav na reklamné a obchodné účely; rozširovanie reklamných oznamov; predvádzanie tovaru; rozširovanie reklamných materiálov zákazníkom, (letáky, prospekty, tlačivá, vzorky); zasielanie reklamných materiálov zákazníkom; vydávanie a aktualizovanie reklamných materiálov; distribúcia vzoriek; obchodný alebo podnikateľský prieskum; prenájom reklamných materiálov; uverejňovanie reklamných textov; vydávanie reklamných alebo náborových textov; vzťahy s verejnosťou, televízna reklama; reklamné agentúry; organizovanie reklamných hier na propagáciu predaja; prieskum trhu; prieskum verejnej mienky; prenájom reklamných priestorov; prenájom reklamných plôch; podpora predaja (pre tretie osoby); spracovanie textov; ponuka, sprostredkovanie a výber tovaru prostredníctvom katalógu, reklamná a inzertná činnosť, propagácia, marketing, pomoc pri podnikaní, podnikateľské informácie, overovanie obchodných transakcií, vykonávanie uskutočnenia obchodných transakcií, reklamná, inzertná a propagačná činnosť prostredníctvom akéhokoľvek média prostredníctvom telefónnej dátovej alebo informačnej siete; poskytovanie informácií a iných informačných produktov všetkých druhov, hlavne reklamného charakteru, multimediálnych informácií, inzercie a marketingu; prenájom reklamných informačných a komunikačných miest; sprostredkovanie v obchodných vzťahoch.

36 - Realitné kancelárie; prenájom nehnuteľností; sprostredkovanie kúpy, predaja a prenájmu nehnuteľností; správa nehnuteľností; obstarávanie služieb spojených so správou nehnuteľností, sprostredkovanie finančných služieb, finančný lízing, predaj na splátky.

39 - Distribúcia tovaru na dobierku, sprostredkovanie prepravy, skladovanie, prenájom skladov, prenájom garáží, balenie tovaru, dovoz, doprava; doručovanie tovaru; preprava nábytku; prepravné služby; skladovanie.

42 - Návrhy a grafické služby každého druhu, grafický dizajn.

(540) **Shopping center Avion**

(731) IKEA Bratislava spol. s r. o., Tomášikova č. 46, 831 03 Bratislava, SK;

(740) Brichtová Tatiana, JUDr., Bratislava, SK;

(210) **313-2002**

(220) 06.02.2002

8 (511) 35, 36, 39, 42

(511) 35 - Obchodný manažment, sprostredkovanie nákupu a predaja tovarov, reklama, organizovanie výstav na reklamné a obchodné účely; rozširovanie reklamných oznamov; predvádzanie tovaru; rozširovanie reklamných materiálov zákazníkom, (letáky, prospekty, tlačivá, vzorky); zasielanie reklamných materiálov zákazníkom; vydávanie a aktualizovanie reklamných materiálov; distribúcia vzoriek; obchodný alebo podnikateľský prieskum; prenájom reklamných materiálov; uverejňovanie reklamných textov; vydávanie reklamných alebo náborových textov; vzťahy s verejnosťou, televízna reklama; reklamné agentúry; organizovanie reklamných hier na propagáciu predaja; prieskum trhu; prieskum verejnej mienky; prenájom reklamných priestorov; prenájom reklamných plôch; podpora predaja (pre tretie osoby); spracovanie textov; ponuka, sprostredkovanie a výber tovaru prostredníctvom katalógu, reklamná a inzertná činnosť, propagácia, marketing, pomoc pri podnikaní, podnikateľské informácie, overovanie obchodných transakcií, vykonávanie uskutočnenia obchodných transakcií, reklamná, inzertná a propagačná činnosť prostredníctvom akéhokoľvek média prostredníctvom telefónnej dátovej alebo informačnej siete; poskytovanie informácií a iných informačných produktov všetkých druhov, hlavne reklamného charakteru, multimediálnych informácií, inzercie a marketingu; prenájom reklamných informačných a komunikačných miest; sprostredkovanie v obchodných vzťahoch.

36 - Realitné kancelárie; prenájom nehnuteľností; sprostredkovanie kúpy, predaja a prenájmu nehnuteľností; správa nehnuteľností; obstarávanie služieb spojených so správou nehnuteľností, sprostredkovanie finančných služieb, finančný lízing, predaj na splátky.

39 - Distribúcia tovaru na dobierku, sprostredkovanie prepravy, skladovanie, prenájom skladov, prenájom garáží, balenie tovaru, dovoz, doprava; doručovanie tovaru; preprava nábytku; prepravné služby; skladovanie.

42 - Návrhy a grafické služby každého druhu, grafický dizajn.

(540) **Avion shopping center**

(731) IKEA Bratislava spol. s r. o., Tomášikova č. 46, 831 03 Bratislava, SK;

(740) Brichtová Tatiana, JUDr., Bratislava, SK;

(210) **314-2002**

(220) 06.02.2002

8 (511) 35, 36, 39, 42

(511) 35 - Obchodný manažment, sprostredkovanie nákupu a predaja tovarov, reklama, organizovanie výstav na reklamné a obchodné účely; rozširova-

nie reklamných oznamov; predvádzanie tovaru; rozširovanie reklamných materiálov zákazníkom, (letáky, prospekty, tlačivá, vzorky); zasielanie reklamných materiálov zákazníkovi; vydávanie a aktualizovanie reklamných materiálov; distribúcia vzoriek; obchodný alebo podnikateľský prieskum; prenájom reklamných materiálov; uverejňovanie reklamných textov; vydávanie reklamných alebo náborových textov; vzťahy s verejnosťou, televízna reklama; reklamné agentúry; organizovanie reklamných hier na propagáciu predaja; prieskum trhu; prieskum verejnej mienky; prenájom reklamných priestorov; prenájom reklamných plôch; podpora predaja (pre tretie osoby); spracovanie textov; ponuka, sprostredkovanie a výber tovaru prostredníctvom katalógu, reklamná a inzertná činnosť, propagácia, marketing, pomoc pri podnikaní, podnikateľské informácie, overovanie obchodných transakcií, vykonávanie uskutočnenia obchodných transakcií, reklamná, inzertná a propagačná činnosť prostredníctvom akéhokoľvek média prostredníctvom telefónnej dátovej alebo informačnej siete; poskytovanie informácií a iných informačných produktov všetkých druhov, hlavne reklamného charakteru, multimediálnych informácií, inzercie a marketingu; prenájom reklamných informačných a komunikačných miest; sprostredkovanie v obchodných vzťahoch.

36 - Realitné kancelárie; prenájom nehnuteľností; sprostredkovanie kúpy, predaja a prenájmu nehnuteľností; správa nehnuteľností; obstarávanie služieb spojených so správou nehnuteľností, sprostredkovanie finančných služieb, finančný lízing, predaj na splátky.

39 - Distribúcia tovaru na dobierku, sprostredkovanie prepravy, skladovanie, prenájom skladov, prenájom garáží, balenie tovaru, dovoz, doprava; doručovanie tovaru; preprava nábytku; prepravné služby; skladovanie.

42 - Návrhy a grafické služby každého druhu, grafický dizajn.

(540) Avion nákupné centrum

(731) IKEA Bratislava spol. s r. o., Tomášikova č. 46, 831 03 Bratislava, SK;

(740) Brichtová Tatiana, JUDr., Bratislava, SK;

(210) 315-2002

(220) 06.02.2002

8 (511) 35, 36, 39, 42

(511) 35 - Obchodný manažment, sprostredkovanie nákupu a predaja tovarov, reklama, organizovanie výstav na reklamné a obchodné účely; rozširovanie reklamných oznamov; predvádzanie tovaru; rozširovanie reklamných materiálov zákazníkom, (letáky, prospekty, tlačivá, vzorky); zasielanie reklamných materiálov zákazníkovi; vydávanie a aktualizovanie reklamných materiálov; distribúcia vzoriek; obchodný alebo podnikateľský prieskum; prenájom reklamných materiálov; uverejňovanie reklamných textov; vydávanie reklamných alebo náborových textov; vzťahy s verejnosťou, televízna reklama; reklamné agentúry; organizovanie reklamných hier na propagáciu predaja; prieskum trhu; prieskum verejnej mienky; prenájom reklamných priestorov; prenájom reklamných plôch; podpora predaja (pre tretie osoby); spracovanie textov; ponuka, sprostred-

kovanie a výber tovaru prostredníctvom katalógu, reklamná a inzertná činnosť, propagácia, marketing, pomoc pri podnikaní, podnikateľské informácie, overovanie obchodných transakcií, vykonávanie uskutočnenia obchodných transakcií, reklamná, inzertná a propagačná činnosť prostredníctvom akéhokoľvek média prostredníctvom telefónnej dátovej alebo informačnej siete; poskytovanie informácií a iných informačných produktov všetkých druhov, hlavne reklamného charakteru, multimediálnych informácií, inzercie a marketingu; prenájom reklamných informačných a komunikačných miest; sprostredkovanie v obchodných vzťahoch.

36 - Realitné kancelárie; prenájom nehnuteľností; sprostredkovanie kúpy, predaja a prenájmu nehnuteľností; správa nehnuteľností; obstarávanie služieb spojených so správou nehnuteľností, sprostredkovanie finančných služieb, finančný lízing, predaj na splátky.

39 - Distribúcia tovaru na dobierku, sprostredkovanie prepravy, skladovanie, prenájom skladov, prenájom garáží, balenie tovaru, dovoz, doprava; doručovanie tovaru; preprava nábytku; prepravné služby; skladovanie.

42 - Návrhy a grafické služby každého druhu, grafický dizajn.

(540) Avion shopping

(731) IKEA Bratislava spol. s r. o., Tomášikova č. 46, 831 03 Bratislava, SK;

(740) Brichtová Tatiana, JUDr., Bratislava, SK;

(210) 316-2002

(220) 07.02.2002

8 (511) 5

(511) 5 - Farmaceutické, zverolekárske a zdravotnícke prípravky; dietetické látky prispôbené na lekárske účely, potrava pre dojčatá; náplasti, obväzový materiál; hmoty na plombovanie zubov a zubné vosky; dezinfekčné prostriedky; prípravky na ničenie hmyzu; fungicidy, herbicidy.

(540) CEEOXX

(731) Merck & Co. , Inc., a New Jersey corporation, One Merck Drive, Whitehouse Station, New Jersey, US;

(740) Bušová Eva, JUDr., Bratislava, SK;

(210) 317-2002

(220) 07.02.2002

8 (511) 6, 9, 37

(511) 6 - Horčík.

9 - Anódy.

37 - Protikorózna úprava.

(540) PANJAN . . .

(731) PANJAN, spol. s r. o., Toryská ul. 34, 821 07 Bratislava, SK;

(210) 319-2002

(220) 07.02.2002

8 (511) 29

(511) 29 - Mlieko; mliečne výrobky; mliečne nápoje; syry; syrové nátierky; jogurt; maslo; smotana.

(540)



- (591) fialová, žltá, modrá, červená
 (731) Levické mliekárne, a. s., Júrska cesta 2, 934 01
 Levice, SK;
 (740) Litvákova Edita, Ing., Bratislava, SK;

(210) 323-2002

(220) 07.02.2002

8 (511) 3

- (511) 3 - Mydlá, voňavkárske výrobky, éterické oleje,
 kozmetické prípravky, toaletné prípravky, vlaso-
 vé vody, prípravky na čistenie zubov.

(540)



- (731) Walid El Badaoui, Nadwa Centre Bldg., Tripolis,
 LB;
 (740) Žovicová Viera, Mgr., Bratislava, SK;

(210) 324-2002

(220) 07.02.2002

8 (511) 3

- (511) 3 - Mydlá, voňavkárske výrobky, éterické oleje,
 kozmetické prípravky, toaletné prípravky, vlaso-
 vé vody, prípravky na čistenie zubov.

(540)



- (731) Walid El Badaoui, Nadwa Centre Bldg., Tripolis,
 LB;
 (740) Žovicová Viera, Mgr., Bratislava, SK;

(210) 345-2002

(220) 11.02.2002

8 (511) 30

- (511) 30 - Čaj a čajové produkty.

(540)



- (591) žltá, biela, červená, modrá, čierna, oranžová, ze-
 lená

(731) UNILEVER N. V., Weena 455, 3013 AL Rotter-
 dam, NL;

(740) Fajnorová Mária, Ing., Bratislava, SK;

(210) 346-2002

(220) 11.02.2002

8 (511) 30

- (511) 30 - Čaj a čajové produkty.

(540)



- (591) žltá, biela, zelená, červená, modrá, čierna, oran-
 žová

(731) UNILEVER N. V., Weena 455, 3013 AL Rotter-
 dam, NL;

(740) Fajnorová Mária, Ing., Bratislava, SK;

(210) 347-2002

(220) 11.02.2002

8 (511) 30

- (511) 30 - Čaj a čajové produkty.

(540)



- (591) žltá, biela, červená, modrá, zelená, čierna

(731) UNILEVER N. V., Weena 455, 3013 AL Rotter-
 dam, NL;

(740) Fajnorová Mária, Ing., Bratislava, SK;

(210) 348-2002

(220) 11.02.2002

8 (511) 30

- (511) 30 - Čaj a čajové produkty.

(540)



(591) žltá, biela, červená, modrá, čierna, oranžová
 (731) UNILEVER N. V., Weena 455, 3013 AL Rotterdam, NL;
 (740) Fajnorová Mária, Ing., Bratislava, SK;

(210) 359-2002

(220) 11.02.2002

(310) 170829

(320) 24.08.2001

(330) CZ

8 (511) 20, 24

(511) 20 - Lôžkoviny s výnimkou posteľnej bielizne, matrace s výnimkou matracov na lekárske účely, podhlavníky, podušky, vankúše, spacie vaky na stanovanie (kempovanie).

24 - Posteľné pokrývky a prikrývky vrátane prešivaných, posteľná bielizeň - posteľné plachty, obliečky, posteľné deky, lôžkoviny, matracovina, povlaky na matrace, poťahy na nábytok z textilných materiálov, ozdobné pokrývky a ochranné povlaky na vankúše, sypkovina, textilie a tkaniny nezaradené v iných triedach.

(540)

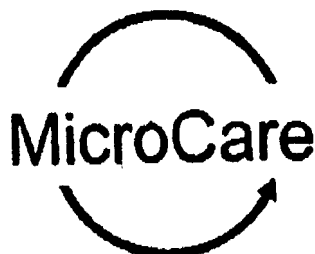

(731) NH-DR. NATUR, s. r. o., Koperníkova 25, 301 22 Plzeň, CZ;

(740) Dudová Tatiana, Trenčín, SK;

(210) 372-2002

(220) 11.02.2002

8 (511) 36

(511) 36 - Vykonávanie všetkých bankových obchodov a poskytovanie všetkých bankových služieb v tuzemsku a vo vzťahu k zahraničiu.

(540)



(591) červenohnedá, čierna, biela

(731) Komerční banka, a. s., Na Příkopě 33/969, 114 07 Praha 1, CZ;

(740) Fajnorová Mária, Ing., Bratislava, SK;

(210) 375-2002

(220) 12.02.2002

8 (511) 12

(511) 12 - Vozidlá, najmä osobné automobily, športové automobily, sanitky, autobusy, nákladné automobily, omnibusy, motory do pozemných vozidiel, karosérie, nárazníky, podvozky, kolesá, čas-

ti a príslušenstvo uvedeného tovaru zahrnuté v tejto triede.

(540) **GETZ**

(731) Hyundai Motor Company, 231, Yangjae-Dong, Seocho-Gu, Seoul, KR;

(740) PATENTSERVIS BRATISLAVA, a. s., Bratislava, SK;

(210) 377-2002

(220) 13.02.2002

8 (511) 30

(511) 30 - Mrazený krém (zmrzlina).

(540) **FRAGOLA LIMONE**

(731) Cremila, s. r. o., Pružina č. 186, 018 22 Pružina, SK;

(740) Bačík Kvetoslav, Ing., Nová Dubnica, SK;

(210) 378-2002

(220) 13.02.2002

8 (511) 29, 30

(511) 29 - Mlieko, mliečne výrobky.

30 - Mrazené krémy, zmrzlina.

(540)



(591) modrá, svetlá, jasnočervená

(731) Cremila, s. r. o., Pružina č. 186, 018 22 Pružina, SK;

(740) Bačík Kvetoslav, Ing., Nová Dubnica, SK;

(210) 379-2002

(220) 13.02.2002

8 (511) 30

(511) 30 - Mrazený krém (zmrzlina).

(540) **COPA CAFE**

(731) Cremila, s. r. o., Pružina č. 186, 018 22 Pružina, SK;

(740) Bačík Kvetoslav, Ing., Nová Dubnica, SK;

(210) 382-2002

(220) 13.02.2002

8 (511) 34

(511) 34 - Spracovaný aj nespracovaný tabak; tabakové výrobky; zápalky a potreby pre fajčiarov; cigaretové papieriky, cigaretové trubičky; cigaretové filtre; vreckové stroje na šúľanie cigariet; ručné stroje na plnenie tabaku do papierových trubičiek.

(540)



(731) Imperial Tobacco (Efka) GmbH & Co KG, Industriestrasse 6, D 78647 Trossingen, DE;

(740) Fajnorová Mária, Ing., Bratislava, SK;

(210) 388-2002

(220) 13.02.2002

8 (511) 29, 30

(511) 29 - Zemiakové lupienky - čipsy, crispsy.
30 - Sušienky, sucháre, koláče, jemné pečivo, slané pečivo, biskvity.

(540)

(591) biela, žltá, oranžová, červená, tmavomodrá
(731) BOOM SNACKS SLOVAKIA, spoločnosť s ručením obmedzeným, Nálepko 220, 059 35 Batizovce, SK;
(740) Suchoňová Katarína, JUDr., Banská Bystrica, SK;

(210) 389-2002

(220) 13.02.2002

8 (511) 29, 30

(511) 29 - Zemiakové lupienky - čipsy, crispsy.
30 - Sušienky, sucháre, koláče, jemné pečivo, slané pečivo, biskvity.

(540)

(591) biela, žltá, ružová, červená, svetlomodrá, tmavomodrá, zelená, šedá
(731) BOOM SNACKS SLOVAKIA, spoločnosť s ručením obmedzeným, Nálepko 220, 059 35 Batizovce, SK;
(740) Suchoňová Katarína, JUDr., Banská Bystrica, SK;

(210) 390-2002

(220) 13.02.2002

8 (511) 29, 30, 42, 43

(511) 29 - Mäso, ryby, hydina, zverina a hotové jedlá z nich.
30 - Múka a prípravky vyrobené z obilnín, chlieb.
42 - Vytváranie internetových stránok a internetového obsahu.
43 - Poskytovanie jedla a nápojov, stravovacie a reštauračné služby.

(540)

(591) žltá, hnedá, zelená

(731) THREE EL (3L) PRODUCTION, SALE OF FOOD PRODUCT AND RESTAURANT MANAGEMENT S. A., Amflaraou 147, Sepolla, Athens, GR;

(740) Fajnorová Mária, Ing., Bratislava, SK;

(210) 394-2002

(220) 14.02.2002

8 (511) 2

(511) 2 - Farby, fermeže a laky; náterové kompozície; prípravky na konzervovanie proti korózii a hrdzi a proti deteriorácii dreva.

(540)

(731) Hammerite Products Limited, 20 Manchester Square, London W1U 3AN, GB;
(740) Čechvalová Dagmar, Bratislava, SK;

(210) 395-2002

(220) 14.02.2002

8 (511) 2

(511) 2 - Farby, fermeže a laky; náterové kompozície; prípravky na konzervovanie proti korózii a hrdzi a proti deteriorácii dreva.

(540)

(731) Hammerite Products Limited, 20 Manchester Square, London W1U 3AN, GB;
(740) Čechvalová Dagmar, Bratislava, SK;

(210) 398-2002

(220) 14.02.2002

8 (511) 1, 17

(511) 1 - Lepidlá na priemyselné účely.
17 - Izolačné materiály, upchávkové materiály, tesniace materiály.

(540) MASTERSIL

(731) URSETA Slovakia, s. r. o., Palárikova 16, 811 04 Bratislava, SK;

(740) Čechvalová Dagmar, Bratislava, SK;

(210) 400-2002

(220) 14.02.2002

8 (511) 16, 35, 41

(511) 16 - Papier a výrobky z papiera obsiahnuté v triede 16, tlačoviny, časopisy, letáky, plagáty,

fotografie, kalendáre, periodické a neperiodické publikácie vrátane ich príloh a mimoriadnych vydaní.

35 - Reklamná činnosť, organizovanie súťaží krásy na komerčné a reklamné účely, poradenstvo v oblasti obchodu a reklamy, predvádzanie tovaru, rozširovanie reklamných materiálov.

41 - Organizovanie súťaží krásy na zábavné a kultúrne účely, organizovanie sprievodných akcií k súťažiam krásy v oblasti zábavy, kultúry, vzdelávania a športu, organizovanie spoločenských podujatí, organizovanie výstav na účely zábavné, kultúrne a vzdelávacie, organizovanie módnych prehliadok.

(540)



MISS ROKA
NAJKRAJŠIE DIEVČA SLOVENSKEJ REPUBLIKY

(731) Lazarčík Pavol, Ul. L. Podjavorinskej 5, 915 01 Nové Mesto nad Váhom, SK;

(210) 827-2002

(220) 20.03.2002

8 (511) 41

(511) 41 - Zábava, pobavenie: účinkovanie hudobnej skupiny na plesoch, svadbách, tanečných zábavách, rôznych kultúrnych podujatiach pre rôzne inštitúcie, výkony hudobnej skupiny týkajúce sa nahrávania hudby na CD a MC nosiče, rozhlasové a televízne programy: výroba hudobno - zábavných programov, živé predstavenie: hudobno - zábavné programy, koncerty atď.

(540) **AKCENT live**

(731) Barányi Vojtech, Košická 4, 903 01 Senec, SK;

(210) 2901-2002

(220) 11.10.2002

8 (511) 9, 37, 42

(511) 9 - Elektrické akumulátory a ich súčasti.
37 - Servisné služby v oblasti akumulátorov.
42 - Expertízne inžinierske práce v odbore akumulátorov; poradenské služby v oblasti akumulátorov.

(540)



(731) AKUTRADE, s. r. o., Antolská 55, 969 00 Banská Štiavnica, SK;

(740) Beleščák Ladislav, Ing., Piešťany, SK;

(210) 2967-2002

(220) 17.10.2002

8 (511) 35, 36

(511) 35 - Reklama.

36 - Prenájom nehnuteľností, sprostredkovanie nehnuteľností.

(540)



(731) UBC, a. s., Ventúrska 4, 811 01 Bratislava, SK;

(210) 3084-2002

(220) 28.10.2002

8 (511) 16, 35, 38

(511) 16 - Obalové materiály z papiera a plastických hmôt patriace do tejto triedy.

35 - Reklamná činnosť pre rádiotelefonne spojovacie služby.

38 - Rádiotelefonne spojovacie služby, telekomunikačné služby, komunikačné služby prostredníctvom mobilných telefónov.

(540)

1000 Plus

(731) EuroTel Bratislava, a. s., Vajnorská 100/A, 831 03 Bratislava, SK;

(740) ROTT, RŮŽIČKA & GUTTMANN, v. o. s., Bratislava, SK;

(210) 3085-2002

(220) 28.10.2002

8 (511) 16, 35, 38

(511) 16 - Obalové materiály z papiera a plastických hmôt patriace do tejto triedy.

35 - Reklamná činnosť pre rádiotelefonne spojovacie služby.

38 - Rádiotelefonne spojovacie služby, telekomunikačné služby, komunikačné služby prostredníctvom mobilných telefónov.

(540)

400 Plus

(731) EuroTel Bratislava, a. s., Vajnorská 100/A, 831 03 Bratislava, SK;

(740) ROTT, RŮŽIČKA & GUTTMANN, v. o. s., Bratislava, SK;

(210) 3086-2002

(220) 28.10.2002

8 (511) 16, 35, 38

(511) 16 - Obalové materiály z papiera a plastických hmôt patriace do tejto triedy.

35 - Reklamná činnosť pre rádiotelefonne spojovacie služby.

38 - Rádiotelefonne spojové služby, telekomunikačné služby, komunikačné služby prostredníctvom mobilných telefónov.

(540)

200 Plus

(731) EuroTel Bratislava, a. s., Vajnorská 100/A, 831 03 Bratislava, SK;

(740) ROTT, RŮŽIČKA & GUTTMANN, v. o. s., Bratislava, SK;

(210) 3087-2002

(220) 28.10.2002

8 (511) 16, 35, 38

(511) 16 - Obalové materiály z papiera a plastických hmôt patriace do tejto triedy.

35 - Reklamná činnosť pre rádiotelefonne spojové služby.

38 - Rádiotelefonne spojové služby, telekomunikačné služby, komunikačné služby prostredníctvom mobilných telefónov.

(540)

100 Plus

(731) EuroTel Bratislava, a. s., Vajnorská 100/A, 831 03 Bratislava, SK;

(740) ROTT, RŮŽIČKA & GUTTMANN, v. o. s., Bratislava, SK;

(210) 3088-2002

(220) 28.10.2002

8 (511) 16, 35, 38

(511) 16 - Obalové materiály z papiera a plastických hmôt patriace do tejto triedy.

35 - Reklamná činnosť pre rádiotelefonne spojové služby.

38 - Rádiotelefonne spojové služby, telekomunikačné služby, komunikačné služby prostredníctvom mobilných telefónov.

(540)

55 Plus

(731) EuroTel Bratislava, a. s., Vajnorská 100/A, 831 03 Bratislava, SK;

(740) ROTT, RŮŽIČKA & GUTTMANN, v. o. s., Bratislava, SK;

(210) 3089-2002

(220) 28.10.2002

8 (511) 16, 35, 38

(511) 16 - Obalové materiály z papiera a plastických hmôt patriace do tejto triedy.

35 - Reklamná činnosť pre rádiotelefonne spojové služby.

38 - Rádiotelefonne spojové služby, telekomunikačné služby, komunikačné služby prostredníctvom mobilných telefónov.

(540) **EASY NONSTOP**

(731) EuroTel Bratislava, a. s., Vajnorská 100/A, 831 03 Bratislava, SK;

(740) ROTT, RŮŽIČKA & GUTTMANN, v. o. s., Bratislava, SK;

(210) 3090-2002

(220) 28.10.2002

8 (511) 16, 35, 38

(511) 16 - Obalové materiály z papiera a plastických hmôt patriace do tejto triedy.

35 - Reklamná činnosť pre rádiotelefonne spojové služby.

38 - Rádiotelefonne spojové služby, telekomunikačné služby, komunikačné služby prostredníctvom mobilných telefónov.

(540) **EASY TEAM**

(731) EuroTel Bratislava, a. s., Vajnorská 100/A, 831 03 Bratislava, SK;

(740) ROTT, RŮŽIČKA & GUTTMANN, v. o. s., Bratislava, SK;

(210) 3091-2002

(220) 28.10.2002

8 (511) 16, 35, 38

(511) 16 - Obalové materiály z papiera a plastických hmôt patriace do tejto triedy.

35 - Reklamná činnosť pre rádiotelefonne spojové služby.

38 - Rádiotelefonne spojové služby, telekomunikačné služby, komunikačné služby prostredníctvom mobilných telefónov.

(540)

professional

EuroTel

(731) EuroTel Bratislava, a. s., Vajnorská 100/A, 831 03 Bratislava, SK;

(740) ROTT, RŮŽIČKA & GUTTMANN, v. o. s., Bratislava, SK;

(210) 3092-2002

(220) 28.10.2002

8 (511) 16, 35, 38

(511) 16 - Obalové materiály z papiera a plastických hmôt patriace do tejto triedy.

35 - Reklamná činnosť pre rádiotelefonne spojové služby.

38 - Rádiotelefonne spojové služby, telekomunikačné služby, komunikačné služby prostredníctvom mobilných telefónov.

(540)

služba **Partner**

(731) EuroTel Bratislava, a. s., Vajnorská 100/A,
831 03 Bratislava, SK;(740) ROTT, RŮŽIČKA & GUTTMANN, v. o. s.,
Bratislava, SK;

(210) 3093-2002

(220) 28.10.2002

8 (511) 16, 35, 38

(511) 16 - Obalové materiály z papiera a plastických
hmôt patriace do tejto triedy.35 - Reklamná činnosť pre rádiotelefonne spojo-
vé služby.38 - Rádiotelefonne spojové služby, telekomuni-
kačné služby, komunikačné služby prostrední-
ctvom mobilných telefónov.

(540)

Mobil Plus

(731) EuroTel Bratislava, a. s., Vajnorská 100/A,
831 03 Bratislava, SK;(740) ROTT, RŮŽIČKA & GUTTMANN, v. o. s.,
Bratislava, SK;

(210) 3173-2002

(220) 05.11.2002

8 (511) 9, 41, 42

(511) 9 - Nahraté počítačové programy; počítačový
softvér.

41 - Školenia a súvisiace konzultačné služby.

42 - Počítačové programovanie; tvorba speciali-
zovaného softvéru; inštalácia a aktualizovanie
počítačových programov; zhotovovanie kópií po-
čítačových programov; vypracovanie projektovej
dokumentácie.

(540)



(731) ttc, s. r. o., Piaristická 2, 949 01 Nitra, SK;

(740) Hojčuš Peter, Ing., Bratislava, SK;

(210) 3174-2002

(220) 05.11.2002

8 (511) 9, 41, 42

(511) 9 - Nahraté počítačové programy; počítačový
softvér.

41 - Školenia a súvisiace konzultačné služby.

42 - Počítačové programovanie; tvorba speciali-
zovaného softvéru; inštalácia a aktualizovanie
počítačových programov; zhotovovanie kópií po-
čítačových programov; vypracovanie projektovej
dokumentácie.

(540) **PipeMan**

(731) ttc, s. r. o., Piaristická 2, 949 01 Nitra, SK;

(740) Hojčuš Peter, Ing., Bratislava, SK;

(210) 3352-2002

(220) 21.11.2002

8 (511) 16, 35, 38

(511) 16 - Obalové materiály z papiera a plastických
hmôt, patriace do tejto triedy.35 - Reklamná činnosť pre rádiotelefonne spojo-
vé služby.38 - Rádiotelefonne spojové služby, telekomuni-
kačné služby, komunikačné služby prostrední-
ctvom mobilných telefónov.

(540)

Obrazové správy MMS

(731) EuroTel Bratislava, a. s., Vajnorská 100/A,
831 03 Bratislava, SK;(740) ROTT, RŮŽIČKA & GUTTMANN, v. o. s.,
Bratislava, SK;

(210) 3353-2002

(220) 21.11.2002

8 (511) 16, 35, 38

(511) 16 - Obalové materiály z papiera a plastických
hmôt, patriace do tejto triedy.35 - Reklamná činnosť pre rádiotelefonne spojo-
vé služby.38 - Rádiotelefonne spojové služby, telekomuni-
kačné služby, komunikačné služby prostrední-
ctvom mobilných telefónov.

(540)

Mobilvízia

(731) EuroTel Bratislava, a. s., Vajnorská 100/A,
831 03 Bratislava, SK;(740) ROTT, RŮŽIČKA & GUTTMANN, v. o. s.,
Bratislava, SK;

Zapísané ochranné známky bez zmeny

(210)	(111)	(210)	(111)	(210)	(111)	(210)	(111)
940-94	200436	1111-2001	200473	1483-2001	200536	1800-2001	200632
707-96	200714	1113-2001	200474	1486-2001	200537	1801-2001	200561
2541-97	200575	1114-2001	200475	1487-2001	200538	1802-2001	200562
3004-97	200576	1115-2001	200476	1491-2001	200596	1803-2001	200563
3395-97	200437	1116-2001	200477	1493-2001	200419	1804-2001	200564
3474-97	200715	1121-2001	200478	1494-2001	200420	1805-2001	200565
2415-98	200438	1122-2001	200479	1498-2001	200539	1806-2001	200566
361-99	200717	1162-2001	200480	1499-2001	200540	1809-2001	200567
362-99	200718	1164-2001	200481	1503-2001	200597	1811-2001	200568
371-99	200719	1187-2001	200482	1552-2001	200598	1818-2001	200569
2334-99	200577	1252-2001	200483	1561-2001	200541	1820-2001	200570
2892-99	200439	1253-2001	200484	1574-2001	200599	1823-2001	200571
2893-99	200440	1254-2001	200485	1575-2001	200600	1825-2001	200572
3114-99	200721	1255-2001	200486	1576-2001	200601	1826-2001	200573
146-2000	200441	1257-2001	200487	1580-2001	200602	1828-2001	200574
297-2000	200442	1258-2001	200488	1581-2001	200603	1887-2001	200633
487-2000	200443	1259-2001	200489	1583-2001	200604	1888-2001	200634
488-2000	200444	1261-2001	200490	1592-2001	200542	1890-2001	200635
727-2000	200445	1262-2001	200491	1594-2001	200605	1891-2001	200636
1536-2000	200446	1263-2001	200492	1598-2001	200543	1892-2001	200637
1537-2000	200447	1264-2001	200493	1599-2001	200544	1895-2001	200638
2370-2000	200448	1266-2001	200494	1654-2001	200606	1896-2001	200639
2463-2000	200449	1267-2001	200495	1668-2001	200607	1901-2001	200640
2500-2000	200450	1268-2001	200496	1692-2001	200545	1915-2001	200641
2586-2000	200451	1269-2001	200497	1699-2001	200608	1917-2001	200642
2759-2000	200452	1270-2001	200498	1703-2001	200546	1938-2001	200643
2896-2000	200578	1271-2001	200499	1704-2001	200547	1962-2001	200644
2897-2000	200579	1272-2001	200500	1705-2001	200548	1965-2001	200645
2898-2000	200580	1274-2001	200501	1706-2001	200549	1966-2001	200646
2899-2000	200581	1275-2001	200502	1707-2001	200550	1971-2001	200647
2900-2000	200582	1276-2001	200503	1708-2001	200551	2016-2001	200648
3064-2000	200583	1277-2001	200504	1714-2001	200552	2018-2001	200649
3065-2000	200584	1278-2001	200505	1717-2001	200553	2052-2001	200650
3081-2000	200585	1281-2001	200506	1733-2001	200554	2055-2001	200651
3157-2000	200586	1282-2001	200507	1735-2001	200555	2056-2001	200652
3158-2000	200587	1283-2001	200508	1737-2001	200556	2057-2001	200653
3159-2000	200588	1284-2001	200509	1741-2001	200557	2058-2001	200654
3229-2000	200589	1285-2001	200510	1742-2001	200558	2059-2001	200655
3237-2000	200590	1286-2001	200511	1743-2001	200421	2064-2001	200656
3269-2000	200591	1288-2001	200512	1744-2001	200422	2065-2001	200657
3403-2000	200592	1300-2001	200513	1745-2001	200559	2066-2001	200658
3518-2000	200593	1301-2001	200514	1747-2001	200560	2067-2001	200659
193-2001	200453	1302-2001	200515	1770-2001	200609	2068-2001	200660
212-2001	200454	1315-2001	200516	1771-2001	200610	2069-2001	200661
233-2001	200455	1451-2001	200517	1772-2001	200611	2151-2001	200662
236-2001	200456	1452-2001	200518	1773-2001	200612	2155-2001	200663
252-2001	200724	1453-2001	200519	1774-2001	200613	2166-2001	200664
456-2001	200457	1457-2001	200520	1775-2001	200614	2167-2001	200665
486-2001	200458	1458-2001	200521	1776-2001	200615	2169-2001	200666
565-2001	200459	1459-2001	200522	1777-2001	200616	2171-2001	200667
610-2001	200460	1460-2001	200523	1778-2001	200617	2172-2001	200668
613-2001	200461	1461-2001	200524	1779-2001	200618	2173-2001	200669
625-2001	200462	1462-2001	200525	1780-2001	200619	2175-2001	200670
627-2001	200463	1463-2001	200526	1781-2001	200620	2179-2001	200671
628-2001	200464	1464-2001	200527	1782-2001	200621	2183-2001	200672
635-2001	200725	1466-2001	200528	1783-2001	200622	2187-2001	200673
636-2001	200726	1467-2001	200529	1784-2001	200623	2188-2001	200674
698-2001	200465	1468-2001	200530	1785-2001	200624	2191-2001	200675
734-2001	200466	1469-2001	200531	1786-2001	200625	2198-2001	200676
736-2001	200467	1470-2001	200532	1787-2001	200626	2202-2001	200677
939-2001	200468	1471-2001	200533	1789-2001	200627	2203-2001	200678
940-2001	200469	1472-2001	200534	1790-2001	200628	2205-2001	200679
1038-2001	200470	1473-2001	200535	1791-2001	200629	2210-2001	200680
1108-2001	200471	1481-2001	200594	1794-2001	200630	2211-2001	200681
1110-2001	200472	1482-2001	200595	1799-2001	200631	2212-2001	200682

(210)	(111)	(210)	(111)	(210)	(111)	(210)	(111)
2213-2001	200683	2658-2001	200695	2674-2001	200707	1096-2002	200428
2214-2001	200684	2659-2001	200696	2695-2001	200708	1097-2002	200429
2215-2001	200685	2662-2001	200697	2696-2001	200709	1098-2002	200430
2216-2001	200686	2664-2001	200698	2697-2001	200710	1099-2002	200431
2217-2001	200687	2665-2001	200699	2698-2001	200711	1100-2002	200432
2218-2001	200688	2666-2001	200700	2699-2001	200712	1101-2002	200433
2223-2001	200689	2667-2001	200701	2700-2001	200713	1179-2002	200434
2231-2001	200690	2668-2001	200702	3621-2001	200423	1236-2002	200435
2232-2001	200691	2669-2001	200703	1022-2002	200424		
2233-2001	200692	2670-2001	200704	1023-2002	200425		
2234-2001	200693	2671-2001	200705	1052-2002	200426		
2657-2001	200694	2673-2001	200706	1053-2002	200427		

(111) 200419

(151) 07.10.2002
 (180) 16.05.2011
 (210) 1493-2001
 (220) 16.05.2001
 (442) 02.07.2002
 (732) EuroTel Bratislava, a. s., Vajnorská 100/A,
 831 03 Bratislava, SK;
 (740) ROTT, RŮŽIČKA & GUTTMANN, v. o. s.,
 Bratislava, SK;

(111) 200420

(151) 07.10.2002
 (180) 16.05.2011
 (210) 1494-2001
 (220) 16.05.2001
 (442) 02.07.2002
 (732) EuroTel Bratislava, a. s., Vajnorská 100/A,
 831 03 Bratislava, SK;
 (740) ROTT, RŮŽIČKA & GUTTMANN, v. o. s.,
 Bratislava, SK;

(111) 200421

(151) 07.10.2002
 (180) 06.06.2011
 (210) 1743-2001
 (220) 06.06.2001
 (442) 02.07.2002
 (732) RESTAURANT SYSTEM & MANAGEMENT,
 s. r. o., Drevená 8, 811 06 Bratislava, SK;
 (740) Csekes Erika, JUDr., Bratislava, SK;

(111) 200422

(151) 07.10.2002
 (180) 06.06.2011
 (210) 1744-2001
 (220) 06.06.2001
 (442) 02.07.2002
 (732) RESTAURANT SYSTEM & MANAGEMENT,
 s. r. o., Drevená 8, 811 06 Bratislava, SK;
 (740) Csekes Erika, JUDr., Bratislava, SK;

(111) 200423

(151) 07.10.2002
 (180) 30.11.2011
 (210) 3621-2001
 (220) 30.11.2001
 (442) 02.07.2002
 (732) Trad - Holding, s. r. o., Palisády 50, 811 06 Bra-
 tislava, SK;
 (740) Dolanská Elena, RNDr., Bratislava, SK;

(111) 200424

(151) 07.10.2002
 (180) 11.04.2012
 (210) 1022-2002
 (220) 11.04.2002
 (442) 02.07.2002
 (732) PST - Slovakia, a. s., Eudovíta Štúra 784, 029 01
 Námestovo, SK;

(111) 200425

(151) 07.10.2002
 (180) 11.04.2012
 (210) 1023-2002
 (220) 11.04.2002
 (442) 02.07.2002
 (732) PST - Slovakia, a. s., Eudovíta Štúra 784, 029 01
 Námestovo, SK;

(111) 200426

(151) 07.10.2002
 (180) 12.04.2012
 (210) 1052-2002
 (220) 12.04.2002
 (442) 02.07.2002
 (732) Šutarík Jaroslav, Ing., IMBIZ, Sadová 14, 052 01
 Spišská Nová Ves, SK;

(111) 200427

(151) 07.10.2002
 (180) 12.04.2012
 (210) 1053-2002
 (220) 12.04.2002
 (442) 02.07.2002
 (732) Šutarík Jaroslav, Ing., IMBIZ, Sadová 14, 052 01
 Spišská Nová Ves, SK;

(111) 200428

(151) 07.10.2002
(180) 17.04.2012
(210) 1096-2002
(220) 17.04.2002
(442) 02.07.2002
(732) EuroTel Bratislava, a. s., Vajnorská 100/A,
831 03 Bratislava, SK;
(740) ROTT, RŮŽIČKA & GUTTMANN, v. o. s.,
Bratislava, SK;

(111) 200429

(151) 07.10.2002
(180) 17.04.2012
(210) 1097-2002
(220) 17.04.2002
(442) 02.07.2002
(732) EuroTel Bratislava, a. s., Vajnorská 100/A,
831 03 Bratislava, SK;
(740) ROTT, RŮŽIČKA & GUTTMANN, v. o. s.,
Bratislava, SK;

(111) 200430

(151) 07.10.2002
(180) 17.04.2012
(210) 1098-2002
(220) 17.04.2002
(442) 02.07.2002
(732) EuroTel Bratislava, a. s., Vajnorská 100/A,
831 03 Bratislava, SK;
(740) ROTT, RŮŽIČKA & GUTTMANN, v. o. s.,
Bratislava, SK;

(111) 200431

(151) 07.10.2002
(180) 17.04.2012
(210) 1099-2002
(220) 17.04.2002
(442) 02.07.2002
(732) EuroTel Bratislava, a. s., Vajnorská 100/A,
831 03 Bratislava, SK;
(740) ROTT, RŮŽIČKA & GUTTMANN, v. o. s.,
Bratislava, SK;

(111) 200432

(151) 07.10.2002
(180) 17.04.2012
(210) 1100-2002
(220) 17.04.2002
(442) 02.07.2002
(732) EuroTel Bratislava, a. s., Vajnorská 100/A,
831 03 Bratislava, SK;
(740) ROTT, RŮŽIČKA & GUTTMANN, v. o. s.,
Bratislava, SK;

(111) 200433

(151) 07.10.2002
(180) 17.04.2012
(210) 1101-2002
(220) 17.04.2002

(442) 02.07.2002

(732) EuroTel Bratislava, a. s., Vajnorská 100/A,
831 03 Bratislava, SK;
(740) ROTT, RŮŽIČKA & GUTTMANN, v. o. s.,
Bratislava, SK;

(111) 200434

(151) 07.10.2002
(180) 22.04.2012
(210) 1179-2002
(220) 22.04.2002
(442) 02.07.2002
(732) MATADOR, a. s., T. Vansovej 1054/45, 020 32
Púchov, SK;
(740) Mrenica Jaroslav, Ing., Púchov, SK;

(111) 200435

(151) 07.10.2002
(180) 25.04.2012
(210) 1236-2002
(220) 25.04.2002
(442) 02.07.2002
(732) aliatric, a. s., Metodova 7, 821 08 Bratislava, SK;

(111) 200436

(151) 07.10.2002
(180) 21.04.2004
(210) 940-94
(220) 21.04.1994
(442) 02.07.2002
(732) NEUTROGENA CORPORATION, spoločnosť
zriadená podľa zákonov štátu Delaware, 5760
West 96th Street, Los Angeles, California 90045,
US;
(740) Čechvalová Dagmar, Bratislava, SK;

(111) 200437

(151) 07.10.2002
(180) 18.11.2007
(210) 3395-97
(220) 18.11.1997
(442) 02.07.2002
(732) RICOH COMPANY, LTD., 3-6, 1-Chome,
Naka-Magome, Ohta-Ku, Tokyo, JP;
(740) Fajnorová Mária, Ing., Bratislava, SK;

(111) 200438

(151) 07.10.2002
(180) 25.09.2008
(210) 2415-98
(220) 25.09.1998
(442) 02.07.2002
(732) Bank of America Corporation, a Delaware Cor-
poration, 100 North Tryon Street, Charlotte,
North Carolina 28255, US;
(740) PATENTSERVIS BRATISLAVA, a. s., Brati-
slava, SK;

(111) 200439

(151) 07.10.2002
(180) 15.11.2009
(210) 2892-99
(220) 15.11.1999
(442) 02.07.2002
(732) UNIMED HEALTH LIMITED, 3 Demetri Libertí Street, Kotsapa Building, 3rd floor, flat 301, 3090 Limassol , CY;
(740) Suchoňová Katarína, JUDr., Banská Bystrica, SK;

(111) 200440

(151) 07.10.2002
(180) 15.11.2009
(210) 2893-99
(220) 15.11.1999
(442) 02.07.2002
(732) UNIMED HEALTH LIMITED, 3 Demetri Libertí Street, Kotsapa Building, 3rd floor, flat 301, 3090 Limassol , CY;
(740) Suchoňová Katarína, JUDr., Banská Bystrica, SK;

(111) 200441

(151) 07.10.2002
(180) 24.01.2010
(210) 146-2000
(220) 24.01.2000
(442) 02.07.2002
(732) EMAP Consumer Media Limited, 1 Lincoln Court, Lincoln Road, Peterborough, Cambridgeshire PE1 2RF, GB;
(740) Bušová Eva, JUDr., Bratislava, SK;

(111) 200442

(151) 07.10.2002
(180) 08.02.2010
(210) 297-2000
(220) 08.02.2000
(442) 02.07.2002
(732) The Procter & Gamble Company, spoločnosť zriadená podľa zákonov štátu Ohio, One Procter & Gamble Plaza, Cincinnati, Ohio, US;
(740) Bušová Eva, JUDr., Bratislava, SK;

(111) 200443

(151) 07.10.2002
(180) 21.02.2010
(210) 487-2000
(220) 21.02.2000
(310) 146660
(320) 09.09.1999
(330) CZ
(442) 02.07.2002
(732) COMFOR, s. r. o., Veská 35, 533 04 Sezemice, CZ;
(740) Kastler Anton, Bratislava, SK;

(111) 200444

(151) 07.10.2002
(180) 21.02.2010
(210) 488-2000
(220) 21.02.2000

(310) 146661

(320) 09.09.1999
(330) CZ
(442) 02.07.2002
(732) COMFOR, s. r. o., Veská 35, 533 04 Sezemice, CZ;
(740) Kastler Anton, Bratislava, SK;

(111) 200445

(151) 07.10.2002
(180) 15.03.2010
(210) 727-2000
(220) 15.03.2000
(442) 02.07.2002
(732) I. D. C. Holding, a. s., Drieňová 3, 821 01 Bratislava, SK;
(740) Guniš Jaroslav, Mgr., Bratislava, SK;

(111) 200446

(151) 07.10.2002
(180) 26.05.2010
(210) 1536-2000
(220) 26.05.2000
(442) 02.07.2002
(732) FOR CLEAN, a. s., Štúrova 4, 921 01 Piešťany, SK;
(740) Filípek Ján, Ing., Bratislava, SK;

(111) 200447

(151) 07.10.2002
(180) 26.05.2010
(210) 1537-2000
(220) 26.05.2000
(442) 02.07.2002
(732) FOR CLEAN, a. s., Štúrova 4, 921 01 Piešťany, SK;
(740) Filípek Ján, Ing., Bratislava, SK;

(111) 200448

(151) 07.10.2002
(180) 08.08.2010
(210) 2370-2000
(220) 08.08.2000
(442) 02.07.2002
(732) H & N, s. r. o., Bauerova 11, 040 11 Košice, SK;
(740) Čechvalová Dagmar, Bratislava, SK;

(111) 200449

(151) 07.10.2002
(180) 17.08.2010
(210) 2463-2000
(220) 17.08.2000
(310) 75/924.430
(320) 22.02.2000
(330) US
(442) 02.07.2002
(732) TAG AVIATION HOLDING S. A., SWISS HOLDING COMPANY, 14, RUE CHARLES BONNET, CP 398, 1211 GENEVA 12, CH;
(740) Markechová Jana, JUDr., Bratislava, SK;

(111) 200450

(151) 07.10.2002
(180) 21.08.2010
(210) 2500-2000
(220) 21.08.2000
(442) 02.07.2002
(732) FOREX, s. r. o., Jiráskova 12, 984 01 Lučenec, SK;
(740) Beleščák Ladislav, Ing., Piešťany, SK;

(111) 200451

(151) 07.10.2002
(180) 31.08.2010
(210) 2586-2000
(220) 31.08.2000
(442) 02.07.2002
(732) HUGHES ELECTRONICS CORPORATION, 200 North Sepulveda Boulevard, El Segundo, California 90245, US;
(740) Čechvalová Dagmar, Bratislava, SK;

(111) 200452

(151) 07.10.2002
(180) 20.09.2010
(210) 2759-2000
(220) 20.09.2000
(442) 02.07.2002
(732) Arcola, a. s., Mickiewiczova 2, 811 07 Bratislava, SK;
(740) Fajnorová Mária, Ing., Bratislava, SK;

(111) 200453

(151) 07.10.2002
(180) 29.01.2011
(210) 193-2001
(220) 29.01.2001
(442) 02.07.2002
(732) DREVOPROGRES, s. r. o., Košeca 259, 018 64 Košeca, SK;

(111) 200454

(151) 07.10.2002
(180) 30.01.2011
(210) 212-2001
(220) 30.01.2001
(442) 02.07.2002
(732) STORM PROMOTION, spol. s r. o., Čajakova 15, 811 05 Bratislava, SK;
(740) Čechvalová Dagmar, Bratislava, SK;

(111) 200455

(151) 07.10.2002
(180) 01.02.2011
(210) 233-2001
(220) 01.02.2001
(442) 02.07.2002
(732) Mäspoma, s. r. o., T. G. Masaryka 955, 960 01 Zvolen, SK;

(111) 200456

(151) 07.10.2002
(180) 01.02.2011
(210) 236-2001
(220) 01.02.2001
(310) 161532
(320) 27.11.2000
(330) CZ
(442) 02.07.2002
(732) Bona Caffé, s. r. o., Březová 49a, 637 00 Brno, CZ;
(740) Filípek Ján, Ing., Bratislava, SK;

(111) 200457

(151) 07.10.2002
(180) 15.02.2011
(210) 456-2001
(220) 15.02.2001
(442) 02.07.2002
(732) HOLOGRAPHY EXCLUSIVE, s. r. o., Kočeľova 17, 821 08 Bratislava, SK;
(740) Holoubková Mária, Ing., Bratislava, SK;

(111) 200458

(151) 07.10.2002
(180) 19.02.2011
(210) 486-2001
(220) 19.02.2001
(442) 02.07.2002
(732) DB agentúra, s. r. o., Pražská 2, 040 01 Košice, SK;

(111) 200459

(151) 07.10.2002
(180) 26.02.2011
(210) 565-2001
(220) 26.02.2001
(442) 02.07.2002
(732) Godálová Darina, Mgr., DAFE, Oravská 1, 010 01 Žilina, SK;

(111) 200460

(151) 07.10.2002
(180) 27.02.2011
(210) 610-2001
(220) 27.02.2001
(442) 02.07.2002
(732) HBH, a. s., M. R. Štefánika 165, 017 01 Považská Bystrica, SK;
(740) Guniš Jaroslav, Mgr., Bratislava, SK;

(111) 200461

(151) 07.10.2002
(180) 27.02.2011
(210) 613-2001
(220) 27.02.2001
(442) 02.07.2002
(732) Pixar, a California corporation, 1200 Park Avenue, Emeryville, California 94608, US;
(740) ROTT, RŮŽIČKA & GUTTMANN, v. o. s., Bratislava, SK;

(111) 200462

(151) 07.10.2002
(180) 28.02.2011
(210) 625-2001
(220) 28.02.2001
(442) 02.07.2002
(732) KIMBERLY-CLARK CORPORATION, 401 North Lake Street, Neenah, WI 54956, US;
(740) ROTT, RŮŽIČKA & GUTTMANN, v. o. s., Bratislava, SK;

(111) 200463

(151) 07.10.2002
(180) 28.02.2011
(210) 627-2001
(220) 28.02.2001
(442) 02.07.2002
(732) KIMBERLY-CLARK CORPORATION, 401 North Lake Street, Neenah, WI 54956, US;
(740) ROTT, RŮŽIČKA & GUTTMANN, v. o. s., Bratislava, SK;

(111) 200464

(151) 07.10.2002
(180) 28.02.2011
(210) 628-2001
(220) 28.02.2001
(442) 02.07.2002
(732) KIMBERLY-CLARK CORPORATION, 401 North Lake Street, Neenah, WI 54956, US;
(740) ROTT, RŮŽIČKA & GUTTMANN, v. o. s., Bratislava, SK;

(111) 200465

(151) 07.10.2002
(180) 02.03.2011
(210) 698-2001
(220) 02.03.2001
(442) 02.07.2002
(732) Rafaj Jozef, Ing., 018 64 Košeca, SK;

(111) 200466

(151) 07.10.2002
(180) 06.03.2011
(210) 734-2001
(220) 06.03.2001
(442) 02.07.2002
(732) SCHOLASTIC INC, 555 Broadway, New York, NY 10012-3999, US;
(740) Čechvalová Dagmar, Bratislava, SK;

(111) 200467

(151) 07.10.2002
(180) 07.03.2011
(210) 736-2001
(220) 07.03.2001
(442) 02.07.2002
(732) IMA INVEST, s. r. o., Hviezdoslavova 41, 953 01 Zlaté Moravce, SK;

(111) 200468

(151) 07.10.2002
(180) 22.03.2011
(210) 939-2001
(220) 22.03.2001
(442) 02.07.2002
(732) DESIGNLAND, spol. s r. o., Grösslingova 48, 811 09 Bratislava, SK;

(111) 200469

(151) 07.10.2002
(180) 22.03.2011
(210) 940-2001
(220) 22.03.2001
(442) 02.07.2002
(732) DESIGNLAND, spol. s r. o., Grösslingova 48, 811 09 Bratislava, SK;

(111) 200470

(151) 07.10.2002
(180) 02.04.2011
(210) 1038-2001
(220) 02.04.2001
(442) 02.07.2002
(732) Slovenská televízna spoločnosť, s. r. o., Blatné 18, 900 82 Blatné, SK;
(740) Fajnorová Mária, Ing., Bratislava, SK;

(111) 200471

(151) 07.10.2002
(180) 09.04.2011
(210) 1108-2001
(220) 09.04.2001
(442) 02.07.2002
(732) Schenectady International, Inc., 2750 Balltown Road, Schenectady, New York 12309, US;
(740) Bachratá Magdaléna, Mgr., Bratislava, SK;

(111) 200472

(151) 07.10.2002
(180) 09.04.2011
(210) 1110-2001
(220) 09.04.2001
(442) 02.07.2002
(732) Schenectady International, Inc., 2750 Balltown Road, Schenectady, New York 12309, US;
(740) Bachratá Magdaléna, Mgr., Bratislava, SK;

(111) 200473

(151) 07.10.2002
(180) 09.04.2011
(210) 1111-2001
(220) 09.04.2001
(442) 02.07.2002
(732) Schenectady International, Inc., 2750 Balltown Road, Schenectady, New York 12309, US;
(740) Bachratá Magdaléna, Mgr., Bratislava, SK;

(111) 200474

(151) 07.10.2002
(180) 09.04.2011
(210) 1113-2001
(220) 09.04.2001

(442) 02.07.2002
(732) Schenectady International, Inc., 2750 Balltown Road, Schenectady, New York 12309, US;
(740) Bachratá Magdaléna, Mgr., Bratislava, SK;

(111) 200475

(151) 07.10.2002
(180) 09.04.2011
(210) 1114-2001
(220) 09.04.2001
(442) 02.07.2002
(732) Schenectady International, Inc., 2750 Balltown Road, Schenectady, New York 12309, US;
(740) Bachratá Magdaléna, Mgr., Bratislava, SK;

(111) 200476

(151) 07.10.2002
(180) 09.04.2011
(210) 1115-2001
(220) 09.04.2001
(442) 02.07.2002
(732) Schenectady International, Inc., 2750 Balltown Road, Schenectady, New York 12309, US;
(740) Bachratá Magdaléna, Mgr., Bratislava, SK;

(111) 200477

(151) 07.10.2002
(180) 09.04.2011
(210) 1116-2001
(220) 09.04.2001
(442) 02.07.2002
(732) Schenectady International, Inc., 2750 Balltown Road, Schenectady, New York 12309, US;
(740) Bachratá Magdaléna, Mgr., Bratislava, SK;

(111) 200478

(151) 07.10.2002
(180) 09.04.2011
(210) 1121-2001
(220) 09.04.2001
(442) 02.07.2002
(732) STOMIX, s. r. o., Žulová 178, 790 65 Žulová, CZ;
(740) Dudová Tatiana, Trenčín, SK;

(111) 200479

(151) 07.10.2002
(180) 09.04.2011
(210) 1122-2001
(220) 09.04.2001
(442) 02.07.2002
(732) STOMIX, s. r. o., Žulová 178, 790 65 Žulová, CZ;
(740) Dudová Tatiana, Trenčín, SK;

(111) 200480

(151) 07.10.2002
(180) 12.04.2011
(210) 1162-2001
(220) 12.04.2001

(442) 02.07.2002
(732) ČSOB Leasing, a. s., Panónska cesta 11, 852 01 Bratislava, SK;
(740) Böhm Allan, JUDr., Bratislava, SK;

(111) 200481

(151) 07.10.2002
(180) 12.04.2011
(210) 1164-2001
(220) 12.04.2001
(442) 02.07.2002
(732) THYMOS, s. r. o., Popradská 518, 059 52 Veľká Lomnica, SK;

(111) 200482

(151) 07.10.2002
(180) 17.04.2011
(210) 1187-2001
(220) 17.04.2001
(442) 02.07.2002
(732) Hock Miroslav, A. Žarnova 4, 917 02 Trnava, SK;

(111) 200483

(151) 07.10.2002
(180) 23.04.2011
(210) 1252-2001
(220) 23.04.2001
(442) 02.07.2002
(732) THE COCA-COLA COMPANY, 310 North Avenue, N. W., Atlanta, Georgia 30313, US;
(740) Guniš Jaroslav, Mgr., Bratislava, SK;

(111) 200484

(151) 07.10.2002
(180) 23.04.2011
(210) 1253-2001
(220) 23.04.2001
(442) 02.07.2002
(732) SALVIAFARM, a. s., Mnešická 11, 915 01 Nové Mesto nad Váhom, SK;

(111) 200485

(151) 07.10.2002
(180) 23.04.2011
(210) 1254-2001
(220) 23.04.2001
(442) 02.07.2002
(732) SALVIAFARM, a. s., Mnešická 11, 915 01 Nové Mesto nad Váhom, SK;

(111) 200486

(151) 07.10.2002
(180) 23.04.2011
(210) 1255-2001
(220) 23.04.2001
(442) 02.07.2002
(732) SALVIAFARM, a. s., Mnešická 11, 915 01 Nové Mesto nad Váhom, SK;

(111) 200487

(151) 07.10.2002
(180) 24.04.2011
(210) 1257-2001
(220) 24.04.2001
(442) 02.07.2002
(732) METAL Servis, s. r. o., Rudlovska cesta 5,
974 01 Banská Bystrica, SK;

(111) 200488

(151) 07.10.2002
(180) 23.04.2011
(210) 1258-2001
(220) 23.04.2001
(442) 02.07.2002
(732) STABO, spol. s r. o., Partizánska cesta 97,
974 01 Banská Bystrica, SK;

(111) 200489

(151) 07.10.2002
(180) 23.04.2011
(210) 1259-2001
(220) 23.04.2001
(310) 78/032.580
(320) 26.10.2000
(330) US
(442) 02.07.2002
(732) COMPAQ INFORMATION TECHNOLOGIES
GROUP, L. P. (A Texas Limited Partnership),
20555 State Highway 249, Houston, Texas
77070, US;
(740) Tomeš Pavol, Ing., Bratislava, SK;

(111) 200490

(151) 07.10.2002
(180) 24.04.2011
(210) 1261-2001
(220) 24.04.2001
(442) 02.07.2002
(732) SIDERCA SOCIEDAD ANONIMA
INDUSTRIAL Y COMERCIAL, Av. Leandro N.
Alem 1067, Piso 27, Buenos Aires, AR;
(740) PATENTSERVIS BRATISLAVA, a. s., Brati-
slava, SK;

(111) 200491

(151) 07.10.2002
(180) 25.04.2011
(210) 1262-2001
(220) 25.04.2001
(442) 02.07.2002
(732) Schering AG, Müllerstrasse 178, 13353 Berlin,
DE;
(740) Bušová Eva, JUDr., Bratislava, SK;

(111) 200492

(151) 07.10.2002
(180) 25.04.2011
(210) 1263-2001
(220) 25.04.2001

(442) 02.07.2002

(732) Schering AG, Müllerstrasse 178, 13353 Berlin,
DE;

(740) Bušová Eva, JUDr., Bratislava, SK;

(111) 200493

(151) 07.10.2002
(180) 25.04.2011
(210) 1264-2001
(220) 25.04.2001
(442) 02.07.2002
(732) Schering AG, Müllerstrasse 178, 13353 Berlin,
DE;
(740) Bušová Eva, JUDr., Bratislava, SK;

(111) 200494

(151) 07.10.2002
(180) 25.04.2011
(210) 1266-2001
(220) 25.04.2001
(442) 02.07.2002
(732) Peterka Jiří, Ing., Španielova 1312, 163 00 Praha
6, CZ;
(740) Žovicová Viera, Mgr., Bratislava, SK;

(111) 200495

(151) 07.10.2002
(180) 25.04.2011
(210) 1267-2001
(220) 25.04.2001
(442) 02.07.2002
(732) Michalík Milan, AUTO ALLES, Turany - Trusa-
lová, SK;

(111) 200496

(151) 07.10.2002
(180) 25.04.2011
(210) 1268-2001
(220) 25.04.2001
(442) 02.07.2002
(732) Michalík Milan, AUTO ALLES, Turany - Trusa-
lová, SK;

(111) 200497

(151) 07.10.2002
(180) 25.04.2011
(210) 1269-2001
(220) 25.04.2001
(442) 02.07.2002
(732) Michalík Milan, AUTO ALLES, Turany - Trusa-
lová, SK;

(111) 200498

(151) 07.10.2002
(180) 25.04.2011
(210) 1270-2001
(220) 25.04.2001
(442) 02.07.2002
(732) Michalík Milan, AUTO ALLES, Turany - Trusa-
lová, SK;

(111) 200499

(151) 07.10.2002
(180) 25.04.2011
(210) 1271-2001
(220) 25.04.2001
(442) 02.07.2002
(732) SIVO, spol. s r. o., Lidická 1976, 755 01 Vsetín, CZ;
(740) Labudík Miroslav, Ing., Kysucké Nové Mesto, SK;

(111) 200500

(151) 07.10.2002
(180) 25.04.2011
(210) 1272-2001
(220) 25.04.2001
(442) 02.07.2002
(732) Dubovská Hana, Ing., FATIMA, Rudlovska cesta 83, 974 01 Banská Bystrica, SK;

(111) 200501

(151) 07.10.2002
(180) 26.04.2011
(210) 1274-2001
(220) 26.04.2001
(442) 02.07.2002
(732) COLGATE-PALMOLIVE COMPANY, 300 Park Avenue, New York, New York 10022, US;
(740) Čechvalová Dagmar, Bratislava, SK;

(111) 200502

(151) 07.10.2002
(180) 26.04.2011
(210) 1275-2001
(220) 26.04.2001
(442) 02.07.2002
(732) PRVÁ PENZIJNÁ správcovská spoločnosť, akciová spoločnosť, Grösslingova 45, 811 09 Bratislava, SK;
(740) Zahatňanská Gabriela, Ing., Žilina, SK;

(111) 200503

(151) 07.10.2002
(180) 26.04.2011
(210) 1276-2001
(220) 26.04.2001
(442) 02.07.2002
(732) PRVÁ PENZIJNÁ správcovská spoločnosť, akciová spoločnosť, Grösslingova 45, 811 09 Bratislava, SK;
(740) Zahatňanská Gabriela, Ing., Žilina, SK;

(111) 200504

(151) 07.10.2002
(180) 26.04.2011
(210) 1277-2001
(220) 26.04.2001
(442) 02.07.2002
(732) PRVÁ PENZIJNÁ správcovská spoločnosť, akciová spoločnosť, Grösslingova 45, 811 09 Bratislava, SK;
(740) Zahatňanská Gabriela, Ing., Žilina, SK;

(111) 200505

(151) 07.10.2002
(180) 26.04.2011
(210) 1278-2001
(220) 26.04.2001
(442) 02.07.2002
(732) PRVÁ PENZIJNÁ správcovská spoločnosť, akciová spoločnosť, Grösslingova 45, 811 09 Bratislava, SK;
(740) Zahatňanská Gabriela, Ing., Žilina, SK;

(111) 200506

(151) 07.10.2002
(180) 26.04.2011
(210) 1281-2001
(220) 26.04.2001
(442) 02.07.2002
(732) PRVÁ PENZIJNÁ správcovská spoločnosť, akciová spoločnosť, Grösslingova 45, 811 09 Bratislava, SK;
(740) Zahatňanská Gabriela, Ing., Žilina, SK;

(111) 200507

(151) 07.10.2002
(180) 26.04.2011
(210) 1282-2001
(220) 26.04.2001
(442) 02.07.2002
(732) PRVÁ PENZIJNÁ správcovská spoločnosť, akciová spoločnosť, Grösslingova 45, 811 09 Bratislava, SK;
(740) Zahatňanská Gabriela, Ing., Žilina, SK;

(111) 200508

(151) 07.10.2002
(180) 26.04.2011
(210) 1283-2001
(220) 26.04.2001
(442) 02.07.2002
(732) PRVÁ PENZIJNÁ správcovská spoločnosť, akciová spoločnosť, Grösslingova 45, 811 09 Bratislava, SK;
(740) Zahatňanská Gabriela, Ing., Žilina, SK;

(111) 200509

(151) 07.10.2002
(180) 26.04.2011
(210) 1284-2001
(220) 26.04.2001
(442) 02.07.2002
(732) PRVÁ PENZIJNÁ správcovská spoločnosť, akciová spoločnosť, Grösslingova 45, 811 09 Bratislava, SK;
(740) Zahatňanská Gabriela, Ing., Žilina, SK;

(111) 200510

(151) 07.10.2002
(180) 26.04.2011
(210) 1285-2001
(220) 26.04.2001

(442) 02.07.2002
(732) PRVÁ PENZIJNÁ správcovská spoločnosť,
akciová spoločnosť, Grösslingova 45, 811 09
Bratislava, SK;
(740) Zahatňanská Gabriela, Ing., Žilina, SK;

(111) 200511

(151) 07.10.2002
(180) 26.04.2011
(210) 1286-2001
(220) 26.04.2001
(442) 02.07.2002
(732) PRVÁ PENZIJNÁ správcovská spoločnosť,
akciová spoločnosť, Grösslingova 45, 811 09
Bratislava, SK;
(740) Zahatňanská Gabriela, Ing., Žilina, SK;

(111) 200512

(151) 07.10.2002
(180) 26.04.2011
(210) 1288-2001
(220) 26.04.2001
(442) 02.07.2002
(732) Pavlech Samuel, Vadovce 289, 916 13 Vadovce,
SK;

(111) 200513

(151) 07.10.2002
(180) 26.04.2011
(210) 1300-2001
(220) 26.04.2001
(442) 02.07.2002
(732) MONET +, a. s., Zámecká 365, 763 14 Zlín -
- Štípa, CZ;
(740) Beleščák Ladislav, Ing., Piešťany, SK;

(111) 200514

(151) 07.10.2002
(180) 26.04.2011
(210) 1301-2001
(220) 26.04.2001
(442) 02.07.2002
(732) MONET +, a. s., Zámecká 365, 763 14 Zlín -
- Štípa, CZ;
(740) Beleščák Ladislav, Ing., Piešťany, SK;

(111) 200515

(151) 07.10.2002
(180) 26.04.2011
(210) 1302-2001
(220) 26.04.2001
(442) 02.07.2002
(732) MONET +, a. s., Zámecká 365, 763 14 Zlín -
- Štípa, CZ;
(740) Beleščák Ladislav, Ing., Piešťany, SK;

(111) 200516

(151) 07.10.2002
(180) 27.04.2011
(210) 1315-2001
(220) 27.04.2001

(442) 02.07.2002
(732) Gant AB, Engelbrektskatan 7, SE-114 32 Stock-
holm, SE;
(740) Bušová Eva, JUDr., Bratislava, SK;

(111) 200517

(151) 07.10.2002
(180) 13.05.2011
(210) 1451-2001
(220) 13.05.2001
(442) 02.07.2002
(732) Stallone Rockwel Group /SRG/, s. r. o., M. R.
Štefánika 29, 010 01 Žilina, SK;
(740) Zahatňanská Gabriela, Ing., Žilina, SK;

(111) 200518

(151) 07.10.2002
(180) 13.05.2011
(210) 1452-2001
(220) 13.05.2001
(442) 02.07.2002
(732) Stallone Rockwel Group /SRG/, s. r. o., M. R.
Štefánika 29, 010 01 Žilina, SK;
(740) Zahatňanská Gabriela, Ing., Žilina, SK;

(111) 200519

(151) 07.10.2002
(180) 14.05.2011
(210) 1453-2001
(220) 14.05.2001
(442) 02.07.2002
(732) Guinness UDV North America, Inc., 6 Landmark
Square, Stamford, Connecticut 06901, US;
(740) Fajnorová Mária, Ing., Bratislava, SK;

(111) 200520

(151) 07.10.2002
(180) 14.05.2011
(210) 1457-2001
(220) 14.05.2001
(442) 02.07.2002
(732) Polyáková Anna, TRAMPTÁRIA, Bartókova 20,
949 01 Nitra I, SK;
(740) Bachratá Magdaléna, Mgr., Bratislava, SK;

(111) 200521

(151) 07.10.2002
(180) 14.05.2011
(210) 1458-2001
(220) 14.05.2001
(442) 02.07.2002
(732) Schweppes International Ltd., London, GB;
(740) Bušová Eva, JUDr., Bratislava, SK;

(111) 200522

(151) 07.10.2002
(180) 14.05.2011
(210) 1459-2001
(220) 14.05.2001
(442) 02.07.2002
(732) Blšák Jozef, TORTEX Slovakia, Hamuljaková
1421/47, 026 01 Dolný Kubín, SK;

(111) 200523

(151) 07.10.2002
(180) 14.05.2011
(210) 1460-2001
(220) 14.05.2001
(442) 02.07.2002
(732) VYDAVATELSTVO ČASOPISOV A NOVÍN,
spol. s r. o., Jelenia 18, 812 78 Bratislava, SK;
(740) Ondruš Ján, JUDr., Bratislava, SK;

(111) 200524

(151) 07.10.2002
(180) 14.05.2011
(210) 1461-2001
(220) 14.05.2001
(442) 02.07.2002
(732) VYDAVATELSTVO ČASOPISOV A NOVÍN,
spol. s r. o., Jelenia 18, 812 78 Bratislava, SK;
(740) Ondruš Ján, JUDr., Bratislava, SK;

(111) 200525

(151) 07.10.2002
(180) 14.05.2011
(210) 1462-2001
(220) 14.05.2001
(442) 02.07.2002
(732) VYDAVATELSTVO ČASOPISOV A NOVÍN,
spol. s r. o., Jelenia 18, 812 78 Bratislava, SK;
(740) Ondruš Ján, JUDr., Bratislava, SK;

(111) 200526

(151) 07.10.2002
(180) 14.05.2011
(210) 1463-2001
(220) 14.05.2001
(442) 02.07.2002
(732) VYDAVATELSTVO ČASOPISOV A NOVÍN,
spol. s r. o., Jelenia 18, 812 78 Bratislava, SK;
(740) Ondruš Ján, JUDr., Bratislava, SK;

(111) 200527

(151) 07.10.2002
(180) 14.05.2011
(210) 1464-2001
(220) 14.05.2001
(442) 02.07.2002
(732) MEDIPROGRESS Humenné, s. r. o., Mierová
1973, 066 01 Humenné, SK;

(111) 200528

(151) 07.10.2002
(180) 15.05.2011
(210) 1466-2001
(220) 15.05.2001
(442) 02.07.2002
(732) Allergan, Inc., a Delaware corporation, 2525 Du-
pont Drive, Irvine, California 92612, US;
(740) Bušová Eva, JUDr., Bratislava, SK;

(111) 200529

(151) 07.10.2002
(180) 15.05.2011
(210) 1467-2001
(220) 15.05.2001
(442) 02.07.2002
(732) Allergan, Inc., a Delaware corporation, 2525 Du-
pont Drive, Irvine, California 92612, US;
(740) Bušová Eva, JUDr., Bratislava, SK;

(111) 200530

(151) 07.10.2002
(180) 15.05.2011
(210) 1468-2001
(220) 15.05.2001
(442) 02.07.2002
(732) American Home Products Corporation, Five Gi-
ralda Farms, Madison, New Jersey 07940, US;
(740) Fajnorová Mária, Ing., Bratislava, SK;

(111) 200531

(151) 07.10.2002
(180) 15.05.2011
(210) 1469-2001
(220) 15.05.2001
(442) 02.07.2002
(732) American Home Products Corporation, Five Gi-
ralda Farms, Madison, New Jersey 07940, US;
(740) Fajnorová Mária, Ing., Bratislava, SK;

(111) 200532

(151) 07.10.2002
(180) 15.05.2011
(210) 1470-2001
(220) 15.05.2001
(442) 02.07.2002
(732) American Home Products Corporation, Five Gi-
ralda Farms, Madison, New Jersey 07940, US;
(740) Fajnorová Mária, Ing., Bratislava, SK;

(111) 200533

(151) 07.10.2002
(180) 15.05.2011
(210) 1471-2001
(220) 15.05.2001
(442) 02.07.2002
(732) BioMarin/Genzyme LLC, One Kendall Square,
Cambridge, Massachusetts 02139-1562, US;
(740) Čechvalová Dagmar, Bratislava, SK;

(111) 200534

(151) 07.10.2002
(180) 15.05.2011
(210) 1472-2001
(220) 15.05.2001
(442) 02.07.2002
(732) GENZYME CORPORATION, One Kendall
Square, Cambridge, Massachusetts 02139-1562,
US;
(740) Čechvalová Dagmar, Bratislava, SK;

(111) 200535

(151) 07.10.2002
(180) 15.05.2011
(210) 1473-2001
(220) 15.05.2001
(442) 02.07.2002
(732) GENZYME CORPORATION, One Kendall Square, Cambridge, Massachusetts 02139-1562, US;
(740) Čechvalová Dagmar, Bratislava, SK;

(111) 200536

(151) 07.10.2002
(180) 16.05.2011
(210) 1483-2001
(220) 16.05.2001
(442) 02.07.2002
(732) THYMOS, s. r. o., Popradská 518, 059 52 Veľká Lomnica, SK;

(111) 200537

(151) 07.10.2002
(180) 16.05.2011
(210) 1486-2001
(220) 16.05.2001
(442) 02.07.2002
(732) Gilead Sciences, Inc., 333 Lakeside Drive, Foster City, California 94404, US;
(740) Čechvalová Dagmar, Bratislava, SK;

(111) 200538

(151) 07.10.2002
(180) 16.05.2011
(210) 1487-2001
(220) 16.05.2001
(442) 02.07.2002
(732) Porebová Janette, Južná trieda 13, 040 01 Košice, SK;
(740) Čechvalová Dagmar, Bratislava, SK;

(111) 200539

(151) 07.10.2002
(180) 16.05.2011
(210) 1498-2001
(220) 16.05.2001
(442) 02.07.2002
(732) MOBIL OIL CORPORATION, 3225 Gallows Road, FAIRFAX, VA 22037-001, US;
(740) ROTT, RŮŽIČKA & GUTTMANN, v. o. s., Bratislava, SK;

(111) 200540

(151) 07.10.2002
(180) 16.05.2011
(210) 1499-2001
(220) 16.05.2001
(442) 02.07.2002
(732) MOBIL OIL CORPORATION, 3225 Gallows Road, FAIRFAX, VA 22037-001, US;
(740) ROTT, RŮŽIČKA & GUTTMANN, v. o. s., Bratislava, SK;

(111) 200541

(151) 07.10.2002
(180) 24.05.2011
(210) 1561-2001
(220) 24.05.2001
(442) 02.07.2002
(732) Webster, spol. s r. o., Bajkalská 18/a, 821 08 Bratislava, SK;

(111) 200542

(151) 07.10.2002
(180) 25.05.2011
(210) 1592-2001
(220) 25.05.2001
(442) 02.07.2002
(732) Albany International Corp., a Delaware corporation, 1373 Broadway, Albany, New York 12204, US;
(740) Čechvalová Dagmar, Bratislava, SK;

(111) 200543

(151) 07.10.2002
(180) 28.05.2011
(210) 1598-2001
(220) 28.05.2001
(442) 02.07.2002
(732) CHIRANA Medical, a. s., Nám. SNP 14, 814 91 Bratislava, SK;

(111) 200544

(151) 07.10.2002
(180) 28.05.2011
(210) 1599-2001
(220) 28.05.2001
(442) 02.07.2002
(732) CHIRANA Medical, a. s., Nám. SNP 14, 814 91 Bratislava, SK;

(111) 200545

(151) 07.10.2002
(180) 01.06.2011
(210) 1692-2001
(220) 01.06.2001
(442) 02.07.2002
(732) PARKETT PLUS, spol. s r. o., Kopčianska 89, 851 05 Bratislava, SK;
(740) Hojčuš Peter, Ing., Bratislava, SK;

(111) 200546

(151) 07.10.2002
(180) 01.06.2011
(210) 1703-2001
(220) 01.06.2001
(442) 02.07.2002
(732) Sara Lee/DE N. V., Vleutensevaart 100, 3532 AD Utrecht, NL;
(740) Čechvalová Dagmar, Bratislava, SK;

(111) 200547

(151) 07.10.2002
(180) 01.06.2011
(210) 1704-2001
(220) 01.06.2001

(442) 02.07.2002
(732) Sara Lee/DE N. V., Vleutensevaart 100, 3532
AD Utrecht, NL;
(740) Čechvalová Dagmar, Bratislava, SK;

(111) 200548

(151) 07.10.2002
(180) 01.06.2011
(210) 1705-2001
(220) 01.06.2001
(442) 02.07.2002
(732) Sara Lee/DE N. V., Vleutensevaart 100, 3532
AD Utrecht, NL;
(740) Čechvalová Dagmar, Bratislava, SK;

(111) 200549

(151) 07.10.2002
(180) 01.06.2011
(210) 1706-2001
(220) 01.06.2001
(442) 02.07.2002
(732) Sara Lee/DE N. V., Vleutensevaart 100, 3532
AD Utrecht, NL;
(740) Čechvalová Dagmar, Bratislava, SK;

(111) 200550

(151) 07.10.2002
(180) 01.06.2011
(210) 1707-2001
(220) 01.06.2001
(442) 02.07.2002
(732) Sara Lee/DE N. V., Vleutensevaart 100, 3532
AD Utrecht, NL;
(740) Čechvalová Dagmar, Bratislava, SK;

(111) 200551

(151) 07.10.2002
(180) 01.06.2011
(210) 1708-2001
(220) 01.06.2001
(442) 02.07.2002
(732) Sara Lee/DE N. V., Vleutensevaart 100, 3532
AD Utrecht, NL;
(740) Čechvalová Dagmar, Bratislava, SK;

(111) 200552

(151) 07.10.2002
(180) 01.06.2011
(210) 1714-2001
(220) 01.06.2001
(442) 02.07.2002
(732) MERIDIAN, s. r. o., Južná trieda 93, 040 01 Ko-
šice 4, SK;

(111) 200553

(151) 07.10.2002
(180) 01.06.2011
(210) 1717-2001
(220) 01.06.2001

(442) 02.07.2002
(732) NATIONAL GEOGRAPHIC SOCIETY, 1145
17th Street, N. W., Washington, D. C. 20036,
US;
(740) PATENTSERVIS BRATISLAVA, a. s., Brati-
slava, SK;

(111) 200554

(151) 07.10.2002
(180) 05.06.2011
(210) 1733-2001
(220) 05.06.2001
(442) 02.07.2002
(732) The Procter & Gamble Company, spoločnosť
zriadená podľa zákonov štátu Ohio, One Procter
& Gamble Plaza, Cincinnati, Ohio, US;
(740) Bušová Eva, JUDr., Bratislava, SK;

(111) 200555

(151) 07.10.2002
(180) 05.06.2011
(210) 1735-2001
(220) 05.06.2001
(442) 02.07.2002
(732) The Hartz Mountain Corporation, 400 Plaza Dri-
ve, Secaucus, New Jersey 07094, US;
(740) Bušová Eva, JUDr., Bratislava, SK;

(111) 200556

(151) 07.10.2002
(180) 05.06.2011
(210) 1737-2001
(220) 05.06.2001
(442) 02.07.2002
(732) GENERAL MOTORS CORPORATION, spo-
ločnosť zriadená a existujúca podľa práva štátu
Delaware, 300 Renaissance Center, Detroit, Mi-
chigan 48265-3000, US;
(740) Juran Svetozár, JUDr., Bratislava, SK;

(111) 200557

(151) 07.10.2002
(180) 06.06.2011
(210) 1741-2001
(220) 06.06.2001
(442) 02.07.2002
(732) Literárne informačné centrum, Nám. SNP 12,
812 24 Bratislava, SK;

(111) 200558

(151) 07.10.2002
(180) 06.06.2011
(210) 1742-2001
(220) 06.06.2001
(442) 02.07.2002
(732) RESTAURANT SYSTEM & MANAGEMENT,
s. r. o., Drevená 8, 811 06 Bratislava, SK;
(740) Csekes Erika, JUDr., Bratislava, SK;

(111) 200559

(151) 07.10.2002
(180) 06.06.2011
(210) 1745-2001
(220) 06.06.2001
(442) 02.07.2002
(732) RESTAURANT SYSTEM & MANAGEMENT,
s. r. o., Drevená 8, 811 06 Bratislava, SK;
(740) Csekes Erika, JUDr., Bratislava, SK;

(111) 200560

(151) 07.10.2002
(180) 06.06.2011
(210) 1747-2001
(220) 06.06.2001
(442) 02.07.2002
(732) MAPEI SK, s. r. o., Prievozská 38, 821 05 Bratislava, SK;

(111) 200561

(151) 07.10.2002
(180) 11.06.2011
(210) 1801-2001
(220) 11.06.2001
(442) 02.07.2002
(732) B+ Business Centre, s. r. o., Bajkalská 25, 827 18 Bratislava, SK;

(111) 200562

(151) 07.10.2002
(180) 11.06.2011
(210) 1802-2001
(220) 11.06.2001
(442) 02.07.2002
(732) RABIT ENGINEERING, s. r. o., Pri starej prachárni 14, 831 04 Bratislava, SK;

(111) 200563

(151) 07.10.2002
(180) 11.06.2011
(210) 1803-2001
(220) 11.06.2001
(442) 02.07.2002
(732) Maratónsky klub, Pri Jazdiarni 1, 043 04 Košice, SK;

(111) 200564

(151) 07.10.2002
(180) 11.06.2011
(210) 1804-2001
(220) 11.06.2001
(442) 02.07.2002
(732) Maratónsky klub, Pri Jazdiarni 1, 043 04 Košice, SK;

(111) 200565

(151) 07.10.2002
(180) 11.06.2011
(210) 1805-2001
(220) 11.06.2001

(442) 02.07.2002

(732) Maratónsky klub, Pri Jazdiarni 1, 043 04 Košice, SK;

(111) 200566

(151) 07.10.2002
(180) 11.06.2011
(210) 1806-2001
(220) 11.06.2001
(442) 02.07.2002
(732) Lachká Vlasta, MUDr., Miletičova 46, 821 08 Bratislava, SK;

(111) 200567

(151) 07.10.2002
(180) 11.06.2011
(210) 1809-2001
(220) 11.06.2001
(442) 02.07.2002
(732) XIN DELI, s. r. o., Stará Vajnorská 17, 831 04 Bratislava, SK;

(111) 200568

(151) 07.10.2002
(180) 12.06.2011
(210) 1811-2001
(220) 12.06.2001
(442) 02.07.2002
(732) FOODMAX, s. r. o., Riečna 2383/13, 915 01 Nové Mesto nad Váhom, SK;
(740) Mrenica Jaroslav, Ing., Púchov, SK;

(111) 200569

(151) 07.10.2002
(180) 12.06.2011
(210) 1818-2001
(220) 12.06.2001
(442) 02.07.2002
(732) Safety-Kleen UK Limited, Safety-Kleen House, 390 London Road, Isleworth, Middlesex TW7 5AN, GB;
(740) ROTT, RŮŽIČKA & GUTTMANN, v. o. s., Bratislava, SK;

(111) 200570

(151) 07.10.2002
(180) 13.06.2011
(210) 1820-2001
(220) 13.06.2001
(442) 02.07.2002
(732) Turina Ján, Ing., Husova 165/II, 290 01 Poděbrady, CZ;
(740) Dudová Tatiana, Trenčín, SK;

(111) 200571

(151) 07.10.2002
(180) 13.06.2011
(210) 1823-2001
(220) 13.06.2001
(442) 02.07.2002
(732) GÁŽI PETER, PETER GÁŽI A SYN - PEGAS, Hlavná 57, 900 89 Častá, SK;

(111) 200572

(151) 07.10.2002
(180) 13.06.2011
(210) 1825-2001
(220) 13.06.2001
(442) 02.07.2002
(732) SANKYO COMPANY LIMITED, 5-1, Nihonbashi Honcho 3-chome, Chuo-ku, Tokyo, JP;
(740) Fajnorová Mária, Ing., Bratislava, SK;

(111) 200573

(151) 07.10.2002
(180) 13.06.2011
(210) 1826-2001
(220) 13.06.2001
(442) 02.07.2002
(732) COLGATE-PALMOLIVE COMPANY, a Delaware corporation, 300 Park Avenue, New York, NY 10022, US;
(740) Čechvalová Dagmar, Bratislava, SK;

(111) 200574

(151) 07.10.2002
(180) 13.06.2011
(210) 1828-2001
(220) 13.06.2001
(442) 02.07.2002
(732) Slovenský ochranný zväz autorský pre práva k hudobným dielam, Rastislavova 3, 821 08 Bratislava, SK;

(111) 200575

(151) 08.10.2002
(180) 08.09.2007
(210) 2541-97
(220) 08.09.1997
(442) 02.07.2002
(732) Robert Bosch GmbH, D-70049 Stuttgart, DE;
(740) Žovicová Viera, Mgr., Bratislava, SK;

(111) 200576

(151) 08.10.2002
(180) 13.10.2007
(210) 3004-97
(220) 13.10.1997
(442) 02.07.2002
(732) ESPRIT INTERNATIONAL, California Partnership, 584 Broadway, New York, New York, US;
(740) Žovicová Viera, Mgr., Bratislava, SK;

(111) 200577

(151) 08.10.2002
(180) 09.09.2009
(210) 2334-99
(220) 09.09.1999
(442) 02.07.2002
(732) Philip Morris Products S. A., Quai Jeanrenaud 3, Neuchâtel, CH;
(740) Bušová Eva, JUDr., Bratislava, SK;

(111) 200578

(151) 08.10.2002
(180) 29.09.2010
(210) 2896-2000
(220) 29.09.2000
(442) 02.07.2002
(732) METROPOLITAN LIFE INSURANCE COMPANY, One Madison Avenue, New York, New York 10010, US;
(740) PATENTSERVIS BRATISLAVA, a. s., Bratislava, SK;

(111) 200579

(151) 08.10.2002
(180) 29.09.2010
(210) 2897-2000
(220) 29.09.2000
(442) 02.07.2002
(732) METROPOLITAN LIFE INSURANCE COMPANY, One Madison Avenue, New York, New York 10010, US;
(740) PATENTSERVIS BRATISLAVA, a. s., Bratislava, SK;

(111) 200580

(151) 08.10.2002
(180) 29.09.2010
(210) 2898-2000
(220) 29.09.2000
(442) 02.07.2002
(732) METROPOLITAN LIFE INSURANCE COMPANY, One Madison Avenue, New York, New York 10010, US;
(740) PATENTSERVIS BRATISLAVA, a. s., Bratislava, SK;

(111) 200581

(151) 08.10.2002
(180) 29.09.2010
(210) 2899-2000
(220) 29.09.2000
(442) 02.07.2002
(732) METROPOLITAN LIFE INSURANCE COMPANY, One Madison Avenue, New York, New York 10010, US;
(740) PATENTSERVIS BRATISLAVA, a. s., Bratislava, SK;

(111) 200582

(151) 08.10.2002
(180) 29.09.2010
(210) 2900-2000
(220) 29.09.2000
(442) 02.07.2002
(732) METROPOLITAN LIFE INSURANCE COMPANY, One Madison Avenue, New York, New York 10010, US;
(740) PATENTSERVIS BRATISLAVA, a. s., Bratislava, SK;

(111) 200583

(151) 08.10.2002
(180) 13.10.2010
(210) 3064-2000
(220) 13.10.2000
(442) 02.07.2002
(732) Comercio Mas, S. A. de C. V., Mier y Pesado 210, D.F. 03100 Col. Del Valle, MX;
(740) PATENTSERVIS BRATISLAVA, a. s., Bratislava, SK;

(111) 200584

(151) 08.10.2002
(180) 13.10.2010
(210) 3065-2000
(220) 13.10.2000
(442) 02.07.2002
(732) Comercio Mas, S. A. de C. V., Mier y Pesado 210, D.F. 03100 Col. Del Valle, MX;
(740) PATENTSERVIS BRATISLAVA, a. s., Bratislava, SK;

(111) 200585

(151) 08.10.2002
(180) 16.10.2010
(210) 3081-2000
(220) 16.10.2000
(442) 02.07.2002
(732) ZAPO, spol. s r. o., Pri strelnici 22, 821 04 Bratislava, SK;

(111) 200586

(151) 08.10.2002
(180) 23.10.2010
(210) 3157-2000
(220) 23.10.2000
(442) 02.07.2002
(732) BEAUTY FACE, s. r. o., Komárovská 64, 821 06 Bratislava 2, SK;
(740) Knopp Juraj, Ing., CSc., Bratislava, SK;

(111) 200587

(151) 08.10.2002
(180) 23.10.2010
(210) 3158-2000
(220) 23.10.2000
(442) 02.07.2002
(732) BEAUTY FACE, s. r. o., Komárovská 64, 821 06 Bratislava 2, SK;
(740) Knopp Juraj, Ing., CSc., Bratislava, SK;

(111) 200588

(151) 08.10.2002
(180) 23.10.2010
(210) 3159-2000
(220) 23.10.2000
(442) 02.07.2002
(732) BEAUTY FACE, s. r. o., Komárovská 64, 821 06 Bratislava 2, SK;
(740) Knopp Juraj, Ing., CSc., Bratislava, SK;

(111) 200589

(151) 08.10.2002
(180) 30.10.2010
(210) 3229-2000
(220) 30.10.2000
(442) 02.07.2002
(732) Mc Carter Slovakia a. s., Miletičova 1, 821 08 Bratislava, SK;
(740) Hojčuš Peter, Ing., Bratislava, SK;

(111) 200590

(151) 08.10.2002
(180) 30.10.2010
(210) 3237-2000
(220) 30.10.2000
(442) 02.07.2002
(732) LUNACO Bardejov, s. r. o., Štefánikova 3163, 085 01 Bardejov, SK;
(740) Litváková Edita, Ing., Bratislava, SK;

(111) 200591

(151) 08.10.2002
(180) 03.11.2010
(210) 3269-2000
(220) 03.11.2000
(442) 02.07.2002
(732) Slovenské telekomunikácie, a. s., Námestie slobody 6, 817 62 Bratislava, SK;

(111) 200592

(151) 08.10.2002
(180) 15.11.2010
(210) 3403-2000
(220) 15.11.2000
(310) 76/124.177
(320) 07.09.2000
(330) US
(442) 02.07.2002
(732) Semiconductor Components Industries, L. L. C., 5005 E. McDowell Road, 85008 Phoenix, Arizona, US;
(740) Fajnorová Mária, Ing., Bratislava, SK;

(111) 200593

(151) 08.10.2002
(180) 24.11.2010
(210) 3518-2000
(220) 24.11.2000
(442) 02.07.2002
(732) PORTUGÁLIA SHOES, Sp. Z. O. O., Ul. Juliana-sha 45, 05-500 Piaseczno Voivodia de Mazovia, PL;
(740) PATENTSERVIS BRATISLAVA, a. s., Bratislava, SK;

(111) 200594

(151) 08.10.2002
(180) 15.05.2011
(210) 1481-2001
(220) 15.05.2001

(442) 02.07.2002
(732) SLOVAKOFARMA, a. s., Nitrianska 100,
920 27 Hlohovec, SK;
(740) ROTT, RŮŽIČKA & GUTTMANN, v. o. s.,
Bratislava, SK;

(111) 200595

(151) 08.10.2002
(180) 16.05.2011
(210) 1482-2001
(220) 16.05.2001
(442) 02.07.2002
(732) SANEX, spoločnosť s ručením obmedzeným,
Tepličská č. 7, 052 01 Spišská Nová Ves, SK;

(111) 200596

(151) 08.10.2002
(180) 16.05.2011
(210) 1491-2001
(220) 16.05.2001
(442) 02.07.2002
(732) SLOVAK INTERNATIONAL TABAK, a. s.,
Mlynské Nivy č. 54, 824 53 Bratislava, SK;

(111) 200597

(151) 08.10.2002
(180) 17.05.2011
(210) 1503-2001
(220) 17.05.2001
(442) 02.07.2002
(732) Svíba Ján, S. A. F. A., M. R. Štefánika 58,
920 01 Hlohovec, SK;
(740) Beleščák Ladislav, Ing., Piešťany, SK;

(111) 200598

(151) 08.10.2002
(180) 23.05.2011
(210) 1552-2001
(220) 23.05.2001
(442) 02.07.2002
(732) Tele2 AB, S-164 94 KISTA, SE;
(740) ROTT, RŮŽIČKA & GUTTMANN, v. o. s.,
Bratislava, SK;

(111) 200599

(151) 08.10.2002
(180) 24.05.2011
(210) 1574-2001
(220) 24.05.2001
(442) 02.07.2002
(732) NESPA, s. r. o., Malinová 193, 972 13 Malinová,
SK;
(740) Dudová Tatiana, Trenčín, SK;

(111) 200600

(151) 08.10.2002
(180) 24.05.2011
(210) 1575-2001
(220) 24.05.2001
(442) 02.07.2002
(732) Hornák Dušan, Ing., Šikuru 3, 036 08 Martin 8,
SK;

(111) 200601

(151) 08.10.2002
(180) 24.05.2011
(210) 1576-2001
(220) 24.05.2001
(442) 02.07.2002
(732) Hornák Dušan, Ing., Šikuru 3, 036 08 Martin 8,
SK;

(111) 200602

(151) 08.10.2002
(180) 25.05.2011
(210) 1580-2001
(220) 25.05.2001
(442) 02.07.2002
(732) Allergan, Inc., a Delaware corporation, 2525 Du-
pont Drive, Irvine, California 92612, US;
(740) Bušová Eva, JUDr., Bratislava, SK;

(111) 200603

(151) 08.10.2002
(180) 25.05.2011
(210) 1581-2001
(220) 25.05.2001
(442) 02.07.2002
(732) Allergan, Inc., a Delaware corporation, 2525 Du-
pont Drive, Irvine, California 92612, US;
(740) Bušová Eva, JUDr., Bratislava, SK;

(111) 200604

(151) 08.10.2002
(180) 25.05.2011
(210) 1583-2001
(220) 25.05.2001
(442) 02.07.2002
(732) MITSUBISHI SHOJI KAISHA, LIMITED, 6-3,
Marunouchi 2-chome, Chiyoda-ku, 100-8086
Tokyo, JP;
(740) Bušová Eva, JUDr., Bratislava, SK;

(111) 200605

(151) 08.10.2002
(180) 24.05.2011
(210) 1594-2001
(220) 24.05.2001
(442) 02.07.2002
(732) TECHSERVIS MH, s. r. o., Hanzlíčkova 4,
900 21 Svätý Jur, SK;

(111) 200606

(151) 08.10.2002
(180) 30.05.2011
(210) 1654-2001
(220) 30.05.2001
(442) 02.07.2002
(732) WISSA, spol. s r. o., U Rakovky 1207, 148 00
Praha 4 - Kunratice, CZ;
(740) Mešková Viera, Ing., Bratislava, SK;

(111) 200607

(151) 08.10.2002
(180) 31.05.2011
(210) 1668-2001
(220) 31.05.2001
(442) 02.07.2002
(732) Tatrapol, a. s., Boženy Němcovej 30, 040 01 Košice, SK;
(740) Cicholes Štefan, Ing., Košice, SK;

(111) 200608

(151) 08.10.2002
(180) 01.06.2011
(210) 1699-2001
(220) 01.06.2001
(442) 02.07.2002
(732) U-MAN Slovakia, s. r. o., Na križovatkách 29, 821 04 Bratislava, SK;
(740) Holoubková Mária, Ing., Bratislava, SK;

(111) 200609

(151) 08.10.2002
(180) 08.06.2011
(210) 1770-2001
(220) 08.06.2001
(442) 02.07.2002
(732) PODRAVKA Prehrambena industrija d. d., Ante Starčevića 32, HR-48000 Koprivnica, HR;
(740) Bachratá Magdaléna, Mgr., Bratislava, SK;

(111) 200610

(151) 08.10.2002
(180) 08.06.2011
(210) 1771-2001
(220) 08.06.2001
(442) 02.07.2002
(732) PODRAVKA Prehrambena industrija d. d., Ante Starčevića 32, HR-48000 Koprivnica, HR;
(740) Bachratá Magdaléna, Mgr., Bratislava, SK;

(111) 200611

(151) 08.10.2002
(180) 08.06.2011
(210) 1772-2001
(220) 08.06.2001
(442) 02.07.2002
(732) PODRAVKA Prehrambena industrija d. d., Ante Starčevića 32, HR-48000 Koprivnica, HR;
(740) Bachratá Magdaléna, Mgr., Bratislava, SK;

(111) 200612

(151) 08.10.2002
(180) 08.06.2011
(210) 1773-2001
(220) 08.06.2001
(442) 02.07.2002
(732) PODRAVKA Prehrambena industrija d. d., Ante Starčevića 32, HR-48000 Koprivnica, HR;
(740) Bachratá Magdaléna, Mgr., Bratislava, SK;

(111) 200613

(151) 08.10.2002
(180) 08.06.2011
(210) 1774-2001
(220) 08.06.2001
(442) 02.07.2002
(732) PODRAVKA Prehrambena industrija d. d., Ante Starčevića 32, HR-48000 Koprivnica, HR;
(740) Bachratá Magdaléna, Mgr., Bratislava, SK;

(111) 200614

(151) 08.10.2002
(180) 08.06.2011
(210) 1775-2001
(220) 08.06.2001
(442) 02.07.2002
(732) PODRAVKA Prehrambena industrija d. d., Ante Starčevića 32, HR-48000 Koprivnica, HR;
(740) Bachratá Magdaléna, Mgr., Bratislava, SK;

(111) 200615

(151) 08.10.2002
(180) 08.06.2011
(210) 1776-2001
(220) 08.06.2001
(442) 02.07.2002
(732) PODRAVKA Prehrambena industrija d. d., Ante Starčevića 32, HR-48000 Koprivnica, HR;
(740) Bachratá Magdaléna, Mgr., Bratislava, SK;

(111) 200616

(151) 08.10.2002
(180) 08.06.2011
(210) 1777-2001
(220) 08.06.2001
(442) 02.07.2002
(732) PODRAVKA Prehrambena industrija d. d., Ante Starčevića 32, HR-48000 Koprivnica, HR;
(740) Bachratá Magdaléna, Mgr., Bratislava, SK;

(111) 200617

(151) 08.10.2002
(180) 08.06.2011
(210) 1778-2001
(220) 08.06.2001
(442) 02.07.2002
(732) PODRAVKA Prehrambena industrija d. d., Ante Starčevića 32, HR-48000 Koprivnica, HR;
(740) Bachratá Magdaléna, Mgr., Bratislava, SK;

(111) 200618

(151) 08.10.2002
(180) 08.06.2011
(210) 1779-2001
(220) 08.06.2001
(442) 02.07.2002
(732) PODRAVKA Prehrambena industrija d. d., Ante Starčevića 32, HR-48000 Koprivnica, HR;
(740) Bachratá Magdaléna, Mgr., Bratislava, SK;

(111) 200619

(151) 08.10.2002
(180) 08.06.2011
(210) 1780-2001
(220) 08.06.2001
(442) 02.07.2002
(732) PODRAVKA Prehrambena industrija d. d., Ante Starčevića 32, HR-48000 Koprivnica, HR;
(740) Bachratá Magdaléna, Mgr., Bratislava, SK;

(111) 200620

(151) 08.10.2002
(180) 08.06.2011
(210) 1781-2001
(220) 08.06.2001
(442) 02.07.2002
(732) PODRAVKA Prehrambena industrija d. d., Ante Starčevića 32, HR-48000 Koprivnica, HR;
(740) Bachratá Magdaléna, Mgr., Bratislava, SK;

(111) 200621

(151) 08.10.2002
(180) 08.06.2011
(210) 1782-2001
(220) 08.06.2001
(442) 02.07.2002
(732) PODRAVKA Prehrambena industrija d. d., Ante Starčevića 32, HR-48000 Koprivnica, HR;
(740) Bachratá Magdaléna, Mgr., Bratislava, SK;

(111) 200622

(151) 08.10.2002
(180) 08.06.2011
(210) 1783-2001
(220) 08.06.2001
(442) 02.07.2002
(732) PODRAVKA Prehrambena industrija d. d., Ante Starčevića 32, HR-48000 Koprivnica, HR;
(740) Bachratá Magdaléna, Mgr., Bratislava, SK;

(111) 200623

(151) 08.10.2002
(180) 08.06.2011
(210) 1784-2001
(220) 08.06.2001
(442) 02.07.2002
(732) PODRAVKA Prehrambena industrija d. d., Ante Starčevića 32, HR-48000 Koprivnica, HR;
(740) Bachratá Magdaléna, Mgr., Bratislava, SK;

(111) 200624

(151) 08.10.2002
(180) 08.06.2011
(210) 1785-2001
(220) 08.06.2001
(442) 02.07.2002
(732) PODRAVKA Prehrambena industrija d. d., Ante Starčevića 32, HR-48000 Koprivnica, HR;
(740) Bachratá Magdaléna, Mgr., Bratislava, SK;

(111) 200625

(151) 08.10.2002
(180) 08.06.2011
(210) 1786-2001
(220) 08.06.2001
(442) 02.07.2002
(732) PODRAVKA Prehrambena industrija d. d., Ante Starčevića 32, HR-48000 Koprivnica, HR;
(740) Bachratá Magdaléna, Mgr., Bratislava, SK;

(111) 200626

(151) 08.10.2002
(180) 08.06.2011
(210) 1787-2001
(220) 08.06.2001
(442) 02.07.2002
(732) KOS PHARMACEUTICALS, INC., 1001 Brickell Bay Drive, 25th Floor, 33131 Miami, Florida, US;
(740) Bachratá Magdaléna, Mgr., Bratislava, SK;

(111) 200627

(151) 08.10.2002
(180) 08.06.2011
(210) 1789-2001
(220) 08.06.2001
(442) 02.07.2002
(732) ANTIREZIN, s. r. o., Lípa, 763 11 Zlín, CZ;
(740) Beleščák Ladislav, Ing., Piešťany, SK;

(111) 200628

(151) 08.10.2002
(180) 08.06.2011
(210) 1790-2001
(220) 08.06.2001
(442) 02.07.2002
(732) ANTIREZIN, s. r. o., Lípa, 763 11 Zlín, CZ;
(740) Beleščák Ladislav, Ing., Piešťany, SK;

(111) 200629

(151) 08.10.2002
(180) 08.06.2011
(210) 1791-2001
(220) 08.06.2001
(442) 02.07.2002
(732) ANTIREZIN, s. r. o., Lípa, 763 11 Zlín, CZ;
(740) Beleščák Ladislav, Ing., Piešťany, SK;

(111) 200630

(151) 08.10.2002
(180) 08.06.2011
(210) 1794-2001
(220) 08.06.2001
(442) 02.07.2002
(732) Kabushiki Kaisha Makita (Makita Corporation), 11-8, 3-CHOME, SUMIYOSHI-CHO ANJO-SHI, ALCHI-KEN, JP;
(740) PATENTSERVIS BRATISLAVA, a. s., Bratislava, SK;

(111) 200631

(151) 08.10.2002
(180) 11.06.2011
(210) 1799-2001
(220) 11.06.2001
(442) 02.07.2002
(732) MIDITECH, s. r. o., Rožňavská 17, 831 04 Bratislava, SK;
(740) Šujanová Mária, Ing., Bratislava, SK;

(111) 200632

(151) 08.10.2002
(180) 11.06.2011
(210) 1800-2001
(220) 11.06.2001
(442) 02.07.2002
(732) ČULEN Alexander, PaedDr., Jedlíkova 4, 811 06 Bratislava, SK;
(740) Hojčuš Peter, Ing., Bratislava, SK;

(111) 200633

(151) 08.10.2002
(180) 18.06.2011
(210) 1887-2001
(220) 18.06.2001
(442) 02.07.2002
(732) SEGUM - trade, s. r. o., Ružová dolina 25, 821 09 Bratislava, SK;
(740) Kastler Anton, Bratislava, SK;

(111) 200634

(151) 08.10.2002
(180) 18.06.2011
(210) 1888-2001
(220) 18.06.2001
(442) 02.07.2002
(732) SERVODATA BRATISLAVA, s. r. o., Kláštor-ská 25, 821 05 Bratislava, SK;
(740) Hojčuš Peter, Ing., Bratislava, SK;

(111) 200635

(151) 08.10.2002
(180) 18.06.2011
(210) 1890-2001
(220) 18.06.2001
(442) 02.07.2002
(732) CERTUSSOFT, s. r. o., Nejedlého 17, 841 02 Bratislava, SK;

(111) 200636

(151) 08.10.2002
(180) 18.06.2011
(210) 1891-2001
(220) 18.06.2001
(442) 02.07.2002
(732) CERTUSSOFT, s. r. o., Nejedlého 17, 841 02 Bratislava, SK;

(111) 200637

(151) 08.10.2002
(180) 18.06.2011
(210) 1892-2001
(220) 18.06.2001

(442) 02.07.2002

(732) Bukovčák Jozef, Ing., SNP 25/78, 018 51 Nová Dubnica, SK;

(740) Litváková Edita, Ing., Bratislava, SK;

(111) 200638

(151) 08.10.2002
(180) 18.06.2011
(210) 1895-2001
(220) 18.06.2001
(442) 02.07.2002
(732) Hynix Semiconductor Inc., San 136-1, Ami-Ri, Bupal-Eub, Ichon, Kyoungki-Do, KR;
(740) PATENTSERVIS BRATISLAVA, a. s., Bratislava, SK;

(111) 200639

(151) 08.10.2002
(180) 19.06.2011
(210) 1896-2001
(220) 19.06.2001
(442) 02.07.2002
(732) RECKITT & COLMAN (OVERSEAS) Limited, Dansom Lane, Hull, HU8 7DS, GB;
(740) Žovicová Viera, Mgr., Bratislava, SK;

(111) 200640

(151) 08.10.2002
(180) 18.06.2011
(210) 1901-2001
(220) 18.06.2001
(442) 02.07.2002
(732) ZA ZDRAVÚ PATRÓNKU, Brnianska 25, 811 04 Bratislava, SK;

(111) 200641

(151) 08.10.2002
(180) 20.06.2011
(210) 1915-2001
(220) 20.06.2001
(442) 02.07.2002
(732) Patron General Nutrition, 4 Eva Rd., unit 400, Toronto, Etobicoke, Ontario, CA;
(740) Mešková Viera, Ing., Bratislava, SK;

(111) 200642

(151) 08.10.2002
(180) 21.06.2011
(210) 1917-2001
(220) 21.06.2001
(442) 02.07.2002
(732) Merck KGaA, Frankfurter Strasse 250, D-64293 Darmstadt, DE;
(740) Bušová Eva, JUDr., Bratislava, SK;

(111) 200643

(151) 08.10.2002
(180) 25.06.2011
(210) 1938-2001
(220) 25.06.2001

(442) 02.07.2002
(732) CELADON SLOVAKIA, s. r. o., Ružová dolina
21/A, 821 09 Bratislava, SK;

(111) 200644

(151) 08.10.2002
(180) 27.06.2011
(210) 1962-2001
(220) 27.06.2001
(310) 2257993
(320) 13.01.2001
(330) GB
(442) 02.07.2002
(732) SmithKline Beecham Biologicals S. A., Rue de
l'Institut 89, B - 1330 Rixensart, BE;
(740) Fajnorová Mária, Ing., Bratislava, SK;

(111) 200645

(151) 08.10.2002
(180) 27.06.2011
(210) 1965-2001
(220) 27.06.2001
(442) 02.07.2002
(732) ORLING, spol. s r. o., Na Bělisku 1352, 562 01
Ústí nad Orlicí, CZ;
(740) Filípek Ján, Ing., Bratislava, SK;

(111) 200646

(151) 08.10.2002
(180) 27.06.2011
(210) 1966-2001
(220) 27.06.2001
(442) 02.07.2002
(732) ORLING, spol. s r. o., Na Bělisku 1352, 562 01
Ústí nad Orlicí, CZ;
(740) Filípek Ján, Ing., Bratislava, SK;

(111) 200647

(151) 08.10.2002
(180) 27.06.2011
(210) 1971-2001
(220) 27.06.2001
(442) 02.07.2002
(732) ORLING, spol. s r. o., Na Bělisku 1352, 562 01
Ústí nad Orlicí, CZ;
(740) Filípek Ján, Ing., Bratislava, SK;

(111) 200648

(151) 08.10.2002
(180) 02.07.2011
(210) 2016-2001
(220) 02.07.2001
(442) 02.07.2002
(732) Pharmacia & Upjohn Company, 100 Route 206
North, Peapack, N. J. 07977, US;
(740) Fajnorová Mária, Ing., Bratislava, SK;

(111) 200649

(151) 08.10.2002
(180) 02.07.2011
(210) 2018-2001
(220) 02.07.2001
(442) 02.07.2002

(732) Pharmacia & Upjohn Company, 100 Route 206
North, Peapack, N. J. 07977, US;
(740) Fajnorová Mária, Ing., Bratislava, SK;

(111) 200650

(151) 08.10.2002
(180) 04.07.2011
(210) 2052-2001
(220) 04.07.2001
(442) 02.07.2002
(732) LUTON, spol. s r. o., Topoľová 4, 010 03 Žilina,
SK;

(111) 200651

(151) 08.10.2002
(180) 04.07.2011
(210) 2055-2001
(220) 04.07.2001
(442) 02.07.2002
(732) R & A BAILEY & CO, Nangor House, Western
Estate, Dublin 12, IE;
(740) Fajnorová Mária, Ing., Bratislava, SK;

(111) 200652

(151) 08.10.2002
(180) 05.07.2011
(210) 2056-2001
(220) 05.07.2001
(442) 02.07.2002
(732) Zrubák Róbert, Ing., Javornícka 11, 974 11 Ban-
ská Bystrica, SK;

(111) 200653

(151) 08.10.2002
(180) 06.07.2011
(210) 2057-2001
(220) 06.07.2001
(442) 02.07.2002
(732) MITSUBISHI SHOJI KAISHA, Limited, 6 - Ma-
runouchi 2 - Chome, Chiyoda-ku, Tokyo 100-86,
JP;
(740) Bušová Eva, JUDr., Bratislava, SK;

(111) 200654

(151) 08.10.2002
(180) 06.07.2011
(210) 2058-2001
(220) 06.07.2001
(442) 02.07.2002
(732) MITSUBISHI SHOJI KAISHA, Limited, 6 - Ma-
runouchi 2 - Chome, Chiyoda-ku, Tokyo 100-86,
JP;
(740) Bušová Eva, JUDr., Bratislava, SK;

(111) 200655

(151) 08.10.2002
(180) 06.07.2011
(210) 2059-2001
(220) 06.07.2001

(442) 02.07.2002
(732) Aramis Inc., a Delaware corporation, 767 Fifth Avenue, New York, New York 10153, US;
(740) Bušová Eva, JUDr., Bratislava, SK;

(111) 200656

(151) 08.10.2002
(180) 06.07.2011
(210) 2064-2001
(220) 06.07.2001
(442) 02.07.2002
(732) KONEX ELEKTRO, spol. s r. o., Milosrdenstva 30, 040 01 Košice, SK;
(740) Cicholes Štefan, Ing., Košice, SK;

(111) 200657

(151) 08.10.2002
(180) 06.07.2011
(210) 2065-2001
(220) 06.07.2001
(442) 02.07.2002
(732) KONEX ELEKTRO, spol. s r. o., Milosrdenstva 30, 040 01 Košice, SK;
(740) Cicholes Štefan, Ing., Košice, SK;

(111) 200658

(151) 08.10.2002
(180) 06.07.2011
(210) 2066-2001
(220) 06.07.2001
(442) 02.07.2002
(732) KONEX ELEKTRO, spol. s r. o., Milosrdenstva 30, 040 01 Košice, SK;
(740) Cicholes Štefan, Ing., Košice, SK;

(111) 200659

(151) 08.10.2002
(180) 06.07.2011
(210) 2067-2001
(220) 06.07.2001
(442) 02.07.2002
(732) KONEX ELEKTRO, spol. s r. o., Milosrdenstva 30, 040 01 Košice, SK;
(740) Cicholes Štefan, Ing., Košice, SK;

(111) 200660

(151) 08.10.2002
(180) 06.07.2011
(210) 2068-2001
(220) 06.07.2001
(442) 02.07.2002
(732) KONEX ELEKTRO, spol. s r. o., Milosrdenstva 30, 040 01 Košice, SK;
(740) Cicholes Štefan, Ing., Košice, SK;

(111) 200661

(151) 08.10.2002
(180) 06.07.2011
(210) 2069-2001
(220) 06.07.2001

(442) 02.07.2002
(732) KONEX ELEKTRO, spol. s r. o., Milosrdenstva 30, 040 01 Košice, SK;
(740) Cicholes Štefan, Ing., Košice, SK;

(111) 200662

(151) 08.10.2002
(180) 16.07.2011
(210) 2151-2001
(220) 16.07.2001
(442) 02.07.2002
(732) TANAWA, s. r. o., Nová Lesná 225, 059 86 Nová Lesná, SK;

(111) 200663

(151) 08.10.2002
(180) 16.07.2011
(210) 2155-2001
(220) 16.07.2001
(442) 02.07.2002
(732) Vinárske závody Topoľčianky - Ravena, s. r. o., Jesenského ulica č. 2, 949 01 Nitra, SK;
(740) Budaj Miroslav, JUDr., Bratislava, SK;

(111) 200664

(151) 08.10.2002
(180) 16.07.2011
(210) 2166-2001
(220) 16.07.2001
(442) 02.07.2002
(732) UNIROYAL CHEMICAL COMPANY, INC., One American Lane, Greenwich, Connecticut 06831, US;
(740) Hörmann Tomáš, Ing., Bratislava, SK;

(111) 200665

(151) 08.10.2002
(180) 16.07.2011
(210) 2167-2001
(220) 16.07.2001
(442) 02.07.2002
(732) RIEGER - KLOSS VARHANY, s. r. o., Revoluční 56/58, 794 01 Krnov, CZ;
(740) ROTT, RŮŽIČKA & GUTTMANN, v. o. s., Bratislava, SK;

(111) 200666

(151) 08.10.2002
(180) 17.07.2011
(210) 2169-2001
(220) 17.07.2001
(442) 02.07.2002
(732) Imperial Tobacco (Efka) GmbH & Co KG, Industriestrasse 6, D 78647 Trossingen, DE;
(740) Fajnorová Mária, Ing., Bratislava, SK;

(111) 200667

(151) 08.10.2002
(180) 18.07.2011
(210) 2171-2001
(220) 18.07.2001
(442) 02.07.2002

(732) Protecta International S. A., Zone Industrielle, 13
eme rue 5 eme avenue BP 15, 06511 CARROS
Cedex, FR;
(740) Bušová Eva, JUDr., Bratislava, SK;

(111) 200668

(151) 08.10.2002
(180) 18.07.2011
(210) 2172-2001
(220) 18.07.2001
(442) 02.07.2002
(732) Gallaher Limited, Members Hill, Brooklands
Road, Weybridge, Surrey KT13 0QU, GB;
(740) Fajnorová Mária, Ing., Bratislava, SK;

(111) 200669

(151) 08.10.2002
(180) 18.07.2011
(210) 2173-2001
(220) 18.07.2001
(442) 02.07.2002
(732) Gallaher Limited, Members Hill, Brooklands
Road, Weybridge, Surrey KT13 0QU, GB;
(740) Fajnorová Mária, Ing., Bratislava, SK;

(111) 200670

(151) 08.10.2002
(180) 18.07.2011
(210) 2175-2001
(220) 18.07.2001
(442) 02.07.2002
(732) UNILEVER N. V., Weena 455, 3013 AL Rotter-
dam, NL;
(740) Fajnorová Mária, Ing., Bratislava, SK;

(111) 200671

(151) 08.10.2002
(180) 18.07.2011
(210) 2179-2001
(220) 18.07.2001
(442) 02.07.2002
(732) CORN & POPCORN COMPANY, s. r. o., Kve-
tínárska 16, 821 06 Bratislava, SK;
(740) Kajabová Monika, JUDr., Bratislava, SK

(111) 200672

(151) 08.10.2002
(180) 18.07.2011
(210) 2183-2001
(220) 18.07.2001
(442) 02.07.2002
(732) BALTAXIA Banská Bystrica, spol. s r. o., Strá-
žovská 1, 974 01 Banská Bystrica, SK;

(111) 200673

(151) 08.10.2002
(180) 19.07.2011
(210) 2187-2001
(220) 19.07.2001

(442) 02.07.2002

(732) SmithKline Beecham Biologicals S. A., Rue de
l'Institut 89, B - 1330 Rixensart, BE;
(740) Fajnorová Mária, Ing., Bratislava, SK;

(111) 200674

(151) 08.10.2002
(180) 19.07.2011
(210) 2188-2001
(220) 19.07.2001
(442) 02.07.2002
(732) SmithKline Beecham Biologicals S. A., Rue de
l'Institut 89, B - 1330 Rixensart, BE;
(740) Fajnorová Mária, Ing., Bratislava, SK;

(111) 200675

(151) 08.10.2002
(180) 19.07.2011
(210) 2191-2001
(220) 19.07.2001
(442) 02.07.2002
(732) COLGATE-PALMOLIVE COMPANY, a Dela-
ware corporation, 300 Park Avenue, New York,
NY 10022, US;
(740) Čechvalová Dagmar, Bratislava, SK;

(111) 200676

(151) 08.10.2002
(180) 20.07.2011
(210) 2198-2001
(220) 20.07.2001
(442) 02.07.2002
(732) Intersnack Slovensko, a. s., Nozdrkovce 1798,
911 04 Trenčín, SK;
(740) Holoubková Mária, Ing., Bratislava, SK;

(111) 200677

(151) 08.10.2002
(180) 20.07.2011
(210) 2202-2001
(220) 20.07.2001
(442) 02.07.2002
(732) Agan Chemical Manufactures Ltd., Ashdod
77102, IL;
(740) PATENTSERVIS BRATISLAVA, a. s., Brati-
slava, SK;

(111) 200678

(151) 08.10.2002
(180) 20.07.2011
(210) 2203-2001
(220) 20.07.2001
(442) 02.07.2002
(732) Kalmanová Dagmar, Volianskeho 18, 960 01
Zvolen, SK;
(740) Šujanová Mária, Ing., Bratislava, SK;

(111) 200679

(151) 08.10.2002
(180) 23.07.2011
(210) 2205-2001
(220) 23.07.2001
(442) 02.07.2002

(732) THE GILLETTE COMPANY, Prudential Tower Building, Boston, Massachusetts 02199, US;
(740) Čechvalová Dagmar, Bratislava, SK;

(111) 200680

(151) 08.10.2002
(180) 23.07.2011
(210) 2210-2001
(220) 23.07.2001
(442) 02.07.2002
(732) WALTEC, spol. s r. o., Ružová dolina 6, 821 08 Bratislava, SK;
(740) Hojčuš Peter, Ing., Bratislava, SK;

(111) 200681

(151) 08.10.2002
(180) 23.07.2011
(210) 2211-2001
(220) 23.07.2001
(442) 02.07.2002
(732) WALTEC, spol. s r. o., Ružová dolina 6, 821 08 Bratislava, SK;
(740) Hojčuš Peter, Ing., Bratislava, SK;

(111) 200682

(151) 08.10.2002
(180) 23.07.2011
(210) 2212-2001
(220) 23.07.2001
(442) 02.07.2002
(732) WALTEC, spol. s r. o., Ružová dolina 6, 821 08 Bratislava, SK;
(740) Hojčuš Peter, Ing., Bratislava, SK;

(111) 200683

(151) 08.10.2002
(180) 23.07.2011
(210) 2213-2001
(220) 23.07.2001
(442) 02.07.2002
(732) WASEC, s. r. o., Ružová dolina 6, 821 08 Bratislava, SK;
(740) Hojčuš Peter, Ing., Bratislava, SK;

(111) 200684

(151) 08.10.2002
(180) 23.07.2011
(210) 2214-2001
(220) 23.07.2001
(442) 02.07.2002
(732) HERBA DRUG, s. r. o., Mlynská 1335, 053 11 Smižany, SK;

(111) 200685

(151) 08.10.2002
(180) 23.07.2011
(210) 2215-2001
(220) 23.07.2001
(442) 02.07.2002
(732) HERBA DRUG, s. r. o., Mlynská 1335, 053 11 Smižany, SK;

(111) 200686

(151) 08.10.2002
(180) 23.07.2011
(210) 2216-2001
(220) 23.07.2001
(442) 02.07.2002
(732) HERBA DRUG, s. r. o., Mlynská 1335, 053 11 Smižany, SK;

(111) 200687

(151) 08.10.2002
(180) 23.07.2011
(210) 2217-2001
(220) 23.07.2001
(442) 02.07.2002
(732) Slovenské lodenice Komárno, a. s., Košická 37, 821 08 Bratislava, SK;

(111) 200688

(151) 08.10.2002
(180) 23.07.2011
(210) 2218-2001
(220) 23.07.2001
(442) 02.07.2002
(732) Feldbauer Jozef, Kalvárska 4, 900 31 Stupava, SK;

(111) 200689

(151) 08.10.2002
(180) 23.07.2011
(210) 2223-2001
(220) 23.07.2001
(442) 02.07.2002
(732) SALVIAFARM, a. s., Mnešická 11, 915 01 Nové Mesto nad Váhom, SK;

(111) 200690

(151) 08.10.2002
(180) 24.07.2011
(210) 2231-2001
(220) 24.07.2001
(442) 02.07.2002
(732) Želetavská sýrarna, a. s., Pražská 218, 675 26 Želetava, CZ;
(740) ROTT, RŮŽIČKA & GUTTMANN, v. o. s., Bratislava, SK;

(111) 200691

(151) 08.10.2002
(180) 31.07.2010
(210) 2232-2001
(220) 31.07.2000
(442) 02.07.2002
(732) WOLVERINE OUTDOORS, INC., 9341 Courtland Drive, N.E., Rockford, Michigan 49351, US;
(740) PATENTSERVIS BRATISLAVA, a. s., Bratislava, SK;

(111) 200692

(151) 08.10.2002
(180) 31.07.2010
(210) 2233-2001
(220) 31.07.2000
(442) 02.07.2002
(732) WOLVERINE OUTDOORS, INC., 9341 Courtland Drive, N.E., Rockford, Michigan 49351, US;
(740) PATENTSERVIS BRATISLAVA, a. s., Bratislava, SK;

(111) 200693

(151) 08.10.2002
(180) 31.07.2010
(210) 2234-2001
(220) 31.07.2000
(442) 02.07.2002
(732) WOLVERINE OUTDOORS, INC., 9341 Courtland Drive, N.E., Rockford, Michigan 49351, US;
(740) PATENTSERVIS BRATISLAVA, a. s., Bratislava, SK;

(111) 200694

(151) 08.10.2002
(180) 10.09.2011
(210) 2657-2001
(220) 10.09.2001
(442) 02.07.2002
(732) TOP SERVICE SLOVAKIA, spol. s r. o., Pestovateľská 2, 821 04 Bratislava, SK;

(111) 200695

(151) 08.10.2002
(180) 10.09.2011
(210) 2658-2001
(220) 10.09.2001
(442) 02.07.2002
(732) TOP SERVICE SLOVAKIA, spol. s r. o., Pestovateľská 2, 821 04 Bratislava, SK;

(111) 200696

(151) 08.10.2002
(180) 10.09.2011
(210) 2659-2001
(220) 10.09.2001
(442) 02.07.2002
(732) HITKA, s. r. o., Trnavská 67, 900 27 Bernoláko-vo, SK;

(111) 200697

(151) 08.10.2002
(180) 10.09.2011
(210) 2662-2001
(220) 10.09.2001
(442) 02.07.2002
(732) Diners Club International Ltd., 8430 West Bryn Mawr Avenue, Chicago, Illinois, US;
(740) Bachratá Magdaléna, Mgr., Bratislava, SK;

(111) 200698

(151) 08.10.2002
(180) 10.09.2011
(210) 2664-2001
(220) 10.09.2001
(442) 02.07.2002
(732) QUILTEX, s. r. o., A. Bernoláka 7, 030 01 Liptovský Mikuláš, SK;
(740) ROTT, RŮŽIČKA & GUTTMANN, v. o. s., Bratislava, SK;

(111) 200699

(151) 08.10.2002
(180) 10.09.2011
(210) 2665-2001
(220) 10.09.2001
(442) 02.07.2002
(732) FUNSERVER, spol. s r. o., Železničarska ul. č. 6, 811 04 Bratislava, SK;

(111) 200700

(151) 08.10.2002
(180) 10.09.2011
(210) 2666-2001
(220) 10.09.2001
(442) 02.07.2002
(732) M K 3, spol. s r. o., Prievozska 18, 824 51 Bratislava, SK;
(740) Holakovský Štefan, Ing., Bratislava, SK;

(111) 200701

(151) 08.10.2002
(180) 10.09.2011
(210) 2667-2001
(220) 10.09.2001
(442) 02.07.2002
(732) Slovenská televízia, Mlynská dolina, 845 45 Bratislava, SK;
(740) Holakovský Štefan, Ing., Bratislava, SK;

(111) 200702

(151) 08.10.2002
(180) 10.09.2011
(210) 2668-2001
(220) 10.09.2001
(442) 02.07.2002
(732) Slovenská televízia, Mlynská dolina, 845 45 Bratislava, SK;
(740) Holakovský Štefan, Ing., Bratislava, SK;

(111) 200703

(151) 08.10.2002
(180) 10.09.2011
(210) 2669-2001
(220) 10.09.2001
(442) 02.07.2002
(732) Slovenská televízia, Mlynská dolina, 845 45 Bratislava, SK;
(740) Holakovský Štefan, Ing., Bratislava, SK;

(111) 200704

(151) 08.10.2002
(180) 10.09.2011
(210) 2670-2001
(220) 10.09.2001
(442) 02.07.2002
(732) Pfizer Products Inc., spoločnosť zriadená podľa zákonov štátu Connecticut, Eastern Point Road, Groton, Connecticut 06340, US;
(740) Tomeš Pavol, Ing., Bratislava, SK;

(111) 200705

(151) 08.10.2002
(180) 10.09.2011
(210) 2671-2001
(220) 10.09.2001
(442) 02.07.2002
(732) Best Western International, Inc., 6201 North 24th Parkway, Phoenix, Arizona 85016-2023, US;
(740) ROTT, RŮŽIČKA & GUTTMANN, v. o. s., Bratislava, SK;

(111) 200706

(151) 08.10.2002
(180) 11.09.2011
(210) 2673-2001
(220) 11.09.2001
(442) 02.07.2002
(732) SLOVAKOFARMA, a. s., Nitrianska 100, 920 27 Hlohovec, SK;
(740) ROTT, RŮŽIČKA & GUTTMANN, v. o. s., Bratislava, SK;

(111) 200707

(151) 08.10.2002
(180) 11.09.2011
(210) 2674-2001
(220) 11.09.2001
(442) 02.07.2002
(732) SLOVAKOFARMA, a. s., Nitrianska 100, 920 27 Hlohovec, SK;
(740) ROTT, RŮŽIČKA & GUTTMANN, v. o. s., Bratislava, SK;

(111) 200708

(151) 08.10.2002
(180) 11.09.2011
(210) 2695-2001
(220) 11.09.2001
(442) 02.07.2002
(732) THE WORKS, spol. s r. o., Areál ZTS 924, 018 41 Dubnica nad Váhom, SK;
(740) Dudová Tatiana, Trenčín, SK;

(111) 200709

(151) 08.10.2002
(180) 11.09.2011
(210) 2696-2001
(220) 11.09.2001

(442) 02.07.2002

(732) THE WORKS, spol. s r. o., Areál ZTS 924, 018 41 Dubnica nad Váhom, SK;
(740) Dudová Tatiana, Trenčín, SK;

(111) 200710

(151) 08.10.2002
(180) 12.09.2011
(210) 2697-2001
(220) 12.09.2001
(310) 2264129
(320) 13.03.2001
(330) GB
(442) 02.07.2002
(732) Pfizer Products Inc., spoločnosť zriadená podľa zákonov štátu Connecticut, Eastern Point Road, Groton, Connecticut 06340, US;
(740) Bušová Eva, JUDr., Bratislava, SK;

(111) 200711

(151) 08.10.2002
(180) 12.09.2011
(210) 2698-2001
(220) 12.09.2001
(442) 02.07.2002
(732) Záhumenský Jindřich, EXKLUZÍV, Kuzmányho 1603, 955 01 Topolčany, SK;

(111) 200712

(151) 08.10.2002
(180) 12.09.2011
(210) 2699-2001
(220) 12.09.2001
(442) 02.07.2002
(732) Česká podnikatelská pojišťovna, a. s., Budějovická 5, 140 21 Praha 4, CZ;
(740) ROTT, RŮŽIČKA & GUTTMANN, v. o. s., Bratislava, SK;

(111) 200713

(151) 08.10.2002
(180) 12.09.2011
(210) 2700-2001
(220) 12.09.2001
(442) 02.07.2002
(732) DAOS PLUS, s. r. o., Dvořákova 3, 320 02 Plzeň, CZ;
(740) Tomeš Pavol, Ing., Bratislava, SK;

(111) 200714

(151) 10.10.2002
(180) 18.03.2006
(210) 707-96
(220) 18.03.1996
(442) 09.09.1998
(732) LAKTIS, Žilinské mliekarne, a. s., Rajecká cesta 91, 010 39 Žilina, SK;
(740) Gruber Dalibor, Ing., Košice, SK;

(111) 200715

(151) 10.10.2002
(180) 26.11.2007
(210) 3474-97
(220) 26.11.1997
(442) 09.10.2000
(732) Baliarne obchodu, a. s., Poprad, Hraničná 664/16, 058 01 Poprad, SK;
(740) Žuffa Ladislav, Ing., Poprad, SK;

(111) 200717

(151) 10.10.2002
(180) 19.02.2009
(210) 361-99
(220) 19.02.1999
(442) 09.10.2000
(732) The Sunrider Corporation, obchodujúci ako (d. b. a.) Sunrider International, spoloč. zriadená podľa zákonov štátu Utah, 1625 Abalone Avenue, Torrance, California 90501, US;
(740) Bušová Eva, JUDr., Bratislava, SK;

(111) 200718

(151) 10.10.2002
(180) 19.02.2009
(210) 362-99
(220) 19.02.1999
(442) 09.10.2000
(732) The Sunrider Corporation, obchodujúci ako (d. b. a.) Sunrider International, spoloč. zriadená podľa zákonov štátu Utah, 1625 Abalone Avenue, Torrance, California 90501, US;
(740) Bušová Eva, JUDr., Bratislava, SK;

(111) 200719

(151) 10.10.2002
(180) 19.02.2009
(210) 371-99
(220) 19.02.1999
(442) 12.09.2000
(732) in agency, spol. s r. o., Pri štadióne 8, 900 21 Svätý Jur, SK;
(740) Guniš Jaroslav, Mgr., Bratislava, SK;

(111) 200721

(151) 10.10.2002
(180) 06.12.2009
(210) 3114-99
(220) 06.12.1999
(310) 147736
(320) 11.10.1999
(330) CZ
(442) 18.01.2001
(732) CENTROPEN, a. s., 9. května 161, 380 12 Dačice, CZ;
(740) Hojčuš Peter, Ing., Bratislava, SK;

(111) 200724

(151) 10.10.2002
(180) 02.02.2011
(210) 252-2001
(220) 02.02.2001
(442) 07.01.2002
(732) VIKING RANGE CORPORATION, 111 Front Street, Greenwood, Mississippi 38930, US;
(740) PATENTSERVIS BRATISLAVA, a. s., Bratislava, SK;

(111) 200725

(151) 10.10.2002
(180) 28.02.2011
(210) 635-2001
(220) 28.02.2001
(442) 09.05.2002
(732) Gallaher Limited, Members Hill, Brooklands Road, Weybridge, Surrey KT13 0QU, GB;
(740) Fajnorová Mária, Ing., Bratislava, SK;

(111) 200726

(151) 10.10.2002
(180) 28.02.2011
(210) 636-2001
(220) 28.02.2001
(442) 09.05.2002
(732) Gallaher Limited, Members Hill, Brooklands Road, Weybridge, Surrey KT13 0QU, GB;
(740) Fajnorová Mária, Ing., Bratislava, SK;

Zapísané ochranné známky so zmenou

(210)	(111)	(210)	(111)	(210)	(111)	(210)	(111)
2582-98	200716	1475-2001	200733	1480-2001	200738	1914-2001	200731
940-99	200720	1476-2001	200734	1739-2001	200728	2017-2001	200739
3369-2000	200722	1477-2001	200735	1810-2001	200732		
3437-2000	200723	1478-2001	200736	1912-2001	200729		
1292-2001	200727	1479-2001	200737	1913-2001	200730		

(111) 200716

(151) 10.10.2002

(180) 16.10.2008

(210) 2582-98

(220) 16.10.1998

(442) 12.06.2000

7 (511) 7, 35, 37, 42

(511) 7 - Vysokotlakové čistiace stroje, príslušenstvo vysokotlakových čistiacich strojov, náhradné diely vysokotlakových čistiacich strojov, mechanické zametacie stroje, príslušenstvo a náhradné diely mechanických zametacích strojov, vysávače, príslušenstvo a náhradné diely vysávačov.

35 - Reklamné činnosti, vydávanie a aktualizovanie reklamných materiálov, sprostredkovanie obchodu s tovarom, pomoc pri riadení obchodnej spoločnosti, poradenstvo obchodné, kancelárie zaoberajúce sa dovozom a vývozom tovaru, sprostredkovanie predaja a nákupu strojov v triede 7.

37 - Prenájom strojov v triede 7, opravárenský servis strojov, montáž a opravy uvedených strojov, oprava, údržba strojov.

42 - Odborné poradenstvo (s výnimkou obchodného) v odbore čistiacich a zametacích strojov a vysávačov.

(540) kränzle

(732) Kalabus Branislav, Ing., Dobšinského 14, 010 01 Žilina, SK;

(740) Hojčuš Peter, Ing., Bratislava, SK;

(111) 200720

(151) 10.10.2002

(180) 14.04.2009

(210) 940-99

(220) 14.04.1999

(442) 06.08.2001

7 (511) 16, 25, 29, 31, 42

(511) 16 - Papiernický tovar a tlačoviny.

25 - Odevy.

29 - Mäso, mäsové výťažky; konzervované, sušené a tepelne spracované ovocie a zelenina; rôsoly, džemy a ovocné pretlaky; vajcia, mlieko a mliečne výrobky; jedlé oleje a tuky.

31 - Čerstvé ovocie a zelenina; orechy a semená, všetko na konzumáciu v mieste predaja alebo mimo miesta predaja.

42 - Reštauračné služby (poskytovanie stravy).

(540) BIG CLASSIC

(732) Wendy's International, Inc., spoločnosť zriadená podľa zákonov štátu Ohio, 4288 West Dublin Granville Road, Dublin, Ohio 43017, US;

(740) Bušová Eva, JUDr., Bratislava, SK;

(111) 200722

(151) 10.10.2002

(180) 10.11.2010

(210) 3369-2000

(220) 10.11.2000

(442) 03.12.2001

7 (511) 9, 11, 20, 29, 30, 33, 35

(511) 9 - Antény, autorádiá, elektrické batérie, elektrické drôty, elektrické káble, elektrické vodiče, hologramy, elektrotechnické koncovky, magnetické médiá, megafóny, mikrofóny, optické nosiče údajov, monitory, pásy na čistenie nahrávacích hláv, počítačový softvér, elektrické vysávače, elektrické zámky, čítače čiarového kódu, diaľkové ovládače, kompaktné disky, faxy, kamery, magnetofóny, magnetoskopy, počítače, modemy, videokazety, poplašné zariadenia, rádioprijímače, videoprijímače, rádiotelefonné zariadenia, reproduktory, slúchadlá, vysielacie elektronických signálov, totalizátory, televízne zariadenia, zosilňovače, zabezpečovacie zariadenia proti odcudzeniu, zvukové nahrávacie zariadenia.

11 - Elektrické kuchynské potreby.

20 - Nábytok.

29 - Bujóny, vývary, džemy, jedlé tuky, jogurty, maslo, mäso, mliečne výrobky, mrazené ovocie, nakladaná zelenina, konzervované ovocie, polievky, potraviny z rýb, sušené ovocie, syry, údeniny, vajcia.

30 - Cestoviny, cukor, čaj, káva, korenie, koreniny, potravinárska múka, ryža, sendviče, sušienky, keksy, výrobky z obilnín, zmrzlina, žuvačky.

33 - Alkoholické nápoje s výnimkou piva.

35 - Poradenstvo, služby v obchodnej činnosti.

(540)

- (732) a. ECHO ELEKTRONIK CENTRUM, s. r. o.,
Hlavná 21, 040 01 Košice, SK;
(740) Cicholes Štefan, Ing., Košice, SK;

(111) 200723

- (151) 10.10.2002
(180) 17.11.2010
(210) 3437-2000
(220) 17.11.2000
(442) 07.01.2002

7 (511) 1, 17, 19, 37

- (511) 1 - Priemyselné spojivá a lepidlá vrátane na báze polyuretánov, najmä na účely výstavby a rekonštrukcie športových dráh, napríklad dráh atletických, volejbalových či tenisových kurtov a pod.

17 - Kaučuk, gutaperča, guma, slúda, výrobky a polotovary z týchto materiálov, pokiaľ nie sú obsiahnuté v iných triedach, výrobky a polotovary z plastických hmôt, najmä na báze polyuretánov, ako napríklad fyzikálne a/alebo chemicky upraviteľný sypký zrnitý materiál, ako i jeho drviny a granuláty voliteľného tvaru a veľkosti, najmä na účely výstavby a rekonštrukcie športových dráh, napríklad dráh atletických, volejbalových či tenisových kurtov a pod., fólie, tabule, dosky a tyče, ako i spojovacie prostriedky rozoberateľného i nerozoberateľného spojenia, tesniace materiály, upchávkys a izolácie tepelné, elektrické alebo zvukové, ohybné nekovové rúrky a hadice.

19 - Stavebné materiály nekovové vrátane polopracovaného reziva, napríklad na trámy, dosky, drevené panely, preglejky, panely betónové, tehly, nekovové tvárnice a dlaždice, strešná krytina, ako i strešné škridly, sklenené tehly, prírodný kameň, umelý kameň, cement, vápno, malta, ako i suché maltové a omietkové zmesi, sadra, štrk, drvina, antuka, kameninové a cementové rúry, stavebný materiál na stavbu ciest, najmä športových dráh, asfalt, smola, živice, neohybné rúrky nekovové pre stavebníctvo, prenosné konštrukcie nekovové, prenosné domy, stavebné sklo, sklenené kocky a dlaždice.

37 - Stavebníctvo a opravy, montážna, servisná a opravárska činnosť v uvedených odboroch, ako i technický dozor, najmä výkonná činnosť pri výstavbe a rekonštrukcii športových dráh a areálov na športové a zábavné účely.

(540) CONIPUR

- (732) EKKL športové povrchy, s. r. o., 9. mája 15,
917 01 Trnava, SK;
(740) Litváková Edita, Ing., Bratislava, SK;

(111) 200727

- (151) 10.10.2002
(180) 26.04.2011
(210) 1292-2001
(220) 26.04.2001
(442) 02.07.2002

7 (511) 3, 5

- (511) 3 - Lak na vlasy; špirála na riasy, maskara; voňavá zmes; leštiaci kameň; brúsne prípravky; prípravky na ostrenie; kamenec (antiseptický prípravok); mandľový olej; mandľové mydlo; amidon (apretačný prípravok); škrob na bielizeň; lesky na pery; mydlá; avivážne prípravky; kozmetické prípravky do kúpeľa; mydlá na holenie;

tampóny; bieliace krémy; sóda na bielenie; bieliace prípravky; glazovacie prípravky na bielizeň; leštiace prípravky na bielizeň; laky na nechty; vlasové vody; karbidy kovu (brúsivo); karbid kremíka; krém na obuv; krémy na obuv; leštiace krémy na obuv; farbivá alebo tónovače na vlasy; farby na vlasy; prípravky na kučeravenie vlasov; leštiace prípravky; leštidlá na obuv; leštiace prípravky na nábytok a dlážku; obuvnícke vosky; vosk na použitie pri praní; vosk na fúzy; vosk na parkety; vosky na parkety; vosk na leštenie; krajčírsky vosk; kolínske vody; farbivá na toaletné účely; konzervačné prípravky na kožu (leštidlá); ochranné prípravky na kožu (leštidlá); kozmetické potreby; kozmetické prípravky; vata na kozmetické účely; krieda na čistenie; ceruzky kozmetické; leštidlá; krémy kozmetické; sóda na pranie; pasty na obľahovanie remene (na britvy); krémy na kožu; čistiace prípravky; odmasťovacie prípravky s výnimkou prípravkov na použitie vo výrobnom procese; prípravky na odstraňovanie líčidiel; prípravky na čistenie zubov; dezinfekčné mydlá; prípravky na odstraňovanie vodného kameňa pre domácnosť; antistatické prípravky na použitie v domácnosti; prípravky na odstránenie lakov; odfarbovače; odlakovače; levanduľová voda; parfumovaná voda; toaletné vody; leštiace pasty; depilačné prípravky; epilačné prípravky; depilačný vosk; namáčacie prípravky, predpieracie prípravky; výťažky z kvetov (parfuméria); líčidla; vazelína na kozmetické účely; tuky na kozmetické účely; peroxid vodíka na kozmetické účely; jazmínový olej; oleje na čistenie; ružový olej; ionón (parfuméria); čistiace mlieka na toaletné účely; bieliace prípravky (na čistenie bielizne a šatstva); pracie prípravky; toaletné prípravky; prípravky na čistenie okien automobilov; mentolová esencia (éterický olej); mentol pre parfumériu; medicínalne mydlá; kozmetické prípravky na obočie; šampóny; voňavky; čistiace prípravky na tapety; papier na leštenie; voňavkárské výrobky; mydlá proti poteniu nôh; pemza; pomády na kozmetické účely; púder; holiace prípravky; dezodoračné mydlá; vrecúška s parfumovaným práškom; toaletné mydlá; lúh sodný; obočenky; mastenec práškový; púder na úpravu; kozmetické farby; terpentín ako odmasťovací prípravok; mydlá proti poteniu; mydlá s protipotivými účinkami; amoniak (čistiaci prípravok); amoniak na použitie ako čistiaci prostriedok; čpavok (ako čistiaci prípravok); mandľové mlieko na kozmetické účely; chemické avivážne prípravky na použitie v domácnosti; zjasňovacie prípravky (chemické prípravky na osvieženie farieb) pre domácnosť; kúpeľové soli s výnimkou solí na liečebné účely; kozmetické prípravky na zoštíhlenie; lepidlá na nalepovanie umelých mihalníc; prípravky na odstraňovanie farieb; dezodoranty na osobnú potrebu; adstringentné prípravky na kozmetické účely; bieliace prípravky na kozmetické účely; zmäkčovadlá na bielizeň; prípravky na čistenie odpadových rúr; šampóny pre zvieratá chované v domácnosti; leštiace prípravky na zubné protézys; prípravky na čistenie umelého chrupu; detergenty s výnimkou detergentov na použitie vo výrobnom procese; prípravky proti poteniu.

5 - Rybia múčka na farmaceutické účely; salmiakové pastilky; protiparazitické prípravky; soli do minerálnych kúpeľov; živočíšne uhlie na farma-

ceutické účely; prípravky na ošetrovanie popálenín; pastilky na farmaceutické účely; obklady; repe-lenty pre psov; protiparazitické obojky pre zvieratá; prípravky na vyplachovanie očí; liečivá na zmiernenie zápchy; roztoky na kontaktné šošovky; prípravky proti popáleninám na farmaceutické účely; prípravky na omrzliny; zápary na farmaceutické účely; obvazový materiál; soli minerálnych vôd; rozpúšťadlá na odstraňovanie náplastí; soli na lekárske účely; prostriedky proti hlístam; oleje na lekárske účely; sladové mliečne nápoje na lekárske účely; prípravky na umývanie zvierat; slad na farmaceutické účely; sírové kôty na dezinfekciu; ortuťové masti; opiáty; opoterapické prípravky; obľátky na farmaceutické účely; prípravky proti poteniu nôh; posilňujúce prípravky, tonikum; prípravky na upokojenie; terpentín na farmaceutické účely; prípravky proti poteniu; papier odolný proti moliam; zverolekárske prípravky; prísady do krmív na lekárske účely; adhézne pásky na lekárske účely; lepiace pásky na lekárske účely; octan hlinitý na farmaceutické účely; sladké drierko na farmaceutické účely; žieravé látky na farmaceutické účely; ricínový olej na lekárske účely.

(540) JOJ

(732) MADEL - Drogérie, spol. s r. o., Mandľová 43, 851 10 Bratislava, SK;

(111) 200728

(151) 10.10.2002
(180) 05.06.2011
(210) 1739-2001
(220) 05.06.2001
(442) 02.07.2002

7 (511) 30

(511) 30 - Trvanlivé pečivo, čokoládové a nečokoládové cukrovinky.

(540)



(591) tmavomodrá, bledomodrá, modrá, biela, oranžová, žltá, zelená, červená

(732) Société des Produits Nestlé S. A., 1800 Vevey, CH;

(740) Mešková Viera, Ing., Bratislava, SK;

(111) 200729

(151) 10.10.2002
(180) 20.06.2011
(210) 1912-2001
(220) 20.06.2001
(442) 02.07.2002

7 (511) 1, 3, 5, 10, 32, 42

(511) 1 - Chemikálie pre priemysel, vedu, fotografiu, poľnohospodárstvo, záhradníctvo, lesníctvo; pôdne hnojivá; chemické látky na konzervovanie potravín.

3 - Bieliace a iné prípravky na pranie a čistenie bielizne - chemické výrobky na hygienu; čistiace prostriedky, prípravky na čistenie, leštenie, od-

masťovanie a brúsenie; mydlá, medicínske mydlá; voňavkárské výrobky, éterické oleje, výťažky, extrakty a esencie, kozmetické prípravky, vlasové vodičky, vonné a kozmetické prípravky, látky pre kozmetiku a parfumériu.

5 - Liečivá, drogy, farmaceutické prípravky humánne, veterinárne, zverolekárske a zdravotnícke, diagnostické prípravky a jedy; chemické výrobky pre lekárstvo a farmáciu; dietetické látky na lekárske účely a posilňujúce prípravky, potrava pre dojčatá, prípravky na prevenciu proti ná-kaze; náplasti, obvazový materiál; hmoty na plombovanie zubov a zubné odtlačky, prípravky na ošetrovanie zubov a dutiny ústnej, zubné protézy; dezinfekčné prostriedky, prípravky fungicídne, insekticídne; prípravky na ničenie škodcov, rastlín a živočíšnych škodcov, fungicídy, herbicídy.

10 - Prístroje a nástroje chirurgické, lekárske, zubárske a zverolekárske; umelé končatiny, umelé oči a zubné protézy; ortopedické pomôcky; materiály na zošívanie rán.

32 - Minerálne a sytené vody a iné nealkoholické nápoje; ovocné nápoje a ovocné šťavy; sirupy a iné prípravky na výrobu nápojov.

42 - Lekárska, hygienická a kozmetická starostlivosť; zverolekárske služby a služby v poľnohospodárstve.

(540)



(732) MEDIKA-Z, a. s., Svätovoješská 30, 831 03 Bratislava, SK;

(740) Bachratá Magdaléna, Mgr., Bratislava, SK;

(111) 200730

(151) 10.10.2002
(180) 20.06.2011
(210) 1913-2001
(220) 20.06.2001
(442) 02.07.2002

7 (511) 1, 3, 5, 10, 32, 42

(511) 1 - Chemikálie pre priemysel, vedu, fotografiu, poľnohospodárstvo, záhradníctvo, lesníctvo; pôdne hnojivá; chemické látky na konzervovanie potravín.

3 - Bieliace a iné prípravky na pranie a čistenie bielizne - chemické výrobky na hygienu; čistiace prostriedky, prípravky na čistenie, leštenie, odmasťovanie a brúsenie; mydlá, medicínske mydlá; voňavkárské výrobky, éterické oleje, výťažky, extrakty a esencie, kozmetické prípravky, vlasové vodičky, vonné a kozmetické prípravky, látky pre kozmetiku a parfumériu.

5 - Liečivá, drogy, farmaceutické prípravky humánne, veterinárne, zverolekárske a zdravotnícke, diagnostické prípravky a jedy; chemické vý-

robky pre lekárstvo a farmáciu; dietetické látky na lekárske účely a posilňujúce prípravky, potrava pre dojčatá, prípravky na prevenciu proti nákaze; náplasti, obväzový materiál; hmoty na plombovanie zubov a zubné odtlačky, prípravky na ošetrovanie zubov a dutiny ústnej, zubné protézy; dezinfekčné prostriedky, prípravky fungicídne, insekticídne; prípravky na ničenie škodcov, rastlín a živočíšnych škodcov, fungicidy, herbicidy.

10 - Prístroje a nástroje chirurgické, lekárske, zubárske a zverolekárske; umelé končatiny, umelé oči a zubné protézy; ortopedické pomôcky; materiály na zošívanie rán.

32 - Minerálne a sýtené vody a iné nealkoholické nápoje; ovocné nápoje a ovocné šťavy; sirupy a iné prípravky na výrobu nápojov.

42 - Lekárska, hygienická a kozmetická starostlivosť; zverolekárske služby a služby v poľnohospodárstve.

(540)

MEDIKA - Z

(732) MEDIKA-Z, a. s., Svätovojeťská 30, 831 03 Bratislava, SK;

(740) Bachratá Magdaléna, Mgr., Bratislava, SK;

(111) 200731

(151) 10.10.2002

(180) 20.06.2011

(210) 1914-2001

(220) 20.06.2001

(442) 02.07.2002

7 (511) 1, 3, 5, 10, 32, 42

(511) 1 - Chemikálie pre priemysel, vedu, fotografiu, poľnohospodárstvo, záhradníctvo, lesníctvo; pôdne hnojivá; chemické látky na konzervovanie potravín.

3 - Bieliace a iné prípravky na pranie a čistenie bielizne - chemické výrobky na hygienu; čistiace prostriedky, prípravky na čistenie, leštenie, odmasťovanie a brúsenie; mydlá, medicínske mydlá; voňavkárske výrobky, éterické oleje, výťažky, extrakty a esencie, kozmetické prípravky, vlasové vodičky, vonné a kozmetické prípravky, látky pre kozmetiku a parfumériu.

5 - Liečivá, drogy, farmaceutické prípravky humánne, veterinárne, zverolekárske a zdravotnícke, diagnostické prípravky a jedy; chemické výrobky pre lekárstvo a farmáciu; dietetické látky na lekárske účely a posilňujúce prípravky, potrava pre dojčatá, prípravky na prevenciu proti nákaze; náplasti, obväzový materiál; hmoty na plombovanie zubov a zubné odtlačky, prípravky na ošetrovanie zubov a dutiny ústnej, zubné protézy; dezinfekčné prostriedky, prípravky fungicídne, insekticídne; prípravky na ničenie škodcov, rastlín a živočíšnych škodcov, fungicidy, herbicidy.

10 - Prístroje a nástroje chirurgické, lekárske, zubárske a zverolekárske; umelé končatiny, umelé oči a zubné protézy; ortopedické pomôcky; materiály na zošívanie rán.

32 - Minerálne a sýtené vody a iné nealkoholické nápoje; ovocné nápoje a ovocné šťavy; sirupy a iné prípravky na výrobu nápojov.

42 - Lekárska, hygienická a kozmetická starostlivosť; zverolekárske služby a služby v poľnohospodárstve.

(540)



MEDIKA - Z

(732) MEDIKA-Z, a. s., Svätovojeťská 30, 831 03 Bratislava, SK;

(740) Bachratá Magdaléna, Mgr., Bratislava, SK;

(111) 200732

(151) 11.10.2002

(180) 12.06.2011

(210) 1810-2001

(220) 12.06.2001

(442) 02.07.2002

7 (511) 30, 32

(511) 30 - Trvanlivé pečivo, čokoládové a nečokoládové cukrovinky.

32 - Nápojové zmesi a prášky.

(540) MODRÉ Z NEBA

(732) Société des Produits Nestlé S. A., 1800 Vevey, CH;

(740) Mešková Viera, Ing., Bratislava, SK;

(111) 200733

(151) 23.10.2002

(180) 15.05.2011

(210) 1475-2001

(220) 15.05.2001

(442) 02.07.2002

7 (511) 30

(511) 30 - Čokoláda.

(540)

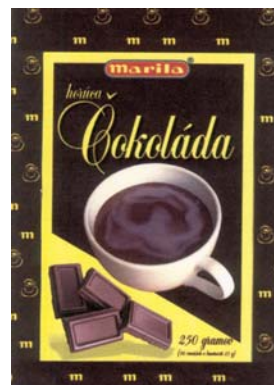

(591) červená, čierna, biela, žltá, hnedá

(732) Antinari Anstalt, Vaduz, LI;

(740) Litvákova Edita, Ing., Bratislava, SK;

(111) 200734

(151) 23.10.2002

(180) 15.05.2011

(210) 1476-2001
(220) 15.05.2001
(442) 02.07.2002

7 (511) 30

(511) 30 - Čajový nápoj.

(540)



(591) červená, čierna, biela
(732) Antinari Anstalt, Vaduz, LI;
(740) Litváková Edita, Ing., Bratislava, SK;

(111) 200735

(151) 23.10.2002
(180) 15.05.2011
(210) 1477-2001
(220) 15.05.2001
(442) 02.07.2002

7 (511) 30

(511) 30 - Čajový nápoj.

(540)



(591) červená, čierna, biela, fialová, oranžová, zelená
(732) Antinari Anstalt, Vaduz, LI;
(740) Litváková Edita, Ing., Bratislava, SK;

(111) 200736

(151) 23.10.2002
(180) 15.05.2011
(210) 1478-2001
(220) 15.05.2001
(442) 02.07.2002

7 (511) 30

(511) 30 - Čajový nápoj.

(540)



(591) červená, čierna, biela, žltá, modrá, zelená
(732) Antinari Anstalt, Vaduz, LI;
(740) Litváková Edita, Ing., Bratislava, SK;

(111) 200737

(151) 23.10.2002
(180) 15.05.2011
(210) 1479-2001
(220) 15.05.2001
(442) 02.07.2002

7 (511) 30

(511) 30 - Čajový nápoj.

(540)



(591) červená, čierna, biela, žltá, oranžová
(732) Antinari Anstalt, Vaduz, LI;
(740) Litváková Edita, Ing., Bratislava, SK;

(111) 200738

(151) 24.10.2002
(180) 15.05.2011
(210) 1480-2001
(220) 15.05.2001
(442) 02.07.2002

7 (511) 30

(511) 30 - Čajový nápoj.

(540)



(591) červená, čierna, biela, žltá, zelená
(732) Antinari Anstalt, Vaduz, LI;
(740) Litváková Edita, Ing., Bratislava, SK;

(111) 200739

(151) 24.10.2002
(180) 02.07.2011
(210) 2017-2001
(220) 02.07.2001
(442) 02.07.2002

7 (511) 5

(511) 5 - Farmaceutické prípravky na liečenie sepsy okrem farmaceutických prípravkov na liečenie a zmiernenie dermatologických ochorení, ťažkostí a stavov.

(540) **LIVATE**

(732) Pharmacia & Upjohn Company, 100 Route 206 North, Peapack, N. J. 07977, US;
(740) Fajnorová Mária, Ing., Bratislava, SK;

Obnovené ochranné známky

(210)	(111)	(210)	(111)	(210)	(111)	(210)	(111)
115	115731	72150	178648	73124	175845	73515	175745
1257	95286	72151	176012	73125	175846	73516	175744
1640	115849	72247	176466	73126	175847	73517	175743
2533	114303	72249	178965	73127	180618	73518	175742
5164	111455	72274	172943	73128	177032	73519	175741
18890	98692	72275	172942	73130	177034	73520	175740
19035	90308	72277	172941	73131	177461	73521	175739
26306	117719	72280	177535	73132	179172	73522	175738
27619	155309	72284	174617	73133	176714	73523	175737
27781	155382	72285	174618	73134	180982	73524	175754
27790	155481	72286	175019	73135	177466	73525	175753
27802	155341	72287	175020	73136	177463	73526	175752
46425	161125	72288	175021	73137	177480	73527	175756
46426	161126	72328	175416	73139	180562	73528	175755
46546	161292	72332	177705	73140	171834	73529	175757
46548	161332	72360	174408	73141	171835	73536	177197
46550	161197	72361	178208	73142	177464	73537	178832
46683	161277	72362	174413	73167	174479	73565	176725
46712	161349	72363	174410	73168	174478	73582	175373
52077	164916	72364	174411	73169	175110	73585	183585
52200	164938	72365	174412	73203	172592	73586	177701
52474	165433	72366	174419	73208	176604	73587	175388
52733	165182	72367	174418	73209	176292	73593	175023
52916	165429	72368	174417	73210	178830	73596	175976
52918	165436	72369	174416	73231	171958	73601	178313
52925	165677	72370	174415	73262	176496	73623	178637
63598	172377	72371	174414	73264	177871	73648	176443
64423	173030	72409	177163	73266	176269	73649	177164
65667	174553	72419	198808	73292	175220	73666	174613
65668	174552	72420	178951	73301	174485	73672	176591
65669	174517	72421	178870	73314	186900	73675	175126
65670	174518	72422	179318	73322	174615	73690	175238
65699	172128	72426	175115	73324	176378	73705	176089
65898	170080	72432	175479	73327	179283	73706	176090
65901	170083	72435	175005	73343	178575	73735	176214
66636	175033	72437	175948	73369	174483	73737	176215
67779	173469	72558	176600	73371	173645	73947	177165
68639	175366	72587	174769	73372	174277	73948	173381
68879	175095	72588	174768	73373	173644	73993	178881
69715	178696	72624	175203	73374	173643	74039	175486
69716	180032	72629	175862	73375	174721	74052	177886
69721	181490	72655	178001	73376	176126	74056	176266
70226	174295	72656	176942	73377	176127	74080	178538
70303	180399	72657	176715	73378	178831	74081	178539
70542	177352	72658	180554	73428	176130	74084	178537
70550	186897	72682	177243	73458	174661	74106	176470
70830	178164	72698	173536	73459	174662	74125	172534
71571	177693	72713	176710	73460	174663	74136	175389
71593	175523	72737	176847	73461	174664	74137	177741
71655	175952	72738	176848	73462	174665	74149	176332
71896	177972	72753	175413	73463	174666	74154	173860
71911	173723	72805	175380	73466	175464	74173	175979
72062	176697	72839	175410	73468	173988	74174	176085
72102	175182	72912	176248	73469	173989	74175	176086
72129	173867	72932	175382	73507	174482	74176	176087
72135	174873	72988	173646	73508	174481	74177	175463
72136	174822	73022	173436	73509	175751	74178	176088
72138	173580	73023	175007	73510	175750	74188	177213
72147	178568	73040	175385	73511	175749	74189	177214
72148	178569	73122	175843	73512	175748		
72149	178647	73123	175844	73513	175747		

(111) 90308

(151) 22.10.1942
(156) 22.10.2002
(180) 22.10.2012
(210) 19035
(220) 22.10.1942

7 (511) 5

(510) Farmaceutické prípravky.

(540) UNGOLEN

(732) SLOVAKOFARMA, a. s., Nitrianska 100, 920 27 Hlohovec, SK;
(740) ROTT, RŮŽIČKA & GUTTMANN, v. o. s., Bratislava, SK;

(111) 95286

(151) 15.09.1922
(156) 15.09.2002
(180) 15.09.2012
(210) 1257
(220) 15.09.1922

7 (511) 1, 5

(510) Chemické a lekárnické prípravky.

(540) Verograin

(732) Léciva, a. s., Dolní Měcholupy 130, 102 37 Praha 10, CZ;
(740) Bachratá Magdaléna, Mgr., Bratislava, SK;

(111) 98692

(151) 10.10.1932
(156) 10.10.2002
(180) 10.10.2012
(210) 18890
(220) 10.10.1932

7 (511) 1, 3, 5

(510) Prípravky chemické, farmaceutické, kozmetické a dietetické.

(540) Anacid

(732) IVAX - CR a. s., Ostravská 29, 747 70 Opava - Komárov, CZ;
(740) ROTT, RŮŽIČKA & GUTTMANN, v. o. s., Bratislava, SK;

(111) 111455

(151) 06.06.1942
(156) 06.06.2002
(180) 06.06.2012
(210) 5164
(220) 06.06.1942

8 (511) 6, 7, 8

(511) 6 - Kovy, kovový tovar.
7 - Kovový tovar, náradie, stroje.
8 - Kovový tovar, náradie, stroje, nástroje.

(540)



(732) ŠKODA, a. s., Tylova 57, 316 00 Plzeň, CZ;
(740) Bušová Eva, JUDr., Bratislava, SK;

(111) 114303

(151) 11.11.1892
(156) 11.11.2002
(180) 11.11.2012
(210) 2533
(220) 11.11.1892

7 (511) 21

(510) Porcelánové výrobky.
(540)



(732) Sedlecký kaolin, a. s., 362 26 Božičany čp. 167, CZ;
(740) PATENTSERVIS BRATISLAVA, a. s., Bratislava, SK;

(111) 115731

(151) 07.09.1932
(156) 07.09.2002
(180) 07.09.2012
(210) 115
(220) 07.09.1932

7 (511) 6, 7, 8, 9, 11, 12, 13, 16, 21

(510) Kovy, kovový tovar, nástroje, stroje, najmä športové a lovecké zbrane, jatočné pištole, ich časti a príslušenstvá. Valený, ťažený a lisovaný tovar, opracovaný a neopracovaný všetkých druhov, ako plechy, rúrky, drôty z akéhokoľvek materiálu a na všetky účely. Kováčsky tovar všetkých druhov, najmä výrobky ručné a zápustkové, výlisky. Odliatky z hliníka a mosadze alebo z ich zliatin. Striekaná liatina všetkých druhov a z akéhokoľvek materiálu. Kovo- a drevoobrábacie stroje všetkých druhov, ako sústruhy, vŕtačky, frézovacie, hobľovacie, obrábacie, brúsiace stroje, dierovačky, nožničky, rezacie, lisovacie a kovacie stroje; rôzne špeciálne stroje. Nástroje všetkých druhov, ako vŕtáky, nože, nástroje na výrobu závitov, frézy, výstružníky, kladivá, kliešte, pilníky, skl'učovadlá, rezy, dierovače, zápustky. Meracie pomôcky všetkých druhov, ako obkročiaky, prstence, meradlá, tíne, kocky, šablóny, pravítka, hmatadlá, meradlá, uholníky. Meracie prístroje všetkých druhov. Pomôcky na hromadnú výrobu, ako upínače k obrábacím strojom, vŕtacie pomôcky, zveráky. Kovové predmety s povrchom zošľachteným cestou chemickou, elektrolytickou alebo mechanickou. Strojové časti všetkých druhov, najmä predmety normolisované, ako rukoväti, ručné kolieska, kliny, skrutky, stavacie krúžky, kolíky, svorníky. Gul'ôčkové ložiská a ich časti. Textilné stroje, prístroje, časti a príslušenstvá týchto strojov, najmä pradiace a tkacie vretená. Kancelárske stroje, ich časti a príslušenstvá, najmä účtovacie,

frankovacie, prepisovacie, spínacie, počítacie a písacie stroje. Váhy obyčajné aj automatické všetkých druhov, ako balančné, decimálne, behúňové, prezmenové, perové, sklápacie stolové a priemyselné, mostkové a registračné. Pekárske a údenárske stroje, ako krájacie stroje na salámu a šunku. Akékoľvek zariadenia na strojové chladenie, ako chladničky. Stroje a prístroje na domácu potrebu, ako práčky ručné a automatické, okrajovače zemiakov, mlynčeky, nože. Automaty na vydávanie tovaru všetkých druhov, ako napr. cigariet. Motory všetkých druhov, ich časti a príslušenstvá, najmä motory automobilové, motocyklové a letecké, časti motorov, zapalovacie sviečky, pumpičky, splynovače, vstrekače, spúšťáče. Drevený a kožený tovar, najmä parkety, zlievarenské modely, automobilové karosérie, časti na ručné kolieska, rukováti, detské autá, kolobežky. Vozidlá všetkých druhov, najmä motorové a špeciálne, ako automobily, motocykle, bicykle a detské vozidlá.

(540)

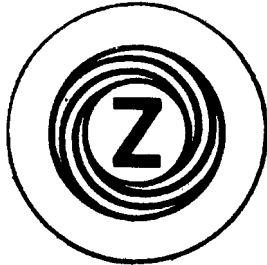

(732) ZB Trade, a. s., Čelakovského sady 433/10,
120 00 Praha 2, CZ;
(740) Hojčuš Peter, Ing., Bratislava, SK;

(111) 115849

(151) 07.09.1932
(156) 07.09.2002
(180) 07.09.2012
(210) 1640
(220) 07.09.1932

7 (511) 6, 7, 8, 9, 11, 12, 13, 16, 18, 20, 21

(510) Kovy, kovový tovar, nástroje, stroje. Valený, ťahaný a lisovaný tovar, opracovaný a neopracovaný, všetkých druhov, ako plechy, rúrky, drôty z akéhokoľvek materiálu a na všetky účely. Kováčsky tovar všetkých druhov, najmä výrobky ručné a zápusťkové, výlisky. Odliatky z hliníka a mosadze alebo z ich zliatin. Striekané zliatiny všetkých druhov a z akéhokoľvek materiálu. Kovo- i drevoobrábacie stroje všetkých druhov, ako sústruhy, vŕtačky, frézovacie, hobľovacie, obrážacie, brúsiace stroje, dierovačky, nožnice, rezacie, lisovacie a kovacie stroje; rôzne špeciálne stroje. Nástroje všetkých druhov, ako vrtáky, nože, nástroje na výrobu závitov, frézy, výstružníky, kladivá, kliešte, pilníky, skľučovadlá, rezy, dierovadlá, zápusťky. Meracie pomôcky všetkých druhov, ako obkročniaky prstence, meradlá, tŕne, kocky, šablóny, pravítka, hmatadlá, merače, uholníky. Meracie prístroje všetkých druhov. Pomôcky na hromadnú výrobu, ako upínače na obrábacie stroje, vŕtacie pomôcky, zveráky. Kovové predmety so zošľachteným povrchom cestou chemickou, elektrolytickou alebo mechanickou. Strojové časti všetkých druhov, obzvlášť predmety normalizované, ako rukováti, ručné

kolieska, klíny, skrutky, nastavovacie krúžky, kolíky, svorníky. Gulôčkové ložiská a ich časti. Textilné stroje, prístroje, časti a príslušenstvá týchto strojov, obzvlášť spriadacie a zosúkavacie vretená. Kancelárske stroje, ich časti a príslušenstvá, najmä účtovacie, frankovacie, prepisovacie, spínacie, počítacie a písacie stroje. Váhy obyčajné i automatické všetkých druhov, ako balančné, decimálne, behúňové, minciarové, perové, sklonné stolové a priemyselné, mostkové a registračné. Pekárske a údenárske stroje, ako krájacie stroje na salámu a šunku. Akékoľvek zariadenia na strojové chladenie, ako chladničky. Stroje a prístroje na domácu potrebu, ako práčky ručné i automatické, okrajovače (odrezávače) zemiakov, mlynčeky, nože. Automaty na vydávanie tovaru všetkých druhov, ako napr. cigariet. Motory všetkých druhov, ich časti a príslušenstvá, obzvlášť motory automobilové, motocyklové a letecké, časti motorov, zapalovacie sviečky, pumpičky, splynovače, vstrekače, spúšťáče. Drevený a kožený tovar, obzvlášť parkety, zlievarenské modely, automobilové karosérie, časti na ručné kolieska, rukováti, detské autá, kolobežky. Vozidlá všetkých druhov, najmä motorové a špeciálne, ako automobily, motocykle, bicykle a detské vozidlá. Lovecké športové zbrane, jatočné pištole, ich časti a príslušenstvá. Zariadenia záznamovej a výpočtovej techniky, napríklad elektricky riadené písacie stroje, elektronické bezkontaktné klávesnice, sériové tlačiarne, organizačné automaty, výpočtové automaty, zariadenia na prípravu a spracovanie dát na magnetické médiá, diskové, kazetové a pod. pamäte, ďalekopisy.

(540) ZBROJOVKA-BRNO

(732) ZB Trade, a. s., Čelakovského sady 433/10,
120 00 Praha 2, CZ;
(740) Hojčuš Peter, Ing., Bratislava, SK;

(111) 117719

(151) 02.06.1942
(156) 02.06.2002
(180) 02.06.2012
(210) 26306
(220) 02.06.1942

7 (511) 3

(510) Voňavkárske výrobky a mydlá všetkých druhov.

(540) BRIDGE

(732) MILO mydlárenská s. r. o., Tř. Svobody 31,
772 00 Olomouc, CZ;
(740) Fajnorová Mária, Ing., Bratislava, SK;

(111) 155309

(151) 28.11.1962
(156) 16.11.2002
(180) 16.11.2012
(210) 27619
(220) 16.11.1962

7 (511) 1, 17

(510) Koncentrované roztoky prírodného a syntetického latexu, syntetické kaučuky - kopolyméry butadiénu so styrénom, acrylonitrylom, vynilpyridínom, chloroprénové kaučuky, silikónové kaučuky a stereopolyméry butadiénu a izoprénu, termoplastické syntetické hmoty, a to tak v stave

základnej suroviny, ako aj v stave prípadných polovýrobovkov, rovnako ako výrobky chemických prísad na ich výrobu.

(540)

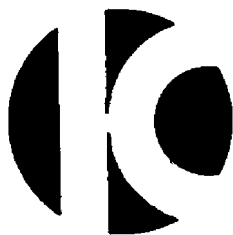

(732) KAUČUK, a. s., 278 52 Kralupy nad Vltavou, CZ;

(740) PATENTSERVIS BRATISLAVA, a. s., Bratislava, SK;

(111) 155341

(151) 10.01.1963

(156) 27.12.2002

(180) 27.12.2012

(210) 27802

(220) 27.12.1962

7 (511) 9, 21

(510) Sklenený tovar, technické, laboratórne a sanitné sklo, laboratórne prístroje.

(540) **QUALICOLOR**

(732) TECHNOSKLO s. r. o., 468 24 Držkov 135, CZ;

(740) PATENTSERVIS BRATISLAVA, a. s., Bratislava, SK;

(111) 155382

(151) 15.02.1963

(156) 13.12.2002

(180) 13.12.2012

(210) 27781

(220) 13.12.1962

7 (511) 34

(510) Cigarety.

(540) **GALAXY**

(732) Philip Morris Products S. A., Quai Jeanrenaud 3, Neuchâtel, CH;

(740) Bušová Eva, JUDr., Bratislava, SK;

(111) 155481

(151) 15.06.1963

(156) 18.12.2002

(180) 18.12.2012

(210) 27790

(220) 18.12.1962

7 (511) 8

(510) Kliešte všetkých druhov, kladivá, palice, hasáky všetkých druhov, sekáče na železo a kameň, kliešte kombinačné a štípacie, rezače svorníkov.

(540)



(732) ZBIROVIA, a. s., Sládkova 219, 338 08 Zbiroh, CZ;

(740) PATENTSERVIS BRATISLAVA, a. s., Bratislava, SK;

(111) 161125

(151) 21.11.1972

(156) 25.08.2002

(180) 25.08.2012

(210) 46425

(220) 25.08.1972

7 (511) 7, 9, 11

(510) Práčky priemyselné a práčky do domácnosti, odstredivky do domácnosti; elektroprístroje, elektromotory, pneumatické ventily, čerpadlá, podlahové stroje, priemyselné vysávače, upratovacie stroje, šampónovacie stroje, reaktory na biologické čistenie odpadových vôd, pojazdné práčovne, teplovzdušné agregáty, práčky na špeciálne účely, sušiče, pneumatické vodné ventily, pneumatické membránové ventily vodné a parné, reverzačné relé, programové spínače, náhradné diely na všetky uvedené výrobky.

(540)

Romana

(732) ROMO, a. s., 742 45 Fulnek, CZ;

(740) Beleščák Ladislav, Ing., Piešťany, SK;

(111) 161126

(151) 21.11.1972

(156) 25.08.2002

(180) 25.08.2012

(210) 46426

(220) 25.08.1972

7 (511) 7,9,11

(510) Práčky priemyselné a práčky do domácnosti, odstredivky do domácnosti; elektroprístroje, elektromotory, pneumatické ventily, čerpadlá, podlahové stroje, priemyselné vysávače, upratovacie stroje, šampónovacie stroje, reaktory na biologické čistenie odpadových vôd, pojazdné práčovne, teplovzdušné agregáty, práčky na špeciálne účely, sušiče, pneumatické vodné ventily, pneumatické membránové ventily vodné a parné, reverzačné relé, programové spínače, náhradné diely na všetky uvedené výrobky.

(540)

Romaneta

(732) ROMO, a. s., 742 45 Fulnek, CZ;

(740) Beleščák Ladislav, Ing., Piešťany, SK;

(111) 161197

(151) 12.01.1973

(156) 12.10.2002

(180) 12.10.2012

(210) 46550

(220) 12.10.1972

7 (511) 3

(510) Kozmetické a toaletné prípravky všetkých druhov.

(540) KOSE

- (732) KOSÉ Corporation, 6-2, Nihonbashi, 3-chome, Chuo-ku, Tokyo, JP;
 (740) Bušová Eva, JUDr., Bratislava, SK;

(111) 161277

- (151) 05.03.1973
 (156) 06.12.2002
 (180) 06.12.2012
 (210) 46683
 (220) 06.12.1972

7 (511) 34

- (510) Tabak spracovaný alebo nespracovaný.
(540)



- (732) Gallaher Limited, Members Hill, Brooklands Road, Weybridge, Surrey KT13 0QU, GB;
 (740) Fajnorová Mária, Ing., Bratislava, SK;

(111) 161292

- (151) 08.03.1973
 (156) 12.10.2002
 (180) 12.10.2012
 (210) 46546
 (220) 12.10.1972

7 (511) 3

- (510) Kozmetické a toaletné prípravky všetkých druhov.
(540)

A U L I C
オーリック

- (732) KOSÉ Corporation, 6-2, Nihonbashi, 3-chome, Chuo-ku, Tokyo, JP;
 (740) Bušová Eva, JUDr., Bratislava, SK;

(111) 161332

- (151) 29.03.1973
 (156) 12.10.2002
 (180) 12.10.2012
 (210) 46548
 (220) 12.10.1972

7 (511) 3

- (510) Kozmetické a toaletné prípravky všetkých druhov.

(540)

COSME - DÉCORTE
コスメデコルテ

- (732) KOSÉ Corporation, 6-2, Nihonbashi, 3-chome, Chuo-ku, Tokyo, JP;
 (740) Bušová Eva, JUDr., Bratislava, SK;

(111) 161349

- (151) 09.04.1973
 (156) 20.12.2002
 (180) 20.12.2012
 (210) 46712
 (220) 20.12.1972

7 (511) 1, 5, 31

- (511) 1 - Výrobky chemické pre zdravotnícky priemysel, umelé a syntetické živice; chemikálie na konzervovanie potravín.
 5 - Výrobky lekárske, veterinárne a zdravotnícke; liečivá pre ľudí a zvieratá; výrobky diietické pre deti a chorých, náplasti, materiál na obvazy; hmoty na plombovanie zubov a odtlačky zubov; liečivá pre dentistov; dezinfekčné prostriedky s výnimkou dezinfekčných prostriedkov na viazanie prachu; prostriedky na ničenie buriny a škodlivých zvierat; medicínne vína, medicínne nápoje, sirupy na farmaceutické účely.
 31 - Chemické krmivá pre zvieratá.

(540) CALCIMAG

- (732) BIOTIKA, a. s., Slovenská Ľupča 566, 976 13 Slovenská Ľupča, SK;

(111) 164916

- (151) 14.09.1981
 (156) 14.01.2001
 (180) 14.01.2011
 (210) 52077
 (220) 14.01.1981

7 (511) 6, 9, 16, 20

- (510) Nedobytné pokladnice, kovové skrine a škatule, kovové registračky, kovové výrobky na kancelárske účely, značky, štítky, zámky, kľúče, bezpečnostné zariadenia, krúžky na kľúče, upevňovacie zariadenia, súčiastky a príslušenstvá uvedených výrobkov, elektrické prístroje a nástroje, záchranné prístroje, stroje na zhotovovanie fotokópií, počítače, kalkulačky, prístroje a nástroje na záznam a reprodukciu zvuku, kazety, pásky a nahratý materiál, prístroje a nástroje na prácu s mikrofilmami, displejové jednotky, prístroje a nástroje na meranie a na kontrolné účely, bezpečnostné prístroje zahrnuté do triedy 9, učebné prístroje, mikroprocesory, prístroje a nástroje na fotografovanie, súčiastky a príslušenstvá uvedených výrobkov, papiernický tovar, papier a výrobky z papiera, lepenka a výrobky z lepenky, tlačoviny, knihy, periodiká, učebné potreby, materiál na záznamy, indexy, systémy na vedenie a evidenciu spisov, písacie potreby, lepiace materiály, kancelárske potreby, kancelárske stroje, pásky do písacích strojov, karbónový papier, písacie stroje, odtlačky, súčasti a príslušenstvá uvedených výrobkov, nábytok, skrine, skrinky, poličky, stojany, kontajnery zaradené do triedy 20, kontrolné pulty, zásobníky na triedenie pa-

piera, priehradky na papier, nosiče a koše na skaldanie spisov a pod., systémy na vedenie a evidenciu spisov patriacich do tr. 20, súčasti a príslušenstvá uvedených výrobkov v tr. 6, 9, 16, 20.

(540)

 **KARDEX**

(732) SYSTEMCO AG, Fabrikstrasse, Cham, Kanton Zug, CH;

(740) Tomeš Pavol, Ing., Bratislava, SK;

(111) **164938**

(151) 25.09.1981

(156) 23.04.2001

(180) 23.04.2011

(210) 52200

(220) 23.04.1981

7 (511) **24, 25**

(510) Textilný tovar a odevy.

(540)

Ballantyne

(732) DAWSON INTERNATIONAL HOLDINGS (UK) LIMITED, Lochleven Mills, Kinross GY13 7GL, GB;

(740) Fajnorová Mária, Ing., Bratislava, SK;

(111) **165182**

(151) 16.09.1982

(156) 29.06.2002

(180) 29.06.2012

(210) 52733

(220) 29.06.1982

7 (511) **5**

(510) Prostriedky na ničenie buriny a hmyzu, pesticídy, prípravky na ničenie cudzopasníkov, insekticídy a herbicídy.

(540) **LONTREL**

(732) Dow AgroSciences LLC, 9330 Zionsville Road, Indianapolis, Indiana 46268, US;

(740) Bezák Marián, Ing., Bratislava, SK;

(111) **165429**

(151) 22.07.1983

(156) 07.12.2002

(180) 07.12.2012

(210) 52916

(220) 07.12.1982

7 (511) **5**

(510) Výrobky farmaceutické, zverolekárske a zdravotnícke, výrobky diietické pre deti a chorých, náplasti, obväzový materiál, hmoty určené na plombovanie zubov a na odtlačky zubov, dezinfekčné prostriedky, prostriedky na hubenie rastlinných a živočíšnych škodcov, antiparazitné látky.

(540) **RENITEC**

(732) Merck & Co., Inc., spoločnosť zriadená podľa zákonov štátu New Jersey, One Merck Drive, Whitehouse Station, New Jersey 08889-0100, US;

(740) Bušová Eva, JUDr., Bratislava, SK;

(111) **165433**

(151) 08.08.1983

(156) 04.12.2001

(180) 04.12.2011

(210) 52474

(220) 04.12.1981

7 (511) **6, 7**

(510) Zámky všetkých druhov, dverové závesy, dverové zatvárače a prevádzkové zariadenia na ovládanie dverí, časti a príslušenstvá uvedených výrobkov, ako aj kľúče a predvýrobky kľúčov. Stroje a obrábacie stroje, najmä stroje na výrobu kľúčov.

(540) **ABLOY**

(732) Abloy Oy, Wahlforssinkatu 20, FIN 80100 Joensuu, FI;

(740) Bušová Eva, JUDr., Bratislava, SK;

(111) **165436**

(151) 09.08.1983

(156) 07.12.2002

(180) 07.12.2012

(210) 52918

(220) 07.12.1982

7 (511) **5**

(510) Výrobky farmaceutické, zverolekárske a zdravotnícke, výrobky diietické pre deti a chorých, náplasti, obväzový materiál, hmoty určené na plombovanie zubov a na odtlačky zubov, dezinfekčné prostriedky, prostriedky na hubenie rastlinných a živočíšnych škodcov, antiparazitné látky.

(540) **NOROXIN**

(732) Merck & Co., Inc., spoločnosť zriadená podľa zákonov štátu New Jersey, One Merck Drive, Whitehouse Station, New Jersey 08889-0100, US;

(740) Bušová Eva, JUDr., Bratislava, SK;

(111) **165677**

(151) 16.05.1984

(156) 18.12.2002

(180) 18.12.2012

(210) 52925

(220) 18.12.1982

7 (511) **1, 5**

(510) Jemné chemické a farmaceutické látky na priemyselné a vedecké účely, diagnostické a chemické reagenčné prípravky a látky na použitie in vitro v odbore ľudskom a veterinárnom; prípravky a látky medicínálne, farmaceutické a veterinárne, očkovacie látky, prípravky insekticídne, prísady do krmiva a pre zvieratá, všetko s liečebnými účinkami, prípravky na ničenie buriny a hubenie škodcov.

(540)

**Wellcome**

(732) The Wellcome Foundation Limited, Glaxo Wellcome House, Berkeley Avenue, Greenford, Middlesex UB6 ONN, GB;

(740) Fajnorová Mária, Ing., Bratislava, SK;

(111) 170080

(151) 21.05.1992

(156) 29.01.2002

(180) 29.01.2012

(210) 65898

(220) 29.01.1992

7 (511) 1

(510) Chemické výrobky pre priemysel.

(540) PEROSOK

(732) PEROXIDES s. r. o., Tovární 2093, 356 80 Sokolov, CZ;

(740) PATENTSERVIS BRATISLAVA, a. s., Bratislava, SK;

(111) 170083

(151) 21.05.1992

(156) 29.01.2002

(180) 29.01.2012

(210) 65901

(220) 29.01.1992

7 (511) 5

(510) Dezinfekčné prostriedky.

(540) PERSTERIL

(732) PEROXIDES s. r. o., Tovární 2093, 356 80 Sokolov, CZ;

(740) PATENTSERVIS BRATISLAVA, a. s., Bratislava, SK;

(111) 171834

(151) 31.12.1992

(156) 19.11.2002

(180) 19.11.2012

(210) 73140

(220) 19.11.1992

7 (511) 33

(510) Likéry a alkohol.

(540) BECHEROVKA

(732) Jan Becher - Karlovarská Becherovka, a. s., T. G. Masaryka 57, 360 76 Karlovy Vary, CZ;

(740) Bušová Eva, JUDr., Bratislava, SK;

(111) 171835

(151) 31.12.1992

(156) 19.11.2002

(180) 19.11.2012

(210) 73141

(220) 19.11.1992

7 (511) 33

(511) 33 - Likéry a alkohol.

(540)

(732) Jan Becher - Karlovarská Becherovka, a. s., T. G. Masaryka 57, 360 76 Karlovy Vary, CZ;

(740) Bušová Eva, JUDr., Bratislava, SK;

(111) 171958

(151) 25.05.1993

(156) 23.11.2002

(180) 23.11.2012

(210) 73231

(220) 23.11.1992

(450) 11.08.1993

7 (511) 4

(510) Olej, benzín, petrolej, tuky na mazanie a pohon strojov, akékoľvek výrobky priemyslu minerálnych olejov a tukov.

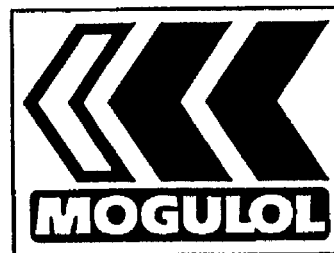
(540)

(732) KORAMO, a. s., Ovčárecká, 280 26 Kolín V, CZ;

(740) PATENTSERVIS BRATISLAVA, a. s., Bratislava, SK;

(111) 172128

(151) 16.11.1993

(156) 03.01.2002

(180) 03.01.2012

(210) 65699

(220) 03.01.1992

(450) 02.02.1994

7 (511) 12

(510) Tlmiče nárazu na automobily, súčasti a fittingy automobilov.

(540)**GAS-MATIC**

(732) Tenneco Automotive Operating Company Inc., 500 North Field Drive, IL 60045 Lake Forest, Illinois, US;

(740) ROTT, RŮŽIČKA & GUTTMANN, v. o. s., Bratislava, SK;

(111) 172377

(151) 10.03.1994
(156) 09.09.2001
(180) 09.09.2011
(210) 63598
(220) 09.09.1991
(450) 08.06.1994

7 (511) 30

(510) Korenia.

(540) EVO

(732) KOLINSKA, prehrambena industrija, d. d., Kolinska 1, 1544 Ljubljana, SI;
(740) Bezák Marián, Ing., Bratislava, SK;

(111) 172534

(151) 26.05.1994
(156) 23.12.2002
(180) 23.12.2012
(210) 74125
(220) 23.12.1992
(450) 10.08.1994

7 (511) 32

(511) 32 - Nealkoholické nápoje a sirupy.

(540) SPRINT

(732) Nealko nápoje, a. s., Holická 49, 772 42 Olomouc, CZ;
(740) Labudík Miroslav, Ing., Kysucké Nové Mesto, SK;

(111) 172592

(151) 08.07.1994
(156) 20.11.2002
(180) 20.11.2012
(210) 73203
(220) 20.11.1992
(450) 05.10.1994

7 (511) 30

(510) Obilniny na raňajky.

(540) MULTI BRAN CHEX

(732) GENERAL MILLS, INC., spoločnosť zriadená podľa zákonov štátu Delaware, One General Mills Boulevard, Minneapolis, Minnesota 55426, US;
(740) Tomeš Pavol, Ing., Bratislava, SK;

(111) 172941

(151) 16.11.1994
(156) 13.10.2002
(180) 13.10.2012
(210) 72277
(220) 13.10.1992
(450) 08.02.1995

7 (511) 7

(510) Výroba drevoobrábачích strojov.

(540)



(732) ROJEK drevoobrábачí stroje, a. s., Masarykova 16, 517 50 Častolovice, CZ;

(740) Kastler Anton, Bratislava, SK;

(111) 172942

(151) 16.11.1994
(156) 13.10.2002
(180) 13.10.2012
(210) 72275
(220) 13.10.1992
(450) 08.02.1995

7 (511) 7

(510) Drevoobrábачie stroje (rovinná frézovačka hrúbkovačia).

(540) RFT 60

(732) ROJEK drevoobrábачí stroje, a. s., Masarykova 16, 517 50 Častolovice, CZ;
(740) Kastler Anton, Bratislava, SK;

(111) 172943

(151) 16.11.1994
(156) 13.10.2002
(180) 13.10.2012
(210) 72274
(220) 13.10.1992
(450) 08.02.1995

7 (511) 7

(510) Drevoobrábачie stroje (rovinná frézovačka zarovnávačia).

(540) RFS 40

(732) ROJEK drevoobrábачí stroje, a. s., Masarykova 16, 517 50 Častolovice, CZ;
(740) Kastler Anton, Bratislava, SK;

(111) 173030

(151) 07.12.1994
(156) 30.10.2001
(180) 30.10.2011
(210) 64423
(220) 30.10.1991
(450) 08.03.1995

7 (511) 39, 42

(510) Služby cestovnej kancelárie, informačné služby v cestovnom ruchu.

(540)



(732) LIPTOUR cestovná kancelária, s. r. o., Námestie mieru 1, 031 01 Liptovský Mikuláš, SK;

(111) 173381

(151) 05.01.1995
(156) 17.12.2002
(180) 17.12.2012

(210) 73948
 (220) 17.12.1992
 (450) 12.04.1995
7 (511) 32
 (510) Pivo.
(540)



(732) Pivovar Litovel, a. s., Palackého č. 934, Litovel, CZ;
 (740) PATENTSERVIS BRATISLAVA, a. s., Bratislava, SK;

(111) 173436
 (151) 19.01.1995
 (156) 17.11.2002
 (180) 17.11.2012
 (210) 73022
 (220) 17.11.1992
 (450) 12.04.1995
7 (511) 5
 (510) Farmaceutické prípravky a substancie.
(540)

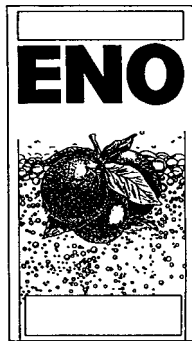

(732) Beecham Group p. l. c., Four New Horizons Court, Harlequin Avenue, Brentford, Middlesex TW8 9EP, GB;
 (740) Fajnorová Mária, Ing., Bratislava, SK;

(111) 173469
 (151) 19.01.1995
 (156) 07.04.2002
 (180) 07.04.2012
 (210) 67779
 (220) 07.04.1992
 (310) 773.504
 (320) 18.12.1991
 (330) BX
 (450) 12.04.1995
7 (511) 5
 (510) Antiseptické a dezinfekčné prípravky.

(540) ROCCAL

(732) Pharmacia Enterprises S. A., 6, Circuit de la Foire Internationale, L-1347 Luxembourg, LU;
 (740) Fajnorová Mária, Ing., Bratislava, SK;

(111) 173536
 (151) 02.02.1995
 (156) 16.11.2002
 (180) 16.11.2012
 (210) 72698
 (220) 16.11.1992
 (450) 10.05.1995
7 (511) 2
 (510) Lazúra na drevo (rozpúšťadlová, syntetická).

(540) CHEMOLUX

(732) CHEMOLAK, a. s., Továrnská 7, 919 04 Smolenice, SK;

(111) 173580
 (151) 07.02.1995
 (156) 07.10.2002
 (180) 07.10.2012
 (210) 72138
 (220) 07.10.1992
 (450) 10.05.1995
7 (511) 30, 32
 (510) Trvanlivé pečivo, čokoládové a nečokoládové cukrovinky, nápojové zmesi a prášky.

(540) LENTILKY

(732) Société des Produits Nestlé S. A., Vevey, CH;
 (740) Mešková Viera, Ing., Bratislava, SK;

(111) 173643
 (151) 09.02.1995
 (156) 27.11.2002
 (180) 27.11.2012
 (210) 73374
 (220) 27.11.1992
 (450) 10.05.1995
7 (511) 31
 (510) Potrava pre domáce zvieratá a krmivo pre zvieratá.

(540) PUPPY CHOW

(732) Ralston Purina Company, St. Louis, Missouri, US;
 (740) Tomeš Pavol, Ing., Bratislava, SK;

(111) 173644
 (151) 09.02.1995
 (156) 27.11.2002
 (180) 27.11.2012
 (210) 73373
 (220) 27.11.1992
 (450) 10.05.1995
7 (511) 31
 (510) Potrava pre domáce zvieratá a krmivo pre zvieratá.

(540) PURINA

(732) Ralston Purina Company, St. Louis, Missouri, US;
 (740) Tomeš Pavol, Ing., Bratislava, SK;

(111) 173645

(151) 09.02.1995
(156) 27.11.2002
(180) 27.11.2012
(210) 73371
(220) 27.11.1992
(450) 10.05.1995

7 (511) 31

(510) Potrava pre domáce zvieratá a krmivo pre zvieratá.

(540)



(732) Ralston Purina Company, St. Louis, Missouri, US;

(740) Tomeš Pavol, Ing., Bratislava, SK;

(111) 173646

(151) 09.02.1995
(156) 16.11.2002
(180) 16.11.2012
(210) 72988
(220) 16.11.1992
(450) 10.05.1995

7 (511) 2

(510) Lazúra na drevo (vodou riediteľná).

(540) AKRYLUX

(732) CHEMOLAK, a. s., Továrenská 7, 919 04 Smolenice, SK;

(111) 173723

(151) 09.02.1995
(156) 28.09.2002
(180) 28.09.2012
(210) 71911
(220) 28.09.1992
(450) 10.05.1995

7 (511) 2

(510) Prášková náterová látka.

(540) PRANAL

(732) CHEMOLAK, a. s., Továrenská 7, 919 04 Smolenice, SK;

(111) 173860

(151) 17.02.1995
(156) 23.12.2002
(180) 23.12.2012
(210) 74154
(220) 23.12.1992
(450) 10.05.1995

7 (511) 6, 7, 9, 12, 17, 37

(510) Mechanicky, elektricky alebo hydraulicky poháňané zdvíhacie plošiny na nákladné vozidlá a stacionárne nakladacie rampy vrátane konštrukčných a náhradných dielov, plošiny z kovu

alebo umelej hmoty, kĺbové ramená, riadiace jednotky na zdvíhanie a spúšťanie, elektrické, nízkonapäťové motory na pohon hydraulických čerpadiel na zdvíhacie plošiny, hydraulické čerpadlá na pohon hydraulických valcov zdvíhacích plošín, hydraulické valce na zdvíhacie plošiny, elektrické a mechanické nožne ovládané riadiace zariadenia na zdvíhacie plošiny, ochranné profily na zdvíhacie plošiny, montáž zdvíhacích plošín na vozidlá.

(540) CARGOLIFT

(732) GERD BÄR, GmbH, Industriegebiet Böllinger Höfe, Pfaffenstrasse 7, D-74078 Heilbronn, DE;

(740) Mešková Viera, Ing., Bratislava, SK;

(111) 173867

(151) 17.02.1995
(156) 07.10.2002
(180) 07.10.2012
(210) 72129
(220) 07.10.1992
(450) 10.05.1995

7 (511) 25, 28

(510) Vybavenie, výstroj a príslušenstvo na krasokorčuľovanie, osobitne krasokorčuľovanie na ľade, najmä rýchlokorčule, hokejistické korčule, krasokorčuľarske korčule, kolieskové korčule, chrániče a bezpečnostné špičky korčúľ, hokejové puky, chrániče tela, športové tašky, športová obuv.

(540)



(732) Bauer Nike Hockey Inc., 1200 Boulevard International, St-Jerome, Quebec, CA;

(740) PATENTSERVIS BRATISLAVA, a. s., Bratislava, SK;

(111) 173988

(151) 07.03.1995
(156) 01.12.2002
(180) 01.12.2012
(210) 73468
(220) 01.12.1992
(450) 07.06.1995

7 (511) 11, 19, 21, 37, 40, 42

(510) Keramické výrobky, vykurovacie telesá, cementy, tmely, spojivá, umelý kameň; návrhy, projekcia, stavba a reštaurovanie vykurovacích telies, návrhy technológií výroby, zloženie, spracovanie a skúšanie anorganických materiálov.

(540)

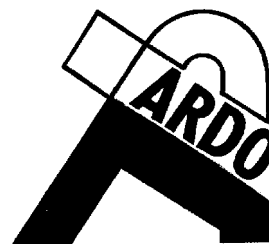

(732) Ing. Tomáš Všetečka, U Hadovky 11, 160 00
Praha 6, CZ;
(740) Tomeš Pavol, Ing., Bratislava, SK;

(111) 173989

(151) 07.03.1995
(156) 01.12.2002
(180) 01.12.2012
(210) 73469
(220) 01.12.1992
(450) 07.06.1995

7 (511) 11, 19, 21, 37, 40, 42

(510) Keramické výrobky, vykurovacie telesá, cementy, tmely, spojivá, umelý kameň; návrhy, projekcia, stavba a reštaurovanie vykurovacích telies, návrhy technológií výroby, zloženie, spracovanie a skúšanie anorganických materiálov.

(540) ARDO

(732) Ing. Tomáš Všetečka, U Hadovky 11, 160 00
Praha 6, CZ;
(740) Tomeš Pavol, Ing., Bratislava, SK;

(111) 174277

(151) 26.04.1995
(156) 27.11.2002
(180) 27.11.2012
(210) 73372
(220) 27.11.1992
(450) 11.07.1995

7 (511) 31

(510) Potrava pre domáce zvieratá a krmivo pre zvieratá.

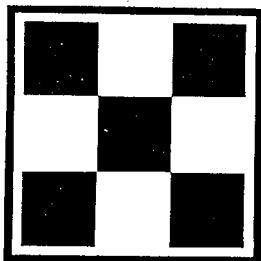
(540)

(732) Ralston Purina Company, St. Louis, Missouri,
US;
(740) Tomeš Pavol, Ing., Bratislava, SK;

(111) 174295

(151) 27.04.1995
(156) 14.07.2002
(180) 14.07.2012
(210) 70226
(220) 14.07.1992
(450) 11.07.1995

7 (511) 3

(510) Kozmetické výrobky.

(540) LINA

(732) AQUILINO PÉREZ IBANEZ, Calle Mula,,
E - 30 567 LAS TORRES DE COTTILLAS,
Murcia, ES;
(740) Bachratá Magdaléna, Mgr., Bratislava, SK;

(111) 174408

(151) 03.05.1995
(156) 15.10.2002
(180) 15.10.2012
(210) 72360
(220) 15.10.1992
(450) 11.07.1995

7 (511) 3

(510) Čistiaci, leštiaci a konzervačný prostriedok.

(540) CLEANERPOLISH

(732) Velvana, a. s., 273 24 Velvary, CZ;
(740) Tomeš Pavol, Ing., Bratislava, SK;

(111) 174410

(151) 03.05.1995
(156) 15.10.2002
(180) 15.10.2012
(210) 72363
(220) 15.10.1992
(450) 11.07.1995

7 (511) 1

(510) Kvapalina do chladiacich systémov.

(540) SOLANKA A

(732) Velvana, a. s., 273 24 Velvary, CZ;
(740) Tomeš Pavol, Ing., Bratislava, SK;

(111) 174411

(151) 03.05.1995
(156) 15.10.2002
(180) 15.10.2012
(210) 72364
(220) 15.10.1992
(450) 09.08.1995

7 (511) 3

(510) Čistiaci a umývací prípravok.

(540) SERVOŠAMPON

(732) Velvana, a. s., 273 24 Velvary, CZ;
(740) Tomeš Pavol, Ing., Bratislava, SK;

(111) 174412

(151) 03.05.1995
(156) 15.10.2002
(180) 15.10.2012
(210) 72365
(220) 15.10.1992
(450) 09.08.1995

7 (511) 3

(510) Čistiaci a umývací prípravok.

(540) RONAL

(732) Velvana, a. s., 273 24 Velvary, CZ;
(740) Tomeš Pavol, Ing., Bratislava, SK;

(111) 174413

(151) 03.05.1995
(156) 15.10.2002
(180) 15.10.2012
(210) 72362
(220) 15.10.1992
(450) 09.08.1995

7 (511) 3

(510) Čistiaci a odmasťovací prípravok.

(540) UNISOLVENT

(732) Velvana, a. s., 273 24 Velvary, CZ;

(740) Tomeš Pavol, Ing., Bratislava, SK;

(111) 174414

(151) 03.05.1995

(156) 15.10.2002

(180) 15.10.2012

(210) 72371

(220) 15.10.1992

(450) 09.08.1995

7 (511) 3

(510) Čistiaci a umývací prípravok.

(540) LAKTOSAPON

(732) Velvana, a. s., 273 24 Velvary, CZ;

(740) Tomeš Pavol, Ing., Bratislava, SK;

(111) 174415

(151) 03.05.1995

(156) 15.10.2002

(180) 15.10.2012

(210) 72370

(220) 15.10.1992

(450) 09.08.1995

7 (511) 1

(510) Nemrznúca kvapalina.

(540) FRITERM

(732) Velvana, a. s., 273 24 Velvary, CZ;

(740) Tomeš Pavol, Ing., Bratislava, SK;

(111) 174416

(151) 03.05.1995

(156) 15.10.2002

(180) 15.10.2012

(210) 72369

(220) 15.10.1992

(450) 09.08.1995

7 (511) 1, 3

(510) Konzervačná prísada na strojové a ručné umývanie.

(540) FIN-WAX

(732) Velvana, a. s., 273 24 Velvary, CZ;

(740) Tomeš Pavol, Ing., Bratislava, SK;

(111) 174417

(151) 04.05.1995

(156) 15.10.2002

(180) 15.10.2012

(210) 72368

(220) 15.10.1992

(450) 09.08.1995

7 (511) 1, 3

(510) Prípravok na umývanie súčastí strojov.

(540) DEKARBON

(732) Velvana, a. s., 273 24 Velvary, CZ;

(740) Tomeš Pavol, Ing., Bratislava, SK;

(111) 174418

(151) 04.05.1995

(156) 15.10.2002

(180) 15.10.2012

(210) 72367

(220) 15.10.1992

(450) 09.08.1995

7 (511) 3

(510) Čistiaci a umývací prípravok.

(540) CLEANER VP

(732) Velvana, a. s., 273 24 Velvary, CZ;

(740) Tomeš Pavol, Ing., Bratislava, SK;

(111) 174419

(151) 04.05.1995

(156) 15.10.2002

(180) 15.10.2012

(210) 72366

(220) 15.10.1992

(450) 09.08.1995

7 (511) 1

(510) Dielektrická kvapalina.

(540) LETEP

(732) Velvana, a. s., 273 24 Velvary, CZ;

(740) Tomeš Pavol, Ing., Bratislava, SK;

(111) 174478

(151) 11.05.1995

(156) 19.11.2002

(180) 19.11.2012

(210) 73168

(220) 19.11.1992

(450) 09.08.1995

7 (511) 29

(510) Mäso, ryby, hydina, zverina, mäsové výtázky, konzervované, sušené a varené ovocie a zelenina, rôsol, zaváraniny, vajcia, mlieko a iné mliečne výrobky, jedlé oleje a tuky, potraviny v konzervách, nálevy na šaláty.

(540) AN NAKHIL

(732) Société TABBARAH pour le commerce et l'industrie S. A. L., Beyrouth, LB;

(740) PATENTSERVIS BRATISLAVA, a. s., Bratislava, SK;

(111) 174479

(151) 11.05.1995

(156) 19.11.2002

(180) 19.11.2012

(210) 73167

(220) 19.11.1992

(450) 09.08.1995

7 (511) 29

(510) Mäso, ryby, hydina, zverina, mäsové výtázky, konzervované, sušené a varené ovocie a zelenina, rôsol, zaváraniny, vajcia, mlieko a iné mliečne výrobky, jedlé oleje a tuky, potraviny v konzervách, nálevy na šaláty.

(540) OVA

(732) Société TABBARAH pour le commerce et l'industrie S. A. L., Beyrouth, LB;

(740) PATENTSERVIS BRATISLAVA, a. s., Bratislava, SK;

(111) 174481

(151) 11.05.1995
 (156) 02.12.2002
 (180) 02.12.2012
 (210) 73508
 (220) 02.12.1992
 (450) 09.08.1995

7 (511) 5

(510) Farmaceutické prípravky.

(540) STADOL NS

(732) Bristol - Myers Squibb Company, spoločnosť zriadená podľa zákonov štátu Delaware, 345 Park Avenue, New York, New York 10154, US;
 (740) Tomeš Pavol, Ing., Bratislava, SK;

(111) 174482

(151) 11.05.1995
 (156) 02.12.2002
 (180) 02.12.2012
 (210) 73507
 (220) 02.12.1992
 (450) 09.08.1995

7 (511) 5

(510) Farmaceutické prípravky.

(540) DUTONIN

(732) Bristol - Myers Squibb Company, spoločnosť zriadená podľa zákonov štátu Delaware, 345 Park Avenue, New York, New York 10154, US;
 (740) Tomeš Pavol, Ing., Bratislava, SK;

(111) 174483

(151) 11.05.1995
 (156) 27.11.2002
 (180) 27.11.2012
 (210) 73369
 (220) 27.11.1992
 (450) 09.08.1995

7 (511) 32

(510) Pivo, minerálka, sódová voda a iné nealkoholické nápoje; sirupy a ostatné prípravky na prípravu nápojov.

(540) BUSCH

(732) ANHEUSER-BUSCH, INCORPORATED, spoločnosť zriadená podľa zákonov štátu Missouri, St.Louis, Missouri, US;
 (740) Žovicová Viera, Mgr., Bratislava, SK;

(111) 174485

(151) 11.05.1995
 (156) 25.11.2002
 (180) 25.11.2012
 (210) 73301
 (220) 25.11.1992
 (450) 09.08.1995

7 (511) 33

(510) Vodka.

(540) NIKOLAI

(732) P R Newco 5 Limited, 8-10 Lampton Road, Hounslow, Middlesex TW13 1JL, GB;
 (740) Bušová Eva, JUDr., Bratislava, SK;

(111) 174517

(151) 15.05.1995
 (156) 31.12.2001
 (180) 31.12.2011
 (210) 65669
 (220) 31.12.1991
 (450) 09.08.1995

7 (511) 12

(510) Tlmiče nárazov na vozidlá.

(540) RADIAL-MATIC

(732) Tenneco Automotive Operating Company Inc., 500 North Field Drive, IL 60045 Lake Forest, Illinois, US;
 (740) ROTT, RŮŽIČKA & GUTTMANN, v. o. s., Bratislava, SK;

(111) 174518

(151) 15.05.1995
 (156) 31.12.2001
 (180) 31.12.2011
 (210) 65670
 (220) 31.12.1991
 (450) 09.08.1995

7 (511) 12

(510) Tlmiče nárazov na vozidlá, vzpery a súčasti na ovládanie jazdy a jazdných vlastností vozidiel.

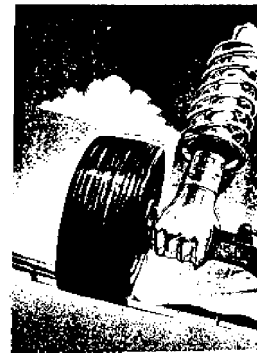
(540)

(732) Tenneco Automotive Operating Company Inc., 500 North Field Drive, IL 60045 Lake Forest, Illinois, US;
 (740) ROTT, RŮŽIČKA & GUTTMANN, v. o. s., Bratislava, SK;

(111) 174552

(151) 18.05.1995
 (156) 31.12.2001
 (180) 31.12.2011
 (210) 65668
 (220) 31.12.1991
 (450) 09.08.1995

7 (511) 12

(510) Tlmiče nárazov na vozidlá.

(540)

- (732) Tenneco Automotive Operating Company Inc.,
500 North Field Drive, IL 60045 Lake Forest,
Illinois, US;
(740) ROTT, RŮŽIČKA & GUTTMANN, v. o. s.,
Bratislava, SK;

(111) 174553

- (151) 18.05.1995
(156) 31.12.2001
(180) 31.12.2011
(210) 65667
(220) 31.12.1991
(450) 09.08.1995

7 (511) 12

- (510) Tlmiče nárazov na vozidlá, vzpery a časti na ovládanie jazdy a jazdných vlastností vozidiel.

(540)

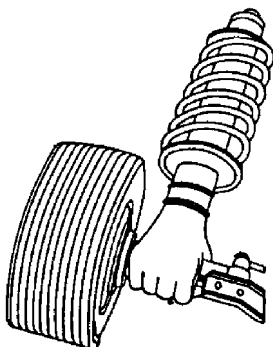

- (732) Tenneco Automotive Operating Company Inc.,
500 North Field Drive, IL 60045 Lake Forest,
Illinois, US;
(740) ROTT, RŮŽIČKA & GUTTMANN, v. o. s.,
Bratislava, SK;

(111) 174613

- (151) 23.05.1995
(156) 08.12.2002
(180) 08.12.2012
(210) 73666
(220) 08.12.1992
(450) 09.08.1995

7 (511) 5

- (510) Zdravotnícke prípravky, náplasti, obvazový materiál, vstrebateľný penový materiál s hemostatickým účinkom na chirurgické a zubolekárske účely.

(540) SPONGOSTAN

- (732) Ferrosan A/S, Sydmarken 5, 2860 Soborg, DK;
(740) Fajnorová Mária, Ing., Bratislava, SK;

(111) 174615

- (151) 24.05.1995
(156) 26.11.2002
(180) 26.11.2012
(210) 73322
(220) 26.11.1992
(450) 09.08.1995

7 (511) 9, 40, 42

- (510) Výroba optických skiel, brúsenie, pokovovanie, ostatné chemické a tepelné spracovanie a úpravy optických skiel vrátane ich predaja a prevádzkovaní optík.

(540)

sagitta

- (732) SAGITTA, spol. s r. o., Turbínova 1, 831 04 Bratislava, SK;

- (740) Bachratá Magdaléna, Mgr., Bratislava, SK;

(111) 174617

- (151) 24.05.1995
(156) 13.10.2002
(180) 13.10.2012
(210) 72284
(220) 13.10.1992
(450) 09.08.1995

7 (511) 30

- (510) Káva, čaj, kakao, cukor, ryža, tapioka, kávové náhradky; múka a obilné prípravky (okrem krmiva); chlieb, jemné pečivo a cukrársky tovar, zmrzlina; med, sirup z melasy; droždie, prášok do pečiva; jedlá soľ; horčica; ocot; omáčky (korenené); korenie; ľad na chladenie.

(540)



- (732) Tchibo Frisch-Röst-Kaffee GmbH, Überseering 18, 2000 Hamburg, DE;

- (740) Žovicová Viera, Mgr., Bratislava, SK;

(111) 174618

- (151) 24.05.1995
(156) 13.10.2002
(180) 13.10.2012
(210) 72285
(220) 13.10.1992
(450) 09.08.1995

7 (511) 30

- (510) Káva, čaj, kakao, cukor, ryža, tapioka, kávové náhradky; múka a obilné prípravky (okrem krmiva); chlieb, jemné pečivo a cukrársky tovar, zmrzlina; med, sirup z melasy; droždie, prášok do pečiva; jedlá soľ; horčica; ocot; omáčky (korenené); korenie; ľad na chladenie.

(540)

Tchibo

- (732) Tchibo Frisch-Röst-Kaffee GmbH, Überseering 18, 2000 Hamburg, DE;

- (740) Žovicová Viera, Mgr., Bratislava, SK;

(111) 174661

(151) 26.05.1995
 (156) 01.12.2002
 (180) 01.12.2012
 (210) 73458
 (220) 01.12.1992
 (450) 09.08.1995

7 (511) 9

(510) Prístroje na záznam, prenos alebo reprodukciu zvuku alebo obrazov; nosiče dát a záznamové disky vrátane náhradných kaziet a filmov.

(540) INSIDE OUT

(732) Playboy Enterprises International, Inc., 680 North Lake Shore Drive, Chicago, Illinois 60611, US;
 (740) Suchoňová Katarína, JUDr., Banská Bystrica, SK;

(111) 174662

(151) 26.05.1995
 (156) 01.12.2002
 (180) 01.12.2012
 (210) 73459
 (220) 01.12.1992
 (450) 09.08.1995

7 (511) 9

(510) Prístroje na záznam, prenos alebo reprodukciu zvuku alebo obrazov; nosiče dát a záznamové disky vrátane náhradných kaziet a filmov.

(540) PLAYBOY LATE NIGHT

(732) Playboy Enterprises International, Inc., 680 North Lake Shore Drive, Chicago, Illinois 60611, US;
 (740) Suchoňová Katarína, JUDr., Banská Bystrica, SK;

(111) 174663

(151) 26.05.1995
 (156) 01.12.2002
 (180) 01.12.2012
 (210) 73460
 (220) 01.12.1992
 (450) 09.08.1995

7 (511) 9

(510) Prístroje na záznam, prenos alebo reprodukciu zvuku alebo obrazov; nosiče dát a záznamové disky vrátane náhradných kaziet a filmov.

(540) PLAYBOY'S GIRLS OF ROCK AND ROLL

(732) Playboy Enterprises International, Inc., 680 North Lake Shore Drive, Chicago, Illinois 60611, US;
 (740) Suchoňová Katarína, JUDr., Banská Bystrica, SK;

(111) 174664

(151) 26.05.1995
 (156) 01.12.2002
 (180) 01.12.2012
 (210) 73461
 (220) 01.12.1992
 (450) 09.08.1995

7 (511) 9

(510) Prístroje na záznam, prenos alebo reprodukciu zvuku alebo obrazov; nosiče dát a záznamové disky vrátane náhradných kaziet a filmov.

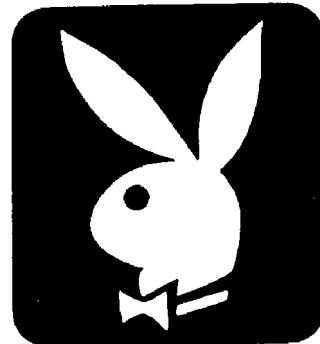
(540)

(732) Playboy Enterprises International, Inc., 680 North Lake Shore Drive, Chicago, Illinois 60611, US;

(740) Suchoňová Katarína, JUDr., Banská Bystrica, SK;

(111) 174665

(151) 26.05.1995
 (156) 01.12.2002
 (180) 01.12.2012
 (210) 73462
 (220) 01.12.1992
 (450) 09.08.1995

7 (511) 9

(510) Prístroje na záznam, prenos alebo reprodukciu zvuku alebo obrazov; nosiče dát a záznamové disky vrátane náhradných kaziet a filmov.

(540) PLAYMATE

(732) Playboy Enterprises International, Inc., 680 North Lake Shore Drive, Chicago, Illinois 60611, US;

(740) Suchoňová Katarína, JUDr., Banská Bystrica, SK;

(111) 174666

(151) 26.05.1995
 (156) 01.12.2002
 (180) 01.12.2012
 (210) 73463
 (220) 01.12.1992
 (450) 09.08.1995

7 (511) 9

(510) Prístroje na záznam, prenos alebo reprodukciu zvuku alebo obrazov; nosiče dát a záznamové disky vrátane náhradných kaziet a filmov.

(540) PLAYBOY

(732) Playboy Enterprises International, Inc., 680 North Lake Shore Drive, Chicago, Illinois 60611, US;

(740) Suchoňová Katarína, JUDr., Banská Bystrica, SK;

(111) 174721

(151) 05.06.1995
(156) 27.11.2002
(180) 27.11.2012
(210) 73375
(220) 27.11.1992
(450) 14.09.1995

7 (511) 31

(510) Potrava pre domáce zvieratá a krmivo pre zvieratá.

(540) CAT CHOW

(732) Ralston Purina Company, St. Louis, Missouri, US;

(740) Tomeš Pavol, Ing., Bratislava, SK;

(111) 174768

(151) 07.06.1995
(156) 27.10.2002
(180) 27.10.2012
(210) 72588
(220) 27.10.1992
(450) 14.09.1995

7 (511) 5

(511) 5 - Farmaceutické látky a prípravky.

(540) EMLA

(732) AstraZeneca AB, Västra Mälarehamnen 9, S-151 85 Södertälje, SE;

(740) Žovicová Viera, Mgr., Bratislava, SK;

(111) 174769

(151) 07.06.1995
(156) 27.10.2002
(180) 27.10.2012
(210) 72587
(220) 27.10.1992
(450) 14.09.1995

7 (511) 5

(511) 5 - Farmaceutické látky a prípravky.

(540) FOSCAVIR

(732) AstraZeneca AB, Västra Mälarehamnen 9, S-151 85 Södertälje, SE;

(740) Žovicová Viera, Mgr., Bratislava, SK;

(111) 174822

(151) 08.06.1995
(156) 07.10.2002
(180) 07.10.2012
(210) 72136
(220) 07.10.1992
(450) 14.09.1995

7 (511) 30,32

(510) Trvanlivé pečivo, čokoládové a nečokoládové cukrovinky, nápojové zmesi a prášky.

(540) DELI

(732) Sociétés des Produits Nestlé S. A., Vevey, CH;

(740) Mešková Viera, Ing., Bratislava, SK;

(111) 174873

(151) 13.06.1995
(156) 07.10.2002
(180) 07.10.2012
(210) 72135
(220) 07.10.1992

(450) 14.09.1995

7 (511) 25

(510) Tričká, nočné košeľe, jemná bielizeň, spodná bielizeň, tielka, mikiny, svetre, športové košeľe a polokošeľe.

(540) BEEFY-T

(732) SARA LEE CORPORATION, Winston - Salem, North Carolina 27102, US;

(740) PATENTSERVIS BRATISLAVA, a. s., Bratislava, SK;

(111) 175005

(151) 22.06.1995
(156) 20.10.2002
(180) 20.10.2012
(210) 72435
(220) 20.10.1992
(450) 14.09.1995

7 (511) 6, 7, 11, 20

(510) Umývacie stroje, varné kotly, zariadenia s konvenčným ohrevom, variče, sporáky, cukrárenské pece, smažiacie panvice a smažiče, šľahacie a miesiace stroje, prípojné strojčeky, variče, vydávacie stoly, vyhrievané zásobníky na tanieri, umývacie drezy, stojany na plechy, grily, pracovné stoly, atypické kuchynské zariadenia.

(540)



(732) HOFMANN A SPOL., s. r. o., Na Sklenářce 487, 268 36 Hořovice, CZ;

(740) ROTT, RŮŽIČKA & GUTTMANN, v. o. s., Bratislava, SK;

(111) 175007

(151) 22.06.1995
(156) 17.11.2002
(180) 17.11.2012
(210) 73023
(220) 17.11.1992
(450) 14.09.1995

7 (511) 12

(510) Motory pre pozemné vozidlá, ich súčasti a príslušenstvá, najmä piesty, piestne čapy, ložiská, ložiskové panvy a puzdrá, oporné krúžky a tlačné podložky.

(540)



(732) MAHLE METAL LEVE S/A, Avenida Ernst Mahle, 2000, Mogi-Guaçu-SP, BR;

(740) Bušová Eva, JUDr., Bratislava, SK;

(111) 175019

(151) 23.06.1995
(156) 13.10.2002
(180) 13.10.2012
(210) 72286
(220) 13.10.1992

(450) 14.09.1995

7 (511) 30

(510) Káva a výrobky z kávy.

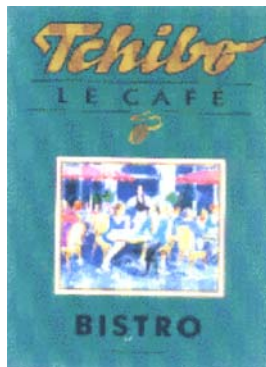
(540)

(591) farebná

(732) Tchibo Frisch-Röst-Kaffee GmbH, Überseering
18, 2000 Hamburg, DE;

(740) Žovicová Viera, Mgr., Bratislava, SK;

(111) 175020

(151) 23.06.1995

(156) 13.10.2002

(180) 13.10.2012

(210) 72287

(220) 13.10.1992

(450) 14.09.1995

7 (511) 30

(510) Káva a výrobky z kávy.

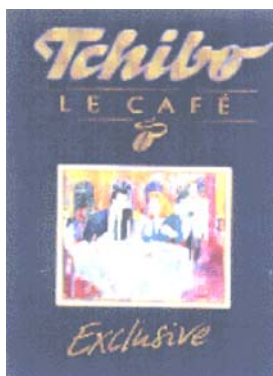
(540)

(591) farebná

(732) Tchibo Frisch-Röst-Kaffee GmbH, Überseering
18, 2000 Hamburg, DE;

(740) Žovicová Viera, Mgr., Bratislava, SK;

(111) 175021

(151) 23.06.1995

(156) 13.10.2002

(180) 13.10.2012

(210) 72288

(220) 13.10.1992

(450) 14.09.1995

7 (511) 30

(510) Káva a výrobky z kávy.

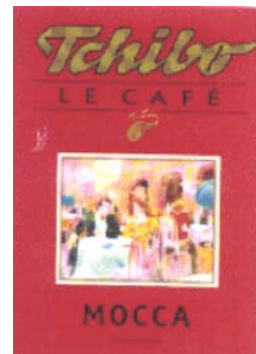
(540)

(591) farebná

(732) Tchibo Frisch-Röst-Kaffee GmbH, Überseering
18, 2000 Hamburg, DE;

(740) Žovicová Viera, Mgr., Bratislava, SK;

(111) 175023

(151) 23.06.1995

(156) 04.12.2002

(180) 04.12.2012

(210) 73593

(220) 04.12.1992

(450) 14.09.1995

7 (511) 12, 35, 37

(510) Pretekárske, cestovné, turistické a horské bicykle, súčiastky, výstroje a doplnky k týmto bicyklom, najmä rámy bicyklov, sedadlá, nosiče sedadiel, riadidlá, stredy bicyklov, brzdy gumové a z iných materiálov, marketing, servisná činnosť k uvedeným výrobkom.

(540)(732) OLPRAN, spol. s r. o., Libušina 101, 772 11
Olomouc, CZ;(740) Labudík Miroslav, Ing., Kysucké Nové Mesto,
SK;**(111) 175033**

(151) 23.06.1995

(156) 20.02.2002

(180) 20.02.2012

(210) 66636

(220) 20.02.1992

(450) 14.09.1995

7 (511) 5

(510) Antibiotikum na veterinárske účely.

(540) TUCOPRIM(732) Pharmacia Enterprises S. A., 6, Circuit de la Foire
Internationale, L-1347 Luxembourg, LU;

(740) Fajnorová Mária, Ing., Bratislava, SK;

- (111) 175095
 (151) 27.06.1995
 (156) 28.05.2002
 (180) 28.05.2012
 (210) 68879
 (220) 28.05.1992
 (450) 14.09.1995

7 (511) 5

- (510) Prípravky na ničenie hmyzu; fungicídy, herbicídy.

(540)

BLAST

- (732) Dow AgroSciences LLC, 9330 Zionsville Road, Indianapolis, Indiana 46268, US;
 (740) Bezák Marián, Ing., Bratislava, SK;

- (111) 175110
 (151) 29.06.1995
 (156) 19.11.2002
 (180) 19.11.2012
 (210) 73169
 (220) 19.11.1992
 (450) 14.09.1995

7 (511) 29

- (510) Mäso, ryby, hydina, zverina; konzervované, sušené a varené ovocie a zelenina; rôsoly, zavárnininy; vajcia, mlieko a iné mliečne výrobky; jedlé oleje a tuky; potraviny v konzervách; nálevy na šaláty.

(540) AN NAKA

- (732) Société TABBARAH pour le commerce et l'industrie S. A. L., Beyrouth, LB;
 (740) PATENTSERVIS BRATISLAVA, a. s., Bratislava, SK;

- (111) 175115
 (151) 28.06.1995
 (156) 20.10.2002
 (180) 20.10.2012
 (210) 72426
 (220) 20.10.1992
 (450) 14.09.1995

7 (511) 1, 3, 5, 10, 29, 32

- (510) Liečivá, drogy; farmaceutické prípravky humánne a veterinárne; chemické výrobky pre priemysel, lekárstvo, hygienu, farmáciu a vedu; prípravky baktericídne, fungicídne, insekticídne; dezinfekčné prípravky; prípravky proti nákaze; prípravky na konzervovanie; prostriedky na hubenie škodcov a ničenie rastlín; čistiace prostriedky; liečebné mydlá; vonné a kozmetické prípravky; látky pre kozmetiku a parfumériu; éterické oleje; výťažky, extrakty a esencie; prípravky posilňujúce a dietetické; prípravky na ošetrovanie zubov a ústnej dutiny; zubné výplne a protézy; náplasti; obvazový a šijací materiál pre chirurgiu; diagnostiká; jedy a minerálne vody s výnimkou prírodných vôd.

(540) SLOFA

- (732) SLOVAKOFARMA, a. s., Nitrianska 100, 920 27 Hlohovec, SK;
 (740) ROTT, RŮŽIČKA & GUTTMANN, v. o. s., Bratislava, SK;

(111) 175126

- (151) 28.06.1995
 (156) 08.12.2002
 (180) 08.12.2012
 (210) 73675
 (220) 08.12.1992
 (450) 14.09.1995

7 (511) 18

- (510) Koža a imitácia kože, výrobky z týchto materiálov nezaraďené do iných tried; zvieracie surové kože; kufre a cestovné batožiny; dáždniky, slnečníky a chodecké palice; biče, postroje, sedlá.

(540) AVIA

- (732) AMERICAN SPORTING GOODS CORPORATION, 2323 Main Street, Irvine, California 92614, US;
 (740) Žovicová Viera, Mgr., Bratislava, SK;

(111) 175182

- (151) 10.07.1995
 (156) 06.10.2002
 (180) 06.10.2012
 (210) 72102
 (220) 06.10.1992
 (450) 11.10.1995

7 (511) 7, 8, 21

- (510) Stroje používané v poľnohospodárstve, lesníctve, záhradkárstve, záhradníctve a vinárstve; žacie strojčky; sekačky na trávu; rýpacie stroje; čističky trávnikov; kultivátory; rozmetávače hnojív; trávne kolektory; prístroje a náradie na úpravu a údržbu trávnikov; postrekové rúrky a valce; časti a výstroj na všetok uvedený tovar.

(540) WESTWOOD

- (732) Countax Limited, Countax House, Great Haseley Trading Estate, Great Haseley, Oxfordshire OX9 7PF, GB;
 (740) Bušová Eva, JUDr., Bratislava, SK;

(111) 175203

- (151) 14.07.1995
 (156) 29.10.2002
 (180) 29.10.2012
 (210) 72624
 (220) 29.10.1992
 (450) 11.10.1995

7 (511) 29, 30, 32

- (510) Konzervovaná, mrazená, sušená a varená zelenina, ovocie a zemiaky; plnky do pekárskych a cukrárskych výrobkov; mrazené, sušené alebo konzervované mäso, ryby, hydina, zverina; morské potraviny; múka, obilné výrobky určené na ľudskú výživu, ryža v balíčkoch na varenie, predvarená alebo dehydrovaná ryža, cesto na výrobu talianskych cestovín, koreniny a sušené bylinky, hotové jedlá a polotovary, polievky, náplne a prísady do jedál skladajúce sa hlavne z vyššie uvedených produktov; mlieko, mliečne vý-

robky, maslo, syry, smotana, jogurty, tvaroh, cmar, kefir, mlieko zrážané syridlom a tiež mliečne nápoje, hotové potraviny vyrobené z bielkovinových látok ako zložky jedál vo forme kúskov, v texturovanej forme alebo vo forme práškov; marmelády, džemy, konzervačné prostriedky, jedlé oleje a tuky, nátierky na chlieb; čaj, káva, kávové náhradky, kakao, čokoládové nápoje, extrakty z uvedených výrobkov (tekuté alebo sušené), tak pripravené nápoje, ako aj z vrecúšok a z predajných automatov; sirup z melasy, cukor, med, omáčky (vrátane dresingov do šalátov), zmrzlina, zmrzlinové krémy, zmrzlinové výrobky, mrazené cukrárske výrobky, chlieb, sušienky, sucháre, koláče, sladké hmoty, čokolády, kusové výrobky z čokolády, náplne do koláčov a zákuskov vyrobené z uvedených produktov, dezerty, zákuskové kusy a malé zákusky medzi hlavnými jedlami, hlavne z obilnín, ryže, zemiakov, cestovín, mäsa, rýb, hydiny, zeleniny, syra, čokolády, kakaa vo forme sušienok alebo koláčov; minerálne vody a sódočky a ďalšie nealkoholické nápoje, ovocné nápoje a ovocné džúsy, sirupy a ďalšie prísady na výrobu nápojov.

(540) OPAL FRUITS

(732) Mars, Inc., McLean, Virginia, US;
(740) Fajnorová Mária, Ing., Bratislava, SK;

(111) 175220

(151) 14.07.1995
(156) 25.11.2002
(180) 25.11.2012
(210) 73292
(220) 25.11.1992
(450) 11.10.1995

7 (511) 5

(510) Farmaceutické prípravky a prírodné liečivá.

(540) FERRISELTZ

(732) OTSUKA PHARMACEUTICAL Co., Ltd., No. 9, Kanda Tsukasa-cho 2-chome, Chiyoda-ku, Tokyo, JP;
(740) Bušová Eva, JUDr., Bratislava, SK;

(111) 175238

(151) 18.07.1995
(156) 09.12.2002
(180) 09.12.2012
(210) 73690
(220) 09.12.1992
(450) 11.10.1995

7 (511) 5

(510) Biocídny prostriedok s vysokou účinnosťou proti gram-pozitívnym a gramnegatívnym baktériám, hubám a kvasinám.

(540) MITHON

(732) Výzkumný ústav organických syntéz, a. s., 532 18 Pardubice - Rybitví, CZ;
(740) Čechvalová Dagmar, Bratislava, SK;

(210) 68639
(220) 19.05.1992
(450) 11.10.1995

7 (511) 37, 42

(510) Poradenská a servisná služba v odbore výstavby veterných elektrární.

(540) TAAWIN

(732) TAAWIN, s. r. o., Dřevařská 12, 602 00 Brno, CZ;
(740) Guniš Jaroslav, Mgr., Bratislava, SK;

(111) 175373

(151) 15.08.1995
(156) 03.12.2002
(180) 03.12.2012
(210) 73582
(220) 03.12.1992
(450) 08.11.1995

7 (511) 11, 37, 42

(510) Prístroje na čistenie plynu, technické služby na konštrukciu, inštaláciu, údržbu a opravy prístrojov na priemyselné čistenie plynu.

(540) ELSORB

(732) Vestlandske Utviklingselskap for Industriprodukter AS, Oyrane 2, 6800 Forde, NO;
(740) Tomeš Pavol, Ing., Bratislava, SK;

(111) 175380

(151) 15.08.1995
(156) 05.11.2002
(180) 05.11.2012
(210) 72805
(220) 05.11.1992
(450) 08.11.1995

7 (511) 1

(510) Chemické výrobky na výrobu plastických hmôt, nadúvadlá, nespracované umelé a syntetické ži-vice, umelé hmoty vo forme prášku, kvapalín, pást, emulzií, triesok a guľôčok.

(540) CARACELL

(732) SHELL INTERNATIONAL PETROLEUM COMPANY LIMITED, Shell Centre, London SE1 7NA, GB;
(740) Žovicová Viera, Mgr., Bratislava, SK;

(111) 175382

(151) 15.08.1995
(156) 11.11.2002
(180) 11.11.2012
(210) 72932
(220) 11.11.1992
(450) 08.11.1995

7 (511) 5

(510) Prípravky na ničenie hmyzu, fungicídy, herbicídy.

(540)

GETT

(111) 175366

(151) 01.08.1995
(156) 19.05.2002
(180) 19.05.2012

(732) Dow AgroSciences LLC, 9330 Zionsville Road,
Indianapolis, Indiana 46268, US;
(740) Bezák Marián, Ing., Bratislava, SK;

(111) 175385

(151) 15.08.1995
(156) 17.11.2002
(180) 17.11.2012
(210) 73040
(220) 17.11.1992
(450) 08.11.1995

7 (511) 9, 41

(510) Gramofónové platne, magnetofónové pásky, kazety a kompaktné disky na reprodukciu zvuku, hrané filmy, nahrané videopásky, videokazety, video-disky.

(540)



(732) TWENTIETH CENTURY FOX FILM CORPORATION, spoločnosť zriadená podľa zákonov štátu Delaware, 10201 West Pico Boulevard, Los Angeles, California 90064, US;

(740) Tomeš Pavol, Ing., Bratislava, SK;

(111) 175388

(151) 15.08.1995
(156) 03.12.2002
(180) 03.12.2012
(210) 73587
(220) 03.12.1992
(450) 08.11.1995

7 (511) 36,42

(510) Správa a predaj nehnuteľností a poradenstvo v tejto oblasti.

(540) DUDA SVD spol. s r.o.

(732) DUDA SVD spol. s r. o., Španielova 1282, 160 00 Praha, CZ;

(740) Bachratá Magdaléna, Mgr., Bratislava, SK;

(111) 175389

(151) 15.08.1995
(156) 23.12.2002
(180) 23.12.2012
(210) 74136
(220) 23.12.1992
(450) 08.11.1995

7 (511) 5

(510) Farmaceutické a zverolekárske zdravotnícke výrobky a substancie.

(540)

Luivac

(732) SANKYO PHARMA GmbH, Zielstattstrasse 9, D-8000 München 70, DE;

(740) Bušová Eva, JUDr., Bratislava, SK;

(111) 175410

(151) 16.08.1995
(156) 06.11.2002
(180) 06.11.2012
(210) 72839
(220) 06.11.1992
(450) 08.11.1995

7 (511) 9, 37, 42

(510) Požiarne počítačové systémy, požiarne dispečingy vrátane montáže a servisu.

(540)



(732) KOJA, spol. s r. o., Nádražní 618, 252 10 Mníšek pod Brdy, CZ;

(740) Holoubková Mária, Ing., Bratislava, SK;

(111) 175413

(151) 16.08.1995
(156) 04.11.2002
(180) 04.11.2012
(210) 72753
(220) 04.11.1992
(450) 08.11.1995

7 (511) 5, 15

(510) Automaty uvádzané do činnosti vhođením mince alebo známky, prístroje na záznam a reprodukciu hovoreného slova, počítačové stroje; kancelárske stroje; stroje na spracovanie dát; spotrebná elektronika; špeciálne puzdrá na prístroje a nástroje; hudobné nástroje vrátane mechanických klavírov a ich príslušenstvá, hudobné skrine.

(540)

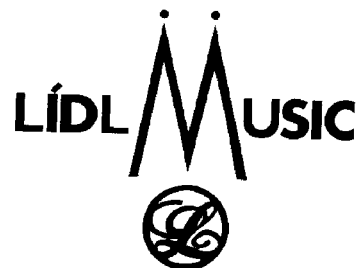

- (732) LÍDL MUSIC spol. s r. o., Zelný trh 10, 602 00 Brno, CZ;
 (740) Bachratá Magdaléna, Mgr., Bratislava, SK;

(111) 175416

- (151) 16.08.1995
 (156) 14.10.2002
 (180) 14.10.2012
 (210) 72328
 (220) 14.10.1992
 (450) 08.11.1995

7 (511) 9, 28

- (510) Počítače, počítačové programy na magnetických médiách, počítačové obvody, najmä tlačiarne, diskové pohony, pamäťové a stykové moduly, elektronické počítače zahrnujúce poskytnutie elektronickej pomoci, počítače vyrábajúce zvuk v triede 9, hračky a hry v triede 28.

(540)

- (732) VIDEO TECHNOLOGY ELECTRONICS LIMITED, 23/F, Tai Ping Industrial Centre, Block 1, 57 Ting Kok Road, Ham Hang, Tai Po, New Territories, HK;
 (740) Bušová Eva, JUDr., Bratislava, SK;

(111) 175463

- (151) 18.08.1995
 (156) 28.12.2002
 (180) 28.12.2012
 (210) 74177
 (220) 28.12.1992
 (450) 08.11.1995

7 (511) 2, 4, 6, 7, 9, 19, 37, 42

- (510) Služby a výkony vyšších dodávateľských funkcií; projektová činnosť; stavebnomontážne práce; technická a poradenská činnosť; technická inšpekcia spojená s predmetom podnikania; metrologické služby najmä kalibrácia dĺžkových meradiel, sklenených teplomerov; meranie na súradnicových meracích strojoch úchylky tvarov a polôh, známych aj neznámych kriviek v rovine a priestore, rovných a šikmých ozubených kolies. Kúpa výrobkov s cieľom ich ďalšieho predaja a predaj, napr. náterové hmoty, farby, laky, fermeže, ochranné prostriedky proti hrdzi; mazadlá; hutný a spojovací materiál, priemyselné potrubia, nosné kovové konštrukcie na stavby a technologické zariadenia, výrobky z uhlíkatých ocelí, hrablice, hradiace zariadenia; agregáty a hydraulické prvky, pneumatikové prvky a zariadenia, prevodové zariadenia na stále otáčky a na zmenu otáčok, silové káble, priemyselné armatúry, čerpadlá, kompresory a vývevy, turbokompresory, žeriavy, zdvíhacie mechanizmy, piestové motory (stacionárne), parné turbíny, vodné turbíny, náhradné diely na dodávané zariadenia; elektrochemické zdroje prúdu, silové kondenzátory, súčasti montážnych rozvodov a hromozvodov, prvky meničové (usmerňovačové), výkonové bez vákuových, výkonové meniče, rozvádzače, elektrické prístroje, elektrické motory, rotačné zdoje

prúdu, výkonové transformátory a tlmivky, meniarenské jednotky, transformátory blokové a stožiarové, zdrojové agregáty a pohonné elektrické sústavy, súčasti na elektroniku, polovodičové prvky, združené mikroelektronické obvody, konštrukčné prvky na elektroniku, prvky vákuové, mechanické meracie prístroje, elektrické meracie prístroje, elektronické meracie prístroje, časomerné prístroje, prístroje na automatickú reguláciu a zariadenia, elektrotepelné priemyselné zariadenia, náhradné diely na dodávané zariadenia; elektrotechnická keramika.

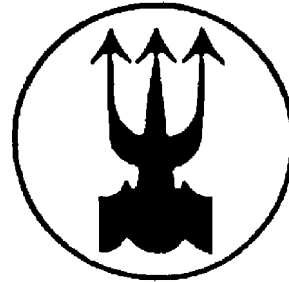
(540)

- (732) SIGMA GROUP, a. s., Jana Sigmunda 79, 783 50 Lutín, CZ;
 (740) Bušová Eva, JUDr., Bratislava, SK;

(111) 175464

- (151) 18.08.1995
 (156) 01.12.2002
 (180) 01.12.2012
 (210) 73466
 (220) 01.12.1992
 (450) 08.11.1995

7 (511) 5, 10

- (510) Farmaceutické prípravky a substancie, lekárske a chirurgické prístroje a nástroje.

(540) ACCUHALER

- (732) GLAXO GROUP LIMITED, Glaxo Wellcome House, Berkeley Avenue, Greenford, Middlesex UB6 0NN, GB;
 (740) Fajnorová Mária, Ing., Bratislava, SK;

(111) 175479

- (151) 18.08.1995
 (156) 20.10.2002
 (180) 20.10.2012
 (210) 72432
 (220) 20.10.1992
 (450) 08.11.1995

7 (511) 29, 30

- (510) Konzervovaná, mrazená, sušená a varená zelenina, ovocie a zemiaky; plnkydo pekárskeho cukrárskeho výrobkov; mrazené, sušené alebo konzervované mäso, ryby, hydina, zverina; morské potraviny; múka, obilné výrobky určené na ľudskú výživu, ryža v balíčkoch na varenie, predvarená alebo dehydrovaná ryža, cesto na výrobu talianskych cestovín, koreniny a sušené bylinky, hotové jedlá a polotovary, polievky, náplne a prísady do jedál skladajúce sa hlavne z vyššie uvedených produktov; mlieko, mliečne výrobky, maslo, syry, smotana, jogurty, tvaroh, cmar, kefír, mlieko zrážané syridlom a tiež mliečne nápoje, hotové potraviny vyrobené z bielkovinových

látok ako zložky jedál vo forme kúskov, v texturovanej forme alebo vo forme práškov; marmelády, džemy, konzervačné prostriedky, jedlé oleje a tuky, nátierky na chlieb; čaj, káva, kávové náhradky, kakao, čokoládové nápoje, extrakty z uvedených výrobkov (tekuté alebo sušené), tak pripravené nápoje, ako aj z vrecúšok a z predajných automatov; sirup z melasy, cukor, med, omáčky (vrátane dresingov do šalátov), zmrzlina, zmrzlinové krémy, zmrzlinové výrobky, mrazené cukrárske výrobky, chlieb, sušienky, sucháre, koláče, sladké hmoty, čokolády, kusové výrobky z čokolády, náplne do koláčov a zákuskov vyrobené z uvedených produktov, dezerty, zákuskové kusy a malé zákusky medzi hlavnými jedlami, hlavne z obilnín, ryže, zemiakov, cestovín, mäsa, rýb, hydiny, zeleniny, syra, čokolády, kakaa vo forme sušienok alebo koláčov.

(540)



(591) farebná
(732) Mars, Inc., McLean, Virginia, US;
(740) Fajnorová Mária, Ing., Bratislava, SK;

(111) 175486

(151) 18.08.1995
(156) 21.12.2002
(180) 21.12.2012
(210) 74039
(220) 21.12.1992
(450) 08.11.1995

7 (511) 5

(510) Farmaceutické preparáty pochádzajúce zo Švajčiarska.

(540) **SWISSPHARMA**

(732) SWISSPHARMA, s. r. o., Masarykovo nám. 16, 697 01 Kyjov, CZ;
(740) Litvákova Edita, Ing., Bratislava, SK;

(111) 175523

(151) 23.08.1995
(156) 09.09.2002
(180) 09.09.2012
(210) 71593
(220) 09.09.1992
(450) 08.11.1995

7 (511) 11, 19, 21, 34

(510) Keramické džbány, vázy, popolníky, črpáky, korbele, poháre, hrnčeky, kanvice, polievkové misy, soľničky, cukorničky, taniere, misy, podnosy, hranaté nádoby, svietniky, košíky, dvojáky, fľaše, albarello, súdky, čutory, kvetináče, bonsajové misy, pekáče, hrnce, kachličky a kachle fajansové i reliéfne, ozdobné dlaždice, figúrky, zvieracie motívy a ich kombinácie, závesné keramické obrázky.

(540)

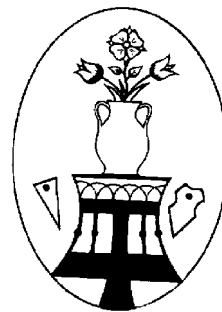

(732) Ondris Lubomír, Kolónia 524/76, 905 01 Senica, SK;

(111) 175737

(151) 19.09.1995
(156) 02.12.2002
(180) 02.12.2012
(210) 73523
(220) 02.12.1992
(450) 06.12.1995

7 (511) 5

(510) Liečivá.

(540) **RANIBERL**

(732) BERLIN-CHEMIE AG, Glienicker Weg 125, 12489 Berlin, DE;
(740) Tomeš Pavol, Ing., Bratislava, SK;

(111) 175738

(151) 19.09.1995
(156) 02.12.2002
(180) 02.12.2012
(210) 73522
(220) 02.12.1992
(450) 06.12.1995

7 (511) 5

(510) Liečivá.

(540) **ZÜCKLI**

(732) BERLIN-CHEMIE AG, Glienicker Weg 125, 12489 Berlin, DE;
(740) Tomeš Pavol, Ing., Bratislava, SK;

(111) 175739

(151) 19.09.1995
(156) 02.12.2002
(180) 02.12.2012
(210) 73521
(220) 02.12.1992
(450) 06.12.1995

7 (511) 5

(510) Liečivá.

(540) **BERLIFENAC**

(732) BERLIN-CHEMIE AG, Glienicker Weg 125, 12489 Berlin, DE;
(740) Tomeš Pavol, Ing., Bratislava, SK;

(111) 175740

(151) 19.09.1995
(156) 02.12.2002
(180) 02.12.2012

(210) 73520
(220) 02.12.1992
(450) 06.12.1995

7 (511) 5

(510) Liečivá.

(540) DICLOBERL

(732) BERLIN-CHEMIE AG, Glienicker Weg 125,
12489 Berlin, DE;
(740) Tomeš Pavol, Ing., Bratislava, SK;

(111) 175741

(151) 19.09.1995
(156) 02.12.2002
(180) 02.12.2012
(210) 73519
(220) 02.12.1992
(450) 06.12.1995

7 (511) 5

(510) Liečivá.

(540) BERLOXOL

(732) BERLIN-CHEMIE AG, Glienicker Weg 125,
12489 Berlin, DE;
(740) Tomeš Pavol, Ing., Bratislava, SK;

(111) 175742

(151) 19.09.1995
(156) 02.12.2002
(180) 02.12.2012
(210) 73518
(220) 02.12.1992
(450) 06.12.1995

7 (511) 5

(510) Liečivá.

(540) IBUBERL

(732) BERLIN-CHEMIE AG, Glienicker Weg 125,
12489 Berlin, DE;
(740) Tomeš Pavol, Ing., Bratislava, SK;

(111) 175743

(151) 19.09.1995
(156) 02.12.2002
(180) 02.12.2012
(210) 73517
(220) 02.12.1992
(450) 06.12.1995

7 (511) 5

(510) Liečivá.

(540) BENALAPRIL

(732) BERLIN-CHEMIE AG, Glienicker Weg 125,
12489 Berlin, DE;
(740) Tomeš Pavol, Ing., Bratislava, SK;

(111) 175744

(151) 19.09.1995
(156) 02.12.2002
(180) 02.12.2012
(210) 73516
(220) 02.12.1992
(450) 06.12.1995

7 (511) 5

(510) Liečivá.

(540) BERLIPRIL

(732) BERLIN-CHEMIE AG, Glienicker Weg 125,
12489 Berlin, DE;
(740) Tomeš Pavol, Ing., Bratislava, SK;

(111) 175745

(151) 19.09.1995
(156) 02.12.2002
(180) 02.12.2012
(210) 73515
(220) 02.12.1992
(450) 06.12.1995

7 (511) 5

(510) Liečivá.

(540) FLATUS

(732) BERLIN-CHEMIE AG, Glienicker Weg 125,
12489 Berlin, DE;
(740) Tomeš Pavol, Ing., Bratislava, SK;

(111) 175747

(151) 19.09.1995
(156) 02.12.2002
(180) 02.12.2012
(210) 73513
(220) 02.12.1992
(450) 06.12.1995

7 (511) 5

(510) Liečivá.

(540) EXPEKTOL

(732) BERLIN-CHEMIE AG, Glienicker Weg 125,
12489 Berlin, DE;
(740) Tomeš Pavol, Ing., Bratislava, SK;

(111) 175748

(151) 19.09.1995
(156) 02.12.2002
(180) 02.12.2012
(210) 73512
(220) 02.12.1992
(450) 06.12.1995

7 (511) 5

(510) Liečivá.

(540) BERLOPENTIN

(732) BERLIN-CHEMIE AG, Glienicker Weg 125,
12489 Berlin, DE;
(740) Tomeš Pavol, Ing., Bratislava, SK;

(111) 175749

(151) 19.09.1995
(156) 02.12.2002
(180) 02.12.2012
(210) 73511
(220) 02.12.1992
(450) 06.12.1995

7 (511) 5

(510) Liečivá.

(540) BERLICORT

(732) BERLIN-CHEMIE AG, Glienicker Weg 125,
12489 Berlin, DE;
(740) Tomeš Pavol, Ing., Bratislava, SK;

(111) 175750

(151) 19.09.1995
(156) 02.12.2002
(180) 02.12.2012
(210) 73510
(220) 02.12.1992
(450) 06.12.1995

7 (511) 5

(510) Liečivá.

(540) BERLOMUC

(732) BERLIN-CHEMIE AG, Glienicker Weg 125,
12489 Berlin, DE;
(740) Tomeš Pavol, Ing., Bratislava, SK;

(111) 175751

(151) 20.09.1995
(156) 02.12.2002
(180) 02.12.2012
(210) 73509
(220) 02.12.1992
(450) 06.12.1995

7 (511) 5

(510) Liečivá.

(540) BERLIPROFEN

(732) BERLIN-CHEMIE AG, Glienicker Weg 125,
12489 Berlin, DE;
(740) Tomeš Pavol, Ing., Bratislava, SK;

(111) 175752

(151) 20.09.1995
(156) 02.12.2002
(180) 02.12.2012
(210) 73526
(220) 02.12.1992
(450) 06.12.1995

7 (511) 5

(510) Liečivá.

(540) THYREOTOM

(732) BERLIN-CHEMIE AG, Glienicker Weg 125,
12489 Berlin, DE;
(740) Tomeš Pavol, Ing., Bratislava, SK;

(111) 175753

(151) 20.09.1995
(156) 02.12.2002
(180) 02.12.2012
(210) 73525
(220) 02.12.1992
(450) 06.12.1995

7 (511) 5

(510) Liečivá.

(540) THYREOTOM-FORTE

(732) BERLIN-CHEMIE AG, Glienicker Weg 125,
12489 Berlin, DE;
(740) Tomeš Pavol, Ing., Bratislava, SK;

(111) 175754

(151) 20.09.1995
(156) 02.12.2002
(180) 02.12.2012
(210) 73524
(220) 02.12.1992
(450) 06.12.1995

7 (511) 5

(510) Liečivá.

(540) BERLHUMAN

(732) BERLIN-CHEMIE AG, Glienicker Weg 125,
12489 Berlin, DE;
(740) Tomeš Pavol, Ing., Bratislava, SK;

(111) 175755

(151) 20.09.1995
(156) 02.12.2002
(180) 02.12.2012
(210) 73528
(220) 02.12.1992
(450) 06.12.1995

7 (511) 5

(510) Liečivá.

(540) BERLIDOX

(732) BERLIN-CHEMIE AG, Glienicker Weg 125,
12489 Berlin, DE;
(740) Tomeš Pavol, Ing., Bratislava, SK;

(111) 175756

(151) 20.09.1995
(156) 02.12.2002
(180) 02.12.2012
(210) 73527
(220) 02.12.1992
(450) 06.12.1995

7 (511) 5

(510) Liečivá.

(540) INFESOL

(732) BERLIN-CHEMIE AG, Glienicker Weg 125,
12489 Berlin, DE;
(740) Tomeš Pavol, Ing., Bratislava, SK;

(111) 175757

(151) 20.09.1995
(156) 02.12.2002
(180) 02.12.2012
(210) 73529
(220) 02.12.1992
(450) 06.12.1995

7 (511) 5

(510) Liečivá.

(540) EXPEKTIN

(732) BERLIN-CHEMIE AG, Glienicker Weg 125,
12489 Berlin, DE;
(740) Tomeš Pavol, Ing., Bratislava, SK;

(111) 175843

(151) 02.10.1995
(156) 19.11.2002
(180) 19.11.2012
(210) 73122
(220) 19.11.1992

(450) 06.12.1995

7 (511) 30

(510) Trvanlivé pečivo, čokoládové a nečokoládové cukrovinky, nápojové zmesi a prášky.

(540) BE-BE BISKVIT

(732) Opavia - LU, a. s., Thámova 289/13, 186 21 Praha 8, CZ;

(740) Kováčik Štefan, Ing., Bratislava, SK;

(111) 175844

(151) 02.10.1995

(156) 19.11.2002

(180) 19.11.2012

(210) 73123

(220) 19.11.1992

(450) 06.12.1995

7 (511) 30

(511) 30 - Trvanlivé pečivo, čokoládové a nečokoládové cukrovinky, nápojové zmesi a prášky.

(540) ALBERT

(732) Opavia - LU, a. s., Thámova 289/13, 186 21 Praha 8, CZ;

(740) Kováčik Štefan, Ing., Bratislava, SK;

(111) 175845

(151) 02.10.1995

(156) 19.11.2002

(180) 19.11.2012

(210) 73124

(220) 19.11.1992

(450) 06.12.1995

7 (511) 30

(510) Trvanlivé pečivo, čokoládové a nečokoládové cukrovinky, nápojové zmesi a prášky.

(540) DERBY

(732) Opavia - LU, a. s., Thámova 289/13, 186 21 Praha 8, CZ;

(740) Kováčik Štefan, Ing., Bratislava, SK;

(111) 175846

(151) 02.10.1995

(156) 19.11.2002

(180) 19.11.2012

(210) 73125

(220) 19.11.1992

(450) 06.12.1995

7 (511) 30, 32

(510) Trvanlivé pečivo, čokoládové a nečokoládové cukrovinky, nápojové zmesi a prášky.

(540) KOKA

(732) Opavia - LU, a. s., Thámova 289/13, 186 21 Praha 8, CZ;

(740) Kováčik Štefan, Ing., Bratislava, SK;

(111) 175847

(151) 02.10.1995

(156) 19.11.2002

(180) 19.11.2012

(210) 73126

(220) 19.11.1992

(450) 06.12.1995

7 (511) 30

(510) Trvanlivé pečivo, čokoládové a nečokoládové cukrovinky, nápojové zmesi a prášky.

(540) TEMPO

(732) Opavia - LU, a. s., Thámova 289/13, 186 21 Praha 8, CZ;

(740) Kováčik Štefan, Ing., Bratislava, SK;

(111) 175862

(151) 02.10.1995

(156) 29.10.2002

(180) 29.10.2012

(210) 72629

(220) 29.10.1992

(450) 06.12.1995

7 (511) 27

(510) Papierové tapety, obloženie stien (netextilné - vo forme čalúnenia, nástenných kobercov).

(540) ANAGLYPTA

(732) Akzo Nobel Decorative Coatings Ltd. (UK), Darwen, Lancashire, GB;

(740) Majlingová Marta, Ing., Bratislava, SK;

(111) 175948

(151) 11.10.1995

(156) 20.10.2002

(180) 20.10.2012

(210) 72437

(220) 20.10.1992

(450) 10.01.1996

7 (511) 17

(510) Tesniace pásy.

(540) EUROSTRIP

(732) AB VÄRNAMO GUMMIFABRIK, S-331 29 Värnamo, SE;

(740) PATENTSERVIS BRATISLAVA, a. s., Bratislava, SK;

(111) 175952

(151) 11.10.1995

(156) 11.09.2002

(180) 11.09.2012

(210) 71655

(220) 11.09.1992

(450) 10.01.1996

7 (511) 35, 36, 41

(510) Organizovanie trhu (kúpy a predaja) cenných papierov formou burzy; bezhotovostný zúčtovací styk a depozitná služba v súvislosti s činnosťou burzy; auditorská činnosť u emitentov cenných papierov majúcich zámer uviesť ich na burzu a zverejňovanie relevantných údajov poskytujúcich účastníkom trhu cenných papierov potrebné informácie; školenie a atestácia pracovníkov priamo alebo nepriamo účastných na trhu cenných papierov a v peňažnej sfére všeobecne; všetky obchodné, investičné a prevádzkové operácie potrebné na zabezpečenie predmetu podnikania; zriaďovať podniky v každej novej právnej forme, ktoré sa javia potrebné na dosiahnutie cieľov spoločnosti; zriaďovať pobočky, získavať podniky a zúčastňovať sa na podnikoch v každej novej právnej forme.

(540) TBSE

(732) Burza cenných papierov v Bratislave, a. s., Vysoká 17, 811 06 Bratislava, SK;

(111) 175976

(151) 19.10.1995
 (156) 04.12.2002
 (180) 04.12.2012
 (210) 73596
 (220) 04.12.1992
 (450) 10.01.1996

7 (511) 19, 36, 37

(510) Výroba maltovín, omietkových zmesí, stavebné dielce; vykonávanie inžinierskych stavieb, bytových a občianskych stavieb, priemyselných stavieb; nákup a predaj nehnuteľností a pozemkov.

(540)

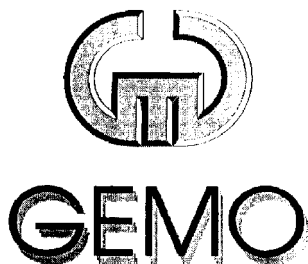

(732) GEMO OLOMOUC, spol. s r. o., Blanická 19, 772 00 Olomouc, CZ;

(740) Labudík Miroslav, Ing., Kysucké Nové Mesto, SK;

(111) 175979

(151) 19.10.1995
 (156) 28.12.2002
 (180) 28.12.2012
 (210) 74173
 (220) 28.12.1992
 (450) 10.01.1996

7 (511) 7, 9, 11, 37, 42

(510) Čerpadlá všetkých druhov, hlavne hydrodynamické ako sú odstredivé, axiálne a vírivé; čerpadlá hydrostatické ako sú piestové, plunžerové, membránové, krídlové, vretenové, lamelové; čerpadlá s rotujúcimi piestami a čerpadlá prúdové ako sú ejektory a vodné prúdové čerpadlá s prerušovaným prúdom; sústavy čerpacích zariadení, hlavne vodárne vrátane domácich vodární; čerpacie stanice všetkých druhov vrátane čerpacích staníc na závlahy a ich vtokových objektov a hradlíc; prístroje a zariadenia na umelé zavlažovanie vrátane mobilných; elektrické prístroje na riadenie a sledovanie behu čerpadiel a čerpacích agregátov, spínacie skrinky, ochranné spínače, signalizačné a poplachové zariadenia akustické, optické a kombinované; vodovody a inštalačné zariadenia všetkých druhov; projektová činnosť; stavebnomontážne práce; technická a poradenská činnosť; technická inšpekcia spojená s predmetom podnikania.

(540) SIGMETA

(732) SIGMA GROUP, a. s., Jana Sigmunda 79, 783 50 Lutín, CZ;

(740) Bušová Eva, JUDr., Bratislava, SK;

(111) 176012

(151) 23.10.1995
 (156) 07.10.2002
 (180) 07.10.2012
 (210) 72151
 (220) 07.10.1992
 (450) 10.01.1996

7 (511) 30

(510) Čokoládové tyčinky, oplátky, cukrovinky, žuvarčie gummy, cukrárske výrobky, výrobky z kakaa, nátierky.

(540) NUCREMA

(732) INTERIA S. A., L. Marathonos (14°Km), Pallini-Attiki, GR;

(740) Bušová Eva, JUDr., Bratislava, SK;

(111) 176085

(151) 27.10.1995
 (156) 28.12.2002
 (180) 28.12.2012
 (210) 74174
 (220) 28.12.1992
 (450) 10.01.1996

7 (511) 7, 9, 11, 37, 42

(510) Čerpadlá všetkých druhov, hlavne hydrodynamické ako sú odstredivé, axiálne a vírivé; čerpadlá hydrostatické ako sú piestové, plunžerové, membránové, krídlové, vretenové, lamelové; čerpadlá s rotujúcimi piestami a čerpadlá prúdové ako sú ejektory a vodné prúdové čerpadlá s prerušovaným prúdom; sústavy čerpacích zariadení, hlavne vodárne vrátane domácich vodární; čerpacie stanice všetkých druhov vrátane čerpacích staníc na závlahy a ich vtokových objektov a hradlíc; prístroje a zariadenia na umelé zavlažovanie vrátane mobilných; elektrické prístroje na riadenie a sledovanie behu čerpadiel a čerpacích agregátov, spínacie skrine, ochranné spínače, signalizačné a poplachové zariadenia akustické, optické a kombinované; vodovody a inštalačné zariadenia všetkých druhov; projektová činnosť; technická inšpekcia spojená s predmetom podnikania.

(540) SIGMONA

(732) SIGMA GROUP, a. s., Jana Sigmunda 79, 783 50 Lutín, CZ;

(740) Bušová Eva, JUDr., Bratislava, SK;

(111) 176086

(151) 27.10.1995
 (156) 28.12.2002
 (180) 28.12.2012
 (210) 74175
 (220) 28.12.1992
 (450) 10.01.1996

7 (511) 7, 9, 11, 37, 42

(510) Čerpadlá všetkých druhov, hlavne hydrodynamické ako sú odstredivé, axiálne a vírivé; čerpadlá hydrostatické ako sú piestové, plunžerové, membránové, krídlové, vretenové, lamelové; čerpadlá s rotujúcimi piestami a čerpadlá prúdové ako sú ejektory a vodné prúdové čerpadlá s prerušovaným prúdom; sústavy čerpacích zariadení, hlavne vodárne vrátane domácich vodární; čerpacie stanice všetkých druhov vrátane čerpacích staníc na závlahy a ich vtokových ob-

jektov a hradlíc; prístroje a zariadenia na umelé zavlažovanie vrátane mobilných; elektrické prístroje na riadenie a sledovanie behu čerpadiel a čerpacích agregátov, spínacie skrine, ochranné spínače, signalizačné a poplachové zariadenia akustické, optické a kombinované; vodovody a inštalačné zariadenia všetkých druhov; projektová činnosť; technická inšpekcia spojená s predmetom podnikania.

(540) NAUTILA - SUPERTRIOSA

(732) SIGMA GROUP, a. s., Jana Sigmunda 79, 783 50 Lutín, CZ;

(740) Bušová Eva, JUDr., Bratislava, SK;

(111) 176087

(151) 27.10.1995

(156) 28.12.2002

(180) 28.12.2012

(210) 74176

(220) 28.12.1992

(450) 10.01.1996

7 (511) 7, 9, 11, 37, 42

(510) Čerpadlá všetkých druhov, hlavne hydrodynamické ako sú odstredivé, axiálne a vírivé; čerpadlá hydrostatické ako sú piestové, plunžerové, membránové, krídlové, vretenové, lamelové; čerpadlá s rotujúcimi piestami a čerpadlá prúdové ako sú ejektory a vodné prúdové čerpadlá s prerušovaným prúdom; sústavy čerpacích zariadení, hlavne vodárne vrátane domácich vodární; čerpacie stanice všetkých druhov vrátane čerpacích staníc na závlahy a ich vtokových objektov a hradlíc; prístroje a zariadenia na umelé zavlažovanie vrátane mobilných; elektrické prístroje na riadenie a sledovanie behu čerpadiel a čerpacích agregátov, spínacie skrine, ochranné spínače, signalizačné a poplachové zariadenia akustické, optické a kombinované; vodovody a inštalačné zariadenia všetkých druhov; projektová činnosť; technická inšpekcia spojená s predmetom podnikania.

(540) NAUTILA - JUBILA

(732) SIGMA GROUP, a. s., Jana Sigmunda 79, 783 50 Lutín, CZ;

(740) Bušová Eva, JUDr., Bratislava, SK;

(111) 176088

(151) 27.10.1995

(156) 28.12.2002

(180) 28.12.2012

(210) 74178

(220) 28.12.1992

(450) 10.01.1996

7 (511) 6, 9, 37, 42

(510) Odliatky zo šedej liatiny a z neželezných kovov, formy, modely a šablóny; zariadenie na meranie geometrických veličín; služby a výkony vyšších dodávateľských funkcií, projektová činnosť, stavebnomontážne práce, technická a poradenská činnosť, technická inšpekcia a servis v oblasti čerpacích zariadení a súvisiacich investičných celkov, hlavne čerpacích a závlahových staníc, závlahových zariadení, častí energetických zariadení vrátane zariadení tepelných, vodných a jadrových elektrární; metrologické služby, hlavne kalibrácia dĺžkových meradiel, sklenených tep-

lomerov, meranie na súradnicových meracích strojoch, hlavne meranie odchýlky tvaru a polohy, meranie známych i neznámych kriviek v rovine a priestore, rovných a šikmých ozubených kolies.

(540) SIGMA

(732) SIGMA GROUP, a. s., Jana Sigmunda 79, 783 50 Lutín, CZ;

(740) Bušová Eva, JUDr., Bratislava, SK;

(111) 176089

(151) 27.10.1995

(156) 10.12.2002

(180) 10.12.2012

(210) 73705

(220) 10.12.1992

(450) 10.01.1996

7 (511) 7, 9, 12, 36, 37, 39, 41, 42

(510) Dopravné vozíky vrátane príslušenstva (radlice, vidlice, lopaty); manipulačné prostriedky (upínacie mechanizmy, chápadlá); ťahače; mobilná upratovacia technika; hydraulické systémy; prenosové hydraulické a mechanické prevodové ústrojenstvo, napr. pre hydraulické vozíky; výskum a vývoj; opravy, údržba a servis dopravných vozíkov, cestných vozidiel, cestných motorových vozidiel; renovácia náhradných dielov, skupín príslušenstva a dielenského zariadenia; obstarávatelstvo; doprava; opravy a servis tepelných ohrievačov; montáž technologických zariadení v poľnohospodárstve; manipulačná, poľnohospodárska a stavebná mobilná technika (nakladače, dozéry, žeriavy, dopravníky, zemné stroje); odborné školenia súvisiace s prevádzkou vyrábaných výrobkov a poskytovanými službami; školenie vodičov osobných automobilov, motocyklov a traktorov; prevádzka sociálnych a kultúrnych zariadení, podnikových bytov; požičiavanie dopravných vozíkov; investičná výstavba; pohostinstvo a ubytovanie; elektromontážne práce; elektrorozvádzače a ich časti, napr. elektrorozvádzačové skrine; servis stacionárnej a mobilnej poľnohospodárskej techniky; vývoj, montáž a servis manipulačných zariadení s ekologickou prevádzkou.

(540)



(732) MATE a. s., Havránkova 11, 619 62 Brno, CZ;

(740) Hojčuš Peter, Ing., Bratislava, SK;

(111) 176090

(151) 27.10.1995

(156) 10.12.2002

(180) 10.12.2012

(210) 73706

(220) 10.12.1992

(450) 10.01.1996

7 (511) 7, 9, 12, 36, 37, 39, 41, 42

(510) Dopravné vozíky vrátane príslušenstva (radlice, vidlice, lopaty); manipulačné prostriedky (upínacie mechanizmy, chápadlá); ťahače; mobilná upratovacia technika; hydraulické systémy; pre-

nosové hydraulické a mechanické prevodové ústrojenstvo, napr. pre hydraulické vozíky; výskum a vývoj; opravy, údržba a servis dopravných vozíkov, cestných vozidiel, cestných motorových vozidiel; renovácia náhradných dielov, skupín príslušenstva a dielenského zariadenia; obstarávatelstvo; doprava; opravy a servis tepelných ohrievačov; montáž technologických zariadení v poľnohospodárstve; manipulačná, poľnohospodárska a stavebná mobilná technika (nakladače, dozéry, žeriavy, dopravníky, zemné stroje); odborné školenia súvisiace s prevádzkou vyrábajúcich výrobných a poskytovaných službami; školenie vodičov osobných automobilov, motocyklov a traktorov; prevádzka sociálnych a kultúrnych zariadení, podnikových bytov; požičiavanie dopravných vozíkov; investičná výstavba; pohostinstvo a ubytovanie; elektromontážne práce; elektrorozvážače a ich časti, napr. elektrorozvážačové skrine; servis stacionárnej a mobilnej poľnohospodárskej techniky; vývoj, montáž a servis manipulačných zariadení s ekologickou prevádzkou.

(540)



(732) MATE a. s., Havránkova 11, 619 62 Brno, CZ;
(740) Hojčuš Peter, Ing., Bratislava, SK;

(111) 176126

(151) 15.11.1995
(156) 27.11.2002
(180) 27.11.2012
(210) 73376
(220) 27.11.1992
(450) 07.02.1996

7 (511) 31

(510) Potrava pre domáce zvieratá a krmivo pre zvieratá.

(540) **DOG CHOW**

(732) Ralston Purina Company, St. Louis, Missouri, US;
(740) Tomeš Pavol, Ing., Bratislava, SK;

(111) 176127

(151) 15.11.1995
(156) 27.11.2002
(180) 27.11.2012
(210) 73377
(220) 27.11.1992
(450) 07.02.1996

7 (511) 31

(510) Potrava pre domáce zvieratá a krmivo pre zvieratá.

(540) **CHOW**

(732) Ralston Purina Company, St. Louis, Missouri, US;
(740) Tomeš Pavol, Ing., Bratislava, SK;

(111) 176130

(151) 15.11.1995
(156) 30.11.2002
(180) 30.11.2012
(210) 73428
(220) 30.11.1992
(450) 07.02.1996

7 (511) 30

(510) Čokoláda, čokoládový tovar, neliečivé cukrovinky, biskvity, koláče, pečivo a občerstvenie.

(540) **FRUTUS**

(732) TREBOR BASSETT LIMITED, 25 Berkeley Square, London W1X 6HT, GB;
(740) Bušová Eva, JUDr., Bratislava, SK;

(111) 176214

(151) 22.11.1995
(156) 10.12.2002
(180) 10.12.2012
(210) 73735
(220) 10.12.1992
(450) 07.02.1996

7 (511) 11, 37

(510) Chladiace zariadenia, chladiace vybavenie, chladiace komory, saunové kachle; inštalácia, údržba a opravy týchto zariadení.

(540) **NORPE**

(732) NORPE OY, FIN-061 51 Porvoo, FI;
(740) PATENTSERVIS BRATISLAVA, a. s., Bratislava, SK;

(111) 176215

(151) 22.11.1995
(156) 10.12.2002
(180) 10.12.2012
(210) 73737
(220) 10.12.1992
(450) 07.02.1996

7 (511) 3

(510) Prípravky bieliace a iné pracie prostriedky, prípravky na čistenie, leštenie, odmasťovanie a brúsenie, mydlá, výrobky voňavkárskych, éterické oleje, vodičky na vlasy, zubné pasty.

(540) **LIQUID-PLUMR**

(732) THE CLOROX COMPANY, 1221 Broadway, Oakland, California 94612, US;
(740) PATENTSERVIS BRATISLAVA, a. s., Bratislava, SK;

(111) 176248

(151) 27.11.1995
(156) 11.11.2002
(180) 11.11.2012
(210) 72912
(220) 11.11.1992
(450) 07.02.1996

7 (511) 37, 41, 42

(510) Vývoj a opravy telekomunikačných a rádiokomunikačných zariadení a ich príslušenstva; vývoj a opravy reprodukčnej techniky, prístrojov na prenos a reprodukciu zvuku alebo obrazu; vývoj a opravy meracej a regulačnej techniky; poradenská činnosť v oblasti telekomunikačnej techniky; inžinierska a projektová činnosť na zriaďovanie

rádiových sietí, ozvučovanie verejných priestranstiev a spoločenských akcií.

(540)



(732) TELEGRAFIA, spoločnosť s ručením obmedzeným, Lomená 7, 040 01 Košice, SK;

(740) Beleščák Ladislav, Ing., Piešťany, SK;

(111) 176266

(151) 28.11.1995

(156) 21.12.2002

(180) 21.12.2012

(210) 74056

(220) 21.12.1992

(450) 07.02.1996

7 (511) 3

(510) Voňavkárske výrobky, kozmetické prípravky, toaletné prípravky neobsahujúce liečivá, antiperspiračné prípravky a dezodoranty pre osobné použitie, vody po holení a pred holením, vlasové prípravky, šampóny, depilačné prípravky, toaletné vody, kolínske vody, kúpeľové oleje, gély a soli, mydlá, krémy, gély a peny na holenie, toaletné zásypy neobsahujúce liečivá, prípravky na čistenie pleti neobsahujúce liečivá.

(540) COOL WAVE

(732) THE GILLETTE COMPANY, Prudential Tower Building, Boston, Massachusetts 02199, US;

(111) 176269

(151) 28.11.1995

(156) 24.11.2002

(180) 24.11.2012

(210) 73266

(220) 24.11.1992

(450) 07.02.1996

7 (511) 5

(510) Farmaceutické prípravky a látky na prírodnú liečbu, vitamínové prípravky, strava pre deti a invalidov, dezinfekčné prípravky.

(540)



(732) Abtei Pharma-Vertriebsgesellschaft mbH, D-37696 Marienmünster, DE;

(740) Fajnorová Mária, Ing., Bratislava, SK;

(111) 176292

(151) 27.11.1995

(156) 20.11.2002

(180) 20.11.2012

(210) 73209

(220) 20.11.1992

(450) 07.02.1996

7 (511) 9, 16, 35, 39, 41

(510) Telefónne zoznamy, zoznamy adries, periodiká, sprievodca, kalendáre, ročenky, všetko na všet-

kých druhoch nosičov; tlačiarenské výrobky všetkých druhov; priamy marketing, rozosielanie tlačiarenských výrobkov všetkých druhov vrátane tlačiarenských výrobkov reklamného charakteru; telematika (spojové služby) v oblasti reklamnej činnosti; komercionalizácia a publicita v uvedených publikáciách; reklamná činnosť akéhokoľvek druhu.

(540) ZLATÝ SEŠIT

(732) MEDIATEL, spol. s r. o., Thámova 16, 186 00 Praha 8, CZ;

(740) Bachratá Magdaléna, Mgr., Bratislava, SK;

(111) 176332

(151) 08.12.1995

(156) 23.12.2002

(180) 23.12.2012

(210) 74149

(220) 23.12.1992

(450) 06.03.1996

7 (511) 5

(510) Farmaceutické prípravky vo forme roztokov na vnútrožilové infúzie.

(540) PEDITRACE

(732) Fresenius Kabi AB, Rapskatan 7, SE-751 74 Uppsala, SE;

(740) Fajnorová Mária, Ing., Bratislava, SK;

(111) 176378

(151) 22.12.1995

(156) 26.11.2002

(180) 26.11.2012

(210) 73324

(220) 26.11.1992

(450) 06.03.1996

7 (511) 30

(510) Zmrzlina.

(540) EXTRÄAS

(732) THE PILLSBURY COMPANY, A DELAWARE CORPORATION, 200 South 6th Street, Minneapolis, MN 55402, US;

(740) Fajnorová Mária, Ing., Bratislava, SK;

(111) 176443

(151) 26.01.1996

(156) 07.12.2002

(180) 07.12.2012

(210) 73648

(220) 07.12.1992

(450) 03.04.1996

7 (511) 9, 36, 38, 41

(510) Filmy, videokazety; platené televízne programové služby, najmä programové služby v oblasti káblovej televízie a služby spojené s distribúciou televíznych programov.

(540) HOME BOX OFFICE

(732) Time Warner Entertainment Company, L. P., spoločnosť zriadená podľa zákonov štátu Delaware, 75 Rockefeller Plaza, New York, New York 10019, US;

(740) Tomeš Pavol, Ing., Bratislava, SK;

(111) 176466

(151) 30.01.1996
(156) 12.10.2002
(180) 12.10.2012
(210) 72247
(220) 12.10.1992
(450) 03.04.1996

7 (511) 9, 35, 37, 42

(510) Vývoj výpočtovej techniky, súvisiacich zariadení a softvéru, servis technických a programových prostriedkov, sprostredkovateľské a marketingové služby v uvedených odboroch.

(540) DELTA E.S.

(732) Delta electronic services, a. s., Na Hrebienku 31, 811 02 Bratislava, SK;
(740) Guniš Jaroslav, Mgr., Bratislava, SK;

(111) 176470

(151) 01.02.1996
(156) 22.12.2002
(180) 22.12.2012
(210) 74106
(220) 22.12.1992
(450) 08.05.1996

7 (511) 11

(510) Zariadenia na klimatizáciu, chladenie, vykurovanie, ventiláciu, na úpravu vzduchu, deodoračné prístroje, výmenníky tepla, bojler, chladiace celky, chladničky, mrazničky, zariadenia na výrobu ľadu, kompresory pre klimatizáciu a chladiace prístroje, elektricky vykurované koberce, časti a vybavenie týchto druhov tovaru.

(540) SKY AIR

(732) Daikin Industries, Ltd., Umeda Center Bldg. 4-12 Nakazaki-Nishi, 2-Chome, Kita-ku, Osaka, JP;
(740) Bušová Eva, JUDr., Bratislava, SK;

(111) 176496

(151) 08.02.1996
(156) 24.11.2002
(180) 24.11.2012
(210) 73262
(220) 24.11.1992
(450) 08.05.1996

7 (511) 9, 37, 42

(510) Elektronické systémy a zariadenia, vývoj a servisná činnosť, poradenská činnosť v oblasti výpočtovej techniky a kybernetiky, programové vybavenie počítačov, meracia technika, regulačná technika, spotrebná elektronika, najmä televízia, magnetofóny, videá, výpočtová technika, laboratórne pomôcky, najmä laboratórne sklo, manipulačné pomôcky.

(540)



(591) farebná
(732) COMPANT, spol. s r. o., Košická 3444/5, 058 01 Poprad, SK;
(740) Mešková Viera, Ing., Bratislava, SK;

(111) 176591

(151) 27.02.1996
(156) 08.12.2002
(180) 08.12.2012
(210) 73672
(220) 08.12.1992
(450) 05.06.1996

7 (511) 3

(510) Pracie a bieliace prípravky, čistiace prípravky, mydlo, leštiace prípravky, odmasťovacie prípravky, výrobky kozmetické, voňavkárské vrátane éterických olejov, vodičky na vlasy, zubné pasty, prášky.

(540) ZEST

(732) The Procter & Gamble Company, spoločnosť zriadená podľa zákonov štátu Ohio, One Procter & Gamble Plaza, 45201 Cincinnati, Ohio, US;
(740) Bušová Eva, JUDr., Bratislava, SK;

(111) 176600

(151) 28.02.1996
(156) 26.10.2002
(180) 26.10.2012
(210) 72558
(220) 26.10.1992
(450) 05.06.1996

7 (511) 34

(510) Šnupací tabak, cigarety, tabak v surovom stave, spracovaný tabak, tabakové substancie podávané oddelene alebo ako tabakové zmesi, ktoré neslúžia na liečebné účely, potreby pre fajčiarov, vrátane zapalovačov zahrnutých v triede 34, cigaretové papieriky, cigaretové špičky, zápalky.

(540) STATE LINE

(732) Gallaher Limited, Weybridge, Surrey, GB;
(740) Fajnorová Mária, Ing., Bratislava, SK;

(111) 176604

(151) 28.02.1996
(156) 20.11.2002
(180) 20.11.2012
(210) 73208
(220) 20.11.1992
(450) 05.06.1996

7 (511) 9, 16, 35, 39, 41

(510) Telefónne zoznamy, zoznamy adries, periodiká, sprievodca, kalendáre, ročenky, všetko na všetkých druhoch nosičov; tlačiarenské výrobky všetkých druhov; priamy marketing, rozosielanie tlačiarenských výrobkov všetkých druhov vrátane tlačiarenských výrobkov reklamného charakteru; telematika (spojové služby); komercializácia a publicita v uvedených publikáciách; reklamná činnosť akéhokoľvek druhu.

(540) ZLATÉ LISTY

(732) MEDIATEL, spol. s r. o., Thámova 16, 186 00 Praha 8, CZ;
(740) Bachratá Magdaléna, Mgr., Bratislava, SK;

(111) 176697

(151) 11.03.1996
(156) 02.10.2002
(180) 02.10.2012

(210) 72062
 (220) 02.10.1992
 (310) 74/264307
 (320) 09.04.1992
 (330) US
 (450) 05.06.1996

7 (511) 5

(510) Farmaceutické prípravky.

(540) RESCRIPTOR

(732) Pharmacia Enterprises S. A., 6, Circuit de la Foire Internationale, L-1347 Luxembourg, LU;
 (740) Fajnorová Mária, Ing., Bratislava, SK;

(111) 176710

(151) 25.03.1996
 (156) 02.11.2002
 (180) 02.11.2012
 (210) 72713
 (220) 02.11.1992
 (450) 05.06.1996

7 (511) 12

(510) Prívesy za motorové vozidlá, ťažné zariadenia prívesov za motorové vozidlá, súčasti a príslušenstvo prívesov za motorové vozidlá.

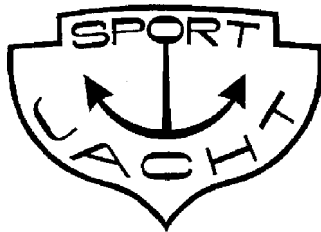
(540)

(732) SJP Praha, spol. s r. o., Jaromírova 40, 128 00 Praha 2, CZ;
 (740) Beleščák Ladislav, Ing., Piešťany, SK;

(111) 176714

(151) 25.03.1996
 (156) 19.11.2002
 (180) 19.11.2012
 (210) 73133
 (220) 19.11.1992
 (450) 05.06.1996

7 (511) 30, 32

(510) Trvanlivé pečivo, čokoládové a nečokoládové cukrovinky, nápojové zmesi a prášky.

(540) HORALKY

(732) Opavia - LU, a. s., Thámova 289/13, 186 21 Praha 8, CZ;
 (740) Kováčik Štefan, Ing., Bratislava, SK;

(111) 176715

(151) 25.03.1996
 (156) 30.10.2002
 (180) 30.10.2012
 (210) 72657
 (220) 30.10.1992
 (450) 05.06.1996

7 (511) 21

(510) Výrobky zo skla ako sú výrobky z hladkého a dekorovaného skla pre domácnosť.

(540)

ISABELLE

(732) CRYSTALEX a. s., B. Egermanna 634, 47313 Nový Bor, CZ;

(740) PATENTSERVIS BRATISLAVA, a. s., Bratislava, SK;

(111) 176725

(151) 26.03.1996
 (156) 03.12.2002
 (180) 03.12.2012
 (210) 73565
 (220) 03.12.1992
 (450) 03.07.1996

7 (511) 1, 6, 7, 8, 9, 11, 12, 17, 19, 20, 21

(510) Náradie a nástroje zámočnícke, montážne, kovárske, stolárske, klampiarske, murárske, sklenárske, náradia na zemné práce, elektrické ručné náradia, nadstavce k elektrickým vŕtačkám, hodinárske nástroje, ručné drevoobrábacie nástroje; drevoobrábacie a kovoobrábacie stroje, ručné tvárniace stroje, elektrické zväračky a zväračky plameňom, potreby a príslušenstvá na zváranie, elektrokompresory, stroje, zariadenia a príslušenstvá na striekanie farieb a lakov, vzduchotechnické zariadenia, ventilátory, odsávacie a klimatizačné zariadenia, kovárske vyhne, dopravné nákladné vozíky, kovové regály a skrinky, zdvíhacie vozíky, žeriavové vozíky, zdvíhacie zariadenia, elektrické a ručné kladkostroje, kladnice, zdvíhače, meracie elektrické prístroje, čerpadlá, hydromotory, výťahy, váhy a príslušenstvá, kuchynské potreby a pomôcky, elektrospotrebiče pre domácnosť, potreby pre nápojový priemysel, súčasti na mazaciu techniku, plynové variče a lampy, nádoby na odpadky, zariadenia do práčovni, sporáky, pece, rúry, kotly a ich príslušenstvá, infražiariče, zásobníky teplej vody, prietokové ohrievače; miešačky, ručné a elektrické stavebné vŕtáky, strojové strihačky a ohýbačky, nastreľovače a kotvový materiál, náboje do nastreľovačov, stavebné vibrátory, vibračné valce, odkvapy a ich príslušenstvá, komínové a strešné kovanie, držiaky a spony, strešné okná, oceľové zárubne, rámové ploty, vráta, brány a bránky, prieveterníky, plechové retiazky, radiátory, putne na uhlie, putne a vedrá na maltu, plechové maltovníky, prehadzovačky na piesok a štrk, svorne do lešení, fúriky a káry na betón, vedrá pre asfaltérov, stavebné, bytové, bezpečnostné a nábytkové kovanie a jeho časti, gule z plastických hmôt na ovládanie páky strojov, schodišťové zábradlia, lanové svorky, záclonové tyče a koľajničky, držiaky, vešiaky, skoby, klince, háčiky, spony, visacie zámky a zápinky, kladky liate, závesy rebrikové; armatúry vodovodné, plynovodné, zdravotnícke, na ústredné vykurovanie, na potravinárske účely, príslušenstvá k vaniam a náhradné diely, rúrky a tvarovky z plastických hmôt, zväracie drôty PE a PVC, lepidlo na novodur, nasávacie koše, filtračné dýzy a puzdrá z PVC, odpadové a kanalizačné liatinové rúry a tvarovky, oceľové poklopy, kanalizačné perá, odľučovače olejov, benzínov, kyselín, tukov,

držiačky hromozvodcov, rošty, plechové, smaltované a liatinové vane, umývadlá a drezy, záchody, sprchovacie kabíny, umývacie stoly, kúpeľňové pece, vodomery, upevňovacie súčiastky na rúry a radiátory, spojovacie svorky a spony, prístroje na automatickú reguláciu a riadenie, ventily, termostaty, presostaty, ističe, regulačné zariadenia KOMEX na ústredné vykurovanie, trojcestné a štvorcestné ventily KOMEX; priemyselné svietidlá vonkajšie a vnútorné, bytové svietidlá, svietidlá na verejné osvetlenie, ručné akumulátorové svetlomety, vreckové lampy, zdroje svetla a žiarenia ako žiarovky, výbojky, žiarovkové trubice, rúrky a štartéry, náhradné diely pre svietidiel.

(540)



(732) TECHMAT, a. s., Vrbenská 2082, 371 50 České Budějovice, CZ;

(740) Fajnorová Mária, Ing., Bratislava, SK;

(111) 176847

(151) 17.04.1996

(156) 03.11.2002

(180) 03.11.2012

(210) 72737

(220) 03.11.1992

(450) 07.08.1996

7 (511) 16, 21, 24

(510) Papier a výrobky z papiera, najmä papierové obrusy a pokrývky na stôl, papierové podložky, papierové behúne na stôl, papierové podnosy a tácky, papierové servítky, papierové uteráky, papierové vreckovky, papierové žinky a podbradníky, papierové poháriky a tanieri, papierové obaly, baliace plastické fólie, hodvábný papier, impregnovaný papier; lepenka a výrobky z kartónu; drobné náradie a prenosné nádoby na domáce a kuchynské účely, najmä podnosy, tanieri a hrnčeky; nože, vidličky a lyžice z plastických hmôt; automaty na poháriky a servítky; tkaniny a textilný tovar, najmä pokrývky na stôl, obrusy, servítky, behúne na stôl, prestieranie, vreckovky a uteráky.

(540)



(732) Duni AB, S-101 21 Stockholm, SE;

(740) Bušová Eva, JUDr., Bratislava, SK;

(111) 176848

(151) 17.04.1996

(156) 03.11.2002

(180) 03.11.2012

(210) 72738

(220) 03.11.1992

(450) 07.08.1996

7 (511) 16, 21, 24

(510) Papier a výrobky z papiera, najmä papierové obrusy a pokrývky na stôl, papierové podložky, papierové behúne na stôl, papierové podnosy a tácky, papierové servítky, papierové uteráky, papierové vreckovky, papierové umyváčky a podbradníky, papierové poháriky a tanieri, papierové obaly, baliace plastické fólie, hodvábný papier, impregnovaný papier; lepenka a výrobky z kartónu; drobné náradie a prenosné nádoby na domáce a kuchynské účely, najmä podnosy, tanieri a hrnčeky; nože, vidličky a lyžice z plastických hmôt; automaty na poháriky a servítky; tkaniny a textilný tovar, najmä pokrývky na stôl, obrusy, servítky, behúne na stôl, prestieranie, vreckovky a uteráky.

(540) DUNI

(732) Duni AB, S-101 21 Stockholm, SE;

(740) Bušová Eva, JUDr., Bratislava, SK;

(111) 176942

(151) 08.05.1996

(156) 30.10.2002

(180) 30.10.2012

(210) 72656

(220) 30.10.1992

(450) 04.09.1996

7 (511) 21

(510) Výrobky zo skla, ako sú výrobky z hladkého a dekorovaného skla pre domácnosť.

(540)



(732) CRYSTALEX a. s., B. Egermanná 634, 47313 Nový Bor, CZ;

(740) PATENTSERVIS BRATISLAVA, a. s., Bratislava, SK;

(111) 177032

(151) 15.08.1996

(156) 19.11.2002

(180) 19.11.2012

(210) 73128

(220) 19.11.1992

(450) 06.11.1996

7 (511) 30, 32

(510) Trvanlivé pečivo, čokoládové a nečokoládové cukrovinky, nápojové zmesi a prášky.

(540) MIŇONKY

(732) Opavia - LU, a. s., Thámova 289/13, 186 21 Praha 8, CZ;

(740) Kováčik Štefan, Ing., Bratislava, SK;

(111) 177034

(151) 15.08.1996

(156) 19.11.2002

(180) 19.11.2012

(210) 73130

(220) 19.11.1992

(450) 06.11.1996

7 (511) 30, 32

(510) Trvanlivé pečivo, čokoládové a nečokoládové cukrovinky, nápojové zmesi a prášky.

(540) FLORENTA

(732) Opavia - LU, a. s., Thámova 289/13, 186 21 Praha 8, CZ;

(740) Kováčik Štefan, Ing., Bratislava, SK;

(111) 177163

(151) 07.11.1996

(156) 19.10.2002

(180) 19.10.2012

(210) 72409

(220) 19.10.1992

(310) 9270445

(320) 08.09.1992

(330) SI

(450) 05.02.1997

7 (511) 33

(510) Liehoviny (nápoje).

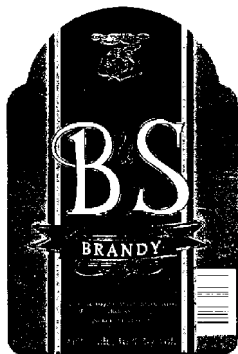
(540)

(732) SLOVENIJAVINO, podjetje za proizvodnjo in trgovino z alkoholnimi pijačami, p. o., Ljubljana, SI;

(740) Tomeš Pavol, Ing., Bratislava, SK;

(111) 177164

(151) 07.11.1996

(156) 07.12.2002

(180) 07.12.2012

(210) 73649

(220) 07.12.1992

(450) 05.02.1997

7 (511) 9, 38, 41

(510) Filmy, videokazety, platené televízne programové služby, najmä v oblasti káblovej televízie a služby spojené s distribúciou televíznych programov.

(540)

(732) Time Warner Entertainment Company, L. P., spoločnosť zriadená podľa zákonov štátu Delaware, 75 Rockefeller Plaza, New York, New York 10019, US;

(740) Tomeš Pavol, Ing., Bratislava, SK;

(111) 177165

(151) 07.11.1996

(156) 17.12.2002

(180) 17.12.2012

(210) 73947

(220) 17.12.1992

(450) 05.02.1997

7 (511) 32

(510) Pivo.

(540)

(732) Pivovar ZUBR, a. s., Komenského 35, 750 51 Přerov, CZ;

(740) PATENTSERVIS BRATISLAVA, a. s., Bratislava, SK;

(111) 177197

(151) 19.11.1996

(156) 02.12.2002

(180) 02.12.2012

(210) 73536

(220) 02.12.1992

(450) 05.02.1997

7 (511) 5

(510) Výrobky farmaceutické, zverolekárske a zdravotnícke; výrobky diietické pre deti a chorých; náplasti, obvazový materiál, hmoty určené na plombovanie zubov; dezinfekčné prostriedky; prostriedky na ničenie rastlinných a živočíšnych škodcov, antiparazitné látky.

(540) TIMOPTIC-XE

(732) Merck & Co., Inc., spoločnosť zriadená podľa zákonov štátu New Jersey, One Merck Drive, Whitehouse Station, New Jersey 08889-0100, US;

(740) Bušová Eva, JUDr., Bratislava, SK;

(111) 177213

(151) 25.11.1996

(156) 28.12.2002

(180) 28.12.2012

(210) 74188

(220) 28.12.1992

(450) 05.02.1997

7 (511) 25, 28

(510) Odevný tovar vrátane obuvi, telocvičné a športové potreby (okrem oblečenia).

(540)

- (732) MIZUNO KABUSHIKI KAISHA, 1-23, Kitahama 4-chome, Chuo-ku, Osaka, JP;
 (740) Tomeš Pavol, Ing., Bratislava, SK;

(111) 177214

- (151) 25.11.1996
 (156) 28.12.2002
 (180) 28.12.2012
 (210) 74189
 (220) 28.12.1992
 (450) 05.02.1997

7 (511) 25

- (510) Odevný tovar vrátane obuvi.
(540)



- (732) MIZUNO KABUSHIKI KAISHA, 1-23, Kitahama 4-chome, Chuo-ku, Osaka, JP;
 (740) Tomeš Pavol, Ing., Bratislava, SK;

(111) 177243

- (151) 05.12.1996
 (156) 02.11.2002
 (180) 02.11.2012
 (210) 72682
 (220) 02.11.1992
 (450) 05.03.1997

7 (511) 7, 9, 11, 42

- (510) Počítačový softvér, počítače a zariadenia na spracovanie dát, zariadenia pre ekológiu, ako sú čističe vzduchu a odpadových vôd, analyzátory plynov a vôd určené na domáce použitie, meteorologické prístroje a zariadenia, meracia technika, elektrická regulačná technika, komponenty elektrického vybavenia zaradené v triede 9, najmä elektrické stroje a prístroje na zariadenia na vedecké účely, lekársku prax a priemyselné aplikácie, tvorba, inštalácia, aktualizácia a nájom softvéru.

(540)



- (551) kolektívna
 (732) ENVITECH, s. r. o., Janka Kráľa 16, 911 01 Trenčín, SK; ENVITECH Bohemia, s. r. o., Plzeňská 66, 150 00 Praha 5, CZ;
 (740) Dudová Tatiana, Trenčín, SK;

(111) 177352

- (151) 14.01.1997
 (156) 28.07.2002
 (180) 28.07.2012
 (210) 70542
 (220) 28.07.1992
 (450) 09.04.1997

7 (511) 1,2,19

- (510) Chemické ochranné látky, chemické stavebniny.
(540)



Šťastník je to s mechu!

- (732) Schomburg Slovensko, s. r. o., Staviteľská 3, 831 04 Bratislava, SK;
 (740) Dolanská Elena, RNDr., Bratislava, SK;

(111) 177461

- (151) 05.02.1997
 (156) 19.11.2002
 (180) 19.11.2012
 (210) 73131
 (220) 19.11.1992
 (450) 07.05.1997

7 (511) 30, 32

- (510) Trvanlivé pečivo, čokoládové a nečokoládové cukrovinky, nápojové zmesi a prášky.

(540) ZORETKA

- (732) Opavia - LU, a. s., Thámova 289/13, 186 21 Praha 8, CZ;
 (740) Kováčik Štefan, Ing., Bratislava, SK;

(111) 177463

- (151) 05.02.1997
 (156) 19.11.2002
 (180) 19.11.2012
 (210) 73136
 (220) 19.11.1992
 (450) 07.05.1997

7 (511) 30, 32

- (510) Trvanlivé pečivo, čokoládové a nečokoládové cukrovinky, nápojové zmesi a prášky.

(540) FIDORETA

- (732) Opavia - LU, a. s., Thámova 289/13, 186 21 Praha 8, CZ;
 (740) Kováčik Štefan, Ing., Bratislava, SK;

(111) 177464

- (151) 05.02.1997
 (156) 19.11.2002
 (180) 19.11.2012
 (210) 73142
 (220) 19.11.1992
 (450) 07.05.1997

7 (511) 30, 32

- (510) Trvanlivé pečivo, čokoládové a nečokoládové cukrovinky, nápojové zmesi a prášky.

(540) FIDORKY

- (732) Opavia - LU, a. s., Thámova 289/13, 186 21 Praha 8, CZ;
 (740) Kováčik Štefan, Ing., Bratislava, SK;

(111) 177466

- (151) 05.02.1997
 (156) 19.11.2002
 (180) 19.11.2012

(210) 73135
(220) 19.11.1992
(450) 07.05.1997

7 (511) 30, 32

(510) Trvanlivé pečivo, čokoládové a nečokoládové cukrovinky, nápojové zmesi a prášky.

(540) MANON

(732) Opavia - LU, a. s., Thámova 289/13, 186 21 Praha 8, CZ;

(740) Kováčik Štefan, Ing., Bratislava, SK;

(111) 177480

(151) 06.02.1997
(156) 19.11.2002
(180) 19.11.2012
(210) 73137
(220) 19.11.1992
(450) 07.05.1997

7 (511) 30, 32

(510) Trvanlivé pečivo, čokoládové a nečokoládové cukrovinky; nápojové zmesi a prášky.

(540) BRAVO

(732) Opavia - LU, a. s., Thámova 289/13, 186 21 Praha 8, CZ;

(740) Kováčik Štefan, Ing., Bratislava, SK;

(111) 177535

(151) 12.02.1997
(156) 13.10.2002
(180) 13.10.2012
(210) 72280
(220) 13.10.1992
(450) 07.05.1997

7 (511) 5

(510) Antibakteriálne látky a prípravky na farmaceutické, lekárske a veterinárne účely.

(540)

Evoxac

(732) DAIICHI PHARMACEUTICAL CO., Ltd., 14-10, Nihonbashi 3-chome, Chuo - ku, Tokyo, JP;

(740) Fajnorová Mária, Ing., Bratislava, SK;

(111) 177693

(151) 20.02.1997
(156) 08.09.2002
(180) 08.09.2012
(210) 71571
(220) 08.09.1992
(450) 07.05.1997

7 (511) 36

(510) Bankové služby.

(540)



ČESKÁ SPOŘITELNA a.s.

(732) Česká spořitelna, a. s., Na Příkopě 29, 113 98 PRAHA 1, CZ;

(740) Bušová Eva, JUDr., Bratislava, SK;

(111) 177701

(151) 20.02.1997
(156) 03.12.2002
(180) 03.12.2012
(210) 73586
(220) 03.12.1992
(450) 07.05.1997

7 (511) 36, 42

(510) Spravovanie a predaj nehnuteľností a poradenstvo v tejto oblasti.

(540)



(732) DUDA SVD spol. s r. o., Španielova 1282, 160 00 Praha, CZ;

(740) Bachratá Magdaléna, Mgr., Bratislava, SK;

(111) 177705

(151) 20.02.1997
(156) 14.10.2002
(180) 14.10.2012
(210) 72332
(220) 14.10.1992
(450) 07.05.1997

7 (511) 1, 5, 30

(510) Chemické výrobky na priemyselné účely, ako pomocné prostriedky a prísady na výrobu a spracovanie potravín vrátane mäsových a rybacích výrobkov, najmä zdurovadlá (napučiavadlá) a spojivá, prostriedky na úpravu konzistencie a zlepšenia konzistencie, chemické pomocné prostriedky, stabilizátory farby, všetky uvedené výrobky taktiež vo forme zmesí s chemickými prostriedkami, na zlepšenie chuti tiež s korením, aromatickými látkami a soľami; dietetické výrobky na lekárske účely, výživy na zdravotné účely, vitamínové preparáty, lekárske nálevy a čaje, bonbóny proti kašľu, výrobky zo sladkého drierka; káva, čaj, cukor, hroznový cukor; obilné prípravky, cukrárske výrobky, čokoládové výrobky, pukance; med, sladidlá, sirup z melasy; korenie, zmesi z korenia, ocot, chuťové omáčky (okrem šalátových omáčok).

(540) SOMA

(732) Krüger GmbH & Co. KG, Senefelderstrasse 44, D-51469 Bergish Gladbach, DE;

(740) Tomeš Pavol, Ing., Bratislava, SK;

(111) 177741

(151) 21.02.1997
(156) 23.12.2002
(180) 23.12.2012
(210) 74137
(220) 23.12.1992
(450) 07.05.1997

7 (511) 5

(510) Farmaceutické a zverolekárske zdravotnícke výrobky a substancie.

(540) Dignodenum

(732) SANKYO PHARMA GmbH, Zielstattstrasse 9, D-8000 München 70, DE;
(740) Bušová Eva, JUDr., Bratislava, SK;

(111) 177871

(151) 10.02.1997
(156) 24.11.2002
(180) 24.11.2012
(210) 73264
(220) 24.11.1992
(450) 04.06.1997

7 (511) 9, 35, 41, 42

(510) Počítače, výpočtová technika, analýza a projektovanie v oblasti informačných technológií, konzultácie, poradenstvo a školenie v oblasti informačných technológií.

(540)



(732) AIT (Aplikace Informačních Technologíí), spol. s r. o., Sinkulova 83, 140 00 Praha 4, CZ;
(740) Bachratá Magdaléna, Mgr., Bratislava, SK;

(111) 177886

(151) 11.02.1997
(156) 21.12.2002
(180) 21.12.2012
(210) 74052
(220) 21.12.1992
(450) 04.06.1997

7 (511) 9, 10, 37, 42

(510) Elektrické kontaktné zariadenia, elektrické spínacie prvky a prístroje, elektrické vypínacie prvky a prístroje; bezpečnostné a zabezpečovacie zariadenia, hlásiče požiarov, elektrické prístroje a zariadenia na reguláciu, riadenie, automatizáciu, kontrolu a dohľad, alarmy, zabezpečovacie zariadenia motorových vozidiel a objektov; vedecské prístroje a nástroje, elektrické kontrolné a meracie prístroje, kontrolné prístroje a nástroje; výpočtová technika, stroje na spracovanie dát a informácií, elektrické a elektronické zariadenia na výpočet a odovzdávanie štatistických údajov, informácií a na dohľad, preverovanie a diaľkové ovládanie priemyselných operácií; softvér; výrobky špeciálnej techniky; elektrické lekárske a zubolekárske prístroje, elektromagnetické prístroje a stroje pre chirurgiu a lekárstvo; konštrukčné prvky, diely, doplnky a periférne zariadenia uvedených výrobkov; servis, inštalácia, montáž; výskumná, projektová, vývojová a inžinierska činnosť, technické poradenstvo v uvedených oblastiach.

(540)



(732) LITES, a. s., Kateřinská 235, 461 98 Liberec, CZ;

(740) Kastler Anton, Bratislava, SK;

(111) 177972

(151) 27.02.1997
(156) 25.09.2002
(180) 25.09.2012
(210) 71896
(220) 25.09.1992
(450) 04.06.1997

7 (511) 6, 7, 8, 9, 12, 13, 16, 37, 42

(510) Výskum, vývoj, výroba, odbyt, prenájom a servis v skupinách výrobkov - stroje na spracovanie dát, najmä jednotky vstupné a výstupné, zariadenie na diaľkové spracovanie dát, pamäťové jednotky počítačov vrátane programového vybavenia; kancelárske stroje, prístroje a zariadenia, najmä písacie stroje, zariadenia na diaľkový prenos dát; naftové motory, najmä do traktorov, motorové pohonné agregáty; náradie a nástroje, najmä rezné, strižné, tvarovacie, upínacie, meradlá a zariadenia na meranie geometrických veličín, formy, modely, šablóny; obrábacie stroje vrátane opráv; stroje a zvláštne zariadenia na strojársku výrobu; zbrane, najmä športové, lovecké a účelové strelné zariadenia; špeciálna technika, výkivky a výlisky z ocele, prístroje na automatickú reguláciu a riadenie; pneumatické prvky a zariadenia; neštandardné rozvádzače nízkeho napätia vrátane montáže; projektová činnosť; skúšanie kovov a zliatin.

(540)



(732) ZB Trade, a. s., Čelakovského sady 433/10, 120 00 Praha 2, CZ;

(740) Hojčuš Peter, Ing., Bratislava, SK;

(111) 178001

(151) 26.02.1997
(156) 30.10.2002
(180) 30.10.2012
(210) 72655
(220) 30.10.1992
(450) 04.06.1997

7 (511) 21

(510) Výrobky zo skla, najmä hladké a dekorované úžitkové sklo pre domácnosť.

(540)



(732) CRYSTALEX a. s., B. Egermanna 634, 47313 Nový Bor, CZ;

(740) PATENTSERVIS BRATISLAVA, a. s., Bratislava, SK;

(111) 178164

(151) 21.10.1997

(156) 11.08.2002

(180) 11.08.2012

(210) 70830

(220) 11.08.1992

(442) 09.07.1997

(450) 14.01.1998

7 (511) 9, 35, 41

(511) 9 - Vopred nahrané audiozáznamy a videozáznamy, platne, magnetofónové pásky, disky a kazety.

35 - Reklama na živé hudobné predstavenia.

41 - Filmy a televízne filmy, hudobné nakladateľstvo.

(540)



(732) MADMANN TRADEMARK HOLDING COMPANY, Ltd., 8000 Beverly Boulevard, Los Angeles, California 90048, US;

(740) Fajnorová Mária, Ing., Bratislava, SK;

(111) 178208

(151) 22.10.1997

(156) 15.10.2002

(180) 15.10.2012

(210) 72361

(220) 15.10.1992

(442) 09.07.1997

(450) 14.01.1998

7 (511) 3

(511) 3 - Prípravky na leštenie.

(540) AUTOBALSAM

(732) Velvana, a. s., 273 24 Velvary, CZ;

(740) Tomeš Pavol, Ing., Bratislava, SK;

(111) 178313

(151) 24.10.1997

(156) 04.12.2002

(180) 04.12.2012

(210) 73601

(220) 04.12.1992

(442) 09.07.1997

(450) 14.01.1998

7 (511) 41

(511) 41 - Cirkus a varieté.

(540) CIRKUS BEROLINA

(732) Kludský Bohumil, Krhanická 21, 142 00 Praha 4, CZ;

(740) Obertáš Július, Ing., Bratislava, SK;

(111) 178537

(151) 21.11.1997

(156) 22.12.2002

(180) 22.12.2012

(210) 74084

(220) 22.12.1992

(442) 06.08.1997

(450) 04.02.1998

7 (511) 9, 16

(511) 9 - Počítače a počítačové programy.

16 - Príručky a tlačoviny pre počítačové programy.

(540) SCALA

(732) Scala Business Solutions AB, Vikdalsvagen 50, S-131 07 Nacka, SE;

(740) PATENTSERVIS BRATISLAVA, a. s., Bratislava, SK;

(111) 178538

(151) 21.11.1997

(156) 22.12.2002

(180) 22.12.2012

(210) 74080

(220) 22.12.1992

(442) 06.08.1997

(450) 04.02.1998

7 (511) 31, 32

(511) 31 - Slad.

32 - Pivo svetlé a tmavé, nealkoholické pivo, pivo pre diabetikov.

(540)



(732) Plzeňský Prazdroj, a. s., U Prazdroje 7, 304 97 Plzeň, CZ;

(740) Tomeš Pavol, Ing., Bratislava, SK;

(111) 178539

(151) 21.11.1997

(156) 22.12.2002

(180) 22.12.2012

(210) 74081

(220) 22.12.1992

(442) 06.08.1997

(450) 04.02.1998

7 (511) 31, 32

(511) 31 - Slad.

32 - Pivo svetlé a tmavé, nealkoholické pivo, pivo pre diabetikov.

(540)

Pilsner Urquell

(732) Plzeňský Prazdroj, a. s., U Prazdroje 7, 304 97 Plzeň, CZ;

(740) Tomeš Pavol, Ing., Bratislava, SK;

(111) 178568

(151) 21.11.1997

(156) 07.10.2002

(180) 07.10.2012

(210) 72147

(220) 07.10.1992

(442) 06.08.1997

(450) 04.02.1998

7 (511) 9

(511) 9 - Okuliare, sklá do okuliarov a kontaktné šošovky.

(540) **AUTOFLEX**

(732) Marchon Eyewear, Inc., spoločnosť zriadená podľa zákonov štátu New York, 35 Hub Drive, Melville, New York 11747, US;

(740) Bušová Eva, JUDr., Bratislava, SK;

(111) 178569

(151) 21.11.1997

(156) 07.10.2002

(180) 07.10.2012

(210) 72148

(220) 07.10.1992

(442) 06.08.1997

(450) 04.02.1998

7 (511) 9

(511) 9 - Okuliare, sklá do okuliarov, slnečné okuliare, šošovky, okuliarové rámy a puzdrá na okuliare.

(540) **MARCHON**

(732) Marchon Eyewear, Inc., spoločnosť zriadená podľa zákonov štátu New York, 35 Hub Drive, Melville, New York 11747, US;

(740) Bušová Eva, JUDr., Bratislava, SK;

(111) 178575

(151) 21.11.1997

(156) 26.11.2002

(180) 26.11.2012

(210) 73343

(220) 26.11.1992

(442) 06.08.1997

(450) 04.02.1998

7 (511) 6, 7, 8, 9, 12, 16, 21, 42

(511) 6 - Lejárske formy.

7 - Nástroje a nástroje k poľnohospodárskym strojom a zariadeniam; diely poľnohospodárskych strojov a zariadení; brány, kultivátory, pluhy, hrobčekovače, sejacie stroje, zhrňovacie radlice, vyorávače zemiakov, postrekovače, čerpadlá.

8 - Ručné nástroje a nástroje k poľnohospodárskym strojom a zariadeniam.

9 - Meradlá.

12 - Malotraktory pre poľnohospodárstvo; prívesné vozíky; hnacie motorové jednotky.

16 - Modely a šablóny.

21 - Zametacie metly.

42 - Vývoj uvedených tovarov.

(540)



(591) Oranžová, čierna

(732) VARI, a. s., 289 07 Libice nad Cidlinou, CZ;

(740) Beleščák Ladislav, Ing., Piešťany, SK;

(111) 178637

(151) 22.11.1997

(156) 07.12.2002

(180) 07.12.2012

(210) 73623

(220) 07.12.1992

(442) 06.08.1997

(450) 04.02.1998

7 (511) 35, 42

(511) 35 - Sprostredkovateľská činnosť v obchode.

42 - Projektová činnosť v investičnej výstavbe.

(540)



(732) AIRKLIMA, spol. s r. o., Sacharovova 1, 695 01 Hodonín, CZ;

(740) Kováčik Štefan, Ing., Bratislava, SK;

(111) 178647

(151) 22.11.1997

(156) 07.10.2002

(180) 07.10.2012

(210) 72149

(220) 07.10.1992

(442) 06.08.1997

(450) 04.02.1998

7 (511) 30

(511) 30 - Čokoládové tyčinky, oblatky, cukrovinky, žuvačky, cukrárske výrobky, výrobky z kakaa, kakaové nátierky a krémy.

(540) **BREAK**

(732) ION S. A., COCOA & CHOCOLATE MANUFACTURERS, 59, El. Venizelou Str., Neo Falirou, GR 18547 Piraeus, GR;

(740) Bušová Eva, JUDr., Bratislava, SK;

(111) 178648

(151) 22.11.1997

(156) 07.10.2002

(180) 07.10.2012

(210) 72150

(220) 07.10.1992

(442) 06.08.1997

(450) 04.02.1998

7 (511) 30

(511) 30 - Čokoládové tyčinky, oblátky, cukrovinky, žuvačky, cukrárske výrobky, výrobky z kakaa, kakaové nátiery a krémy.

(540) ION BREAK

(732) ION S. A., COCOA & CHOCOLATE MANUFACTURERS, 59, El. Venizelou Str., Neo Faliro, GR 18547 Piraeus, GR;

(740) Bušová Eva, JUDr., Bratislava, SK;

(442) 10.09.1997

(450) 04.03.1998

7 (511) 10

(511) 10 - Lekárske zariadenie na aplikáciu ľudského rastového hormónu.

(540) HUMATRO-PEN

(732) Eli Lilly & Company, 307 East McCarty Street, Indianapolis, US;

(740) Tomeš Pavol, Ing., Bratislava, SK;

(111) 178696

(151) 24.11.1997

(156) 29.06.2002

(180) 29.06.2012

(210) 69715

(220) 29.06.1992

(442) 06.08.1997

(450) 04.02.1998

7 (511) 16

(511) 16 - Papier, lepenka, výrobky z papiera a výrobky kartonážne (nezahrnuté v iných triedach), tlačoviny, noviny, preriodyká, časopisy, knihy, knižársky tovar, fotografie, papierenské a písacie potreby, kancelárske lepidlá, potreby pre umelcov, kancelárske potreby s výnimkou nábytku, učebné a školské pomôcky a potreby (iné než prístroje), hracie karty, tlačiarenské písmeň a štočky, počítačové publikácie.

(540) PC WEEK

(732) ZIFF DAVIS PUBLISHING HOLDINGS INC., 28 East 28th Street, New York, NY 10016, US;

(740) Bušová Eva, JUDr., Bratislava, SK;

(111) 178832

(151) 18.12.1997

(156) 02.12.2002

(180) 02.12.2012

(210) 73537

(220) 02.12.1992

(442) 10.09.1997

(450) 04.03.1998

7 (511) 11

(511) 11 - Zariadenia a prístroje na čistenie vody.

(540) AQUA GUARD

(732) AB Electrolux, S-105 45 Stockholm, SE;

(740) Bušová Eva, JUDr., Bratislava, SK;

(111) 178870

(151) 18.12.1997

(156) 20.10.2002

(180) 20.10.2012

(210) 72421

(220) 20.10.1992

(442) 10.09.1997

(450) 04.03.1998

7 (511) 3

(511) 3 - Čistiaci prípravok na vane, riad, smaltované predmety, sanitárny tovar a obkladačky.

(540)

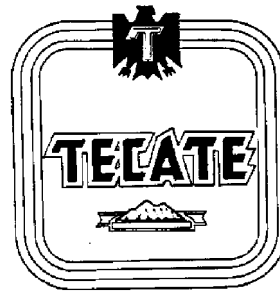

(732) HLUBNA, chemické výrobné družstvo, Zábrdovická 10, 658 29 Brno, CZ;

(740) Filípek Ján, Ing., Bratislava, SK;

(111) 178830

(151) 18.12.1997

(156) 20.11.2002

(180) 20.11.2012

(210) 73210

(220) 20.11.1992

(442) 10.09.1997

(450) 04.03.1998

7 (511) 9, 16, 35, 39, 41

(511) 9 - Nosiče údajov všetkých druhov.

16 - Tlačiarenské výrobky všetkých druhov; telefónne zoznamy, zoznamy adries, periodiká, sprievodcovia, kalendáre, ročenky.

35 - Reklamná činnosť všetkých druhov; priamy marketing; aktualizácia a rozširovanie reklamných a inzertných materiálov; telematika v oblasti reklamnej činnosti; komercionalizácia a publicita v uvedených publikáciách.

39 - Doručovanie uvedených tovarov.

41 - Vydávanie uvedených materiálov.

(540) ZLATÝ SEZNAM

(732) MEDIATEL, spol. s r. o., Thámová 16, 186 00 Praha 8, CZ;

(740) Bachratá Magdaléna, Mgr., Bratislava, SK;

(111) 178881

(151) 18.12.1997

(156) 18.12.2002

(180) 18.12.2012

(210) 73993

(220) 18.12.1992

(442) 10.09.1997

(450) 04.03.1998

7 (511) 9, 20, 35, 37, 41, 42

(511) 9 - Tlmočnicke zariadenia, mixážne pulty - zvukové režijné stoly, mikrofóny, bezdrôtové mikrofóny, konferenčné mikrofónne súpravy, zosilňovače, reproduktorové sústavy, reproduktory;

(111) 178831

(151) 18.12.1997

(156) 27.11.2002

(180) 27.11.2012

(210) 73378

(220) 27.11.1992

elektronické súčiastky, polovodiče, procesory, mikroprocesory, pasívne súčiastky, počítače, periférne zariadenia k počítačom, počítačové diely, softvér, audio- a videotechnika, rádioprijímače, tranzistory, magnetofóny, televízory, monitory, videorekordéry, videokamery, video- a audiokazety.

20 - Tlmočnicke kabíny z dreva i plastov, drevený nábytok, stoly, pulty, skrine, steny, police, stoličky; stoly, stoličky a rôzne výlisky z plastov; kovové prístrojové skrinky aj na uvedené elektronické výrobky, kovové regály, police, skrine a kovový nábytok.

35 - Sprostredkovanie obchodu s tovarom.

37 - Údržba, opravy, montáž, obsluha, servis tovarov uvedených v triede 9.

41 - Technické a organizačné zabezpečovanie konferencií, sympózií, kongresov, školení, seminárov, prenájom audio- a videotechniky, videotechnických a zvukových nahrávacích zariadení a tlmočnických zariadení.

42 - Tlmočnicke a prekladateľské služby; konzultačná a poradenská činnosť v odbore, prenájom počítačov, periférnych zariadení k počítačom, počítačových dielov a softvéru.

(540)

CONTEST

(732) Juraj Kellyér - CONTEST, Kopanice 10, 821 04 Bratislava, SK;

(740) Obertáš Július, Ing., Bratislava, SK;

(111) 178951

(151) 18.12.1997

(156) 20.10.2002

(180) 20.10.2012

(210) 72420

(220) 20.10.1992

(442) 10.09.1997

(450) 04.03.1998

7 (511) 3

(511) 3 - Čistiaci prípravok na vane, riad, smaltované predmety, sanitárny tovar a obkladačky.

(540) **MAX**

(732) HLUBNA, chemické výrobné družstvo, Zábrdovická 10, 658 29 Brno, CZ;

(740) Filípek Ján, Ing., Bratislava, SK;

(111) 178965

(151) 18.12.1997

(156) 12.10.2002

(180) 12.10.2012

(210) 72249

(220) 12.10.1992

(442) 10.09.1997

(450) 04.03.1998

7 (511) 9, 16, 35, 37, 42

(511) 9 - Počítačový hardvér, jeho diely, súčasti a príslušenstvo, počítače, mikropočítače, pevné a pružné disky, CD-ROM, základné dosky, monitory, streamery, klávesnice, FD/HD radiče, notebooky, laptopy, skrine, napájacie zdroje, sieťové karty a jednotky na pripojenie k počítačovým

sieťam, modemy, faxmodemové karty, tlačiarne, pamäte, koprocesory a zariadenia na manipuláciu, spracovanie, znovuzískanie, uloženie, prenos a ochranu údajov, softvér.

16 - Dokumentácia k počítačovým programom.

35 - Propagačná, reklamná a marketingová činnosť v oblasti výpočtovej techniky.

37 - Opravy, montáž a servis v oblasti výpočtovej techniky.

42 - Tvorba softvéru, počítačové programovanie, softvérové produkty najmä pre oblasť informačných systémov, spracovanie údajov, bázy dát; automatizované spracovanie dát, konzultačné a poradenské služby v oblasti počítačového hardvéru a softvéru, servis počítačových programov.

(540)



(732) Delta electronic services, a. s., Na Hrebienku 31, 811 02 Bratislava, SK;

(740) Guniš Jaroslav, Mgr., Bratislava, SK;

(111) 179172

(151) 19.12.1997

(156) 19.11.2002

(180) 19.11.2012

(210) 73132

(220) 19.11.1992

(442) 10.09.1997

(450) 04.03.1998

7 (511) 30

(511) 30 - Trvanlivé pečivo, čokoládové a nečokoládové cukrovinky, nápojové zmesi a prášky.

(540) **TATRANKY**

(732) Opavia - LU, s. r. o., Priemyselná ulica, 905 01 Senica, SK;

(740) Kováčik Štefan, Ing., Bratislava, SK;

(111) 179283

(151) 16.01.1998

(156) 26.11.2002

(180) 26.11.2012

(210) 73327

(220) 26.11.1992

(442) 08.10.1997

(450) 08.04.1998

7 (511) 35, 38

(511) 35 - Reklamná činnosť zahŕňajúca zhromažďovanie, zber, záznam, zostavovanie, prepisovanie, kompiláciu, poskytovanie, odovzdávanie, šírenie a publikovanie reklamných a obchodných informácií a údajov o firmách a ďalších právnických a fyzických subjektoch alebo osobách a o ich činnosti, poskytovanie reklamných informácií telefónom.

38 - Poskytovanie, odovzdávanie a šírenie kontaktných, štatistických, ekonomických a obchodných informácií a údajov o firmách a ďalších právnických a fyzických subjektoch alebo oso-

bách a o ich činnosti a to formou elektronickou, softvérových produktov alebo telefónnou, priamym spojením, informačné počítačové siete, odovzdávanie správ, tlačová a informačná agentúra.

(540)



(732) Peterka Daniel, DATABOX, 1. máje 363/17, 460 02 Liberec 2, CZ;

(740) Holoubková Mária, Ing., Bratislava, SK;

(111) 179318

(151) 20.01.1998

(156) 20.10.2002

(180) 20.10.2012

(210) 72422

(220) 20.10.1992

(442) 08.10.1997

(450) 08.04.1998

7 (511) 3

(511) 3 - Univerzálny čistiaci prípravok.

(540) KRASÍK

(732) HLUBNA, chemické výrobné družstvo, Zábrdovická 10, 658 29 Brno, CZ;

(740) Filípek Ján, Ing., Bratislava, SK;

(111) 180032

(151) 17.03.1998

(156) 29.06.2002

(180) 29.06.2012

(210) 69716

(220) 29.06.1992

(442) 10.12.1997

(450) 03.06.1998

7 (511) 16

(511) 16 - Papier, lepenka, výrobky z papiera a výrobky kartonážne (nezahrnuté v iných triedach), tlačoviny, noviny, periodiká, časopisy, knihy, knižársky tovar, fotografie, papierenské a písacie potreby, kancelárske lepidlá, potreby pre umelcov, kancelárske potreby s výnimkou nábytku, učebné a školské pomôcky a potreby (iné než prístroje), hracie karty, tlačiarenské písmená a štočky, počítačové publikácie.

(540)



(732) ZIFF DAVIS PUBLISHING HOLDINGS INC., 28 East 28th Street, New York, NY 10016, US;

(740) Bušová Eva, JUDr., Bratislava, SK;

(111) 180399

(151) 23.04.1998

(156) 16.07.2002

(180) 16.07.2012

(210) 70303

(220) 16.07.1992

(442) 14.01.1998

(450) 08.07.1998

7 (511) 3, 21, 22, 25, 28, 35

(511) 3 - Opaľovacie krémy, masážne emulzie.

21 - Prenosný riad, jedálne misky.

22 - Lodné plachty, laná pre horolezcov, stany vrátane stanov na táborenie pre horolezcov.

25 - Obuv, odevy vrátane obuvi a odevov pre horolezcov.

28 - Potreby športové, na voľný čas a turistiku zahrnuté v triede 28, najmä lyže, lyžiarske vosky, tenisové rakety, surfy, windsurfingy, tovar plážový a kúpací.

35 - Sprostredkovanie obchodných operácií s uvedenými tovarmi.

(540)



(732) Čermák Jan, Jugoslávských partyzánů 23, 160 00 Praha 6, CZ;

(740) ROTT, RŮŽIČKA & GUTTMANN, v. o. s., Bratislava, SK;

(111) 180554

(151) 23.04.1998

(156) 30.10.2002

(180) 30.10.2012

(210) 72658

(220) 30.10.1992

(442) 14.01.1998

(450) 08.07.1998

7 (511) 21

(511) 21 - Výrobky zo skla, najmä hladké a dekorované sklo pre domácnosť.

(540)

Diana

(732) CRYSTALEX a. s., B. Egermanna 634, 47313 Nový Bor, CZ;

(740) PATENTSERVIS BRATISLAVA, a. s., Bratislava, SK;

(111) 180562

(151) 14.05.1998

(156) 19.11.2002

(180) 19.11.2012

(210) 73139

(220) 19.11.1992

(442) 04.02.1998

(450) 05.08.1998

7 (511) 30, 32

(511) 30 - Trvanlivé pečivo, čokoládové a nečokoládové cukrovinky, nápojové zmesi na báze kávy a kakaa.

32 - Nápojové zmesi a prášky.

(540) LÁZEŇSKÉ OPLATKY

(732) Opavia - LU, a. s., Thámová 289/13, 186 21 Praha 8, CZ;
 (740) Kováčik Štefan, Ing., Bratislava, SK;

(111) 180618

(151) 14.05.1998
 (156) 19.11.2002
 (180) 19.11.2012
 (210) 73127
 (220) 19.11.1992
 (442) 04.02.1998
 (450) 05.08.1998

7 (511) 30, 32

(511) 30 - Trvanlivé pečivo, čokoládové a nečokoládové cukrovinky.
 32 - Nápojové zmesi a prášky.

(540) DUKLA

(732) Opavia - LU, a. s., Thámová 289/13, 186 21 Praha 8, CZ;
 (740) Kováčik Štefan, Ing., Bratislava, SK;

(111) 180982

(151) 12.06.1998
 (156) 19.11.2002
 (180) 19.11.2012
 (210) 73134
 (220) 19.11.1992
 (442) 04.03.1998
 (450) 09.09.1998

7 (511) 30, 32

(511) 30 - Trvanlivé pečivo, čokoládové a nečokoládové cukrovinky.
 32 - Nápojové zmesi a prášky.

(540) CAPRI

(732) Opavia - LU, a. s., Thámová 289/13, 186 21 Praha 8, CZ;
 (740) Kováčik Štefan, Ing., Bratislava, SK;

(111) 181490

(151) 13.08.1998
 (156) 29.06.2002
 (180) 29.06.2012
 (210) 69721
 (220) 29.06.1992
 (442) 06.05.1998
 (450) 04.11.1998

7 (511) 16

(511) 16 - Tlačoviny, noviny, periodické publikácie, časopisy, všetko z oblasti počítačového priemyslu.

(540)



(732) ZIFF DAVIS PUBLISHING HOLDINGS INC.,
 28 East 28th Street, New York, NY 10016, US;
 (740) Bušová Eva, JUDr., Bratislava, SK;

(111) 183585

(151) 20.01.1999
 (156) 03.12.2002
 (180) 03.12.2012
 (210) 73585
 (220) 03.12.1992
 (442) 07.10.1998
 (450) 13.04.1999

7 (511) 6, 8, 9, 11, 37

(511) 6 - Spájky.
 8 - Spájkovačky neelektrické.
 9 - Spájkovačky elektrické.
 11 - Lampy elektrické.
 37 - Opravy a renovácie zváracej techniky a s ňou súvisiaceho príslušenstva.

(540)



(732) QUICK - SERVIS, spol. s r. o., Brodská 26,
 261 01 Příbram V, CZ;
 (740) Bachratá Magdaléna, Mgr., Bratislava, SK;

(111) 186897

(151) 24.08.1999
 (156) 28.07.2002
 (180) 28.07.2012
 (210) 70550
 (220) 28.07.1992
 (442) 06.08.1997
 (450) 08.11.1999

7 (511) 34

(511) 34 - Cigarety.

(540)

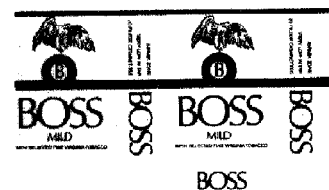

(732) TOBAČNA LJUBLJANA, proizvodno in trgovsko podjetje za tobačne izdelke, d. o. o., Tobačna ulica 5, 61000 Ljubljana, SI;
 (740) Bušová Eva, JUDr., Bratislava, SK;

(111) 186900

(151) 30.08.1999
 (156) 26.11.2002
 (180) 26.11.2012
 (210) 73314
 (220) 26.11.1992
 (442) 07.10.1998
 (450) 08.11.1999

7 (511) 6, 7, 8, 12, 17, 19, 20, 27, 35, 37, 39, 41, 42

- (511) 6 - Stavebný materiál z kovu, prenosné stavby z kovu, kovové kanvice, spojovací materiál z kovu.
 7 - Stroje a zariadenia (okrem strojov a zariadení do pozemných vozidiel), motory (okrem motorov do pozemných vozidiel), časti a náhradné diely strojov a motorov (okrem častí a náhradných dielov strojov a motorov do pozemných vozidiel).
 8 - Ručné a strojové náradie a nástroje.
 12 - Dopravné prostriedky, motory a hnacie stroje pre pozemné vozidlá, súkolesia a prevody do pozemných vozidiel, náhradné diely a príslušenstvo dopravných prostriedkov, motorov a hnacích strojov do pozemných vozidiel, pneumatiky, duše.
 17 - Tesnenia, tesniace materiály, izolačné materiály, gumené obruče, spojovacie materiály, čalúnické materiály a materiály na vypchávanie z gumy alebo plastov, náhradné diely z gumy, gumené rohožky a koberce.
 19 - Drevený stavebný materiál ako stavebné drevo opracované, dosky, trámy, deliace steny, panely, obklady, podlahy, parkety, podhlady, okná, dvere; telefónne búdky s výnimkou kovových; drevené prenosné stavby; drevené domy; obkladačky; dlaždice; nekovové obklady; vonkajšie plášte s výnimkou kovových; obklady stien a priečok s výnimkou kovových; interiérové a exteriérové dizajnérske, architektonické a reklamné prvky z dreva, betónu, kameňa, mramoru.
 20 - Lavičky, regály, zábradlia, odpadové nádoby.
 27 - Koberce, podlahové krytiny, rohože, rohožky.
 35 - Služby technických odborníkov v oceňovaní a odhade hodnôt obchodných podnikov, dopravných prostriedkov, vedenie mzdovej a personálnej agendy v počítačoch.
 37 - Rekonštrukcie, renovácie, opravy a údržba dopravných prostriedkov, strojov a zariadení, náhradných dielov, príslušenstva a pomocného materiálu na prevádzku dopravných prostriedkov, zariadení nádraží a garáží, napr. regálov, lavíc, ručného a strojového zariadenia a nástrojov, kanistrov, tesniacich a spojovacích materiálov a pod., údržba, opravy, rekonštrukcie, výstavba budov a stavieb.
 39 - Doprava osôb a nákladov, odborné služby v odbore dopravy, skladovanie zásielok, taxislužba, prenájom dopravných prostriedkov, skladovanie dopravných prostriedkov, náhradných dielov, príslušenstva, stavebného materiálu a pomocného materiálu, zasielateľská činnosť, špedičné kancelárie, služby cestovnej kancelárie v oblasti dopravy, prepravy a sprevádzania, rezervácia miesteniek, informácie o preprave.
 41 - Výučba vodičov a špecialistov v oblasti dopravy, rekreačné služby.
 42 - Konštrukčná a projektová činnosť, služby cestovných kancelárií v oblasti ubytovania, stravovania, ubytovacie a stravovacie služby, vyhotovovanie odborných posudkov a vystavovanie protokolov, stanice technickej kontroly, psychologické laboratórium.

(540)

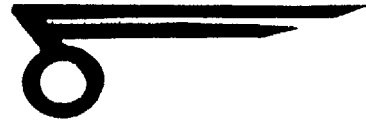

- (551) kolektívna
 (732) Združenie užívateľov kolektívnych ochranných známok, Rožňavská 2, 830 00 Bratislava, SK;
 (740) Hojčuš Peter, Ing., Bratislava, SK;

(111) 198808

- (151) 15.04.2002
 (156) 20.10.2002
 (180) 20.10.2012
 (210) 72419
 (220) 20.10.1992
 (442) 08.10.1997
 (450) 02.07.2002

7 (511) 3

- (511) 3 - Pánska kozmetika (voda pred holením, voda po holení, gél pred holením, gél po holení).

(540)

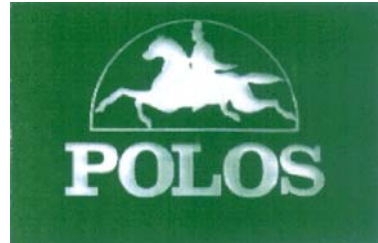

- (591) Zelená
 (732) HLUBNA, chemické výrobné družstvo, Zábrdovická 10, 658 29 Brno, CZ;
 (740) Filípek Ján, Ing., Bratislava, SK;

Prevody a prechody práv**(111) 98913**

(210) 827
(732) BASS MACHINE HOLDINGS LIMITED, 20
North Audley Street, London, W1Y 1WE, GB;
(770) BASS PUBLIC LIMITED COMPANY, 20
North Audley Street, London, W1Y 1WE, GB;
Dátum uzavretia zmluvy: 30.03.2000
(580) 24.10.2002

(111) 98913

(210) 827
(732) BRANDBREW S. A., Rue Goethe 11, BP 1107
Luxembourg, LU;
(770) BASS MACHINE HOLDINGS LIMITED, 20
North Audley Street, London, W1Y 1WE, GB;
Dátum uzavretia zmluvy: 22.08.2000
(580) 24.10.2002

(111) 115731

(210) 115
(732) ZB Trade, a. s., Čelakovského sady 433/10,
120 00 Praha 2, CZ;
(770) Zbrojovka Brno, a. s., Lazaretní 7, 656 17 Brno,
CZ;
Dátum uzavretia zmluvy: 12.12.2001
(580) 08.11.2002

(111) 115849

(210) 1640
(732) ZB Trade, a. s., Čelakovského sady 433/10,
120 00 Praha 2, CZ;
(770) Zbrojovka Brno, a. s., Lazaretní 7, 656 17 Brno,
CZ;
Dátum uzavretia zmluvy: 12.12.2001
(580) 07.11.2002

(111) 117719

(210) 26306
(732) MILO mydlářenská s. r. o., Tř. Svobody 31,
772 00 Olomouc, CZ;
(770) MILO tuky, a. s., Šantova 14, 771 59 Olomouc,
CZ;
Dátum uzavretia zmluvy: 21.09.2001
(580) 05.11.2002

(111) 158703

(210) 42541
(732) P R Newco 5 Limited, 8-10 Lampton Road, Ho-
unslow, Middlesex TW13 1JL, GB;
(770) Hill, Thomson and Co., Limited, 111/113 Ren-
frew Road, Paisley, Scotland, GB;
Dátum uzavretia zmluvy: 21.12.2001
(580) 07.11.2002

(111) 161966

(210) 47478
(732) BASS MACHINE HOLDINGS LIMITED, 20
North Audley Street, London, W1Y 1WE, GB;
(770) BASS PUBLIC LIMITED COMPANY, 20
North Audley Street, London, W1Y 1WE, GB;
Dátum uzavretia zmluvy: 30.03.2000
(580) 24.10.2002

(111) 161966

(210) 47478
(732) BRANDBREW S. A., Rue Goethe 11, BP 1107
Luxembourg, LU;
(770) BASS MACHINE HOLDINGS LIMITED, 20
North Audley Street, London, W1Y 1WE, GB;
Dátum uzavretia zmluvy: 22.08.2000
(580) 24.10.2002

(111) 162772

(210) 48986
(732) BORDEN CHEMICAL GB LTD, Sully, Vale of
Glamorgan, CF64 5YU, GB;
(770) BP P. L. C., London, GB;
Dátum uzavretia zmluvy: 14.08.2002
(580) 06.11.2002

(111) 164938

(210) 52200
(732) DAWSON INTERNATIONAL HOLDINGS
(UK) LIMITED, Lochleven Mills, Kinross GY13
7GL, GB;
(770) THE BALLANTYNE CASHMERE COMPANY
LIMITED, Caerlee Mills, GB;
Dátum uzavretia zmluvy: 23.05.2001
(580) 25.10.2002

(111) 168171

(210) 57244
(732) VUSTAM - Vývojový ústav strojov, technológie
a metalurgie, a. s., Robotnícka, 017 01 Považská
Bystrica, SK;
(770) VUSTAM, a. s., 017 34 Považská Bystrica, SK;
Dátum uzavretia zmluvy: 30.05.2002
(580) 06.11.2002

(111) 168693

(210) 58326
(732) BRANDBREW S. A., Rue Goethe 11, BP 1107
Luxembourg, LU;
(770) BASS MACHINE HOLDINGS LIMITED, 20
North Audley Street, London, W1Y 1WE, GB;
Dátum uzavretia zmluvy: 22.08.2000
(580) 24.10.2002

(111) 170080

(210) 65898
(732) PEROXIDES s. r. o., Tovární 1, 356 80 Sokolov, CZ;
(770) Chemické závody Sokolov, a. s., Tovární 1, 356 80 Sokolov, CZ;
Dátum uzavretia zmluvy: 25.09.2001
(580) 25.10.2002

(111) 170083

(210) 65901
(732) PEROXIDES s. r. o., Tovární 1, 356 80 Sokolov, CZ;
(770) Chemické závody Sokolov, a. s., Tovární 1, 356 80 Sokolov, CZ;
Dátum uzavretia zmluvy: 25.09.2001
(580) 25.10.2002

(111) 170583

(210) 57367
(732) BRANDBREW S. A., Rue Goethe 11, BP 1107 Luxembourg, LU;
(770) BASS MACHINE HOLDINGS LIMITED, 20 North Audley Street, London, W1Y 1WE, GB;
Dátum uzavretia zmluvy: 22.08.2000
(580) 24.10.2002

(111) 170583

(210) 57367
(732) BASS MACHINE HOLDINGS LIMITED, 20 North Audley Street, London, W1Y 1WE, GB;
(770) BASS PUBLIC LIMITED COMPANY, 20 North Audley Street, London, W1Y 1WE, GB;
Dátum uzavretia zmluvy: 30.03.2000
(580) 24.10.2002

(111) 170584

(210) 57368
(732) BASS MACHINE HOLDINGS LIMITED, 20 North Audley Street, London, W1Y 1WE, GB;
(770) BASS PUBLIC LIMITED COMPANY, 20 North Audley Street, London, W1Y 1WE, GB;
Dátum uzavretia zmluvy: 30.03.2002
(580) 25.10.2002

(111) 170584

(210) 57368
(732) BRANDBREW S. A., Rue Goethe 11, BP 1107 Luxembourg, LU;
(770) BASS MACHINE HOLDINGS LIMITED, 20 North Audley Street, London, W1Y 1WE, GB;
Dátum uzavretia zmluvy: 22.08.2000
(580) 25.10.2002

(111) 171485

(210) 57366
(732) BASS MACHINE HOLDINGS LIMITED, 20 North Audley Street, London, W1Y 1WE, GB;
(770) BASS PUBLIC LIMITED COMPANY, 20 North Audley Street, London, W1Y 1WE, GB;
Dátum uzavretia zmluvy: 30.03.2000
(580) 24.10.2002

(111) 171485

(210) 57366
(732) BRANDBREW S. A., Rue Goethe 11, BP 1107 Luxembourg, LU;
(770) BASS MACHINE HOLDINGS LIMITED, 20 North Audley Street, London, W1Y 1WE, GB;
Dátum uzavretia zmluvy: 22.08.2000
(580) 24.10.2002

(111) 172054

(210) 294-93
(732) Bamford Investment Trading and Consulting Ltd., Meierhofstrasse 5, FL-9490 Vaduz, LI;
(770) T. A. P. INTERNATIONAL, a. s., Šoltésovej 12, 811 08 Bratislava, SK;
Dátum uzavretia zmluvy: 11.06.2002
(580) 07.11.2002

(111) 172055

(210) 293-93
(732) Bamford Investment Trading and Consulting Ltd., Meierhofstrasse 5, FL-9490 Vaduz, LI;
(770) T. A. P. INTERNATIONAL, a. s., Šoltésovej 12, 811 08 Bratislava, SK;
Dátum uzavretia zmluvy: 11.06.2002
(580) 07.11.2002

(111) 172056

(210) 292-93
(732) Bamford Investment Trading and Consulting Ltd., Meierhofstrasse 5, FL-9490 Vaduz, LI;
(770) T. A. P. INTERNATIONAL, a. s., Šoltésovej 12, 811 08 Bratislava, SK;
Dátum uzavretia zmluvy: 11.06.2002
(580) 07.11.2002

(111) 172377

(210) 63598
(732) KOLINSKA, prehrambena industrija, d. d., Kolinška 1, 1544 Ljubljana, SI;
(770) KOLINSKA, prehrambena industrija, p. o., Ljubljana, SI;
(580) 25.10.2002

(111) 173030

(210) 64423
(732) LIPTOUR cestovná kancelária, s. r. o., Námestie mieru 1, 031 01 Liptovský Mikuláš, SK;
(770) Palovič Bohuš, JUDr., Hodžova 26/16, 031 01 Liptovský Mikuláš, SK;
(580) 15.11.2002

(111) 173469

(210) 67779
(732) Pharmacia Enterprises S. A., 6, Circuit de la Foire Internationale, L-1347 Luxembourg, LU;
(770) Pharmacia & Upjohn Company, 100 Route 206 North, Peapack, N. J. 07977, US;
Dátum uzavretia zmluvy: 25.01.2002
(580) 07.11.2002

(111) 174485

(210) 73301
(732) P R Newco 5 Limited, 8-10 Lampton Road, Hounslow, Middlesex TW13 1JL, GB;
(770) JOSEPH E. SEAGRAM & SONS, INC., spoločnosť organizovaná podľa zákonov štátu Indiana, 375 Park Avenue, New York, New York, US;
Dátum uzavretia zmluvy: 21.12.2001
(580) 07.11.2002

(111) 174571

(210) 70956
(732) P R Newco 5 Limited, 8-10 Lampton Road, Hounslow, Middlesex TW13 1JL, GB;
(770) CHIVAS BROTHERS LIMITED, 111/113 Renfrew Road, Paisley, GB;
Dátum uzavretia zmluvy: 21.12.2001
(580) 07.11.2002

(111) 175033

(210) 66636
(732) Pharmacia Enterprises S. A., 6, Circuit de la Foire Internationale, L-1347 Luxembourg, LU;
(770) Pharmacia & Upjohn Company, 100 Route 206 North, Peapack, N. J. 07977, US;
Dátum uzavretia zmluvy: 25.01.2002
(580) 07.11.2002

(111) 175182

(210) 72102
(732) Countax Limited, Countax House, Great Haseley Trading Estate, Great Haseley, Oxfordshire OX9 7PF, GB;
(770) Mountfield-Westwood Limited, Bell Close, Plymton, Plymouth, Devon, PL7 4JH, GB;
Dátum uzavretia zmluvy: 04.10.2000
(580) 25.10.2002

(111) 175366

(210) 68639
(732) TAAWIN, s. r. o., Dřevařská 12, 602 00 Brno, CZ;
(770) Tauš Jan, Bzenecká 18, 629 00 Brno, CZ;
Dátum uzavretia zmluvy: 10.05.2002
(580) 08.11.2002

(111) 175371

(210) 411-95
(732) Slovenské elektrárne, a. s., Hraničná 12, 827 36 Bratislava, SK;
(770) Slovenské elektrárne, a. s., Hraničná 12, 827 36 Bratislava, SK;
(580) 05.11.2002

(111) 177020

(210) 1098-96
(732) VUSTAM - Vývojový ústav strojov, technológie a metalurgie, a. s., Robotnícka, 017 01 Považská Bystrica, SK;

(770) VUSTAM, a. s., Robotnícka , 017 01 Považská Bystrica, SK;
Dátum uzavretia zmluvy: 30.05.2002
(580) 06.11.2002

(111) 177447

(210) 71025
(732) P R Newco 5 Limited, 8-10 Lampton Road, Hounslow, Middlesex TW13 1JL, GB;
(770) SEAGRAM UNITED KINGDOM LIMITED, The Ark, 201 Talgarth Road, London W6 8BN, GB;
Dátum uzavretia zmluvy: 21.12.2001
(580) 07.11.2002

(111) 177535

(210) 72280
(732) DAIICHI PHARMACEUTICAL CO., Ltd., 14-10, Nihonbashi 3-chome, Chuo - ku, Tokyo, JP;
(770) SNOW BRAND MILK PRODUCTS CO., LTD., 1-1, Naebo-cho 6-chome, Higashi-ku, Sapporo, JP;
Dátum uzavretia zmluvy: 20.03.2002
(580) 13.11.2002

(111) 177857

(210) 354-97
(732) VUSTAM - Vývojový ústav strojov, technológie a metalurgie, a. s., Robotnícka, 017 01 Považská Bystrica, SK;
(770) VUSTAM, a. s., Robotnícka, 017 01 Považská Bystrica, SK;
Dátum uzavretia zmluvy: 30.05.2002
(580) 06.11.2002

(111) 178708

(210) 947-97
(732) VUSTAM - Vývojový ústav strojov, technológie a metalurgie, a. s., Robotnícka, 017 01 Považská Bystrica, SK;
(770) VUSTAM, a. s., Robotnícka, 017 01 Považská Bystrica, SK;
Dátum uzavretia zmluvy: 30.05.2002
(580) 07.11.2002

(111) 179703

(210) 295-93
(732) Bamford Investment Trading and Consulting Ltd., Meierhofstrasse 5, FL-9490 Vaduz, LI;
(770) T. A. P. INTERNATIONAL, a. s., Šoltésovej 12, 811 08 Bratislava, SK;
Dátum uzavretia zmluvy: 11.06.2002
(580) 07.11.2002

(111) 179704

(210) 296-93
(732) Bamford Investment Trading and Consulting Ltd., Meierhofstrasse 5, FL-9490 Vaduz, LI;

(770) T. A. P. INTERNATIONAL, a. s., Šoltésovej 12,
811 08 Bratislava, SK;
Dátum uzavretia zmluvy: 11.06.2002
(580) 07.11.2002

(111) 183542

(210) 889-96
(732) BASS MACHINE HOLDINGS LIMITED, 20
North Audley Street, London, W1Y 1WE, GB;
(770) BASS PUBLIC LIMITED COMPANY, 20
North Audley Street, London, W1Y 1WE, GB;
Dátum uzavretia zmluvy: 30.03.2000
(580) 24.10.2002

(111) 183542

(210) 889-96
(732) BRANDBREW S. A., Rue Goethe 11, BP 1107
Luxembourg, LU;
(770) BASS MACHINE HOLDINGS LIMITED, 20
North Audley Street, London, W1Y 1WE, GB;
Dátum uzavretia zmluvy: 22.08.2000
(580) 24.10.2002

(111) 184438

(210) 960-96
(732) Vitis trade, s. r. o., Sásovská cesta 41, 974 01
Banská Bystrica, SK;
(770) VÍNO, a. s., Košice, Hviezdoslavova 2, 040 01
Košice, SK;
Dátum uzavretia zmluvy: 18.03.2002
(580) 07.11.2002

(111) 185177

(210) 2306-96
(732) BRANDBREW S. A., Rue Goethe 11, BP 1107
Luxembourg, LU;
(770) BASS MACHINE HOLDINGS LIMITED, 20
North Audley Street, London, W1Y 1WE, GB;
Dátum uzavretia zmluvy: 22.08.2000
(580) 23.10.2002

(111) 185177

(210) 2306-96
(732) BASS MACHINE HOLDINGS LIMITED, 20
North Audley Street, London, W1Y 1WE, GB;
(770) BASS PUBLIC LIMITED COMPANY, 20
North Audley Street, London, W1Y 1WE, GB;
Dátum uzavretia zmluvy: 30.03.2000
(580) 23.10.2002

(111) 186241

(210) 955-96
(732) Vitis trade, s. r. o., Sásovská cesta 41, 974 01
Banská Bystrica, SK;
(770) VÍNO, a. s., Košice, Werferova 1, 040 11 Košice,
SK;
Dátum uzavretia zmluvy: 18.03.2002
(580) 07.11.2002

(111) 186244

(210) 959-96
(732) Vitis trade, s. r. o., Sásovská cesta 41, 974 01
Banská Bystrica, SK;
(770) VÍNO, a. s., Košice, Werferova 1, 040 11 Košice,
SK;
Dátum uzavretia zmluvy: 18.03.2002
(580) 07.11.2002

(111) 186245

(210) 965-96
(732) Vitis trade, s. r. o., Sásovská cesta 41, 974 01
Banská Bystrica, SK;
(770) VÍNO, a. s., Košice, Werferova 1, 040 11 Košice,
SK;
Dátum uzavretia zmluvy: 18.03.2002
(580) 07.11.2002

(111) 186734

(210) 339-97
(732) IP Holdings LLC, 103 Foulk Road, Wilmington,
Delaware 19803, US;
(770) Candie's Inc., 2975 Westchester Avenue, Purchase,
New York 10577, US;
Dátum uzavretia zmluvy: 20.08.2002
(580) 06.11.2002

(111) 186736A

(210) 344-97A
(732) MILO mydlárenská s. r. o., Tř. Svobody 31,
772 00 Olomouc, CZ;
(770) MILO tuky, a. s., Šantova 14, 771 59 Olomouc,
CZ;
Dátum uzavretia zmluvy: 21.09.2001
(580) 05.11.2002

(111) 186885

(210) 1510-97
(732) M & G POLIMERI ITALIA S. P. A., Via Morolense
km. 10, 03010 Patrica, Frosinone, IT;
(770) MOSSI & GHISOLFI OVERSEAS S. A., 45-47
boulevard de la Pétrusse, L-2320 Luxembourg,
LU;
Dátum uzavretia zmluvy: 30.04.2002
(580) 23.10.2002

(111) 186885

(210) 1510-97
(732) MOSSI & GHISOLFI OVERSEAS S. A., 45-47
boulevard de la Pétrusse, L-2320 Luxembourg,
LU;
(770) Shell International Petroleum Company Limited,
Shell Centre, London SE1 7NA, GB;
Dátum uzavretia zmluvy: 19.11.2001
(580) 23.10.2002

(111) 187667

(210) 412-95
(732) Slovenské elektrárne, a. s., Hraničná 12, 827 36 Bratislava, SK;
(770) Slovenské elektrárne, a. s., Hraničná 12, 827 36 Bratislava, SK;
(580) 05.11.2002

(111) 187973

(210) 2263-97
(732) BASS HOLDINGS LIMITED, 20 North Audley Street, London, W1Y 1WE, GB;
(770) BASS MACHINE HOLDINGS LIMITED, 20 North Audley Street, London, W1Y 1WE, GB;
Dátum uzavretia zmluvy: 14.04.2000
(580) 24.10.2002

(111) 187973

(210) 2263-97
(732) BASS MACHINE HOLDINGS LIMITED, 20 North Audley Street, London, W1Y 1WE, GB;
(770) BASS PUBLIC LIMITED COMPANY, 20 North Audley Street, London, W1Y 1WE, GB;
Dátum uzavretia zmluvy: 30.03.2000
(580) 24.10.2002

(111) 194725

(210) 1545-99
(732) Gemerské žriedla, s. r. o., Mierová 14, 982 18 Tornaľa, SK;
(770) DESIGNLAND, spol. s r. o., Grösslingova 48, 811 09 Bratislava, SK;
Dátum uzavretia zmluvy: 12.08.2002
(580) 22.10.2002

(111) 194997

(210) 3092-99
(732) Highex AB, S-113 82 Stockholm, SE;
(770) CMA SMALL SYSTEMS AB, Gävlegatan 22, 113 82 Stockholm, SE;
Dátum uzavretia zmluvy: 16.08.2002
(580) 05.11.2002

(111) 198500

(210) 3869-2000
(732) MILO mydlárenská s. r. o., Tř. Svobody 31, 772 00 Olomouc, CZ;
(770) MILO tuky, a. s., Šantova 14, 771 59 Olomouc, CZ;
Dátum uzavretia zmluvy: 21.09.2001
(580) 05.11.2002

(111) 199546

(210) 3867-2000
(732) MILO mydlárenská s. r. o., Tř. Svobody 31, 772 00 Olomouc, CZ;
(770) MILO tuky, a. s., Šantova 14, 771 59 Olomouc, CZ;
Dátum uzavretia zmluvy: 20.11.2002
(580) 05.11.2002

(111) 199547

(210) 3870-2000
(732) MILO mydlárenská s. r. o., Tř. Svobody 31, 772 00 Olomouc, CZ;
(770) MILO tuky, a. s., Šantova 14, 771 59 Olomouc, CZ;
Dátum uzavretia zmluvy: 21.09.2001
(580) 05.11.2002

(111) 199666

(210) 3866-2000
(732) MILO mydlárenská s. r. o., Tř. Svobody 31, 772 00 Olomouc, CZ;
(770) MILO tuky, a. s., Šantova 14, 771 59 Olomouc, CZ;
Dátum uzavretia zmluvy: 21.09.2001
(580) 05.11.2002

Zmeny v údajoch o majiteľoch/prihlasovateľoch ochranných známk**(111) 90308**

(210) 19035

(732) SLOVAKOFARMA, a. s., Nitrianska 100,
920 27 Hlohovec, SK;

(580) 13.11.2002

(111) 161301

(210) 46586

(732) ALIACHEM a. s., Pardubice č. p. 103, 532 17
Pardubice, Semtín, CZ;

(580) 31.10.2002

(111) 98692

(210) 18890

(732) IVAX - CR a. s., Ostravská 29, 747 70 Opava -
- Komárov, CZ;

(580) 13.11.2002

(111) 161966

(210) 47478

(732) BRANDBREW S. A., Parc D'Activité Syrdall 5,
L-5365 Munsbach, LU;

(580) 24.10.2002

(111) 98913

(210) 827

(732) BRANDBREW S. A., Parc D'Activité Syrdall 5,
L-5365 Munsbach, LU;

(580) 24.10.2002

(111) 161966

(210) 47478

(732) BASS PUBLIC LIMITED COMPANY, 20
North Audley Street, London, W1Y 1WE, GB;

(580) 24.10.2002

(111) 98913

(210) 827

(732) BASS PUBLIC LIMITED COMPANY, 20
North Audley Street, London, W1Y 1WE, GB;

(580) 24.10.2002

(111) 162772

(210) 48986

(732) BP AMOCO P. L. C., London, GB;

(580) 06.11.2002

(111) 153731

(210) 18347

(732) PML Protein. Mléko. Laktóza, a. s., Smetanova
1332, 504 01 Nový Bydžov, CZ;

(580) 31.10.2002

(111) 162772

(210) 48986

(732) BP P. L. C., London, GB;

(580) 06.11.2002

(111) 155481

(210) 27790

(732) ZBIROVIA, a. s., Sládkova 219, 338 08 Zbiroh,
CZ;

(580) 31.10.2002

(111) 163061

(210) 49331

(732) PML Protein. Mléko. Laktóza, a. s., Smetanova
1332, 504 01 Nový Bydžov, CZ;

(580) 31.10.2002

(111) 157119

(210) 38395

(732) PML Protein. Mléko. Laktóza, a. s., Smetanova
1332, 504 01 Nový Bydžov, CZ;

(580) 31.10.2002

(111) 163442

(210) 49468

(732) PML Protein. Mléko. Laktóza, a. s., Smetanova
1332, 504 01 Nový Bydžov, CZ;

(580) 31.10.2002

(111) 158031

(210) 41388

(732) PML Protein. Mléko. Laktóza, a. s., Smetanova
1332, 504 01 Nový Bydžov, CZ;

(580) 31.10.2002

(111) 164916

(210) 52077

(732) SYSTEMCO AG, Fabrikstrasse, Cham, Kanton
Zug, CH;

(580) 25.10.2002

(111) 161301

(210) 46586

(732) ALIACHEM a. s., Kodaňská 46, 100 10 Praha
10, CZ;

(580) 31.10.2002

(111) 165429

(210) 52916

(732) Merck & Co., Inc., spoločnosť zriadená podľa
zákonov štátu New Jersey, One Merck Drive,
Whitehouse Station, New Jersey 08889-0100,
US;

(580) 31.10.2002

(111) 165433

(210) 52474

(732) Abloy Oy, Wahlforssinkatu 20, FIN 80100 Joensuu, FI;

(580) 30.10.2002

(111) 165436

(210) 52918

(732) Merck & Co., Inc., spoločnosť zriadená podľa zákonov štátu New Jersey, One Merck Drive, Whitehouse Station, New Jersey 08889-0100, US;

(580) 31.10.2002

(111) 165677

(210) 52925

(732) The Wellcome Foundation Limited, Glaxo Wellcome House, Berkeley Avenue, Greenford, Middlesex UB6 ONN, GB;

(580) 31.10.2002

(111) 168693

(210) 58326

(732) BRANDBREW S. A., Parc D'Activité Syrdall 5, L-5365 Munsbach, LU;

(580) 24.10.2002

(111) 170080

(210) 65898

(732) PEROXIDES s. r. o., Tovární 2093, 356 80 Sokolov, CZ;

(580) 25.10.2002

(111) 170083

(210) 65901

(732) PEROXIDES s. r. o., Tovární 2093, 356 80 Sokolov, CZ;

(580) 25.10.2002

(111) 170583

(210) 57367

(732) BASS PUBLIC LIMITED COMPANY, 20 North Audley Street, London, W1Y 1WE, GB;

(580) 24.10.2002

(111) 170583

(210) 57367

(732) BRANDBREW S. A., Parc D'Activité Syrdall 5, L-5365 Munsbach, LU;

(580) 24.10.2002

(111) 170584

(210) 57368

(732) BRANDBREW S. A., Parc D'Activité Syrdall 5, L-5365 Munsbach, LU;

(580) 25.10.2002

(111) 170584

(210) 57368

(732) BASS PUBLIC LIMITED COMPANY, 20 North Audley Street, London, W1Y 1WE, GB;

(580) 25.10.2002

(111) 171485

(210) 57366

(732) BRANDBREW S. A., Parc D'Activité Syrdall 5, L-5365 Munsbach, LU;

(580) 24.10.2002

(111) 171485

(210) 57366

(732) BASS PUBLIC LIMITED COMPANY, 20 North Audley Street, London, W1Y 1WE, GB;

(580) 24.10.2002

(111) 172054

(210) 294-93

(732) T. A. P. INTERNATIONAL, a. s., Šoltésovej 12, 811 08 Bratislava, SK;

(580) 07.11.2002

(111) 172055

(210) 293-93

(732) T. A. P. INTERNATIONAL, a. s., Šoltésovej 12, 811 08 Bratislava, SK;

(580) 07.11.2002

(111) 172056

(210) 292-93

(732) T. A. P. INTERNATIONAL, a. s., Šoltésovej 12, 811 08 Bratislava, SK;

(580) 07.11.2002

(111) 172128

(210) 65699

(732) Tenneco Automotive Operating Company Inc., 500 North Field Drive, IL 60045 Lake Forest, Illinois, US;

(580) 04.11.2002

(111) 172873

(210) 67709

(732) 3M Company, 3M Center, 2501 Hudson Road, St. Paul, Minnesota, US;

(580) 12.11.2002

(111) 173469

(210) 67779

(732) Pharmacia & Upjohn Company, 100 Route 206 North, Peapack, N. J. 07977, US;

(580) 07.11.2002

(111) 173867

(210) 72129

(732) Bauer Nike Hockey Inc., 1200 Boulevard International, St-Jerome, Quebec, CA;

(580) 24.10.2002

(111) 173988

(210) 73468

(732) Ing. Tomáš Všeťečka, U Hadovky 11, 160 00 Praha 6, CZ;

(580) 31.10.2002

(111) 173989

(210) 73469

(732) Ing. Tomáš Všeťečka, U Hadovky 11, 160 00 Praha 6, CZ;

(580) 31.10.2002

(111) 174517

(210) 65669

(732) Tenneco Automotive Operating Company Inc., 500 North Field Drive, IL 60045 Lake Forest, Illinois, US;

(580) 04.11.2002

(111) 174518

(210) 65670

(732) Tenneco Automotive Operating Company Inc., 500 North Field Drive, IL 60045 Lake Forest, Illinois, US;

(580) 04.11.2002

(111) 174552

(210) 65668

(732) Tenneco Automotive Operating Company Inc., 500 North Field Drive, IL 60045 Lake Forest, Illinois, US;

(580) 04.11.2002

(111) 174553

(210) 65667

(732) Tenneco Automotive Operating Company Inc., 500 North Field Drive, IL 60045 Lake Forest, Illinois, US;

(580) 04.11.2002

(111) 174608

(210) 63030

(732) PML Protein. Mléko. Laktóza, a. s., Smetanova 1332, 504 01 Nový Bydžov, CZ;

(580) 31.10.2002

(111) 174615

(210) 73322

(732) SAGITTA, spol. s r. o., Turbínova 1, 831 04 Bratislava, SK;

(580) 28.10.2002

(111) 175007

(210) 73023

(732) MAHLE METAL LEVE S/A, Avenida Ernst Mahle, 2000, Mogi-Guacú-SP, BR;

(580) 31.10.2002

(111) 175033

(210) 66636

(732) Pharmacia & Upjohn Company, 100 Route 206 North, Peapack, N. J. 07977, US;

(580) 07.11.2002

(111) 175182

(210) 72102

(732) Mountfield-Westwood Limited, Bell Close, Plymton, Plymouth, Devon, PL7 4JH, GB;

(580) 25.10.2002

(111) 175464

(210) 73466

(732) GLAXO GROUP LIMITED, Glaxo Wellcome House, Berkeley Avenue, Greenford, Middlesex UB6 0NN, GB;

(580) 04.11.2002

(111) 175475

(210) 183-93

(732) Morgan Stanley, 1585 Broadway, New York, New York 10036, US;

(580) 24.10.2002

(111) 175737

(210) 73523

(732) BERLIN-CHEMIE AG, Glienicker Weg 125, 12489 Berlin, DE;

(580) 12.11.2002

(111) 175738

(210) 73522

(732) BERLIN-CHEMIE AG, Glienicker Weg 125, 12489 Berlin, DE;

(580) 12.11.2002

(111) 175739

(210) 73521

(732) BERLIN-CHEMIE AG, Glienicker Weg 125, 12489 Berlin, DE;

(580) 12.11.2002

(111) 175740

(210) 73520

(732) BERLIN-CHEMIE AG, Glienicker Weg 125, 12489 Berlin, DE;

(580) 12.11.2002

(111) 175741
 (210) 73519
 (732) BERLIN-CHEMIE AG, Glienicker Weg 125,
 12489 Berlin, DE;
 (580) 12.11.2002

(111) 175751
 (210) 73509
 (732) BERLIN-CHEMIE AG, Glienicker Weg 125,
 12489 Berlin, DE;
 (580) 04.11.2002

(111) 175742
 (210) 73518
 (732) BERLIN-CHEMIE AG, Glienicker Weg 125,
 12489 Berlin, DE;
 (580) 12.11.2002

(111) 175752
 (210) 73526
 (732) BERLIN-CHEMIE AG, Glienicker Weg 125,
 12489 Berlin, DE;
 (580) 12.11.2002

(111) 175743
 (210) 73517
 (732) BERLIN-CHEMIE AG, Glienicker Weg 125,
 12489 Berlin, DE;
 (580) 12.11.2002

(111) 175753
 (210) 73525
 (732) BERLIN-CHEMIE AG, Glienicker Weg 125,
 12489 Berlin, DE;
 (580) 12.11.2002

(111) 175744
 (210) 73516
 (732) BERLIN-CHEMIE AG, Glienicker Weg 125,
 12489 Berlin, DE;
 (580) 12.11.2002

(111) 175754
 (210) 73524
 (732) BERLIN-CHEMIE AG, Glienicker Weg 125,
 12489 Berlin, DE;
 (580) 12.11.2002

(111) 175745
 (210) 73515
 (732) BERLIN-CHEMIE AG, Glienicker Weg 125,
 12489 Berlin, DE;
 (580) 12.11.2002

(111) 175755
 (210) 73528
 (732) BERLIN-CHEMIE AG, Glienicker Weg 125,
 12489 Berlin, DE;
 (580) 08.11.2002

(111) 175747
 (210) 73513
 (732) BERLIN-CHEMIE AG, Glienicker Weg 125,
 12489 Berlin, DE;
 (580) 12.11.2002

(111) 175756
 (210) 73527
 (732) BERLIN-CHEMIE AG, Glienicker Weg 125,
 12489 Berlin, DE;
 (580) 12.11.2002

(111) 175748
 (210) 73512
 (732) BERLIN-CHEMIE AG, Glienicker Weg 125,
 12489 Berlin, DE;
 (580) 12.11.2002

(111) 175757
 (210) 73529
 (732) BERLIN-CHEMIE AG, Glienicker Weg 125,
 12489 Berlin, DE;
 (580) 08.11.2002

(111) 175749
 (210) 73511
 (732) BERLIN-CHEMIE AG, Glienicker Weg 125,
 12489 Berlin, DE;
 (580) 12.11.2002

(111) 175862
 (210) 72629
 (732) Akzo Nobel Decorative Coatings Ltd. (UK),
 Darwen, Lancashire, GB;
 (580) 08.11.2002

(111) 175750
 (210) 73510
 (732) BERLIN-CHEMIE AG, Glienicker Weg 125,
 12489 Berlin, DE;
 (580) 04.11.2002

(111) 175952
 (210) 71655
 (732) Burza cenných papierov v Bratislave, a. s., Vy-
 soká 17, 811 06 Bratislava, SK;
 (580) 28.10.2002

(111) **176292**
(210) 73209
(732) MEDIATEL, spol. s r. o., Thámová 16, 186 00
Praha 8, CZ;
(580) 28.10.2002

(111) **176466**
(210) 72247
(732) Delta electronic services, a. s., Na Hrebienku 31,
811 02 Bratislava, SK;
(580) 28.10.2002

(111) **176604**
(210) 73208
(732) MEDIATEL, spol. s r. o., Thámová 16, 186 00
Praha 8, CZ;
(580) 31.10.2002

(111) **177197**
(210) 73536
(732) Merck & Co., Inc., spoločnosť zriadená podľa
zákonov štátu New Jersey, One Merck Drive,
Whitehouse Station, New Jersey 08889-0100,
US;
(580) 08.11.2002

(111) **177430**
(210) 3413-96
(732) ACCOR Services Slovakia, s. r. o., Košická 56,
820 15 Bratislava 215, SK;
(580) 18.10.2002

(111) **178637**
(210) 73623
(732) AIRKLIMA, spol. s r. o., Sacharovova 1, 695 01
Hodonín, CZ;
(580) 08.11.2002

(111) **178830**
(210) 73210
(732) MEDIATEL, spol. s r. o., Thámová 16, 186 00
Praha 8, CZ;
(580) 28.10.2002

(111) **178965**
(210) 72249
(732) Delta electronic services, a. s., Na Hrebienku 31,
811 02 Bratislava, SK;
(580) 28.10.2002

(111) **179703**
(210) 295-93
(732) T. A. P. INTERNATIONAL, a. s., Šoltésovej 12,
811 08 Bratislava, SK;
(580) 07.11.2002

(111) **179704**
(210) 296-93
(732) T. A. P. INTERNATIONAL, a. s., Šoltésovej 12,
811 08 Bratislava, SK;
(580) 07.11.2002

(111) **182330**
(210) 3242-95
(732) Geac Computer Systems, Inc., 3445 Peachtree
Road, Atlanta, Georgia, US;
(580) 23.10.2002

(111) **182330**
(210) 3242-95
(732) Geac Enterprise Solutions, Inc., 3445 Peachtree
Road, Atlanta, Georgia, US;
(580) 23.10.2002

(111) **182661**
(210) 2843-95
(732) SOFT CAKE BAKERY, a. s., Štefánikova 1317,
905 01 Senica, SK;
(580) 18.10.2002

(111) **182662**
(210) 2844-95
(732) SOFT CAKE BAKERY, a. s., Štefánikova 1317,
905 01 Senica, SK;
(580) 18.10.2002

(111) **182663**
(210) 2848-95
(732) SOFT CAKE BAKERY, a. s., Štefánikova 1317,
905 01 Senica, SK;
(580) 17.10.2002

(111) **183030**
(210) 3461-95
(732) PML Protein. Mléko. Laktóza, a. s., Smetanova
1332, 504 01 Nový Bydžov, CZ;
(580) 31.10.2002

(111) **183542**
(210) 889-96
(732) BASS PUBLIC LIMITED COMPANY, 20
North Audley Street, London, W1Y 1WE, GB;
(580) 24.10.2002

(111) **183542**
(210) 889-96
(732) BRANDBREW S. A., Parc D'Activité Syrdall 5,
L-5365 Munsbach, LU;
(580) 24.10.2002

(111) **183585**
 (210) 73585
 (732) QUICK - SERVIS, spol. s r. o., Brodská 26,
 261 01 Příbram V, CZ;
 (580) 08.11.2002

(111) **183789**
 (210) 3391-95
 (732) PML Protein. Mléko. Laktóza, a. s., Smetanova
 1332, 504 01 Nový Bydžov, CZ;
 (580) 31.10.2002

(111) **183790**
 (210) 3392-95
 (732) PML Protein. Mléko. Laktóza, a. s., Smetanova
 1332, 504 01 Nový Bydžov, CZ;
 (580) 31.10.2002

(111) **183791**
 (210) 3393-95
 (732) PML Protein. Mléko. Laktóza, a. s., Smetanova
 1332, 504 01 Nový Bydžov, CZ;
 (580) 31.10.2002

(111) **183792**
 (210) 3394-95
 (732) PML Protein. Mléko. Laktóza, a. s., Smetanova
 1332, 504 01 Nový Bydžov, CZ;
 (580) 31.10.2002

(111) **185177**
 (210) 2306-96
 (732) BASS PUBLIC LIMITED COMPANY, 20
 North Audley Street, London, W1Y 1WE, GB;
 (580) 23.10.2002

(111) **185177**
 (210) 2306-96
 (732) BRANDBREW S. A., Parc D'Activité Syrdall 5,
 L-5365 Munsbach, LU;
 (580) 23.10.2002

(111) **186873**
 (210) 1239-97
 (732) Wilson Learning Worldwide Inc., 8-2 Nibancho,
 Chiyoda-ku, Tokyo 102, JP;
 (580) 06.11.2002

(111) **186874**
 (210) 1240-97
 (732) Wilson Learning Worldwide Inc., 8-2 Nibancho,
 Chiyoda-ku, Tokyo 102, JP;
 (580) 06.11.2002

(111) **187210**
 (210) 1662-97

(732) Morgan Stanley, 1585 Broadway, New York,
 New York 10036, US;
 (580) 24.10.2002

(111) **187406**
 (210) 1070-97
 (732) 3M Company, 3M Center, 2501 Hudson Road,
 St. Paul, Minnesota, US;
 (580) 08.11.2002

(111) **187407**
 (210) 1071-97
 (732) 3M Company, 3M Center, 2501 Hudson Road,
 St. Paul, Minnesota, US;
 (580) 08.11.2002

(111) **187436**
 (210) 1309-97
 (732) GE Betz, Inc., 4636 Somerton Road, Trevose,
 PA 19053-6783, US;
 (580) 18.10.2002

(111) **187701**
 (210) 1041-96
 (732) PML Protein. Mléko. Laktóza, a. s., Smetanova
 1332, 504 01 Nový Bydžov, CZ;
 (580) 31.10.2002

(111) **187973**
 (210) 2263-97
 (732) BASS HOLDINGS LIMITED, 137 High Street,
 Burton-on-Trent, DE14 1JZ, GB;
 (580) 24.10.2002

(111) **187973**
 (210) 2263-97
 (732) BASS PUBLIC LIMITED COMPANY, 20
 North Audley Street, London, W1Y 1WE, GB;
 (580) 24.10.2002

(111) **188126**
 (210) 1790-97
 (732) Morgan Stanley, 1585 Broadway, New York,
 New York 10036, US;
 (580) 24.10.2002

(111) **189344**
 (210) 1643-97
 (732) GE Betz, Inc., 4636 Somerton Road, Trevose,
 PA 19053-6783, US;
 (580) 18.10.2002

(111) **189852**
 (210) 50-98
 (732) Nufarm Australia Limited, 103-105 Pipe Road,
 Laverton North, Victoria 3026, AU;
 (580) 13.11.2002

(111) **191787**
(210) 1952-97
(732) Morgan Stanley, 1585 Broadway, New York,
New York 10036, US;
(580) 24.10.2002

(111) **194365**
(210) 2792-99
(732) PML Protein. Mléko. Laktóza, a. s., Smetanova
1332, 504 01 Nový Bydžov, CZ;
(580) 31.10.2002

(111) **195896**
(210) 618-2000
(732) GE Betz, Inc., 4636 Somerton Road, Trevose,
PA 19053-6783, US;
(580) 18.10.2002

(111) **195897**
(210) 619-2000
(732) GE Betz, Inc., 4636 Somerton Road, Trevose,
PA 19053-6783, US;
(580) 18.10.2002

(111) **195898**
(210) 620-2000
(732) GE Betz, Inc., 4636 Somerton Road, Trevose,
PA 19053-6783, US;
(580) 18.10.2002

(111) **196918**
(210) 1547-98
(732) Morgan Stanley, 1585 Broadway, New York,
New York 10036, US;
(580) 24.10.2002

(111) **197481**
(210) 2503-99
(732) Sára Ladislav, Ing., Klábalka 475, 760 01 Zlín -
- Mladcová, CZ;
(580) 31.10.2002

(111) **197723**
(210) 2738-2000
(732) BERTONI, spol. s r. o., Jesenského 2, 929 01
Dunajská Streda, SK;
(580) 31.10.2002

(111) **198018**
(210) 621-2000
(732) GE Betz, Inc., 4636 Somerton Road, Trevose,
PA 19053-6783, US;
(580) 18.10.2002

(111) **198463**
(210) 3543-2000
(732) Gis Global Insurance Systems Slovakia, s. r. o.,
Lazaretská 9, 811 09 Bratislava, SK;
(580) 23.10.2002

(111) **198464**
(210) 3544-2000
(732) Gis Global Insurance Systems Slovakia, s. r. o.,
Lazaretská 9, 811 09 Bratislava, SK;
(580) 23.10.2002

(111) **198465**
(210) 3545-2000
(732) Gis Global Insurance Systems Slovakia, s. r. o.,
Lazaretská 9, 811 09 Bratislava, SK;
(580) 25.10.2002

(111) **198661**
(210) 2530-2001
(732) BERTONI, spol. s r. o., Jesenského 2, 929 01
Dunajská Streda, SK;
(580) 31.10.2002

(111) **199012**
(210) 2791-99
(732) PML Protein. Mléko. Laktóza, a. s., Smetanova
1332, 504 01 Nový Bydžov, CZ;
(580) 31.10.2002

(111) **199802**
(210) 384-2001
(732) Nintendo Co., Ltd., 11-1, Hokotate-cho, Kamito-
ba, Minami-ku, Kyoto-shi, Kyoto, JP;
(580) 23.10.2002

(111) **200186**
(210) 1194-2001
(732) IVAX - CR a. s., Ostravská 29, 747 70 Opava -
- Komárov, CZ;
(580) 13.11.2002

(111) **200190**
(210) 1242-2001
(732) SEBA, Senator Banquets, s. r. o., Vápenka 15,
841 07 Bratislava, SK;
(580) 08.11.2002

(111) **200191**
(210) 1243-2001
(732) SEBA, Senator Banquets, s. r. o., Vápenka 15,
841 07 Bratislava, SK;
(580) 08.11.2002

Licenčné zmluvy registrované

(111)156272

(210) 34167

(732) Soci t  TABBARAH pour le commerce et l'industrie S. A. L., Beyrouth, LB;

(791) J M Slovakia s. r. o., Hviezdoslavova 3779/28, 058 01 Poprad, SK;

Druh licencie: zmluvn  nev lu n 

D tum uzavretia licen nej zmluvy: 28.06.2002

(580) 22.10.2002

(111) 199207

(210) 248-2001

(732) OASIS CORPORATION, 265 North Hamilton Road, Columbus, Ohio 43213, US;

(791) B INTERNATIONAL, Industrial Estate, Bunree Road, Ballina, Co., Mayo, IE;

Druh licencie: zmluvn  nev lu n 

D tum uzavretia licen nej zmluvy: 09.03.2001

(580) 22.10.2002

(111) 183622

(210) 35-95

(732) MATSUSHITA ELECTRIC INDUSTRIAL CO., LTD., 1006, Oaza Kadoma, Kadoma-shi, Osaka Prefecture, JP;

(791) MATSUSHITA ELECTRONIC COMPONENTS (SLOVAKIA) s. r. o., Oravick  616, 028 01 Trsten , SK;

Druh licencie: zmluvn  nev lu n 

D tum uzavretia licen nej zmluvy: 22.04.1998

(580) 30.10.2002

(111) 199207

(210) 248-2001

(732) OASIS CORPORATION, 265 North Hamilton Road, Columbus, Ohio 43213, US;

(791) OASIS East Spolka z ograniczona odpowiedzialnoscia, Konstytucji 11/226, 44-100 Gliwice, PL;

Druh licencie: zmluvn  nev lu n 

D tum uzavretia licen nej zmluvy: 08.05.2001

(580) 22.10.2002

Medzin rodne zap san  ochrann  zn mky

(111) 180395

(220) 08.09.1997

(800) 700 734

D tum medzin rodn ho z pisu: 07.08.2002

Platnosť pre: BG, YU, MK, HU, PL

(111) 199745

(220) 11.02.2002

(800) 787 191

D tum medzin rodn ho z pisu: 09.08.2002

Platnosť pre: CZ, HR, YU, LV, PL, SI, UA

(111) 196493

(220) 02.04.2001

(800) 772 278

D tum medzin rodn ho z pisu: 28.06.2002

Platnosť pre: HU

(111) 199751

(220) 09.08.2001

(800) 787 607

D tum medzin rodn ho z pisu: 14.08.2002

Platnosť pre: BY, CZ, HU, DE, PL, RU, IT, UA

(111) 196756

(220) 20.04.2000

(800) 788 078

D tum medzin rodn ho z pisu: 12.04.2002

Platnosť pre: YU, HU, UA

(111) 199754

(220) 04.02.2002

(800) 787 848

D tum medzin rodn ho z pisu: 14.08.2002

Platnosť pre: CZ, HR, YU, LV, PL, SI, UA

(111) 198181

(220) 10.11.2000

(800) 787 364

D tum medzin rodn ho z pisu: 28.06.2002

Platnosť pre: CZ

(111) 199760

(220) 18.03.2002

(800) 788 455

D tum medzin rodn ho z pisu: 14.08.2002

Platnosť pre: CZ, YU, HU, PL, RO, UA, GB

(111) 199494

(220) 21.01.2002

(800) 788 387

D tum medzin rodn ho z pisu: 04.07.2002

Platnosť pre: CZ, HR, HU, PL, RO, SI

Zmeny v zozname tovarov a služieb

- (111) 111455
 (210) 5164
8 (511) 6, 7, 8
 (511) 6 - Kovy, kovový tovar.
 7 - Kovový tovar, náradie, stroje.
 8 - Kovový tovar, náradie, stroje, nástroje.
 (580) 07.11.2002
-

Zmeny dispozičných práv na ochranné známky (zálohy)

- (111) 163298
 (210) 49893
 (732) CHIRANA T. Injecta, a. s., Nám. Dr. Alberta
 Schweitzera 194, 916 01 Stará Turá, SK;
 Názov / meno a adresa záložného veriteľa:
 ISTROBANKA, a. s., Laurinská 1, 811 01 Bratislava, SK;
 Dátum uzavretia zmluvy: 12.06.2002
 (580) 15.11.2002
-

Zastavené konania o prihláškach ochranných známok

- (210)
 3604-2000
 3605-2000
 3609-2000
 3610-2000

Zaniknuté ochranné známky

(111)	(141)	(111)	(141)	(111)	(141)	(111)	(141)
88930	30.03.2002	160900	16.03.2002	172525	10.03.2002	173405	11.03.2002
93407	19.03.2002	161008	10.03.2002	172595	02.03.2002	173406	12.03.2002
99256	24.03.2002	161009	10.03.2002	172616	24.03.2002	173455	18.03.2002
99673	08.03.2002	165107	04.03.2002	172726	20.03.2002	173472	05.03.2002
104388	01.03.2002	165140	17.03.2002	172730	26.03.2002	173480	26.03.2002
108814	13.03.2002	165265	23.03.2002	172746	31.03.2002	173552	13.03.2002
108853	09.03.2002	165276	31.03.2002	172821	13.03.2002	173557	17.03.2002
111483	03.10.2002	165377	11.03.2002	172822	20.03.2002	173567	30.03.2002
150984	18.03.2002	165379	29.03.2002	172823	20.03.2002	173604	09.03.2002
151115	11.03.2002	165383	01.03.2002	172861	30.03.2002	173605	03.03.2002
155027	12.03.2002	165384	01.03.2002	172862	30.03.2002	173727	03.03.2002
155038	20.03.2002	165466	16.03.2002	172868	22.11.2001	173754	25.03.2002
155039	20.03.2002	168946	21.05.2000	172888	20.03.2002	173884	19.03.2002
155043	12.03.2002	170082	29.01.2002	172977	05.03.2002	173887	19.03.2002
155045	19.03.2002	170848	10.03.2002	173003	18.03.2002	173891	19.03.2002
155049	26.03.2002	171031	15.05.2001	173206	26.03.2002	173893	10.03.2002
155060	12.03.2002	171033	15.05.2001	173219	18.03.2002	174006	04.03.2002
155112	26.03.2002	171458	09.03.2002	173220	26.03.2002	174031	26.03.2002
155162	20.03.2002	172170	16.03.2002	173400	12.03.2002	174032	27.03.2002
155817	16.03.2002	172468	31.03.2002	173401	19.03.2002	174112	04.03.2002
160782	16.03.2002	172471	31.03.2002	173402	19.03.2002	174113	04.03.2002
160862	09.03.2002	172510	17.03.2002	173403	23.03.2002	174193	05.03.2002
160873	01.03.2002	172523	09.03.2002	173404	11.03.2002	174276	16.03.2002

(111)	(141)	(111)	(141)	(111)	(141)	(111)	(141)
174306	25.03.2002	174904	03.03.2002	176519	03.03.2002	178100	26.03.2002
174334	16.03.2002	174955	16.03.2002	176677	31.03.2002	178101	31.03.2002
174335	16.03.2002	175031	11.03.2002	176678	31.03.2002	178299	17.03.2002
174336	19.03.2002	175042	17.03.2002	176679	31.03.2002	178468	27.03.2002
174338	20.03.2002	175045	03.03.2002	176749	04.03.2002	178790	17.03.2002
174339	20.03.2002	175092	19.03.2002	176750	04.03.2002	179073	26.03.2002
174340	20.03.2002	175113	17.03.2002	176751	05.03.2002	179279	31.03.2002
174358	05.03.2002	175221	12.03.2002	176753	09.03.2002	179387	13.03.2002
174359	05.03.2002	175230	19.03.2002	176756	11.03.2002	179388	16.03.2002
174360	05.03.2002	175370	25.03.2002	176759	26.03.2002	179504	30.03.2002
174361	18.03.2002	175425	20.03.2002	176760	31.03.2002	181438	17.03.1997
174372	20.03.2002	175630	25.03.2002	177139	04.03.2002	186544	03.03.2002
174392	09.03.2002	175692	26.03.2002	177184	12.03.2002	190228	18.10.2002
174406	12.03.2002	175963	26.03.2002	177190	11.03.2002	198665	09.10.2002
174607	31.03.2002	176009	30.03.2002	177300	13.03.2002		
174704	23.03.2002	176120	23.03.2002	177446	23.03.2002		
174710	04.03.2002	176431	30.03.2002	177962	31.03.2002		

Opravy zoznamu zatriedených tovarov a/alebo služieb

(210) 1940-2001

(511) 29-...lahôdkové výrobky pozostávajúce najmä z majonézy, šunky, salámy, zeleniny, vajec, syra, hydínového mäsa, húb, pochutín a korenín;...
Vestník č. 9/2002 - str. 106

(210) 3468-2001

(511) 9-...audioprogramy na nosičoch, filmové diela na nosičoch, hudobné zábavné programy a audiovizuálne diela na nosičoch, CD disky,...
Vestník č. 11/2002 - str. 170

(210) 1941-2001

(511) 29-...lahôdkové výrobky pozostávajúce najmä z majonézy, šunky, salámy, zeleniny, vajec, syra, hydínového mäsa, húb, pochutín a korenín;...
Vestník č. 9/2002 - str. 106

ČASŤ

ÚRADNÉ OZNAMY

Oznam

Úrad priemyselného vlastníctva SR oznamuje, že:

- prihlášky na skúšky uchádzačov na výkon činnosti patentového zástupcu a
- žiadosti o preukázanie odbornej spôsobilosti advokátmi a komerčnými právnikmi v roku 2003 prijíma do 28. februára 2003 a 31. júla 2003 na adrese: Úrad priemyselného vlastníctva SR

Jána Švermu 43
974 04 Banská Bystrica.