

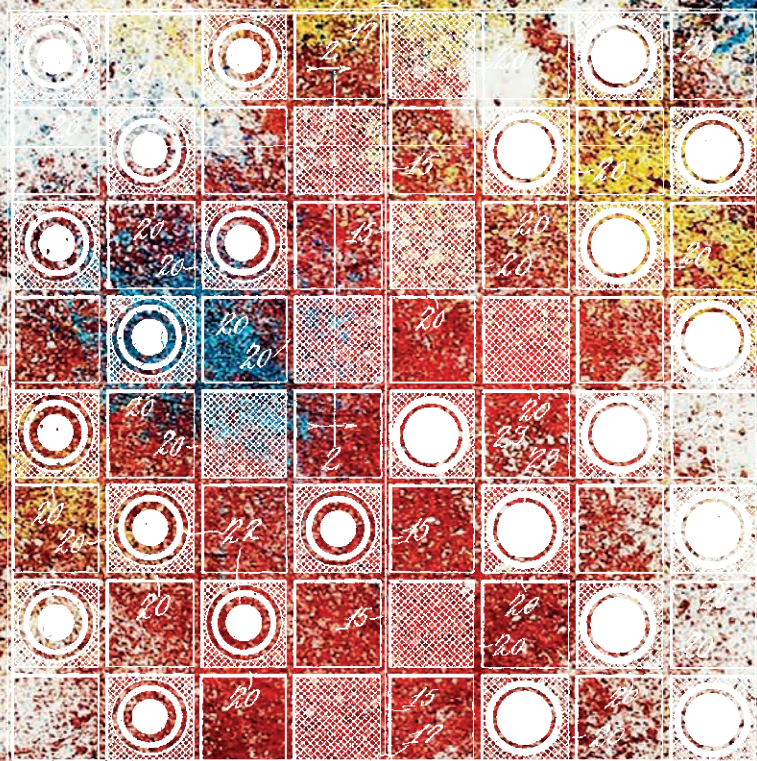

ÚRAD  
PRIEMYSELNÉHO  
VLASTNÍCTVA  
SLOVENSKEJ  
REPUBLIKY

# VÝROČNÁ SPRÁVA ANNUAL REPORT

# 2017







ČLOVEK MAN  
NEPREUKÁZAL HAS NEVER SHOWN  
V NIČOM MORE FANTASY  
TOLKO FANTÁZIE, THAN IN THE  
AKO V MNOŽSTVE HIER, AMOUNT OF GAMES  
KTORÉ VYMYSLEL. HE INVENTED.

*Gottfried Wilhelm Leibniz*

*Ilustrácie patentov rôznych druhov hier a hračiek z 19. až po 21.  
storočie sú prevzaté zo stránky [www.mypatentprints.com](http://www.mypatentprints.com).*

*19<sup>th</sup> to 21<sup>st</sup> century game and toy patent illustrations  
obtained from [www.mypatentprints.com](http://www.mypatentprints.com).*





# OBSAH TABLE OF CONTENTS

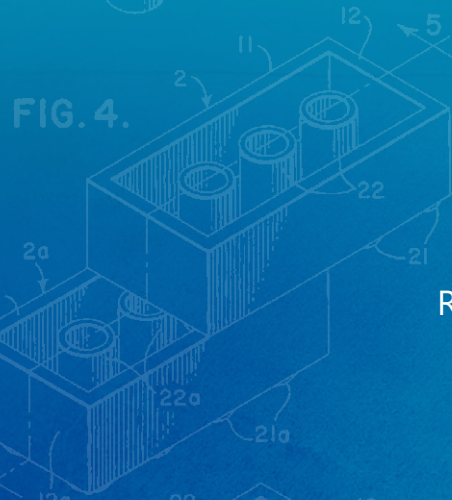
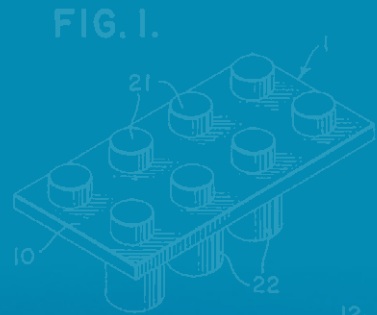

PRÍHOVOR	1	FOREWORD	3
KALENDÁR UDALOSTÍ	2	EVENTS CALENDAR	5
VÝKONNÉ ČINNOSTI	3	EXECUTIVE ACTIVITIES	
ÚPV SR		OF THE IPO SR	10
SPOROVÉ KONANIA	4	DISPUTE PROCEEDINGS	20
ODVOLACIE KONANIA	5	APPEAL PROCEEDINGS	22
LEGISLATÍVA	6	LEGISLATION	23
MEDZINÁRODNÁ,	7	INTERNATIONAL,	
REGIONÁLNA A BILATERÁLNA		REGIONAL AND BILATERAL	
SPOLUPRÁČA		COOPERATION	25
SLUŽBY ÚRADU	8	SERVICES	27
POPULARIZÁCIA	9	POPULARISATION	
PRIEMYSELNÉHO		OF THE INDUSTRIAL	
VLASTNÍCTVA		PROPERTY	29
ĽUDSKÉ ZDROJE	10	HUMAN RESOURCES	33
HOSPODÁRENIE	11	ECONOMY	36
PRÍLOHY		ANNEXES	38







Vážení čitatelia,

Dear Readers,

*začiatok nového roka sa spája s predsavzatiami a novými víziami o tom, aký by mal byť nadchádzajúci rok. Zároveň bilancujeme rok uplynulý a zrejme všetci máme tendenciu myslieť pozitívne a stanovovať si tak osobné, ako aj pracovné ciele.*

*The beginning of a new year is related to resolutions and new visions about the next year. We also review the previous year and almost everybody tends to think positive and to set personal and also professional goals.*

*Rok 2017 z môjho pohľadu hodnotím ako rok plný zmien. Za najväčšiu zmenu vo fungovaní úradu považujem skutočnosť, že Úrad priemyselného vlastníctva SR (ďalej len ÚPV SR) v rámci projektu Elektronické služby ÚPV SR uviedol do prevádzky nový integrovaný informačný systém. Verejnosť môže využívať elektronické služby prostredníctvom Ústredného portálu verejných služieb [www.slovensko.sk](http://www.slovensko.sk) a webovej stránky Úradu priemyselného vlastníctva SR. V rámci projektu ES ÚPV SR vzniklo 29 elektronických služieb, ktoré sa týkajú konaní a zverejňovania údajov o priemyselných právach.*

*In my point of view the year 2017 was the year full of changes. The fact that the IPO SR introduced the new integrated information system within the project the IPO SR Electronic Services was the most significant change in the functioning of the Office. The public may use electronic services via Central Government Portal [www.slovensko.sk](http://www.slovensko.sk) and website of the IPO SR. 29 electronic services related to IP rights proceedings and data publication were created within the ES IPO SR. Introduction of the ES IPO SR enables filing applications, documents and requests to proceedings on IP rights electronically, while for eight IPR areas a comprehensive set of new electronic forms was created to fill data sophisticatedly and to support automated data processing at the IPO SR. Electronic forms sending and official documents receiving are realised via mailboxes of applicants. Basically, we have taken this step into the electronization process, gradually affecting our entire society. This whole process requires a dose of patience, but also enthusiasm.*

*Uvedenie ES ÚPV SR do prevádzky umožňuje podávať prihlášky, dokumenty a žiadosti ku konaniam o priemyselných právach elektronicky, pričom pre osem oblastí priemyselných práv bol vytvorený ucelený súbor nových elektronických formulárov, čo umožňuje sofistikované vyplňanie údajov a podporuje automatizované spracovávanie dát na ÚPV SR. Zasielanie elektronických formulárov a prijímanie úradných dokumentov sa realizuje cez elektronické schránky prihlasovateľov.*

*V zásade sme sa týmto krokom zapojili do elektronizácie, ktorá zasahuje postupne celú našu spoločnosť. Celý tento proces si bude vyžadovať dávku trpezlivosti, ale aj nadšenia.*

*Vo vzťahu k verejnosti považujem za významnú skutočnosť, že môže využívať novú verziu webregistrov, ktoré slúžia na sprístupňovanie vybraných údajov z registrov práv priemyselného vlastníctva a obsahujú rozšírenú ponuku zverejnených údajov pri zápise*

*In relation to public I consider important the fact of using the new version of webregisters making available selected data from IPR registers and containing an extended offer of published data in registration of trade marks, supplementary protection certificates,*



ochranných známkov, dodatkových ochranných osvedčení, úžitkových vzorov, dizajnov a pri udeľovaní patentov a európskych patentov. Z pohľadu úradu ide o pomerne náročný modul, ktorý vyžaduje našu neustálu pozornosť a zlepšovanie predovšetkým, pokiaľ sa týka jeho prehľadnosti a celkovej správy.

Z pohľadu personálnych zmien, považujem za významnú zmenu na pozícii podpredsedu ÚPV SR, kde doterajšieho podpredsedu ÚPV SR Ing. Elemíra Murčeka vystriedal Mgr. Bc. Miroslav Čellár. Zároveň vyslovujem pranie, aby sa novému podpredsedovi úradu v jeho funkcii darilo.

Nová organizačná štruktúra úradu, ktorá vznikla v závere roka 2017, vizualizuje predstavy vedenia ÚPV SR o tom, ako by mal úrad plniť zákonom stanovené úlohy. Na jej tvorbe sa podieľali všetci riaditelia odborov ÚPV SR a verím, že prinesie lepšie a flexibilnejšie fungovanie úradu.

V roku 2018 nás čaká popri plnení bežnej agendy vypracovanie úradnej stratégie zakladajúcej sa na splniteľných cieľoch. Za jeden z najdôležitejších cieľov považujem pokračovať v dlhodobej ambícii úradu stať sa plne elektronickým úradom.

Ďalším cieľom je pokračovanie v dynamike spolupráce so zahraničnými partnermi úradu, ako je EPO, WIPO, EUIPO, domácimi združeniami, univerzitami, výskumnými centrami a samozrejme s podnikateľským sektorom. Toto považujem za kľúčové, keďže sme úrad, ktorý je svojím spôsobom závislý na poznaní tak podnikateľského prostredia, ako aj povedomí a skúsenostiach zahraničných inštitúcií.

Začali sme spoluprácu s podnikateľskou verejnosťou, na ktorú evidujeme veľmi pozitívne ohlasy. V budúcnosti máme v pláne naštartovať viaceré projekty, ktoré úrad zviditeľnia nielen na Slovensku, ale aj v zahraničí.

Úrad priemyselného vlastníctva SR má jedinečné postavenie v oblasti ochrany výsledkov tvorivej činnosti na Slovensku. Táto jedinečnosť nie je daná len legislatívne, ale aj pracovnou činnosťou zamestnancov, ktorí stoja za odbornosťou a kreditom úradu.

**JUDr. Richard Messinger**  
Predseda ÚPV SR

utility models, designs and in granting patents and European patents. In terms of the Office it is a quite challenging module that requires our constant attention and improvement, especially as regards the transparency and overall management.

In terms of personnel changes, I consider significant the change in the position of the IPO SR Vice-president, where former IPO SR Vice-President Ing. Elemír Murček was replaced by Mgr. Bc. Miroslav Čellár. At the same time I wish the new Vice-president good luck in fulfilling his duties successfully in his position.

The new organizational structure of the Office, established at the end of 2017, visualises the concept the IPO SR Management on how the Office should fulfil its statutory tasks. All IPO SR departments' directors were involved in its creation and I believe it makes the Office functioning better and more flexible.

In 2018, we expect, besides meeting the usual agenda, the development of the Official strategy based on achievable goals. One of the most important goal is to continue in the long-term ambition of the Office to become a fully electronic Office.

Another goal is to continue the dynamics of cooperation with foreign partners of the Office such as EPO, WIPO, EUIPO, with domestic associations, universities, research centres and of course with the business sector. This is what I consider to be key, as we are the Office that depends in its own way on the knowledge of the business environment as well as on the awareness and the experience of foreign institutions.

We started the cooperation with the business community, to which we register very positive feedback. In the future, we plan to launch several projects that make the Office visible not only in Slovakia, but also abroad.

The Industrial Property Office of SR has a unique position in the field of results of creative activity protection in Slovakia. This uniqueness is given not only by legislation but also by professional activities of the employees who stand for professionalism and credit of the Office.

**JUDr. Richard Messinger**  
The IPO SR President

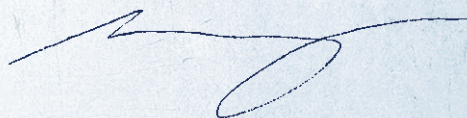



## KALENDÁR UDALOSTÍ 2017 EVENTS CALENDAR 2017

2 5

### INTERVIEW K NÁRODNEJ STRATÉGIÍ DV V BRATISLAVE A KOŠICIACH → 13. – 16. 2. ←

V priestoroch Centra vedecko-technických informácií SR v Bratislave sa uskutočnilo 14 interview k Národnej stratégii v oblasti duševného vlastníctva (DV) so zástupcami verejného a akademického sektora a odborníkmi z oblasti DV. Ďalšie dve interview so zástupcami univerzity a súkromného sektora sa konali 16. februára 2017 v priestoroch Univerzity Pavla Jozefa Šafárika v Košiciach. Interview boli vedené medzinárodným konzultantom stratégie, Alfredom Radauerom z Technopolisu, Tamarou Nanayakkarou z odboru pre krajiny s tranzitívnou ekonomikou a rozvinuté krajiny (TDC) Svetovej organizácie duševného vlastníctva (WIPO) a národnou konzultantkou, Darinou Kyliánovou, v koordinácii so zástupcami Úradu priemyselného vlastníctva SR (ÚPV SR).

### INTERVIEW ON THE NATIONAL IP STRATEGY IN BRATISLAVA AND KOŠICE

14 interviews with representatives of the public sector, academia and IP professionals were held in the premises of the Slovak Centre of Scientific and Technical Information in Bratislava. Another 2 interviews with representatives of academia and private sector were held on February 16, 2017 at the Pavol Jozef Šafárik University in Košice. Interviews were conducted by the international strategy consultant, Alfred Radauer from Technopolis, Tamara Nanayakkara from the Department for Transition and Developed Countries (TDC), the World Intellectual Property Organization (WIPO), and the national consultant, Darina Kyliánová, in coordination with the representatives of the Industrial Property Office of SR (IPO SR).

### WORKSHOP O PODÁVANÍ MEDZINÁRODNÝCH PRIHLÁŠOK PODĽA PCT PROSTREDNÍCTVOM ePCT → 27. 2. ←

V priestoroch Centra vedecko-technických informácií SR (CVTI SR) sa uskutočnil workshop týkajúci sa elektronického podávania medzinárodných prihlášok podľa PCT prostredníctvom systému ePCT zorganizovaný na podnet Slovenskej komory patentových zástupcov, WIPO v spolupráci s ÚPV SR a CVTI SR.

### WORKSHOP ON FILING INTERNATIONAL APPLICATIONS UNDER THE PCT VIA ePCT

In the premises of the Slovak Centre of Scientific and Technical Information (SCSTI) the workshop on electronic filing of international applications under PCT via ePCT System was organised at the initiative of the Slovak Chamber of Patent Attorneys, by the World Intellectual Property Organization (WIPO), in cooperation with the IPO SR and SCSTI, took place.

Svetový deň duševného vlastníctva | World IP Day



KALENDÁR UDALOSTÍ 2017  
EVENTS CALENDAR 2017



### NOVÉ WEBREGISTRE ÚPV SR → 1. 3. ←

ÚPV SR sprístupnil verejnosti nové webregistre Úradu priemyselného vlastníctva SR. Webregistre predstavujú vybrané údaje z registrov ÚPV SR. Databázy obsahujú údaje z registrov predmetov priemyselného vlastníctva vedených úradom, pričom aktualizácia prebieha na dennej báze. V detailoch jednotlivých záznamov sú k dispozícii bibliografické údaje, údaje o stave konania prihlášok a právnom stave, úplné texty zverejnených patentových dokumentov vo formáte PDF, vyobrazenia ochranných známok a dizajnov, položky protokolu.

### NEW IPO SR WEBREGISTERS

The IPO SR made new IPO SR Webregisters available to public. Webregisters provide selected data from the IPO SR Registers. Databases contain data from registers of IP kept by the Office; Update is on daily basis. Bibliographic data, data on application proceeding state and legal status, complete texts of published patent documents in PDF format, trade marks and designs representations, and protocol entries are available in details of individual records.

### SVETOVÝ DEŇ DUŠEVNÉHO VLASTNÍCTVA → 26. 4. ←

Pracovníci ÚPV SR a pozvaní hostia si pripomenuli Svetový deň duševného vlastníctva konferenciou Duševné vlastníctvo na Slovensku XVII s názvom Inovácie v každodennom živote a Dňom otvorených dverí v ÚPV SR. Cieľom konferencie, ktorej sa zúčastnilo viac ako 90 hostí, bolo priblížiť tematiku inovácií, najmä ich význam, uplatnenie v praxi a v bežnom živote.

### WORLD IP DAY

The IPO SR employees and invited guests commemorated the World IP Day by the Conference Intellectual Property in Slovakia XVII named Innovations in Everyday Life and by the Open Day of the IPO SR. The aim of the Conference with more than 90 guests was to get closer the innovations, their importance, practical application and everyday life application.

### 24. MEDZINÁRODNÝ STROJÁRSKY VELTRH → 23. – 26. 5. ← 24<sup>TH</sup> INTERNATIONAL ENGINEERING FAIR

Podujatie sa uskutočnilo na výstavisku Agrokomplex Nitra. Zástupcovia ÚPV SR prezentovali činnosť a služby úradu v spoločnom stánku so Slovenskou inovačnou a energetickou agentúrou (SIEA).

The event took place at the Exhibition Centre Agrokomplex Nitra. The IPO SR representatives presented activities and services of the Office in the stand with the Slovak Innovation and Energy Agency (SIEA).

### OCENENIE ZA SPOLUPRÁCU PRE ÚPV SR → 22. 5. ←

Štátna vedecká knižnica v Košiciach udelila pri príležitosti 70. výročia svojho vzniku ÚPV SR pamätný list ako výraz vďaky za dlhoročnú spoluprácu v oblasti priemyselného vlastníctva pri poskytovaní komplexných knižnično-informačných služieb v oblasti patentových a známkových informácií. Na slávnostnom stretnutí, ktoré sa konalo v priestoroch knižnice, ho za ÚPV SR prebrala Mgr. Gabriela Pišová z rúk riaditeľa ŠVK Košice JUDr. Jána Gašpara.

### THE IPO SR AWARDED FOR THE COOPERATION

On the occasion of the 70<sup>th</sup> anniversary of its founding, the State Scientific Library in Košice awarded the IPO SR with the remembrance sheet as the gratitude expression for the long-term cooperation in the field of IP in providing complex library and information services in the field of patent and trademark information. The remembrance sheet for the Office was received by Mgr. Gabriela Pišová from the hands of the SSL Director JUDr. Ján Gašpar at the ceremonial meeting, which took place at the Library's premises.

Ocenenie za spoluprácu | Awarded for the Cooperation

24. Medzinárodný strojársky veľtrh | 24<sup>th</sup> International Engineering Fair





## ÚRAD PRIEMYSELNÉHO VLASTNÍCTVA MÁ OD JÚNA 2017 NOVÉHO PODPREDESEDU

Vláda Slovenskej republiky odvolala s účinnosťou k 14. júnu 2017 podpredsedu ÚPV SR Ing. Elemíra Murčeka. Novým podpredsedom ÚPV SR sa stal s účinnosťou od 15. júna 2017 Mgr. Bc. Miroslav Čellár.

→ 15. 6. ←

## THE NEW IPO SR VICE-PRESIDENT FROM JUNE 2017

The Government of the Slovak Republic withdrew with effect from June 14, 2017 the IPO SR Vice-President Ing. Elemír Murček. Mgr. Bc. Miroslav Čellár became the new IPO SR Vice-President with effect from June 15, 2017.

## SEMINÁR VYUČOVANIE DUŠEVNÉHO VLASTNÍCTVA NA UNIVERZITÁCH

V priestoroch Centra vedecko-technických informácií SR v Bratislave sa konala konferencia určená zástupcom akademickej obce, doktorandom, študentom a všetkým, ktorí majú záujem o problematiku duševného vlastníctva, za účasti slovenských a zahraničných lektorov pod záštitou Svetovej organizácie duševného vlastníctva (WIPO), ÚPV SR a CVTI SR.

→ 15. 6. ←

## SEMINAR IP TEACHING AT UNIVERSITIES

The Conference for representatives of academia, PhD students, students and all those who were interested in IP issues with presence of Slovak and foreign lecturers under the auspices of the WIPO IPO SR and SCSTI took place in the premises of SCSTI in Bratislava.

## VÝSTAVA MIKULÁŠA PAUČA

Vo vstupných priestoroch ÚPV SR bola sprístupnená výstava Mikuláša Pauča – fotografa, ktorý sa amatérsky venuje fotografii už viac ako 15 rokov. Tematicky ho to najviac ťahá k fotografovaniu krajínok a športových podujatí, ale nie sú mu cudzie ani iné žánre, s ktorými sa stretol najmä počas pôsobenia v breznianskom fotoklube Granus, ktorého členom je dodnes.

→ 4. 7. ←

## MIKULÁŠ PAUČO EXHIBITION

In the IPO SR entrance area Mikuláš Paučo Exhibition was made available. Mikuláš Paučo has been an amateur photographer for more than 15 years. The most photographs are with the topic of landscapes and sport events but he is familiar with other genres which he encountered during his work in the Brezno Photographic Club Granus, the member of which he has still been.

## 20. VÝROČIE VYDÁVANIA ČASOPISU DUŠEVNÉ VLASTNÍCTVO

Pri príležitosti 20. výročia od vydania prvého čísla časopisu Duševné vlastníctvo bolo vydané slávnostné tlačené číslo časopisu: Duševné vlastníctvo 1997 – 2017.

→ 10. 7. ←

## 20<sup>TH</sup> ANNIVERSARY OF DUŠEVNÉ VLASTNÍCTVO MAGAZINE

On the occasion of the 20<sup>th</sup> anniversary of the first issue of Duševné Vlastníctvo Magazine the festive printed edition of the Magazine: Duševné Vlastníctvo 1997 – 2017 was issued.

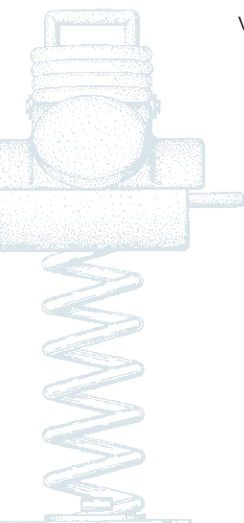
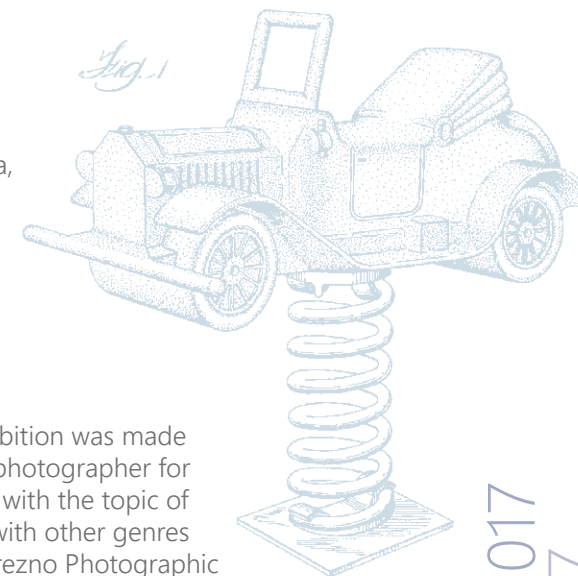

Výstava – Mikuláš Paučo | Mikuláš Paučo Exhibition

Časopis Duševné vlastníctvo | Duševné Vlastníctvo Magazine







#### 44. MEDZINÁRODNÁ POĽNOHOSPODÁRSKA A POTRAVINÁRSKA VÝSTAVA → 17. – 20. 8. ←

Zástupcovia ÚPV SR prezentovali služby úradu v spoločnom stánku s Národným poľnohospodárskym a potravinárskym centrom.

#### 44<sup>TH</sup> INTERNATIONAL AGRICULTURAL AND FOOD EXHIBITION

The IPO SR representatives presented the Office services in the common stand with the National Agricultural and Food Centre.

#### SCHVÁLENIE VLÁDNEHO NÁVRHU ZÁKONA Č. 242/2017 Z. Z. → 6. 9. ←

V priebehu roka 2017 boli dokončené legislatívne práce na návrhu zákona, ktorým sa mení a dopĺňa zákon č. 435/2001 Z. z. o patentoch, dodatkových ochranných osvedčeniach a o zmene a doplnení niektorých zákonov (patentový zákon) v znení neskorších predpisov a ktorým sa menia a dopĺňajú niektoré zákony. Táto novela sa okrem patentového zákona týka zákona o dizajnoch, zákona o úžitkových vzoroch, zákona o ochranných známkach a zákona o správnych poplatkoch. Vládny návrh zákona (ČPT 549) bol schválený uznesením NR SR č. 779 a následne bol predložený na podpis prezidentovi SR.

#### APPROVAL OF THE GOVERNMENT DRAFT LAW NO. 242/2017 COLL.

During the year 2017, the legislative work on the draft law amending and supplementing the Act No. 435/2001 Coll. on patents, supplementary protection certificates and on amendments to certain laws (Patent Act), as amended, and amending certain laws was completed. This amendment, in addition to the Patent Act, concerns the Design Act, the Utility Model Act, the Trade Mark Act, and the Act on Administrative Fees. The Government draft law (ČPT 549) was approved by the Resolution of the National Council of the Slovak Republic No. 779 and was subsequently submitted for signature to the President of the Slovak Republic.

#### EURÓPSKA NOC VÝSKUMNÍKOV 2017 → 29. 9. ←

11. ročník festivalu vedy – Európska noc výskumníkov 2017 – priniesol vedu a výskum širokej verejnosti v piatich mestách po celom Slovensku: v Bratislave, v Košiciach, v Žiline, v Banskej Bystrici a v Poprade. Mottom podujatia bolo *Made by Science – Vytvorené vedou*. Zástupcovia ÚPV SR prezentovali činnosti úradu v stánkoch v Bratislave a v Žiline.

#### EUROPEAN RESEARCHERS' NIGHT 2017

The 11<sup>th</sup> year of the science festival – European Researchers' Night 2017 – brought science and research to general public in five cities in Slovakia: Bratislava, Košice, Žilina, Banská Bystrica and Poprad. The motto of the event was *Made by Science*. The IPO SR representatives presented the Office activities in stands in Bratislava and Žilina.

#### SEMINÁR OCHRANA PRIEMYSELNÉHO VLASTNÍCTVA XIII → 11. – 13. 10. ←

Slovenská komora patentových zástupcov v spolupráci s ÚPV SR zorganizovala XIII. ročník seminára Ochrana priemyselného vlastníctva, ktorý sa uskutočnil v Hoteli Sorea Trigan Štrbské Pleso. Odbornými garantmi seminára boli Ing. Peter Hojčuš a JUDr. Ing. Vladimír Neuschl.

#### SEMINAR IP PROTECTION XIII

The Slovak Chamber of Patent Attorneys in cooperation with the IPO SR organised the Seminar IP Protection XIII in the Hotel Sorea Trigan, Štrbské Pleso. Ing. Peter Hojčuš and JUDr. Ing. Vladimír Neuschl were the professional guarantors of the Seminar.

Európska noc výskumníkov 2017 | European Researchers' Night 2017



Seminár Ochrana priemyselného vlastníctva XIII | Seminar IP Protection XIII





## NÁRODNÁ CENA ZA DIZAJN 2017 – PRODUKTOVÝ DIZAJN → 13. 10. ←

Slovenské centrum dizajnu v spolupráci s Ministerstvom kultúry SR vyhlásilo v poradí už 14. ročník súťaže Národná cena za dizajn (NCD), ktorý bol v roku 2017 zameraný na produktový dizajn.

Slávnostné vyhlásenie výsledkov NCD 2017 sa uskutočnilo v priestoroch novej Cvernovky. Vyhlásenia sa zúčastnil podpredseda ÚPV SR Mgr. Bc. Miroslav Čellár, ktorý odovzdal 2. cenu v kategórii profesionálny dizajn Mgr. art. Borisovi Belanovi a doc. Ferdinandovi Chrenkovi, akad. soch. ÚPV SR zároveň venoval všetkým výhercom individuálne poradenstvo v oblasti priemyselnoprávnej ochrany.

## MEDZINÁRODNÁ KONFERENCIA TVORIVOSŤ V DIZAJNE III → 8. 11. ←

Technická univerzita vo Zvolene, Drevárska fakulta, Katedra dizajnu nábytku a interiéru, zorganizovala medzinárodnú konferenciu Tvorivosť v dizajne III. Za ÚPV SR sa konferencie zúčastnila Ing. Janka Boháľová, ktorá predniesla prednášku na tému Sporové konania vo veciach dizajnov.

## ODBORNÉ SKÚŠKY NA VÝKON ČINNOSTI PATENTOVÉHO ZÁSTUPCU → 8. – 9. 11. ←

ÚPV SR v spolupráci so Slovenskou komorou patentových zástupcov zorganizoval odborné skúšky na výkon činnosti patentového zástupcu. Osvedčenie o úspešnom vykonaní odbornej skúšky na výkon činnosti patentového zástupcu získal jeden zúčastnený uchádzač.

## NATIONAL PRIZE FOR DESIGN 2017 – PRODUCT DESIGN

The Slovak Design Centre in cooperation with the Ministry of Culture of SR announced the 14<sup>th</sup> year of the National Prize for Design (NPD) aimed at product design in 2017. The awards ceremony was held in the premises of Nová Cvernovka. The IPO SR Vice-President Mgr. Bc. Miroslav Čellár participated at the ceremony and presented the 2<sup>nd</sup> prize in the category professional design to Boris Belan and Ferdinand Chrenka. The IPO SR also dedicated to all winners individual consultations on IP protection.

## INTERNATIONAL CONFERENCE CREATIVITY IN DESIGN III

Technical University in Zvolen, The Faculty of Wood Sciences and Technology, Department of Furniture and Interior Design, organised the International Conference Creativity in Design III. The IPO SR was represented by Ing. Janka Boháľová, who presented the lecture Litigations on Designs.

## PROFESSIONAL EXAMINATION TO PERFORM PATENT ATTORNEY ACTIVITIES

The IPO SR in cooperation with the Slovak Chamber of Patent Attorneys organised the professional examination to perform patent attorney activities. One participant obtained the certificate on successful completion of the professional examination.

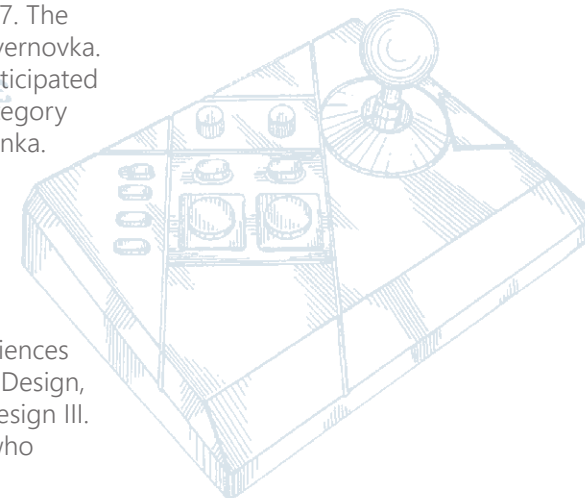

Národná cena za dizajn 2017 | National Prize for Design 2017

Medzinárodná konferencia Tvorivosť v dizajne III | International Conference Creativity in Design III





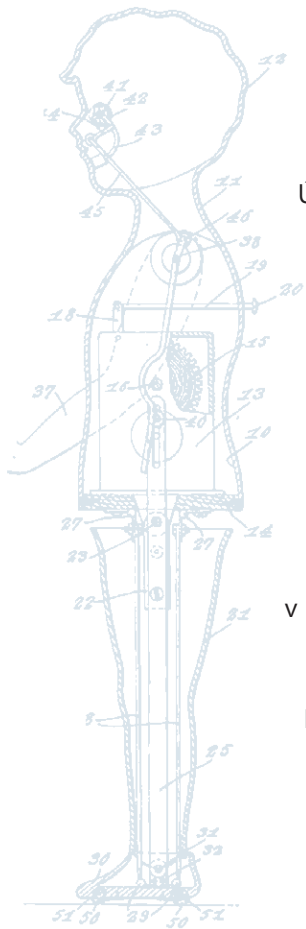

## PATENTY PATENTS

Dôležitou formou ochrany vynálezov (napríklad výrobkov, technológií a zariadení) sú patenty. ÚPV SR udeľuje patenty na vynálezy zo všetkých oblastí techniky, ktoré sú nové, zahŕňajú vynálezcovskú činnosť a sú priemyselne využiteľné.

Patentovať je možné nielen nové výrobky, zariadenia a technológie, ale aj chemicky vyrobené látky, liečivá, priemyselne produkčné mikroorganizmy, ako aj biotechnologické postupy a produkty, ktoré sú prostredníctvom nich získané.

**Patent je ochranný dokument, ktorý zaručuje jeho majiteľovi časovo a teritoriálne ohraničené výlučné právo na využívanie chráneného vynálezu.**

Na druhej strane, zverejnením vynálezu opísaného v patentovej prihláške získava verejnosť cennú technickú informáciu, ktorá môže tvoriť základ ďalšieho rozvoja v konkrétnej oblasti techniky.

Na území Slovenskej republiky bolo k 31. decembru 2017 platných **17 816 patentov**, z toho **1 389** bolo udelených **národnou cestou**.

K uvedenému dňu bolo na území Slovenskej republiky **validovaných 16 427 platných európskych patentov**.

Patents are important and the most frequent form of protection of new inventions (for example products, technologies and devices). The IPO SR grants patents for inventions in all fields of technology which are new, involve an inventive step and are industrially applicable.

Patents shall be granted not only for new products, devices and technologies but also chemical substances, medicines, micro-organisms used in industrial production as well as biotechnological processes and products resulting from them.

**Patent is a protective document granting an owner an exclusive right to use the protected invention during the certain period and within the certain territory.**

On the other hand by publishing an invention described in a patent application the public obtains valuable technical information which may create basis for development in the particular field of technology.

By December 31, 2017 there were **17,816** valid **patents** registered in the Slovak Republic; **1,389** of them were granted by a **national route**.

On that day there were **16,427 validated European patents** in the territory of the Slovak Republic.

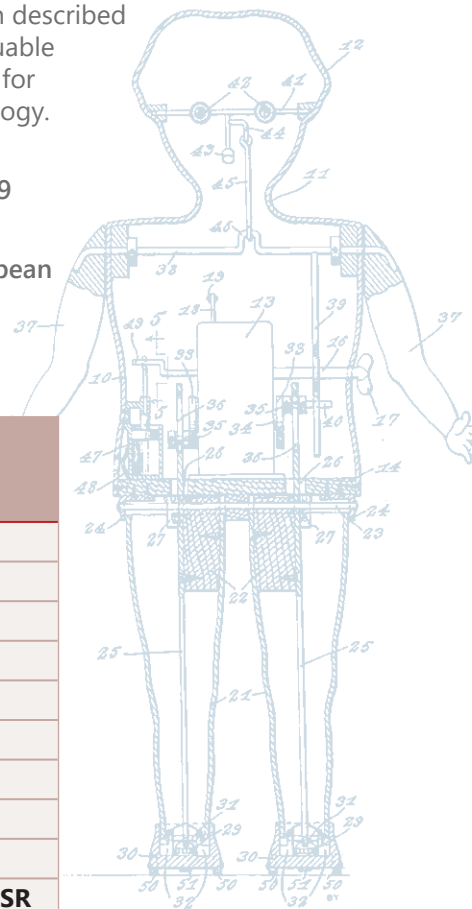

PATENTY	2013	2014	2015	2016	2017	PATENTS
<b>Patentové prihlášky</b>	<b>210</b>	<b>234</b>	<b>256</b>	<b>235</b>	<b>206</b>	<b>Patent Applications</b>
z toho domáce	184	209	228	218	183	thereof domestic
z toho zahraničné	26	23	28	15	23	thereof foreign
z toho PCT	9	7	10	4	7	thereof PCT
z toho PCT – SK	0	2	0	2	0	thereof PCT – SK
<b>Udelené patenty</b>	<b>115</b>	<b>94</b>	<b>82</b>	<b>122</b>	<b>82</b>	<b>Granted Patents</b>
z toho domáce	39	58	54	81	59	thereof domestic
z toho zahraničné	76	36	28	41	23	thereof foreign
z toho PCT	63	29	14	25	10	thereof PCT
<b>Prihlášky PCT zo SR</b>	<b>32</b>	<b>48</b>	<b>19</b>	<b>19</b>	<b>24</b>	<b>PCT Applications from SR</b>

George Domowitch  
Nettie Domowitch  
INVENTORS  
Mitar J. Domowitch  
ATTORNEYS

3  
VÝKONNÉ ČINNOSTI ÚPV SR  
EXECUTIVE ACTIVITIES OF THE IPO SR



V úrade bolo počas roka **2017** podaných **206 patentových prihlášok**, z toho **183** od domácich a **23** od zahraničných prihlasovateľov. V porovnaní s rokom 2016 ide o takmer **12%** pokles počtu podaných prihlášok. Počet patentových prihlášok podaných domácimi prihlasovateľmi klesol oproti minulému roku o **35**. Pri zahraničných prihlasovateľoch bol naopak zaznamenaný nárast o **8** prihlášok, pričom najviac **zahraničných prihlasovateľov** pochádza z Českej republiky a zo Spojených štátov amerických.

V zmysle Zmluvy o patentovej spolupráci (PCT) bolo minulý rok v ÚPV SR ako prijímacom úrade podaných 24 medzinárodných prihlášok.

V rámci Vyšehradského patentového inštitútu (VPI) ako orgánu pre medzinárodnú rešerš bola vypracovaná medzinárodná rešerš a písomný posudok k siedmim medzinárodným prihláškam.

Totally **206 patent applications** were filed with the Office during **2017**; **183** of them were filed by domestic and **23** by foreign applicants.

It was almost **12 %** less than in 2016. The number of domestic applicants decreased by **35** compared to 2016, but the number of foreign applicants increased by **8** applications. The most **foreign applicants** were from the Czech Republic and the United States of America.

24 international applications were filed with the IPO SR as the receiving office under the Patent Co-operation Treaty (PCT) last year.

Within the Visegrad Patent Institute (VPI) acting as the International Searching Authority the international searches and written opinions to seven international applications were drawn up.

INVENTOR  
*Joshua Smell*  
 BY  
*April Moore*  
 Attorney

WITNESSES:

*Royl Bowen*  
*James S. Smith*

■ ZAHRANIČNÉ PATENTY PODĽA KRAJINY PÔVODU  
 ■ FOREIGN PATENTS BY COUNTRY OF ORIGIN

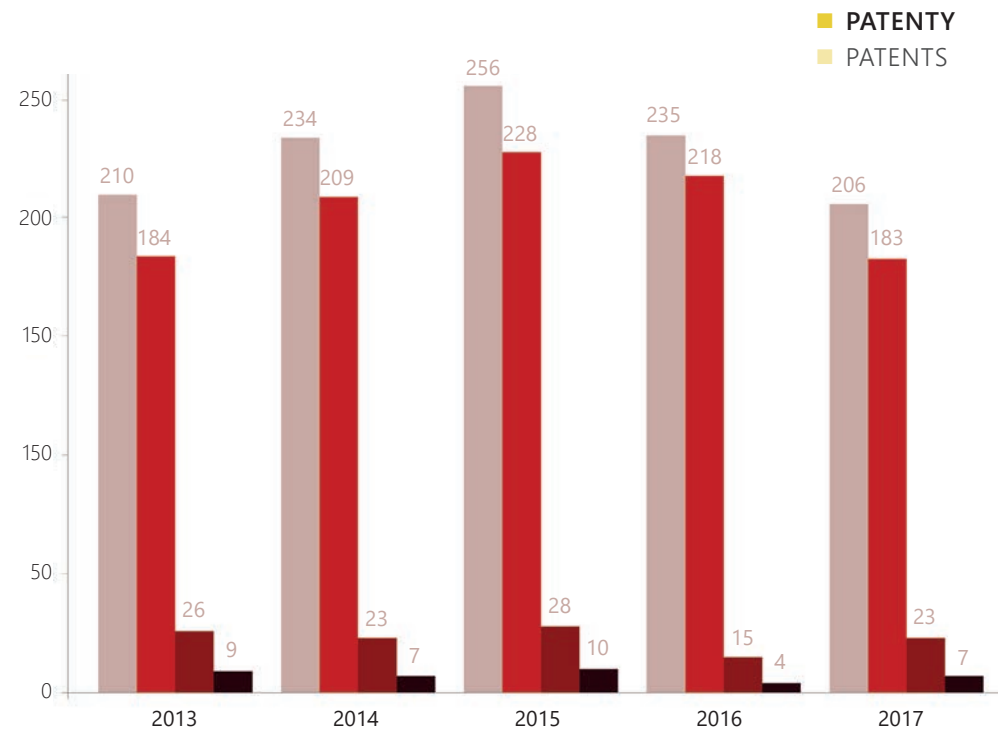
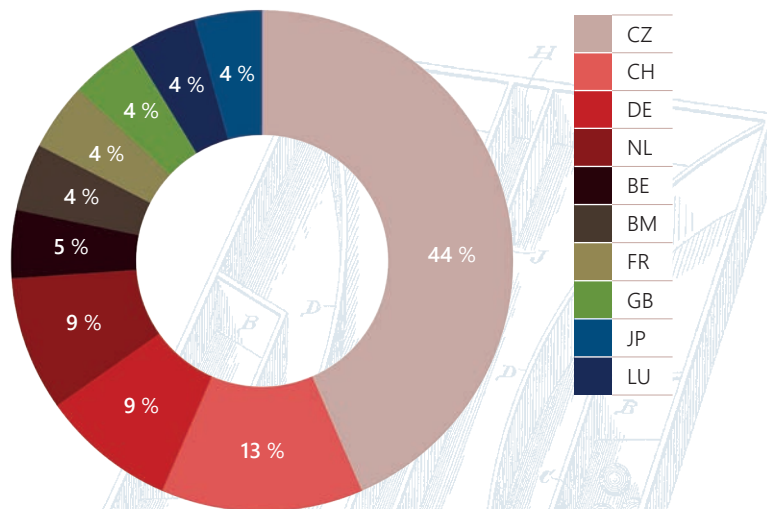

■	Prihlášky spolu   Applications total
■	Domáci prihlasovatelia   Domestic applicants
■	Zahraniční prihlasovatelia   Foreign applicants
■	Z toho medzinárodné prihlášky, ktoré vstúpili do národnej fázy   Thereof international applications, which entered the national phase



## DODATKOVÉ OCHRANNÉ OSVEDČENIA NA LIEČIVÁ A NA VÝROBKY NA OCHRANU RASTLÍN

Uvedenie nového liečiva alebo výrobku na ochranu rastlín na trh si vyžaduje náročný a nákladný výskum a v neposlednom rade niekoľko-ročné testovanie a schválenie príslušným orgánom. Keď je takéto liečivo alebo výrobok na ochranu rastlín chránený patentom, povoloňacie konanie skracaie dobu trvania efektívnej patentovej ochrany takéhoto liečiva alebo výrobku na ochranu rastlín, t. j. dobu, počas ktorej je možné patentom chránené nové liečivo alebo výrobok na ochranu rastlín obchodne využívať. Dostatočne dlho trvajúca patentovoprávna ochrana takýchto nových liečiv a výrobkov na ochranu rastlín je však kľúčová pre návratnosť investícií vložených do výskumu, a tým napokon aj pre podporu ďalšieho farmaceutického výskumu a výskumu v oblasti ochrany rastlín. Dodatkové ochranné osvedčenia majú skrátenú dobu účinnej ochrany základným patentom do určitej miery kompenzovať.

**Dodatkovým ochranným osvedčením sa chránia liečivá a výrobky na ochranu rastlín (výrobky), ktoré môžu byť uvádzané na trh len na základe povolenia vydaného príslušným orgánom.** Osvedčenie je udelené majiteľovi základného patentu alebo jeho právnomu nástupcovi.

Doba ochrany dodatkovým ochranným osvedčením závisí od doby, ktorá uplynula medzi podaním patentovej prihlášky základného patentu a povolením uvedenia výrobku na trh, trvá najviac päť rokov.

V prípade liečiv, pri ktorých boli vykonané štúdie v súlade s výskumným pediatrickým plánom schváleným Európskou agentúrou pre lieky, je za určených podmienok možné požiadať o predĺženie tejto doby o ďalších šesť mesiacov.

Úrad počas uplynulého roka prijal **50 žiadostí** o udelenie dodatkového ochranného osvedčenia a udelil **21 dodatkových ochranných osvedčení**.

O predĺženie platnosti osvedčenia o šesť mesiacov požiadal vlani jeden majiteľ dodatkového ochranného osvedčenia.

## SUPPLEMENTARY PROTECTION CERTIFICATES FOR MEDICINAL PRODUCTS AND PLANT PROTECTION PRODUCTS

Introduction of a new medicinal product or plant protection product on the market requires extensive and expensive research and additional several years of testing, and approval by the relevant authority. When such medicinal product or a plant protection product is protected by a patent, authorisation procedure shortens the effective patent protection period for such medicinal product or plant protection product, i. e. the period for commercial use of a new medicinal product or plant protection product. Sufficiently long patent protection of such new medicinal products and plant protection products is essential for the return of investments in pharmaceutical research and thus also for support for further pharmaceutical research and for research in the plant protection field. Supplementary protection certificates shall have to balance a shortened period of the basic patent protection.

**Medicinal products and plant protection products, which can be placed on the market only on the base of an authorisation issued by the relevant authority, are protected by supplementary protection certificates.** The certificate can be granted to an owner of a basic patent or to his/her legal successor for a period not extending five years.

The validity of supplementary protection certificates for medicinal products, for which studies had been conducted in compliance with agreed paediatric investigation plan approved by the European Medicines Agency, can be extended for another 6 months under certain conditions.

In 2017 the Office received **50 applications** for supplementary protection certificate and granted **21 supplementary protection certificates**. One supplementary protection certificate owner requested the supplementary protection certificate validity extension for six months.

DODATKOVÉ OCHRANNÉ OSVEDČENIA	2013	2014	2015	2016	2017	SUPPLEMENTARY PROTECTION CERTIFICATES
Podané žiadosti	44	50	64	48	50	Applications submitted
Udelené	19	34	37	42	21	Certificates granted
Podané žiadosti o predĺženie platnosti	1	3	5	4	1	Filed applications for validity extension
Predĺžená platnosť	1	1	1	5	3	Extended validity

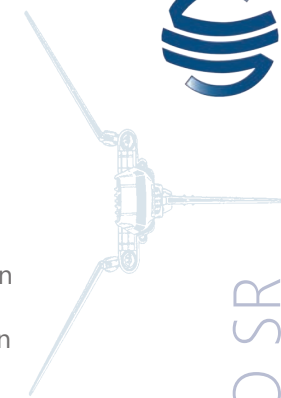
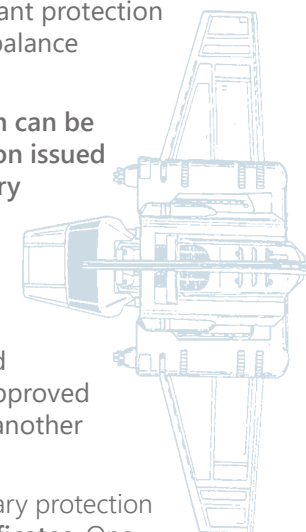
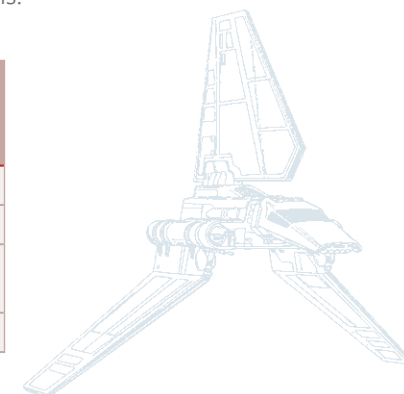



## ÚŽITKOVÉ VZORY UTILITY MODELS

Úžitkový vzor predstavuje na Slovensku najčastejšiu formu ochrany technických riešení. Možno ním chrániť technické riešenia, ktoré sú nové, zahŕňajú vynálezcovskú činnosť a sú priemyselne využiteľné.

Majitelia platných zapísaných úžitkových vzorov majú výhradné právo na využívanie chránených technických riešení identické s právami vyplývajúcimi z patentov. Tieto práva sa dajú získať jednoduchšou cestou, ako je získanie patentovej ochrany na vynález, pretože úžitkové vzory sú zapisované do registra bez skúmania splnenia podmienky novosti a vynálezcovskej činnosti, pokiaľ sú predmetom technické riešenia patriace do rozsahu predmetov, ktoré je možné úžitkovými vzormi chrániť. Nevýhodou ochrany technických riešení úžitkovým vzorom je vyššie riziko výmazu zapísaného úžitkového vzoru z registra úžitkových vzorov na základe návrhu tretej osoby, pokiaľ úrad na základe tohto návrhu zistí, že predmet zapísaného úžitkového vzoru nevyhovuje uvedeným podmienkam.

K 31. decembru 2017 bolo na území Slovenskej republiky platných **1 804 úžitkových vzorov**, pričom v roku 2017 bolo do registra zapísaných **307 úžitkových vzorov**.

Počas roka 2017 bolo v úrade prijatých **412 nových prihlášok úžitkových vzorov**, čo predstavuje nárast oproti roku 2016 o **15 %**. Domáci prihlasovatelia v roku 2017 podali **343** prihlášok, zahraniční prihlasovatelia podali **69 prihlášok**.

Najväčší podiel na prihlásených úžitkových vzoroch zo zahraničia majú prihlasovatelia z Českej republiky.

Utility model is the most common form of protection of technical solutions in Slovakia. Utility model protects technical solutions if they are new, result from an inventive activity, and are industrially applicable.

The holders of valid registered utility models shall have an exclusive right to exploit the protected technical solutions identical to patent rights. These rights can be obtained in a simpler way than patent protection for an invention because utility models are registered without examination of the novelty and inventive step if technical solutions fall within the scope of subject matters protected by utility models. The disadvantage is a higher risk that the registered utility model can be cancelled from the Register on the request of the third party if the Office based on such request finds out that the utility model subject matter fails to meet the specified conditions.

By December 31, 2017 there were **1,804** valid **utility models** in the Slovak Republic; during 2017 the Office registered **307 utility models**.

In 2017 the Office received **412 new utility model applications**; it is increase by **15 %** compared to 2016. In 2017 domestic applicants filed **343** applications and foreign applicants filed **69 applications**. Most utility filed by foreign applicants were from the Czech Republic.

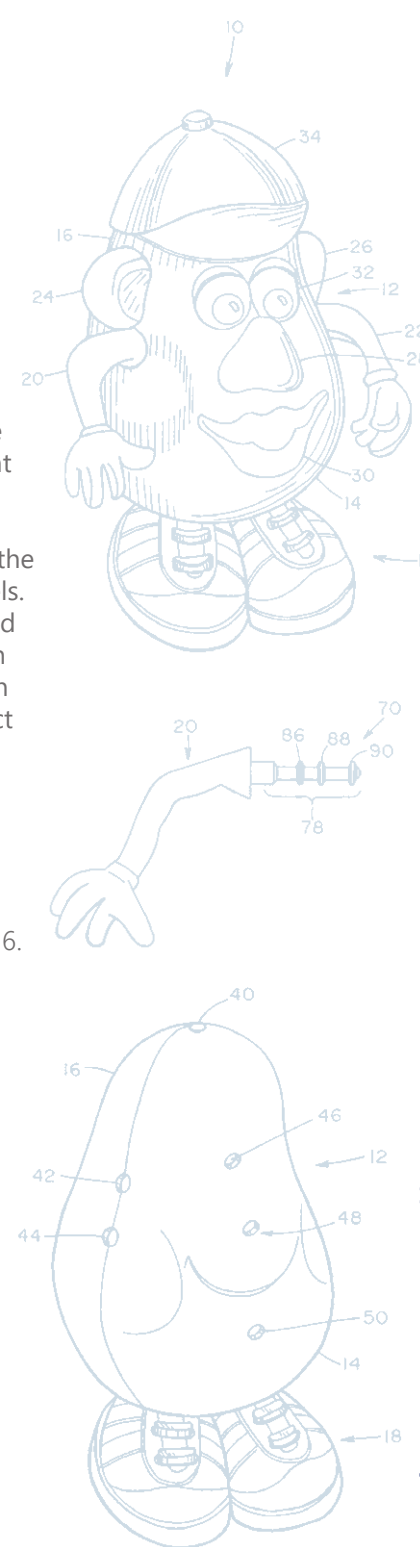
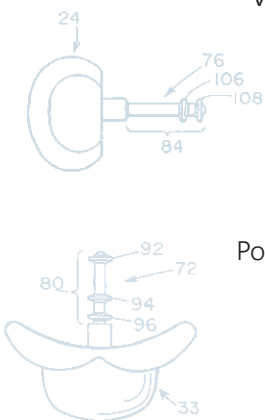

ÚŽITKOVÉ VZORY	2013	2014	2015	2016	2017	UTILITY MODELS
<b>Prihlášky úžitkových vzorov</b>	<b>429</b>	<b>396</b>	<b>419</b>	<b>359</b>	<b>412</b>	<b>Utility models applications</b>
z toho domáce	339	331	372	300	343	thereof domestic
z toho zahraničné	90	65	47	59	69	thereof foreign
<b>Zapísané úžitkové vzory</b>	<b>287</b>	<b>364</b>	<b>322</b>	<b>363</b>	<b>307</b>	<b>Registered utility models</b>
z toho domáce	228	283	261	322	246	thereof domestic
z toho zahraničné	59	81	61	41	61	thereof foreign



Napriek tomu, že pri porovnaní s rokom 2016 boli v počte prihlášok a žiadostí podaných v roku 2017 zaznamenané určité rozdiely (pokles počtu podaných patentových prihlášok a žiadostí o predĺženie platnosti dodatkového ochranného osvedčenia, nárast počtu podaných prihlášok úžitkových vzorov a žiadostí o udelenie dodatkového ochranného osvedčenia), trend počtu podávaných prihlášok je ustálený.

Za štatisticky významnejší sa dá považovať len nárast počtu podaných prihlášok úžitkových vzorov, pričom zaznamenaný bol nárast v počte prihlášok úžitkových vzorov podaných domácimi aj zahraničnými prihlasovateľmi (domáci prihlasovatelia podali o 43 a zahraniční prihlasovatelia o 10 prihlášok viac ako v roku 2016).

Podobne ako v predchádzajúcich rokoch ani v roku 2017 neboli úradu podané žiadne prihlášky topografií polovodičových výrobkov.

Despite the fact that, compared to 2016, the number of applications and requests filed in 2017 showed some differences (a decrease in the number of patent applications filed and requests for extension of a supplementary protection certificate validity, an increase in the number of utility model applications and supplementary protection certificate applications), the trend of the number of applications filed is steady.

Only an increase in the number of registered utility model applications is considered to be statistically significant, with an increase in the number of applications filed by both domestic and foreign applicants (domestic applicants filed 43 and foreign applicants 10 applications more than in 2016).

Similarly to the previous years, no applications for topographies of semiconductor products were submitted to the Office in 2017 either.

**■ ZAPÍSANÉ ZAHRANIČNÉ ÚŽITKOVÉ VZORY  
PODĽA KRAJINY PÔVODU**  
■ REGISTERED FOREIGN UTILITY MODELS  
BY COUNTRY OF ORIGIN

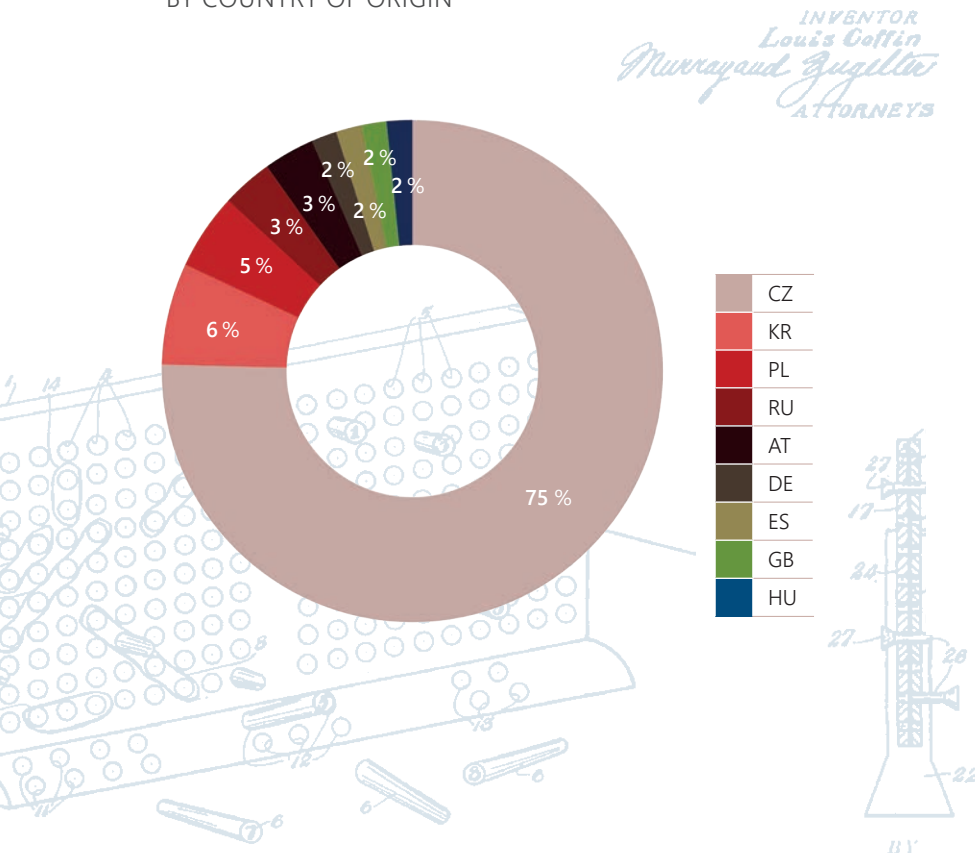

INVENTOR  
*Louis Coffin*  
*Murray and Zuglitz*  
ATTORNEYS

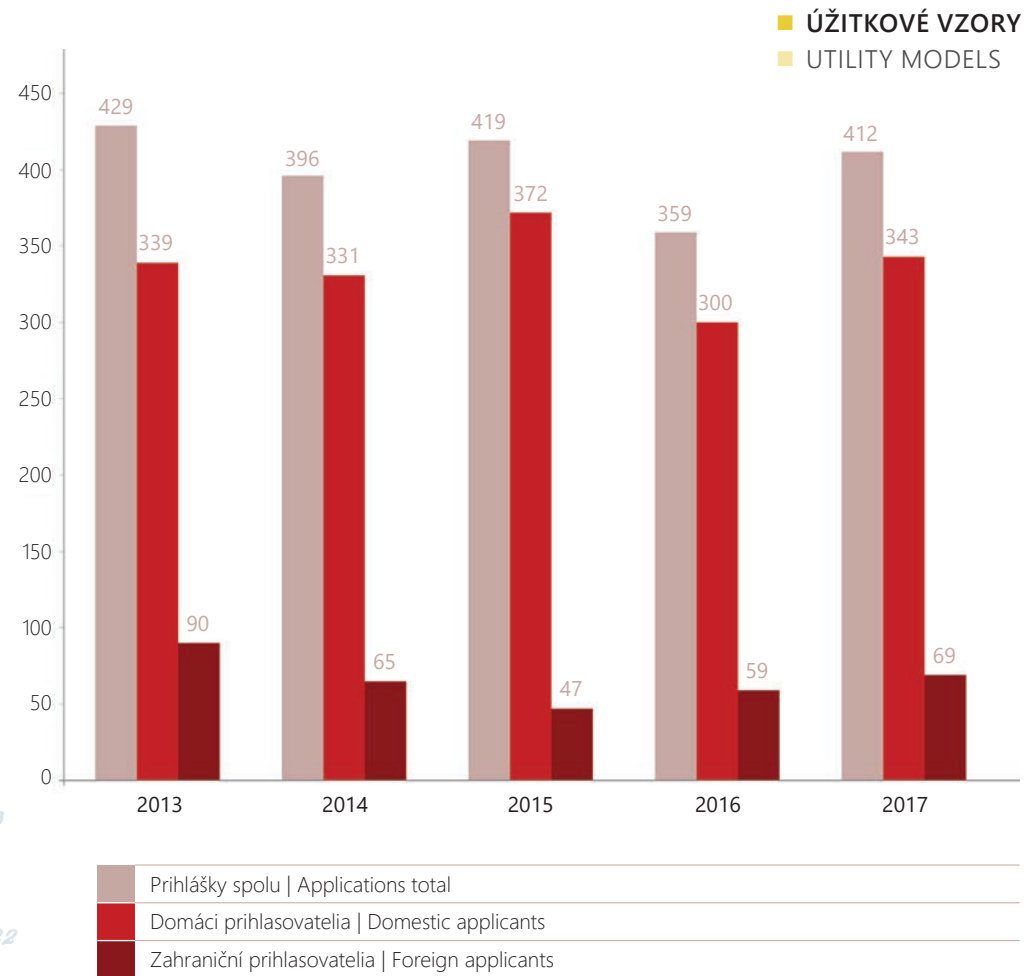
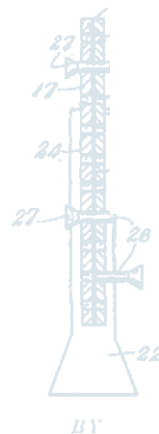

■ Prihlášky spolu | Applications total  
■ Domáci prihlasovatelia | Domestic applicants  
■ Zahraniční prihlasovatelia | Foreign applicants



## DIZAJNY DESIGNS

Úplná ochrana nových produktov zahŕňa aj ochranu ich fyzického vzhľadu (estetické stránky). Za dizajn sa pokladá ochrana vonkajšej úpravy nových produktov alebo ich častí, ich charakteristických znakov, akými sú napr. línie, obrysy, farby, tvar, štruktúra, zdobenie. Dizajn možno chrániť v prípade, ak je nový a má osobitý charakter. Za nový sa považuje vtedy, ak nebol pred dňom podania prihlášky alebo pred dňom vzniku práva prednosti verejnosti sprístupnený zhodný dizajn.

Majiteľ zapísaného dizajnu je chránený pred porušovaním jeho zákonného práva všetkými osobami, právnickými či fyzickými.

K 31. decembru 2017 úrad registroval v Slovenskej republike spolu **874 platných dizajnov**. Počet podaných **prihlášok dizajnov** v roku 2017 klesol zo 168 na **145**. Domáci prihlasovatelia ich podali 118 a zahraniční 27.

Počet negatívne ukončených podaní bol v hodnotenom roku **5**, čo tvorí v pomere k **105** ukončeným konaniam o zápis dizajnu do registra približne **5 %**.

Full protection of new products includes the protection of their physical appearance (aesthetic aspect). Design protects the appearance of a whole or a part of new products, their characteristic features, such as lines, contours, colours, shape, texture, or decoration. Design can be protected if it is new and has an individual character. Design is considered new if no identical design has been made available to public before filing a design application or before the priority date.

The owner of a registered design is also protected against any persons, entities or individuals, wishing to infringe his legal rights.

By December 31, 2017, there were **874 valid designs** registered in the Slovak Republic. The number of filed **design applications** in 2017 decreased from 168 to **145**. Domestic applicants filed 118 and foreign applicants 27 design applications.

The number of negative decisions on registration was **5** that represents approximately **5 %** in proportion to **105** finished proceedings on design registration.

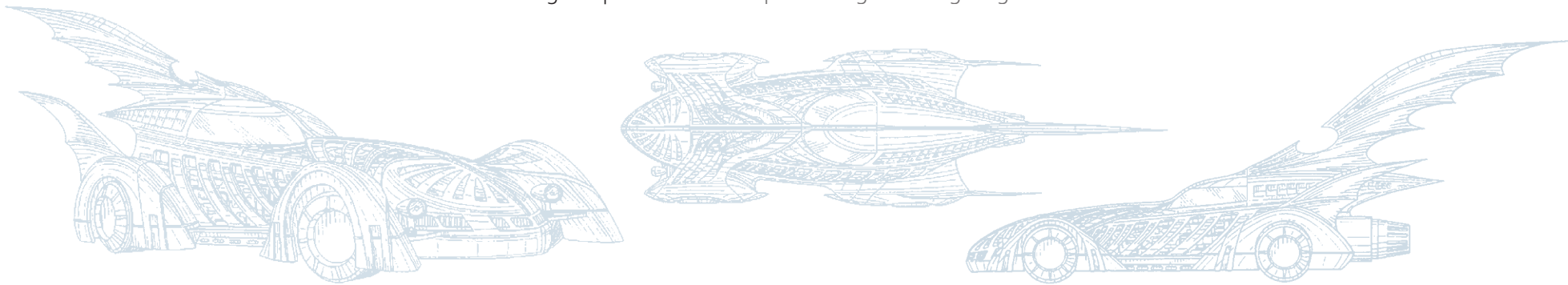

DIZAJNY	2013	2014	2015	2016	2017	INDUSTRIAL DESIGNS
<b>Prihlášky dizajnov</b>	<b>125</b>	<b>100</b>	<b>95</b>	<b>168</b>	<b>145</b>	<b>Industrial designs applications</b>
z toho domáce	101	82	84	82	118	thereof domestic
z toho zahraničné	24	18	11	86	27	thereof foreign
<b>Zapísané dizajny</b>	<b>128</b>	<b>102</b>	<b>94</b>	<b>103</b>	<b>154</b>	<b>Registered industrial designs</b>
z toho domáce	100	77	85	77	79	thereof domestic
z toho zahraničné	28	25	9	26	75	thereof foreign

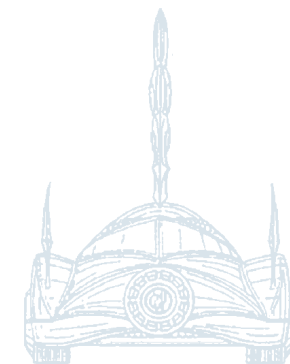



■ ZAPÍSANÉ DIZAJNY PODĽA KRAJINY PÔVODU  
 ■ REGISTERED DESIGNS BY COUNTRY OF ORIGIN

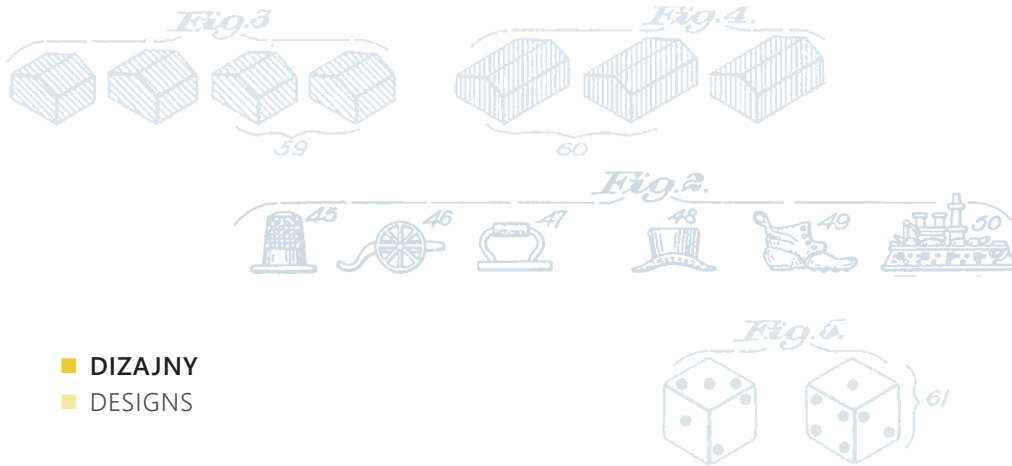
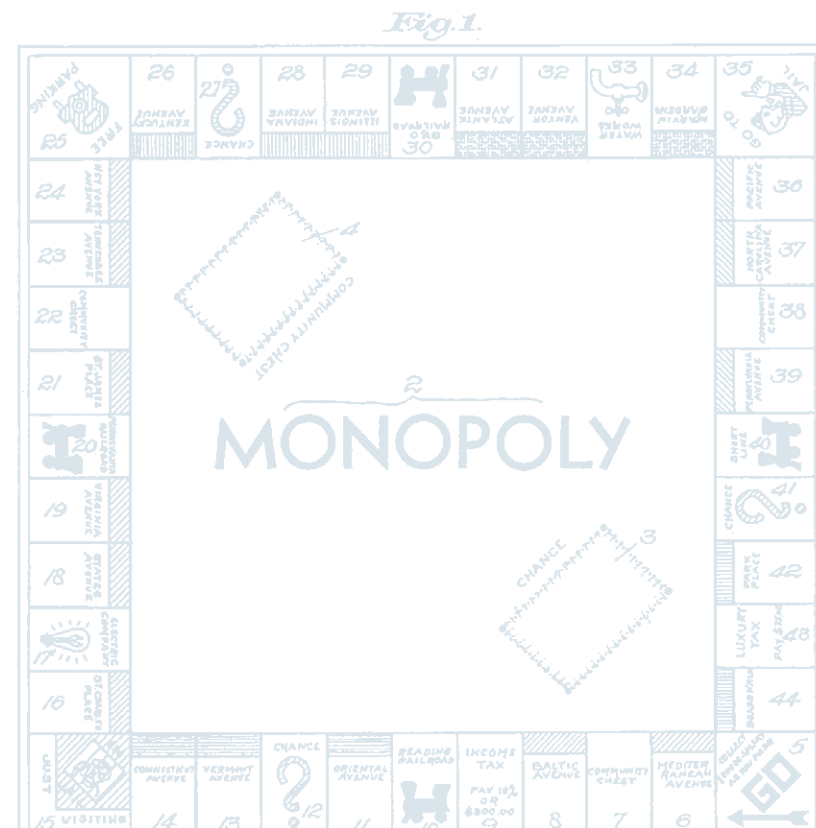
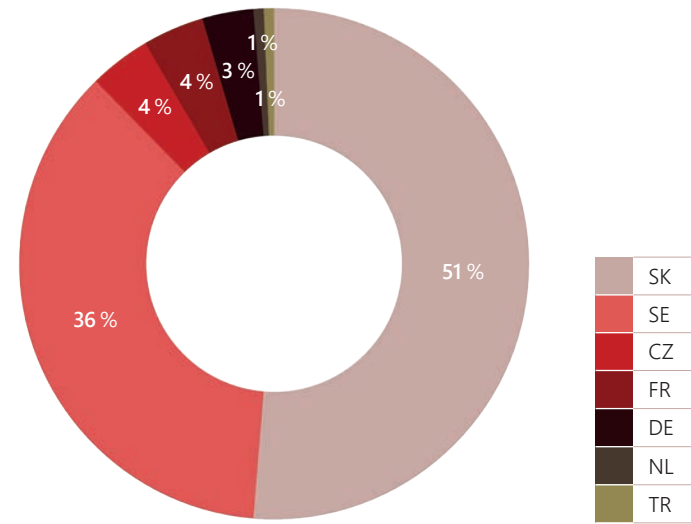

■ DIZAJNY  
 ■ DESIGNS

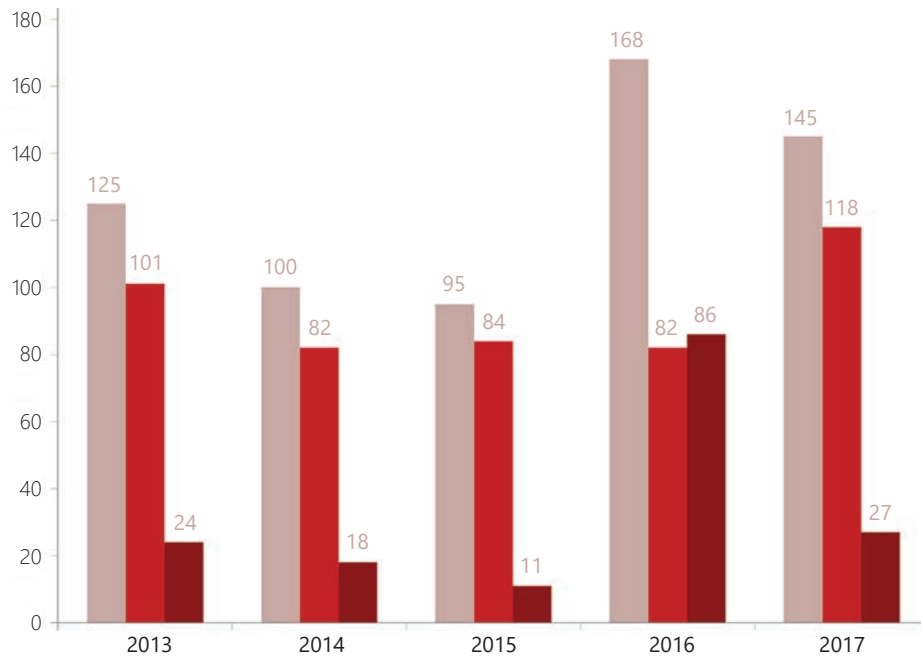

■	Prihlášky spolu   Applications total
■	Domáci prihlasovatelia   Domestic applicants
■	Zahraniční prihlasovatelia   Foreign applicants

*Inventor:*  
 Charles B. Darrow.  
 Emily, Bertha, Florence, Mabel and Lucille  
 Hays.



## OCHRANNÉ ZNÁMKY TRADE MARKS



Ochranné známky sú dnes nevyhnutnou potrebou na zabezpečenie práva na používanie charakteristických označení tovarov a služieb.

**Ochrannou známkou rozumieme slovné, obrazové, priestorové alebo kombinované označenie, ktoré je spôsobilé odlíšiť tovary alebo služby jednej osoby od tovarov alebo služieb inej osoby.**

Zápisom označenia ako ochrannej známky do registra získava majiteľ výlučné právo označovať ochrannou známkou tovary alebo služby, pre ktoré je zapísaná v registri. V prípade, že dôjde k neoprávnenému zásahu do práv z ochrannej známky, majiteľ sa môže aj súdnou cestou domáhať, aby porušovanie práva alebo ohrozovanie práva bolo zakázané a následky tohto zásahu boli odstránené. Ak bola zásahom do práv spôsobená škoda, majiteľ ochrannej známky má právo na jej náhradu. V prípade nemajetkovej ujmy má právo na primerané zadostučinenie.

V roku 2017 bol počet podaných **národných prihlášok ochranných známok 2 963**, čo je pokles o 9 % oproti predchádzajúcemu roku. Domáci prihlasovatelia podali 2 327 a zahraniční 636, pričom ich najväčší počet bol z Českej republiky (391), z Nemecka (39) a zo Spojených štátov amerických (31).

Podiel formálne správne podaných prihlášok k celkovému počtu v roku 2016 bol 31 %, avšak v roku 2017 sa tento podiel výrazne zlepšil, a to na 47 %, čo možno považovať za správnu cestu zavedeného formálneho prieskumu v roku 2014, keď sa v porovnaní s predchádzajúcimi obdobiami tento podiel pohyboval od 15 % do 20 %. K 31. decembru 2017 bolo na území Slovenskej republiky 47 677 platných národných ochranných známok.

Nowadays the trade marks are necessary to protect rights to use signs representing goods or services. Trade mark is a verbal, graphical, three-dimensional or combined sign capable to distinguish goods or services of one person from goods or services of other person.

By the registration of a sign as a trade mark the proprietor acquires an exclusive right to use the trade mark for goods or services for which it was registered. In case of trade mark infringement, the proprietor of the trade mark shall be entitled to apply for the prohibition of infringement and to remedy the consequences of infringement, to claim an appropriate satisfaction, including pecuniary satisfaction.

In 2017 the IPO SR received **2,963 national trade mark applications**; it is 9 % less than in the previous year. Domestic applicants filed 2,327 and foreign applicants 636 applications. The most foreign applications were from the Czech Republic (391), Germany (39) and from the United States of America (31).

The share of formally correctly filed applications to the total number in 2016 is 31 %, but in 2017 the share increased considerably up to 47 % which can be considered the right way of introduced formal examination in 2014 when the share was from 15 % to 20 % comparing to previous periods. By December 31, 2017 there were 47,677 valid national trade marks in the Slovak Republic.

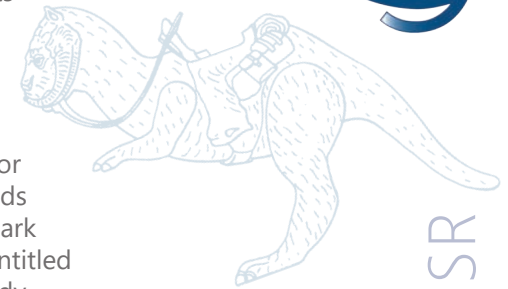

OCHRANNÉ ZNÁMKY	2013	2014	2015	2016	2017	TRADE MARKS
<b>Národne prihlásené ochranné známky</b>	<b>3 170</b>	<b>3 104</b>	<b>3 320</b>	<b>3 202</b>	<b>2 962</b>	<b>National trade mark applications</b>
z toho domáce	2 447	2 455	2 541	2 480	2 326	thereof domestic
z toho zahraničné	723	649	779	722	636	thereof foreign
<b>Medzinárodne prihlásené ochranné známky do SR</b>	<b>1 700</b>	<b>1 583</b>	<b>1 626</b>	<b>1 145</b>	<b>1 435</b>	<b>International trade mark applications to SR</b>
<b>Medzinárodné prihlášky ochranných známok zo SR</b>	<b>130</b>	<b>113</b>	<b>109</b>	<b>120</b>	<b>106</b>	<b>International trade marks from SR</b>
<b>Národne zapísané ochranné známky</b>	<b>2 525</b>	<b>2 474</b>	<b>2 620</b>	<b>2 806</b>	<b>2 107</b>	<b>National registered trade marks</b>
z toho domáce	1 885	1 895	1 994	2 174	1 595	thereof domestic
z toho zahraničné	640	579	626	632	512	thereof foreign



Počet medzinárodne zapísaných ochranných známk s určením pre Slovenskú republiku v roku 2017 stúpol o 290 (spolu 1435), čo je nárast o 25 % oproti predchádzajúcemu roku. Počet žiadostí o medzinárodný zápis ochrannej známky v roku 2017 odoslaných do WIPO bol 106, čo je pokles o 14 prihlášok oproti predchádzajúcemu roku. Možno skonštatovať, že z dlhodobého pohľadu ide o normálnu toleranciu.

The number of internationally registered trade marks with designation for the Slovak Republic in 2017 increased by 290 (in total 1435); compared to the previous year it is an increase by 25 %. The number of applications for the trade mark international registration in 2017 forwarded to the WIPO was 106; it is a decrease by 14 applications comparing to previous year. It can be noted that in the long-term view it is a normal tolerance.



**■ OCHRANNÉ ZNÁMKY**

■ TRADE MARKS

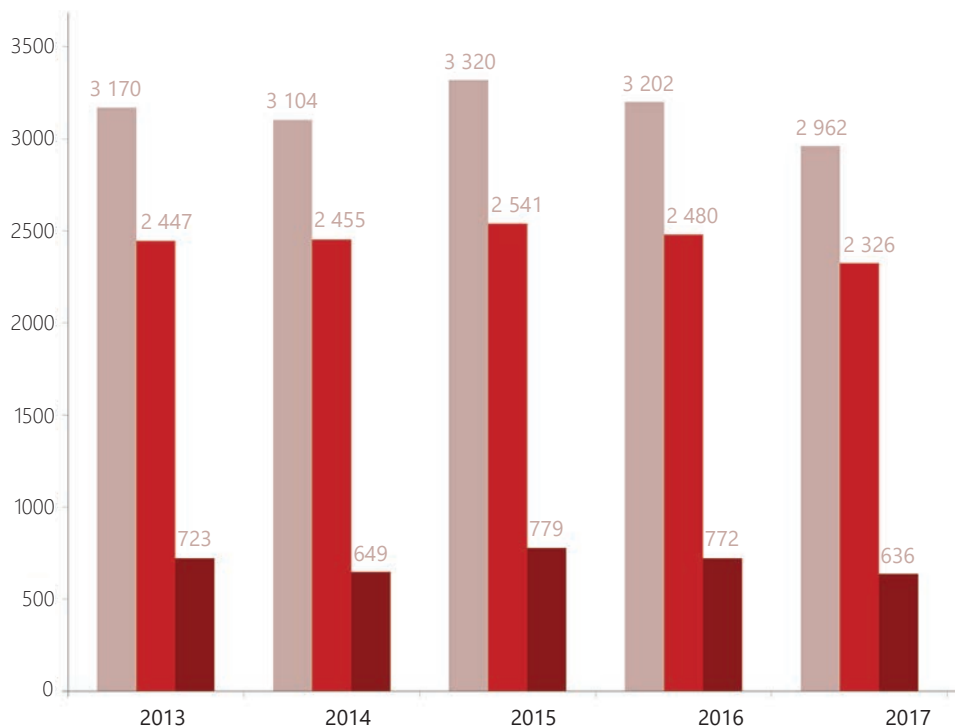

■	Prihlášky spolu   Applications total
■	Domáci prihlasovatelia   Domestic applicants
■	Zahraniční prihlasovatelia   Foreign applicants

**■ ZAPÍSANÉ ZAHRAŇIČNÉ OCHRANNÉ ZNÁMKY PODĽA KRAJINY PÔVODU**

■ REGISTERED FOREIGN TRADE MARKS BY COUNTRY OF ORIGIN

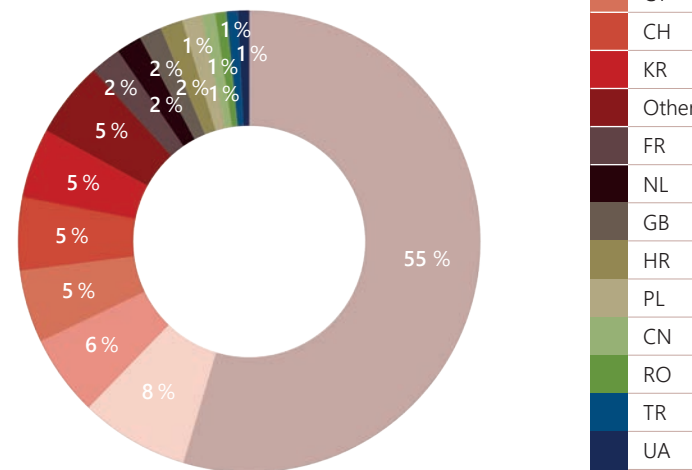

**■ MEDZINÁRODNÉ OCHRANNÉ ZNÁMKY PODĽA KRAJINY PÔVODU**

■ INTERNATIONAL TRADE MARKS BY COUNTRY OF ORIGIN

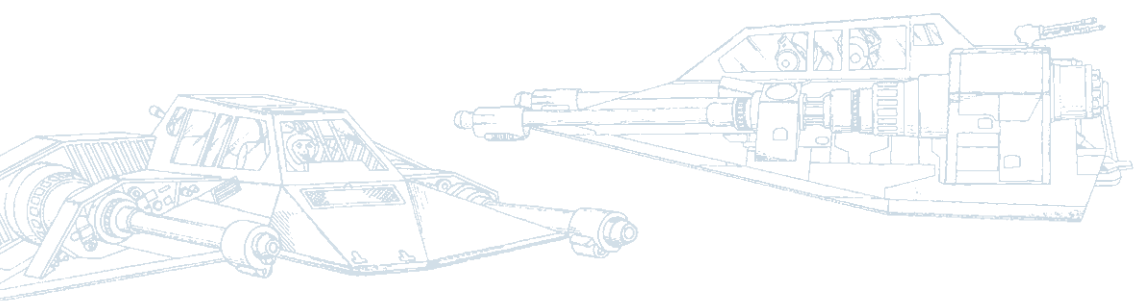
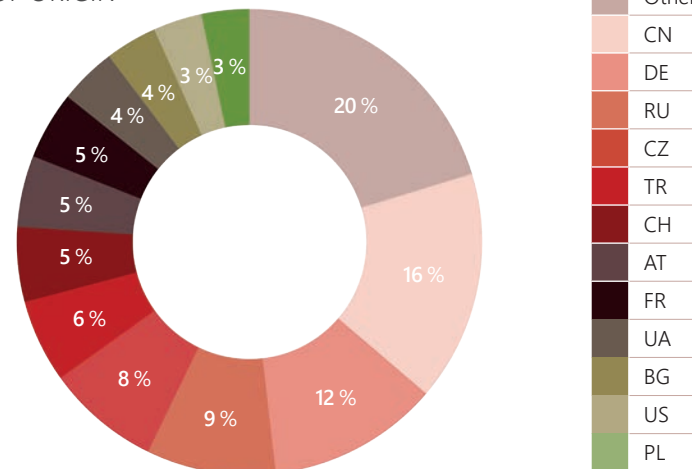

## OZNAČENIA PÔVODU VÝROBKOV A ZEMEPISNÉ OZNAČENIA VÝROBKOV

Systém ochrany výrobkov, ktoré sú jedinečné vďaka ich zemepisnému miestu pôvodu, prípadne vďaka zručnostiam obyvateľov určitého regiónu odovzdávaným počas generácií, zaručuje spotrebiteľom istotu, že výrobok nie je napodobeninou originálu. Ich účinná ochrana v celosvetovom meradle znamená zachovanie kultúrnych, sociálnych a spoločenských hodnôt.

**Označenie pôvodu výrobku je názov určitého miesta, oblasti alebo, vo výnimočných prípadoch, krajiny používaný na označenie výrobku pochádzajúceho z tohto miesta, oblasti alebo krajiny, ak kvalita alebo vlastnosti tohto výrobku sú výlučne alebo podstatne dané zemepisným prostredím s jeho charakteristickými prírodnými a ľudskými faktormi a výroba, spracovanie a príprava tohto výrobku sa uskutočňujú výlučne vo vymedzenom mieste, oblasti alebo krajine.**

**Zemepisným označením výrobku je názov určitého miesta, oblasti alebo, vo výnimočných prípadoch, krajiny používaný na označenie výrobku pochádzajúceho z tohto miesta, oblasti alebo krajiny, ak má tento výrobok špecifickú kvalitu, povest' alebo charakteristické vlastnosti, ktoré môžu byť pripísané tomuto miestu, oblasti alebo krajine, a výroba, spracovanie alebo príprava tohto výrobku sa uskutočňuje vo vymedzenom zemepisnom mieste, oblasti alebo krajine.**

V prípade označení pôvodu a zemepisných označení ide o práva, ktoré nepatria jednotlivcovi či jedinému podnikateľovi a ani jedinému subjektu (ako je združenie, zväz výrobcov, prípadne zväz spracovateľov). Tieto práva prináležia všetkým, ktorí vo vymedzenej zemepisnej oblasti daný výrobok vyrábajú alebo pripravujú v súlade s podmienkami stanovenými v špecifikácii konkrétneho výrobku.

K 31. decembru 2017 bolo v Slovenskej republike platných **20** označení pôvodu. V oblasti označení pôvodu a zemepisných označení výrobkov v prvom polroku 2017 úrad prijal jednu prihlášku zemepisného označenia výrobku pre zápis do národného registra – **Detvianska výšivka**, ktorá bola aj zapísaná do registra – a jednu žiadosť o zápis do registra EK pre potraviny – **Liptovské droby**, ktorá bola v druhom polroku postúpená na zápis do registra EK. V prvom polroku bolo do registra EK zapísané chránené označenie pôvodu **Stupavské zelé** a EK zverejnila vo svojom vestníku zemepisné označenie **Skalický rubín** pre víno. V decembri 2017 bolo toto označenie zapísané ako chránené označenie pôvodu do registra EK. V druhom polroku bola podaná prihláška na ochranu **Trnavského sladu**. Začiatkom roka 2017 bol do registra OP pri WIPO zapísaný **Slovenský opál**.

## DESIGNATIONS OF ORIGIN FOR PRODUCTS AND GEOGRAPHICAL INDICATIONS FOR PRODUCTS

System for protection of products that are unique because of their geographical origin, eventually due to skills of inhabitants of a region handed on for generations, guaranteeing consumers the confidence that the product is not just an imitation of an original. Their effective global protection means preservation of cultural and social values.

**Designation of origin for a product is the name of a specific place, a region or, in exceptional cases, a country, used to describe an agricultural product originating in that specific place, region, or country, if the quality or characteristics of which are essentially or exclusively due to a particular geographical environment with its inherent natural and human factors, and the production, processing and preparation of which take place in the defined specific place, region, or country.**

**Geographical indication for a product is the name of a specific place, a region or, in exceptional cases, a country, used to describe an agricultural product originating in that specific place, region, or country which possesses a specific quality, reputation or other characteristics attributable to that specific place, region, or country and the production, processing or preparation of which take place in the defined specific place, region, or country.**

In a case of designations of origin and geographical indications the rights do not belong to an individual entrepreneur or one single entity (association, association of producers or processors association). These rights belong to all those in the defined geographical area where the product is manufactured or prepared in accordance with the conditions set out in the specification.

By December 31, 2017 there were **20** valid designations of origin in the Slovak Republic. In 2017 the IPO SR received and registered 1 application for entry of a designation of origin into national register – **Detvianska výšivka** (Detva Embroidery), and 1 request for entry into the EC register for food – **Liptovské droby** (potato meal from Liptov), which was transferred for entry into the EC register in the second half of the year.

In the first half of the year the European Commission entered into the EC register the designation of origin **Stupavské zelé** (sour cabbage) and geographical indication **Skalický rubín** for wine was published in the EC Journal. In December 2017 this geographical indication was registered by the EC. In the second half of 2017 the application for **Trnavský slad** (Trnava malt) was filed. In the beginning of 2017 the **Slovak opal** was entered into the WIPO register for designations of origin.

OZNAČENIA PÔVODU VÝROBKOV	2013	2014	2015	2016	2017	DESIGNATIONS OF ORIGIN
Prihlášky	2	0	1	1	1	Applications
Zapísané	1	0	0	1	1	Registered

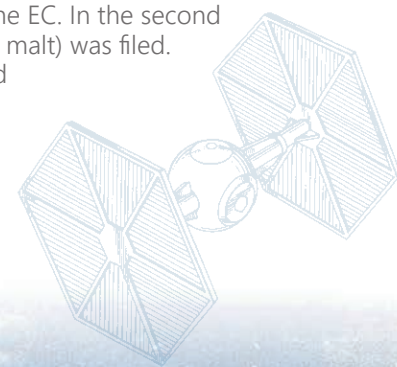



Zámerom sporových konaní vedených v rámci ÚPV SR je nepripustiť zásah do súkromných práv oprávnených osôb, ako aj zabrániť udeleniu ochrany na predmety priemyselného vlastníctva, ktoré nespĺňajú zákonné požiadavky, prípadne naprávať nezákonný stav, pokiaľ už k nemu došlo.

Do dňa zápisu ochrannej známky do registra môže ktokoľvek podať pripomienky. Námietky proti zápisu označenia ako ochrannej známky do registra podáva dotknutá osoba do troch mesiacov od oznámenia zverejnenia prihlášky ochrannej známky v úradnom vestníku.

Následne po zápise ochrannej známky možno podať návrhy na jej zrušenie alebo návrh na vyhlásenie ochrannej známky za neplatnú, v prípade zapísaného úžitkového vzoru a dizajnu návrh na ich výmaz z registra. Udelený patent je možné na základe sporového konania zrušiť.

Za rok 2017 bol počet nových námietkových podaní 109, čo je v porovnaní s predchádzajúcim obdobím pokles o viac ako 40 %.

Podobne to bolo aj s agendou pripomienok, kde počet nových podaní bol 30, čo predstavuje pokles skoro o 50 %.

Dispute procedures at the IPO SR shall prevent affecting the private rights of entitled persons as well as prevent granting the protection for IP subject matters that do not meet legal requirements or remedy the illegal situation as has already occurred.

Before the entry of a trade mark into the Register, any person shall be entitled to submit the observations. Oppositions to registration of a sign as a trade mark shall be filed by the person concerned within the period of three months from the publication of the application in the Official Journal.

Requests for the revocation of a trade mark or for declaration of invalidity of a trade mark shall be filed after registration of a trade mark. In case of a registered utility model and a design a proposal for cancellation from the Register can be filed. Granted patent can be revoked upon the dispute proceedings.

In 2017, the number of new opposition filings was 109; in comparison with the previous period it is a decrease for more than 40 %.

The similar situation was with the agenda of observations, where the number of new filings was 30; it is a decrease for nearly 50 %.

SPOROVÉ KONANIA	2013	2014	2015	2016	2017	DISPUTE PROCEEDINGS
Podané námietky proti zápisu označenia do registra	154	168	176	190	109	Filed oppositions against registration of a sign
Rozhodnutia o podaných námietkach	211	177	177	167	136	Decisions on oppositions
Návrhy na zrušenie/neplatnosť ochrannej známky	70	76	57	34	45	Requests for revocation/invalidity of a trade mark
Rozhodnutia o podaných návrhoch – ochranné známky	104	101	72	60	40	Decisions on requests – trade marks
Návrhy – patenty, DOO, úžitkové vzory, dizajny	17	27	34	50	20	Requests – patents, supplementary protection certificates, utility models, designs
Rozhodnutia o podaných návrhoch – patenty, DOO, úžitkové vzory, dizajny	33	26	19	53	20	Decisions on requests – patents, supplementary protection certificates, utility models, designs



Fig. 1.

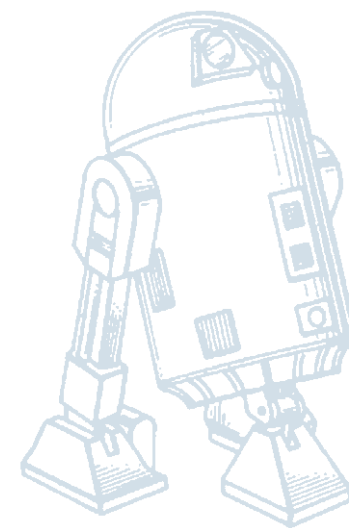

Fig. 2.

Tento stav je najpravdepodobnejšie možné pripísať najmä opakovaným odstávkam systémov úradu súvisiacich s migráciou dát z registrov úradu pri nasadzovaní elektronického systému úradu, ktoré mali za následok nižší počet zverejnených prihlášok ochranných známok, ktorý má priamy vplyv na tieto podania.

V prípade podaní návrhov na neplatnosť a zrušenie ochrannej známky alebo medzinárodnej ochrannej známky bol stav mierne vyšší ako v predchádzajúcom roku, keďže bolo podaných 45 návrhov, čo je o cca 32 % viac ako v roku 2016. Nových návrhov týkajúcich sa technických predmetov priemyselno-právnej ochrany (najmä vďaka návrhom na výmaz úžitkového vzoru, kde bolo dohromady 10 podaní) bolo 12.

Čo sa týka konaní o dodatkových ochranných osvedčeniach, ich počet klesol na 6, čo v počte nových podaní predstavuje návrat k situácii pred rokom 2015. Očakávané takmer úplne vymizli podania týkajúce sa žiadosti o úpravu doby platnosti už udelených osvedčení v súlade s rozsudkom SD EÚ C-471/14. Návrhy týkajúce sa posúdenia vecných podmienok udelenia dodatkového osvedčenia boli podané v dvoch prípadoch.

V prípade konaní o námietkach proti zápisu označenia, ktoré je predmetom prihlášky ochrannej známky, do registra úradu, resp. odmietnutia ochrany na území Slovenskej republiky v prípade medzinárodných ochranných známok, bolo vydaných 136 rozhodnutí. V konaniach o pripomienkach vybavovaných na odbore to bolo celkovo 11 rozhodnutí o zamietnutí prihlášok ochrannej známky a v 26 prípadoch boli pripomienky posúdené ako nedôvodné.

Vo veci návrhov na neplatnosť a zrušenie ochrannej známky alebo medzinárodnej ochrannej známky vydal úrad 40 rozhodnutí.

V konaniach o zrušení patentu, výmaze úžitkového vzoru a dizajnu, konaniach týkajúcich sa dodatkových ochranných osvedčení a určovacích konaniach bolo v roku 2017 vydaných 20 rozhodnutí.

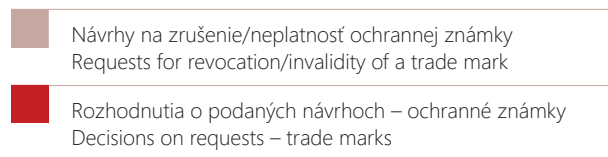
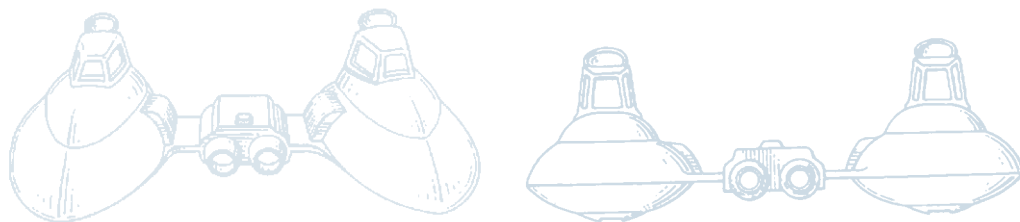

This situation was most likely caused particularly by repeated shutdowns of the Office's systems due to data migration from the Office's Registers during the introduction of the electronic Office's system which resulted into the lower number of published trade mark applications which had direct impact on these filings.

In case of requests for invalidity and revocation of a trade mark or an international trade mark the state was slightly higher than in the previous year, since 45 requests were filed, which is approximately 32 % more than in 2016. New requests related technical IP subject matters (particularly thanks to requests for utility model cancellation; the total number of which was 10) was 12.

As regards proceedings on supplementary protection certificates the number of requests decreased to 6, which represents the return to the situation before 2015. As it was predicted requests for the adjustment of the period of validity in accordance with the judgement of the ECJ C-471/14 almost disappeared. The proposals concerning the assessment of substantive conditions for supplementary protection certificates granting were filed in two cases.



There were 136 decisions issued in relation to oppositions to entry of a sign that is a subject of the trade mark into the Office's Register, or the refusal of protection in the territory of the Slovak Republic in case of international trade marks. In proceedings on observations processed by the department in total 11 decisions on refusing the trade mark applications were issued and in 26 cases the observations were considered to be unfounded.

In case of requests for invalidation and revocation of a trade mark or an international trade mark the Office issued 40 decisions. In proceedings for revocation of a patent, cancellation of a utility model and a design, proceedings related to supplementary protection certificates and determination proceedings, 20 decisions were issued in 2017.

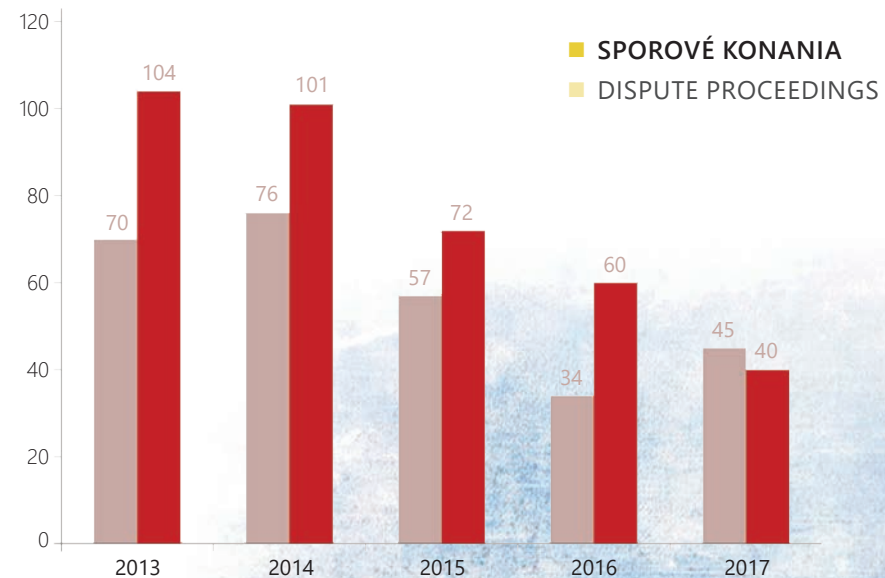



Účastník konania môže napadnúť neprávoplatné prvostupňové rozhodnutie úradu riadnym opravným prostriedkom, ktorým je v konaniach pred úradom rozklad. Mimoriadny spôsob preskúmania právoplatných rozhodnutí úradu predstavuje inštitút preskúmania rozhodnutia mimo odvolacieho konania a obnova konania. Preskúmanie rozhodnutia mimo odvolacieho konania slúži na preskúmanie právoplatných rozhodnutí druhostupňovým orgánom z vlastného alebo iného podnetu. Najvyužívanejším opravným prostriedkom v konaniach pred úradom je rozklad.

V roku 2017 bolo podaných 102 opravných prostriedkov proti prvostupňovým rozhodnutiam úradu, čo v porovnaní s rokom 2016 predstavuje mierny pokles o 7 %. S výnimkou dvoch prípadov uplatnenia mimoriadnych opravných prostriedkov, všetky podania predstavovali rozklady smerujúce proti prvostupňovým rozhodnutiam úradu. Najväčší počet podaní, rovnako ako aj v predchádzajúcich rokoch, predstavujú podania opravných prostriedkov vo veciach ochranných známok. Tie v roku 2017 predstavovali až 89 % všetkých podaní na odbore odvolacích konaní. Opravné prostriedky proti rozhodnutiam týkajúcim sa patentov, úžitkových vzorov, dodatkových ochranných osvedčení a dizajnov v roku 2017 tvorilo 11 podaní.

V rámci odboru bolo v roku 2017 ukončených 90 konaní o opravných prostriedkoch, z toho v 85 prípadoch bolo vydané rozhodnutie a päť konaní bolo ukončených neformálne. Z celkového počtu 90 ukončených konaní v dvoch prípadoch išlo o preskúmanie rozhodnutí mimo odvolacieho konania, v jednom prípade išlo o konanie o návrhu na obnovu konania, v ostatných prípadoch išlo o rozklady podané proti prvostupňovým rozhodnutiam úradu.

Len veľmi mierny pokles podaných opravných prostriedkov a zároveň pokles ukončených konaní v porovnaní s predchádzajúcim rokom spôsobili, že v agende odboru bolo k 31. decembru 2017 celkovo 142 neukončených konaní, čo v porovnaní s rokom 2016 predstavuje nárast o 12 konaní.

A party to the proceeding may appeal against the first instance decision not yet final by an ordinary remedy; in proceedings before the IPO SR it is an appeal. The institute to review the decision apart from the appeal and retrial are the extraordinary ways to review final decisions of the IPO SR. Review of a decision apart from appeal proceedings serves to review final decisions by second instance authority on its own initiative or another initiative. The appeal is the most used remedy in proceedings before the IPO SR.

In 2017 102 remedies against the first instance decisions of the IPO SR were filed; it is a slight decrease by 7 % comparing to 2016. Except two cases of extraordinary remedies, all filings were appeals against first instance decisions of the IPO SR. The largest number of filings – as well as in previous years – related to trade marks. These amounted up to 89 % of all filings in the appeals department in 2017. In 2017 the number of remedies against decisions relating to patents, utility models, supplementary protection certificates and designs was 11.

In 2017 the appeals department finalised 90 proceedings on remedies; out of which 85 decisions were issued and 5 proceedings were completed informally. Out of 90 finalised proceedings 2 decisions were reviewed apart from the appeal proceedings; 1 proceeding related to request for a retrial; the rest were appeals against the first instance decision of the IPO SR.

Only slight decrease of filed remedies and at the same time decrease of finalised proceedings comparing to previous year caused that in the department's agenda there were as of December 31, 2017 142 pending proceedings at the department; it is an increase by 12 proceedings comparing to 2016.

■ PERCENTUÁLNE ZASTÚPENIE PODANÍ  
OPRavných PROSTRIEDKOV V ROKU 2017  
■ PERCENTAGE OF APPEALS IN 2017

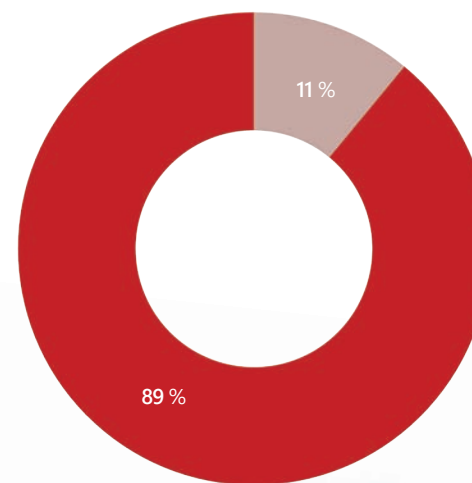

■ Opravné prostriedky vo veciach patentov, úžitkových vzorov, dodatkových ochranných osvedčení a dizajnov  
Remedies related to patents, utility models, supplementary protection certificates and designs

■ Opravné prostriedky vo veciach ochranných známok  
Remedies related to trade marks

OPRavné PROSTRIEDKY	2013	2014	2015	2016	2017	REMEDIES
<b>Začaté konania</b> (rozklady, preskúmanie rozhodnutia mimo odvolacieho konania, obnova konania)	193	146	141	110	102	<b>Initiated remedies</b> (appeals, decision review out of appeal proceedings)
<b>Ukončené konania</b> (rozklady, preskúmanie rozhodnutia mimo odvolacieho konania, obnova konania)	130	180	144	134	90	<b>Finalised remedies</b> (appeals, decision review out of appeal proceedings)

*Bratislava 2018  
A. F. Lepšák*

Rok 2017 prebehol v znamení intenzívnych legislatívnych prác na novelách právnych predpisov z oblasti priemyselného vlastníctva.

Dokončené boli legislatívne práce **na návrhu zákona, ktorým sa mení a dopĺňa zákon č. 435/2001 Z. z. o patentoch, dodatkových ochranných osvedčeniach a o zmene a doplnení niektorých zákonov (patentový zákon) v znení neskorších predpisov a ktorým sa menia a dopĺňajú niektoré zákony.** Táto novela sa okrem patentového zákona týka zákona o dizajnoch, zákona o úžitkových vzoroch, zákona o ochranných známkach a zákona o správnych poplatkoch.

Dňa 3. mája 2017 bol návrh schválený na rokovaní vlády Slovenskej republiky a následne bol predložený Národnej rade Slovenskej republiky.

Dňa 6. septembra 2017 bol vládny návrh zákona (ČPT 549) schválený uznesením NR SR č. 779 a následne bol predložený na podpis prezidentovi SR. V Zbierke zákonov SR vyšiel pod číslom **242/2017 Z. z.**

Novela s účinnosťou od 1. januára 2018 (s výnimkou niektorých ustanovení, ktoré majú odloženú účinnosť k 1. januáru 2019) prináša harmonizáciu právnej úpravy najdôležitejších priemyselnoprávnych inštitútov, akými sú najmä zamestnanecký režim, majiteľstvo a spolumajiteľstvo, prevod a prechod práv, licenčná zmluva, vymáhanie práv, prihláška a právo prednosti, zápis práv do registra, sporové konania, rozklad či subsidiárna aplikácia správneho poriadku, čím sa zvyšuje úroveň právnej istoty prihlasovateľov, majiteľov a ostatných zúčastnených subjektov a posilňuje sa tiež predvídateľnosť a transparentnosť postupu a rozhodovania úradu a súdov. Posilňuje sa vymožitelnosť práv priemyselného vlastníctva aj v nadväznosti na rekodifikáciu civilného procesného práva. Novelou sa zavádzajú niektoré nové služby, napr. rešerš v prioritnej lehote a rešerš medzinárodného typu. Do zákona o ochranných známkach sa implementuje nariadenie Európskeho parlamentu a Rady (EÚ) 2015/2424 zo 16. decembra 2015 a čiastočne sa transponuje smernica Európskeho parlamentu a Rady (EÚ) 2015/2436 zo 16. decembra 2015 o aproximácii právnych predpisov členských štátov v oblasti ochranných známk.

Intenzívne legislatívne práce prebiehali **na návrhu zákona, ktorým sa mení a dopĺňa zákon č. 506/2009 Z. z. o ochranných známkach v znení neskorších predpisov a o zmene a doplnení niektorých zákonov.** Novelizácia zákona o ochranných známkach má transpozičný charakter [smernica Európskeho parlamentu a Rady (EÚ) 2015/2436 zo 16. decembra o aproximácii právnych predpisov členských štátov v oblasti ochranných známk] a úspešné ukončenie legislatívneho procesu v roku 2018 tak, aby zmeny nadobudli účinnosť 14. januára 2019, je pre úrad **prioritou.**

The year 2017 was marked by intensive legislative work on amendments to IP legislation.

The legislative work on **the draft law amending and supplementing the Act No. 435/2001 Coll. on patents, supplementary protection certificates and on amendments to certain laws (Patent Act), as amended, and amending certain laws** was completed. This amendment, in addition to the Patent Act, concerns the Design Act, the Utility Model Act, the Trade Mark Act, and the Act on Administrative Fees.

On May 3, 2017, the draft was approved by the Government of SR and subsequently submitted to the National Council of SR. The Government draft law (ČPT 549) was approved by the Resolution of the National Council of SR No. 779 and was subsequently submitted for signature to the President of SR. In the Collection of Laws of SR it was published under the No. **242/2017 Coll.**

The amendment with effect from January 1, 2018 (with the exception of certain provisions with deferred effectiveness from January 1, 2019) harmonises the legislation of the most important IP institutes such as employment regime, ownership, co-ownership, assignment and transfer of rights, license agreement, law enforcement, application and priority right, entry of rights into the register, litigations, appeals or subsidiary application of the Administrative Code, which increases the level of legal certainty of applicants, owners and other participating subjects and the predictability and transparency of the procedure and decision-making of authorities and courts are also strengthened. The enforcement of IP rights is also strengthened following the re-codification of civil procedural law. The amendment introduces new services, e. g. search in priority period and international search. Trade Mark Act implements the Regulation (EU) 2015/2424 of the European Parliament and of the Council of December 16, 2015 and partly transposes the Directive 2015/2436 of the European Parliament and of the Council of December 16, 2015 on the approximation of the Member States trade mark laws.

Intense legislative work on a **draft law amending and supplementing Act No. 506/2009 Coll. on Trade Marks, as amended, and on amendments to certain laws was done. The amendment to the Act on Trade Marks has a transposition character** [European Parliament and Council Regulation (EU) 2015/2436 of December 16 on the approximation of the Member States laws relating to trade marks], and successful completion of the legislative process in 2018 so the changes take effect on January 14, 2019, is a **priority** for the Office.

The amendment to the Act on Trade Marks shall bring a fundamental change in access to signs that can be registered as trade marks. By abandoning the condition of graphic representation of the designation, the space for registration of non-traditional/new types of trade marks (such as multimedia, holographic, acoustic or musical), and in particular the space for new ways of expressing these trade marks, namely through electronic files is opened. It is impossible to omit the links between the reforms of national trade mark law with the reform of EU trade mark law, which was completed on October 1, 2017, namely considering the need to ensure a harmonized approach to reform across the EU.

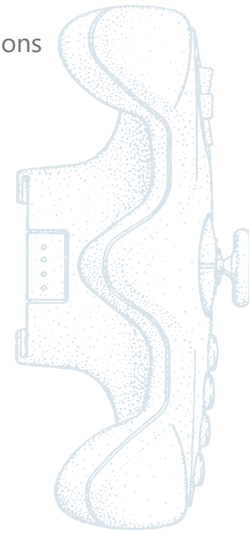
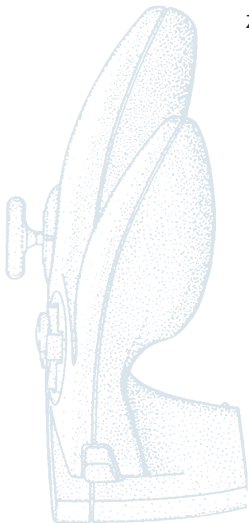





Novela známkového práva prinesie zásadnú zmenu prístupu k označeniam, ktoré je možné zapísať ako ochranné známky. Opustením podmienky grafickej znázorniteľnosti označenia sa otvára priestor pre zápis netradičných (nových) druhov ochranných známk (ako napr. multimediálne, holografické, zvukové alebo pohybové) a najmä priestor pre nové spôsoby vyjadrení týchto ochranných známk, a to konkrétne prostredníctvom elektronických súborov.

Nie je možné opomenúť previazanosť reformy národného známkového práva s reformou práva ochrannej známky EÚ, ktorá bola dokončená k 1. októbru 2017, a to vzhľadom na potrebu zabezpečenia harmonizovaného prístupu k reforme v rámci celej EÚ. Po intenzívnych interných legislatívnych prácach, a to aj so zapojením odbornej verejnosti, sa v novembri 2017 začal aj samotný „vonkajší“ legislatívny proces, a to uverejnením predbežnej informácie k novele na portáli Slov-lex. Pre úplnosť je vhodné poznamenať, že tento legislatívny návrh je zaradený do Plánu legislatívnych úloh vlády SR na rok 2018 a vo februári 2018 sa k nemu uskutočnilo medzirezortné pripomienkové konanie. Plánovaná účinnosť novely je od 14. januára 2019. Na rokovanie vlády SR boli v roku 2017 predložené štyri materiály nelegislatívnej povahy a jeden materiál legislatívnej povahy [návrh zákona, ktorým sa mení a dopĺňa zákon č. 435/2001 Z. z. o patentoch, dodatkových ochranných osvedčeniach a o zmene a doplnení niektorých zákonov (patentový zákon) v znení neskorších predpisov a ktorým sa menia a dopĺňajú niektoré zákony].



### ■ SÚDNE KONANIA

V roku 2017 bolo na Krajský súd v Banskej Bystrici podaných 17 žalôb na preskúmanie zákonnosti rozhodnutí úradu, z toho 15 žalôb sa týkalo ochranných známk a jedna žaloba sa týkala patentov a jedna úžitkových vzorov. V porovnaní s rokom 2016, keď bolo podaných 13 žalôb, ide o mierny nárast.

Zo sporov začatých v roku 2017 bolo právoplatne rozhodnuté v siedmich prípadoch, keď boli konania zastavené z dôvodu späťvzatia žalôb. Z neukončených sporov z predchádzajúcich rokov bolo v roku 2017 právoplatne rozhodnuté o deviatich, v ôsmich prípadoch boli žaloby zamietnuté a v jednom prípade boli rozhodnutia úradu zrušené.

Počas roka 2017 sa úrad vyjadril k trom kasačným sťažnostiam podaným žalobcami proti rozhodnutiam Krajského súdu v Banskej Bystrici a v jednom prípade podal kasačnú sťažnosť úrad. K 31. decembru 2017 zostáva na Najvyššom súde SR 14 neukončených súdnych sporov a deväť na Krajskom súde v Banskej Bystrici.



Following intensive internal legislative work, including the engagement of the professional public, the “external” legislative process itself began in November 2017 by publishing preliminary information on the amendment on the portal Slov-lex. For completeness, it should be noted that this legislative proposal is included in the Plan of Legislative Tasks of the Government of SR for 2018 and in February 2018 an inter-departmental consultation process was carried out. The effectiveness of the amendment is being planned from January 14, 2019. To the Government of SR there were submitted four non-legislative materials, and one legislative material in 2017 [draft law amending and supplementing Act No. 435/2001 Coll. on patents, supplementary protection certificates and on amendments to certain laws (Patent Act), as amended, and amending certain laws].

### ■ COURT PROCEEDINGS

17 legal actions to review the Office’s decisions were submitted to the Regional Court in Banská Bystrica in 2017; 15 of them related to trade marks, 1 related to patents and 1 to utility models. Comparing to 2016, when 13 legal actions were submitted, it is slight increase.

7 cases from the legal actions initiated in 2017 were decided validly; the actions were suspended due the withdrawal of the action. In relation to pending cases from previous years, in 2017 9 actions were decided validly; in 8 cases the actions were dismissed and in 1 case the Office’s decisions were cancelled.

During 2017 the Office commented on 3 cassation complaints filed by the applicants against the decisions of the Regional Court in Banská Bystrica, and in one case the cassation complaint was filed by the Office. As of December 31, 2017 there were 14 pending case at the Supreme Court and 9 pending cases at the Regional Court in Banská Bystrica.

### ■ ŽALOBY NA PRESKÚMANIE ZÁKONNOSTI ROZHODNUTÍ ÚRADU

#### ■ LEGAL ACTIONS TO REVIEW THE OFFICE’S DECISIONS

88 %	Ochranné známky   Trade marks
6 %	Patenty   Patents
6 %	Úžitkové vzory   Utility models

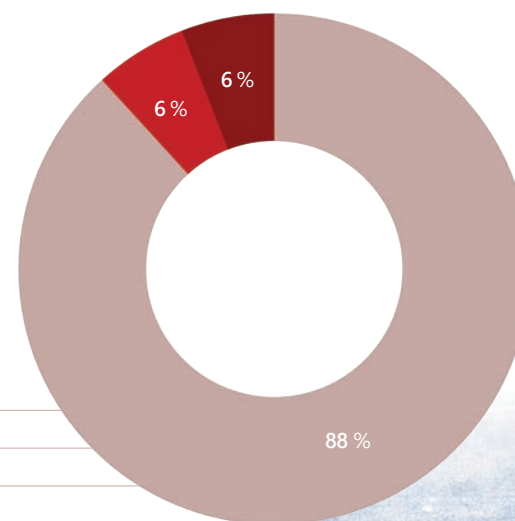

## MEDZINÁRODNÁ, REGIONÁLNA A BILATERÁLNA SPOLUPRÁCA

Zamestnanci úradu participovali v riadiacich a expertných orgánoch v medzinárodných organizáciách s cieľom aktívne formovať a obhajovať pozície Slovenska v oblasti ochrany duševného vlastníctva.

Okrem toho vedenie úradu zastupovalo Slovensko v správnej rade **Európskeho patentového úradu (EPÚ)**, správnej rade a rozpočtovom výbore **Európskeho úradu duševného vlastníctva EÚ (EUIPO)**, ako aj na valnom zhromaždení Svetovej organizácie duševného vlastníctva (WIPO).

Zamestnanci, ktorí sú odborníkmi v konkrétnych oblastiach, sa zúčastňujú na viacerých technických a styčných výboroch **Európskej patentovej organizácie (EPO)** a **EUIPO**, ako aj na pracovných skupinách pre projekty, ktoré riadia európske iniciatívy zamerané na konvergenciu a harmonizáciu v rámci EUIPO.

Úrad má tiež dvojstranné programy spolupráce s **EPO** a **EUIPO**, v rámci ktorých realizuje iniciatívy na zvýšenie informovanosti o ochrane duševného vlastníctva (ďalej DV), ale aj vzdelávacie a školiace programy, ďalej projekty v oblasti IKT, výmeny dát, vývoja nástrojov na zabezpečenie lepšieho prístupu k informáciám o DV, a v neposlednom rade v oblasti zosúladovania postupov týkajúcich sa spôsobov prieskumu a posudzovania ochranných známk a dizajnov úradmi duševného vlastníctva.

V rámci spolupráce s EPÚ bol spustený projekt **Quality atSource (kvalita na vstupe)**, ktorého cieľom je zosúladiť štandardy a formáty, ako aj kvalitu patentových dát, ktoré úrad spracováva na začiatku konania o prihláške vynálezu. Ďalší projekt, ktorý úrad realizoval s EPÚ, bol **Federatívny patentový register (Federated Patent Register)**, ktorý z jedného miesta prístupu ponúka bezplatný prístup k základným právnym údajom o európskom patente, ktoré získava priamo z registrov národných patentových úradov.

Spolupráca s EUIPO sa realizuje prostredníctvom **Európskej siete ochranných známk a dizajnov (ETMDN)**, ktorá sa časom stala centrom spolupráce vnútroštátnych a regionálnych úradov duševného vlastníctva, združení používateľov a iných organizácií duševného vlastníctva. Hlavnou a úspešne napíňanou ambíciou siete je vybudovanie spoľahlivého systému ochranných známk a dizajnov v Európe prostredníctvom zjednocovania spoločných postupov, služieb a nástrojov pre potreby odborníkov na duševné vlastníctvo a majiteľov práv.

Medzi úspešné projekty môžeme zaradiť **vyhľadávacie a rešeršné nástroje TMview, DSview a TMclass**.

## INTERNATIONAL, REGIONAL AND BILATERAL COOPERATION

The IPO SR employees participated in governing and expert bodies of international organisations to formulate and assert actively positions of Slovakia in the IP protection area. Besides that the IPO SR Management represented Slovakia in the **European Patent Office (EPO)** Administrative Council, **European Union Intellectual Property Office (EUIPO)** Management Board and Budget Committee, as well as in the General Assemblies of the World Intellectual Property Organization (WIPO).

The IPO SR experts in specific areas participate in several technical and expert committees of the **European Patent Organisation (EPO)** and **EUIPO**, as well as EUIPO working groups responsible for running initiatives in the areas of convergence and harmonisation.

The IPO SR also bilaterally cooperated within the programmes with the **EPO** and **EUIPO** to realise initiatives to increase the IP protection awareness as well as educating and training programmes, projects in the ICT, data exchange, development of tools to provide better access to IP information and also in the area of harmonisation of procedures concerning the methods of examination and assessment of trade marks and designs by IP offices.

Within the cooperation with the EPO the project **Quality atSource** to harmonise the standards and formats as well as the patent data quality processed by the IPO SR at the beginning of the proceeding on an invention application was launched. **Federated Patent register** was another project realised by the IPO SR with the EPO providing from one access point free access to basic legal data of a European patent, which can be obtained directly from national patent offices' registers.

Cooperation with the EUIPO is realised via the **European Trade Mark and Design Network (ETMDN)**, which became the centre of cooperation of national and regional IP offices, users' associations and other IP organisations. The main and successfully fulfilled ambition of the Network is to build a reliable trade mark and design system in Europe via unification of procedures, services and tools for IP experts and rights owners' needs.

Search tools **TMview, DSview a TMclass** can be included in the successful projects.





V oblasti zosúladovania postupov úrad pokračoval v zapájaní sa do konvergenčných iniciatív, konkrétne do projektu **CP8 Používanie ochrannej známky odlišnej od zapísanej ochrannej známky a CP9 Rozlišovacia spôsobilosť trojrozmerných ochranných známk obsahujúcich slovné a/alebo obrazové prvky, ak tvar sám osebe nemá rozlišovaciu schopnosť.**

**Hlavné prínosy využívania vyhľadávacích a rešeršných nástrojov pre používateľov:**

**Jasnosť a transparentnosť**

Vďaka iniciatívam založeným na spoločnej komunikácii sú zainteresované strany včas informované o ďalšom vývoji, v podobe zjednotených informácií.

**Kvalita a využiteľnosť**

Účinný a efektívny prístup k ochrane, ktorý poskytujú systémy zápisu na vnútroštátnej úrovni, ako aj na úrovni EÚ.

**Právna istota**

Väčšia právna istota v dôsledku väčšej jednotnosti rozhodnutí prijatých na vnútroštátnej úrovni a na úrovni EÚ.

**Úspora času a nákladov**

Prípadné skrátenie času spracovania prihlášok a zníženie nákladov pre úrad duševného vlastníctva, ako aj pre prihlasovateľov.

In the area of harmonisation of procedures the IPO SR continued in involving in convergence initiatives – in project **CP8 – the Use of Trade Mark other than Registered Trade Mark – and CP9 – the Distinctive Character of Three-Dimensional Trade Marks Containing Verbal and/or Visual Elements, if the shape itself has no distinctive character.**

**Main benefits of using the search tools for users**

**Clarity and transparency**

Through initiatives based on joint communication, interested parties are informed in due time of further developments in the form of unified information.

**Quality and usability**

Effective access to protection provided by national and EU registration systems.

**Legal certainty**

Greater legal certainty due to greater consistency of decisions taken at national and EU level.

**Saving time and costs**

Reducing the processing time for applications and reducing costs for IP offices as well as for applicants.

Okrem spolupráce s medzinárodnými organizáciami úrad rozvíjal aj regionálnu spoluprácu a bilaterálne vzťahy.

Od roku 2015 je nosným projektom regionálnej spolupráce **Vyšehradský patentový inštitút (VPI)**. VPI bol zriadený ako medzivládna organizácia krajín V4. Tento inštitút plní funkciu orgánu pre medzinárodnú rešerš a medzinárodný predbežný prieskum v zmysle PCT, čím sa zaradil do dvadsiatky globálne najvýznamnejších medzinárodných patentových orgánov.

Aj v roku 2017 sa realizovala spolupráca s partnerskými úradmi priemerného vlastníctva v rámci zoskupenia **Vyšehradská štvorka**, ktorá je v súčasnosti rozšírená o Rakúsko, Slovinsko a Chorvátsko. Hlavnou náplňou bola diskusia a koordinácia stanovísk k strategickým zámerom, ktoré boli prijímané v medzinárodných organizáciách.

Besides cooperation with international organisations the IPO SR also continued in maintaining the regional cooperation and bilateral relations.

Since 2015, the **Visegrad Patent Institute (VPI)** has been a major project of regional cooperation. The VPI is an intergovernmental organisation of V4 countries. This Institute acts as an International Searching Authority and International Preliminary Examining Authority within the PCT, making in one of the top twenty of the world's leading international patent authorities.

Also in 2017 there was realised the cooperation with the partner IP offices of the **Visegrad Four**, currently extended to Austria, Slovenia and Croatia. The main purpose was to discuss and coordinate opinions on strategic matters that were accepted by international organizations.

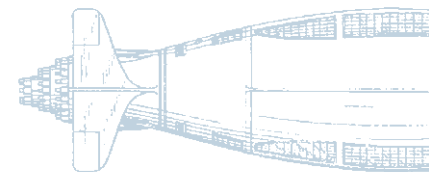

MEDZINÁRODNÁ, REGIONÁLNA  
A BILATERÁLNA SPOLUPRÁCA  
INTERNATIONAL, REGIONAL  
AND BILATERAL COOPERATION

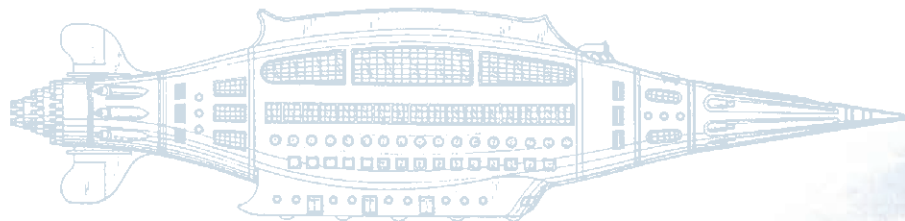

*M. D. M. Howell*

*Fig. 2.*



## SLUŽBY ÚRADU

## SERVICES OF THE OFFICE

ÚPV SR zriadil v roku 2006 **informačné centrum**, ktoré zabezpečuje efektívny systém poskytovania informácií o možnostiach ochrany jednotlivých predmetov priemyselného vlastníctva, o spôsobe podávania prihlášok a s nimi súvisiacimi správnyimi poplatkami. Služba zahŕňa i poskytovanie verejne dostupných informácií z registrov úradu.

Počet požiadaviek o poskytnutie informácií dosiahol podobnú úroveň ako v predchádzajúcom roku. V roku 2017 bolo na informačnom centre vybavených spolu **6 460** žiadostí, z toho 4 759 telefonicky, 1 509 e-mailom, 186 osobne a 6 poštou. Bolo zaslaných 446 upozornení na predĺženie platnosti úžitkových vzorov a 158 upozornení na predĺženie platnosti dizajnov.

Úrad poskytuje verejnosti v špecializovanej študovni **prístup k patentovej a nepatentovej literatúre**. Patentový fond úradu bol v roku 2017 doplnený o **1 038 892** patentových dokumentov v papierovej a elektronickej forme, spracovaných bolo **1 535** patentových dokumentov a titulných strán slovenských patentových dokumentov.

Súčasťou knižničného fondu úradu je fond depozitnej knižnice WIPO, ktorý obsahuje **289** zväzkov publikácií a je k dispozícii na prezenčné štúdium pre verejnosť a zamestnancov úradu v študovni ÚPV SR. V roku 2017 bolo spracovaných a zaradených do fondu **22** nových publikácií.

ÚPV SR poskytuje platené **rešeršné služby** – prieskum novosti, rešerš stavu techniky v príslušnej oblasti, rešerš dizajnu a vhodnosti alebo zameniteľnosti označení – známkovú rešerš, bibliografické rešerše a preskúmanie právoplatnosti zadaných predmetov priemyselnoprávnej ochrany.

Podľa potreby možno vykonávať monitoring – priebežné sledovanie stavu techniky v určených oblastiach a vo vybraných štátoch, prípadne sledovanie dizajnov a ochranných známk konkurencie.

V roku 2017 bolo vykonaných **20** patentových rešerší stavu techniky, **20** patentových rešerší s komentárom, **436** známkových rešerší, **8** bibliografických rešerší a **6** rešerší vzhľadu dizajnu. Pre EUIPO bolo vykonaných **655** rešerší EUTM.

**Prediagnostika stavu priemyselných práv** vychádza z priameho kontaktu s vedením a zástupcami firiem, poznania ich potenciálu a porovnávaním s konkurenciou. Na základe týchto informácií poskytnú zástupcovia ÚPV SR konzultačno-poradenskú službu v oblasti duševného vlastníctva s cieľom zvyšovať povedomie hlavne o ochrane technických riešení, dizajnov alebo ochranných známk. Odporúčania a závery nie sú pre podnikateľské subjekty záväzné.

The IPO SR established in 2006 the **Information Centre to provide information on IP subject matters protection, on filing applications and related fees**. The service also includes the provision of publicly available information from the IPO SR registries.

The number of requests for information in 2017 was similar to the previous year. In 2017 the Information Centre of the IPO SR dealt with **6,460** requests; 4,759 were provided by phone, 1,509 by e-mail, 186 personally and 6 by post. 446 notices to the extension of utility model validity and 158 notices to extension of design validity were sent.

In the specialised public study room the Office provides public an access to **patent and non-patent literature**. In 2017 the patent fund was updated with **1,038,892** patent documents in paper and electronic forms; **1,535** patent documents and title pages of Slovak patent documents were processed.

The deposit library of the WIPO containing **289** publications is also included in the library fund and is available for library study for public and the Office employees. **22** new publications were processed and included in the fund in 2017.

The IPO SR carries **search services** – examination of the novelty, prior art searches in the area concerned, search on design and the identity or interchangeability of signs – trade mark search, bibliographic searches and examination of the validity of entered IP protection subject matters.

Where necessary, the monitoring – continuous monitoring of state of the art in the designated areas and in selected countries or monitoring of designs and trade marks of competitors – can be performed.

In 2017 there were performed **20** state of the art searches, **20** patent searches with commentary, **436** trade mark searches, **8** bibliographic searches and **6** design searches. For the EUIPO **655** EUTM searches were performed.

**IP rights pre-diagnostics** is based on direct contact with companies' management and representatives, knowing their potential and comparing to competitors. Based on this information the IPO SR representatives provide consulting and advisory services in IP to increase the awareness on protection of technical solutions, designs or trade marks. Recommendations and conclusions are not binding for businesses.





V roku 2017 bolo uskutočnených 32 prediagnostík, orientovaných na inovatívne firmy, napr. SCP Ružomberok (Mondi), HERN s. r. o. (bývalé ZTS Strojárne Námestovo), Žilinská teplárenská a. s. Okrem toho zamestnanci navštívili aj dve výskumné pracoviská – VULM s. r. o., a NPPC, Výskumný ústav živočíšnej výroby.

Prvý raz sa táto forma poradenstva poskytla aj v univerzitnom prostredí, na pôde Jesseniovej lekárskej fakulty Univerzity Komenského v Martine, Fakulty bezpečnostného inžinierstva Žilinskej univerzity v Žiline a Katedry dizajnu nábytku a interiéru Technickej univerzity vo Zvolene.

Pokračovala tiež propagácia ochrany remeselných výrobkov chráneným zemepisným označením, napr. na pôde Budatínskeho hradu (propagácia drotárstva), v Pozdišovciach a Sekuliach (keramika), v Detve (výšivka krivou ihlou), v Hrušove a Hažlíne (potravínárske výrobky).

During 2017 32 pre-diagnostics focused on innovative companies were performed; e. g. SCP Ružomberok (Mondi), HERN Ltd. (former ZTS Strojárne Námestovo), Žilinská teplárenská Inc. Besides that employees visited also two research facilities – VULM Ltd. and NPPC, Research Institute of Animal Production.

For the first time this consultation form was provided also to universities – Jessenius Faculty of Medicine in Martin, Comenius University, Faculty of Security Engineering, University of Žilina and Department of Furniture and Interior Design, Technical University in Zvolen.

Promotion of craft products protected by geographical indications, e. g. on the grounds of the Budatín castle (propagation of tinkery), in Pozdišovce and Sekule (ceramics), in Detva (embroidery with a curved needle), in Hrušov and Hažlín (food products), also continued.

**Varovanie – neoficiálna registrácia**

Niekoľko súkromných spoločností ponúka za poplatok majiteľom priemyselných práv ich zverejnenie, registráciu alebo evidenciu v rôznych databázach vedených na internete. ÚPV SR upozorňuje, že tieto aktivity nijako nesúvisia s činnosťou úradu a adresáti ponúk nemajú povinnosť platiť za takéto služby iným wom ako ÚPV SR. Neuhradenie týchto poplatkov nemá za následok stratu práva k priemyselnému vlastníctvu.

**Warning – Unofficial Registration Services**

Certain private companies have been offering to IPR holders their registrations, publishing or recording in various internet databases for a fee. The IPO SR warns that these activities do not relate to the Office's activities and there is no obligation to pay any fee for these services to other subjects than IPO SR. Ignoring their services has absolutely no negative effects in regard to IPR protection.

*J. L. Hammar*

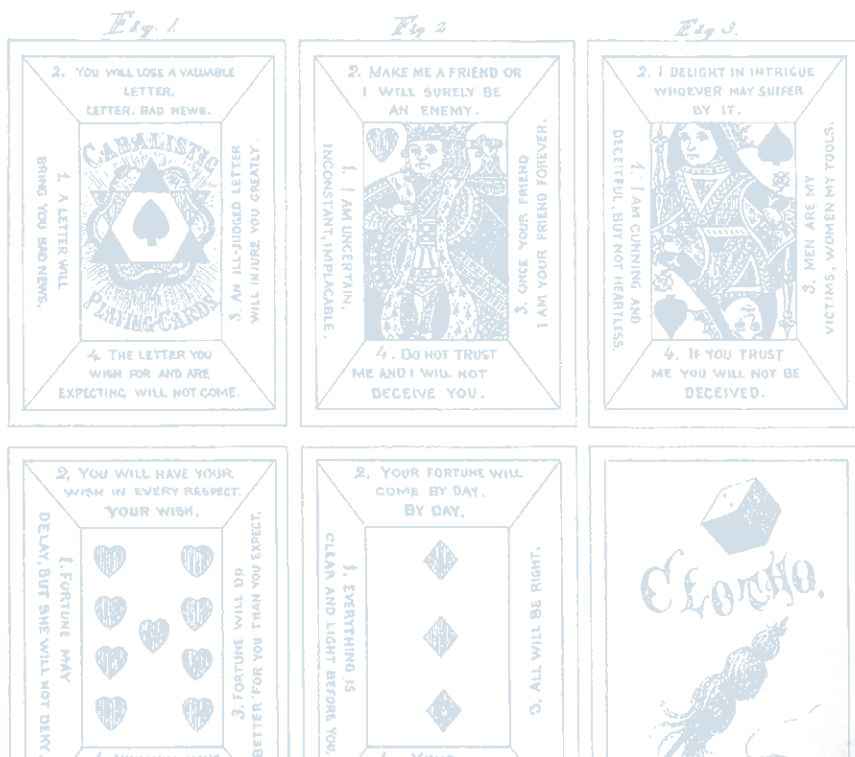

**ŽIADOSTI VYBAVENÉ V INFORMAČNOM CENTRE V ROKU 2017**  
**REQUESTS PROCESSED BY THE INFORMATION CENTRE IN 2017**

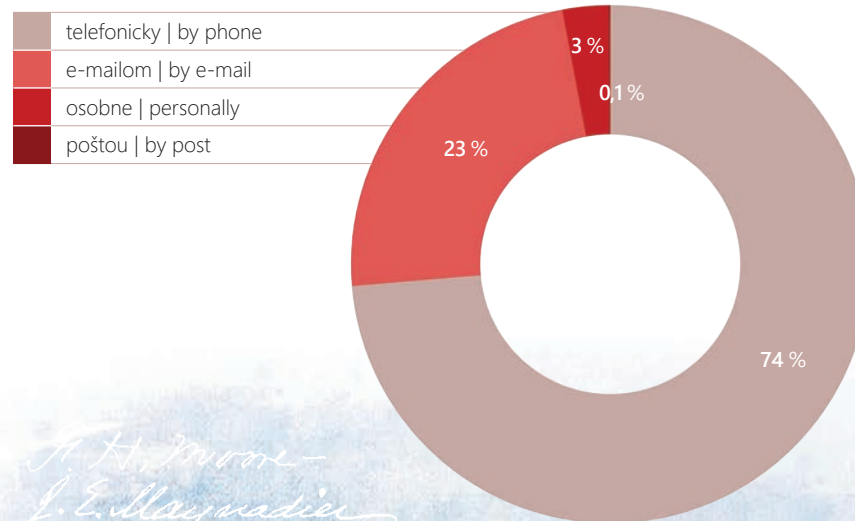

*J. L. Hammar*  
*J. E. Maynard*

*Ernstlich v. Diehl.  
J. F. Seibetter*

## POPULARIZÁCIA PRIEMYSELNÉHO VLASTNÍCTVA

ÚPV SR sa snaží prístupným a zrozumiteľným spôsobom sprostredkovať širokej verejnosti poznatky týkajúce sa priemyselného vlastníctva. Využíva na to **elektronické médiá**, rozličné **publikácie**, **propagačné** a **vzdelávacie** akcie. Na zvyšovanie povedomia verejnosti v oblasti duševného vlastníctva slúži aj **sieť partnerských stredísk patentových informácií a kontaktných miest**.

### WEBOVÉ STRÁNKY ÚRADU A SOCIÁLNE SIETE ■

Webové sídlo úradu [www.upv.sk](http://www.upv.sk) predstavuje pre verejnosť komplexný zdroj informácií. Okrem toho sa postupne stáva aj efektívnym komunikačným prostriedkom. Umožňuje verejnosti rýchly prístup k informáciám a databázam týkajúcim sa priemyselného vlastníctva. V slovenskej i v anglickej verzii sú na stránke zverejňované aj informácie o pripravovaných konferenciách, seminároch a iných podujatiach.

Od 1. marca 2017 sú verejnosti sprístupnené nové webregistre ÚPV SR. Databázy obsahujú vybrané údaje z registrov predmetov priemyselného vlastníctva vedených úradom, pričom aktualizácia prebieha na dennej báze. V detailoch jednotlivých záznamov sú k dispozícii bibliografické údaje, údaje o stave konania prihlášok a o právnom stave, úplné texty zverejnených patentových dokumentov vo formáte PDF, vyobrazenia ochranných známkov a dizajnov a položky protokolu.

V snahe zvyšovať povedomie verejnosti o význame duševného vlastníctva a jeho ochrany ÚPV SR využíva aj popularizačný portál [www.patentovat.sk](http://www.patentovat.sk), ktorý je prepojený s facebookovou stránkou úradu. Stránka na sociálnej sieti Facebook s názvom **Úrad priemyselného vlastníctva SR – patentovat.sk** je denne aktualizovaná.

Počet návštevníkov, priaznivcov facebookovej stránky, sa zvýšil približne o 40, koncom roka 2017 ich bolo takmer 410.

ÚPV SR participuje spolu s Ministerstvom kultúry SR na prevádzke portálu <http://www.dusevnevlastnictvo.gov.sk/>. Informačný portál predstavuje digitálnu platformu na získanie základného prehľadu, orientácie a informačného zdroja v celom zábere predmetov duševného vlastníctva. Obsahuje informácie o autorskom práve a právach súvisiacich s autorským právom, o práve priemyselného vlastníctva, o práve proti nekalej súťaži, zahŕňa tiež informácie o právnej regulácii obchodných mien, obchodného tajomstva aj know-how.

## POPULARISATION OF THE INDUSTRIAL PROPERTY

The IPO SR tries to provide the knowledge related to IP to general public in an easily accessible and understandable way by using **electronic media**, various **publications**, **promotional** and **educational** events. The network of partner **patent information centres** and **contact points** serves to raise public awareness on IP.

### ■ IPO SR WEBSITE AND SOCIAL NETWORKS

The website of the Office [www.upv.sk](http://www.upv.sk) is a complex source of information for public. In addition, it has been becoming the effective means of communication. It allows the public to access quickly to information and databases related to IP. Both Slovak and English versions provide information about upcoming conferences, seminars and other events.

From March 1, 2017 new IPO SR webregisters are made available to public. Databases contain selected data from IP subject matters registers kept by the Office and are updated daily. Details of the records provide bibliographic data, data on the state of applications and legal status, full texts of published patent documents in PDF format, trade mark and designs representations and sequence items.

The Office also uses the portal [www.patentovat.sk](http://www.patentovat.sk), linked to the social network Facebook to raise public awareness of the IP importance and protection. The Facebook page named **The Industrial Property Office of SR – patentovat.sk** is updated daily. The number of visitors, fans of the Facebook page increased by 40, at the end of 2017 this number reached nearly 410.

The IPO SR cooperates with the Ministry of Culture of SR in keeping the portal <http://www.dusevnevlastnictvo.gov.sk/>. This information portal is a digital platform to give a basic overview, orientation and information resources across all IP subject matters. It contains information on copyright and rights related to copyright, IP rights, the law against unfair competition, it also includes information on the legal regulation of trade names, trade secrets and know-how.

POPULARIZÁCIA  
PRIEMYSELNÉHO VLASTNÍCTVA  
POPULARISATION OF  
THE INDUSTRIAL PROPERTY





## PUBLIKAČNÁ ČINNOSŤ ■

Najvýznamnejšou publikáciou týkajúcou sa oblasti priemyselno-právnej ochrany je **Vestník ÚPV SR**, ktorý vychádza pravidelne jedenkrát mesačne. Od čísla 1/2016 úrad sprístupňuje oficiálnu verziu bezplatne len na svojom webovom sídle v elektronickej verzii. Staršie oficiálne verzie vestníka vydávané v rokoch 1993 až 2007 sú vydané v tlačenej forme, v rokoch 2008 až 2015 bol vestník vydávaný na CD-ROM nosiči vo formáte PDF. Vestníky vydané v papierovej forme a na CD-ROM nosiči sú dostupné v študovni úradu.

Časopis **Duševné vlastníctvo** je v súčasnosti jediné slovenské periodikum zamerané na problematiku priemyselných a autorských práv. V roku 2017 vydal úrad dve čísla časopisu v elektronickej verzii, číslo 2/2017 a **Duševné vlastníctvo – výber 2017** vyšlo v tlačenej podobe. **Duševné vlastníctvo – výber** pozostáva z vybraných ťažiskových autorských článkov doplnených o rubriku Z rozhodnutí ÚPV SR a Z galérie tvorcov. Počas roka 2017 bol za nového predsedu redakčnej rady zvolený Mgr. Bc. Miroslav Čellár, podpredseda ÚPV SR.

Elektronický časopis **E-zine ÚPV SR** prináša aktuálne informácie a zaujímavosti z diania v oblasti duševného vlastníctva zo Slovenska i zahraničia. V roku 2017 vyšlo 11 čísel.

## PROPAGAČNÉ PODUJATIA ■

ÚPV SR sa snaží verejnosti priblížiť aj viacerými popularizačnými aktivitami. K najvýznamnejším patria podujatia organizované pri príležitosti Svetového dňa duševného vlastníctva, Noc výskumníkov, rôzne výstavy organizované v priestoroch ÚPV SR či vzdelávací program.

Zamestnanci ÚPV SR a pozvaní hostia si **Svetový deň duševného vlastníctva** pripomenuli 26. apríla 2017 konferenciou **Duševné vlastníctvo na Slovensku XVII** s názvom **Inovácie v každodennom živote**. Tento deň bol v úrade aj Dňom otvorených dverí, keď sa návštevníkom otvorili aj inak verejnosti neprístupné priestory.

Zástupcovia úradu **poskytovali informácie a konzultácie** o priemyselno-právnej ochrane na medzinárodnom veľtrhu **Nábytok a bývanie** v Nitre, veľtrhu **CONECO 2017** v Bratislave, na Medzinárodnom strojárskom veľtrhu v Nitre a na medzinárodnej poľnohospodárskej a potravinárskej výstave **Agrokomplex** v Nitre. ÚPV SR sa už po siedmykrát zapojil aj do festivalu vedy na Slovensku – **Európska noc výskumníkov 2017**, a to svojou účasťou na podujatí v Žiline a v Košiciach.

Od októbra 2016 do júla 2017 bola vo vstupných priestoroch Úradu priemyselného vlastníctva SR sprístupnená výstava **Ján Bobek – Výber z tvorby**, ktorá predstavovala drevené samorasty a obrazy vytvorené

## ■ PUBLICATIONS

The **IPO SR Gazette** is the most important publication related to IP protection issued regularly once a month. From the issue 1/2016 the Office made the official version available for free only on its website electronically. The older official versions of the Gazette issued in 1993 – 2007 were in the printed form, Gazette issued in 2008 – 2015 was on the CD-ROM in PDF format, and they are available in the study room of the Office.

Currently the **Magazine Duševné vlastníctvo** is the only Slovak periodical focused on the issues of industrial rights and copyright. In 2017, the Office issued two issues of the magazine in electronic version, the issue 2/2017 and **Duševné vlastníctvo – Selection 2017** were published in the printed form. **Duševné vlastníctvo – Selection** consists of selected core author articles supplemented by the section **Issues from Decisions of the IPO SR** and **From the Gallery of Creators**. In 2017, Mgr. Bc. Miroslav Čellár, the IPO SR Vice-President, was elected a new chairman of the editorial board.

The electronic magazine **E-zine of the IPO SR** provides updated information and interesting facts on the IP from Slovakia and abroad. 11 issues were released in 2017.

## ■ PROMOTIONAL EVENTS

The IPO SR tries to get closer to public via several popularisation activities. The most important events are those organised on the occasion of the **World IP Day**, **Researchers' Night**, various exhibitions in the IPO SR premises or educational programme **Intellectual Property**.

The employees of the IPO SR with invited guests commemorated the **World IP Day** with the Conference **Intellectual Property in Slovakia XVII – Innovations in Everyday Life** – on April 26, 2017. This day was also the **Open Day** of the Office when the areas not usually accessible to public were opened.

The IPO SR representatives **provided information and consultations** on IP protection at the international fairs **Furniture and Living in Nitra**, **CONECO 2017** in Bratislava, the **International Engineering Fair** in Nitra and the **International Agricultural and Food Exhibition Agrokomplex** in Nitra. For the 7<sup>th</sup> time the IPO SR participated in the **European Science Festival – Researchers' Night 2017** – in Žilina and Košice.

From October 2016 to July 2017 in the IPO SR premises the Exhibition **Ján Bobek – Selected Works** – was accessible. The exhibition presented decorations made of uncultivated wood and artistic works made by



POPULARIZÁCIA  
PRIEMYSELNÉHO VLASTNÍCTVA  
POPULARISATION OF  
THE INDUSTRIAL PROPERTY



kombinovanými technikami. V júli bola nahradená výstavou fotografií krajín nášho kolegu Mikuláša Pauča – fotografa, ktorý sa amatérsky venuje fotografii už viac ako 15 rokov.

V tomto roku úrad druhýkrát participoval na súťaži pod názvom **Národná cena za dizajn 2017 – produktový dizajn**, ktorú organizuje Slovenské centrum dizajnu s Ministerstvom kultúry SR. V poradí už 14. ročník súťaže Národná cena za dizajn (NCD) bol v roku 2017 zameraný na produktový dizajn. Slávnostného vyhlásenia výsledkov sa zúčastnil podpredseda ÚPV SR Mgr. Bc. Miroslav Čellár. Úrad venoval všetkým výhercom individuálne poradenstvo v oblasti priemyselnoprávej ochrany.

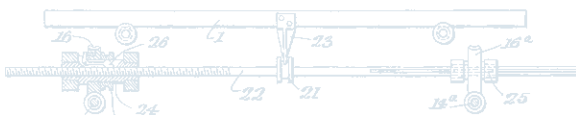

#### VZDELÁVANIE ■

Na základe rozhodnutia Ministerstva školstva Slovenskej republiky z 30. apríla 2014 a potvrdenia o udelení akreditácie č.1308/2014/44/1 poskytuje ÚPV SR **vzdelávací program Duševné vlastníctvo**. V roku 2017 pokračoval kurz Duševného vlastníctva modulom C – Informácie o oblasti duševného vlastníctva. Celkovo kurz navštevovalo **25** účastníkov, z toho **24** úspešne absolvovalo skúšku z daného modulu a získalo z neho osvedčenie. Od septembra pokračuje vzdelávanie modulom D – Právo priemyselného vlastníctva. V školskom roku 2017/2018 je v kurze **27** frekventantov.

V ostatných rokoch ÚPV SR zaznamenáva zvýšený záujem o **prednášky o ochrane priemyselného vlastníctva** tak zo strany stredných škôl a univerzít, ako aj zo strany podnikateľskej obce a odbornej verejnosti. Pre žiakov základných a stredných škôl, akademickú obec a podnikateľov sa celkovo sa uskutočnilo **32** prednášok.

Úrad priemyselného vlastníctva SR v spolupráci so Slovenskou komorou patentových zástupcov zorganizoval **odborné skúšky na výkon činnosti patentového zástupcu**. Osvedčenie o úspešnom vykonaní odbornej skúšky získal v roku 2017 jeden zúčastnený uchádzač. Na základe osvedčenia vydaného úradom sa môže každý uchádzač, ktorý splní zákonom stanovené podmienky skúšok, stať členom Slovenskej komory patentových zástupcov.



#### PARTNERI ÚPV SR ■

V priebehu roka 2017 naďalej pokračovala **spolupráca so strediskami patentových informácií (PATLIB) a informačno-poradenskými miestami úradu pre inovácie (innoinfo)**, ktorá sa realizuje na základe dohôd o spolupráci.

Partnerstvo je založené na výmene a poskytovaní informácií, informačných materiálov a organizovaní a zabezpečovaní podujatí zameraných na

combined techniques. In July the exhibition was replaced by landscape photos of our colleague Mikuláš Paučo – who has been an amateur photographer for more than 15 years.

This year the Office participated for the second time in the competition **National Prize for Design 2017 – Product Design** organised by the Slovak Design Centre in cooperation with the Ministry of Culture of SR. The 14<sup>th</sup> year of the National Prize for Design (NPD) was aimed at product design in 2017. The IPO SR Vice-President Mgr. Bc. Miroslav Čellár participated at the awards ceremony. The IPO SR also dedicated to all winners individual consultations on IP protection.

#### ■ EDUCATION ACTIVITIES

IPO SR provides the **education programme Intellectual Property** accredited by the decision of the Ministry of Education of the SR of April 30, 2014 and the accreditation certificate No. 1308/2014/44/1. In 2017 the Programme Intellectual Property continued by the Module C – Information in the Field of IP. The total attendance was 25 participants; 24 of them completed the Module C successfully by obtaining the certificate. Since September the Programme continues by the Module D – Industrial Property Law. In the school year 2017/2018 there are 27 participants of the Programme.

Recently the IPO SR recorded increased interest in the lectures on the **IP protection** by both secondary schools and universities, as well as by the business community and professionals. In total 32 lectures were held for pupils and students of primary and secondary schools, academics and entrepreneurs.

The IPO SR in cooperation with the Slovak Chamber of Patent Attorneys organised **professional examination for performing patent attorney activities**. The certificate of the successful completion of professional examination in 2017 acquired one applicant. Based on the certificate issued by the Office every applicant meeting the legal conditions for examination can become a member of the Slovak Chamber of Patent Attorneys.

#### ■ IPO SR PARTNERS

In 2017 the cooperation with the **Patent Information Centres (PATLIB) and Information and Advisory Points for Innovations (innoinfo)** continued based on the cooperation agreements.

The partnership consists in exchanging and providing information, information materials and organising events to extend and supplement expert knowledge on IP. In the Slovak Republic there

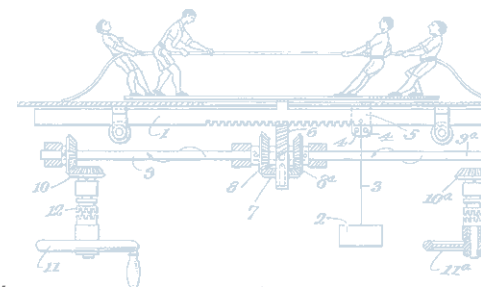

POPULARIZÁCIA  
PRIEMYSELNÉHO VLASTNÍCTVA  
POPULARISATION OF  
THE INDUSTRIAL PROPERTY

*Alfred Leonard Walton*





rozširovanie a dopĺňovanie odborných znalostí z oblasti priemyselného vlastníctva. V Slovenskej republike pôsobí v súčasnosti PATLIB centrum v Slovenskej národnej knižnici v Martine, v Centre vedecko-technických informácií SR v Bratislave, Štátnej vedeckej knižnici v Košiciach, v Štátnej vedeckej knižnici v Banskej Bystrici a centrum pôsobiace v rámci Žilinskej univerzity v Centre pre transfer technológií.

Zástupcovia stredísk a kontaktných miest sa zúčastnili konferencie, ktorú zorganizoval úrad pri príležitosti Svetového dňa duševného vlastníctva a v dňoch 3. – 4. mája 2017 sa zástupcovia PATLIB centier pôsobiacich v Centre vedecko-technických informácií SR v Bratislave, Štátnej vedeckej knižnici v Banskej Bystrici a Štátnej vedeckej knižnici v Košiciach tiež zúčastnili konferencie PATLIB 2017 v Európskom patentovom úrade v Mníchove. V novembri 2017 úrad zapožičal výstavu Vedecká hračka PATLIB centru v Štátnej vedeckej knižnici v Košiciach, kde si ju počas jedného mesiaca pozrelo viac ako 450 žiakov a študentov.

Poslaním **Informačno-poradenských miest úradu pre inovácie – innoinfo** – pôsobiacich priamo v regiónoch Slovenska je zorientovať najmä malých a stredných podnikateľov v oblasti inovácií a priemyselno-právnej ochrany. Innoinfo sú zriadené v podnikateľských inkubátoroch (Inkubátor Malacky a BIC Bratislava, spol. s r.o.), regionálnych poradenských a informačných centrách – RPIC Komárno, Poprad, Prešov a Regionálna rozvojová agentúra Kysuce v Čadci a v regionálnych komorách Slovenskej obchodnej a priemyselnej komory a univerzitách technického zamerania – Technická univerzita v Košiciach, Slovenská technická univerzita v Bratislave a Univerzitný vedecký park Žilinskej univerzity v Žiline. Partnermi ÚPV SR je v rámci innoinfo v súčasnosti päť regionálnych komôr SOPK – Bratislavská, Trenčianska, Banskobystrická, Košická a Prešovská.

V Banskobystrickej regionálnej komore SOPK sa v roku 2017 konal deň otvorených dverí ÚPV SR, v BIC Bratislava s.r.o., SOPK Bratislava, RPIC Poprad a na pôde univerzity v Košiciach bol zorganizovaný seminár s možnosťou poskytnutia krátkych individuálnych konzultácií. V Trenčianskej regionálnej komore SOPK bola odprezentovaná prednáška na tému Systém ochrany priemyselných práv.

**Kontaktné a informačné miesta úradu (KIM)** informujú záujemcov o možnostiach ochrany ich tvorivej činnosti a snažia sa dostať do povedomia širokej verejnosti existenciu štátnej inštitúcie, ktorá zabezpečuje ochranu ich nehmotného majetku, duševného vlastníctva.

Patria sem Štátna vedecká knižnica v Prešove, Knižnica Juraja Fándlyho v Trnave, Verejná knižnica Michala Rešetku v Trenčíne, Krajská knižnica Karola Kmetka v Nitre, Krajská knižnica Ľudovíta Štúra vo Zvolene a Krajská knižnica v Žiline.

are PATLIB Centres in the Slovak National Library in Martin, the Slovak Centre of Scientific and Technical Information in Bratislava, State Scientific Library in Košice, the State Scientific Library in Banská Bystrica and the Centre within the University of Žilina in the Technology Transfer Centre.

PATLIB Centres representatives participated in the conference organised by the Office on the occasion of the World IP Day, and in May 3 – 4, 2017 the representatives of the PATLIB Centres in the Slovak Centre of Scientific and Technical Information in Bratislava, the State Scientific Library in Banská Bystrica and the State Scientific Library in Košice also participated in the Conference PATLIB 2017 at the European Patent Office in Munich. In November 2017 the Office lent the Exhibition Scientific Toy to the PATLIB Centre in the State Scientific Library in Košice with the attendance of more than 450 pupils and students in one month.

The role of **Information and Advisory Points for Innovations – innoinfo** – located in the Slovak regions is to raise awareness on IP protection among SMEs. Innoinfo are placed at business incubators (Incubator Malacky and BIC Bratislava, spol. s r.o.), regional information and advisory centres – RPIC Komárno, Poprad, Prešov, Regional Development Agency Kysuce in Čadca, at regional chambers of the Slovak Chamber of Commerce and Industry and at technical universities – Technical University of Košice, Slovak University of Technology in Bratislava and University Science Park, University in Žilina. Currently five regional Chambers of Commerce and Industry (SCCI) – Bratislava, Trenčín, Banská Bystrica, Košice and Prešov – are the partners of the IPO SR.

In 2017 the IPO SR Open Day was held at the Regional Chamber SCCI Banská Bystrica. The seminar with the possibility to provide short individual consultations took place at the BIC Bratislava, s.r.o., SCCI Bratislava, RPIC Poprad and at the University in Košice. The lecture on the IP Protection System was presented at the Regional Chamber of SCCI Trenčín.

**Contact and Information Points of the Office (CIP)** inform the public about possibilities of protection of their creative activities results and make the public aware of the existence of the state institution providing protection for their intangible assets, intellectual property.

These points include the State Scientific Library in Prešov, Juraj Fándly's Library in Trnava, Michal Rešetka's Public Library in Trenčín, Karol Kmetko's Regional Library in Nitra, Ľudovít Štúr's Regional Library in Zvolen and Regional Library in Žilina.



POPULARIZÁCIA  
PRIEMYSELNEHO VLASTNÍCTVA  
POPULARISATION OF  
THE INDUSTRIAL PROPERTY

## ĽUDSKÉ ZDROJE HUMAN RESOURCES

Hlavnou úlohou sociálnej politiky úradu je vytvoriť pre svojich zamestnancov optimálne pracovné podmienky v rámci možností limitovaných zákonmi a podľa pridelených finančných prostriedkov štátneho rozpočtu. Neodmysliteľnou súčasťou sociálnej politiky je aj ochrana zamestnancov pred stratou príjmu z dôvodu prepustenia zo zamestnania, čo sa realizuje hlavne ponukou iných vhodných pracovných pozícií a možnosťou preloženia na iný služobný úrad.

Každoročne uzatvorená kolektívna zmluva prináša zamestnancom ďalšie výhody presahujúce rámec stanovený zákonmi a vyššími kolektívnymi zmluvami, napríklad zvýšenie odchodného nad rozsah zákona a kolektívnej zmluvy vyššieho stupňa, pracovné voľno nad rozsah zákona, zvýšená náhrada príjmu počas PN, príspevok na doplnkové dôchodkové sporenie, odmeny a dary pri životných jubileách či sociálna výpomoc.

Pokiaľ ide o štatistické údaje, k 31. decembru 2017 v úrade vykonávalo činnosť **133 zamestnancov**, z toho 112 v štátnej službe a 21 vo verejnom záujme. V priebehu roka nastúpilo 15 nových zamestnancov. Ku skončeniu štátnozamestnaneckého, resp. pracovného pomeru došlo v 17 prípadoch a jedna štátna zamestnankyňa bola preložená na iný služobný úrad. Počas roka bolo vyhlásených 18 výberových konaní a 7 výberov v súvislosti s obsadením štátnozamestnaneckých miest. Materskú a rodičovskú dovolenku k 31. decembru 2017 čerpali štyri zamestnankyne.

Aj počas roka 2017 mal úrad zastúpenie v medzinárodnej inštitúcii EÚ. Funkciu národného experta k 31. decembru 2017 vykonávali v Úrade Európskej únie pre duševné vlastníctvo (EUIPO) traja zamestnanci.

### POČET ZAMESTNANCOV ÚRADU K 31. DECEMBRU 2017 Z HĽADISKA ZASTÚPENIA ŽIEN A MUŽOV

THE NUMBER OF EMPLOYEES OF THE OFFICE BY DECEMBER 31, 2017 IN TERMS OF REPRESENTATION OF WOMEN AND MEN

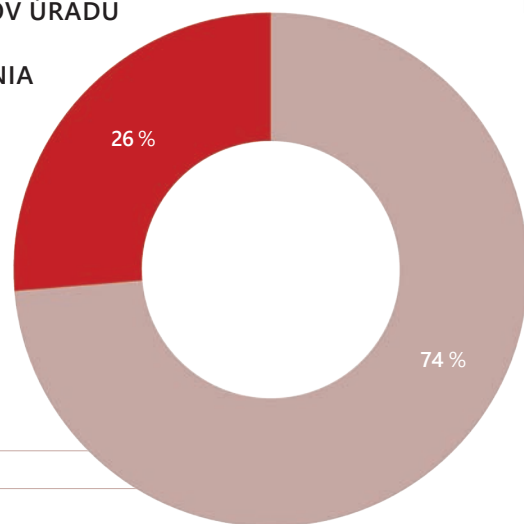

The main task of the Office's social policy is to create optimal working conditions for employees within the possibilities limited by laws and allocated state budget funds. An inseparable part of social policy is also the protection of employees against loss of earnings due to the job loss, mainly by offering other suitable jobs and by transferring to another service office.

The annual collective agreement provides employees with additional benefits beyond the framework set by laws and higher collective agreements, such as the increase in severance grant over the scope of the law and the higher-level collective agreement, paid leave over the scope of the law, increased compensation during the sick leave, supplementary retirement savings allowances, rewards and donations in jubilee or social assistance.

Regarding statistic data, there were **133 Office employees** by December 31, 2017; 112 of them in the civil service; 21 in the public service. 17 civil service employments or an employment were terminated and one civil servant was transferred to other service office. During the year, 18 selection procedures and 7 selections were announced in connection with civil service positions. Maternity and parental leave as of December 31, 2017 was taken by four employees.

Also during 2017 the Office was represented in the international institute of the European Union. Three employees performed their duties as national seconded experts at the European Union Intellectual Property Office (EUIPO) by December 31, 2017.

### ■ PRIEMERNÝ POČET ZAMESTNANCOV V ROKU 2017 PODĽA OBLASTI PÔSOBNIA

■ AVERAGE NUMBER OF EMPLOYEES IN 2017 BY THE FIELD OF ACTIVITY

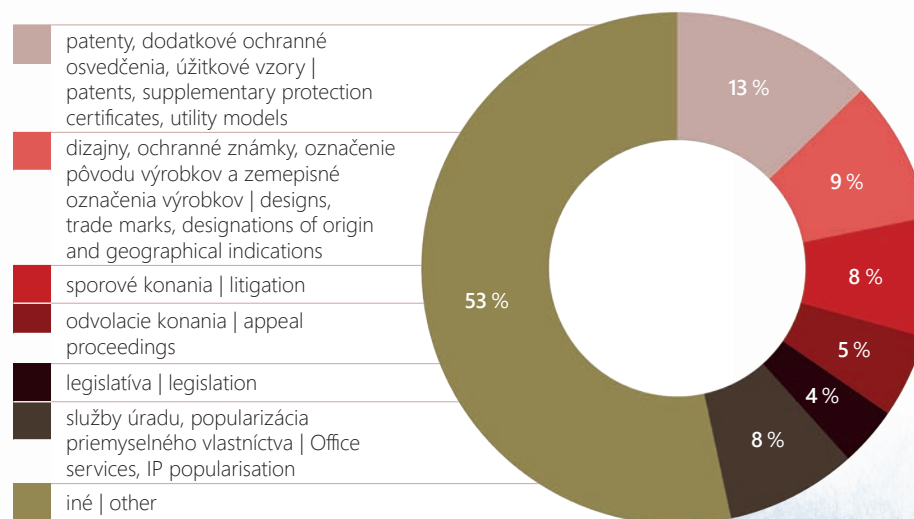



# ORGANIZAČNÁ ŠTRUKTÚRA

PLATNÁ OD 1. 1. 2018

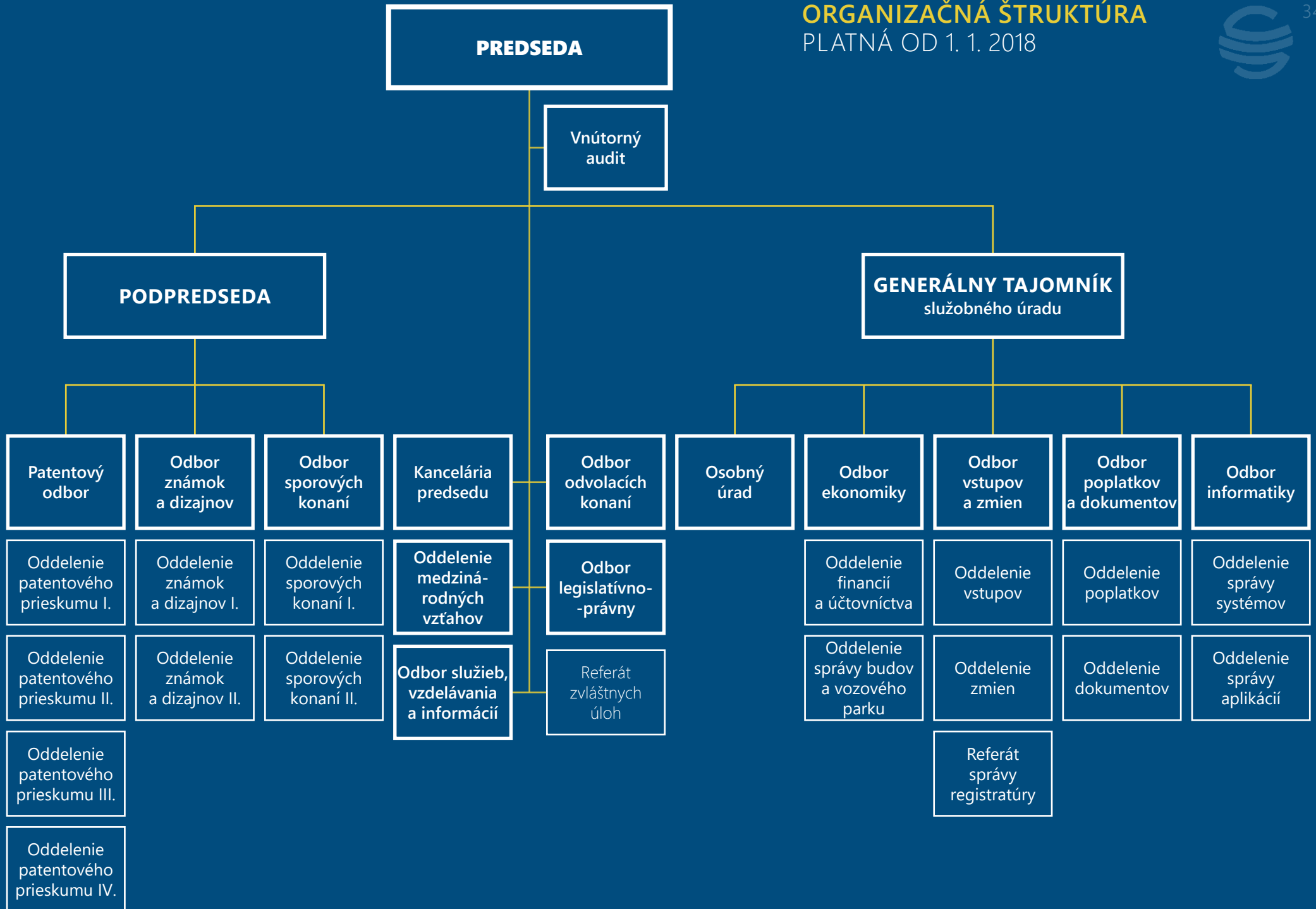

**ORGANISATIONAL CHART**  
VALID FROM 1 JANUARY 2018

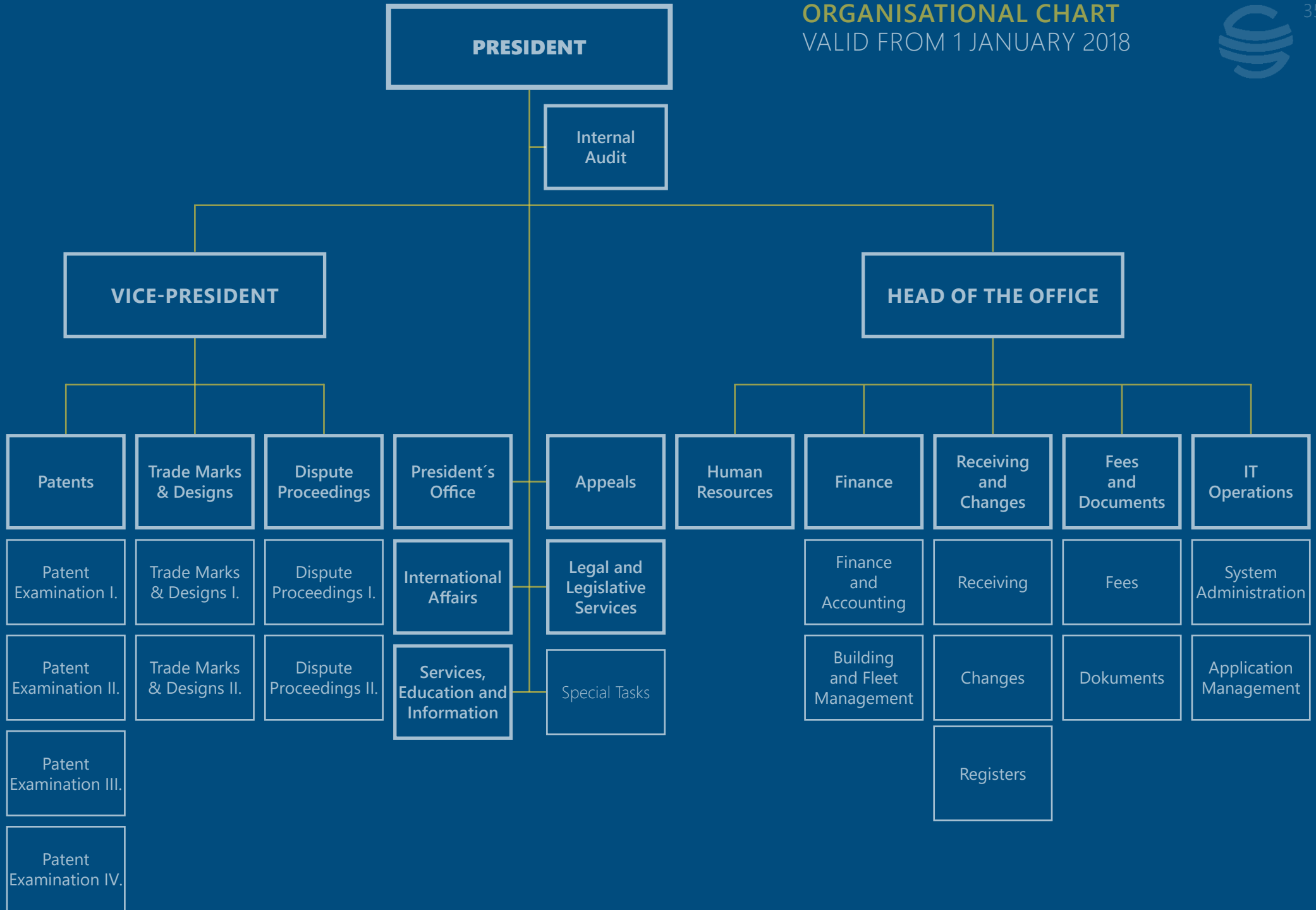



ÚPV SR je rozpočtovou organizáciou. Príjmy dosahuje zo svojej činnosti (nedaňové príjmy kapitoly vrátane príjmov z udržiavacích poplatkov) aj zo správnych poplatkov.

V roku 2017 dosiahol ÚPV SR celkové nedaňové príjmy v sume **3 252 632,14 €**, pričom najvyšší podiel na ich plnení mali príjmy z udržiavacích poplatkov **2 439 222,14 €**, vyberané v zmysle zákona č. 495/2008 Z. z. o poplatku za udržiavanie platnosti patentu, o poplatku za udržiavanie platnosti európskeho patentu s účinkami pre Slovenskú republiku a o poplatku za udržiavanie platnosti dodatkového ochranného osvedčenia na liečivá a výrobky na ochranu rastlín a o zmene a doplnení niektorých zákonov v znení neskorších predpisov.

Oproti predchádzajúcemu roku **vzrástli celkové nedaňové príjmy o 30 tisíc €**. V oblasti **správnych poplatkov** bol zaznamenaný **pokles** oproti predchádzajúcemu roku **o 82 tisíc € na sumu 1 197 554,13 €**.

V rámci svojej činnosti čerpal úrad prostriedky v roku 2017 zo štátneho rozpočtu. Z rozpočtu Európskej únie pri implementácii národných a medzinárodných projektov v roku 2017 nedošlo k čerpaniu.

Celkové výdavky boli rozpočtované pre rok 2017 na **6 465 536,91 €** a čerpané v sume **6 464 812,76 €**. Z toho bežné výdavky predstavujú sumu **6 218 520,60 €**, čo predstavuje čerpanie na 99,99 % a kapitálové výdavky sumu **246 292,16 €**, čo predstavuje čerpanie na 99,75 %.

The IPO SR is a state budgetary organisation. Revenues are achieved by its activities (non-tax revenues of the chapter including revenue from renewal fees), as well as from administrative fees.

In 2017 the IPO SR reached total non-tax revenues in the amount of **3,252,632.14 EUR**, while the majority of their fulfilment was from renewal fees – **2,439,222.14 EUR** – collected under the Act No. 495/2008 Coll. on Maintenance Fees for Patents, European Patents and their effects for the Slovak Republic, Maintenance Fees for Supplementary Protection Certificates for Medicinal and Plant Protection Products, and the Amendment of Certain Laws.

Compared to the previous year, **total non-tax revenues increased by 30,000 EUR**. In the area of **administrative fees** it was decrease by **82,000 EUR**. The total amount recorded was **1,197,554.13 EUR**.

For the implementation of national and international projects the Office was funded from the state budget in 2017. Implementation of national and international projects was not funded from the European Union budget in 2017.

For 2017 the total expenditure was budgeted to **6,465,536.91 EUR** and drawn in the amount of **6,464,812.76 EUR**; out of which running expenses were in the amount of **6,218,520.60 EUR**, i.e. drawing to 99.99 %; and capital expenditures were in the amount of **246,292.16 EUR**, i.e. drawing to 99.75 %.

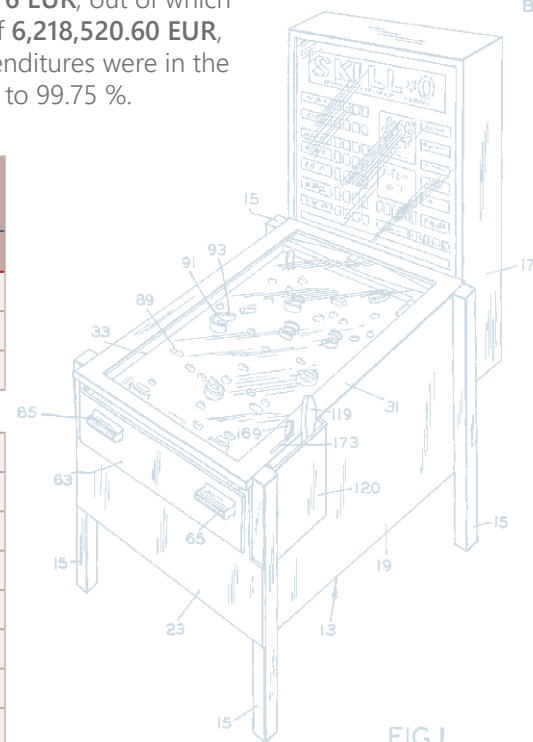
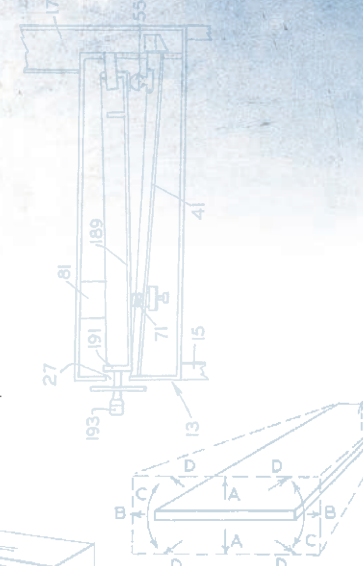
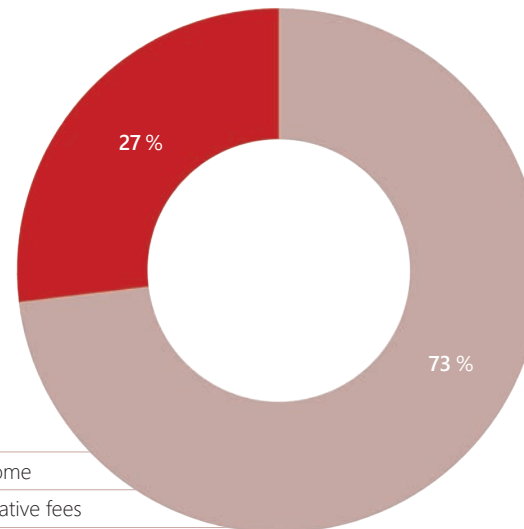

FIG. I

HOSPODÁRSKE VÝSLEDKY ROKU 2017   ECONOMIC RESULTS IN THE YEAR 2017		
UKAZOVATEĽ	TISÍC EUR*   IN THS EURO	INDEX
Príjmy kapitoly	3 252	Chapter income
Správne poplatky	1 197	Administrative fees
<b>Príjmy spolu</b>	<b>4 449</b>	<b>Total income</b>
<b>Výdavky kapitoly spolu</b>	<b>6 464</b>	<b>Chapter expenditure in total</b>
z toho bežné výdavky	6 218	out of wich running expenses
v tom:		including:
mzdy, platy, služobné príjmy a OOV	1 754	wages, salaries, service income and OOV
poistné a príspevky zamestnávateľa	713	insurance and employer's contributions
tovary a služby	3573	goods and services
bežné transfery	129	current transfers
<b>Kapitálové výdavky</b>	<b>246</b>	<b>Capital expenditure</b>

**HOSPODÁRSKE VÝSLEDKY ROKU 2017 – PRÍJMY SPOLU**  
**ECONOMIC RESULTS IN 2017**  
**CHAPTER INCOME**



Príjmy kapitoly | Chapter income  
 Správne poplatky | Administrative fees

**HOSPODÁRSKE VÝSLEDKY ROKU 2017 – BEŽNÉ VÝDAVKY**  
**ECONOMIC RESULTS IN 2017**  
**RUNNING EXPENSES**

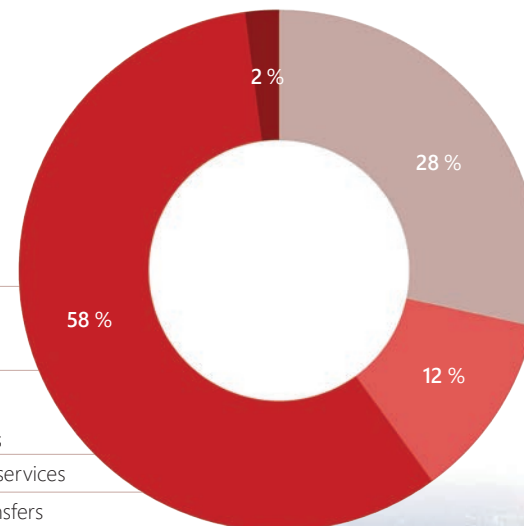

mzdy, platy, služobné príjmy a OOV | wages, salaries, service income and OOV  
 poistné a príspevky zamestnávateľa | insurance and employer's contributions  
 tovary a služby | goods and services  
 bežné transfery | current transfers

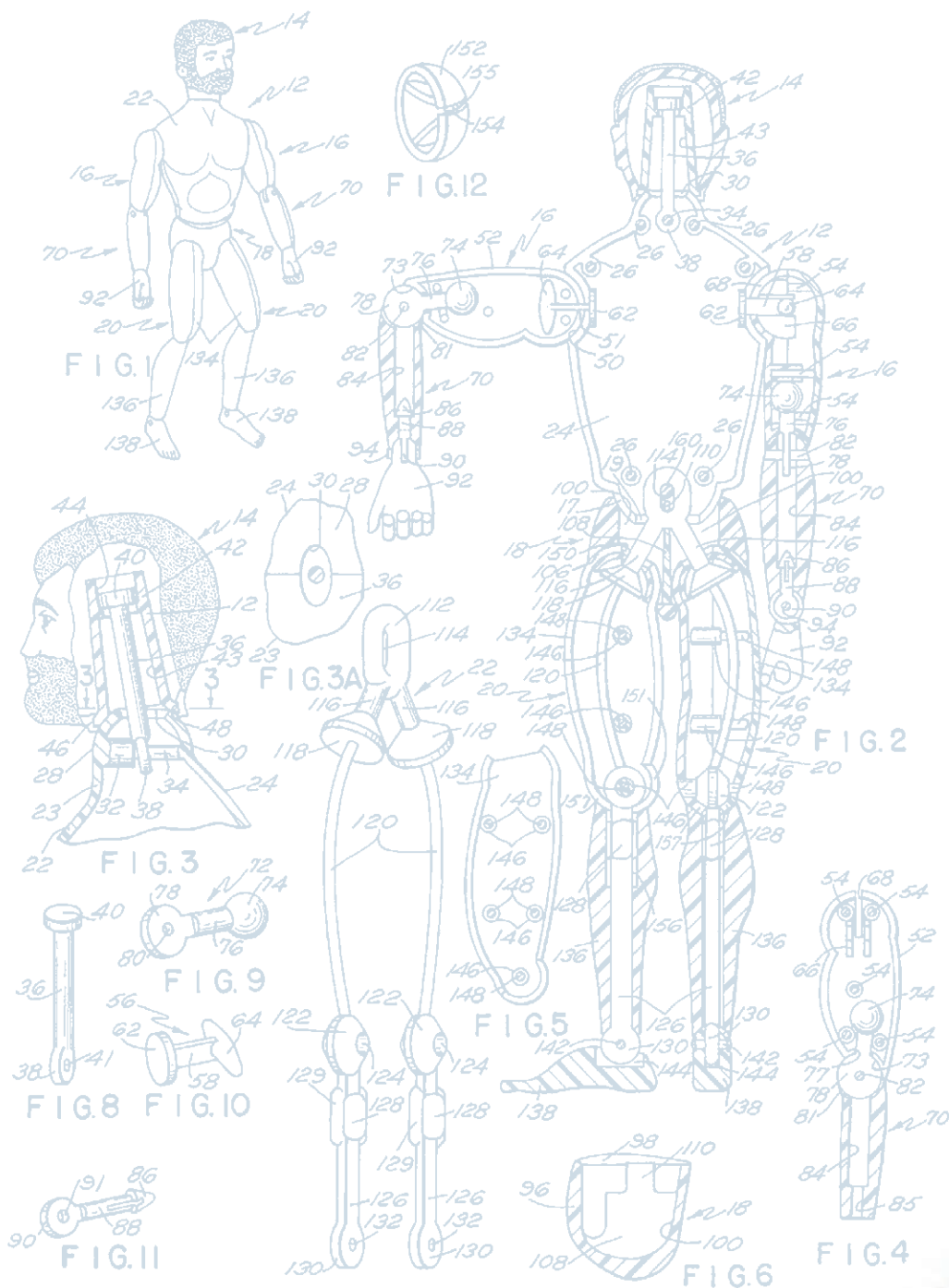



# PRÍLOHY ANNEXES



Patentové prihlášky podľa krajiny pôvodu	Patent applications by the country of origin .....	39
Patentové prihlášky v roku 2017 podľa medzinárodného patentového triedenia	Patent applications according to the international patent classification in 2017 .....	40
Patenty podľa krajiny pôvodu	Patents by the country of origin .....	42
Udelené patenty v roku 2017 podľa medzinárodného patentového triedenia	Granted patents according to the international patent classification in 2017 .....	43
Prihlásené a zapísané úžitkové vzory podľa krajiny pôvodu	Filed and registred utility models by the country of origin .....	45
Prihlásené a zapísané úžitkové vzory v roku 2017 podľa medzinárodného patentového triedenia	Filed and registred utility models according to the international patent classification in 2017 .....	46
Prihlásené a zapísané dizajny podľa krajiny pôvodu	Filed and registred designs by the country of origin .....	48
Prihlásené a zapísané ochranné známky podľa krajiny pôvodu	Filed and registred trade marks by the country of origin .....	49
Medzinárodné ochranné známky podľa krajiny pôvodu	International trade marks by the country of origin .....	50

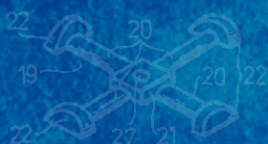
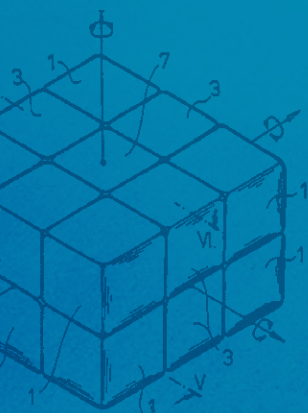



KÓD CODE	KRAJINA	NÁRODNÉ   NATIONAL					PCT					SPOLU   TOTAL					COUNTRY
		2013	2014	2015	2016	2017	2013	2014	2015	2016	2017	2013	2014	2015	2016	2017	
AT	Rakúsko	0	0	7	1	2	0	0	0	0	0	0	0	7	1	2	Austria
BE	Belgicko	0	0	1	0	0	0	0	0	0	0	0	0	1	0	0	Belgium
BM	Bermudy	0	0	0	0	0	1	0	0	0	0	1	0	0	0	0	Bermuda
BR	Brazília	0	0	0	0	0	0	0	0	1	0	0	0	0	1	0	Brasilia
CY	Cyprus	0	1	0	0	0	0	0	0	0	0	0	1	0	0	0	Cyprus
CZ	Česká republika	13	9	6	4	11	1	2	3	2	1	14	11	9	6	12	Czech republic
DE	Nemecko	1	1	0	1	0	1	0	1	0	0	2	1	1	1	0	United Kingdom
FR	Francúzsko	0	2	0	0	0	0	0	0	0	0	0	2	0	0	0	Hungary
CH	Švajčiarsko	2	0	1	3	0	0	0	0	1	1	2	0	1	4	1	Switzerland
IT	Taliansko	0	0	1	0	1	0	0	0	0	0	0	0	1	0	1	Italy
JP	Japonsko	0	0	0	1	1	0	0	0	0	0	0	0	0	1	1	Japan
KR	Kórejská republika	0	1	0	0	0	0	0	1	0	0	0	1	1	0	0	Republic of Korea
MT	Malta	0	0	0	1	0	0	0	0	0	0	0	0	0	1	0	Malta
PL	Poľsko	0	2	2	0	1	0	2	1	0	0	0	4	3	0	1	Poland
RU	Rusko	1	0	0	0	0	0	1	0	0	0	1	1	0	0	0	Russian Federation
SE	Švédsko	0	0	0	0	0	1	0	0	0	0	1	0	0	0	0	Sweden
SK	Slovenská republika	184	209	228	218	183	0	2	0	2	0	184	211	228	220	183	Slovakia
TR	Turecko	0	0	0	0	0	0	0	1	0	0	0	0	1	0	0	Turkey
TW	Taiwan	0	0	0	0	0	4	0	0	0	0	4	0	0	0	0	Taiwan
UA	Ukrajina	0	0	0	0	0	0	0	1	0	0	0	0	1	0	0	Ukraine
US	Spojené štáty americké	0	0	0	0	0	1	2	2	0	5	1	2	2	0	5	United States of America
	Zahranície spolu	17	16	18	11	16	9	7	10	4	7	26	23	28	15	23	Foreign
	<b>SPOLU</b>	<b>201</b>	<b>225</b>	<b>246</b>	<b>229</b>	<b>199</b>	<b>9</b>	<b>9</b>	<b>10</b>	<b>6</b>	<b>7</b>	<b>210</b>	<b>234</b>	<b>256</b>	<b>235</b>	<b>206</b>	<b>TOTAL</b>

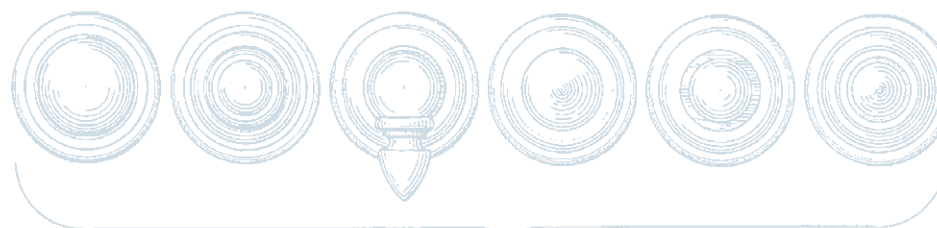
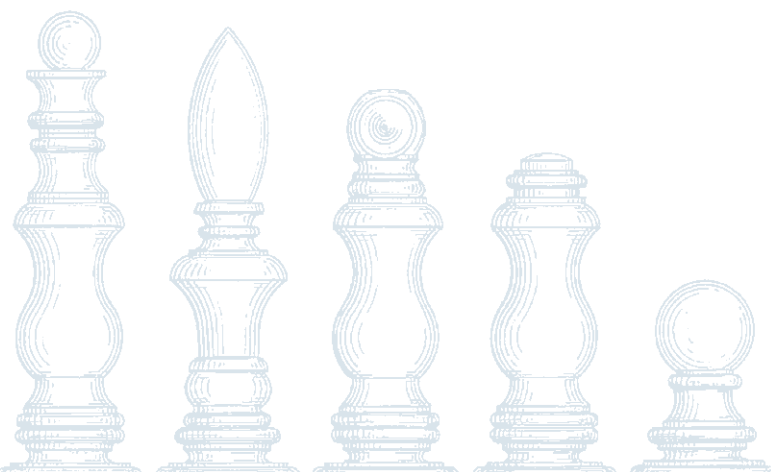
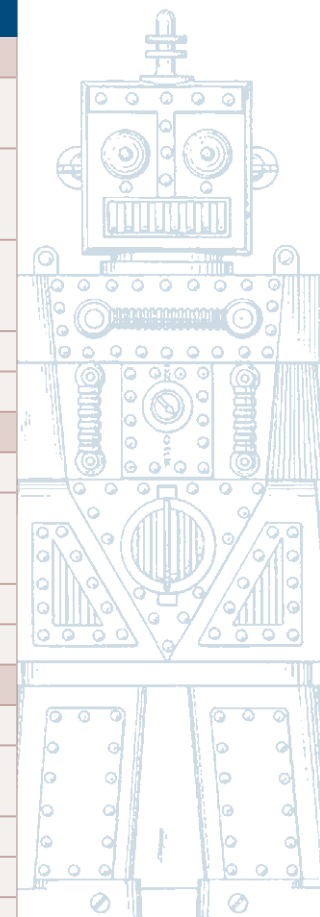

Fig. 2.





I.	ODBOR	PRIHLÁŠKY   APPLICATIONS					MPT   IPC	SUBJECT
		Domáce Domestic	Zahran. Foreign	PCT	Spolu Total	%		
	<b>Elektrotechnika</b>							<b>Electrical engineering</b>
1	Elektrické stroje a prístroje, elektrická energia	9	0	0	9	4,37	F21; G05F; H01B,C,F,G,H,J,K,M,R,T; H02; H05B,C,F,K	Electrical machinery and apparatus, electrical energy
2	Audio-vizuálne technológie	6	0	0	6	2,91	G09F,G; G11B; H03F,G,J; H04N-003,-005,-009,-013,-015,-017,-019,-021,R,S	Audio-visual technology
3	Telekomunikácie	6	1	0	7	3,40	G08C; H01P,Q; H03B,C,D,H,K,L,M; H04B,H,J,K,L,M, N-001,-007,-011,Q,W	Telecommunications
4	Informačné technológie	5	0	0	5	2,43	G06; G11C; G10L	Information technology
5	Polovodiče	2	0	0	2	0,97	H01L, B81	Semiconductors
	<b>Nástroje</b>							<b>Instruments</b>
6	Optika	2	0	0	2	0,97	G02; G03B,C,D,F,G,H; H01S	Optics
7	Analytické, meracie, kontrolné technológie	19	0	0	19	9,22	G01B,C,D,F,G,H,J,K,L,M,N,PR,S,V,W; G04; G05B,D; G07; G08B,G; G09B,C,D; G12	Analysis, measurement, control technology
8	Zdravotnícka technika	3	0	1	4	1,94	A61B,C,D,F,G,H,J,L,M,N	Medical technology
9	Jadrové inžinierstvo	2	0	0	2	0,97	G01T; G21; H05G,H	Nuclear engineering
	<b>Chémia, liečivá</b>							<b>Chemistry, pharmaceuticals</b>
10	Organická jemná chémia	3	0	0	3	1,46	C07C,D,F,H,J,K	Organic fine chemistry
11	Makromolekulárna chémia, polyméry	2	0	0	2	0,97	C08B,F,G,H,K,L; C09D,J	Macromolecular chemistry, polymers
12	Liečivá, kozmetika	3	1	1	5	2,43	A61K, A61P	Pharmaceuticals, cosmetics
13	Biotechnológia	1	0	0	1	0,49	C07G; C12M,N,P,Q,R,S	Biotechnology
14	Poľnohospodárstvo, potravinárska chémia	5	0	0	5	2,43	A01H; A21D; A23B,C,D,F,G,J,K,L; C12C,F,G,H,J; C13D,F,J,K	Agriculture, food chemistry
15	Chemický a ropný priemysel, chémia základných materiálov	3	2	0	5	2,43	A01N; C05; C07B; C08C; C09B,C,F, G,H,K; C10B,C,F,G,H,J,K,L,M,N; C11B,C,D	Chemical and petrol industry, basic materials chemistry
16	Povrchová technológia, povrchová úprava	2	0	0	2	0,97	B05C,D; B32; C23; C25; C30	Surface technology, coating
17	Materiály, metalurgia	4	0	1	5	2,43	C01; C03C; C04; C21; C22; B22, B82	Materials, metallurgy





	ODBOR	PRIHLÁŠKY   APPLICATIONS					MPT   IPC	SUBJECT
		Domáce Domestic	Zahran. Foreign	PCT	Spolu Total	%		
IV.	Procesné inžinierstvo, špeciálne vybavenie							Process engineering, special equipment
18	Chemické inžinierstvo	5	0	3	8	3,88	B01B,D (without -046 to -053),F,J,L; B02C; B03; B04; B05B; B06; B07; B08; F25J; F26	Chemical engineering
19	Spracovanie materiálov, textil, papier	7	0	0	7	3,40	A41H; A43D; A46D; B28; B29; B31; C03B; C08J; C14; D01; D02; D03; D04B,C,G,H; D05; D06B,C,G,H,J,L,M,P,Q; D21	Materials processing, textiles, paper
20	Manipulácia, tlač	9	0	0	9	4,37	B25J; B41; B65B,C,D,F,G,H; B66; B67	Handling, printing
21	Poľnohospodárske a potravinárske spracovanie, stroje a prístroje	2	0	0	2	0,97	A01B,C,D,F,G,J,K,L,M; A21B,C; A22; A23N,P; B02B; C12L; C13C,G,H	Agricultural and food processing, machinery and apparatus
22	Environmentálna technológia	2	2	0	4	1,94	A62D; B01D-046 to -053; B09; C02; F01N; F23G,J	Environmental technology
V.	Strojárstvo, stroje							Mechanical engineering, machinery
23	Obrábacie stroje	7	0	0	7	3,40	B21; B23; B24; B26D,F; B27; B30	Machine tools
24	Motory, čerpadlá, turbíny	7	1	0	8	3,88	F01B,C,D,K,L,M,P; F02; F03; F04; F23R	Engines, pumps, turbines
25	Tepelné procesy a prístroje	5	0	0	5	2,43	F22; F23B,C,D,H,K,L,M,N,Q; F24; F25B,C; F27; F28	Thermal processes and apparatus
26	Mechanické prvky	18	0	0	18	8,74	F15; F16; F17; G05G	Mechanical elements
27	Doprava	17	1	0	18	8,74	B60; B61; B62; B63B,C,H,J; B64B,C,D,F	Transport
28	Vesmírna technológia, zbrane	2	2	0	4	1,94	B63G; B64G; C06; F41; F42	Space technology, weapons
VI.	Spotreba							Consumption
29	Spotrebný tovar a vybavenie	16	1	0	17	8,25	A24; A41B,C,D,F,G; A42; A43B,C; A44; A45; A46B; A47; A62B,C; A63; B25B,C,D,F,G,H; B26B; B42; B43; B44; B68; D04D; D06F,N; D07; F25D; G10B,C,D,F,G,H,K	Consumer goods and equipment
30	Stavebné inžinierstvo, stavebníctvo, baníctvo	9	5	1	15	7,28	E01; E02; E03; E04; E05; E06; E21	Civil engineering, building, mining
	<b>SPOLU</b>	<b>183</b>	<b>16</b>	<b>7</b>	<b>206</b>	<b>100,0</b>		<b>TOTAL</b>

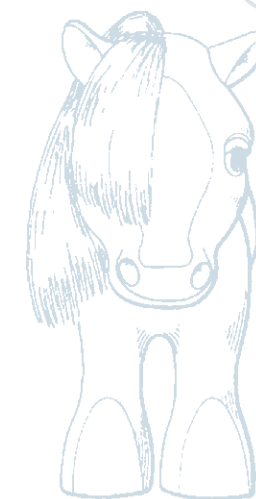



PATENTY PODĽA KRAJINY PÔVODU PATENTS BY THE COUNTRY OF ORIGIN

KÓD CODE	KRAJINA	NÁRODNÉ   NATIONAL					PCT					SPOLU   TOTAL					COUNTRY
		2013	2014	2015	2016	2017	2013	2014	2015	2016	2017	2013	2014	2015	2016	2017	
AT	Rakúsko	0	0	0	1	0	2	0	1	0	0	2	0	1	1	0	Austria
BG	Belgicko	0	0	0	0	0	3	0	0	0	1	3	0	0	0	1	Belgium
CY	Bermudy	0	0	0	0	0	0	2	0	0	1	0	2	0	0	1	Bermuda
CZ	Kanada	0	0	0	0	0	2	0	0	0	0	2	0	0	0	0	Canada
DE	Čína	0	1	0	0	0	1	0	0	0	0	1	1	0	0	0	China
ES	Česká republika	8	3	6	10	10	2	1	1	3	0	10	4	7	13	10	Czech Republic
GB	Nemecko	3	1	3	0	0	7	6	2	5	2	10	7	5	5	2	Germany
HU	Dánsko	0	0	0	0	0	1	0	0	0	0	1	0	0	0	0	Denmark
CH	Španielsko	0	0	0	0	0	1	0	0	0	0	1	0	0	0	0	Spain
IL	Francúzsko	0	0	0	0	0	4	1	1	2	1	4	1	1	2	1	France
IT	Veľká Británia	0	0	0	0	1	2	0	0	2	0	2	0	0	2	1	United Kingdom
KR	Maďarsko	0	0	0	0	0	1	0	1	0	0	1	0	1	0	0	Hungary
LU	Švajčiarsko	0	0	0	2	2	4	1	0	1	1	4	1	0	3	3	Switzerland
LV	Írsko	0	0	0	0	0	0	1	0	0	0	0	1	0	0	0	Ireland
MT	India	0	0	0	0	0	1	0	0	0	0	1	0	0	0	0	India
PL	Taliansko	0	0	0	0	0	1	1	2	1	0	1	1	2	1	0	Italy
RU	Japonsko	0	0	1	0	0	6	0	0	0	1	6	0	1	0	1	Japan
SE	Kórejská republika	2	1	1	0	0	0	0	1	0	0	2	1	2	0	0	Republic of Korea
SK	Luxembursko	0	0	0	0	0	0	1	0	0	1	0	1	0	0	1	Luxembourg
TR	Mexiko	0	0	0	0	0	0	0	1	1	0	0	0	1	1	0	Mexico
UA	Holandsko	0	0	0	0	0	3	0	1	1	2	3	0	1	1	2	Netherlands
US	Nórsko	0	0	0	0	0	1	0	0	0	0	1	0	0	0	0	Norway
NL	Poľsko	0	0	1	3	0	0	0	0	1	0	0	0	1	4	0	Poland
PL	Rusko	0	0	1	0	0	0	0	0	2	0	0	0	1	2	0	Russian Federation
RO	Švédsko	0	0	0	0	0	1	0	0	3	0	1	0	0	3	0	Sweden
RU	Ruská federácia	1	2	1	1	1	4	0	3	1	0	4	0	3	1	0	Russian Federation
SE	Švédsko	1	0	1	1	1	1	0	0	1	1	1	0	0	1	1	Sweden
<b>SK</b>	<b>Slovenská republika</b>	<b>39</b>	<b>58</b>	<b>54</b>	<b>81</b>	<b>59</b>	<b>0</b>	<b>0</b>	<b>0</b>	<b>0</b>	<b>0</b>	<b>39</b>	<b>58</b>	<b>54</b>	<b>81</b>	<b>59</b>	<b>Slovakia</b>
TR	Taiwan	0	1	1	0	0	0	0	0	0	0	0	1	1	0	0	Turkey
UA	Ukrajina	0	0	0	0	0	0	1	0	1	0	0	1	0	1	0	Ukraine
US	Spojené štáty americké	0	0	0	0	0	20	14	3	2	0	20	14	3	2	0	United States of America
<b>Zahranie spolu</b>		<b>13</b>	<b>7</b>	<b>14</b>	<b>16</b>	<b>13</b>	<b>63</b>	<b>29</b>	<b>14</b>	<b>25</b>	<b>10</b>	<b>76</b>	<b>36</b>	<b>28</b>	<b>41</b>	<b>23</b>	<b>Foreign</b>
<b>SPOLU</b>		<b>52</b>	<b>65</b>	<b>68</b>	<b>97</b>	<b>72</b>	<b>63</b>	<b>29</b>	<b>14</b>	<b>25</b>	<b>10</b>	<b>115</b>	<b>94</b>	<b>82</b>	<b>122</b>	<b>82</b>	<b>TOTAL</b>

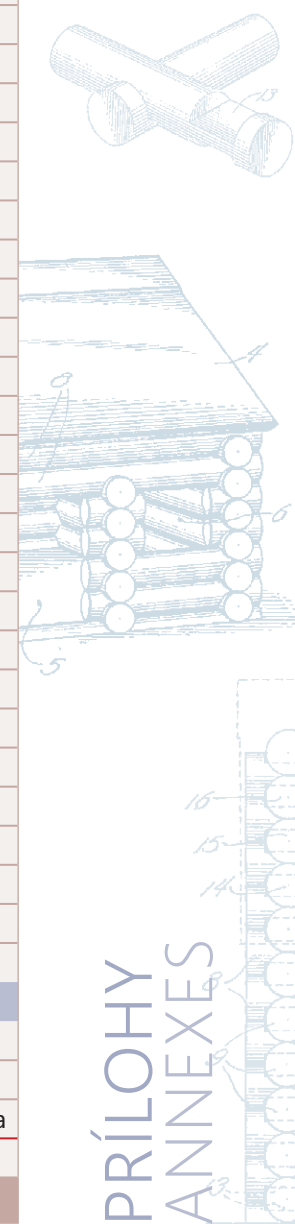



I.	ODBOR	PRIHLÁŠKY   APPLICATIONS					MPT   IPC	SUBJECT
		Domáce Domestic	Zahran. Foreign	PCT	Spolu Total	%		
	<b>Elektrotechnika</b>							<b>Electrical engineering</b>
1	Elektrické stroje a prístroje, elektrická energia	3	0	0	3	3,66	F21; G05F; H01B,C,F,G,H,J,K,M,R,T; H02; H05B,C,F,K	Electrical machinery and apparatus, electrical energy
2	Audio-vizuálne technológie	0	1	0	1	1,22	G09F,G; G11B; H03F,G,J; H04N-003,-005,-009,-013,-015,-017,-019,-021,R,S	Audio-visual technology
3	Telekomunikácie	0	0	0	0	0,00	G08C; H01P,Q; H03B,C,D,H, K,L,M; H04B,H,J,K,L,M, N-001,-007,-011,Q,W	Telecommunications
4	Informačné technológie	3	0	0	3	3,66	G06; G11C; G10L	Information technology
5	Polovodiče	1	0	0	1	1,22	H01L; B81	Semiconductors
	<b>Nástroje</b>							<b>Instruments</b>
6	Optika	2	0	0	2	2,44	G02; G03B,C,D,F,G,H; H01S	Optics
7	Analytické, meracie, kontrolné technológie	5	0	0	5	6,10	G01B,C,D,F,G,H,J,K,L,M,N,PR,S,V,W; G04; G05B,D; G07; G08B,G; G09B,C,D; G12	Analysis, measurement, control technology
8	Zdravotnícka technika	1	0	0	1	1,22	A61B,C,D,F,G,H,J,L,M,N	Medical technology
9	Jadrové inžinierstvo	2	0	0	2	2,44	G01T; G21; H05G,H	Nuclear engineering
	<b>Chémia, liečivá</b>							<b>Chemistry, pharmaceuticals</b>
10	Organická jemná chémia	1	0	1	2	2,44	C07C,D,F,H,J,K	Organic fine chemistry
11	Makromolekulárna chémia, polyméry	0	0	0	0	0,00	C08B,F,G,H,K,L; C09D,J	Macromolecular chemistry, polymers
12	Liečivá, kozmetika	0	1	4	5	6,10	A61K, A61P, A61Q	Pharmaceuticals, cosmetics
13	Biotechnológia	1	0	1	2	2,44	C07G; C12M,N,P,Q,R,S	Biotechnology
14	Poľnohospodárstvo, potravinárska chémia	0	0	0	0	0,00	A01H; A21D; A23B,C,D,F,G,J,K,L; C12C,F,G,H,J; C13D,F,J,K	Agriculture, food chemistry
15	Chemický a ropný priemysel, chémia základných materiálov	0	1	2	3	3,66	A01N; C05; C07B; C08C; C09B,C,F, G,H,K; C10B,C,F,G,H,J,K,L,M,N; C11B,C,D	Chemical and petrol industry, basic materials chemistry
16	Povrchová technológia, povrchová úprava	0	0	0	0	0,00	B05C,D; B32; C23; C25; C30	Surface technology, coating
17	Materiály, metalurgia	3	1	0	4	4,88	C01; C03C; C04; C21; C22; B22, B82	Materials, metallurgy

↓ pokračovanie na nasledujúcej strane

continued on the next page ↓

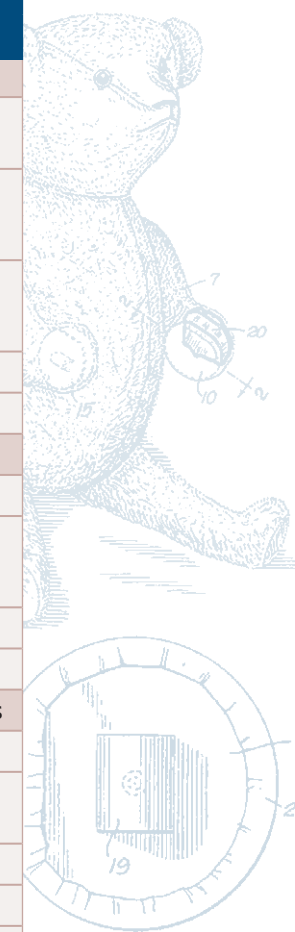





	ODBOR	PRIHLÁŠKY   APPLICATIONS					MPT   IPC	SUBJECT
		Domáce Domestic	Zahran. Foreign	PCT	Spolu Total	%		
IV.	Procesné inžinierstvo, špeciálne vybavenie							Process engineering, special equipment
18	Chemické inžinierstvo	1	0	0	1	1,22	B01B,D (without -046 to -053),F,J,L; B02C; B03; B04; B05B; B06; B07; B08; F25J; F26	Chemical engineering
19	Spracovanie materiálov, textil, papier	4	0	0	4	4,88	A41H; A43D; A46D; B28; B29; B31; C03B; C08J; C14; D01; D02; D03; D04B,C,G,H; D05; D06B,C,G,H,J,L,M,P,Q; D21	Materials processing, textiles, paper
20	Manipulácia, tlač	5	0	0	5	6,10	B25J; B41; B65B,C,D,F,G,H; B66; B67	Handling, printing
21	Poľnohospodárske a potravinárske spracovanie, stroje a prístroje	1	0	0	1	1,22	A01B,C,D,F,G,J,K,L,M; A21B,C; A22; A23N,P; B02B; C12L; C13C,G,H	Agricultural and food processing, machinery and apparatus
22	Environmentálna technológia	1	1	0	2	2,44	A62D; B01D-046 to -053; B09; C02; F01N; F23G,J	Environmental technology
V.	Strojárstvo, stroje							Mechanical engineering, machinery
23	Obrábacie stroje	7	0	0	7	8,54	B21; B23; B24; B26D,F; B27; B30	Machine tools
24	Motory, čerpadlá, turbíny	3	0	0	3	3,66	F01B,C,D,K,L,M,P; F02; F03; F04; F23R	Engines, pumps, turbines
25	Tepelné procesy a prístroje	3	2	0	5	6,10	F22; F23B,C,D,H,K,L,M,N,Q; F24; F25B,C; F27; F28	Thermal processes and apparatus
26	Mechanické prvky	5	1	1	7	8,54	F15; F16; F17; G05G	Mechanical elements
27	Doprava	2	1	0	3	3,66	B60; B61; B62; B63B,C,H,J; B64B,C,D,F	Transport
28	Vesmírna technológia, zbrane	1	0	0	1	1,22	B63G; B64G; C06; F41; F42	Space technology, weapons
VI.	Spotreba							Consumption
29	Spotrebný tovar a vybavenie	3	1	0	4	4,88	A24; A41B,C,D,F,G; A42; A43B,C; A44; A45; A46B; A47; A62B,C; A63; B25B,C,D,F,G,H; B26B; B42; B43; B44; B68; D04D; D06F,N; D07; F25D; G10B,C,D,F,G,H,K	Consumer goods and equipment
30	Stavebné inžinierstvo, stavebníctvo, baníctvo	1	3	1	5	6,10	E01; E02; E03; E04; E05; E06; E21	Civil engineering, building, mining
	<b>SPOLU</b>	<b>59</b>	<b>13</b>	<b>10</b>	<b>82</b>	<b>100,0</b>		<b>TOTAL</b>

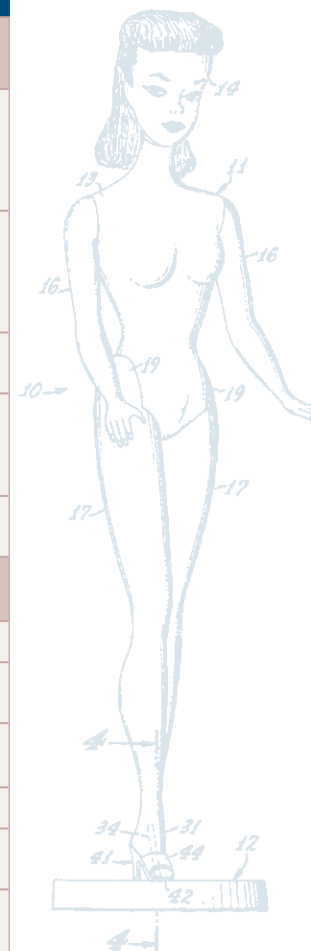

**PRIHLÁSENÉ A ZAPÍSANÉ ÚŽITKOVÉ VZORY**  
 PODĽA KRAJINY PÔVODU

**FILED AND REGISTERED UTILITY MODELS**  
 BY THE COUNTRY OF ORIGIN

KÓD CODE	KRAJINA	PRIHLÁŠKY   APPLICATIONS					ZAPÍSANÉ   REGISTERED					COUNTRY
		2013	2014	2015	2016	2017	2013	2014	2015	2016	2017	
AT	Rakúsko	2	1	1	1	2	0	1	2	0	2	Austria
BG	Bulharsko	0	0	0	0	1	0	0	0	0	0	Bulgaria
CY	Cyprus	0	1	0	0	0	0	0	0	1	0	Cyprus
CZ	Česká republika	80	55	36	50	55	46	71	54	36	46	Czech Republic
DE	Nemecko	2	2	0	0	1	5	1	2	0	1	Germany
ES	Španielsko	0	0	0	3	0	0	0	0	0	1	Spain
GB	Veľká Británia	0	0	2	1	1	1	0	0	0	1	United Kingdom
HU	Maďarsko	1	0	1	1	1	4	0	0	0	1	Hungary
CH	Švajčiarsko	2	0	0	0	0	2	2	0	0	0	Switzerland
IL	Izrael	0	0	1	0	0	0	0	0	0	0	Israel
IT	Taliansko	1	1	0	1	0	0	1	0	0	0	Italy
KR	Kórea	0	0	0	0	0	0	3	0	0	4	Republic of Korea
LU	Luxembursko	0	0	1	0	0	0	0	0	1	0	Luxembourg
LV	Lotyšsko	0	0	0	0	1	0	0	0	0	0	Latvia
MT	Malta	0	0	0	1		0	0	0	0	0	Malta
PL	Poľsko	0	1	0	0	4	0	0	1	0	3	Poland
RU	Rusko	1	1	5	0	0	0	1	1	3	2	Russian Federation
SE	Švédsko	0	0	0	0	1	0	0	0	0	0	Sweden
<b>SK</b>	<b>Slovenská republika</b>	<b>339</b>	<b>331</b>	<b>372</b>	<b>300</b>	<b>343</b>	<b>228</b>	<b>283</b>	<b>261</b>	<b>322</b>	<b>246</b>	<b>Slovakia</b>
TR	Turecko	0	0	0	1	0	0	0	0	0	0	Turkey
UA	Ukrajina	0	1	0	0	2	0	0	1	0	0	Ukraine
US	Spojené štáty americké	1	2	0	0	0	1	1	0	0	0	United States of America
	<b>Zahraničie spolu</b>	<b>90</b>	<b>65</b>	<b>47</b>	<b>59</b>	<b>69</b>	<b>59</b>	<b>81</b>	<b>61</b>	<b>41</b>	<b>61</b>	<b>Foreign</b>
	<b>SPOLU</b>	<b>429</b>	<b>396</b>	<b>419</b>	<b>359</b>	<b>412</b>	<b>287</b>	<b>364</b>	<b>322</b>	<b>363</b>	<b>307</b>	<b>TOTAL</b>

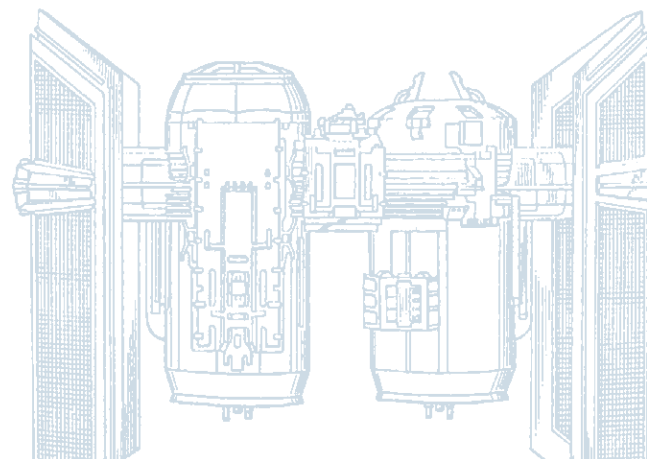
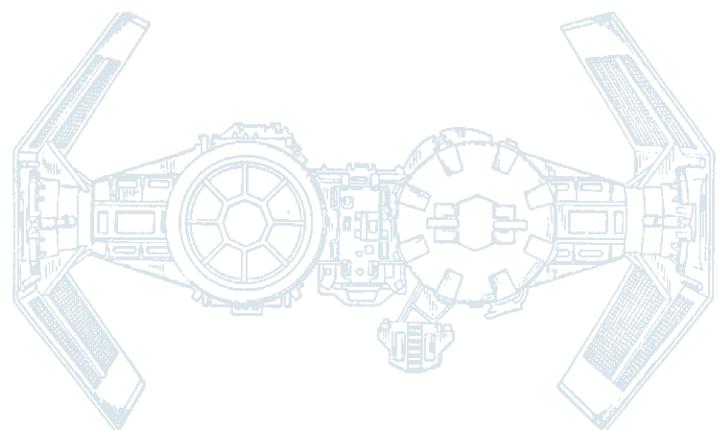
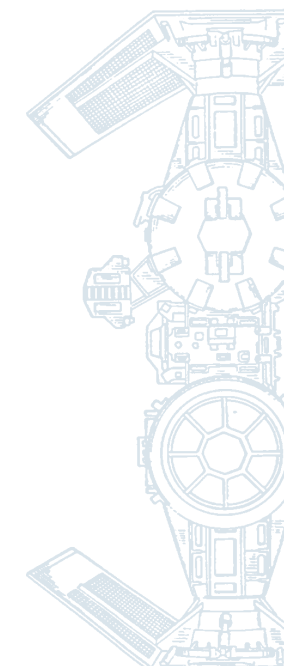





ODBOR	PRIHLÁŠKY   APPLICATIONS				ZAPÍSANÉ   REGISTERED				MPT   IPC	SUBJECT	
	Domáce Domestic	Zahran. Foreign	Spolu Total	%	Domáce Domestic	Zahran. Foreign	Spolu Total	%			
<b>I.</b>	<b>Elektrotechnika</b>									<b>Electrical engineering</b>	
1	Elektrické stroje a prístroje, elektrická energia	24	3	27	6,55	7	5	12	3,91	F21; G05F; H01B,C,F,G,H,J, K,M, R,T; H02; H05B,C,F,K	Electrical machinery and apparatus, electrical energy
2	Audio-vizuálne technológie	8	0	8	1,94	1	1	2	0,65	G09F,G; G11B; H03F,G,J; H04N-003,-005,-009,-013,-015,-017,-019,-021,R,S	Audio-visual technology
3	Telekomunikácie	14	0	14	3,40	2	0	2	0,65	G08C; H01P,Q; H03B,C,D,H, K,L,M; H04B,H,J,K,L,M, N-001,-007,-011,Q,W	Telecommunications
4	Informačné technológie	10	0	10	2,43	8	1	9	2,93	G06; G11C; G10L	Information technology
5	Polovodiče	1	0	1	0,24	0	1	1	0,33	H01L, B81	Semiconductors
<b>II.</b>										<b>Instruments</b>	
6	Optika	5	0	5	1,21	1	3	4	1,30	G02; G03B,C,D,F,G,H; H01S	Optics
7	Analytické, meracie, kontrolné technológie	26	2	28	6,80	31	4	35	11,40	G01B,C,D,F,G,H,J,K,L,M,N,P, R,S,V,W; G04; G05B,D; G07; G08B,G; G09B,C,D; G12	Analysis, measurement, control technology
8	Zdravotnícka technika	12	4	16	3,88	2	2	4	1,30	A61B,C,D,F,G,H,J,L,M,N	Medical technology
9	Jadrové inžinierstvo	0	1	1	0,24	0	0	0	0,00	G01T; G21; H05G,H	Nuclear engineering
<b>III.</b>	<b>Chémia, liečivá</b>									<b>Chemistry, pharmaceuticals</b>	
10	Organická jemná chémia	0	0	0	0,00	2	0	2	0,65	C07C,D,F,H,J,K	Organic fine chemistry
11	Makromolekulárna chémia, polyméry	0	0	0	0,00	1	2	3	0,98	C08B,F,G,H,K,L; C09D,J	Macromolecular chemistry, polymers
12	Liečivá, kozmetika	2	2	4	0,97	0	3	3	0,98	A61K; A61P; A61Q	Pharmaceuticals, cosmetics
13	Biotechnológia	1	0	1	0,24	2	0	2	0,65	C07G; C12M,N,P,Q,R,S	Biotechnology
14	Poľnohospodárstvo, potravinárska chémia	6	4	10	2,43	10	1	11	3,58	A01H; A21D; A23B,C,D,F,G,J,K,L; C12C,F,G,H,J; C13D,F,J,K	Agriculture, food chemistry
15	Chemický a ropný priemysel, chémia základných materiálov	1	2	3	0,73	5	0	5	1,63	A01N; C05; C07B; C08C; C09B,C,F,G,H,K; C10B,C,F, G,H,J,K,L,M,N; C11B,C,D	Chemical and petrol industry, basic materials chemistry
16	Povrchová technológia, povrchová úprava	0	1	1	0,24	3	1	4	1,30	B05C,D; B32; C23; C25; C30	Surface technology, coating
17	Materiály, metalurgia	5	0	5	1,21	2	1	3	0,98	C01; C03C; C04; C21; C22; B22; B82	Materials, metallurgy

↓ pokračovanie na nasledujúcej strane

continued on the next page ↓

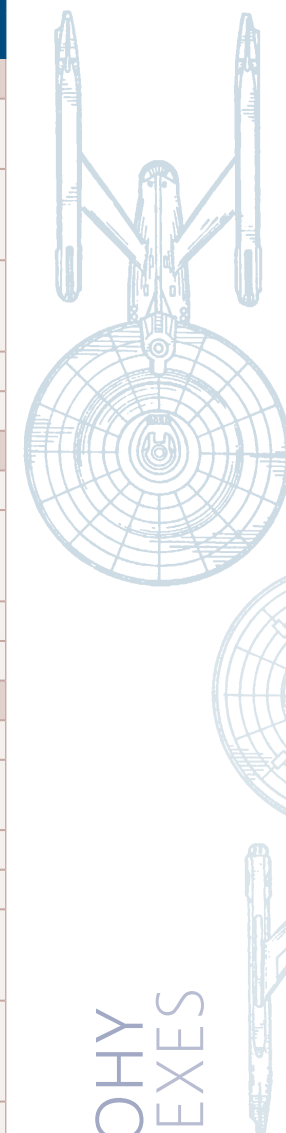



	ODBOR	PRIHLÁŠKY   APPLICATIONS				ZAPÍSANÉ   REGISTERED				MPT   IPC	SUBJECT
		Domáce Domestic	Zahran. Foreign	Spolu Total	%	Domáce Domestic	Zahran. Foreign	Spolu Total	%		
IV.	Procesné inžinierstvo, špeciálne vybavenie										Process engineering, special equipment
18	Chemické inžinierstvo	9	0	9	2,18	4	0	4	1,30	B01B,D (without -046 to -053), F,J,L;B02C; B03; B04; B05B; B06; B07; B08; F25J; F26	Chemical engineering
19	Spracovanie materiálov, textil, papier	3	0	3	0,73	3	2	5	1,63	A41H; A43D; A46D; B28; B29; B31; C03B; C08J; C14; D01; D02; D03; D04B,C,G,H; D05; 06B,C,H,J,L,M,P,Q; D21	Materials processing, textiles, paper
20	Manipulácia, tlač	25	6	31	7,52	25	6	31	10,10	B25J; B41; B65B,C,D,F,G,H; B66; B67	Handling, printing
21	Poľnohospodárske a potravinárske spracovanie, stroje a prístroje	4	0	4	0,97	7	1	8	2,61	A01B,C,D,F,G,J,K,L,M; A21B,C; A22; A23N,P; B02B; C12L; C13C,G,H	Agricultural and food processing, machinery and apparatus
22	Environmentálna technológia	9	1	10	2,43	8	3	11	3,58	A62D; B01D-046 to -053; B09; C02; F01N; F23G,J	Environmental technology
V.	Strojárstvo, stroje										Mechanical engineering, machinery
23	Obrábacie stroje	11	3	14	3,40	9	0	9	2,93	B21; B23; B24; B26D,F; B27; B30	Machine tools
24	Motory, čerpadlá, turbíny	12	1	13	3,16	4	1	5	1,63	F01B,C,D,K,L,M,P; F02; F03; F04; F23R	Engines, pumps, turbines
25	Tepelné procesy a prístroje	11	1	12	2,91	6	5	11	3,58	F22; F23B,C,D,H,K,L,M,N,Q; F24; F25B,C; F27; F28	Thermal processes and apparatus
26	Mechanické prvky	29	1	30	7,28	16	1	17	5,54	F15; F16; F17; G05G	Mechanical elements
27	Doprava	54	6	60	14,56	34	0	34	11,07	B60; B61; B62; B63B,C,H,J; B64B,C,D,F	Transport
28	Vesmírna technológia, zbrane	6	0	6	1,46	4	0	4	1,30	B63G; B64G; C06; F41; F42	Space technology, weapons
VI.	Spotreba										Consumption
29	Spotrebný tovar a vybavenie	37	8	45	10,92	23	2	25	8,14	A24; A41B,C,D,F,G; A42; A43B,C; A44; A45; A46B; A47; A62B,C; A63; B25B,C, D,F,G,H; B26B; B42; B43; B44; B68; D04D; D06F,N; D07;F25D;G10B,C,D,F,G,H,K	Consumer goods and equipment
30	Stavebné inžinierstvo, stavebníctvo, baníctvo	18	23	41	9,95	26	15	41	13,36	E01; E02; E03; E04; E05; E06; E21	Civil engineering, building, mining
	<b>SPOLU</b>	<b>343</b>	<b>69</b>	<b>412</b>	<b>100</b>	<b>246</b>	<b>61</b>	<b>307</b>	<b>100</b>		<b>TOTAL</b>

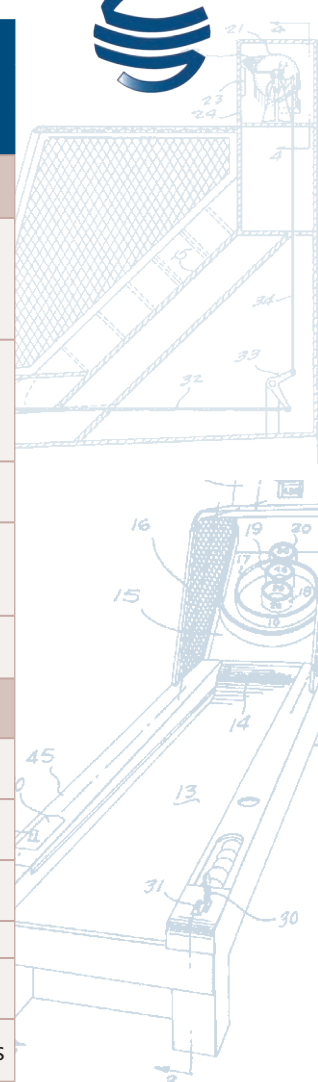



KÓD CODE	KRAJINA	PRIHLÁŠKY   APPLICATIONS					ZAPÍSANÉ   REGISTERED					COUNTRY
		2013	2014	2015	2016	2017	2013	2014	2015	2016	2017	
CZ	Česká republika	9	11	5	5	8	10	15	5	4	6	Czech Republic
DE	Nemecko	0	0	0	5	1	0	0	0	0	5	Germany
FR	Francúzsko	0	0	3	5	1	4	0	3	0	6	France
GB	Veľká Británia	1	0	0	0	0	1	0	0	0	0	United Kingdom
CH	Švajčiarsko	0	0	1	0	0	1	0	0	1	0	Switzerland
NL	Holandsko	0	0	0	0	1	0	0	0	0	1	Netherlands
SE	Švédsko	13	6	2	71	15	11	10	0	21	56	Sweden
<b>SK</b>	<b>Slovenská republika</b>	<b>101</b>	<b>82</b>	<b>84</b>	<b>82</b>	<b>118</b>	<b>100</b>	<b>77</b>	<b>85</b>	<b>77</b>	<b>79</b>	<b>Slovakia</b>
TR	Turecko	1	0	0	0	1	1	0	0	0	1	Turkey
UA	Ukrajina	0	1	0	0	0	0	0	1	0	0	Ukraine
Zahraníči spolu		24	18	11	86	27	28	25	9	26	75	Foreign
<b>SPOLU</b>		<b>125</b>	<b>100</b>	<b>95</b>	<b>168</b>	<b>145</b>	<b>128</b>	<b>102</b>	<b>94</b>	<b>103</b>	<b>154</b>	<b>TOTAL</b>

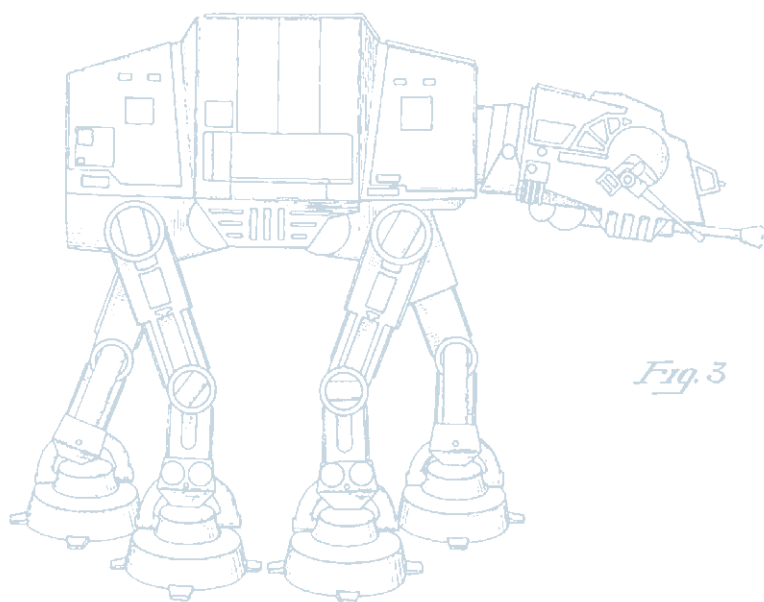

Fig. 3

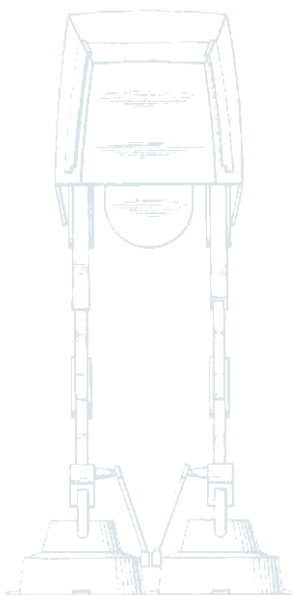
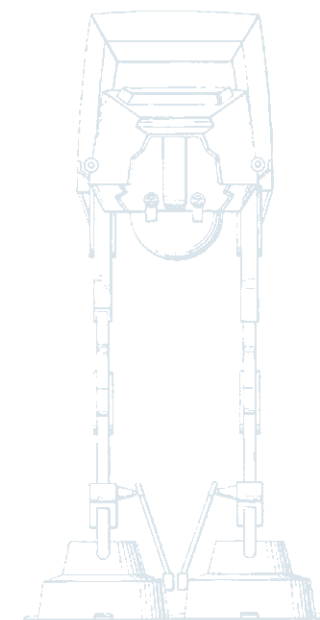
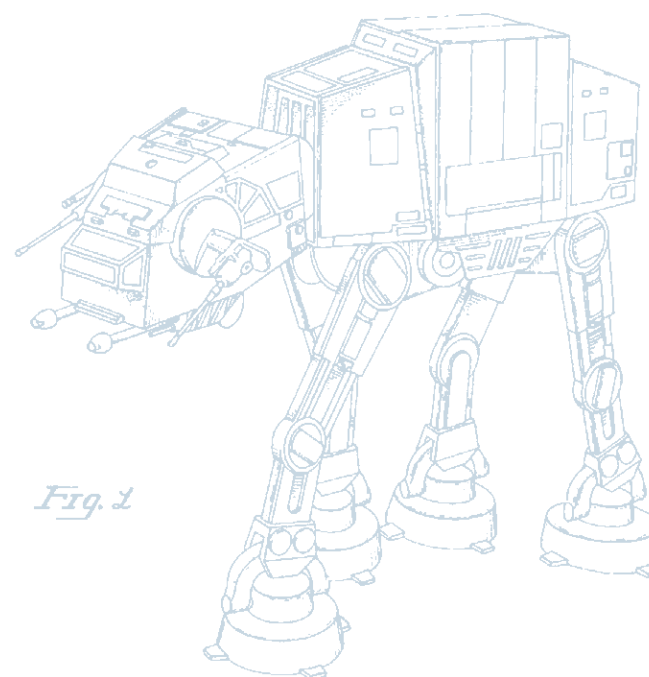

Fig. 1



**PRIHLÁSENÉ A ZAPÍSANÉ OCHRANNÉ ZNÁMKY**  
 PODĽA KRAJINY PÔVODU

**FILED AND REGISTERED TRADE MARKS**  
 BY THE COUNTRY OF ORIGIN



KÓD CODE	KRAJINA	PRIHLÁŠKY   APPLICATIONS					ZAPÍSANÉ   REGISTERED					COUNTRY
		2013	2014	2015	2016	2017	2013	2014	2015	2016	2017	
AT	Rakúsko	7	4	5	10	9	6	6	4	7	1	Austria
BE	Belgicko	1	1	3	2	0	5	0	2	2	0	Belgium
BR	Brazília	2	3	2	0	0	3	4	2	0	0	Brazil
CA	Kanada	4	3	1	0	4	4	3	3	1	0	Canada
CN	Čína	7	10	12	11	3	4	12	5	13	5	China
CY	Cyprus	14	4	4	37	5	9	15	4	7	26	Cyprus
CZ	Česká republika	371	356	509	338	391	327	281	385	358	279	Czech Republic
DE	Nemecko	49	40	29	41	39	36	39	37	31	29	Germany
DK	Dánsko	1	2	3	3	0	2	1	3	3	1	Denmark
ES	Španielsko	1	0	1	2	3	2	0	0	0	2	Spain
FI	Fínsko	2	0	1	3	0	1	2	0	2	0	Finland
FR	Francúzsko	52	21	12	18	19	53	23	14	15	11	France
GB	Spojené kráľovstvo	23	21	16	16	11	10	23	11	12	8	United Kingdom
HR	Chorvátsko	0	5	2	14	6	1	4	0	7	8	Croatia
HU	Maďarsko	13	8	7	5	1	12	9	8	6	2	Hungary
CH	Švajčiarsko	43	39	38	34	21	35	39	34	29	26	Switzerland
IE	Írsko	5	0	1	0	3	1	5	1	0	0	Ireland
IT	Taliansko	4	4	1	7	6	4	1	1	4	1	Italy
JP	Japonsko	5	1	3	2	3	2	5	0	4	1	Japan
KR	Kórejská republika	11	11	8	55	8	4	9	17	4	25	Republic of Korea
LU	Luxembursko	2	4	4	5	10	0	2	3	3	2	Luxembourg
MT	Malta	0	9	0	0	3	0	6	2	0	0	Malta
NL	Holandsko	22	27	16	17	12	14	24	19	20	9	Netherlands
PL	Poľsko	8	5	39	14	17	27	8	4	35	7	Poland
RO	Rumunsko	0	0	0	0	7	0	0	0	0	4	Romania
RU	Ruská federácia	1	2	1	1	1	4	0	3	1	0	Russian Federation
SE	Švédsko	1	0	1	1	1	1	0	0	1	1	Sweden
<b>SK</b>	<b>Slovenská republika</b>	<b>2 447</b>	<b>2 455</b>	<b>2 541</b>	<b>2 480</b>	<b>2 326</b>	<b>1 885</b>	<b>1 895</b>	<b>1 994</b>	<b>2 174</b>	<b>1 595</b>	<b>Slovakia</b>
TR	Turecko	0	1	3	3	7	0	1	0	6	4	Turkey
UA	Ukrajina	0	0	0	0	2	0	0	0	0	4	Ukraine
US	Spojené štáty, USA	57	45	41	47	31	54	43	45	35	39	United States of America
	iné	17	23	16	36	13	19	14	19	26	17	other
	<b>Zahranície spolu</b>	<b>723</b>	<b>649</b>	<b>779</b>	<b>722</b>	<b>636</b>	<b>640</b>	<b>579</b>	<b>626</b>	<b>632</b>	<b>512</b>	<b>Foreign</b>
	<b>SPOLU</b>	<b>3 170</b>	<b>3 104</b>	<b>3 320</b>	<b>3 202</b>	<b>2 962</b>	<b>2 525</b>	<b>2 474</b>	<b>2 620</b>	<b>2 806</b>	<b>2 107</b>	<b>TOTAL</b>

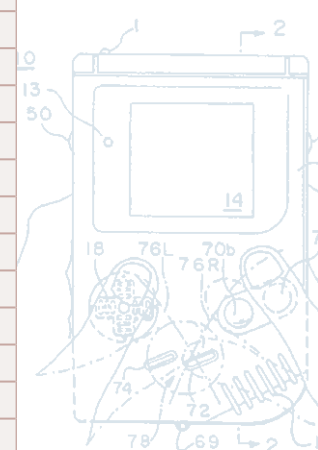
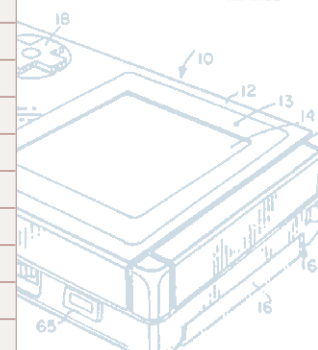



**MEDZINÁRODNÉ OCHRANNÉ ZNÁMKY** **INTERNATIONAL TRADE MARKS**  
**PODĽA KRAJINY PÔVODU** **BY THE COUNTRY OF ORIGIN**



KÓD	KRAJINA	2012	2013	2014	2015	2016	2017	COUNTRY
AT	Rakúsko	85	87	65	52	61	70	Austria
AU	Austrália	6	1	2	3	2	3	Australia
BG	Bulharsko	31	27	13	14	15	51	Bulgaria
BX	Benelux	61	60	49	39	31	32	Benelux
CN	Čína	152	175	136	111	128	226	China
CZ	Česká republika	130	121	111	88	71	112	Czech Republic
DE	Nemecko	147	144	155	141	125	169	Germany
DK	Dánsko	2	2	2	3	0	2	Denmark
ES	Španielsko	10	11	10	17	13	11	Spain
FI	Fínsko	8	0	2	3	1	0	Finland
FR	Francúzsko	130	110	118	121	74	67	France
GB	Veľká Británia	12	16	20	32	13	19	United Kingdom
GR	Grécko	4	4	1	2	1	2	Grece
HR	Chorvátsko	15	14	12	16	10	14	Croatia
HU	Maďarsko	129	88	131	155	49	25	Hungary
CH	Švajčiarsko	120	115	86	72	54	73	Switzerland
IE	Írsko	2	1	0	1	2	1	Iran (Islamic Republic of)
IT	Taliansko	65	50	48	53	31	33	Italy
JP	Japonsko	14	10	16	13	4	12	Japan
LI	Lichtenštajnsko	14	6	8	5	10	6	Liechtenstein
LT	Litva	7	4	0	4	0	3	Lithuania
LV	Lotyšsko	5	3	3	6	1	8	Latvia
NO	Nórsko	5	2	4	4	2	4	Norway
PL	Poľsko	91	67	47	48	43	47	Poland
PT	Portugalsko	3	4	3	10	5	9	Portugal
RO	Rumunsko	6	3	6	7	5	5	Romania
RU	Rusko	198	137	162	110	63	127	Russian Federation
SE	Švédsko	9	8	4	2	0	2	Sweden
SI	Slovinsko	39	45	20	25	19	39	Slovenia
TR	Turecko	72	132	79	107	66	82	Turkey
UA	Ukrajina	37	42	53	73	48	56	Ukraine
US	Spojené štáty americké	54	45	42	112	51	48	United States of America
	Iné	192	166	175	95	147	57	Other
CODE	<b>SPOLU</b>	<b>1 855</b>	<b>1 700</b>	<b>1 583</b>	<b>1 544</b>	<b>1 145</b>	<b>1 415</b>	<b>TOTAL</b>

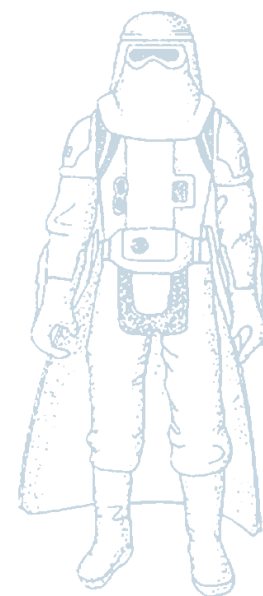
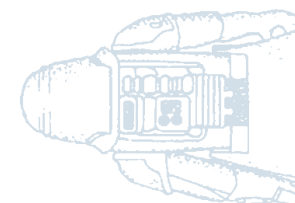



DOBŘÉ TREBA  
CHRÁNIŤ!

THE UNIQUE DESERVES  
PROTECTION!

## VÝROČNÁ SPRÁVA 2017

## ANNUAL REPORT 2017

© Úrad priemyselného vlastníctva Slovenskej republiky  
**2018**

© Industrial Property Office of the Slovak Republic  
**2018**

Úrad priemyselného vlastníctva  
Slovenskej republiky  
Švermova 43  
974 04 Banská Bystrica  
Slovenská republika

Industrial Property Office  
of the Slovak Republic  
Švermova 43  
974 04 Banská Bystrica  
Slovak Republic

Tel.: 048/43 00 131

Tel.: +421-48-43 00 131

Fax: 048/ 41 32 563

Fax: +421-48- 41 32 563

E-mail: infocentrum@indprop.gov.sk

E-mail: infocentrum@indprop.gov.sk

[www.upv.sk](http://www.upv.sk)  
[www.patentovat.sk](http://www.patentovat.sk)

[www.upv.sk](http://www.upv.sk)  
[www.patentovat.sk](http://www.patentovat.sk)

ISBN 978-80-88994-91-6



9 788088 994916

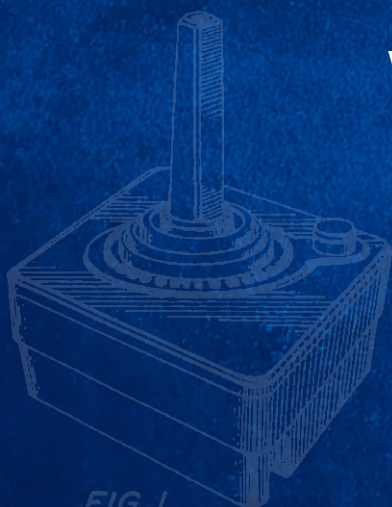

FIG. 1



FIG. 3