

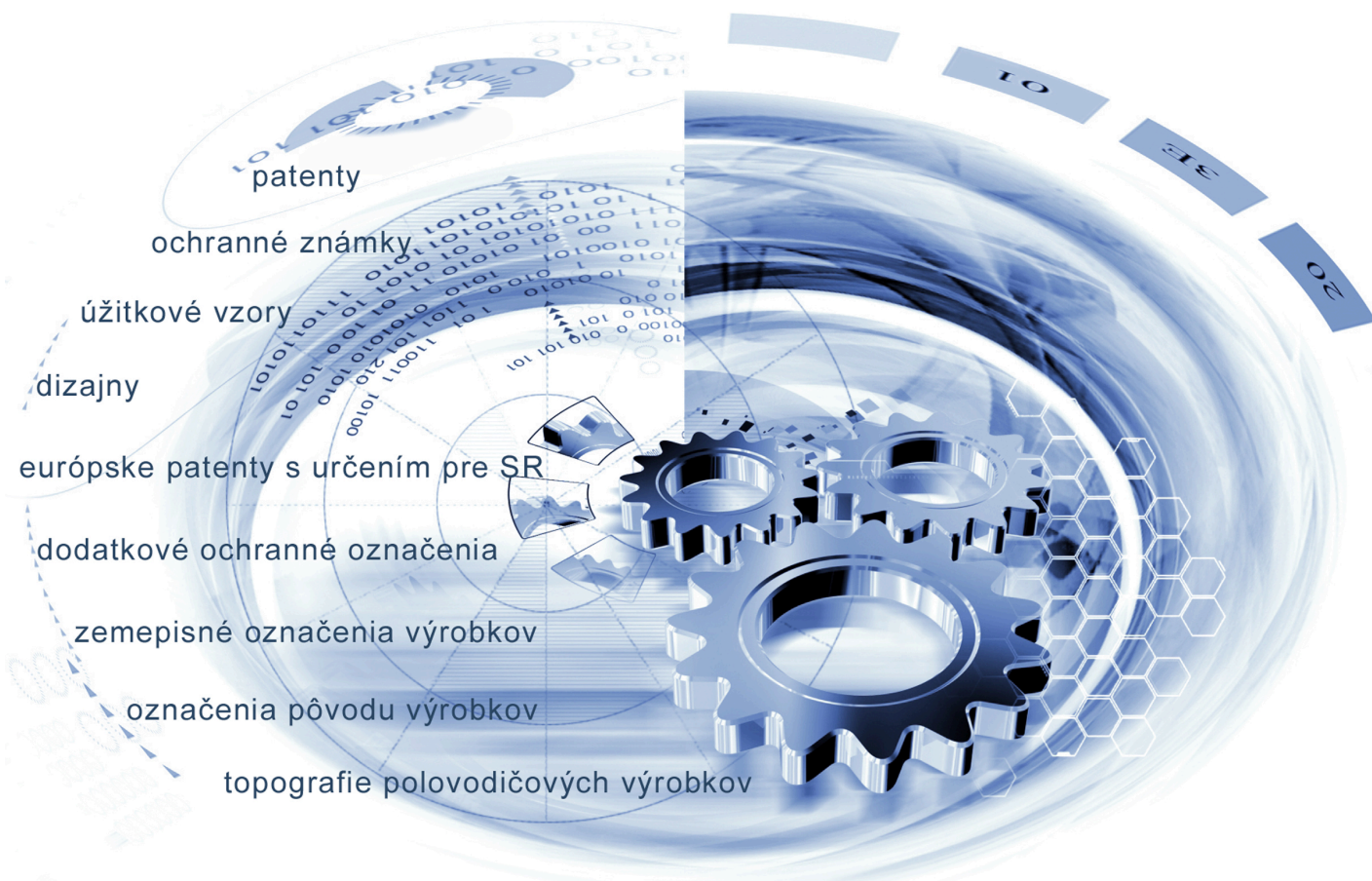

ÚRAD
PRIEMYSELNÉHO VLASTNÍCTVA
SLOVENSKEJ REPUBLIKY



VESTNÍK

Úradu priemyselného vlastníctva Slovenskej republiky

ISSN 2453-7551

4/2024

28. február 2024

OBSAH

Patenty.....	5
Európske patenty s určením pre Slovenskú republiku.....	16
Dodatkové ochranné osvedčenia.....	32
Úžitkové vzory.....	36
Dizajny.....	49
Ochranné známky.....	79
Úradné oznamy.....	247

CONTENT

Patents.....	5
European Patents with Designation for the Slovak Republic.....	16
Supplementary Protection Certificates.....	32
Utility Models.....	36
Designs.....	49
Trade Marks.....	79
Official Announcements.....	247

Dvojpísmenkové kódové označenie krajín a medzinárodných organizácií (Štandard WIPO ST.3)

AD	Andorra	CW	Curacao	GY	Guyana
AE	Spojené arabské emiráty	CX	Vianočný ostrov	HK	Hongkong
AF	Afganistan	CY	Cyprus	HM	Heardov ostrov
AG	Antigua a Barbuda	CZ	Česká republika	HN	Honduras
AI	Anguilla	DD	Nemecká demokratická republika	HR	Chorvátsko
AL	Albánsko	DE	Nemecko	HT	Haiti
AM	Arménsko	DJ	Džibutsko	HU	Maďarsko
AN	Holandské Antily	DK	Dánsko	IB	Medzinárodný úrad Svetovej organizácie duševného vlastníctva (WIPO)
AO	Angola	DM	Dominika	ID	Indonézia
AP	Africká regionálna organizácia duševného vlastníctva (ARIPO)	DO	Dominikánska republika	IE	Írsko
AQ	Antarktída	DT	Nemecká spolková republika	IL	Izrael
AR	Argentína	DZ	Alžírsko	IM	Man
AS	Americká Samoa	EA	Eurázijská patentová organizácia (EAPO)	IN	India
AT	Rakúsko	EC	Ekvádor	IO	Britské indickooceánske územie
AU	Austrália	EE	Estónsko	IQ	Irak
AW	Aruba	EG	Egypt	IR	Irán
AZ	Azerbajdžan	EH	Západná Sahara	IS	Island
BA	Bosna a Hercegovina	EM	Úrad Európskej Únie pre duševné vlastníctvo (EUIPO) ²	IT	Taliano
BB	Barbados	EP	Európsky patentový úrad (EPO)	JE	Jersey
BD	Bangladéš	ER	Eritrea	JM	Jamajka
BE	Belgicko	ES	Španielsko	JO	Jordánsko
BF	Burkina	ET	Etiópia	JP	Japonsko
BG	Bulharsko	EU	Európska únia	KE	Keňa
BH	Bahrajn	FI	Fínsko	KG	Kirgizsko
BI	Burundi	FJ	Fidži	KH	Kambodža
BJ	Benin	FK	Falklandy	KI	Kiribati
BM	Bermudy	FM	Mikronézia	KM	Komory
BN	Brunej	FO	Faerské ostrovy	KN	Svätý Krištof a Nevis
BO	Bolívia	FR	Francúzsko	KP	Kórejská ľudovodemokratická republika (KĽDR)
BQ	Bonaire, Svätý Eustach a Saba	GA	Gabon	KR	Kórejská republika
BR	Brazília	GB	Spojené kráľovstvo	KW	Kuvajt
BS	Bahamy	GC	Patentový úrad Rady pre spoluprácu arabských štátov Perzského zálivu (GCC)	KY	Kajmanie ostrovy
BT	Bhután	GD	Grenada	KZ	Kazachstan
BV	Bouvetov ostrov	GE	Gruzínsko	LA	Laos
BW	Botswana	GF	Francúzska Guyana	LB	Libanon
BX	Úrad Beneluxu pre duševné vlastníctvo (BOIP) ¹	GG	Guernsey	LC	Svätá Lucia
BY	Bielorusko	GH	Ghana	LI	Lichtenštajnsko
BZ	Belize	GI	Gibraltár	LK	Srí Lanka
CA	Kanada	GL	Grónsko	LR	Libéria
CC	Kokosové ostrovy	GM	Gambia	LS	Lesotho
CD	Kongo (býv. Zair)	GN	Guinea	LT	Litva
CF	Stredoafriická republika	GP	Guadeloupe	LU	Luxembursko
CG	Kongo	GQ	Rovníková Guinea	LV	Lotyšsko
CH	Švajčiarsko	GR	Grécko	LY	Líbya
CI	Pobrežie Slonoviny	GS	Južná Georgia a Južné Sandwichove ostrovy	MA	Maroko
CK	Cookove ostrovy	GT	Guatemala	MC	Monako
CL	Čile	GU	Guam	MD	Moldavsko
CM	Kamerun	GW	Guinea-Bissau	ME	Čierna Hora
CN	Čína			MG	Madagaskar
CO	Kolumbia			MH	Marshallove ostrovy
CR	Kostarika				
CS	Československo				
CU	Kuba				
CV	Kapverdy				

MK	Macedónsko	PW	Palau	TM	Turkménsko
ML	Mali	PY	Paraguaj	TN	Tunisko
MM	Mjanmarsko			TO	Tonga
MN	Mongolsko	QA	Katar	TR	Turecko
MO	Macao	QZ	Úrad Spoločenstva pre odrody rastlín (CPVO)	TT	Trinidad a Tobago
MP	Severné Mariány			TV	Tuvalu
MQ	Martinik			TW	Taiwan
MR	Mauritánia	RE	Réunion	TZ	Tanzánia
MS	Montserrat	RO	Rumunsko		
MT	Malta	RS	Srbsko	UA	Ukrajina
MU	Maurícius	RU	Ruská federácia	UG	Uganda
MV	Maldivy	RW	Rwanda	UM	Menšie odľahlé ostrovy USA
MW	Malawi			US	Spojené štáty, USA
MX	Mexiko	SA	Saudská Arábia	UY	Uruguaj
MY	Malajzia	SB	Šalamúnove ostrovy	UZ	Uzbekistan
MZ	Mozambik	SC	Seychely		
		SD	Sudán	VA	Vatikán
NA	Namíbia	SE	Švédsko	VC	Svätý Vincent a Grenadíny
NC	Nová Kaledónia	SG	Singapur	VE	Venezuela
NE	Niger	SH	Svätá Helena	VG	Britské Panenské ostrovy
NF	Norfolk	SI	Slovinsko	VI	Americké Panenské ostrovy
NG	Nigéria	SJ	Svalbard a Jan Mayen	VN	Vietnam
NI	Nikaragua	SK	Slovenská republika	VU	Vanuatu
NL	Holandsko	SL	Sierra Leone		
NO	Nórsko	SM	San Maríno	WF	Wallis a Futuna
NP	Nepál	SN	Senegal	WO	Svetová organizácia duševného vlastníctva (WIPO)
NR	Nauru	SO	Somálsko	WS	Samoa
NU	Niue	SR	Surinam		
NZ	Nový Zéland	SS	Južný Sudán	XN	Nordický patentový inštitút (NPI)
		ST	Svätý Tomáš a Princov ostrov	XU	Medzinárodná únia pre ochranu nových odrôd rastlín (UPOV)
OA	Africká organizácia duševného vlastníctva (OAPI)	SU	Sovietsky zväz	XV	Vyšehradský patentový inštitút (VPI)
OM	Omán	SV	Salvádor	XX	Neznáme štáty, iné subjekty alebo organizácie
		SX	Svätý Martin		
PA	Panama	SY	Sýria	YE	Jemen
PE	Peru	SZ	Svazijsko	YT	Mayotte
PF	Francúzska Polynézia			YU	Juhoslávia/Srbsko a Čierna Hora
PG	Papua-Nová Guinea	TC	Turks a Caicos		
PH	Filipíny	TD	Čad	ZA	Južná Afrika
PK	Pakistan	TF	Francúzske južné územia	ZM	Zambia
PL	Poľsko	TG	Togo	ZW	Zimbabwe
PM	Saint Pierre a Miquelon	TH	Thajsko		
PN	Pitcairnové ostrovy	TJ	Tadžikistan		
PR	Portoriko	TK	Tokelau		
PT	Portugalsko	TL	Východný Timor		

Poznámky:

¹ Zahŕňa Belgicko, Holandsko a Luxembursko, v niektorých výstupoch úradu sa môže vyskytovať názov Benelux, napr. v súvislosti s uvádzaním údajov alebo informácií o ochranných známkach alebo dizajnoch určených pre krajiny Beneluxu (medzinárodné zápisy podľa

² V niektorých výstupoch úradu sa môže vyskytovať názov Európska únia, napr. v súvislosti s uvádzaním údajov alebo informácií o ochranných známkach alebo dizajnoch určených pre územie Európskej únie (medzinárodné zápisy podľa Madridského alebo Haagskeho sys

ČASŤ

PATENTY

Kódy na označovanie jednotlivých druhov dokumentov (Štandard WIPO ST.16)

A3	Zverejnené patentové prihlášky podľa zákona č. 435/2001 Z. z. o patentoch, dodatkových ochranných osvedčeniach a o zmene a doplnení niektorých zákonov (patentový zákon) v znení neskorších predpisov	B7	Zmenené znenia patentové prihlášky podľa zákona č. 435/2001 Z. z. o patentoch, dodatkových ochranných osvedčeniach a o zmene a doplnení niektorých zákonov (patentový zákon) v znení neskorších predpisov
B6	Udelené patentové prihlášky podľa zákona č. 435/2001 Z. z. o patentoch, dodatkových ochranných osvedčeniach a o zmene a doplnení niektorých zákonov (patentový zákon) v znení neskorších predpisov		

Číselné kódy na označovanie bibliografických údajov (Štandard WIPO ST.9)

(11)	Číslo dokumentu	(71)	Meno (názov) prihlasovateľa(-ov)
(13)	Druh dokumentu	(71)	Meno (názov) prihlasovateľa(-ov)
(21)	Číslo prihlášky	(72)	Meno pôvodcu (-ov)
(22)	Dátum podania prihlášky	(73)	Meno (názov) majiteľa(-ov)
(30)	Údaje o prioritě	(74)	Meno (názov) zástupcu(-ov)
(40)	Dátum zverejnenia prihlášky	(86)	Číslo podania medzinárodnej prihlášky podľa PCT
(45)	Dátum oznámenia o sprístupnení dokumentu	(87)	Číslo zverejnenia medzinárodnej prihlášky podľa PCT
(51)	Medzinárodné patentové triedenie	(96)	Číslo a dátum podania európskej patentovej prihlášky
(54)	Názov	(97)	Číslo a dátum zverejnenia európskej patentovej prihlášky alebo vydania európskeho patentového spisu
(57)	Anotácia		
(62)	Číslo pôvodnej prihlášky v prípade vylúčenej prihlášky		
(67)	Číslo pôvodnej prihlášky úžitkového vzoru v prípade odbočenia		

Kódy na označovanie záhlaví oznámení publikovaných vo Vestníku ÚPV SR (Štandard WIPO ST. 17)

Zverejnené patentové prihlášky		RL9A	Prepis prihlasovateľa patentu (na základe rozhodnutia súdu)
BA9A	Zverejnené patentové prihlášky	RL9A	Prepis prihlasovateľa patentu (na základe rozhodnutia súdu)
FA9A	Zastavené konania o patentových prihláškach na žiadosť prihlasovateľa	RL9A	Súdne spory o právo na patentové prihlášky
FB9A	Zastavené konania o patentových prihláškach	RL9A	Ukončenie súdnych sporov o právo na patentové prihlášky
FC9A	Zamietnuté patentové prihlášky		
FD9A	Zastavené konania pre nezaplatenie poplatku		
GB9A	Prevody a prechody práv na patentové prihlášky		
GD9A	Licenčné zmluvy registrované alebo udelené na patentové prihlášky	Udelené patenty	
GD9A	Ukončenia platnosti licenčných zmlúv na patentové prihlášky	FG4A	Udelené patenty
GD9A	Sublicenčné zmluvy registrované na patenty alebo patentové prihlášky	MA4A	Zaniknuté patenty vzdaním sa
GD9A	Ukončenie platnosti sublicenčných zmlúv na patenty alebo patentové prihlášky	MC4A	Zrušené patenty
PD9A	Zmeny dispozičných práv na patentové prihlášky (zálohy)	MG4A	Čiastočne zrušené patenty
PD9A	Zmeny dispozičných práv na patentové prihlášky (ukončenie zálohov)	MK4A	Zaniknuté patenty uplynutím doby platnosti
QA9A	Ponuky licencií na patentové prihlášky	MM4A	Zaniknuté patenty pre nezaplatenie udržiavacích poplatkov
QA9A	Späťvzatia ponúk licencií na patentové prihlášky	PC4A	Prevody a prechody práv na patenty
RD9A	Exekúcie na patentové prihlášky	PD4A	Zmeny dispozičných práv na patenty (ukončenie zálohov)
RF9A	Ukončenie exekúcií na patentové prihlášky	PD4A	Zmeny dispozičných práv na patenty (zálohy)
		QA4A	Ponuky licencií na patenty
		QA4A	Späťvzatia ponúk licencií na patenty
		QB4A	Licenčné zmluvy registrované alebo udelené na patenty

QC4A	Ukončenie platnosti licenčných zmlúv na patenty	RL4A	Súdne spory o právo na patenty
RD4A	Exekúcie na patenty	RL4A	Ukončenie súdnych sporov o právo na patenty
RF4A	Ukončenie exekúcií na patenty	SB4A	Patenty zapísané do registra po odtajnení
RL4A	Prepis majiteľa patentu (na základe rozhodnutia súdu)		

Opravy a zmeny

Opravy v patentových prihláškach

HA9A	Doplnenie pôvodcu (-ov)
HB9A	Opravy v údajoch o ďalších osobách v patentových prihláškach alebo v patentoch
HB9A	Opravy v údajoch o prihlasovateľoch patentových prihlášok
HC9A	Zmeny v údajoch o prihlasovateľoch patentových prihlášok
HC9A	Zmeny v údajoch o ďalších osobách v patentových prihláškach alebo v patentoch
HF9A	Opravy dátumov

HG9A	Opravy zatriedenia podľa MPT
HH9A	Opravy chýb alebo zmeny všeobecne

Opravy v udelených ochranných dokumentoch

TA4A	Doplnenie pôvodcu (-ov)
TB4A	Opravy v údajoch o majiteľoch patentov
TC4A	Zmeny v údajoch o majiteľoch patentov
TF4A	Opravy dátumov
TG4A	Opravy zatriedenia podľa MPT
TH4A	Opravy chýb alebo zmeny všeobecne

BA9A

Zverejnené patentové prihlášky

(21)	(51)	(21)	(51)	(21)	(51)	(21)	(51)
85-2022	A61J 7/04	50038-2022	B23H 11/00	138-2023	F16H 48/29	50068-2023	B61L 5/06
86-2022	C08L 67/02	46-2023	G06K 7/14	50026-2023	B65D 88/12	50069-2023	B61L 23/00
87-2022	A61K 8/19	124-2023	E04H 15/48	50029-2023	B60Q 7/00	50082-2023	B66F 17/00
88-2022	F41A 9/79						

(51)	A61J 7/04	(2006.01)					všetky vekové kategórie s ohľadom na aktuálny zdravotný stav. Vyvážený podiel hydrogénuhlíčanov a síranov nahrádza charakter kúpeľa tak, ako v prípade termálnych prírodných liečivých vôd.
	G16H 10/60	(2018.01)					
	G16H 20/13	(2018.01)					
	G16H 40/20	(2018.01)					
	G16H 40/40	(2018.01)					
	G16H 40/60	(2018.01)					
(21)	85-2022		(51)	B23H 11/00	(2006.01)		
(22)	1.8.2022			B23Q 3/00	(2006.01)		
(71)	Slovenská technická univerzita v Bratislave, Bratislava, SK;		(21)	50038-2022			
	NanoDesign, s.r.o., Bratislava, SK;		(22)	12.8.2022			
(72)	Mičjan Michal, Ing., PhD., Miloslavov, SK;		(67)	50056-2022			
	Nevřela Juraj, Ing., PhD., Bratislava, SK;		(71)	Technická univerzita v Košiciach, Košice, SK;			
	Donoval Martin, doc. Ing., PhD., Bratislava, SK;		(72)	Straka Ľuboslav, doc. Ing., PhD., Mirkovce, SK;			
	Režo Vratislav, Ing., Žirany, SK;			Panda Anton, prof. Ing., PhD., Prešov, SK;			
(54)	Smart dávkovač liekov, automatizovaný systém personalizovaného dávkovania a distribúcie liekov a spôsob použitia tohto systému		(54)	Zariadenie na rotáciu obrobkov pri elektroerozívnom obrábaní drôtovej elektródou			
(57)	Je opísaný automatizovaný systém personalizovaného dávkovania a distribúcie liekov s použitím na to prispôsobeného domáceho smart dávkovača liekov. Pri použití tohto systému je lekársky predpis elektronicky odoslaný na backend server. Tu je vytvorený na základe lekárskeho odporúčania harmonogram dávkovania pre pacienta s využitím databázy vzájomných interakcií liečiv. Následne je v lekárni pre pacienta pripravená personalizovaná dávka liekov uskladnených v kazete obsahujúcej aspoň jednu priehradku. Lieky sú pacientovi dávkované z tejto kazety prostredníctvom domáceho smart dávkovača liekov, pričom sa technickými prostriedkami overuje užitie liekov a odosiela sa informácia o ich užití lekárovi. Tým je možné účinne merať adhérenciu pacientov, čo priamo ovplyvňuje spôsob a dĺžku liečby.		(57)	Vynález možno zaradiť do oblasti konštrukcie strojov a zariadení a slúži na upínanie a precíznu rotáciu obrobkov pri elektroerozívnom obrábaní drôtovej nástrojovou elektródou. Vynález pozostáva z mechanického upínača obrobkov (1), ktorý je pevne spojený s veľkorozmerným radiálno-axiálnym ložiskom (2), po obvode ktorého je ozubený veniec (3), do ktorého zapadá pastorok (4), spojený prostredníctvom ozubeného remeňového prevodu (5) s asynchrónnym elektromotorom (6). Veľkorozmerné radiálno-axiálne ložisko (2) je chránené proti vníaniu nečistôt a pracovného média krytom (7) a so základovým rámom (8) je pevne spojené. Otáčky veľkorozmerného radiálno-axiálneho ložiska (2) sú pomocou integrovanej riadiacej jednotky (9) spojito a precízne regulovateľné v oboch smeroch. Tým sa dosiahne konštrukčné usporiadanie vhodné na mechanické upnutie a precíznu rotáciu obrobkov v priestore pracovného stola zariadenia na elektroerozívne obrábanie drôtovej nástrojovou elektródou.			
(51)	A61K 8/19	(2006.01)					
	A61K 8/23	(2006.01)					
	A61K 8/27	(2006.01)					
	A61K 8/36	(2006.01)					
	A61Q 19/10	(2006.01)					
(21)	87-2022						
(22)	10.8.2022						
(71)	Chromý Dušan, Ing., CSc., Prievidza, SK;						
(72)	Chromý Dušan, Ing., CSc., Prievidza, SK;						
	Chromý Dušan, Mgr., Prievidza, SK;						
(54)	Prísada do kúpeľa a spôsob jej prípravy						
(57)	Opísaná je prísada do kúpeľa, ktorá svojím zložením umožňuje dosiahnuť regeneračný účinok. Zloženie opísanej prísady je veľmi šetrné a vhodné pre						

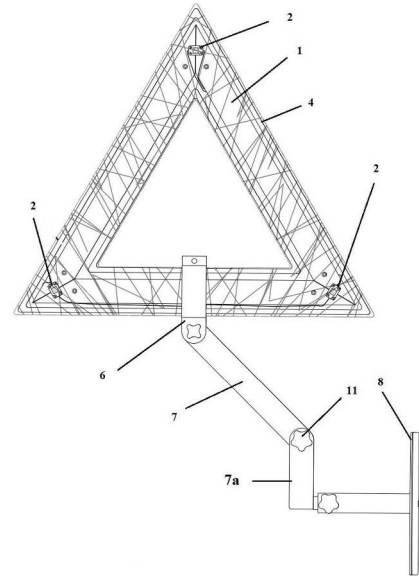
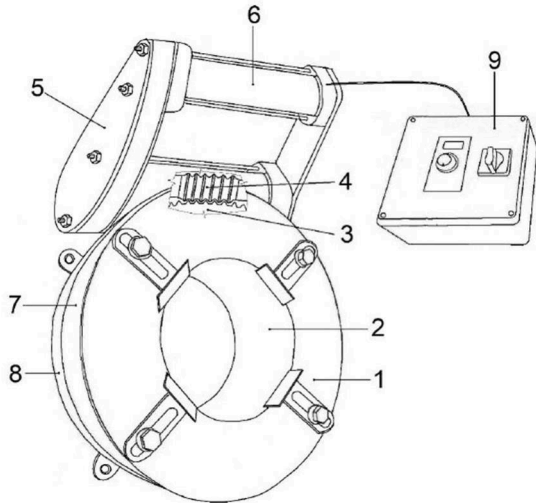

(51) **B60Q 7/00** (2006.01)

(21) **50029-2023**

(22) 3.5.2023

(71) AUTO VÁMOŠ, s.r.o., Kalná nad Hronom, SK;

(72) Vámoš Štefan, Dolná Seč, SK;

(74) Belička Ivan, Ing., Banská Bystrica, SK;

(54) **Elektronický výstražný trojuholník**

(57) Elektronický výstražný trojuholník je tvorený trojramenným plochým hliníkovým jadrom (1), na ktorom sú z oboch strán v cípoch trojuholníka inštalované diódy (2) s vysokou teplotou farby 30 – 45 000 kelvinov. Hliníkové jadro (1) je spojené cez dilatčné podložky s plastovým oranžovým transparentným obalom (3), ktorý obsahuje aj oranžové a červené reflexné časti. Vo vnútornej časti obalu (3) je po jeho vonkajšom obvode inštalovaný LED diódový pás (4) na blikanie alebo stále svietenie, pričom plastový oranžový obal (3) má na vonkajšej hrane pás (5) upravený na šírenie svetelného lúča rôznymi smermi. Jedno rameno trojuholníka je vybavené objímkou (6) obopínajúcou obal (3), ktorá je spojitelná s ramenom (7), pričom rameno (7) je spojitelné s podstavou (8) s pogumovanými magnetmi (10) alebo prísavkami (10a) na upevnenie trojuholníka na karosériu vozidla. Diódy (2) sú prostredníctvom vodiča (9) spojené s elektronickým blikacím zariadením (12) na spôsobenie blikania a zdrojom elektrickej energie, ktorým môže byť batéria automobilu alebo externé batérie. LED diódový pás (4) môže byť napojený rovnako cez elektronické blikacie zariadenie (12) spôsobujúci blikanie alebo priamo na zdroj elektrickej energie na nepretržité svietenie.

(51) **B61L 5/06** (2006.01)

(21) **50068-2023**

(22) 30.3.2022

(30) PUV 2021-38699, 1.4.2021, CZ

(71) AŽD Praha s.r.o., Praha, CZ;

(72) Hlaváč Jiří, Miškovice, CZ;

(74) Bachratá Magdaléna, Mgr., Zálesie, SK;

(86) PCT/CZ2022/050034

(87) WO 2022/207024

(54) **Zapojenie elektromotorického prestavníka s jednofázovým asynchrónnym motorom s behovým kondenzátorom**

(57) Zapojenie elektromotorického prestavníka s jednofázovým asynchrónnym motorom s behovým kondenzátorom sa vyznačuje tým, že motor (M) prestavníka je svojím prvým vývodom (U1) hlavného statorového vinutia asynchrónneho motora prestavníka pripojený k obvodu s dvoma stýkačmi (Re1, Re2) a obvodu (K) s vnútornými kontaktmi prestavníka, ktorý je napojený cez príslušné vnútorné kontakty (S1, S2) na zodpovedajúce fázové prívodné vodiče (L1, L2) prestavníka. Druhý vývod (U2) hlavného statorového vinutia motora (M) prestavníka je pripojený k jednému pólu kondenzátora (C) motora (M) prestavníka a súčasne k neutrálnemu prívodnému vodiču (N) prestavníka, kde druhý pól kondenzátora (C) motora (M) je pripojený k obvodu s dvoma stýkačmi (Re1, Re2), pričom vývody (Z1, Z2) pomocného statorového vinutia motora (M) prestavníka sú jednotlivo pripojené jednak k obvodu s dvoma stýkačmi (Re1, Re2) a jednak k obvodu (K) s vnútornými kontaktmi prestavníka, napojenému cez príslušné vnútorné kontakty (S1, S2) na zodpovedajúce fázové prívodné vodiče (L1, L2) prestavníka.

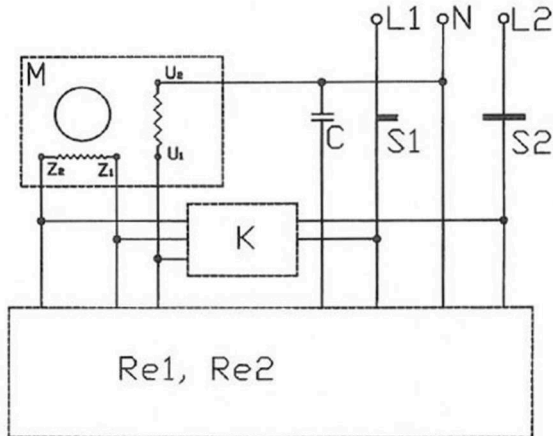

- (51) **B61L 23/00** (2006.01)
B61L 23/14 (2006.01)
B61L 15/00 (2006.01)
- (21) **50069-2023**
(22) 24.4.2022
(30) PUV 2021-38758, 26.4.2021, CZ
(71) AŽD Praha s.r.o., Praha, Záběhllice, CZ;
(72) Adámek Jakub, Tišnov, CZ;
Čelka Marek, Plavecký Štvrtok, SK;
Jiřík Leoš, Adamov, CZ;
Krejčík Jan, Praha, CZ;
Landsfeld Vítězslav, Praha, CZ;
Mencner Pavel, Javorník, CZ;
Novák Michal, Praha, CZ;
Pitřík Martin, Havířov, CZ;
Skopal Jakub, Hulín, CZ;
Štaud Stanislav, Brno, CZ;
- (74) Bachratá Magdaléna, Ing., Zálesie, SK;
(86) PCT/CZ2022/050044
(87) WO 2022/228592

(54) **Železničné vlakové zariadenie na detekciu objektov a ich následnú klasifikáciu**

- (57) Železničné vlakové zariadenie na detekciu objektov a ich následnú klasifikáciu obsahuje detekčné senzory napojené na výpočtovú jednotku (8) s modulom (7) globálneho družicového polohového systému, kde v konzole (6) umiestnenej na čele železničného vozidla sú senzory obsahujúce skupinu lidarov (1), stereokameru (2), termokameru (3) a kameru (4) s vysokým rozlíšením, spoločne napájané z napájacieho a riadiaceho modulu (5), ktoré sú pripojené k rozvádzaču (9) vnútri koľajového vozidla s výpočtovou jednotkou (8) a modulom (7) globálneho družicového polohového systému, pričom výpočtová jednotka (8) na detekciu a klasifikáciu objektov je napojiteľná na expertný vlakový systém (11) na vykonávanie rozhodovania, so systémom (12) na automatické riadenie bezobslužného vlaku a ďalej na dispečerský dohľadový terminál (13) bezobslužných vlakov.

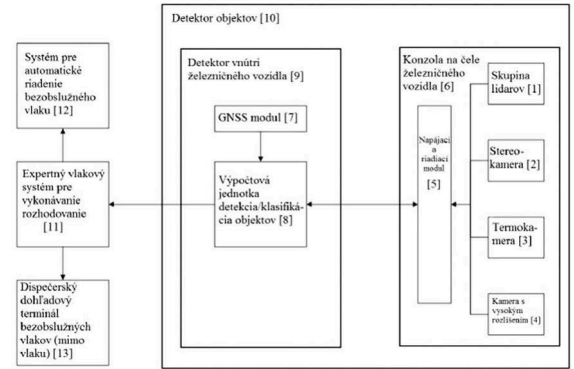

- (51) **B65D 88/12** (2006.01)
B65D 90/00 (2006.01)

(21) **50026-2023**

- (22) 28.4.2023
(71) TATRAVAGÓNKA a.s., Poprad, SK;
(72) Valigurský Ján, Ing., Gánovce, SK;
(74) Belička Ivan, Ing., Banská Bystrica, SK;
- (54) **Smart intermodálna nákladová jednotka systému kombinovanej dopravy**
- (57) Smart intermodálna nákladová jednotka kombinovanej dopravy je tvorená samonosnou konštrukciou alebo nosným rámom, pričom zo spodnej strany je na oboch koncoch vybavená adaptérom (4) na spojenie so železničnými podvozkami (2) s ťahadlovým a narážacím ústrojenstvom (3) alebo bez ťahadlového a narážacieho ústrojenstva (3). V spodnej časti, nepresahujúcej jej vonkajšie obrysy a nezasahujúcej do jej vnútorného priestoru, sú umiestnené vzduchové rozvody (18) stlačeného vzduchu pneumatickej brzdy železničných podvozkov (2) a/alebo elektrické rozvody (23) na prenos informačných signálov a/alebo prúdu a napätia na ovládanie výkonovej elektroniky. Ložná plocha má pevné a/alebo odnímateľné, a/alebo zasúvateľné bočné steny a strechu alebo je ložná plocha po obvode vybavená klanicami na prevoz kusového tovaru vo forme guľatiny, tyčí, hranolov a rúr, alebo je na ložnej ploche nádrž alebo cisterna na prevoz sypkého materiálu alebo kvapalín a plynov.

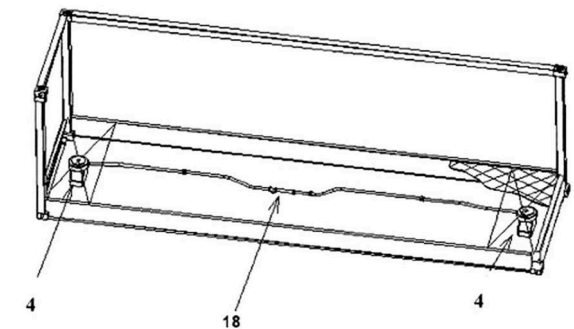

- (51) **B66F 17/00** (2006.01)
G05B 1/00 (2006.01)
E02F 9/26 (2006.01)

- (21) **50082-2023**
 (22) 19.11.2023
 (71) VZV-TECH s. r. o., Žiar nad Hronom, SK;
 (72) Oslanec Tomáš, Žiar nad Hronom, SK;
 (74) Belička Ivan, Ing., Banská Bystrica, SK;
 (54) **Usporiadanie na zistenie preťažovania pracovného stroja a spôsob jeho činnosti**

- (57) V mieste (M) spojenia zadnej nápravy (1) s rámom pracovného stroja je na čape (2a) upevnený element (3) a na čape (2b) upevnený element (4), pričom horná časť (4a) elementu (4) je prepojená s hornou časťou (3a) elementu (3) prostredníctvom základne (7), ktorá je pripojená na rám pracovného stroja, pričom medzi hornou časťou (3a, 4a) elementu (3, 4) a spodnou časťou (3b, 4b) je umiestnený dištančný prvok (6), alebo uloženie čapu (2a, 2b) a elementu (3, 4) je vyhotovené s vôľou vo vertikálnom smere a základňa (7) je vybavená senzorom (5) na meranie veľkosti medzery (vôle) medzi základňou (7) a nápravou (1).

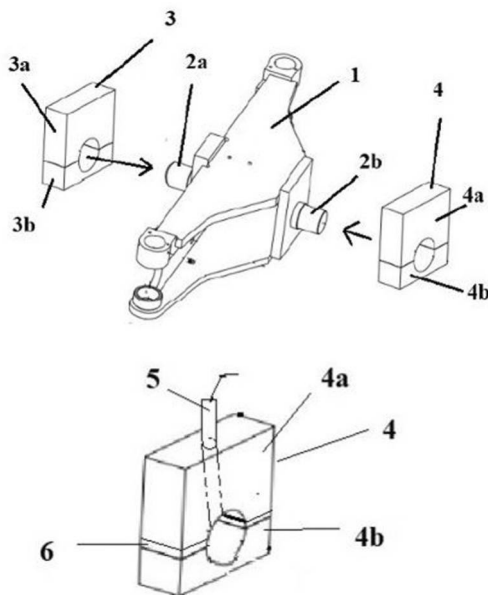

- (51) **C08L 67/02** (2006.01)
C08L 67/04 (2006.01)
C08K 5/10 (2006.01)
D01F 6/44 (2006.01)
 (21) **86-2022**
 (22) 4.8.2022
 (71) ENVIROCARE, s.r.o., Nitra, SK;
 VUKI a.s., Bratislava-Vajnory, SK;
 Slovenská technická univerzita v Bratislave, Bratislava, SK;
 Auchem s.r.o., Čadca, SK;
 (72) Alexy Pavol, prof. Ing., PhD., Pezinok, SK;
 Plavec Roderik, Ing., PhD., Kolárovo, SK;
 Jakubec Pavol, doc. Ing., PhD., Bratislava, SK;
 Hlaváčiková Slávka, Ing., Bratislava, SK;
 Bírová Ivana, Ing., PhD., Voderady, SK;
 Horváth Vojtech, Ing., Nová Baňa, SK;
 Omaníková Leona, Ing., PhD., Bratislava, SK;
 Baco Andrej, Ing., Trenčín – Opatová, SK;
 Bočkaj Ján, Ing., PhD., Dlhá nad Oravou, SK;

- Danišová Lucia, Ing., Levice, SK;
 Feranc Jozef, Ing., PhD., Cífer, SK;
 Marčeková Michaela, Ing., Banská Bystrica, SK;
 Medlenová Elena, Ing., Bratislava, SK;
 Tomanová Katarína, Ing., PhD., Púchov, SK;
 Vanovčanová Zuzana, Ing., PhD., Bratislava, SK;
 Filová Zuzana, Ing., Čierny Brod, SK;
 Hudec Ivan, prof. Ing., PhD., Bratislava, SK;
 Kocúrová Katarína, Ing., Chorvátsky Grob, SK;
 Repiská Martina, Ing., Nová Baňa, SK;
 (74) Girmanová Zuzana, Ing., Nitra, SK;

- (54) **Polyesterové zmesi na báze polyesterov z obnoviteľných zdrojov surovín a spôsob ich prípravy**
 (57) Polyesterové zmesi na báze polyesterov z obnoviteľných zdrojov surovín obsahujú minimálne jeden polyester a minimálne jedno oligoesterové zmäkčovadlo ukončené nepolárnou skupinou na obmedzenie hydrolýzy, acidolýzy alebo alkoholýzy esterových väzieb v hlavnom reťazci polyesteru. Spôsob prípravy polyesterových zmesí na báze polyesterov z obnoviteľných zdrojov surovín je taký, že minimálne jeden polyester a minimálne jedno oligoesterové zmäkčovadlo ukončené nepolárnou skupinou sú spojené miešaním v tavenine.

- (51) **E04H 15/48** (2006.01)

- (21) **124-2023**
 (22) 16.9.2020
 (67) 50096-2020
 (71) Zepelin, s.r.o., Trenčín, SK;
 Brezan Juraj, Trenčín, SK;
 (74) Kubínyi Peter, Bc., Trenčín, SK;
 (54) **Skladací rám stanu**
 (57) Skladací rám (1) stanu obsahuje priečne nosníky (3) zahŕňajúce krokvy (4) pripojené k vrcholovej časti (2, 24) priečného nosníka (3) kĺbovými spojmi (9) a stojiny (5) pripojené ku krokvám (4) kĺbovými spojmi (10), kde priečne nosníky (3) sú spojené v rade za sebou pozdĺžnymi nosníkmi (6), kde pozdĺžne nosníky (6), zahŕňajúce hrebeňové nosníky (7) a odkvapové nosníky (8), sú k priečnym nosníkom (3) pripojené kĺbovými spojmi (11) a pozdĺžne nosníky (6) obsahujú kĺbový spoj (12) aj na svojej dĺžke, kde aspoň hrebeňový pozdĺžny nosník (6, 7) je uložený otočne okolo osi kolmej na os kĺbového spoja (11) pozdĺžneho nosníka (6, 7) a priečného nosníka (3).

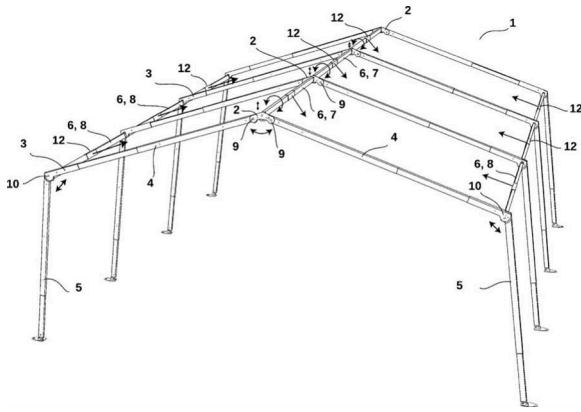

- (51) **F16H 48/29** (2012.01)
F16H 13/08 (2006.01)
F16H 48/38 (2012.01)

(21) **138-2023**

(22) 5.5.2021

(71) Šuchter Stanislav, Ing., Bratislava, SK;

(72) Šuchter Stanislav, Ing., Bratislava, SK;

(74) Mgr. Martin Guttman, MBA, Bratislava, SK;

(86) PCT/SK2021/000003

(87) WO2022/235222

(54) **Permanentný diferenciál s toroidnými závitovkami**

(57) Transformáciou závitovky samozvieracieho závitovkového prevodu sú vytvorené dve planétové závitovky (5, 6) navzájom zrkadlovo symetrické, nasadené na súosových polosiach (3, 4) hnacej nápravy. Tieto závitovky (5, 6) majú na povrchu toroidný žliabok (13) a v ňom vytvorené závitové drážky (15) polkruhového prierezu v tvare špirál. Medzi závitovkami je delený diskový unášač (9, 10) pevne spojený s telom (7, 8) diferenciálu, ktorý má v kruhovej formácii vytvorené otvory na lôžka umiestnenia satelitných závitovkových koliesok vytvorených z veľkých nosných gúľ (12) s polozapustenými zubovými guľôčkami (14). Nosná guľa (12) je v otvore unášača fixovaná dvomi hriadeľovými guľôčkami, jednou polovicou zapustenými do lôžok v nosnej guli (12) a druhou polovicou do lôžka v unášači (9, 10), čím umožňujú rotáciu kolieska okolo svojej osi (23) tangenciálnej ku kružnici uloženia stredov nosných gúľ (12) v unášači (9, 10). Nosné gule (12) so zubovými guľôčkami (14) vyčnievajú po oboch stranách unášača a zaberajú do špirálovitých drážok (15) v toroidných žliabkoch (13) planétových závitoviek (5, 6), čím diferencujú ich otáčky a permanentne na ne prenášajú krútiaci moment z unášača.

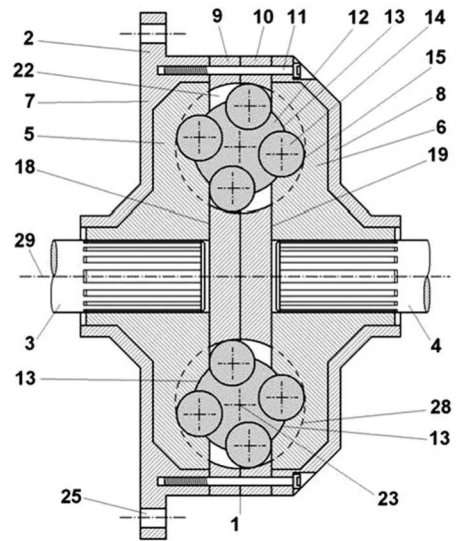

(51) **F41A 9/79** (2006.01)

(21) **88-2022**

(22) 12.8.2022

(71) EVPÚ a.s., Nová Dubnica, SK;

(72) Baláž Rastislav, Ing., PhD., Trenčín, SK;

Budiač Jaroslav, Ing., Košecké Podhradie, SK;

Mičúch Marián, Ing., PhD., Plevník - Drienové, SK;

Záruba Jaromír, Ing., PhD., Nová Dubnica, SK;

(74) Mrenica Jaroslav, Ing., Púchov, SK;

(54) **Muničný tok**

(57) Muničný tok zabezpečuje plynulé odvíjanie sa dvoch muničných pásov s municiou rôzneho typu. Muničný tok tvorený z troch sekcií pozostáva z dolného muničného zásobníka (10) a horného muničného zásobníka (20), v ktorých je vo vertikálnom smere uložená munícia (70) ústiaca nad úrovňou ústia podávacieho mechanizmu zbrane (60) do dolného statického vedenia (30) a horného statického vedenia (40), a následne do otočného vedenia (50), ktoré je vo výške ústia podávacieho mechanizmu zbrane (60).

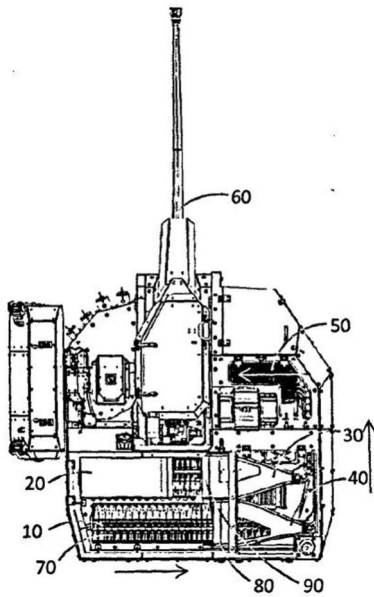

krokov prečítaním obsahu z detegovaného QR kódu prostredníctvom vhodného mobilného zariadenia sa vykreslí v reálnych priestoroch vopredzadefinovaná 3D scéna rozšírenej reality. Spôsob načítania scény rozšírenej reality pomocou 2D QR kódu je inovatívne riešený tak, že zvolený 2D QR kód je umiestnený v reálnom priestore a zároveň je obsiahnutý v 3D objekte, ktorý je súčasťou scény rozšírenej reality. Takýto 3D objekt spoločne s ďalšími 3D objektmi scény rozšírenej reality je ukladaný lokálne a/alebo na serverovom riešení podporujúcom možnosť ďalšieho editovania scény pomocou offline-first synchronizácie dát 3D objektov. Spôsob načítania scény rozšírenej reality je rovnako použiteľný na vytvorenie a/alebo editáciu scény rozšírenej reality.

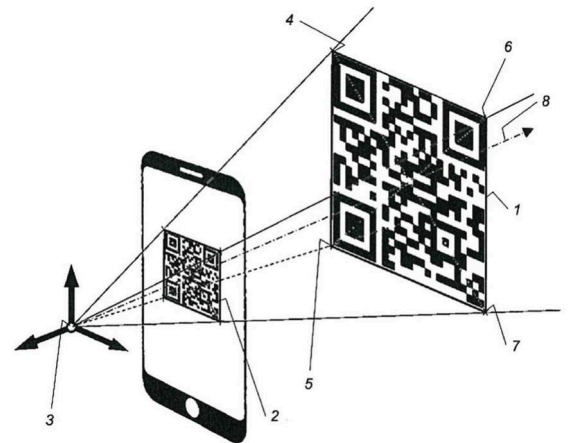

- (51) **G06K 7/14** (2006.01)
- G06V 20/20** (2022.01)
- (21) **46-2023**
- (22) 21.4.2023
- (71) SFÉRA, a.s., Bratislava, SK;
- (72) Pružinec Matúš, Ing., Bratislava, SK;
- Gulis Martin, Ing., Bratislava, SK;
- (54) **Spôsob načítania scény rozšírenej reality pomocou zvoleného 2D QR kódu s možnosťou editovania scény**
- (57) V spôsobe načítania scény rozšírenej reality pomocou zvoleného 2D QR kódu po vykonaní jednotlivých

(51)	(21)	(51)	(21)	(51)	(21)	(51)	(21)
A61J 7/04	85-2022	B61L 23/00	50069-2023	B66F 17/00	50082-2023	F16H 48/29	138-2023
A61K 8/19	87-2022	B61L 5/06	50068-2023	C08L 67/02	86-2022	F41A 9/79	88-2022
B23H 11/00	50038-2022	B65D 88/12	50026-2023	E04H 15/48	124-2023	G06K 7/14	46-2023
B60Q 7/00	50029-2023						

FG4A**Udelené patenty**

(11) (51)

289165 **G01B 5/28**289167 **B24C 1/00**

(51) **B24C 1/00** (2006.01)
B24C 3/00 (2006.01)
B08B 7/00 (2006.01)

(11) **289167**

(21) 50017-2019

(22) 31.3.2019

(40) 2.10.2020

(45) 28.2.2024

(73) ICS ice cleaning systems s. r. o., Považská Bystrica, SK;

(72) Gabriš Peter, Považská Bystrica, SK;

(74) Kubínyi Peter, Bc., Trenčín, SK;

(54) **Zariadenie na redukciu veľkosti granulátu suchého ľadu pre zariadenia na čistenie suchým ľadom**

(51) **G01B 5/28** (2006.01)
G01B 21/00 (2006.01)

(11) **289165**

(21) 63-2020

(22) 17.6.2020

(40) 13.1.2021

(45) 28.2.2024

(73) Slovenská technická univerzita v Bratislave, Bratislava, SK;

(72) Moravčíková Jana, Ing., PhD., Trnava, SK;

Šedovič Viliam, Bc., Nová Dubnica, SK;

Koleňák Roman, prof. Ing., PhD., Boleráz, SK;

(54) **Nadstavbový modul na polohovanie rotačných drážkovaných a ozubených komponentov pri meraní drsnosti povrchu**

(51) (11)

B24C 1/00 289167**G01B 5/28** 289165**FB9A****Zastavené konania o patentových prihláškach**

(21)

50031-2017

124-2018

32-2019

37-2019

(21)

95-2019

137-2019

50018-2019

(21)

50064-2019

129-2020

132-2020

(21)

147-2020

50025-2020

100-2022

FC9A**Zamietnuté patentové prihlášky**

(21)	(21)	(21)	(21)
115-2017	68-2019	158-2019	50036-2020
50058-2017	96-2019	50034-2019	50044-2020
50063-2017	97-2019	71-2020	50002-2021
130-2018			

MM4A**Zaniknuté patenty pre nezaplatenie udržiavacích poplatkov**

(11)	Dátum zániku
289025	16.07.2023
289040	10.07.2023

ČASŤ

EURÓPSKE PATENTY
S URČENÍM PRE SLOVENSKÚ REPUBLIKU

Kódy na označovanie jednotlivých druhov dokumentov (Štandard WIPO ST.16)

T1	Preklad patentových nárokov európskej patentovej prihlášky	T3	Preklad európskeho patentového spisu
T2	Opravený preklad patentových nárokov európskej patentovej prihlášky	T4	Opravený preklad európskeho patentového spisu
		T5	Preklad zmeneného znenia európskeho patentového spisu

Číselné kódy na označovanie bibliografických údajov (Štandard WIPO ST.9)

(11)	Číslo dokumentu	(62)	Číslo pôvodnej prihlášky v prípade vylúčenej prihlášky
(21)	Číslo prihlášky	(71)	Meno (názov) prihlasovateľa(-ov)
(30)	Údaje o prioritě	(71)	Meno (názov) prihlasovateľa(-ov)
(40)	Dátum zverejnenia prihlášky	(72)	Meno pôvodcu (-ov)
(45)	Dátum oznámenia o sprístupnení dokumentu (prekladu, opraveného prekladu EPS alebo zmeneného znenia EPS)	(73)	Meno (názov) majiteľa(-ov)
(46)	Dátum oznámenia o sprístupnení dokumentu (prekladu a opraveného prekladu patentových nárokov EPP)	(74)	Meno (názov) zástupcu(-ov)
(46)	Dátum oznámenia o sprístupnení dokumentu (prekladu a opraveného prekladu patentových nárokov EPP)	(86)	Číslo podania medzinárodnej prihlášky podľa PCT
(51)	Medzinárodné patentové triedenie	(87)	Číslo zverejnenia medzinárodnej prihlášky podľa PCT
(54)	Názov	(96)	Číslo a dátum podania európskej patentovej prihlášky
		(97)	Číslo a dátum zverejnenia európskej patentovej prihlášky alebo vydania európskeho patentového spisu

Kódy na označovanie záhlaví oznámení publikovaných vo Vestníku ÚPV SR (Štandard WIPO ST. 17)

Európske patentové prihlášky

BA9A	Sprístupnené opravené preklady patentových nárokov európskych patentových prihlášok
FA9A	Zastavené konania o európskych patentových prihláškach z dôvodu späťvzatia
GA9A	Zmeny európskych patentových prihlášok na národné prihlášky
GB9A	Prevody a prechody práv na európske patentové prihlášky
GD9A	Licenčné zmluvy registrované alebo udelené na európske patentové prihlášky
GD9A	Ukončenie platnosti licenčných zmlúv na európske patentové prihlášky
GD9A	Sublicenčné zmluvy registrované na európske patenty alebo európske patentové prihlášky
GD9A	Ukončenie platnosti sublicenčných zmlúv na európske patenty alebo európske patentové prihlášky
PD9A	Zmeny dispozičných práv na európske patentové prihlášky (ukončenie zálohov)
PD9A	Zmeny dispozičných práv na európske patentové prihlášky (zálohy)
QA9A	Späťvzatia ponúk licencií na európske patentové prihlášky (v konaní)
QA9A	Ponuky licencií na európske patentové prihlášky (v konaní)
RD9A	Exekúcie na európske patentové prihlášky
RF9A	Ukončenie exekúcií na európske patentové prihlášky

RL9A	Prepis prihlasovateľa európskej patentovej prihlášky (na základe rozhodnutia súdu)
RL9A	Súdne spory o právo na európske patentové prihlášky
RL9A	Ukončenie súdnych sporov o právo na európske patentové prihlášky

Európske patenty

MA4A	Zaniknuté európske patenty vzdaním sa patentu
MC4A	Zrušené európske patenty
MC4A	Zrušené európske patenty po námietkovom konaní pred EPÚ
MG4A	Čiastočne zrušené európske patenty
MK4A	Zaniknuté európske patenty uplynutím doby platnosti
MM4A	Zaniknuté európske patenty pre nezaplatenie udržiavacích poplatkov
NG4A	Európske patenty zachované v zmenenom znení po námietkovom konaní pred EPÚ
PC4A	Prevody a prechody práv na európske patenty
PD4A	Zmeny dispozičných práv na európske patenty (zálohy)
PD4A	Zmeny dispozičných práv na európske patenty (ukončenie zálohov)
QA4A	Ponuky licencií na európske patenty
QA4A	Späťvzatia ponúk licencií na európske patenty
QB4A	Licenčné zmluvy registrované alebo udelené na európske patenty

QC4A	Ukončenie platnosti licenčných zmlúv na európske patenty	RL4A	Súdne spory o právo na európske patenty
RD4A	Exekúcie na európske patenty	SB4A	Európske patenty zapísané do registra po odtajnení
RF4A	Ukončenie exekúcií na európske patenty	SC4A	Sprístupnené preklady zmenených znení európskych patentových spisov
RL4A	Prepis majiteľa európskeho patentu (na základe rozhodnutia súdu)	SC4A	Sprístupnené opravené preklady európskych patentových spisov
RL4A	Ukončenie súdnych sporov o právo na európske patenty	SC4A	Sprístupnené preklady európskych patentových spisov

Opravy a zmeny

Opravy v európskych patentovch prihláškach

HA9A	Doplnenie pôvodcu (-ov)
HB9A	Opravy v údajoch o ďalších osobách v európskych patentových prihláškach alebo v európskych patentoch
HB9A	Opravy v údajoch o prihlasovateľoch európskych patentových prihlášok
HC9A	Zmeny v údajoch o ďalších osobách v európskych patentových prihláškach alebo v európskych patentoch
HC9A	Zmeny v údajoch o prihlasovateľoch európskych patentových prihlášok

HF9A	Opravy dátumov
HG9A	Opravy zatriedenia podľa MPT
HH9A	Opravy chýb alebo zmeny všeobecne

Opravy v európskych patentoch

TA4A	Doplnenie pôvodcu (-ov)
TB4A	Opravy v údajoch o majiteľoch európskych patentov
TC4A	Zmeny v údajoch o majiteľoch európskych patentov
TF4A	Opravy dátumov
TG4A	Opravy zatriedenia podľa MPT
TH4A	Opravy chýb alebo zmeny všeobecne

SC4A

Sprístupnené preklady európskych patentových spisov

(11)	(51)	(11)	(51)		
E 43233	A24F 40/48	E 43238	B26D 1/22		
E 43234	G01S 13/88	E 43239	A61K 31/506		
E 43235	B65D 25/10	E 43240	A61K 45/00		
E 43236	C07K 16/28	E 43241	F01N 13/04		
E 43237	C07K 1/113	E 43242	H04L 65/70		
(51)	A24F 40/48	(2020.01)		(74)	Zivko Mijatovic and Partners s. r. o., Bratislava, SK;
	A24F 40/485	(2020.01)		(86)	PCT/US2019/068311
	A24F 40/10	(2020.01)		(87)	WO 2020/139828
	A61M 15/00	(2006.01)		(54)	Inhibítory CSF1R na použitie pri liečbe rakoviny
	A61M 15/06	(2006.01)			
	A61M 11/04	(2006.01)		(51)	A61K 45/00
	G01F 11/02	(2006.01)			(2006.01)
	G16H 20/13	(2018.01)			A61K 39/395
(11)	E 43233				(2006.01)
(96)	19851878.9, 16.8.2019				A61P 31/00
(97)	3840599, 11.10.2023				(2006.01)
(30)	201862721699 P, 23.8.2018, US				A61P 35/04
	201916541062, 14.8.2019, US				(2006.01)
(45)	28.2.2024				C12N 5/10
(73)	Kaival Labs, Inc., Grant-Valkaria, FL, US;				(2006.01)
(72)	WOODBINE John Jesse, Lafayette, Colorado, US;				G01N 33/50
	KEENAN Joseph Francis, Superior, Colorado, US;				(2006.01)
(74)	FAJNOR IP s. r. o., Bratislava, SK;				A61K 33/00
(86)	PCT/US2019/046951				(2006.01)
(87)	WO 2020/041151				G01N 33/574
(54)	Náplň a spôsob odparovania v systéme náplne s difúzorom				(2006.01)
					A61K 31/00
					(2006.01)
					C07K 14/705
					(2006.01)
					A61K 38/17
					(2006.01)
					A61K 31/7088
					(2006.01)
					A61P 35/00
					(2006.01)
					A61P 37/04
					(2006.01)
					C12Q 1/02
					(2006.01)
					A61K 35/14
					(2015.01)
					A61K 35/00
					(2006.01)
					A01K 67/027
					(2024.01)
					C07K 16/28
					(2006.01)
					C07K 16/46
					(2006.01)
(51)	A61K 31/506	(2006.01)		(11)	E 43240
	A61K 31/337	(2006.01)		(96)	10161767.8, 2.7.2003
	A61K 31/357	(2006.01)		(97)	2206517, 2.8.2023
	A61K 31/4184	(2006.01)		(30)	JP2002194491, 3.7.2002, JP
	A61K 31/437	(2006.01)			JP2003029846, 6.2.2003, JP
	A61K 31/4523	(2006.01)		(45)	28.2.2024
	A61K 31/519	(2006.01)		(62)	03741154.3
	A61K 31/7068	(2006.01)		(73)	Ono Pharmaceutical Co., Ltd., Osaka-shi, Osaka, JP;
	A61K 45/06	(2006.01)			HONJO Tasuku, Kyoto-shi, Kyoto, JP;
	A61P 35/00	(2006.01)		(72)	HONJO Tasuku, Kyoto-shi, Kyoto, JP;
	A61P 35/02	(2006.01)			MINATO Nagahiro, Kyoto-shi, Kyoto, JP;
	A61P 35/04	(2006.01)			Iwai Yoshiko, New York, NY, US;
	G01N 33/50	(2006.01)			Shibayama Shiro, Tsukuba-shi, Ibaraki, JP;
(11)	E 43239			(74)	Bušová Eva, JUDr., Bratislava, SK;
(96)	19842712.2, 23.12.2019			(54)	Imunostimulačná kompozícia obsahujúca protilátky proti PD-L1
(97)	3902547, 20.9.2023				
(30)	201862786105 P, 28.12.2018, US				
	201962926341 P, 25.10.2019, US				
	201962933830 P, 11.11.2019, US				
(45)	28.2.2024			(51)	B26D 1/22
(73)	Deciphera Pharmaceuticals, LLC, Waltham, MA, US;				(2006.01)
(72)	FLYNN Daniel L., Lawrence, KS, US;				B26D 1/157
	SMITH Bryan D., Waltham, MA, US;				(2006.01)
	SOTO Rodrigo Ruiz, Waltham, MA, US;				B26D 1/16
	KUIDA Keisuke, Waltham, MA, US;				(2006.01)
					B26D 7/06
					(2006.01)
					A22C 17/00
					(2006.01)
					A22C 25/18
					(2006.01)

- (11) **E 43238**
 (96) 20703482.8, 12.2.2020
 (97) 3924154, 15.11.2023
 (30) 19156719, 12.2.2019, EP
 (45) 28.2.2024
 (73) Marel A/S, Arhus N, DK;
 (72) GRØNKJÆR Rune, Ribe, DK;
 Tjørnelund Michael, Randers NV, DK;
 HANSEN Jens Christian, Tranbjerg J, DK;
 (74) inventa Patentová a známková kancelária s. r. o., Bratislava, SK;
 (86) PCT/EP2020/053572
 (87) WO 2020/165236
 (54) **Rezací prístroj s prvkom na prijímanie a prikladanie rezacieho kotúča**
-
- (51) **B65D 25/10** (2006.01)
B65D 1/40 (2006.01)
B65D 6/06 (2006.01)
B65D 1/34 (2006.01)
 (11) **E 43235**
 (96) 22174017.8, 18.5.2022
 (97) 4095057, 6.9.2023
 (30) 202163190071 P, 18.5.2021, US
 (45) 28.2.2024
 (73) Gerresheimer Glas GmbH, Düsseldorf, DE;
 STEVANATO GROUP S.P.A., Piombino Dese (PD), IT;
 (72) HUTTERER Nicole, Wackersdorf, DE;
 FRAAS Andreas, Amberg, DE;
 COLCHADO Ricardo, Corregidora, Queretaro, MX;
 FLYNN Stephen, Peachtree City, GA, US;
 MILLER Braden, Havertown, PA, US;
 ROSEMAN Scott, Mount Laurel, NJ, US;
 BONATI Alessio, Cadoneghe, IT;
 GUASTI Michele, Treviso, IT;
 CANESTRARO Marco, Carmignano di Brenta (Padova), IT;
 PRETE Riccardo, Ponte San Nicolò (PD), IT;
 BERTOLIN Gianpaolo, Noale, IT;
 STREHL Michael-Martin, Pfreimd, DE;
 (74) HAVEL & PARTNERS s.r.o., advokátska kancelária, Bratislava, SK;
 (54) **Prepravná zostava pre baliace jednotky**
-
- (51) **C07K 1/113** (2006.01)
C07K 1/34 (2006.01)
B01D 15/36 (2006.01)
B01D 15/38 (2006.01)
 (11) **E 43237**
 (96) 16757780.8, 12.8.2016
 (97) 3334747, 27.9.2023
 (30) 201562204831 P, 13.8.2015, US
 (45) 28.2.2024
 (73) Amgen Inc., Thousand Oaks, California, US;
 (72) HOANG Hai, Somerville, MA, US;
 GONZALEZ Rafael, Thousand Oaks, CA, US;
 MA Junfen, Thousand Oaks, CA, US;
 (74) inventa Patentová a známková kancelária s. r. o., Bratislava, SK;
 (86) PCT/US2016/046929
-
- (87) WO 2017/027861
 (54) **Nabitá hĺbková filtrácia proteínov viazucich antigén**
-
- (51) **C07K 16/28** (2006.01)
G01N 33/68 (2006.01)
A61P 37/00 (2006.01)
A61P 37/02 (2006.01)
 (11) **E 43236**
 (96) 17835436.1, 31.7.2017
 (97) 3491025, 18.10.2023
 (30) 201662368770 P, 29.7.2016, US
 201662368803 P, 29.7.2016, US
 (45) 28.2.2024
 (73) Momenta Pharmaceuticals, Inc., Titusville, NJ, US;
 (72) LING Leona E., Winchester, MA, US;
 ROY Sucharita, Tyngsboro, MA, US;
 WASHBURN Nathaniel, Littleton, MA, US;
 KEHRY Marilyn, San Diego, CA, US;
 KING David J., Encinitas, CA, US;
 MEADOR James III, Framingham, MA, US;
 MANNING Anthony, Cambridge, MA, US;
 HILLSON Jan, Cambridge, MA, US;
 (74) inventa Patentová a známková kancelária s. r. o., Bratislava, SK;
 (86) PCT/US2017/044765
 (87) WO 2018/023136
 (54) **FCRN protilátky a spôsoby ich použitia**
-
- (51) **F01N 13/04** (2010.01)
F01N 13/08 (2010.01)
F01N 1/16 (2006.01)
F01N 1/18 (2006.01)
F16K 1/00 (2006.01)
F16K 11/08 (2006.01)
 (11) **E 43241**
 (96) 19801586.9, 15.11.2019
 (97) 3887661, 13.9.2023
 (30) 18208611, 27.11.2018, EP
 (45) 28.2.2024
 (73) Akrapovic d.d., Ivancna Gorica, SI;
 (72) PENCA Jure, Domzale, SI;
 AKRAPOVIC Igor, Ljubljana, SI;
 (74) Bušová Eva, JUDr., Bratislava, SK;
 (86) PCT/EP2019/081533
 (87) WO 2020/109036
 (54) **Ventil na reguláciu prietoku plynu a zvuku a systém výfukových plynov**
-
- (51) **G01S 13/88** (2006.01)
F41H 11/136 (2011.01)
G01V 3/08 (2006.01)
G01S 13/42 (2006.01)
G01S 13/931 (2020.01)
G01V 8/00 (2006.01)
 (11) **E 43234**
 (96) 18908072.4, 30.8.2018
 (97) 3676636, 8.11.2023
 (30) 201762553229 P, 1.9.2017, US
 (45) 28.2.2024

(73)	MASSACHUSETTS INSTITUTE OF TECHNOLOGY, Cambridge, MA, US;	(97)	3955581, 18.10.2023
(72)	STANLEY Byron McCall, Newton, MA, US;	(30)	201261731360 P, 29.11.2012, US 201314091243, 26.11.2013, US
(74)	Zathurecka INPARTNERS GROUP s.r.o., Banská Bystrica, SK;	(45)	28.2.2024
(86)	PCT/US2018/048958	(62)	13858997.3
(87)	WO 2019/168559	(73)	Samsung Electronics Co., Ltd., Suwon-si, Gyeonggi-do, KR;
(54)	Systém radaru na prieskum povrchu a batériový systém	(72)	BOUAZIZI Imed, Suwon-si, KR; LIM Young-Kwon, Suwon-si, KR; BHAT Kong Posh, Suwon-si, KR;
(51)	H04L 65/70 (2022.01) H04N 21/854 (2011.01) H04L 65/612 (2022.01)	(74)	Guniš Jaroslav, Mgr., Bratislava, SK;
(11)	E 43242	(54)	Spôsoby na prenášanie alebo prijímanie mediálnych dát
(96)	21199543.6, 28.11.2013		

(51)	(11)	(51)	(11)
A24F 40/48	E 43233	C07K 1/113	E 43237
A61K 31/506	E 43239	C07K 16/28	E 43236
A61K 45/00	E 43240	F01N 13/04	E 43241
B26D 1/22	E 43238	G01S 13/88	E 43234
B65D 25/10	E 43235	H04L 65/70	E 43242

SC4A**Sprístupnené opravené preklady európskych patentových spisov**

(11)	E 42420	(11)	E 43185
(97)	3625233	(97)	2292636
(45)	28.2.2024	(45)	28.2.2024
(54)	3-((((2S,5R)-2-karbamoyl-7-oxo-1,6- -diazabicyklo[3.2.1]oktán-6- -yl)oxy)sulfonyl)-oxy)-2,2- -dimetylpropanoátové deriváty a príbuzné zlúčeniny ako perorálne podávané proliečivá beta- laktamázových inhibítorov na liečenie bakteriálnych infekcií	(54)	Spôsob koncentrovania protilátok a ich terapeutické produkty
(11)	E 42937	(11)	E 43210
(97)	3925213	(97)	3697784
(45)	28.2.2024	(45)	28.2.2024
(54)	Obmedzenia obrazu typu zmiešanej jednotky NAL	(54)	Imidazo[4,5-b]pyridínové zlúčeniny a ich farmaceutické kompozície na liečbu zápalových porúch

SC4A Sprístupnené preklady zmenených znení európskych patentových spisov

(11) **E 25452**
(97) 2574455
(45) 28.2.2024
(54) **Ľahká viacvrstvová doska z dreveného materiálu**

(11) **E 29843**
(97) 3005948
(45) 28.2.2024
(54) **Zariadenie, systém a spôsob plnenia nádob tekutinami**

(11) **E 34898**
(97) 2341905
(45) 28.2.2024
(54) **Formulácie s predĺženým uvoľňovaním používajúce nevodné nosiče**

(11) **E 36546**
(97) 2950760
(45) 28.2.2024
(54) **Stomická pomôcka**

MC4A Zrušené európske patenty po námietkovom konaní pred EPÚ

(11) **E 15645**
(97) 2157192
Dátum zrušenia: 5.11.2023

(11) **E 18195**
(97) 1755674
Dátum zrušenia: 9.2.2024

(11) **E 21239**
(97) 2158315
Dátum zrušenia: 30.11.2023

(11) **E 21309**
(97) 2802726
Dátum zrušenia: 10.1.2024

(11) **E 23374**
(97) 2359834
Dátum zrušenia: 20.9.2023

(11) **E 23727**
(97) 1451351
Dátum zrušenia: 7.2.2024

(11) **E 27208**
(97) 3138564
Dátum zrušenia: 19.2.2024

(11) **E 27602**
(97) 2932970
Dátum zrušenia: 18.12.2023

(11) **E 29238**
(97) 3294270
Dátum zrušenia: 12.1.2024

(11) **E 30680**
(97) 2087626
Dátum zrušenia: 5.7.2023

(11) **E 35417**
(97) 3241550
Dátum zrušenia: 3.12.2023

(11) **E 40895**
(97) 3661503
Dátum zrušenia: 16.11.2023

MK4A

Zaniknuté európske patenty uplynutím doby platnosti

(11) E 1215
(97) 1597232
Dátum zániku: 28.1.2024

(11) E 2205
(97) 1589956
Dátum zániku: 5.2.2024

(11) E 2286
(97) 1594517
Dátum zániku: 28.1.2024

(11) E 3970
(97) 1590229
Dátum zániku: 30.1.2024

(11) E 4656
(97) 1597239
Dátum zániku: 11.2.2024

(11) E 4683
(97) 1587532
Dátum zániku: 30.1.2024

(11) E 4752
(97) 1452656
Dátum zániku: 3.2.2024

(11) E 5603
(97) 1445242
Dátum zániku: 5.2.2024

(11) E 5633
(97) 1559430
Dátum zániku: 29.1.2024

(11) E 6374
(97) 1625135
Dátum zániku: 12.2.2024

(11) E 7110
(97) 2005966
Dátum zániku: 30.1.2024

(11) E 7314
(97) 1592938
Dátum zániku: 2.2.2024

(11) E 7560
(97) 1564242
Dátum zániku: 10.2.2024

(11) E 7978
(97) 1597593
Dátum zániku: 29.1.2024

(11) E 8173
(97) 1911763
Dátum zániku: 28.1.2024

(11) E 8196
(97) 1720935
Dátum zániku: 13.2.2024

(11) E 8430
(97) 1615889
Dátum zániku: 13.2.2024

(11) E 9431
(97) 1606804
Dátum zániku: 13.2.2024

(11) E 9626
(97) 2092938
Dátum zániku: 30.1.2024

(11) E 11839
(97) 1597728
Dátum zániku: 9.2.2024

(11) E 12441
(97) 2246360
Dátum zániku: 28.1.2024

(11) E 13173
(97) 1611112
Dátum zániku: 9.2.2024

(11) E 14320
(97) 1591446
Dátum zániku: 28.1.2024

(11) E 15988
(97) 1599216
Dátum zániku: 3.2.2024

(11) E 17137
(97) 2119472
Dátum zániku: 12.2.2024

(11) E 19283
(97) 2656854
Dátum zániku: 3.2.2024

(11) **E 20727**
(97) 2407485
Dátum zániku: 2.2.2024

(11) **E 22412**
(97) 2251633
Dátum zániku: 6.2.2024

(11) **E 20894**
(97) 2246345
Dátum zániku: 13.2.2024

(11) **E 28398**
(97) 3081896
Dátum zániku: 6.2.2024

(11) **E 21005**
(97) 2325302
Dátum zániku: 10.2.2024

(11) **E 28629**
(97) 2860174
Dátum zániku: 9.2.2024

(11) **E 21389**
(97) 2000481
Dátum zániku: 2.2.2024

(11) **E 28699**
(97) 2236154
Dátum zániku: 9.2.2024

(11) **E 21646**
(97) 1718360
Dátum zániku: 12.2.2024

(11) **E 35995**
(97) 3417875
Dátum zániku: 9.2.2024

(11) **E 22386**
(97) 1651048
Dátum zániku: 6.2.2024

(11) **E 36008**
(97) 1592816
Dátum zániku: 30.1.2024

MM4A Zaniknuté európske patenty pre nezaplatenie udržiavacích poplatkov

(11) **E 3080**
(97) 1651047
Dátum zániku: 15.7.2023

(11) **E 8435**
(97) 1901973
Dátum zániku: 14.7.2023

(11) **E 6302**
(97) 1880829
Dátum zániku: 19.7.2023

(11) **E 8483**
(97) 2170415
Dátum zániku: 11.7.2023

(11) **E 6381**
(97) 1909980
Dátum zániku: 19.7.2023

(11) **E 9234**
(97) 1768625
Dátum zániku: 8.7.2023

(11) **E 7588**
(97) 1909561
Dátum zániku: 10.7.2023

(11) **E 9969**
(97) 2178960
Dátum zániku: 13.7.2023

(11) **E 7788**
(97) 1644156
Dátum zániku: 6.7.2023

(11) **E 11363**
(97) 1745704
Dátum zániku: 20.7.2023

(11) **E 8300**
(97) 2044453
Dátum zániku: 3.7.2023

(11) **E 12071**
(97) 2043802
Dátum zániku: 5.7.2023

(11) E 12381
(97) 2307203
Dátum zániku: 14.7.2023

(11) E 13132
(97) 2303597
Dátum zániku: 14.7.2023

(11) E 14182
(97) 2149657
Dátum zániku: 6.7.2023

(11) E 14236
(97) 2432798
Dátum zániku: 7.7.2023

(11) E 14827
(97) 2451797
Dátum zániku: 8.7.2023

(11) E 15308
(97) 1767221
Dátum zániku: 5.7.2023

(11) E 16090
(97) 2338133
Dátum zániku: 20.7.2023

(11) E 16530
(97) 2454364
Dátum zániku: 8.7.2023

(11) E 16554
(97) 2598156
Dátum zániku: 20.7.2023

(11) E 17398
(97) 2457401
Dátum zániku: 19.7.2023

(11) E 17688
(97) 2043661
Dátum zániku: 13.7.2023

(11) E 18125
(97) 2328875
Dátum zániku: 17.7.2023

(11) E 18797
(97) 2046767
Dátum zániku: 12.7.2023

(11) E 19015
(97) 2692484
Dátum zániku: 9.7.2023

(11) E 19214
(97) 2595777
Dátum zániku: 15.7.2023

(11) E 19220
(97) 2473312
Dátum zániku: 15.7.2023

(11) E 20355
(97) 2457055
Dátum zániku: 19.7.2023

(11) E 20568
(97) 2304268
Dátum zániku: 15.7.2023

(11) E 20709
(97) 2729443
Dátum zániku: 6.7.2023

(11) E 21148
(97) 2049692
Dátum zániku: 13.7.2023

(11) E 21409
(97) 1910403
Dátum zániku: 20.7.2023

(11) E 21701
(97) 2684916
Dátum zániku: 13.7.2023

(11) E 21965
(97) 2872515
Dátum zániku: 12.7.2023

(11) E 22017
(97) 2303467
Dátum zániku: 15.7.2023

(11) E 22042
(97) 1646639
Dátum zániku: 20.7.2023

(11) E 22205
(97) 2874659
Dátum zániku: 18.7.2023

(11) E 22816
(97) 2448865
Dátum zániku: 3.7.2023

(11) E 23422
(97) 2917441
Dátum zániku: 4.7.2023

(11) E 23965
(97) 2593452
Dátum zániku: 14.7.2023

(11) E 23988
(97) 2986520
Dátum zániku: 19.7.2023

(11) E 24578
(97) 2014985
Dátum zániku: 7.7.2023

(11) E 24648
(97) 2690110
Dátum zániku: 10.7.2023

(11) E 24836
(97) 3027598
Dátum zániku: 10.7.2023

(11) E 26000
(97) 2623510
Dátum zániku: 7.7.2023

(11) E 26360
(97) 2869853
Dátum zániku: 3.7.2023

(11) E 26399
(97) 2170767
Dátum zániku: 10.7.2023

(11) E 26529
(97) 2732023
Dátum zániku: 13.7.2023

(11) E 26834
(97) 3118015
Dátum zániku: 16.7.2023

(11) E 26934
(97) 2736966
Dátum zániku: 13.7.2023

(11) E 27154
(97) 3121267
Dátum zániku: 11.7.2023

(11) E 27388
(97) 3030554
Dátum zániku: 9.7.2023

(11) E 27397
(97) 2495307
Dátum zániku: 11.7.2023

(11) E 27689
(97) 2974610
Dátum zániku: 12.7.2023

(11) E 27795
(97) 2733218
Dátum zániku: 5.7.2023

(11) E 27969
(97) 3040476
Dátum zániku: 10.7.2023

(11) E 29289
(97) 2043775
Dátum zániku: 13.7.2023

(11) E 29844
(97) 3177900
Dátum zániku: 16.7.2023

(11) E 29943
(97) 3040340
Dátum zániku: 20.7.2023

(11) E 30056
(97) 3024505
Dátum zániku: 7.7.2023

(11) E 30222
(97) 3121268
Dátum zániku: 13.7.2023

(11) E 30662
(97) 3169769
Dátum zániku: 15.7.2023

(11) E 30809
(97) 3121136
Dátum zániku: 12.7.2023

(11) E 30926
(97) 3313421
Dátum zániku: 13.7.2023

(11) E 31039
(97) 3313422
Dátum zániku: 13.7.2023

(11) E 31161
(97) 3088421
Dátum zániku: 3.7.2023

(11) E 31234
(97) 3252069
Dátum zániku: 7.7.2023

(11) E 31274
(97) 1641832
Dátum zániku: 7.7.2023

(11) E 32481
(97) 3030821
Dátum zániku: 18.7.2023

(11) E 32565
(97) 3169928
Dátum zániku: 6.7.2023

(11) E 32869
(97) 3301074
Dátum zániku: 10.7.2023

(11) E 33082
(97) 3171925
Dátum zániku: 17.7.2023

(11) E 33197
(97) 3166906
Dátum zániku: 8.7.2023

(11) E 33697
(97) 3319963
Dátum zániku: 7.7.2023

(11) E 33724
(97) 3351682
Dátum zániku: 10.7.2023

(11) E 34001
(97) 3121342
Dátum zániku: 20.7.2023

(11) E 34510
(97) 3166907
Dátum zániku: 6.7.2023

(11) E 34547
(97) 2459305
Dátum zániku: 7.7.2023

(11) E 34550
(97) 3170896
Dátum zániku: 17.7.2023

(11) E 34752
(97) 2874992
Dátum zániku: 18.7.2023

(11) E 34900
(97) 2431359
Dátum zániku: 12.7.2023

(11) E 35826
(97) 3488717
Dátum zániku: 18.7.2023

(11) E 36075
(97) 3169743
Dátum zániku: 17.7.2023

(11) E 36129
(97) 3594027
Dátum zániku: 13.7.2023

(11) E 36547
(97) 2247777
Dátum zániku: 18.7.2023

(11) E 36666
(97) 3494817
Dátum zániku: 18.7.2023

(11) E 36922
(97) 3255043
Dátum zániku: 10.7.2023

(11) E 37654
(97) 3652491
Dátum zániku: 16.7.2023

(11) E 37836
(97) 3066996
Dátum zániku: 12.7.2023

(11) **E 38176**
(97) 3179729
Dátum zániku: 9.7.2023

(11) **E 39236**
(97) 3593773
Dátum zániku: 13.7.2023

(11) **E 38466**
(97) 3500593
Dátum zániku: 4.7.2023

(11) **E 39343**
(97) 3753421
Dátum zániku: 18.7.2023

(11) **E 38522**
(97) 3649109
Dátum zániku: 4.7.2023

(11) **E 39608**
(97) 3484423
Dátum zániku: 12.7.2023

(11) **E 39100**
(97) 3700644
Dátum zániku: 12.7.2023

(11) **E 40471**
(97) 2962915
Dátum zániku: 3.7.2023

(11) **E 39185**
(97) 3167215
Dátum zániku: 6.7.2023

PC4A

Prevody a prechody práv na európske patenty

(11) **E 10996**
(97) 1889540
(73) Mitsui Chemicals Agro, Inc., Tokyo, JP;
The Kitasato Institute, Tokyo, JP;
Predchádzajúci majiteľ:
MMAG Co., Ltd., Tokyo, JP;
The Kitasato Institute, Tokyo, JP;
Dátum zápisu do registra: 9.2.2024

(11) **E 21958**
(97) 2731435
(73) Mitsui Chemicals Agro, Inc., Tokyo, JP;
Predchádzajúci majiteľ:
MMAG Co., Ltd., Tokyo, JP;
Dátum zápisu do registra: 9.2.2024

(11) **E 12772**
(97) 2059534
(73) Merck Sharp & Dohme LLC, Rahway, NJ, US;
Predchádzajúci majiteľ:
Merck Sharp & Dohme Corp., Rahway, NJ, US;
Dátum zápisu do registra: 8.2.2024

(11) **E 22030**
(97) 2462275
(73) DSM Protective Materials B.V., Geleen, NL;
Predchádzajúci majiteľ:
DSM IP Assets B.V., Heerlen, NL;
Dátum zápisu do registra: 12.2.2024

(11) **E 15421**
(97) 2222320
(73) Madaus GmbH, Köln, DE;
Predchádzajúci majiteľ:
Euromed SA, Mollet del Vallés, ES;
Dátum zápisu do registra: 13.2.2024

(11) **E 25126**
(97) 2783029
(73) DSM Protective Materials B.V., Geleen, NL;
Predchádzajúci majiteľ:
DSM IP Assets B.V., Heerlen, NL;
Dátum zápisu do registra: 1.2.2024

(11) **E 15889**
(97) 2319923
(73) Mitsui Chemicals Agro, Inc., Tokyo, JP;
Predchádzajúci majiteľ:
MMAG Co., Ltd., Tokyo, JP;
Dátum zápisu do registra: 9.2.2024

(11) **E 25937**
(97) 2697414
(73) DSM Protective Materials B.V., Geleen, NL;
Predchádzajúci majiteľ:
DSM IP Assets B.V., Heerlen, NL;
Dátum zápisu do registra: 1.2.2024

(11) E 26880
(97) 2593094
(73) A. Nattermann & Cie. Gesellschaft mit beschränkter Haftung, Frankfurt am Main, DE;
Predchádzajúci majiteľ:
Sanofi-Aventis Deutschland GmbH, Frankfurt am Main, DE;
Dátum zápisu do registra: 12.2.2024

(11) E 29242
(97) 2999810
(73) DSM Protective Materials B.V., Geleen, NL;
Predchádzajúci majiteľ:
DSM IP Assets B.V., Heerlen, NL;
Dátum zápisu do registra: 2.2.2024

(11) E 29565
(97) 2426144
(73) Merck Sharp & Dohme LLC, Rahway, NJ, US;
Predchádzajúci majiteľ:
Merck Sharp & Dohme Corp., Rahway, NJ, US;
Dátum zápisu do registra: 9.2.2024

(11) E 34968
(97) 3390704
(73) DSM Protective Materials B.V., Geleen, NL;
Predchádzajúci majiteľ:
DSM IP Assets B.V., Heerlen, NL;
Dátum zápisu do registra: 2.2.2024

(11) E 36395
(97) 3510513
(73) Epic Games Slovakia s.r.o., Bratislava, SK;
Predchádzajúci majiteľ:
Capturing Reality s. r. o., Bratislava, SK;
Dátum zápisu do registra: 13.2.2024

(11) E 39979
(97) 3362098
(73) Selecta Biotech SE, Bratislava, SK;
Predchádzajúci majiteľ:
Rázga Filip, Senec, SK;
Némethová Veronika, Nové Zámky, SK;
Dátum zápisu do registra: 6.2.2024

(11) E 40504
(97) 3230463
(73) Apalta Patents OÜ, Tallinn, EE;
Predchádzajúci majiteľ:
Sweetwater Energy, Inc., Rochester, NY, US;
Dátum zápisu do registra: 9.2.2024

(11) E 40549
(97) 3601650
(73) DSM Protective Materials B.V., Geleen, NL;
Predchádzajúci majiteľ:
DSM IP Assets B.V., Heerlen, NL;
Dátum zápisu do registra: 2.2.2024

(11) E 40885
(97) 3185855
(73) A. Nattermann & Cie. Gesellschaft mit beschränkter Haftung, Frankfurt am Main, DE;
Sanofi-Aventis de Mexico SA de CV, Código Postal, Ciudad de México, MX;
Predchádzajúci majiteľ:
Sanofi-Aventis Deutschland GmbH, Frankfurt am Main, DE;
Sanofi-Aventis de Mexico SA de CV, Código Postal, Ciudad de México, MX;
Dátum zápisu do registra: 12.2.2024

QA4A

Ponuky licencií na európske patenty

(11) E 38189
(97) 3740076
(54) Kysiareň na kysnutie dielov cesta a spôsob, obzvlášť na prevádzkovanie takejto kysiarne
(73) Reichenbach, Albert, Hemer, DE;
Dátum zápisu do registra: 5.2.2024

TB4A**Opravy v údajoch o majiteľoch európskych patentov****(11) E 38854****(97) 3853306**(73) Imperbel, Beersel, BE;
Vestník č. 8/2023 - Zmeny v údajoch o majiteľoch európskych patentov**(11) E 39221****(97) 3852932**(73) Imperbel, Beersel, BE;
Vestník č. 8/2023 - Zmeny v údajoch o majiteľoch európskych patentov**TC4A****Zmeny v údajoch o majiteľoch európskych patentov****(11) E 10996****(97) 1889540**(73) Mitsui Chemicals Crop & Life Solutions, Inc., Tokyo, JP;
Dátum zápisu do registra: 9.2.2024**(11) E 25126****(97) 2783029**(73) Avient Protective Materials B.V., Geleen, NL;
Dátum zápisu do registra: 1.2.2024**(11) E 15889****(97) 2319923**(73) Mitsui Chemicals Crop & Life Solutions, Inc., Tokyo, JP;
Dátum zápisu do registra: 9.2.2024**(11) E 25937****(97) 2697414**(73) Avient Protective Materials B.V., Geleen, NL;
Dátum zápisu do registra: 1.2.2024**(11) E 16966****(97) 2440724**(73) I4F LICENSING NV, Turnhout, BE;
Dátum zápisu do registra: 14.2.2024**(11) E 26776****(97) 3031998**(73) I4F LICENSING NV, Turnhout, BE;
Dátum zápisu do registra: 14.2.2024**(11) E 21228****(97) 2719845**(73) I4F LICENSING NV, Turnhout, BE;
Dátum zápisu do registra: 14.2.2024**(11) E 27468****(97) 3070228**(73) I4F LICENSING NV, Turnhout, BE;
Dátum zápisu do registra: 14.2.2024**(11) E 21958****(97) 2731435**(73) Mitsui Chemicals Crop & Life Solutions, Inc., Tokyo, JP;
Dátum zápisu do registra: 9.2.2024**(11) E 29242****(97) 2999810**(73) Avient Protective Materials B.V., Geleen, NL;
Dátum zápisu do registra: 2.2.2024**(11) E 22030****(97) 2462275**(73) Avient Protective Materials B.V., Geleen, NL;
Dátum zápisu do registra: 12.2.2024**(11) E 30331****(97) 3231959**(73) I4F LICENSING NV, Turnhout, BE;
Dátum zápisu do registra: 14.2.2024**(11) E 22224****(97) 2100508**(73) Mitsui Chemicals Crop & Life Solutions, Inc., Tokyo, JP;
Dátum zápisu do registra: 9.2.2024**(11) E 30417****(97) 3176345**(73) I4F LICENSING NV, Turnhout, BE;
Dátum zápisu do registra: 14.2.2024**(11) E 24432****(97) 3105392**(73) I4F LICENSING NV, Turnhout, BE;
Dátum zápisu do registra: 14.2.2024**(11) E 31423****(97) 2968114**(73) Modoral Brands Inc., Winston-Salem, North Carolina, US;
Dátum zápisu do registra: 15.2.2024

(11) E 33210
(97) 2934147
(73) BASF Agro B.V., AH Arnhem, NL;
Dátum zápisu do registra: 5.2.2024

(11) E 34677
(97) 3230534
(73) I4F LICENSING NV, Turnhout, BE;
Dátum zápisu do registra: 14.2.2024

(11) E 34678
(97) 3219870
(73) I4F LICENSING NV, Turnhout, BE;
Dátum zápisu do registra: 14.2.2024

(11) E 34968
(97) 3390704
(73) Avient Protective Materials B.V., Geleen, NL;
Dátum zápisu do registra: 2.2.2024

(11) E 35117
(97) 3467233
(73) I4F LICENSING NV, Turnhout, BE;
Dátum zápisu do registra: 14.2.2024

(11) E 36256
(97) 3486401
(73) I4F LICENSING NV, Turnhout, BE;
Dátum zápisu do registra: 14.2.2024

(11) E 36395
(97) 3510513
(73) Epic Games Slovakia s.r.o., Bratislava, SK;
Dátum zápisu do registra: 13.2.2024

(11) E 37229
(97) 3081552
(73) Mitsui Chemicals Crop & Life Solutions, Inc., Tokyo, JP;
Dátum zápisu do registra: 9.2.2024

(11) E 40549
(97) 3601650
(73) Avient Protective Materials B.V., Geleen, NL;
Dátum zápisu do registra: 2.2.2024

ČASŤ

DODATKOVÉ OCHRANNÉ OSVEDČENIA

**Číselné kódy na označovanie bibliografických údajov
(Štandard WIPO ST.9)**

(11)	Číslo dokumentu	(93)	Číslo, dátum a štát prvého povolenia uviesť liečivo na trh v Spoločenstve
(21)	Číslo žiadosti		
(22)	Dátum podania žiadosti	(94)	Predpokladaný dátum uplynutia platnosti osvedčenia/Predpoklad. dátum uplynutia predĺž. doby platnosti osvedčenia/Opravený predpokladaný dátum uplynutia doby platnosti osvedčenia/Opravený predpoklad. dátum uplynutia predĺž. doby platnosti osvedčenia
(23)	Dátum podania žiadosti o predĺženie doby platnosti		
(54)	Názov vynálezu základného patentu	(95)	Výrobok chránený základným patentom, pre ktorý bolo požiadané o udelenie alebo predĺženie doby platnosti osvedčenia alebo na ktorý bolo udelené osvedčenie, alebo vo vzťahu ku ktorému bola predĺžená platnosť osvedčenia
(68)	Číslo základného patentu		
(71)	Meno (názov) prihlasovateľa(-ov)		
(71)	Meno (názov) žiadateľa (-ov)		
(73)	Meno (názov) majiteľa(-ov)		
(74)	Meno (názov) zástupcu(-ov)		
(92)	Číslo a dátum prvého povolenia uviesť liečivo alebo výrobok na ochranu rastlín na trh v Slovenskej republike		

BA9A Zverejnené žiadosti o udelenie dodatkového ochranného osvedčenia

- | | |
|---|---|
| <p>(21) 50001-2024
(22) 10.1.2024
(68) EP 3702373
(54) Protilátky proti PD-1 a ich použitie ako terapeutiká a diagnostiká
(71) BeiGene Switzerland GmbH, Basel, CH;
(74) MAJLINGOVÁ & PARTNERS, s. r. o., Bratislava, SK;
(92) EU/1/23/1758, 19.9.2023
(93) EU/1/23/1758, 19.9.2023, EU
(95) Tislelizumab
Typ: liečivo</p> <hr/> <p>(21) 50002-2024
(22) 18.1.2024
(68) EP 2934147
(54) Kompozície zahŕňajúce triazolovú zlúčeninu
(71) BASF Agro B.V., AH Arnhem, NL;
(74) ŽOVICOVÁ & ŽOVIC IP, s. r. o., Bratislava, SK;</p> | <p>(92) 23-01658-AU, 25.10.2023
(93) R-109/2023, 22.6.2023, PL
(95) Mefentrifluconazole a metrafenone vo všetkých formách chránených základným patentom
Typ: výrobok na ochranu rastlín</p> <hr/> <p>(21) 50004-2024
(22) 26.1.2024
(68) EP 2934147
(54) Kompozície zahŕňajúce triazolovú zlúčeninu
(71) BASF Agro B.V., AH Arnhem, NL;
(74) ŽOVICOVÁ & ŽOVIC IP, s. r. o., Bratislava, SK;
(92) 23-01617-AU, 31.8.2023
(93) A1-183, 29.3.2022, LT
(95) Mefentriflukonazol a boskalid
Typ: výrobok na ochranu rastlín</p> <hr/> |
|---|---|

MK4A Zaniknuté dodatkové ochranné osvedčenia uplynutím doby platnosti

- (11) Dátum zániku
112 04.02.2024

NC9A Zverejnené žiadosti o predĺženie doby platnosti dodatkového ochranného osvedčenia

- (11) **411**
(21) 15-2018
(23) 20.9.2023
(68) EP 2644698
(54) **Multišpecifická antigén viažuca molekula, majúca alternatívnu funkciu k funkcii krvného koagulačného faktora VIII**
(71) Chugai Seiyaku Kabushiki Kaisha, Kita-ku, Tokyo, JP;
(74) Bušová Eva, JUDr., Bratislava, SK
(92) EU/1/18/1271, 27.2.2018
(93) EU/1/18/1271, 27.2.2018, EU
(95) **Emicizumab**
-

PC4A

Prevody a prechody práv na dodatkové ochranné osvedčenia

(11) 401

(21) 50017-2018

(73) Merck Sharp & Dohme LLC, Rahway, NJ, US;

Predchádzajúci majiteľ:

Merck Sharp & Dohme Corp., Rahway, US;

Dátum zápisu do registra: 7.2.2024

ČASŤ

ÚŽITKOVÉ VZORY

Kódy na označovanie jednotlivých druhov dokumentov (Štandard WIPO ST.16)

U1	Zverejnené prihlášky úžitkových vzorov podľa zákona č. 517/2007 Z. z. o úžitkových vzoroch a o zmene a doplnení niektorých zákonov v znení neskorších predpisov	Y2	Zapísané úžitkové vzory podľa zákona č. 517/2007 Z. z. o úžitkových vzoroch a o zmene a doplnení niektorých zákonov v znení neskorších predpisov so zmenou v porovnaní s príslušnou zverejnenou prihláškou
Y1	Zapísané úžitkové vzory podľa zákona č. 517/2007 Z. z. o úžitkových vzoroch a o zmene a doplnení niektorých zákonov v znení neskorších predpisov bez zmeny v porovnaní s príslušnou zverejnenou prihláškou	Y3	Zmenené znenia úžitkových vzorov podľa zákona č. 517/2007 Z. z. o úžitkových vzoroch a o zmene a doplnení niektorých zákonov v znení neskorších predpisov

Číselné kódy na označovanie bibliografických údajov (Štandard WIPO ST.9)

(11)	Číslo dokumentu	(71)	Meno (názov) prihlasovateľa(-ov)
(13)	Druh dokumentu	(71)	Meno (názov) prihlasovateľa(-ov)
(21)	Číslo prihlášky	(72)	Meno pôvodcu (-ov)
(22)	Dátum podania prihlášky	(73)	Meno (názov) majiteľa(-ov)
(30)	Údaje o prioritě	(74)	Meno (názov) zástupcu(-ov)
(43)	Dátum zverejnenia prihlášky	(86)	Číslo podania medzinárodnej prihlášky podľa PCT
(45)	Dátum oznámenia o sprístupnení dokumentu	(87)	Číslo zverejnenia medzinárodnej prihlášky podľa PCT
(51)	Medzinárodné patentové triedenie	(96)	Číslo a dátum podania európskej patentovej prihlášky
(54)	Názov	(97)	Číslo a dátum zverejnenia európskej patentovej prihlášky alebo vydania európskeho patentového spisu
(57)	Anotácia		
(62)	Číslo pôvodnej prihlášky v prípade vylúčenej prihlášky		
(67)	Číslo pôvodnej patentovej prihlášky v prípade odbočenia		

Kódy na označovanie záhlaví oznámení publikovaných vo Vestníku ÚPV SR (Štandard WIPO ST. 17)

Prihlášky úžitkových vzorov		RL2K	Súdne spory o právo na prihlášky úžitkových vzorov
BA2K	Zverejnené prihlášky úžitkových vzorov	RL2K	Ukončenie súdnych sporov o právo na prihlášky úžitkových vzorov
FA2K	Zastavené konania o prihláškach úžitkových vzorov na žiadosť prihlasovateľa	Zapísané úžitkové vzory	
FB2K	Zastavené konania o prihláškach úžitkových vzorov	FG2K	Zapísané úžitkové vzory
FC2K	Zamietnuté prihlášky úžitkových vzorov	MA2K	Zaniknuté úžitkové vzory vzdáním sa
GB2K	Prevody a prechody práv na prihlášky úžitkových vzorov	MC2K	Vymazané úžitkové vzory
GD2K	Licenčné zmluvy na prihlášky úžitkových vzorov	MG2K	Čiastočne vymazané úžitkové vzory
GD2K	Ukončenie platnosti licenčných zmlúv na prihlášky úžitkových vzorov	MK2K	Zaniknuté úžitkové vzory uplynutím doby platnosti
GD2K	Sublicenčné zmluvy registrované na úžitkové vzory alebo prihlášky úžitkových vzorov	ND2K	Predĺženie platnosti úžitkových vzorov
GD2K	Ukončenie platnosti sublicenčných zmlúv na úžitkové vzory alebo prihlášky úžitkových vzorov	PC2K	Prevody a prechody práv na úžitkové vzory
PD2K	Zmeny dispozičných práv na prihlášky úžitkových vzorov (ukončenie zálohov)	PD2K	Zmeny dispozičných práv na prihlášky úžitkových vzorov (ukončenie zálohov)
PD2K	Zmeny dispozičných práv na prihlášky úžitkových vzorov (zálohy)	PD2K	Zmeny dispozičných práv na prihlášky úžitkových vzorov (zálohy)
PD2K	Zmeny dispozičných práv na prihlášky úžitkových vzorov (zálohy)	QB2K	Licenčné zmluvy
RD2K	Exekúcie na prihlášky úžitkových vzorov	QC2K	Ukončenie platnosti licenčných zmlúv
RF2K	Ukončenie exekúcií na prihlášky úžitkových vzorov	RD2K	Exekúcie na úžitkové vzory
RL2K	Prepis prihlasovateľa úžitkového vzoru (na základe rozhodnutia súdu)	RF2K	Ukončenie exekúcií na úžitkové vzory
RL2K	Prepis majiteľa úžitkového vzoru (na základe rozhodnutia súdu)	RL2K	Prepis prihlasovateľa úžitkového vzoru (na základe rozhodnutia súdu)
RL2K	Prepis majiteľa úžitkového vzoru (na základe rozhodnutia súdu)	RL2K	Prepis majiteľa úžitkového vzoru (na základe rozhodnutia súdu)
		RL2K	Súdne spory o právo na úžitkové vzory

RL2K Ukončenie súdnych sporov o právo na úžitkové vzory

Opravy a zmeny

Opravy v prihláškach úžitkových vzorov

HA2K Doplnenie pôvodcu (-ov)
HB2K Opravy v údajoch o prihlasovateľoch prihlášok úžitkových vzorov
HB2K Opravy v údajoch o ďalších osobách v prihláškach úžitkových vzorov alebo v úžitkových vzoroch
HC2K Zmeny v údajoch o ďalších osobách v prihláškach úžitkových vzorov alebo v úžitkových vzoroch
HC2K Zmeny v údajoch o prihlasovateľoch prihlášok úžitkových vzorov
HF2K Opravy dátumov

HG2K Opravy zatriedenia podľa MPT
HH2K Opravy chýb alebo zmeny všeobecne

Opravy v úžitkových vzoroch

TA2K Doplnenie pôvodcu (-ov)
TB2K Opravy v údajoch o majiteľoch úžitkových vzorov
TC2K Zmeny v údajoch o majiteľoch úžitkových vzorov
TF2K Opravy dátumov
TG2K Opravy zatriedenia podľa MPT
TH2K Opravy chýb alebo zmeny všeobecne

BA2K

Zverejnené prihlášky úžitkových vzorov

(21)	(51)	(21)	(51)	(21)	(51)	(21)	(51)
10-2023	B60R 13/10	185-2023	A01G 23/00	50079-2023	G01D 11/00	50083-2023	B65G 47/19
172-2023	E04H 17/14	197-2023	E04H 4/06	50080-2023	G09B 9/00	50097-2023	B65D 85/808
182-2023	E02D 13/10	50018-2023	F02G 5/02	50081-2023	B65G 43/02		

(51) **A01G 23/00** (2006.01)
A01B 39/22 (2006.01)

(21) **185-2023**

(22) 9.11.2023

(71) Technická univerzita vo Zvolene, Zvolen, SK;

(72) Hnilicová Michaela, Ing., PhD., Zvolen, SK;

Hric Matúš, Bc., Kremnica, SK;

Hnilica Richard, doc. Ing., PhD., Zvolen, SK;

(54) **Rýchlopínací systém prídavných zariadení pre lesné kolesové ťahače**

(57) Rýchlopínací systém tvorí dvojdielny rám (1), ktorý je vyrobený z oceľových uzavretých profilov navzájom spojených rozstupovou tyčou (2). Upínacie prvky tvoria kotviace háky, ktoré je možné nastavovať podľa tvaru sklopného ochranného štítu. Na bočných stranách rámu sú kotviace poistné háky (3), na ktorých sa nachádzajú prítlačné skrutky (4). Tieto poistné kotviace poistné háky slúžia na zaistenie rýchlopínacieho zariadenia na sklopnom ochrannom štíte. Na hornej časti sa nachádzajú vymeniteľné a nastaviteľné kotviace závesné háky (5), na ktorých sa rovnako nachádzajú prítlačné skrutky (6) na zaistenie prítlačenia adaptéra o štít. Polohu kotviacich závesných hákov (5) je možné meniť v závislosti od typu sklopného štítu. Kotviace závesné háky sa polohujú pomocou skrutiek (7) a otvorov (8) umiestnených na hornej časti dvojdielného rámu (1). Vzďialenosť medzi dvoma dielmi rámu (1) zabezpečuje dĺžkovo nastaviteľná rozstupová tyč (2), ktorej rozpätie sa zaisťuje pomocou poistnej skrutky (9). Dôvodom dvojrámovej konštrukcie, ako aj vymeniteľnosť a nastavenie kotviacich závesných hákov, je zabezpečenie univerzálnosti, nakoľko rozmery a tvar štítov sú rozdielne. Týmto spôsobom je možné zabezpečiť rôznu šírku adaptéra a prispôbiť ho tvaru štítu. Uvedená konštrukcia rýchlopínacieho systému sa zároveň vyznačuje následným rýchlym upevnením rôznych nadstavieb na lesné kolesové ťahače pomocou nosných úchyto (10) a poistných úchyto (11).

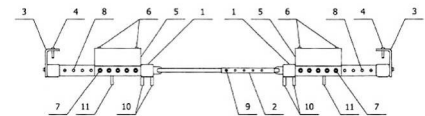
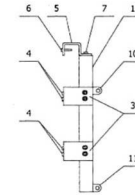
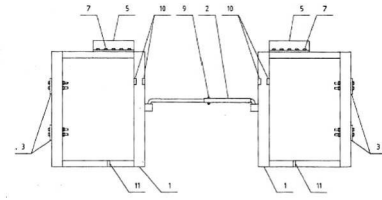

(51) **B60R 13/10** (2006.01)

(21) **10-2023**

(22) 31.1.2023

(71) Lakatoš Ján, Ing., Trebišov, SK;

(72) Lakatoš Ján, Ing., Trebišov, SK;

Lakatošová Tamara, Mgr. Bc., Trebišov, SK;

Lakatoš Ján, Brno, CZ;

(54) **Tabuľka evidencie dopravných vozidiel s aplikovanými validačnými, multifunkčnými indikačno-bezpečnostnými prvkami a spôsob ich aplikovania**

(57) Tabuľka evidencie dopravných vozidiel pozostáva z pevného, metalického, nemetalického alebo voľne tvarovateľného materiálu (0, 00) tabuľky, s aplikovanými validačnými, multifunkčnými indikačno-bezpečnostnými prvkami, so svetlo spätne odrazovou vinylovou fóliou alebo inou svetlo spätne odrazovou vrstvou, na ktorú sa na presne určených pozíciách, plochách (1, 2, 3, 8, 9, 10, 11, 12, 17, 18), neoddeliteľne pripoja sekundárne validačné indikátory (4, 5, 6, 7) alebo primárne validačné, multifunkčné indikačno-bezpečnostné indikátory (13, 14, 15, 16), v striebornom chróm-polyester-film holografickom vyhotovení, určených geometrických tvarov, s technicko-právne definovanými grafickými symbolmi, znakmi, ich kombináciami so špecifickými, validačnými, indikačnými, opticko-technickými, fyzikálnymi vlastnosťami, funkciami.

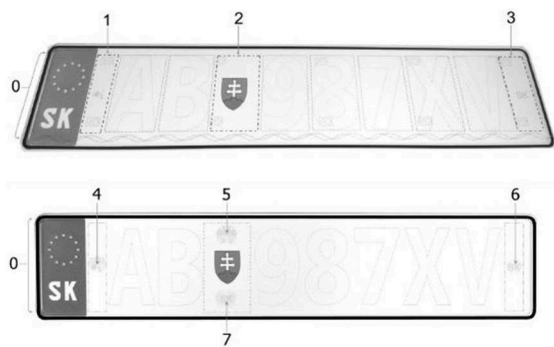

- (51) **B65D 85/808** (2006.01)
B65D 85/812 (2006.01)
B65D 65/46 (2006.01)

(21) **50097-2023**

(22) 13.11.2023

(71) Machač Matěj, Ing., Pardubice-Polabiny, CZ;

(72) Machač Matěj, Ing., Pardubice-Polabiny, CZ;

(74) Holoubková Mária, Ing., Bratislava, SK;

(54) **Kompostovateľný jednorazový filter**

(57) Kompostovateľný jednorazový filter s obsahom mletej kávy je vyrobený z filtračnej textílie (1), ktorá je v polovine svojej šírky preložená. Bočné strany (1.1, 1.2) filtračnej textílie (1) sú spojené tepelným zvarom a jej obe vonkajšie bočné strany (1.1, 1.2) sú vybavené uškami (2.1, 2.2) na prichytenie v nádobe. Takto vytvorený filter je naplnený kávou a jeho vrchné hrany sú spojené tepelným zvarom a vybavené perforáciou. Hlavnou výhodou technického riešenia je zloženie materiálu – PLA alebo PLA s prímiesou buničiny, z ktorého je filter vyrobený. Filter vyrobený z PLA alebo z PLA a buničiny je kompostovateľný, to znamená, že sa v prírodných podmienkach rozkladá v pomerne krátkom čase.

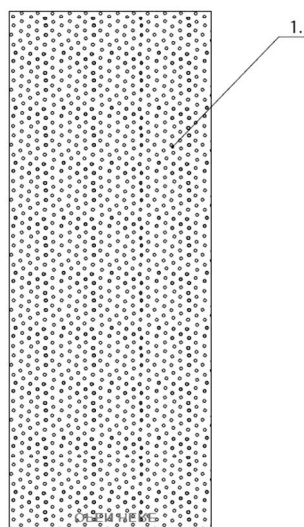

- (51) **B65G 43/02** (2006.01)
G01L 5/10 (2020.01)

(21) **50081-2023**

(22) 20.10.2023

(71) Technická univerzita v Košiciach, Košice, SK;

(72) Fedorko Gabriel, prof. Ing., PhD., MBA, Drienovská Nová Ves, SK;

Michalik Peter, doc. Ing., PhD., Prešov, SK;

(54) **Zariadenie na meranie únavového opotrebenia dopravného pásu pre potreby digitalizácie**

(57) Zariadenie na meranie únavového opotrebenia dopravného pásu pre potreby digitalizácie je určené na elektronickú kontrolu únavového opotrebenia dopravného pásu. Tento konštrukčný návrh zabezpečujú snímač (2) únavového opotrebenia, dopravný pás (1), programovateľná platforma – PLC (5), analógovo-digitálny prevodník (3) a notebook (4) s riadiacim softvérom.

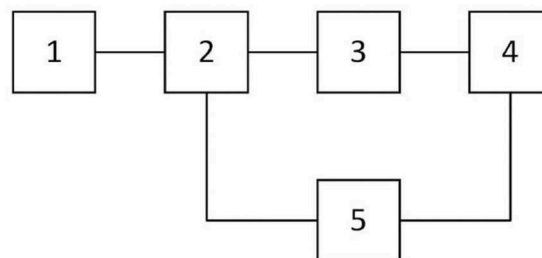

- (51) **B65G 47/19** (2006.01)

(21) **50083-2023**

(22) 23.10.2023

(71) Technická univerzita v Košiciach, Košice, SK;

(72) Michalik Peter, doc. Ing., PhD., Prešov, SK;

Molnár Vierošlav, prof. Ing., PhD., Prešov, SK;

(54) **Zariadenie na dávkovanie sypkého materiálu pre kontinuálne dopravné zariadenia**

(57) Zariadenie na dávkovanie sypkého materiálu pre kontinuálne dopravné zariadenia je určené na zvýšenie spoľahlivosti a automatizácií procesu nakládky a dávkovania sypkého materiálu pre kontinuálne dopravné zariadenia. Konštrukčný návrh zabezpečujú snímače (4) dávkovania sypkého materiálu, programovateľná platforma – PLC (7) a A/D – analógovo-digitálne prevodníky (8,9), z ktorých signály spracuje notebook (2) s riadiacim softvérom a v prípade nedovoleného zaplnenia násypky (5) prepošle riadiaci signál do servopohonu (6) na otváranie – zatváranie veľkokapacitného dávkovacieho zásobníka na zatvorenie centrálného veľkokapacitného dávkovacieho zásobníka (10). Taktiež zabezpečí zastavenie dopravného pásu (1) pomocou servopohonu (3) DP. Tento princíp má využitie pre rôzne konštrukcie kontinuálnych dopravných zariadení.

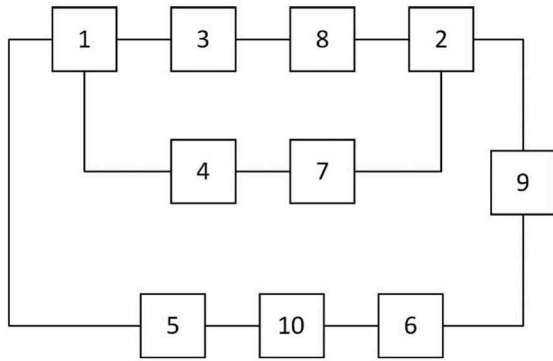

- (51) **E02D 13/10** (2006.01)
E02D 13/00 (2006.01)
 (21) **182-2023**
 (22) 3.11.2023
 (71) Žilinská univerzita v Žiline, Žilina, SK;
 (72) Gago Filip, Ing., PhD., Vlčí Vrch, SK;
 Bahleda František, Ing., PhD., Rajec, SK;
 Prokop Jozef, Ing., PhD., Novotň, SK;
 Vlček Jozef, Ing., PhD., Žilina, SK;
 Mihálik Ján, Ing., PhD., Nová Bystrica, SK;
- (54) **Inštalčný čepiec na zabudovanie zvislých stavebných prvkov do horninového prostredia**
 (57) Inštalčný čepiec na zabudovanie zvislých stavebných prvkov do horninového prostredia je zostavený z roznášacej dosky (1) lemovanej privarenou prírubou (2). Centricky na stred roznášacej dosky (1) je privarená kruhová hlava (3) čepca s krycím plechom (4). K roznášacej doske (1) a hlave (3) čepca sú zvarom pripevnené úchyty (5) čepca na spojenie s inštalovaným prvkom a úchyty (6) čepca na spojenie s inštalacným zariadením súčasne slúžiacie ako výstuhy. Na spodnej ploche roznášacej dosky (1) vnútri príruby (2) je tlmiaci element (7) umožňujúci raziť inštalovaný prvok (8) do horninového prostredia bez jeho poškodenia vplyvom úderov pri inštalácii. Inštalovaný prvok (8) je prostredníctvom osadených úchyto (9) na inštalovanom prvku spojený spojovacími prvkami (10) medzi čepcom a inštalovaným prvkom s úchyty (5) čepca na spojenie s inštalovaným prvkom. Úchyty (6) čepca na spojenie s inštalacným zariadením sú spojené s úchyty (13) na inštalacnom zariadení spojovacími prvkami (11) medzi čepcom a inštalacným zariadením.

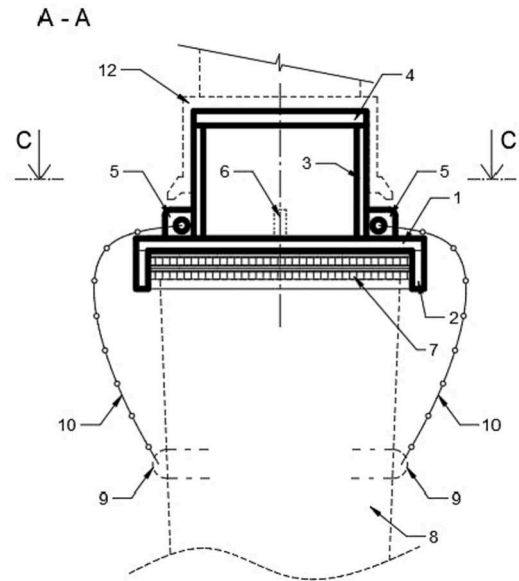

- (51) **E04H 4/06** (2006.01)
F16B 1/00 (2006.01)
 (21) **197-2023**
 (22) 23.11.2023
 (30) CZ2022-40532 U, 29.11.2022, CZ
 (71) ALBIXON a.s., Praha - Malá Chuchle, CZ;
 (72) Smetana Jaroslav, Ing., Velký Chlumeck, CZ;
 (74) ŽOVICOVÁ & ŽOVIC IP, s. r. o., Bratislava, SK;
- (54) **Aretačné zariadenie posuvných častí na vozidle, najmä zastrešenia bazéna**
 (57) Aretačné zariadenie posuvných častí na vozidle, najmä zastrešenia bazéna, pozostáva z aretačnej tyčky (1), ktorá je na voľnom konci vybavená hrotom (2) na ukotvenie v otvore vozidla a na svojom opačnom konci vankou (3), ktorá je v kontakte s tlačidlom (4) umiestneným vnútri rúrkového piesta (5), pričom aretačná tyčka (1) je vybavená tlakovou pružinou (6) na udržiavanie aretačnej tyčky (1) v otvorenej alebo zatvorenej polohe.

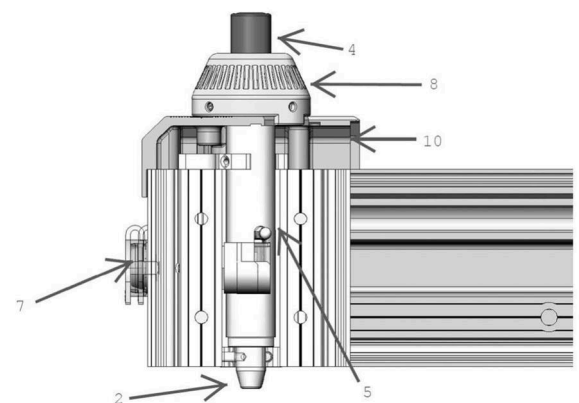

- (51) **E04H 17/14** (2006.01)
 (21) **172-2023**
 (22) 16.10.2023

- (71) Mazák Roman, Veľké Ripňany, SK;
Mazáková Magdaléna, Veľké Ripňany, SK;
Hromádková Mazáková Dominika, Mgr., Bratislava, SK;
- (72) Mazák Roman, Veľké Ripňany, SK;
Mazáková Magdaléna, Veľké Ripňany, SK;
Hromádková Mazáková Dominika, Mgr., Bratislava, SK;
- (74) hbr advokáti s. r. o., Bratislava, SK;
- (54) Lamela s ukotvovacím zámkom a výplň tvorená lamelami**
- (57) Lamela s ukotvovacím zámkom a výplň tvorená lamelami obsahuje obdĺžnikový výstupok (1) nachádzajúci sa v hornej časti lamely a obdĺžnikový výrez (2) nachádzajúci sa v spodnej časti lamely. V hornej časti lamely je skrutkový kanálik (3) a v spodnej časti lamely je skrutkový kanálik (4) na spojenie lamely s požadovanou konštrukciou, v ktorej sa lamela umiestňuje. Lamela s ukotvovacím zámkom a výplň tvorená lamelami je využiteľná na jednoduché spájanie lamiel do celku slúžiaceho predovšetkým ako výplň oplotení, brán, zábradlí a oporných múrov alebo do celku tvoriaceho fasádu budovy. Medzi jednotlivé lamely uložené nad sebou možno vsunúť vložku (5) štvorhranného prierezu, ktorá plní ozdobný účel.

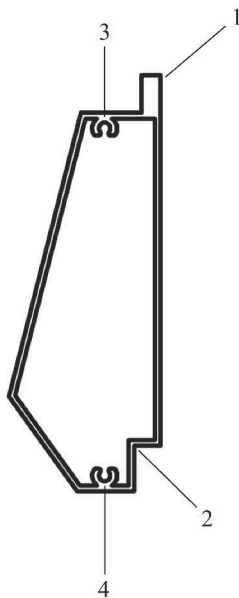

- (51) **F02G 5/02** (2006.01)
F24D 101/60 (2022.01)

(21) **50018-2023**

(22) 15.3.2023

(71) HELORO s.r.o., Bratislava, SK;

(72) Konkzer József, ml., Komárno, SK;

Sánta Botond, Budapest, HU;

Koncz Jozsef, Ing., Komárno, SK;

Potásch Tomáš, Ing., Komárno, SK;

Csonka Lajos, Ing., Komárno, SK;

Nagy Róbert, Ing., Komárno, SK;

(74) Porubčan Róbert, Ing., Ivanka pri Dunaji, SK;

(54) Zariadenie na využitie odpadového tepla zo spaľovacieho motora, najmä v kogeneračnom systéme, a spôsob spracovania spalín

(57) Vo výfukovom potrubí spaľovacieho motora v kogeneračnej jednotke je zaradená aspoň jedna teplovodivá komora (1), ktorej vnútorným priestorom pretekajú spaliny. Na aspoň jednej vonkajšej stene (3) teplovodivej komory (1) je umiestnený elektrický termočlánok (2). Teplá strana elektrického termočlánku (2) prilieha na vonkajšiu stenu (3) teplovodivej komory (1) a na studenú stranu elektrického termočlánku (2) prilieha chladič (4) prepojený priamo a/alebo cez tepelný výmenník, alebo cez tepelné čerpadlo s vratnou vetvou vykurovaného systému. Výhodne jedno zariadenie zahŕňa viacero teplovodivých komôr (1) zoradených vedľa seba, pričom jeden chladič (4) je pripojený k dvom studeným stranám elektrických termočlánkov (2) protiľahlých vonkajších stien (3) susedných teplovodivých komôr (1). Elektrické termočlánky (2) sú vo výhodnom usporiadaní zapojené za sebou do skupín s rozdielnym počtom na dosiahnutie vyváženého celkového napätia skupiny pri rozdielnom teplotnom spáde v rôznych miestach vonkajšej steny (3), následne sú elektrické termočlánky (2) pripojené k DC/DC meniču.

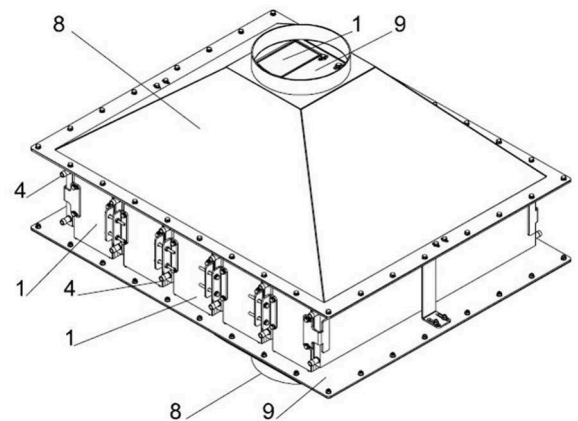

- (51) **G01D 11/00** (2006.01)
B25J 18/02 (2006.01)
B25J 19/02 (2006.01)
G01L 5/105 (2020.01)
G01L 5/1627 (2020.01)
H02N 2/02 (2006.01)

(21) **50079-2023**

(22) 18.10.2023

(71) Technická univerzita v Košiciach, Košice, SK;

(72) Hošovský Alexander, doc. Ing., PhD., Prešov, SK;

Trojanová Monika, Ing., PhD., Gelnica, SK;

Čakurda Tomáš, Ing., PhD., Chotča, SK;

(54) Zariadenie na meranie dynamiky sily pohonu typu Peano-HASEL pri izometrických podmienkach

(57) Zariadenie na meranie dynamiky sily pohonu typu Peano-HASEL pri izometrických podmienkach možno zaradiť do oblasti technickej kybernetiky a robotiky a pozostáva z hlavného rámu (1),

polohovateľného stojana (2), vysokonapäťovej sondy (3), polohovateľného úchytu (4), profilu (5) prichytenia pohonu, izolačnej dosky (6) pohonu, snímača (7) posunutia, upevňovacej dosky (8) snímača posunutia, profilu (9) prichytenia snímača posunutia, háka (10), vidlicovej koncovky (11), snímača (12) sily, prichytávacej dosky (13), vysokonapäťového generátora (14), jednosmerného laboratórneho zdroja (15), vstupno/výstupnej meracej karty (16), počítača (17) a pohonu (18) Peano-HASEL. Zariadenie na meranie dynamiky sily pohonu (18) typu Peano-HASEL pri izometrických podmienkach je možné využiť pri meraniach potrebných na tvorbu modelov soft pohonov v špeciálnych aplikáciách vyžadujúcich si úplne nehlučné pohony v kontakte s biologickými štruktúrami, resp. na tvorbu presných dynamických modelov využiteľných v „model-based“ návrhu riadenia.

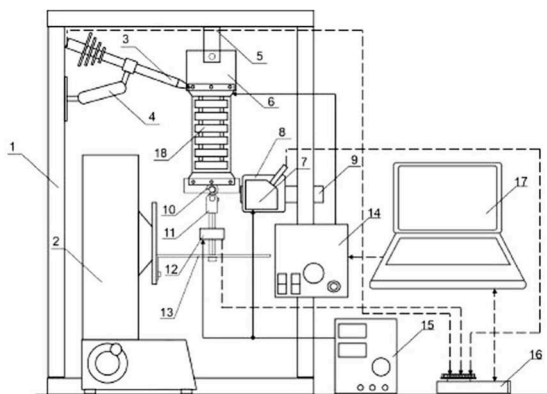

(51) **G09B 9/00** (2006.01)

(21) **50080-2023**

(22) 19.10.2023

(67) 50076-2023

(71) Technická univerzita v Košiciach, Košice, SK;

(72) Kelemen Miroslav, Dr. h. c. prof. Ing., DrSc., Košice, SK;

Kaľavský Peter, doc. Ing., PhD., Malá Vieska, SK;

Kelemen Martin, Mgr., PhD., Košice, SK;

Mikula Branko, Mgr., PhD., Košice, SK;

(54) **Zariadenie na meranie chybovosti pri výcviku a školení v rádiotelegrafii**

(57) Zariadenie na meranie chybovosti pri výcviku a školení v rádiotelegrafii možno zaradiť do oblasti bezpečnosti leteckej a vodnej dopravy a je využiteľné v edukácii študentov leteckých vzdelávacích inštitúcií a v priemysle leteckej a vodnej dopravy. Pozostáva zo stacionárnej vstupno-výstupnej jednotky (1) zariadenia prepojenej s hlavnou zbernicou (2) údajov, ktorá je prepojená so senzormi hlasu a slúchadiel (3) osôb vo výcviku, s telegrafnými kľúčmi (4) osôb vo výcviku, s telegrafným kľúčom (5) inštruktora/lektora výcviku a so senzorom hlasu a slúchadiel inštruktora/lektora výcviku (6). Stacionárna vstupno-výstupná jednotka (1) zariadenia je prepojená s vedľajšou zbernicou (7) údajov A, ktorá je prepojená s priestorovým reproduktorom (8) a s priestorovým mikrofónom (9). Stacionárna vstupno-výstupná jednotka (1) zariadenia je ďalej prepojená s vedľajšou zbernicou (10) údajov B, ktorá je prepojená s mobilnými vstupno-výstupnými jednotkami (11) osôb vo výcviku, s externým úložiskom (12) údajov a s prídavným zariadením (13) na vizualizáciu výstupov. Stacionárna vstupno-výstupná jednotka (1) zariadenia je ďalej prepojená s prídavným zariadením (14) na tlač výstupov.

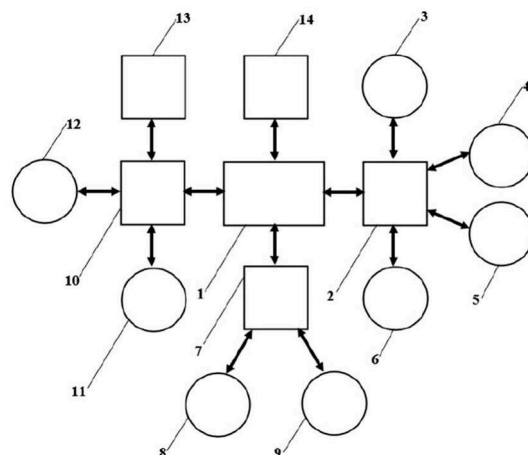

(51)

(21)

(51)

(21)

(51)

(21)

(51)

(21)

A01G 23/00

185-2023

B65G 43/02

50081-2023

E04H 17/14

172-2023

G01D 11/00

50079-2023

B60R 13/10

10-2023

B65G 47/19

50083-2023

E04H 4/06

197-2023

G09B 9/00

50080-2023

B65D 85/808

50097-2023

E02D 13/10

182-2023

F02G 5/02

50018-2023

FG2K

Zapísané úžitkové vzory

(11)	(51)	(11)	(51)	(11)	(51)	(11)	(51)
9966	F25B 30/00	9972	H10N 60/01	9977	A61B 5/07	9982	A61B 5/00
9967	B65D 5/28	9973	E01F 15/04	9978	A61B 5/00	9983	F24D 3/08
9968	F24F 13/22	9974	B29B 17/00	9979	F02F 3/26	9984	C11B 5/00
9969	H01F 27/00	9975	C25D 11/00	9980	A23D 9/00	9985	F24F 13/22
9970	A47L 9/24	9976	A62B 23/00	9981	G06Q 30/02	9986	F24F 13/22
9971	G06F 16/29						

(51)	A23D 9/00	(2006.01)					
	A23D 9/06	(2006.01)					
	C11B 5/00	(2006.01)					
	C11B 3/14	(2006.01)					
	A23L 5/20	(2016.01)					
(11)	9980						
(21)	123-2023						
(22)	19.7.2023						
(43)	8.11.2023						
(45)	28.2.2024						
(73)	Národné poľnohospodárske a potravinárske centrum, Lužianky, SK; ŠKOLSKÉ HOSPODÁRSTVO - BÚŠLAK, spol. s r.o., Dunajský Klátov, SK;						
(72)	Kunštek Marek, Ing., Sekule, SK; Šilhár Stanislav, doc. Ing., CSc., Pezinok, SK; Nagy Juraj, Ing., Malé Dvorníky, SK; Panghyová Lenka, Ing., Modra, SK; Burda Michal, Ing., Bratislava, SK;						
(54)	Spôsob stabilizácie lisovaných rastlinných olejov						
(51)	A47L 9/24	(2006.01)					
	A47L 9/10	(2006.01)					
(11)	9970						
(21)	104-2023						
(22)	27.6.2023						
(43)	25.10.2023						
(45)	28.2.2024						
(73)	Zábavčík Andrej, Ing., Nové Mesto nad Váhom, SK;						
(72)	Zábavčík Andrej, Ing., Nové Mesto nad Váhom, SK;						
(54)	Nadstavec na vysávač s vymeniteľnými filtrami na zachytenie malých predmetov						
(51)	A61B 5/00	(2006.01)					
(11)	9978						
(21)	72-2023						
(22)	15.5.2023						
(43)	8.11.2023						
(45)	28.2.2024						
(73)	Slovenská technická univerzita v Bratislave, Bratislava, SK;						
(72)	Vavrinský Erik, Ing., PhD., Vysoká pri Morave, SK; Nevřela Juraj, Ing., PhD., Bratislava, SK;						
(54)	Systém s inteligentnou členkou na monitorovanie EOG						
(51)	A61B 5/00	(2006.01)					
	A61B 5/01	(2006.01)					
	A61B 5/02	(2006.01)					
	A61B 5/08	(2006.01)					
	G08B 25/10	(2006.01)					
(11)	9982						
(21)	50061-2023						
(22)	21.7.2023						
(43)	8.11.2023						
(45)	28.2.2024						
(73)	Technická univerzita v Košiciach, Košice, SK;						
(72)	Šarga Patrik, doc. Ing., PhD., Šemša, SK; Rákay Róbert, Ing., PhD., Košice, SK;						
(54)	Monitorovacie zariadenie záchranných zložiek						
(51)	A61B 5/07	(2006.01)					
	A61B 5/08	(2006.01)					
	G16H 50/30	(2018.01)					
(11)	9977						
(21)	50052-2023						
(22)	28.6.2023						
(43)	25.10.2023						
(45)	28.2.2024						
(73)	Univerzita Komenského v Bratislave, Bratislava, SK;						
(72)	Bánovčín Peter, doc., MUDr., PhD., Martin, SK; Đuriček Martin, MUDr., PhD., Martin, SK; Lipták Peter, MUDr., PhD., Martin, SK;						
(74)	inventa Patentová a známková kancelária s. r. o., Bratislava, SK;						
(54)	Multisenzorické telemetrické zariadenie na detekciu pH v pažeráku simultánne s epizódami kašľa						
(51)	A62B 23/00	(2006.01)					
	A41D 13/11	(2006.01)					
	A62B 18/02	(2006.01)					
(11)	9976						
(21)	108-2023						
(22)	29.6.2023						
(43)	25.10.2023						
(45)	28.2.2024						
(73)	VUTCH s.r.o., Žilina, SK;						

- (72) Balogová Ľudmila, Ing., Žilina, SK;
Ščasníková Katarína, Ing., Dolný Hričov, SK;
Sibilová Andrea, Ing., Žilina, SK;
Kopečný Pavol, Bratislava SK;
- (54) Komunitná tvárová polmaska na opakované použitie**
-
- (51) B29B 17/00** (2006.01)
B09B 3/00 (2022.01)
- (11) 9974**
- (21) 136-2023
(22) 7.8.2023
(43) 25.10.2023
(45) 28.2.2024
(73) euentech s. r. o., Bratislava, SK;
(72) Svitek Vladimír, Považská Bystrica, SK;
(74) Labudík Miroslav, Ing., Kysucké Nové Mesto, SK;
- (54) Spôsob výroby peletiek z komunálneho odpadu na materiálové a palivové zhodnocovanie**
-
- (51) B65D 5/28** (2006.01)
- (11) 9967**
- (21) 50054-2023
(22) 6.7.2023
(30) PP50059-2023, 6.7.2023, SK
(43) 25.10.2023
(45) 28.2.2024
(67) 50059-2023
(73) Corplex Slovakia s.r.o., Hurbanovo, SK;
(72) Trnka Ján, Ing., Tlmače, SK;
Szokolai Zoltán, Hurbanovo, SK;
Simon Štefan, Ing., Nová Vieska, SK;
(74) Belička Ivan, Ing., Banská Bystrica, SK;
- (54) Viacnásobne použiteľný recyklovateľný obal a spôsob jeho skladania**
-
- (51) C11B 5/00** (2006.01)
A23B 4/20 (2006.01)
A23L 27/12 (2016.01)
A23L 3/34 (2006.01)
- (11) 9984**
- (21) 103-2023
(22) 23.6.2023
(43) 8.11.2023
(45) 28.2.2024
(73) Národné poľnohospodárske a potravinárske centrum, Lužianky, SK;
(72) Gondeková Martina, Ing., Zbehy, SK;
Hlebová Miroslava, Ing., PhD., Mojzesovo, SK;
Záhradník Miroslav, Ing., PhD., Nitra, SK;
Huba Ján, Ing., CSC., Nitra, SK;
Peškovičová Dana, Mgr., PhD., Brodzany, SK;
- (54) Použitie rastlinnej oreganovej silice v mäsiarstve pri výrobe mäsa, mäsových výrobkov a prípravkov**
-
- (51) C25D 11/00** (2006.01)
H03K 3/00 (2006.01)
- (11) 9975**
- (21) 18-2023
(22) 14.2.2023
(43) 11.10.2023
- (45) 28.2.2024
(73) Žilinská univerzita v Žiline, Žilina, SK;
(72) Kajánek Daniel, Ing., PhD., Čadca, SK;
Belány Pavol, Ing., Bobrovec, SK;
Pastorek Filip, Ing., PhD., Hvozdnica, SK;
Jacková Martina, Ing., Žilina, SK;
- (54) Zapojenie impulzného jednosmerného zdroja pre plazmovú elektrolytickú oxidáciu**
-
- (51) E01F 15/04** (2006.01)
- (11) 9973**
- (21) 120-2023
(22) 14.6.2023
(43) 11.10.2023
(45) 28.2.2024
(73) Liberty Ostrava a.s., Ostrava, CZ;
(72) Žídek Radim, Bc., Bílovec, CZ;
Noháč Robert, Studénka, CZ;
Molin Stanislav, Třanovice, CZ;
Rochovanský David, Ing., Ostrava - Zábřeh, CZ;
(74) HÖRMANN & PARTNERS s.r.o., Bratislava, SK;
- (54) Zvodidlo na krajnice cestných komunikácií**
-
- (51) F02F 3/26** (2006.01)
F02B 23/06 (2006.01)
- (11) 9979**
- (21) 50084-2022
(22) 2.11.2022
(43) 8.11.2023
(45) 28.2.2024
(73) Technická univerzita v Košiciach, Košice, SK;
(72) Puškár Michal, doc. Ing., PhD., Trnava pri Laborci, SK;
Tarbajovský Pavol, Ing., Prešov, SK;
- (54) Systém na zvýšenie efektivity spaľovacieho procesu homogénnej zmesi**
-
- (51) F24D 3/08** (2006.01)
F24H 1/00 (2022.01)
F24H 9/00 (2022.01)
F24H 9/14 (2006.01)
- (11) 9983**
- (21) 66-2023
(22) 2.5.2023
(43) 8.11.2023
(45) 28.2.2024
(73) PROTHERM PRODUCTION s.r.o., Skalica, SK;
VAILLANT GmbH, Remscheid, DE;
(72) Vanek Anton, Skalica, SK;
- (54) Hydraulický modul s voliteľnými doskami a vykurovacie zariadenie vybavené hydraulickým modulom**
-
- (51) F24F 13/22** (2006.01)
G01K 13/00 (2021.01)
G08B 1/08 (2006.01)
G16Y 40/30 (2020.01)
- (11) 9968**
- (21) 50067-2023
(22) 7.9.2023
(30) CZ2022-40218 U, 8.9.2022, CZ

- (43) 25.10.2023
(45) 28.2.2024
(73) CALISME a.s., Praha, Vršovice, CZ;
(72) Pospíchal Milan, MBA, Ph.D., Ždírec nad Doubravou, CZ;
(74) inventa Patentová a známková kancelária s. r. o., Bratislava, SK;
(54) Kuchynský digestor s funkciou monitoringu a riadenia tepelnej úpravy potravín
-
- (51) F24F 13/22** (2006.01)
G01K 13/00 (2021.01)
G08B 17/10 (2006.01)
G16Y 40/30 (2020.01)
(11) 9985
(21) 50071-2023
(22) 19.9.2023
(30) CZ2022-40265 U, 20.9.2022, CZ
(43) 8.11.2023
(45) 28.2.2024
(73) CALISME a.s., Praha, Vršovice, CZ;
(72) Pospíchal Milan, MBA, Ph.D., Ždírec nad Doubravou, CZ;
(74) inventa Patentová a známková kancelária s. r. o., Bratislava, SK;
(54) Kuchynský digestor s funkciou detekcie požiaru a sprievodných javov požiaru
-
- (51) F24F 13/22** (2006.01)
F24F 8/30 (2021.01)
(11) 9986
(21) 50057-2023
(22) 11.7.2023
(43) 8.11.2023
(45) 28.2.2024
(73) CALISME a.s., Praha, Vršovice, CZ;
(72) Pospíchal Milan, Ing., MBA, Ph.D., Ždírec nad Doubravou, CZ;
(74) inventa Patentová a známková kancelária s. r. o., Bratislava, SK;
(54) Kuchynský digestor s ionizátorom vzduchu
-
- (51) F25B 30/00** (2006.01)
F25B 21/02 (2006.01)
(11) 9966
(21) 101-2023
(22) 26.6.2023
(43) 25.10.2023
(45) 28.2.2024
(73) PROTHERM PRODUCTION s.r.o., Skalica, SK;
VAILLANT GmbH, Remscheid, DE;
(72) Nečas Dušan, Ing., Skalica, SK;
Slivka Branislav, M.Eng., Padina, RS;
Kubina Dávid, Ing., Sekule, SK;
(54) Vykurovacie zariadenie s tepelným čerpadlom
-
- (51) G06F 16/29** (2019.01)
G06F 17/00 (2019.01)
G01N 33/24 (2006.01)
G06F 17/17 (2006.01)
(11) 9971
(21) 69-2023
(22) 12.5.2023
(43) 11.10.2023
(45) 28.2.2024
(73) YMS, a.s., Trnava, SK;
(72) Bobál Peter, Ing., PhD., Trnava, SK;
Sipina Slavomír, Mgr., Zeleneč, SK;
Hilbert Radovan, RNDr., PhD., Banská Štiavnica, SK;
Vodný Jozef, Ing., Bratislava, SK;
Sunega Radovan, Mgr., Banka, SK;
Putera Andrej, Ing., Suchá nad Parnou, SK;
(74) Girmanová Zuzana, Ing., Nitra, SK;
(54) Systém na identifikáciu a monitoring strží v teréne a spôsob identifikácie a monitoringu strží
-
- (51) G06Q 30/02** (2023.01)
(11) 9981
(21) 91-2023
(22) 31.5.2023
(43) 8.11.2023
(45) 28.2.2024
(73) Prešovská univerzita v Prešove, Prešov, SK;
(72) Štefko Róbert, prof. Ing., PhD., Prešov, SK;
Ondrijová Ivana, Ing., PhD., Ľubotice, SK;
Nastišin Ľudovít, Ing., PhD., Prešov, SK;
Fedorko Richard, Mgr., PhD., Prešov, SK;
Oleárová Mária, Mgr., Svidník, SK;
(54) Kiosk na zber biometrických dát pri prezeraní digitálneho obsahu
-
- (51) H01F 27/00** (2006.01)
H01F 38/08 (2006.01)
(11) 9969
(21) 41-2022
(22) 7.4.2022
(43) 27.9.2023
(45) 28.2.2024
(73) EVPÚ a.s., Nová Dubnica, SK;
(72) Franko Marek, Ing., PhD., Udiča, SK;
Pčola Marcel, Ing., PhD., Žilina, SK;
(74) Mrenica Jaroslav, Ing., Púchov, SK;
(54) Obvodové a konštrukčné riešenie vysokofrekvenčného transformátora
-
- (51) H10N 60/01** (2023.01)
C30B 29/00 (2006.01)
C01G 3/00 (2006.01)
C01G 5/00 (2006.01)
C30B 11/00 (2006.01)
(11) 9972
(21) 50014-2023
(22) 18.11.2019
(43) 11.10.2023
(45) 28.2.2024
(67) 137-2019
(73) Ústav experimentálnej fyziky Slovenskej akadémie vied, verejná výskumná inštitúcia, Košice, SK;
(72) Hajdová Petra, Ing., PhD., Košice, SK;
Diko Pavel, Ing., DrSc., Košice, SK;

(74) Slovenská akadémia vied, Bratislava, SK;
(54) GdBCOAg homogénny masívny supravodič

(51)	(11)	(51)	(11)	(51)	(11)	(51)	(11)
A23D 9/00	9980	B29B 17/00	9974	F02F 3/26	9979	F25B 30/00	9966
A47L 9/24	9970	B65D 5/28	9967	F24D 3/08	9983	G06F 16/29	9971
A61B 5/00	9978	C11B 5/00	9984	F24F 13/22	9968	G06Q 30/02	9981
A61B 5/00	9982	C25D 11/00	9975	F24F 13/22	9985	H01F 27/00	9969
A61B 5/07	9977	E01F 15/04	9973	F24F 13/22	9986	H10N 60/01	9972
A62B 23/00	9976						

MK2K**Zaniknuté úžitkové vzory uplynutím doby platnosti**

(11)	Dátum zániku	(11)	Dátum zániku	(11)	Dátum zániku	(11)	Dátum zániku
7024	10.02.2024	7199	04.02.2024	8760	10.07.2023	8877	12.07.2023
7066	29.01.2024	7797	08.07.2023	8763	16.07.2023	8943	09.07.2023
7176	07.02.2024	7864	08.07.2023	8780	12.07.2023	9154	11.07.2023
7177	07.02.2024	8747	10.07.2023	8876	12.07.2023		

ND2K**Predĺženie platnosti úžitkových vzorov**

(11)	(51)	(11)	(51)
8000	A61F 7/02	8608	F16K 31/02
8012	A23L 33/00	8960	F16K 17/02
8075	E01F 8/00	9036	C11C 5/00
8202	E01C 11/22	9173	G04B 27/00

(51)	A23L 33/00	(2016.01)
	A23L 33/10	(2016.01)
	A23L 33/15	(2016.01)
	A23L 33/17	(2016.01)
	A23L 33/16	(2016.01)
	A23K 20/00	(2016.01)
	A23K 20/142	(2016.01)
	A23K 20/174	(2016.01)
	A23K 20/24	(2016.01)
	A23K 20/26	(2016.01)
	A61K 33/00	(2006.01)

(11) **8012**
 (21) 78-2017

(22) 28.3.2017
 (73) Teren Ján, Ing., CSc., Bratislava, SK;
(54) Výživový doplnok

(51) **A61F 7/02** (2006.01)
A47G 9/10 (2006.01)
A61H 99/00 (2006.01)

(11) **8000**
 (21) 50011-2017
 (22) 5.2.2017

(73) Killarová Zdeňka, Trutnov, CZ;

(54) Rehabilitačný prostriedok**(51) C11C 5/00** (2006.01)**F21V 35/00** (2006.01)**F23D 3/16** (2006.01)**A47G 33/00** (2006.01)**(11) 9036**

(21) 117-2020

(22) 23.6.2020

(73) Astron s. r. o., Jasov, SK;

(54) Sviečková nádoba s uloženou alebo pripevnenou sviečkou s knôtom a spôsob ich výroby**(51) E01C 11/22** (2006.01)**E01F 15/00** (2006.01)**E01F 9/00** (2016.01)**(11) 8202**

(21) 211-2017

(22) 5.10.2017

(73) Cestné prvky, s.r.o., Žilina, SK;

(54) Spôsob upevňovania cestného betónového obrubníka na spevnený podklad**(51) E01F 8/00** (2006.01)**(11) 8075**

(21) 50019-2017

(22) 20.2.2017

(73) INTERTECH PLUS s.r.o., Kuřim, CZ;

(54) Nosný prvok panelu na tlmenie hluku**(51) F16K 17/02** (2006.01)**F16K 17/10** (2006.01)**(11) 8960**

(21) 50030-2020

(22) 30.3.2020

(73) SLOVARM, a.s., Myjava, SK;

(54) Poistný ventil na zásobníkové ohrievače**(51) F16K 31/02** (2006.01)**F16K 37/00** (2006.01)**(11) 8608**

(21) 50077-2018

(22) 7.3.2017

(73) ELBI INTERNATIONAL S. p. A., Torino, IT;

(54) Elektrický ventil pre domáce spotrebiče**(51) G04B 27/00** (2006.01)**G04B 99/00** (2006.01)**(11) 9173**

(21) 112-2020

(22) 18.6.2020

(73) Mezey Ladislav, Bratislava, SK;

(54) Kódovací mechanizmus na zabezpečenie hodínok

(51) (11) (51) (11)

A23L 33/00 8012 **E01F 8/00** 8075**A61F 7/02** 8000 **F16K 17/02** 8960**C11C 5/00** 9036 **F16K 31/02** 8608**E01C 11/22** 8202 **G04B 27/00** 9173

ČASŤ

DIZAJNY

Číselné INID - kódy na označovanie bibliografických údajov (Štandard WIPO ST.80)

(11)	Číslo zapísaného dizajnu	(55)	Vyobrazenie dizajnu/vyobrazenie dizajnu po čiastočnom výmaze
(15)	Dátum zápisu/predĺženia platnosti	(58)	Dátum záznamu v registri, napr. zmeny mena, zániku, výmazu a pod.
(18)	Predpokladaný dátum uplynutia platnosti zápisu/ predĺženia platnosti	(62)	Číslo pôvodnej prihlášky v prípade vylúčenej prihlášky
(21)	Číslo prihlášky	(71)	Meno (názov) prihlasovateľa(-ov)
(22)	Dátum podania prihlášky	(72)	Meno pôvodcu (-ov)
(28)	Počet dizajnov	(73)	Meno (názov) majiteľa(-ov)
(30)	Údaje o prioritě	(74)	Meno (názov) zástupcu(-ov)
(45)	Dátum oznámenia o zápise dizajnu	(78)	Meno (názov) nového majiteľa (-ov) po prevode alebo prechode
(46)	Dátum uplynutia odkladu zverejnenia		
(51)	Medzinárodné triedenie dizajnov		
(54)	Názov dizajnu		

Kódy na označovanie záhlaví oznámení publikovaných vo Vestníku ÚPV SR (Štandard WIPO ST. 17)

Prihlášky dizajnu

GD9Q	Sublicenčné zmluvy registrované na dizajny alebo prihlášky dizajnov
GD9Q	Ukončenie platnosti sublicenčných zmlúv na dizajny alebo prihlášky dizajnov
HB9Q	Opravy v údajoch o prihlasovateľoch prihlášok dizajnov
HB9Q	Opravy v údajoch o ďalších osobách v prihláškach dizajnov alebo v dizajnoch
HC9Q	Zmeny v údajoch o ďalších osobách v prihláškach dizajnov alebo v dizajnoch
HC9Q	Zmeny v údajoch o prihlasovateľoch prihlášok dizajnov
RD9Q	Exekúcie na prihlášky dizajnov
RF9Q	Ukončenie exekúcií na prihlášky dizajnov
RL9Q	Súdne spory o právo na prihlášky dizajnov
RL9Q	Ukončenie súdnych sporov o právo na prihlášky dizajnov

Zapísané dizajny

FG4Q	Zverejnené zapísané dizajny po uplynutí doby odkladu zverejnenia
FG4Q	Zapísané dizajny s odloženým zverejnením
FG4Q	Zapísané dizajny
MA4Q	Zaniknuté zapísané dizajny vzdaním sa
MA4Q	Čiastočne zaniknuté zapísané dizajny vzdaním sa
MC4Q	Vymazané zapísané dizajny

MG4Q	Čiastočne vymazané zapísané dizajny
MK4Q	Zaniknuté zapísané dizajny uplynutím doby platnosti
MM4Q	Zaniknuté zapísané dizajny pre nezaplatenie poplatkov za predĺženie platnosti
ND4Q	Predĺženie platnosti zapísaných dizajnov
PC4Q	Prevody a prechody práv
PD4Q	Zmeny dispozičných práv na zapísané dizajny (zálohy)
PD4Q	Zmeny dispozičných práv na zapísané dizajny (ukončenie zálohov)
QB4Q	Licenčné zmluvy registrované
QC4Q	Ukončenie platnosti licenčných zmlúv
RD4Q	Exekúcie na dizajny
RF4Q	Ukončenie exekúcií na dizajny
RL4Q	Prepis majiteľa dizajnu (na základe rozhodnutia súdu)
RL4Q	Súdne spory o právo na dizajny
RL4Q	Ukončenie súdnych sporov o právo na dizajny
TA4Q	Doplnenie pôvodcu (-ov)
TB4Q	Opravy v údajoch o majiteľoch dizajnov
TC4Q	Zmeny v údajoch o majiteľoch dizajnov
TF4Q	Opravy dátumov
TG4Q	Opravy zatriedenia podľa Medzinárodného triedenia dizajnov
TH4Q	Opravy chýb alebo zmeny všeobecne

FG4Q

Zapísané dizajny

(11)	(51)	(11)	(51)	(11)	(51)	(11)	(51)
29114	06/05.08	29118	25/02.09	29122	21/03.02	29125	05/06.00
29115	25/02.02	29119	02/01.00	29123	06/05.08	29126	06/03.05
29116	19/04.06	29120	21/01.01	29124	09/05.08	29127	06/05.08
29117	06/05.08	29121	29/02.03				

(51) 02/01.00 LOC(14)

(11) 29119

(15) 2.2.2024

(18) 18.10.2028

(21) 86-2023

(22) 18.10.2023

(73) Branna Milan, Bôrka, SK;

(72) Branna Milan, Bôrka, SK;

(74) Gruber Dalibor, Ing., Košice, SK;

(54) Vnútrotná strana ochranného ustrojenia

Určenie výrobku:

Výrobkom, v ktorom je dizajn stelesnený, je vnútrotná strana ochranného ustrojenia – dva dizajny, určená na tepelnú ochranu bedrových kĺbov, chrbtice, pliec a kolien ľudí.

(28) 2

(55)

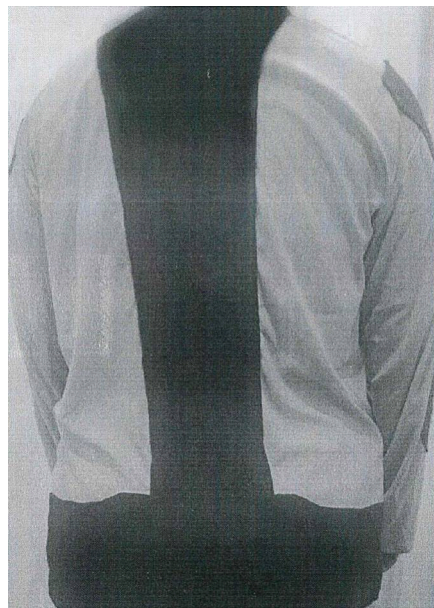

1.2

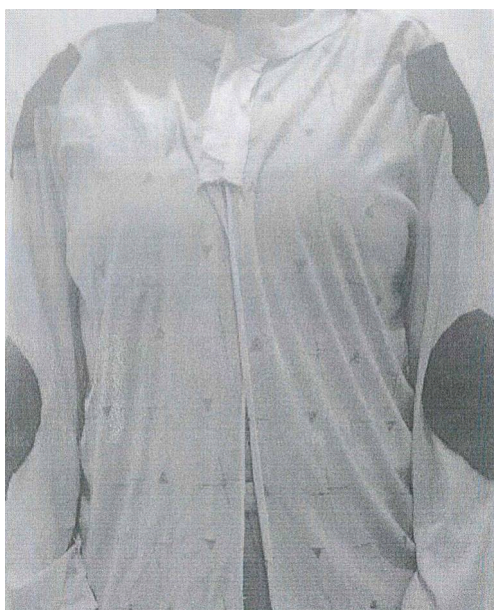

1.1

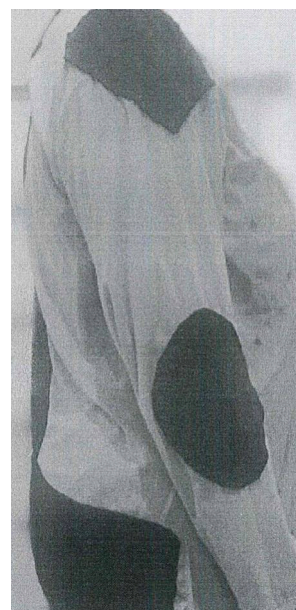

1.3

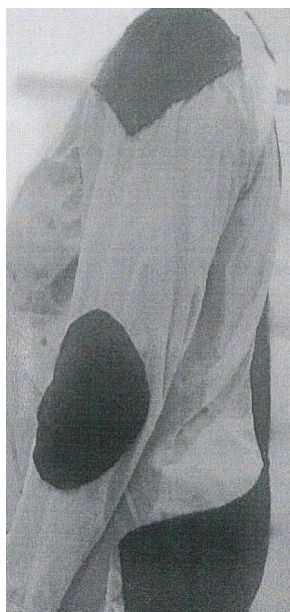

1.4

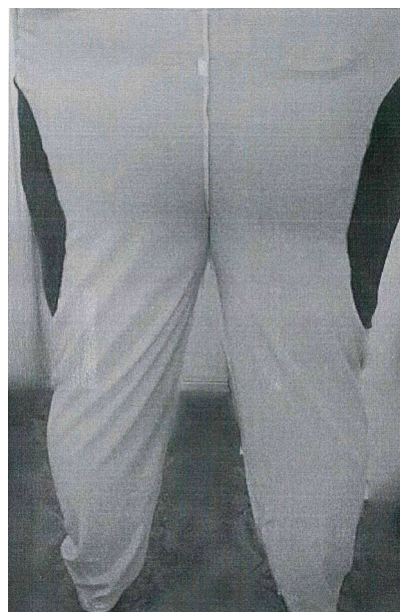

2.2

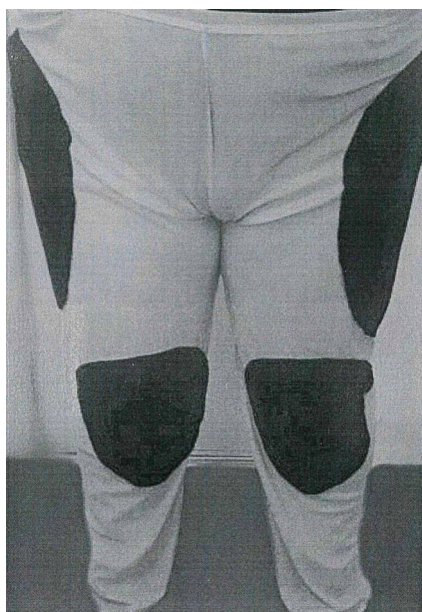

2.1

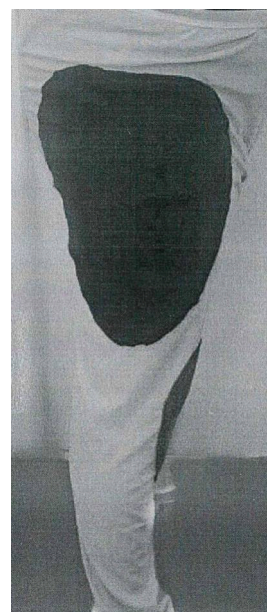

2.3

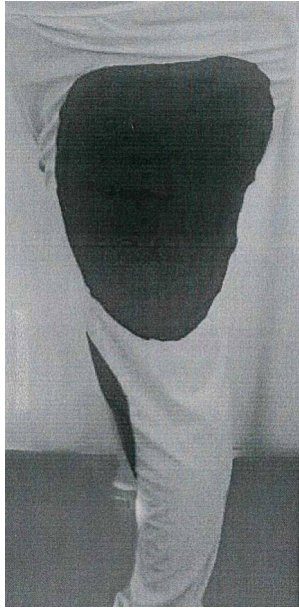

2.4

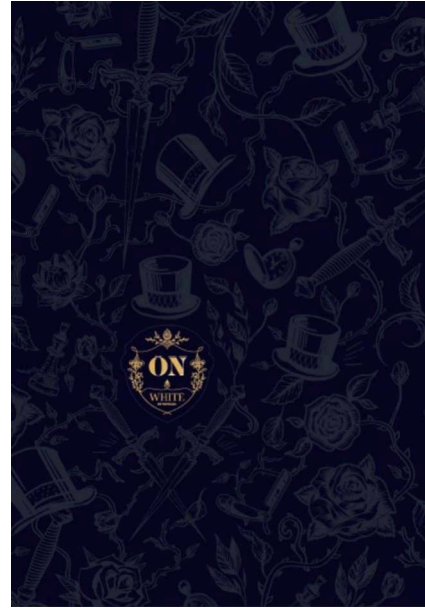

2.1

(51) 05/06.00 LOC(14)

(11) 29125

(15) 5.2.2024

(18) 30.11.2028

(21) 100-2023

(22) 30.11.2023

(73) Pavelka Milan, Ing., Pezinok, SK;

(72) Pavelka Milan, Ing., Pezinok, SK;

(74) Juran Svetozár, JUDr., Bratislava, SK;

(54) **Baliaci papier**

Určenie výrobku:

Baliaci papier na darčkové balenie vínových fliaš.

(28) 2

(55)

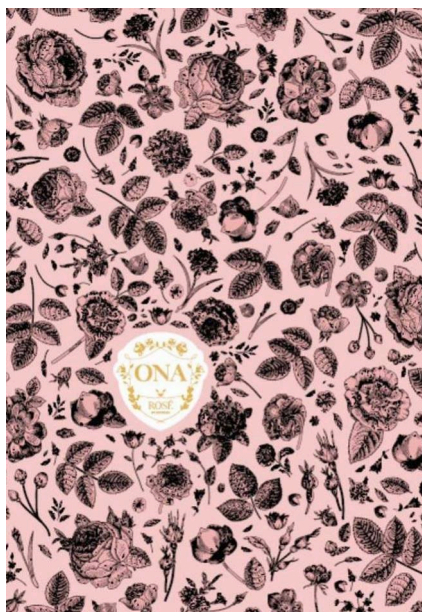

1.1

(51) 06/03.05 LOC(14)

(11) 29126

(15) 5.2.2024

(18) 24.11.2028

(21) 98-2023

(22) 24.11.2023

(73) Technická univerzita vo Zvolene, Zvolen, SK;

(72) Tryzna Tomáš, Bc., Veľký Krtíš, SK;

Kaštierová Júlia, Mgr. art., ArtD., Bartošova Lehôtka, SK;

Hanes Simona, Mgr. art., Zvolen, SK;

(54) **Nočný stolík MORENA**

Určenie výrobku:

Nočný stolík s integrovaným osvetlením.

(28) 1

(55)

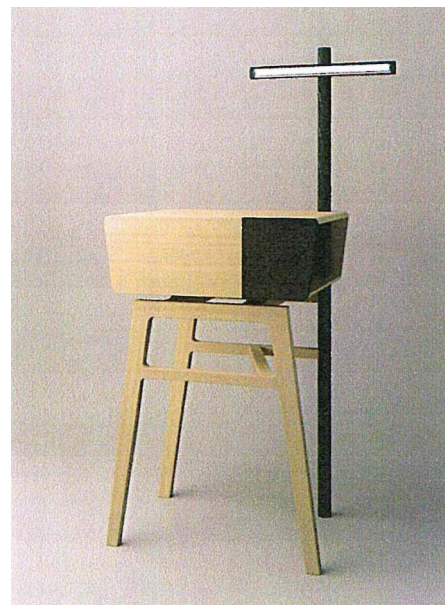

1.1

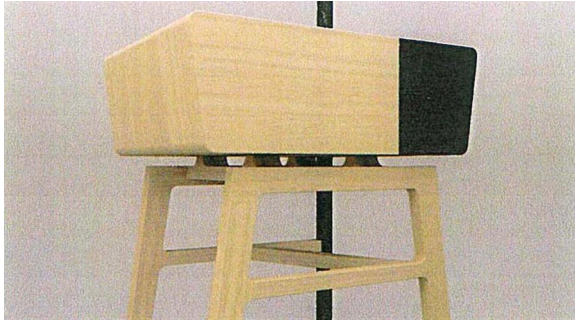
(28) 1
(55)

1.2



1.3



1.4



1.1

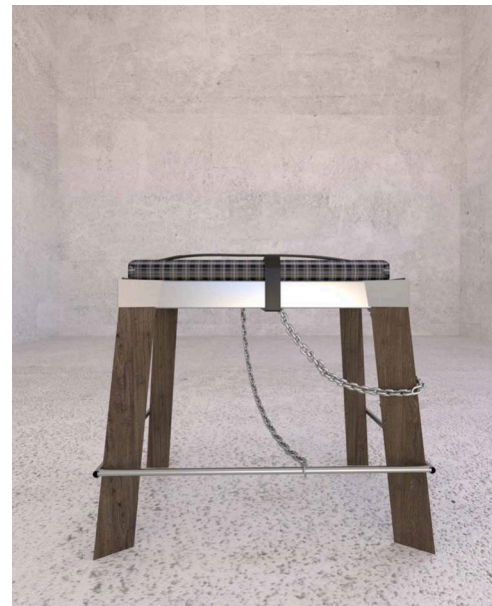

1.2

(51) 06/05.08 LOC(14)

(11) 29114

(15) 2.2.2024

(18) 22.3.2028

(21) 17-2023

(22) 22.3.2023

(73) Technická univerzita vo Zvolene, Zvolen, SK;

(72) Hanesová Simona, Mgr. art., Zvolen, SK;

Ihring Marián, Mgr. art., Banská Bystrica, SK;

(54) **Kolekcia punkového sedenia – interiérový/
exteriérový nábytok**

Určenie výrobku:

Výrobok, v ktorom je dizajn stelesnený, je interiérový/
exteriérový nábytok.



1.3



1.5



1.4



1.6

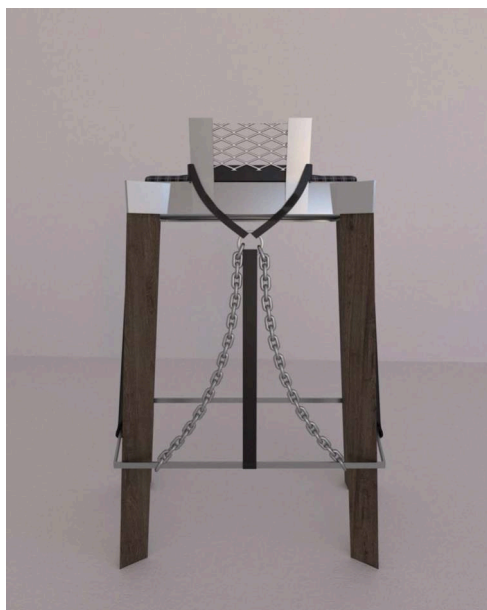

1.7



1.9



1.8

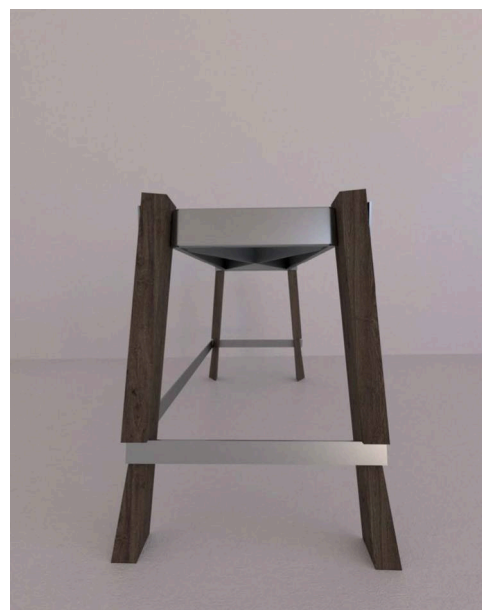

1.10

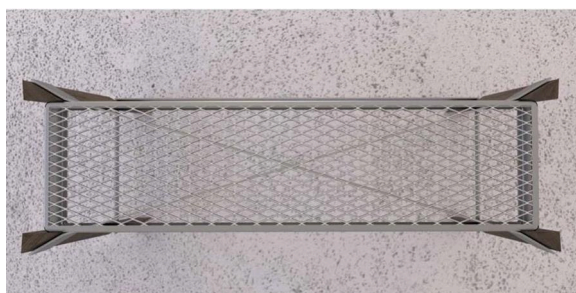

1.11

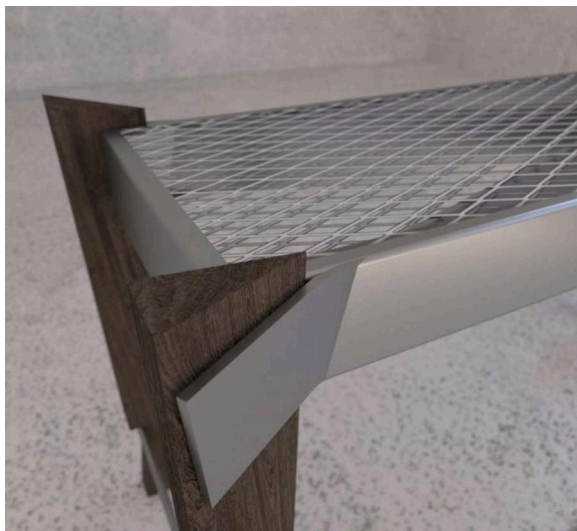

1.12

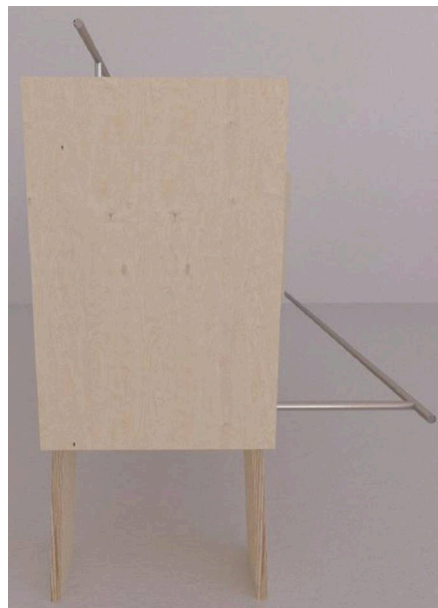

1.3

(51) 06/05.08 LOC(14)

(11) 29117

(15) 2.2.2024

(18) 22.3.2028

(21) 18-2023

(22) 22.3.2023

(73) Technická univerzita vo Zvolene, Zvolen, SK;

(72) Hanesová Simona, Mgr. art., Zvolen, SK;

Ihring Marián, doc. Mgr. art., ArtD., Banská Bystrica, SK;

(54) **Kolekcia exteriérového nábytku – bidlo pre sliepky a kohúty**

Určenie výrobku:

Výrobok, v ktorom je dizajn stelesnený, je exteriérový nábytok.

(28) 1

(55)

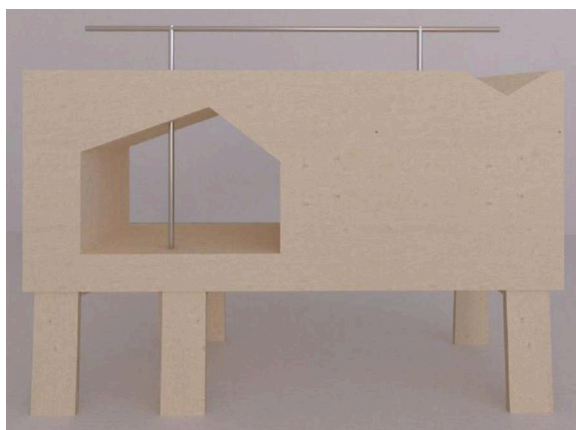

1.4



1.1

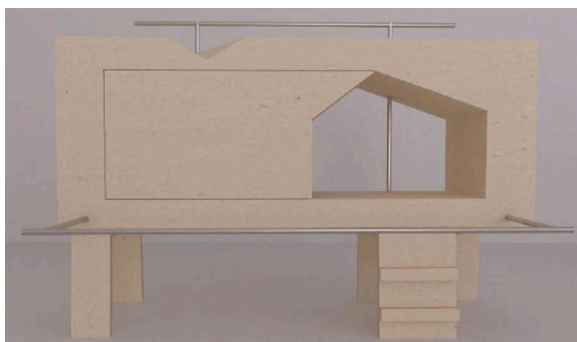

1.2

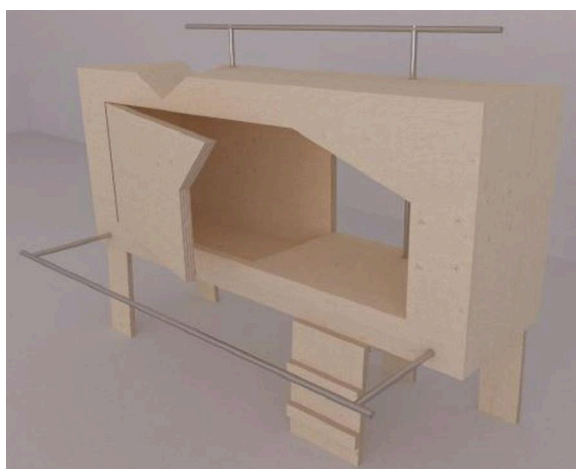

1.5

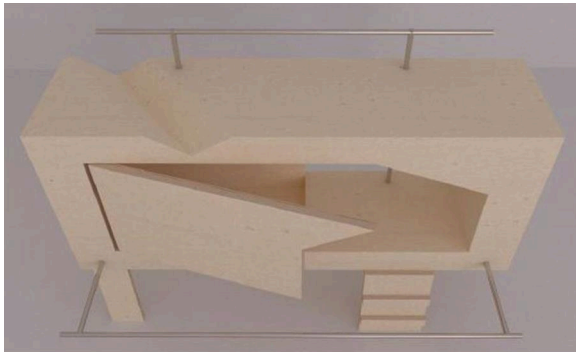

1.6

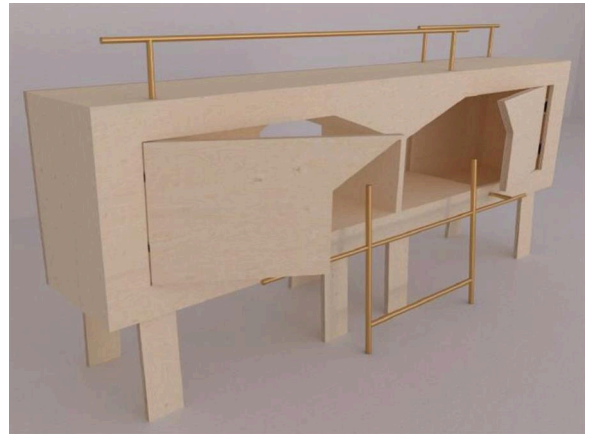

1.10

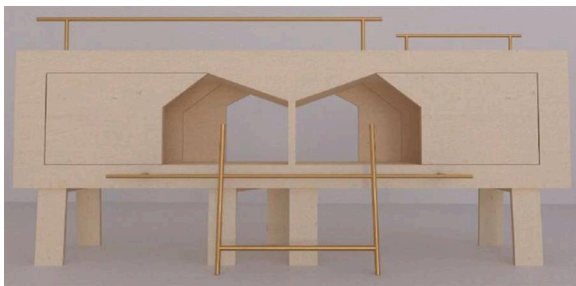

1.7



1.11

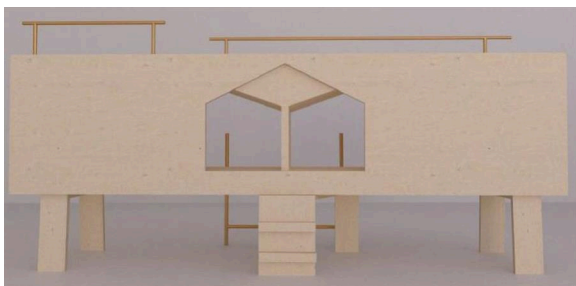

1.8

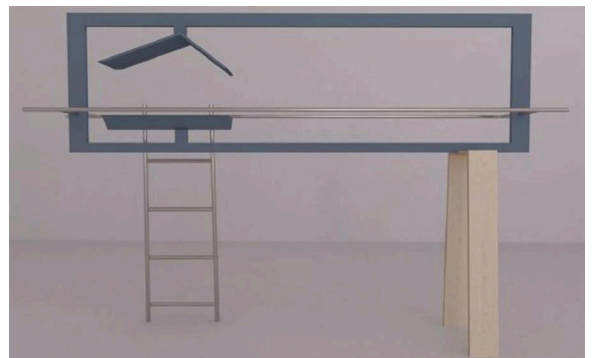

1.12



1.9

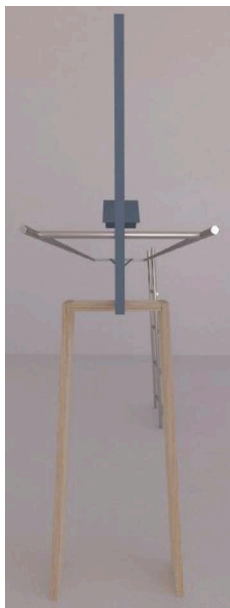

1.13

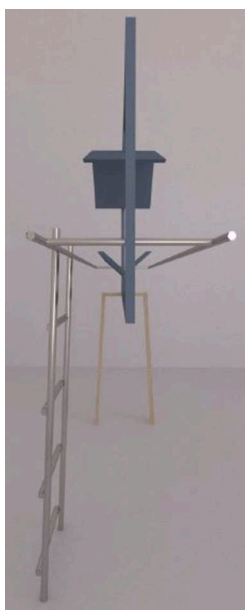

1.14



1.15

(51) **06/05.08** LOC(14)

(11) **29123**

(15) 2.2.2024

(18) 5.4.2028

(21) 31-2023

(22) 5.4.2023

(73) Technická univerzita vo Zvolene, Zvolen, SK;

(72) Sylvestr Yeva, Bc., Dnipro, UA;

Farkašová Elena, Mgr., ArtD., Sliač, SK;

(54) Kolekcia mobilných úložných nábytkových prvkov s integrovaným sedením

Určenie výrobku:

Výrobky, v ktorých sú dizajny stelesnené, sú mobilné úložné nábytkové prvky s kontajnerovou úložnou vysúvacou časťou a s integrovaným sedením.

(28) 3

(55)



1.1



1.2

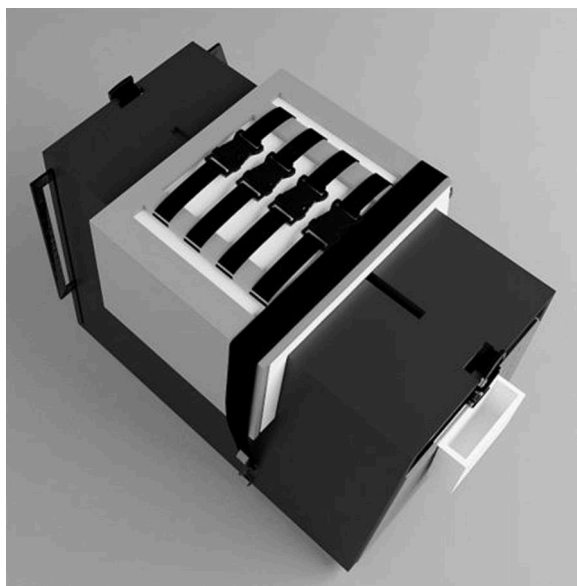

1.4

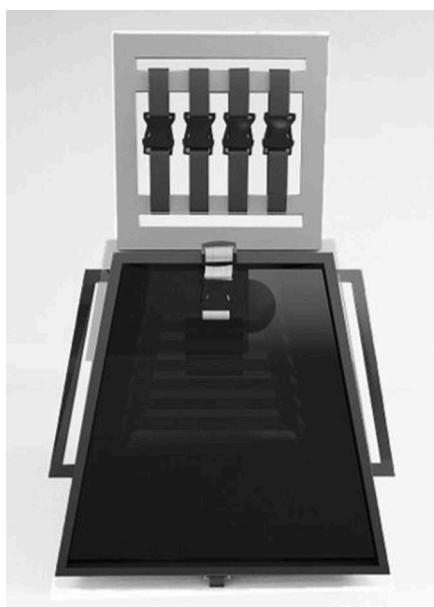

1.3



2.1



2.2



2.4



2.3



3.1

(55)

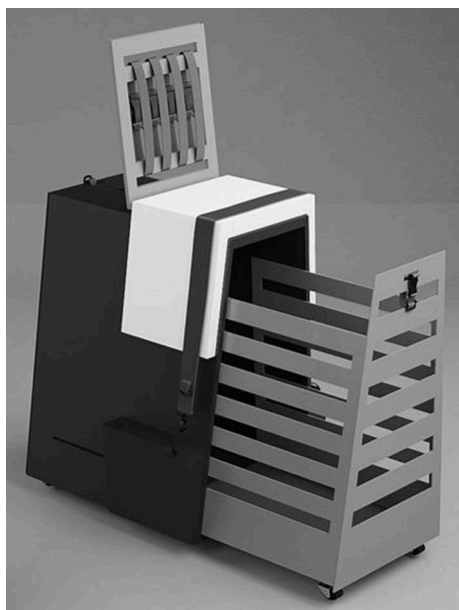

3.2



1.1



3.3



1.2

(51) 06/05.08 LOC(14)**(11) 29127**

(15) 5.2.2024

(18) 22.3.2028

(21) 20-2023

(22) 22.3.2023

(73) Technická univerzita vo Zvolene, Zvolen, SK;

(72) Gondová Ivana, Mgr. art., Detva, SK;

Ihring Marián, doc. Mgr. art., ArtD., Banská Bystrica, SK;

(54) Kolekcia exteriérového nábytku

Určenie výrobku:

Výrobok, v ktorom je dizajn stelesnený, je exteriérový nábytok.

(28) 1



1.3



1.5



1.4



1.6



1.7



1.9



1.8

(51) 09/05.08 LOC(14)

(11) 29124

(15) 5.2.2024

(18) 11.10.2028

(21) 83-2023

(22) 11.10.2023

(73) Šmelko Miroslav, Ing. doc. PhD., Gemerská Poloma, SK;

(72) Šmelko Miroslav, Ing. doc. PhD., Gemerská Poloma, SK;

(74) Gruber Dalibor, Ing., Košice, SK;

(54) **Potravinový obal s držiakom**

Určenie výrobku:

Výrobkom, v ktorom je dizajn stelesnený, je potravinový obal s držiakom, určený na uskladňovanie a prepravu potravinárskych výrobkov.

(28) 9

(55)

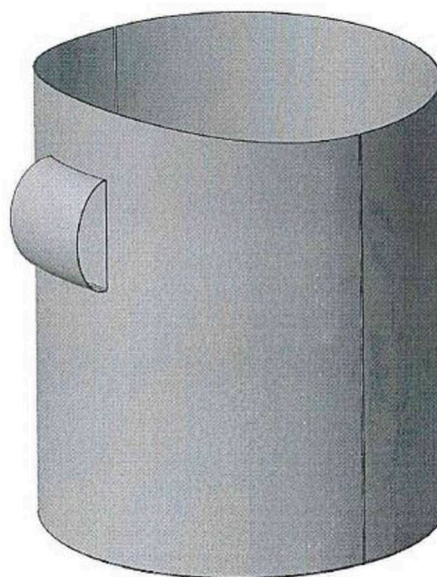

1.1



1.2

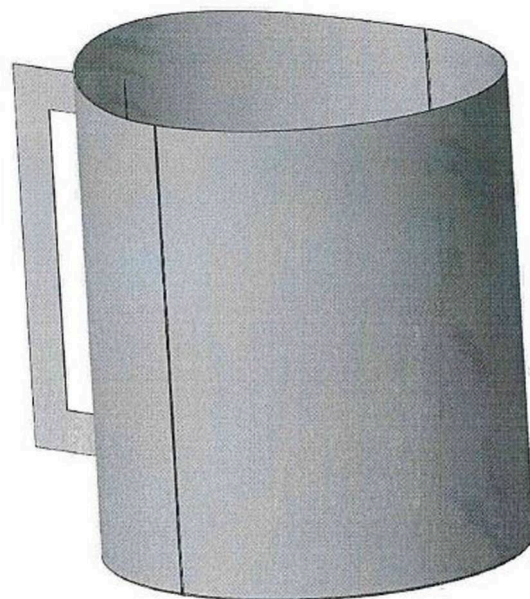

2.2

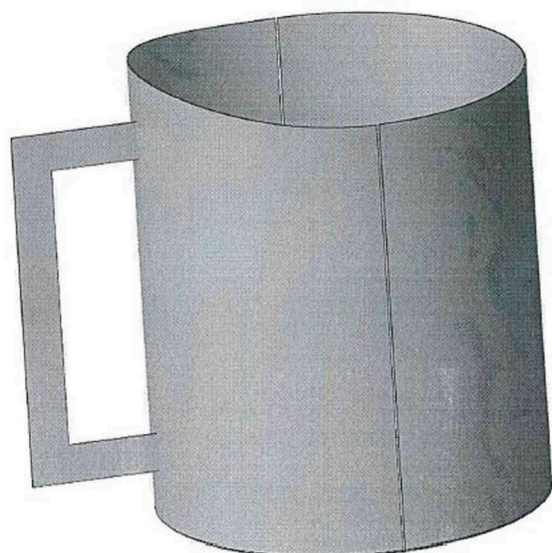

2.1



3.1

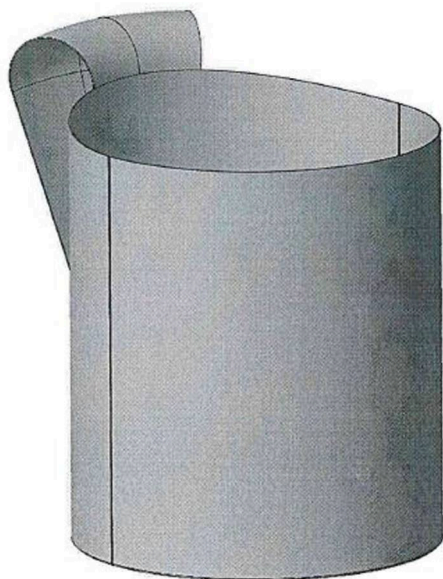

3.2

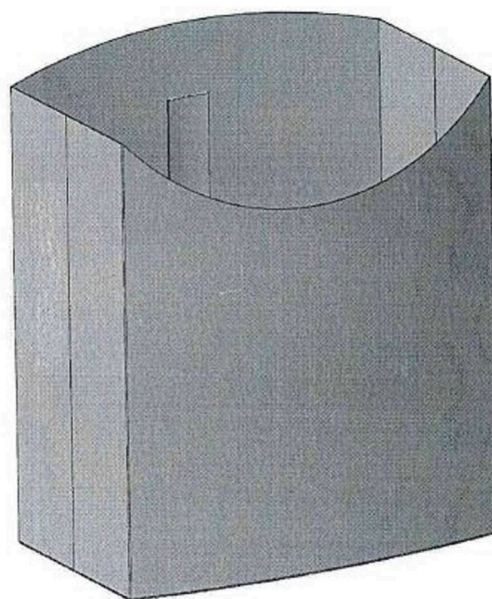

4.2

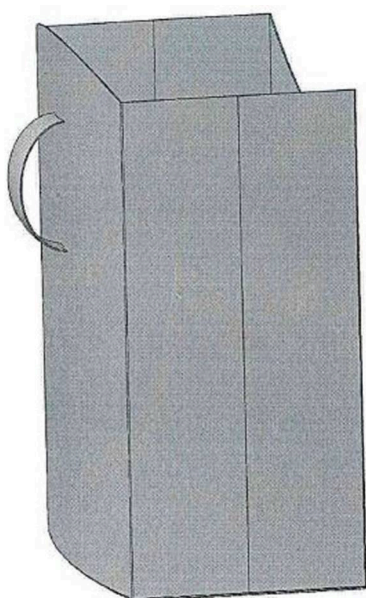

4.1

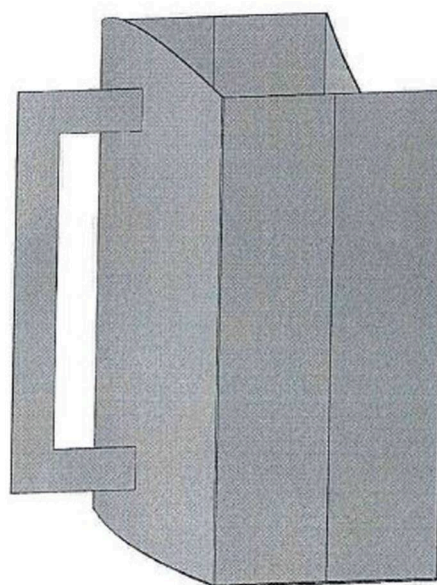

5.1

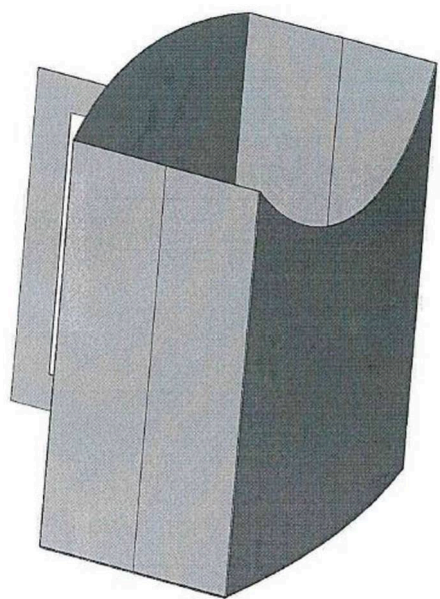

5.2

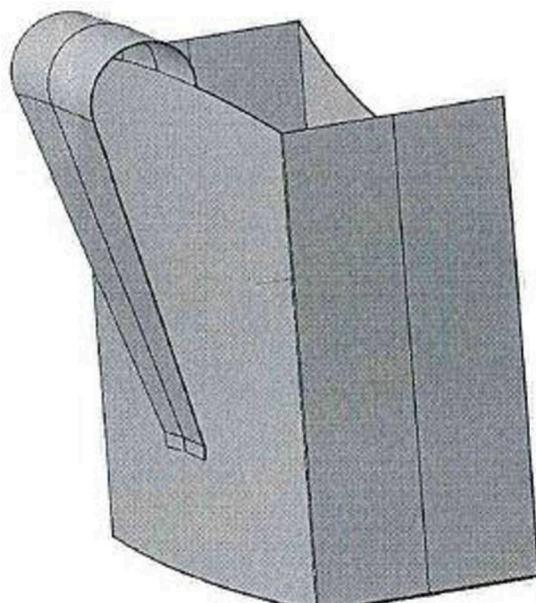

6.2

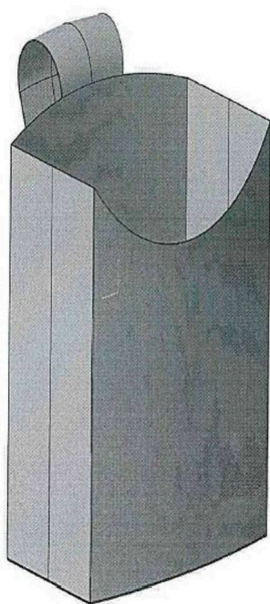

6.1

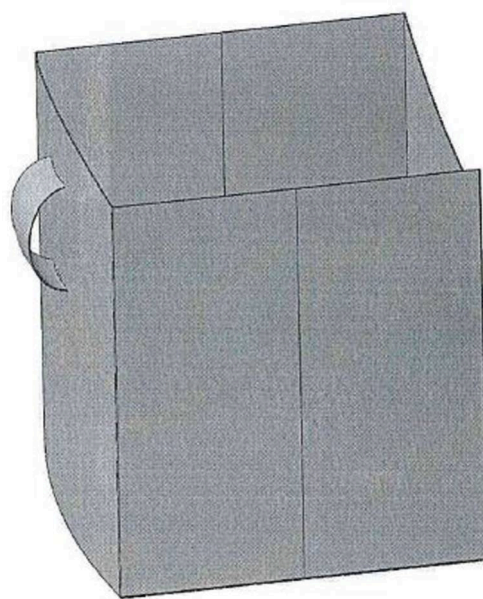

7.1

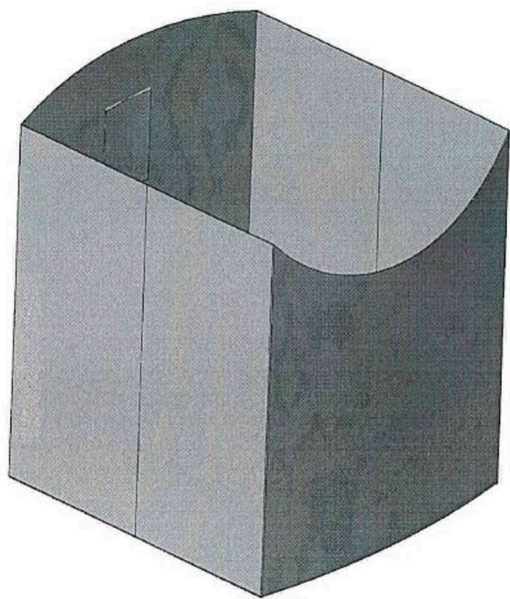

7.2

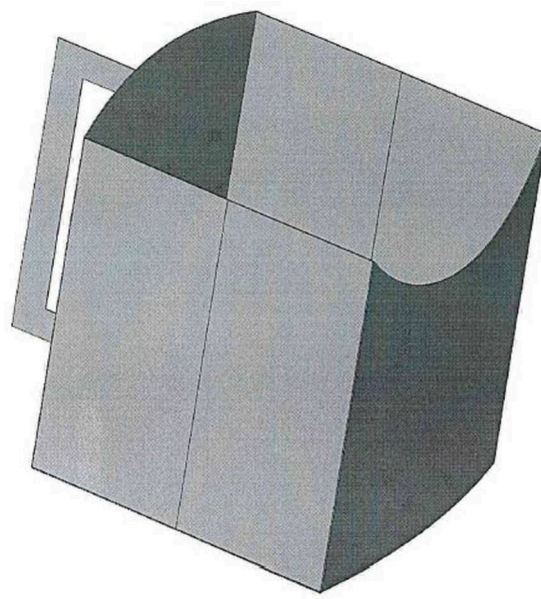

8.2

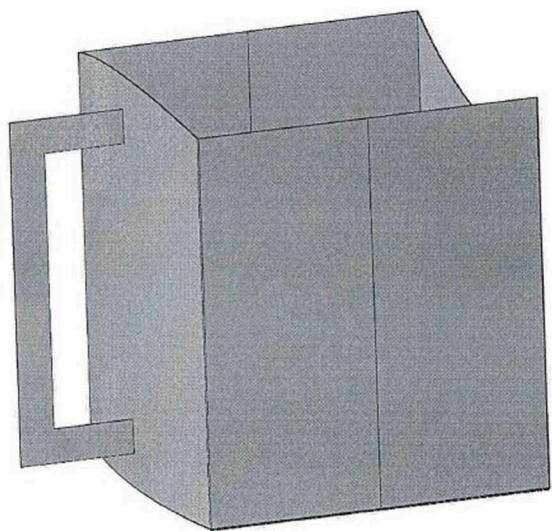

8.1

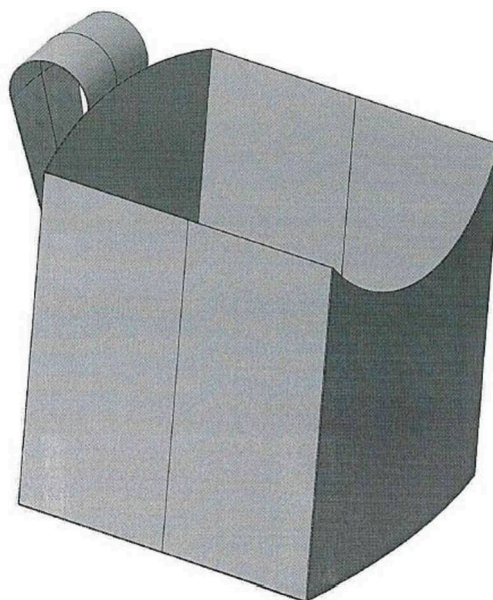

9.1

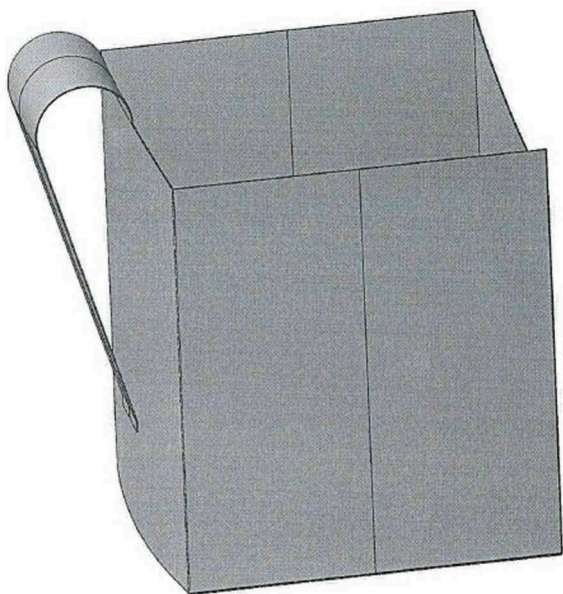

9.2

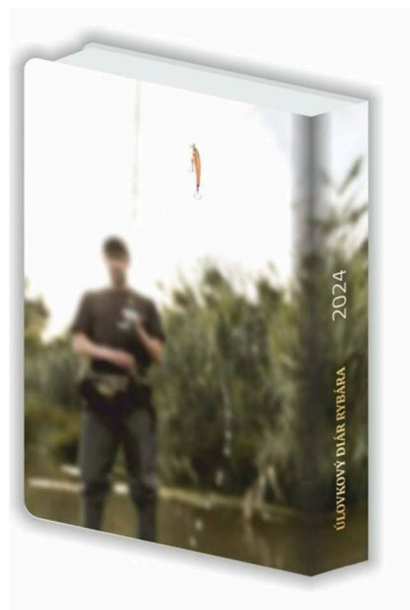

2.1

(51) 19/04.06 LOC(14)

(11) 29116

(15) 2.2.2024

(18) 29.10.2028

(21) 89-2023

(22) 29.10.2023

(73) LUXURY TEAM s.r.o., Galanta, SK;

(72) Záhorský Patrik, Kajal, SK;

(74) MG LEGAL s.r.o., Košice, SK;

(54) **Úlovkový diár rybára**

Určenie výrobku:

Výrobok, v ktorom je stelesnený dizajn s názvom úlovkový diár rybára, predstavuje papiernický výrobok – diár.

(28) 4

(55)

ÚLOVKOVÝ DIÁR RYBÁRA



2024



3.1

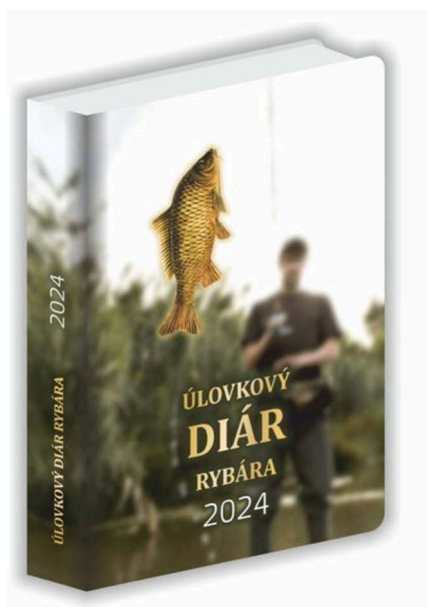

1.1



4.1

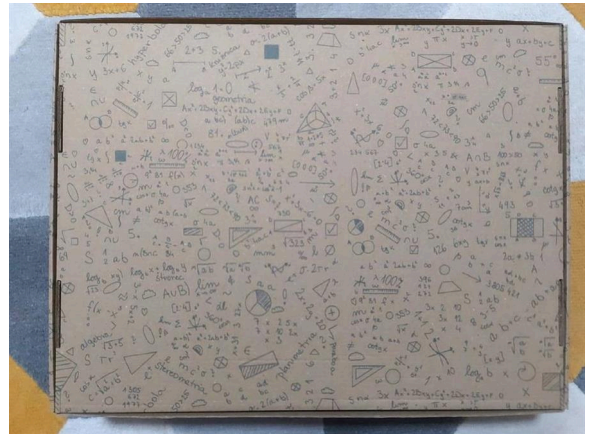

1.2

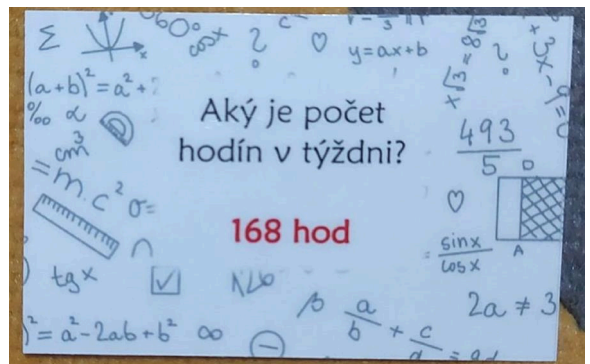

2.1

- (51) 21/01.01 LOC(14)
 (11) 29120
 (15) 2.2.2024
 (18) 28.10.2028
 (21) 88-2023
 (22) 28.10.2023
 (73) Blahušiaková Natália, Vrútky, SK;
 (72) Blahušiaková Natália, Vrútky, SK;
 (54) **Matematická hra**
 Určenie výrobku:
 Matematická hra
 (28) 9
 (55)

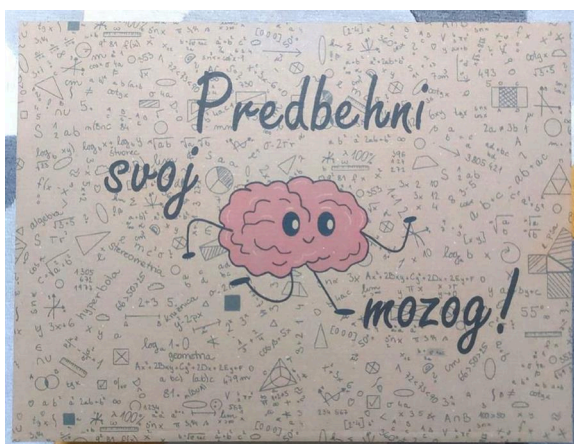

1.1

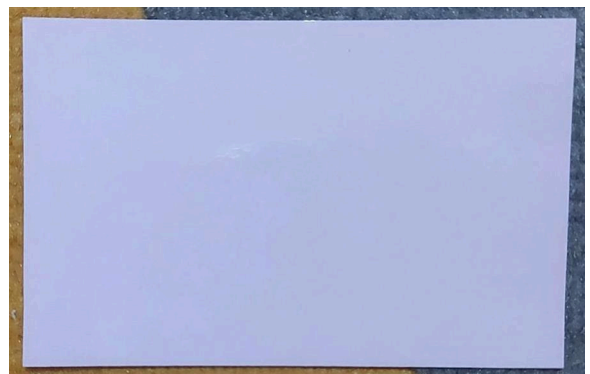

2.2

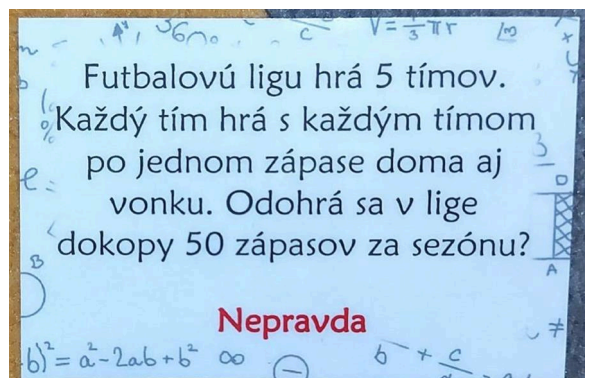

3.1

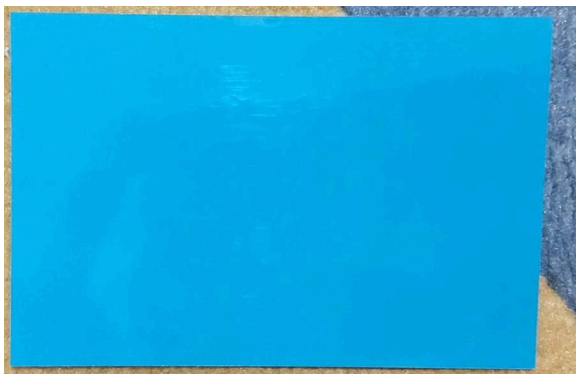

3.2



5.2

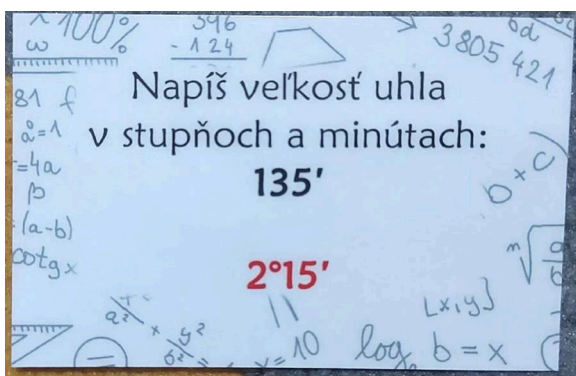

4.1

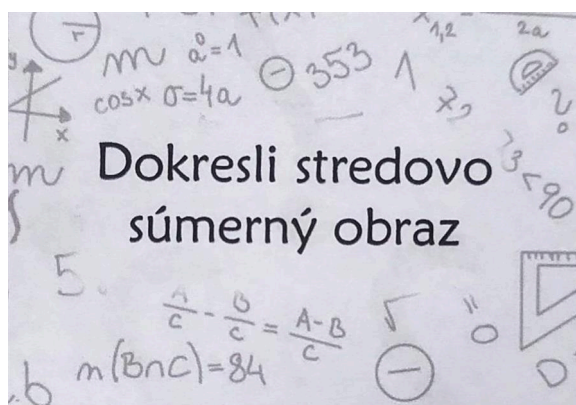

6.1

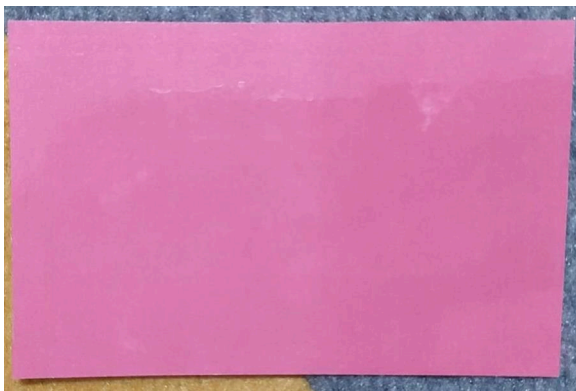

4.2

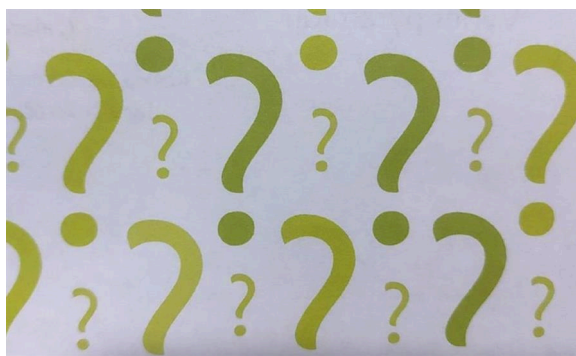

6.2

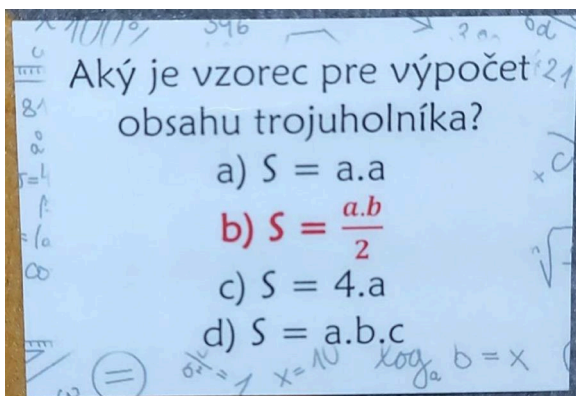

5.1

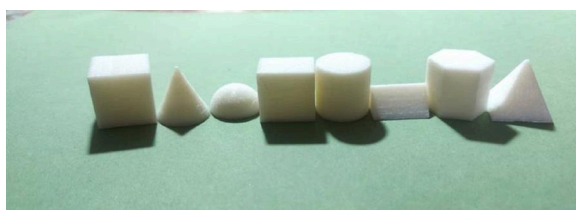

7.1

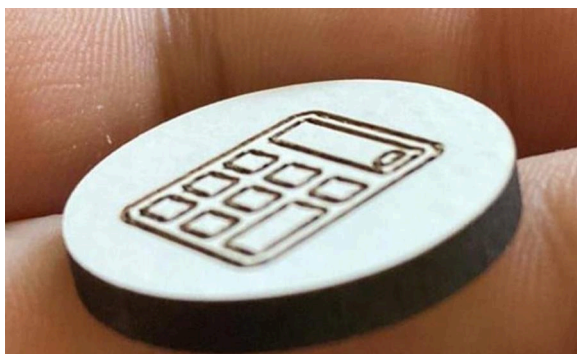

8.1



8.2

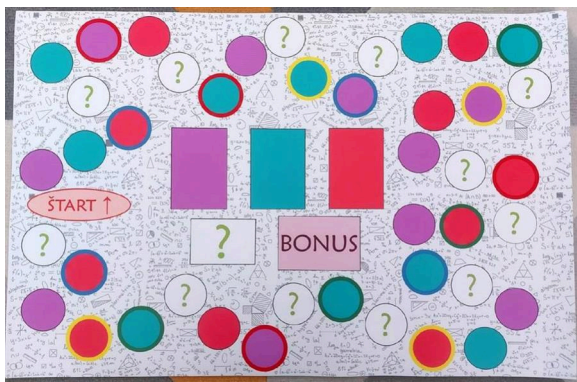

9.1

Určenie výrobku:
Detská hojdačka

(28)
(55)

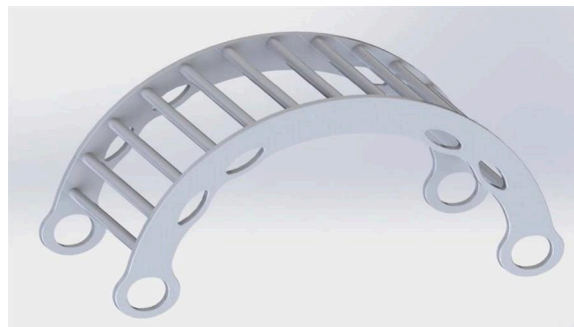

1.1

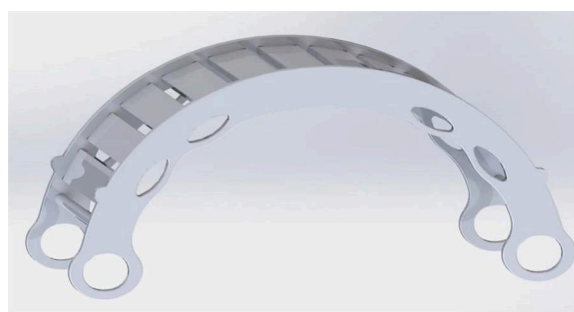

2.1



2.2

(51) 21/03.02 LOC(14)

(11) 29122

(15) 2.2.2024

(18) 18.10.2028

(21) 87-2023

(22) 18.10.2023

(73) Bodorík Jozef, Púchov-Nosice, SK;

(72) Bodorík Jozef, Púchov-Nosice, SK;

(74) Kompan k. s. advokátska kancelária, Bratislava, SK;

(54) Detská hojdačka



3.1



6.2



4.1



5.1



6.1

(51) 25/02.02 LOC(14)

(11) 29115

(15) 2.2.2024

(18) 22.3.2028

(21) 11-2023

(22) 22.3.2023

(73) Technická univerzita vo Zvolene, Zvolen, SK;

(72) Froncová Martina, Bc., Lučivná, SK;

Farkašová Elena, Mgr. ArtD., Sliach, SK;

Kaštierová Júlia, Mgr. art. ArtD., Bartošova Lehôtka, SK;

(54) **Dverný systém – paraván s posuvnými dverami**

Určenie výrobku:

Výrobok, v ktorom je dizajn stelesnený, je oddeľovací dverný prvok verejného interiéru, v ktorom sa vyskytujú psy (napr. veterinárna klinika, nákupné centrum, psí salón a pod.).

(28) 1

(55)

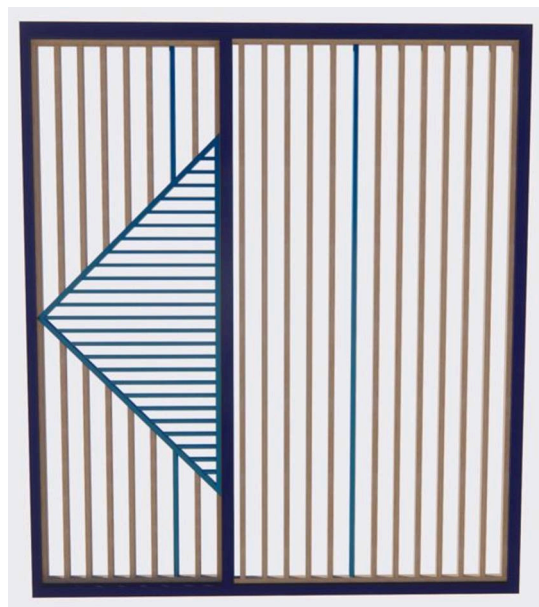

1.1



1.2



1.4

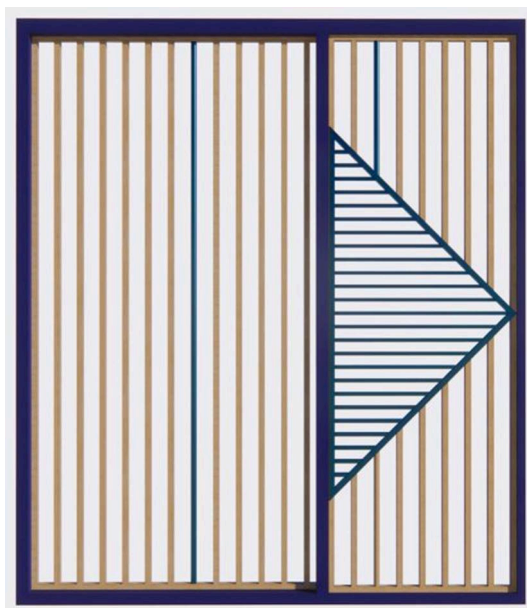

1.3

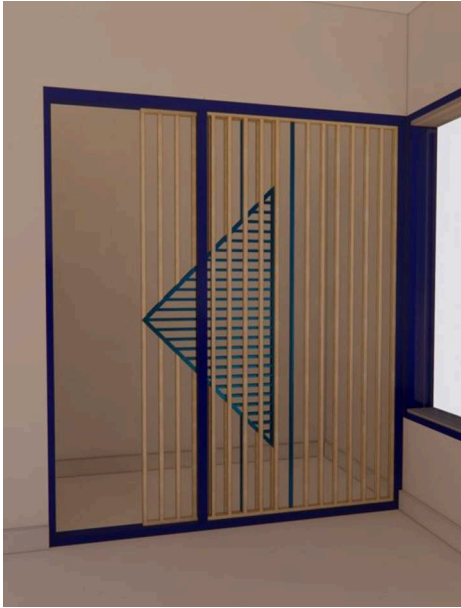

1.5

(28) 1
(55)

1.6



1.1



1.7

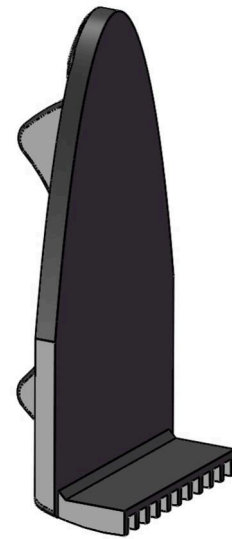

1.2

(51) 25/02.09 LOC(14)

(11) 29118

(15) 2.2.2024

(18) 26.9.2028

(21) 77-2023

(22) 26.9.2023

(73) Lacko Vladimír, Ing., Bertotovce, SK;

(72) Lacko Vladimír, Ing., Bertotovce, SK;

(74) Advokátska kancelária VASIL & partners, s.r.o., Košice, SK;

(54) Spigot stĺpik na prichytenie skla

Určenie výrobku:

Výrobok, v ktorom je dizajn stelesnený, je spigot, teda špeciálny stĺpik na prichytenie skla, prípadne inej tabuľovej výplne (plexiskla, polykarbonátovej dosky, plastu a pod.).

(55)

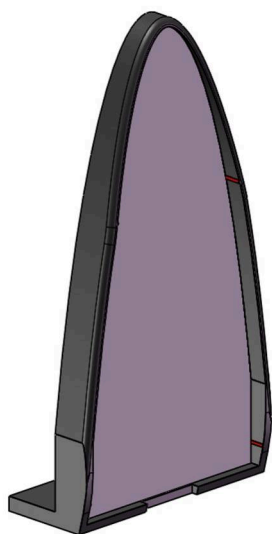

1.3

(51) 29/02.03 LOC(14)

(11) 29121

(15) 2.2.2024

(18) 9.10.2028

(21) 82-2023

(22) 9.10.2023

(73) Medzihorský Juraj, Ing., Banská Bystrica, SK;

(72) Medzihorský Juraj, Ing., Banská Bystrica, SK;

(54) **Odhadzovač na petardy**

Určenie výrobku:

Výrobok, v ktorom je dizajn stelesnený, je odhadzovač na petardy, slúžiaci na odhodenie vybranej zábavnej pyrotechniky – petardy smerom od držiaceho/hádzuceho bez potreby jej držania v okamihu odhodenia.

(28) 1

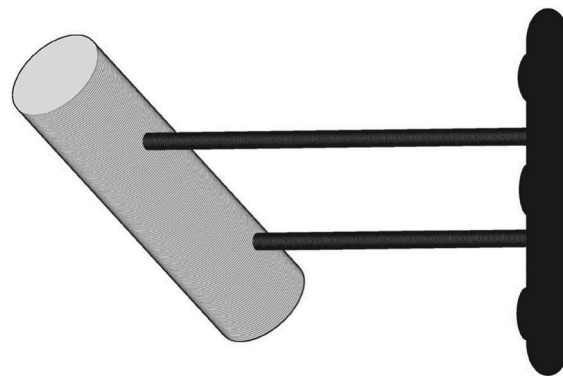

1.1

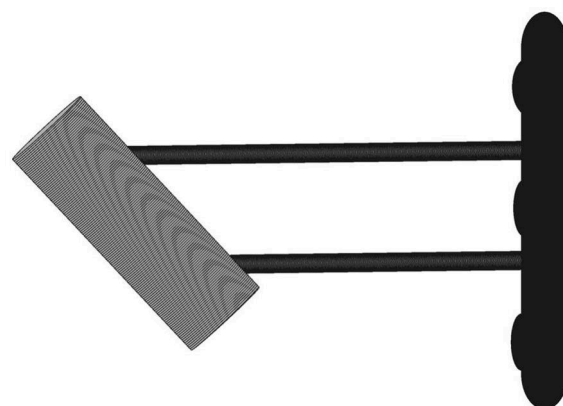

1.2

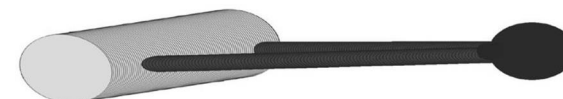

1.3

(51)	(11)	(51)	(11)	(51)	(11)	(51)	(11)
02/01.00	29119	06/05.08	29117	19/04.06	29116	25/02.02	29115
05/06.00	29125	06/05.08	29123	21/01.01	29120	25/02.09	29118
06/03.05	29126	06/05.08	29127	21/03.02	29122	29/02.03	29121
06/05.08	29114	09/05.08	29124				

MK4Q**Zaniknuté zapísané dizajny uplynutím doby platnosti**

(11) (58)

27980 18.07.2023

28569 03.07.2023

ND4Q**Predĺženie platnosti zapísaných dizajnov**

(11) (51) (11) (51)

26956 24/04.06 28653 02/02.05

28630 06/04.07 28654 02/02.05

28640 12/16.09 28674 09/99.00

28644 18/03.00

(51) 02/02.05 LOC(12)**(11) 28653**

(15) 25.6.2019

(18) 11.1.2029

(21) 2-2019

(22) 11.1.2019

(73) Maskbusters s.r.o., Bratislava, SK;

(54) Kostým so zvieracím motívom

Určenie výrobku:

Výrobok, v ktorom je dizajn stelesnený, je kostým so zvieracím motívom.

(51) 02/02.05 LOC(12)**(11) 28654**

(15) 26.6.2019

(18) 11.1.2029

(21) 3-2019

(22) 11.1.2019

(73) Maskbusters s.r.o., Bratislava, SK;

(54) Kostým závodného pretekára

Určenie výrobku:

Výrobok, v ktorom je dizajn stelesnený, je kostým závodného pretekára.

(51) 06/04.07 LOC(12)**(11) 28630**

(15) 8.4.2019

(18) 24.1.2029

(21) 9-2019

(22) 24.1.2019

(73) Frajka Jozef, Ing. arch., Vieska nad Žitavou, SK;

(54) Nábytkový diel a nábytkové zostavy z neho

Určenie výrobku:

Prihlasovaný dizajn sa použije vo výrobkoch nábytok a nábytkové komponenty.

(51) 09/99.00 LOC(12)**(11) 28674**

(15) 26.8.2019

(18) 12.6.2029

(21) 50-2019

(22) 12.6.2019

(73) STS METALKOV spol. s r.o., Buzica, SK;

(54) Vnútorý zakrúžený uholník

Určenie výrobku:

Výrobkom, v ktorom je dizajn stelesnený, je vnútorný zakrúžený uholník, určený na ochranu hrán vnútorných závitov na zvitku plechov.

(51) 12/16.09 LOC(12)**(11) 28640**

(15) 21.5.2019

(18) 7.3.2029

(21) 16-2019

(22) 7.3.2019

(73) GALIA SLOVAKIA s.r.o., Vlachy, SK;

(54) Upínacia časť ťažného zariadenia

Určenie výrobku:

Výrobkom, v ktorom je dizajn stelesnený, je upínacia časť ťažného zariadenia určeného na ťahanie dopravných prostriedkov.

(51) 18/03.00 LOC(12)**(11) 28644**

(15) 22.5.2019

(18) 15.2.2029
(21) 12-2019
(22) 15.2.2019
(73) Objectify, s. r. o., Bratislava, SK;
(54) Font písma – Objectify
Určenie výrobku:
Výrobok, v ktorom je dizajn stelesnený, predstavuje typografické písmo.

(51) 24/04.06 LOC(8)
(11) 26956
(15) 7.9.2004

(18) 4.2.2029
(21) 22-2004
(22) 4.2.2004
(73) PFIZER LIMITED, Sandwich, Kent, GB;
(54) Inhalátor
Určenie výrobku:
Výrobok slúži na liečebnú a ošetrovateľskú starostlivosť v zdravotníckych zariadeniach aj v domácnostiach.

(51)	(11)	(51)	(11)
02/02.05	28653	12/16.09	28640
02/02.05	28654	18/03.00	28644
06/04.07	28630	24/04.06	26956
09/99.00	28674		

ČASŤ

OCHRANNÉ ZNÁMKY

**Číselné kódy na označovanie bibliografických údajov
(Štandard WIPO ST.60)**

(111)	Číslo zápisu	(580)	Dátum zápisu akejkoľvek transakcie v súvislosti s prihláškou alebo zápisom ochrannej známky do registra, napr. zmena majiteľa, zmena mena alebo adresy, zrieknutie sa známky atď. (účinnosť)
(141)	Dátum zániku	(591)	Údaje o uplatňovaných farbách
(151)	Dátum zápisu	(641)	Číslo a dátum podania prihlášky ochrannej známky Európskej únie, premenou ktorej vznikla prihláška národnej ochrannej známky
(156)	Dátum obnovy	(646)	Číslo a dátum podania ochrannej známky Európskej únie, premenou ktorej vznikla prihláška národnej ochrannej známky
(180)	Predpokladaný dátum uplynutia platnosti zápisu/ obnovy	(731)	Meno a adresa prihlasovateľa (-ov)
(210)	Číslo prihlášky	(732)	Meno a adresa majiteľa (-ov)
(220)	Dátum podania prihlášky	(740)	Meno a adresa zástupcu (-ov)
(300)	Údaje o prioritě	(770)	Meno a adresa predchádzajúceho prihlasovateľa (-ov) alebo majiteľa (-ov) (v prípade zmeny vlastníctva)
(340)	Údaje o čiastočnej prioritě	(771)	Meno a adresa predchádzajúceho prihlasovateľa (-ov) alebo majiteľa (-ov) (v prípade zmeny údajov)
(350)	Dátum práva z prihlášky, z ktorej sa uplatňuje seniorita	(791)	Meno a adresa držiteľa (-ov) licencie
(360)	Zoznam tovarov a služieb, na ktoré sa vzťahuje čiastočná seniorita	(793)	Podmienky a obmedzenia licencie
(442)	Dátum zverejnenia prihlášky po prieskume	(800)	Číslo a dátum medzinárodného zápisu
(450)	Dátum oznámenia o zápise ochrannej známky	(881)	Číslo a dátum zápisu ochrannej známky nahradenej medzinárodným zápisom
(510)	Zoznam tovarov a/alebo služieb ak neboli zatriedené		
(511)	Medzinárodné triedenie tovarov a/alebo služieb		
(540)	Vyjadrenie ochrannej známky		
(550)	Druh ochrannej známky		
(551)	Údaje o kolektívnej ochrannej známke		
(571)	Opis ochrannej známky		

BA3M

Zverejnené prihlášky ochranných znáмок

(210)	(210)	(210)	(210)
1647-2022	2587-2023	144-2024	217-2024
2110-2022	2601-2023	146-2024	219-2024
40-2023	2603-2023	150-2024	220-2024
83-2023	2616-2023	151-2024	221-2024
225-2023	2650-2023	152-2024	223-2024
617-2023	2665-2023	153-2024	224-2024
618-2023	2682-2023	154-2024	225-2024
659-2023	8-2024	155-2024	226-2024
846-2023	21-2024	157-2024	230-2024
1738-2023	26-2024	159-2024	232-2024
1912-2023	38-2024	160-2024	234-2024
2164-2023	55-2024	161-2024	235-2024
2175-2023	62-2024	162-2024	237-2024
2179-2023	66-2024	163-2024	238-2024
2292-2023	78-2024	164-2024	239-2024
2345-2023	82-2024	165-2024	241-2024
2361-2023	83-2024	166-2024	242-2024
2362-2023	85-2024	167-2024	243-2024
2363-2023	86-2024	170-2024	245-2024
2364-2023	89-2024	176-2024	246-2024
2365-2023	96-2024	180-2024	251-2024
2367-2023	97-2024	181-2024	253-2024
2369-2023	99-2024	182-2024	254-2024
2370-2023	102-2024	184-2024	256-2024
2422-2023	104-2024	188-2024	258-2024
2423-2023	106-2024	189-2024	263-2024
2427-2023	107-2024	191-2024	267-2024
2428-2023	109-2024	200-2024	278-2024
2429-2023	110-2024	202-2024	285-2024
2430-2023	111-2024	205-2024	290-2024
2435-2023	112-2024	206-2024	291-2024
2437-2023	126-2024	208-2024	297-2024
2438-2023	134-2024	209-2024	301-2024
2519-2023	136-2024	211-2024	308-2024
2525-2023	137-2024	212-2024	310-2024
2539-2023	139-2024	213-2024	312-2024
2558-2023	140-2024	214-2024	321-2024
2564-2023	141-2024	215-2024	324-2024
2583-2023	142-2024		

(210) 1647-2022

(220) 12.8.2022

(511) 35, 36, 41, 42, 45 NCL (11)

(511) 35 - Poskytovanie obchodných alebo podnikateľských informácií; obchodné alebo podnikové audity (revízia účtov); poradenstvo pri organizovaní a riadení obchodnej činnosti; personálne poradenstvo; poradenstvo pri riadení podnikov; poradenstvo pri organizovaní obchodnej činnosti; poradenské služby pri riadení obchodnej činnosti; aktualizovanie reklamných materiálov; vydávanie reklamných textov; reklama; marketingový prieskum; správa počítačových súborov; zbieranie údajov do počítačových databáz; zoraďovanie údajov v počítačových databázach; online reklama na počítačovej komunikačnej sieti;

administratívne spracovanie obchodných objednávok; aktualizácia a údržba údajov v počítačových databázach; finančné a účtovné audity, marketing v rámci vydávania softvéru; vytváranie identity značky pre tretie osoby (reklamné služby); dohodovanie obchodných zmlúv pre tretie osoby; služby v oblasti vzťahov s médiami; obchodné poradenské služby v oblasti digitalizácie.

36 - Finančné analýzy; poradenstvo v oblasti splácania dlhov; finančné ohodnocovanie aktív duševného vlastníctva; finančné prevody kryptoaktív; elektronický prenos kryptoaktív; elektronické peňaženky (platobné služby); elektronický prevod finančných prostriedkov technológiou blockchain; daňové poradenstvo.

41 - Organizovanie a vedenie seminárov.

42 - Počítačové programovanie; tvorba počítačového softvéru; navrhovanie modelov na počítačové simulácie; grafické dizajnérstvo; prevod údajov alebo dokumentov z fyzických médií na elektronické médiá; digitalizácia dokumentov (skenovanie); poskytovanie virtuálnych počítačových systémov prostredníctvom cloud computingu; poradenstvo v oblasti ochrany údajov; vývoj softvéru na softvérové publikácie; ťažba kryptomien; poradenstvo v oblasti umelej inteligencie; počítačové programovanie na spracovanie dát; navrhovanie log.

45 - Mediačné služby; arbitrážne služby; poradenstvo v oblasti práv duševného vlastníctva; spravovanie autorských práv; udeľovanie licencií na práva duševného vlastníctva; právny výskum; zastupovanie v súdnych sporoch; udeľovanie licencií na počítačové programy (právne služby); registrácia doménových mien (právne služby); služby rozhodcovských súdov; vypracovávanie právnych dokumentov; právne služby súvisiace s licenciami; právne poradenstvo pri odpovediach na verejné súťaže; udeľovanie licencií (právne služby) na vydávanie softvéru; právny dohľad; právne poradenstvo pri prieskume patentov; advokátske právne služby; poskytovanie advokátskych právnych služieb vo virtuálnom priestore; poskytovanie advokátskych právnych služieb v online priestore; právne služby pre prisťahovalcov; audity dodržiavania predpisov; audity dodržiavania právnych predpisov; prevody vlastníckych práv (právne služby); vymáhanie práva; monitorovacie služby v oblasti práv na duševné vlastníctvo s cieľom poskytnúť právne poradenstvo.

(540) ART OF POSSIBLE

(550) slovná

(731) ART OF POSSIBLE s.r.o., advokátska kancelária, Cesta na Kamzík 5A, Bratislava-Nové Mesto, SK;

(210) 2110-2022

(220) 3.11.2022

(511) 30, 32, 43 NCL (11)

(511) 30 - Ryža, cestoviny a rezance; tapioka a ságo; múka a obilninové výrobky; chlieb, pekárské a cukrárske výrobky; čokoláda; smotanové zmrzliny, šerbety a ostatné zmrzliny; cukor, med, melasový sirup; droždie, prášky do pečiva; soľ, koreniny, korenie, konzervované bylinky; ocot, omáčky a iné chuťové prísady; konzumný ľad.

32 - Pivo; minerálne a sýtené vody; ovocné nápoje a džúsy; sirupy a iné prípravky na výrobu nealkoholických nápojov.

43 - Stravovacie služby; prechodné ubytovanie.

(540) CRAFT COFFEE FACTORY

(550) slovná

(731) Craft Brewing Company s. r. o., Betliarska 22, Bratislava-Petržalka, SK;

(740) Advokátska kancelária AMODOS s.r.o., Bratislava-Ružinov, SK;

(210) 40-2023

(220) 11.1.2023

(300) 30 2022 111 581, 18.7.2022, DE

(511) 35, 36, 37 NCL (12)

(511) 35 - Vzťahy s verejnosťou (public relations); rozširovanie reklamných materiálov; prenájom reklamných plôch; reklama; obchodný manažment, obchodná správa; podnikateľské konzultačné a poradenské služby; odborné obchodné alebo podnikateľské poradenstvo; služby sprostredkovania zamestnania; obchodné sprostredkovateľské služby nadväzovania kontaktov medzi rôznymi odborníkmi a zákazníkmi; obchodné sprostredkovateľské služby nadväzovania kontaktov medzi rôznymi odborníkmi a zákazníkmi prostredníctvom internetu; dohadovanie obchodných zmlúv pre tretie strany o nákupe a predaji tovarov a o poskytovaní služieb; dohadovanie obchodných zmlúv s dodávateľmi elektrickej energie; kancelárske práce; predvádzanie tovaru; vyjednávanie a uzatváranie obchodných transakcií pre tretie osoby; vyjednávanie a uzatváranie obchodných transakcií pre tretie osoby prostredníctvom internetu; marketing; organizovanie a vedenie reklamných podujatí; organizovanie módných prehliadok na reklamné účely a podporu predaja; vonkajšia reklama; uverejňovanie plagátov na reklamné účely; služby plánovania reklamy; prezentácia spoločností na internete a v iných médiách; vydávanie tlačovín na reklamné účely; elektronické vydávanie tlačovín na reklamné účely; vydávanie zásielkových katalógov (na reklamné účely); rozhlasová reklama; obchodná administratíva; podpora predaja pre tretie osoby; dohadovanie obchodných zmlúv pre tretie strany na dodávky a likvidáciu médií vo forme elektriny, plynu, vody, tepla, chladenia a odpadových vôd v budovách, komerčných nehnuteľnostiach a nákupných centrách; prezentácia tovaru a služieb iných osôb na internete.

36 - Nehnuteľnosti (služby); prenájom nehnuteľností; realitné kancelárie; správa budov; správa pozemkov; správa nehnuteľností; prenájom kancelárskych priestorov; prenájom bytov; správa kancelárskych priestorov; správa nájomných domov; správa aktív pre tretie osoby; sprostredkovanie (maklérstvo); organizovanie financovania stavebných projektov; inkasovaním pohľadávok.

37 - Stavebné informácie; demolačné služby.

(540) www.saller-leasing.com

(550) slovná

(731) Josef Saller Services e.K., In der Buttergrube 9, Weimar, DE;

(740) inventa Patentová a známková kancelária s. r. o., Bratislava-Staré Mesto, SK;

(210) 83-2023

(220) 15.1.2023

(511) 30 NCL (12)

(511) 30 - Kávové príchute; káva; nepražená káva; mliečne kávové nápoje; kávové nápoje; pražené kávové zrná; porciovaná káva; instantná káva.

(540)



COFFEEIN

(550) obrazová

(731) COFFEEIN Slovensko s.r.o., Vajanského 12, Šahy, SK;

(740) MG LEGAL s.r.o., Košice-Staré Mesto, SK;

(210) 225-2023

(220) 30.1.2023

(511) 16, 30, 33, 35 NCL (12)

(511) 16 - Papier a papiernický tovar; lepenka; papierové alebo lepenkové krabice; skladacie kartónové krabice; kartónové obaly; obaly (papiernický tovar); baliace plastové fólie; papierové alebo plastové vrecká a tašky na balenie obálky (papiernický tovar); plastové obaly na balenie darčiekov.

30 - Med; bylinný med; propolis; včelia kašička; cukrovinky; perníky a medovníky; zmesi na pečenie jemných pečivárskych výrobkov; melasový sirup; melasa; čaj; káva.

33 - Medovina; alkoholické nápoje okrem piva; liehoviny; likéry; víno; aperitívy.

35 - Reklama prostredníctvom všetkých verejných komunikačných prostriedkov; online reklama v počítačovej komunikačnej sieti; obchodné informácie a rady spotrebiteľom pri výbere tovarov uvedených v triedach 16, 30 a 33 tohto zoznamu prostredníctvom internetu a sociálnych sietí; maloobchodné a veľkoobchodné služby s tovarmi uvedenými v triedach 16, 30 a 33 tohto zoznamu.

(540) MEDONIÉRA

(550) slovná

(731) JANKAR PROFI, s.r.o., Čeladná 262, okres Frýdek – Místek, CZ;

(740) TOMEŠ – Patentová a známková kancelária, s. r. o., Bratislava-Dúbravka, SK;

(210) 617-2023

(220) 16.3.2023

(511) 3, 35, 41, 44 NCL (12)

(511) 3 - Kozmetické krémy na opálenie; krémy na kožu; oleje na kozmetické použitie; kozmetické prípravky na starostlivosť o pleť; kozmetické prípravky na opaľovanie; prípravky z aloy pravej na kozmetické použitie; kozmetické chladiace spreje; ochranné prípravky na opaľovanie.

35 - Maloobchodné služby a veľkoobchodné služby pre tovary uvedené v triede 3 tohto zoznamu a pre služby uvedené v triedach 41 a 44 tohto zoznamu.

41 - Školenia; odborné školenia zamerané na odovzdávanie know-how; koučovanie (školenie); organizovanie a vedenie seminárov.

44 - Soláriá (služby); estetické kozmetické služby; salóny krásy.

(540)



(550) obrazová

(591) čierna, biela, zlatá

(731) GROHAX s. r. o., Brezany 129, Brezany, SK;

(740) Mgr. Petr Žižka, LL.M., advokátní kancelář, Plzeň, CZ;

(210) 618-2023

(220) 16.3.2023

(511) 3, 35, 41, 44 NCL (12)

(511) 3 - Kozmetické krémy na opálenie; krémy na kožu; oleje na kozmetické použitie; kozmetické prípravky na starostlivosť o pleť; kozmetické prípravky na opaľovanie; prípravky z aloy pravej na kozmetické použitie; kozmetické chladiace spreje; ochranné prípravky na opaľovanie.

35 - Maloobchodné služby a veľkoobchodné služby pre tovary uvedené v triede 3 tohto zoznamu a pre služby uvedené v triedach 41 a 44 tohto zoznamu.

41 - Školenia; odborné školenia zamerané na odovzdávanie know-how; koučovanie (školenie); organizovanie a vedenie seminárov.

44 - Soláriá (služby); estetické kozmetické služby; salóny krásy.

(540)



(550) obrazová

(591) čierna, biela, zlatá

(731) GROHAX s. r. o., Brezany 129, Brezany, SK;
 (740) Mgr. Petr Žižka, LL.M., advokátní kancelář, Plzeň, CZ;

(210) 659-2023

(220) 22.3.2023

(511) 35, 41, 42 NCL (12)

(511) 35 - Spracovanie údajov (kancelárske práce); aktualizovanie reklamných materiálov; analýzy a prieskumy trhu; analýzy účinnosti reklamy; hospodárske (ekonomické) predpovede; poskytovanie informácií v oblasti reklamy; inzertné služby; kancelárske práce; konzultačné služby v oblasti vydávania reklamných materiálov; nábor zamestnancov; obchodná reklama; obchodné alebo podnikateľské informácie; obchodné alebo podnikateľské informácie; obchodný prieskum; online reklama na počítačovej komunikačnej sieti; organizovanie zberovania vecných cien na reklamné účely; spracovanie textov; písanie reklamných textov; zbieranie údajov do počítačových databáz; zoraďovanie údajov v počítačových databázach; služby porovnávania cien; služby predplácania reklamného priestoru (pre tretie osoby); prieskum verejnej mienky; príprava reklám pre tretie osoby; produkcia reklamných materiálov; reklama; marketing; aktualizácia a údržba údajov v počítačových databázach; služby reklamných agentúr; vydávanie reklamných textov; obchodné sprostredkovateľské služby v oblasti reklamy; tvorba reklamných kampaní pre podniky tretie osoby; vydávanie a aktualizovanie reklamných textov; vzťahy s verejnosťou (public relations).

41 - Zalamovanie textov (nie na reklamné účely); online vydávanie elektronických periodík a časopisov; elektronická edičná činnosť v malom (DTP služby); fotografické reportáže; poskytovanie informácií o možnostiach rekreácie; poskytovanie informácií o výsledkoch športových podujatí; poskytovanie informácií o vzdelávaní; informácie o možnostiach zábavy; organizovanie a vedenie konferencií; školenia; organizovanie kultúrnych alebo vzdelávacích výstav; organizovanie vedomostných alebo zábavných súťaží; organizovanie športových súťaží; korešpondenčné vzdelávacie kurzy; organizovanie vzdelávacích kurzov, pri ktorých sa používa metóda samovzdelávania; poradenské služby v oblasti online vydávania elektronických periodík a časopisov; prekladateľské služby; tlmočenie; redakčné konzultačné služby okrem konzultácií týkajúcich sa redigovania reklamných textov; výchova; vzdelávanie.

42 - Aktualizovanie počítačového softvéru; hostovanie na webových stránkach; počítačové programovanie; požičiavanie počítačového softvéru; tvorba počítačového softvéru; tvorba a udržiavanie webových stránok pre tretie osoby; grafické dizajnérstvo; navrhovanie grafickej úpravy reklamných materiálov; poradenstvo pri tvorbe webových stránok; poradenstvo v oblasti navrhovania a vývoja informačných technológií; poradenstvo v oblasti počítačových technológií; analýzy počítačových

systémov; prevod (konverzia) počítačových programov alebo údajov (nie fyzický).

(540)

(550) obrazová

(591) červená, čierna

(731) MediaPlanet s.r.o., Popradská 1422/66, Košice-Západ, SK;

(740) Ing. Ivan Regina, Košice-Západ, SK;

(210) 846-2023

(220) 14.4.2023

(511) 28, 35, 41 NCL (12)

(511) 28 - Hry, hračky; videohry; telocvičné a športové potreby; ozdoby na vianočné stromčeky.

35 - Reklama; obchodný manažment, obchodná organizácia a obchodná administratíva; kancelárske práce.

41 - Výchova; vzdelávanie.

**(540) MAJSTROVSTVÁ SVETA
V OSLAVOVANÍ**

(550) slovná

(731) DOXXbet, s. r. o., Kálov 356, Žilina, SK;

(740) JUDr. Sabína Hodoňová, PhD., advokátka, Žilina, SK;

(210) 1738-2023

(220) 16.8.2023

(511) 9, 12, 18, 24, 25, 28, 35, 36, 37, 41, 42 NCL (12)

(511) 9 - Tašky na notebooky.

12 - Golfové vozíky (automobily).

18 - Kabelky; plecniaky; náprsné tašky; trojdielne peňaženky; jednoduché skladané peňaženky; kožené puzdrá na kreditné a iné karty; cestovné kufre (súpravy); malá cestovná batožina; dámske peňaženky; kožené vrecká na mince; kozmetické taštičky; dámske kabelky; diplomatické kufríky; cestovné tašky; športové tašky; puzdrá na kľúč.

24 - Golfové uteráky.

25 - Oblečenie na šport; oblečenie na golf (okrem rukavíc); obuv; čiapky; šiltovky; ponožky.

28 - Golfové vaky na kolieskach alebo bez koliesok; obaly na golfové vaky; golfové palice; patovacie golfové palice; hlavy golfových palíc; rukoväte golfových palíc; pásy na rukoväti golfových palíc; stojany na golfové vaky; puzdrá na hlavice golfových palíc; nemotorové vozíky na golfové vaky; motorové vozíky na golfové vaky; golfové loptičky; značkovače golfových loptičiek (športové potreby); vyhľadávače golfových loptičiek; golfové vlajky (športové potreby); golfové rukavice; pomôcky na nácvik golfu; golfové podstavce (na golfové loptičky); golfové cvičné siete; golfové cvičné rohože (športové potreby); ozdoby na vianočné stromčeky (okrem osvetľovacích telies

a cukrovínek); hračky a hry; prostriedky na úpravu golfovej plochy (vybavenie na golf).

35 - Obchodné sprostredkovateľské služby; veľkoobchodné služby so športovými tovarmi, odevmi, obuvou a doplnkami so zameraním na golf; obchodné sprostredkovanie reklamy; reklama; maloobchodné služby s reklamnými predmetmi, so športovými tovarmi, odevmi, obuvou a športovými doplnkami s logom konečného zákazníka; prenájom reklamných plôch; prenájom kancelárskych zariadení.

36 - Prenájom budov; prenájom obchodných priestorov.

37 - Opravy tovarov uvedených v triede 18 tohto zoznamu.

41 - Prenájom golfového vybavenia; poskytovanie golfových ihrísk; organizovanie prednášok, seminárov, školení, z oblasti športu, športového tovaru; školenie predavačov; organizovanie prednášok, seminárov, školení z oblasti reklamy.

42 - Prenájom počítačov.

(540)



SUPERGOLF.SK

(550) obrazová

(591) čierna, biela, zelená

(731) GOLF CENTRUM, s.r.o., Pajštúnska 1, Bratislava-Petržalka, SK;

(740) TM & PATENT ATTORNEY NEUSCHL s. r. o., Bratislava-Staré Mesto, SK;

(210) 1912-2023

(220) 10.9.2015

(511) 41, 45 NCL (12)

(511) 41 - Vydávanie kníh a textov týkajúcich sa práva, najmä v oblasti reklamy, marketingu, propagácie a vzťahov s verejnosťou; poskytovanie vzdelávania a odbornej prípravy súvisiacej s právom, najmä v oblasti reklamy, marketingu, propagácie a vzťahov s verejnosťou.

45 - Poradenstvo, informácie, advokácia a konzultačné služby týkajúce sa zákonov, kódexov správania a postupov; právne poradenstvo, informačné, advokátske a poradenské služby v oblasti reklamy, marketingu, propagácie a vzťahov s verejnosťou; informačné a poradenské služby v oblasti práva.

(540)



(550) obrazová

(591) tmavomodrá, svetlomodrá, biela

(641) 014544068, 10.9.2015

(731) Global Advertising Lawyers Alliance, Inc., c/o Frankfurt Kurnit Klein & Selz PC, 28, Liberty Street, New York New York 10005, US;

(740) NITSCHNEIDER & PARTNERS, advokátska kancelária, s. r. o., Bratislava-Staré Mesto, SK;

(210) 2164-2023

(220) 17.10.2023

(511) 35, 36, 38, 39, 41, 43, 44, 45 NCL (12)

(511) 35 - Personálne poradenstvo; reklamné služby zamerané na propagovanie charitatívnych podujatí na získanie finančných prostriedkov; reklama.

36 - Finančné poradenstvo; organizovanie dobročinných zbierok; organizovanie dobročinných podujatí za účelom získania finančných prostriedkov; finančné sponzorstvo.

38 - Poskytovanie diskusných fór online; poskytovanie priestoru na diskusiu na internete.

39 - Organizovanie výletov (doprava); organizovanie a vedenie zájazdov (doprava); organizovanie ciest.

41 - Vydávanie kníh; online vydávanie elektronických kníh a časopisov; poskytovanie informácií o knihách; vydávanie publikácií (okrem reklamných); vydávanie elektronických publikácií (okrem reklamných); online poskytovanie elektronických publikácií (bez možnosti kopírovania); vydávanie manuálov a príručiek; vzdelávanie; poskytovanie on-line vzdelávania; organizovanie a vedenie prednášok; organizovanie seminárov; organizovanie a vedenie on-line seminárov; organizovanie workshopov; organizovanie a vedenie on-line workshopov; organizovanie konferencií; školenia; organizovanie a vedenie on-line školení; tvorba školiacich materiálov; koučovanie (školenie); organizovanie športových podujatí; organizovanie spoločenských podujatí; organizovanie kultúrnych podujatí; organizovanie koncertov; organizovanie plesov; organizovanie majálesov; organizovanie rodinných podujatí (zábava); služby poskytované prázdninovými tábormi (zábava).

43 - Prechodné ubytovanie; stravovacie služby; prázdninové tábory (ubytovacie služby); organizovanie víkendových pobytov (služby prechodného ubytovania).

44 - Psychologické poradenstvo; starostlivosť o duševné zdravie; psychologické služby; zdravotné poradenstvo; lekárske služby.

45 - Právne poradenstvo; právne služby; poradenstvo v oblasti fyzickej bezpečnosti; fyzická ochrana osôb a hmotného majetku (bezpečnostné služby).

(540) NIKDY VIAC

- (550) slovná
 (731) Andrejová Andrea, Vrbovská cesta 4238/114, Piešťany, SK;
 (740) BELEŠČÁK & PARTNERS, s.r.o., Piešťany, SK;

(210) 2175-2023

- (220) 18.10.2023
 (511) 10, 35, 37 NCL (12)

(511) 10 - Prístroje na tonizáciu svalov na liečebnú rehabilitáciu; elektronické stimulátory svalov na lekárske účely; elektromagnetické stimulátory svalov na lekárske účely; lekárske prístroje na posilňovanie svalov panvového dna; elektroterapeutické prístroje pre zoštíhľovacie procedúry na lekárske použitie; masážne prístroje (pre estetickú masáž); zariadenia na estetickú masáž; prístroje na liečenie celulitídy; fyzioterapeutické a rehabilitačné prístroje na lekárske účely; prístroje na lifting tváre na lekárske účely; prístroje na odstraňovanie tetovania na lekárske účely.
 35 - Maloobchodné a veľkoobchodné služby s prístrojmi a zariadeniami na stimuláciu, tonifikáciu a posilňovanie svalov prostredníctvom internetu; maloobchodné a veľkoobchodné služby so zariadeniami pre fyzikálnu terapiu; maloobchodné služby s elektroterapeutickými prístrojmi; maloobchodné služby s elektroterapeutickými prístrojmi prostredníctvom internetu; maloobchodné a veľkoobchodné služby s mobilnými telefónmi, tabletmi, fotoaparátmi a počítačmi; reklama; marketing; podpora predaja pre tretie osoby; kancelárie zaoberajúce sa dovozom a vývozom.
 37 - Opravy a údržba mobilných telefónov, tabletov, fotoaparátov a počítačov; inštalácie, opravy a údržba strojov; údržba a opravy elektronických prístrojov.

(540) DIGIFIT

- (550) slovná
 (731) ALTISOURCE s.r.o., Kloboukova 2256/65, Praha 4, Chodov, CZ;
 (740) Ing. Viera Mešková - Patentová a známková kancelária, Bratislava-Staré Mesto, SK;

(210) 2179-2023

- (220) 18.10.2023
 (511) 10, 35, 37, 44 NCL (12)

(511) 10 - Prístroje na tonizáciu svalov na liečebnú rehabilitáciu; elektronické stimulátory svalov na lekárske účely; lekárske prístroje na posilňovanie svalov panvového dna; elektroterapeutické prístroje pre zoštíhľovacie procedúry na lekárske použitie; masážne prístroje (pre estetickú masáž); zariadenia na estetickú masáž; prístroje na liečenie celulitídy; fyzioterapeutické a rehabilitačné prístroje na lekárske účely.
 35 - Maloobchodné a veľkoobchodné služby s prístrojmi a zariadeniami na stimuláciu, tonifikáciu a posilňovanie svalov prostredníctvom internetu; maloobchodné a veľkoobchodné služby so zariadeniami pre fyzikálnu terapiu; maloobchodné služby s elektroterapeutickými prístrojmi;

maloobchodné služby s elektroterapeutickými prístrojmi prostredníctvom internetu; reklama; marketing; podpora predaja pre tretie osoby; kancelárie zaoberajúce sa dovozom a vývozom.

37 - Inštalácie, opravy a údržba strojov; údržba a opravy elektronických prístrojov.

44 - Služby kozmetickej starostlivosti o pleť a telo; služby salónov krásy; lymfodrenáže (liečebné masáže); masáže.

(540) LUNAFIT

- (550) slovná
 (731) ALTISOURCE s.r.o., Kloboukova 2256/65, Praha 4, Chodov, CZ;
 (740) Ing. Viera Mešková - Patentová a známková kancelária, Bratislava-Staré Mesto, SK;

(210) 2292-2023

- (220) 6.11.2023
 (511) 16, 35, 41, 42 NCL (12)

(511) 16 - Tlačoviny; časopisy (periodiká); tlačené slovníky; knihy; brožúry; noviny; letáky; pohľadnice; obtačky; záložky do kníh; fotografie; plagáty; papiernický tovar; útržkové bloky (papierové); samolepky pre domácnosť a na kancelárske použitie; samolepky (papiernický tovar); kalendáre; fotoalbumy; listový papier; dosky (kancelárske potreby); kancelárske potreby okrem nábytku; písacie potreby; ťažidlo na papieri; plastové obaly (papiernický tovar); nákupné karty (nie na hranie); tlačiarenské štočky; učebné pomôcky okrem prístrojov; obrazy; grafické zobrazenia; lístky.

35 - Reklama; marketing; organizovanie obchodných alebo reklamných výstav; odborné obchodné poradenstvo; obchodný manažment; obchodné alebo podnikateľské poradenstvo; poradenstvo pri organizovaní a riadení obchodnej činnosti; maloobchodné a veľkoobchodné služby s tovarmi uvedenými v triede 16 tohto zoznamu; vydávanie reklamných textov; podpora predaja pre tretie osoby; poskytovanie obchodných informácií v počítačových a obdobných sieťach; rozhlasová reklama; televízna reklama; služby predplácania novín a časopisov pre tretie osoby; marketingový prieskum; prieskum trhu; reklamné agentúry; vydávanie reklamných materiálov; rozširovanie reklamných materiálov zákazníkom (letáky, prospekty, tlačoviny, vzorky); plánovanie stretnutí (kancelárske práce); prenájom reklamných plôch; poskytovanie obchodných a podnikateľských informácií; poskytovanie obchodných či firemných tlačových správ; zbieranie údajov do počítačových databáz; organizovanie a vedenie marketingových a reklamných podujatí a podujatí na podporu predaja; obchodné sprostredkovateľské služby v oblasti vzdelávania.

41 - Vydávanie textov (okrem reklamných); elektronická edičná činnosť v malom (DTP služby); poskytovanie nesťahovateľných televíznych spravodajských programov prostredníctvom služieb na prenos videí (na požiadanie); vzdelávanie; organizovanie a vedenie vzdelávacích, kultúrnych, spoločenských, zábavných a športových podujatí; organizovanie a vedenie odborných podujatí okrem

marketingových a reklamných podujatí a podujatí na podporu predaja; online vydávanie elektronických kníh a časopisov; organizovanie lotérií; produkcia filmov (nie reklamných); nahrávanie zvukových a obrazovo-zvukových nosičov záznamov.

42 - Požičiavanie počítačového softvéru; poradenstvo pri tvorbe webových stránok; poradenstvo v oblasti počítačových technológií; navrhovanie darčkových obalov (obalové dizajnérstvo); grafické dizajnérstvo.

(540)



- (550) obrazová
 (591) tmavomodrá, bledomodrá, čierna, biela, žltá
 (731) ATOZ Marketing s.r.o., Boudova 611, Lipence, Praha 5, CZ;
 (740) BELEŠČÁK & PARTNERS, s.r.o., Piešťany, SK;

(210) 2345-2023

(220) 10.11.2023

(300) 586350, 8.6.2023, CZ

(511) 9, 41 NCL (12)

(511) 9 - Vzdelávací softvér; zábavný softvér; počítačové softvérové platformy pre online vzdelávacie hry; počítačový herný softvér na použitie s online vzdelávacími hrami; stiahnuteľné počítačové hry; počítačové hry (softvér).

41 - Služby online hier; online poskytovanie počítačových hier (z počítačových sietí); služby online hier prostredníctvom mobilných zariadení; poskytovanie interaktívnych online počítačových hier; vzdelávanie; organizovanie a vedenie seminárov; školenia.

(540) FINEO

- (550) slovná
 (731) ABC Finančního vzdělávání, o.p.s., Jiráskovo náměstí 2684/2, Východní Předměstí, Plzeň, CZ;
 (740) HAVEL & PARTNERS s.r.o., advokátska kancelária, Bratislava-Staré Mesto, SK;

(210) 2361-2023

(220) 14.11.2023

(511) 36 NCL (12)

(511) 36 - Finančné analýzy; finančné informácie; finančné odhady a oceňovanie (poisťovníctvo, bankovníctvo, nehnuteľnosti); finančné poradenstvo; finančné riadenie; finančné služby; informácie o poistení; finančné konzultačné služby; konzultačné služby v oblasti poisťovníctva; maklérske služby v oblasti financií; poisťovníctvo; životné poistenie; poradenstvo v oblasti poistenia; poskytovanie finančných informácií prostredníctvom webových stránok; uzatváranie poisťiek proti požiaru; sprostredkovanie poistenia.

(540)

 **CARE**
INSURANCE BROKER

člen OK HOLDING

- (550) obrazová
 (591) čierna, zelená
 (731) CARE Insurance Broker, a.s., Mánesova 3014/16, Brno, Královo Pole, CZ;
 (740) MAJLINGOVÁ & PARTNERS, s. r. o., Bratislava-Petržalka, SK;

(210) 2362-2023

(220) 14.11.2023

(511) 36 NCL (12)

(511) 36 - Poisťovníctvo; finančné služby; peňažné služby; nehnuteľnosti (služby).

(540)

 **IBS-GROUP**

člen OK HOLDING

- (550) obrazová
 (591) čierna, zelená
 (731) IBS-GROUP S.E., Mánesova 3014/16, Brno, Královo Pole, CZ;
 (740) MAJLINGOVÁ & PARTNERS, s. r. o., Bratislava-Petržalka, SK;

(210) 2363-2023

(220) 14.11.2023

(511) 35, 36 NCL (12)

(511) 35 - Poradenské služby a služby v oblasti podnikateľského manažmentu; poradenstvo týkajúce sa rizík v odbore riadenia obchodnej činnosti; pomoc pri riadení obchodnej činnosti; obchodná administratíva; kancelárske práce; reklama.
 36 - Poisťovníctvo; sprostredkovanie poistenia; poradenské služby v oblasti poistenia, poistných rizík a správy poistenia; finančné služby; nehnuteľnosti (služby).

(540)



člen OK HOLDING

- (550) obrazová
 (591) čierna, zelená
 (731) OK BROKERS s.r.o., Mánesova 3014/16, Brno, Královo Pole, CZ;
 (740) MAJLINGOVÁ & PARTNERS, s. r. o., Bratislava-Petržalka, SK;

(210) 2364-2023

(220) 14.11.2023

(511) 36 NCL (12)

- (511) 36 - Poistovníctvo; finančné služby; peňažné služby; nehnuteľnosti (služby).

(540)



člen OK HOLDING

- (550) obrazová
 (591) čierna, zelená
 (731) LB Brokers s.r.o., Luční 615, Jičín, Nové Město, CZ;
 (740) MAJLINGOVÁ & PARTNERS, s. r. o., Bratislava-Petržalka, SK;

(210) 2365-2023

(220) 14.11.2023

(511) 36 NCL (12)

- (511) 36 - Poistovníctvo; finančné služby; peňažné služby; nehnuteľnosti (služby).

(540)



člen OK HOLDING

- (550) obrazová
 (591) čierna, zelená
 (731) OK KLIENT a.s, Mánesova 3014/16, Brno, Královo Pole, CZ;
 (740) MAJLINGOVÁ & PARTNERS, s. r. o., Bratislava-Petržalka, SK;

(210) 2367-2023

(220) 14.11.2023

(511) 35, 36, 41, 42, 44 NCL (12)

- (511) 35 - Obchodné alebo podnikové audity (revízia účtov); poradenské služby pri riadení obchodnej činnosti; obchodné poradenstvo v oblasti predaja a nákupu podnikov; sprostredkovanie obchodu v oblasti predaja a nákupu podnikov; obchodné alebo podnikateľské informácie; reklama; vypracovávanie odborných stanovísk v oblasti obchodu; podnikateľské poradenstvo; analýzy nákladov; organizovanie obchodných alebo reklamných výstav; pomoc pri riadení obchodnej činnosti; pomoc pri spracovávaní podnikateľských zámerov; pomoc pri vyhľadávaní programov podpory podnikania; personálne poradenstvo; administratívne služby vzťahujúce sa na poskytovanie informácií o podmienkach a pravidlách podnikania v ČR a EÚ (kontaktné centrum); kancelárie zaoberajúce sa dovozom a vývozom poľnohospodárskych tovarov; marketingová analýza nehnuteľností; reklamné služby v oblasti nehnuteľností; riadková inzercia; marketing; účtovníctvo.

36 - Poistovníctvo; finančné služby; peňažné služby; nehnuteľnosti (služby); správcovstvo majetku (pre tretie osoby); nákup a predaj nehnuteľností; prenájom nehnuteľností; sprostredkovanie nehnuteľností; správa nehnuteľností; správa nájomných domov; vyberanie nájomného; realitné kancelárie; oceňovanie nehnuteľností; konzultačné služby v oblasti nehnuteľností; maklérske služby v oblasti nehnuteľností; sprostredkovanie finančných služieb; finančné poradenstvo; poradenstvo v oblasti dotácií; poskytovanie finančných informácií o štrukturálnych fondoch a podpore podnikania EÚ.

41 - Školenia; vzdelávanie; vydávanie textov (okrem reklamných); organizovanie kultúrnych, spoločenských a zábavných akcií; organizácia konferencií, seminárov a sympózií.

42 - Vypracovávanie odborných štúdií a posudkov v oblasti nehnuteľností; kontroly kvality vedy a výskumu; kontroly hodnotenia kvality vedy a výskumu; kontroly riadenia kvality vedy a výskumu, vedecké a priemyselné rešerše; riadenie kvality; kontrola a hodnotenie kvality; analytická a laboratórna činnosť na úseku kontroly kvality; inžinierska činnosť v poľnohospodárstve; vedecký výskum; výskum v oblasti poľnohospodárstva, ochrany životného prostredia, techniky a spoločenských vied; projektovanie; poradenstvo v oblasti služieb uvedených v triede 42 tohto zoznamu.

44 - Poľnohospodárske služby; poradenstvo v poľnohospodárstve; agentúrne služby na poskytovanie služieb súvisiacich s poľnohospodárstvom; konzultačné služby v oblasti poľnohospodárstva.

(540)



**OK
HOLDING**

- (550) obrazová
 (591) čierna, zelená
 (731) OK GROUP a.s., Mánesova 3014, Brno, CZ;
 (740) MAJLINGOVÁ & PARTNERS, s. r. o., Bratislava-Petržalka, SK;

(210) 2369-2023

(220) 14.11.2023

(511) 36 NCL (12)

- (511) 36 - Poisťovníctvo; finančné služby; peňažné služby; nehnuteľnosti (služby).

(540)



CLARO

člen OK HOLDING

- (550) obrazová
 (591) čierna, zelená
 (731) CLARO s.r.o., Mánesova 3014/16, Brno, Královo Pole, CZ;
 (740) MAJLINGOVÁ & PARTNERS, s. r. o., Bratislava-Petržalka, SK;

(210) 2370-2023

(220) 14.11.2023

(511) 35, 36, 41 NCL (12)

- (511) 35 - Obchodné alebo podnikové audity (revízia účtov); poradenské služby pri riadení obchodnej činnosti; obchodné poradenstvo v oblasti predaja a nákupu podnikov; sprostredkovanie obchodu v oblasti predaja a nákupu podnikov; obchodné alebo podnikateľské informácie; reklama; vypracovávanie odborných stanovísk v oblasti obchodu; podnikateľské poradenstvo; analýzy nákladov; organizovanie obchodných alebo reklamných výstav; pomoc pri riadení obchodnej činnosti; pomoc pri spracovávaní podnikateľských zámerov; pomoc pri vyhľadávaní programov podpory podnikania; personálne poradenstvo; administratívne služby vzťahujúce sa na poskytovanie informácií o podmienkach a pravidlách podnikania v ČR a EÚ.

36 - Správcovstvo majetku (pre tretie osoby); oceňovanie nehnuteľností; realitné kancelárie; sprostredkovanie nehnuteľností; sprostredkovanie finančných služieb; finančné poradenstvo; poradenstvo v oblasti dotácií; poskytovanie finančných

informácií o štrukturálnych fondoch a podpore podnikania EÚ.

41 - Školenia; vzdelávanie; vydávanie textov (okrem reklamných); organizovanie kultúrnych, spoločenských a zábavných akcií; organizácia konferencií, seminárov a sympózií.

(540)

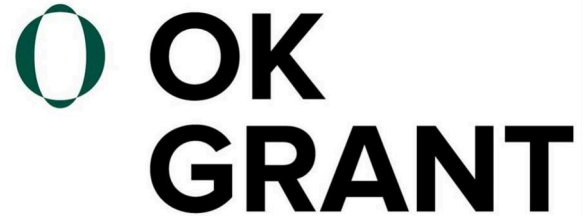

**OK
GRANT**

člen OK HOLDING

- (550) obrazová
 (591) čierna, zelená
 (731) OK GRANT s.r.o., Mánesova 3014/16, Brno, Královo Pole, CZ;
 (740) MAJLINGOVÁ & PARTNERS, s. r. o., Bratislava-Petržalka, SK;

(210) 2422-2023

(220) 21.11.2023

(511) 35, 41 NCL (12)

- (511) 35 - Maloobchodné služby s umeleckými dielami poskytované galériami.
 41 - Kultúrne, vzdelávacie alebo zábavné služby poskytované galériami umenia; prezentácia múzejných expozícií; organizovanie kultúrnych alebo vzdelávacích výstav; prenájom umeleckých diel.

(540) ZOYA Gallery

(550) slovná

(731) BALUNKY, družstvo, Ventúrska 1, Bratislava-Staré Mesto, SK;

(740) Advokátska kancelária VIS LEGIS s. r. o., Bratislava-Staré Mesto, SK;

(210) 2423-2023

(220) 21.11.2023

(511) 29, 30, 32 NCL (12)

- (511) 29 - Konzervované ovocie; spracované ovocie; spracovaná zelenina; zeleninové pyrė; ovocné pyrė; džemy; marmelády.

30 - Cukrovinky; cukrovinky s čokoládovou polevou; cukrovinky s čokoládovou príchuťou; kukuričné vločky; sušienky; ovsené vločky; obilninové vločky; müsli; obilninové chuťovky; cereálne lupienky; kukuričné lupienky; prípravky z obilnín; raňajkové cereálie; raňajkové cereálie obsahujúce vlákninu; raňajkové cereálie obsahujúce med; raňajkové cereálie ochutené medom.

32 - Nealkoholické nápoje okrem nealkoholických nápojov na báze mlieka, kávy, kávových náhrad, čaju a kaka; nealkoholické nápoje obohatené o vitamíny; nealkoholické ovocné nápoje; limonády; ovocné nektáre; ovocné džúsy; zmiešané ovocné a zeleninové

džúsy; zeleninové džúsy (nápoje); nealkoholické perlivé nápoje z ovocných džúsov; nealkoholické ochutené sýtené nápoje; sirupy na výrobu nápojov; nealkoholické koktaily.

(540)



(550) obrazová

(731) GRUPA MASPEX Sp. z o.o., Legionów 37, Wadowice, PL;

(740) Ing. Zuzana Gajdošíková - Patentová a známková kancelária, Bratislava-Petržalka, SK;

(210) 2427-2023

(220) 21.11.2023

(511) 35, 41, 43 NCL (12)

(511) 35 - Veľkoobchodné a maloobchodné služby s potravinami a potravinárskymi výrobkami; obchodné sprostredkovateľské služby.

41 - Zábava; vzdelávanie; výchova; školenia; organizovanie živých vystúpení; organizovanie gastronomických podujatí na kultúrne a zábavné účely; organizovanie a vedenie vzdelávacích kurzov; plánovanie a organizovanie večierkov; organizovanie plesov; organizovanie a vedenie koncertov; organizovanie kultúrnych alebo vzdelávacích výstav; športová a kultúrna činnosť.

43 - Reštauračné (stravovacie) služby; príprava jedál a nápojov; bary (služby); kaviarne; dodávanie hotových jedál a nápojov na objednávku (katering); služby poskytovania jedál a nápojov s možnosťou odnesenia si ich so sebou (takeaway); rýchle občerstvenie (snackbary); bistrá (služby); informačné a poradenské služby v oblasti prípravy jedál a nápojov.

(540) MEET MEAT

(550) slovná

(731) HUKÉ s. r. o., Bosákova 3958/7, Bratislava-Petržalka, SK;

(740) MAJLINGOVÁ & PARTNERS, s. r. o., Bratislava-Petržalka, SK;

(210) 2428-2023

(220) 21.11.2023

(511) 35, 41, 43 NCL (12)

(511) 35 - Veľkoobchodné a maloobchodné služby s potravinami a potravinárskymi výrobkami; obchodné sprostredkovateľské služby.

41 - Zábava; vzdelávanie; výchova; školenia; organizovanie živých vystúpení; organizovanie gastronomických podujatí na kultúrne a zábavné účely; organizovanie a vedenie vzdelávacích kurzov; plánovanie a organizovanie večierkov; organizovanie plesov; organizovanie a vedenie koncertov; organizovanie kultúrnych alebo vzdelávacích výstav; športová a kultúrna činnosť.

43 - Reštauračné (stravovacie) služby; príprava jedál a nápojov; bary (služby); kaviarne; dodávanie hotových jedál a nápojov na objednávku (katering); služby poskytovania jedál a nápojov s možnosťou odnesenia si ich so sebou (takeaway); rýchle občerstvenie (snackbary); bistrá (služby); informačné a poradenské služby v oblasti prípravy jedál a nápojov.

(540)

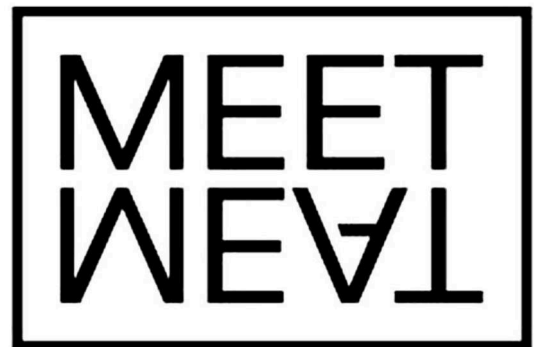

(550) obrazová

(731) HUKÉ s. r. o., Bosákova 3958/7, Bratislava-Petržalka, SK;

(740) MAJLINGOVÁ & PARTNERS, s. r. o., Bratislava-Petržalka, SK;

(210) 2429-2023

(220) 21.11.2023

(511) 29, 32 NCL (12)

(511) 29 - Konzervované ovocie; spracované ovocie; spracovaná zelenina; zeleninové pyrė; ovocné pyrė; džemy; marmelády.

32 - Nealkoholické nápoje s výnimkou nealkoholických nápojov na báze mlieka, kávy, kávových náhrad, čaju a kakaa; nealkoholické nápoje obohatené o vitamíny; nealkoholické ovocné nápoje; limonády; ovocné nektáre; ovocné džúsy; zmiešané ovocné a zeleninové džúsy; zeleninové džúsy (nápoje); nealkoholické perlivé nápoje z ovocných džúsov; nealkoholické ochutené sýtené nápoje; sirupy na výrobu nápojov; nealkoholické koktaily.

(540)



- (550) obrazová
 (591) biela, modrá, zelená
 (731) GRUPA MASPEX Sp. z o.o., Legionów 37, Wadowice, PL;
 (740) Ing. Zuzana Gajdošíková - Patentová a známková kancelária, Bratislava-Petržalka, SK;

(210) 2430-2023

(220) 21.11.2023

(511) 35, 41 NCL (12)

- (511) 35 - Maloobchodné služby s umeleckými dielami poskytované galériami.
 41 - Kultúrne, vzdelávacie alebo zábavné služby poskytované galériami umenia; prezentácia múzejných expozícií; organizovanie kultúrnych alebo vzdelávacích výstav; prenájom umeleckých diel.

(540) ZOYA Museum

- (550) slovná
 (731) BALUNKY, družstvo, Ventúrska 1, Bratislava-Staré Mesto, SK;
 (740) Advokátska kancelária VIS LEGIS s. r. o., Bratislava-Staré Mesto, SK;

(210) 2435-2023

(220) 21.11.2023

(511) 35, 41, 43 NCL (12)

- (511) 35 - Veľkoobchodné a maloobchodné služby s potravinami a potravinárskymi výrobkami; obchodné sprostredkovateľské služby.
 41 - Zábava; vzdelávanie; výchova; školenia; organizovanie živých vystúpení; organizovanie gastronomických podujatí na kultúrne a zábavné účely; organizovanie a vedenie vzdelávacích kurzov; plánovanie a organizovanie večierkov; organizovanie plesov; organizovanie a vedenie koncertov; organizovanie kultúrnych alebo vzdelávacích výstav; športová a kultúrna činnosť.
 43 - Reštauračné (stravovacie) služby; príprava jedál a nápojov; bary (služby); kaviarne; dodávanie hotových jedál a nápojov na objednávku (katering); služby poskytovania jedál a nápojov s možnosťou odnesenia si ich so sebou (takeaway); rýchle občerstvenie

(snackbary); bistrá (služby); informačné a poradenské služby v oblasti prípravy jedál a nápojov.

(540)

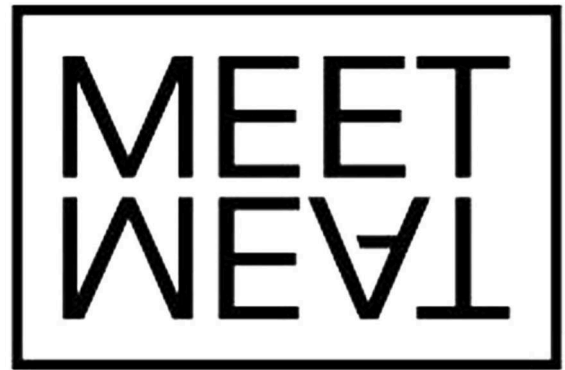
**RESTAURANT & BAR**

- (550) obrazová
 (731) HUKE s. r. o., Bosákova 3958/7, Bratislava-Petržalka, SK;
 (740) MAJLINGOVÁ & PARTNERS, s. r. o., Bratislava-Petržalka, SK;

(210) 2437-2023

(220) 21.11.2023

(511) 35, 41 NCL (12)

- (511) 35 - Maloobchodné služby s umeleckými dielami poskytované galériami.
 41 - Kultúrne, vzdelávacie alebo zábavné služby poskytované galériami umenia; prezentácia múzejných expozícií; organizovanie kultúrnych alebo vzdelávacích výstav; prenájom umeleckých diel.

(540) ZOYA

- (550) slovná
 (731) BALUNKY, družstvo, Ventúrska 1, Bratislava-Staré Mesto, SK;
 (740) Advokátska kancelária VIS LEGIS s. r. o., Bratislava-Staré Mesto, SK;

(210) 2438-2023

(220) 21.11.2023

(511) 29, 32 NCL (12)

- (511) 29 - Konzervované ovocie; spracované ovocie; spracovaná zelenina; zeleninové pyré; ovocné pyré; džemy; marmelády.
 32 - Nealkoholické nápoje okrem nealkoholických nápojov na báze mlieka, kávy, kávových náhrad, čaju a kaka; nealkoholické nápoje obohatené o vitamíny; nealkoholické ovocné nápoje; limonády; ovocné nektáre; ovocné džúsy; zmiešané ovocné a zeleninové džúsy; zeleninové džúsy (nápoje); nealkoholické perlivé nápoje z ovocných džúsov; nealkoholické ochutené sytené nápoje; sirupy na výrobu nápojov; nealkoholické koktaily.

(540)



- (550) obrazová
 (591) červená, zelená, biela, modrá, čierna, hnedá
 (731) GRUPA MASPEX Sp. z o.o., Legionów 37, Wadowice, PL;
 (740) Ing. Zuzana Gajdošíková - Patentová a známková kancelária, Bratislava-Petržalka, SK;

(210) 2519-2023

(220) 1.12.2023

(511) 5, 29, 30 NCL (12)

- (511) 5 - Výživové doplnky; diétne potraviny a diétne látky na lekárske použitie; tabletky na chudnutie; lekárske prípravky na odtučňovacie kúry; kapsule na chudnutie.
 29 - Potravinárske oleje a tuky; spracované ovocie a zelenina; spracované huby; spracované orechy; spracované strukoviny.
 30 - Káva; kávové náhradky; čaj; čajové náhradky; kakao; cukor; prírodné sladidlá; polevy na koláče; čokoládové náplne do tort a koláčov; krémové náplne do tort a koláčov; med; včelia kašička; kuchynská soľ; chuťové prísady; potravinárske príchuťe okrem esenciálnych olejov; príchuťe do potravín (okrem éterických esencií a esenciálnych olejov); koreniny; prípravky z obilnín; škrob (potraviny); droždie, prášky do pečiva.

(540) Lipoxal - tajomstvo chudnutia v jednom nápoji!

- (550) slovná
 (731) PQ PARTNERS LIMITED, Athinon 5, Nicosia, CY;
 (740) JUDr. Jozef Pirohár, advokát, Nové Zámky, SK;

(210) 2525-2023

(220) 1.12.2023

(511) 9, 11, 21, 35, 37, 38, 42 NCL (12)

- (511) 9 - Vedecké prístroje; hasiace prístroje; počítače; magnetické nosiče údajov.
 11 - Osvetľovacie zariadenia; vykurovacie zariadenia; varné prístroje a zariadenia; chladiace prístroje a zariadenia; zariadenia na sušenie.

- 21 - Drobné potreby pre domácnosť; kefy.
 35 - Riadková inzercia; reklama.
 37 - Stavebníctvo (stavebná činnosť); opravy prístrojov a zariadení uvedených v triedach 9, 11 a 21 tohto zoznamu.
 38 - Telekomunikačné služby; prenos elektronickej pošty.
 42 - Analýzy počítačových systémov; výskum a vývoj počítačového hardvéru a softvéru.

(540)



- (550) obrazová
 (731) COOP THERM spol. s r.o., sídlište Vajgar 675, Jindřichův Hradec III, CZ;
 (740) Peter Kubínyi SLOVAKIAPATENT, Trenčín, SK;

(210) 2539-2023

(220) 3.12.2023

(511) 3, 35, 44 NCL (12)

- (511) 3 - Mydlá; kozmetické prípravky; toaletné vody; kolínske vody; voňavkárské výrobky na osobné použitie; masážne oleje (nie na lekárske použitie); vlasové vody; kozmetické prípravky na starostlivosť o pokožku; kozmetické prípravky na starostlivosť o pleť; adstringentné prípravky na kozmetické použitie; prípravky na sprchovanie a do kúpeľa (nie na lekárske použitie); gély na sprchovanie; kúpeľové gély; voňavé telové mlieka a krémy (kozmetické prípravky); voňavé hydratačné pleťové kozmetické krémy; hydratačné vody na kozmetické použitie; telové vody a krémy na kozmetické použitie; pleťové hydratačné krémy na kozmetické použitie; parfumované pleťové mydlá; telové oleje na kozmetické použitie; líčidlá na tvár, pery a líce; rúže na pery; lesky na pery; balzamy na pery (nie na lekárske použitie); kozmetické ceruzky na pery; očné tieny (kozmetické prípravky); ceruzky na obočie; špirály na riasy, maskary; očné líčidlá; kontúry na oči (kozmetické prípravky); očné krémy (nie na lekárske použitie); očné gély (nie na lekárske použitie); očné balzamy (nie na lekárske použitie); skrášľovacie masky (kozmetické prípravky); kozmetické prípravky na starostlivosť o vlasy; šampóny; vlasové kondicionéry; gély na vlasy (kozmetické prípravky); laky na vlasy; farebné tónovače na vlasy; ošetrovacie kozmetické prípravky na nechty; laky na nechty; spevňovače nechťov (kozmetické prípravky); odlakovače na nechty; krémy na holenie (kozmetické prípravky); gély na holenie (kozmetické prípravky); prípravky po holení; pleťové vody po holení; depilačné prípravky; dezodoranty na osobnú potrebu; voňavé zmesi (potpourris); ochranné prípravky na opaľovanie; kozmetické prípravky na opaľovanie; lepidlá na lepenie umelých vlasov.

35 - Maloobchodné služby s toaletnými a kozmetickými prípravkami, s vlasovými doplnkami; zásielkové reklamné služby s toaletnými a kozmetickými prípravkami, s vlasovými doplnkami; maloobchodné služby s toaletnými a kozmetickými prípravkami, s vlasovými doplnkami prostredníctvom internetu.

44 - Estetické kozmetické služby; farbenie vlasov (kadernícke služby); kadernícke salóny; salóny krásy; holičstvá.

(540)



(550) obrazová

(591) biela, čierna, fialová

(731) HairBar s. r. o., Vazovova 6838/9, Bratislava-Staré Mesto, SK;

(740) JUDr. Tomáš Dopita | ADVOKÁT, s. r. o., Bratislava-Staré Mesto, SK;

(210) 2558-2023

(220) 6.12.2023

(511) 25, 28, 35, 41, 43 NCL (12)

(511) 25 - Odevy; športové oblečenie; športové tričká, tielka, dresy; obuv; športová obuv; pokrývky hlavy.

28 - Športové potreby; športové náradie; chrániče lakťov; chrániče kolien.

35 - Maloobchodné a veľkoobchodné služby s tovarmi uvedenými v triedach 25 a 28 tohto zoznamu; maloobchodné a veľkoobchodné služby s tovarmi uvedenými v triedach 25 a 28 tohto zoznamu prostredníctvom internetu.

41 - Služby osobných trénerov; kurzy telesného cvičenia; odborné preškolenie; tábory na športové sústredenia; školské športové služby (vzdelávanie); koučovanie (školenie); telesná výchova; vzdelávanie; vyučovanie; športový výcvik; poskytovanie športovísk; fitnes kluby (zdravotné a kondičné cvičenia); služby poskytované prázdninovými tábormi (zábava); organizovanie športových súťaží; požičiavanie športového výstroja (okrem dopravných prostriedkov); prenájom športových plôch; individuálne vyučovanie; posudzovanie fyzickej zdatnosti na tréningové účely; organizovanie a vedenie športových podujatí.

43 - Bufety (služby); rýchle občerstvenie (snackbary).

(540) RUDAR

(550) slovná

(731) RUDAR s. r. o., Sama Chalupku 995/11, Stupava, SK;

(740) BRICHTA & PARTNERS s. r. o., Bratislava-Staré Mesto, SK;

(210) 2564-2023

(220) 6.12.2023

(511) 25, 28, 35, 41, 43 NCL (12)

(511) 25 - Odevy; športové oblečenie; športové tričká, tielka, dresy; obuv; športová obuv; pokrývky hlavy.

28 - Športové potreby; športové náradie; chrániče lakťov; chrániče kolien.

35 - Maloobchodné a veľkoobchodné služby s tovarmi uvedenými v triedach 25 a 28 tohto zoznamu; maloobchodné a veľkoobchodné služby s tovarmi uvedenými v triedach 25 a 28 tohto zoznamu prostredníctvom internetu.

41 - Služby osobných trénerov; kurzy telesného cvičenia; odborné preškolenie; tábory na športové sústredenia; školské športové služby (vzdelávanie); koučovanie (školenie); telesná výchova; vzdelávanie; vyučovanie; športový výcvik; poskytovanie športovísk; fitnes kluby (zdravotné a kondičné cvičenia); služby poskytované prázdninovými tábormi (zábava); organizovanie športových súťaží; požičiavanie športového výstroja (okrem dopravných prostriedkov); prenájom športových plôch; individuálne vyučovanie; posudzovanie fyzickej zdatnosti na tréningové účely; organizovanie a vedenie športových podujatí.

43 - Bufety (služby); rýchle občerstvenie (snackbary).

(540)

(550) obrazová

(731) RUDAR s. r. o., Sama Chalupku 995/11, Stupava, SK;

(740) BRICHTA & PARTNERS s. r. o., Bratislava-Staré Mesto, SK;

(210) 2583-2023

(220) 8.12.2023

(511) 35, 38, 41 NCL (12)

(511) 35 - Reklama; rozhlasová reklama; televízna reklama; odborné obchodné alebo podnikateľské poradenstvo; subdodávateľské služby (obchodné služby); marketing. 38 - Rozhlasové vysielanie; televízne vysielanie; prenos digitálnych nahrávok (podcastov).

41 - Zábava; organizovanie vedomostných alebo zábavných súťaží; rozhlasová zábava; tvorba rozhlasových a televíznych programov; tvorba divadelných alebo iných predstavení; televízna zábava; diskotéky (služby); informácie o možnostiach zábavy; organizovanie živých vystúpení; plánovanie a organizovanie večierkov; organizovanie predstavení (manažérske služby); karaoke služby; nočné kluby (zábava); služby diskžokejov; organizovanie a vedenie

zábavných podujatí; tvorba digitálnych nahrávok (podcastov).

(540) K-fun

(550) slovná

(731) Štrba Alexander, Ing., Trnavská cesta 154/14, Bratislava-Ružinov, SK;

(740) Mgr. Marek Sakál, advokát, Bratislava-Nové Mesto, SK;

(210) 2587-2023

(220) 8.12.2023

(511) 35, 38, 42 NCL (12)

(511) 35 - Správa počítačových súborov; zbieranie údajov do počítačových databáz; aktualizácia a údržba údajov v počítačových databázach.

38 - Komunikácia prostredníctvom počítačových terminálov; prenos správ a obrazových informácií prostredníctvom počítačov.

42 - Tvorba počítačového softvéru; analýzy počítačových systémov; údržba počítačového softvéru.

(540)

(550) obrazová

(591) biela, modrá

(731) Liďák Miroslav, Ing., gen. Svobodu 2448/29, Pezinok, SK;

(740) BREZOVAN s. r. o., Bratislava-Staré Mesto, SK;

(210) 2601-2023

(220) 12.12.2023

(511) 11, 37, 39, 42 NCL (12)

(511) 11 - Tlakové vykurovacie zariadenia; pouličné lampy; radiátory ústredného kúrenia; expanzné nádrže na ústredné vykurovanie; termostatické ventily (časti ústredného kúrenia); regulačné a bezpečnostné zariadenia na plynové prístroje; bezpečnostné a regulačné zariadenia na plynové potrubia; plynové zariadenia na osvetľovanie, vykurovanie a varenie; parné a horúcovodné potrubia (časti vykurovacích zariadení); výhrevné kotly; parné kotly (nie časti strojov).

37 - Inštalácie, údržba a opravy elektrických a plynových technických zariadení, prístrojov; inštalácie a opravy konštrukcií, tlakových nádob; opravy elektromerov, zväracích transformátorov, rotačných strojov a asynchrónnych motorov; inštalácie a údržba elektrických rozvodov; protikorózne izolovanie (stavebníctvo); plynoinštalatérstvo; inštalácie, údržba a opravy protikorózných zariadení; opravy plynových spotrebičov; elektroinštalatérstvo; murárske a natieračské práce súvisiace s energetickými zariadeniami; údržba a opravy hydraulických strojov; opravy a údržba motorových vozidiel; inštalácie,

opravy a údržba plynárenských zariadení vrátane plniacich staníc na plnenie zemného plynu a propánbutánu do motorových vozidiel.

39 - Distribúcia elektrickej energie a vykurovacieho tepla; doprava, rozvod, distribúcia a skladovanie vykurovacích plynov; skladovanie tovarov (úschova); tranzitná preprava zemného plynu; rozvod vykurovacieho tepla; rozvod elektriny; distribúcia, preprava a skladovanie plynu; doručovanie tovarov; preprava a skladovanie odpadu s výnimkou nebezpečného; verejná cestná hromadná nepravidelná doprava; verejná cestná nákladná doprava; požičiavanie motorových vozidiel; logistické služby v doprave; prenájom garáží; prenájom miest na parkovanie; prenájom skladísk; sťahovanie; sprostredkovanie dopravy a prepravy.

42 - Projektová a inžinierska činnosť v investičnej výstavbe; projektovanie elektrorozvodných sietí, transformovní, rozvodní, priemyselných a slaboprúdových elektroinštalácií; inžinierska činnosť v oblasti distribučného systému vysokonapäťových sietí; technická kontrola elektrických zariadení, vykurovacích zariadení, plynových zariadení; technologické poradenstvo; kontroly kvality a overovanie elektrických zariadení, prevádzkových kotlov, plynových zariadení, zdvíhacích zariadení, elektromerov a meracích súprav; tvorba počítačového softvéru.

(540)

(550) obrazová

(591) žltá, červená, čierna

(731) Energie2, a.s., Lazaretská 3A, Bratislava-Staré Mesto, SK;

(740) Rehák Marek, Topoľčany, SK;

(210) 2603-2023

(220) 12.12.2023

(511) 11, 37, 39, 42 NCL (12)

(511) 11 - Tlakové vykurovacie zariadenia; pouličné lampy; radiátory ústredného kúrenia; expanzné nádrže na ústredné vykurovanie; termostatické ventily (časti ústredného kúrenia); regulačné a bezpečnostné zariadenia na plynové prístroje; bezpečnostné a regulačné zariadenia na plynové potrubia; plynové zariadenia na osvetľovanie, vykurovanie a varenie; parné a horúcovodné potrubia (časti vykurovacích zariadení); výhrevné kotly; parné kotly (nie časti strojov).

37 - Inštalácie, údržba a opravy elektrických a plynových technických zariadení, prístrojov; inštalácie a opravy konštrukcií, tlakových nádob; opravy elektromerov, zväracích transformátorov, rotačných strojov a asynchrónnych motorov; inštalácie a údržba elektrických rozvodov; protikorózne izolovanie (stavebníctvo); plynoinštalatérstvo;

inštalácie, údržba a opravy protikorózných zariadení; opravy plynových spotrebičov; elektroinštalatérstvo; murárske a natieračské práce súvisiace s energetickými zariadeniami; údržba a opravy hydraulických strojov; opravy a údržba motorových vozidiel; inštalácie, opravy a údržba plynárenských zariadení vrátane plniacich staníc na plnenie zemného plynu a propánbutánu do motorových vozidiel.

39 - Distribúcia elektrickej energie a vykurovacieho tepla; doprava, rozvod, distribúcia a skladovanie vykurovacích plynov; skladovanie tovarov (úschova); tranzitná preprava zemného plynu; rozvod vykurovacieho tepla; rozvod elektriny; distribúcia, preprava a skladovanie plynu; doručovanie tovarov; preprava a skladovanie odpadu s výnimkou nebezpečného; verejná cestná hromadná nepravidelná doprava; verejná cestná nákladná doprava; požičiavanie motorových vozidiel; logistické služby v doprave; prenájom garáží; prenájom miest na parkovanie; prenájom skladísk; sťahovanie; sprostredkovanie dopravy a prepravy.

42 - Projektová a inžinierska činnosť v investičnej výstavbe; projektovanie elektrorozvodných sietí, transformovní, rozvodní, priemyselných a slaboprúdových elektroinštalácií; inžinierska činnosť v oblasti distribučného systému vysokonapäťových sietí; technická kontrola elektrických zariadení, vykurovacích zariadení, plynových zariadení; technologické poradenstvo; kontroly kvality a overovanie elektrických zariadení, prevádzkových kotlov, plynových zariadení, zdvíhacích zariadení, elektromerov a meracích súprav; tvorba počítačového softvéru.

(540) energie2

(550) slovná

(731) Energie2, a.s., Lazaretská 3A, Bratislava-Staré Mesto, SK;

(740) Reháč Marek, Topoľčany, SK;

(210) 2616-2023

(220) 12.12.2023

(511) 11, 37, 39, 42 NCL (12)

(511) 11 - Tlakové vykurovacie zariadenia; pouličné lampy; radiátory ústredného kúrenia; expanzné nádrže na ústredné vykurovanie; termostatické ventily (časti ústredného kúrenia); regulačné a bezpečnostné zariadenia na plynové prístroje; bezpečnostné a regulačné zariadenia na plynové potrubia; plynové zariadenia na osvetľovanie, vykurovanie a varenie; parné a horúcovodné potrubia (časti vykurovacích zariadení); výhrevné kotly; parné kotly (nie časti strojov).

37 - Inštalácie, údržba a opravy elektrických a plynových technických zariadení, prístrojov; inštalácie a opravy konštrukcií, tlakových nádob; opravy elektromerov, zväracích transformátorov, rotačných strojov a asynchrónnych motorov; inštalácie a údržba elektrických rozvodov; protikorózne izolovanie (stavebníctvo); plynoinštalatérstvo; inštalácie, údržba a opravy protikorózných zariadení; opravy plynových spotrebičov; elektroinštalatérstvo;

murárske a natieračské práce súvisiace s energetickými zariadeniami; údržba a opravy hydraulických strojov; opravy a údržba motorových vozidiel; inštalácie, opravy a údržba plynárenských zariadení, plniacich staníc na plnenie zemného plynu a propán-butánu do motorových vozidiel.

39 - Distribúcia elektrickej energie a vykurovacieho tepla; doprava, rozvod, distribúcia a skladovanie vykurovacích plynov; skladovanie tovarov (úschova); tranzitná preprava zemného plynu; rozvod vykurovacieho tepla; rozvod elektriny; distribúcia, preprava a skladovanie plynu; doručovanie tovarov; preprava a skladovanie odpadu s výnimkou nebezpečného; verejná cestná hromadná nepravidelná doprava; verejná cestná nákladná doprava; požičiavanie motorových vozidiel; logistické služby v doprave; prenájom garáží; prenájom miest na parkovanie; prenájom skladísk; sťahovanie; sprostredkovanie dopravy a prepravy.

42 - Projektová a inžinierska činnosť v investičnej výstavbe; projektovanie elektrorozvodných sietí, transformovní, rozvodní, priemyselných a slaboprúdových elektroinštalácií; inžinierska činnosť v oblasti distribučného systému vysokonapäťových sietí; technická kontrola elektrických zariadení, vykurovacích zariadení, plynových zariadení; technologické poradenstvo; kontroly kvality a overovanie elektrických zariadení, prevádzkových kotlov, plynových zariadení, zdvíhacích zariadení, elektromerov a meracích súprav; tvorba počítačového softvéru.

(540) e2

(550) slovná

(731) Energie2, a.s., Lazaretská 3A, Bratislava-Staré Mesto, SK;

(740) Reháč Marek, Topoľčany, SK;

(210) 2650-2023

(220) 15.12.2023

(511) 30, 35, 40 NCL (12)

(511) 30 - Pekárské a cukrárske výrobky; cukrovinky; čokoláda; zákusky, koláče; chlieb; pečivo; pečivo s náplňou; sladké pečivo; múčniky; torty; bábovky; sušienky; oblátky; cukríky; plnené cukríky; plnené čokoládové cukríky; sladké tyčinky, cereálne tyčinky; cereálne energetické tyčinky; cukor; prírodné sladidlá; cukrárske polevy (sladké); náplne do koláčov; jedlý včelí vosk; jedlé včelie plásty; včelia kašička; propolis; sirupy na prípravu jedál; melasa; med; spracované makové semenka na použitie ako koreniny alebo príchute; spracované obilie; škrob (potraviny); droždie, prášky do pečiva; sušené a čerstvé cestoviny; rezance; knedle; cestá; zmes na cestíčko na výrobu tempury (cestíčko na vysmážanie); cereálie pripravené ku konzumácii; múka; ryža; aromatické prípravky do potravín; pekárske a cukrárske polotovary; obilninové chuťovky; kuchynská soľ; chuťové prísady; potravinárske príchute okrem esenciálnych olejov; korenie; káva; čaj; kakao; náhradky kakaa.

35 - Veľkoobchodné služby s pečivom, cukrovinkami a cukrárskymi výrobkami; maloobchodné služby

s pečivom, cukrárskymi výrobkami; maloobchodné služby s potravinami a cukrovinkami; reklama; marketing; obchodný manažment; podpora predaja pre tretie osoby; on-line reklama na počítačovej komunikačnej sieti; on-line administratívne spracovanie obchodných objednávok; online poskytovanie obchodného priestoru pre nákupcov a predajcov tovarov a služieb; podpora predaja a inzercia pre tretie osoby prostredníctvom internetu a elektronických médií; poskytovanie spotrebiteľských posudkov tovarov na obchodné alebo reklamné účely; pomoc pri riadení obchodnej a podnikateľskej činnosti; obchodná administratíva; prieskum trhu; obchodné sprostredkovateľské služby; administratívne spracovanie obchodných objednávok; subdodávateľské služby (obchodné služby); zásobovacie služby pre tretie osoby (nákup tovarov a služieb pre iné podniky); obchodné informácie a rady spotrebiteľom pri výbere tovarov a služieb.

40 - Spracovanie a úprava surovín pre pekársku a cukrársku výrobu (spracovanie potravín); výroba pekárskych a cukrárskych polotovarov pre tretie osoby; pečenie cukrárskych výrobkov na objednávku; spracovanie potravín a nápojov na použitie pri výrobe.

(540)



- (550) obrazová
 (591) zelená, čierna, biela
 (731) Martina bakery s.r.o., Lumírova 487/7, Výškovice, Ostrava, CZ;
 (740) Ing. Mária Holoubková - HOLOUBKOVÁ Patentová a známková kancelária, Bratislava-Staré Mesto, SK;

(210) 2665-2023

(220) 19.12.2023

(511) 7, 11, 21 NCL (12)

(511) 7 - Čerpadlá, pumpy (stroje); kompresory; dýchadlá (časti strojov); motory (nie do pozemných vozidiel); hnacie motory (nie do pozemných vozidiel).

11 - Prenosné kabíny na parné kúpele; sauny; hydromasážne vane; vírivé vane (kúpele); vane na sedacie kúpele; vane; prístroje na hydromasážne kúpele; ohrievacie nádoby; sanitárne (hygienické) zariadenia; ohrievače vody (bojlery); horáky; ohrievače vody; vyhrievacie zariadenia; bojler (nie časti strojov).

21 - Potreby na čistenie vaní; kefy na vane.

(540)

- (550) obrazová
 (591) modrá, čierna
 (731) Stabl s. r. o., Popradská 64/G, Košice-Západ, SK;
 (740) Lanikova Group, s. r. o., Bratislava-Staré Mesto, SK;

(210) 2682-2023

(220) 20.12.2023

(511) 12 NCL (12)

(511) 12 - Bicykle; elektrické bicykle; bicykle s asistenčným elektrickým motorom (pedelecs); bicyklové rámy.

(540) GROOT

(550) slovná

(731) KELLYS BICYCLES s.r.o., Slnecná cesta 374, Veľké Orvište, SK;

(740) BELEŠČÁK & PARTNERS, s.r.o., Piešťany, SK;

(210) 8-2024

(220) 4.1.2024

(511) 15, 35, 37 NCL (12)

(511) 15 - Hudobné nástroje.

35 - Maloobchodné a veľkoobchodné služby s hudobnými nástrojmi, súčasťami hudobných nástrojov, hudobníkmi, ozvučovacou a osvetľovacou technikou, zariadeniami na záznam, prenos, zosilnenie a reprodukciu obrazu a zvuku, zariadeniami na výrobu umelej pary.

37 - Údržba a opravy hudobných nástrojov.

(540)

AUGUSTINUS

- (550) obrazová
 (731) Buček Michal, Bc., Partizánska 885/22, Rajec, SK;
 (740) Mgr. Jan Ambrož, advokát, Bratislava-Petržalka, SK;

(210) 21-2024

(220) 5.1.2024

(511) 9, 28, 35, 41 NCL (12)

(511) 9 - Elektronické stieracie žreby na lotériové hry (softvér); nahraté nosiče záznamov; nenahraté nosiče digitálnych záznamov a pamäťové médiá; elektronické publikácie (sťahovateľné); počítačový

softvér; platformy počítačového softvéru, nahrané alebo na stiahnutie; počítačové softvérové aplikácie (sťahovateľné).

28 - Hracie karty; zberateľské karty na hranie; hracie žetóny; stieracie žreby na lotériové hry; výherné hracie automaty; videohry; hry; hračky; figúrky (hračky); telocvičné a športové potreby.

35 - Reklama; online reklama na počítačovej komunikačnej sieti; rozhlasová reklama; televízna reklama; vonkajšia reklama; reklamné agentúry; reklamné služby uskutočňované prostredníctvom spotrebiteľských lotérií; písanie reklamných textov; vydávanie reklamných textov; grafická úprava tlačovín na reklamné účely; rozvíjanie reklamných nápadov; aktualizovanie reklamných materiálov; prenájom reklamných materiálov; cielené posielanie reklamných materiálov poštou; rozširovanie reklamných oznamov; reklamné plagátovanie; prenájom reklamného času v komunikačných médiách; služby v oblasti vzťahov s médiami; tvorba reklamných filmov; podpora predaja pre tretie osoby); predvádzanie (služby modeliek) na reklamné účely a podporu predaja; organizovanie obchodných alebo reklamných podujatí; zostavovanie zoznamov informácií na obchodné alebo reklamné účely; zostavovanie štatistík; vzťahy s verejnosťou (public relations); marketing; reklama športových súťaží a podujatí; podpora predaja tovarov a služieb sponzorovaním športových podujatí; vyhľadávanie sponzorov; obchodné alebo podnikateľské informácie; obchodný manažment pre športovcov; maloobchodné a veľkoobchodné služby s tovarmi v triedach 9 a 28 tohto zoznamu; maloobchodné a veľkoobchodné služby s tovarmi v triedach 9 a 28 tohto zoznamu prostredníctvom internetu; merchandising.

41 - Zábava; televízna zábava; informácie o možnostiach zábavy; vzdelávanie; online hazardné hry (herne); organizovanie lotérií a stávkových hier; organizovanie lotérií a stávkových hier prostredníctvom internetu; organizovanie hier o peniaze; organizovanie elektronických žrebových lotérií; organizovanie spotrebiteľských lotérií; organizovanie žrebových lotérií; organizovanie kurzových stávk; organizovanie kurzových stávk prostredníctvom internetu; organizovanie doplnkových hier, pričom doplnková hra je číselná lotéria, ktorá je prevádzkovaná len spolu s inou číselnou lotériou; organizovanie a vedenie športových, vedomostných alebo zábavných súťaží; organizovanie a vedenie športových, zábavných, kultúrnych a vzdelávacích podujatí; tvorba rozhlasových a televíznych programov; vydávanie textov (okrem reklamných); elektronická edičná činnosť v malom (DTP služby); online poskytovanie elektronických publikácií (bez možnosti kopírovania); online poskytovanie videozáznamov (bez možnosti kopírovania); poskytovanie nestťahovateľných televíznych programov prostredníctvom služieb na prenos videí (na požiadanie); športové aktivity; poskytovanie športových informácií; poskytovanie športovísk; služby rezervácie a objednávanie lístkov na

športové podujatia; fitnes kluby (zdravotné a kondičné cvičenia); tábory na športové sústreďenia.

(540)



(550) obrazová

(591) biela, modrá, červená

(731) TIPOS, národná lotériová spoločnosť, a. s., Brečtanová 1, Bratislava-Nové Mesto, SK;

(740) LITVÁKOVÁ A SPOL., s. r. o., Bratislava-Nové Mesto, SK;

(210) 26-2024

(220) 5.1.2024

(511) 9, 28, 35, 41 NCL (12)

(511) 9 - Elektronické stieracie žreby na lotériové hry (softvér); nahraté nosiče záznamov; nenahraté nosiče digitálnych záznamov a pamäťové médiá; elektronické publikácie (sťahovateľné); počítačový softvér; platformy počítačového softvéru, nahrané alebo na stiahnutie; počítačové softvérové aplikácie (sťahovateľné).

28 - Hracie karty; zberateľské karty na hranie; hracie žetóny; stieracie žreby na lotériové hry; výherné hracie automaty; videohry; hry; hračky; figúrky (hračky); telocvičné a športové potreby.

35 - Reklama; online reklama na počítačovej komunikačnej sieti; rozhlasová reklama; televízna reklama; vonkajšia reklama; reklamné agentúry; reklamné služby uskutočňované prostredníctvom spotrebiteľských lotérií; písanie reklamných textov; vydávanie reklamných textov; grafická úprava tlačovín na reklamné účely; rozvíjanie reklamných nápadov; aktualizovanie reklamných materiálov; prenájom reklamných materiálov; cielené posielanie reklamných materiálov poštou; rozširovanie reklamných oznamov; reklamné plagátovanie; prenájom reklamného času v komunikačných médiách; služby v oblasti vzťahov s médiami; tvorba reklamných filmov; podpora predaja pre tretie osoby); predvádzanie (služby modeliek) na reklamné účely a podporu predaja; organizovanie obchodných alebo reklamných podujatí; zostavovanie zoznamov informácií na obchodné alebo reklamné účely; zostavovanie štatistík; vzťahy s verejnosťou (public relations); marketing; reklama športových súťaží a podujatí; podpora predaja tovarov a služieb sponzorovaním športových podujatí; vyhľadávanie sponzorov; obchodné alebo podnikateľské informácie; obchodný manažment pre športovcov; maloobchodné a veľkoobchodné služby s tovarmi v triedach 9 a 28 tohto zoznamu; maloobchodné a veľkoobchodné služby s tovarmi v triedach 9 a 28 tohto zoznamu prostredníctvom internetu; merchandising.

41 - Zábava; televízna zábava; informácie o možnostiach zábavy; vzdelávanie; online hazardné

hry (herne); organizovanie lotérií a stávkových hier; organizovanie lotérií a stávkových hier prostredníctvom internetu; organizovanie hier o peniaze; organizovanie elektronických žrebových lotérií; organizovanie spotrebiteľských lotérií; organizovanie žrebových lotérií; organizovanie kurzových stávk; organizovanie kurzových stávk prostredníctvom internetu; organizovanie doplnkových hier, pričom doplnková hra je číselná lotéria, ktorá je prevádzkovaná len spolu s inou číselnou lotériou; organizovanie a vedenie športových, vedomostných alebo zábavných súťaží; organizovanie a vedenie športových, zábavných, kultúrnych a vzdelávacích podujatí; tvorba rozhlasových a televíznych programov; vydávanie textov (okrem reklamných); elektronická edičná činnosť v malom (DTP služby); online poskytovanie elektronických publikácií (bez možnosti kopírovania); online poskytovanie videozáznamov (bez možnosti kopírovania); poskytovanie nestáhovateľných televíznych programov prostredníctvom služieb na prenos videí (na požiadanie); športové aktivity; poskytovanie športových informácií; poskytovanie športovísk; služby rezervácie a objednávanie lístkov na športové podujatia; fitness kluby (zdravotné a kondičné cvičenia); tábory na športové sústreďenia.

(540)



- (550) obrazová
 (591) biela, modrá, červená
 (731) TIPOS, národná lotériová spoločnosť, a. s., Brečtanová 1, Bratislava-Nové Mesto, SK;
 (740) LITVÁKOVÁ A SPOL., s. r. o., Bratislava-Nové Mesto, SK;

(210) 38-2024

(220) 8.1.2024

(511) 19, 35, 40 NCL (12)

- (511) 19 - Nekomové stavebné materiály; nekovové neohybné rúry pre stavebníctvo; asfalt, smola, gudrón a bitúmeny; nekovové prenosné stavby; nekovové pomníky.
 35 - Reklama; obchodný manažment, obchodná organizácia a obchodná administratíva; kancelárske práce.
 40 - Úprava kameňa; opracovanie kameňa; obrusovanie kameňa; drvenie kameňa; leštenie kameňa; rytie, gravírovanie do kameňa; recyklácia odpadu; čistenie vzduchu a úprava vody; tlač, tlačenie; konzervovanie potravín a nápojov.

(540)

ROYAL STONE

- (550) obrazová
 (591) čierna, biela, sivá, tmavomodrá
 (731) ROYAL STONE s. r. o., Lermontovova 3, Bratislava-Staré Mesto, SK;
 (740) JUDr. Martin Bajuzík, advokát, Bratislava-Petržalka, SK;

(210) 55-2024

(220) 11.1.2024

(511) 9, 16, 35, 37, 42 NCL (12)

- (511) 9 - Počítače; počítačový softvér (nahraté počítačové programy); počítačový hardvér; periférne zariadenia počítačov; prístroje a zariadenia na spracovanie a ukladanie údajov a dát; elektronické testovacie a meracie zariadenia a ich súčasti; monitorovacie počítačové programy; počítačové operačné programy (nahraté); nahratý softvér na počítačové hry; magnetické nosiče údajov; optické nosiče údajov; nosiče zvukových záznamov; nosiče zvukovo-obrazových záznamov; audiovizuálne záznamové disky.
 16 - Tlačené firemné listiny; tlačené reklamné materiály; tlačivá (formuláre); papierové informačné brožúry; fotografie (tlačoviny); plagáty; katalógy; kalendáre; mapy; grafické znaky; grafické reprodukcie.
 35 - Maloobchodné služby s počítačmi a ich príslušenstvom, s počítačovým softvérom, s počítačovým hardvérom, s monitorovacími počítačovými programami, s nahranými operačnými programami, s programami na počítačové hry; reklamné agentúry; rozširovanie, vydávanie a aktualizovanie reklamných materiálov; prenájom reklamných priestorov a plôch; prenájom reklamných materiálov; vydávanie reklamných textov; obchodný alebo podnikateľsky prieskum; poradenstvo pri organizovaní obchodnej činnosti; odborné obchodné alebo podnikateľské poradenstvo; obchodný manažment a podnikové poradenstvo; organizovanie obchodných alebo reklamných výstav; prieskum trhu; marketingové štúdie.
 37 - Inštalácie, údržba a opravy kancelárskych strojov a zariadení; inštalácie, opravy a údržba počítačov a ich periférnych zariadení; inštalácie, údržba a opravy počítačového hardvéru; poradenstvo v oblasti informačných technológií pri inštalácii, údržbe a oprave počítačového hardvéru.
 42 - Aktualizovanie počítačového softvéru; údržba počítačového softvéru; analýzy počítačových systémov; inštalácie počítačového softvéru;

počítačové programovanie; prenájom počítačových serverov (serverhosting); poradenstvo v oblasti počítačových programov; poradenstvo v oblasti počítačových technológií; požičiavame počítačového softvéru; obnovovanie počítačových databáz; zhotovovanie kópií počítačových programov; prieskum v oblasti využitia počítačov; návrh počítačových systémov; ochrana počítačov proti počítačovým vírusom; diaľkové monitorovanie činnosti počítačových systémov; poskytovanie softvéru prostredníctvom internetu (SaaS); služby informačných technológií (IT podpora) (odstraňovanie softvérových porúch); poskytovanie informácií o počítačových technológiách a programovaní prostredníctvom webových stránok; poskytovanie virtuálnych počítačových systémov prostredníctvom cloud computingu; vývoj počítačových platforiem; vývoj softvéru na softvérové publikácie; služby softvérového inžinierstva v oblasti spracovania údajov; poskytovanie počítačovej platformy prostredníctvom internetu (PaaS); monitorovanie počítačových systémov na zistenie neoprávneného vstupu alebo zneužitia dát; prevod (konverzia) počítačových programov alebo údajov (nie fyzický); tvorba a udržiavanie webových stránok pre tretie osoby; štúdie technických projektov; technický prieskum; výskum a vývoj nových výrobkov (pre zákazníkov).

(540) BTP.team

(550) slovná

(731) ORIWIN, s.r.o., Háľkova 2753/13, Žilina, SK;

(740) Ing. Dalibor Gruber - GELE, Košice-Západ, SK;

(210) 62-2024

(220) 11.1.2024

(511) 30 NCL (12)

(511) 30 - Cereálne tyčinky; müsli tyčinky.

(540)

(550) obrazová

(731) ÚSOVSKO FOOD a.s., Klopina 33, Klopina, CZ;

(740) Peter Kubínyi SLOVAKIAPATENT, Trenčín, SK;

(210) 66-2024

(220) 12.1.2024

(511) 9, 15, 16, 35, 41 NCL (12)

(511) 9 - Hudobné nahrávky; hudobné videozáznamy; hudobné záznamy na diskoch; nahrané hudobné kompaktné disky; sťahovateľné hudobné súbory; sťahovateľné obrazové súbory; elektronické partitúry; sťahovateľné zvonenia do mobilných telefónov; počítačový softvér na skladanie hudby; počítačové softvérové aplikácie (sťahovateľné); nosiče zvukových nahrávok; optické kompaktné disky zvukových nahrávok; magnetické pásky na zvukové nahrávanie; vysielacie (telekomunikácie); elektronické publikácie (sťahovateľné); zvukové prehrávacie zariadenia, prehrávače; zariadenia na spracovanie údajov; čítacie zariadenia (zariadenia na spracovanie údajov); optické čítacie zariadenia; antény; zosilňovače zvuku; počítačové meniče diskov; zvukové mixážne zariadenia; zvukové mixážne pulty s integrovanými zosilňovačmi; slúchadlá; elektrické adaptéry; zvukové nahrávacie zariadenia; prístroje na nahrávanie, prenos alebo reprodukciu zvuku, obrazu alebo údajov; monitorovacie počítačové programy; nahraté počítačové programy; sťahovateľné počítačové programy; nahraté počítačové programy pre internetové portály; nahraté počítačové programy na sprístupňovanie a pozeranie správ, dokumentov, korešpondencie; počítačový softvér (nahraté počítačové programy) na spracovanie a uchovávanie počítačových databáz; kompaktné disky; DVD disky; magnetické nosiče údajov; záznamové magnetické disky; audiovizuálne prijímače; prehrávače kompaktných diskov; videokamery; videokazety; videopásky; počítačový hardvér; počítačové pamäte; počítačové tlačiarne; rádiá; televízne prijímače; rádiotelefónne zariadenia; telefónne prístroje na telefonovanie cez internet; telefónne záznamníky; prístroje na rádiové výzvy; fotografické, kinematografické, optické, signalizačné, kontrolné, záchranné prístroje a nástroje; prístroje na vnútornú komunikáciu; zvukové signálne zariadenia; automatické časové spínače (nie hodinárske); počítače; tablety (prenosné počítače); čítačky elektronických kníh; počítačový softvér (nahraté počítačové programy); periférne zariadenia počítačov; skenery na spracovanie údajov; audiovizuálne vyučovacie prístroje; elektronické informačné tabule; svetelné tabule; faxy; videotelefóny; USB kľúče; hudobné mincové automaty; neónové reklamy; dekoratívne magnety.

15 - Hudobné nástroje; akordeóny; činely; citary; harfy; hoboje; gitary; flauty; dirigentské paličky; elektronické hudobné nástroje; husle; hudobné skrinky; hudobné syntetizátory; klarinety; klavíry; kontrabasy; ladičky; lýry; mandolíny; organy; píšťaly organov; saxofóny; rohy (hudobné nástroje); sláčiky; stojany na hudobné nástroje; triangle; trombóny; trúbky; tympany; xylofóny; žabky sláčikov; zvončeky

(hudobné nástroje); zvonkohra (hudobný nástroj); zariadenia na otáčanie strán partitúry; prúty na sláčiky; puzdrá na hudobné nástroje; paličky na hudobné nástroje; notové stojany; náustky na hudobné nástroje; mechy hudobných nástrojov; kolíky na hudobné nástroje; kobyľky hudobných nástrojov; klávesy hudobných nástrojov.

16 - Tlačené partitúry; reklamné tabule z papiera, kartónu alebo lepenky; emblémy (papierové pečate); plagáty; pútače z papiera alebo lepenky; tlačené publikácie; katalógy; časové rozvrhy (tlačoviny); tlačené vstupenky a lístky; letáky; papier; kartón, lepenka; papierové zástavy; šablóny (kancelárske potreby); papierové obrúsky (prestieranie); papierové obrusy; papierové alebo plastové vrecia, vrecká a puzdrá na balenie; papierové alebo lepenkové baliace materiály (výplňové, tlmiace); škrobové obalové materiály; samolepky pre domácnosť a na kancelárske použitie; samolepky na auto (papiernický tovar); lepidlá na kancelárske použitie alebo pre domácnosť; papierové alebo lepenkové etikety; fotografie (tlačoviny); papiernický tovar; písacie potreby; albumy; pohľadnice; grafické zobrazenia; podložky na písanie; skicáre; záložky do kníh; knihy; brožúry; mapy; atlasy; časopisy (periodiká); periodiká; komiksy; tlačivá (formuláre); ročenky; kalendáre; príručky; prospekty; pečiatky; pečate; zoraďovače (kancelárske potreby); zošity; hárky papiera; útržkové bloky; obálky (papiernický tovar); obálky na dokumenty (papiernický tovar); obaly (papiernický tovar); kancelárske potreby okrem nábytku; spisové obaly (papiernický tovar); písacie súpravy (papiernický tovar); perá (kancelárske potreby); kancelárske sponky; školské potreby (papiernický tovar); obaly na doklady; stojany na fotografie (rámy); stojany na perá a ceruzky.

35 - Maloobchodné a veľkoobchodné služby s hudobnými nosičmi, so sťahovateľnými zvukovými nahrávkami, s hudobnými nástrojmi, s partitúrami a s oblečením; maloobchodné a veľkoobchodné služby s plagátmi, s tlačovinami, s kompaktnými diskami, s DVD a s Blu-ray nosičmi; maloobchodné a veľkoobchodné služby s tovarmi uvedenými v triedach 9, 15 a 16 tohto zoznamu; rozhlasová reklama; televízna reklama; reklama; online reklama na počítačovej komunikačnej sieti; reklama hudobných, vzdelávacích, sociálnych, charitatívnych, kultúrnych, športových činností a podujatí; obchodný manažment v oblasti umenia a živých vystúpení; prenájom reklamného času v komunikačných médiách; prenájom reklamných plôch; písanie reklamných textov; vydávanie reklamných textov; písanie textov scenárov na reklamné účely; online poskytovanie obchodného priestoru pre nákupcov a predajcov tovarov a služieb; poskytovanie obchodných informácií prostredníctvom webových stránok; obchodný manažment, obchodná administratíva; plánovanie stretnutí (kancelárske práce); prezentácia výrobkov v komunikačných médiách pre maloobchod; organizovanie obchodných alebo reklamných výstav; organizovanie obchodných

alebo reklamných veľtrhov; reklamné agentúry; organizovanie módnych prehliadok na podporu predaja; odborné obchodné alebo podnikateľské poradenstvo; poradenstvo pri organizovaní a riadení obchodnej činnosti; obchodný alebo podnikateľský prieskum; marketing; marketingový prieskum; obchodné sprostredkovateľské služby; rozširovanie reklamných materiálov; aktualizovanie reklamných materiálov; reklamné plagátovanie; grafická úprava tlačovín na reklamné účely; zásielkové reklamné služby; platené reklamné služby typu "klikni sem"; telemarketingové služby; prieskum trhu; prieskum verejnej mienky; prenájom billboardov; podpora predaja pre tretie osoby; obchodné alebo podnikateľské informácie; tvorba reklamných filmov; vyhľadávanie sponzorov; zostavovanie štatistík; vyhľadávanie informácií v počítačových súboroch pre tretie osoby; správa počítačových súborov; zbieranie údajov do počítačových databáz; zoraďovanie údajov v počítačových databázach; aktualizácia a údržba údajov v počítačových databázach.

41 - Živé hudobné koncerty; konzultačné a informačné služby v oblasti usporiadania, vedenia a organizovania koncertov; služby rezervácie a objednávanie lístkov na hudobné koncerty; objednávanie sedadiel na koncerty; organizovanie a vedenie koncertov; organizovanie živých vystúpení; organizovanie festivalov (zábava); rozhlasová zábava; televízna zábava; tvorba rozhlasových zábavných relácií; tvorba rozhlasových a televíznych programov; tvorba interaktívnych rozhlasových programov; tvorba interaktívnych rozhlasových hier (zábava); interaktívna zábava; online poskytovanie digitálnej hudby (bez možnosti kopírovania); organizovanie vedomostných alebo zábavných súťaží; organizovanie predstavení (manažérske služby); diskotéky (služby); služby diskdžokejov; služby estrádnych umelcov; reportérske služby; informácie o možnostiach zábavy; plánovanie a organizovanie večierkov; rezervácie vstupeniek na zábavné predstavenia; služby agentúr ponúkajúcich vstupenky na zábavné podujatia; vzdelávanie; praktický výcvik (ukážky); organizovanie vzdelávacích kurzov; organizovanie školení; koučovanie (školenie); športová a kultúrna činnosť; prenájom dekorácií na predstavenia; prenájom divadelných kulís; divadelné predstavenia; filmová tvorba; fotografické reportáže; fotografovanie; herne s hracími automatmi (služby); informácie o možnostiach rekreácie; služby kasín (hazardné hry); výchovno-zábavné klubové služby; fitnes kluby (zdravotné a kondičné cvičenia); vydávanie kníh; organizovanie lotérií; nahrávacie štúdiá (služby); hudobná tvorba; hudobné skladateľské služby; nočné kluby (zábava); organizovanie a vedenie seminárov; organizovanie a vedenie sympózií; organizovanie kultúrnych alebo vzdelávacích výstav; organizovanie plesov; organizovanie súťaží krásy; organizovanie módnych prehliadok na zábavné účely; organizovanie športových súťaží; zábavné parky; písanie textov (okrem reklamných); písanie textov scenárov nie na reklamné účely; online poskytovanie počítačových hier (z počítačových sietí); online poskytovanie

elektronických publikácií (bez možnosti kopírovania); online poskytovanie videozáznamov (bez možnosti kopírovania); požičiavanie kinematografických filmov; požičiavanie videopások; tvorba divadelných alebo iných predstavení; prekladateľské služby; postsynchronizácia, dabing; nahrávanie videopások; prenájom osvetľovacích prístrojov do divadelných sál a televíznych štúdií; požičiavanie videokamier; požičiavanie audiopriestrojov; karaoke služby; požičiavanie rozhlasových a televíznych prijímačov; online vydávanie elektronických kníh a časopisov; elektronická edičná činnosť v malom (DTP služby); požičiavanie zvukových nahrávok.

(540)



- (550) obrazová
 (591) odtiene zelenej, odtiene zlatej
 (731) Gabčo Daniel, Mgr. art., Mateja Bela 844/4, Bratislava-Staré Mesto, SK;
 (740) Ing. Róbert Porubčan EDING, Ivanka pri Dunaji, SK;

(210) 78-2024

(220) 16.1.2024

(511) 36 NCL (12)

- (511) 36 - Nehnutelnosti (služby); prenájom nehnuteľností; sprostredkovanie (maklérstvo); realitné kancelárie; oceňovanie nehnuteľností; správcovstvo majetku (pre tretie osoby); prenájom bytov; nehnuteľnosti (služby).

(540)

- (550) obrazová
 (591) biela, čierna, fialová
 (731) ForYou Reality, s. r. o., Červenej armády 353/1, Martin, SK;
 (740) MG LEGAL s.r.o., Košice-Staré Mesto, SK;

(210) 82-2024

(220) 16.1.2024

(511) 6, 11, 37 NCL (12)

- (511) 6 - Kovové krbové rošty.
 11 - Pece; kachle.
 37 - Inštalácie a opravy vykurovacích zariadení; čistenie komínov; murárske práce.

(540)

- (550) obrazová
 (591) modrá, žltá
 (731) kraft holding s. r. o., Roľnícka 2/B, Bratislava-Vajnory, SK;

(210) 83-2024

(220) 16.1.2024

(511) 24, 25, 35 NCL (12)

- (511) 24 - Tkaniny; textílie; bavlnené textílie; ľanové textílie; pleteniny (textílie); textílie pre odevný priemysel; bytový textil.
 25 - Odevy, obuv, pokrývky hlavy; oblečenie z úpletových textílií; sukne; šaty; tričká; nohavice; nohavicové sukne; šatové sukne; šatky; šály; spodná bielizeň; ponožky; pulóvre; svetre; košele; vrchné ošatenie; legíny; mikíny; džínsy; čiapky; pokrývky hlavy; pleteniny; čižmy; topánky; sandále; bundy;

kabáty; klobúky; kožušiny (oblečenie); kostýmy, obleky; pyžamá. (540)

35 - Maloobchodné služby s tovarmi uvedenými v triedach 24 a 25 tohto zoznamu; veľkoobchodné služby s tovarmi uvedenými v triedach 24 a 25 tohto zoznamu.

(540) PEIV

(550) slovná

(731) Pave, s.r.o., Palackého 1045/11, Košice-Juh, SK;

(740) MG LEGAL s.r.o., Košice-Staré Mesto, SK;

(210) 85-2024

(220) 17.1.2024

(511) 43 NCL (12)

(511) 43 - Reštauračné (stravovacie) služby; samoobslužné reštaurácie; služby reštaurácií "jedlo so sebou"; virtuálne reštauračné služby.

(540)



(550) obrazová

(731) Gál Tomáš, Kuklovská 496/11, Bratislava-Karlova Ves, SK;

(740) JUDr. Jozef Pojdák, advokát, Nová Dedinka, SK;

(210) 86-2024

(220) 17.1.2024

(511) 29, 30 NCL (12)

(511) 29 - Mliečne výrobky; tvaroh; jogurt; smotana (mliečne výrobky); mliečne nápoje (s vysokým obsahom mlieka).

30 - Mrazené jogurty (mrazené potraviny); smotanové zmrzliny; pudinky.

(540) TAMI Nitria

(550) slovná

(731) AGRO TAMI, a.s., Cabajská 0/10, Nitra 1, SK;

(740) Advokátska kancelária Patajová Pataj s.r.o., Banská Bystrica, SK;

(210) 89-2024

(220) 17.1.2024

(511) 29, 30 NCL (12)

(511) 29 - Mliečne výrobky; tvaroh; jogurt; smotana (mliečne výrobky); mliečne nápoje (s vysokým obsahom mlieka).

30 - Mrazené jogurty (mrazené potraviny); smotanové zmrzliny; pudinky.



(550) obrazová

(591) biela, modrá

(731) AGRO TAMI, a.s., Cabajská 0/10, Nitra 1, SK;

(740) Advokátska kancelária Patajová Pataj s.r.o., Banská Bystrica, SK;

(210) 96-2024

(220) 18.1.2024

(511) 32 NCL (12)

(511) 32 - Nealkoholické nápoje; nealkoholické sýtené nápoje; nealkoholické šumivé nápoje; limonády; minerálne vody (nápoje); sirupy na výrobu nápojov; koncentráty a iné prípravky na prípravu nealkoholických nápojov.

(540) Korunní neslazená

(550) slovná

(731) Kofola a.s., Za Drahou 165/1, Pod Bezručovým vrchem, Krnov, CZ;

(740) Zathurecky InPaRtners, s. r. o., Banská Bystrica, SK;

(210) 97-2024

(220) 18.1.2024

(511) 32 NCL (12)

(511) 32 - Nealkoholické nápoje; nealkoholické sýtené nápoje; nealkoholické šumivé nápoje; limonády; minerálne vody (nápoje); sirupy na výrobu nápojov; koncentráty a iné prípravky na prípravu nealkoholických nápojov.

(540)



(550) obrazová

- (591) svetlomodrá, tmavomodrá, svetlozelená, tmavozelená, šedá, biela, oranžová
 (731) Kofola a.s., Za Drahou 165/1, Pod Bezručovým vrchom, Krnov, CZ;
 (740) Zathurecky InPaRtners, s. r. o., Banská Bystrica, SK;

(210) 99-2024

(220) 17.1.2024

(511) 3, 9, 14, 16, 18, 20, 21, 24, 25, 26, 28, 35, NCL (12) 36, 38, 39, 41, 43, 44

- (511) 3 - Kolínske vody; kozmetické prípravky; citrónové esenciálne oleje; vosky na fúzy; kozmetické krémy; bergamotový olej; mydlá na holenie; toaletné vody; voňavky; oleje na kozmetické použitie; šampóny; parfumy; antiperspiranty (kozmetické výrobky).
 9 - Okuliare na športovanie; ochranné prilby na športovanie; elektronické publikácie (sťahovateľné).
 14 - Prívesky na kľúče; pamätné poháre z drahých kovov; víťazné poháre z drahých kovov.
 16 - Papier; papiernický tovar; písacie súpravy (papiernický tovar); písacie potreby; gumy na gumovanie; obaly (papiernický tovar); oznámenia (papiernický tovar); kartón, lepenka; tlačoviny; grafické vzory (tlačoviny); časové rozvrhy (tlačoviny); fotografie (tlačoviny); kancelárske potreby okrem nábytku; šablóny (kancelárske potreby); perá (kancelárske potreby); karisbloky; baliace plastové fólie; baliaci papier; obrazy; knihy; časopisy (periodiká); tlačené publikácie; skicáre; útržkové bloky; hárky papiera; papierové alebo kartónové vývesné tabule; plagáty; brožúry; papierové zástavy; papierové a plastové obaly na balenie; pečate; pečatidlá; komiksy; emblémy (papierové pečate); lístky; papierové podložky pod pivo poháre; gumené pásky na kancelárske použitie; papierové alebo lepenkové obaly na fľaše; papierové utierky; papierové utierky na tvár; papierové alebo lepenkové etikety; grafické znaky; zberateľské karty (nie na hranie); zoznamy; figuríny z papierovej drviny; sošky z papierovej drviny; zošity; poznámkové zošity; tlačivá (formuláre); príručky; listový papier; papierové obrusy; školské tabule; knihárske záložky do kníh; papierové pečate; nákresy; portréty; prospekty; papierové pásky iné ako do vlasov alebo stužkárska galantéria; ozdobné papierové mašle iné ako do vlasov alebo stužkárska galantéria; školské potreby (papiernický tovar); záložky do kníh; podložky na písanie; ročenky; kalendáre; papierové alebo lepenkové krabice; papierové podložky pod poháre; papierové servítky; papierové obrúsky (prestieranie); papierové alebo lepenkové pútače; samolepky (papiernický tovar); papiera na maľovanie a kaligrafiu; letáky; obálky na dokumenty (papiernický tovar); papierové obrusy (behúne); obrusy (okrem papierových); papierové stolové vlajky; papierové trojcipe vlajočky; identifikačné visačky (kancelárske potreby); menovky (kancelárske potreby); obaly na knihy; omaľovánky; papierové alebo plastové nákupné tašky; reklamné tabule z papiera, kartónu alebo lepenky.
 18 - Dáždniky a slnečníky; dáždniky; obaly na dáždniky; slnečníky; plážové tašky; puzdrá na kľúče; športové

- tašky; tašky; obaly na kreditné karty (náprsné tašky); puzdrá na vizitky; menovky na batožinu.
 20 - Rámy na obrazy; busty z dreva, vosku, sadry alebo plastov; nafukovacie podušky (nie na lekárske použitie); nafukovacie matrace (nie na lekárske použitie); vitríny (nábytok).
 21 - Výrobky zo skla, porcelánu a keramiky; pivo poháre; poháre, šálky, hrnčeky na pitie; fľaše; šejkre; sklenené nádoby; hrnce, hrnčeky; porcelán; vázy; šálky; maľované sklenené výrobky; hrnčeky; taniere; čajníky; džbány; krčahy; papierové alebo plastové poháre; sklenené poháre; cestovné, turistické fľaše; kozmetické pomôcky.
 24 - Nažehľovacie textilie; textilné materiály; textilie na obuv; cestovné deky; textilie na bielizeň; textilné podšívky; prikrývky; textilné alebo plastové zástavy; textilné alebo plastové vlajočky; textilné etikety; textilné nástenné dekorácie.
 25 - Odevy, obuv, pokrývky hlavy; baretky; pracovné plášte; čiapky; pleteniny; vysoká obuv; nákrčníky; šilty; ponožky; klobúky; kostýmy, obleky; kravaty; rukavice (oblečenie); šatky, šály; vesty; nepremokavé odevy; športové tričká, dresy; uniformy; topánky; topánky na športovanie; vysoká športová obuv; členky (oblečenie); šatky (na krk); telocvičné úbory; tričká; šilty (pokrývky hlavy); športové tielka; pokrývky hlavy; šatky (na hlavu); tvárové rúška (odevy), nie na lekárske alebo hygienické použitie.
 26 - Odznaky na odevy, nie z drahých kovov; nažehľovacie ozdoby na textilné výrobky (galantéria); štartové čísla; pásky, stuhy na vyznamenania; stuhy a uviazané mašle, nie papierové, na balenie darčiekov.
 28 - Telocvičné a športové potreby; hračky; hracie lopty; hracie žetóny; drobné darčeky alebo žartovné predmety rozdávané hosťom na večierkoch; chrániče na píšťaly (športový tovar); hokejky; siete (športové potreby); rapkáče (hračky); spoločenské hry; hry; puky; prístroje na hry; chrániče lakťov (športové potreby); chrániče kolien (športové potreby); ochranné vypchávk (časti športových úborov); spoločenské stolové hry; lietajúce taniere (hračky); plyšové hračky; bublifuky; hlavolamy (puzzle); hracie karty; suspenzory pre športovcov (športové potreby); papierové čiapky na spoločenské zábavy; mäkké hračky; figurky (hračky); masky (hračky); konfety; zberateľské karty na hranie; chrániče do suspensorov pre športovcov; tréningové značkovacie kužele; tlieškače na športové podujatia; zberateľské karty (kartové hry); kartové hry.
 35 - Obchodný manažment, obchodná organizácia a obchodná administratíva; reklama; reklamné plagátovanie; rozširovanie reklamných materiálov; fotokopírovacie služby; aktualizovanie reklamných materiálov; rozširovanie vzoriek tovarov; prenájom reklamných materiálov; vydávanie reklamných textov; rozhlasová reklama; vzťahy s verejnosťou (public relations); televízna reklama; reklamné agentúry; marketingový prieskum; odborné obchodné alebo podnikateľské poradenstvo; organizovanie obchodných alebo reklamných výstav; organizovanie obchodných veľtrhov; obchodné alebo podnikateľské informácie; prenájom reklamných plôch; spracovanie

textov; zásielkové reklamné služby; online reklama na počítačovej komunikačnej sieti; prenájom reklamného času v komunikačných médiách; prezentácia výrobkov v komunikačných médiách pre maloobchod; písanie reklamných textov; grafická úprava tlačovín na reklamné účely; vyhľadávanie sponzorov; tvorba reklamných filmov; obchodný manažment pre športovcov; marketing; telemarketingové služby; optimalizácia návštevnosti webových stránok; obchodné sprostredkovateľské služby; poskytovanie obchodných informácií prostredníctvom webových stránok; online poskytovanie obchodného priestoru pre nákupcov a predajcov tovarov a služieb; rozvíjanie reklamných nápadov; prenájom billboardov; poradenstvo v oblasti komunikácie (vzťahy s verejnosťou); poradenstvo v oblasti komunikácie (reklama); služby porovnávania cien; dohodovanie obchodných zmlúv pre tretie osoby; podpora predaja tovarov a služieb sponzorovaním športových podujatí; vonkajšia reklama; služby v oblasti vzťahov s médiami; vedenie obchodných podujatí; spracovanie údajov (kancelárske práce); reklama na výrobky prostredníctvom influencerov; marketing prostredníctvom influencerov; zbieranie údajov do počítačových databáz; zoraďovanie údajov v počítačových databázach.

36 - Financovanie (služby); pôžičky (finančné úvery); finančné záruky; správcovstvo majetku (pre tretie osoby); nehnuteľnosti (služby); prenájom zdieľaných kancelárskych priestorov; organizovanie peňažných zbierok; finančné odhady pri odpovediach na verejné súťaže; finančné ohodnocovanie aktív duševného vlastníctva; poskytovanie zliav vo vybraných zariadeniach prostredníctvom členskej karty; investovanie do fondov; organizovanie financovania stavebných projektov.

38 - Rozhlasové vysielanie; posielanie správ; televízne vysielanie; telefonické služby; telefonická komunikácia; komunikácia mobilnými telefónmi; vysielanie káblovej televízie; prenos správ a obrazových informácií prostredníctvom počítačov; prenos elektronickej pošty; informácie v oblasti telekomunikácií; výzvy (rádiom, telefónom alebo inými elektronickými komunikačnými prostriedkami); komunikácia prostredníctvom optických sietí; kontinuálny prenos dát (streaming); rádiová komunikácia; prenos videonahrávok na objednávku; prenos digitálnych nahrávok (podcastov); hlasová odkazová služba.

39 - Prenájom skladísk; prenájom vozidiel; prenájom dopravných prostriedkov; parkovanie automobilov (parkovacie miesta); skladovanie tovarov (úschova); organizovanie turistickej dopravy; rezervácie zájazdov; rezervácie dopravy.

41 - Športová a kultúrna činnosť; výchova; vzdelávanie; zábava; akadémia (vzdelávanie); telesná výchova; poskytovanie zariadení na oddych a rekreáciu; rozhlasová zábava; vydávanie textov (okrem reklamných); školenia; vyučovanie; tvorba rozhlasových a televíznych programov; televízna zábava; poskytovanie športovísk; diskotéky (služby);

informácie o výchove a vzdelávaní; informácie o možnostiach zábavy; organizovanie kultúrnych alebo vzdelávacích výstav; služby poskytované prázdninovými tábormi (zábava); organizovanie športových súťaží; plánovanie a organizovanie večierkov; požičiavanie športového výstroja (okrem dopravných prostriedkov); prenájom štadiónov; organizovanie a vedenie seminárov; tábory na športové sústredenia; meranie času na športových podujatiach; organizovanie lotérií; písanie textov; organizovanie a vedenie koncertov; koučovanie (školenie); prenájom športových plôch; kurzy telesného cvičenia; maľovanie na tvár; organizovanie zábavných podujatí; organizovanie a vedenie športových podujatí; vedenie zábavných podujatí.

43 - Prenájom prednáškových sál; prenájom prenosných stavieb; prenájom prenosných šatní; prenájom ubytovania počas prázdnin; reštauračné (stravovacie) služby; prechodné ubytovanie; recepčné služby pri dočasnom ubytovaní (vydávanie kľúčov); prenájom automatov na pitnú vodu; rýchle občerstvenie (snackbary); kaviarne; samoobslužné jedálne; služby reštaurácií "jedlo so sebou".

44 - Lekárske služby; zdravotnícka starostlivosť; masáže; fyzioterapia; prenájom dýchacích masiek na umelé dýchanie; prenájom zdravotníckeho vybavenia; terapeutické služby; sauny (služby); zdravotné poradenstvo; zotavovne; zdravotné prehlídky; služby regeneratívnej medicíny.

(540)



(550) obrazová

(591) biela, modrá, oranžová

(731) Slovenská hokejbalová únia, Junácka 2951/6, Bratislava-Nové Mesto, SK;

(740) Advokátska kancelária JUDr. Jakub Mandelík, s. r. o., Bratislava-Ružinov, SK;

(210) 102-2024

(220) 18.1.2024

(511) 30 NCL (12)

(511) 30 - Káva; kávové nápoje; kávové náhradky.

(540) DON PEPPE

(550) slovná

(731) ST. NICOLAUS Group a.s., Budova ORBIS, Rajska 1529/7, Bratislava-Staré Mesto, SK;

(740) G. Lehnert, s. r. o., Bratislava-Staré Mesto, SK;

(210) 104-2024

(220) 18.1.2024

(511) 32 NCL (12)

(511) 32 - Nealkoholické nápoje; nealkoholické sýtené nápoje; nealkoholické šumivé nápoje; limonády; minerálne vody (nápoje); sirupy na výrobu nápojov; koncentráty a iné prípravky na prípravu nealkoholických nápojov.

(540)



(550) obrazová

(591) svetlomodrá, tmavomodrá, svetlozelená, tmavozelená, šedá, biela

(731) Kofola a.s., Za Drahou 165/1, Pod Bezručovým vrchem, Krnov, CZ;

(740) Zathurecky InPaRtners, s. r. o., Banská Bystrica, SK;

(210) 106-2024

(220) 18.1.2024

(511) 16, 35, 41, 42 NCL (12)

(511) 16 - Papier a lepenka; tlačoviny; knihárske potreby; fotografie; papiernický tovar, písacie a kancelárske potreby (okrem nábytku); kresliarske potreby a potreby pre výtvarných umelcov; štetce; učebné a vyučovacie pomôcky; plastové fólie a vrecká na balenie.

35 - Reklama; obchodný manažment, obchodná organizácia a obchodná administratíva; kancelárske práce.

41 - Výchova; vzdelávanie; zábava; športová a kultúrna činnosť.

42 - Vedecké a technologické služby a s nimi súvisiaci výskum a projektovanie; priemyselné analýzy, priemyselný výskum a priemyselné dizajnérstvo; kontroly kvality a overovanie; navrhovanie a vývoj počítačového hardvéru a softvéru.

(540)

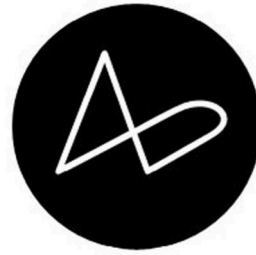

**Akadémia
umení
v Banskej
Bystrici**

(550) obrazová

(731) Akadémia umení v Banskej Bystrici, Ul. J. Kollára 4002/22, Banská Bystrica, SK;

(210) 107-2024

(220) 18.1.2024

(511) 7, 9, 42 NCL (12)

(511) 7 - Regulátory (časti strojov); redukčné ventily (časti strojov).

9 - Termostaty; digitálne termostaty na ovládanie klimatizácie; softvérové ovládače inteligentných domácností; meradlá; meracie prístroje; elektrické meracie zariadenia; presné meracie prístroje; prístroje na reguláciu tepla; prístroje na reguláciu vykurovacích pecí; elektrické regulačné prístroje; elektrické regulátory svetla; regulátory osvetlenia scény.

42 - Poradenstvo v oblasti návrhu a vývoja počítačového hardvéru; výskum a vývoj nových výrobkov (pre zákazníkov); vývoj počítačových platforiem; poradenstvo v oblasti umelej inteligencie; výskum v oblasti umelej inteligencie; inžinierska činnosť; služby softvérového inžinierstva v oblasti spracovania údajov; poradenstvo v oblasti úspory energie.

(540)



(550) obrazová

(591) čierna, červená

(731) Boška Zdeno, Ing., Nad jazierkom 9550/13, Bratislava-Vajnory, SK;

(740) Mgr. Denisa Jánošíková, advokátka, Bratislava-Ružinov, SK;

(210) 109-2024

(220) 18.1.2024

(511) 32 NCL (12)

(511) 32 - Nealkoholické nápoje; nealkoholické sýtené nápoje; nealkoholické šumivé nápoje; limonády; minerálne vody (nápoje); sirupy na výrobu nápojov; koncentráty a iné prípravky na prípravu nealkoholických nápojov.

(540)

(550) obrazová

(591) svetlomodrá, tmavomodrá, červená, svetlofialová, tmavofialová, biela, šedá, žltá, tmavozelená, ružová

(731) Kofola a.s., Za Drahou 165/1, Pod Bezručovým vrchem, Krnov, CZ;

(740) Zathurecky InPaRtners, s. r. o., Banská Bystrica, SK;

(210) 110-2024

(220) 18.1.2024

(511) 32 NCL (12)

(511) 32 - Nealkoholické nápoje; nealkoholické sýtené nápoje; nealkoholické šumivé nápoje; limonády; minerálne vody (nápoje); sirupy na výrobu nápojov; koncentráty a iné prípravky na prípravu nealkoholických nápojov.

(540)

(550) obrazová

(591) tmavomodrá, šedá, biela

(731) Kofola a.s., Za Drahou 165/1, Pod Bezručovým vrchem, Krnov, CZ;

(740) Zathurecky InPaRtners, s. r. o., Banská Bystrica, SK;

(210) 111-2024

(220) 18.1.2024

(511) 9, 35, 39, 42 NCL (12)

(511) 9 - Prístroje a zariadenia na nahrávanie, prenos, reprodukciu alebo spracovanie zvuku, obrazu alebo údajov; audiovizuálne vyučovacie prístroje; telekomunikačné vysielacie; bezpečnostné zariadenia pre cestnú dopravu; audiovizuálne prijímače; zariadenia na spracovanie údajov; počítačové pamäte; počítače; nahraté počítačové programy; počítačový softvér (nahraté počítačové programy); počítačové rozhrania; čítacie zariadenia (zariadenia na spracovanie údajov); elektronické informačné tabule; sťahovateľné počítačové programy; bezdrôtové telefóny; transpondéry (telekomunikačné družice na prenos rádiových signálov); zariadenia globálneho polohového systému (GPS); mobilné telefóny; elektronické interaktívne tabule; elektronické číslicové displeje; počítačové softvérové aplikácie (sťahovateľné); platformy počítačového softvéru, nahrané alebo na stiahnutie.

35 - Zbieranie údajov do počítačových databáz; zoraďovanie údajov v počítačových databázach; aktualizácia a údržba údajov v počítačových databázach; vyhľadávanie informácií v počítačových súboroch pre tretie osoby; zostavovanie zoznamov informácií na obchodné alebo reklamné účely; obchodný manažment, obchodná organizácia a obchodná administratíva; pomoc pri riadení obchodnej činnosti; poskytovanie obchodných alebo podnikateľských informácií; poradenstvo pri organizovaní a riadení obchodnej činnosti; pomoc pri riadení obchodných alebo priemyselných podnikov; odborné obchodné alebo podnikateľské poradenstvo; externé administratívne riadenie podnikov; spracovanie údajov (kancelárske práce); poradenstvo v oblasti komunikácie (vzťahy s verejnosťou); poradenstvo v oblasti komunikácie (reklama); reklama; rozširovanie reklamných materiálov; predvádzanie tovaru; obchodný alebo podnikateľský prieskum; online reklama na počítačovej komunikačnej sieti; subdodávateľské služby (obchodné služby); marketing; telemarketingové služby; optimalizácia internetových vyhľadávačov na podporu predaja; obchodný manažment pre poskytovateľov služieb na voľnej nohe; online poskytovanie obchodného priestoru pre nákupcov a predajcov tovarov a služieb.

39 - Doprava; sprostredkovanie dopravy; sprostredkovanie nákladnej dopravy; informácie o možnostiach dopravy; poskytovanie informácií o cestovných trasách; služby vodičov; skladovanie tovarov (úschova); skladovanie; informácie o skladovaní; organizovanie turistickej dopravy; rezervácie dopravy; informácie o dopravnej premávke;

logistické služby v doprave; zdieľanie automobilov; prenájom dopravných prostriedkov.

42 - Obnovovanie počítačových databáz; prenájom zariadení dátových centier; počítačové programovanie na spracovanie dát; navrhovanie a vývoj počítačového hardvéru a softvéru; priemyselné analýzy, priemyselný výskum a priemyselné dizajnérstvo; vedecké a technologické služby a s nimi súvisiaci výskum a projektovanie; tvorba počítačového softvéru; aktualizovanie počítačového softvéru; údržba počítačového softvéru; inštalácie počítačového softvéru; prenájom počítačového softvéru; požičiavanie počítačov; zhotovovanie kópií počítačových programov; počítačové programovanie; grafické dizajnérstvo; návrh počítačových systémov; technologický výskum; vedecký výskum; tvorba a udržiavanie webových stránok pre tretie osoby; hosťovanie na webových stránkach; vývoj softvéru na softvérové publikácie; vývoj počítačových platforiem; poradenstvo v oblasti počítačových programov; poradenstvo v oblasti ochrany údajov; služby informačných technológií (IT podpora) (odstraňovanie softvérových porúch); poradenstvo v oblasti počítačových technológií; poradenstvo v oblasti počítačovej bezpečnosti; navrhovanie počítačovej grafiky na videomapping; poradenstvo v oblasti telekomunikačných technológií; poradenstvo pri tvorbe webových stránok; poskytovanie softvéru prostredníctvom internetu (SaaS); poskytovanie počítačovej platformy prostredníctvom internetu (PaaS); online poskytovanie počítačového softvéru bez možnosti stiahnutia; online poskytovanie nestahovateľného počítačového softvéru na generovanie nezameniteľných tokenov (NFT); poskytovanie informácií o počítačových technológiách a programovaní prostredníctvom webových stránok; poskytovanie virtuálnych počítačových systémov prostredníctvom cloud computingu.

(540)



(550) obrazová

(731) Žilka Radek, Formánkova 517/25 Moravské Předměstí, Hradec Králové, Moravské Předměstí, CZ;

(740) Ing. Zuzana Girmanová - GIRMAN IP MANAGEMENT, Nitra, SK;

(210) 112-2024

(220) 18.1.2024

(511) 30 NCL (12)

(511) 30 - Káva; kávové nápoje; kávové náhradky.

(540) DON PEPE

(550) slovná

(731) ST. NICOLAUS Group a.s., Budova ORBIS, Rajska 1529/7, Bratislava-Staré Mesto, SK;

(740) G. Lehnert, s. r. o., Bratislava-Staré Mesto, SK;

(210) 126-2024

(220) 19.1.2024

(511) 35 NCL (12)

(511) 35 - Poskytovanie obchodných alebo podnikateľských informácií; kancelárie zaoberajúce sa dovozom a vývozom; komerčné informačné kancelárie; analýzy nákladov; rozširovanie reklamných oznamov; predvádzanie tovaru; cielené posielanie reklamných materiálov poštou; aktualizovanie reklamných materiálov; rozširovanie vzoriek tovarov; prieskum trhu; prenájom reklamných materiálov; vydávanie reklamných textov; reklama; rozhlasová reklama; televízna reklama; vzťahy s verejnosťou (public relations); marketingový prieskum; organizovanie obchodných alebo reklamných výstav; prieskum verejnej mienky; prenájom reklamných plôch; podpora predaja pre tretie osoby; organizovanie obchodných veľtrhov; organizovanie reklamných veľtrhov; online reklama na počítačovej komunikačnej sieti; prenájom reklamného času v komunikačných médiách; prezentácia výrobkov v komunikačných médiách pre maloobchod; písanie reklamných textov; grafická úprava tlačovín na reklamné účely; vyhľadávanie sponzorov; tvorba reklamných filmov; marketing; online poskytovanie obchodného priestoru pre nákupcov a predajcov tovarov a služieb; správa spotrebiteľských vernostných programov; zostavovanie zoznamov informácií na obchodné alebo reklamné účely; podpora predaja tovarov a služieb sponzorovaním športových podujatí; služby v oblasti vzťahov s médiami; maloobchodné služby s potravinami, s nápojmi, s tabakovými výrobkami, s liekmi, s farmaceutickými prípravkami, s výživovými doplnkami, so zdravotníckym materiálom, s práciami prostriedkami, s čistiacimi prípravkami, s prípravkami starostlivosti o telo, s kozmetickými prípravkami, s domácimi a kuchynskými potrebami, s kuchynskými nádobami, s kuchynským riadom, so stolovým riadom, s príbormi, s kancelárskou technikou, s kancelárskymi potrebami, so školskými potrebami, s odevmi, s obuvou, s textilnými výrobkami, s výrobkami z kože, s cestovnými taškami, s elektronickými zariadeniami a prístrojmi, s počítačmi, s telekomunikačnými prístrojmi, so športovými potrebami, s hračkami, s krmivom pre domáce zvieratá, s potrebami pre domáce zvieratá, s nábytkom, s bytovým zariadením, s knihami, s časopismi, s novinami a s papiernickým tovarom; reklama prostredníctvom sponzorovania; podpora predaja tovarov a služieb prostredníctvom sponzorovania.

(540)



- (550) obrazová
 (591) modrá, žltá, červená, čierna, biela
 (731) Lidl Stiftung & Co. KG, Stiftsbergstrasse 1, Neckarsulm, DE;
 (740) ŽOVICOVÁ & ŽOVIC IP, s. r. o., Bratislava-Ružinov, SK;

(210) 134-2024

(220) 23.1.2024

(511) 6, 14, 20 NCL (12)

(511) 6 - Drôt; drôty z kovových zliatin; kovové umelecké diela.

14 - Umelecké diela z drahých kovov.

20 - Bytové zariadenia (dekoračné predmety).

(540)



- (550) obrazová
 (591) čierna, žltá
 (731) Gubčík Marcel, Piešťanská 2123/13, Nové Mesto nad Váhom, SK;

(210) 136-2024

(220) 22.1.2024

(511) 35, 36, 37 NCL (12)

- (511) 35 - Riadenie obchodnej činnosti v stavebníctve.
 36 - Organizovanie financovania stavebných projektov.
 37 - Stavebníctvo; inštalácie, údržba a opravy kancelárskych strojov a zariadení; inštalácie a opravy poplašných systémov proti vlámaniu; prenájom stavebných strojov a zariadení; inštalácie a opravy vykurovacích zariadení; inštalácie a opravy klimatizačných zariadení; stavebníctvo* (stavebná činnosť); stavebný dozor; inštalácie a opravy zavlažovacích zariadení; murárske práce; sadrovanie, štukovanie; inštalácie a opravy chladiacich zariadení; murovanie, murárske práce; stavebné informácie; prenájom stavebných žeriavov; inštalácie okien a dverí; stavebné poradenstvo; inštalácie inžinierskych sietí na stavenisku; inštalácie a opravy protipovodňových zariadení; krajinné úpravy pomocou stavebných materiálov; stolárske práce (opravy drevených výrobkov).

(540)

CEDIS

- (550) obrazová
 (591) modrá HEX #0c4ea5, RGB (12,78,165), CMYK (93,53,0,35)
 (731) CEDIS s.r.o., Galvaniho 15/A, Bratislava-Ružinov, SK;
 (740) Advokátska kancelária SEMANČÍN & PARTNERS s. r. o., Bratislava-Staré Mesto, SK;

(210) 137-2024

(220) 22.1.2024

(511) 5 NCL (12)

(511) 5 - Imunosupresíva (farmaceutické prípravky).

(540) XEPTARI

(550) slovná

(731) SANDOZ AG, Viaduktstrasse 3, Basel, CH;

(740) HÖRMANN & PARTNERS s.r.o., Bratislava-Nové Mesto, SK;

(210) 139-2024

(220) 23.1.2024

(511) 37 NCL (12)

(511) 37 - Údržba vozidiel.

(540)



- (550) obrazová
 (591) sivá, čierna, bledomodrá, tmavomodrá, červená, biela
 (731) TT-SIMIK s. r. o., Kpt. Nálepku 1331/20A, Smolenice, SK;

(210) 140-2024

(220) 23.1.2024

(511) 20, 37, 40 NCL (12)

(511) 20 - Nábytok; lavičky (nábytok); police na knihy; drevené kostry postelí; servírovacie stoly a pulty; písacie stoly; kancelársky nábytok; kartotékové skrinky (nábytok); priehradkové skrine; stoličky; stojany na klobúky; vešiaky na odevy; police do registračných skriň (nábytok); komody, zásuvkové kontajnery, bielizníky; pulty; nekovové kontajnery (skladovacie, dopravné); nekovové prepravné kontajnery; stoly; servírovacie stolíky; stolárske umelecké výrobky; školský nábytok; postele; police (samostatne stojaci nábytok); nekovové obloženie alebo ozdoby na nábytok; nekovové posteľové vybavenie; nekovové dverové vybavenie; skrinky s umývadlom (nábytok); stojany na knihy; stojany na vešanie kabátov; nekovové schody; drevené časti nábytku; bytové zariadenie (dekoračné predmety); stolové dosky; dvierka na nábytok; nábytkové police; rámy postelí; toaletné stolíky; police; police na vertikálne ukladanie tanierov (nábytok); nekovové debny; nekovové truhlice; pojazdné servírovacie stolíky; vozíky (nábytok); stolíky pod počítače; stojany na uteráky (nábytok); nekovové schodíky; pultové stoly; knižnice (nábytok); stojany na oblečenie; drevené alebo plastové krabice; detské postieľky; nohy na nábytok; nožičky na nábytok; šatníky; skrinky pod umývadlo (prázdne); zásuvky (časti nábytku); stolčeky do kúpeľní; organizéry do zásuviek; nekovové zberné nádoby.
37 - Údržba nábytku; montovanie nábytku; stolárske práce (opravy drevených výrobkov).
40 - Stolárske práce (zhotovovanie drevených výrobkov na objednávku).

(540)



(550) obrazová
(731) Wilson interior s. r. o., Karpatské námestie 7770/10A, Bratislava-Rača, SK;
(740) LEGALIA, advokátska kancelária, s. r. o., Bratislava-Staré Mesto, SK;

(210) 141-2024

(220) 23.1.2024

(511) 35 NCL (12)

(511) 35 - Maloobchodné služby s potravinárskymi výrobkami, alkoholickými nápojmi, nealkoholickými nápojmi, potravinami pre dojčatá, diétnymi potravinami na lekárske použitie, diétnymi nápojmi na lekárske použitie; online maloobchodné služby s potravinárskymi výrobkami, alkoholickými nápojmi, nealkoholickými nápojmi, potravinami pre dojčatá, diétnymi potravinami na lekárske použitie, diétnymi nápojmi na lekárske použitie; obchodné informácie a rady spotrebiteľom pri výbere tovaru a služieb;

poskytovanie obchodných informácií prostredníctvom webových stránok; marketing; reklama; rozhlasová reklama; televízna reklama; vonkajšia reklama; rozširovanie reklamných materiálov; online reklama na počítačovej komunikačnej sieti; prezentácia výrobkov v komunikačných médiách pre maloobchod; rozširovanie vzoriek tovarov.

(540) BILLA. V kvalite sa vyznáme.

(550) slovná

(731) BILLA s.r.o., Bajkalská 19/A, Bratislava-Ružinov, SK;

(740) FAJNOR IP s. r. o., Bratislava-Petržalka, SK;

(210) 142-2024

(220) 23.1.2024

(511) 35, 39 NCL (12)

(511) 35 - Zásielkové reklamné služby; ciele posielanie reklamných materiálov poštou; zásobovacie služby pre tretie osoby (nákup tovaru a služieb pre iné podniky); subdodávateľské služby (obchodné služby); telemarketingové služby; platené reklamné služby typu "klikni sem"; obchodné sprostredkovateľské služby; vyhľadávanie potenciálnych zákazníkov pre tretie osoby; vyhľadávanie obchodných partnerov; marketing prostredníctvom umiestňovania produktov vo virtuálnom prostredí (pre tretie osoby).
39 - Doručovanie balíkov; doručovanie tovaru; skladovanie tovaru (úschova); služby vodičov; skladovanie; uskladňovanie; doprava, preprava; doručovacie služby (správy alebo tovar); doručovacie služby; distribúcia tovaru na dobierku; logistické služby v doprave.

(540)



(550) obrazová

(591) červená, biela, modrá

(731) Hodoši Jakub, Ulica Štefana Náhaluku 15456/1, Prešov, SK;

(210) 144-2024

(220) 23.1.2024

(511) 16, 35, 36, 41 NCL (12)

(511) 16 - Tlačoviny; učebné a vyučovacie pomôcky; pečiatky (s adresnými údajmi); plagáty; reklamné tabule z papiera, kartónu alebo lepenky; spisové obaly (papiernický tovar); noviny; periodiká; karisbloky; zaraďovače, šanóny (na voľné listy); útržkové bloky; brožúry; pečate; zošity; poznámkové zošity; vyučovacie pomôcky okrem prístrojov a zariadení; katalógy; obaly na doklady; zaraďovače (kancelárske potreby); knihy; obaly (papiernický tovar); emblémy (papierové pečate); fotografie (tlačoviny); pečiatky; tlačivá (formuláre); kancelárske potreby okrem nábytku; tlačené publikácie; príručky; listový

papier; prospekty; časopisy (periodiká); samolepky (papiernický tovar).

35 - Pomoc pri riadení obchodnej činnosti; poskytovanie obchodných alebo podnikateľských informácií; poradenstvo pri organizovaní a riadení obchodnej činnosti; prieskum trhu; obchodné odhady; obchodný alebo podnikateľský prieskum; poradenstvo pri organizovaní obchodnej činnosti; vydávanie reklamných textov; obchodný alebo podnikateľský výskum; vzťahy s verejnosťou (public relations); poradenské služby pri riadení obchodnej činnosti; odborné obchodné alebo podnikateľské poradenstvo; hospodárske (ekonomické) predpovede; organizovanie obchodných alebo reklamných výstav; obchodné alebo podnikateľské informácie; organizovanie obchodných veľtrhov; vyhľadávanie informácií v počítačových súboroch pre tretie osoby; obchodné informácie a rady spotrebiteľom pri výbere tovarov a služieb; obchodné sprostredkovateľské služby; vyjednávanie a uzatváranie obchodných transakcií pre tretie osoby; poskytovanie obchodných informácií prostredníctvom webových stránok; dohodovanie obchodných zmlúv pre tretie osoby.

36 - Prenájom nehnuteľností; sprostredkovanie (maklérstvo); realitné kancelárie; sprostredkovanie nehnuteľností; oceňovanie nehnuteľností; finančné odhady a oceňovanie (poisťovníctvo, bankovníctvo, nehnuteľnosti); správcovstvo majetku (pre tretie osoby); správa nehnuteľností; správa nájomných domov; prenájom bytov; ubytovacie kancelárie (prenájom bývania); finančné analýzy; vyberanie nájomného; prenájom kancelárskych priestorov; prenájom zdieľaných kancelárskych priestorov; nehnuteľnosti (služby).

41 - Akadémie (vzdelávanie); korešpondenčné vzdelávacie kurzy; vydávanie textov (okrem reklamných); školenia; vzdelávanie; vydávanie kníh; organizovanie a vedenie konferencií; organizovanie a vedenie kongresov; skúšanie, preskúšavanie (pedagogická činnosť); organizovanie a vedenie seminárov; organizovanie a vedenie sympózií; online poskytovanie elektronických publikácií (bez možnosti kopírovania); koučovanie (školenie); odborné preškoľovanie; individuálne vyučovanie.

(540) NARKS

(550) slovná

(731) Národná asociácia realitných kancelárií Slovenska, Galvaniho 16617/17C, Bratislava-Ružinov, SK;

(740) Alegal & Partners s. r. o., Bratislava-Ružinov, SK;

(210) 146-2024

(220) 23.1.2024

(511) 44 NCL (12)

(511) 44 - Tetovanie; telový pírsing; estetické kozmetické služby; farbenie vlasov (kadernícke služby); holičstvá; kadernícke salóny.

(540) La Casta

(550) slovná

(731) AVIDEZ, s.r.o., Dostojevského 3313/12, Poprad, SK;

(740) JUDr. Viktor Novýsedlák, advokát, Poprad, SK;

(210) 150-2024

(220) 24.1.2024

(511) 15 NCL (12)

(511) 15 - Ladiace kľúče alebo kladivká; dirigentské paličky; kolíky na hudobné nástroje; ladičky; puzdrá na hudobné nástroje; hudobné skrinky; zariadenia na otáčanie strán partitúry; notové stojany; stojany na hudobné nástroje; paličky na hudobné nástroje; popruhy na hudobné nástroje; hudobné nástroje pre deti; hudobné nástroje; struny na hudobné nástroje.

(540) REVOLTAGE

(550) slovná

(731) GBM Europe s. r. o., Drieňová 16940/1H, Bratislava-Ružinov, SK;

(210) 151-2024

(220) 24.1.2024

(511) 15 NCL (12)

(511) 15 - Ladiace kľúče alebo kladivká; basové hudobné nástroje; kolíky na hudobné nástroje; hudobné nástroje; struny na hudobné nástroje; strunové hudobné nástroje; ladičky; puzdrá na hudobné nástroje; gitary; elektronické hudobné nástroje; brnkadlá; brnkadlá na strunové nástroje; kobylky hudobných nástrojov; stojany na hudobné nástroje; popruhy na hudobné nástroje; hudobné nástroje pre deti.

(540) PSD

(550) slovná

(731) GBM Europe s. r. o., Drieňová 16940/1H, Bratislava-Ružinov, SK;

(210) 152-2024

(220) 24.1.2024

(511) 15 NCL (12)

(511) 15 - Akordeóny; klavíry; hudobné nástroje; puzdrá na hudobné nástroje; elektronické hudobné nástroje; klaviatúry klavírov a pianín; klavírové klávesy; klávesy hudobných nástrojov; hudobné syntetizátory; stojany na hudobné nástroje; hudobné nástroje pre deti; klaviatúry hudobných nástrojov; chromatické ťahacie harmoniky; klavírové struny; klávesy na zavesenie na krk.

(540) PIANONOVA

(550) slovná

(731) GBM Europe s. r. o., Drieňová 16940/1H, Bratislava-Ružinov, SK;

(210) 153-2024

(220) 24.1.2024

(511) 15 NCL (12)

(511) 15 - Paličky na bicie; zvonkohra (hudobný nástroj); kastanety; stojany na tympany; hudobné nástroje; činely; gongy; elektronické hudobné nástroje; triangle; kožené blany na bubny; nožné páky na hudobné

nástroje; bubny (hudobné nástroje); tamburíny; tamtamy; tympany; zvončeky (hudobné nástroje); bicie (sústavy bicích nástrojov); paličky na hudobné nástroje; bicie automaty; hudobné nástroje pre deti.

(540) NRG

(550) slovná

(731) GBM Europe s. r. o., Drieňová 16940/1H, Bratislava-Ružinov, SK;

(210) 154-2024

(220) 24.1.2024

(511) 15 NCL (12)

(511) 15 - Kolíky na hudobné nástroje; hudobné nástroje; struny na hudobné nástroje; strunové hudobné nástroje; ladičky; puzdrá na hudobné nástroje; gitary; brnkadlá; brnkadlá na strunové nástroje; mandolíny; kobylky hudobných nástrojov; bendžá; popruhy na hudobné nástroje; hudobné nástroje pre deti.

(540) PASADENA

(550) slovná

(731) GBM Europe s. r. o., Drieňová 16940/1H, Bratislava-Ružinov, SK;

(210) 155-2024

(220) 23.1.2024

(511) 5 NCL (12)

(511) 5 - Herbicídy na použitie v poľnohospodárstve.

(540) VOLONTERRE

(550) slovná

(731) Corteva Agriscience LLC, 9330 Zionsville Road, Indianapolis, US;

(740) TOMĚŠ – Patentová a známková kancelária, s. r. o., Bratislava-Dúbravka, SK;

(210) 157-2024

(220) 24.1.2024

(511) 9, 12, 25, 35, 41 NCL (12)

(511) 9 - Ochranné prilby na športovanie; osobné ochranné prostriedky proti nehodám; okuliare; nabíjačky batérií; rýchlomery, tachometre; počítače; softvér; elektrické zariadenia proti krádežiam.

12 - Bicykle; súčasti bicyklov patriace do tejto triedy; náradie na opravu duší pneumatík; elektrické bicykle; tašky na bicykle (nosiče batožiny); prívesy k bicyklom; prívesy na prepravu bicyklov.

25 - Športové odevy; cyklistické dresy; cyklistické rukavice; športové topánky; športové klobúky a čapice; šiltovky.

35 - Reklama; podpora predaja tovarov a služieb sponzorovaním športových podujatí maloobchodné služby so športovými potrebami; veľkoobchodné služby so športovými potrebami; vydávanie a zverejňovanie reklamných textov.

41 - Organizovanie a vedenie športových podujatí; vzdelávanie; školenia; požičiavanie športového výstroja (okrem dopravných prostriedkov); tábory na športové sústreďenia; vydavateľská a nakladateľská činnosť.

(540) CYCLEVERSUM

(550) slovná

(731) BRTS,s.r.o., Potočná 65/179, Skalica, SK;

(740) Ing. Zuzana Gajdošíková - Patentová a známková kancelária, Bratislava-Petržalka, SK;

(210) 159-2024

(220) 24.1.2024

(511) 3, 9, 11, 16, 21, 23, 26, 35 NCL (12)

(511) 3 - Mydlá; kozmetické prípravky do kúpeľa; laky na nechty; prípravky na líčenie; krémy na obuv; farby na vlasy; umelé mihalnice; kozmetické prípravky na mihalnice; kozmetické prípravky; kozmetické ceruzky; odlakovače; voňavky; toaletné vody; líčidlá; čistiace prípravky; šampóny; ceruzky na obočie.

9 - Koncovky (elektrotechnika); konektory (elektrotechnika); elektrické kontakty; šnúrky na okuliare; nabíjačky batérií; okuliare; elektrické batérie (články); výstražné trojuholníky do vozidiel; puzdrá na okuliare; myši (periférne zariadenia počítačov); optické nosiče údajov; podložky pod myš; koaxiálne káble; káble s optickými vláknami; kryty na smartfóny; elektrické zásuvky.

11 - Prístroje a zariadenia na osvetľovanie, vykurovanie, chladenie, výrobu pary, prípravu jedál, sušenie, vetranie, rozvod vody a sanitárne zariadenia; žiarovky; kúpeľňové armatúry; bidety; sprchy; umývadlá; elektrické svetlá na vianočné stromčeky; baterky (svietidlá); sanitárne (toaletné) prístroje a zariadenia; toaletné (záchodové) misy; záchodové sedadlá; splachovacie zariadenia, splachovače; sprchovacie kabíny; drezy; pisoáre; inteligentné žiarovky; LED žiarovky.

16 - Lepidlá na kancelárske použitie alebo pre domácnosť; papiernický tovar, písacie a kancelárske potreby (okrem nábytku); ceruzky; puzdrá na perá, perečníky; písacie potreby; gumené na gumovanie; kancelárske potreby okrem nábytku; perá (kancelárske potreby); lepiace pásy na kancelárske použitie alebo pre domácnosť; lepiace gumené na kancelárske použitie alebo pre domácnosť.

21 - Domáce a kuchynské potreby a nádoby; košíky na chlieb pre domácnosť; metly; sklenené nádoby (domáce potreby); poháre, šálky, hrnčeky na pitie; obaly na mydlá; kefy na nechty; záchodové kefy; kozmetické pomôcky; sitá pre domácnosť; kuchynské hrnce; dávkovače toaletného papiera; dávkovače mydla (fľaše); kuchynské naberačky; odpadkové koše pre domácnosť; strúhadlá pre domácnosť; kuchynský riad na podávanie jedál; háčiky; kuchynské nádoby; kuchynský riad a náradie; špongie pre domácnosť; kefy na umývanie riadu; štipce na bielizeň; sklenené dózy (poháre); kvetináče; odličovacie pomôcky.

23 - Nite; vyšívacie nite a priadze; vlnené nite a priadze; konopné nite a priadze; hodvábné nite a priadze; jutové nite a priadze; nite a priadze zo syntetického hodvábu.

26 - Ihly; stuhy do vlasov; bordúry, lemy, obruby (na odevy); šnúrky do topánok; ozdoby do vlasov; sponky do vlasov; umelé vlasy; háčiky na ručné práce (háčkovanie); galantérny tovar okrem nití a priadzí;

špendlíky, ihlice okrem šperkov; natáčky na vlasy (elektrické alebo neelektrické).

35 - Subdodávateľské služby (obchodné služby); maloobchodné alebo veľkoobchodné služby s tovarmi uvedenými v triedach 3, 9, 11, 16, 21, 23 a 26 tohto zoznamu.

(540) SW.PLUS

(550) slovná

(731) Chen Wulei, Duklianska 591/22, Spišská Nová Ves, SK;

(740) Mgr. Martina Špaňárová M&M CHINA BUSINESS, Banská Bystrica, SK;

(210) 160-2024

(220) 24.1.2024

(511) 16, 18, 24, 25, 26, 28, 41 NCL (12)

(511) 16 - Písacie a kancelárske potreby.

18 - Dáždniky; kufre.

24 - Bytový textil; textílie; textílie na obuv; textilné alebo plastové vlajočky; textilné etikety; samolepiace textilné štítky na tašky.

25 - Odevy, obuv, pokrývky hlavy; pančuchy; čiapky.

26 - Ozdoby do vlasov; umelé vlasy; stuhý do vlasov; sponky do vlasov; vlásenky na tvarovanie účesov; vrkoče (zapletené vlasy); parochne.

28 - Hry, hračky; ozdoby na vianočné stromčeky; balóny (na oslavy, na hranie); zvončeky na vianočné stromčeky; spoločenské hry; postielky pre bábiky; domčeky pre bábiky; bábky; bábiky; divadelné masky; umelý sneh na vianočné stromčeky; odevy pre bábiky.

41 - Športová a kultúrna činnosť; zábava; zábavné parky; služby estrádnych umelcov; prenájom dekorácií na predstavenia; vydávanie textov (okrem reklamných); vzdelávanie; produkcia filmov (nie reklamných); vydávanie kníh; divadelné predstavenia; tvorba divadelných alebo iných predstavení; televízna zábava; prenájom divadelných kulís; pózovanie modelov výtvarným umelcom; diskotéky (služby); informácie o možnostiach zábavy; organizovanie kultúrnych alebo vzdelávacích výstav; organizovanie živých vystúpení; detské škôlky (vzdelávanie); organizovanie športových súťaží; nahrávacie štúdiá (služby); organizovanie a vedenie tvorivých dielní (výučba); rezervácie vstupeniek na zábavné predstavenia; organizovanie predstavení (manažérske služby); prenájom osvetľovacích prístrojov do divadelných sál a televíznych štúdií; požičiavanie videokamier; písanie textov scenárov nie na reklamné účely; online vydávanie elektronických kníh a časopisov; karaoke služby; hudobné skladateľské služby; písanie textov; organizovanie a vedenie koncertov; organizovanie módnych prehliadok na zábavné účely; služby diskžokejov; hudobná tvorba; požičiavanie hračiek; skladanie piesní; písanie televíznych a filmových scenárov (tvorba); prenájom umeleckých diel; organizovanie zábavných podujatí, na ktorých sú účastníci oblečení v divadelných kostýmoch (cosplay); služby zvukových technikov na podujatiach; tvorba videozáznamov na podujatiach; služby osvetľovacích technikov na podujatiach; režírovanie filmov (okrem reklamných); maľovanie na tvár; réžia predstavení; fotografovanie pomocou

dronu; organizovanie a vedenie zábavných podujatí; organizovanie a vedenie športových podujatí; hudobná výchova a vzdelávanie.

(540)



(550) obrazová

(591) modrá (R-53, G-79, B-105; C-94, M-80, Y-56, K-0), biela

(731) Bugalová Lucia, M. A. Bazovského 1530/24, Slovenský Grob, SK;

(210) 161-2024

(220) 24.1.2024

(511) 16, 18, 24, 25, 26, 28, 41 NCL (12)

(511) 16 - Písacie a kancelárske potreby.

18 - Dáždniky; kufre.

24 - Bytový textil; textílie; textílie na obuv; textilné alebo plastové vlajočky; textilné etikety; samolepiace textilné štítky na tašky.

25 - Odevy; obuv; pokrývky hlavy; pančuchy; čiapky.

26 - Ozdoby do vlasov; umelé vlasy; stuhý do vlasov; sponky do vlasov; vlásenky na tvarovanie účesov; vrkoče (zapletené vlasy); parochne.

28 - Hry; hračky; ozdoby na vianočné stromčeky; balóny (na oslavy, na hranie); zvončeky na vianočné stromčeky; spoločenské hry; postielky pre bábiky; domčeky pre bábiky; bábky; bábiky; divadelné masky; umelý sneh na vianočné stromčeky; odevy pre bábiky.

41 - Športová a kultúrna činnosť; zábava; zábavné parky; služby estrádnych umelcov; prenájom dekorácií na predstavenia; vydávanie textov (okrem reklamných); vzdelávanie; produkcia filmov (nie reklamných); vydávanie kníh; divadelné predstavenia; tvorba divadelných alebo iných predstavení; televízna zábava; prenájom divadelných kulís; pózovanie modelov výtvarným umelcom; diskotéky (služby); informácie o možnostiach zábavy; organizovanie kultúrnych alebo vzdelávacích výstav; organizovanie živých vystúpení; detské škôlky (vzdelávanie); organizovanie športových súťaží; nahrávacie štúdiá (služby); organizovanie a vedenie tvorivých dielní (výučba); rezervácie vstupeniek na zábavné predstavenia; organizovanie predstavení (manažérske služby); prenájom osvetľovacích prístrojov do divadelných sál a televíznych štúdií; požičiavanie videokamier; písanie textov scenárov nie na reklamné účely; online vydávanie elektronických kníh a časopisov; karaoke služby; hudobné skladateľské služby; písanie textov; organizovanie a vedenie koncertov; organizovanie módnych prehliadok na zábavné účely; služby diskžokejov; hudobná tvorba;

požičiavanie hračiek; skladanie piesní; písanie televíznych a filmových scenárov (tvorba); prenájom umeleckých diel; organizovanie zábavných podujatí, na ktorých sú účastníci oblečení v divadelných kostýmoch (cosplay); služby zvukových technikov na podujatiach; tvorba videozáznamov na podujatiach; služby osvetľovacích technikov na podujatiach; režirovanie filmov (okrem reklamných); maľovanie na tvár; réžia predstavení; fotografovanie pomocou dronu; organizovanie a vedenie zábavných podujatí; organizovanie a vedenie športových podujatí; hudobná výchova a vzdelávanie.

(540)



- (550) obrazová
 (591) oranžová (CMYK14/38/81/0, RGB 217/159/77); fialová (CMYK36/98/41/34).
 (731) Bugalová Lucia, M. A. Bazovského 1530/24, Slovenský Grob, SK;
 (740) Haláková Katarína, Mgr., Rovinka, SK;

(210) 162-2024

(220) 24.1.2024

(511) 16, 18, 24, 25, 26, 28, 41 NCL (12)

- (511) 16 - Písacie a kancelárske potreby.
 18 - Dáždniky; kufre.
 24 - Bytový textil; textílie; textílie na obuv; textilné alebo plastové vlajočky; textilné etikety; samolepiace textilné štítky na tašky.
 25 - Odevy; obuv; pokrývky hlavy; pančuchy; čiapky.
 26 - Ozdoby do vlasov; umelé vlasy; stuhý do vlasov; sponky do vlasov; vlásenky na tvarovanie účesov; vrkoče (zapletené vlasy); parochne.
 28 - Hry; hračky; ozdoby na vianočné stromčeky; balóny (na oslavy, na hranie); zvončeky na vianočné stromčeky; spoločenské hry; postielky pre bábiky; domčeky pre bábiky; bábky; bábiky; divadelné masky; umelý sneh na vianočné stromčeky; odevy pre bábiky.
 41 - Športová a kultúrna činnosť; zábava; zábavné parky; služby estrádných umelcov; prenájom dekorácií na predstavenia; vydávanie textov (okrem reklamných); vzdelávanie; produkcia filmov (nie reklamných); vydávanie kníh; divadelné predstavenia; tvorba divadelných alebo iných predstavení; televízna zábava; prenájom divadelných kulís; pózovanie modelov výtvarným umelcom; diskotéky (služby); informácie o možnostiach zábavy; organizovanie kultúrnych alebo vzdelávacích výstav; organizovanie

živých vystúpení; detské škôlky (vzdelávanie); organizovanie športových súťaží; nahrávacie štúdiá (služby); organizovanie a vedenie tvorivých dielní (výučba); rezervácie vstupeniek na zábavné predstavenia; organizovanie predstavení (manažérske služby); prenájom osvetľovacích prístrojov do divadelných sál a televíznych štúdií; požičiavanie videokamier; písanie textov scenárov nie na reklamné účely; online vydávanie elektronických kníh a časopisov; karaoke služby; hudobné skladateľské služby; písanie textov; organizovanie a vedenie koncertov; organizovanie módných prehliadok na zábavné účely; služby diskžokejov; hudobná tvorba; požičiavanie hračiek; skladanie piesní; písanie televíznych a filmových scenárov (tvorba); prenájom umeleckých diel; organizovanie zábavných podujatí, na ktorých sú účastníci oblečení v divadelných kostýmoch (cosplay); služby zvukových technikov na podujatiach; tvorba videozáznamov na podujatiach; služby osvetľovacích technikov na podujatiach; režirovanie filmov (okrem reklamných); maľovanie na tvár; réžia predstavení; fotografovanie pomocou dronu; organizovanie a vedenie zábavných podujatí; organizovanie a vedenie športových podujatí; hudobná výchova a vzdelávanie.

(540) Rapunsel na vlásku

- (550) slovná
 (731) Bugalová Lucia, M. A. Bazovského 1530/24, Slovenský Grob, SK;
 (740) Haláková Katarína, Mgr., Rovinka, SK;

(210) 163-2024

(220) 24.1.2024

(511) 16, 35, 36, 41 NCL (12)

- (511) 16 - Tlačoviny; učebné a vyučovacie pomôcky; pečiatky (s adresnými údajmi); plagáty; reklamné tabule z papiera, kartónu alebo lepenky; spisové obaly (papiernický tovar); noviny; periodiká; karisbloky; zaraďovače, šanóny (na voľné listy); útržkové bloky; brožúry; pečate; zošity; poznámkové zošity; vyučovacie pomôcky okrem prístrojov a zariadení; katalógy; obaly na doklady; zoraďovače (kancelárske potreby); knihy; obaly (papiernický tovar); emblémy (papierové pečate); fotografie (tlačoviny); pečiatky; tlačivá (formuláre); kancelárske potreby okrem nábytku; tlačené publikácie; príručky; listový papier; prospekty; časopisy (periodiká); samolepky (papiernický tovar).
 35 - Pomoc pri riadení obchodnej činnosti; poskytovanie obchodných alebo podnikateľských informácií; poradenstvo pri organizovaní a riadení obchodnej činnosti; prieskum trhu; obchodné odhady; obchodný alebo podnikateľský prieskum; poradenstvo pri organizovaní obchodnej činnosti; vydávanie reklamných textov; obchodný alebo podnikateľský výskum; vzťahy s verejnosťou (public relations); poradenské služby pri riadení obchodnej činnosti; odborné obchodné alebo podnikateľské poradenstvo; hospodárske (ekonomické) predpovede; organizovanie obchodných alebo reklamných výstav; obchodné alebo podnikateľské informácie;

organizovanie obchodných veľtrhov; vyhľadávanie informácií v počítačových súboroch pre tretie osoby; obchodné informácie a rady spotrebiteľom pri výbere tovarov a služieb; obchodné sprostredkovateľské služby; vyjednávanie a uzatváranie obchodných transakcií pre tretie osoby; poskytovanie obchodných informácií prostredníctvom webových stránok; dohodovanie obchodných zmlúv pre tretie osoby.

36 - Prenájom nehnuteľností; sprostredkovanie (maklérstvo); realitné kancelárie; sprostredkovanie nehnuteľností; oceňovanie nehnuteľností; finančné odhady a oceňovanie (poisťovníctvo, bankovníctvo, nehnuteľnosti); správcovstvo majetku (pre tretie osoby); správa nehnuteľností; správa nájomných domov; prenájom bytov; ubytovacie kancelárie (prenájom bývania); finančné analýzy; vyberanie nájomného; prenájom kancelárskych priestorov; prenájom zdieľaných kancelárskych priestorov; nehnuteľnosti (služby).

41 - Akadémie (vzdelávanie); korešpondenčné vzdelávacie kurzy; vydávanie textov (okrem reklamných); školenia; vzdelávanie; vydávanie kníh; organizovanie a vedenie konferencií; organizovanie a vedenie kongresov; skúšanie, preskúšavanie (pedagogická činnosť); organizovanie a vedenie seminárov; organizovanie a vedenie sympózií; online poskytovanie elektronických publikácií (bez možnosti kopírovania); koučovanie (školenie); odborné preškoľovanie; individuálne vyučovanie.

(540)



- (550) obrazová
 (591) zlatá, čierna, biela
 (731) Národná asociácia realitných kancelárií Slovenska, Galvaniho 16617/17C, Bratislava-Ružinov, SK;
 (740) Alegal & Partners s. r. o., Bratislava-Ružinov, SK;

- (210) 164-2024
 (220) 24.1.2024
 (511) 16, 18, 24, 25, 26, 28, 41 NCL (12)
 (511) 16 - Písacie a kancelárske potreby.
 18 - Dáždniky; kufre.

24 - Bytový textil; textílie; textílie na obuv; textilné alebo plastové vlajočky; textilné etikety; samolepiace textilné štítky na tašky.

25 - Odevy; obuv; pokrývky hlavy; pančuchy; čiapky.

26 - Ozdoby do vlasov; umelé vlasy; stuhy do vlasov; sponky do vlasov; vlásenky na tvarovanie účesov; vrkoče (zapletené vlasy); parochne.

28 - Hry; hračky; ozdoby na vianočné stromčeky; balóny (na oslavy, na hranie); zvončeky na vianočné stromčeky; spoločenské hry; postielky pre bábiky; domčeky pre bábiky; bábiky; bábiky; divadelné masky; umelý sneh na vianočné stromčeky; odevy pre bábiky.

41 - Športová a kultúrna činnosť; zábava; zábavné parky; služby estrádnych umelcov; prenájom dekorácií na predstavenia; vydávanie textov (okrem reklamných); vzdelávanie; produkcia filmov (nie reklamných); vydávanie kníh; divadelné predstavenia; tvorba divadelných alebo iných predstavení; televízna zábava; prenájom divadelných kulís; pózovanie modelov výtvarným umelcom; diskotéky (služby); informácie o možnostiach zábavy; organizovanie kultúrnych alebo vzdelávacích výstav; organizovanie živých vystúpení; detské škôlky (vzdelávanie); organizovanie športových súťaží; nahrávacie štúdiá (služby); organizovanie a vedenie tvorivých dielní (výučba); rezervácie vstupeniek na zábavné predstavenia; organizovanie predstavení (manažérske služby); prenájom osvetľovacích prístrojov do divadelných sál a televíznych štúdií; požičiavanie videokamier; písanie textov scenárov nie na reklamné účely; online vydávanie elektronických kníh a časopisov; karaoke služby; hudobné skladateľské služby; písanie textov; organizovanie a vedenie koncertov; organizovanie módnych prehliadok na zábavné účely; služby diskžokejov; hudobná tvorba; požičiavanie hračiek; skladanie piesní; písanie televíznych a filmových scenárov (tvorba); prenájom umeleckých diel; organizovanie zábavných podujatí, na ktorých sú účastníci oblečení v divadelných kostýmoch (cosplay); služby zvukových technikov na podujatiach; tvorba videozáznamov na podujatiach; služby osvetľovacích technikov na podujatiach; režirovanie filmov (okrem reklamných); maľovanie na tvár; réžia predstavení; fotografovanie pomocou dronu; organizovanie a vedenie zábavných podujatí; organizovanie a vedenie športových podujatí; hudobná výchova a vzdelávanie.

(540) Slovenské ľudové kráľovstvo

- (550) slovná
 (731) Bugalová Lucia, M. A. Bazovského 1530/24, Slovenský Grob, SK;
 (740) Haláková Katarína, Mgr., Rovinka, SK;

(210) 165-2024

- (220) 24.1.2024
 (511) 33 NCL (12)
 (511) 33 - Alkoholické nápoje okrem piva; víno; hroznový mušt (alkoholický nápoj); brandy, vínovica; vodnár (matolinové víno); šumivé víno; nápoje z vína; alkoholické koktaily; alkoholické výťažky z ovocia.

(540)



- (550) obrazová
 (591) zelená, tmavozelená
 (731) VIŇA VINICOLA SK s.r.o., Nábrežie mládeže 553/19, Nitra 1, SK;
 (740) Advokátska kancelária Patajová Pataj s.r.o., Banská Bystrica, SK;

(210) 166-2024

(220) 24.1.2024

(511) 33 NCL (12)

- (511) 33 - Alkoholické nápoje okrem piva; víno; hroznový mušt (alkoholický nápoj); brandy, vínovica; vodnár (matolinové víno); šumivé víno; nápoje z vína; alkoholické koktaily; alkoholické výťažky z ovocia.

(540)



- (550) obrazová
 (591) zlatá, tmavozelená.

- (731) VIŇA VINICOLA SK s.r.o., Nábrežie mládeže 553/19, Nitra 1, SK;
 (740) Advokátska kancelária Patajová Pataj s.r.o., Banská Bystrica, SK;

(210) 167-2024

(220) 24.1.2024

(511) 29, 30, 32 NCL (12)

- (511) 29 - Konzervované, mrazené, sušené a varené ovocie a zelenina; mäso, ryby, hydina a zverina; mäsové výťažky; mlieko, syry, maslo, jogurty a iné mliečne výrobky; ovocné rôsoly, džemy, kompóty; potravinárske oleje a tuky; vajcia; výťažky z rias na potravinárske použitie; želatína; pokrmové tuky; sardely (neživé); arašidové maslo; maslo; konzumné kakaové maslo; kokosové maslo; maslové krémy; vaječný bielok; krvavé jaternice; vývary (bujóny); prípravky na vývary (bujóny); kaviár; konzervované ovocie; údeniny; zemiakové hranolčky; zemiakové lupienky; kyslá kapusta; sušený kokos; potravinársky repkový olej; koncentrované vývary; džemy; mrazené ovocie; polievky; sušené hrozienka; nakladané uhorky; konzervovaná zelenina; varená zelenina; sušená zelenina; potravinárske oleje; smotana (mliečne výrobky); syry; kandizované ovocie; krokety; kôrovce (neživé); datle; mlieko; raky (neživé); rybie plátky (filé); syridlá; dusené ovocie; nátierky z ovocného želé; ovocná dreň; mäso; ryby (neživé); potravinárska želatína (nie cukrovinky); huspenina; divina; d'umbierový džem (zázvorový); konzervované sójové bôby (potraviny); tukové substancie na výrobu pokrmových tukov; tukové nátierky; slede (neživé); homáre (neživé); potravinársky kukuričný olej; potravinársky olej z palmových orechov; potravinársky sezamový olej; ustrice (neživé); potravinárska želatína z rýb; šunka; žltok; jogurt; prípravky na zeleninové polievky; zeleninové šťavy na prípravu jedál; kefír (mliečny nápoj); kumys (mliečny nápoj); mliečne nápoje (s vysokým obsahom mlieka); srvátka; mliečne výrobky; langusty (neživé); slanina; konzervovaná šošovica; margarín; marmelády; špik (potraviny); mušle (neživé); mušle (slávka jedlá) (neživé); potravinársky palmový olej; spracované škrupinové ovocie; vajcia; sušené vajcia; pečehová paštéta; konzervovaná cibuľa; konzervované olivy; potravinársky olivový olej; potravinársky kostný olej; pektín na prípravu jedál; nakladaná zelenina; konzervovaný hrach; klobásy, salámy, párky; solené potraviny; prípravky na výrobu polievok; paradajkový pretlak; zeleninové šaláty; bravčová masť; ovocné šaláty; sardinky (neživé); lososy (neživé); konzumný loj; tuniaky (neživé); paradajková šťava na prípravu jedál; potravinársky slnečnicový olej; držky; konzervované hlúzovky; hydina (mäso); ovocné šupky; algináty na prípravu jedál; mleté mandle; spracované arašidy; konzervované šampiňóny; kokosový tuk; potravinársky kokosový olej; konzervovaná fazuľa; pečeň; potraviny z rýb; plátky sušeného ovocia; mušle jedlé (neživé); ovocie naložené v alkohole; spracovaný pel (potravina); garnáty (neživé); konzervované ryby; konzervované mäso; morské raky (neživé); slimačie

vajcia (konzumné); tofu; šľahačka; bravčové mäso; vtáčie hniezda (tradičná špecialita juhovýchodnej ázie); konzervy s rybami; rybia múčka (potraviny); konzervy s ovocím; mäsové konzervy; zemiakové placky; ryby v slanom náleve; holotúrie (morské živočíchy) (neživé); chryzalídy (kukly motýľa priadky morušovej) (potraviny); konzervy so zeleninou; párky v cestíčku; zemiakové vločky; jablkový kompót; brusnicový kompót; tahini (nátierka zo sezamových jadier); hummus (cícerová kaša); konzervované morské riasy; ovocné chuťovky; tvaroh; kimchi (jedlo z kvasenej zeleniny); sójové mlieko; mliečne koktaily; konzervovaná paprika; lúpané slnečnicové semená; rybacia pena; vtáčie mlieko (nealkoholické); zeleninová pena; rybie ikry (potraviny); lúpané semená; aloa pravá (potraviny); konzervovaný cesnak; mlieko obohatené bielkovinami; potravinársky ľanový olej; nízkotučné zemiakové hranolčeky; lecitín na prípravu jedál; mliečne fermenty na prípravu jedál; kompóty; kondenzované sladené mlieko; "smetana" (ruská kyslá smotana); tepelne upravené fermentované mlieko; kyslé mlieko; paradajková pasta; pasta z tekvicovej dužiny; baklažánová pasta; arašidové mlieko na prípravu jedál; mandľové mlieko na prípravu jedál; ryžové mlieko (náhradka mlieka); konzervované artičoky; ovocné aranžmány na priamu konzumáciu; sušené mlieko; yakitori (japonský kurací špíz); bulgogi (kórejské jedlo z hovädzieho mäsa); kandizované orechy; ochutené orechy; spracované lieskové orechy; konzervované bobuľové ovocie; guakamola (avokádová nátierka); vyprážené cibulové krúžky; falafel (tradičné arabské jedlo); citrónová šťava na prípravu jedál; mrazom sušené mäso; ovsené mlieko; rastlinná smotana; mrazom sušená zelenina; potravinársky extra panenský olivový olej; jedlé mravčie larvy (spracované); jedlý hmyz (neživý); spracovaná sladká kukurica; orechové nátierky; zemiakové knedle; párky na prípravu hotdogov; párky v kukuričnom cestíčku (corn dogs); potravinársky sójový olej; náhradky mlieka; mandľové mlieko; arašidové mlieko; kokosové mlieko; kokosové mlieko na prípravu jedál; nápoje z kokosového mlieka; ryžové mlieko na prípravu jedál; nápoje z mandľového mlieka; nápoje z arašidového mlieka; črevá na klobásky (prírodné alebo umelé); solená a sušená treska "klipfish"; vyprážené syrové guľôčky (syr cotagge); lisovaná ovocná pasta; yuba (zo sójových bôbov); sójové rezne; rezne z tofu; hotové jedlá typu "tajine"; spracovaná zelenina; spracované ovocie; jaternice; omelety; kapustové rolky plnené mäsom; zeleninové koncentráty na prípravu jedál; ovocné koncentráty na prípravu jedál; zeleninové nátierky; agar-agar na prípravu jedál; mäkkýše (neživé); čerstvé prírodné syry (quark); čerstvé prírodné syry (cottage); kyslomliečne nápoje; sušené jedlé kvety; kandizovaný d'umbier; konzervovaný d'umbier; nakladaný d'umbier; polievky z bobuľového ovocia; ovocné poháre so šľahačkou a bobuľovým ovocím; zeleninové jedlá pre batolátá; verjus (mušt z nezrelého hrozna) na prípravu jedál; mäsové chuťovky; rybacie chuťovky;

zeleninové chuťovky; potravinársky mandľový olej; náhradky mäsa; rastlinné náhradky mäsa.
30 - Cukor, med, melasový sirup; čokoláda; droždie, prášky do pečiva; chlieb, pekárské a cukrárske výrobky; káva, čaj, kakao a ich náhradky; konzumný ľad; múka a obilninové výrobky; ocot, omáčky a iné chuťové prísady; ryža, cestoviny a rezance; smotanové zmrzliny, šerbety a ostatné zmrzliny; soľ, koreniny, korenie, konzervované bylinky; tapioka a ságo; riasy (chuťové prísady); cestoviny; mandľové cesto; aníz (semená); badián; cukrovinky na zdobenie vianočných stromčekov; bylinkové čaje (nie na lekárske použitie); kávové príchute; aromatické prípravky do potravín; koreniny; nekysnutý chlieb; soľ na konzervovanie potravín; sucháre; sušienky, keksy; sladové sušienky; mäťové cukríky; cukríky; oblátky; sladké žemle; kakao; káva; nepražené kávové zrná; rastlinné prípravky (kávové náhradky); zákusky, koláče; škoric (korenina); kapary; karamelky (cukríky); karí (korenie); prípravky z obilnín; žuvačky; cigória (kávová náhradka); čaj; marcipán; klinčeky (korenie); chuťové prísady; cukrárske výrobky; cukrovinky; kukuričné vločky; kukuričné pukance; stužovače šľahačky; smotanové zmrzliny; palacinky; príchute do potravín (okrem éterických esencií a esenciálnych olejov); kuchynská soľ; zahusťovacie prípravky na varenie; kurkuma (potravina); prírodné sladidlá; korenie; perníky, medovníky; nové korenie; múka; fazuľová múka; kukuričná múka; horčicová múčka; jačmenná múka; sójová múka; pšeničná múka (výrazková); škrob (potraviny); pekárské fermenty; fondán (cukrovinky); keksy, zákusky; cukor; cukrárske aromatické prísady (okrem esenciálnych olejov); prášok do pečiva; cestá na koláče; mletý d'umbier (korenie); prísady do zmrzlín (spojivá); ľad (prírodný alebo umelý); ľad do nápojov; glukóza na prípravu jedál; glutén (potraviny); krúpy (potraviny); ocot; kečup; mliečne kakaové nápoje; mliečne kávové nápoje; mliečne čokoládové nápoje; kvásky; droždie; spojivá do údenín; mandľové pusinky (jemné pečivo); makaróny; mletá kukurica; pražená kukurica; chlieb; maltóza; melasa; melasový sirup; cukrárenská mäta; med; lúpaný jačmeň; horčica; muškátový oriešok (korenie); rezance; plnené koláče; mletý jačmeň; sendviče; pastilky (cukrovinky); jemné pečivárske výrobky; sušienky; pečivo (rožky); paprika (koreniny); pizza; čierne korenie; zemiaková múčka (potraviny); pudinky; pralinky; ravioly; sladké drievko (cukrovinky); ryža; šafran (korenie); ságo; omáčky (chuťové prísady); zelerová soľ; pšeničná krupica; šerbety (zmrzlinové nápoje); špagety; tapioka; tapioková múka; torty; vanilkové príchute; vanilín (vanilková náhradka); zvitky (cestoviny); pečivo s mäsovou náplňou; paštéty zapekané v ceste; prípravky na zjemňovanie mäsa pri príprave jedál; zmrzliny; prášky na výrobu zmrzlín; mandľové cukrovinky; arašidové cukrovinky; potravinárske príchute okrem esenciálnych olejov; aromatické prísady do nápojov (okrem esenciálnych olejov); mletý ovos; lúpaný ovos; ovsené potraviny; ovsené vločky; ovsený výražok (múka); tyčinky so sladkým drievkom (cukrovinky); pivný ocot;

kávové nápoje; kakaové nápoje; čokoládové nápoje; kávové náhradky; kandis (na povrch cukroví); obilninové vločky; marináda (chuťové prísady); kuskus; sladové výťažky (potraviny); slad (potraviny); propolis; pikantné zeleninové omáčky (chuťové prísady); včelí kašička; morská voda na prípravu jedál; suši; paradajková omáčka; majonézy; slané pečivo (krekry); anglický krém; ovocné želé (cukrovinky); müsli; ryžové koláče; sójová omáčka; mrazené jogurty (mrazené potraviny); chutneys (koreniny); jarné závitky (ázijské predjedlo); tacos (mexické jedlo); kukuričné placky (tortilly); ľadový čaj; čajové nápoje; zálievky na šaláty; strúhanka; tabbouleh (libanonský šalát); chalva; quiches (slaný koláč); mäsové šťavy; pasta zo sójových bôbov (chuťové prísady); obilninové chuťovky; ryžové chuťovky; instantná kukuričná kaša (s vodou alebo s mliekom); kukuričná krupica; práškové droždie; sóda bikarbóna na prípravu jedál; konzervované záhradné bylinky (chuťové prísady); jedlá z rezancov; polevy na koláče; čokoládové peny; penové cukrovinky; ovocné omáčky; marinády; syrové sendviče (cheeseburgers); pesto (bazalková omáčka); polevy na šunku; ľanové semená na prípravu jedál (koreniny); obilné klíčky (potraviny); cereálne tyčinky s vysokým obsahom proteínov; vínný kameň na prípravu jedál; gluténové prísady na kuchárske použitie; omáčky na cestoviny; cereálne tyčinky; palmový cukor; cestá na jedlá; kvety a listy rastlín (náhradky čaju); cestá na zákusky; peľmene (ruské mäsové knedličky); čokoládové cukrárske ozdoby; cukrovinkové cukrárske ozdoby; orechy v čokoláde; mliečna ryžová kaša; mleté orechy; posekaný cesnak (chuťové prísady); baozi (čínske parené buchty); ryžové cesto na prípravu jedál; jiaaozi (čínske pirohy); ramen (japonské rezancové jedlá); okonomiyaki (japonské obložené placky); zmesi na prípravu okonomiyaki (japonské obložené placky); burritos (mexické plnené placky); gimnap (kórejské ryžové jedlo); jedlý papier; jedlý ryžový papier; čokoládové nátierky; čokoládovo-orieškové nátierky; knedle; agávový sirup (prírodné sladidlo); polevy na zákusky s vysokým leskom; mrazom sušené ryžové jedlá; mrazom sušené cestovinové jedlá; harmančekové nápoje; mliečny karamel (dulce de leche); ryža zmiešaná so zeleninou a hovädzím mäsom (bibimbap); onigiri (japonské ryžové jedlo); instantná ryža; hotdogy (teplé párky v rožku); ľadové kocky (konzumné); spracované semená používané ako koreniny; sezamové semená (koreniny); zelenina v štiplavom náleve; spracovaná quinoa; predvarená celozrnná pšenica (bulgur); spracovaná pohánka; pohánková múka; brusnicová omáčka (chuťové prísady); jablková omáčka (chuťové prísady); krutóny; chlebové placky zo zemiakmi (lomper); ovocné cukrovinky; ryžové krekry; placky z kimči; kórejský dezert "patbingsu"; cukríky na osvieženie dychu; žuvačky na osvieženie dychu; japonské rezance "udon"; japonské rezance "soba"; bezlepkový chlieb; čajové nápoje s mliekom; zemiakové lupienky s čokoládovou polevou; bylinkové čaje; čajové náhradky; čokoláda s likérom; náhradky kaka; pivovarské kvasnice; kombucha; dánske pečivo;

talianske zemiakové halušky (gnocchi); ochutené želé kryštály na výrobu želé cukroví; kryštalizovaná citrónová šťava (chuťové prísady); spracované tekvicové semená (koreniny); spracované konopné semená (koreniny); spracovaná špalda; cestovinové jedlá pre batolátá; spracovaná malozrnná špalda; mliečne pudinky; drvené kakaové bôby; sójová pasta doenjang (chuťové prísady); gochujang (fermentovaná pasta zo štiplavých paprik); jedlé včelie plásty; umelé sladidlá na prípravu jedál; sacharín na prípravu jedál; aspartám na prípravu jedál; jedlý včelí vosk; náhradky cukru na prípravu jedál; pražené kávové zrná; plnené sušienky; jedlé zlato na zdobenie jedál a nápojov; cukrové pasty na výrobu cukroví; kardamóm (korenin).

32 - Minerálne a sýtené vody; nealkoholické nápoje; ovocné nápoje a ovocné džúsy; pivo; sirupy a iné prípravky na výrobu nealkoholických nápojov; nealkoholické ovocné výťažky; d'umbierové pivo (závorové); sladové pivo; pivná mladinka; nealkoholické ovocné nápoje; srvátkové nápoje; prípravky na výrobu nealkoholických nápojov; príchute na výrobu nealkoholických nápojov; ovocné džúsy; sirupy na výrobu nápojov; vody (nápoje); prípravky na výrobu sýtenej vody; lítiová voda; minerálne vody (nápoje); sódová voda (sifón); stolové vody; mušty; limonády; chmeľové výťažky na výrobu piva; zeleninové džúsy (nápoje); sirupy na výrobu limonád; sladina (výluh sladu); hroznový mušt (nekvasený); orgeada (nealkoholický nápoj); sóda; šerbety (nápoje); paradajkový džús (nápoj); tablety na prípravu šumivých nápojov; prášky na prípravu šumivých nápojov; sýtené vody; sarsaparila (nealkoholický nápoj); nealkoholické aperitívy; nealkoholické koktaily; ovocné nektáre; izotonické nápoje; nealkoholický jablkový mušt; kvas (nealkoholický nápoj); medové nealkoholické nápoje; mixované ovocné alebo zeleninové nápoje; nealkoholické nápoje s aloou pravou; pivové koktaily; sójové nápoje, nie náhradky mlieka; proteínové nápoje pre športovcov; ryžové nápoje, nie náhradky mlieka; nealkoholické nápoje s kávovou príchuťou; nealkoholické nápoje s čajovou príchuťou; jačmenné pivo; energetické nápoje; nealkoholické nápoje zo sušeného ovocia; ochutené pivo; suché škrobové zmesi na prípravu nápojov; koktaily z nealkoholického piva; nealkoholické pivo; prášky na prípravu nealkoholických nápojov; mrazený chmeľ na varenie piva; chmeľové granuly na varenie piva; sušený chmeľ na varenie piva.

(540)



(550) obrazová

(591) zelená, hnedá

(731) JEDZA, s. r. o., Zákvašov 1518/51, Považská Bystrica, SK;
 (740) Lukáč & Co., s. r. o., Považská Bystrica, SK;

(210) 170-2024

(220) 24.1.2024

(511) 30 NCL (12)

(511) 30 - Cukríky; cukrovinky; ovocné želatínové cukríky (okrem cukríkov na liečebné účely); penové cukrovinky; čokoláda; čokoládové cukrovinky; potraviny z čokolády; jemné pečivárske výrobky; smotanové zmrzliny; kukuričné pukance.

(540) Viac ako ďakujem. merci.

(550) slovná

(731) August Storck KG, Waldstrasse 27, Berlin, DE;

(740) ŽOVICOVÁ & ŽOVIC IP, s. r. o., Bratislava-Ružinov, SK;

(210) 176-2024

(220) 24.1.2024

(511) 3, 5, 9, 14, 16, 18, 20, 21, 28, 31, 35, 41, 42, NCL (12) 44

(511) 3 - Kozmetické prípravky pre zvieratá; šampóny pre zvieratá chované v domácnosti (neliečivé toaletné prípravky); šampóny pre zvieratá (neliečivé hygienické prípravky).

5 - Výživové doplnky pre zvieratá; proteínové výživové doplnky pre zvieratá; šampóny s liečivými účinkami pre zvieratá chované v domácnosti; plienky pre zvieratá chované v domácnosti; jednorazové podložky na hygienický výcvik zvierat chovaných v domácnosti; prípravky na umývanie psov (insekticídy); repelenty pre psov; protiparazitické obojky pre zvieratá.

9 - Elektronické obojky na výcvik zvierat; píšťalky na psov; nástroje na meranie.

14 - Nástroje na meranie času, časomiery.

16 - Fotografie; tlačoviny; periodiká; brožúry; knihy; grafické reprodukcie; tlačené publikácie; príručky; časopisy (periodiká); plastové vrecká na exkrementy zvierat chovaných v domácnosti.

18 - Obojky, vôdzky a oblečenie pre zvieratá; obojky pre zvieratá; postroje pre zvieratá; oblečenie pre zvieratá chované v domácnosti; zásobníky vreciek na psie exkrementy pripínateľné na vôdzky.

20 - Podušky pre domáce zvieratá; vankúše na vystielanie prepraviek pre zvieratá chované v domácnosti; lôžka pre domáce zvieratá.

21 - Hrebene na zvieratá; kefy na zvieratá; odpadové nádoby pre zvieratá chované v domácnosti; misky na kŕmenie zvierat chovaných v domácnosti; misky s automatickým dávkovaním na kŕmenie zvierat chovaných v domácnosti.

28 - Hračky pre zvieratá chované v domácnosti; športové potreby; hračky pre zvieratá; hračky na hryzenie pre zvieratá; hryzacie výcvikové pomôcky pre zvieratá.

31 - Krmivo a nápoje pre zvieratá; posilňujúce prípravky pre zvieratá; podstielky pre zvieratá; krmivo pre zvieratá chované v domácnosti; nápoje pre zvieratá chované v domácnosti; piesok do toaliet pre zvieratá chované v domácnosti.

35 - Rozširovanie reklamných materiálov; prenájom reklamných materiálov; reklama; reklamné agentúry; marketing; vzťahy s verejnosťou (public relations); prezentácia výrobkov v komunikačných médiách pre maloobchod; subdodávateľské služby (obchodné služby); tvorba reklamných filmov; obchodné sprostredkovateľské služby; poskytovanie obchodných informácií prostredníctvom webových stránok; poradenstvo v oblasti komunikácie (reklama); cieľový marketing; vytváranie identity značky pre tretie osoby (reklamné služby); vydávanie reklamných textov; online reklama na počítačovej komunikačnej sieti; písanie reklamných textov; vyhľadávanie sponzorov; platené reklamné služby typu "klikni sem"; maloobchodné služby s tovarmi uvedenými v triedach 3, 5, 9, 14, 16, 18, 20, 21, 28 a 31 tohto zoznamu; veľkoobchodné služby s tovarmi uvedenými v triedach 3, 5, 9, 14, 16, 18, 20, 21, 28 a 31 tohto zoznamu.

41 - Výchova; informácie o výchove a vzdelávaní; organizovanie a vedenie súťaží (okrem reklamných); výcvik psov; organizovanie odborných kynologických výstav (okrem obchodných a reklamných); organizovanie a vedenie bonitácií psov (skúšky psov); organizovanie a vedenie skúšok psov (pracovných a poľovníckych plemien); organizovanie a vedenie zdodov psov (skúšky psov); posudzovanie naplnenia štandardov plemena (skúšky psov); vydávanie textov (okrem reklamných); výchovno-vzdelávacie klubové služby; odborná príprava chovateľov (školenia); vzdelávanie v oblasti výcviku psov; školy pre výcvik poslušnosti psov; organizovanie výstav psov; organizovanie športových súťaží; praktický výcvik (ukážky); meranie času na športových podujatiach; online poskytovanie videozáznamov (bez možnosti kopírovania); online poskytovanie obrázkov (nesťahovateľných); tvorba videozáznamov na podujatiach; tvorba videonahrávok pomocou dronov; organizovanie a vedenie športových podujatí; športová a kultúrna činnosť; odborné školenia zamerané na odovzdávanie know-how; produkcia filmov (nie reklamných); organizovanie pretekov zvierat.

42 - Grafické dizajnérstvo; tvorba a udržiavanie webových stránok pre tretie osoby; poradenstvo pri tvorbe webových stránok; prenájom webových serverov; hosťovanie na webových stránkach.

44 - Poradenstvo v oblasti kynológie; chov zvierat; poradenstvo v oblasti chovu psov; starostlivosť o zdravie, hygienu a krásu zvierat.

(540) APONI DOG RACE

(550) slovná

(731) APONI DOG RACE, Čínska 29, Košice-Ľahanovce, SK;

(740) MG LEGAL s.r.o., Košice-Staré Mesto, SK;

(210) 180-2024

(220) 24.1.2024

(511) 3, 9, 11, 16, 21, 23, 26, 35 NCL (12)

(511) 3 - Mydlá; kozmetické prípravky do kúpeľa; laky na nechty; prípravky na líčenie; krémy na obuv; farby na vlasy; umelé mihalnice; kozmetické prípravky na mihalnice; kozmetické prípravky; kozmetické ceruzky;

odlakovače; voňavky; toaletné vody; líčidlá; čistiace prípravky; šampóny; ceruzky na obočie.

9 - Koncovky (elektrotechnika); konektory (elektrotechnika); elektrické kontakty; šnúrky na okuliare; nabíjačky batérií; okuliare; elektrické batérie (články); výstražné trojuholníky do vozidiel; puzdrá na okuliare; myši (periférne zariadenia počítačov); optické nosiče údajov; podložky pod myš; koaxiálne káble; káble s optickými vláknami; kryty na smartfóny; elektrické zásuvky.

11 - Prístroje a zariadenia na osvetľovanie, vykurovanie, chladenie, výrobu pary, prípravu jedál, sušenie, vetranie, rozvod vody a sanitárne zariadenia; žiarovky; kúpeľňové armatúry; bidety; sprchy; umývadlá; elektrické svetlá na vianočné stromčeky; baterky (svietidlá); sanitárne (toaletné) prístroje a zariadenia; toaletné (záchodové) misy; záchodové sedadlá; splachovacie zariadenia, splachovače; sprchovacie kabíny; drezy; pisoáre; inteligentné žiarovky; LED žiarovky.

16 - Lepidlá na kancelárske použitie alebo pre domácnosť; papiernický tovar, písacie a kancelárske potreby (okrem nábytku); ceruzky; puzdrá na perá, perečníky; písacie potreby; gumené gumy na gumovanie; kancelárske potreby okrem nábytku; perá (kancelárske potreby); lepiace pásky na kancelárske použitie alebo pre domácnosť; lepiace gumené gumy na kancelárske použitie alebo pre domácnosť.

21 - Domáce a kuchynské potreby a nádoby; košíky na chlieb pre domácnosť; metly; sklenené nádoby (domáce potreby); poháre, šálky, hrnčeky na pitie; obaly na mydlá; kefy na nechty; záchodové kefy; kozmetické pomôcky; sitá pre domácnosť; kuchynské hrnce; dávkovače toaletného papiera; dávkovače mydla (fľaše); kuchynské naberačky; odpadkové koše pre domácnosť; strúhadlá pre domácnosť; kuchynský riad na podávanie jedál; háčiky; kuchynské nádoby; kuchynský riad a náradie; špongie pre domácnosť; kefy na umývanie riadu; štipce na bielizeň; sklenené dózy (poháre); kvetináče; odličovacie pomôcky.

23 - Nite; vyšívacie nite a priadze; vlnené nite a priadze; konopné nite a priadze; hodvábné nite a priadze; jutové nite a priadze; nite a priadze zo syntetického hodvábu.

26 - Ihly; stuhy do vlasov; bordúry, lemy, obruby (na odevy); šnúrky do topánok; ozdoby do vlasov; sponky do vlasov; umelé vlasy; háčiky na ručné práce (háčkovanie); galantérny tovar okrem nití a priadzí; špendlíky, ihlice okrem šperkov; natáčky na vlasy (elektrické alebo neelektrické).

35 - Subdodávateľské služby (obchodné služby); maloobchodné alebo veľkoobchodné služby s tovarmi uvedenými v triedach 3, 9, 11, 16, 21, 23 a 26 tohto zoznamu.

(540)



SW.PLUS

(550) obrazová

(591) červená, biela, čierna

(731) Chen Wulei, Duklianska 591/22, Spišská Nová Ves, SK;

(740) Mgr. Martina Špaňárová M&M CHINA BUSINESS, Banská Bystrica, SK;

(210) 181-2024

(220) 24.1.2024

(511) 16, 18, 24, 25, 26, 28, 41 NCL (12)

(511) 16 - Písacie a kancelárske potreby (okrem nábytku).

18 - Dáždniky; kufre.

24 - Bytový textil; textilie; textilie na obuv; textilné alebo plastové vlajočky; textilné etikety; samolepiace textilné štítky na tašky.

25 - Odevy; obuv; pokrývky hlavy; pančuchy; čiapky.

26 - Ozdoby do vlasov; umelé vlasy; stuhy do vlasov; sponky do vlasov; vlásenky na tvarovanie účesov; sponky do vlasov; vrkoče (zapletené vlasy); parochne.

28 - Hry; hračky; ozdoby na vianočné stromčeky; balóny (na oslavy, na hranie); zvončeky na vianočné stromčeky; spoločenské hry; postielky pre bábiky; domčeky pre bábiky; bábky; bábiky; divadelné masky; umelý sneh na vianočné stromčeky; odevy pre bábiky.

41 - Športová a kultúrna činnosť; zábava; zábavné parky; služby estrádných umelcov; prenájom dekorácií na predstavenia; vydávanie textov (okrem reklamných); vzdelávanie; produkcia filmov (nie reklamných); vydávanie kníh; divadelné predstavenia; tvorba divadelných alebo iných predstavení; televízna zábava; prenájom divadelných kulís; pózovanie modelov výtvarným umelcom; diskotéky (služby); informácie o možnostiach zábavy; organizovanie kultúrnych alebo vzdelávacích výstav; organizovanie živých vystúpení; detské škôlky (vzdelávanie); organizovanie športových súťaží; nahrávacie štúdiá (služby); organizovanie a vedenie tvorivých dielní (výučba); rezervácie vstupeniek na zábavné predstavenia; organizovanie predstavení (manažérske služby); prenájom osvetľovacích prístrojov do divadelných sál a televíznych štúdií; požičiavanie videokamier; písanie textov scenárov nie na reklamné účely; online vydávanie elektronických kníh a časopisov; karaoke služby; hudobné skladateľské

služby; písanie textov; organizovanie a vedenie koncertov; organizovanie módných prehliadok na zábavné účely; služby diskžokejov; hudobná tvorba; požičiavanie hračiek; skladanie piesní; písanie televíznych a filmových scenárov (tvorba); prenájom umeleckých diel; organizovanie zábavných podujatí, na ktorých sú účastníci oblečení v divadelných kostýmoch (cosplay); služby zvukových technikov na podujatiach; tvorba videozáznamov na podujatiach; služby osvetľovacích technikov na podujatiach; režírovanie filmov (okrem reklamných); maľovanie na tvár; réžia predstavení; fotografovanie pomocou dronu; organizovanie a vedenie zábavných podujatí; organizovanie a vedenie športových podujatí; hudobná výchova a vzdelávanie.

(540)



- (550) obrazová
 (591) biela, tmavofialová (RGB 43/0/38, CMYK 57/95/20/80)
 (731) Bugalová Lucia, M. A. Bazovského 1530/24, Slovenský Grob, SK;
 (740) Haláková Katarína, Mgr., Rovinka, SK;

(210) 182-2024

(220) 24.1.2024

(511) 33 NCL (12)

(511) 33 - Alkoholické nápoje okrem piva.

(540) LA PIAZETTA

(550) slovná

(731) UNITED PURCHASE GROUP s.r.o., č. p. 98, Modletice, CZ;

(740) ROTT & RÚŽIČKA, Patentová, známková a právna kancelária, verejná obchodná spoločnosť, Bratislava-Staré Mesto, SK;

(210) 184-2024

(220) 24.1.2024

(511) 3, 33, 35, 40, 41, 42 NCL (12)

(511) 3 - Kozmetické prípravky; toaletné vody; voňavky; rúže.
 33 - Alkoholické nápoje okrem piva; obilninové destilované alkoholické nápoje; alkoholické nápoje s ovocím; liehoviny; likéry; destilované nápoje.
 35 - Televízna reklama; reklamné agentúry.
 40 - Destilovanie; úprava vody; konzervovanie potravín a nápojov.

41 - Plánovanie a organizovanie večierok; televízna zábava; písanie textov; organizovanie kultúrnych alebo vzdelávacích výstav.

42 - Módne návrhárstvo; navrhovanie obalov; obalové dizajnérstvo; grafické dizajnérstvo.

(540) Moulin Rouge

(550) slovná

(731) L.Z. Bošáca, s.r.o., Bošáca 148, Bošáca, SK;

(210) 188-2024

(220) 25.1.2024

(511) 9, 35, 41 NCL (12)

(511) 9 - Softvér; nahratý softvér na počítačové hry; sťahovateľný softvér na počítačové hry; sťahovateľné počítačové programy; elektronické publikácie (sťahovateľné); platformy počítačového softvéru, nahrané alebo na stiahnutie; počítačové softvérové aplikácie (sťahovateľné); elektronické stieracie žreby na lotériové hry (softvér).

35 - Reklama; online reklama na počítačovej komunikačnej sieti; rozhlasová reklama; televízna reklama; vonkajšia reklama; reklamné agentúry; reklamné služby uskutočňované prostredníctvom spotrebiteľských lotérií; písanie reklamných textov; vydávanie reklamných textov; písanie textov scenárov na reklamné účely; grafická úprava tlačovín na reklamné účely; rozvíjanie reklamných nápadov; aktualizovanie reklamných materiálov; prenájom reklamných materiálov; rozširovanie reklamných materiálov; cielené posielanie reklamných materiálov poštou; rozširovanie reklamných oznamov; reklamné plagátovanie; prenájom reklamného času v komunikačných médiách; prenájom reklamných plôch; služby v oblasti vzťahov s médiami; tvorba reklamných filmov; predvádzanie (služby modeliek) na reklamné účely a podporu predaja; organizovanie obchodných alebo reklamných podujatí; zostavovanie zoznamov informácií na obchodné alebo reklamné účely; zostavovanie štatistík; vzťahy s verejnosťou (public relations); podnikové komunikačné služby; marketing; propagovanie športových súťaží a podujatí (reklama); podpora predaja tovarov a služieb sponzorovaním športových podujatí; vyhľadávanie sponzorov; obchodné alebo podnikateľské informácie; obchodné sprostredkovateľské služby; obchodné sprostredkovateľské služby v oblasti reklamy a marketingu; zbieranie údajov do počítačových databáz; zoraďovanie údajov v počítačových databázach; obchodný manažment pre športovcov; poradenské a konzultačné služby v oblasti podpory predaja tovarov a služieb sponzorovaním športových podujatí; poradenské a konzultačné služby v oblasti vyhľadávania sponzorov; organizovanie obchodných alebo reklamných podujatí, výstav a veľtrhov; merchandising; získavanie zákazníkov usporadúvaním reklamných podujatí (event marketing); prieskum trhu; marketingový prieskum.

41 - Zábavná, športová a kultúrna činnosť; zábava; online hazardné hry (herne); organizovanie lotérií a stávkových hier; organizovanie lotérií a stávkových hier prostredníctvom internetu;

organizovanie hier o peniaze; organizovanie elektronických žrebových lotérií; organizovanie spotrebiteľských lotérií; organizovanie žrebových lotérií; organizovanie kurzových stávk; organizovanie kurzových stávk prostredníctvom internetu; organizovanie doplnkových hier, pričom doplnková hra je číselná lotéria, ktorá je prevádzkovaná len spolu s inou číselnou lotériou; televízna zábava; rozhlasová zábava; informácie o možnostiach zábavy; vzdelávanie; organizovanie a vedenie seminárov; poradenské a konzultačné služby v oblasti organizovania a vedenia športových, zábavných, kultúrnych a vzdelávacích podujatí; tvorba televíznych predstavení; organizovanie živých vystúpení; organizovanie predstavení (manažérske služby); prenájom športových plôch; meranie času na športových podujatiach; fotografovanie; poradenské a konzultačné služby v oblasti fotografovania; organizovanie a vedenie športových, vedomostných alebo zábavných súťaží; organizácia súťaží v elektronických športoch; služby v oblasti elektronických športov; organizovanie a vedenie športových, zábavných, kultúrnych a vzdelávacích podujatí; tvorba rozhlasových a televíznych programov; písanie textov; vydávanie textov (okrem reklamných); elektronická edičná činnosť v malom (DTP služby); online poskytovanie elektronických publikácií (bez možnosti kopírovania); vydavateľské služby okrem vydávania reklamných materiálov; reportárske služby; filmové štúdiá; tvorba videozáznamov na podujatiach; online poskytovanie videozáznamov (bez možnosti kopírovania); produkcia filmov (nie reklamných); poskytovanie nestáhovateľných filmov prostredníctvom služieb na prenos videí (na požiadanie); poskytovanie nestáhovateľných televíznych programov prostredníctvom služieb na prenos videí (na požiadanie); poskytovanie športových informácií; poskytovanie športovísk; rezervácie vstupeniek na športové predstavenia.

(540)



(550) obrazová

(591) Červená, modrá, biela

(731) TIPOS, národná lotériová spoločnosť, a. s., Brečtanová 1, Bratislava-Nové Mesto, SK;

(740) LITVÁKOVÁ A SPOL., s. r. o., Bratislava-Nové Mesto, SK;

(210) 189-2024

(220) 25.1.2024

(511) 9, 35, 41 NCL (12)

(511) 9 - Softvér; nahratý softvér na počítačové hry; sťahovateľný softvér na počítačové hry; sťahovateľné počítačové programy; elektronické publikácie (sťahovateľné); platformy počítačového

softvéru, nahrané alebo na stiahnutie; počítačové softvérové aplikácie (sťahovateľné); elektronické stieracie žreby na lotériové hry (softvér).

35 - Reklama; online reklama na počítačovej komunikačnej sieti; rozhlasová reklama; televízna reklama; vonkajšia reklama; reklamné agentúry; reklamné služby uskutočňované prostredníctvom spotrebiteľských lotérií; písanie reklamných textov; vydávanie reklamných textov; písanie textov scenárov na reklamné účely; grafická úprava tlačovín na reklamné účely; rozvíjanie reklamných nápadov; aktualizovanie reklamných materiálov; prenájom reklamných materiálov; rozširovanie reklamných materiálov; cielené posielanie reklamných materiálov poštou; rozširovanie reklamných oznamov; reklamné plagátovanie; prenájom reklamného času v komunikačných médiách; prenájom reklamných plôch; služby v oblasti vzťahov s médiami; tvorba reklamných filmov; predvádzanie (služby modeliek) na reklamné účely a podporu predaja; organizovanie obchodných alebo reklamných podujatí; zostavovanie zoznamov informácií na obchodné alebo reklamné účely; zostavovanie štatistík; vzťahy s verejnosťou (public relations); podnikové komunikačné služby; marketing; propagovanie športových súťaží a podujatí (reklama); podpora predaja tovarov a služieb sponzorovaním športových podujatí; vyhľadávanie sponzorov; obchodné alebo podnikateľské informácie; obchodné sprostredkovateľské služby; obchodné sprostredkovateľské služby v oblasti reklamy a marketingu; zbieranie údajov do počítačových databáz; zoraďovanie údajov v počítačových databázach; obchodný manažment pre športovcov; poradenské a konzultačné služby v oblasti podpory predaja tovarov a služieb sponzorovaním športových podujatí; poradenské a konzultačné služby v oblasti vyhľadávania sponzorov; organizovanie obchodných alebo reklamných podujatí, výstav a veľtrhov; merchandising; získavanie zákazníkov usporadúvaním reklamných podujatí (event marketing); prieskum trhu; marketingový prieskum.

41 - Zábavná, športová a kultúrna činnosť; zábava; online hazardné hry (herne); organizovanie lotérií a stávkových hier; organizovanie lotérií a stávkových hier prostredníctvom internetu; organizovanie hier o peniaze; organizovanie elektronických žrebových lotérií; organizovanie spotrebiteľských lotérií; organizovanie žrebových lotérií; organizovanie kurzových stávk; organizovanie kurzových stávk prostredníctvom internetu; organizovanie doplnkových hier, pričom doplnková hra je číselná lotéria, ktorá je prevádzkovaná len spolu s inou číselnou lotériou; televízna zábava; rozhlasová zábava; informácie o možnostiach zábavy; vzdelávanie; organizovanie a vedenie seminárov; poradenské a konzultačné služby v oblasti organizovania a vedenia športových, zábavných, kultúrnych a vzdelávacích podujatí; tvorba televíznych predstavení; organizovanie živých vystúpení; organizovanie predstavení (manažérske služby); prenájom športových plôch; meranie

času na športových podujatiach; fotografovanie; poradenské a konzultačné služby v oblasti fotografovania; organizovanie a vedenie športových, vedomostných alebo zábavných súťaží; organizácia súťaží v elektronických športoch; služby v oblasti elektronických športov; organizovanie a vedenie športových, zábavných, kultúrnych a vzdelávacích podujatí; tvorba rozhlasových a televíznych programov; písanie textov; vydávanie textov (okrem reklamných); elektronická edičná činnosť v malom (DTP služby); online poskytovanie elektronických publikácií (bez možnosti kopírovania); vydavateľské služby okrem vydávania reklamných materiálov; reportárske služby; filmové štúdiá; tvorba videozáznamov na podujatiach; online poskytovanie videozáznamov (bez možnosti kopírovania); produkcia filmov (nie reklamných); poskytovanie nesťahovateľných filmov prostredníctvom služieb na prenos videí (na požiadanie); poskytovanie nesťahovateľných televíznych programov prostredníctvom služieb na prenos videí (na požiadanie); poskytovanie športových informácií; poskytovanie športovísk; rezervácie vstupeniek na športové predstavenia.

(540)



- (550) obrazová
 (591) červená, modrá, biela
 (731) TIPOS, národná lotériová spoločnosť, a. s., Brečtanová 1, Bratislava-Nové Mesto, SK;
 (740) LITVÁKOVÁ A SPOL., s. r. o., Bratislava-Nové Mesto, SK;

(210) 191-2024

(220) 25.1.2024

(511) 9, 35, 41 NCL (12)

(511) 9 - Softvér; nahratý softvér na počítačové hry; sťahovateľný softvér na počítačové hry; sťahovateľné počítačové programy; elektronické publikácie (sťahovateľné); platformy počítačového softvéru, nahrané alebo na stiahnutie; počítačové softvérové aplikácie (sťahovateľné); elektronické stieracie žreby na lotériové hry (softvér).

35 - Reklama; online reklama na počítačovej komunikačnej sieti; rozhlasová reklama; televízna reklama; vonkajšia reklama; reklamné agentúry; reklamné služby uskutočňované prostredníctvom spotrebiteľských lotérií; písanie reklamných textov; vydávanie reklamných textov; písanie textov scenárov na reklamné účely; grafická úprava tlačovín na reklamné účely; rozvíjanie reklamných nápadov; aktualizovanie reklamných materiálov; prenájom reklamných materiálov; rozširovanie reklamných materiálov; cielené posielanie reklamných materiálov poštou; rozširovanie reklamných oznamov;

reklamné plagátovanie; prenájom reklamného času v komunikačných médiách; prenájom reklamných plôch; služby v oblasti vzťahov s médiami; tvorba reklamných filmov; predvádzanie (služby modeliek) na reklamné účely a podporu predaja; organizovanie obchodných alebo reklamných podujatí; zostavovanie zoznamov informácií na obchodné alebo reklamné účely; zostavovanie štatistík; vzťahy s verejnosťou (public relations); podnikové komunikačné služby; marketing; propagovanie športových súťaží a podujatí (reklama); podpora predaja tovarov a služieb sponzorovaním športových podujatí; vyhľadávanie sponzorov; obchodné alebo podnikateľské informácie; obchodné sprostredkovateľské služby; obchodné sprostredkovateľské služby v oblasti reklamy a marketingu; zbieranie údajov do počítačových databáz; zoraďovanie údajov v počítačových databázach; obchodný manažment pre športovcov; poradenské a konzultačné služby v oblasti podpory predaja tovarov a služieb sponzorovaním športových podujatí; poradenské a konzultačné služby v oblasti vyhľadávania sponzorov; organizovanie obchodných alebo reklamných podujatí, výstav a veľtrhov; merchandising; získavanie zákazníkov usporadúvaním reklamných podujatí (event marketing); prieskum trhu; marketingový prieskum.

41 - Zábavná, športová a kultúrna činnosť; zábava; online hazardné hry (herne); organizovanie lotérií a stávkových hier; organizovanie lotérií a stávkových hier prostredníctvom internetu; organizovanie hier o peniaze; organizovanie elektronických žrebových lotérií; organizovanie spotrebiteľských lotérií; organizovanie žrebových lotérií; organizovanie kurzových stávk; organizovanie kurzových stávk prostredníctvom internetu; organizovanie doplnkových hier, pričom doplnková hra je číselná lotéria, ktorá je prevádzkovaná len spolu s inou číselnou lotériou; televízna zábava; rozhlasová zábava; informácie o možnostiach zábavy; vzdelávanie; organizovanie a vedenie seminárov; poradenské a konzultačné služby v oblasti organizovania a vedenia športových, zábavných, kultúrnych a vzdelávacích podujatí; tvorba televíznych predstavení; organizovanie živých vystúpení; organizovanie predstavení (manažérske služby); prenájom športových plôch; meranie času na športových podujatiach; fotografovanie; poradenské a konzultačné služby v oblasti fotografovania; organizovanie a vedenie športových, vedomostných alebo zábavných súťaží; organizácia súťaží v elektronických športoch; služby v oblasti elektronických športov; organizovanie a vedenie športových, zábavných, kultúrnych a vzdelávacích podujatí; tvorba rozhlasových a televíznych programov; písanie textov; vydávanie textov (okrem reklamných); elektronická edičná činnosť v malom (DTP služby); online poskytovanie elektronických publikácií (bez možnosti kopírovania); vydavateľské služby okrem vydávania reklamných materiálov; reportárske služby; filmové štúdiá; tvorba videozáznamov na

podujatiach; online poskytovanie videozáznamov (bez možnosti kopírovania); produkcia filmov (nie reklamných); poskytovanie nesťahovateľných filmov prostredníctvom služieb na prenos videí (na požiadanie); poskytovanie nesťahovateľných televíznych programov prostredníctvom služieb na prenos videí (na požiadanie); poskytovanie športových informácií; poskytovanie športovísk; rezervácie vstupeniek na športové predstavenia.

(540)



- (550) obrazová
 (591) červená, modrá, biela
 (731) TIPOS, národná lotériová spoločnosť, a. s., Brečtanová 1, Bratislava-Nové Mesto, SK;
 (740) LITVÁKOVÁ A SPOL., s. r. o., Bratislava-Nové Mesto, SK;

(210) 200-2024

(220) 26.1.2024

(511) 6, 7, 8, 11, 19, 37, 40 NCL (12)

- (511) 6 - Kovové potrubia; kovové objímky na potrubia; kovy (suroviny alebo polotovary); kovové ploty.
 7 - Spojky, spojenia, styky, kĺby (časti motorov); Hlavy valcov (časti motorov); katalyzátory do motorov; kovoobrábacie stroje; ventily (časti strojov alebo motorov); elektrické zväračky (stroje); výfuky motorov.
 8 - Brúsne nástroje; nástroje na rezanie rúr.
 11 - Potrubia (časti sanitnej inštalácie); vodovody; toalety (WC); príslušenstvo na reguláciu vodných alebo plynových zariadení a na vodovodné alebo plynové potrubia; bezpečnostné zariadenia na vodné alebo plynové zariadenia a na vodovodné alebo plynové potrubia; regulačné a bezpečnostné zariadenia na plynové potrubia.
 19 - Ploty (nekovové).
 37 - Autoservisy (údržba a tankovanie); údržba vozidiel; tuningové úpravy karosérií automobilov; montáž vonkajších, vnútorných a mechanických častí vozidiel na objednávku (tuning).
 40 - Obrusovanie; chrómovanie; pokovovanie; kováčstvo; frézovanie; konečná úprava povrchov (mechanická alebo chemická).

(540) 95 EXHAUSTS

- (550) slovná
 (731) WELDCOLL s. r. o., Karpatské námestie 10A, Bratislava-Rača, SK;
 (740) JUDr. Tomáš Sninčák, PhD., LL.M., advokát, Bratislava-Staré Mesto, SK;

(210) 202-2024

(220) 26.1.2024

(511) 33, 35, 41 NCL (12)

- (511) 33 - Mätový likér; alkoholické výťažky z ovocia; horké likéry; anízový likér; anízovka; aperitívy; destilované nápoje; jablčné mušty (alkoholické); koktaily; curaçao (pomarančový likér); digestíva (likéry a liehoviny); víno; džin; likéry; medovina; griotka;

liehoviny; brandy, vínovica; vodnár (matolinové víno); hruškový mušt (alkoholický); whisky; liehové esencie; alkoholové extrakty (tinktúry); alkoholické nápoje okrem piva; alkoholické nápoje s ovocím; rum; vodka; vopred pripravené miešané alkoholické nápoje (nie s pivom); alkoholické nápoje z cukrovej trstiny (nira); obilninové destilované alkoholické nápoje; nápoje z vína; alkoholické sódové nápoje; ochutené varené alkoholické sladové nápoje okrem piva.

35 - Poskytovanie obchodných informácií prostredníctvom webových stránok; cieľový marketing; organizovanie a vedenie obchodných podujatí; reklama na výrobky prostredníctvom influencerov; sprostredkovanie nákupu a predaja tovarov; maloobchodné a veľkoobchodné služby s tovarmi uvedenými v triede 33 tohto zoznamu; reklama.

41 - Vyučovanie; vzdelávanie; školenia; organizovanie kultúrnych alebo vzdelávacích výstav, regionálnych, národných a medzinárodných degustačných súťaží.

(540)



- (550) obrazová
 (591) červená, žltá, modrá, biela, čierna
 (731) ELLIPSIS, spol. s r.o., Dojč 26, SK;

(210) 205-2024

(220) 26.1.2024

(511) 33 NCL (12)

(511) 33 - Víno.

(540)



- (550) obrazová
 (591) zelená, hnedá, biela, zlatá, čierna
 (731) ST. NICOLAUS Group a.s., Budova ORBIS, Rajska 7, Bratislava-Staré Mesto, SK;
 (740) G. Lehnert, s. r. o., Bratislava-Staré Mesto, SK;

(210) 206-2024

(220) 26.1.2024

(511) 33 NCL (12)

(511) 33 - Alkoholické nápoje okrem piva.

(540)

- (550) obrazová
 (591) ružová, žltá, biela
 (731) ST. NICOLAUS Group a.s., Budova ORBIS, Rajska 7, Bratislava-Staré Mesto, SK;
 (740) G. Lehnert, s. r. o., Bratislava-Staré Mesto, SK;

(210) 208-2024

(220) 26.1.2024

(511) 33 NCL (12)

(511) 33 - Liehoviny.

(540)

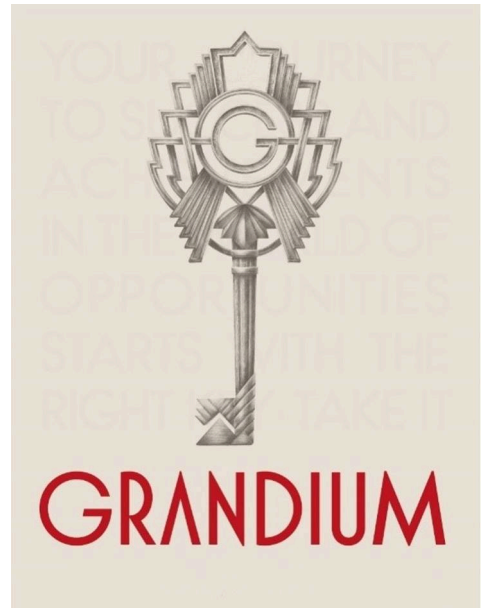

- (550) obrazová
 (591) béžová, červená, sivá
 (731) ST. NICOLAUS Group a.s., Budova ORBIS, Rajska 7, Bratislava-Staré Mesto, SK;
 (740) G. Lehnert, s. r. o., Bratislava-Staré Mesto, SK;

(210) 209-2024

(220) 26.1.2024

(511) 33 NCL (12)

(511) 33 - Alkoholické nápoje okrem piva.

(540)

**SLOVENSKÉ
VINICE**



- (550) obrazová
 (591) zlatá, biela
 (731) ST. NICOLAUS Group a.s., Budova ORBIS, Rajska 7, Bratislava-Staré Mesto, SK;
 (740) G. Lehnert, s. r. o., Bratislava-Staré Mesto, SK;

(210) 211-2024
 (220) 26.1.2024
(511) 33 NCL (12)
 (511) 33 - Víno.
(540)



(550) obrazová
 (591) ružová, hnedá, biela, zlatá, čierna
 (731) ST. NICOLAUS Group a.s., Budova ORBIS, Rajska 7, Bratislava-Staré Mesto, SK;
 (740) G. Lehnert, s. r. o., Bratislava-Staré Mesto, SK;

(210) 212-2024
 (220) 26.1.2024
(511) 33 NCL (12)
 (511) 33 - Liehoviny.
(540)

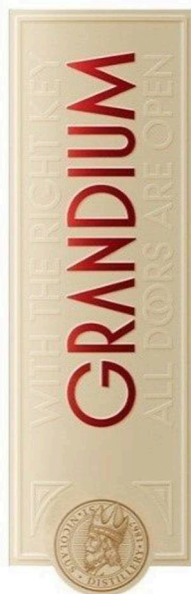

(550) obrazová
 (591) béžová, červená

(731) ST. NICOLAUS Group a.s., Budova ORBIS, Rajska 7, Bratislava-Staré Mesto, SK;
 (740) G. Lehnert, s. r. o., Bratislava-Staré Mesto, SK;

(210) 213-2024
 (220) 26.1.2024
(511) 18, 25, 42 NCL (12)
 (511) 18 - Kožené aktovky (kožená galantéria); kožené tašky a peňaženky; kožené nite; kožené popruhy; kožené náprsné tašky na kreditné karty; obojky pre zvieratá; kožené tašky; kožené kufre; kožené šnúrkky; kabelky; peňaženky.
 25 - Kožené pokrývky hlavy; kožené nohavice; kožené šaty; kožené opasky (časti odevov); kožené oblečenie; opasky (časti odevov); kožené bundy; oblečenie.
 42 - Navrhovanie šperkov; módné dizajnérstvo; navrhovanie odevov, obuvi a pokrývok hlavy; navrhovanie módnych doplnkov; navrhovanie a vývoj nových výrobkov; módné návrhárstvo; dizajnovanie (dizajnové návrhy).

(540) BY SORYANN
 (550) slovná
 (731) Pavlíková Csengődióvá Soryana, Ľudovíta Rajtera 5690/54, Pezinok, SK;
 (740) IVANOVIČ LEGAL s.r.o., Bratislava-Staré Mesto, SK;

(210) 214-2024
 (220) 26.1.2024
(511) 5, 10, 35, 42, 44 NCL (12)
 (511) 5 - Farmaceutické prípravky; chemické prípravky na farmaceutické použitie; výživové doplnky; diagnostické prípravky na lekárske použitie; chemické prípravky na lekárske použitie; kmeňové bunky na lekárske použitie; biologické tkanivá na lekárske použitie; diagnostické biologické markery na lekárske použitie; laboratórne diagnostické prípravky na lekárske použitie.

10 - Prístroje na vykonávanie krvných skúšok; prístroje a zariadenia na lekárske analýzy; diagnostické prístroje na lekárske použitie; laboratórne diagnostické prístroje na lekárske použitie; lekárske testovacie súbory na diagnostikovanie ochorení.

35 - Maloobchodné služby s tovarmi uvedenými v triedach 5 a 10 tohto zoznamu; online maloobchodné služby s tovarmi uvedenými v triedach 5 a 10 tohto zoznamu.

42 - Chemické analýzy; chemický výskum; biologický výskum; lekársky výskum; vedecký výskum; vedecký výskum v oblasti genetiky a molekulárnej biológie; vedecké laboratórne služby; klinické skúšky; kultivovanie buniek na vedecký výskum; poskytovanie vedeckých informácií a poradenstva v oblasti genetiky a molekulárnej biológie.

44 - Lekárske služby; personalizované telemedicínske služby; lekárske poradenstvo; zdravotné poradenstvo; online lekárske a zdravotné poradenstvo; farmaceutické poradenstvo; lekárske rozborý na diagnostické a liečebné účely poskytované lekáskymi laboratóriami; diaľkové monitorovanie zdravotných údajov na účely diagnostiky a liečby.

(540) shealed

(550) slovná

(731) shealed s. r. o., Štefánikova 111/21, Trnava, SK;

(740) BRICHTA & PARTNERS s. r. o., Bratislava-Staré Mesto, SK;

(210) 215-2024

(220) 26.1.2024

(511) 2, 6, 17, 19, 35, 37, 40, 42 NCL (12)

(511) 2 - Farby; moridlá; fermeže; práškový hliník do náterových hmôt; azbestové farby; antikorózne prípravky; fixatívy vodových farieb; strieborné pasty; strieborné emulzie (pigment); strieborné prášky; japonská čerň; auramín; baktericídne náterové farby; badižón; antikorózne ochranné pásy; nátery na drevo (farby); siena (hlinka); bronzové laky; bronzový prášok na maľovanie; nátery na strešnú lepenku (farby); keramické farby; bieloba olovnatá; karbónová čerň (pigment); ochranné nátery na podvozky automobilov; tlačiarenské pasty (atrament); oxid kobaltitý (farbivo); farbivá; konzervačné prípravky na drevo; riedidlá na farby; riedidlá na laky; zahusťovače do farieb; pigmenty; prírodné živice (surovina); vodové náterové farby; emaily (laky); tlačiarenské farby (atrament); prísady urýchľujúce schnutie farieb (náterov); nátery (farby); fixatívy (laky); lampová čerň (pigment); glazúry (farby, laky); šelak; antikorózne mazivá; oxid zinočnatý (zinková bielobapigment); konzervačné oleje na drevo; antikorózne oleje; ohňovzdorné farby; indigo (farbivo); spojivá na výrobu farby; spojivá do farieb; práškové kovy na maľby, dekorácie, tlačoviny alebo výtvarné práce; kovové fólie na maľby, dekorácie, tlačoviny alebo výtvarné práce; prípravky proti matneniu kovov; ochranné prípravky na kovy; oxid titaničitý (pigment); prípravky proti hrdzi; základné náterové farby; vápno na bielenie; laky; atramenty do tlačiarň a kopírovacích strojov; terpentín (riedidlo na farby); náhradné náplne farieb; ochranné nátery proti graffiti; vodivé náterové farby; tetovacie atramenty; trblietky do náterových farieb.

6 - Oceľ (surovina alebo polotovary); zliatiny ocele; pásová oceľ; oceľové rolety; oceľový plech; kovové spony strojových remeňov; kovové dýzy; hliník; bronz; hliníkový drôt; kovové dýzové nadstavce; kovové závory; kovové stožiare; kovové tyče; ložiskové kovy; strieborné spájky; kovové vystužovacie materiály do betónu; trezory (kovové alebo nekovové); kovové podložky; kovové krúžky; kovové prstence; kovové podlahové dlaždice; ostnatý drôt; biele kovy; pancierové plechy; kovové skrutky s maticou; kovové fľaše (nádoby) na stlačený plyn alebo skvapalnený vzduch; zliatiny na spájky; kovové príruby; lanovkové laná; kovové koncové svorky na laná; kovové spojky na neelektrické káble; kadmium; kovové nádoby na skladovanie kyselín; bezpečnostné schránky (pokladničky); kovové reťaze; kovové spojky na reťaze; kovové kostry stavieb; kovové vodiace kladky na okná; kovové kolíky; chróm; ferochróm; chrómové rudy; kovové klinové závlačky; kovové kľúče; kovové klince; kovové cvoky (krátke klince); kovové stenové príchytky (kolíky); kobalt (surovina);

kovové materiály na železničné trate; objímky (železiarsky tovar); kovové nádoby na skladovanie alebo dopravu; prídržné koľajnice; nákovy; kovové rohové lišty strieč; kovové potrubné kolená; kovové dvere; kovové napínadlá remeňov; kovové skoby (kramle); kovové závesné háky; okenné západky; háčiky (železiarsky tovar); kovanie na okná; drôt; meď (surovina alebo polotovary); medené krúžky; kovové rúrkové výstuže; železo (surovina alebo polotovary); kovové skrutky; biely plech na balenie; kovové uholníky pre stavebníctvo; kovové rúrky; kovové rúry; pásové železo; liatina (surovina alebo polotovary); železná ruda; feromolybdén; feromolybdén; ferotitán; ferovolftrám; kovania pre stavebníctvo; skrutky s okom; kovové zámky (nie elektrické); galenit (minerál); plomby (olovené pečate); germánium; kovové veterníky; stúpacie železá; mazacie čapy; kovové mreže; pružinové zámky; indium; kovové značky na vozidlá; kovové žalúzie; mosadz (surovina alebo polotovary); kovové odpaľovacie rampy; kovové lišty; kovové piliny; kovové schodnice; limonit; ingoty; kovové preklady; predvalcované bloky (výrobky metalurgie); horčík; kovové prenosné stavby; mangán; kovové manipulačné palety; kovové prepravné palety; kovové schody; putá; kovy (suroviny alebo polotovary); kovové rudy; drôtené pletivo; pyroforické kovy; molybdén; kovové plášte budov (stavebníctvo); nikel; niób; kovové žľaby pre stavebníctvo; kovové okenice; kovové palisády; kovové koše; západky zámok; kovové stĺpy; pružiny (železiarsky tovar); kovové kladky (nie časti strojov); kovové stropy; kovové podlahy; kovové obklady pre stavebníctvo; kovové škridly; olovo (surovina alebo polotovary); kovové nity; kovové brány; kovové výplne dverí; zinok; kovové nosníky; drobný železiarsky tovar; kovové spojky na potrubia; napínadlá drôtov; kovové obalové nádoby; kovové nádrže; kovové dverové prahy; kovové značky (nie svetelné, nie mechanické); kovové konštrukcie prenosných skleníkov; kovové zarážky; kovové silá; kovové ventily (nie časti strojov); tantal (kov); napínače; titán; kovové strechy; tombak; kovové pletivo; volfrám; vanádium; objímky, prstence; zirkónium; oceľové guľky; kovové armatúry na potrubia na stlačený vzduch; kovové zliatiny; alobal (hliníková fólia); kovové vystužovacie materiály pre stavebníctvo; napínače železných pásov; kovové viazacie pásy; kovové sudy; kovové bazény (stavebné konštrukcie); kovový stavebný materiál; kovové debnenia na betónové konštrukcie; kovové skrinky, krabice; kovové zátky; kovové tesniace uzávery; kovové pracky (železiarsky tovar); kovové držadlá, kľučky; zväracie a spájkovacie tyče; kovové pásy na manipulovanie s nákladmi; kovové slučky na manipulovanie s nákladmi; kovové káble (nie elektrické); kovové svorky na káble a rúry; kovové rošty; kovové kryty komínov; kovové pánty, závesy; kovové nosné konštrukcie stavieb; kovové komínové striedšky; kovové priečky; kovové výstuže ropných vrtov; kovové nádrže na tekuté palivá; kovové stavebné konštrukcie; kovové laná; kovové rímasy; kovové rohové lišty; kovové okná; vodiace kladky na posuvné dvere;

kovové poklapy; kovové príchytky na bridlicovú krytinu; kovové kade; kovové klapky na vodovodné potrubia; kovové lešenia; kovové rebríky; kovové stĺpy elektrického vedenia; kovové prípojky a odbočky na potrubia; kovové ploty; kovové vývesné štíty; kovové podpery; cín; staniol; plech; kovové stavebné panely; kovové zásteny ku kozubom; kovové identifikačné štítky; kovové komíny; kovové potrubia ventilačných a klimatizačných zariadení; kovové fólie na balenie; kovové násypníky (nie mechanické); žiaruvzdorné kovové stavebné materiály; kovové prefabrikované domy (súbory dielcov); plechová strešná krytina; kovové plášte pre stavebníctvo; kovové kanistry; elektronické trezory; kovové výlisky pre stavebníctvo; kovové nájazdové rampy; kovové krbové rošty; kovové akustické panely; kovové zvukovoizolačné stavebné materiály; kovové montážne rámy na solárne panely.

17 - Acetát celulózy (polotovary); ochranné azbestové clony; gumové krúžky; azbestová bridlica; polievacie hadice; zvukovoizolačné materiály; tesniace krúžky; balata (surinamská gutaperča); tesniace obloženia; gumené krúžky na viečka pohárov; páskové tesnenia (dverí alebo okien); gumové alebo plastové výplňové hmoty; gumové alebo plastové vypchávkové hmoty; tesniace hmoty; tepelné izolátory; kaučuk (surovina alebo polotovary); gumové zátky; gumené záklopky; syntetický kaučuk; gumové tlmiče nárazov; nekovové hadice; izolačné hmoty; materiály zabraňujúce sáľaniu tepla; papier do elektrických kondenzátorov; tesnenia na potrubia; gumené laná; tesniaca bavlnená vata; tesnenia valcov motorov; nevodiče (elektrické izolanty); azbestové plachty; ebonit; pružné nite, nie na textilné použitie; spojkové obloženia; tesnenia dilatačných spojov; chemické zmesi na uzatváranie trhlín; tesnenia; azbestová plst; izolačná plst; vulkanizované vlákna (vulkanfíber); plastové drôty na spájkovanie; materiály na brzdové obloženia (polotovary); izolačné rukavice; gutaperča; izolačné oleje; izolačný papier; izolačné tkaniny; izolačné laky; izolačné prípravky na ochranu budov od vlhkosti; kovové izolačné fólie; izolačné farby; trosková vlna (izolačný materiál); minerálna vlna (izolátor); sklená vlna (izolačný materiál); latex (emulzia kaučuku); sklenársky tmel (git); nekovové objímky na potrubia; gumové objímky na ochranu častí strojov; tesniace tmely; slúda (surovina alebo polotovary); azbestový papier; plastové fólie, nie na balenie; nekovové spojky na ohybné potrubia; spojovacie hadice na chladiče automobilov; umelé živice (polotovary); gumové alebo vulkanfíbrové tesniace krúžky; gumové vrecia, vrecká a puzdrá na balenie; azbestové obklady; azbestové tkaniny; azbestové plátno; azbestové tesnenia (šnúry); gumové alebo vulkanfíbrové záklopky; izolátory na železničné trate; lepiace pásky (nie na lekárske, kancelárske použitie alebo pre domácnosť); nekovové armatúry na potrubia na stlačený vzduch; azbestová lepenka; azbestové vlákna; nekovové vystužovacie materiály na potrubia; azbest; samolepky (nie na lekárske a kancelárske použitie a pre domácnosť); gumové zarážky; izolačné materiály na káble; gumové vlákna okrem vlákien

pre textilný priemysel; karbónové vlákna, nie na textilné použitie; plasty, syntetické látky (polotovary); izolanty na elektrické vedenia; izolačné materiály; ebonitové formy; plastové vlákna okrem vlákien na textilné použitie; sklené vlákna na izoláciu; tkaniny zo sklenených vlákien na izoláciu; syntetické vlákna okrem vlákien pre textilný priemysel; filtračné materiály (polospracované peny alebo plasty); izolačné pásky; plávajúce bariéry na zachytenie nečistôt; guma na protektorovanie pneumatík; izolačné nátery; plastové fólie na poľnohospodárske použitie; tekutý kaučuk; kaučukový roztok; antireflexné fólie na okná (tónované); izolačné žiaruvzdorné materiály; guma (surovina alebo polotovary); nekovové súčiastky na ohybné potrubia a hadice; nekovové súčiastky na pevné potrubia; plastové vlákna na trojrozmernú tlač; izolačné atramenty; akrylátové sklo (polotovary); organické sklo (polotovary); gumené nášivky na odevy; olejové tesnenia; tesniace O-krúžky; protišmykové gumené podložky; izolačné povlaky (filmy); tieniace fólie proti elektromagnetickému rušeniu (EMI); tekuté tmely na prevodové systémy.

19 - Alabastrové sklo pre stavebníctvo; alabaster; azbestocement; azbestová malta; bridlica; bridlicová múčka; strešné krokvy; hrnčiarska hlina; žiaruvzdorný kameň; asfalt; asfaltové dlažby; drevené obloženie; dechtová lepenka (stavebníctvo); baraky, budy; strešné šindle; betón; dielce, výrobky alebo prefabrikáty z betónu; asfaltové (bitúmenové) výrobky pre stavebníctvo; drevo (polotovary); stavebné drevo; preglejka; spracované drevo; drevené dlážky; drevené dyhy; cement; smola, živica; tehly; hlina na tehly; spojivá na výrobu brikiet; vápenec; lepenka pre stavebníctvo; šamot; komínové plášte; stavebné konštrukcie (nekovové); materiály na stavbu a povrchy ciest; vápno; stavebná malta; sadra; komíny (nekovové); ohňovzdorné cementové omietky; betónové dlaždice; betónové podpery, stĺpy; priečky (nekovové); konštrukcie (nekovové); stavebný papier; stavebné sklo; strešné krytiny (nekovové); surová krieda; kremeň; nekovové odkvapové rúry; nekovové vodovodné potrubia; vodovodné ventily (nekovové, nie plastové); lešenia (nekovové); odbočky, prípojky potrubia (nekovové); nosníky (nekovové); podpery (nekovové); plstený materiál pre stavebníctvo; lejárské formy (nekovové); cement na vymazávanie pecí; kameň; žula (granit); štrk; kameniny pre stavebníctvo; kameninové rúry; troska (stavebný materiál); lišty (nekovové); spojovacie materiály na opravy ciest; lisovaný korok pre stavebníctvo; parkety (parketové podlahy); preklady (nekovové); svetelná dlažba; makadam; prenosné stavby (nekovové); mramor; nekovové striešky (stavebníctvo); omietky (stavebný materiál); vonkajšie plášte budov (nekovové); ploty (nekovové); stavebné obklady stien a priečok (nekovové); tyče, žrde, bidlá; kamenárske výrobky; dlážky (nekovové); stropy, stropné dosky (nekovové); stavebné obkladové materiály (nekovové); piesok okrem lejárského; terakota (stavebný materiál); strechy (nekovové); pletivo (nekovové); stavebné materiály (nekovové); nekovové stĺpy; komínové

nadstavce (nekovové); dlaždice, obkladačky pre stavebníctvo (nekovové); komínové rúry (nekovové); klapky, ventily drenážnych rúrok (okrem kovových a plastových); nekovové stavebné panely; nekovové tlakové potrubia; nekovové ventilačné a klimatizačné potrubia; geotextílie; žiaruvzdorné nekovové stavebné materiály; nekovové pancierovanie; inteligentné sklo pre stavebníctvo.

35 - Pomoc pri riadení obchodnej činnosti; poskytovanie obchodných alebo podnikateľských informácií; reklamné plagátovanie; kancelárie zaoberajúce sa dovozom a vývozom; komerčné informačné kancelárie; analýzy nákladov; rozširovanie reklamných materiálov; fotokopírovacie služby; sprostredkovateľne práce; prenájom kancelárskych strojov a zariadení; účtovníctvo; obchodné alebo podnikové audity (revízia účtov); poradenstvo pri organizovaní a riadení obchodnej činnosti; personálne poradenstvo; poradenstvo pri riadení podnikov; predvádzanie tovaru; cielené posielanie reklamných materiálov poštou; pomoc pri riadení obchodných alebo priemyselných podnikov; aktualizovanie reklamných materiálov; rozširovanie vzoriek tovarov; odborné posudky efektívnosti podnikov; dražby; prieskum trhu; obchodné odhady; obchodný alebo podnikateľský prieskum; prenájom reklamných materiálov; vydávanie reklamných textov; reklama; obchodný alebo podnikateľský výskum; vzťahy s verejnosťou (public relations); reklamné agentúry; marketingový prieskum; správa počítačových súborov; odborné obchodné alebo podnikateľské poradenstvo; hospodárske (ekonomické) predpovede; organizovanie obchodných alebo reklamných výstav; prieskum verejnej mienky; príprava miezd a výplatných listín; nábor zamestnancov; administratívne služby poskytované pri premiestňovaní podnikov; prenájom reklamných plôch; podpora predaja pre tretie osoby; sekretárske služby; vypracovávanie daňových priznaní; spracovanie textov; zásielkové reklamné služby; administratívna správa hotelov; obchodný manažment výkonných umelcov; zbieranie údajov do počítačových databáz; zoraďovanie údajov v počítačových databázach; organizovanie obchodných veľtrhov; prenájom fotokopírovacích strojov; online reklama na počítačovej komunikačnej sieti; zásobovacie služby pre tretie osoby (nákup tovarov a služieb pre iné podniky); vyhľadávanie informácií v počítačových súboroch pre tretie osoby; prenájom reklamného času v komunikačných médiách; prehľad tlače (výstrižkové služby); prenájom predajných automatov; výber zamestnancov pomocou psychologických testov; služby porovnávania cien; prezentácia výrobkov v komunikačných médiách pre maloobchod; obchodné informácie a rady spotrebiteľom pri výbere tovarov a služieb; predplatné telekomunikačných služieb pre tretie osoby; administratívne spracovanie obchodných objednávok; obchodná správa licencií výrobkov a služieb pre tretie osoby; subdodávateľské služby (obchodné služby); fakturácie; zostavovanie štatistík; grafická úprava tlačovín na reklamné účely; vyhľadávanie sponzorov; tvorba reklamných filmov;

obchodný manažment pre športovcov; marketing; telemarketingové služby; maloobchodné služby s farmaceutickými, zverolekáorskými a hygienickými prípravkami a so zdravotníckymi potrebami; prenájom predajných stánkov; poskytovanie obchodných alebo podnikateľských kontaktných informácií; optimalizácia internetových vyhľadávačov na podporu predaja; optimalizácia návštevnosti webových stránok; platené reklamné služby typu „klikni sem“; obchodné sprostredkovateľské služby; obchodný manažment pre poskytovateľov služieb na voľnej nohe; vyjednávanie a uzatváranie obchodných transakcií pre tretie osoby; aktualizácia a údržba údajov v počítačových databázach; riadenie obchodnej činnosti v stavebníctve; poskytovanie obchodných informácií prostredníctvom webových stránok; online poskytovanie obchodného priestoru pre nákupcov a predajcov tovarov a služieb; rozvíjanie reklamných nápadov; externé administratívne riadenie podnikov; podávanie daňových priznaní; podnikové riadenie refundovaných programov pre tretie osoby; prenájom billboardov; písanie životopisov pre tretie osoby; indexovanie webových stránok na obchodné alebo reklamné účely; správa programov pre pravidelných cestujúcich v leteckej doprave; plánovanie stretnutí (kancelárske práce); pripomínanie stretnutí (kancelárske práce); správa spotrebiteľských vernostných programov; písanie textov scenárov na reklamné účely; záznamy písomnej komunikácie a údajov; aktualizácia a údržba informácií v registroch; zostavovanie zoznamov informácií na obchodné alebo reklamné účely; obchodné sprostredkovateľské služby v oblasti priradovania potenciálnych súkromných investorov k podnikateľom, ktorí žiadajú o financovanie; výroba telešopingových programov; poradenstvo v oblasti komunikácie (vzťahy s verejnosťou); poradenstvo v oblasti komunikácie (reklama); dohodovanie obchodných zmlúv pre tretie osoby; podpora predaja tovarov a služieb sponzorovaním športových podujatí; konkurenčné spravodajské služby; obchodné spravodajské služby; finančné a účtovné audity; online maloobchodné služby s digitálnou sťahovateľnou hudbou; online maloobchodné služby so sťahovateľnými vyzváňacími tónmi; online maloobchodné služby so sťahovateľnou nahratou hudbou alebo nahratými filmami; veľkoobchodné služby s farmaceutickými, zverolekáorskými a hygienickými prípravkami a so zdravotníckymi potrebami; služby darčekových zoznamov; cielený marketing; dočasné riadenie podnikov; maloobchodné služby s umeleckými dielami poskytované galériami; administratívna asistancia pri odpovediach na verejné súťaže; marketing v rámci vydávania softvéru; služby v oblasti vzťahov s médiami; podnikové komunikačné služby; prenájom kancelárskeho vybavenia v zdieľaných kancelárskych priestoroch; komerčné lobistické služby; poskytovanie spotrebiteľských posudkov tovarov na obchodné alebo reklamné účely; poskytovanie spotrebiteľských rebričkov tovarov na obchodné alebo reklamné účely; poskytovanie

spotrebiteľských ohodnotení tovarov na obchodné alebo reklamné účely; služby telefónnych ústrední; určovanie modelov nákupného alebo spotrebného správania sa zákazníkov na obchodné alebo marketingové účely; obchodné poradenské služby v oblasti digitalizácie; obchodné sprostredkovateľské služby nadväzovania kontaktov medzi rôznymi odborníkmi a zákazníkmi; recepčné služby pre návštevníkov (kancelárske práce); vypracovávanie štúdií o ziskovosti podnikov; poskytovanie informácií z telefónnych zoznamov; predplácanie služieb elektronického mýtného systému (ETC) pre tretie osoby; organizovanie a vedenie obchodných podujatí; spracovanie údajov (kancelárske práce); prenájom registračných pokladníc; vyhľadávanie potenciálnych zákazníkov; počítačom riadená správa lekárskeho záznamov a dokumentov; online objednávkové reštauračné služby rozvozu jedla alebo jedlo so sebou; vytváranie identity značky pre tretie osoby (reklamné služby); reklama na výrobky prostredníctvom influencerov; marketing prostredníctvom influencerov; vývoj marketingových koncepcií; online maloobchodné služby s virtuálnym oblečením (sťahovateľné); vývoj stratégií obchodných organizácií v oblasti sociálnej zodpovednosti podnikov; maloobchodné služby so sťahovateľnými digitálnymi obrazovými súbormi overenými nezamentiteľnými tokenmi (NFT); vyhľadávanie obchodných partnerov; marketing prostredníctvom umiestňovania produktov vo virtuálnom prostredí (pre tretie osoby); poskytovanie online trhu pre kupujúcich a predajcov sťahovateľných digitálnych obrazových súborov overených nezameniteľnými tokenmi (NFT).

37 - Údržba nábytku; opravy fotografických prístrojov; inštalovanie a opravy elektrických spotrebičov; inštalácie a opravy osobných výťahov; asfaltovanie; údržba a opravy motorových vozidiel; údržba a opravy lietadiel; čistenie interiérov budov; bielenie bielizne; čistenie a opravy kotlov; údržba a opravy horákov; prenájom buldozéro; inštalácie, údržba a opravy kancelárskych strojov a zariadení; inštalácie a opravy požiarnych hlásičov; inštalácie a opravy poplašných systémov proti vlámaniu; čalúnnické opravy; údržba a opravy trezorov; prenájom stavebných strojov a zariadení; stavba lodí; inštalácie a opravy vykurovacích zariadení; údržba a opravy obuvi; čistenie komínov; údržba a opravy bezpečnostných schránok; inštalácie a opravy klimatizačných zariadení; stavebníctvo (stavebná činnosť); podmorské staviteľstvo; stavebný dozor; opravy odevov; údržba, čistenie a opravy kože; inštalácie kuchynských zariadení; demolácie budov; antikoročné úpravy; dezinfekcia; maľovanie a opravy reklamných tabúl; stavba a opravy skladov; izolovanie proti vlhkosti (stavebníctvo); prenájom bagrov a rýpadiel; čistenie okien; opravy a údržba filmových premietáčiek; inštalácie a opravy pecí; údržba, čistenie a opravy kožušín; mazanie vozidiel; čistenie odevov; opravy hodín a hodínok; výstavba tovární; inštalácie a opravy zavlažovacích zariadení; izolovanie stavieb; umývanie dopravných

prostriedkov; pranie; inštalácie, údržba a opravy strojov; murárske práce; reštaurovanie nábytku; budovanie prístavných hrádzí; žehlenie odevov; stavba a údržba potrubí; tapetovanie; čalúnenie nábytku; interiérové a exteriérové maľovanie a natieranie; hladenie alebo brúsenie pemzou; sadrovanie, štukovanie; klampiarstvo a inštalatérstvo; leštenie vozidiel; opravy púmp a čerpadiel; budovanie prístavov; protektorovanie pneumatík; inštalácie a opravy chladiacich zariadení; žehlenie bielizne; precínovanie (opravy); nitovanie; ošetrovanie vozidiel protikoroznými nátermi; autoservisy (údržba a tankovanie); inštalácie a opravy telefónov; údržba vozidiel; lakovanie, glazovanie; opravy vozidiel pri dopravných nehodách; prenájom čistiacich strojov; ničenie škodcov (nie v poľnohospodárstve, akvakultúre, záhradníctve a lesníctve); montovanie lešení; murovanie, murárske práce; chemické čistenie; stavebné informácie; informácie o opravách; ostrenie a brúsenie nožov; banské dobývanie; povrchové dobývanie; kladenie povrchov komunikácií; šmirgľovanie; podmorské opravy; čistenie exteriérov budov; vulkanizovanie pneumatík (opravy); vrtanie studní; výstavba obchodov a obchodných stánkov; inštalácie, údržba a opravy počítačového hardvéru; odrušovanie elektrických prístrojov a zariadení; opravy opotrebovaných alebo poškodených motorov; opravy opotrebovaných alebo poškodených strojov; prenájom stavebných žeriavov; prenájom zametacích vozidiel; pokrývačské práce; umelé zasnežovanie; čistenie ciest; opravy zámok; reštaurovanie umeleckých diel; reštaurovanie hudobných nástrojov; inštalácie okien a dverí; údržba bazénov; dopĺňovanie tonerov; stavebné poradenstvo; tesárske práce; hĺbkové vrtanie ropných ložísk a ložísk plynu; prenájom odvodňovacích čerpadiel; požičiavanie práčok; opravy elektrických vedení; nabíjanie batérií vozidiel; vyvažovanie pneumatík; ladenie hudobných nástrojov; kladenie káblov; sterilizácia lekárskeho nástrojov; hydraulické štiepenie hornín; regulovanie výskytu škodcov (nie v poľnohospodárstve, rybom hospodárstve, záhradníctve a lesníctve); prenájom umývačiek riadu; prenájom sušičiek riadu; inštalácie inžinierskych sietí na stavenisku; elektroinštalčné služby; inštalácie a opravy protipovodňových zariadení; odpratávanie snehu; dopĺňovanie atramentových náplní; nabíjanie elektromobilov; upratovacie služby pre domácnosti; nabíjanie mobilných telefónov; tuningové úpravy karosérií automobilov; montáž vonkajších, vnútorných a mechanických častí vozidiel na objednávku (tuning); vykopávanie ruín, nie na archeologický výskum; údržba osobných výťahov systémami diaľkového monitorovania; kladenie umelých trávnikov; krajinné úpravy pomocou stavebných materiálov; požičiavanie prenosných nabíjačiek; montovanie nábytku; stolárske práce (opravy drevených výrobkov); dezodorácia čalúnení; ožarovanie lekárskeho nástrojov; požičiavanie nabíjačiek batérií; dezinfekcia čalúnení; dezinfekcia chirurgických nástrojov; poradenstvo v oblasti informačných technológií pri inštalácii, údržbe

a oprave počítačového hardvéru; prenájom sterilizátorov lekárskeho nástrojov; opätovné plnenie tlakových fliaš na výrobu sýtených nápojov; oprava šperkov; reštaurovanie tlačných fotografií; stavba montovaných domov.

40 - Obrusovanie; spracovanie kinematografických filmov; čistenie vzduchu; magnetizácia; apretovanie textílií; úprava papiera (apretovanie); postriebrovanie, pokovovanie striebrom; bielenie tkanín; opracovávanie dreva; lemovanie alebo obšívanie tkanín; spájkovanie; dámske krajčírstvo; kadmiovanie; kalandrovanie tkanín; vypaľovanie keramiky; farbenie obuvi; chrómovanie; pokovovanie; farbenie kože; spracovanie kožušín; strihanie látok (strihová služba); tlačenie vzorov; vyvolávanie fotografických filmov; pozlacovanie; úprava vody; elektrolytické pokovovanie; cínovanie, pokovovanie cínom; zákazkové spracovanie kožušín; kováčstvo; protimoľová úprava kožušín; frézovanie; lisovanie ovocia; údenie potravín; galvanizácia, elektrolytické pokovovanie; rytie, gravírovanie; vodovzdorná úprava textilu; ohňovzdorná úprava tkanín; ohňovzdorná úprava textilu; nekrčivá úprava šatstva; spracovanie vlny; laminovanie; mletie; obrábanie kovov; kalenie kovov; mlynárstvo; ponikľovanie; súkanie; garbiarstvo; leštenie trením; knihárstvo; hobľovanie; sedlárska výroba; pílenie; krajčírstvo; preparovanie živočíchov; farbenie textílií; úprava textílií; úprava tkanín; protimoľová úprava textílií; farbenie tkanín; spracovanie papiera; fúkanie skla; vyšívanie; spracovanie kože; tónovanie skla povrchovým náterom; konzervovanie potravín a nápojov; stínanie, pílenie a kálenie dreva; recyklácia odpadu; úprava textilu proti zrážaniu; leštenie kožušín; farbenie kožušín; odstraňovanie pachov z ovzdušia; osviežovanie vzduchu; zostavovanie tovarov na objednávku (pre tretie osoby); rámovanie obrazov; pozlacovanie, pokovovanie zlatom; kreslenie, rytie laserom; informácie o úprave a spracovaní materiálov; leštenie optického skla; fototlač; hĺbkotlač (fotografické leptanie); spracovanie ropy; prešívanie (stehovanie) textílií; rafinácia ropy; konečná úprava povrchov (mechanická alebo chemická); spracovanie odpadu (transformácia); úpravy a prešívanie oblečenia; kotlárstvo; odlievanie kovov; vulkanizácia (úprava materiálov); služby zubných laborantov; výroba energie; prenájom elektrických generátorov; likvidácia odpadu; spaľovanie odpadu; oddeľovanie farieb; zhotovovanie kópií kľúčov; dekontaminácia nebezpečných odpadov; litografia (kameňotlač); tlač, tlačenie; prenájom pletacích strojov; ofsetová tlač; fotosadzba; sieťotlač, serigrafia; triedenie odpadu a recyklovateľného materiálu (transformácia); zmrazovanie potravín; prenájom klimatizačných zariadení; prenájom vykurovacích zariadení; valchovanie; kryokonzervácia; tryskové pieskovanie; prenájom vykurovacích kotlov; zhodnocovanie odpadu; zváranie; tónovanie okien automobilov; trojrozmerná (3D) tlač na objednávku; varenie piva pre tretie osoby; pečenie chleba na objednávku; pasterizácia jedál a nápojov; výroba vín pre tretie

osoby; poradenstvo v oblasti výroby vína; výroba lodí na objednávku; destilovanie; prenájom priemyselných robotov na použitie vo výrobnom procese; výroba lietadiel na objednávku; stolárske práce (zhotovovanie drevených výrobkov na objednávku); výroba syrov (zrenie, vyzrievanie a starnutie syrov); drvenie betónu; ožarovanie potravín; prenájom batérií; zachytávanie uhlíka; výroba obnoviteľnej zelenej energie; prenájom tlačiarň k počítačom.

42 - Chemické analýzy; analýzy výťažnosti ropných polí; architektonické služby; bakteriologický výskum; chemické služby; chemický výskum; architektonické poradenstvo; vypracovanie stavebných výkresov; technologický výskum; kontrola ropných vrtov; výskum v oblasti kozmetiky; výzdoba interiérov; priemyselné dizajnérstvo; navrhovanie obalov, obalové dizajnérstvo; skúšky materiálov; štúdie technických projektov; geologický výskum; prieskum ropných polí; inžinierska činnosť; meteorologické informácie; geodézia (zememeračstvo); požičiavanie počítačov; počítačové programovanie; ropný prieskum; fyzikálny výskum; strojársky výskum; skúšanie textílií; geologický prieskum; overovanie pravosti umeleckých diel; kalibrácia; tvorba počítačového softvéru; aktualizovanie počítačového softvéru; poradenstvo v oblasti návrhu a vývoja počítačového hardvéru; módné návrhárstvo; grafické dizajnérstvo; kontroly kvality; prenájom počítačového softvéru; výskum a vývoj nových výrobkov (pre zákazníkov); navrhovanie vzhľadu výrobkov (priemyselné dizajnérstvo); podmorský výskum; obnovovanie počítačových databáz; údržba počítačového softvéru; analýzy počítačových systémov; biologický výskum; urbanistické plánovanie; expertízy (inžinierske práce); návrh počítačových systémov; technická kontrola automobilov; zhotovovanie kópií počítačových programov; prevod údajov alebo dokumentov z fyzických médií na elektronické médiá; tvorba a udržiavanie webových stránok pre tretie osoby; hostovanie na webových stránkach; inštalácie počítačového softvéru; vytváranie oblakov na vyvolanie zrážok; prevod (konverzia) počítačových programov alebo údajov (nie fyzický); poradenstvo v oblasti počítačových programov; prenájom webových serverov; ochrana počítačov proti počítačovým vírusom; poradenstvo v oblasti úspory energie; vedecký výskum v oblasti ochrany životného prostredia; poskytovanie internetových vyhľadávačov; digitalizácia dokumentov (skenovanie); grafologické analýzy; poskytovanie vedeckých informácií a poradenstva o kompenzácii uhlíkových emisií; určovanie kvality nezoťatého dreva; určovanie kvality vlny; diaľkové monitorovanie činnosti počítačových systémov; rozbory vody; vedecké laboratórne služby; energetické audity; poradenstvo pri tvorbe webových stránok; poskytovanie softvéru prostredníctvom internetu (SaaS); služby informačných technológií (IT podpora) (odstraňovanie softvérových porúch); vedecký výskum; prenájom počítačových serverov (serverhosting); klinické skúšky; zálohovanie údajov mimo pracoviska; uchovávanie

elektronických údajov; poskytovanie informácií o počítačových technológiách a programovaní prostredníctvom webových stránok; kartografické služby; poskytovanie virtuálnych počítačových systémov prostredníctvom cloud computingu; technologické poradenstvo; poradenstvo v oblasti počítačových technológií; poradenstvo v oblasti telekomunikačných technológií; predpovede počasia; poradenstvo v oblasti počítačovej bezpečnosti; technické písanie; navrhovanie interiérov; odblokovanie mobilných telefónov; monitorovanie počítačových systémov na zisťovanie porúch; tvorba a navrhovanie zoznamov informácií z webových stránok pre tretie osoby (informačnotechnologické služby); poradenstvo v oblasti internetovej bezpečnosti; poradenstvo v oblasti ochrany údajov; kódovanie údajov; monitorovanie počítačových systémov na zistenie neoprávneného vstupu alebo zneužitia dát; elektronické monitorovanie osobných identifikačných údajov na zistenie krádeže identity prostredníctvom internetu; elektronické monitorovanie činnosti kreditných kariet na zistenie podvodov prostredníctvom internetu; vývoj softvéru na softvérové publikácie; poskytovanie počítačovej platformy prostredníctvom internetu (PaaS); vývoj počítačových platforiem; navrhovanie vizitiek; vedecký a technologický výskum v oblasti prírodných katastrof; prieskumné služby v oblasti ropného, plynárenského a ťažobného priemyslu; vedecký a technologický výskum v oblasti prieskumu patentov; výskum v oblasti pozemných stavieb; výskum v oblasti telekomunikačných technológií; výskum v oblasti zvráťania; lekárske výskum; navrhovanie grafickej úpravy reklamných materiálov; prenájom záznamových elektromerov; autentifikácia používateľov technológiami pre transakcie elektronického obchodu; autentifikácia používateľov technológiami jednotného prihlasovania do viacerých online softvérových aplikácií súčasne; písanie počítačových kódov; poradenstvo v oblasti bezpečnosti telekomunikačných sietí; navrhovanie kostýmov; navrhovanie pódiových dekorácií; navrhovanie prototypov; navrhovanie modelov na počítačové simulácie; kartografické a termografické merania pomocou dronov; ťažba kryptoaktív (kryptomien); výskum v oblasti vykopávok; navrhovanie počítačovej grafiky na videomapping; digitálne forenzné vyšetrovanie v oblasti počítačovej kriminality; technologické poradenské služby v oblasti digitalizácie; prenájom zariadení dátových centier; poskytovanie geografických informácií; online poskytovanie zemepisných máp (bez možnosti stiahnutia); poradenstvo v oblasti umelej inteligencie; výskum v oblasti umelej inteligencie; overovanie používateľov technológiou blockchain; geotechnické prieskumy; geologické prieskumné vrty; vývoj videohier a počítačových hier; kvantová informatika; kultivovanie buniek na vedecký výskum; počítačové programovanie na spracovanie dát; služby softvérového inžinierstva v oblasti spracovania údajov; navrhovanie log; navrhovanie golfových ihrísk;

poskytovanie vedeckých informácií a poradenstva v oblasti čistých nulových emisií (uhlíkovej neutrality); vedecký výskum v oblasti genetiky; prehliadky nových a jazdených vozidiel pred predajom; archeologické vykopávanie (výskum); karanténne kontroly a analýzy dovážaných alebo vyvážaných tovarov; prenájom teleskopov; blockchain ako služba (BaaS); virtuálne hosťovské prostredia; prenájom vedeckých mikroskopov; neuromorfne inžinierstvo; prenájom humanoidných robotov programovateľných používateľmi, bez konfigurácie; online poskytovanie počítačového softvéru bez možnosti stiahnutia; online poskytovanie nestahovateľného počítačového softvéru na generovanie nezameniteľných tokenov (NFT); počítačové programovanie inteligentných zmlúv na blockchaine; hosťovské softvérové platformy na pracovnú spoluprácu založenú na virtuálnej realite; digitalizácia fotografií (skenovanie); prenájom inteligentných okuliarov; forenzný skrining drog; služby foreznej patológie; patologické vyšetrenia na forenzné účely.

(540) TERMOTECHNA

(550) slovná

(731) TERMOTECHNA s. r. o., Staviteľská 10437/3, Bratislava-Rača, SK;

(210) 217-2024

(220) 26.1.2024

(511) 41 NCL (12)

(511) 41 - Výchova; vzdelávanie; zábava; športová a kultúrna činnosť.

(540) ZÁCHYTKA

(550) slovná

(731) Mojsej Branislav, Vysoké Tatry 182, SK;

(210) 219-2024

(220) 26.1.2024

(511) 33 NCL (12)

(511) 33 - Vína s chráneným označením pôvodu Prosecco.

(540)



(550) obrazová

(591) sivá, zlatá, červená, modrá, zelená, biela, čierna, strieborná

- (731) ST. NICOLAUS Group a.s., Budova ORBIS, Rajská 7, Bratislava-Staré Mesto, SK;
 (740) G. Lehnert, s. r. o., Bratislava-Staré Mesto, SK;

(210) 220-2024
 (220) 26.1.2024
(511) 33 NCL (12)
 (511) 33 - Víno.
(540)



- (550) obrazová
 (591) zelená, tyrkysová, hnedá, biela, zlatá, čierna
 (731) ST. NICOLAUS Group a.s., Budova ORBIS, Rajská 7, Bratislava-Staré Mesto, SK;
 (740) G. Lehnert, s. r. o., Bratislava-Staré Mesto, SK;

(210) 221-2024
 (220) 26.1.2024
(511) 33 NCL (12)
 (511) 33 - Alkoholické nápoje okrem piva.
(540)



- (550) obrazová
 (591) modrá, zelená, biela

- (731) ST. NICOLAUS Group a.s., Budova ORBIS, Rajská 7, Bratislava-Staré Mesto, SK;
 (740) G. Lehnert, s. r. o., Bratislava-Staré Mesto, SK;

(210) 223-2024
 (220) 27.1.2024
(511) 20, 42 NCL (12)
 (511) 20 - Nábytok; lavičky (nábytok).
 42 - Navrhovanie interiérov; grafické dizajnérstvo.
(540)

Rehak

- (550) obrazová
 (731) Rehak interier s. r. o., Orechová 2053/17, Šaľa, SK;
 (740) JUDr. Viliam Pogran, advokát, Bratislava-Ružinov, SK;

(210) 224-2024
 (220) 27.1.2024
(511) 20, 42 NCL (12)
 (511) 20 - Nábytok; lavičky (nábytok).
 42 - Navrhovanie interiérov; grafické dizajnérstvo.
(540)



- (550) obrazová
 (591) oranžová, biela
 (731) Rehak interier s. r. o., Orechová 2053/17, Šaľa, SK;
 (740) JUDr. Viliam Pogran, advokát, Bratislava-Ružinov, SK;

(210) 225-2024
 (220) 28.1.2024
(511) 9, 35, 41, 43, 45 NCL (12)
 (511) 9 - Počítačové softvérové aplikácie (sťahovateľné); počítačový softvér (nahraté počítačové programy); sťahovateľné obrazové súbory; sťahovateľné hudobné

súbory; elektronické publikácie (sťahovateľné); magnetické nosiče údajov; optické nosiče údajov.

35 - Reklama; reklamné agentúry; rozhlasová reklama; televízna reklama; online reklama na počítačovej komunikačnej sieti; písanie reklamných textov; spracovanie textov; vydávanie reklamných textov; grafická úprava tlačovín na reklamné účely; rozširovanie reklamných materiálov; aktualizovanie reklamných materiálov; prenájom reklamných materiálov; prenájom reklamných plôch; prenájom reklamného času v komunikačných médiách; príprava a realizácia mediálnych a reklamných projektov a koncepcií; podpora predaja pre tretie osoby; predvádzanie tovaru; prezentácia výrobkov v komunikačných médiách pre maloobchod; predvádzanie (služby modeliek) na reklamné účely a podporu predaja; organizovanie obchodných alebo reklamných výstav; organizovanie obchodných alebo reklamných veľtrhov; marketing; marketingový prieskum; prieskum trhu; prieskum verejnej mienky; poskytovanie obchodných alebo podnikateľských informácií; poskytovanie obchodných informácií prostredníctvom webových stránok; obchodné informácie a rady spotrebiteľom pri výbere tovarov a služieb; komerčné informačné kancelárie; vyhľadávanie informácií v počítačových súboroch pre tretie osoby; odborné obchodné alebo podnikateľské poradenstvo; obchodné sprostredkovateľské služby; zbieranie údajov do počítačových databáz; zoraďovanie údajov v počítačových databázach; aktualizácia a údržba údajov v počítačových databázach; vzťahy s verejnosťou (public relations).

41 - Zábava; televízna zábava; rozhlasová zábava; informácie o výchove a vzdelávaní; informácie o možnostiach zábavy; informácie o možnostiach rekreácie; vzdelávanie; organizovanie a vedenie vzdelávacích fór s osobnou účasťou; vyučovanie; školenia; vydavateľské služby; písanie textov; vydávanie textov (okrem reklamných); zalamovanie textov (nie na reklamné účely); vydávanie tlačených publikácií (okrem reklamných); vydávanie kníh; online vydávanie elektronických kníh a časopisov; online poskytovanie elektronických publikácií (bez možnosti kopírovania); fotografovanie; fotografické reportáže; reportérske služby; tvorba rozhlasových a televíznych programov; tvorba divadelných alebo iných predstavení; služby agentúr ponúkajúcich vstupenky na zábavné podujatia; rezervácie vstupeniek na zábavné predstavenia; online poskytovanie videozáznamov (bez možnosti kopírovania); online poskytovanie digitálnej hudby (bez možnosti kopírovania); online poskytovanie počítačových hier (z počítačových sietí); organizovanie vedomostných alebo zábavných súťaží; organizovanie športových súťaží; organizovanie a vedenie konferencií; organizovanie a vedenie kongresov; organizovanie a vedenie seminárov; organizovanie a vedenie tvorivých dielní (výučba); organizovanie a vedenie sympózií; organizovanie kultúrnych alebo vzdelávacích výstav; organizovanie súťaží krásy; organizovanie živých vystúpení; organizovanie a vedenie koncertov;

plánovanie a organizovanie večierkov; organizovanie plesov; organizovanie módnych prehliadok na zábavné účely; organizovanie lotérií; diskotéky (služby); nočné kluby (zábava).

43 - Reštauračné (stravovacie) služby; kaviarne; bary (služby); rýchle občerstvenie (snackbary); poskytovanie informácií týkajúcich sa prípravy jedál a nápojov; poskytovanie informácií o službách reštaurácií; poskytovanie informácií o barových službách.

45 - Online služby sociálnych sietí.

(540) Pure Nuts Objav orieškovosť

(550) slovná

(731) Pure Nuts, s.r.o., Kmeťovo 62, Kmeťovo, SK;

(210) 226-2024

(220) 27.1.2024

(511) 20, 42 NCL (12)

(511) 20 - Nábytok; lavičky (nábytok).

42 - Navrhovanie interiérov; grafické dizajnérstvo.

(540)

Rehak
better workplace

(550) obrazová

(731) Rehak interier s. r. o., Orechová 2053/17, Šaľa, SK;

(740) JUDr. Viliam Pogran, advokát, Bratislava-Ružinov, SK;

(210) 230-2024

(220) 27.1.2024

(511) 20, 42 NCL (12)

(511) 20 - Nábytok; lavičky (nábytok).

42 - Navrhovanie interiérov; grafické dizajnérstvo.

(540)

Rehak
Interiér

(550) obrazová

(731) Rehak interier s. r. o., Orechová 2053/17, Šaľa, SK;

(740) JUDr. Viliam Pogran, advokát, Bratislava-Ružinov, SK;

(210) 232-2024

(220) 29.1.2024

(511) 11, 37, 39, 42 NCL (12)

(511) 11 - Tlakové vykurovacie zariadenia; pouličné lampy; radiátory ústredného kúrenia; expanzné nádrže na

ústredné vykurovanie; termostatické ventily (časti ústredného kúrenia); regulačné a bezpečnostné zariadenia na plynové prístroje; bezpečnostné a regulačné zariadenia na plynové potrubia; plynové zariadenia na osvetľovanie, vykurovanie a varenie; parné a horúcovodné potrubia (časti vykurovacích zariadení); výhrevné kotly; parné kotly (nie časti strojov).

37 - Inštalácie, údržba a opravy elektrických a plynových technických zariadení, prístrojov; inštalácie a opravy konštrukcií, tlakových nádob; opravy elektromerov, zväracích transformátorov, rotačných strojov a asynchrónnych motorov; inštalácie a údržba elektrických rozvodov; protikorózne izolovanie (stavebníctvo); plynoinštalatérstvo; inštalácie, údržba a opravy protikorózných zariadení; opravy plynových spotrebičov; elektroinštalatérstvo; murárske a natieračské práce súvisiace s energetickými zariadeniami; údržba a opravy hydraulických strojov; opravy a údržba motorových vozidiel; inštalácie, opravy a údržba plynárenských zariadení vrátane plniacich staníc na plnenie zemného plynu a propánbutánu do motorových vozidiel.

39 - Distribúcia elektrickej energie a vykurovacieho tepla; doprava, rozvod, distribúcia a skladovanie vykurovacích plynov; skladovanie tovarov (úschova); tranzitná preprava zemného plynu; rozvod vykurovacieho tepla; rozvod elektriny; distribúcia, preprava a skladovanie plynu; doručovanie tovarov; preprava a skladovanie odpadu s výnimkou nebezpečného; verejná cestná hromadná nepravidelná doprava; verejná cestná nákladná doprava; požičiavanie motorových vozidiel; logistické služby v doprave; prenájom garáží; prenájom miest na parkovanie; prenájom skladísk; sťahovanie; sprostredkovanie dopravy a prepravy.

42 - Projektová a inžinierska činnosť v investičnej výstavbe; projektovanie elektrorozvodných sietí, transformovni, rozvodni, priemyselných a slaboprúdových elektroinštalácií; inžinierska činnosť v oblasti distribučného systému vysokonapäťových sietí; technická kontrola elektrických zariadení, vykurovacích zariadení, plynových zariadení; technologické poradenstvo; kontroly kvality a overovanie elektrických zariadení, prevádzkových kotlov, plynových zariadení, zdvíhacích zariadení, elektromerov a meracích súprav; tvorba počítačového softvéru.

(540) červená bodka

(550) slovná

(731) Energie2, a.s., Lazaretská 3A, Bratislava-Staré Mesto, SK;

(740) Reháč Marek, Topoľčany, SK;

(210) 234-2024

(220) 29.1.2024

(511) 9, 41 NCL (12)

(511) 9 - Nosiče zvukových nahrávok; sťahovateľné hudobné súbory; sťahovateľné obrazové súbory; elektronické publikácie (sťahovateľné).

41 - Športová a kultúrna činnosť; výchova; vzdelávanie; zábava; vydávanie textov (okrem reklamných); tvorba divadelných alebo iných predstavení; organizovanie živých vystúpení; nahrávacie štúdiá (služby); hudobné skladateľské služby; organizovanie a vedenie koncertov; hudobná tvorba.

(540)



(550) obrazová

(591) biela, čierna, žltá

(731) Detský folklórny súbor Letnička, 29. augusta 169/51, Poprad, SK;

(740) Trama Legal s. r. o., Bratislava-Staré Mesto, SK;

(210) 235-2024

(220) 29.1.2024

(511) 16, 41, 43 NCL (12)

(511) 16 - Tlačoviny.

41 - Športová a kultúrna činnosť.

43 - Stravovacie služby.

(540)



(550) obrazová

(591) čierna, oranžová, biela

(731) Vanko Samuel, Blagoevova 2675/12, Bratislava-Petržalka, SK;

(210) 237-2024

(220) 29.1.2024

(511) 35, 38, 41, 42 NCL (12)

(511) 35 - Poskytovanie obchodných alebo podnikateľských informácií; sprostredkovateľne práce; personálne poradenstvo; aktualizovanie reklamných materiálov; prieskum trhu; reklama; marketingový prieskum; nábor zamestnancov; spracovanie textov; zbieranie údajov do počítačových databáz; online reklama na počítačovej komunikačnej sieti; písanie

reklamných textov; marketing; kancelárske práce; poskytovanie obchodných informácií prostredníctvom webových stránok; online poskytovanie obchodného priestoru pre nákupcov a predajcov tovarov a služieb; poradenstvo v oblasti komunikácie (reklama); obchodné sprostredkovateľské služby navádzovania kontaktov medzi rôznymi odborníkmi a zákazníkmi; odborné obchodné alebo podnikateľské poradenstvo; spracovanie údajov (kancelárske práce); marketing prostredníctvom influencerov; marketing prostredníctvom umiestňovania produktov vo virtuálnom prostredí (pre tretie osoby); vyhľadávanie potenciálnych zákazníkov; vyhľadávanie potenciálnych zákazníkov pre tretie osoby.

38 - Prenos správ a obrazových informácií prostredníctvom počítačov; telekonferenčné služby; videokonferenčné služby; poskytovanie prístupu do databáz; poskytovanie online fór vo virtuálnom prostredí na pracovnú spoluprácu.

41 - Vzdelávanie; organizovanie a vedenie konferencií; organizovanie a vedenie kongresov; organizovanie kultúrnych alebo vzdelávacích výstav; organizovanie a vedenie seminárov; školenia; fotografovanie; poradenstvo pri voľbe povolania (v oblasti výchovy a vzdelávania); tvorba digitálnych nahrávok (podcastov); online poskytovanie elektronických publikácií (bez možnosti kopírovania); online poskytovanie videozáznamov (bez možnosti kopírovania); organizovanie a vedenie vzdelávacích fór s osobnou účasťou.

42 - Tvorba počítačového softvéru; aktualizovanie počítačového softvéru; grafické dizajnérstvo; prenájom počítačového softvéru; obnovovanie počítačových databáz; návrh počítačových systémov; inštalácie počítačového softvéru; poradenstvo v oblasti počítačových programov; ochrana počítačov proti počítačovým vírusom; poskytovanie softvéru prostredníctvom internetu (SaaS); zálohovanie údajov mimo pracoviska; uchovávanie elektronických údajov; poradenstvo v oblasti počítačovej bezpečnosti; tvorba a navrhovanie zoznamov informácií z webových stránok pre tretie osoby (informačnotechnologické služby); poradenstvo v oblasti ochrany údajov; monitorovanie počítačových systémov na zistenie neoprávneného vstupu alebo zneužitia dát; elektronické monitorovanie osobných identifikačných údajov na zistenie krádeže identity prostredníctvom internetu; počítačové programovanie na spracovanie dát; online poskytovanie počítačového softvéru bez možnosti stiahnutia.

(540) **JOBin**

(550) slovná

(731) K&G Consulting s. r. o., Muškátová 791/32, Bratislava-Ružinov, SK;

(210) **238-2024**

(220) 29.1.2024

(511) **35, 37, 39** NCL (12)

(511) 35 - Podpora predaja pre tretie osoby; poskytovanie obchodných alebo podnikateľských informácií; obchodné informácie a rady spotrebiteľom pri výbere

tovarov a služieb; subdodávateľské služby (obchodné služby); obchodné sprostredkovateľské služby.

37 - Údržba a opravy motorových vozidiel; prenájom stavebných strojov a zariadení; inštalácie, údržba a opravy strojov; údržba vozidiel.

39 - Prenájom vozidiel; doprava; prenájom automobilov.

(540)



(550) obrazová

(591) čierna, oranžová

(731) VYS-CAR s.r.o., Táboorská 3099/12, Košice-Juh, SK;

(740) Trama Legal s. r. o., Bratislava-Staré Mesto, SK;

(210) **239-2024**

(220) 30.1.2024

(511) **17** NCL (12)

(511) 17 - Tesniace, výplňové a izolačné materiály; tesniace krúžky; tesnenia na potrubia; tesnenia; gumové alebo vulkanfíbrové tesniace krúžky; izolačné materiály; tkaniny zo sklenených vlákien na izoláciu; izolačné žiaruvzdorné materiály; olejové tesnenia.

(540) **DANUTHER**

(550) slovná

(731) FORNAXA - SLOVAKIA, s.r.o., Biskupická 33, Bratislava-Podunajské Biskupice, SK;

(210) **241-2024**

(220) 30.1.2024

(511) **6, 19, 35, 36, 37, 39** NCL (12)

(511) 6 - Kovové stavebné materiály; kovové vystužovacie materiály do betónu; kovové kostry stavieb; kovové stĺpy pre stavebníctvo; kovové rúry; kovové prenosné stavby; kovové plášte budov (stavebníctvo); kovové obklady stien a priečok (stavebníctvo); kovové stropy; kovové obklady pre stavebníctvo; kovové stropné nosníky; kovové nosníky; kovové strechy; oceľové stavebné konštrukcie; kovové vystužovacie materiály pre stavebníctvo; kovový stavebný materiál; kovové nosné konštrukcie stavieb; kovové plášte pre stavebníctvo.

19 - Betón; dielce, výrobky alebo prefabrikáty z betónu; stavebné konštrukcie (nekovové); stavebná malta; sadra; betónové dlaždice; betónové podpery, stĺpy; konštrukcie (nekovové); vonkajšie plášte budov (nekovové); stavebné obklady stien a priečok (nekovové); stavebné obkladové materiály (nekovové); konštrukčné materiály (nekovové); stavebné materiály (nekovové).

35 - Obchodný manažment, obchodná organizácia a obchodná administratíva; poradenstvo pri organizovaní a riadení obchodnej činnosti; odborné obchodné alebo podnikateľské poradenstvo; riadenie obchodnej činnosti v stavebníctve.

36 - Nehnuteľnosti (služby); prenájom nehnuteľností; sprostredkovanie (maklérstvo); realitné kancelárie; sprostredkovanie nehnuteľností.

37 - Stavebníctvo; prenájom stavebných strojov a zariadení; stavebníctvo (stavebná činnosť); stavebný dozor; izolovanie stavieb; stavebné poradenstvo; krajinné úpravy pomocou stavebných materiálov; stavba montovaných domov.

39 - Kamiónová nákladná doprava; prenájom vozidiel; doprava, preprava.

(540) Stavíme na hodnotách

(550) slovná

(731) BETPRES, s.r.o., Boženy Němcovej 1698, Vranov nad Topľou, SK;

(210) 242-2024

(220) 30.1.2024

(511) 29, 35, 40 NCL (12)

(511) 29 - Mäsové výrobky.

35 - Maloobchodné a veľkoobchodné služby s tovarmi uvedenými v triede 29 tohto zoznamu; podpora predaja (pre tretie osoby) tovarov uvedených v triede 29 tohto zoznamu; obchodné sprostredkovateľské služby s tovarmi uvedenými v triede 29 tohto zoznamu. 40 - Mäsiarstvo a údenárstvo; rozoberanie, spracovanie a konzervovanie mäsa; údenie potravín.

(540)



(550) obrazová

(591) Čierna, zelená, zlatá, žltá, červená, hnedá, biela.

(731) JINEX, s.r.o., M. Rázusa 15/3930, Žilina, SK;

(740) Ing. Miroslav Labudík - Patentový zástupca, Kysucké Nové Mesto 1, SK;

(210) 243-2024

(220) 30.1.2024

(511) 19 NCL (12)

(511) 19 - Stavebné materiály (nekovové); sadra (stavebný materiál); stavebné materiály (nekovové) na báze sadry.

(540)

G-ROCK

(550) obrazová

(731) Považská cementáreň, a.s., J. Kráľa, Ladce, SK;

(740) Peter Kubínyi SLOVAKIAPATENT, Trenčín, SK;

(210) 245-2024

(220) 30.1.2024

(511) 29, 35, 40 NCL (12)

(511) 29 - Mäsové výrobky.

35 - Maloobchodné a veľkoobchodné služby s tovarmi uvedenými v triede 29 tohto zoznamu; podpora predaja (pre tretie osoby) tovarov uvedených v triede 29 tohto zoznamu; obchodné sprostredkovateľské služby s tovarmi uvedenými v triede 29 tohto zoznamu.

40 - Mäsiarstvo a údenárstvo; rozoberanie, spracovanie a konzervovanie mäsa; údenie potravín.

(540)

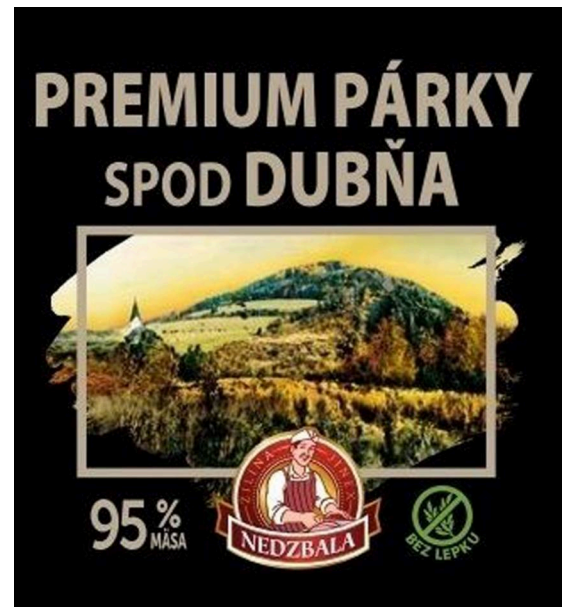

(550) obrazová

(591) Čierna, zelená, zlatá, žltá, červená, hnedá, biela.

(731) JINEX, s.r.o., M. Rázusa 15/3930, Žilina, SK;

(740) Ing. Miroslav Labudík - Patentový zástupca, Kysucké Nové Mesto 1, SK;

(210) 246-2024

(220) 30.1.2024

(511) 7, 12 NCL (12)

(511) 7 - Turbokompresory; turbodúchadlá motorov.

12 - Turbíny do pozemných vozidiel.

(540)



- (550) obrazová
 (591) červená, čierna, biela, sivá
 (731) Hodoši Jakub, Ulica Štefana Náhaluku 15456/1, Prešov, SK;

(210) 251-2024

(220) 31.1.2024

(511) 11, 35, 40 NCL (12)

- (511) 11 - Zariadenia a stroje na čistenie alebo úpravu vody; zariadenia na úpravu vody; zariadenia na filtrovanie vody; sterilizátory vody; filtre na pitnú vodu; Ionizátory na úpravu vzduchu a vody; prístroje na odstraňovanie zápachu (nie na osobné použitie); zariadenia na prívod vody.
 35 - Reklama; prezentácia výrobkov v komunikačných médiách pre maloobchod; poskytovanie obchodných informácií prostredníctvom webových stránok.
 40 - Úprava vody.

(540)



- (550) obrazová
 (591) modrá, biela
 (731) Zmajkovič Jozef, Ing., Dolná 47/54, Modra, SK;
 (740) hbr advokáti s. r. o., Bratislava-Nové Mesto, SK;

(210) 253-2024

(220) 31.1.2024

(511) 36, 42 NCL (12)

- (511) 36 - Sprostredkovanie obchodnej činnosti.
 42 - Poskytovanie internetových vyhľadávačov.

(540) ZipZip

- (550) slovná
 (731) Pavlík Radovan, Mateja Bela 2460/20, Trenčín, SK;

(210) 254-2024

(220) 31.1.2024

(511) 3, 21, 37 NCL (12)

- (511) 3 - Čistiace prípravky; chemické čistiace prípravky na domáce použitie; prípravky na čistenie, leštenie a brúsenie; leštiace a hladiace prípravky; leštiace prípravky na nábytok a dlážku; prípravky na dosiahnutie vysokého lesku; prípravky na odstraňovanie škvrn; prípravky na čistenie povrchov.

- 21 - Čistiace potreby; handry na čistenie; usne na leštenie; nástroje na čistenie na ručný pohon; jelenica na čistenie; handry na umývanie dlážky.
 37 - Čistenie interiérov budov; čistenie okien; Interiérové a exteriérové maľovanie a natieranie; prenájom čistiacich strojov; čistenie exteriérov budov; prenájom zametacích vozidiel; čistenie ciest; upratovacie služby pre domácnosti.

(540)

**PULIRO**

- (550) obrazová
 (591) modrá, oranžová
 (731) Antušák Lukáš, Mgr., Roveň I 643/3, Klin, SK;

(210) 256-2024

(220) 31.1.2024

(511) 7, 11, 35, 37 NCL (12)

- (511) 7 - Motory (okrem motorov do pozemných vozidiel); spojky a prevodovky (okrem spojok a prevodoviek do pozemných vozidiel); hriadeľové spojky (stroje); oceliarske konvertory; priemyselné rezacie stroje s funkciou nastavovania veľkosti; zapaľovanie spaľovacích motorov; alternátory; ventily (časti strojov); hriadele strojov; kľukové hriadele; prevodové hriadele, nie do pozemných vozidiel; samomazacie ložiská; stroje na pačokovanie; mazacie krúžky (časti strojov); piestne krúžky; dynamové zberné kľuky; maselnice; bubny (časti strojov); skrine (kľetky, schránky) strojov; podstavce (stojany, rámy) strojov; guľkové ložiská; premývacie stroje; kryty (časti strojov); sádzacie stroje; nože (časti strojov); mastenice (časti strojov); odstredivé čerpadlá; ložiskové telesá (stroje); sústruhy (obrábacie stroje); radlice; spätné ventily, klapky (časti strojov); stroje na odstraňovanie vodného kameňa parných kotlov; pedálové ovládače šijacích strojov; kompresory; remenice (časti strojov); spojky, spojenia, styky, kľby (časti motorov); vrtacie hlavy (časti strojov); ložiskové puzdrá, domce (časti strojov); štartéry motorov; redukčné ventily (časti strojov); odvodňovacie stroje; rozprašovače odpadových vôd; čerpadlá (časti strojov)

alebo motorov); kosačky na trávniky (stroje); ložiská prevodových hriadeľov; čerpadlá, pumpy (stroje); čerpadlá do vykurovacích zariadení; vývevy (stroje); výtláčne ventily (časti strojov); motory (nie do pozemných vozidiel); hydraulické motory; chladiče motorov; pákové ovládače (súčasti strojov) okrem ovládačov na hranie hier.

11 - Prístroje a zariadenia na osvetľovanie, vykurovanie, chladenie, výrobu pary, prípravu jedál, sušenie, vetranie, rozvod vody a sanitárne zariadenia; automatické zavlažovacie zariadenia; prístroje na chladenie vzduchu; elektrické lampy; inštalačný materiál na vane; ohrievače vody (bojlery); kúpeľňové armatúry; lampy; objímky na svietidlá; bojler (nie časti strojov); hydranty; dýzy; vykurovacie telesá; kohútiky na potrubia a kanalizáciu; regenerátory tepla; vykurovacie zariadenia, vyhrievacie zariadenia; výhrevné kotly; kotlové rúry do vykurovacích zariadení; vykurovacie telesá na kúrenie tuhými, tekutými alebo plynými palivami; radiátory ústredného kúrenia; ponorné ohrievače; vodovodné zariadenia; destilačné kolóny; potrubia (časti sanitarnej inštalácie); vodovody; toalety (WC); zariadenia na filtrovanie vody; zariadenia na chladenie vody; fontány; tlakové zásobníky vody; sterilizátory vody; výmenníky tepla (nie časti strojov); čistiace zariadenia na odpadovú vodu; filtre na pitnú vodu; UV-lampy nie na lekárske použitie; príslušenstvo na reguláciu vodných alebo plynových zariadení a na vodovodné alebo plynové potrubia; bezpečnostné zariadenia na vodné alebo plynové zariadenia a na vodovodné alebo plynové potrubia; vodovodné podložky, krúžky; ventilátory (časti vetracích zariadení); kotlové rúry vykurovacích kotlov; tepelné čerpadlá; prístroje na odstraňovanie zápachu (nie na osobné použitie); zariadenia na privod vody; saunovacie zariadenia; tvárové naparovacie prístroje (sauna); prístroje na filtrovanie a čistenie vody v akváriách; expanzné nádrže na ústredné vykurovanie; prístroje na chlórovanie vody v bazénoch; termostatické ventily (časti ústredného kúrenia); zavlažovacie stroje pre poľnohospodárstvo; membránové filtračné jednotky do prístrojov na úpravu vody; filtre do prístrojov na filtrovanie vody; zariadenia na reverznú osmózu; membrány do prístrojov na filtrovanie vody.

35 - Kancelárske práce; obchodný manažment, obchodná organizácia a obchodná administratíva; reklama; pomoc pri riadení obchodnej činnosti; poskytovanie obchodných alebo podnikateľských informácií; reklamné plagátovanie; kancelárie zaoberajúce sa dovozom a vývozom; komerčné informačné kancelárie; analýzy nákladov; rozširovanie reklamných materiálov; fotokopirovacie služby; sprostredkovateľne práce; prenájom kancelárskych strojov a zariadení; účtovníctvo; vedenie účtovných kníh; zostavovanie výpisov z účtov; obchodné alebo podnikové audity (revízia účtov); poradenstvo pri organizovaní a riadení obchodnej činnosti; personálne poradenstvo; predvádzanie tovaru; cielené posielanie reklamných materiálov poštou; pomoc pri riadení obchodných alebo priemyselných podnikov;

aktualizovanie reklamných materiálov; rozširovanie vzoriek tovarov; odborné posudky efektívnosti podnikov; prieskum trhu; obchodné odhady; obchodný alebo podnikateľský prieskum; prenájom reklamných materiálov; vydávanie reklamných textov; reklama; rozhlasová reklama; obchodný alebo podnikateľský výskum; vzťahy s verejnosťou (public relations); televízna reklama; prepisovanie správ (kancelárske práce); marketingový prieskum; obchodné alebo podnikateľské informácie; prieskum verejnej mienky; príprava miezd a výplatných listín; podpora predaja pre tretie osoby; sekretárske služby; odkazovacie telefónne služby (pre neprítomných predplatiteľov); online reklama na počítačovej komunikačnej sieti; služby porovnávania cien; subdodávateľské služby (obchodné služby); písanie reklamných textov; zostavovanie štatistík; grafická úprava tlačovín na reklamné účely; vyhľadávanie sponzorov; tvorba reklamných filmov; marketing; telemarketingové služby; prenájom predajných stánkov; poskytovanie obchodných alebo podnikateľských kontaktných informácií; optimalizácia návštevnosti webových stránok; obchodné sprostredkovateľské služby; platené reklamné služby typu "klikni sem".

37 - Banské dobývanie, hlbinné vŕtanie ropy a plynu; stavebníctvo; údržba nábytku; opravy fotografických prístrojov; inštalovanie a opravy elektrických spotrebičov; inštalácie a opravy osobných výťahov; údržba a opravy motorových vozidiel; čistenie interiérov budov; čistenie a opravy kotlov; prenájom buldozérov; inštalácie, údržba a opravy kancelárskych strojov a zariadení; inštalácie a opravy požiarnych hlásičov; inštalácie a opravy poplašných systémov proti vlámaniu; prenájom stavebných strojov a zariadení; inštalácie a opravy vykurovacích zariadení; stavebníctvo (stavebná činnosť); demolácie budov; stavba a opravy skladov; prenájom bagrov a rýpadiel; mazanie vozidiel; inštalácie a opravy zavlažovacích zariadení; izolovanie stavieb; inštalácie, údržba a opravy strojov; stavba a údržba potrubí; stavebné informácie; vŕtanie studní.

(540) SUTAK

(550) slovná

(731) Šuták Adam, Matúškovo 895, SK;

(210) 258-2024

(220) 31.1.2024

(511) 41 NCL (12)

(511) 41 - Športová a kultúrna činnosť; zábava; poskytovanie zariadení na oddych a rekreáciu; poskytovanie športovísk; informácie o možnostiach zábavy; fitness kluby (zdravotné a kondičné cvičenia); posilňovne (služby); organizovanie športových súťaží; prenájom športových plôch; služby osobných trénerov (fitness cvičenia); kurzy telesného cvičenia; posudzovanie fyzickej zdatnosti na tréningové účely; poradenské služby zamerané na udržiavanie telesnej kondície a cvičenia vo fitness centrách; služby telovýchovných zariadení slúžiacich na regeneráciu a rekondíciu; prenájom športového náradia

a výstroja (okrem dopravných prostriedkov); školenia; online poskytovanie videozáznamov (bez možnosti kopírovania); online vydávanie elektronických kníh a časopisov; vydávanie kníh; organizovanie a vedenie zábavných podujatí; organizovanie a vedenie športových podujatí; telesná výchova; vzdelávanie.

(540)

wolf gym



- (550) obrazová
 (731) M&B elektric s. r. o., Ľ. Podjavorinskej 2025/119, Zlaté Moravce, SK;
 (740) MG LEGAL s.r.o., Košice-Staré Mesto, SK;

(210) 263-2024

(220) 31.1.2024

(511) 5, 35 NCL (12)

- (511) 5 - Vitamínové prípravky; výživové doplnky; minerálne výživové doplnky; probiotické výživové doplnky; prebiotické výživové doplnky; rastlinné výťažky na farmaceutické použitie (okrem esenciálnych olejov); potravinové doplnky na nelekárske účely; výživové doplnky s obsahom aminokyselín.
 35 - Maloobchodné a veľkoobchodné služby s vitamínovými prípravkami, s výživovým doplnkami, s minerálnymi výživovými doplnkami, s probiotickými výživovými doplnkami, s prebiotickými výživovými doplnkami, s rastlinnými výťažkami na farmaceutické použitie (okrem esenciálnych olejov), s potravinovými doplnkami na nelekárske účely a s výživovými doplnkami s obsahom aminokyselín; maloobchodné a veľkoobchodné služby s vitamínovými prípravkami, s výživovým doplnkami, s minerálnymi výživovými doplnkami, s probiotickými výživovými doplnkami, s prebiotickými výživovými doplnkami, s rastlinnými výťažkami na farmaceutické použitie (okrem esenciálnych olejov), s potravinovými doplnkami na nelekárske účely a s výživovými doplnkami s obsahom aminokyselín prostredníctvom internetu; odborné obchodné poradenstvo v oblasti výživových doplnkov a bioproduktov; reklama; online reklama na

počítačovej komunikačnej sieti; podpora predaja pre tretie osoby.

(540)



- (550) obrazová
 (591) sivá, modrá
 (731) Weltfit, s.r.o., Brestová 15216/11, Banská Bystrica, SK;
 (740) inventa Patentová a známková kancelária s. r. o., Bratislava-Staré Mesto, SK;

(210) 267-2024

(220) 31.1.2024

(511) 41 NCL (12)

- (511) 41 - Športová a kultúrna činnosť; zábava; poskytovanie zariadení na oddych a rekreáciu; poskytovanie športovísk; informácie o možnostiach zábavy; fitness kluby (zdravotné a kondičné cvičenia); posilňovne (služby); organizovanie športových súťaží; prenájom športových plôch; služby osobných trénerov (fitness cvičenia); kurzy telesného cvičenia; posudzovanie fyzickej zdatnosti na tréningové účely; organizovanie a vedenie zábavných podujatí; organizovanie a vedenie športových podujatí; poradenské služby zamerané na udržiavanie telesnej kondície a cvičenia vo fitness centrách; služby telovýchovných zariadení slúžiacich na regeneráciu a rekondíciu; prenájom športového náradia a výstroja (okrem dopravných prostriedkov); školenia; online poskytovanie videozáznamov (bez možnosti kopírovania); online vydávanie elektronických kníh a časopisov; vydávanie kníh; organizovanie a vedenie zábavných podujatí; organizovanie a vedenie športových podujatí; telesná výchova; vzdelávanie.

(540) WOLF GYM

(550) slovná

(731) M&B elektric s. r. o., Ľ. Podjavorinskej 2025/119, Zlaté Moravce, SK;

(740) MG LEGAL s.r.o., Košice-Staré Mesto, SK;

(210) 278-2024

(220) 2.2.2024

(511) 36, 41, 45 NCL (12)

- (511) 36 - Úschovné služby, úschova v bezpečnostných schránkach; správcovstvo majetku (pre tretie osoby).
 41 - Vyučovanie.
 45 - Mediačné služby; právny výskum; vypracovávanie právnych dokumentov; poradenstvo pozostalým; prevody vlastníckych práv (právne služby).

(540)



Pospíšilová
notárka

- (550) obrazová
 (591) modrá, zlatá
 (731) JUDr. Radoslava Pospíšilová, Starohájska 2901/6, Bratislava-Petržalka, SK;
 (740) MAJCHRÁK & MAJCHRÁK, advokáti, s.r.o., Nová Bystrica, SK;

(210) 285-2024

(220) 5.2.2024

(511) 12, 35, 36, 39 NCL (12)

- (511) 12 - Duše pneumatík; náradie na opravu duší pneumatík; závesné tlmiče na dopravné prostriedky; tlmiace pružiny do dopravných prostriedkov; protišmykové zariadenia na pneumatiky automobilov; protišmykové reťaze; opierky hlavy na sedadlá automobilov; ťažné zariadenia vozidiel; autobusy; autokary; lode, člny; nákladné autá, kamióny; automobilové podvozky; signalizačné zariadenia pri spätnom chode automobilov; lietadlá; nosiče batožiny na vozidlá; vzducholode; plášte na kolesá vozidiel; ventily na automobilové pneumatiky; torzné tyče vozidiel; vyklápače (časti nákladných automobilov); bicykle; blatníky; kolesá automobilov; kapoty automobilov; skladacie strechy na vozidlá; automobilové obytné prívesy (karavany); prívesy (vozidlá); bezpečnostné pásy na sedadlá automobilov; náboje kolies automobilov; golfové vozíky (automobily); golfové vozidlá; podvozky vozidiel; traktory; nárazníky vozidiel; motocyklové stojany (súčasti motocyklov); súkolesia pozemných vozidiel; elektrické motory do pozemných vozidiel; elektromobily; spojky pozemných vozidiel; bezpečnostné sedadlá pre deti do automobilov; závažia na vyváženie kolies vozidiel; kozmické dopravné prostriedky; nápravy vozidiel; čapy náprav; stierače; odkladacie batožinové siete na dopravné prostriedky; kryty na disky kolies; brzdy vozidiel; chladiarenské vozidlá; motory do pozemných vozidiel; poťahy na sedadlá automobilov; lokomotívy; železničné vozne; vojenské dopravné prostriedky; motocykle; vodné dopravné prostriedky; čelné sklá vozidiel; hroty na pneumatiky; pneumatiky; pontóny; dvere na dopravné prostriedky; nosiče lyží na autá; spätné zrkadlá; ráfy automobilových kolies; sedadlá na motocykle; bočné prívesné vozíky k motocyklom; sedadlá automobilov; letecké dopravné prostriedky; podvozky automobilov; električky; pozemné lanovky; visuté lanovky; trojkolky; turbíny do pozemných vozidiel; dopravné prostriedky na pohyb po zemi, vo vzduchu, po vode alebo po koľajniciach; čalúnenia automobilov; mopedy; okenné tabule na okná automobilov; osobné automobily; automobily;

zabezpečovacie zariadenia proti odcudzeniu vozidiel; klaksóny automobilov; skrine na prevodovky pozemných vozidiel; hnacie reťaze do pozemných vozidiel; prevodové remene do pozemných vozidiel; meniče točivých momentov v pozemných vozidlách; smerovky na dopravné prostriedky; volanty vozidiel; sanitky; vznášadlá; uzávery palivových nádrží vozidiel; tienidlá proti slnku do automobilov; prevodové hriadele do pozemných vozidiel; nafukovacie vankúše (ochranné prostriedky pre vodičov pri nehodách); obytné automobily; snehové skútre (snehové vozidlá); vozidlá na diaľkové ovládanie (nie hračky); kolobežky; spojery na vozidlá; zapaľovače cigariet do automobilov; obrnené vozidlá; vojenské drony; civilné drony; radiace páky vozidiel; autonómne automobily; skútre; popolníky do automobilov; motocyklové rámy; elektrické bicykle; matice na kolesá vozidiel; odťahovacie vozidlá; ťahače; smetiarske autá; prívesy na prepravu bicyklov; vrtuľníky; koče; obojživelné vozidlá; vodné skútre (osobné vodné dopravné prostriedky); motorizované skejtbordy; palivové nádrže vozidiel; prívesy na prevoz koní.

35 - Pomoc pri riadení obchodnej činnosti; poskytovanie obchodných alebo podnikateľských informácií; reklamné plagátovanie; kancelárie zaoberajúce sa dovozom a vývozom; komerčné informačné kancelárie; analýzy nákladov; rozširovanie reklamných materiálov; fotokopírovacie služby; sprostredkovateľne práce; prenájom kancelárskych strojov a zariadení; účtovníctvo; obchodné alebo podnikové audity (revízia účtov); poradenstvo pri organizovaní a riadení obchodnej činnosti; personálne poradenstvo; poradenstvo pri riadení podnikov; predvádzanie tovaru; cielené posielanie reklamných materiálov poštou; pomoc pri riadení obchodných alebo priemyselných podnikov; aktualizovanie reklamných materiálov; rozširovanie vzoriek tovarov; odborné posudky efektívnosti podnikov; dražby; prieskum trhu; obchodné odhady; obchodný alebo podnikateľský prieskum; prenájom reklamných materiálov; vydávanie reklamných textov; reklama; obchodný alebo podnikateľský výskum; vzťahy s verejnosťou (public relations); reklamné agentúry; marketingový prieskum; správa počítačových súborov; odborné obchodné alebo podnikateľské poradenstvo; hospodárske (ekonomické) predpovede; organizovanie obchodných alebo reklamných výstav; prieskum verejnej mienky; príprava miezd a výplatných listín; nábor zamestnancov; administratívne služby poskytované pri premiestňovaní podnikov; prenájom reklamných plôch; podpora predaja pre tretie osoby; sekretárske služby; vypracovávanie daňových priznaní; spracovanie textov; zásielkové reklamné služby; administratívna správa hotelov; obchodný manažment výkonných umelcov; zbieranie údajov do počítačových databáz; zoraďovanie údajov v počítačových databázach; organizovanie obchodných veľtrhov; prenájom fotokopírovacích strojov; online reklama na počítačovej komunikačnej sieti; zásobovacie služby pre tretie osoby (nákup tovarov a služieb pre iné podniky); vyhľadávanie informácií v počítačových

súboroch pre tretie osoby; prenájom reklamného času v komunikačných médiách; prehľad tlače (výstrižkové služby); prenájom predajných automatov; výber zamestnancov pomocou psychologických testov; služby porovnávania cien; prezentácia výrobkov v komunikačných médiách pre maloobchod; obchodné informácie a rady spotrebiteľom pri výbere tovarov a služieb; predplatné telekomunikačných služieb pre tretie osoby; administratívne spracovanie obchodných objednávok; obchodná správa licencií výrobkov a služieb pre tretie osoby; subdodávateľské služby (obchodné služby); fakturácie; zostavovanie štatistík; grafická úprava tlačovín na reklamné účely; vyhľadávanie sponzorov; tvorba reklamných filmov; obchodný manažment pre športovcov; marketing; telemarketingové služby; maloobchodné služby s farmaceutickými, zverolekáorskými a hygienickými prípravkami a so zdravotníckymi potrebami; prenájom predajných stánkov; poskytovanie obchodných alebo podnikateľských kontaktných informácií; optimalizácia internetových vyhľadávačov na podporu predaja; optimalizácia návštevnosti webových stránok; platené reklamné služby typu „klikni sem“; obchodné sprostredkovateľské služby; obchodný manažment pre poskytovateľov služieb na voľnej nohe; vyjednávanie a uzatváranie obchodných transakcií pre tretie osoby; aktualizácia a údržba údajov v počítačových databázach; riadenie obchodnej činnosti v stavebníctve; poskytovanie obchodných informácií prostredníctvom webových stránok; online poskytovanie obchodného priestoru pre nákupcov a predajcov tovarov a služieb; rozvíjanie reklamných nápadov; externé administratívne riadenie podnikov; podávanie daňových priznaní; podnikové riadenie refundovaných programov pre tretie osoby; prenájom billboardov; písanie životopisov pre tretie osoby; indexovanie webových stránok na obchodné alebo reklamné účely; správa programov pre pravidelných cestujúcich v leteckej doprave; plánovanie stretnutí (kancelárske práce); pripomínanie stretnutí (kancelárske práce); správa spotrebiteľských vernostných programov; písanie textov scenárov na reklamné účely; záznamy písomnej komunikácie a údajov; aktualizácia a údržba informácií v registroch; zostavovanie zoznamov informácií na obchodné alebo reklamné účely; obchodné sprostredkovateľské služby v oblasti priradovania potenciálnych súkromných investorov k podnikateľom, ktorí žiadajú o financovanie; výroba telesopingových programov; poradenstvo v oblasti komunikácie (vzťahy s verejnosťou); poradenstvo v oblasti komunikácie (reklama); dohodovanie obchodných zmlúv pre tretie osoby; podpora predaja tovarov a služieb sponzorovaním športových podujatí; konkurenčné spravodajské služby; obchodné spravodajské služby; finančné a účtovné audity; online maloobchodné služby s digitálnou sťahovateľnou hudbou; online maloobchodné služby so sťahovateľnými vyzváňacími tónmi; online maloobchodné služby so sťahovateľnou nahratou hudbou alebo nahratými filmami; veľkoobchodné služby s farmaceutickými,

zverolekáorskými a hygienickými prípravkami a so zdravotníckymi potrebami; služby darčekových zoznamov; cielený marketing; dočasné riadenie podnikov; maloobchodné služby s umeleckými dielami poskytované galériami; administratívna asistancia pri odpovediach na verejné súťaže; marketing v rámci vydávania softvéru; služby v oblasti vzťahov s médiami; podnikové komunikačné služby; prenájom kancelárskeho vybavenia v zdieľaných kancelárskych priestoroch; komerčné lobistické služby; poskytovanie spotrebiteľských posudkov tovarov na obchodné alebo reklamné účely; poskytovanie spotrebiteľských rebričkov tovarov na obchodné alebo reklamné účely; poskytovanie spotrebiteľských ohodnotení tovarov na obchodné alebo reklamné účely; služby telefónnych ústrední; určovanie modelov nákupného alebo spotrebného správania sa zákazníkov na obchodné alebo marketingové účely; obchodné poradenské služby v oblasti digitalizácie; obchodné sprostredkovateľské služby nadväzovania kontaktov medzi rôznymi odborníkmi a zákazníkmi; recepcné služby pre návštevníkov (kancelárske práce); vypracovávanie štúdií o ziskovosti podnikov; poskytovanie informácií z telefónnych zoznamov; predplácanie služieb elektronického mýtného systému (ETC) pre tretie osoby; organizovanie a vedenie obchodných podujatí; spracovanie údajov (kancelárske práce); prenájom registračných pokladníc; vyhľadávanie potenciálnych zákazníkov; počítačom riadená správa lekáorských záznamov a dokumentov; online objednávkové reštauračné služby rozvozu jedla alebo jedlo so sebou; vytváranie identity značky pre tretie osoby (reklamné služby); reklama na výrobky prostredníctvom influencerov; marketing prostredníctvom influencerov; vývoj marketingových koncepcií; online maloobchodné služby s virtuálnym oblečením (sťahovateľné); vývoj stratégií obchodných organizácií v oblasti sociálnej zodpovednosti podnikov; maloobchodné služby so sťahovateľnými digitálnymi obrazovými súbormi overenými nezamentiteľnými tokenmi (NFT); vyhľadávanie obchodných partnerov; marketing prostredníctvom umiestňovania produktov vo virtuálnom prostredí (pre tretie osoby); poskytovanie online trhu pre kupujúcich a predajcov sťahovateľných digitálnych obrazových súborov overených nezamentiteľnými tokenmi (NFT).

36 - Platenie splátok; prenájom nehnuteľností; sprostredkovanie (maklérstvo); úverové agentúry; realitné kancelárie; kancelárie zaoberajúce sa inkasovaním pohľadávok; sprostredkovanie poistenia; colné deklarácie (finančné služby); poisťovníctvo; bankovníctvo; oceňovanie nehnuteľností; organizovanie dobročinných zbierok; zriaďovanie fondov; kapitálové investície; finančné záručné služby; zmenárenské služby; vydávanie cestovných šekov; klíring (bezhotovostné zúčtovávanie vzájomných pohľadávok a záväzkov); úschovné služby, úschova v bezpečnostných schránkach; organizovanie peňažných zbierok; pôžičky (finančné úvery); daňové odhady (služby); finančné

odhady a oceňovanie (poisťovníctvo, bankovníctvo, nehnuteľnosti); faktoring; správcovstvo majetku (pre tretie osoby); financovanie (služby); finančné riadenie; záložne; správa nehnuteľností; bankové hypotéky; služby sporiteľní; finančný lízing; obchodovanie na burze s cennými papiermi; finančné analýzy; oceňovanie starožitností; oceňovanie umeleckých diel; overovanie šekov; finančné poradenstvo; konzultačné služby v oblasti poisťovníctva; spracovanie platieb kreditnými kartami; spracovanie platieb debetnými kartami; elektronický prevod kapitálu; finančné informácie; informácie o poistení; oceňovanie šperkov; oceňovanie numizmatických zbierok; vyberanie nájomného; oceňovanie známok; vydávanie predplatených poukazov; úschova cenností; kurzové záznamy na burze; vydávanie kreditných kariet; služby v oblasti vyplácania dôchodkov; finančné sponzorstvo; bankové služby priamo k zákazníkom (homebanking); likvidácia podnikov (finančné služby); odhadovanie nákladov na opravy (finančné odhadovanie); obchodovanie na burze s uhlíkovými emisiami; sprostredkovanie na burze cenných papierov; poradenstvo v oblasti splácania dlhov; organizovanie financovania stavebných projektov; poskytovanie finančných informácií prostredníctvom webových stránok; finančné riadenie refundovaných platieb (pre tretie osoby); investovanie do fondov; sprostredkovanie obchodu s akciami a obligáciami; poskytovanie zliav vo vybraných zariadeniach prostredníctvom členskej karty; finančné záruky; prenájom zdieľaných kancelárskych priestorov; finančné odhady pri odpovediach na verejné súťaže; finančné odhady nákladov na vývoj ropného, plynárenského a ťažobného priemyslu; finančný výskum; elektronický prevod kryptomien; finančné ohodnocovanie aktív duševného vlastníctva; stanovovanie kotácií na odhad nákladov; kolektívne financovanie projektov (crowdfunding); elektronické peňaženky (platobné služby); finančné prevody kryptoaktív; elektronický prevod finančných prostriedkov technológiou blockchain; vydávanie darčekových poukážok; mobilné bankovníctvo; správa finančných záležitostí; finančné poradenské služby v oblasti daní; sprostredkovanie obchodnej činnosti; poskytovanie finančnej podpory (finančný patronát); bankové služby poskytované online vo virtuálnom prostredí; finančné obchodovanie s kryptomenami; sprostredkovanie predaja automobilov; správa nárokov vznikajúcich zo záruky.

39 - Sprevádzanie turistov; zásobovanie vodou; letecká doprava; prevoz sanitkou; odťahovanie vozidiel pri poruchách a nehodách; prenájom automobilov; automobilová doprava; autobusová doprava; výletné lode (služby); prenajímanie plavidiel (člnov, lodí); lámanie ľadu; kamiónová nákladná doprava; zachraňovanie lodí; doprava povozom; železničná doprava; požičiavanie koní na dopravu; doručovanie balíkov; nosenie batožín; balenie tovarov; sprostredkovanie námornej dopravy; organizovanie turistických plavieb; turistické prehliadky (doprava); vykladanie nákladov; doručovanie tovarov;

skladovanie tovarov (úschova); rozvod vody; rozvod elektriny; obsluhovanie prieplových vrát; parkovanie automobilov (parkovacie miesta); skladovanie; uskladňovanie; prenájom skladísk; lodná trajektová doprava; riečna doprava; lodná preprava tovaru; prenájom dopravných prostriedkov; prenájom garáží; potrubná doprava; prenájom miest na parkovanie; prenájom chladiarenských zariadení; prenájom vozidiel; prenájom osobných vagónov; prenájom nákladných vagónov; doprava nábytku; doprava, preprava; lodná doprava; organizovanie turistickej dopravy; osobná doprava; pilotovanie (riadenie lietadiel); remorkáž; uvolňovanie uviaznutých lodí; rezervácie miesteniek na cestovanie; záchranné služby; taxislužba; električková doprava; expedičné služby; námorná doprava; doprava pancierovými vozidlami; doprava cestujúcich; doprava a skladovanie odpadu; sťahovanie; úschova lodí a člnov; sprostredkovanie dopravy; služby vodičov; doručovacie služby (správy alebo tovar); informácie o skladovaní; informácie o možnostiach dopravy; prenájom skladovacích kontajnerov; požičiavanie nosičov na automobily; rezervácie dopravy; rezervácie zájazdov; balenie tovarov (porciovanie); distribúcia tovarov na dobierku; distribúcia energie; prenájom pretekárskych vozidiel; skladovanie elektronicky uložených údajov a dokumentov; vypúšťanie satelitov (pre zákazníkov); doručovanie kvetov; frankovanie poštových zásielok; informácie o dopravnej premávke; prenájom mrazničiek; plnenie fliaš; logistické služby v doprave; prenájom leteckých dopravných prostriedkov; strážená doprava cenností; prenájom navigačných systémov; poskytovanie informácií o cestovných trasách; zber recyklovateľných výrobkov (doprava); dopĺňovanie hotovosti do bankomatov; zdieľanie automobilov; dopĺňovanie predajných automatov; úschovne batožiny; sprostredkovanie osobnej dopravy pomocou online aplikácií pre tretie osoby; pilotovanie civilných dronov; vybavovanie cestovných dokladov a víz na cesty do zahraničia; poskytovanie voľného miesta na spoločnú jazdu autom; dočasná úschova kľúčov; prenájom dronov na fotografovanie; zber domového a priemyselného odpadu; prenájom úložných uzamykateľných skriniek; lokalizácia a sledovanie pohybu osôb z hľadiska dopravy; doprava právnych dokumentov; lanovková doprava; požičiavanie detských autosedačiek; šatňové služby; prenájom monitorovacích dronov; prenájom bezpečnostných dronov; lokalizácia a sledovanie pohybu tovarov z hľadiska dopravy; predplácanie niektorých funkcií automobilov; vesmírna doprava.

(540) EDENcars.sk

(550) slovná

(731) EDENcars, s. r. o., Ivánska cesta 83, Bratislava-Ružinov, SK;

(740) HRADSKÝ s. r. o., Bratislava-Staré Mesto, SK;

(210) 290-2024

(220) 5.2.2024

(511) 41 NCL (12)

(511) 41 - Organizovanie a vedenie konferencií; organizovanie a vedenie kongresov; organizovanie a vedenie sympózií; organizovanie a vedenie tvorivých dielní (výučba); vzdelávanie; organizovanie a vedenie seminárov; školenia; organizovanie a vedenie vzdelávacích fór s osobnou účasťou; vydávanie kníh; koučovanie (školenie); odborné školenia zamerané na odovzdávanie know-how.

(540) The Future Is Midlife

(550) slovná

(731) Zajac Leila, PharmDr., Ľudové námestie 474/21, Bratislava-Nové Mesto, SK;
Ladanová Lýdia, Ing., Tupého 12641/21C, Bratislava-Nové Mesto, SK;

(740) Mgr. Jana Ďurková, advokátka, Bratislava-Staré Mesto, SK;

(210) 291-2024

(220) 5.2.2024

(511) 43 NCL (12)

(511) 43 - Dodávanie hotových jedál a nápojov na objednávku (katering); reštauračné (stravovacie) služby; bary (služby); stravovacie služby; samoobslužné reštaurácie; rýchle občerstvenie (snackbary).

(540) Pokéčko

(550) slovná

(731) pokéčko, s.r.o., Hollého 12, Nitra, SK;

(740) Trama Legal s. r. o., Bratislava-Staré Mesto, SK;

(210) 297-2024

(220) 5.2.2024

(511) 30, 32, 35, 43 NCL (12)

(511) 30 - Čajové nápoje; čajové náhradky.

32 - Nealkoholické ovocné nápoje; nealkoholické nápoje s čajovou príchuťou; prípravky na výrobu nealkoholických nápojov; príchuť na výrobu nealkoholických nápojov; ovocné džúsy; sirupy na výrobu nápojov; vody (nápoje); minerálne vody (nápoje); zeleninové džúsy (nápoje); sirupy na výrobu limonád; nealkoholické nápoje; tablety na prípravu šumivých nápojov; prášky na prípravu šumivých nápojov; sýtené vody; izotonické nápoje; energetické nápoje; proteínové nápoje pre športovcov.

35 - Maloobchodné služby s potravinárskymi výrobkami, s mäsom, s mäsovými výrobkami; online objednávkové reštauračné služby rozvozu jedla alebo jedlo so sebou; obchodné sprostredkovateľské služby; odborné obchodné poradenstvo; reklama; písanie reklamných textov; reklamné agentúry; rozširovanie reklamných materiálov; aktualizovanie reklamných materiálov; vydávanie reklamných textov; prenájom reklamných plôch; prenájom reklamných materiálov; predvádzanie tovaru; podpora predaja pre tretie osoby; prezentácia výrobkov v komunikačných médiách pre maloobchod.

43 - Reštauračné (stravovacie) služby; hotelové ubytovacie služby; samoobslužné jedálne; bary (služby); rýchle občerstvenie (snackbary); dodávanie hotových jedál a nápojov na objednávku (katering);

informácie a poradenstvo pri príprave jedál; služby osobných kuchárov; služby reštaurácií "jedlo so sebou".

(540)



(550) obrazová

(591) červená, biela

(731) SAJADO s. r. o., Učiteľská 30, Bratislava-Podunajské Biskupice, SK;

(740) Advokáti Heinrich s.r.o., Nitra, SK;

(210) 301-2024

(220) 6.2.2024

(511) 25, 30, 32 NCL (12)

(511) 25 - Odevy, obuv, pokrývky hlavy.

30 - Káva, čaj, kakao a ich náhradky; ryža, cestoviny a rezance; tapioka a ságo; múka a obilninové výrobky; chlieb, pekárske a cukrárske výrobky; čokoláda; smotanové zmrzliny, šerbety a ostatné zmrzliny; cukor, med, melasový sirup; droždie, prášky do pečiva; soľ, koreniny, korenie, konzervované bylinky; ocot, omáčky a iné chuťové prísady; konzumný ľad.

32 - Pivo; nealkoholické nápoje; minerálne a sýtené vody; ovocné nápoje a ovocné džúsy; sirupy a iné prípravky na výrobu nealkoholických nápojov.

(540)



- (550) obrazová
 (731) Kovács Jakub, Veľké Orvište 187, SK;
 Šmotlák Dávid, Mlynské nivy 4120/8, Bratislava-Staré Mesto, SK;
 (740) Giertl legal, s. r. o., Bratislava-Staré Mesto, SK;

- (210) 308-2024
 (220) 6.2.2024
 (511) 33 NCL (12)
 (511) 33 - Liehoviny.

(540) PROFESSORADO

- (550) slovná
 (731) ST. NICOLAUS - trade, a.s., Trnavská cesta 100, Bratislava, SK;
 (740) G. Lehnert, s. r. o., Bratislava-Staré Mesto, SK;

- (210) 310-2024
 (220) 6.2.2024
 (511) 33 NCL (12)
 (511) 33 - Liehoviny pochádzajúce z karibskej oblasti.

(540)



- (550) obrazová
 (591) modrá, svetlomodrá, zlatá, béžová
 (731) ST. NICOLAUS - trade, a.s., Trnavská cesta 100, Bratislava, SK;
 (740) G. Lehnert, s. r. o., Bratislava-Staré Mesto, SK;

- (210) 312-2024
 (220) 6.2.2024
 (511) 35, 36, 37, 43 NCL (12)
 (511) 35 - Subdodávateľské služby (obchodné služby); obchodný manažment, obchodná organizácia a obchodná administratíva; administratívna správa hotelov.
 36 - Prenájom nehnuteľností; sprostredkovanie nehnuteľností; správa nehnuteľností; nehnuteľnosti (služby).
 37 - Stavebníctvo; stavebníctvo (stavebná činnosť); elektroinštalácie služby.
 43 - Prechodné ubytovanie; rezervácie ubytovania v penziónoch; rezervácie ubytovania v hoteloch; rezervácie prechodného ubytovania; recepcné služby pre dočasné ubytovanie (správa príchodov a odchodov); recepcné služby pri dočasnom ubytovaní (vydávanie kľúčov); prenájom ubytovania počas prázdnin.

(540) HEMSEN

- (550) slovná
 (731) HEMSEN, s. r. o., Široké 8, SK;

- (210) 321-2024
 (220) 8.2.2024
 (511) 5, 35, 39, 44 NCL (12)
 (511) 5 - Lieky.
 35 - Reklama a marketing; obchodný manažment; obchodná administratíva.
 39 - Nákladná doprava a sťahovacie služby; doprava a skladovanie; cestná nákladná diaľková doprava; nákladná cestná doprava.
 44 - Lekárske a zdravotnícke služby.

(540)

- (550) obrazová
 (591) bledomodrý gradient (#00aeef); tmavomodrá (#073d6d).
 (731) LogicLogistic s. r. o., Žirany 876, SK;
 (740) JUDr. Jozef Kóša, advokát, Nitra, SK;

(210) 324-2024

(220) 9.2.2024

(511) 16, 40, 45 NCL (12)

- (511) 16 - Baliaci papier; hárky papiera; kalendáre; kartón, lepenka; knihy; komiksy; prístroje na tlačenie na kreditné karty, nie elektrické; krieda na písanie; značkovacia krieda; papierové alebo lepenkové krabice; lepenkové alebo papierové obaly na fľaše; obálky (papiernický tovar); obaly (papiernický tovar); papierové obaly na mliečne výrobky; pastelky; perá na tabule, nie elektrické; papierové servítky;

- toaletný papier; trhacie kalendáre; papierové utierky; papierové utierky na tvár; papierové vreckovky.
 40 - Recyklácia odpadu; úprava textílií; likvidácia odpadu.
 45 - Poskytovanie odevov pre osoby v núdzi (charitatívne služby).

(540)

- (550) obrazová
 (591) biela, modrá, fialová, čierna
 (731) Kunák Juraj, JUDr., Gercenova 3640/2A, Bratislava-Petržalka, SK;
 (740) JUDr. Michal Mudrák, advokát, Bratislava-Staré Mesto, SK;

FG3M

Zapísané ochranné známky bez zmeny po zverejnení prihlášky

(210)	(111)	(210)	(111)	(210)	(111)	(210)	(111)
1468-2022	261438	2037-2023	261458	2080-2023	261416	2119-2023	261395
1471-2022	261439	2040-2023	261459	2081-2023	261417	2122-2023	261396
2236-2022	261440	2044-2023	261460	2084-2023	261423	2123-2023	261397
314-2023	261475	2051-2023	261461	2085-2023	261424	2126-2023	261398
521-2023	261441	2055-2023	261462	2087-2023	261425	2128-2023	261399
747-2023	261451	2058-2023	261464	2088-2023	261418	2131-2023	261400
752-2023	261452	2059-2023	261465	2089-2023	261419	2132-2023	261401
754-2023	261453	2060-2023	261466	2091-2023	261427	2147-2023	261402
756-2023	261454	2061-2023	261468	2092-2023	261428	2150-2023	261403
980-2023	261442	2062-2023	261470	2093-2023	261426	2151-2023	261404
1087-2023	261443	2063-2023	261467	2094-2023	261429	2152-2023	261405
1805-2023	261444	2064-2023	261471	2095-2023	261433	2154-2023	261406
1867-2023	261445	2065-2023	261469	2097-2023	261430	2155-2023	261407
1872-2023	261446	2067-2023	261463	2100-2023	261420	2156-2023	261408
1931-2023	261447	2068-2023	261472	2104-2023	261421	2158-2023	261409
1936-2023	261448	2069-2023	261473	2106-2023	261431	2160-2023	261410
1959-2023	261449	2070-2023	261474	2109-2023	261432	2166-2023	261411
1998-2023	261450	2072-2023	261422	2111-2023	261393	2168-2023	261412
2009-2023	261456	2078-2023	261414	2112-2023	261394	2178-2023	261413
2022-2023	261457	2079-2023	261415				

(111) 261393

(151) 13.2.2024

(180) 11.10.2033

(210) 2111-2023

(220) 11.10.2023

(442) 8.11.2023

(732) XAGNAM, Ulica Ondreja Štefanka 3987/3, Bratislava-Petržalka, SK;
Dátum začatia plynutia obdobia rozhodného pre používanie ochrannej známky: 13.2.2024

(111) 261394

(151) 13.2.2024

(180) 11.10.2033

(210) 2112-2023

(220) 11.10.2023

(442) 8.11.2023

(732) XAGNAM, Ulica Ondreja Štefanka 3987/3, Bratislava-Petržalka, SK;
Dátum začatia plynutia obdobia rozhodného pre používanie ochrannej známky: 13.2.2024

(111) 261395

(151) 13.2.2024

(180) 11.10.2033

(210) 2119-2023

(220) 11.10.2023

(442) 8.11.2023

(732) XAGNAM, Ulica Ondreja Štefanka 3987/3, Bratislava-Petržalka, SK;
Dátum začatia plynutia obdobia rozhodného pre používanie ochrannej známky: 13.2.2024

(111) 261396

(151) 13.2.2024

(180) 11.10.2033

(210) 2122-2023

(220) 11.10.2023

(442) 8.11.2023

(732) VICTORY REALITY & Invest s.r.o., Dolná 19, Banská Bystrica, SK;

(740) JUDr. Zuzana Riehsová, advokátka, Banská Bystrica, SK;
Dátum začatia plynutia obdobia rozhodného pre používanie ochrannej známky: 13.2.2024

(111) 261397

(151) 13.2.2024

(180) 11.10.2033

(210) 2123-2023

(220) 11.10.2023

(442) 8.11.2023

(732) ZUZ consult s.r.o., Hečkova 1253/14, Banská Bystrica, SK;

(740) JUDr. Zuzana Riehsová, advokátka, Banská Bystrica, SK;
Dátum začatia plynutia obdobia rozhodného pre používanie ochrannej známky: 13.2.2024

(111) 261398

(151) 13.2.2024

(180) 12.10.2033

(210) 2126-2023
 (220) 12.10.2023
 (442) 8.11.2023
 (732) Rozhlas a televízia Slovenska, Mlynská dolina, Bratislava, SK;
 Dátum začatia plynutia obdobia rozhodného pre používanie ochrannej známky: 13.2.2024

(111) 261399
 (151) 13.2.2024
 (180) 12.10.2033
 (210) 2128-2023
 (220) 12.10.2023
 (442) 8.11.2023
 (732) Alteris, s.r.o., Hornodvorská 1, Chorvátsky Grob, SK;
 (740) Kaliak Michal, Bratislava-Ružinov, SK;
 Dátum začatia plynutia obdobia rozhodného pre používanie ochrannej známky: 13.2.2024

(111) 261400
 (151) 13.2.2024
 (180) 11.10.2033
 (210) 2131-2023
 (220) 11.10.2023
 (442) 8.11.2023
 (732) VICTORY Residence s. r. o., Dolná 19, Banská Bystrica, SK;
 (740) JUDr. Zuzana Riehsová, advokátka, Banská Bystrica, SK;
 Dátum začatia plynutia obdobia rozhodného pre používanie ochrannej známky: 13.2.2024

(111) 261401
 (151) 13.2.2024
 (180) 12.10.2033
 (210) 2132-2023
 (220) 12.10.2023
 (442) 8.11.2023
 (732) Matúš Gerek Cukráreň - Gerek, M.Urbana 96/19, Námestovo, SK;
 (740) MG LEGAL s.r.o., Košice-Staré Mesto, SK;
 Dátum začatia plynutia obdobia rozhodného pre používanie ochrannej známky: 13.2.2024

(111) 261402
 (151) 13.2.2024
 (180) 16.10.2033
 (210) 2147-2023
 (220) 16.10.2023
 (442) 8.11.2023
 (732) TATRY Development, s.r.o., Tatranská Lomnica 14133, Vysoké Tatry, SK;
 Dátum začatia plynutia obdobia rozhodného pre používanie ochrannej známky: 13.2.2024

(111) 261403
 (151) 13.2.2024
 (180) 16.10.2033
 (210) 2150-2023
 (220) 16.10.2023

(442) 8.11.2023
 (732) JMP ASKLEPION s.r.o., A. Sládkoviča 92/9, Zvolen, SK;
 (740) Advokátska kancelária NOVÁK s.r.o., Banská Bystrica, SK;
 Dátum začatia plynutia obdobia rozhodného pre používanie ochrannej známky: 13.2.2024

(111) 261404
 (151) 13.2.2024
 (180) 16.10.2033
 (210) 2151-2023
 (220) 16.10.2023
 (442) 8.11.2023
 (732) N I K É, spol. s r.o., Ilkovičova 34, Bratislava-Karlova Ves, SK;
 (740) TM & PATENT ATTORNEY NEUSCHL s. r. o., Bratislava-Staré Mesto, SK;
 Dátum začatia plynutia obdobia rozhodného pre používanie ochrannej známky: 13.2.2024

(111) 261405
 (151) 13.2.2024
 (180) 16.10.2033
 (210) 2152-2023
 (220) 16.10.2023
 (442) 8.11.2023
 (732) Dental Friends s.r.o., Karadžičova 10, Bratislava-Ružinov, SK;
 (740) EMPE Technology, s.r.o., Košice-Dargovských hrdinov, SK;
 Dátum začatia plynutia obdobia rozhodného pre používanie ochrannej známky: 13.2.2024

(111) 261406
 (151) 13.2.2024
 (180) 16.10.2033
 (210) 2154-2023
 (220) 16.10.2023
 (442) 8.11.2023
 (732) securion. s.r.o., Hviezdoslavova 309/1, Senica, SK;
 (740) Advokátska kancelária LEGALION s. r. o., Senica, SK;
 Dátum začatia plynutia obdobia rozhodného pre používanie ochrannej známky: 13.2.2024

(111) 261407
 (151) 13.2.2024
 (180) 16.10.2033
 (210) 2155-2023
 (220) 16.10.2023
 (442) 8.11.2023
 (732) N I K É, spol. s r.o., Ilkovičova 34, Bratislava-Karlova Ves, SK;
 (740) TM & PATENT ATTORNEY NEUSCHL s. r. o., Bratislava-Staré Mesto, SK;
 Dátum začatia plynutia obdobia rozhodného pre používanie ochrannej známky: 13.2.2024

(111) 261408

- (151) 13.2.2024
(180) 16.10.2033
(210) 2156-2023
(220) 16.10.2023
(442) 8.11.2023
(732) N I K Ě, spol. s r.o., Ilkovičova 34, Bratislava-Karlova Ves, SK;
(740) TM & PATENT ATTORNEY NEUSCHL s. r. o., Bratislava-Staré Mesto, SK;
Dátum začatia plynutia obdobia rozhodného pre používanie ochrannej známky: 13.2.2024

(111) 261409

- (151) 13.2.2024
(180) 16.10.2033
(210) 2158-2023
(220) 16.10.2023
(442) 8.11.2023
(732) Karpova Iryna, Záhradná 702/22, Limbach, SK;
Dátum začatia plynutia obdobia rozhodného pre používanie ochrannej známky: 13.2.2024

(111) 261410

- (151) 13.2.2024
(180) 16.10.2033
(210) 2160-2023
(220) 16.10.2023
(442) 8.11.2023
(732) Račko Dušan, Ing. PhD., Nitrianska 353/113, Radošina, SK;
Račková Katarína, Ing., Stromová 2676/25, Bratislava-Nové Mesto, SK;
(740) Račková Katarína, Ing., Bratislava-Nové Mesto, SK;
Dátum začatia plynutia obdobia rozhodného pre používanie ochrannej známky: 13.2.2024

(111) 261411

- (151) 13.2.2024
(180) 17.10.2033
(210) 2166-2023
(220) 17.10.2023
(442) 8.11.2023
(732) Bortolini Fabio, Horný Smokovec 17020, Vysoké Tatry, SK;
(740) JUDr. Jozef Hrobák, advokát, Poprad, SK;
Dátum začatia plynutia obdobia rozhodného pre používanie ochrannej známky: 13.2.2024

(111) 261412

- (151) 13.2.2024
(180) 17.10.2033
(210) 2168-2023
(220) 17.10.2023
(442) 8.11.2023
(732) Bytový podnik Podunajské Biskupice, s.r.o.; skrátený názov: bppb, s.r.o., Priekopnícka 19, Bratislava-Podunajské Biskupice, SK;

- (740) LD Legal, s.r.o., Bratislava-Ružinov, SK;
Dátum začatia plynutia obdobia rozhodného pre používanie ochrannej známky: 13.2.2024

(111) 261413

- (151) 13.2.2024
(180) 18.10.2033
(210) 2178-2023
(220) 18.10.2023
(442) 8.11.2023
(732) Mgr. Dušan Michael Klimo, advokát, Dr. Jánského 475/29, Žiar nad Hronom, SK;
Dátum začatia plynutia obdobia rozhodného pre používanie ochrannej známky: 13.2.2024

(111) 261414

- (151) 13.2.2024
(180) 4.10.2033
(210) 2078-2023
(220) 4.10.2023
(442) 8.11.2023
(732) Allheads, s. r. o., Karloveská 412/31, Bratislava-Karlova Ves, SK;
Dátum začatia plynutia obdobia rozhodného pre používanie ochrannej známky: 13.2.2024

(111) 261415

- (151) 13.2.2024
(180) 4.10.2033
(210) 2079-2023
(220) 4.10.2023
(442) 8.11.2023
(732) MTZ PHARE, s. r. o., Hliny 1316/139, Považská Bystrica, SK;
Dátum začatia plynutia obdobia rozhodného pre používanie ochrannej známky: 13.2.2024

(111) 261416

- (151) 13.2.2024
(180) 5.10.2033
(210) 2080-2023
(220) 5.10.2023
(442) 8.11.2023
(732) V.O.Č. SLOVAKIA, s.r.o., Školská 672/23, Košice-Juh, SK;
Dátum začatia plynutia obdobia rozhodného pre používanie ochrannej známky: 13.2.2024

(111) 261417

- (151) 13.2.2024
(180) 5.10.2033
(210) 2081-2023
(220) 5.10.2023
(442) 8.11.2023
(732) Mottl Jaroslav, Mgr., Trebuľa 1741/18, Sliač, SK;
Dátum začatia plynutia obdobia rozhodného pre používanie ochrannej známky: 13.2.2024

(111) 261418

(151) 13.2.2024
(180) 5.10.2033
(210) 2088-2023
(220) 5.10.2023
(442) 8.11.2023
(732) Mottl Jaroslav, Mgr., Trebuša 1741/18, Sliač, SK;
Dátum začatia plynutia obdobia rozhodného pre
používanie ochrannej známky: 13.2.2024

(111) 261419

(151) 13.2.2024
(180) 6.10.2033
(210) 2089-2023
(220) 6.10.2023
(442) 8.11.2023
(732) REPETITO, s. r. o., T. Vansovej 1055, Púchov, SK;
Dátum začatia plynutia obdobia rozhodného pre
používanie ochrannej známky: 13.2.2024

(111) 261420

(151) 13.2.2024
(180) 9.10.2033
(210) 2100-2023
(220) 9.10.2023
(442) 8.11.2023
(732) Trnka, n. o., Jašíkova 3151/9, Bratislava-Ružinov, SK;
Dátum začatia plynutia obdobia rozhodného pre
používanie ochrannej známky: 13.2.2024

(111) 261421

(151) 13.2.2024
(180) 9.10.2033
(210) 2104-2023
(220) 9.10.2023
(442) 8.11.2023
(732) J & T REAL ESTATE, a.s., Dvořákovo nábrežie 10,
Bratislava-Staré Mesto, SK;
Dátum začatia plynutia obdobia rozhodného pre
používanie ochrannej známky: 13.2.2024

(111) 261422

(151) 13.2.2024
(180) 4.10.2033
(210) 2072-2023
(220) 4.10.2023
(442) 8.11.2023
(732) Melich Tomáš, JUDr., Brestová ul. 6776/13, Levice, SK;
(740) Mgr. Matej Heringeš, advokát, Bratislava-Petržalka, SK;
Dátum začatia plynutia obdobia rozhodného pre
používanie ochrannej známky: 13.2.2024

(111) 261423

(151) 13.2.2024
(180) 6.10.2033
(210) 2084-2023
(220) 6.10.2023
(442) 8.11.2023
(732) LAEL, s. r. o., Štiavnická 2018/7, Ružomberok, SK;

(740) Mgr. Richard Koiš, MBA, advokát, Ružomberok, SK;
Dátum začatia plynutia obdobia rozhodného pre
používanie ochrannej známky: 13.2.2024

(111) 261424

(151) 13.2.2024
(180) 5.10.2033
(210) 2085-2023
(220) 5.10.2023
(442) 8.11.2023
(732) TRADE TECH Innovations, s.r.o., Golianovo 28, SK;
(740) JÁNSKÝ & PARTNERS s. r. o., advokátska kancelária,
Nitra, SK;
Dátum začatia plynutia obdobia rozhodného pre
používanie ochrannej známky: 13.2.2024

(111) 261425

(151) 13.2.2024
(180) 5.10.2033
(210) 2087-2023
(220) 5.10.2023
(442) 8.11.2023
(732) KOLO n.o., Ivanská cesta 16030/22, Bratislava-Ružinov,
SK;
(740) SELTON legal s.r.o., Bratislava-Staré Mesto, SK;
Dátum začatia plynutia obdobia rozhodného pre
používanie ochrannej známky: 13.2.2024

(111) 261426

(151) 13.2.2024
(180) 6.10.2033
(210) 2093-2023
(220) 6.10.2023
(442) 8.11.2023
(732) Obchodné domy PRIOR STRED, a.s., Námestie SNP
2497, Zvolen, SK;
(740) Ing. Róbert Porubčan EDING, Ivanka pri Dunaji, SK;
Dátum začatia plynutia obdobia rozhodného pre
používanie ochrannej známky: 13.2.2024

(111) 261427

(151) 13.2.2024
(180) 6.10.2033
(210) 2091-2023
(220) 6.10.2023
(300) 586405, 12.6.2023, CZ
(442) 8.11.2023
(732) PENAM, a.s., Cejl 504/38, Brno, Zábřdovice, CZ;
(740) Kapa Beta, s. r. o., Nová Dubnica, SK;
Dátum začatia plynutia obdobia rozhodného pre
používanie ochrannej známky: 13.2.2024

(111) 261428

(151) 13.2.2024
(180) 6.10.2033
(210) 2092-2023
(220) 6.10.2023
(300) 586406, 12.6.2023, CZ
(442) 8.11.2023

(732) PENAM, a.s., Cejl 504/38, Brno, Zábřovice, CZ;
 (740) Kapa Beta, s. r. o., Nová Dubnica, SK;
 Dátum začatia plynutia obdobia rozhodného pre
 používanie ochrannej známky: 13.2.2024

(111) 261429

(151) 13.2.2024
 (180) 6.10.2033
 (210) 2094-2023
 (220) 6.10.2023
 (300) 586404, 12.6.2023, CZ
 (442) 8.11.2023
 (732) PENAM, a.s., Cejl 504/38, Brno, Zábřovice, CZ;
 (740) Kapa Beta, s. r. o., Nová Dubnica, SK;
 Dátum začatia plynutia obdobia rozhodného pre
 používanie ochrannej známky: 13.2.2024

(111) 261430

(151) 13.2.2024
 (180) 6.10.2033
 (210) 2097-2023
 (220) 6.10.2023
 (442) 8.11.2023
 (732) Rajska II, s. r. o., Trnavská cesta 1050, Leopoldov, SK;
 (740) G. Lehnert, s. r. o., Bratislava-Staré Mesto, SK;
 Dátum začatia plynutia obdobia rozhodného pre
 používanie ochrannej známky: 13.2.2024

(111) 261431

(151) 13.2.2024
 (180) 10.10.2033
 (210) 2106-2023
 (220) 10.10.2023
 (442) 8.11.2023
 (732) Gulik Ladislav, Janka Kráľa 1549/44, Partizánske, SK;
 (740) JUDr. Martin Gubka, advokát, Partizánske, SK;
 Dátum začatia plynutia obdobia rozhodného pre
 používanie ochrannej známky: 13.2.2024

(111) 261432

(151) 13.2.2024
 (180) 10.10.2033
 (210) 2109-2023
 (220) 10.10.2023
 (442) 8.11.2023
 (732) Pošvanc System, s. r. o., Hlavná 354, Hviezdoslavov, SK;
 (740) ADVOKÁTSKA KANCELÁRIA - Marek Piršel s.r.o.,
 Bratislava-Petržalka, SK;
 Dátum začatia plynutia obdobia rozhodného pre
 používanie ochrannej známky: 13.2.2024

(111) 261433

(151) 13.2.2024
 (180) 6.10.2033
 (210) 2095-2023
 (220) 6.10.2023
 (442) 8.11.2023
 (732) Tibor Varga TSV PAPIER, Vajanského 80, Lučenec 1, SK;

(740) Bukovinský & Chlipala, s.r.o., Bratislava-Ružinov, SK;
 Dátum začatia plynutia obdobia rozhodného pre
 používanie ochrannej známky: 13.2.2024

(111) 261438

(151) 14.2.2024
 (180) 18.7.2032
 (210) 1468-2022
 (220) 18.7.2022
 (442) 8.11.2023
 (732) púpava, a.s., Mikovíniho 10, Trnava, SK;
 (740) Prozman a Pavlovič advokátska kancelária, s.r.o.,
 Trnava, SK;
 Dátum začatia plynutia obdobia rozhodného pre
 používanie ochrannej známky: 14.2.2024

(111) 261439

(151) 14.2.2024
 (180) 18.7.2032
 (210) 1471-2022
 (220) 18.7.2022
 (442) 8.11.2023
 (732) púpava, a.s., Mikovíniho 10, Trnava, SK;
 (740) Prozman a Pavlovič advokátska kancelária, s.r.o.,
 Trnava, SK;
 Dátum začatia plynutia obdobia rozhodného pre
 používanie ochrannej známky: 14.2.2024

(111) 261440

(151) 14.2.2024
 (180) 22.11.2032
 (210) 2236-2022
 (220) 22.11.2022
 (442) 8.11.2023
 (732) Tomljenović Emília, Ing., Kožia 618/28, Bratislava-Staré
 Mesto, SK;
 (740) Advokátska kancelária VIS LEGIS s. r. o., Bratislava-
 Staré Mesto, SK;
 Dátum začatia plynutia obdobia rozhodného pre
 používanie ochrannej známky: 14.2.2024

(111) 261441

(151) 14.2.2024
 (180) 2.3.2033
 (210) 521-2023
 (220) 2.3.2023
 (442) 8.11.2023
 (732) Modpro SK s.r.o., Priechod 199, Priechod, SK;
 (740) Mgr. Petr Žižka, LL.M., advokátní kancelář, Plzeň, CZ;
 Dátum začatia plynutia obdobia rozhodného pre
 používanie ochrannej známky: 14.2.2024

(111) 261442

(151) 14.2.2024
 (180) 1.5.2033
 (210) 980-2023
 (220) 1.5.2023
 (442) 8.11.2023

- (732) Dóšová Ľubomíra, Hagarova 2546/11, Bratislava-Rača, SK;
(740) JUDr. Miroslav Budaj, advokát, Bratislava-Ružinov, SK;
Dátum začatia plynutia obdobia rozhodného pre používanie ochrannej známky: 14.2.2024

(111) 261443

- (151) 14.2.2024
(180) 18.5.2033
(210) 1087-2023
(220) 18.5.2023
(442) 8.11.2023
(732) enigMMa, s. r. o., Mierová 18550/29, Bratislava-Ružinov, SK;
(740) Highgate Law & Tax s. r. o., Bratislava-Ružinov, SK;
Dátum začatia plynutia obdobia rozhodného pre používanie ochrannej známky: 14.2.2024

(111) 261444

- (151) 14.2.2024
(180) 25.8.2033
(210) 1805-2023
(220) 25.8.2023
(442) 8.11.2023
(732) ESTEL Clinic s. r. o., Jesenná 22, Košice-Staré Mesto, SK;
(740) Ing. Dalibor Gruber - GELE, Košice-Západ, SK;
Dátum začatia plynutia obdobia rozhodného pre používanie ochrannej známky: 14.2.2024

(111) 261445

- (151) 14.2.2024
(180) 4.9.2033
(210) 1867-2023
(220) 4.9.2023
(442) 8.11.2023
(732) HomeoClinic s.r.o., Lamačská 109, Bratislava-Lamač, SK;
Dátum začatia plynutia obdobia rozhodného pre používanie ochrannej známky: 14.2.2024

(111) 261446

- (151) 14.2.2024
(180) 5.9.2033
(210) 1872-2023
(220) 5.9.2023
(442) 8.11.2023
(732) Kociánová Lucia, Ing., Kadnárova 2534/72, Bratislava-Rača, SK;
(740) JUDr. Michal Mistrík, advokát, Bratislava 1, SK;
Dátum začatia plynutia obdobia rozhodného pre používanie ochrannej známky: 14.2.2024

(111) 261447

- (151) 14.2.2024
(180) 13.9.2033
(210) 1931-2023
(220) 13.9.2023
(442) 8.11.2023
(732) PQ PARTNERS LIMITED, Athinon 5, Nicosia, CY;

- (740) JUDr. Jozef Pirohár, advokát, Nové Zámky, SK;
Dátum začatia plynutia obdobia rozhodného pre používanie ochrannej známky: 14.2.2024

(111) 261448

- (151) 14.2.2024
(180) 19.9.2033
(210) 1936-2023
(220) 19.9.2023
(442) 8.11.2023
(732) Orkla Foods Česko a Slovensko a.s., Mělnická 133, Byšice, CZ;
(740) THK Legal s.r.o., Holešovice, Praha 7, CZ;
Dátum začatia plynutia obdobia rozhodného pre používanie ochrannej známky: 14.2.2024

(111) 261449

- (151) 14.2.2024
(180) 21.9.2033
(210) 1959-2023
(220) 21.9.2023
(442) 8.11.2023
(732) Diskonto s.r.o., Osloboditeľov 71/57, Spišský Štvrtok, SK;
(740) Ing. Ivan Belička - Markoffice - známková, patentová a súdnoznalecká kancelária, Banská Bystrica, SK;
Dátum začatia plynutia obdobia rozhodného pre používanie ochrannej známky: 14.2.2024

(111) 261450

- (151) 14.2.2024
(180) 21.9.2033
(210) 1998-2023
(220) 21.9.2023
(442) 8.11.2023
(732) The GARDEN SK, s.r.o., Stromová 2528/20, Trenčín, SK;
(740) Ing. Mária Holoubková - HOLOUBKOVÁ Patentová a známková kancelária, Bratislava-Staré Mesto, SK;
Dátum začatia plynutia obdobia rozhodného pre používanie ochrannej známky: 14.2.2024

(111) 261451

- (151) 14.2.2024
(180) 31.3.2033
(210) 747-2023
(220) 31.3.2023
(442) 8.11.2023
(732) Sensible Biotechnologies s.r.o., Svätoplukova 30, Bratislava-Ružinov, SK;
(740) Bukovinský & Chlipala, s.r.o., Bratislava-Ružinov, SK;
Dátum začatia plynutia obdobia rozhodného pre používanie ochrannej známky: 14.2.2024

(111) 261452

- (151) 14.2.2024
(180) 31.3.2033
(210) 752-2023
(220) 31.3.2023
(442) 8.11.2023

- (732) Sensible Biotechnologies s.r.o., Svätoplukova 30, Bratislava-Ružinov, SK;
(740) Bukovinský & Chlipala, s.r.o., Bratislava-Ružinov, SK;
Dátum začatia plynutia obdobia rozhodného pre používanie ochrannej známky: 14.2.2024

(111) 261453

- (151) 14.2.2024
(180) 31.3.2033
(210) 754-2023
(220) 31.3.2023
(442) 8.11.2023
(732) Sensible Biotechnologies s.r.o., Svätoplukova 30, Bratislava-Ružinov, SK;
(740) Bukovinský & Chlipala, s.r.o., Bratislava-Ružinov, SK;
Dátum začatia plynutia obdobia rozhodného pre používanie ochrannej známky: 14.2.2024

(111) 261454

- (151) 14.2.2024
(180) 31.3.2033
(210) 756-2023
(220) 31.3.2023
(442) 8.11.2023
(732) Sensible Biotechnologies s.r.o., Svätoplukova 30, Bratislava-Ružinov, SK;
(740) Bukovinský & Chlipala, s.r.o., Bratislava-Ružinov, SK;
Dátum začatia plynutia obdobia rozhodného pre používanie ochrannej známky: 14.2.2024

(111) 261456

- (151) 14.2.2024
(180) 25.9.2033
(210) 2009-2023
(220) 25.9.2023
(442) 8.11.2023
(732) Ments s. r. o., Rybárska brána 2583/8, Bratislava-Staré Mesto, SK;
Dátum začatia plynutia obdobia rozhodného pre používanie ochrannej známky: 14.2.2024

(111) 261457

- (151) 14.2.2024
(180) 26.9.2033
(210) 2022-2023
(220) 26.9.2023
(442) 8.11.2023
(732) Prima banka Slovensko, a.s., Hodžova 219/11, Žilina, SK;
(740) LITVÁKOVÁ A SPOL., s. r. o., Bratislava-Nové Mesto, SK;
Dátum začatia plynutia obdobia rozhodného pre používanie ochrannej známky: 14.2.2024

(111) 261458

- (151) 14.2.2024
(180) 30.9.2033
(210) 2037-2023
(220) 30.9.2023
(442) 8.11.2023

- (732) Všeobecná úverová banka, a.s.; skráteneý názov: VÚB, a.s., Mlynské nivy 1, Bratislava, SK;
(740) Ing. Peter Hojčuš - Patentová a známková kancelária, Bratislava-Petržalka, SK;
Dátum začatia plynutia obdobia rozhodného pre používanie ochrannej známky: 14.2.2024

(111) 261459

- (151) 14.2.2024
(180) 2.10.2033
(210) 2040-2023
(220) 2.10.2023
(442) 8.11.2023
(732) PARAPETROL a.s., Štefánikova 3570/15, Nitra, SK;
Dátum začatia plynutia obdobia rozhodného pre používanie ochrannej známky: 14.2.2024

(111) 261460

- (151) 14.2.2024
(180) 1.10.2033
(210) 2044-2023
(220) 1.10.2023
(442) 8.11.2023
(732) NOST s. r. o., Bodvianska 5079/9, Bratislava-Vrakuňa, SK;
(740) MG LEGAL s.r.o., Košice-Staré Mesto, SK;
Dátum začatia plynutia obdobia rozhodného pre používanie ochrannej známky: 14.2.2024

(111) 261461

- (151) 14.2.2024
(180) 2.10.2033
(210) 2051-2023
(220) 2.10.2023
(442) 8.11.2023
(732) PERLEX GROUP s. r. o., Bancíkovej 1/A, Bratislava-Ružinov, SK;
Dátum začatia plynutia obdobia rozhodného pre používanie ochrannej známky: 14.2.2024

(111) 261462

- (151) 14.2.2024
(180) 3.10.2033
(210) 2055-2023
(220) 3.10.2023
(442) 8.11.2023
(732) CREATIVE PRO a.s., Matúšova 56/A, Bratislava-Staré Mesto, SK;
(740) JUDr. Katarína Kalabová, advokátka, Bratislava-Petržalka, SK;
Dátum začatia plynutia obdobia rozhodného pre používanie ochrannej známky: 14.2.2024

(111) 261463

- (151) 14.2.2024
(180) 3.10.2033
(210) 2067-2023
(220) 3.10.2023
(442) 8.11.2023

(732) CREATIVE PRO a.s., Matúšova 56/A, Bratislava-Staré Mesto, SK;
(740) JUDr. Katarína Kalabová, advokátka, Bratislava-Petržalka, SK;
Dátum začatia plynutia obdobia rozhodného pre používanie ochrannej známky: 14.2.2024

(111) 261464

(151) 14.2.2024
(180) 4.10.2033
(210) 2058-2023
(220) 4.10.2023
(442) 8.11.2023
(732) MPD plus, s.r.o., Nábř. Dr. Beneše 2307, Rakovník, CZ;
(740) ROTT & RŮŽIČKA, Patentová, známková a právna kancelária, verejná obchodná spoločnosť, Bratislava-Staré Mesto, SK;
Dátum začatia plynutia obdobia rozhodného pre používanie ochrannej známky: 14.2.2024

(111) 261465

(151) 14.2.2024
(180) 4.10.2033
(210) 2059-2023
(220) 4.10.2023
(442) 8.11.2023
(732) MPD plus, s.r.o., Nábř. Dr. Beneše 2307, Rakovník, CZ;
(740) ROTT & RŮŽIČKA, Patentová, známková a právna kancelária, verejná obchodná spoločnosť, Bratislava-Staré Mesto, SK;
Dátum začatia plynutia obdobia rozhodného pre používanie ochrannej známky: 14.2.2024

(111) 261466

(151) 14.2.2024
(180) 4.10.2033
(210) 2060-2023
(220) 4.10.2023
(442) 8.11.2023
(732) MPD plus, s.r.o., Nábř. Dr. Beneše 2307, Rakovník, CZ;
(740) ROTT & RŮŽIČKA, Patentová, známková a právna kancelária, verejná obchodná spoločnosť, Bratislava-Staré Mesto, SK;
Dátum začatia plynutia obdobia rozhodného pre používanie ochrannej známky: 14.2.2024

(111) 261467

(151) 14.2.2024
(180) 4.10.2033
(210) 2063-2023
(220) 4.10.2023
(442) 8.11.2023
(732) MPD plus, s.r.o., Nábř. Dr. Beneše 2307, Rakovník, CZ;
(740) ROTT & RŮŽIČKA, Patentová, známková a právna kancelária, verejná obchodná spoločnosť, Bratislava-Staré Mesto, SK;
Dátum začatia plynutia obdobia rozhodného pre používanie ochrannej známky: 14.2.2024

(111) 261468

(151) 14.2.2024
(180) 4.10.2033
(210) 2061-2023
(220) 4.10.2023
(442) 8.11.2023
(732) Hlavačková Tax Advisory s.r.o., Agátová ulica 569/8, Miloslavov, SK;
Dátum začatia plynutia obdobia rozhodného pre používanie ochrannej známky: 14.2.2024

(111) 261469

(151) 14.2.2024
(180) 4.10.2033
(210) 2065-2023
(220) 4.10.2023
(442) 8.11.2023
(732) Hlavačková Tax Advisory s.r.o., Agátová ulica 569/8, Miloslavov, SK;
Dátum začatia plynutia obdobia rozhodného pre používanie ochrannej známky: 14.2.2024

(111) 261470

(151) 14.2.2024
(180) 4.10.2033
(210) 2062-2023
(220) 4.10.2023
(442) 8.11.2023
(732) MTZ PHARE, s. r. o., Hliny 1316/139, Považská Bystrica, SK;
Dátum začatia plynutia obdobia rozhodného pre používanie ochrannej známky: 14.2.2024

(111) 261471

(151) 14.2.2024
(180) 4.10.2033
(210) 2064-2023
(220) 4.10.2023
(442) 8.11.2023
(732) Prvá stavebná sporiteľňa, a. s., Bajkalská 30, Bratislava, SK;
(740) LITVÁKOVÁ A SPOL., s. r. o., Bratislava-Nové Mesto, SK;
Dátum začatia plynutia obdobia rozhodného pre používanie ochrannej známky: 14.2.2024

(111) 261472

(151) 14.2.2024
(180) 3.10.2033
(210) 2068-2023
(220) 3.10.2023
(442) 8.11.2023
(732) KANSO Rozvoj firiem s. r. o., Jakubovo nám. 2563/13, Bratislava, SK;
(740) JUDr. Ivan Heger, advokát, Banská Bystrica, SK;
Dátum začatia plynutia obdobia rozhodného pre používanie ochrannej známky: 14.2.2024

(111) 261473

(151) 14.2.2024
 (180) 5.10.2033
 (210) 2069-2023
 (220) 5.10.2023
 (442) 8.11.2023
 (732) Glück Miroslav, MUDr., Žriedlová 3363/18, Košice-Staré Mesto, SK;
 (740) Advokátska kancelária JUDr. Vladimír Filičko, PhD., s. r. o., Košice-Staré Mesto, SK;
 Dátum začatia plynutia obdobia rozhodného pre používanie ochrannej známky: 14.2.2024

(111) 261474

(151) 14.2.2024
 (180) 4.10.2033
 (210) 2070-2023

(220) 4.10.2023

(442) 8.11.2023

(732) Danube Wine, s.r.o., Slnecnicová 974/4, Komárno, SK;

(740) Boldiz Law Firm s.r.o., Nové Zámky, SK;

Dátum začatia plynutia obdobia rozhodného pre používanie ochrannej známky: 14.2.2024

(111) 261475

(151) 14.2.2024

(180) 6.2.2033

(210) 314-2023

(220) 6.2.2023

(442) 29.3.2023

(732) WELNEA SK s.r.o., Čačín 64, Čerín, SK;

Dátum začatia plynutia obdobia rozhodného pre používanie ochrannej známky: 14.2.2024

FH3M**Zapísané ochranné známky so zmenou po zverejnení prihlášky**

(210) (111)

1488-2023 261434
 1489-2023 261435
 1490-2023 261436
 1594-2023 261437
 2031-2023 261455

(111) 261434

(151) 14.2.2024

(180) 6.7.2033

(210) 1488-2023

(220) 6.7.2023

(442) 8.11.2023

(511) 29, 35, 40 NCL (12)

(511) 29 - Mäso; mäsové výrobky.

35 - Reklama; obchodný manažment; obchodná organizácia a obchodná administratíva; maloobchodné a veľkoobchodné služby s mäsom a masovými výrobkami, a to aj prostredníctvom internetu, telenákupu, predajných automatov a katalógového predaja; marketing; podpora predaja pre tretie osoby; rozširovanie vzoriek tovarov; rozvíjanie reklamných nápadov; písanie a vydávanie reklamných textov.

40 - Konzervovanie potravín; spracovanie a úprava potravín; údenie potravín.

(540) Zolly šunka

(550) slovná

(732) CIMBALÁK s.r.o., Duklianska 3579/17A, Bardejov, SK;
 Dátum začatia plynutia obdobia rozhodného pre používanie ochrannej známky: 14.2.2024

(111) 261435

(151) 14.2.2024

(180) 6.7.2033

(210) 1489-2023

(220) 6.7.2023

(442) 8.11.2023

(511) 29, 35, 40 NCL (12)

(511) 29 - Mäso; mäsové výrobky.

35 - Reklama; obchodný manažment; obchodná organizácia a obchodná administratíva; maloobchodné a veľkoobchodné služby s mäsom a masovými výrobkami, a to aj prostredníctvom internetu, telenákupu, predajných automatov a katalógového predaja; marketing; podpora predaja pre tretie osoby; rozširovanie vzoriek tovarov; rozvíjanie reklamných nápadov; písanie a vydávanie reklamných textov.

40 - Konzervovanie potravín; spracovanie a úprava potravín; údenie potravín.

(540) Zolly klobása

(550) slovná

(732) CIMBALÁK s.r.o., Duklianska 3579/17A, Bardejov, SK;
 Dátum začatia plynutia obdobia rozhodného pre používanie ochrannej známky: 14.2.2024

(111) 261436

(151) 14.2.2024

(180) 6.7.2033

(210) 1490-2023

(220) 6.7.2023

(442) 8.11.2023

(511) 29, 35, 40 NCL (12)

(511) 29 - Mäso; mäsové výrobky.

35 - Reklama; obchodný manažment; obchodná organizácia a obchodná administratíva; maloobchodné a veľkoobchodné služby s mäsom a masovými výrobkami, a to aj prostredníctvom internetu, telenákupu, predajných automatov a katalógového predaja; marketing; podpora predaja pre tretie osoby; rozširovanie vzoriek tovarov; rozvíjanie reklamných nápadov; písanie a vydávanie reklamných textov.

40 - Konzervovanie potravín; spracovanie a úprava potravín; údenie potravín.

(540) Zolly párký

(550) slovná

(732) CIMBALÁK s.r.o., Duklianska 3579/17A, Bardejov, SK; Dátum začatia plynutia obdobia rozhodného pre používanie ochrannej známky: 14.2.2024

(111) 261437

(151) 14.2.2024

(180) 20.7.2033

(210) 1594-2023

(220) 20.7.2023

(300) O-583543, 20.1.2023, CZ

(442) 8.11.2023

(511) 31, 35, 40 NCL (12)

(511) 31 - Krmivo pre zvieratá; krmivo pre mačky; krmivo pre psov; jedlé pochúťky na žuvanie pre zvieratá; posilňujúce prípravky pre zvieratá; nespracované morské riasy ako potravinu pre ľudskú a živočíšnu spotrebu; prípravky na výkrm zvierat; nápoje pre zvieratá; krmivo pre vtáky; stráviteľné kosti na žuvanie pre psov; podstielky a stelivo pre zvieratá.

35 - Reklama; marketing; maloobchodné služby zamerané na predaj krmiva; maloobchodné služby s krmivom; maloobchodné zásielkové služby týkajúce sa krmiva; veľkoobchodné služby s krmivom; online reklama na počítačovej komunikačnej sieti; online poskytovanie obchodného priestoru pre nákupcov a predajcov tovarov a služieb; prevádzkovanie online obchodného priestoru pre nákupcov a predajcov tovarov a služieb; poskytovanie obchodných a podnikateľských informácií; sprostredkovanie obchodu s tovarmi uvedenými v triede 31 tohto zoznamu; sprostredkovanie obchodných informácií; sprostredkovanie uvádzania výrobkov na trh; sprostredkovanie a uzatváranie obchodných transakcií pre tretie osoby; administratívne spracovanie obchodných objednávok; poskytovanie obchodných informácií prostredníctvom webových stránok; zbieranie údajov do počítačových databáz; správa počítačových databáz; zoraďovanie údajov v počítačových databázach; pomoc pri riadení obchodnej činnosti; organizovanie obchodných

alebo reklamných výstav; prieskum verejnej mienky; predvádzanie tovaru na reklamné účely a podporu predaja; poskytovanie spotrebiteľských posudkov tovarov na obchodné alebo reklamné účely; poradenské služby v oblasti obchodného sprostredkovania tovaru a služieb.

40 - Spracovanie mäsa a mäsových výrobkov; sušenie a zmrazovanie potravín; výroba kŕmnych zmesí a potravinových doplnkov; spracovanie krmiva.

(540) PANAKEI

(550) slovná

(732) Panakei Slovakia, s. r. o., Hviezdoslavova 17, Ladce, SK;

(740) Ing. Mária Holoubková - HOLOUBKOVÁ Patentová

a známková kancelária, Bratislava-Staré Mesto, SK;

Dátum začatia plynutia obdobia rozhodného pre používanie ochrannej známky: 14.2.2024

(111) 261455

(151) 14.2.2024

(180) 1.7.2032

(210) 2031-2023

(220) 1.7.2022

(442) 8.11.2023

(511) 35, 40, 41, 42, 44 NCL (12)

(511) 35 - Maloobchodné a veľkoobchodné služby s prípravkami na čistenie zubov, so zubnými pastami, s pastami a s gélmami na bielenie zubov, s ústnymi vodami, so zubnými kefkami, s medzizubnými kefkami a s niťami na čistenie zubov, so zubolekáorskými liečivami, s farmaceutickými prípravkami, a s dentálnymi, s ortodontickými a so stomatologickými potrebami; predvádzanie tovaru; reklama; online reklama na počítačovej komunikačnej sieti; prenájom reklamného času v komunikačných médiách; vydávanie reklamných textov; aktualizovanie reklamných materiálov; prenájom reklamných materiálov; rozširovanie reklamných materiálov zákazníkom (letáky, prospekty, tlačoviny, vzorky); rozširovanie reklamných oznamov; televízna reklama; rozhlasová reklama; podpora predaja (pre tretie osoby); marketing; marketingové štúdie; odborné obchodné alebo podnikateľské poradenstvo; poradenstvo pri organizovaní a riadení obchodnej činnosti; organizovanie obchodných alebo reklamných výstav; vyhľadávanie informácií v počítačových súboroch (pre tretie osoby); zbieranie údajov do počítačových databáz; zoraďovanie údajov v počítačových databázach; aktualizácia a údržba údajov v počítačových databázach; správa počítačových súborov; platené reklamné služby typu „klikni sem“; administratívne spracovanie obchodných objednávok; kancelárske práce; grafická úprava tlačovín na reklamné účely; vzťahy s verejnosťou (public relations); prieskum trhu; prieskum verejnej mienky; analýzy nákladov; fakturácie; obchodné sprostredkovanie služieb uvedených v triedach 35, 40, 41, 42 a 44 tohto zoznamu.

40 - Služby zubných laborantov; služby zubných technikov; zákazková výroba zubných protéz pre tretie osoby; zákazková výroba zubných náhrad pre tretie osoby; zákazková výroba zubných strojčiek pre

tretie osoby; prečistenie použitých zubných náhrad a výplní; tvarovanie zubných implantátov; lisovanie zubných implantátov; konečná úprava zubných implantátov; zostavovanie tovarov na objednávku (pre tretie osoby); informácie o úprave a spracovaní materiálov; konečná úprava povrchov (mechanická alebo chemická); obrusovanie; leštenie trením; pokovovanie; pozlacovanie, pokovovanie zlatom; spájkovanie; triedenie odpadu a recyklovateľného materiálu; likvidácia odpadu; dekontaminácia nebezpečných odpadov.

41 - Vzdelávanie; školenia; informácie o výchove a vzdelávaní; organizovanie a vedenie kongresov; organizovanie a vedenie konferencií; organizovanie a vedenie kolokvií; organizovanie a vedenie sympózií; zábava; poskytovanie zariadení na oddych a rekreáciu; prenájom dekorácií na predstavenia; organizovanie vedomostných alebo zábavných súťaží; vydávanie textov (okrem reklamných); vydávanie časopisov, novín, kníh a periodík; varené predstavenia; poskytovanie športovísk; výchovnozábavné klubové služby; fitness kluby (zdravotné a kondičné cvičenia); poskytovanie golfových ihrísk; služby poskytované prázdninovými tábormi (zábava); organizovanie živých vystúpení; organizovanie športových súťaží; plánovanie a organizovanie večierkov; poskytovanie informácií o možnostiach rekreácie; požičiavanie športového výstroja (okrem dopravných prostriedkov); organizovanie a vedenie tvorivých dielní (výučba); tábory na športové sústreďenia; prenájom tenisových kurtov; organizovanie plesov; organizovanie predstavení (manažérske služby); nočné kluby (zábava); karaoke služby; písanie textov; organizovanie a vedenie koncertov; služby diskdžokejov; prenájom športových plôch; turistické prehliadky so sprievodcom; prenájom bazénov alebo plavární; služby bazénov alebo plavární (športová činnosť, oddych a rekreácia, zábava).

42 - Služby dentálnych výskumných laboratórií; lekárske výskum; farmaceutický výskum; služby lekárskeho výskum; lekárske výskum; vedecký výskum

na lekárske účely; navrhovanie a vývoj lekárskeho technológií; návrh a vývoj lekárskeho diagnostických zariadení; poskytovanie lekárskeho a vedeckých výskumných informácií v oblasti liečiv a klinických skúšok; navrhovanie a vývoj počítačového softvéru na použitie s lekárskeho technológiami; poradenstvo v oblasti informačných technológií; poradenstvo v oblasti počítačových technológií; externé poskytovanie služieb v oblasti informačných technológií; požičiavanie počítačov; poradenstvo v oblasti návrhu a vývoja počítačového hardvéru; tvorba a udržiavanie webových stránok (pre tretie osoby); hosťovanie na počítačových stránkach (webových stránkach); prenájom webových serverov; prenájom počítačových serverov (serverhosting); poskytovanie internetových vyhľadávačov; digitalizácia dokumentov (skenovanie); poskytovanie informácií o počítačových technológiách a programovaní prostredníctvom webových stránok; poradenstvo v oblasti telekomunikačných technológií; priemyselné dizajnérstvo; grafické dizajnérstvo.

44 - Zubné lekárske služby; ortodontické služby; zubné poradenstvo; súkromné ambulancie (lekárske služby); súkromné kliniky alebo sanatóriá; zdravotnícka starostlivosť; lekárske služby; zdravotné strediská (služby); ošetrovateľské služby; nemocnice (služby); sanatóriá; zotavovne; terapeutické služby; zdravotné poradenstvo; farmaceutické poradenstvo; aromaterapeutické služby; alternatívna medicína; lekárske služby (príprava predpísaných liekov); prenájom zdravotníckeho vybavenia; prenájom lekárskeho vybavenia.

(540) BLANC

(550) slovná

(732) Štefanatný Michal, MDDr., Karpatská 8402/9A, Žilina, SK;

(740) Ing. Róbert Porubčan EDING, Ivanka pri Dunaji, SK;

Dátum začatia plynutia obdobia rozhodného pre používanie ochrannej známky: 14.2.2024

ND3M

Obnovené ochranné známky

(210)	(111)	(210)	(111)	(210)	(111)	(210)	(111)
42	100127	201-2004	210961	5357-2004	213379	1440-2014	239532
160	114331	202-2004	210962	5359-2004	213381	1464-2014	239341
161	114332	260-2004	210101	1182-2013	236421	1486-2014	239213
2727	100805	304-2004	209111	1912-2013	237108	1508-2014	239542
29939	156483	305-2004	209112	2114-2013	237434	1509-2014	239543
30513	156009	351-2004	210964	2123-2013	239008	1746-2014	239673
30795	160755	359-2004	209724	2164-2013	237316	1787-2014	239702
31207	155890	383-2004	210513	46-2014	237882	1788-2014	239703
47672	162127	384-2004	209913	52-2014	237710	1789-2014	239704
47681	162156	385-2004	209914	69-2014	237792	1790-2014	239705
2167-93	176945	421-2004	209739	73-2014	237717	1811-2014	239686
67-94	179408	438-2004	210128	80-2014	241405	1812-2014	239707
119-94	180417	439-2004	210129	92-2014	238445	1813-2014	239708
160-94	178415	440-2004	210130	123-2014	237884	1814-2014	239709
161-94	179435	478-2004	213735	227-2014	237891	1815-2014	239710
233-94	183605	599-2004	209438	250-2014	239028	1817-2014	239712
262-94	178242	618-2004	209440	251-2014	238075	1818-2014	239713
276-94	182761	619-2004	209441	263-2014	238167	1819-2014	239714
292-94	177418	620-2004	209442	268-2014	238168	1820-2014	239715
390-94	178419	675-2004	210154	396-2014	238101	1821-2014	239716
391-94	177320	678-2004	209626	487-2014	238585	1822-2014	239717
392-94	177319	744-2004	232625	488-2014	238586	1823-2014	239718
509-94	177004	745-2004	232626	512-2014	238693	1824-2014	239719
590-94	178334	746-2004	233091	513-2014	238694	1825-2014	239720
595-94	180629	747-2004	232627	548-2014	238820	1826-2014	239721
725-94	181188	748-2004	232628	551-2014	238698	2017-2014	239997
914-94	184594	749-2004	232629	552-2014	238699	2102-2014	239859
915-94	184595	913-2004	210916	553-2014	238700	2148-2014	242551
1112-94	181977	946-2004	210531	606-2014	240576	2181-2014	240036
1273-94	180833	1264-2004	211189	702-2014	238600	2194-2014	240135
1498-94	181199	1313-2004	210794	710-2014	238239	2195-2014	240136
1499-94	181200	1579-2004	208452	745-2014	238332	2196-2014	240137
1543-94	180244	1618-2004	210601	826-2014	238711	5045-2014	238642
1591-94	172687	1637-2004	211214	827-2014	238712	5052-2014	241724
1809-94	179060	1837-2004	210853	828-2014	238713	5056-2014	246846
2412-94	181999	1878-2004	211460	898-2014	238872	5057-2014	246759
3619-2003	209199	2045-2004	211027	899-2014	238873	5106-2014	239129
3620-2003	209200	2046-2004	211028	966-2014	238728	5123-2014	238515
37-2004	209644	2412-2004	211306	984-2014	239506	5196-2014	238751
64-2004	211453	2595-2004	211134	1150-2014	239624	5359-2014	241950
92-2004	214447	2666-2004	211510	1231-2014	238925	5360-2014	241951
142-2004	209894	2944-2004	212292	1241-2014	238929	5361-2014	241952
184-2004	209422	3238-2004	212327	1301-2014	239139	5362-2014	241945
197-2004	210957	3300-2004	213095	1319-2014	239316	5428-2014	238985
199-2004	210959	3301-2004	212105	1434-2014	239531	5614-2014	239926
200-2004	210960	5012-2004	211796				

(111) 100127

(151) 26.2.1934

(156) 26.2.2024

(180) 26.2.2034

(210) 42

(220) 26.2.1934

(510) 1, 3, 5 NCL (7)

(510) Chemické, lekárnické, kozmetické a dietetické prípravky.

(540) Cutilan

(550) slovná

- (732) Herbacos Recordati s.r.o., Štrossova 239, Pardubice, CZ;
 (740) ŽOVICOVÁ & ŽOVIC IP, s.r.o., Patentová, známková a právna kancelária, Bratislava, SK;

(111) 100805

- (151) 31.12.1924
 (156) 31.12.2024
 (180) 31.12.2034
 (210) 2727
 (220) 31.12.1924

(510) 1, 2, 3, 4, 13, 16, 29, 34 NCL (7)

- (510) Zápalky, zápalný tovar všetkých druhov, tuky, čistiace prostriedky, leštidlá, krémy na obuv, chemické výrobky, najmä natieradlá, farby, atramenty, tuše, mydlá, tovar kozmetický a voňavkársky, technické oleje a tuky, mazadlá všetkých druhov, prostriedky na valchovanie a apretáciu, ako aj tukové prípravky pre textilný priemysel, impregnovacie a konzervovacie prostriedky na drevo, kožu, lepenku, papier a látky textilné, moridlá a farbivá, prostriedky na brúsenie a hladenie, prostriedky, ktorými sa zvyšuje príľnavosť hnacích remeňov a lán, minerálne oleje a ich deriváty.

(540) Versal

- (550) slovná
 (732) Synthesia, a.s., Semtín 103, CZ-530 02 Pardubice, CZ;
 (740) PATENTSERVIS BRATISLAVA, a. s., Bratislava 36, SK;

(111) 114331

- (151) 22.2.1924
 (156) 22.2.2024
 (180) 22.2.2034
 (210) 160
 (220) 22.2.1924

(511) 32 NCL (7)

- (511) 32 - Prírodná minerálna voda.

(540) Eau Mattoni

- (550) slovná
 (732) Mattoni 1873 a.s., Horova 1361/3, Karlovy Vary, CZ;
 (740) TM & PATENT ATTORNEY NEUSCHL s. r. o., Bratislava-Staré Mesto, SK;

(111) 114332

- (151) 22.2.1924
 (156) 22.2.2024
 (180) 22.2.2034
 (210) 161
 (220) 22.2.1924

(511) 32 NCL (7)

- (511) 32 - Prírodná minerálna voda.

(540) Mattoni Water

- (550) slovná
 (732) Mattoni 1873 a.s., Horova 1361/3, Karlovy Vary, CZ;
 (740) TM & PATENT ATTORNEY NEUSCHL s. r. o., Bratislava-Staré Mesto, SK;

(111) 155890

- (151) 20.7.1964
 (156) 28.3.2024
 (180) 28.3.2034
 (210) 31207
 (220) 28.3.1964
(511) 5 NCL (7)

- (511) 5 - Farmaceutické a lekárske prípravky a látky.

(540) IMURAN

- (550) slovná
 (732) Aspen Global Incorporated, GBS Plaza, Cnr La Salette and Royal Roads, Grand Bay, MU;
 (740) Hörmannová - Tomeš, Patentová, technická a známková kancelária, Tomeš Pavol, Ing., Bratislava, SK;

(111) 156009

- (151) 8.11.1964
 (156) 4.1.2024
 (180) 4.1.2034
 (210) 30513
 (220) 4.1.1964

(511) 17 NCL (7)

- (511) 17 - Syntetická guma.

(540) SOLPRENE

- (550) slovná
 (732) DYNASOL ELASTOMEROS, S. A. DE C. V., CARR. Tampico-Mante Km. 28.5, Altamira 89600 Tamaulipas, MX;
 (740) PATENTSERVIS BRATISLAVA, a. s., Bratislava 36, SK;

(111) 156483

- (151) 28.1.1966
 (156) 3.12.2023
 (180) 3.12.2033
 (210) 29939
 (220) 3.12.1963

(510) 1, 2, 6, 7, 8, 9, 10, 11, 12, 14, 16, 17, 18, 19, 20, 21, 26, 28 NCL (7)

- (510) Hliníkové ingoty, plechy, dosky, hliníkové pretláčané tvary, hliníkové odliatky, prúty, tyče, rúry; chemické a hutnícke výrobky používané v priemysle, vo vede, vo fotografii, v poľnohospodárstve, v záhradníctve a v lesníctve; kysličník hlinitý; hydroxid hlinitý; bauxit; ľahko taviteľné materiály; lepidlá; tesniace látky; náterové farby; farbivá; pasty; cement; kovy a ich zliatiny v podobe tyčí, odliatkov, výlevov, plátkov, fólií, výkovkov, ingotov, spojív, paliet, rúrok, plechov, práškov, prútov, tabulí, spájok pásov, potrubí, drôtov; elektródy na zváranie; piesty, prenosné stavby, prefabrikované stavby, prístrešky a kryty; stavebné materiály vrátane stien, rámov, trámov, nosníkov, krytín, obitia, priehradok, podlahovín, schodísk, schodov, dvier, okien, žľabov, odpadových rúr a ich súčastí; stavebné kovové výrobky vrátane vrat, plotov, mreží, roštov, zábradlí, požiarnych schodísk a stanovísk; izolované a neizolované elektrické a neelektrické drôty, káble, vedenia; staniolové výrobky; tenké plechy; železiarsky tovar; stožiare pre vedenie; telefónne kabíny; reťaze;

články; upínadlá, vrátane klinčov, skrutiek, matíc, svorníkov, nitov, podložiek pod matice, špendlíkov, ihiel, sponiek, nádrže vrátane puzdier, bubnov, barelov a skladovacích nádrží; uzávery vrátane poklopov a viečok; stroje a ich súčiastky; obrábacie stroje; spojky; armatúry; ručné náradia a nástroje; nožiarsky tovar; kuchynské náradia; kuchárske náčinia vrátane hrncov, panvíc a kanvíc; vedecké a elektrické nástroje a prístroje a ich súčiastky; elektrické prípojnice; zvierky a tlmivé chvenia pre elektrické drôty a káble; chirurgické, lekárske, zubolekárske a zverolekárske nástroje a prístroje a ich súčiastky; nástroje a prístroje a ich súčiastky pre osvetľovanie, vykurovanie, vyrábanie pary, varenie, zmrazovanie, sušenie, vetranie, dodávanie vody a sanitné účely; vozidlá a ich súčiastky a príslušenstvo; zariadenia na dopravu po zemi, vo vzduchu alebo po vode a ich súčiastky a príslušenstvo; tlačoviny; kancelárske stroje a zariadenia a ich súčiastky; batožiny; nábytok a jeho súčiastky; hry a hračky; telocvičné a športové výrobky; ozdoby a okrasy.

(540)

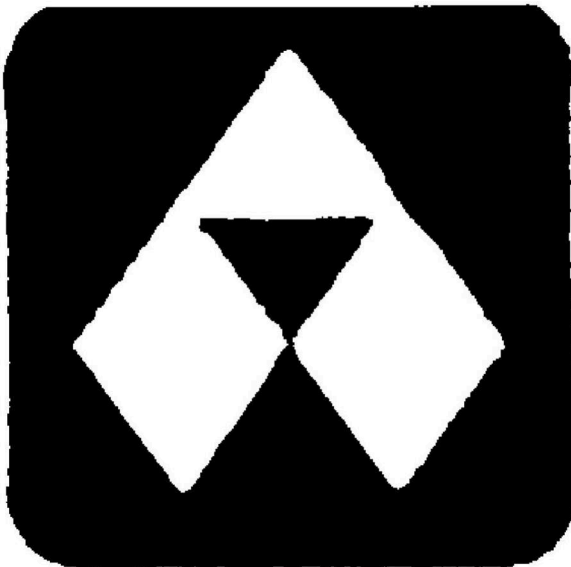

- (550) obrazová
 (732) ALCOA USA CORP., 201 Isabella Street, Pittsburgh, PA 15212, US;
 (740) TOMEŠ – Patentová a známková kancelária, s. r. o., Bratislava-Dúbravka, SK;

(111) 160755

(151) 9.3.1972

(156) 7.2.2024

(180) 7.2.2034

(210) 30795

(220) 7.2.1964

(511) 25 NCL (7)

(511) 25 - Odevné výrobky a ich časti.

(540)

(550) obrazová

(732) I.W.S. Nominee Company Limited, New Wing, Somerset House, The Strand, London WC2R 1LA, GB;

(740) Mgr. Dušan Hlavatý, advokát, Bratislava-Staré Mesto, SK;

(111) 162127

(151) 7.11.1974

(156) 30.1.2024

(180) 30.1.2034

(210) 47672

(220) 30.1.1974

(511) 4, 6, 7, 8, 12, 20, 21, 23, 24, 26, 28 NCL (7)

(511) 4 - Mazacie oleje a tuky.

6 - Rukováti a závesy na nábytok - železiarske výrobky, najmä skrutky, matice, klince, závrtky a čapy, zámky a kľúče.

7 - Elektrické motory, zariadenia na spúšťanie motorov, elektromechanické pohony; stroje na elektronické zváranie stykových spojov; stroje na upevňovanie predmetov na odevy a pod.; strihacie stroje; valchovacie stroje, mlecie stroje, prerezávačky päty a klina, štítkovacie stroje, riasiace stroje, žehliace stroje, stroje na vyťahovanie nití, navíjacie stroje, pletacie stroje, strojové prvky, najmä napínače remeňov, kladky, hriadeľové závesy a transmisie; časti, diely a príslušenstvá všetkých uvedených výrobkov, remene na prevod energie a remeňové prevody, gumové krúžky, šijacie stroje, háčiky na spájanie remeňov, mechanické nástroje, vybavenie pre grafické remeslo - najmä stroje sádzacie a stroje na výrobu tlačeneho materiálu, tak ofsetovej tlače, ako aj kníhtlače a príslušné zariadenia.

8 - Výstuhy, nožiarske výrobky - najmä nože, čeluste nožničiek, nožničky, párače švíkov a hroty; ručné náradie - najmä zošívачky, svorky, mazacie pištole, kladivká, skrutkovače, klieštiky a maticové kľúče.

12 - Pojazdné panny a pracovné vozíky na manipuláciu a prepravu v šijacích dielňach.

20 - Konzoly, inšpekčné zrkadielka, nábytok, najmä skrinky, kartotečné stoly, stoličky, stojany, stoličky a stoly, orovnávače tvaru.

21 - Olejničky, oceľovlnené podušky, kefy a držiaky na vosk, vankúše na leštenie a voskovanie, najmä kotúčové vankúše z jahňacej vlny a z vlnenej plsti.

23 - Nite.

24 - Textilný kusový tovar vhodný na výrobu odevov, vybavenie domácností, drapérií aj na ostatné použitie, žehliaci stroj na povrch rukávového lemu a vankúša.

26 - Šijacie potreby - najmä ihly, plátacie a vyšívacie potreby, ihlové navliekače nití, šijacie skrinky, značkovače košiel, opravovacie náradia a kopírovacie kolieska na odevné súčasti - najmä gombíky a pracky.

28 - Detské šijacie stroje, detské perforovacie stroje, prenosné kufríky na detské šijacie stroje a detské cestovné kufríky.

(540) SINGER

(550) slovná

(732) The Singer Company Limited Sar.l., 1 rue de Glacis, L-1628 Luxembourg, LU;

(740) HÖRMANN & PARTNERS s.r.o., Bratislava-Nové Mesto, SK;

(111) 162156

(151) 12.11.1974

(156) 6.2.2024

(180) 6.2.2034

(210) 47681

(220) 6.2.1974

(511) 9 NCL (7)

(511) 9 - Lekárske laboratórne nástroje na analýzu telesných tekutín.

(540) CLINI - TEK

(550) slovná

(732) Siemens Healthcare Diagnostics Inc., 1717 Deerfield Road, Deerfield, IL 60015, US;

(740) Advokátska kancelária JUDr. Eva Bušová, Bušová Eva, JUDr., Bratislava, SK;

(111) 172687

(151) 6.9.1994

(156) 15.7.2024

(180) 15.7.2034

(210) 1591-94

(220) 15.7.1994

(450) 9.11.1994

(511) 1, 5, 31 NCL (7)

(511) 1 - Chemické výrobky na priemyselné a vedecké účely, chemické výrobky určené pre poľnohospodárstvo, záhradníctvo a lesníctvo, chemické prostriedky na konzervovanie potravín, chemické prísady do krmív.

5 - Lieky, drogy, farmaceutické prípravky na humánne a veterinárne použitie, chemické prípravky pre medicínu, hygienu a farmáciu, organopreparáty, séra, krvné deriváty, dezinfekčné prípravky, antimikrobiká, antiparazitiká, posilňujúce a dietetické prípravky na lekárske použitie, dietetické prípravky pre deti a nemocných, prostriedky na ničenie rastlinných a živočíšnych škodcov, medikované prípravky pre zvieratá.

31 - Minerálne krmivá pre zvieratá, fortifikačné a stimulačné substancie pre výživu zvierat.

(540) Biotika

(550) slovná

(732) BIOTIKA, a. s., Slovenská Ľupča 566, Slovenská Ľupča, SK;

(111) 176945

(151) 8.5.1996

(156) 25.11.2023

(180) 25.11.2033

(210) 2167-93

(220) 25.11.1993

(450) 4.9.1996

(510) 26, 31, 36, 39, 42 NCL (7)

(510) Kvetiny umelé; kvetiny živé a sušené, semená, priesady, kvetinové cibule, črepníkové kvetiny, okrasné dreviny; aranžovanie interiérov a exteriérov; prenájom automobilov; organizovanie výstav živých, sušených a umelých kvetín, semien, kvetinových cibúľ, črepníkových kvetín, okrasných drevín a doplnkových predmetov, ako sú črepníky, kvetinové misy, kvetinové stojany, kvetinové stoly, dekoratívne obaly na predaj a aranžovanie kvetín, záhradné a interiérové fontány a zariadení pre záhradníctvo a záhradkárstvo, ako sú kosačky, krovinořezy, postrekovače, píly, rotavátory, malotraktory a závlahové zariadenia; sprostredkovateľská činnosť v oblasti aranžovania interiérov a exteriérov, sprostredkovateľská činnosť v oblasti obchodu, sprostredkovateľská činnosť v oblasti prenájmu automobilov, sprostredkovateľská činnosť v oblasti organizovania výstav.

(540)



(550) obrazová

(732) Kullová Katarína, Ing., Pri starej prachárni 4, Bratislava, SK;

(740) Jakeš Martin, JUDr., Bratislava, SK;

(111) 177004

(151) 1.8.1996

(156) 2.3.2024

(180) 2.3.2034

(210) 509-94

(220) 2.3.1994

(450) 6.11.1996

(510) 9, 38 NCL (7)

(510) Globálne komunikačné a telekomunikačné systémy, najmä satelity, satelitné stanice, základné vybavenie týchto systémov, telefóny a ich základné vybavenie, zariadenia a súčasti zariadení, patriace do triedy 9, používané v komunikačných a telekomunikačných službách a v službách

sprostredkovaných prostredníctvom satelitov alebo v súvislosti s nimi, komunikačné a telekomunikačné služby, najmä služby vykonávané prostredníctvom satelitov.

(540) IRIDIUM

- (550) slovná
 (732) Iridium Satellite LLC, 1750 Tysons Boulevard, Suite 1400, McLean, VA 22102, US;
 (740) inventa Patentová a známková kancelária s.r.o., Bratislava 1, SK;

(111) 177319

- (151) 17.12.1996
 (156) 17.2.2024
 (180) 17.2.2034
 (210) 392-94
 (220) 17.2.1994
 (450) 5.3.1997
(511) 2 NCL (7)
 (511) 2 - Email syntetický vonkajší.

(540) SYNEX

- (550) slovná
 (732) CHEMOLAK, a. s., Továrenská 7, Smolenice, SK;
 (740) FAJNOR IP s. r. o., Bratislava-Petržalka, SK;

(111) 177320

- (151) 17.12.1996
 (156) 17.2.2024
 (180) 17.2.2034
 (210) 391-94
 (220) 17.2.1994
 (450) 5.3.1997
(511) 2 NCL (7)
 (511) 2 - Email olejový vonkajší.

(540) OLEMA

- (550) slovná
 (732) CHEMOLAK, a. s., Továrenská 7, Smolenice, SK;
 (740) FAJNOR IP s. r. o., Bratislava-Petržalka, SK;

(111) 177418

- (151) 21.1.1997
 (156) 4.2.2024
 (180) 4.2.2034
 (210) 292-94
 (220) 4.2.1994
 (450) 9.4.1997
(511) 12 NCL (7)
 (511) 12 - Osobné autá, športové autá, sanitné autá, autobusy, nákladné autá, omnibu sy, motory pozemných vozidiel, karosérie vozidiel, nárazníky vozidiel, šasi vozidiel, prevodovky pozemných vozidiel, kolesá na vozidlá, čapy na kolesá vozidiel, chladiče vozidiel, ozubené kolesá vozidiel, bezpečnostné pásy na sedadlá vozidiel, tlmiče na vozidlá, časti a príslušenstvá (pokiaľ nie sú obsiahnuté v iných triedach) pre všetky uvedené výrobky.

(540) MISTRA

- (550) slovná

(732) HYUNDAI MOTOR COMPANY, 140-2, Kye-dong, Jongro-ku, Seoul, KR;

(740) ŽOVICOVÁ - ŽOVIC, Patentová, známková a právna kancelária, Žovicová Viera, Mgr., Bratislava, SK;

(111) 178242

- (151) 22.10.1997
 (156) 1.2.2024
 (180) 1.2.2034
 (210) 262-94
 (220) 1.2.1994
 (442) 9.7.1997
 (450) 14.1.1998
(511) 5 NCL (7)
 (511) 5 - Výrobky farmaceutické a zverolekárske.

(540) ANTIROBE

- (550) slovná
 (732) Zoetis Services LLC, 10 Sylvan Way, Parsippany, NJ 07054, US;
 (740) Advokátska kancelária JUDr. Eva Bušová; JUDr. Eva Bušová, Bratislava-Staré Mesto, SK;

(111) 178334

- (151) 24.10.1997
 (156) 11.3.2024
 (180) 11.3.2034
 (210) 590-94
 (220) 11.3.1994
 (442) 9.7.1997
 (450) 14.1.1998
(511) 3 NCL (7)
 (511) 3 - Prípravky na farbenie vlasov, vlasové kondicionéry, vlasové prípravky s liečivými a spevňujúcimi účinkami.

(540) NATURAL INSTINCTS

- (550) slovná
 (732) Wella Operations US, LLC, 4500 Park Granada, Suite 100, Calabasas, CA 91302, US;
 (740) PATENTSERVIS Bratislava, akciová spoločnosť, Bratislava-Rača, SK;

(111) 178415

- (151) 19.11.1997
 (156) 26.1.2024
 (180) 26.1.2034
 (210) 160-94
 (220) 26.1.1994
 (442) 6.8.1997
 (450) 4.2.1998
(511) 9 NCL (7)
 (511) 9 - Elektrické poistky, držiaky poistiek, svetelné panely, prerušovače obehu, elektrické vypínače a relé.

(540) LITTELFUSE

- (550) slovná

- (732) LITTELFUSE, INC., 8755 West Higgins Road, Suite 500, Chicago, IL 60631, US;
 (740) ROTT & RÚŽIČKA, Patentová, známková a právna kancelária, verejná obchodná spoločnosť, Bratislava-Staré Mesto, SK;

(111) 178419

- (151) 19.11.1997
 (156) 17.2.2024
 (180) 17.2.2034
 (210) 390-94
 (220) 17.2.1994
 (442) 6.8.1997
 (450) 4.2.1998

(511) 2 NCL (7)

- (511) 2 - Email nitrocelulózový leštiteľný.

(540) CEMAL

- (550) slovná
 (732) CHEMOLAK, a. s., Továrnská 7, Smolenice, SK;
 (740) FAJNOR IP s. r. o., Bratislava-Petržalka, SK;

(111) 179060

- (151) 5.1.1998
 (156) 10.8.2024
 (180) 10.8.2034
 (210) 1809-94
 (220) 10.8.1994
 (442) 10.9.1997
 (450) 4.3.1998

(511) 30 NCL (7)

- (511) 30 - Čokoláda, plnená čokoláda, cukríky, kakaový prášok, cukrárska poleva, fondánová hmota, čokoládové nápoje, ovocné želé, cukrovinky arašidové, sójovo-kokosové, mliečne, kávové, mandľové, cukrovinky plnené krémom, cukrovinky na zdobenie vianočných stromčekov a ostatné cukrovinky.

(540)

- (550) obrazová
 (732) PLUTOS s.r.o., Timonova 767/15, Košice-Staré Mesto, SK;

(111) 179408

- (151) 21.1.1998
 (156) 17.1.2024
 (180) 17.1.2034
 (210) 67-94
 (220) 17.1.1994
 (442) 8.10.1997
 (450) 8.4.1998

(511) 33 NCL (7)

- (511) 33 - Likéry.

(540) PARTY LIKÉR

- (550) slovná
 (732) ST. NICOLAUS, a. s., 1. mája 113, Liptovský Mikuláš, SK;
 (740) G. Lehnert, s. r. o., Bratislava-Staré Mesto, SK;

(111) 179435

- (151) 21.1.1998
 (156) 26.1.2024
 (180) 26.1.2034
 (210) 161-94
 (220) 26.1.1994
 (442) 8.10.1997
 (450) 8.4.1998

(511) 9 NCL (7)

- (511) 9 - Elektrické poistky, držiaky poistiek, svetelné panely, prerušovače obehu, elektrické vypínače a relé.

(540)

- (550) obrazová
 (732) LITTELFUSE, INC., 8755 West Higgins Road, Suite 500, Chicago, IL 60631, US;
 (740) ROTT & RÚŽIČKA, Patentová, známková a právna kancelária, verejná obchodná spoločnosť, Bratislava-Staré Mesto, SK;

(111) 180244

- (151) 20.4.1998
 (156) 7.7.2024
 (180) 7.7.2034
 (210) 1543-94
 (220) 7.7.1994
 (442) 14.1.1998
 (450) 8.7.1998

(511) 7 NCL (7)

- (511) 7 - Poľnohospodárske náradie.

(540) TOYOTA

- (550) slovná

- (732) TOYOTA JIDOSHA KABUSHIKI KAISHA, 1, Toyota-cho, Toyota-shi, Aichi-ken, JP;
 (740) Bušová Eva, JUDr., Advokátska kancelária, Bratislava-Staré Mesto, SK;

(111) 180417

- (151) 23.4.1998
 (156) 20.1.2024
 (180) 20.1.2034
 (210) 119-94
 (220) 20.1.1994
 (442) 14.1.1998
 (450) 8.7.1998

(511) 3, 30 NCL (7)

- (511) 3 - Éterické oleje, éterické oleje vhodné ako aromatické a chuťové prísady.
 30 - Koreniny, esencie, chuťové a aromatické prísady do jedál a nápojov (iné ako éterické oleje); prísady a zložky jedla.

(540) TRUSIL

- (550) slovná
 (732) BUSH BOAKE ALLEN LIMITED, Duddery Hill, Haverhill, Suffolk CB9 8LG, GB;
 (740) FAJNOR IP s. r. o., Fajnorová Mária, Ing., Bratislava, SK;

(111) 180629

- (151) 14.5.1998
 (156) 11.3.2024
 (180) 11.3.2034
 (210) 595-94
 (220) 11.3.1994
 (442) 4.2.1998
 (450) 5.8.1998

(511) 41 NCL (7)

- (511) 41 - Služby v oblasti zábavy, týkajúce sa hlavne televíznych šou a hier.

(540) KOLESO ŠŤASTIA

- (550) slovná
 (732) Califon Productions, Inc., 10202 West Washington Blvd., Culver City, CA 90232, US;
 (740) ŽOVICOVÁ & ŽOVIC IP, s.r.o., Patentová, známková a právna kancelária, Bratislava, SK;

(111) 180833

- (151) 11.6.1998
 (156) 31.5.2024
 (180) 31.5.2034
 (210) 1273-94
 (220) 31.5.1994
 (442) 4.3.1998
 (450) 9.9.1998

(511) 12 NCL (7)

- (511) 12 - Automobily, ich súčiastky a príslušenstvo.

(540) PICCOLO

- (550) slovná

- (732) HYUNDAI MOTOR COMPANY, 140-2, Ke-Dong, Chongro-ku, Seoul, KR;
 (740) PATENTSERVIS BRATISLAVA, a. s., Bratislava 36, SK;

(111) 181188

- (151) 15.7.1998
 (156) 30.3.2024
 (180) 30.3.2034
 (210) 725-94
 (220) 30.3.1994
 (442) 8.4.1998
 (450) 7.10.1998

(511) 29, 30, 39, 42 NCL (7)

- (511) 29 - Mäso, ryby, kôrovce (neživé), mäkkýše (neživé), hydina a zverina; mäsové výťažky; konzervované, sušené a tepelne spracované ovocie a zelenina; rôsoly, džemy, marmelády, ovocné zaváraniny, ovocné pretlaky; vajcia, mlieko a mliečne výrobky vrátane mliečnych nápojov; konzervované mäso, ryby, hydina a zverina.

30 - Káva, čaj, kakao, cukor, ryža, maniok, ságo, kávové náhradky; kávové, kakaové a čokoládové nápoje; múka a výrobky z obilia, chlieb, pekárske a cukrárske výrobky, zmrzliny, obilniny určené na ľudskú spotrebu, napr. ovsené vločky a vločky z iných obilnín; med, melasový sirup; kvasnice, prášky do pečiva; soľ, horčica; ocot, omáčky ako chuťové prísady; korenie; ľad.

39 - Turistické kancelárie s výnimkou kancelárií poskytujúcich rezerváciu hotelového ubytovania; sprevádzanie turistov; turistické prehliadky; preprava turistov; organizovanie ciest; organizovanie okružných výletov a okružných plavieb; preprava turistov; rezervácia zájazdov; organizovanie výletov.

42 - Poskytovanie stravy a nápojov (alebo poskytovanie stravovacích a občerstvovacích služieb); ubytovacie kancelárie (hotely, penzióny); poskytovanie prechodného ubytovania; rezervovanie prechodného ubytovania; rezervácia hotelov a penziónov; pohrebné služby.

(540) COLONEL'S

- (550) slovná
 (732) Kentucky Fried Chicken International Holdings LLC, 7100 Corporate Drive, Plano, TX 75024, US;
 (740) TOMEŠ – Patentová a známková kancelária, s. r. o., Bratislava-Dúbravka, SK;

(111) 181199

- (151) 15.7.1998
 (156) 29.6.2024
 (180) 29.6.2034
 (210) 1498-94
 (220) 29.6.1994
 (442) 8.4.1998
 (450) 7.10.1998

(511) 35, 39, 41 NCL (7)

- (511) 35 - Služby týkajúce sa sprostredkovania práce; zabezpečovanie zamestnania pre mladých ľudí a študentov ako konzultantov v letných táboroch; vyhľadávanie a umiestňovanie študentov a mladých ľudí ako vedúcich a konzultantov v letných táboroch.

39 - Dopravné služby; zabezpečovanie dopravy; organizovanie cesty do Ameriky a z Ameriky pre budúcich konzultantov amerických letných táborov; zabezpečovanie zájazdov, výletov a exkurzií; sprevádzanie cestujúcich; informačné služby týkajúce sa cestovania, zájazdov, exkurzií a výletov, služby týkajúce sa cestovania a dopravy.

41 - Služby týkajúce sa výchovnej, vzdelávacej a zábavnej činnosti; zabezpečovanie aktivít v čase voľna; zabezpečovanie výučby a vyučovacej praxe; organizovanie voľna a štúdiá; zabezpečovanie študijných kurzov; organizovanie súťaží.

(540) CAMP AMERICA

(550) slovná

(732) American Institute For Foreign Study (UK) Ltd., 37 Queens Gate, London SW7 5HR, GB;

(740) FAJNOR IP s. r. o., Fajnorová Mária, Ing., Bratislava, SK;

(111) 181200

(151) 15.7.1998

(156) 29.6.2024

(180) 29.6.2034

(210) 1499-94

(220) 29.6.1994

(442) 8.4.1998

(450) 7.10.1998

(511) 35, 39, 41 NCL (7)

(511) 35 - Služby týkajúce sa sprostredkovania práce; organizácia a zabezpečovanie pracovných miest pre záujemcov (au pairs) o opatrovateľské a pomocné práce v domácnosti; poradenstvo a konzultácie pre mladých ľudí týkajúce sa pracovných miest ako sú opatrovateľské a pomocné práce v domácnosti.

39 - Dopravné služby; zabezpečovanie dopravy; organizovanie cesty do Ameriky a z Ameriky pre jednotlivcov, ktorí budú žiť a pracovať v Amerike ako au pairs; zabezpečovanie zájazdov, výletov a exkurzií; sprevádzanie cestujúcich; informačné služby týkajúce sa cestovania, zájazdov, exkurzií a výletov; služby týkajúce sa cestovania a dopravy.

41 - Služby týkajúce sa výchovnej, vzdelávacej a zábavnej činnosti; zabezpečovanie aktivít v čase voľna; zabezpečovanie výučby a vyučovacej praxe; organizovanie voľna a štúdiá; zabezpečovanie študijných kurzov; zabezpečovanie dozoru pre študentov v školách; organizovanie súťaží.

(540)



AU PAIR IN AMERICA

(550) obrazová

(732) American Institute For Foreign Study (UK) Ltd., 37 Queens Gate, London SW7 5HR, GB;

(740) FAJNOR IP s. r. o., Fajnorová Mária, Ing., Bratislava, SK;

(111) 181977

(151) 17.9.1998

(156) 10.5.2024

(180) 10.5.2034

(210) 1112-94

(220) 10.5.1994

(442) 3.6.1998

(450) 2.12.1998

(511) 16, 41 NCL (7)

(511) 16 - Periodické a neperiodické tlačoviny.

41 - Vydavateľská a nakladateľská činnosť.

(540)



(550) obrazová

(732) CZECH NEWS CENTER a.s., Komunardů 1584/42, Holešovice, Praha 7, CZ;

(740) ROTT & RÚŽIČKA, Patentová, známková a právna kancelária, verejná obchodná spoločnosť, Bratislava-Staré Mesto, SK;

(111) 181999

(151) 17.9.1998

(156) 17.10.2024

(180) 17.10.2034

(210) 2412-94

(220) 17.10.1994

(442) 3.6.1998

(450) 2.12.1998

(511) 32 NCL (7)

(511) 32 - Nealkoholické nápoje.

(540) STARQUICK

(550) slovná

(732) ST. NICOLAUS, a. s., 1. mája 113, Liptovský Mikuláš, SK;

(740) G. Lehnert, s. r. o., Bratislava-Staré Mesto, SK;

(111) 182761

(151) 12.11.1998

(156) 2.2.2024

(180) 2.2.2034

(210) 276-94

(220) 2.2.1994

(442) 5.8.1998

(450) 11.2.1999

(511) 1, 7, 9, 10, 17, 22, 23, 24, 42 NCL (7)

(511) 1 - Plastické hmoty ako suroviny, disperzia plastov.

7 - Stroje a zariadenia pre chemický priemysel.

9 - Prístroje a nástroje na použitie v chémii, laboratórne zariadenia.

10 - Dentálne nite.

17 - Umelé vlákna nie na použitie v textilnom priemysle (technické vlákna, vlákna do kief, metiel a iné).

22 - Umelohmotné vlákna na textilné účely, textilné vlákna.

23 - Umelé vlákna na použitie v textilnom priemysle, nite.

24 - Netkané textilie a výrobky z nich okrem odevov.

42 - Výskum a vývoj nových výrobkov; chemický výskum - základný a aplikovaný výskum v oblasti chemických vlákien a s tým súvisiacich odborov analytickej a fyzikálnej chémie, chemického inžinierstva a ekonomiky odboru; chemické analýzy; skúšky materiálov; strojársky výskum; odborné poradenstvo v oblasti chemických vlákien, životného prostredia; projektová činnosť, spracovanie úplných inžiniersko-technologických podkladov zariadení a technológií pre projektovú činnosť organizácií, štúdie technických projektov.

(540)

(540)



(550) obrazová

(732) Výskumný ústav chemických vlákien, akciová spoločnosť, Svit, Svit, SK;

(111) 183605

(151) 20.1.1999

(156) 27.1.2024

(180) 27.1.2034

(210) 233-94

(220) 27.1.1994

(442) 7.10.1998

(450) 13.4.1999

(511) 16, 35, 41, 42 NCL (7)

(511) 16 - Periodiká.

35 - Spracovanie textov, vydávanie reklamných textov, inzertná činnosť.

41 - Vydávanie textov s výnimkou reklamných.

42 - Tlačové kancelárie, tlač a tlačenie.

PRÁCA

(550) obrazová

(732) Petit Press, a. s., Lazaretská 12, Bratislava, SK;

(740) Ing. Peter Hojčuš - Patentová a známková kancelária, Bratislava-Petržalka, SK;

(111) 184594

(151) 12.3.1999

(156) 19.4.2024

(180) 19.4.2034

(210) 914-94

(220) 19.4.1994

(442) 2.12.1998

(450) 11.6.1999

(511) 2, 9, 16, 35, 40, 41, 42 NCL (7)

(511) 2 - Tlačiarenská farba; tonery do tlačiarň a fotokopírovacích prístrojov.

9 - Počítače, súčasti, príslušenstvo a programové vybavenie, všetko ako systémy na spracovanie dát na všeobecné účely; počítačové programy; pamäťové zariadenia; terminály do predajných stredísk; automatizované priehradkové stroje; komunikačné a sieťové počítačové systémy; terminály do samoobslúh; klávesnice počítačov; terminály do displejov počítačov; tlačiarne k počítačom; dávkovacie prístroje do zmenární; overovacie a kódovacie systémy; záznamníky dokumentácie, karty periférnych rozhraní; záznamníky čiarového kódu; prístroje na značkovanie; čipy integrovaných obvodov; osobné počítače; počítače systému "laptop"; záznamníkové počítače; tlačené nosiče a záznamové nosiče majúce na sebe magnetické pamäťové prostriedky.

16 - Listy a fotografické médiá obsahujúce informácie vo forme veľkého počtu obrázkov značne obmedzenej veľkosti, zahŕňajúce mikroformu, mikrofiš, mikrofilm a ultrafiš; farebné pásky ako pásky do tlačiarň k počítačom na použitie v obchodných a počítačových zariadeniach; papierové listy, papierové zvitky; potiahnutý papier a tlačene formy (tvar, charakter, vzhľad) na potiahnutom papieri; tlačene materiály týkajúce sa počítačov, periférneho príslušenstva počítačov, automatických priehradkových strojov a príslušenstva na spracovanie dát; tlačeny materiál vo forme údajov alebo inštrukcií, ktoré majú byť použité priamo v počítači alebo v príslušenstve na spracovanie dát s cieľom dosiahnuť určitý výsledok; inštrukčný a vyučovaci materiál týkajúci sa počítačov, periférneho príslušenstva počítačov, automatizovaných priehradkových strojov a príslušenstva na spracovanie dát.

35 - Poskytovanie obchodných alebo podnikateľských informácií z odboru počítačov, spracovania dát a prevodu tlačeneho materiálu na mikrofilmy,

filmové mikrofíše a ultrafíše a vydávanie reklamných materiálov v týchto formách.

40 - Prevod tlačeneho materiálu na mikroformy, filmové mikrofíše a ultrafíše.

41 - Vydávanie materiálov v mikroformách, vo forme mikrofíšov a ultrafíšov.

42 - Poradenské služby v oblasti hardvéru a softvéru.

(540)



(550) obrazová

(732) AT&T INTELLECTUAL PROPERTY II, L.P., 645 East Plumb Lane, Reno, Nevada 89502, US;

(740) Hörmannová, Tomeš, Patentová, technická a známková kancelária, Tomeš Pavol, Ing., Bratislava, SK;

(111) 184595

(151) 12.3.1999

(156) 19.4.2024

(180) 19.4.2034

(210) 915-94

(220) 19.4.1994

(442) 2.12.1998

(450) 11.6.1999

(511) 2, 9, 16, 35, 40, 41, 42 NCL (7)

(511) 2 - Tlačiarenská farba; tonery do tlačiarň a fotokopírovacích prístrojov.

9 - Počítače, súčasti, príslušenstvo a programové vybavenie, všetko ako systémy na spracovanie dát na všeobecné účely; počítačové programy; pamäťové zariadenia; terminály do predajných stredísk; automatizované priehradkové stroje; komunikačné a sieťové počítačové systémy; terminály do samoobslúh; klávesnice počítačov; terminály do displejov počítačov; tlačiarne k počítačom; dávkovacie prístroje do zmenární; overovacie a kódovacie systémy; záznamníky dokumentácie, karty periférnych rozhraní; záznamníky čiarového kódu; prístroje na značkovanie; čipy integrovaných obvodov; osobné počítače; počítače systému "laptop"; záznamníkové počítače; tlačené nosiče a záznamové nosiče majúce na sebe magnetické pamäťové prostriedky.

16 - Listy a fotografické médiá obsahujúce informácie vo forme veľkého počtu obrázkov značne obmedzenej veľkosti, zahŕňajúce mikroformu, mikrofíš, mikrofílm a ultrafíš; farebné pásy ako pásy do tlačiarň k počítačom na použitie v obchodných a počítačových zariadeniach; papierové listy, papierové zvitky; potiahnutý papier a tlačene formy (tvar, charakter, vzhľad) na potiahnutom papieri; tlačené materiály týkajúce sa počítačov,

periférneho príslušenstva počítačov, automatických priehradkových strojov a príslušenstva na spracovanie dát; tlačeneý materiál vo forme údajov alebo inštrukcií, ktoré majú byť použité priamo v počítači alebo v príslušenstve na spracovanie dát s cieľom dosiahnuť určitý výsledok; inštrukčný a vyučovacie materiál týkajúci sa počítačov, periférneho príslušenstva počítačov, automatizovaných priehradkových strojov a príslušenstva na spracovanie dát.

35 - Poskytovanie obchodných alebo podnikateľských informácií z odboru počítačov, spracovania dát a prevodu tlačeneho materiálu na mikrofilmy, filmové mikrofíše a ultrafíše a vydávanie reklamných materiálov v týchto formách.

40 - Prevod tlačeneho materiálu na mikroformy, filmové mikrofíše a ultrafíše.

41 - Vydávanie materiálov v mikroformách, vo forme mikrofíšov a ultrafíšov.

42 - Poradenské služby v oblasti hardvéru a softvéru.

(540) AT & T

(550) slovná

(732) AT&T INTELLECTUAL PROPERTY II, L.P., 645 East Plumb Lane, Reno, Nevada 89502, US;

(740) Hörmannová, Tomeš, Patentová, technická a známková kancelária, Tomeš Pavol, Ing., Bratislava, SK;

(111) 208452

(151) 7.2.2005

(156) 10.5.2024

(180) 10.5.2034

(210) 1579-2004

(220) 10.5.2004

(442) 3.11.2004

(450) 5.5.2005

(511) 2 NCL (8)

(511) 2 - Farby, laky, emaily, fermeže, náterové látky, riedidlá, sušidlá (sikatíva) a spojivá do náterových látok, farieb a lakov, zlatolaky, tmely na vyrovnávanie nerovných povrchov pri povrchových úpravách, farbivách, moridlá, ochranné prostriedky proti hrdzi a hnilobe dreva, ohňovzdorné nátery, práškové náterové látky, práškové farby, tlačiarenské farby, impregnačné prostriedky na drevo a na betón vo forme farieb, elektroforézne náterové látky, nástrekové hmoty na báze organických spojív a organických plnidiel ako náterové látky.

(540) NATRIMA

(550) slovná

(732) CHEMOLAK, a. s., Továrenská 7, Smolenice, SK;

(740) FAJNOR IP s. r. o., Bratislava-Petržalka, SK;

(111) 209111

(151) 7.4.2005

(156) 6.2.2024

(180) 6.2.2034

(210) 304-2004

(220) 6.2.2004

(442) 3.1.2005

(450) 1.7.2005

(511) 32 NCL (8)

(511) 32 - Prípravok na výrobu nealkoholických nápojov; nealkoholické nápoje s ovocnými príchuťami.

(540) HOT APPLE - Horúce jabĺčko

(550) slovná

(732) JPLUS, s.r.o., Sezemická 2863/8, Praha 9 - Horní Počernice, CZ;

(740) ROTT & RŮŽIČKA, Patentová, známková a právna kancelária, verejná obchodná spoločnosť, Bratislava-Staré Mesto, SK;

(111) 209112

(151) 7.4.2005

(156) 6.2.2024

(180) 6.2.2034

(210) 305-2004

(220) 6.2.2004

(442) 3.1.2005

(450) 1.7.2005

(511) 32 NCL (8)

(511) 32 - Prípravok na výrobu nealkoholických nápojov; nealkoholické nápoje s ovocnými príchuťami.

(540) HOT APPLE - Horúca brusnica

(550) slovná

(732) JPLUS, s.r.o., Sezemická 2863/8, Praha 9 - Horní Počernice, CZ;

(740) ROTT & RŮŽIČKA, Patentová, známková a právna kancelária, verejná obchodná spoločnosť, Bratislava-Staré Mesto, SK;

(111) 209199

(151) 8.4.2005

(156) 11.12.2023

(180) 11.12.2033

(210) 3619-2003

(220) 11.12.2003

(442) 3.1.2005

(450) 1.7.2005

(511) 16 NCL (8)

(511) 16 - Papier, kartón, lepenka a výrobky z týchto materiálov, ktoré nie sú zahrnuté v iných triedach, tlačoviny, papierové dekorácie na oslavy, školské papierové pomôcky, fotografie, albumy na fotografie, nálepky, albumy na nálepky, lepiace štítky, papiernický tovar, písacie potreby, peračníky a puzdrá na ceruzky, strúhadlá na ceruzky, potreby pre umelcov, štetce, zvyrazňovače, fixky, pastelky, súpravy pre umelcov, súpravy pre remeselníkov patriace do tejto triedy, dočasné tetovania (odtlačky), pečiatky, pečiatkové podušky, podložky na písanie, kreslenie a modelovanie, súpravy na písanie, papierové obrúsky a utierky na tvár, jednorazové plienky, lepidlá na papier a na použitie v domácnosti; písacie stroje a kancelárske potreby okrem nábytku; vzdelávacie a učebné potreby okrem prístrojov; obalové materiály z plastických hmôt, ktoré nie sú zahrnuté v iných triedach.

(540) LITTLE PEOPLE

(550) slovná

(732) MATTEL, INC., 333 Continental Boulevard, El Segundo, California 90245-5012, US;

(740) ŽOVICOVÁ & ŽOVIC IP, s.r.o., Patentová, známková a právna kancelária, Bratislava, SK;

(111) 209200

(151) 8.4.2005

(156) 11.12.2023

(180) 11.12.2033

(210) 3620-2003

(220) 11.12.2003

(442) 3.1.2005

(450) 1.7.2005

(511) 16 NCL (8)

(511) 16 - Papier, kartón, lepenka a výrobky z týchto materiálov, ktoré nie sú zahrnuté v iných triedach, tlačoviny, papierové dekorácie na oslavy, školské papierové pomôcky, fotografie, albumy na fotografie, nálepky, albumy na nálepky, lepiace štítky, papiernický tovar, písacie potreby, peračníky a puzdrá na ceruzky, strúhadlá na ceruzky, potreby pre umelcov, štetce, zvyrazňovače, fixky, pastelky, súpravy pre umelcov, súpravy pre remeselníkov patriace do tejto triedy, dočasné tetovania (odtlačky), pečiatky, pečiatkové podušky, podložky na písanie, kreslenie a modelovanie, súpravy na písanie, papierové obrúsky a utierky na tvár, jednorazové plienky, lepidlá na papier a na použitie v domácnosti; písacie stroje a kancelárske potreby okrem nábytku; vzdelávacie a učebné potreby okrem prístrojov; obalové materiály z plastických hmôt, ktoré nie sú zahrnuté v iných triedach.

(540) FISHER - PRICE

(550) slovná

(732) MATTEL, INC., 333 Continental Boulevard, El Segundo, California 90245-5012, US;

(740) ŽOVICOVÁ & ŽOVIC IP, s.r.o., Patentová, známková a právna kancelária, Bratislava, SK;

(111) 209422

(151) 9.5.2005

(156) 26.1.2024

(180) 26.1.2034

(210) 184-2004

(220) 26.1.2004

(442) 4.2.2005

(450) 4.8.2005

(511) 5 NCL (8)

(511) 5 - Liečivá, farmaceutické prípravky humánne.

(540) PRICORON

(550) slovná

(732) Zentiva, k.s., U kabelovny 130/22, Praha 10 - Dolní Měcholupy, CZ;

(111) 209438

(151) 9.5.2005

(156) 27.2.2024

(180) 27.2.2034

(210) 599-2004

- (220) 27.2.2004
 (442) 4.2.2005
 (450) 4.8.2005
(511) 35, 41, 42 NCL (8)
 (511) 35 - Obchodné alebo podnikateľské informácie; obchodný manažment a podnikové poradenstvo; personálne poradenstvo; poradenstvo pri vedení podnikov; poradenstvo v obchodnej činnosti profesionálne obchodné alebo podnikateľské poradenstvo.
 41 - Organizovanie a vedenie seminárov; vydávanie textov s výnimkou reklamných alebo náborových; pomoc pri výbere povolania (poradenstvo v oblasti vzdelávania).
 42 - Poradenstvo v oblasti počítačového softvéru; poradenstvo v oblasti používania počítačov a počítačového softvéru.
- (540) HayGroup**
 (550) slovná
 (732) Korn Ferry (US), 1900 Avenue of the Stars, Suite 2600, Los Angeles, California 90067, US;
 (740) ROTT & RÚŽIČKA, Patentová, známková a právna kancelária, verejná obchodná spoločnosť, Bratislava-Staré Mesto, SK;

- (111) 209440**
 (151) 9.5.2005
 (156) 27.2.2024
 (180) 27.2.2034
 (210) 618-2004
 (220) 27.2.2004
 (442) 4.2.2005
 (450) 4.8.2005
(511) 2 NCL (8)
 (511) 2 - Farby, laky, emaily (laky), fermeže, náterové látky, riedidlá, sušidlá (sikatíva) a spojivá do náterových látok, farieb a lakov, zlatolaky, tmely na vyrovnávanie nerovných povrchov pri povrchových úpravách (náterové tmely), farbivá, moridlá, ochranné prostriedky proti hrdzi a hnilobe dreva, ohňovzdorné nátery, práškové náterové látky, práškové farby, tlačiarenské farby, impregnačné prostriedky na drevo a na betón vo forme farieb, moridlá na drevo, elektroforézne náterové látky, nástrekové hmoty na báze organických spojív a organických plnidiel ako náterové látky.

(540)

**FERRO
 COLOR**

(550) obrazová

- (732) CHEMOLAK, a. s., Továrenská 7, Smolenice, SK;
 (740) FAJNOR IP s. r. o., Bratislava-Petržalka, SK;

- (111) 209441**
 (151) 9.5.2005
 (156) 27.2.2024
 (180) 27.2.2034
 (210) 619-2004
 (220) 27.2.2004
 (442) 4.2.2005
 (450) 4.8.2005
(511) 2 NCL (8)
 (511) 2 - Farby, laky, emaily (laky), fermeže, náterové látky, riedidlá, sušidlá (sikatíva) a spojivá do náterových látok, farieb a lakov, zlatolaky, tmely na vyrovnávanie nerovných povrchov pri povrchových úpravách (náterové tmely), farbivá, moridlá, ochranné prostriedky proti hrdzi a hnilobe dreva, ohňovzdorné nátery, práškové náterové látky, práškové farby, tlačiarenské farby, impregnačné prostriedky na drevo a na betón vo forme farieb, moridlá na drevo, elektroforézne náterové látky, nástrekové hmoty na báze organických spojív a organických plnidiel ako náterové látky.

(540)

DRAHOKAM

- (550) obrazová
 (732) CHEMOLAK, a. s., Továrenská 7, Smolenice, SK;
 (740) FAJNOR IP s. r. o., Bratislava-Petržalka, SK;

- (111) 209442**
 (151) 9.5.2005
 (156) 27.2.2024
 (180) 27.2.2034
 (210) 620-2004
 (220) 27.2.2004
 (442) 4.2.2005
 (450) 4.8.2005
(511) 2 NCL (8)
 (511) 2 - Farby, laky, emaily (laky), fermeže, náterové látky, riedidlá, sušidlá (sikatíva) a spojivá do náterových látok, farieb a lakov, zlatolaky, tmely na vyrovnávanie nerovných povrchov pri povrchových úpravách (náterové tmely), farbivá, moridlá, ochranné prostriedky proti hrdzi a hnilobe dreva, ohňovzdorné nátery, práškové náterové látky, práškové farby, tlačiarenské farby, impregnačné prostriedky na drevo a na betón vo forme farieb, moridlá na drevo, elektroforézne náterové látky, nástrekové hmoty na báze organických spojív a organických plnidiel ako náterové látky.

(540)

DECORHIT

- (550) obrazová
 (732) CHEMOLAK, a. s., Továrnská 7, Smolenice, SK;
 (740) FAJNOR IP s. r. o., Bratislava-Petržalka, SK;

(111) 209626

- (151) 9.5.2005
 (156) 2.3.2024
 (180) 2.3.2034
 (210) 678-2004
 (220) 2.3.2004
 (442) 4.2.2005
 (450) 4.8.2005

(511) 2, 6, 19, 35, 37, 40 NCL (8)

(511) 2 - Farby, náterové hmoty; alumíniové farby; emailové farby; základné náterové hmoty, farby; náterové hmoty, farby na strešné krytiny, dechtovú plst'; náterové hmoty, farby na klampiarske a iné výrobky na strechy; glazúry - farby, laky; emaily; riedidlá na farby a laky; spojivá na farby; zahusťovače do farieb; pigmenty; fermeže; konzervačné prípravky na drevo; živичné (bitúmenové) laky; ochranné protikorózne prípravky; prípravky proti hrdzi; ochranné pásky proti korózii; ochranné prípravky na kovy; baktericídne náterové farby; prípravky proti matneniu kovov; protikorózne oleje, mazivá, tuky.

6 - Strešné krytina na báze kovových materiálov; tvárnené kovovýrobky patriace do tejto triedy; kovové diely a súčiastky na strechy patriace do tejto triedy; obyčajné kovy, surové alebo ako polotovary; hliník; cín; meď, surová alebo ako polotovar; železo (ako surovina alebo polotovar); pásová oceľ; plech; oceľový plech; kovové lišty, laty, tyče, uholníky; drôty z obyčajných kovov a ich zliatin (okrem poistkových drôtov); oceľový drôt; medený drôt, neizolovaný; hliníkový drôt; napínače na kovové drôty; kovové spony; obruče, spojky; objímky, prstence; svorníky; kovové potrubia, rúry, vodovodné potrubia; kovové vystužovacie materiály na potrubia; kovové prírodné potrubie; kovové kolená, objímky, prípojky a odbočky na potrubie; oceľové trubky; kovové vodovodné klapky, ventily; kovové vypúšťacie, odvodňovacie a drenážne rúry; kovové klapky, ventily drenážnych rúrok; kovové rúry, vzduchovody na ventilačné a klimatizačné zariadenia; kovové spojky, svorky a príchytky na rúry, káble a rúrky; kovové objímky, kruhové zvierky na spojovacie rúry; drobný železiarsky tovar; klince, príchytky; kovové nity; kovové kolíky, zátky, čapy; kovové skrutky, matice, podložky; medené krúžky; kovové konštrukcie na verandy; kovový stavebný materiál; kovové konzoly, podpery pre stavebníctvo; kovové stojky, podpery; kovové vonkajšie plášte budov; kovové obloženie stavieb; kovové strechy; kovové strešné krytiny, škridly; kovové bridlicové príchytky; kovové odkvapové

rúry, kovové žľaby, kovové úžľabia; kovové strešné veterníky; kovové komíny, dymovody, komínové rúry, komínové nadstavce; kovové stropy, stropné dosky; kovové rímsy, ozdobné lišty; kovové priečky; kovové schody, schodiská, schodíky a ich kovové časti; kovové rebríky; kovové obklady stien a priečok (stavby); kovové lamelové obloženie; zásteny, kovové mriežky ako ochrana pred kachľami alebo kozubom, krbom; priečky kovových zábradlí; kovové dverové prahy a obloženia; kovové rolety a žalúzie, aj vonkajšie; kovové ploty, pletivo, brány; kovové poštové schránky; kovové nádoby, obaly, debny, skrinky, škatule; kovové nádoby na skladovanie a prepravu; kovové vrchnáky na nádoby; plechové obaly; náhradné diely, časti a súčasti na uvedené tovary; obaly, puzdrá a stojany na uvedené tovary patriace do tejto triedy.

19 - Lišty, uholníky s výnimkou kovových; strešné uholníky s výnimkou kovových; stavebné krytiny, strešné krytiny, škridly, esovky s výnimkou kovových; asphaltové (bitúmenové) potery, povlaky, pokrivy na strechy; pokrývačská dechtová lepenka; bridlica ako strešná krytina; šindle; nárožia striech; úžľabia s výnimkou kovových; žľaby, odkvapové rúry s výnimkou kovových; rúrkové komínové nadstavce s výnimkou kovových; dymovody, komíny, komínové plášte a rúry, komínové nadstavce s výnimkou kovových; nekovové diely a súčiastky na strechy patriace do tejto triedy; vonkajšie rolety, žalúzie s výnimkou kovových a textilných; nekovové potrubia pre vzduchotechniku a klimatizáciu; nekovové prírodné potrubie, tlakové potrubie; odbočky, prípojky potrubia s výnimkou kovových; náhradné diely, časti a súčasti na uvedené tovary.

35 - Sprostredkovanie obchodu s tovarom; maloobchodné služby v oblasti strešnej krytiny, klampiarskych výrobkov, obalov, strojov, výpočtovej techniky.

37 - Klampiarske a pokrývačské práce - montáž strešnej krytiny; pokrývačské práce na strechách budov.

40 - Montáž materiálov na objednávku (pre tretie osoby); spájanie materiálov (pre tretie osoby); úprava a spracovanie kovov, vrátane zámočníckych prác.

(540)



- (550) obrazová
 (732) KRAAL, s.r.o., Dubská cesta 2242, Kysucké Nové Mesto, SK;

(111) 209644

- (151) 19.5.2005
 (156) 5.1.2024

- (180) 5.1.2034
 (210) 37-2004
 (220) 5.1.2004
 (442) 6.4.2004
 (450) 4.8.2005
(511) 6, 9, 11, 17, 35, 36, 37, 42 NCL (8)
 (511) 6 - Výrobky z kovov patriace do tejto triedy; stavebný materiál z kovu; stavebné kovové dielce; kovové rámy stavieb; prenosné stavby z kovu; kovové stĺpy pre stavebníctvo; stavebné kovania; káble a drôty z obyčajných kovov s výnimkou elektrických; železiarsky tovar; drobný železiarsky tovar; háčiky; príchytky; klinec; kovové potrubia a rúry; kovové držadlá, rukoväte kľučky; kovové obruče; spojky; kovové obaly; kovové pánty; závesy; nesvetelné kovové reklamné tabule; nesvetelné kovové označenia; kovové orientačné informačné systémy.
 9 - Svetelné reklamy; neónové reklamy; svetelné označenia; svetelné orientačné informačné systémy; prístroje a nástroje na vedenie, distribúciu, transformáciu, akumuláciu, reguláciu alebo kontrolu elektrického prúdu; blikavé svetlá; informačné tabule elektronické.
 11 - Zariadenia na osvetľovanie; svetelné reflektory; stropné svetlá; svetelné rúry; svetelné gule; banky; žiarovky; držiaky na lampy a svietidlá; lampióny; elektrické lampy.
 17 - Výrobky z plastov patriace do tejto triedy; spájkovacie materiály z plastov; tesniace materiály; rúry a hadice s výnimkou kovových.
 35 - Prieskum trhu a verejnej mienky; marketingová činnosť; rozširovanie reklamných materiálov zákazníkom; tlač reklamných materiálov.
 36 - Finančný lízing; sprostredkovanie kúpy, predaja a prenájmu nehnuteľností.
 37 - Klampiarstvo a inštalatérstvo; zámočníctvo; montáž a opravy neónových a svetelných reklám; čalúnenie a čalúnnické opravy; reštaurovanie nábytku; montáž nábytku; obkladačské a podlahárske práce; interiérové a exteriérové maľovanie a natieranie; tapetovanie.
 42 - Architektonické poradenstvo a architektonické služby v oblasti exteriérovej a interiérovej architektúry; interiérová výzdoba; tvorba neónových a svetelných reklám.

(540)

 The logo for Hanton features the word "Hanton" in a bold, red, sans-serif font. The letter 'H' is stylized with three horizontal wavy lines extending from its left side, suggesting movement or a signal.

- (550) obrazová
 (591) červená
 (732) HANTON - svetelné reklamy, s.r.o., Dr. Pantočku 335, Topoľčany, SK;
 (740) LITVÁKOVÁ A SPOL., s. r. o., Patentová a známková kancelária, Bratislava-Nové Mesto, SK;

- (111) 209724**
 (151) 9.6.2005
 (156) 10.2.2024
 (180) 10.2.2034
 (210) 359-2004
 (220) 10.2.2004
 (442) 4.3.2005
 (450) 8.9.2005
(511) 8, 9, 11, 12, 22, 27 NCL (8)
 (511) 8 - Ručné náradie a zdvíhaky na automobily.
 9 - Akumulátory, automobilové elektrické poistky, elektrické alebo mechanické meracie prístroje na automobily, výstražné zariadenia.
 11 - Klimatizačné a ventilačné zariadenia, zariadenia na osviežovanie vzduchu, osvetľovacie prístroje, svetlá na dopravné prostriedky.
 12 - Ochranné kryty kolies, volanty, stierače, poťahy na sedadlá vozidiel textilné, kožené alebo z plastickej hmoty, zariadenia na plnenie pneumatík vzduchom, najmä mechanické a elektrické hustilky na pneumatiky vozidiel, náradie na opravu automobilov, pneumatík a duší, elektrické a mechanické zabezpečovacie zariadenia na automobily, autodoplnky patriace do triedy 12, autoreťaze.
 22 - Autolaná.
 27 - Autokoberce, predložky do automobilov.

(540)

 The logo for FILSON consists of a square icon on the left containing a stylized, thick black line that forms a jagged, upward-pointing shape, resembling a signal or a stylized letter 'F'. To the right of the icon, the word "FILSON" is written in a bold, black, sans-serif font.

- (550) obrazová
 (732) FILSON s. r. o., Slévačská 902, Praha 9, CZ;
 (740) Ďurica Ján, Ing., Považská Bystrica, SK;

- (111) 209739**
 (151) 9.6.2005
 (156) 16.2.2024
 (180) 16.2.2034
 (210) 421-2004
 (220) 16.2.2004
 (442) 4.3.2005
 (450) 8.9.2005
(511) 16, 35, 41 NCL (8)
 (511) 16 - Noviny a tlačoviny.
 35 - Vydávanie reklamných textov.
 41 - Vydavateľská činnosť.

(540)



- (550) obrazová
 (591) červená, biela
 (732) Petit Press, a. s., Lazaretská 12, Bratislava, SK;
 (740) Ing. Peter Hojčuš - Patentová a známková kancelária, Bratislava-Petržalka, SK;

(111) 209894

- (151) 9.6.2005
 (156) 20.1.2024
 (180) 20.1.2034
 (210) 142-2004
 (220) 20.1.2004
 (442) 4.3.2005
 (450) 8.9.2005

(511) 9, 16, 25, 35, 41, 42, 44 NCL (8)

(511) 9 - Elektronické publikácie, najmä s obsahom reportáží, správ, informácií; elektronické zoznamy a adresáre; elektronicky šírené informačné materiály, noviny, časopisy, knihy, všetko skopírovateľné, elektronické obchodné a odborné publikácie, nahrané nosiče informácií, dát, zvuku a obrazu.

16 - Tlačoviny a polygrafické výrobky, periodická a neperiodická tlač, najmä časopisy, noviny, prílohy novín, knihy, prospekty, letáky, brožúry, katalógy, zoznamy, adresáre, programy, plagáty, fotografie, pohľadnice, kalendáre, knihárske výrobky, papier a výrobky z papiera nezahrnuté v iných triedach, propagačné a reklamné materiály a predmety z papiera a plastických hmôt, najmä brožúry, letáky, oblačky, blahoprajné pohľadnice, obalový materiál z papiera a plastických hmôt nezahrnutý v iných triedach, ozdobné predmety z papiera, ceruzky, perá, písacie potreby, zápisníky, puzdrá na písacie potreby, perečníky, kancelárske potreby s výnimkou nábytku.

25 - Oblečenie, obuv a pokrývky hlavy, doplnky odevov patriace do triedy 25.

35 - Reklamná, inzertná a propagačná činnosť, multimediálna reklama na počítačovej komunikačnej sieti, prenájom reklamného času v komunikačných prostriedkoch všetkých druhov, prenájom reklamných plôch, usporadúvanie reklamných a obchodných výstav a predvádzacích akcií tovarov a služieb, predvádzanie (služby modeliek) na reklamné účely a podporu predaja, distribúcia tovarov na reklamné účely, sprostredkovanie obchodu s tovarmi, maloobchodná činnosť s tovarmi uvedenými v triede 9, 16, 25, pomoc pri riadení obchodu, vydávanie reklamných materiálov, konzultačná a poradenská

činnosť v oblasti obchodu, prieskum trhu, propagácie, reklamy a podnikania, sprostredkovanie v uvedených činnostiach.

41 - Vydavateľská a nakladateľská činnosť, najmä vydávanie časopisov a iných periodických publikácií s výnimkou reklamných a náborových materiálov, organizovanie kultúrnych, zábavných, športových podujatí, odborných akcií, školení, kurzov, prednášok, konferencií, súťaží a spoločenských akcií; usporadúvanie kultúrnych výstav, módných prehliadok, súťaží krásy, služby klubov zdravia, telesné cvičenia, produkčná a agentúrna činnosť, tvorba rozhlasových a televíznych programov a relácií, poskytovanie elektronických publikácií bez možnosti kopírovania.

42 - Módný dizajn.

44 - Služby salónov krásy, kadernícke a kozmetické služby, manikúra a pedikúra, masáže, služby poskytované s cieľom rekondície, regenerácie a redukcie telesnej hmotnosti.

(540) Beauty & Woman

- (550) slovná
 (732) DR - DISTRIPRESS s.r.o., Limbová 18, Bratislava, SK;
 (740) FAJNOR IP s.r.o., Bratislava, SK;

(111) 209913

- (151) 9.6.2005
 (156) 12.2.2024
 (180) 12.2.2034
 (210) 384-2004
 (220) 12.2.2004
 (442) 4.3.2005
 (450) 8.9.2005

(511) 32 NCL (8)

(511) 32 - Minerálne vody a iné nealkoholické nápoje.

(540) Saint John

- (550) slovná
 (732) Gemerské žriedla, spol. s r. o., Cesta Gemerských žriediel, Tornaľa, SK;
 (740) G. Lehnert, s. r. o., Bratislava, SK;

(111) 209914

- (151) 9.6.2005
 (156) 12.2.2024
 (180) 12.2.2034
 (210) 385-2004
 (220) 12.2.2004
 (442) 4.3.2005
 (450) 8.9.2005

(511) 32 NCL (8)

(511) 32 - Minerálne vody a iné nealkoholické nápoje.

(540) MAGNUS

- (550) slovná
 (732) Gemerské žriedla, spol. s r. o., Cesta Gemerských žriediel, Tornaľa, SK;
 (740) Ondruš Ján, JUDr., G. Lehnert, k.s., Bratislava, SK;

(111) 210101

(151) 8.7.2005

(156) 3.2.2024

(180) 3.2.2034

(210) 260-2004

(220) 3.2.2004

(442) 1.4.2005

(450) 6.10.2005

(511) 5 NCL (8)

(511) 5 - Farmaceutické, zverolekárske a zdravotnícke prípravky, dietetické látky prispôsobené na lekárske účely, potrava pre dojčatá, náplasti, obväzový materiál, hmoty na plombovanie zubov a zubné vosky, dezinfekčné prostriedky, prípravky na ničenie hmyzu, fungicídy, herbicídy.

(540) CONVENIA

(550) slovná

(732) Zoetis Services LLC, 10 Sylvan Way, Parsippany, NJ 07054, US;

(740) Advokátska kancelária JUDr. Eva Bušová; JUDr. Eva Bušová, Bratislava-Staré Mesto, SK;

(111) 210128

(151) 8.7.2005

(156) 17.2.2024

(180) 17.2.2034

(210) 438-2004

(220) 17.2.2004

(442) 1.4.2005

(450) 6.10.2005

(511) 35, 38, 41 NCL (8)

(511) 35 - Reklamná, inzertná a propagačná činnosť, marketing, reklamná, inzertná a propagačná činnosť prostredníctvom akéhokoľvek média, prostredníctvom telefónnej siete alebo dátovej siete alebo informačnej siete alebo elektronickej siete alebo komunikačnej siete alebo počítačovej siete, poskytovanie informácií a iných informačných produktov komerčného alebo reklamného charakteru, multimedialných informácií komerčného charakteru, komerčné využitie internetu v oblastiach komerčných internetových médií a vyhľadávacích služieb, on-line inzercia, prenájom informačných miest, činnosť reklamnej agentúry, činnosť ekonomických a/alebo organizačných poradcov, sprostredkovanie v obchodných vzťahoch, sprostredkovateľská činnosť v obchode s tovarom, merchandising, franchising, pomoc pri využívaní a riadení obchodného podniku, personálna agentúra, personálne poradenstvo, automatizované spracovanie dát, pomoc pri prevádzkovaní obchodov a obchodných činností priemyselného alebo obchodného podniku, služby, ktoré zahŕňajú záznam, prepis, vypracovanie, kompiláciu prenášania alebo systematickosť písomných alebo dátových alebo elektronických oznámení a záznamov, ako aj využívanie alebo kompiláciu matematických a štatistických údajov, organizačné zabezpečenie televízneho vysielania.

38 - Telekomunikácia, služby umožňujúce komunikáciu jednej osoby s druhou, televízne vysielanie, televízne vysielanie programov, televízne vysielanie zábavných,

vzdelávacích, výchovných, súťažných, diskusných a informačných programov; telematika; výmena správ; šírenie, výmena alebo získavanie správ a informácií; šírenie elektronických časopisov, informácií, elektronických periodík, kníh v elektronickej podobe, audio- alebo audiovizuálnych diel prostredníctvom informačnej alebo dátovej alebo elektronickej alebo komunikačnej alebo telekomunikačnej alebo počítačovej siete, najmä internetu, pomocou satelitov, informačné služby týkajúce sa televízneho vysielania, telekomunikačné služby, komunikácia, poradenstvo v oblasti telekomunikačných služieb, informačné služby v oblasti telekomunikácií, informačná kancelária, poskytovanie informácií týkajúcich sa telekomunikačných služieb prostredníctvom počítačov, prenájom komunikačných miest.

41 - Nakladateľstvo a vydavateľstvo, edičná činnosť, publikačná činnosť, všetky s výnimkou vydávania reklamných a náborových textov, nahrávanie nosičov zvukových alebo obrazovo-zvukových, požičiavanie nahraných zvukových a zvukovo-obrazových záznamov, výroba, tvorba a šírenie audiovizuálnych diel, televízne spravodajstvo, TV produkcia, filmová produkcia, televízna výroba programov, tvorba programov, tvorba a výroba televíznych a audiovizuálnych programov, agentúrna činnosť v oblasti kultúry, sprostredkovanie v oblasti kultúry, výchovy, zábavy a športu, výchovná, vzdelávacia, súťažná a zábavná činnosť, zábavné alebo kultúrne alebo vzdelávacie predstavenie, organizácia spoločenských a kultúrnych akcií, organizácia, prevádzkovanie a vykonávanie hier a súťaží aj verejných, výstavná činnosť v oblasti kultúry alebo zábavy alebo výchovy alebo vzdelávania, prevádzkovanie telovýchovných zariadení, prenájom a požičovňa športových potrieb s výnimkou dopravných prostriedkov, požičiavanie zvukových alebo zvukovo-obrazových záznamov, požičiavanie kníh, tlačovín, prenájom a požičiavanie audiopriestrojov, videopriestrojov, videorekordérov, videokamier, fotoaparátov, premietáčiek, rozhlasových a televíznych prijímačov, filmov, kultúrnych a vzdelávacích potrieb a prístrojov, požičiavanie a prenájom obrazov, dekorácií, prenájom štadiónov, tenisových dvorcov, prenájom a požičiavanie potápačského výstroja, prenájom a požičiavanie športového náradia s výnimkou dopravných prostriedkov, prevádzkovanie a/alebo prenájom fitnesscentra.

(540)

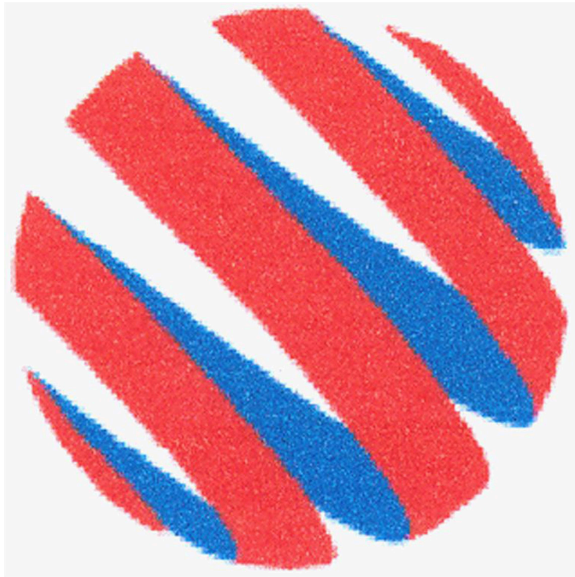

- (550) obrazová
 (591) červená, biela, modrá
 (732) TV Nova s.r.o., Kříženeckého nám. 1078/5, Praha 5, CZ;
 (740) Ing. Viera Mešková - Patentová a známková kancelária, Bratislava-Staré Mesto, SK;

- (111) 210129**
 (151) 8.7.2005
 (156) 17.2.2024
 (180) 17.2.2034
 (210) 439-2004
 (220) 17.2.2004
 (442) 1.4.2005
 (450) 6.10.2005
(511) 35, 38, 41 NCL (8)

(511) 35 - Reklamná, inzertná a propagačná činnosť, marketing, reklamná, inzertná a propagačná činnosť prostredníctvom akéhokoľvek média, prostredníctvom telefónnej siete alebo dátovej siete, alebo informačnej siete, alebo elektronickej siete, alebo komunikačnej siete, alebo počítačovej siete, poskytovanie informácií a iných informačných produktov komerčného alebo reklamného charakteru, multimediálnych informácií komerčného charakteru, komerčné využitie internetu v oblastiach komerčných internetových médií a vyhľadávacích služieb, on-line inzercia, prenájom informačných miest, činnosť reklamnej agentúry, činnosť ekonomických a/alebo organizačných poradcov, sprostredkovanie v obchodných vzťahoch, sprostredkovateľská činnosť v obchode s tovarom, merchandising, franchising, pomoc pri využívaní a riadení obchodného podniku, personálna agentúra, personálne poradenstvo, automatizované spracovanie dát, pomoc pri prevádzkovaní obchodov a obchodných činností priemyselného alebo obchodného podniku, služby, ktoré zahŕňajú záznam, prepis, vypracovanie, kompiláciu prenášania alebo systematickosť písomných alebo dátových, alebo elektronických oznámení a záznamov, ako aj využívanie alebo kompiláciu matematických

a štatistických údajov, organizačné zabezpečenie televízneho vysielania.

38 - Telekomunikácia, služby umožňujúce komunikáciu jednej osoby s druhou, televízne vysielanie, televízne vysielanie programov, televízne vysielanie zábavných, vzdelávacích, výchovných, súťažných, diskusných a informačných programov; telematika; výmena správ; šírenie, výmena alebo získavanie správ a informácií; šírenie elektronických časopisov, informácií, elektronických periodík, kníh v elektronickej podobe, audio- alebo audiovizuálnych diel prostredníctvom informačnej alebo dátovej, alebo elektronickej, alebo komunikačnej, alebo telekomunikačnej, alebo počítačovej siete, najmä internetu, pomocou satelitov, informačné služby týkajúce sa televízneho vysielania, telekomunikačné služby, komunikácia, poradenstvo v oblasti telekomunikačných služieb, informačné služby v oblasti telekomunikácií, informačná kancelária, poskytovanie informácií týkajúcich sa telekomunikačných služieb prostredníctvom počítačov, prenájom komunikačných miest.

41 - Nakladateľstvo a vydavateľstvo, edičná činnosť, publikačná činnosť, všetky s výnimkou vydávania reklamných a náborových textov, nahrávanie nosičov zvukových alebo obrazovo-zvukových, požičiavanie nahraných zvukových a zvukovo-obrazových záznamov, výroba, tvorba a šírenie audiovizuálnych diel, televízne spravodajstvo, TV produkcia, filmová produkcia, televízna výroba programov, tvorba programov, tvorba a výroba televíznych a audiovizuálnych programov, agentúrna činnosť v oblasti kultúry, sprostredkovanie v oblasti kultúry, výchovy, zábavy a športu, výchovná, vzdelávacia, súťažná a zábavná činnosť, zábavné alebo kultúrne alebo vzdelávacie predstavenie, organizácia spoločenských a kultúrnych akcií, organizácia, prevádzkovanie a vykonávanie hier a súťaží aj verejných, výstavná činnosť v oblasti kultúry alebo zábavy, alebo výchovy, alebo vzdelávania, prevádzkovanie telovýchovných zariadení, prenájom a požičovňa športových potrieb s výnimkou dopravných prostriedkov, požičiavanie zvukových alebo zvukovo-obrazových záznamov, požičiavanie kníh, tlačovín, prenájom a požičiavanie audioprástrojov, videoprástrojov, videorekordérov, videokamier, fotoaparátov, premietáčiek, rozhlasových a televíznych prijímačov, filmov, kultúrnych a vzdelávacích potrieb a prístrojov, požičiavanie a prenájom obrazov, dekorácií, prenájom štadiónov, tenisových dvorcov, prenájom a požičiavanie potápačského výstroja, prenájom a požičiavanie športového náradia s výnimkou dopravných prostriedkov, prevádzkovanie a/alebo prenájom fitnesscentra.

(540)



- (550) obrazová
 (732) TV Nova s.r.o., Kříženeckého nám. 1078/5, Praha 5, CZ;
 (740) Ing. Viera Mešková - Patentová a známková kancelária, Bratislava-Staré Mesto, SK;

(111) 210130

- (151) 8.7.2005
 (156) 17.2.2024
 (180) 17.2.2034
 (210) 440-2004
 (220) 17.2.2004
 (442) 1.4.2005
 (450) 6.10.2005

(511) 35, 38, 41 NCL (8)

- (511) 35 - Reklamná, inzertná a propagačná činnosť, marketing, reklamná, inzertná a propagačná činnosť prostredníctvom akéhokoľvek média, prostredníctvom telefónnej siete alebo dátovej siete, alebo informačnej siete, alebo elektronickej siete, alebo komunikačnej siete, alebo počítačovej siete, poskytovanie informácií a iných informačných produktov komerčného alebo reklamného charakteru, multimedialných informácií komerčného charakteru, komerčné využitie internetu v oblastiach komerčných internetových médií a vyhľadávacích služieb, on-line inzercia, prenájom informačných miest, činnosť reklamnej agentúry, činnosť ekonomických a/alebo organizačných poradcov, sprostredkovanie v obchodných vzťahoch, sprostredkovateľská činnosť v obchode s tovarom, merchandising, franchising, pomoc pri využívaní a riadení obchodného podniku, personálna agentúra, personálne poradenstvo, automatizované spracovanie dát, pomoc pri prevádzkovaní obchodov a obchodných činností priemyselného alebo obchodného podniku, služby, ktoré zahŕňajú záznam, prepis, vypracovanie, kompiláciu prenášania alebo systematickosť písomných alebo dátových alebo elektronických oznámení a záznamov, ako aj využívanie alebo kompiláciu matematických a štatistických údajov, organizačné zabezpečenie televízneho vysielania.

38 - Telekomunikácia, služby umožňujúce komunikáciu jednej osoby s druhou, televízne vysielanie, televízne vysielanie programov, televízne vysielanie zábavných, vzdelávacích, výchovných, súťažných, diskusných a informačných programov; telematika; výmena správ; šírenie, výmena alebo získavanie správ a informácií; šírenie elektronických časopisov, informácií, elektronických periodík, kníh v elektronickej podobe, audio- alebo audiovizuálnych diel prostredníctvom informačnej alebo dátovej, alebo elektronickej,

alebo komunikačnej, alebo telekomunikačnej, alebo počítačovej siete, najmä internetu, pomocou satelitov, informačné služby týkajúce sa televízneho vysielania, telekomunikačné služby, komunikácia, poradenstvo v oblasti telekomunikačných služieb, informačné služby v oblasti telekomunikácií, informačná kancelária, poskytovanie informácií týkajúcich sa telekomunikačných služieb prostredníctvom počítačov, prenájom komunikačných miest.

41 - Nakladateľstvo a vydavateľstvo, edičná činnosť, publikačná činnosť, všetky s výnimkou vydávania reklamných a náborových textov, nahrávanie nosičov zvukových alebo obrazovo-zvukových, požičiavanie nahraných zvukových a zvukovo-obrazových záznamov, výroba, tvorba a šírenie audiovizuálnych diel, televízne spravodajstvo, TV produkcia, filmová produkcia, televízna výroba programov, tvorba programov, tvorba a výroba televíznych a audiovizuálnych programov, agentúrna činnosť v oblasti kultúry, sprostredkovanie v oblasti kultúry, výchovy, zábavy a športu, výchovná, vzdelávacia, súťažná a zábavná činnosť, zábavné alebo kultúrne alebo vzdelávacie predstavenie, organizácia spoločenských a kultúrnych akcií, organizácia, prevádzkovanie a vykonávanie hier a súťaží aj verejných, výstavná činnosť v oblasti kultúry alebo zábavy, alebo výchovy, alebo vzdelávania, prevádzkovanie telovýchovných zariadení, prenájom a požičovňa športových potrieb s výnimkou dopravných prostriedkov, požičiavanie zvukových alebo zvukovo-obrazových záznamov, požičiavanie kníh, tlačovín, prenájom a požičiavanie audiopriestrojov, videopriestrojov, videorekordérov, videokamier, fotoaparátov, premietáčiek, rozhlasových a televíznych prijímačov, filmov, kultúrnych a vzdelávacích potrieb a prístrojov, požičiavanie a prenájom obrazov, dekorácií, prenájom štadiónov, tenisových dvorcov, prenájom a požičiavanie potápačského výstroja, prenájom a požičiavanie športového náradia s výnimkou dopravných prostriedkov, prevádzkovanie a/alebo prenájom fitnesscentra.

(540)



- (550) obrazová
 (591) modrá, červená, biela
 (732) TV Nova s.r.o., Kříženeckého nám. 1078/5, Praha 5, CZ;
 (740) Ing. Viera Mešková - Patentová a známková kancelária, Bratislava-Staré Mesto, SK;

(111) 210154

- (151) 8.7.2005
 (156) 2.3.2024
 (180) 2.3.2034

- (210) 675-2004
 (220) 2.3.2004
 (442) 1.4.2005
 (450) 6.10.2005
(511) 5, 10 NCL (8)
 (511) 5 - Lepiace pásky na lekárske účely.
 10 - Zariadenia na samodiagnostikovanie mastnej pokožky.
(540) LAURITAPE
 (550) slovná
 (732) Aspen Global Incorporated, GBS Plaza, Cnr. La Salette & Royal Roads, Grand Bay, MU;
 (740) MAJLINGOVÁ & PARTNERS, s. r. o., Bratislava, SK;

- (111) 210513**
 (151) 9.8.2005
 (156) 12.2.2024
 (180) 12.2.2034
 (210) 383-2004
 (220) 12.2.2004
 (442) 5.5.2005
 (450) 3.11.2005
(511) 32 NCL (8)
 (511) 32 - Minerálne vody a iné nealkoholické nápoje.
(540) BIGG AQUA
 (550) slovná
 (732) Gemerské žriedla, spol. s r. o., Cesta Gemerských žriediel, Tornaľa, SK;
 (740) Ondruš Ján, JUDr., G. Lehnert, k.s., Bratislava, SK;

- (111) 210531**
 (151) 9.8.2005
 (156) 25.3.2024
 (180) 25.3.2034
 (210) 946-2004
 (220) 25.3.2004
 (442) 5.5.2005
 (450) 3.11.2005
(511) 9, 11 NCL (8)
 (511) 9 - Zdroje elektrickej energie (batérie, akumulátory, primárne články a iné) generované priamou premenou chemickej energie, ktoré pozostávajú z jednej alebo niekoľkých batérií alebo článkov, solárne batérie a články, prístroje na nabíjanie batérií, akumulátorov alebo článkov, ohybné elektrické vodiče, zásuvky, vypínače, spínače, ističe, poistky a iný elektroinštalačný materiál obsiahnutý v tejto triede.
 11 - Vlákňové žiarovky, úsporné žiarovky, výbojky, žiarivky a iné svetelné zdroje obsiahnuté v tejto triede.

(540)



(550) obrazová

- (732) Macek Tomáš, Ing., Čeladná 804, Čeladná, CZ;
 (740) HOLOUBKOVÁ Patentová a známková kancelária, Holoubková Mária, Ing., Bratislava, SK;

- (111) 210601**
 (151) 9.8.2005
 (156) 14.5.2024
 (180) 14.5.2034
 (210) 1618-2004
 (220) 14.5.2004
 (442) 5.5.2005
 (450) 3.11.2005
(511) 29, 30, 32 NCL (8)
 (511) 29 - Zeleninové šťavy na varenie, paradajková šťava na varenie, bujónové koncentráty, mliečne nápoje (s vysokým obsahom mlieka).
 30 - Ľadový čaj, šťavy (chuťové prísady), čokoládové nápoje, príchuť do potravín s výnimkou esencií a éterických olejov, príchuť do nápojov s výnimkou éterických olejov, mliečne kakaové nápoje, čokoládové nápoje, kávové nápoje, mliečne čokoládové nápoje, kakaové nápoje, nápoje na báze čajov, mliečne kávové nápoje, prísady do nápojov, iné ako esencie, čaj.
 32 - Arašidové mlieko (nápoje nealkoholické), šerbety (nápoje), jablkový džús (nealkoholický), šerbety (sladené ovocné nápoje), sarsaparilový nápoj, ovocné šťavy, nápoje izotonické, sódová voda, ovocné výťažky (nealkoholické), zeleninové šťavy, príchuť na výrobu nápojov, sirupy na výrobu malinoviek, sýtená voda, prípravky na výrobu sýtenej vody, mandľové mlieko (nápoj), lítna voda, srvátkové nápoje, prípravky na výrobu minerálnych vôd, paradajková šťava (nápoj), stolové vody, prípravky na výrobu nápojov, pastilky na výrobu šumivých nápojov, prípravky na výrobu likérov, sladina, nápoje z nealkoholických štiav, sóda, koktail nealkoholický, nealkoholické nápoje z ovocných štiav, prášky na výrobu šumivých nápojov, nealkoholické výťažky z ovocia, minerálne vody (nápoje), prášky na prípravu šumivých nápojov, ovocná šťava, selterská voda, minerálka, sirupy na výrobu nápojov, nealkoholické nápoje, citrónády, tablety na prípravu šumivých nápojov, vody (nápoje).

(540)

- (550) obrazová
 (591) modrá, zlatá, biela
 (732) BUDIŠ a. s., Budiš, Dubové, SK;
 (740) G. Lehnert, s. r. o., Bratislava-Staré Mesto, SK;

(111) 210794

(151) 10.8.2005
 (156) 22.4.2024
 (180) 22.4.2034
 (210) 1313-2004
 (220) 22.4.2004
 (442) 5.5.2005
 (450) 3.11.2005

(511) 35 NCL (8)

(511) 35 - Testovanie spôsobilosti, posúdenie zručnosti, testovanie zručnosti a posúdenie osobnosti, obchodné, podnikové a komerčné rešerše a prieskumy; prieskumy a analýzy trhu; demografické analýzy; obchodné, podnikové a komerčné prieskumy; obchodné a podnikové prieskumy; príprava štatistik; kompilácia a analýza dát a súvisiace poradenské služby; služby prieskumov verejnej mienky a názorov; konzultačné, poradenské a informačné služby týkajúce sa prieskumov verejnej mienky a názorov; kompilácia prieskumov verejnej mienky a názorov prostredníctvom globálnej počítačovej siete alebo internetu; poskytovanie informácií v oblasti prieskumov verejnej mienky a názorov; služby prieskumov mienky v oblasti obchodu, podniku a verejnosti a vykonávanie prieskumov.

(540) GALLUP

(550) slovná
 (732) Gallup, Inc., 1001 Gallup Drive, Omaha, Nebraska 68102, US;
 (740) FAJNOR IP s. r. o., Bratislava-Petržalka, SK;

(111) 210853

(151) 10.8.2005
 (156) 3.6.2024
 (180) 3.6.2034
 (210) 1837-2004
 (220) 3.6.2004
 (442) 5.5.2005
 (450) 3.11.2005

(511) 33 NCL (8)

(511) 33 - Víno, likéry, liehoviny.

(540)

(550) obrazová
 (732) L.Z. Bošáca, s.r.o., Bošáca 148, Bošáca, SK;

(111) 210916

(151) 17.8.2005
 (156) 22.3.2024
 (180) 22.3.2034
 (210) 913-2004
 (220) 22.3.2004
 (442) 5.5.2005
 (450) 3.11.2005

(511) 29, 32 NCL (8)

(511) 29 - Paradajková šťava na varenie, paradajkový pretlak.
 32 - Paradajková šťava (nápoj).

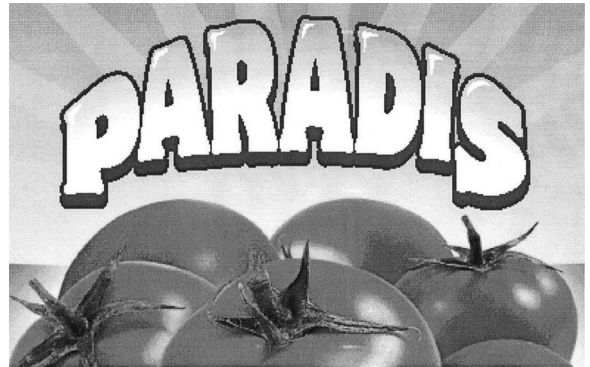
(540)

(550) obrazová
 (732) ST. NICOLAUS a.s., Ul. 1. mája 113, Liptovský Mikuláš, SK;
 (740) JUDr. Ján Ondruš, komerčný právnik, G. Lehnert, k.s., Bratislava, SK;

(111) 210957

(151) 8.9.2005
 (156) 27.1.2024
 (180) 27.1.2034
 (210) 197-2004
 (220) 27.1.2004
 (442) 2.6.2005
 (450) 1.12.2005

(511) 6, 7, 11, 17, 35, 36, 37, 40 NCL (8)

(511) 6 - Kovové priemyselné armatúry vyskytujúce sa vo vodárenskom, chemickom, petrochemickom, naftovom, plynárenskom, energetickom, strojárenskom a potravinárskom priemysle, priemyselné armatúry zo sivej liatiny, z oceľoliatiny, zo zliatinových ocelí a z nerezových ocelí, tlakové nádoby z kovu, kovové zvarové aj bezšvové rúrky, liatinové rúrky, kovové fittingy a príruby aj z liatiny, kovové potrubné diely, iné výrobky z kovu patriace do tejto triedy.

7 - Stroje, motory a hnacie stroje okrem hnacích strojov pre pozemné vozidlá, spojovacie články spojov, prevodovky a prevodové komponenty okrem komponentov pre pozemné vozidlá, kompresory (stroje), riadiace mechanizmy pre stroje, pumpy (stroje), pumpy ako časti strojov a motorov, ventily ako časti strojov, štartéry pre motory a hnacie stroje, ovládacie mechanizmy k priemyselným armatúram, ktoré patria do tejto triedy, pohony priemyselných

armatúr, výmenníky ako časti strojov, filtre ako časti strojov, mechanické variátory.

11 - Regulátory diferenčného tlaku, regulátory prietoku pre rozvody tepla, chladu a teplej úžitkovej vody s výnimkou výrobkov použitých v dopravných prostriedkoch, klimatizačné zariadenia, teplovzdušné a vodovodné zariadenia, vykurovacie zariadenia, sanitárne prístroje a zariadenia na dopravu a rozvod vody vrátane ich príslušenstva, napr. sprchy, sprchové hlavice, regulátory a prvky obmedzujúce prietok vody, všetky umývadlové a vaňové vodovodné batérie, sanitárne výrobky z umelého kameňa, najmä umývadlá pre kúpeľňový nábytok, atypické doskové umývadlá, vane, bidety, pisoáre, záchody, sprchové vane, sprchové kúty, dosky, kúpeľňové armatúry, kúpeľňové súpravy, regulačné zariadenia pre vodovodné zariadenia, kohúty, spätné a škrtiace klapky, nákrutky, vsuvky, vykurovacie zariadenia, prístroje na osvetlenie, prístroje na výrobu pary, prístroje na varenie, chladiace prístroje, prístroje na sušenie, prístroje na ventiláciu, doskové radiátory, rebrové radiátory, sporáky, odsávače kuchynských pár, rúry na pečenie s výnimkou rúr na experimentálne účely, chladničky, mraziace boxy, domáce vodárne, regulačné prvky pre vykurovacie a vodoinštalčné systémy, prístroje na vykurovanie, výrobky kúrenárskej techniky, najmä horáky, priemyselné horáky, armatúrové a regulačné rady k plynovým horákom, expanzné nádrže k vykurovacím zariadeniam, ohrievacie telesá a kotly, regulátory pre ohrievacie sústavy a zdroje, regulátory pre vodné alebo plynové zariadenia a potrubia, regulačné pulty pre kotly a horáky a regulačné systémy horenia.

17 - Plastové a pogumované priemyselné armatúry, polotovary z plastických hmôt, fólie, nekovové zvarané i bezšvové a ohybné rúrky, nekovové objímky na potrubie, nekovové spojky na potrubie vrátane napenených hmôt aj z napeneného polystyrénu, tesniace a lepiace izolačné fólie, materiály na izolácie, izolačný papier a izolačné pásky pre potrubia, izolačná plst', nekovové fittingy a príruby, nekovové potrubné diely, iné výrobky z plastov patriace do tejto triedy, tesniace prvky pre vykurovacie a vodoinštalčné systémy.

35 - Sprostredkovateľské služby v oblasti nákupu a predaja tovaru, odborné obchodné poradenstvo, poradenstvo v obchodnej činnosti, činnosť organizačných a ekonomických poradcov.

36 - Finančné poradenstvo.

37 - Servis, montáže a opravy výrobkov uvedených v triedach 6, 7, 11 a 17, inštalácia a opravy elektrických strojov a prístrojov, zámočníctvo okrem zhotovovania kópií kľúčov.

40 - Obrábanie kovov.

(540) **Moravia Systems a.s.**

(550) slovná

(732) Moravia Systems a.s., Vinohradská 1511/230, Praha 10, CZ;

(740) BELEŠČÁK & PARTNERS, s.r.o., Piešťany, SK;

(111) **210959**

(151) 8.9.2005

(156) 27.1.2024

(180) 27.1.2034

(210) 199-2004

(220) 27.1.2004

(442) 2.6.2005

(450) 1.12.2005

(511) **6, 7, 11, 17, 35, 36, 37, 40** NCL (8)

(511) 6 - Kovové priemyselné armatúry vyskytujúce sa vo vodárenskom, chemickom, petrochemickom, naftovom, plynárenskom, energetickom, strojárenskom a potravinárskom priemysle, priemyselné armatúry zo sivej liatiny, z oceľoliatiny, zo zliatinových ocelí a z nerezových ocelí, tlakové nádoby z kovu, kovové zvarové aj bezšvové rúrky, liatinové rúrky, kovové fittingy a príruby aj z liatiny, kovové potrubné diely, iné výrobky z kovu patriace do tejto triedy.

7 - Stroje, motory a hnacie stroje okrem hnacích strojov pre pozemné vozidlá, spojovacie články spojov, prevodovky a prevodové komponenty okrem komponentov pre pozemné vozidlá, kompresory (stroje), riadiace mechanizmy pre stroje, pumpy (stroje), pumpy ako časti strojov a motorov, ventily ako časti strojov, štartéry pre motory a hnacie stroje, ovládacie mechanizmy k priemyselným armatúram, ktoré patria do tejto triedy, pohony priemyselných armatúr, výmenníky ako časti strojov, filtre ako časti strojov, mechanické variátory.

11 - Regulátory diferenčného tlaku, regulátory prietoku pre rozvody tepla, chladu a teplej úžitkovej vody s výnimkou výrobkov použitých v dopravných prostriedkoch, klimatizačné zariadenia, teplovzdušné a vodovodné zariadenia, vykurovacie zariadenia, sanitárne prístroje a zariadenia na dopravu a rozvod vody vrátane ich príslušenstva, napr. sprchy, sprchové hlavice, regulátory a prvky obmedzujúce prietok vody, všetky umývadlové a vaňové vodovodné batérie, sanitárne výrobky z umelého kameňa, najmä umývadlá pre kúpeľňový nábytok, atypické doskové umývadlá, vane, bidety, pisoáre, záchody, sprchové vane, sprchové kúty, dosky, kúpeľňové armatúry, kúpeľňové súpravy, regulačné zariadenia pre vodovodné zariadenia, kohúty, spätné a škrtiace klapky, nákrutky, vsuvky, vykurovacie zariadenia, prístroje na osvetlenie, prístroje na výrobu pary, prístroje na varenie, chladiace prístroje, prístroje na sušenie, prístroje na ventiláciu, doskové radiátory, rebrové radiátory, sporáky, odsávače kuchynských pár, rúry na pečenie s výnimkou rúr na experimentálne účely, chladničky, mraziace boxy, domáce vodárne, regulačné prvky pre vykurovacie a vodoinštalčné systémy, prístroje na vykurovanie, výrobky kúrenárskej techniky, najmä horáky, priemyselné horáky, armatúrové a regulačné rady k plynovým horákom, expanzné nádrže k vykurovacím zariadeniam, ohrievacie telesá a kotly, regulátory pre ohrievacie sústavy a zdroje, regulátory pre vodné alebo plynové zariadenia a potrubia,

regulačné pulty pre kotly a horáky a regulačné systémy horenia.

17 - Plastové a pogumované priemyselné armatúry, polotovary z plastických hmôt, fólie, nekovové zvárané i bezšvové a ohybné rúrky, nekovové objímky na potrubie, nekovové spojky na potrubie vrátane napenených hmôt aj z napeneného polystyrénu, tesniace a lepiace izolačné fólie, materiály na izolácie, izolačný papier a izolačné pásky pre potrubia, izolačná plst', nekovové fittingy a príruby, nekovové potrubné diely, iné výrobky z plastov patriace do tejto triedy, tesniace prvky pre vykurovacie a vodoinštalčné systémy.

35 - Sprostredkovateľské služby v oblasti nákupu a predaja tovaru, odborné obchodné poradenstvo, poradenstvo v obchodnej činnosti, činnosť organizačných a ekonomických poradcov.

36 - Finančné poradenstvo.

37 - Servis, montáže a opravy výrobkov uvedených v triedach 6, 7, 11 a 17, inštalácia a opravy elektrických strojov a prístrojov, zámočníctvo okrem zhotovovania kópií kľúčov.

40 - Obrábanie kovov.

(540)

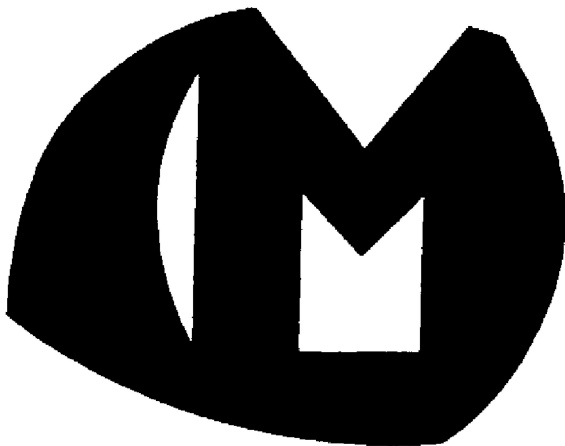

(550) obrazová

(732) Moravia Systems a.s., Vinohradská 1511/230, Praha 10, CZ;

(740) BELEŠČÁK & PARTNERS, s.r.o., Piešťany, SK;

(111) 210960

(151) 8.9.2005

(156) 27.1.2024

(180) 27.1.2034

(210) 200-2004

(220) 27.1.2004

(442) 2.6.2005

(450) 1.12.2005

(511) 6, 7, 11, 17, 35, 36, 37, 40 NCL (8)

(511) 6 - Kovové priemyselné armatúry vyskytujúce sa vo vodárskom, chemickom, petrochemickom, naftovom, plynárskom, energetickom, strojárskom a potravinárskom priemysle, priemyselné armatúry zo sivej liatiny, z oceľoliatiny, zo zliatinových ocelí a z nerezových ocelí,

tlakové nádoby z kovu, kovové zvarové aj bezšvové rúrky, liatinové rúrky, kovové fittingy a príruby aj z liatiny, kovové potrubné diely, iné výrobky z kovu patriace do tejto triedy.

7 - Stroje, motory a hnacie stroje okrem hnacích strojov pre pozemné vozidlá, spojovacie články spojov, prevodovky a prevodové komponenty okrem komponentov pre pozemné vozidlá, kompresory (stroje), riadiace mechanizmy pre stroje, pumpy (stroje), pumpy ako časti strojov a motorov, ventily ako časti strojov, štartéry pre motory a hnacie stroje, ovládacie mechanizmy k priemyselným armatúram, ktoré patria do tejto triedy, pohony priemyselných armatúr, výmenníky ako časti strojov, filtre ako časti strojov, mechanické variátory.

11 - Regulátory diferenčného tlaku, regulátory prietoku pre rozvody tepla, chladu a teplej úžitkovej vody s výnimkou výrobkov použitých v dopravných prostriedkoch, klimatizačné zariadenia, teplovzdušné a vodovodné zariadenia, vykurovacie zariadenia, sanitárne prístroje a zariadenia na dopravu a rozvod vody vrátane ich príslušenstva, napr. sprchy, sprchové hlavice, regulátory a prvky obmedzujúce prietok vody, všetky umývadlové a vaňové vodovodné batérie, sanitárne výrobky z umelého kameňa, najmä umývadlá pre kúpeľňový nábytok, atypické doskové umývadlá, vane, bidety, pisoáre, záchody, sprchové vane, sprchové kúty, dosky, kúpeľňové armatúry, kúpeľňové súpravy, regulačné zariadenia pre vodovodné zariadenia, kohúty, spätné a škrtiace klapky, nákrutky, vsuvky, vykurovacie zariadenia, prístroje na osvetlenie, prístroje na výrobu pary, prístroje na varenie, chladiace prístroje, prístroje na sušenie, prístroje na ventiláciu, doskové radiátory, rebrové radiátory, sporáky, odsávače kuchynských pár, rúry na pečenie s výnimkou rúr na experimentálne účely, chladničky, mraziace boxy, domáce vodárne, regulačné prvky pre vykurovacie a vodoinštalčné systémy, prístroje na vykurovanie, výrobky kúrenárskej techniky, najmä horáky, priemyselné horáky, armatúrové a regulačné rady k plynovým horákom, expanzné nádrže k vykurovacím zariadeniam, ohrievacie telesá a kotly, regulátory pre ohrievacie sústavy a zdroje, regulátory pre vodné alebo plynové zariadenia a potrubia, regulačné pulty pre kotly a horáky a regulačné systémy horenia.

17 - Plastové a pogumované priemyselné armatúry, polotovary z plastických hmôt, fólie, nekovové zvárané i bezšvové a ohybné rúrky, nekovové objímky na potrubie, nekovové spojky na potrubie vrátane napenených hmôt aj z napeneného polystyrénu, tesniace a lepiace izolačné fólie, materiály na izolácie, izolačný papier a izolačné pásky pre potrubia, izolačná plst', nekovové fittingy a príruby, nekovové potrubné diely, iné výrobky z plastov patriace do tejto triedy, tesniace prvky pre vykurovacie a vodoinštalčné systémy.

35 - Sprostredkovateľské služby v oblasti nákupu a predaja tovaru, odborné obchodné

poradenstvo, poradenstvo v obchodnej činnosti, činnosť organizačných a ekonomických poradcov.

36 - Finančné poradenstvo.

37 - Servis, montáže a opravy výrobkov uvedených v triedach 6, 7, 11 a 17, inštalácia a opravy elektrických strojov a prístrojov, zámočníctvo okrem zhotovovania kópií kľúčov.

40 - Obrábanie kovov.

(540)

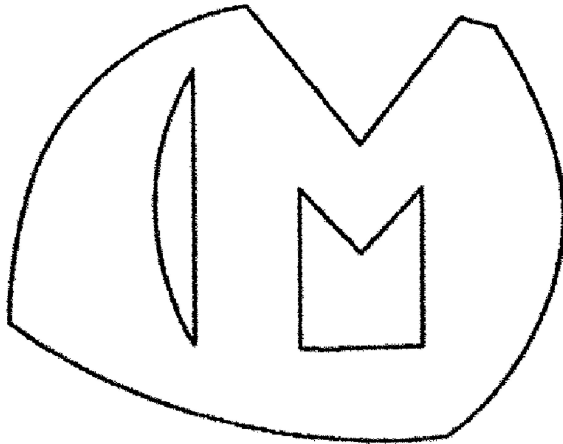

(550) obrazová

(732) Moravia Systems a.s., Vinohradská 1511/230, Praha 10, CZ;

(740) BELEŠČÁK & PARTNERS, s.r.o., Piešťany, SK;

(111) 210961

(151) 8.9.2005

(156) 27.1.2024

(180) 27.1.2034

(210) 201-2004

(220) 27.1.2004

(442) 2.6.2005

(450) 1.12.2005

(511) 6, 7, 11, 17, 35, 36, 37, 40 NCL (8)

(511) 6 - Kovové priemyselné armatúry vyskytujúce sa vo vodárenskom, chemickom, petrochemickom, naftovom, plynárenskom, energetickom, strojárskom a potravinárskom priemysle, priemyselné armatúry zo sivej liatiny, z oceloliatiny, zo zliatinových ocelí a z nerezových ocelí, tlakové nádoby z kovu, kovové zvarové aj bezšvové rúrky, liatinové rúrky, kovové fittingy a príruby aj z liatiny, kovové potrubné diely, iné výrobky z kovu patriace do tejto triedy.

7 - Stroje, motory a hnacie stroje okrem hnacích strojov pre pozemné vozidlá, spojovacie články spojov, prevodovky a prevodové komponenty okrem komponentov pre pozemné vozidlá, kompresory (stroje), riadiace mechanizmy pre stroje, pumpy (stroje), pumpy ako časti strojov a motorov, ventily ako časti strojov, štartéry pre motory a hnacie stroje, ovládacie mechanizmy k priemyselným armatúram, ktoré patria do tejto triedy, pohony priemyselných armatúr, výmenníky ako časti strojov, filtre ako časti strojov, mechanické variátory.

11 - Regulátory diferenčného tlaku, regulátory prietoku pre rozvody tepla, chladu a teplej úžitkovej vody s výnimkou výrobkov použitých v dopravných prostriedkoch, klimatizačné zariadenia, teplovzdušné a vodovodné zariadenia, vykurovacie zariadenia, sanitárne prístroje a zariadenia na dopravu a rozvod vody vrátane ich príslušenstva, napr. sprchy, sprchové hlavice, regulátory a prvky obmedzujúce prietok vody, všetky umývadlové a vaňové vodovodné batérie, sanitárne výrobky z umelého kameňa, najmä umývadlá pre kúpeľňový nábytok, atypické doskové umývadlá, vane, bidety, pisoáre, záchody, sprchové vane, sprchové kúty, dosky, kúpeľňové armatúry, kúpeľňové súpravy, regulačné zariadenia pre vodovodné zariadenia, kohúty, spätné a škrtiace klapky, nákrutky, vsuvky, vykurovacie zariadenia, prístroje na osvetlenie, prístroje na výrobu pary, prístroje na varenie, chladiace prístroje, prístroje na sušenie, prístroje na ventiláciu, doskové radiátory, rebrové radiátory, sporáky, odsávače kuchynských pár, rúry na pečenie s výnimkou rúr na experimentálne účely, chladničky, mraziace boxy, domáce vodárne, regulačné prvky pre vykurovacie a vodoinštalčné systémy, prístroje na vykurovanie, výrobky kúrenárskej techniky, najmä horáky, priemyselné horáky, armatúrové a regulačné rady k plynovým horákam, expanzné nádrže k vykurovacím zariadeniam, ohrievacie telesá a kotly, regulátory pre ohrievacie sústavy a zdroje, regulátory pre vodné alebo plynové zariadenia a potrubia, regulačné pulty pre kotly a horáky a regulačné systémy pre horenie.

17 - Plastové a pogumované priemyselné armatúry, polotovary z plastických hmôt, fólie, nekovové zvarané i bezšvové a ohybné rúrky, nekovové objímky na potrubie, nekovové spojky na potrubie vrátane napenených hmôt aj z napeneného polystyrénu, tesniace a lepiace izolačné fólie, materiály na izolácie, izolačný papier a izolačné pásky pre potrubia, izolačná plst', nekovové fittingy a príruby, nekovové potrubné diely, iné výrobky z plastov patriace do tejto triedy, tesniace prvky pre vykurovacie a vodoinštalčné systémy.

35 - Sprostredkovateľské služby v oblasti nákupu a predaja tovaru, odborné obchodné poradenstvo, poradenstvo v obchodnej činnosti, činnosť organizačných a ekonomických poradcov.

36 - Finančné poradenstvo.

37 - Servis, montáže a opravy výrobkov uvedených v triedach 6, 7, 11 a 17, inštalácia a opravy elektrických strojov a prístrojov, zámočníctvo okrem zhotovovania kópií kľúčov.

40 - Obrábanie kovov.

(540)



- (550) obrazová
 (732) Moravia Systems a.s., Vinohradská 1511/230, Praha 10, CZ;
 (740) BELEŠČÁK & PARTNERS, s.r.o., Piešťany, SK;

(111) 210962

- (151) 8.9.2005
 (156) 27.1.2024
 (180) 27.1.2034
 (210) 202-2004
 (220) 27.1.2004
 (442) 2.6.2005
 (450) 1.12.2005

(511) 6, 7, 11, 17, 35, 36, 37, 40 NCL (8)

- (511) 6 - Kovové priemyselné armatúry vyskytujúce sa vo vodárenskom, chemickom, petrochemickom, naftovom, plynárenskom, energetickom, strojárenskom a potravinárskom priemysle, priemyselné armatúry zo sivej liatiny, z oceľoliatiny, zo zliatinových ocelí a z nerezových ocelí, tlakové nádoby z kovu, kovové zvarové aj bezšvové rúrky, liatinové rúrky, kovové fittingy a príruby aj z liatiny, kovové potrubné diely, iné výrobky z kovu patriace do tejto triedy.

7 - Stroje, motory a hnacie stroje okrem hnacích strojov pre pozemné vozidlá, spojovacie články spojov, prevodovky a prevodové komponenty okrem komponentov pre pozemné vozidlá, kompresory (stroje), riadiace mechanizmy pre stroje, pumpy (stroje), pumpy ako časti strojov a motorov, ventily ako časti strojov, štartéry pre motory a hnacie stroje, ovládacie mechanizmy k priemyselným armatúram, ktoré patria do tejto triedy, pohony priemyselných armatúr, výmenníky ako časti strojov, filtre ako časti strojov, mechanické variátory.

11 - Regulátory diferenčného tlaku, regulátory prietoku pre rozvody tepla, chladu a teplej úžitkovej vody s výnimkou výrobkov použitých v dopravných prostriedkoch, klimatizačné zariadenia, teplovzdušné a vodovodné zariadenia, vykurovacie zariadenia, sanitárne prístroje a zariadenia na dopravu a rozvod vody vrátane ich príslušenstva, napr. sprchy, sprchové hlavice, regulátory a prvky obmedzujúce prietok vody, všetky umývadlové a vaňové vodovodné batérie, sanitárne výrobky z umelého kameňa, najmä umývadlá pre kúpeľňový nábytok, atypické doskové umývadlá, vane, bidety, pisoáre, záchody, sprchové vane, sprchové kúty,

dosky, kúpeľňové armatúry, kúpeľňové súpravy, regulačné zariadenia pre vodovodné zariadenia, kohúty, spätné a škrtiace klapky, nákrutky, vsuvky, vykurovacie zariadenia, prístroje na osvetlenie, prístroje na výrobu pary, prístroje na varenie, chladiace prístroje, prístroje na sušenie, prístroje na ventiláciu, doskové radiátory, rebrové radiátory, sporáky, odsávače kuchynských pár, rúry na pečenie s výnimkou rúr na experimentálne účely, chladničky, mraziace boxy, domáce vodárne, regulačné prvky pre vykurovacie a vodoinštalčné systémy, prístroje na vykurovanie, výrobky kúrenárskej techniky, najmä horáky, priemyselné horáky, armatúrové a regulačné rady k plynovým horákam, expanzné nádrže k vykurovacím zariadeniam, ohrievacie telesá a kotly, regulátory pre ohrievacie sústavy a zdroje, regulátory pre vodné alebo plynové zariadenia a potrubia, regulačné pulty pre kotly a horáky a regulačné systémy horenia.

17 - Plastové a pogumované priemyselné armatúry, polotovary z plastických hmôt, fólie, nekovové zvarané i bezšvové a ohybné rúrky, nekovové objímky na potrubie, nekovové spojky na potrubie vrátane napenených hmôt aj z napeneného polystyrénu, tesniace a lepiace izolačné fólie, materiály na izolácie, izolačný papier a izolačné pásky pre potrubia, izolačná plst', nekovové fittingy a príruby, nekovové potrubné diely, iné výrobky z plastov patriace do tejto triedy, tesniace prvky pre vykurovacie a vodoinštalčné systémy.

35 - Sprostredkovateľské služby v oblasti nákupu a predaja tovaru, odborné obchodné poradenstvo, poradenstvo v obchodnej činnosti, činnosť organizačných a ekonomických poradcov.

36 - Finančné poradenstvo.

37 - Servis, montáže a opravy výrobkov uvedených v triedach 6, 7, 11 a 17, inštalácia a opravy elektrických strojov a prístrojov, zámočníctvo okrem zhotovovania kópií kľúčov.

40 - Obrábanie kovov.

(540)



- (550) obrazová
 (591) modrá, fialová
 (732) Moravia Systems a.s., Vinohradská 1511/230, Praha 10, CZ;
 (740) BELEŠČÁK & PARTNERS, s.r.o., Piešťany, SK;

(111) 210964

- (151) 8.9.2005
- (156) 9.2.2024
- (180) 9.2.2034
- (210) 351-2004
- (220) 9.2.2004
- (442) 2.6.2005
- (450) 1.12.2005

(511) 9, 12, 35, 36, 37, 39 NCL (8)

(511) 9 - Nabíjacie agregáty pre elektrické batérie, elektrické akumulátory pre vozidlá, zvukové poplašné zariadenia, antény, autorádiá, okuliare, puzdrá na okuliare, prístroje na zaznamenávanie času, diaľkové ovládače, magnetické, kompaktné a optické nosiče dát nahrané aj nenahrané, hasiace prístroje, interkomy, ističe, poistky, štartovacie káble, vreckové svietidlá, tlakomery, rýchlomery, tachometre, ochranné prilby, ochranné odevy, ochranné rukavice, otáčkomery, ochranné plachty, audio- a videoprijímače, radary, rádiá, reproduktory, spínače, teplomery, termostaty pre dopravné prostriedky, výstražné trojuholníky pre vozidlá, vysielачky, elektrické zámky, zapalovače cigariet do automobilu, telefónne prístroje, najmä mobilné.

12 - Motory do pozemných vozidiel automobilové reťaze, slnečné clony pre automobily, bezpečnostné pásy pre sedadlá vozidiel, automobilové bezpečnostné sedačky pre deti, čalúnenie a potahy vozidiel, klaksóny automobilov, kryty na automobilové kolesá, batožinové nosiče na vozidlá, nosiče bicyklov a lyží, obytné prívesy automobilové, opierky hlavy na sedadlá vozidiel, pneumatiky, poplašné zabezpečovacie zariadenia pre vozidlá, ťažné zariadenia pre vozidlá, prívesy za vozidlá, stierače skiel, tmiče, perovania vozidiel, volanty vozidiel, zariadenie na signalizáciu spätnej jazdy automobilu, spätné zrkadlá, karosérie automobilov a ich doplnky, dopravné prostriedky, autodoplnky nachádzajúce sa v triede 12, slnečné clony pre automobily, kryty na automobilové kolesá, opierky hlavy na sedadlá vozidiel, ťažné zariadenia pre vozidlá, disky pre kolesá vozidiel, stierače, spätné zrkadlá.

35 - Autobazár, sprostredkovanie obchodu s novými aj ojazdenými vozidlami, pomoc pri riadení obchodnej činnosti, marketing, reklama, služby v oblasti telefonickú podpory, nachádzajúce sa v triede 35, týkajúce sa poskytovania poradenstva a informácií cez telefón v rozsahu tejto triedy, predvádzanie tovaru, účtovníctvo, činnosť účtovných poradcov.

36 - Sprostredkovanie lízingových zmlúv, najmä na dopravné prostriedky, finančné služby vrátane lízingu, zmenárenské služby, záložňa, sprostredkovateľská činnosť uvedených služieb, uzatváranie poistiek.

37 - Opravy, údržba, nastavovanie a umývanie dopravných prostriedkov, montáž a demontáž motorových vozidiel, montáž a demontáž autopríslušenstva, sprostredkovateľská činnosť uvedených služieb.

39 - Prenájom vozidiel, odťahovanie dopravných prostriedkov pri poruchách, prenájom parkovacích plôch.

(540) www.aaaauto.sk

- (550) slovná
- (732) AURES Holdings a.s., Dopraváků 874/15, Čimice, Praha 8, CZ;
- (740) advokát, Baláž Marián, Mgr., Bratislava, SK;

(111) 211027

- (151) 8.9.2005
- (156) 23.6.2024
- (180) 23.6.2034
- (210) 2045-2004
- (220) 23.6.2004
- (442) 2.6.2005
- (450) 1.12.2005

(511) 9, 16, 35, 36, 39, 40, 41 NCL (8)

(511) 9 - Nosiče údajov, dát, informácií, záznamov, programov všetkých druhov, audio, video a audiovizuálneho charakteru, elektronické publikácie a tlačoviny, počítačový program a softvér.

16 - Tlačoviny a polygrafické výrobky akéhokoľvek druhu a formy, najmä knihárske výrobky a pomôcky, publikácie, periodická a neperiodická tlač, noviny, časopisy, katalógy, brožúry, príručky, texty, prospekty a reklamné tabule, papiernický tovar, propagačné materiály a predmety a obalový materiál z papiera a plastických hmôt, ozdobné predmety z papiera alebo plastu.

35 - Reklama, reklamná, propagačná a inzertná činnosť a služby a ich sprostredkovanie, vydávanie, aktualizovanie a rozširovanie reklamných materiálov rôzneho druhu, reprografické služby, poradenské a sprostredkovateľské služby týkajúce sa vydávania tlačovín na reklamné účely, organizovanie komerčných alebo reklamných výstav, veľtrhov a podujatí, sprostredkovanie obchodu s tovarom, manažment a marketing v obchode, vrátane správy, administratívy, poradenstva, informácií a prieskumu.

36 - Prenájom, správa, služby a sprostredkovateľská činnosť v oblasti nehnuteľností, služby realitnej kancelárie.

39 - Distribúcia periodickej a neperiodickej tlače a polygrafických výrobkov, sprostredkovanie v tejto oblasti služieb.

40 - Kníhviazačstvo, knihárstvo, polygrafické služby, osobitne tlačiarne, sprostredkovateľské a odborné poradenské služby v oblasti polygrafie a tlače.

41 - Vydavateľská a nakladateľská činnosť, najmä kníh, publikácií, časopisov, tlačovín a vydávanie a zverejňovanie textov (s výnimkou reklamných alebo náborových) aj v elektronickej forme a on-line, organizovanie vzdelávacích, odborných, kultúrnych a spoločenských podujatí a akcií, výchovná a zábavná činnosť, sprostredkovateľská činnosť a služby vrátane poradenských v uvedených oblastiach.

(540) Slovenské pedagogické nakladateľstvo - Mladé letá

- (550) slovná

- (732) Slovenské pedagogické nakladateľstvo - Mladé letá, s.r.o., Sasinkova 5, Bratislava, SK;
 (740) FAJNOR IP s. r. o., Bratislava-Petržalka, SK;

(111) 211028

- (151) 8.9.2005
 (156) 23.6.2024
 (180) 23.6.2034
 (210) 2046-2004
 (220) 23.6.2004
 (442) 2.6.2005
 (450) 1.12.2005

(511) 9, 16, 35, 36, 39, 40, 41 NCL (8)

- (511) 9 - Nosiče údajov, dát, informácií, záznamov, programov všetkých druhov, audio, video a audiovizuálneho charakteru, elektronické publikácie a tlačoviny, počítačový program a softvér.

16 - Tlačoviny a polygrafické výrobky akéhokoľvek druhu a formy, najmä knihárske výrobky a pomôcky, publikácie, periodická a neperiodická tlač, noviny, časopisy, katalógy, brožúry, príručky, texty, prospekty a reklamné tabule, papiernický tovar, propagačné materiály a predmety a obalový materiál z papiera a plastických hmôt, ozdobné predmety z papiera alebo plastu.

35 - Reklama, reklamná, propagačná a inzertná činnosť a služby a ich sprostredkovanie, vydávanie, aktualizovanie a rozširovanie reklamných materiálov rôzneho druhu, reprografické služby, poradenské a sprostredkovateľské služby týkajúce sa vydávania tlačovín na reklamné účely, organizovanie komerčných alebo reklamných výstav, veľtrhov a podujatí, sprostredkovanie obchodu s tovarom, manažment a marketing v obchode, vrátane správy, administratívy, poradenstva, informácií a prieskumu.

36 - Prenájom, správa, služby a sprostredkovateľská činnosť v oblasti nehnuteľností, služby realitnej kancelárie.

39 - Distribúcia periodickej a neperiodickej tlače a polygrafických výrobkov, sprostredkovanie v tejto oblasti služieb.

40 - Kníhviazačstvo, knihárstvo, polygrafické služby, osobitne tlačiarne, sprostredkovateľské a odborné poradenské služby v oblasti polygrafie a tlače.

41 - Vydavateľská a nakladateľská činnosť, najmä kníh, publikácií, časopisov, tlačovín a vydávanie a zverejňovanie textov (s výnimkou reklamných alebo náborových) aj v elektronickej forme a on-line, organizovanie vzdelávacích, odborných, kultúrnych a spoločenských podujatí a akcií, výchovná a zábavná činnosť, sprostredkovateľská činnosť a služby vrátane poradenských v uvedených oblastiach.

(540) SPN - Mladé letá

- (550) slovná
 (732) Slovenské pedagogické nakladateľstvo - Mladé letá, s.r.o., Sasinkova 5, Bratislava, SK;
 (740) FAJNOR IP s. r. o., Bratislava-Petržalka, SK;

(111) 211134

- (151) 9.9.2005
 (156) 20.8.2024
 (180) 20.8.2034
 (210) 2595-2004
 (220) 20.8.2004
 (442) 2.6.2005
 (450) 1.12.2005

(511) 44 NCL (8)

- (511) 44 - Zdravotné strediská, zdravotnícka starostlivosť.
(540)

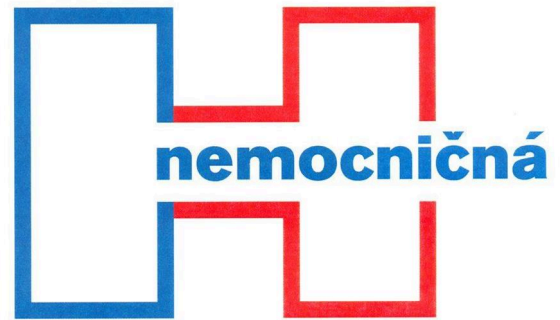

- (550) obrazová
 (591) červená, modrá
 (732) Nemocničná a.s., Holubyho 35, Pezinok, SK;

(111) 211189

- (151) 9.9.2005
 (156) 19.4.2024
 (180) 19.4.2034
 (210) 1264-2004
 (220) 19.4.2004
 (442) 2.6.2005
 (450) 1.12.2005

(511) 32 NCL (8)

- (511) 32 - Prírodné minerálne vody, pramenité vody a iné nealkoholické nápoje.

(540) Budiš Activa

- (550) slovná
 (732) BUDIŠ a. s., Budiš, Dubové, SK;
 (740) JUDr. Ján Ondruš, komerčný právnik, G. Lehnert, k.s., Bratislava, SK;

(111) 211214

- (151) 9.9.2005
 (156) 17.5.2024
 (180) 17.5.2034
 (210) 1637-2004
 (220) 17.5.2004
 (442) 2.6.2005
 (450) 1.12.2005

(511) 29, 30, 32 NCL (8)

- (511) 29 - Zeleninové šťavy na varenie, paradajková šťava na varenie, bujónové koncentráty, mliečne nápoje (s vysokým obsahom mlieka).
 30 - Ľadový čaj, šťavy (chuťové prísady), čokoládové nápoje, príchuti do potravín s výnimkou esencií a éterických olejov, príchuti do nápojov s výnimkou

éterických olejov, mliečne kakaové nápoje, čokoládové nápoje, kávové nápoje, mliečne čokoládové nápoje, kakaové nápoje, nápoje na báze čajov, mliečne kávové nápoje, prísady do nápojov, iné ako esencie, čaj.

32 - Arašidové mlieko (nápoje nealkoholické), šerbety (nápoje), jablkový džús (nealkoholický), šerbety (sladené ovocné nápoje), sarsaparilový nápoj, ovocné šťavy, nápoje izotonické, sódová voda, ovocné výťažky (nealkoholické), zeleninové šťavy, príchuti na výrobu nápojov, sirupy na výrobu malinoviek, sýtená voda, prípravky na výrobu sýtenej vody, mandľové mlieko (nápoj), lítna voda, svätkové nápoje, prípravky na výrobu minerálnych vôd, paradajková šťava (nápoj), stolové vody, prípravky na výrobu nápojov, pastilky na výrobu šumivých nápojov, prípravky na výrobu likérov, sladina, nápoje z nealkoholických štiav, sóda, koktail nealkoholický, nealkoholické nápoje z ovocných štiav, prášky na výrobu šumivých nápojov, nealkoholické výťažky z ovocia, minerálne vody (nápoje), prášky na prípravu šumivých nápojov, ovocná šťava, selterská voda, minerálka, sirupy na výrobu nápojov, nealkoholické nápoje, citrónády, tablety na prípravu šumivých nápojov, vody (nápoje).

(540)



(550) obrazová

(732) BUDIŠ a. s., Budiš, Dubové, SK;

(740) G. Lehnert, s. r. o., Bratislava-Staré Mesto, SK;

(111) 211306

(151) 9.9.2005

(156) 30.7.2024

(180) 30.7.2034

(210) 2412-2004

(220) 30.7.2004

(442) 2.6.2005

(450) 1.12.2005

(511) 19, 35, 36, 37, 39 NCL (8)

(511) 19 - Betón, dielce, výrobky a prefabrikáty z betónu, betónové podpery, stĺpy, stavebná malta, sadra.

35 - Zásobovacie služby pre tretie osoby (nákup tovarov a služieb pre iné podniky).

36 - Prenájom nehnuteľnosti, sprostredkovanie (maklérstvo).

37 - Stavebníctvo (stavebná činnosť), stavebný dozor, utesňovanie stavieb.

39 - Služby v doprave a preprave, nákladná doprava (kamiónová).

(540)

(550) obrazová

(732) BETPRES, s.r.o., Boženy Němcovej 1698, Vranov nad Topľou, SK;

(111) 211453

(151) 10.10.2005

(156) 12.1.2024

(180) 12.1.2034

(210) 64-2004

(220) 12.1.2004

(442) 1.7.2005

(450) 5.1.2006

(511) 29, 30, 32 NCL (8)

(511) 29 - Zeleninové šťavy na varenie, paradajková šťava na varenie, bujónové koncentráty, mliečne nápoje s vysokým obsahom mlieka.

30 - Ľadový čaj, šťavy (chuťové prísady), čokoládové nápoje, príchuti do potravín s výnimkou esencií a éterických olejov, príchuti do nápojov s výnimkou éterických olejov, mliečne kakaové nápoje, kávové nápoje, mliečne čokoládové nápoje, nápoje na báze čajov, mliečne kávové nápoje, kakaové nápoje, prísady do nápojov iné ako esencie, čaj.

32 - Šerbety (nápoje), šerbety (sladené ovocné nápoje), sarsaparilový nápoj, nápoje izotonické, sódová voda, jablkový džús (nealkoholický), nealkoholické ovocné výťažky, zeleninové šťavy, príchuti na výrobu nápojov, sirupy na výrobu malinoviek, sýtená voda, prípravky na výrobu sýtenej vody, lítna voda, svätkové nápoje, prípravky na výrobu minerálnych vôd, paradajková šťava (nápoj), stolové vody, prípravky na výrobu nápojov, pastilky na výrobu šumivých nápojov, prípravky na výrobu likérov, sladina, ovocné šťavy, nápoje z nealkoholických štiav, sóda, koktail nealkoholický, nealkoholické nápoje z ovocných štiav, nealkoholické výťažky z ovocia, minerálne vody (nápoje), prášky na prípravu šumivých nápojov, selterská voda, minerálka, mandľové mlieko ako nápoj, sirupy na výrobu nápojov, nealkoholické nápoje, citrónády, arašidové mlieko (nápoje nealkoholické), tablety na prípravu šumivých nápojov, vody (nápoje).

(540)



- (550) obrazová
 (591) žltá, červená, modrá
 (732) BUDIŠ a. s., Budiš, Dubové, SK;
 (740) G. Lehnert, s. r. o., Bratislava-Staré Mesto, SK;

(111) 211460

- (151) 10.10.2005
 (156) 4.6.2024
 (180) 4.6.2034
 (210) 1878-2004
 (220) 4.6.2004
 (442) 1.7.2005
 (450) 5.1.2006

(511) 20 NCL (8)

- (511) 20 - Rámy na obrazy; zrkadlá; dekoratívne nástenné ozdoby s výnimkou textilných; vankúše; podhlavníky; figuríny a sošky z kostí, slonoviny, sadry, plastu, živice, dreva alebo vosku; plastické retiazky na kľúče; spacie vaky na stanovanie; podušky; jemné sošky ako nástenné ozdoby; nábytok; servírovacie stolíky; drevené alebo plastové nádoby; kazety na šperky s výnimkou kaziet z drahých kovov; magnety ako dekorácia.

(540)



- (550) obrazová
 (732) Hallmark Cards, Incorporated, 2501 McGee Trafficway, Kansas City, Missouri 64108, US;
 (740) ŽOVICOVÁ & ŽOVIC IP, s.r.o., Patentová, známková a právna kancelária, Bratislava, SK;

(111) 211510

- (151) 10.10.2005
 (156) 26.8.2024
 (180) 26.8.2034
 (210) 2666-2004
 (220) 26.8.2004
 (442) 1.7.2005
 (450) 5.1.2006
(511) 29, 30, 32 NCL (8)

- (511) 29 - Zeleninové šťavy na varenie, paradajková šťava na varenie, bujónové koncentráty, mliečne nápoje s vysokým obsahom mlieka.

30 - Ľadový čaj, šťavy (chuťové prísady), čokoládové nápoje, príchuti do potravín s výnimkou esencií a éterických olejov, príchuti do nápojov s výnimkou éterických olejov, mliečne kakaové nápoje, kávové nápoje, mliečne čokoládové nápoje, nápoje na báze čajov, mliečne kávové nápoje, kakaové nápoje, prísady do nápojov iné ako esencie, čaj.

32 - Šerbety (nápoje), šerbety (sladené ovocné nápoje), sarsaparilový nápoj, nápoje izotonické, sódová voda, jablkový džús (nealkoholický), nealkoholické ovocné výťažky, zeleninové šťavy, príchuti na výrobu nápojov, sirupy na výrobu malinoviek, sýtená voda, prípravky na výrobu sýtenej vody, lítna voda, sviatkové nápoje, prípravky na výrobu minerálnych vôd, paradajková šťava (nápoj), stolové vody, prípravky na výrobu nápojov, pastilky na výrobu šumivých nápojov, prípravky na výrobu likérov, sladina, ovocné šťavy, nápoje z nealkoholických štiav, sóda, koktail nealkoholický, nealkoholické nápoje z ovocných štiav, nealkoholické výťažky z ovocia, minerálne vody (nápoje), prášky na prípravu šumivých nápojov, selterská voda, minerálka, mandľové mlieko ako nápoj, sirupy na výrobu nápojov, nealkoholické nápoje, citrónády, arašidové mlieko (nápoje nealkoholické), tablety na prípravu šumivých nápojov, vody (nápoje).

(540)



- (550) obrazová
 (591) žltá, čierna
 (732) BUDIŠ a. s., Budiš, Dubové, SK;
 (740) G. Lehnert, s. r. o., Bratislava-Staré Mesto, SK;

(111) 211796

- (151) 10.10.2005
 (156) 8.9.2024
 (180) 8.9.2034
 (210) 5012-2004
 (220) 8.9.2004
 (300) 344394, 15.3.2004, CZ
 (442) 1.7.2005
 (450) 5.1.2006

(511) 9, 11, 18, 20, 21, 22, 25, 28 NCL (8)

- (511) 9 - Ochranné okuliare proti slnku, mrazu a vetru.
 11 - Prístroje na osvetlenie, kúrenie a varenie pre horolezectvo, turistiku a kemping.
 18 - Batohy, plecniaky, torby a brašne pre horolezectvo, turistiku a kemping.
 20 - Spacie vaky pre horolezectvo, turistiku a kemping.
 21 - Riady na prípravu jedál pre turistiku, kemping a horolezectvo.

22 - Laná, povrazy, stany, plachty a vaky pre horolezectvo, turistiku a kemping.
 25 - Športové odevy a obuv pre horolezectvo, turistiku, kemping a ostatné športy.
 28 - Športové potreby pre horolezectvo, turistiku, kemping a ostatné športy vrátane náradia a náčinia pre hry a športy, patriace do tejto triedy.

(540)



(550) obrazová
 (732) HUDYsport a.s., č.p. 138, Bynovec, CZ;
 (740) LITVÁKOVÁ A SPOL., s. r. o., Bratislava-Nové Mesto, SK;

(111) 212105

(151) 10.11.2005
 (156) 22.11.2024
 (180) 22.11.2034
 (210) 3301-2004
 (220) 22.11.2004
 (442) 4.8.2005
 (450) 2.2.2006

(511) 9, 35, 38, 41, 42 NCL (8)

(511) 9 - Nosiče údajov magnetické, nosiče údajov optické a magnetické disky, optické vlákna, modemy, počítače, počítačový softvér, zariadenia na spracovanie údajov, výpočtová a kancelárska technika.

35 - Automatizované spracovanie dát, zbieranie údajov do počítačových databáz, zoradovanie údajov v počítačových databázach, poskytovanie reklamných služieb, sprostredkovanie obchodu s tovarom pomocou telekomunikačnej a výpočtovej techniky.

38 - Prenos údajov mimo jednotnej telekomunikačnej siete, prenos údajov s pridanou hodnotou, prenos správ a obrazových informácií pomocou počítača, komunikácia pomocou počítačových terminálov, počítačová komunikácia, elektronická pošta, prenájom zariadení na prenos informácií, poskytovanie užívateľského prístupu do svetovej počítačovej siete, sieťová komunikácia, poskytovanie verejných telekomunikačných služieb.

41 - Školiaca činnosť v oblasti výpočtovej techniky.

42 - Poradenské služby v oblasti výpočtovej techniky, prenájom prístupového času k počítačovým databázam, obnovovanie počítačových databáz, prenájom počítačov, prenájom počítačového softvéru, vypracovávanie programov na hromadné spracovanie dát, aktualizácia, inštalácia počítačových programov, hostovanie na počítačových stránkach, návrh počítačových systémov, počítačové programovanie, poradenstvo v oblasti počítačového hardvéru.

(540) GoMail

(550) slovná

(732) Slovanet, a. s., Záhradnícka 151, Bratislava, SK;
 (740) Ing. Zuzana Girmanová - GIRMAN IP MANAGEMENT, Nitra, SK;

(111) 212292

(151) 13.12.2005
 (156) 29.9.2024
 (180) 29.9.2034
 (210) 2944-2004
 (220) 29.9.2004
 (442) 8.9.2005
 (450) 2.3.2006

(511) 29, 30, 32 NCL (8)

(511) 29 - Zeleninové šťavy na varenie, paradajková šťava na varenie, bujónové koncentráty, mliečne nápoje (s vysokým obsahom mlieka).

30 - Ľadový čaj, šťavy (chuťové prísady), čokoládové nápoje, príchuti do potravín s výnimkou esencií a éterických olejov, príchuti do nápojov s výnimkou éterických olejov, mliečne kakaové nápoje, kávové nápoje, mliečne čokoládové nápoje, nápoje na báze čaju, kakaové nápoje, mliečne kávové nápoje, prísady do nápojov, iné ako esencie; čaj.

32 - Arašidové mlieko (nápoje nealkoholické), šerbety (nápoje), šerbety (sladené ovocné nápoje), sarsaparilový nápoj, nápoje izotonické, sódomá voda, jablkový džús (nealkoholický), nealkoholické ovocné výťažky, zeleninové šťavy, príchuti na výrobu nápojov, sirupy na výrobu malinoviek, sytená voda, stolové vody, prípravky na výrobu sytenej vody, mandľové mlieko (nápoj), lítna voda, srvátkové nápoje, prípravky na výrobu minerálnych vôd, paradajková šťava (nápoj), prípravky na výrobu nápojov, pastilky na výrobu šumivých nápojov, prípravky na výrobu likérov, sladina, ovocné šťavy, nápoje z nealkoholických štiav, sóda, koktail nealkoholický, nealkoholické nápoje z ovocných štiav, prášky na výrobu šumivých nápojov, nealkoholické výťažky z ovocia, minerálne vody (nápoje), prášky na prípravu šumivých nápojov, selterská voda, minerálka, sirupy na výrobu nápojov, nealkoholické nápoje, citrónády, tablety na prípravu šumivých nápojov, vody (nápoje).

(540)

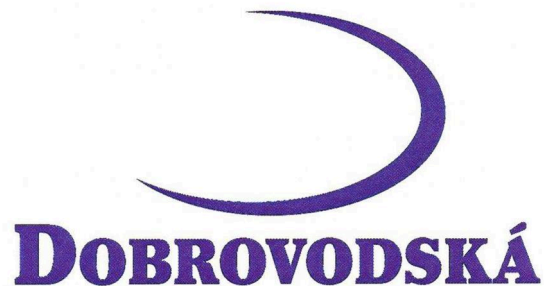

(550) obrazová
 (591) modrá
 (732) BUDIŠ a. s., Budiš, Dubové, SK;
 (740) G. Lehnert, s. r. o., Bratislava-Staré Mesto, SK;

(111) 212327

(151) 13.12.2005
 (156) 12.11.2024
 (180) 12.11.2034
 (210) 3238-2004
 (220) 12.11.2004
 (442) 8.9.2005
 (450) 2.3.2006

(511) 9, 35, 38, 41, 42 NCL (8)

(511) 9 - Nosiče údajov magnetické; nosiče údajov optické; optické a magnetické disky; optické vlákna; modemy; počítače; počítačový softvér; zariadenia na spracovanie údajov; výpočtová a kancelárska technika.
 35 - Automatizované spracovanie dát; zbieranie údajov do počítačových databáz; zoraďovanie údajov v počítačových databázach; poskytovanie reklamných služieb; sprostredkovanie obchodu s tovarom pomocou telekomunikačnej a výpočtovej techniky.

38 - Prenos údajov mimo jednotnej telekomunikačnej siete; prenos údajov s pridanou hodnotou; prenos správ a obrazových informácií pomocou počítača; komunikácia pomocou počítačových terminálov; počítačová komunikácia; elektronická pošta; prenájom zariadení na prenos informácií; poskytovanie užívateľského prístupu do svetovej počítačovej siete; sieťová komunikácia; poskytovanie verejných telekomunikačných služieb.

41 - Školiaca činnosť v oblasti výpočtovej techniky.

42 - Poradenské služby v oblasti výpočtovej techniky; prenájom prístupového času k počítačovým databázam; obnovovanie počítačových databáz; prenájom počítačov; prenájom počítačového softvéru; vypracovávanie programov na hromadné spracovanie dát; aktualizácia, inštalácia počítačových programov; hostovanie na počítačových stránkach; návrh počítačových systémov; počítačové programovanie; poradenstvo v oblasti počítačového hardvéru.

(540) GoDial

(550) slovná
 (732) Slovanet, a. s., Záhradnícka 151, Bratislava, SK;
 (740) Ing. Zuzana Girmanová - GIRMAN IP MANAGEMENT, Nitra, SK;

(111) 213095

(151) 6.3.2006
 (156) 22.11.2024
 (180) 22.11.2034
 (210) 3300-2004
 (220) 22.11.2004
 (442) 1.12.2005
 (450) 1.6.2006

(511) 9, 35, 38, 41, 42 NCL (8)

(511) 9 - Nosiče údajov magnetické; nosiče údajov optické; optické a magnetické disky; optické vlákna; modemy; počítače; počítačový softvér; zariadenia na spracovanie údajov; výpočtová a kancelárska technika.
 35 - Automatizované spracovanie dát; zbieranie údajov do počítačových databáz; zoraďovanie údajov v počítačových databázach; poskytovanie reklamných služieb; sprostredkovanie obchodu s tovarom pomocou telekomunikačnej a výpočtovej techniky.

38 - Prenos údajov mimo jednotnej telekomunikačnej siete; prenos údajov s pridanou hodnotou; prenos správ a obrazových informácií pomocou počítača; komunikácia pomocou počítačových terminálov; počítačová komunikácia; elektronická pošta; prenájom zariadení na prenos informácií; poskytovanie užívateľského prístupu do svetovej počítačovej siete; sieťová komunikácia; poskytovanie verejných telekomunikačných služieb.

41 - Školiaca činnosť v oblasti výpočtovej techniky.

42 - Poradenské služby v oblasti výpočtovej techniky; prenájom prístupového času k počítačovým databázam; obnovovanie počítačových databáz; prenájom počítačov; prenájom počítačového softvéru; vypracovávanie programov na hromadné spracovanie dát; aktualizácia, inštalácia počítačových programov; hostovanie na počítačových stránkach; návrh počítačových systémov; počítačové programovanie; poradenstvo v oblasti počítačového hardvéru.

(540) GoWeb

(550) slovná
 (732) Slovanet, a. s., Záhradnícka 151, Bratislava, SK;
 (740) Ing. Zuzana Girmanová - GIRMAN IP MANAGEMENT, Nitra, SK;

(111) 213379

(151) 10.4.2006
 (156) 22.12.2024
 (180) 22.12.2034
 (210) 5357-2004
 (220) 22.12.2004
 (442) 5.1.2006
 (450) 7.7.2006

(511) 35, 38, 41 NCL (8)

(511) 35 - Reklamná a inzertná činnosť, rozširovanie reklamných materiálov, marketing, reklamná a inzertná činnosť prostredníctvom akéhokoľvek média, prostredníctvom telefónnej siete alebo dátovej siete, alebo informačnej siete, alebo elektronickej siete, alebo komunikačnej siete, alebo počítačovej siete, poskytovanie informácií a iných informačných produktov komerčného alebo reklamného charakteru, informačných produktov reklamného charakteru, multimediálnych informácií komerčného charakteru, maloobchodný predaj internetových médií prostredníctvom internetu, poskytovanie obchodných informácií, on-line inzercia, činnosť reklamnej agentúry, sprostredkovanie v obchodných vzťahoch, sprostredkovateľská činnosť v obchode s tovarom, merchandising, obchodný franchising, pomoc pri využívaní a riadení obchodného podniku, automatizované spracovanie dát, pomoc pri prevádzkovaní obchodov a obchodných činností priemyselného alebo obchodného podniku, služby, ktoré zahŕňajú záznam, dátových alebo elektronických oznámení a záznamov, ako aj využívanie alebo kompiláciu matematických a štatistických údajov.

38 - Televízne vysielanie, televízne vysielanie programov, televízne vysielanie zábavných, vzdelávacích, výchovných, súťažných, diskusných a informačných programov; digitálne vysielanie;

telematika; výmena správ; šírenie, výmena alebo získavanie správ a informácií; šírenie elektronických časopisov, informácií, elektronických periodík, kníh v elektronickej podobe, audio alebo audiovizuálnych diel prostredníctvom informačnej alebo dátovej, alebo elektronickej, alebo komunikačnej, alebo telekomunikačnej, alebo počítačovej siete, najmä internetu, pomocou satelitov a pod., televízne vysielanie prostredníctvom internetu, informácie o televíznom vysielaní, organizačné a technické zabezpečovanie televízneho vysielania, komunikácia, poradenská činnosť v oblasti oznamovacích prostriedkov, informačná kancelária, poskytovanie telekomunikačných a televíznych informačných služieb prostredníctvom počítačov, televízne spravodajstvo.

41 - Nakladateľská a vydavateľská činnosť s výnimkou vydávania reklamných alebo náborových textov, edičná činnosť, publikačná činnosť, nahrávanie nosičov zvukových alebo obrazovo zvukových, požičiavanie nahraných zvukových a zvukovo-obrazových záznamov, výroba, tvorba a šírenie audiovizuálnych diel, TV produkcia, filmová produkcia, televízna výroba programov, tvorba programov, tvorba a výroba televíznych a audiovizuálnych programov, informácie o programe TV, agentúrna činnosť v oblasti kultúry, sprostredkovanie v oblasti kultúry, výchovy, zábavy a športu, výchovná, vzdelávacia, súťažná a zábavná činnosť, organizácia spoločenských a kultúrnych akcií, organizácia, prevádzkovanie a vykonávanie hier a súťaží aj verejných, výstavná činnosť v oblasti kultúry alebo zábavy, alebo výchovy, alebo vzdelávania.

(540) NOVA news

(550) slovná

(732) TV Nova s.r.o., Kříženeckého nám. 1078/5, Praha 5, CZ;

(740) Ing. Viera Mešková - Patentová a známková kancelária, Bratislava-Staré Mesto, SK;

(111) 213381

(151) 10.4.2006

(156) 22.12.2024

(180) 22.12.2034

(210) 5359-2004

(220) 22.12.2004

(442) 5.1.2006

(450) 7.7.2006

(511) 35, 38, 41 NCL (8)

(511) 35 - Reklamná a inzertná činnosť, rozširovanie reklamných materiálov, marketing, reklamná a inzertná činnosť prostredníctvom akéhokoľvek média, prostredníctvom telefónnej siete alebo dátovej siete, alebo informačnej siete, alebo elektronickej siete, alebo komunikačnej siete, alebo počítačovej siete, poskytovanie informácií a iných informačných produktov komerčného alebo reklamného charakteru, informačných produktov reklamného charakteru, multimedialných informácií komerčného charakteru, maloobchodný predaj internetových médií prostredníctvom internetu, poskytovanie obchodných informácií, on-line inzercia, činnosť reklamnej agentúry, sprostredkovanie

v obchodných vzťahoch, sprostredkovateľská činnosť v obchode s tovarom, merchandising, obchodný franchising, pomoc pri využívaní a riadení obchodného podniku, automatizované spracovanie dát, pomoc pri prevádzkovaní obchodov a obchodných činností priemyselného alebo obchodného podniku, služby, ktoré zahŕňajú záznam, dátových alebo elektronických oznámení a záznamov, ako aj využívanie alebo kompiláciu matematických a štatistických údajov.

38 - Televízne vysielanie, televízne vysielanie programov, televízne vysielanie zábavných, vzdelávacích, výchovných, súťažných, diskusných a informačných programov; digitálne vysielanie; telematika; výmena správ; šírenie, výmena alebo získavanie správ a informácií; šírenie elektronických časopisov, informácií, elektronických periodík, kníh v elektronickej podobe, audio alebo audiovizuálnych diel prostredníctvom informačnej alebo dátovej, alebo elektronickej, alebo komunikačnej, alebo telekomunikačnej, alebo počítačovej siete, najmä internetu, pomocou satelitov a pod., televízne vysielanie prostredníctvom internetu, informácie o televíznom vysielaní, organizačné a technické zabezpečovanie televízneho vysielania, komunikácia, poradenská činnosť v oblasti oznamovacích prostriedkov, informačná kancelária, poskytovanie telekomunikačných a televíznych informačných služieb prostredníctvom počítačov, televízne spravodajstvo.

41 - Nakladateľská a vydavateľská činnosť s výnimkou vydávania reklamných alebo náborových textov, edičná činnosť, publikačná činnosť, nahrávanie nosičov zvukových alebo obrazovo-zvukových, požičiavanie nahraných zvukových a zvukovo-obrazových záznamov, výroba, tvorba a šírenie audiovizuálnych diel, TV produkcia, filmová produkcia, televízna výroba programov, tvorba programov, tvorba a výroba televíznych a audiovizuálnych programov, informácie o programe TV, agentúrna činnosť v oblasti kultúry, sprostredkovanie v oblasti kultúry, výchovy, zábavy a športu, výchovná, vzdelávacia, súťažná a zábavná činnosť, organizácia spoločenských a kultúrnych akcií, organizácia, prevádzkovanie a vykonávanie hier a súťaží aj verejných, výstavná činnosť v oblasti kultúry alebo zábavy, alebo výchovy, alebo vzdelávania.

(540) NOVA sport

(550) slovná

(732) TV Nova s.r.o., Kříženeckého nám. 1078/5, Praha 5, CZ;

(740) Ing. Viera Mešková - Patentová a známková kancelária, Bratislava-Staré Mesto, SK;

(111) 213735

(151) 9.5.2006

(156) 18.2.2024

(180) 18.2.2034

(210) 478-2004

(220) 18.2.2004

(442) 2.2.2006

(450) 3.8.2006

(511) 9, 16, 41, 42 NCL (8)

- (511) 9 - Elektronické publikácie na všetkých elektronických médiách vrátane internetu.
16 - Papier, lepenka a výrobky z týchto materiálov nezahrnuté v iných triedach, tlačiarenské výrobky, časopisy, knihy a časopisy, potreby pre knižné väzby, fotografie, papiernický tovar, lepidlá pre papiernictvo alebo domácnosť, materiály pre umelcov, štetce, písacie stroje a kancelárske potreby (s výnimkou nábytku), učebné a vyučovacie pomôcky (s výnimkou prístrojov), plastické materiály na obaly (nezaradené do iných tried), tlačiarenské typy, štočky.
41 - Vydavateľské služby s výnimkou vydávania reklamných alebo náborových textov, vydávanie elektronických kníh a časopisov on-line, poskytovanie on-line elektronických publikácií, informačné služby týkajúce sa golfového športu poskytované všetkými médiami vrátane internetu.
42 - Tvorba a údržba internetových stránok na poskytovanie informácií o golfe.

(540) GOLF DIGEST

- (550) slovná
(732) Discovery Golf, Inc., 850 3rd Avenue, New York, New York 10022, US;
(740) HÖRMANN & PARTNERS s.r.o., Bratislava-Nové Mesto, SK;

(111) 214447

- (151) 14.7.2006
(156) 13.1.2024
(180) 13.1.2034
(210) 92-2004
(220) 13.1.2004
(442) 6.4.2006
(450) 7.9.2006
(511) 29, 30, 31, 35, 39, 40 NCL (8)
(511) 29 - Ryby, rybie plátky, výrobky z rýb, konzervované ryby, rybacie šaláty.
30 - Šalátové dresingy.
31 - Živé ryby.
35 - Sprostredkovanie obchodu, nákupu a predaja potravinárskych výrobkov.
39 - Skladovanie potravín, zamrazovanie potravinárskych výrobkov, balenie tovaru, skladovanie tovaru, prenájom skladovacích a mraziarskych kontajnerov.
40 - Mechanické alebo chemické spracovanie potravín.

(540) A ČO DNESKA ? TRESKA

- (550) slovná
(732) TAURIS, a.s., Potravinárska 6, Rimavská Sobota, SK;
Ryba, spoločnosť s ručením obmedzeným, Košická 4, Bratislava, SK;
RYBA ŽILINA, spol. s r.o., Hviezdoslavova 5, Žilina, SK;
(740) Ing. Dalibor Gruber - GELE, Košice-Západ, SK;

(111) 232625

- (151) 3.7.2012
(156) 9.3.2024
(180) 9.3.2034
(210) 744-2004
(220) 9.3.2004

- (442) 5.5.2005
(450) 6.8.2012
(511) 9, 12, 35, 36, 37, 38, 39 NCL (8)
(511) 9 - Nabíjacie agregáty pre elektrické batérie, elektrické akumulátory pre vozidlá, zvukové poplašné zariadenia, antény, autorádiá, okuliare, puzdrá na okuliare, prístroje na zaznamenávanie času, diaľkové ovládače, magnetické, kompaktné a optické nosiče dát nahrané aj nenahrané, hasiace prístroje, interkomy, ističe, poistky, štartovacie káble, vreckové svietidlá, tlakomery, rýchlomery, tachometre, ochranné prilby, ochranné odevy, ochranné rukavice, otáčkomery, ochranné plachty, audio- a videoprijímače, radary, rádiá, reproduktory, spínače, teplomery, termostaty pre dopravné prostriedky, výstražné trojuholníky pre vozidlá, vysielачky, elektrické zámky, zapaľovače cigariet do automobilu, telefónne prístroje, najmä mobilné.

- 12 - Motory do pozemných vozidiel, automobilové reťaze, snečné clony pre automobily, bezpečnostné pásy pre sedadlá vozidiel, automobilové bezpečnostné sedačky pre deti, čalúnenie a poťahy vozidiel, klaksóny automobilov, kryty na automobilové kolesá, batožinové nosiče na vozidlá, nosiče bicyklov a lyží, obytné prívesy automobilové, opierky hlavy na sedadlá vozidiel, pneumatiky, poplašné zabezpečovacie zariadenia pre vozidlá, ťažné zariadenia pre vozidlá, prívesy za vozidlá, stierače skiel, tlmiče, perovania vozidiel, volanty vozidiel, zariadenie na signalizáciu spätnej jazdy automobilu, spätné zrkadlá, karosérie automobilov a ich doplnky, dopravné prostriedky, autodoplnky patriace do triedy 12.

- 35 - Autobazár, sprostredkovanie obchodu s novými aj ojazdenými vozidlami, pomoc pri riadení obchodnej činnosti, marketing, reklama, poskytovanie poradenstva a informácií v rozsahu triedy 35, predvádzanie tovaru, účtovníctvo, činnosť účtovných poradcov.

- 36 - Sprostredkovanie lízingových zmlúv, najmä na dopravné prostriedky, finančné služby vrátane lízingu, zmenárenské služby, záložňa, sprostredkovateľská činnosť uvedených služieb, uzatváranie poistiek.

- 37 - Opravy, údržba, nastavovanie a umývanie dopravných prostriedkov, montáž a demontáž motorových vozidiel, montáž a demontáž autopríslušenstva, sprostredkovateľská činnosť uvedených služieb.

- 38 - Služby v oblasti telefonického podpory.

- 39 - Prenájom vozidiel, odťahovanie dopravných prostriedkov pri poruchách, prenájom parkovacích plôch.

(540) AAA AUTOBAZAR

- (550) slovná
(732) AURES Holdings a.s., Dopraváků 874/15, Čimice, Praha 8, CZ;
(740) advokát, Baláž Marián, Mgr., Bratislava, SK;

(111) 232626

- (151) 3.7.2012
(156) 9.3.2024

- (180) 9.3.2034
 (210) 745-2004
 (220) 9.3.2004
 (442) 5.5.2005
 (450) 6.8.2012
(511) 9, 12, 35, 36, 37, 38, 39 NCL (8)
 (511) 9 - Nabíjacie agregáty pre elektrické batérie, elektrické akumulátory pre vozidlá, zvukové poplašné zariadenia, antény, autorádiá, okuliare, puzdrá na okuliare, prístroje na zaznamenávanie času, diaľkové ovládače, magnetické, kompaktné a optické nosiče dát nahrané aj nenahrané, hasiace prístroje, interkomy, ističe, poistky, štartovacie káble, vreckové svietidlá, tlakomery, rýchlomery, tachometre, ochranné prilby, ochranné odevy, ochranné rukavice, otáčkomery, ochranné plachty, audio- a videoprijímače, radary, rádiá, reproduktory, spínače, teplomery, termostaty pre dopravné prostriedky, výstražné trojuholníky pre vozidlá, vysielачky, elektrické zámky, zapaľovače cigariet do automobilu, telefónne prístroje, najmä mobilné.
 12 - Motory do pozemných vozidiel, automobilové reťaze, slnečné clony pre automobily, bezpečnostné pásy pre sedadlá vozidiel, automobilové bezpečnostné sedačky pre deti, čalúnenie a poťahy vozidiel, klaksóny automobilov, kryty na automobilové kolesá, batožinové nosiče na vozidlá, nosiče bicyklov a lyží, obytné prívesy automobilové, opierky hlavy na sedadlá vozidiel, pneumatiky, poplašné zabezpečovacie zariadenia pre vozidlá, ťažné zariadenia pre vozidlá, prívesy za vozidlá, stierače skiel, tmiče, perovania vozidiel, volanty vozidiel, zariadenie na signalizáciu spätnej jazdy automobilu, spätné zrkadlá, karosérie automobilov a ich doplnky, dopravné prostriedky, autodoplnky patriace do triedy 12.
 35 - Autobazár, sprostredkovanie obchodu s novými aj ojazdenými vozidlami, pomoc pri riadení obchodnej činnosti, marketing, reklama, poskytovanie poradenstva a informácií v rozsahu triedy 35, predvádzanie tovaru, účtovníctvo, činnosť účtovných poradcov.
 36 - Sprostredkovanie lízingových zmlúv, najmä na dopravné prostriedky, finančné služby vrátane lízingu, zmenárenské služby, záložňa, sprostredkovateľská činnosť uvedených služieb, uzatváranie poistiek.
 37 - Opravy, údržba, nastavovanie a umývanie dopravných prostriedkov, montáž a demontáž motorových vozidiel, montáž a demontáž autopríslušenstva, sprostredkovateľská činnosť uvedených služieb.
 38 - Služby v oblasti telefonickej podpory.
 39 - Prenájom vozidiel, odťahovanie dopravných prostriedkov pri poruchách, prenájom parkovacích plôch.
(540) AAA AUTOCENTRUM
 (550) slovná
 (732) AURES Holdings a.s., Dopraváků 874/15, Čimice, Praha 8, CZ;
 (740) advokát, Baláž Marián, Mgr., Bratislava, SK;

- (111) 232627**
 (151) 3.7.2012
 (156) 9.3.2024
 (180) 9.3.2034
 (210) 747-2004
 (220) 9.3.2004
 (442) 5.5.2005
 (450) 6.8.2012
(511) 9, 12, 35, 36, 37, 38, 39 NCL (8)
 (511) 9 - Nabíjacie agregáty pre elektrické batérie, elektrické akumulátory pre vozidlá, zvukové poplašné zariadenia, antény, autorádiá, okuliare, puzdrá na okuliare, prístroje na zaznamenávanie času, diaľkové ovládače, magnetické, kompaktné a optické nosiče dát nahrané aj nenahrané, hasiace prístroje, interkomy, ističe, poistky, štartovacie káble, vreckové svietidlá, tlakomery, rýchlomery, tachometre, ochranné prilby, ochranné odevy, ochranné rukavice, otáčkomery, ochranné plachty, audio- a videoprijímače, radary, rádiá, reproduktory, spínače, teplomery, termostaty pre dopravné prostriedky, výstražné trojuholníky pre vozidlá, vysielачky, elektrické zámky, zapaľovače cigariet do automobilu, telefónne prístroje, najmä mobilné.
 12 - Motory do pozemných vozidiel, automobilové reťaze, slnečné clony pre automobily, bezpečnostné pásy pre sedadlá vozidiel, automobilové bezpečnostné sedačky pre deti, čalúnenie a poťahy vozidiel, klaksóny automobilov, kryty na automobilové kolesá, batožinové nosiče na vozidlá, nosiče bicyklov a lyží, obytné prívesy automobilové, opierky hlavy na sedadlá vozidiel, pneumatiky, poplašné zabezpečovacie zariadenia pre vozidlá, ťažné zariadenia pre vozidlá, prívesy za vozidlá, stierače skiel, tmiče, perovania vozidiel, volanty vozidiel, zariadenie na signalizáciu spätnej jazdy automobilu, spätné zrkadlá, karosérie automobilov a ich doplnky, dopravné prostriedky, autodoplnky patriace do triedy 12.
 35 - Autobazár, sprostredkovanie obchodu s novými aj ojazdenými vozidlami, pomoc pri riadení obchodnej činnosti, marketing, reklama, poskytovanie poradenstva a informácií v rozsahu triedy 35, predvádzanie tovaru, účtovníctvo, činnosť účtovných poradcov.
 36 - Sprostredkovanie lízingových zmlúv, najmä na dopravné prostriedky, finančné služby vrátane lízingu, zmenárenské služby, záložňa, sprostredkovateľská činnosť uvedených služieb, uzatváranie poistiek.
 37 - Opravy, údržba, nastavovanie a umývanie dopravných prostriedkov, montáž a demontáž motorových vozidiel, montáž a demontáž autopríslušenstva, sprostredkovateľská činnosť uvedených služieb.
 38 - Služby v oblasti telefonickej podpory.
 39 - Prenájom vozidiel, odťahovanie dopravných prostriedkov pri poruchách, prenájom parkovacích plôch.
(540) AUTOBAZAR AAA AUTO
 (550) slovná

- (732) AURES Holdings a.s., Dopraváků 874/15, Čimice, Praha 8, CZ;
 (740) advokát, Baláž Marián, Mgr., Bratislava, SK;

(111) 232628

- (151) 3.7.2012
 (156) 9.3.2024
 (180) 9.3.2034
 (210) 748-2004
 (220) 9.3.2004
 (442) 5.5.2005
 (450) 6.8.2012

(511) 9, 12, 35, 36, 37, 38, 39 NCL (8)

- (511) 9 - Nabíjacie agregáty pre elektrické batérie, elektrické akumulátory pre vozidlá, zvukové poplašné zariadenia, antény, autorádiá, okuliare, puzdrá na okuliare, prístroje na zaznamenávanie času, diaľkové ovládače, magnetické, kompaktné a optické nosiče dát nahrané aj nenahrané, hasiace prístroje, interkomy, ističe, poistky, štartovacie káble, vreckové svietidlá, tlakomery, rýchlomery, tachometre, ochranné prilby, ochranné odevy, ochranné rukavice, otáčkomery, ochranné plachty, audio- a videoprijímače, radary, rádiá, reproduktory, spínače, teplomery, termostaty pre dopravné prostriedky, výstražné trojuholníky pre vozidlá, vysielачky, elektrické zámky, zapaľovače cigariet do automobilu, telefónne prístroje, najmä mobilné.

12 - Motory do pozemných vozidiel, automobilové reťaze, slnečné clony pre automobily, bezpečnostné pásy pre sedadlá vozidiel, automobilové bezpečnostné sedačky pre deti, čalúnenie a poťahy vozidiel, klaksóny automobilov, kryty na automobilové kolesá, batožinové nosiče na vozidlá, nosiče bicyklov a lyží, obytné prívesy automobilové, opierky hlavy na sedadlá vozidiel, pneumatiky, poplašné zabezpečovacie zariadenia pre vozidlá, ťažné zariadenia pre vozidlá, prívesy za vozidlá, stierače skiel, tlmiče, perovania vozidiel, volanty vozidiel, zariadenie na signalizáciu spätnej jazdy automobilu, spätné zrkadlá, karosérie automobilov a ich doplnky, dopravné prostriedky, autodoplnky patriace do triedy 12.

35 - Autobazár, sprostredkovanie obchodu s novými aj ojazdenými vozidlami, pomoc pri riadení obchodnej činnosti, marketing, reklama, poskytovanie poradenstva a informácií v rozsahu triedy 35, predvádzanie tovaru, účtovníctvo, činnosť účtovných poradcov.

36 - Sprostredkovanie lízingových zmlúv, najmä na dopravné prostriedky, finančné služby vrátane lízingu, zmenárenské služby, záložňa, sprostredkovateľská činnosť uvedených služieb, uzatváranie poistiek.

37 - Opravy, údržba, nastavovanie a umývanie dopravných prostriedkov, montáž a demontáž motorových vozidiel, montáž a demontáž autopríslušenstva, sprostredkovateľská činnosť uvedených služieb.

38 - Služby v oblasti telefonického podpory.

39 - Prenájom vozidiel, odťahovanie dopravných prostriedkov pri poruchách, prenájom parkovacích plôch.

(540)

Autocentrum AAA AUTO

(550) obrazová

(732) AURES Holdings a.s., Dopraváků 874/15, Čimice, Praha 8, CZ;

(740) advokát, Baláž Marián, Mgr., Bratislava, SK;

(111) 232629

- (151) 3.7.2012
 (156) 9.3.2024
 (180) 9.3.2034
 (210) 749-2004
 (220) 9.3.2004
 (442) 5.5.2005
 (450) 6.8.2012

(511) 9, 12, 35, 36, 37, 38, 39 NCL (8)

- (511) 9 - Nabíjacie agregáty pre elektrické batérie, elektrické akumulátory pre vozidlá, zvukové poplašné zariadenia, antény, autorádiá, okuliare, puzdrá na okuliare, prístroje na zaznamenávanie času, diaľkové ovládače, magnetické, kompaktné a optické nosiče dát nahrané aj nenahrané, hasiace prístroje, interkomy, ističe, poistky, štartovacie káble, vreckové svietidlá, tlakomery, rýchlomery, tachometre, ochranné prilby, ochranné odevy, ochranné rukavice, otáčkomery, ochranné plachty, audio- a videoprijímače, radary, rádiá, reproduktory, spínače, teplomery, termostaty pre dopravné prostriedky, výstražné trojuholníky pre vozidlá, vysielачky, elektrické zámky, zapaľovače cigariet do automobilu, telefónne prístroje, najmä mobilné.

12 - Motory do pozemných vozidiel, automobilové reťaze, slnečné clony pre automobily, bezpečnostné pásy pre sedadlá vozidiel, automobilové bezpečnostné sedačky pre deti, čalúnenie a poťahy vozidiel, klaksóny automobilov, kryty na automobilové kolesá, batožinové nosiče na vozidlá, nosiče bicyklov a lyží, obytné prívesy automobilové, opierky hlavy na sedadlá vozidiel, pneumatiky, poplašné zabezpečovacie zariadenia pre vozidlá, ťažné zariadenia pre vozidlá, prívesy za vozidlá, stierače skiel, tlmiče, perovania vozidiel, volanty vozidiel, zariadenie na signalizáciu spätnej jazdy automobilu, spätné zrkadlá, karosérie automobilov a ich doplnky, dopravné prostriedky, autodoplnky patriace do triedy 12.

35 - Autobazár, sprostredkovanie obchodu s novými aj ojazdenými vozidlami, pomoc pri riadení obchodnej činnosti, marketing, reklama, poskytovanie

poradenstva a informácií v rozsahu triedy 35, predvádzanie tovaru, účtovníctvo, činnosť účtovných poradcov.

36 - Sprostredkovanie lízingových zmlúv, najmä na dopravné prostriedky, finančné služby vrátane lízingu, zmenárenské služby, záložňa, sprostredkovateľská činnosť uvedených služieb, uzatváranie poisťiek.

37 - Opravy, údržba, nastavovanie a umývanie dopravných prostriedkov, montáž a demontáž motorových vozidiel, montáž a demontáž autopríslušenstva, sprostredkovateľská činnosť uvedených služieb.

38 - Služby v oblasti telefonického podpory.

39 - Prenájom vozidiel, odťahovanie dopravných prostriedkov pri poruchách, prenájom parkovacích plôch.

(540) AUTOCENTRUM AAA AUTO

(550) slovná

(732) AURES Holdings a.s., Dopraváků 874/15, Čimice, Praha 8, CZ;

(740) advokát, Baláž Marián, Mgr., Bratislava, SK;

(111) 233091

(151) 23.8.2012

(156) 9.3.2024

(180) 9.3.2034

(210) 746-2004

(220) 9.3.2004

(442) 1.7.2005

(450) 2.10.2012

(511) 9, 12, 35, 36, 37, 38, 39 NCL (8)

(511) 9 - Nabíjacie agregáty pre elektrické batérie, elektrické akumulátory pre vozidlá, zvukové poplašné zariadenia, antény, autorádiá, okuliare, puzdrá na okuliare, prístroje na zaznamenávanie času, diaľkové ovládače, magnetické, kompaktné a optické nosiče dát nahrané aj nenahrané, hasiace prístroje, interkomy, ističe, poisťky, štartovacie káble, vreckové svetidlá, tlakomery, rýchlomery, tachometre, ochranné prilby, ochranné odevy, ochranné rukavice, otáčkomery, ochranné plachty, audio- a videoprijímače, radary, rádiá, reproduktory, spínače, teplomery, termostaty pre dopravné prostriedky, výstražné trojuholníky pre vozidlá, vysielачky, elektrické zámky, zapalovače cigariet do automobilu, telefónne prístroje, najmä mobilné.

12 - Motory do pozemných vozidiel, automobilové reťaze, slnečné clony pre automobily, bezpečnostné pásy pre sedadlá vozidiel, automobilové bezpečnostné sedačky pre deti, čalúnenie a poťahy vozidiel, klaksóny automobilov, kryty na automobilové kolesá, batožinové nosiče na vozidlá, nosiče bicyklov a lyží, obytné prívesy automobilové, opierky hlavy na sedadlá vozidiel, pneumatiky, poplašné zabezpečovacie zariadenia pre vozidlá, ťažné zariadenia pre vozidlá, prívesy za vozidlá, stierače skiel, tlmiče, perovania vozidiel, volanty vozidiel, zariadenie na signalizáciu spätnej jazdy automobilu, spätné zrkadlá, karosérie automobilov a ich doplnky, dopravné prostriedky, autodoplnky patriace do triedy 12.

35 - Autobazár, sprostredkovanie obchodu s novými aj ojazdenými vozidlami, pomoc pri riadení obchodnej činnosti, marketing, reklama, poskytovanie poradenstva a informácií v rozsahu triedy 35, predvádzanie tovaru, účtovníctvo, činnosť účtovných poradcov.

36 - Sprostredkovanie lízingových zmlúv, najmä na dopravné prostriedky, finančné služby vrátane lízingu, zmenárenské služby, záložňa, sprostredkovateľská činnosť uvedených služieb, uzatváranie poisťiek.

37 - Opravy, údržba, nastavovanie a umývanie dopravných prostriedkov, montáž a demontáž motorových vozidiel, montáž a demontáž autopríslušenstva, sprostredkovateľská činnosť uvedených služieb.

38 - Služby v oblasti telefonického podpory.

39 - Prenájom vozidiel, odťahovanie dopravných prostriedkov pri poruchách, prenájom parkovacích plôch.

(540) AUTO AAA SK

(550) slovná

(732) AUTOCENTRUM AAA AUTO a.s., Panónska cesta 3668/39, Bratislava-Petržalka, SK;

(740) Baláž Marián, Mgr. advokát, Bratislava, SK;

(111) 236421

(151) 17.1.2014

(156) 11.7.2023

(180) 11.7.2033

(210) 1182-2013

(220) 11.7.2013

(442) 2.10.2013

(450) 4.3.2014

(511) 8, 21, 42 NCL (10)

(511) 8 - Nože; nožiarsky tovar, príbor; nože na zeleninu; jedálenský príbor (nože, vidličky a lyžice); nože na ovocie; sekáčky a nože na mäso a zeleninu; mäsiarske nože; sekáčky na mäso (ručné nástroje); strieborný príbor (nože, vidličky a lyžice); nožnice; lyžice; vidličky. 21 - Kuchynské dosky na krájanie; držiaky na sviece; hrnce, hrnčeky; hrnčeky; hrnčiarsky tovar; kávové súpravy (stolový riad); krčahy; krištál (výrobky z krištáľového skla); kuchynské hrnce; kuchynské nádoby; kuchynský riad; riad na podávanie jedál; kuchynský riad okrem príborov; lopatky na zákusky; nízke panvice; panvice na vyprážanie; podnosy na použitie v domácnosti; porcelán; potreby na varenie a pečenie okrem elektrických; potreby pre domácnosť; sklenené poháre; sklené nádoby; šálky; taniere; čajové súpravy (stolový riad); jedálenské súpravy; neelektrické kanvice na kávu; kuchynské naberačky; nádoby na použitie v domácnosti alebo v kuchyni; podnosy (táčne); riad (porcelánový alebo hlinený); súpravy kuchynského riadu.

42 - Navrhovanie obalov, obalové dizajnérstvo; priemyselné dizajnérstvo.

(540)



(550) obrazová

(732) SOLA Switzerland EU s.r.o., Novozámocká 1065, Ivanka pri Nitre, SK;

(111) 237108

(151) 15.4.2014

(156) 16.10.2023

(180) 16.10.2033

(210) 1912-2013

(220) 16.10.2013

(442) 8.1.2014

(450) 3.6.2014

(511) 16, 35 NCL (10)

(511) 16 - Tlačené reklamné materiály; tlačené reklamné texty.

35 - Administratívne spracovanie obchodných objednávok; fakturácia; príprava miezd a výplatných listín; nábor zamestnancov; personálne poradenstvo; rozširovanie reklamných alebo inzertných oznamov; rozširovanie reklamných materiálov zákazníkom (letáky, prospekty, tlačoviny, vzorky); sekretárske služby; sprostredkovanie práce; výber zamestnancov pomocou psychologických testov; vydávanie reklamných alebo náborových textov; zbieranie údajov do počítačových databáz.

(540)



(550) obrazová

(591) červená, biela

(732) LUTO Automotive s.r.o., Hlavná 6, Košice-Staré Mesto, SK;

(111) 237316

(151) 15.5.2014

(156) 15.11.2023

(180) 15.11.2033

(210) 2164-2013

(220) 15.11.2013

(442) 4.2.2014

(450) 2.7.2014

(511) 35, 41, 43, 44 NCL (10)

(511) 35 - Komerčné informačné kancelárie; obchodná správa licencií výrobkov a služieb pre tretie osoby; obchodné alebo podnikateľské informácie; obchodné rady a informácie spotrebiteľom; obchodný alebo podnikateľský prieskum; obchodný manažment pre športovcov; on-line reklama prostredníctvom elektronických komunikačných sietí pre tretie

osoby; organizovanie prezentácií na reklamné účely; organizovanie komerčných alebo reklamných výstav; podpora predaja (pre tretie osoby); poradenstvo v obchodnej činnosti; predvádzanie tovaru; prezentácia výrobkov v komunikačných médiách pre maloobchod; prieskum trhu; public relations; reklama; rozširovanie reklamných materiálov zákazníkom (letáky, prospekty, tlačoviny, vzorky); vyhľadávanie informácií v počítačových súboroch (pre zákazníkov); zásobovacie služby pre tretie osoby (nákup tovarov a služieb pre iné podniky); zbieranie údajov do počítačových databáz; zoraďovanie údajov v počítačových databázach.

41 - Fitnes kluby; gymnastický výcvik; informácie o možnostiach rekreácie; informácie o výchove a vzdelávaní; služby v kempingoch so športovým programom; výchovno-zábavné klubové služby; meranie času na športových podujatiach; organizovanie a vedenie seminárov; organizovanie a vedenie tvorivých dielní (výučba); organizovanie predstavení (manažérske služby); organizovanie súťaží (vedomostných alebo zábavných); organizovanie športových súťaží; poskytovanie elektronických publikácií on-line (bez možnosti kopírovania); požičiavanie športového výstroja (s výnimkou dopravných prostriedkov); praktický výcvik (ukážky); služby poskytované prázdninovými tábormi (zábava); prenájom športových plôch; prevádzkovanie športových zariadení; poskytovanie zariadení na oddych a rekreáciu; rezervácia vstupeniek; služby osobných trénerov (fitnes cvičenie); školenie; služby športovísk; telesné cvičenie; vydávanie textov s výnimkou reklamných alebo náborových; vyučovanie; vzdelávacie služby; zábava; živé predstavenia.

43 - Bufety (rýchle občerstvenie); kaviarne; prázdninové tábory (ubytovacie služby); prenájom turistických stanov; prevádzkovanie kempingov; reštaurácie (jedálne); rezervácia prechodného ubytovania; samoobslužné reštaurácie.

44 - Aromaterapeutické služby; fyzioterapia; masáže; salóny krásy; služby sauny; služby solárií; terapeutické služby; služby vizážistov; zdravotné poradenstvo; zotavovne.

(540)



(550) obrazová

(591) modrá, zelená, purpurová

(732) Telepková Elena, Ing., Cimborkova 104/27, Košice-Sever, SK;

(111) 237434

(151) 17.6.2014
 (156) 11.11.2023
 (180) 11.11.2033
 (210) 2114-2013
 (220) 11.11.2013
 (442) 4.3.2014
 (450) 5.8.2014

(511) 8, 21 NCL (10)

(511) 8 - Vidličky; strieborné príbory (nože, vidličky a lyžice); sekáčky a nože na mäso a zeleninu; mäsiarske nože; nože na ovocie; jedálenské príbory (nože, vidličky a lyžice); nožnice; nože; nožiarsky tovar; krájače na zeleninu; mlynčeky na mäso (ručné nástroje); lyžice.
 21 - Kuchynský riad; kuchynský riad na podávanie jedál; kuchynský riad (okrem príborov); hrnčiarske výrobky; súpravy kuchynského riadu; tanier; nádoby na použitie v domácnosti alebo v kuchyni; kuchynské nádoby; potreby na varenie (nie elektrické); potreby pre domácnosť; čajové súpravy (stolový riad); jedálenské súpravy; kávové súpravy (stolový riad); naberačky; kuchynské naberačky; krištál (výrobky z krištáľového skla); maľované sklenené výrobky; sklenené poháre; sklenené nádoby; šálky; sklenené nádoby (domáce potreby); hrnce, hrnčeky; hrnčeky; hrnčiarsky tovar; kuchynské hrnce; rajnice na pečenie, varenie (nie elektrické); keramické pekáče, panvice; panvice na vyprážanie; porcelánové, keramické, kameninové alebo sklenené umelecké predmety; kuchynské dosky na krájanie.

(540)

(550) obrazová

(732) SOLA Switzerland EU s.r.o., Novozámocká 1065, Ivanka pri Nitre, SK;

(111) 237710

(151) 8.7.2014
 (156) 13.1.2024
 (180) 13.1.2034
 (210) 52-2014
 (220) 13.1.2014
 (442) 2.4.2014
 (450) 4.9.2014

(511) 14, 18, 26, 35, 44 NCL (10)

(511) 14 - Dámske šperky; ozdoby, šperky; doplnky šperkov; šperky s pravými kožušinami, najmä ako náhrdelníky, náramky, prstene, náušnice, prívesky; ozdobné výrobky (drobná bižutéria alebo šperky) pre osobné použitie; ozdoby a šperky (bižutéria) najmä z minerálov a drahých kameňov, z ušľachtilých kovov, štrasu, brúseného skla, kožušín, lávy, kaučuku, dreva, plastu, papiera a textilu; prívesky (šperky); bižutéria; náhrdelníky; prívesky na kľúče (bižutéria); prívesky na mobil (bižutéria); prívesky na kabelky

(bižutéria); náušnice; náramky (šperky); retiazky (šperky); retiazky z drahých kovov; prstene (šperky); brošne (šperky); klenoty; medailóny (šperky); amulety (šperky); kríže (šperky); drôtky z drahých kovov (šperky); polospracované výrobky zo vzácnych kovov používané pri výrobe šperkov; vlákna z drahých kovov; zlaté vlákna; strieborné vlákna; strieborný drôt; štras (farebné sklo); slonovina; polodrahokamy; perly na výrobu šperkov; striebro (surovina alebo polotovar); zlato (surovina alebo polotovar); ozdoby na odevy z drahých kovov; ozdoby na obuv z drahých kovov; klobúkové ozdoby z drahých kovov; ozdobné ihlice; šperkovníce; kazety na šperky; drahé kovy (surovina alebo polotovar); zliatiny drahých kovov; drahokamy; hodinárske výrobky a chronometre.

18 - Kožené šnúry; kožené remienky; ozdoby na osobné použitie a interiérové doplnky s pravými kožušinami; zvieracie kože; surové kože; vypracované kože; teľacia koža; imitácie kože; moleskin (imitácia kože); semiš okrem semišu na čistenie; kožené náramenné pásy; koža, koženka; kožušiny; peňaženky; puzdrá na kľúče; puzdrá na navštívenky; kabelky; spoločenské kabelky; tašky; kufre a cestovné tašky; kožené vrecká a tašky na balenie; kožené alebo kožou potiahnuté škatule; vulkanfíbové škatule a obaly; dáždnyky a slnečníky; usne (surovina alebo polotovar).
 26 - Ozdobné brošne; brošne (doplnky oblečenia); brmbolce; umelé kvety; strapce (stužkársky tovar); ozdobné spony; ozdoby do vlasov; sponky do vlasov (ozdobné); stuhy do vlasov; rozety (galantéria); perie (odevný doplnok); pštrosie perá (odevné doplnky); perly nie na výrobu šperkov; koráliky na ozdobovanie; zlaté výšivky (galantéria); strieborné výšivky (galantéria); ozdoby na klobúky s výnimkou ozdôb z drahých kovov; odznaky na odevy s výnimkou odznakov z drahých kovov; ozdoby na obuv s výnimkou ozdôb z drahých kovov; pletené šnúry; vlnené šnúry; nášivky, aplikácie (galantérny tovar); ozdobné flitre; odevné doplnky a ozdobné textilné výrobky; bordúry, lemy, obruby (na odevy); stužky na odevy; nažehľovacie ozdoby na textilné výrobky (galantéria); pracky (odevné doplnky); elastické šnúry; čipky, krajky; výšivky (galantéria); stužky a šnúry; galantérny tovar s výnimkou nití a priadzí; umelé girlandy; kokardy (galantéria); gombíky, háčiky a očka, špendlíky a ihly; značky na bielizeň a šatstvo.

35 - Veľkoobchodné a maloobchodné služby so šperkmi, najmä so šperkmi s pravými kožušinami, ako náhrdelníky, náramky, prstene, náušnice a prívesky; veľkoobchodné a maloobchodné služby s bižutériou a šperkmi z brúseného skla, štrasu, porcelánu, dreva, papiera, textilu, kožušín, kože, ušľachtilých kovov, kameňov, plastu, kaučuku a lávy, s odevnými doplnkami, s príveskami na kľúče, s príveskami na mobil, s príveskami na kabelky, so záložkami do kníh, s ozdobami do vlasov, s odevnými doplnkami, s ozdobnými textilnými výrobkami, s ozdobnými obliečkami na vankúše, s interiérovými dekoračnými predmetmi, najmä s pravými kožušinami a s ostatnými tovarmi uvedenými v triedach 14, 18 a 26 tohto zoznamu;

zhromažďovanie rozličných výrobkov (okrem dopravy), najmä uvedených tovarov s cieľom umožniť zákazníkovi, aby si mohli tieto výrobky pohodlne prehliadať a nakupovať, a to prostredníctvom maloobchodných predajní, veľkoobchodných predajní, prostredníctvom katalógového predaja alebo elektronickými prostriedkami, prostredníctvom webových stránok alebo prostredníctvom telenákupu; prezentácia výrobkov v komunikačných médiách pre maloobchod; podpora predaja pre tretie osoby; rozširovanie reklamných materiálov zákazníkovi (letáky, prospekty, tlačoviny, vzorky); organizovanie módných prehliadok na účely podpory predaja; predvádzanie (služby modeliek) na reklamné účely a podporu predaja; marketing; reklamné služby; rozširovanie reklamných alebo inzertných oznamov; online reklama na počítačovej komunikačnej sieti; grafická úprava tlačovín na reklamné účely; vydávanie a aktualizovanie reklamných alebo náborových materiálov; komerčné informačné kancelárie; vyhľadávanie sponzorov; organizovanie komerčných alebo reklamných výstav a veľtrhov; vylepovanie plagátov; prenájom reklamných priestorov; prenájom reklamných plôch; aranžovanie výkladov; predvádzanie tovaru; vyhľadávanie informácií v počítačových súboroch (pre zákazníkov); obchodné informácie a rady spotrebiteľom; odborné obchodné poradenstvo; správa počítačových súborov; administratívne spracovanie obchodných objednávok; zbieranie údajov do počítačových databáz; zoraďovanie údajov v počítačových databázach; obchodné alebo podnikateľské informácie; poskytovanie rád a informácií o uvedených službách prostredníctvom komunikačných médií, elektronickej pošty, SMS správ, počítačových sietí a internetu alebo verbálne.

44 - Služby vizážistov; farebná typológia (kozmetické služby); služby týkajúce sa líčenia; štýlové poradenstvo; starostlivosť o zovňajšok; poradenstvo v oblasti starostlivosti o zovňajšok; poradenské služby v oblasti výberu oblečenia a šperkov; salóny krásy; poradenské služby v oblasti starostlivosti o krásu; starostlivosť o hygienu a krásu ľudí; poskytovanie rád a informácií o uvedených službách prostredníctvom komunikačných médií, elektronickej pošty, SMS správ, počítačových sietí a internetu alebo verbálne.

(540) LA GARCÍA

- (550) slovná
 (732) García Balašov Andrea, Mliekárenska 16013/19, Bratislava, SK;
 (740) Porubčan Róbert, Ing., Ivanka pri Dunaji, SK;

(111) 237717

- (151) 8.7.2014
 (156) 16.1.2024
 (180) 16.1.2034
 (210) 73-2014
 (220) 16.1.2014
 (442) 2.4.2014
 (450) 4.9.2014
(511) 9, 42 NCL (10)

- (511) 9 - Softvér.
 42 - Poskytovanie softvéru prostredníctvom internetu (SaaS); poskytovanie softvéru na vyžiadanie prostredníctvom internetu (SaaS); poskytovanie služieb typu Cloud (výpočtové mračno).

(540) veclis

- (550) slovná
 (732) BISI plus, s.r.o., Nejedlého 20, Bratislava, SK;

(111) 237792

- (151) 13.8.2014
 (156) 16.1.2024
 (180) 16.1.2034
 (210) 69-2014
 (220) 16.1.2014
 (442) 6.5.2014
 (450) 3.10.2014

(511) 35, 36, 45 NCL (10)

- (511) 35 - Reklamné služby; obchodný manažment; obchodná administratíva; kancelárske práce.
 36 - Poistovníctvo; finančníctvo; peňažníctvo; nehnuteľnosti (služby).
 45 - Právne služby poskytované osobám, skupinám osôb, organizáciám alebo podnikom; bezpečnostné služby na ochranu osôb a majetku.

(540)

- (550) obrazová
 (591) červená, zlatá
 (732) Malata, Pružinský, Hegeduš & Partners s. r. o., Twin City Tower, Mlynské nivy 10, Bratislava-Staré Mesto, SK;

(111) 237882

- (151) 13.8.2014
 (156) 13.1.2024
 (180) 13.1.2034
 (210) 46-2014
 (220) 13.1.2014
 (442) 6.5.2014
 (450) 3.10.2014
(511) 33 NCL (10)

(511) 33 - Vodka obsahujúca borievkový destilát; vodka s príchuťou borievky; ochutená vodka. **(540)**

(540) Tri borievky

(550) slovná

(732) ST. NICOLAUS a. s., Ul. 1. mája 113, Liptovský Mikuláš, SK;

(740) G. Lehnert, s. r. o., Bratislava, SK;

(111) 237884

(151) 13.8.2014

(156) 27.1.2024

(180) 27.1.2034

(210) 123-2014

(220) 27.1.2014

(442) 6.5.2014

(450) 3.10.2014

(511) 30 NCL (10)

(511) 30 - Ocot; chren; horčica; kečup; čili pasta; pasta na prípravu a dochucovanie jedál; chuťové prísady; aromatické prípravky do potravín.

(540) Zlatý Dukát

(550) slovná

(732) ST. NICOLAUS a. s., Ul. 1. mája 113, Liptovský Mikuláš, SK;

(740) G. Lehnert, s. r. o., Bratislava, SK;

(111) 237891

(151) 13.8.2014

(156) 11.2.2024

(180) 11.2.2034

(210) 227-2014

(220) 11.2.2014

(442) 6.5.2014

(450) 3.10.2014

(511) 33 NCL (10)

(511) 33 - Vodka obsahujúca borievkový destilát; vodka s príchuťou borievky; ochutená vodka.

(540) Tri borievky. Výnimočná vodka. Výnimočný charakter.

(550) slovná

(732) ST. NICOLAUS a. s., Ul. 1. mája 113, Liptovský Mikuláš, SK;

(740) G. Lehnert, s. r. o., Bratislava, SK;

(111) 238075

(151) 10.9.2014

(156) 13.2.2024

(180) 13.2.2034

(210) 251-2014

(220) 13.2.2014

(442) 3.6.2014

(450) 4.11.2014

(511) 33 NCL (10)

(511) 33 - Vodka.



(550) priestorová

(591) fialová, zlatá, tmavomodrá, biela

(732) ST. NICOLAUS a. s., Ul. 1. mája 113, Liptovský Mikuláš, SK;

(740) G. Lehnert, s. r. o., Bratislava, SK;

(111) 238101

(151) 10.9.2014

(156) 5.3.2024

(180) 5.3.2034

(210) 396-2014

(220) 5.3.2014

(442) 3.6.2014

(450) 4.11.2014

(511) 28 NCL (10)

(511) 28 - Hry a hračky; telocvičné a športové potreby, ktoré nie sú zahrnuté v iných triedach; ozdoby na vianočný stromček; kompletný sortiment hračiek pre dojčatá, bábätká, batoliatá a deti.

(540) Rastieme šikovne

(550) slovná

(732) MATTEL, INC., 333 Continental Boulevard, El Segundo, California 90245-5012, US;

(740) ŽOVICOVÁ & ŽOVIC IP, s. r. o., Bratislava, SK;

(111) 238167

(151) 13.10.2014

(156) 17.2.2024

(180) 17.2.2034

(210) 263-2014

(220) 17.2.2014

(442) 2.7.2014

(450) 4.12.2014

(511) 11 NCL (10)

(511) 11 - Vodovodné batérie pre vane, umývadla a drezy.

(540) NOBLESS EDGE

(550) slovná
(732) NOVASERVIS spol. s r.o., Merhautova 208, Brno, CZ;

(111) 238168

(151) 13.10.2014
(156) 17.2.2024
(180) 17.2.2034
(210) 268-2014
(220) 17.2.2014
(442) 2.7.2014
(450) 4.12.2014
(511) 41 NCL (10)
(511) 41 - Výučba anglického jazyka.
(540)



(550) obrazová
(591) ružová
(732) English Kids Club, n.o., B. Björnsona 332/6, Prievidza, SK;
(740) Námešný Jozef, JUDr., Prievidza, SK;

(111) 238239

(151) 13.10.2014
(156) 16.4.2024
(180) 16.4.2034
(210) 710-2014
(220) 16.4.2014
(442) 2.7.2014
(450) 4.12.2014
(511) 37, 39, 41, 43 NCL (10)
(511) 37 - Údržba bazénov.
39 - Záchranné služby.
41 - Zábavné parky; zábava.
43 - Bufety (rýchle občerstvenie); bary (služby).
(540)



(550) obrazová
(591) modrá, zelená
(732) LUBIA s.r.o., Pri Vápenickom potoku 9213/63, Bratislava-Záhorská Bystrica, SK;

(111) 238332

(151) 13.10.2014
(156) 22.4.2024
(180) 22.4.2034
(210) 745-2014
(220) 22.4.2014
(442) 2.7.2014
(450) 4.12.2014
(511) 12 NCL (10)
(511) 12 - Autobusy; vozy; autá; automobily; tlmiče automobilov; motory pozemných vozidiel; kolesá na pozemné vozidlá; spojky pozemných vozidiel; motocykle; automobilové karosérie.
(540)



(550) obrazová
(732) CHONGQING CHANGAN AUTOMOBILE CO., LTD., 260 Jianxin East Road, Jiangbei District, Chongqing, CN;
(740) ŽOVICOVÁ & ŽOVIC IP, s. r. o., Bratislava, SK;

(111) 238445

(151) 12.11.2014
(156) 21.1.2024
(180) 21.1.2034
(210) 92-2014
(220) 21.1.2014
(442) 5.8.2014
(450) 7.1.2015
(511) 30 NCL (10)
(511) 30 - Aromatické prípravky do potravín; nálevy na ochucovanie; marináda (chuťové prísady); výťažky z korenín a rastlín (na použitie ako chuťové prísady); chuťové prísady; korenie; koreniny; zmes korenín; konzervačná soľ; príchute do potravín s výnimkou esencií a éterických olejov; príchute (arómy); príchute do koláčov a zákuskov s výnimkou éterických olejov; ochutená kuchynská soľ; zahusťovacie prípravky na kuchynské použitie; konzervované záhradné bylinky.

(540)



- (550) obrazová
 (591) zelená, žltá, čierna, červená, biela
 (732) Michaela Saxon Zollerová - DELIKÁT, Rovňany 20, SK;

(111) 238515

(151) 12.11.2014

(156) 20.2.2024

(180) 20.2.2034

(210) 5123-2014

(220) 20.2.2014

(442) 5.8.2014

(450) 7.1.2015

(511) 32, 33, 35 NCL (10)

(511) 32 - Nealkoholické nápoje.

33 - Alkoholické nápoje s výnimkou piva; alkoholické nápoje s nízkym obsahom alkoholu.

35 - Reklamné služby a sprostredkovanie obchodu s nealkoholickými a alkoholickými nápojmi.

(540)

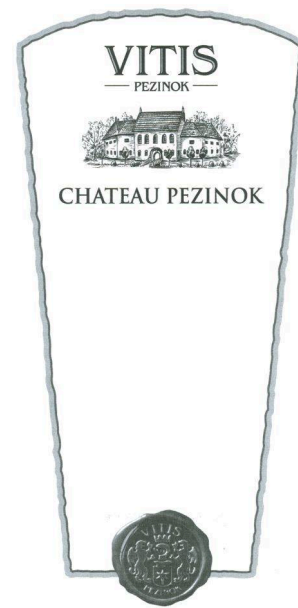

- (550) obrazová
 (732) Vitis Pezinok, s. r. o., Holubyho 91, Pezinok, SK;
 (740) JUDr. Miroslav Budaj, advokát, Bratislava, SK;

(111) 238585

(151) 13.11.2014

(156) 18.3.2024

(180) 18.3.2034

(210) 487-2014

(220) 18.3.2014

(442) 5.8.2014

(450) 7.1.2015

(511) 16, 29, 30, 35, 39 NCL (10)

(511) 16 - Firemné listiny; papierové propagačné materiály; papierové tlačivá; papierové informačné brožúry; fotografie; katalógy; kalendáre; mapy; knihy; noviny; časopisy; grafické znaky; etikety okrem textilných; samolepky ako papiernický tovar.

29 - Ryby s výnimkou živých; raky s výnimkou živých; homáre s výnimkou živých; langusty s výnimkou živých; rybie plátky ako filé; sardinky; losos; jedlá z rýb; konzervované ryby; rybacia pena; rybie ikry ako potravina; rybacie šaláty; ovocné šaláty; zeleninové šaláty; mäsové konzervy; mäsové výťažky; hydina ako mäso; divina; údeniny; zemiakové lupienky; zemiakové hranolčky; polievky; mäso; klobásy; salámy; párky; haringy; potravinárska želatína z rýb; mliečne výrobky; solené potraviny; vaječný bielok.

30 - Múčne jedlá; jemné pekárske výrobky; jedlá z rezancov; omáčky na cestoviny; cestoviny; prípravky z obilnín; ryža; cukrovinky; sendviče; chlieb; rožky ako pečivo; majonézy; soľ na konzervovanie potravín; chuťové prísady; ocot; kečup; pizza; mäsové šťavy; kakaové nápoje; čokoládové nápoje; čajové nápoje; paradajkové omáčky; mäsové šťavy.

35 - Maloobchodná činnosť s potravinárskymi výrobkami, s rybami a morskými živočíchmi, s výrobkami z rýb a morských živočíchov, s rybacími šalátmi, so zeleninovými šalátmi, s ovocnými

šalátmi, mäsovými výrobkami, s hydinovými výrobkami, s výrobkami zo zveriny, s mliekom a mliečnymi výrobkami, s nealkoholickými nápojmi, s alkoholickými nápojmi, s poľnohospodárskymi produktmi a obilninami, s potravinami rastlinného aj živočíšneho pôvodu, s čerstvým ovocím a zeleninou, so živými zvieratami, so semenami, s rastlinami a kvetmi, s potravou pre zvieratá, s tabakom a tabakovými výrobkami; reklama; písanie reklamných textov; reklamné agentúry; rozširovanie, vydávanie a aktualizovanie reklamných materiálov; prenájom reklamných plôch; prenájom reklamných materiálov; uverejňovanie reklamných textov; odborné obchodné poradenstvo.

39 - Skladovanie potravín; skladovanie tovaru; prenájom skladísk; balenie tovaru; dovoz a doprava; doručovanie tovarov; automobilová doprava; nákladná doprava; kamiónová nákladná doprava; námorná doprava; letecká doprava.

(540) Veľký Tresko

(550) slovná

(732) TAURIS, a.s., Potravinárska 6, Rimavská Sobota, SK;

(740) Ing. Dalibor Gruber - GELE, Košice-Západ, SK;

(111) 238586

(151) 13.11.2014

(156) 18.3.2024

(180) 18.3.2034

(210) 488-2014

(220) 18.3.2014

(442) 5.8.2014

(450) 7.1.2015

(511) 16, 29, 30, 35, 39 NCL (10)

(511) 16 - Firemné listiny; papierové propagačné materiály; papierové tlačivá; papierové informačné brožúry; fotografie; katalógy; kalendáre; mapy; knihy; noviny; časopisy; grafické znaky; etikety okrem textilných; samolepky ako papiernický tovar.

29 - Ryby s výnimkou živých; raky s výnimkou živých; homáre s výnimkou živých; langusty s výnimkou živých; rybie plátky ako filé; sardinky; losos; jedlá z rýb; konzervované ryby; rybacia pena; rybie ikry ako potravina; rybacie šaláty; ovocné šaláty; zeleninové šaláty; mäsové konzervy; mäsové výťažky; hydina ako mäso; divina; údeniny; zemiakové lupienky; zemiakové hranolčeky; polievky; mäso; klobásy; salámy; párky; haringy; potravinárska želatína z rýb; mliečne výrobky; solené potraviny; vaječný bielok.

30 - Múčne jedlá; jemné pekárske výrobky; jedlá z rezancov; omáčky na cestoviny; cestoviny; prípravky z obilnín; ryža; cukrovinky; sendviče; chlieb; rožky ako pečivo; majonézy; soľ na konzervovanie potravín; chuťové prísady; ocot; kečup; pizza; mäsové šťavy; kakaové nápoje; čokoládové nápoje; čajové nápoje; paradajkové omáčky; mäsové šťavy.

35 - Maloobchodná činnosť s potravinárskymi výrobkami, s rybami a morskými živočíchmi, s výrobkami z rýb a morských živočíchov, s rybacími šalátmi, so zeleninovými šalátmi, s ovocnými šalátmi, mäsovými výrobkami, s hydinovými výrobkami, s výrobkami zo zveriny, s mliekom

a mliečnymi výrobkami, s nealkoholickými nápojmi, s alkoholickými nápojmi, s poľnohospodárskymi produktmi a obilninami, s potravinami rastlinného aj živočíšneho pôvodu, s čerstvým ovocím a zeleninou, so živými zvieratami, so semenami, s rastlinami a kvetmi, s potravou pre zvieratá, s tabakom a tabakovými výrobkami; reklama; písanie reklamných textov; reklamné agentúry; rozširovanie, vydávanie a aktualizovanie reklamných materiálov; prenájom reklamných plôch; prenájom reklamných materiálov; uverejňovanie reklamných textov; odborné obchodné poradenstvo.

39 - Skladovanie potravín; skladovanie tovaru; prenájom skladísk; balenie tovaru; dovoz a doprava; doručovanie tovarov; automobilová doprava; nákladná doprava; kamiónová nákladná doprava; námorná doprava; letecká doprava.

(540)

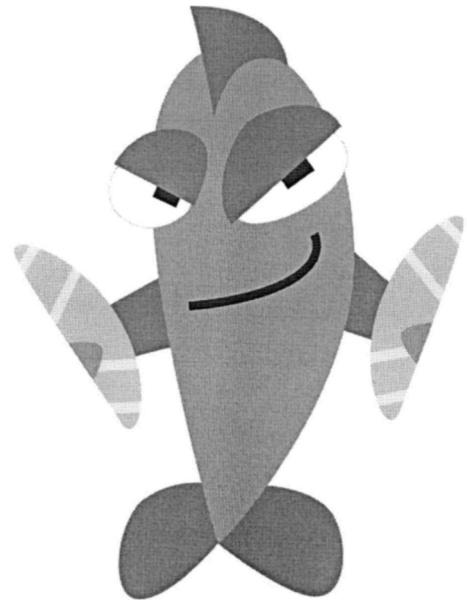

(550) obrazová

(732) TAURIS, a.s., Potravinárska 6, Rimavská Sobota, SK;

(740) Ing. Dalibor Gruber - GELE, Košice-Západ, SK;

(111) 238600

(151) 13.11.2014

(156) 15.4.2024

(180) 15.4.2034

(210) 702-2014

(220) 15.4.2014

(442) 5.8.2014

(450) 7.1.2015

(511) 32 NCL (10)

(511) 32 - Nealkoholické nápoje.

(540) Turčiansky prameň

(550) slovná

(732) BUDIŠ a. s., Budiš, Dubové, SK;

(740) G. Lehnert, s. r. o., Bratislava, SK;

(111) 238642

(151) 13.11.2014

(156) 24.1.2024

(180) 24.1.2034

(210) 5045-2014

(220) 24.1.2014

(442) 5.8.2014

(450) 7.1.2015

(511) 9, 38, 41 NCL (10)

(511) 9 - Telekomunikačné prístroje; počítačové rozhrania; výpočtová technika (počítačový hardvér a softvér); periférne zariadenia počítačov; počítače; počítačový hardvér; časti a súčasti počítačov; používateľské počítače; prenosné počítače; notebooky a laptopy (prenosné počítače); prístroje na záznam, príjem, reprodukciu, prenos, modifikáciu, komprimovanie a dekomprimovanie, vysielanie, mixovanie a/alebo rozširovanie zvuku, videozáznamov, obrázkov, grafiky a dát; nahraté magnetické a optické nosiče údajov; nenahraté magnetické a optické nosiče údajov; elektronické obvody na prenos programových dát; MP3 prehrávače; kinematografické filmy; modemy; audiovizuálne prístroje a zariadenia; počítačový softvér pre elektronické hry; set-top boxy (hardvér); počítačové programy; počítačové programy na prístup a použitie internetu; počítačové programy na riadenie siete; počítačové obslužné programy; magnetické identifikačné karty; počítačové programy na záznam, spracovanie, príjem, reprodukciu, prenos, modifikáciu, komprimovanie a dekomprimovanie dát; počítačový softvér; počítačový softvér poskytovaný z internetu; počítačový softvér umožňujúci pripojenie k databázam a na internet; počítačový softvér umožňujúci vyhľadávanie dát; sťahovateľné hudobné súbory poskytované z počítačových databáz alebo z internetu; sťahovateľné elektronické publikácie poskytované z počítačových databáz alebo z internetu.

38 - Telekomunikačné a komunikačné služby; poskytovanie prístupu do telekomunikačných sietí; poskytovanie telekomunikačného pripojenia a prepojenia pre používateľov sietí; poskytovanie telekomunikačného pripojenia a používateľského prístupu na internet alebo do databáz; prenos signálov a informácií prostredníctvom verejnej telefónnej siete; prenos signálov a informácií prostredníctvom satelitu; príjem, vysielanie a prenos rozhlasových, televíznych a ostatných komunikačných a telekomunikačných signálov a správ; telefónna a telegrafická komunikácia; komunikácia prostredníctvom optických káblov; počítačová komunikácia; služby rozhlasového a televízneho vysielania v sieťach elektronických komunikácií; prenos správ a obrazových informácií prostredníctvom internetu a elektronických komunikačných sietí; prenos digitálnych súborov prostredníctvom internetu a elektronických komunikačných sietí; prenájom telekomunikačných okruhov; prenájom telekomunikačných zariadení; informačné kancelárie

poskytujúce informácie o uvedených službách; poskytovanie poradenstva o uvedených službách.

41 - Služby v oblasti vzdelávania, zábavy, športu a kultúry; organizovanie školení, seminárov a vzdelávacích podujatí; organizovanie a vedenie konferencií, kongresov a seminárov; elektronická edičná činnosť; vydávanie online kníh, publikácií a audiovizuálnych diel v elektronickej forme (okrem reklamných); vydávanie textov (okrem reklamných); služby nahrávacích štúdií; produkcia filmov (nie reklamných); tvorba televíznych a rozhlasových programov; poskytovanie informácií z oblasti vzdelávania, zábavy, športu a kultúry, tiež prostredníctvom internetu a iných elektronických komunikačných sietí; prenájom filmov, audionahrávok a videonahrávok, nahratých CD, filmových premietaciek a ich príslušenstva, rozhlasových a televíznych prijímačov, audioprástrojov a videoprástrojov, videorekordérov, videokamier; organizovanie kultúrnych alebo vzdelávacích výstav; organizovanie vedomostných, zábavných a športových súťaží; online poskytovanie elektronických publikácií (bez možnosti kopírovania); online poskytovanie počítačových hier (z počítačových sietí); požičiavanie športového výstroja (okrem dopravných prostriedkov); distribúcia audiovizuálnych diel (okrem reklamných); distribúcia textov (okrem reklamných).

(540)

voľná telka 

(550) obrazová

(732) Towercom, a. s., Cesta na Kamzík 14, Bratislava, SK;

(740) LITVÁKOVÁ A SPOL., s. r. o., Patentová a známková kancelária, Bratislava-Nové Mesto, SK;

(111) 238693

(151) 11.12.2014

(156) 21.3.2024

(180) 21.3.2034

(210) 512-2014

(220) 21.3.2014

(442) 4.9.2014

(450) 3.2.2015

(511) 16, 35, 36, 37, 39, 40, 41, 42 NCL (10)

(511) 16 - Tlačoviny všetkých druhov; periodická a neperiodická tlač; časopisy; noviny; knihy; prospekty; brožúry.

35 - Propagačná činnosť; reklama; pomoc pri riadení obchodnej činnosti; obchodná administratíva, kancelárske práce a marketingová činnosť spojená s prenájomom nehnuteľného majetku; zasielanie reklamných materiálov zákazníkovi; vydávanie reklamných tlačovín, správ a informácií na reklamné účely.

36 - Investičná činnosť v stavebníctve; prenájom a správa nehnuteľností; poradenstvo

v oblasti prenájmu nehnuteľností; sprostredkovanie nehnuteľností; služby agentov zaoberajúcich sa nehnuteľnosťami a cennými papiermi; kapitálové investície.

37 - Stavebníctvo; stavitelstvo; dozor nad stavbami; opravy a úpravy nehnuteľností nadväzujúce na investičnú činnosť v stavebníctve; montáže konštrukcií; špecializované stavebné práce; vykonávanie trhacích prác; oprava cestných vozidiel; oprava ostatných dopravných prostriedkov; opravy, revízie a skúšky vyhradených zdvíhacích zariadení; zámočníctvo; montáž, opravy, revízie a skúšky vyhradených elektrických zariadení; montáž, údržba a servis telekomunikačných zariadení; prenájom stavebných strojov, náradia a prístrojov; prevádzkovanie čerpacích staníc s palivami a mazivami.

39 - Osobná cestná motorová doprava; zber a doprava odpadu a druhotných surovín; nákladná cestná motorová doprava; prenájom parkovacích plôch.

40 - Obrábanie kovov; spracovanie odpadu; úprava nerastov.

41 - Nakladateľská a vydavateľská činnosť v odbore odborných tlačovín, publikácií, správ a informácií; organizovanie kultúrnych alebo vzdelávacích akcií; prevádzkovanie športových zariadení.

42 - Vývojová, projekčná, inžinierska a dizajnerská činnosť v stavebníctve; inžinierska činnosť v investičnej výstavbe; poradenská činnosť v oblasti stavebníctva; projektová činnosť; geodetické a kartografické práce; záhradná architektúra; tvorba softvéru; prevádzkovanie akreditovaných laboratórií na skúšanie betónov, živcových materiálov a skúšanie fyzikálno-mechanických parametrov ďalších stavebných materiálov.

(540)



(550) obrazová

(732) GEMO DEVELOPMENT, spol. s r.o., člen koncernu GEMO, Dlouhá 562/22, Olomouc - Lazce, CZ;

(740) LABUDÍK Miroslav, Ing., Kysucké Nové Mesto, SK;

(111) 238694

(151) 11.12.2014

(156) 21.3.2024

(180) 21.3.2034

(210) 513-2014

(220) 21.3.2014

(442) 4.9.2014

(450) 3.2.2015

(511) 16, 35, 36, 37, 39, 40, 41, 42 NCL (10)

(511) 16 - Tlačoviny všetkých druhov; periodická a neperiodická tlač; časopisy; noviny; knihy; prospekty; brožúry.

35 - Propagačná činnosť; reklama; pomoc pri riadení obchodnej činnosti; obchodná administratíva,

kancelárske práce a marketingová činnosť spojená s prenájomom nehnuteľného majetku; zasielanie reklamných materiálov zákazníkom; vydávanie reklamných tlačovín, správ a informácií na reklamné účely.

36 - Investičná činnosť v stavebníctve; prenájom a správa nehnuteľností; poradenstvo v oblasti prenájmu nehnuteľností; sprostredkovanie nehnuteľností; služby agentov zaoberajúcich sa nehnuteľnosťami a cennými papiermi; kapitálové investície.

37 - Stavebníctvo; stavitelstvo; dozor nad stavbami; opravy a úpravy nehnuteľností nadväzujúce na investičnú činnosť v stavebníctve; montáže konštrukcií; špecializované stavebné práce; vykonávanie trhacích prác; oprava cestných vozidiel; oprava ostatných dopravných prostriedkov; opravy, revízie a skúšky vyhradených zdvíhacích zariadení; zámočníctvo; montáž, opravy, revízie a skúšky vyhradených elektrických zariadení; montáž, údržba a servis telekomunikačných zariadení; prenájom stavebných strojov, náradia a prístrojov; prevádzkovanie čerpacích staníc s palivami a mazivami.

39 - Osobná cestná motorová doprava; zber a doprava odpadu a druhotných surovín; nákladná cestná motorová doprava; prenájom parkovacích plôch.

40 - Obrábanie kovov; spracovanie odpadu; úprava nerastov.

41 - Nakladateľská a vydavateľská činnosť v odbore odborných tlačovín, publikácií, správ a informácií; organizovanie kultúrnych alebo vzdelávacích akcií; prevádzkovanie športových zariadení.

42 - Vývojová, projekčná, inžinierska a dizajnerská činnosť v stavebníctve; inžinierska činnosť v investičnej výstavbe; poradenská činnosť v oblasti stavebníctva; projektová činnosť; geodetické a kartografické práce; záhradná architektúra; tvorba softvéru; prevádzkovanie akreditovaných laboratórií na skúšanie betónov, živcových materiálov a skúšanie fyzikálno-mechanických parametrov ďalších stavebných materiálov.

(540)



(550) obrazová

(732) GEMO DEVELOPMENT, spol. s r.o., člen koncernu GEMO, Dlouhá 562/22, Olomouc - Lazce, CZ;

(740) LABUDÍK Miroslav, Ing., Kysucké Nové Mesto, SK;

(111) 238698

(151) 11.12.2014

(156) 27.3.2024

(180) 27.3.2034

(210) 551-2014

(220) 27.3.2014

(442) 4.9.2014

(450) 3.2.2015
(511) 32 NCL (10)
 (511) 32 - Pivo; minerálne a sýtené vody a iné nealkoholické nápoje; ovocné nápoje a ovocné šťavy; sirupy a iné prípravky na výrobu nápojov.

(540) Zlatičko

(550) slovná
 (732) BUDIŠ a. s., Budiš, Dubové, SK;
 (740) G. Lehnert, s. r. o., Bratislava-Staré Mesto, SK;

(111) 238699

(151) 11.12.2014
 (156) 27.3.2024
 (180) 27.3.2034
 (210) 552-2014
 (220) 27.3.2014
 (442) 4.9.2014
 (450) 3.2.2015

(511) 32 NCL (10)

(511) 32 - Pivo; minerálne a sýtené vody a iné nealkoholické nápoje; ovocné nápoje a ovocné šťavy; sirupy a iné prípravky na výrobu nápojov.

(540) Lalia

(550) slovná
 (732) BUDIŠ a. s., Budiš, Dubové, SK;
 (740) G. Lehnert, s. r. o., Bratislava-Staré Mesto, SK;

(111) 238700

(151) 11.12.2014
 (156) 27.3.2024
 (180) 27.3.2034
 (210) 553-2014
 (220) 27.3.2014
 (442) 4.9.2014
 (450) 3.2.2015

(511) 32 NCL (10)

(511) 32 - Pivo; minerálne a sýtené vody a iné nealkoholické nápoje; ovocné nápoje a ovocné šťavy; sirupy a iné prípravky na výrobu nápojov.

(540) Studnička

(550) slovná
 (732) BUDIŠ a. s., Budiš, Dubové, SK;
 (740) G. Lehnert, s. r. o., Bratislava-Staré Mesto, SK;

(111) 238711

(151) 11.12.2014
 (156) 9.5.2024
 (180) 9.5.2034
 (210) 826-2014
 (220) 9.5.2014
 (442) 4.9.2014
 (450) 3.2.2015

(511) 5, 18, 20, 21, 28, 31 NCL (10)

(511) 5 - Prípravky na umývanie zvierat; germicídy (dezinfekčné prípravky) pre domáce zvieratá; protiparazitické obojky pre domáce zvieratá; výživové doplnky pre domáce zvieratá; repelenty pre domáce zvieratá.

18 - Pokrývky, postroje, obojky, náhubky a vôdzky pre domáce zvieratá, ďalšie chovateľské potreby pre zvieratá patriace do tejto triedy.

20 - Búdy pre domáce zvieratá; vankúše a pelechky pre domáce zvieratá.

21 - Klietky pre domáce zvieratá; hrebene; česadlá a kefy na zvieratá; misky na robenie očisty pre domáce zvieratá; misky alebo nádoby na vylučovanie pre domáce zvieratá.

28 - Hračky pre domáce zvieratá.

31 - Krmivo pre zvieratá; nápoje pre zvieratá; podstielka pre zvieratá; posilňujúce prípravky pre zvieratá; jedlé predmety pre zvieratá.

(540) MR. GUSTO

(550) slovná
 (732) Mountfield a.s., Mirošovická 697, Mnichovice, CZ;

(111) 238712

(151) 11.12.2014
 (156) 9.5.2024
 (180) 9.5.2034
 (210) 827-2014
 (220) 9.5.2014
 (442) 4.9.2014
 (450) 3.2.2015

(511) 5, 18, 20, 21, 28, 31 NCL (10)

(511) 5 - Prípravky na umývanie zvierat; germicídy (dezinfekčné prípravky) pre domáce zvieratá; protiparazitické obojky pre domáce zvieratá; výživové doplnky pre domáce zvieratá; repelenty pre domáce zvieratá.

18 - Pokrývky, postroje, obojky, náhubky a vôdzky pre domáce zvieratá, ďalšie chovateľské potreby pre zvieratá patriace do tejto triedy.

20 - Búdy pre domáce zvieratá; vankúše a pelechky pre domáce zvieratá.

21 - Klietky pre domáce zvieratá; hrebene; česadlá a kefy na zvieratá; misky na robenie očisty pre domáce zvieratá; misky alebo nádoby na vylučovanie pre domáce zvieratá.

28 - Hračky pre domáce zvieratá.

31 - Krmivo pre zvieratá; nápoje pre zvieratá; podstielka pre zvieratá; posilňujúce prípravky pre zvieratá; jedlé predmety pre zvieratá.

(540)



(550) obrazová
 (732) Mountfield a.s., Mirošovická 697, Mnichovice, CZ;

(111) 238713

(151) 11.12.2014
 (156) 9.5.2024
 (180) 9.5.2034
 (210) 828-2014

- (220) 9.5.2014
 (442) 4.9.2014
 (450) 3.2.2015
(511) 5, 18, 20, 21, 28, 31 NCL (10)
 (511) 5 - Prípravky na umývanie zvierat; germicídy (dezinfekčné prípravky) pre domáce zvieratá; protiparazitické obojky pre domáce zvieratá; výživové doplnky pre domáce zvieratá; repelenty pre domáce zvieratá.
 18 - Pokrývky, postroje, obojky, náhubky a vôdzky pre domáce zvieratá, ďalšie chovateľské potreby pre zvieratá patriace do tejto triedy.
 20 - Búdy pre domáce zvieratá; vankúše a pelechý pre domáce zvieratá.
 21 - Klietky pre domáce zvieratá; hrebene; česadlá a kefy na zvieratá; misky na robenie očisty pre domáce zvieratá; misky alebo nádoby na vylučovanie pre domáce zvieratá.
 28 - Hračky pre domáce zvieratá.
 31 - Krmivo pre zvieratá; nápoje pre zvieratá; podstielka pre zvieratá; posilňujúce prípravky pre zvieratá; jedlé predmety pre zvieratá.

(540)



- (550) obrazová
 (732) Mountfield a.s., Mirošovická 697, Mnichovice, CZ;

- (111) 238728**
 (151) 11.12.2014
 (156) 27.5.2024
 (180) 27.5.2034
 (210) 966-2014
 (220) 27.5.2014
 (442) 4.9.2014
 (450) 3.2.2015
(511) 29, 30, 32 NCL (10)
 (511) 29 - Mäso, ryby, hydina a zverina; mäsové výťažky; konzervované, mrazené, sušené a varené ovocie a zelenina; ovocné rôsoly, husté zaváraniny, kompóty; vajcia; mlieko a mliečne výrobky; jedlé oleje a tuky.
 30 - Káva, čaj, kakao a kávové náhradky; ryža; tapioka a ságo; múka a obilninové výrobky; chlieb, pekárske a cukrárske výrobky; zmrzliny; cukor, med, melasový sirup; kvasnice, prášky do pečiva; soľ; horčica; ocot, omáčky (chuťové prísady); koreniny; konzumný ľad.
 32 - Pivo; minerálne a sytené vody a iné nealkoholické nápoje; ovocné nápoje a ovocné šťavy; sirupy a iné prípravky na výrobu nápojov.

(540) ZLATÁ STUDŇA ZVODNÁ

- (550) slovná
 (732) BUDIŠ a. s., Budiš, Dubové, SK;
 (740) G. Lehnert, s. r. o., Bratislava-Staré Mesto, SK;

- (111) 238751**
 (151) 11.12.2014
 (156) 10.3.2024
 (180) 10.3.2034
 (210) 5196-2014
 (220) 10.3.2014
 (442) 4.9.2014
 (450) 3.2.2015
(511) 9, 35, 41 NCL (10)
 (511) 9 - Elektronický informačný portál nahraný na nosičoch; elektronický časopis (sťahovateľný).
 35 - Sprostredkovanie obchodu s parfumami, voňavkami a toaletnými vodami, parfumovými vodami, dezodorantmi na osobnú potrebu, kolínskymi vodami, olejmi na kozmetické účely, vodami po holení, telovými mliekami, penami do kúpeľa, kozmetikou, prípravkami na čistenie, starostlivosť a skrášľovanie pokožky, pokožky hlavy, vlasov a nechtov, a to aj prostredníctvom internetu; poradenstvo v oblasti obchodu s uvedenými výrobkami; maloobchodné a veľkoobchodné služby s parfumami, voňavkami a toaletnými vodami, parfumovými vodami, dezodorantmi na osobnú potrebu, kolínskymi vodami, olejmi na kozmetické účely, vodami po holení, telovými mliekami, penami do kúpeľa, kozmetikou, prípravkami na čistenie, starostlivosť a skrášľovanie pokožky, pokožky hlavy, vlasov a nechtov a tovarmi uvedenými v triede 9 tohto zoznamu, a to aj prostredníctvom internetu; zásobovacie služby pre tretie osoby (nákup tovarov pre iné subjekty); predvádzanie a obchodná prezentácia výrobkov; reklamné rozširovanie vzoriek tovarov.
 41 - Organizovanie a usporadúvanie súťaží, kultúrnych a spoločenských akcií.

(540)



- (550) obrazová
 (591) biela, čierna, ružová
 (732) el nino parfum, s.r.o., Pražská 1816, Nová Paka, CZ;
 (740) Ing. Viera Mešková, Bratislava 1, SK;

- (111) 238820**
 (151) 11.12.2014
 (156) 27.3.2024
 (180) 27.3.2034
 (210) 548-2014
 (220) 27.3.2014
 (442) 4.9.2014
 (450) 3.2.2015
(511) 32 NCL (10)

(511) 32 - Pivo; minerálne a sytené vody a iné nealkoholické nápoje; ovocné nápoje a ovocné šťavy; sirupy a iné prípravky na výrobu nápojov.

(540)



(550) obrazová
(732) BUDIŠ a. s., Budiš, Dubové, SK;
(740) G. Lehnert, s. r. o., Bratislava-Staré Mesto, SK;

(111) 238872

(151) 12.12.2014
(156) 16.5.2024
(180) 16.5.2034
(210) 898-2014
(220) 16.5.2014
(442) 4.9.2014
(450) 3.2.2015

(511) 29, 32 NCL (10)

(511) 29 - Mäso, ryby, hydina a zverina; mäsové výťažky; konzervované, mrazené, sušené a varené ovocie a zelenina; ovocné rôsoly, husté zaváraniny, kompóty; vajcia; mlieko a mliečne výrobky; jedlé oleje a tuky.
32 - Pivo; minerálne a sytené vody a iné nealkoholické nápoje; ovocné nápoje a ovocné šťavy; sirupy a iné prípravky na výrobu nápojov.

(540) PIKOLA

(550) slovná
(732) BUDIŠ a. s., Budiš, Dubové, SK;
(740) G. Lehnert, s. r. o., Bratislava-Staré Mesto, SK;

(111) 238873

(151) 12.12.2014
(156) 16.5.2024
(180) 16.5.2034
(210) 899-2014
(220) 16.5.2014
(442) 4.9.2014
(450) 3.2.2015

(511) 29, 32 NCL (10)

(511) 29 - Mäso, ryby, hydina a zverina; mäsové výťažky; konzervované, mrazené, sušené a varené ovocie

a zelenina; ovocné rôsoly, husté zaváraniny, kompóty; vajcia; mlieko a mliečne výrobky; jedlé oleje a tuky.

32 - Pivo; minerálne a sytené vody a iné nealkoholické nápoje; ovocné nápoje a ovocné šťavy; sirupy a iné prípravky na výrobu nápojov.

(540) PICOLA

(550) slovná
(732) BUDIŠ a. s., Budiš, Dubové, SK;
(740) G. Lehnert, s. r. o., Bratislava-Staré Mesto, SK;

(111) 238925

(151) 16.1.2015
(156) 8.7.2024
(180) 8.7.2034
(210) 1231-2014
(220) 8.7.2014
(442) 3.10.2014
(450) 3.3.2015

(511) 7, 8 NCL (10)

(511) 7 - Poľnohospodárske stroje; pluhy; žacie stroje; drevoobrábacie stroje; stroje na zber a lisovanie sena; sádzacie stroje; nože (časti strojov); radlice; elektrické nožnice; rezacie stroje; kypriče (stroje); obracače sena (stroje); nože do kosačiek; kosačky na trávniky (stroje); rezačky slamy, sečkovice; brány (poľnohospodárske náradie); rozprašovače (stroje); nástrojové brúsky, ostričky (stroje); listy píly (časti strojov); drviče (stroje); stroje a prístroje na čistenie (elektrické); ručné nástroje a náradie (nie na ručný pohon); čerpadlá, pumpy (stroje); hrable hrabacích strojov; hrabacie stroje (hrabačky); brúsky (stroje); píly (stroje); plečky (stroje); sejacie stroje; nástrojové brúsky; poľnohospodárske náradie okrem ručného; vyorávače (stroje); reťazové píly; vysokotlakové čistiace stroje; snehové pluhy; vysávače; záhradné traktory.

8 - Brúsne nástroje; oblúkové píly; dlabacie sekery; lupienkové píly; kladivá na drvenie kameňa; pítky (ručné náradie); sekery; ručné nástroje a náradie (na ručný pohon); rezačky; oberače na ovocie (ručné náradie); lopatky na sadenie alebo presádzanie; prístroje na ničenie rastlinných škodcov; nástroje na ostrenie; ostriace nástroje; nástroje na ostrenie čepelí; záhradnícke nožnice; záhradnícke nožnice (veľké); nožnice na prerézavanie stromov; hrable; lopaty; rýle; kosy; osly na ostrenie kosy; kovové obrábacie nástroje; nožnice na trávniky a živé ploty (ručné náradie); sekerky; tešly (tesárske sekery); krompáče; rozstrekače insekticídov (ručné náradie); rozprašovače insekticídov (ručné náradie); záhradné náradie na ručný pohon; záhradnícke nožičky (žabky); nože, listy píly, radlice (ručné nástroje a náradie); mačety; kyjanice; kladivá (ručné nástroje); mlaty; kyje; čakany; jamkovače (ručné nástroje); klíny; kutáče; motyky; plecie motyčky; česáky (ručné nástroje); sekáče na konáre; kosáky; vrtáky (ručné nástroje); ručné osekávače; ručné poľnohospodárske náradie na ručný pohon; brúsky (ručné náradie); postrekovače na striekanie insekticídov; vyorávače (ručné nástroje); vidly; nástroje na rezanie, sekacie, krájanie (ručné náradie); ručné pumpy; dýky; opasky, remene na nosenie náradia.

(540)

PATRIOT

(550) obrazová

(732) Mountfield, a. s., Mirošovická 697, Mnichovice, CZ;

(111) 238929

(151) 16.1.2015

(156) 9.7.2024

(180) 9.7.2034

(210) 1241-2014

(220) 9.7.2014

(442) 3.10.2014

(450) 3.3.2015

(511) 29, 30, 32 NCL (10)

(511) 29 - Mäso, ryby, hydina a zverina; mäsové výťažky; konzervované, mrazené, sušené a varené ovocie a zelenina; ovocné rôsoly, husté zaváraniny, kompóty; vajcia; mlieko a mliečne výrobky; jedlé oleje a tuky.

30 - Káva, čaj, kakao a kávové náhradky; ryža; tapioka a ságo; múka a obilninové výrobky; chlieb, pekárske a cukrárske výrobky; zmrzliny; cukor, med, melasový sirup; kvasnice, prášky do pečiva; soľ; horčica; ocot, omáčky (chuťové prísady); koreniny; konzumný ľad.

32 - Pivo; minerálne a sytené vody a iné nealkoholické nápoje; ovocné nápoje a ovocné šťavy; sirupy a iné prípravky na výrobu nápojov.

(540) šofocola fest

(550) slovná

(732) BUDIŠ a. s., Budiš, Dubové, SK;

(740) G. Lehnert, s. r. o., Bratislava-Staré Mesto, SK;

(111) 238985

(151) 16.1.2015

(156) 17.6.2024

(180) 17.6.2034

(210) 5428-2014

(220) 17.6.2014

(442) 3.10.2014

(450) 3.3.2015

(511) 33 NCL (10)

(511) 33 - Vodka.

(540)



(550) obrazová

(732) Vitis Pezinok, s. r. o., Holubyho 91, Pezinok, SK;

(740) JUDr. Miroslav Budaj, advokát, Bratislava, SK;

(111) 239008

(151) 16.1.2015

(156) 12.11.2023

(180) 12.11.2033

(210) 2123-2013

(220) 12.11.2013

(442) 3.10.2014

(450) 3.3.2015

(511) 9, 16, 35, 38, 41, 42, 43 NCL (10)

(511) 9 - Elektronické diáre; elektronické publikácie (stiahnuteľné); zvukové knihy; elektronické slovníky; súvisiaci softvér a hardvér vrátane elektronických multimediálnych aplikácií, multimediálnych alebo informačných katalógov a aplikácií na prezeranie, spracovávanie alebo uchovávanie dát v elektronickej podobe; nahrané počítačové programy; nahrané a nenahrané nosiče záznamov zvuku a obrazu; optické nosiče údajov; elektronické perá (na vizuálne zobrazovacie zariadenia); elektronický vreckový slovník - prekladový; nahrané operačné programy; počítačový softvér; počítačový softvér využívaný pre globálnu počítačovú sieť (internet); dáta, bázy dát, databázové produkty; databázové systémy; informácie a záznamy v elektronickej podobe bez ohľadu na to, či sú uložené na samostatných nosičoch alebo sú stiahnuteľné z dátových, informačných či telekomunikačných sietí.

16 - Baliaci papier, blahoprajné pohľadnice, brožované knihy, brožúry, brožúrky, bublinové obaly z plastických materiálov (na balenie), ceruzky, perá, písacie potreby patriace do triedy 16, časopisy, etikety s výnimkou textilných, fotografie, grafické zobrazenie, grafiky, kalendáre, kartón, lepenka, papierové kávové filtre, knihy, lepenkové alebo papierové škatule, lepenkové alebo papierové obaly na fľaše, lepenkové platne

(papiernický tovar), lepiace pásky na kancelárske účely na použitie v domácnosti, obálky (papiernický tovar), obaly (papiernický tovar), obrazy, papiernický tovar, periodické a neperiodické publikácie, plagáty, predmety z kartónu, prospekty, pútače z papiera alebo lepenky, puzdrá na doklady, reklamné tabule z papiera, kartónu alebo lepenky, reprodukcie grafické, tlačené reklamné materiály.

35 - Maloobchodná činnosť s elektrickými, elektronickými tovarmi, počítačmi a ich príslušenstvom, počítačovým softvérom, marketingové štúdie, obchodný alebo podnikateľský prieskum, organizovanie audiovizuálnych predstavení na komerčné a reklamné účely, organizovanie výstav na komerčné alebo reklamné účely, pomoc pri riadení obchodnej činnosti, poradenstvo v obchodnej činnosti, poskytovanie obchodných alebo podnikateľských informácií, prenájom reklamných materiálov, reklama, reklamné služby; reklamné agentúry, rozširovanie reklamných oznamov, rozširovanie reklamných materiálov zákazníkom (letáky, prospekty, tlačivá, vzorky), sprostredkovanie obchodu s tovarom, televízna reklama, vydávanie a aktualizovanie reklamných materiálov a zvukovo-obrazových záznamov a periodických a neperiodických publikácií na reklamné účely, vydávanie a rozširovanie reklamných textov, vydávanie reklamných alebo náborových textov, zásielkové reklamné služby, zbieranie údajov do počítačových databáz, zoraďovanie údajov v počítačových databázach, predvádzanie (služby modeliek) na reklamné účely a podporu predaja, obchodný manažment a podnikové poradenstvo, personálne poradenstvo, prieskum trhu, prieskum verejnej mienky, vzťahy s verejnosťou (prieskum vzťahov medzi podnikmi, inštitúciami a spoločenským prostredím), spracovanie textov, organizovanie reklamných hier na propagáciu predaja, prenájom reklamných priestorov, prenájom reklamných plôch, podpora predaja (pre tretie osoby), reklamná a inzertná činnosť prostredníctvom telefónnej dátovej alebo informačnej siete, poskytovanie informácií a iných informačných produktov reklamného charakteru, prenájom reklamných informačných a komunikačných miest, služby riadenia ľudských zdrojov, komerčné informačné kancelárie, obchodné sprostredkovanie služieb uvedených v triedach 35, 38, 41, 42 a 43 tohto zoznamu.

38 - Elektronická pošta; spravodajské kancelárie; komunikácia prostredníctvom optických káblov; počítačová komunikácia; komunikácia pomocou počítačových terminálov: posielanie správ; prenos správ a obrazových informácií pomocou počítača; telekomunikačné služby poskytované prostredníctvom svetovej počítačovej siete (internet), elektronickej pošty a prenosu dát v reálnom čase (prenosu zvuku, obrazu, textu alebo iných dát, či informácií) a poskytovanie služieb s tým spojených vrátane poskytovania prístupu a pripojenia k týmto telekomunikačným sieťam vrátane internetu; prevádzkovanie verejnej alebo

neverejnej telekomunikačnej siete na komunikáciu prostredníctvom počítačových sietí; telekomunikačný prenos elektronických tlačovín, časopisov, periodík, kníh a iných dát prostredníctvom verejnej alebo neverejnej telekomunikačnej siete vrátane internetu; telekomunikačný prenos informácií na internete vrátane prevádzkovania elektronických nástienok, diskusných skupín a fór na komunikáciu prostredníctvom počítačových sietí a poskytovanie prístupu k online informačným službám dát.

41 - Činnosť v oblasti zábavy a kultúry a športu; organizovanie športových podujatí a súťaží; organizovanie súťaží (vedomostných alebo zábavných); organizovanie predstavení (manažérske služby), hudobných a tanečných produkcií; činnosť umeleckej a športovej agentúry; informácie o možnostiach zábavy; filmová tvorba; fotografická reportáž; fotografovanie; organizovanie a plánovanie večierkov; organizovanie a vedenie kolokvií; organizovanie a vedenie konferencií; organizovanie a vedenie kongresov; organizovanie a vedenie seminárov; organizovanie a vedenie sympózií; organizovanie audiovizuálnych predstavení na kultúrne a zábavné účely; činnosť umeleckej a športovej agentúry; organizovanie kultúrnych alebo vzdelávacích výstav; organizovanie plesov; usporadúvanie koncertov; organizovanie súťaží krásy; požičiavanie nahratých nosičov zvukových a zvukovo-obrazových záznamov; prenájom hudobných nástrojov a hudobnej aparatury; usporadúvanie divadelných, filmových, koncertných a iných predstavení; usporadúvanie koncertov, hudobných a tanečných produkcií; vydavateľská činnosť s výnimkou vydávania reklamných textov; vydávanie periodických a neperiodických publikácií s výnimkou reklamných; zverejňovanie textov (s výnimkou reklamných); vydávanie kníh, revue a magazínov; výchovno-zábavné klubové služby; výroba (tvorba) videofilmov; organizovanie živých vystúpení; živé predstavenia.

42 - Grafický dizajn; navrhovanie (priemyselný dizajn); navrhovanie obalov; obalový dizajn; odborné poradenstvo týkajúce sa počítačov a príslušenstva k nim; poradenské a konzultačné služby v oblasti hardvéru a softvéru; priemyselný dizajn; štúdie technických projektov; projektová činnosť; umelecký dizajn; výskum a vývoj nových výrobkov (pre zákazníkov); prenájom počítačov; servis počítačových programov; počítačové programovanie; prenájom počítačového softvéru; tvorba softvéru; návrhy, štruktúrovanie a programovanie či iné vytváranie počítačových programov a počítačových systémov, najmä programového vybavenia internetových, intranetových či iných sieťových serverov, serverových staníc a systémov vrátane ich inštalácie, zavádzania, aktualizácie a údržby; návrhy, štruktúrovanie a programovanie či iné vytváranie báz dát, iných dátových systémov a aplikácií na ich spracovanie vrátane poskytovania prístupu k nim a ich inštalácie, zavádzania, aktualizácie a údržby; návrhy, štruktúrovanie a programovanie či iné vytváranie internetových či intranetových počítačových stránok

a násteniek (webpages a websites) a internetových či intranetových aplikácií vrátane ich inštalácie, zavádzania, aktualizácie a údržby; hosťovanie (poskytovanie voľného priestoru) na internetové či intranetové počítačové stránky a nástenky (webpages a websites) alebo hosťovanie (poskytovanie voľného priestoru) v rámci týchto stránok či násteniek; hosťovanie (poskytovanie voľného priestoru) na internetové či intranetové aplikácie; prevod (konverzia) počítačových programov, dát či iných údajov v elektronickej podobe z rôznych formátov do iných formátov; prevod (konverzia) dokumentov, dát či iných údajov z fyzických médií na elektronické médiá; aktualizovanie počítačových programov; hosťovanie na počítačových stránkach (webových stránkach); inštalácia počítačových programov; návrh počítačových systémov; obnovovanie počítačových databáz; počítačové programy (zhotovovanie kópií); prenájom počítačového softvéru; prevod a konverzia počítačových programov a údajov (okrem fyzickej konverzie); prieskum v oblasti využitia počítačov; vytváranie a udržiavanie webových stránok pre zákazníkov.

43 - Poskytovanie jedla a nápojov v internetových kaviarňach; služby barov, kaviarne, rýchle občerstvenie (bufety), hotelierske služby, prenájom prednáškových sál, príprava a dodávka jedla na objednávku do domu, reštaurácie, samoobslužné reštaurácie, hotely, prenájom prechodného ubytovania, rezervácia hotelov, rezervácia penziónov, rezervácia prechodného ubytovania, ubytovacie kancelárie (prechodné ubytovanie, hotely, penzióny), poskytovanie ubytovania a stravovania v hoteloch, penziónoch, turistických a prázdninových táboroch, ubytovniach, na farmách a rekreačných zariadeniach.

(540)



- (550) obrazová
 (591) čierna, biela, červená
 (732) Bistro.sk, s. r. o., Bottova 2A, Bratislava-Ružinov, SK;
 (740) Ing. Róbert Porubčan EDING, Ivanka pri Dunaji, SK;

- (111) **239028**
 (151) 16.1.2015
 (156) 13.2.2024
 (180) 13.2.2034
 (210) 250-2014
 (220) 13.2.2014
 (442) 3.10.2014
 (450) 3.3.2015
 (511) **33** NCL (10)
 (511) 33 - Liehoviny.

(540)



- (550) obrazová
 (732) ST. NICOLAUS a. s., Ul. 1. mája 113, Liptovský Mikuláš, SK;
 (740) G. Lehnert, s. r. o., Bratislava, SK;

- (111) **239129**
 (151) 16.1.2015
 (156) 11.2.2024
 (180) 11.2.2034
 (210) 5106-2014
 (220) 11.2.2014
 (442) 3.10.2014
 (450) 3.3.2015
 (511) **36** NCL (10)
 (511) 36 - Realitné služby, najmä poskytovanie informácií, nástrojov a poradenstva týkajúce sa realít vrátane dostupnosti a cien prenájmu rezidenčných a komerčných nehnuteľností, prostredníctvom internetu; poradenské a lízingové služby týkajúce sa nehnuteľností vrátane rezidenčných a obchodných nehnuteľností.

- (540) **OFFICEFINDER**
 (550) slovná
 (732) Jones Lang LaSalle IP, Inc., 2711 Centerville Road, Suite 400, Wilmington, Delaware 19808, US;
 (740) ROTT & RÚŽIČKA, Patentová, známková a právna kancelária, verejná obchodná spoločnosť, Bratislava-Staré Mesto, SK;

- (111) **239139**
 (151) 21.1.2015
 (156) 17.7.2024
 (180) 17.7.2034
 (210) 1301-2014
 (220) 17.7.2014
 (442) 3.10.2014
 (450) 3.3.2015
 (511) **29, 30, 32** NCL (10)

(511) 29 - Mäso; ryby; hydina a zverina; mäsové výťažky; konzervované, mrazené, sušené a varené ovocie a zelenina; ovocné rôsoly; kompóty; vajcia; mlieko a mliečne výrobky; jedlé oleje a tuky.
30 - Káva; čaj, kakao a kávové náhradky; ryža; tapioka a ságo; múka a obilninové výrobky; chlieb; pekárské a cukrárske výrobky; zmrzliny; cukor; med; melasový sirup; kvasnice; prášky do pečiva; soľ; horčica; ocot; omáčky (chuťové prísady); koreniny; konzumný ľad.
32 - Minerálne a sýtené vody a iné nealkoholické nápoje; ovocné nápoje a ovocné šťavy; sirupy a iné prípravky na výrobu nápojov.

(540) Lemoon

(550) slovná
(732) BUDIŠ a. s., Budiš, Dubové, SK;
(740) G. Lehnert, s. r. o., Bratislava-Staré Mesto, SK;

(111) 239213

(151) 16.2.2015
(156) 26.8.2024
(180) 26.8.2034
(210) 1486-2014
(220) 26.8.2014
(442) 4.11.2014
(450) 1.4.2015
(511) 36 NCL (10)

(511) 36 - Realitné kancelárie; prenájom nehnuteľností; sprostredkovanie (maklérstvo); sprostredkovateľská činnosť s nehnuteľnosťami; poisťovníctvo; správa nehnuteľností; správa nájomných domov; prenájom bytov.

(540)

(550) obrazová
(591) bordová, hnedá, čierna
(732) Delta Property s.r.o., Záhradnícka 319/6, Poprad, SK;

(111) 239316

(151) 25.2.2015
(156) 23.7.2024
(180) 23.7.2034
(210) 1319-2014
(220) 23.7.2014

(442) 4.11.2014
(450) 1.4.2015
(511) 33 NCL (10)
(511) 33 - Liehoviny.
(540)



(550) obrazová
(591) zlatá, čierna, modrá, béžová
(732) ST. NICOLAUS - trade, a.s., Trnavská cesta 100, Bratislava, SK;
(740) G. Lehnert, s. r. o., Bratislava, SK;

(111) 239341

(151) 25.2.2015
(156) 20.8.2024
(180) 20.8.2034
(210) 1464-2014
(220) 20.8.2014
(442) 4.11.2014
(450) 1.4.2015
(511) 33 NCL (10)
(511) 33 - Alkoholické nápoje (okrem piva).
(540)



(550) obrazová
(591) červená, modrá, biela, zlatá, sivá, čierna, ružová
(732) ST. NICOLAUS a.s., Ul. 1. mája 113, Liptovský Mikuláš, SK;
(740) G. Lehnert, s. r. o., Bratislava, SK;

(111) 239506

(151) 12.3.2015
(156) 29.5.2024
(180) 29.5.2034
(210) 984-2014

(220) 29.5.2014
 (442) 4.12.2014
 (450) 5.5.2015
(511) 33 NCL (10)
 (511) 33 - Liehoviny.
(540)

Extra Fine

(550) obrazová
 (591) tmavočervená
 (732) ST. NICOLAUS, a. s., 1. mája č. 113, Liptovský Mikuláš, SK;
 (740) G. Lehnert, s. r. o., Bratislava, SK;

(111) 239531
 (151) 12.3.2015
 (156) 13.8.2024
 (180) 13.8.2034
 (210) 1434-2014
 (220) 13.8.2014
 (442) 4.12.2014
 (450) 5.5.2015
(511) 35, 41, 43 NCL (10)
 (511) 35 - Administratívna správa hotelov; organizovanie obchodných alebo reklamných výstav; organizovanie obchodných alebo reklamných veľtrhov; prieskum trhu; rozširovanie reklamných materiálov zákazníkom (letáky, prospekty, tlačoviny, vzorky); vydávanie reklamných textov; aktualizovanie reklamných materiálov; poradenstvo pri organizovaní a riadení obchodnej činnosti; pomoc pri riadení obchodnej činnosti; poskytovanie obchodných alebo podnikateľských informácií; odborné obchodné alebo podnikateľské poradenstvo; obchodný alebo podnikateľský prieskum; obchodný manažment; poradenstvo pri riadení podnikov; personálne poradenstvo.
 41 - Internátne školy; prenájom tenisových kurtov; informácie o možnostiach zábavy; plánovanie a organizovanie večierkov; organizovanie kultúrnych alebo vzdelávacích výstav; organizovanie športových súťaží; organizovanie živých vystúpení; organizovanie vedomostných a zábavných súťaží; vzdelávanie; praktický výcvik (ukážky); výchovno-zábavné klubové služby; organizovanie a vedenie kongresov; organizovanie a vedenie konferencií; organizovanie a vedenie koncertov; organizovanie a vedenie seminárov.
 43 - Bufety; reštaurácie (jedálne); hotelierske služby; rezervácie ubytovania v hoteloch; prenájom prechodného ubytovania; turistické ubytovanie; prenájom prednáškových sál; rezervácie prechodného ubytovania; informácie o možnostiach ubytovania.

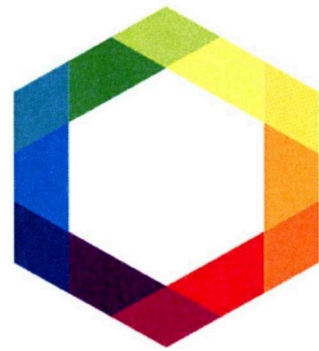
(540)**STUDENT RESIDENCE**

(550) obrazová
 (591) žltá, oranžová, červená, fialová, modrá, zelená, čierna (spresnenie všetkých odtieňov farieb je uvedené v číselnom vyjadrení CMYK v prílohe položky č.1 predmetného spisu)
 (732) INCHEBA, a. s., Viedenská cesta 3-7, Bratislava, SK;

(111) 239532
 (151) 12.3.2015
 (156) 14.8.2024
 (180) 14.8.2034
 (210) 1440-2014
 (220) 14.8.2014
 (442) 4.12.2014
 (450) 5.5.2015
(511) 14, 25, 35 NCL (10)
 (511) 14 - Náhrdelníky (klenotnícke výrobky); náušnice; náramky (klenotnícke výrobky).
 25 - Bundy; kabáty; korzety; košele; legínsy; legíny; nohavice; plavky; rukavice; pulóvre; saká; sukne; svetre; šaty; šatky, šály; topy; tričká; tuniky; vesty; zvrchníky; pleteniny; odevy.
 35 - Maloobchodné služby s tovarmi uvedenými v triedach 14 a 25 tohto zoznamu poskytované aj prostredníctvom internetu.

(540)

inlife

(550) obrazová
 (732) DUOTRADE, s.r.o., Jilemnického 2415/6, Spišská Nová Ves, SK;

(111) 239542
 (151) 12.3.2015
 (156) 28.8.2024
 (180) 28.8.2034

- (210) 1508-2014
 (220) 28.8.2014
 (442) 4.12.2014
 (450) 5.5.2015
(511) 9, 16, 35, 39, 41 NCL (10)
 (511) 9 - Prístroje a nástroje fotografické, optické; prístroje na nahrávanie, prenos a reprodukciu zvuku alebo obrazu; magnetické a optické nosiče údajov; nosiče údajov, informácií, zvukových, obrazových a zvukovo-obrazových záznamov patriace do tejto triedy; publikácie v elektronickej podobe (sťahovateľné z telekomunikačnej siete); softvér na nosičoch údajov; elektronicky šírené informačné materiály (sťahovateľné z telekomunikačnej siete); časopisy, knihy, obchodné a odborné publikácie (sťahovateľné z telekomunikačnej siete).
 16 - Papiernický tovar; tlačoviny; knihy; periodiká, neperiodiká; katalógy; brožúry; letáky; prospekty; plagáty; fotografie; odborné publikácie; kancelárske potreby s výnimkou nábytku; učebné a vyučovacie pomôcky okrem prístrojov; písacie potreby; obaly (papiernický tovar); papierové a plastové fólie na balenie.
 35 - Maloobchodné služby s tovarmi uvedenými v triedach 9 a 16 tohto zoznamu poskytované aj prostredníctvom internetu; rozširovanie vzoriek tovarov; kopírovanie alebo rozmnožovanie dokumentov; organizovanie výstav na komerčné alebo reklamné účely; predvádzanie tovaru; prieskum trhu; reklama online na počítačovej reklamnej sieti; rozširovanie reklamných materiálov zákazníkom (letáky, prospekty, tlačivá, vzorky); vydávanie a aktualizovanie reklamných materiálov; reklamná a inzertná činnosť; sprostredkovateľská činnosť v oblasti nákupu a predaja tovarov v triedach 9 a 16 tohto zoznamu.
 39 - Distribúcia tovarov na dobierku; distribúcia tlačiarenských výrobkov všetkých druhov a informácií na všetkých druhoch nosičov vrátane ich expedície; balenie tovarov; doručovanie tovarov.
 41 - Vydávanie textov (okrem reklamných); vydávanie kníh; online vydávanie kníh a časopisov v elektronickej forme (bez možnosti kopírovania); poskytovanie elektronických publikácií online (bez možnosti kopírovania); elektronická edičná činnosť v malom (DTP služby); organizovanie a vedenie konferencií, kurzov a školení; organizovanie vedomostných súťaží.

(540)



- (550) obrazová
 (732) FORTUNA LIBRI a.s., Zadunajská cesta 4075/8, Bratislava-Petržalka, SK;

- (111) 239543**
 (151) 12.3.2015
 (156) 28.8.2024
 (180) 28.8.2034
 (210) 1509-2014
 (220) 28.8.2014
 (442) 4.12.2014
 (450) 5.5.2015
(511) 9, 16, 35, 39, 41 NCL (10)
 (511) 9 - Prístroje a nástroje fotografické, optické; prístroje na nahrávanie, prenos a reprodukciu zvuku alebo obrazu; magnetické a optické nosiče údajov; nosiče údajov, informácií, zvukových, obrazových a zvukovo-obrazových záznamov patriace do tejto triedy; publikácie v elektronickej podobe (sťahovateľné z telekomunikačnej siete); softvér na nosičoch údajov; elektronicky šírené informačné materiály (sťahovateľné z telekomunikačnej siete); časopisy, knihy, obchodné a odborné publikácie (sťahovateľné z telekomunikačnej siete).
 16 - Papiernický tovar; tlačoviny; knihy; periodiká, neperiodiká; katalógy; brožúry; letáky; prospekty; plagáty; fotografie; odborné publikácie; kancelárske potreby s výnimkou nábytku; učebné a vyučovacie pomôcky okrem prístrojov; písacie potreby; obaly (papiernický tovar); papierové a plastové fólie na balenie.
 35 - Maloobchodné služby s tovarmi uvedenými v triedach 9 a 16 tohto zoznamu poskytované aj prostredníctvom internetu; rozširovanie vzoriek tovarov; kopírovanie alebo rozmnožovanie dokumentov; organizovanie výstav na komerčné alebo reklamné účely; predvádzanie tovaru; prieskum trhu; reklama online na počítačovej reklamnej sieti; rozširovanie reklamných materiálov zákazníkom (letáky, prospekty, tlačivá, vzorky); vydávanie a aktualizovanie reklamných materiálov; reklamná a inzertná činnosť; sprostredkovateľská činnosť v oblasti nákupu a predaja tovarov v triedach 9 a 16 tohto zoznamu.
 39 - Distribúcia tovarov na dobierku; distribúcia tlačiarenských výrobkov všetkých druhov a informácií na všetkých druhoch nosičov vrátane ich expedície; balenie tovarov; doručovanie tovarov.
 41 - Vydávanie textov (okrem reklamných); vydávanie kníh; online vydávanie kníh a časopisov v elektronickej forme (bez možnosti kopírovania); poskytovanie elektronických publikácií online (bez možnosti kopírovania); elektronická edičná činnosť v malom (DTP služby); organizovanie a vedenie konferencií, kurzov a školení; organizovanie vedomostných súťaží.

(540)



(550) obrazová
(732) FORTUNA LIBRI a.s., Zadunajská cesta 4075/8, Bratislava-Petržalka, SK;

(111) 239624

(151) 17.4.2015
(156) 26.6.2024
(180) 26.6.2034
(210) 1150-2014
(220) 26.6.2014
(442) 7.1.2015
(450) 2.6.2015
(511) **33, 35, 39, 41, 43** NCL (10)
(511) 33 - Slivovica.

35 - Sprostredkovanie obchodu s tovarmi; maloobchodná a veľkoobchodná činnosť so slivovicou; služby v oblasti reklamy a prezentácie produktov.

39 - Balenie, skladovanie a preprava tovarov, najmä alkoholických a nealkoholických nápojov a vína.

41 - Organizovanie spoločenských podujatí; organizovanie senzorických súťaží a ochutnávok liehovín a vína.

43 - Služby v oblasti reštaurácií; poskytovanie stravovania a občerstvenia; poskytovanie prechodného ubytovania.

(540) BOSC HATZKA SLIVOVITZA

(550) slovná
(732) L. Z. Bošáca, s. r. o., Bošáca 148, Bošáca, SK;

(111) 239673

(151) 17.4.2015
(156) 2.10.2024
(180) 2.10.2034
(210) 1746-2014
(220) 2.10.2014
(442) 7.1.2015
(450) 2.6.2015
(511) **29, 30, 32** NCL (10)

(511) 29 - Mäso, ryby, hydina a zverina; mäsové výťažky; mrazené, sušené a varené ovocie a zelenina; ovocné rôsoly, konzervované ovocie; konzervovaná zelenina; kompóty; vajcia; mlieko a mliečne výrobky; potravinárske oleje a tuky.

30 - Káva, čaj, kakao a kávové náhradky; ryža; tapioka a ságo; múka a obilninové výrobky; chlieb, pekárske a cukrárske výrobky; zmrzliny; cukor, med, melasový

sirup; kvasnice, prášky do pečiva; soľ; horčica; ocot; omáčky (chuťové prísady); koreniny; konzumný ľad.
32 - Pivo; minerálne a sytené vody a iné nealkoholické nápoje; ovocné nápoje a ovocné šťavy; sirupy a iné prípravky na výrobu nápojov.

(540)

šofo π

(550) obrazová
(732) BUDIŠ a. s., Budiš, Dubové, SK;
(740) G. Lehnert, s. r. o., Bratislava-Staré Mesto, SK;

(111) 239686

(151) 17.4.2015
(156) 13.10.2024
(180) 13.10.2034
(210) 1811-2014
(220) 13.10.2014
(442) 7.1.2015
(450) 2.6.2015
(511) **33** NCL (10)
(511) 33 - Liehoviny.
(540)



(550) obrazová
(591) oranžová, zlatá, modrá, červená, biela
(732) ST. NICOLAUS, a. s., Ul. 1. mája č. 113, Liptovský Mikuláš, SK;
(740) G. Lehnert, s. r. o., Bratislava, SK;

(111) 239702

(151) 17.4.2015
(156) 8.10.2024
(180) 8.10.2034
(210) 1787-2014
(220) 8.10.2014

- (442) 7.1.2015
 (450) 2.6.2015
(511) 32 NCL (10)
 (511) 32 - Minerálne a sýtené vody a iné nealkoholické nápoje; ovocné nápoje a ovocné šťavy; sirupy a iné prípravky na výrobu nápojov.
(540)

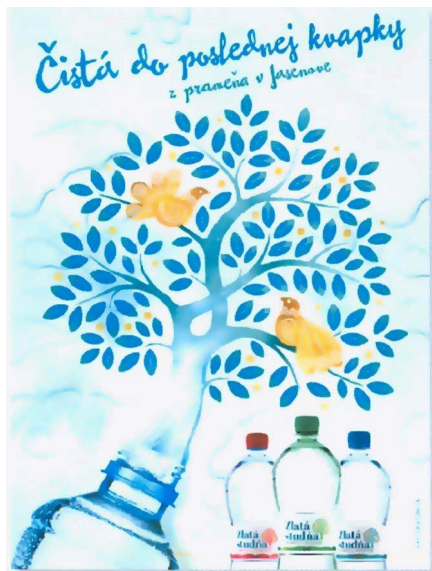

- (550) obrazová
 (591) modrá, bledomodrá, zlatá, červená, zelená, bledozelená, tmavomodrá, biela
 (732) BUDIŠ a. s., Budiš, Dubové, SK;
 (740) G. Lehnert, s. r. o., Bratislava-Staré Mesto, SK;

- (111) 239703**
 (151) 17.4.2015
 (156) 8.10.2024
 (180) 8.10.2034
 (210) 1788-2014
 (220) 8.10.2014
 (442) 7.1.2015
 (450) 2.6.2015
(511) 32 NCL (10)
 (511) 32 - Minerálne a sýtené vody a iné nealkoholické nápoje; ovocné nápoje a ovocné šťavy; sirupy a iné prípravky na výrobu nápojov.
(540)



- (550) obrazová
 (591) modrá, bledomodrá, zlatá

- (732) BUDIŠ a. s., Budiš, Dubové, SK;
 (740) G. Lehnert, s. r. o., Bratislava-Staré Mesto, SK;

- (111) 239704**
 (151) 17.4.2015
 (156) 8.10.2024
 (180) 8.10.2034
 (210) 1789-2014
 (220) 8.10.2014
 (442) 7.1.2015
 (450) 2.6.2015
(511) 32 NCL (10)
 (511) 32 - Minerálne a sýtené vody a iné nealkoholické nápoje; ovocné nápoje a ovocné šťavy; sirupy a iné prípravky na výrobu nápojov.
(540) Zlatá studňa prameň z Jasenova
 (550) slovná
 (732) BUDIŠ a. s., Budiš, Dubové, SK;
 (740) G. Lehnert, s. r. o., Bratislava-Staré Mesto, SK;

- (111) 239705**
 (151) 17.4.2015
 (156) 8.10.2024
 (180) 8.10.2034
 (210) 1790-2014
 (220) 8.10.2014
 (442) 7.1.2015
 (450) 2.6.2015
(511) 32 NCL (10)
 (511) 32 - Minerálne a sýtené vody a iné nealkoholické nápoje; ovocné nápoje a ovocné šťavy; sirupy a iné prípravky na výrobu nápojov.
(540) Čistá do poslednej kvapky
 (550) slovná
 (732) BUDIŠ a. s., Budiš, Dubové, SK;
 (740) G. Lehnert, s. r. o., Bratislava-Staré Mesto, SK;

- (111) 239707**
 (151) 17.4.2015
 (156) 13.10.2024
 (180) 13.10.2034
 (210) 1812-2014
 (220) 13.10.2014
 (442) 7.1.2015
 (450) 2.6.2015
(511) 33 NCL (10)
 (511) 33 - Liehovina z marhúľ, liehovina s marhuľovou príchuťou.

(540)



(550) obrazová

(591) oranžová, strieborná, modrá, biela, červená, hnedá, zelená

(732) ST. NICOLAUS a. s., Ul. 1. mája 113, Liptovský Mikuláš, SK;

(740) G. Lehnert, s. r. o., Bratislava, SK;

(111) 239708

(151) 17.4.2015

(156) 13.10.2024

(180) 13.10.2034

(210) 1813-2014

(220) 13.10.2014

(442) 7.1.2015

(450) 2.6.2015

(511) 33 NCL (10)

(511) 33 - Liehovina z malín, liehovina s malinovou príchuťou.

(540)



(550) obrazová

(591) červená, strieborná, modrá, biela, zelená

(732) ST. NICOLAUS a. s., Ul. 1. mája 113, Liptovský Mikuláš, SK;

(740) G. Lehnert, s. r. o., Bratislava, SK;

(111) 239709

(151) 17.4.2015

(156) 13.10.2024

(180) 13.10.2034

(210) 1814-2014

(220) 13.10.2014

(442) 7.1.2015

(450) 2.6.2015

(511) 33 NCL (10)

(511) 33 - Liehovina zo sliviek, liehovina so slivkovou príchuťou.

(540)



(550) obrazová

(591) modrá, strieborná, biela, červená, zelená

(732) ST. NICOLAUS a.s., Ul. 1. mája 113, Liptovský Mikuláš, SK;

(740) G. Lehnert, s. r. o., Bratislava, SK;

(111) 239710

(151) 17.4.2015

(156) 13.10.2024

(180) 13.10.2034

(210) 1815-2014

(220) 13.10.2014

(442) 7.1.2015

(450) 2.6.2015

(511) 33 NCL (10)

(511) 33 - Liehovina z hrušiek, liehovina s hruškovou príchuťou.

(540)



- (550) obrazová
 (591) zelená, strieborná, modrá, biela, žltá, červená
 (732) ST. NICOLAUS a. s., Ul. 1. mája 113, Liptovský Mikuláš, SK;
 (740) G. Lehnert, s. r. o., Bratislava, SK;

(111) 239712

- (151) 17.4.2015
 (156) 13.10.2024
 (180) 13.10.2034
 (210) 1817-2014
 (220) 13.10.2014
 (442) 7.1.2015
 (450) 2.6.2015
(511) 33 NCL (10)
 (511) 33 - Liehoviny.
(540)



- (550) obrazová
 (591) hnedá, zlatá, modrá, biela, červená, žltá, béžová

- (732) ST. NICOLAUS a.s., Ul. 1. mája 113, Liptovský Mikuláš, SK;
 (740) G. Lehnert, s. r. o., Bratislava, SK;

(111) 239713

- (151) 17.4.2015
 (156) 13.10.2024
 (180) 13.10.2034
 (210) 1818-2014
 (220) 13.10.2014
 (442) 7.1.2015
 (450) 2.6.2015
(511) 33 NCL (10)
 (511) 33 - Borovička.
(540)



- (550) obrazová
 (591) zelená, strieborná, modrá, biela, čierna, červená
 (732) ST. NICOLAUS a.s., Ul. 1. mája 113, Liptovský Mikuláš, SK;
 (740) G. Lehnert, s. r. o., Bratislava, SK;

(111) 239714

- (151) 17.4.2015
 (156) 13.10.2024
 (180) 13.10.2034
 (210) 1819-2014
 (220) 13.10.2014
 (442) 7.1.2015
 (450) 2.6.2015
(511) 33 NCL (10)
 (511) 33 - Likér.

(540)

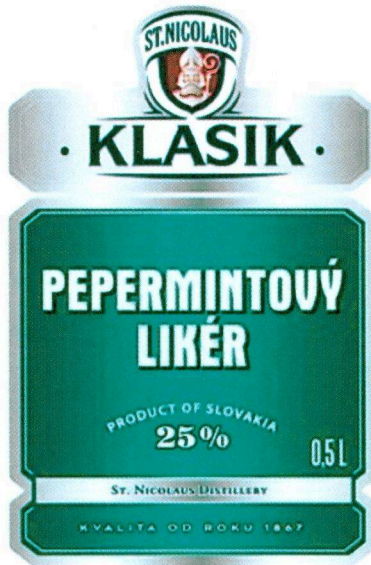

- (550) obrazová
 (591) zelená, strieborná, modrá, biela, červená, čierna
 (732) ST. NICOLAUS a.s., Ul. 1. mája 113, Liptovský Mikuláš, SK;
 (740) G. Lehnert, s. r. o., Bratislava, SK;

(111) 239715

- (151) 17.4.2015
 (156) 13.10.2024
 (180) 13.10.2034
 (210) 1820-2014
 (220) 13.10.2014
 (442) 7.1.2015
 (450) 2.6.2015
 (511) 33 NCL (10)
 (511) 33 - Džin.
 (540)

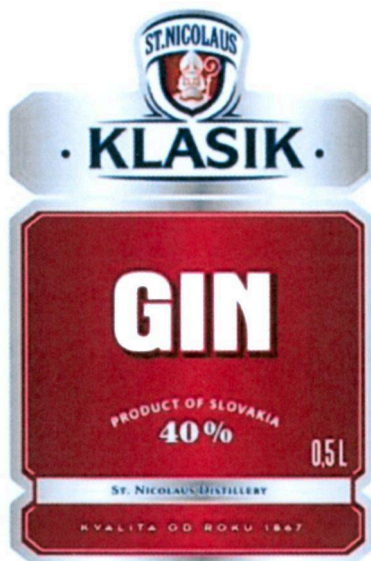

- (550) obrazová
 (591) červená, strieborná, biela, modrá, čierna

- (732) ST. NICOLAUS a.s., Ul. 1. mája 113, Liptovský Mikuláš, SK;
 (740) G. Lehnert, s. r. o., Bratislava, SK;

(111) 239716

- (151) 17.4.2015
 (156) 13.10.2024
 (180) 13.10.2034
 (210) 1821-2014
 (220) 13.10.2014
 (442) 7.1.2015
 (450) 2.6.2015
 (511) 33 NCL (10)
 (511) 33 - Vodka.
 (540)



- (550) obrazová
 (591) modrá, strieborná, biela, červená, čierna
 (732) ST. NICOLAUS a.s., Ul. 1. mája 113, Liptovský Mikuláš, SK;
 (740) G. Lehnert, s. r. o., Bratislava, SK;

(111) 239717

- (151) 17.4.2015
 (156) 13.10.2024
 (180) 13.10.2034
 (210) 1822-2014
 (220) 13.10.2014
 (442) 7.1.2015
 (450) 2.6.2015
 (511) 33 NCL (10)
 (511) 33 - Vodka.

(540)



- (550) obrazová
 (591) modrá, svetlomodrá, strieborná, červená, biela
 (732) ST. NICOLAUS a.s., Ul. 1. mája 113, Liptovský Mikuláš, SK;
 (740) G. Lehnert, s. r. o., Bratislava, SK;

(111) 239718

- (151) 17.4.2015
 (156) 13.10.2024
 (180) 13.10.2034
 (210) 1823-2014
 (220) 13.10.2014
 (442) 7.1.2015
 (450) 2.6.2015
 (511) 33 NCL (10)
 (511) 33 - Liehoviny.
 (540)



- (550) obrazová
 (591) zlatá, biela, modrá, červená, čierna, bordová

- (732) ST. NICOLAUS a.s., Ul. 1. mája 113, Liptovský Mikuláš, SK;
 (740) G. Lehnert, s. r. o., Bratislava, SK;

(111) 239719

- (151) 17.4.2015
 (156) 13.10.2024
 (180) 13.10.2034
 (210) 1824-2014
 (220) 13.10.2014
 (442) 7.1.2015
 (450) 2.6.2015
 (511) 33 NCL (10)
 (511) 33 - Borovička.
 (540)



- (550) obrazová
 (591) zelená, strieborná, modrá, biela, čierna, červená
 (732) ST. NICOLAUS a.s., Ul. 1. mája 113, Liptovský Mikuláš, SK;
 (740) G. Lehnert, s. r. o., Bratislava, SK;

(111) 239720

- (151) 17.4.2015
 (156) 13.10.2024
 (180) 13.10.2034
 (210) 1825-2014
 (220) 13.10.2014
 (442) 7.1.2015
 (450) 2.6.2015
 (511) 33 NCL (10)
 (511) 33 - Liehoviny.

(540)



- (550) obrazová
 (591) zlatá, čierna, biela, modrá, zelená, žltá, červená
 (732) ST. NICOLAUS a.s., Ul. 1. mája 113, Liptovský Mikuláš, SK;
 (740) G. Lehnert, s. r. o., Bratislava, SK;

(111) 239721

- (151) 17.4.2015
 (156) 13.10.2024
 (180) 13.10.2034
 (210) 1826-2014
 (220) 13.10.2014
 (442) 7.1.2015
 (450) 2.6.2015
 (511) 33 NCL (10)
 (511) 33 - Liehoviny.

(540)

(550) obrazová

- (591) zlatá, béžová, modrá, biela, hnedá, červená
 (732) ST. NICOLAUS a.s., Ul. 1. mája 113, Liptovský Mikuláš, SK;
 (740) G. Lehnert, s. r. o., Bratislava, SK;

(111) 239859

- (151) 12.5.2015
 (156) 28.11.2024
 (180) 28.11.2034
 (210) 2102-2014
 (220) 28.11.2014
 (442) 3.2.2015
 (450) 1.7.2015
 (511) 32 NCL (10)
 (511) 32 - Minerálne a sýtené vody a iné nealkoholické nápoje.

(540)

- (550) obrazová
 (591) červená, biela, svetlomodrá, tmavomodrá, čierna
 (732) BUDIŠ a. s., Budiš, Dubové, SK;
 (740) G. Lehnert, s. r. o., Bratislava-Staré Mesto, SK;

(111) 239926

- (151) 12.5.2015
 (156) 21.8.2024
 (180) 21.8.2034
 (210) 5614-2014
 (220) 21.8.2014
 (442) 3.2.2015
 (450) 1.7.2015
 (511) 9, 16, 35, 41, 42, 44 NCL (10)
 (511) 9 - Elektronické publikácie (sťahovateľné).
 16 - Tlačoviny; tlačené periodické a neperiodické publikácie; časopisy (periodiká); tlačené reklamné a inzertné materiály; noviny.
 35 - Vydávanie reklamných textov; reklama; marketing.
 41 - Vzdelávanie; školenia; vydávanie textov (okrem reklamných); organizovanie a vedenie kongresov, konferencií, seminárov a sympózií; informácie o výchove a vzdelávaní.

42 - Vedecké laboratórne služby; vedecký výskum; klinické skúšky.

44 - Zdravotné strediská; nemocnice (služby); zdravotnícka starostlivosť; lekárske služby; lekárnické služby (príprava predpísaných liekov).

(540) labMED časopis laboratórnej medicíny

(550) slovná

(732) Medirex Servis, s. r. o., Holubyho 35, Pezinok, SK;

(111) 239997

(151) 15.6.2015

(156) 14.11.2024

(180) 14.11.2034

(210) 2017-2014

(220) 14.11.2014

(442) 3.3.2015

(450) 4.8.2015

(511) 32 NCL (10)

(511) 32 - Minerálne a sýtené vody a iné nealkoholické nápoje.

(540)



(550) priestorová

(591) zelená; červená; biela; modrá; čierna;

(732) BUDIŠ a. s., Budiš, Dubové, SK;

(740) G. Lehnert, s. r. o., Bratislava-Staré Mesto, SK;

(111) 240036

(151) 15.6.2015

(156) 12.12.2024

(180) 12.12.2034

(210) 2181-2014

(220) 12.12.2014

(442) 3.3.2015

(450) 4.8.2015

(511) 1, 5 NCL (10)

(511) 1 - Prípravky na hnojenie; kompost; rašelina (hnojivo).
5 - Insekticídy; fungicídy; herbicídy.

(540) ORGANATURA

(550) slovná

(732) Mountfield a.s., Mirošovická 697, Mnichovice, CZ;

(111) 240135

(151) 16.6.2015

(156) 12.12.2024

(180) 12.12.2034

(210) 2194-2014

(220) 12.12.2014

(442) 3.3.2015

(450) 4.8.2015

(511) 32 NCL (10)

(511) 32 - Minerálne a sýtené vody a iné nealkoholické nápoje; ovocné nápoje a ovocné šťavy; sirupy a iné prípravky na výrobu nápojov.

(540) Dotyk ovocia

(550) slovná

(732) BUDIŠ a. s., Budiš, Dubové, SK;

(740) G. Lehnert, s. r. o., Bratislava-Staré Mesto, SK;

(111) 240136

(151) 16.6.2015

(156) 15.12.2024

(180) 15.12.2034

(210) 2195-2014

(220) 15.12.2014

(442) 3.3.2015

(450) 4.8.2015

(511) 29, 30, 32 NCL (10)

(511) 29 - Mäso, ryby, hydina a zverina; mäsové výťažky; konzervované, mrazené, sušené a varené ovocie a zelenina; ovocné rôsoly, kompóty; vajcia; mlieko a mliečne výrobky; potravinárske oleje a tuky.

30 - Káva, čaj, kakao a kávové náhradky; ryža; tapioka a ságo; múka a obilninové výrobky; chlieb, pekárske a cukrárske výrobky; zmrzliny; cukor, med, melasový sirup; kvasnice, prášky do pečiva; soľ; horčica; ocot, omáčky (chuťové prísady); koreniny; konzumný ľad.

32 - Pivo; minerálne a sýtené vody a iné nealkoholické nápoje; ovocné nápoje a ovocné šťavy; sirupy a iné prípravky na výrobu nápojov.

(540) Milujem Slovensko

(550) slovná

(732) BUDIŠ a. s., Budiš, Dubové, SK;

(740) G. Lehnert, s. r. o., Bratislava-Staré Mesto, SK;

(111) 240137

(151) 16.6.2015

(156) 12.12.2024

(180) 12.12.2034

(210) 2196-2014

(220) 12.12.2014

(442) 3.3.2015

(450) 4.8.2015

(511) 33 NCL (10)

(511) 33 - Liehoviny.

(540) TRI DARY

- (550) slovná
 (732) ST. NICOLAUS a. s., Ul. 1. mája 113, Liptovský Mikuláš, SK;
 (740) G. Lehnert, s. r. o., Bratislava, SK;

(111) 240576

- (151) 18.8.2015
 (156) 4.4.2024
 (180) 4.4.2034
 (210) 606-2014
 (220) 4.4.2014
 (442) 5.5.2015
 (450) 2.10.2015

(511) 32 NCL (10)

- (511) 32 - Pivo; minerálne a sytené vody a iné nealkoholické nápoje; ovocné nápoje a ovocné šťavy; sirupy a iné prípravky na výrobu nápojov.

(540) Balnea

- (550) slovná
 (732) BUDIŠ a. s., Budiš, Dubové, SK;
 (740) G. Lehnert, s. r. o., Bratislava-Staré Mesto, SK;

(111) 241405

- (151) 14.12.2015
 (156) 16.1.2024
 (180) 16.1.2034
 (210) 80-2014
 (220) 16.1.2014
 (442) 3.9.2015
 (450) 2.2.2016

(511) 9, 16, 35, 41 NCL (10)

- (511) 9 - Elektronické publikácie (sťahovateľné).
 16 - Časopisy (periodiká); noviny; tlačené periodické aj neperiodické publikácie; reklamné publikácie (tlačoviny).
 35 - Poskytovanie reklamného priestoru, reklama, reklamné činnosti a reklamné služby; online reklama na počítačovej komunikačnej sieti; rozširovanie reklamných oznamov; rozširovanie reklamných materiálov zákazníkom (letáky, prospekty, tlačoviny); služby predplácania novín a časopisov (pre tretie osoby); maloobchodné a veľkoobchodné služby s tlačovinami, časopismi.
 41 - Vydávanie časopisov, novín a iných periodických a neperiodických publikácií s výnimkou vydávania reklamných a náborových textov; nakladateľská, vydavateľská činnosť v odbore vzdelávacích tlačovín, publikácií, správ a informácií.

(540) DOBRÁ ŠKOLA

- (550) slovná
 (732) EXAM testing, spol. s r. o., Vranovská 6, Bratislava, SK;
 (740) Porubčan Róbert, Ing., Ivanka pri Dunaji, SK;

(111) 241724

- (151) 12.2.2016
 (156) 24.1.2024
 (180) 24.1.2034
 (210) 5052-2014
 (220) 24.1.2014

- (442) 3.11.2015

- (450) 1.4.2016

(511) 9, 16, 25, 28, 35, 38, 41 NCL (10)

- (511) 9 - Počítačový softvér; softvér na tvorbu mobilných internetových aplikácií a klientskych rozhraní; vyzváňacie tóny, grafika a hudba sťahovateľné z globálnej počítačovej siete; dekoratívne magnety na chladničky; pásky s videohrami a počítačovými hrami; disky s videohrami a počítačovými hrami; kazety s videohrami a počítačovými hrami; zásuvné kazety s videohrami a počítačovými hrami; CD-ROM disky s videohrami a počítačovými hrami; výstupné videoherné prístroje na použitie s televízormi; softvér na videohry a počítačové hry; kinematografické a televízne filmy; filmy pre kiná majúce charakter športovej zábavy; gramofónové platne; nahrané kompaktné disky; nahrané videopásky; nahrané pásky do videokaziet; nahrané DVD disky a nahrané audiokazety (obsahujúce športovú zábavu); zásuvné kazety s programami pre interaktívne videohry a počítačové hry; podložky pod myš; fotoaparáty na jedno použitie; slnečné okuliare; puzdrá na slnečné okuliare; okuliarové sklá na predpis a puzdrá na optiku; puzdrá na okuliare a slnečné okuliare; osobné vysielачky, ochranné prilby; športové prilby; 3D okuliare; acidometre; acidometre na batérie; nabíjacie agregáty elektrických batérií; aktinometre; elektrické akumulátory; akustické trubice, zvukovody; akustické membrány; akustické konektory, zvukové poplašné zariadenia; elektrické akumulátory do vozidiel; platne do akumulátorov; akumulátorové skrine; akumulátorové nádoby; ampérmetre; amplióny, ozvučnice pre reproduktory; analyzátory plynov (prístroje na rozbor plynov); anemometre; vetromere; anódové batérie; anódy; antény; apertometre; antikatódy; astrofotografické objektívy; prístroje a zariadenia pre astronómiu; audiovizuálne prístroje a zariadenia na výučbu; automatické riadenie pre vozidla; automatické zariadenia signalizujúce nízky tlak v pneumatikách; hudobné mincové automaty; automaty na lístky; autorádia; azbestové zásteny pre požiarnikov; azbestové odevy na ochranu proti ohňu; azbestové ochranné rukavice; nástroje na určovanie azimutu; meteorologické balóny; bankomaty; barometre; batérie, elektrické články; batérie na zapalovanie; betatróny (urýchľovače elektrónov); bezpečnostné pásy, s výnimkou pásov na sedadlá vozidiel a športový výstroj; bleskoistky; bleskovody; fotografické blesky; blikavé svetlá; bóje, svetelné majáky; signalizačné bóje; signálne bóje; značkovacie bóje; záchranné bóje; okuliare; okuliare proti slnku; okuliarové rámy; okuliarové šošovky; okuliarové retiazky; buzoly; smerové kompas; bzučiaci; čítačky čiarových kódov; prístroje na zaznamenávanie času; automatické časové spínače; urýchľovače častíc; centrálné procesorové jednotky (procesory); chemické prístroje a zariadenia; chrániče pred prepätím; chrániče zubov; chromatografické prístroje na laboratórne účely; chronografy (zariadenia na zaznamenávanie času); elektronické pestúňky; čipové karty (karty s integrovaným obvodom); čipy

(integrované obvody); DNA čipy; čističe nosičov zvukových záznamov; elektrické cievky; cievky (fotografia); indukčné cievky; elektromagnetické cievky; prepínač článkov (elektrina); články, elektrické batérie; galvanické články; solárne články; fotografické clony; clony objektívu; clony proti radiácii na priemyselné účely; clony (tíndlá) proti oslneniu; požiarne člny a lode; kontaktné šošovky; optické šošovky; čítacie zariadenia v televízii; čítacie zariadenia (zariadenia na spracovanie dát); respirátory na filtráciu vzduchu; strihacie zariadenia na filmy; exponované röntgenové filmy; kreslené filmy; exponované filmy; filmové kamery, rezacie prístroje na filmy; figuríny na testovanie nárazov; faxy, faxovacie prístroje; fakturovacie stroje; účtovacie stroje; expozimetre; exponované kinofilmy; ergometre; epidiascopy; elektrónky (rádio); elektrónky; elektronické publikácie stiahnuteľné z telekomunikačnej siete; elektronické oznamovacie tabule; elektronické predradníky; elektronické etikety na tovar; elektronické diare; elektrolyzéry; elektroluminiscenčné diódy (LED); elektrifikované ohrady; elektrodynamické zariadenia na diaľkové riadenie signalizácie; elektrodynamické zariadenia na diaľkové ovládanie železničných uzlov; elektronické perá (vizuálne zobrazovacie jednotky); elektricky vyhrievané ponožky; kryty na elektrické zásuvky; elektrické zariadenia na diaľkové ovládanie priemyselných procesov; materiály na elektrické vedenie (drôty, káble); elektrické spojky, svorky, konektory; elektrické poplašné zvončeky; elektrické meniče; plášte na elektrické káble; elektrické káble; elektrické dverové zvončeky; elektrické drôty; dynamometre; dýchacie masky, s výnimkou masiek na umelé dýchanie; dýchacie prístroje (respirátory) s výnimkou na umelé dýchanie; mriežky elektrických akumulátorov; dýchacie prístroje na plávanie pod vodou; filtre pre dýchacie masky; DVD prehrávače; držiaky fotografických kaziet; poistkové drôty zo zliatin kovov; telegrafné drôty; telefónne drôty; magnetické drôty; dozimetre; svetelné alebo mechanické dopravné značky; dopravné signalizačné semafore; dopravné kužele; zariadenie na evidenciu dochádzky; optické disky; magnetické disky; kompaktné disky (audio-video); diktovacie stroje; difrakčné zariadenia (mikroskopia); diaprojektory; rámčeky na diapozitívy; premietacie prístroje na diapozitívy; diapozitívy; diagnostické prístroje iné než na lekárske účely; detektory pravosti mincí; detektory kovov na priemyselné alebo vojenské účely; detektory dymu; detektory; destilačné prístroje na vedecké účely; destilačné prístroje na laboratórne účely; integrované obvody; denzitometre; demagnetizačné zariadenia na magnetické pásky; dekompresné komory; ďalekopisy; elektrické zariadenia na diaľkové zapáľovanie; diaľkové ovládače; diaľkomery; telemetre, optické diaľkomery; ďalekohľady; cyklotróny; puzdrá na cvikre; cvikre; retiazky na cvikre; cukromery; fotografické filtre; filtre ultrafialových lúčov na fotografické účely; fluorescenčné štíty; fotoaparáty; špeciálne puzdrá na fotografické aparáty a prístroje; leštiace zariadenia na fotografické snímky (pozitívy);

tmavé komory (fotografia); lampy do tmavých komôr (fotografia); lampy do fotokomôr; fotometre; fotovoltické články, fotočlánky; prístroje a nástroje pre fyziku; galenitové kryštály (detektory); galvanometre; geodetické (zememeračské) nástroje; GPS (navigačné prístroje); gramofónové ramienka prenosky; prístroje na čistenie gramofónových platní; zariadenia na výmenu gramofónových ihli; gramofóny; požiarne hadice; handsfree súpravy na telefóny; hasiace deky; hasiace prístroje; hasičské čerpadlá; hasičské vozy; heliografické prístroje; hlasovacie zariadenia; fotografické hľadáčky; minútové presýpacie hodiny na použitie v kuchyni; parkovacie hodiny; hologramy; hranoly prizmy; hromozvody; rozprašovacie protipožiarne hubice; hubice požiarnych hadíc; hustomery; hydromery; refraktory; magnetické identifikačné karty; identifikačné kódované magnetické náramky; identifikačné puzdrá na elektrické drôty; značkovacie vlákna na elektrické drôty; indikátory množstva; indikátory strát elektrickej energie; elektrické indukčné cievky; inklinometre, sklonomery; inkubátory na kultiváciu baktérií; inventory (elektrotechnika); ionizačné prístroje s výnimkou prístrojov na ionizáciu vzduchu alebo vody; disková jednotka na počítače; ihly do fonografov; gramofónové ihly; jazdecké prilby; zachytávače iskier; poistky; koaxiálne káble; spojky na elektrické káble; štartovacie káble do motorov; káble z optických vlákien; kalibračné krúžky; stojančeky na orysovanie (stolárstvo); kalkulačky, vreckové kalkulačky; kancelárske stroje na dierovacie štítky; kapilárne rúrky; kódované magnetické karty; katódové protikorózne prístroje; katódy; kazety na mikroskopové sklíčka; kazety na videohry; laboratórne téglíky; strihacie zariadenia na kinofilmy; počítačové klávesnice; sponky na nos pre potápačov a plavcov; merače frekvencie; kódované identifikační magnetické náramky; kódované odomykacie karty; elektrické kolektory; optické kompaktné disky; posuvné meradlá; meradlá; meračský stôl (pomôcka pre zememeračov); elektrické meracie zariadenia; prístroje na meranie presnosti; metre; počítacie stroje; meracie prístroje; rýchlomery, tachometre; meniče diskov (do počítačov); membrány do vedeckých prístrojov; megafóny; medený drôt izolovaný; mechanizmy zariadení fungujúce na žetóny; mechanizmus na vkladanie diskov do počítača; mechanické značky; matematické prístroje; potápačské masky; ochranné masky; vákuové manometre; manometre (tlakomery); majáky, bóje svetelné; magnety ako dekorácia; magnety; videorekordéry; magnetofony; magnetické páskové jednotky do počítačov; magnetické nosiče dát; magnetické médiá; magnetické kódovacie zariadenia; logaritmické pravítka; lodné prístroje a nástroje; lodné kompas; liehomery; letecké ochranné odevy; lasery, nie na lekárske účely; laptopy (počítače); laktodenzimetre, mliekomery; laboratórne podnosy; pece a piecky na laboratórne účely; laboratórne odstredivky; špeciálny laboratórny nábytok; laboratórne oblečenie; zariadenia na prietok kyslíka; laboratórne

prístroje na kvasenie, fermentáciu; prístroje na meranie hrúbky kože; priezory, dverové priezory; kruhové logaritmické pravítka; krokometry; krivule, retorty; plotery; krajčírské metre; zabezpečovacie zariadenie proti krádeži; reproduktorové skrine; odbočnice, odbočné skrinky (elektrotechnika); kotvy magnetov (elektrotechnika); kozmografické nástroje; korekčné šošovky (optika); kopírovacie zariadenia a stroje (fotografické, elektrostatické, termické); zrkadlá na kontrolovanie práce; elektrické kontakty; puzdrá na kontaktné šošovky; konektory, spojky (elektrina); elektrické svorky; akustické spriahadlá; komparátory; kompasy; elektrické prístroje na komutáciu; komutátory; koncovky (elektrotechnika); elektrické kondenzátory; optické kondenzory; meteorologické prístroje; metronómy; mikrometre; mikrometrické skrutky do optických prístrojov; mikrofóny; mikroprocesory; mikroskopy; mikrotómy; detektory falošných mincí; mechanizmy mincových zariadení; mincové mechanizmy pre televízory; odkvapkávacie misky na použitie vo fotolaboratóriu; hmlové signálky s výnimkou výbušných; modemy; elektrické monitorovacie prístroje; monitory; monitory (počítačové programy); monitory (počítačový hardware); mostové váhy; mriežky na výrobu štočkov; myš (počítačové príslušenstvo); nabíjačky akumulátorov; nabíjačky na elektrické batérie; fotografické misky; pásy na čistenie nahrávacích hláv; ochranné nákolienice pre robotníkov; námorné hĺbkomery; námorné signalizačné zariadenia; námornícke kompasy; signálne návestné lampáže; navigačné prístroje; navigačné prístroje pre vozidlá (palubné počítače); satelitné navigačné prístroje; neónové reklamné tabule; ochranné nepriestrelné vesty; nivelačné prístroje a nástroje; nivelačné nástroje, vodováhy; nivelačné late, výtyčky; optické nosiče dát; nosiče zvukových nahrávok; notebooky (počítače); požiarne núdzové schodisko; obaly na prenosné počítače; objektívy, šošovky (optika); objektívy (šošovky) pre astrofotografiu; objímky elektrických káblov; objímky, svorky na elektrické cievky; obrazovky; obrúčky cvikrov; ochranná obuv proti úrazom, ožiareniu a ohňu; ochranné zariadenia proti röntgenovému žiareniu, nie na lekárske účely; ochranné obleky proti úrazom, ožiareniu a ohňu; ochranné odevy proti ohňu; ochranné plachty; osobné ochranné prostriedky proti nehodám; ochranné rukavice; ochranné siete proti nehodám; ochranné rukavice proti rtg. žiareniu na priemyselné účely; olovká; olovnice; nástroje obsahujúce okuliare; okuliare, oktanty; regulátory ohrievačov horúcej vody; ohmmetre; odrušovače (elektrotechnika); odrazové nášivky na odevy na prevenciu dopravných nehôd; elektrické odpory; odmerné lyžice; odkvapkávače na fotografické účely; potápačské odevy; spojovacie skrinky (elektrotechnika); makrošošovky; tesárske pravítka; pravítka, metre; ochranné tvárové štíty pre robotníkov; požiarne metly; požiarne hlásiče; zariadenia na rozbor potravín; potápačské rukavice; poplašné zariadenia; polovodiče; police a regály na

sušenie fotografií; polarimetre; registračné pokladne; poistkový drôt; guľôčkové počítadlo; nahraný počítačový softvér; počítačové tlačiarne; počítačové softvérové aplikácie na stiahnutie; počítačové programy s možnosťou stiahnutia; počítačové periférie; periférne zariadenia počítačov; zariadenia na počítačovú pamäť; počítacie stroje, kalkulačky; počítače; plynometry (meracie prístroje); sondážne plomby; premietacie plátna; plášte elektrických káblov; planimetre; Pitotove trubice; výstražné píšťalky; pipety; Petriho misky; píšťalky na psov; signalizačné píšťalky; periskopy; záchranné pásy; pásy na zvukové záznamy; resuscitačná panna (učebná pomôcka); magnetické pásy; svetelné alebo mechanické signalizačné panely; rozvodné panely; pamäťové karty pre videoherné zariadenia; ozonizátory; obmedzovače (elektrotechnika); nahrané programy operačných systémov; optické vlákna; optické čítačky znakov; optické sklo; optické prístroje a nástroje; optické výrobky; prístroje na kontrolu opečiatkovania listov; oscilografy; predradníky na osvetľovacie prístroje; otáčkomery; ovoskopy; prehrávače kaziet; prehrávače kompaktných diskov; elektronické vreckové prekladacie prístroje; prenosné prehrávače médií; prenosné stereo prehrávače; prenosné telefóny; diaľkové prerušovače; diaľkové spínače; ističe; prerušovače; vypínače; prijímače (audiovizuálne); presýpacie hodiny; presné meracie prístroje; presné váhy; analytické váhy; prístroje a nástroje na váženie; prístroje a zariadenia na výrobu röntgenového žiarenia, nie na lekárske účely; prístroje na čistenie zvukových diskov; prístroje na hasenie požiaru; prístroje na spracovanie dát; prístroje na nahrávanie zvuku; prístroje na reprodukciu zvuku; prístroje na rozbor vzduchu; telefónne prístroje; procesory (centrálne procesorové jednotky); premietacie prístroje; premietačky na diapozitívy; rozhrania počítačov; protipožiarne ochranné odevy; prúdové usmerňovače; pružné disky, diskety; elektronické publikácie s možnosťou stiahnutia; pyrometre; radary; rádia; rádiologické prístroje na priemyselné účely; rádiotelefónne zariadenia; rádiotelegrafické zariadenia; rádiové pagery (zariadenia na rádiové prenášanie správ); rámčeky na digitálne fotografie; ramená prenosky na gramofóny; centrovacie prístroje na diapozitívy; rastre na výrobu štočkov; elektrické redukcie; refraktometre; registračné pokladnice; elektrické regulátory; regulátory napätia do vozidiel; regulátory osvetlenia javiska; regulátory otáčok na gramofóny; elektrické regulátory na tlmenie svetla; reostaty; tepelné regulátory; elektrické relé; röntgenové lampy, nie na lekárske účely; röntgenové prístroje, nie na lekárske účely; elektrické regulátory svetla; reproduktory; röntgenové snímky, nie na lekárske účely; sextanty; sčítacie stroje; satelity na vedecké účely; salinometre; handsfree súpravy pre telefóny; sacharimetre; rýchlomery (lodné prístroje na meranie rýchlosti); rýchlomery (fotografia); ortuťové vodováhy; rozvodné skrine; spínacie skrine; rozvodné pulty (elektrina); rozvodné panely (elektrina); rozhlasové

prijímače do vozidiel; prístroje na rozbor potravín; zememeračské reťaze; retorty, krivule; rezacie prístroje na filmy; tampóny do uší pre potápačov; oznamovacie elektronické tabule; tablety (počítače); systémy na prepojovanie batérií; elektrické spojky, konektory; svorky na cievky; elektrické objímky; káblové svorky (elektrina); planografické prístroje; svetelné značenie; svetelné elektronické ukazovadlo; zvracie prilby; sušičky na pozitívy pre fotografiu; sušiacie prístroje na fotografie; svetelné bóje, majáky; šnúrky na mobilné telefóny; stroje na počítanie a triedenie peňazí; kancelárske stroje na dierne štítky; stojany na krivule (retorty); stojany na fotografické aparáty; azbestové ochranné štíty pre požiarnikov; stožiare na bezdrôtové antény; stroboskopy; sulfitometre, tienidlá (clony) proti oslneniu; stereoskopy, stereoskopické prístroje; osobné stereo súpravy; sťahovateľné hudobné súbory; sťahovateľné zvonenia do mobilných telefónov; mikrometrické skrutky pre optické prístroje; spúšte uzávierok (fotografia); spúšte uzávierok pre fotoaparáty; ochranné helmy pre šport; spojovacie skrinky, svorkovnice (elektrotechnika); automatické časové spínače, s výnimkou týchto pre hodinárstvo; spínače; spektroskopy; spektrografy; špeciálne tašky na prenosné počítače; špeciálne puzdrá na fotografické aparáty a prístroje; špeciálne odevy pre laboratória; sonometre; zvukomery; sondy na vedecké účely; sondážne prístroje a zariadenia; sondážne laná; sonary, ultrazvukové lokátory; solenoidové ventily (elektromagnetické prepínače); softvér na počítačové hry; nahraný počítačový softvér; šnúrky na štipce; šnúrky na cvikre; optické snímače znakov; smart karty (karty s integrovaným obvodom); vysielacie elektronických signálov; simulátory riadenia a ovládania vozidiel; sirény; ochranné bezpečnostné siete; obaly na sklíčka pre mikroskopy; kalibrované výrobky zo skla; sledovacie prístroje; slúchadlá; telefónne slúchadlá; skenery (zariadenia na spracovanie dát); sférometre; elektrické signalizačné zvončeky; signalizačné zvony, návěstidlá; signalizačné protipožiarné zariadenia; taxametre; telefónne mikrofóny; telefotografické zariadenia; zariadenia pre obrazovú telegrafiu; telegrafy (prístroje); telemetre, diaľkomery; teleskopy; teleskopy pre strelné zbrane; teletypy, ďalekopisné prístroje; televízne prístroje; teodolity; teplomery, s výnimkou lekárskeho; teplomery; teplotné snímače; termostaty; termostaty pre dopravné prostriedky; termoštítky, iné než na lekárske použitie; tlačiarne k počítačom; tkáčske lupy; tlačidlá zvončekov; tlakomery, manometre; tlakomery (manometre) na ventily; elektrické tlmivky; indukory; tonerové kazety bez náplne pre tlačiarne a kopírky; totalizátory; tlakomery, zariadenia na meranie tlaku; transformátory (elektrotechnika); napäťové transformátory; transpondéry; elektronické tranzistory; výtyčky, nivelačné laty; trojnožky alebo statívy pre fotografické prístroje a kamery; triódy; hovorové rúry (lodné); uhloмеры (meracie prístroje); ukazovatele tlaku, tlakomery; ukazovatele hladiny vody; elektronické svetelné ukazovadlo (pomôcka pri vyučovaní a prednáškach); urinometre; USB

klúče; usmerňovače prúdu; ušné tampóny pre potápačov; UV filtre na fotografické účely; spúšte (fotografia); váhy; listové váhy; minciere; variometre; spojovacie prvky k zariadeniam na spracovanie údajov; vyvažovacie zariadenia; nástroje na meranie hmotnosti; elektrické vedenie; tlakomery na ventily; veterné rukávy na indikáciu smeru vetra; vetromery, anemometre; video prístroje na monitorovanie bábätiok; videokamery; videokazety; videopásy; videotelefony; prúty pre prútikárov; viskozimetre; hygrometre; vlnomery; elektrické vodiče; výškomery; ručná krátkovlnná vysielacia; vysielacie zariadenia (telekomunikácie); prístroje na prenos komunikácie; vypínače, prerušovače; elektrické vypínače; elektrické výbojky s výnimkou výbojok na osvetlenie; výstražné trojuholníky pre vozidlá; tachometre pre vozidlá; záchranné plte; voltmetre; vodováhy, libely; nástroje na meranie obrysov; pásy na zvukové nahrávanie; prístroje na reprodukciu zvuku, prehrávače; tlačidlá na zvončeky; zväčšovacie sklá, lupy; zväčšovacie prístroje (fotografia); indikátory elektrických strát; zrkadlá na kontrolovanie práce, elektrické dverové zvončeky; zvončeky ako poplašné zariadenia; zariadenia na prenášanie zvuku; zrkadlá (optika); značkovače dolného lemu (krajčírske pomôcky); návěstidlá, svetelné alebo mechanické; skúšobné prístroje s výnimkou prístrojov na lekárske účely; skúmavky; stroje a zariadenia na skúšanie materiálu; prístroje na zosilňovanie zvuku; zosilňovacie elektrónky; zosilňovače; zememeračské prístroje a nástroje; bezpečnostné zariadenia pre železničnú dopravu; telefónne záznamníky; závitníkové kalibre; zásuvky, zástrčky a iné kontakty (elektrické pripojenia); zábleskové žiarovky; závažia; zariadenia pre počítačové pamäte; zariadenia na zaznamenávanie vzdialenosti; zariadenia na strihanie filmov; zariadenia na meranie tlaku; zariadenia na kontrolu frankovania; mechanizmy uvádzané do činnosti vhođením mince; zariadenia na meranie dávok ionizujúceho žiarenia; opierky zápästia na prácu s počítačom; batérie do svietidiel; elektrické zámky; zameriavacie ďalekohľady; teleskopy na strelné zbrane; alidády (zememeračstvo); záchranné vesty; záchranné siete; záchranné prístroje a vybavenia; zabezpečovacie zariadenia proti krádeži; vysokofrekvenčné prístroje; vyučovacie zariadenia; vzduchomery; doštičky pre integrované obvody; elektrické zabezpečovacie zariadenia proti krádeži; elektronické svetelné ukazovadlo - pomôcka pri vyučovaní a prednáškach; výbojky s výnimkou výbojok na osvetlenie.

16 - Lepenkové a papierové visačky; obaly, kartóny na bublinkové obaly; baliaci papier; zberateľské albumy pre zberateľské samolepky; samolepky (papiernický tovar); albumy pre samolepky; zberateľské fotografie; fotografické albumy; fotografie; zarámované obrazy; papierové etikety; potlačené papierové etikety; zoraďovače; papierové podložky na stôl; papierové obrúsky; papierové obrusy; papierové stolové prestieranie; papierové vrecká na desiatu; pohľadnice; obrazy; kalendáre; plagáty; obtlačky; obtlačky na dočasné tetovanie; navštívenky; brožúry,

časopisy a noviny týkajúce sa športovej zábavy; maľovánky; detské interaktívne knihy; programové brožúry týkajúce sa športovej zábavy; knihy týkajúce sa športovej zábavy; knihy obsahujúce obrazové životopisy; komiksy; obrázkové knihy; knižné obálky; papierové záložky do kníh; notesy; bloky na poznámky; zápisníky; vreckové kalendáre; adresáre; diáre; značkovače; perá (kancelárske potreby); ceruzky; strúhadlá na ceruzky; puzdrá na perá, peračníky; gumové pečiatky; pečiatkové podušky; kriedy; papierové vlajočky; tlačené papierové nápisy na dvere; rysovacie pravítka; gumené na gumovanie; zotierače tabúl; samolepky na nárazníky (papiernický tovar); obtlačky na okná; litografie; papierové vrecká na balenie; papierové škatuľky na malé darčeky na večierkoch; šablóny na prenášanie obrazov na papier, papierový darčekový obal; papierové ozdoby na torty; papier; papiernický tovar; interiérové papierové ozdoby; pečiatky (s adresnými údajmi); adresné štítky do adresovacích strojov; strojčeky na tlačenie adresy; akvarely; albumy; architektonické modely; akvarely ako maľby; hárky papiera; atlasy; aritmetické tabuľky; pásky do písacích strojov; mištičky na vodové farby; biologické vzorky na použitie v mikroskopii (učebné pomôcky); hudobné blahoželaná (pohľadnice); šablóny (kancelárske potreby); útržkové bloky (papiernický tovar); bridlicové tabuľky; časopisy (periodiká); bublinové fólie (plastové) na balenie; celofánový papier; fólie z regenerovanej celulózy na balenie; náprstky na ochranu pred zranením (vybavenie kancelárie); chromolitografy (polygrafia); tuš; číslice (tlačiarenské typy); číslovačky; dávkovače na lepiacu pásku (kancelárske potreby); kancelárske dierkovače; obaly na dokumenty (šanoný, zoraďovače); obaly (papiernický tovar); rytecké dosky; diagramy; poznámkový papier; držiaky na kriedu; držiaky na písacie potreby; držiaky stránok uľahčujúce čítanie otvorenej knihy; orezávacie strojčeky na ceruzky (elektrické aj neelektrické); ručné etiketovacie prístroje; etikety, okrem textilných; viazacie pásy (kníhviazačstvo); figuríny z papierovej drviny; papierové filtračné materiály; filtračný papier; papierové kávové filtre; viskózne fólie na balenie; baliace plastové fólie; formuláre; formy na modelovacie hliny (pomôcky pre výtvarníkov); tlačené fotografie; galvanotypy (polygrafia); glóbusy; lepidlá na kancelárske účely alebo pre domácnosť; grafické znaky na účely ich kopírovania; grafické reprodukcie; gumičky (kancelárske potreby); hektografy; histologické rezy (učebné pomôcky); navlhčovacie hubky (kancelárske potreby); modelovacia hlina; mramorovacie hrebene (pomôcka pre výtvarníkov); hroty písacích pier; hroty písacích pier zo zlata; atrament; korekčný tuš (heliografia); kalamáre; leptacie ihly; brožované knihy; albumy s výstrižkami; knihy; knihársky materiál; knihárske plátno; knihárske nite; klávesy písacích strojov; katalógy; papierové karty a pásky na zaznamenanie počítačových programov; karty; kartotékové lístky; výrobky z kartónu; kancelárske zatavovacie stroje; kancelárske potreby (okrem

nábytku); skrinky na kancelárske potreby; kancelárske sponky; kartón; dierovacie karty do žakárových strojov; vytlačené cestovné poriadky; kancelárske dierovačky; bridlicové ceruzky; kopírovací papier (pauzovací); listový papier; papier do záznamových zariadení; pantografy (rysovacie pomôcky); palety pre maliarov; opierky na ruky pre maliarov; olejotlač; oznámenia (papierenské výrobky); paginovačky, paletizačné rozťahovacie plastové fólie; obrazy (maľby) zarámované aj nezarámované; obaly (papiernické výrobky); obaly na pasy; obaly na fľaše (lepenkové alebo papierové); obaly bublinové; obalové materiály zo škrobu; obálky (papiernické výrobky); nože na papier (kancelárske potreby); otvárače na listy; noviny; navlhčovadlá pre lepiace povrchy (kancelárske potreby); násadky na perá; pripínáčky (papierenský tovar); lepiace pásky na kancelárske použitie alebo pre domácnosť; modelovacie vosky, okrem dentálnych; modelovacie pasty; modelovacie hliny do formy (umelecké materiály); misky na vodové farby; vrecká do mikrovlnnej rúry; metalizovaný papier; šablóny na vymazávanie; materiály na pečatanie; materiály na modelovanie; materiály na kreslenie; mastenec (krajčírka krieda); zemepisné mapy; mapy; náramky na zadržiavanie písacích potrieb; príručky; maliarske valčeky pre interiéry; maliarske stojany; maliarske štetce; maliarske plátna; maliarske nádoby; maľby (obrazy) zarámované alebo nezarámované; umelecké litografické kamene; litografická krieda; kartotékové lístky (papiernický tovar); lístky; letáky; lepty; škrobové lepidlá pre domácnosť a na kancelárske účely; adhézne lepidlá na kancelárske účely a na použitie v domácnosti; lepiace pásky na kancelárske účely a použitie v domácnosti; tuby z kartónu; škatule z papiera alebo kartónu; drevitá lepenka (papierenské výrobky); ozdobné obaly na kvetináče z papiera; kružidlá; rysovacie krividlá; krieda na písanie; laminovačky na dokumenty (kancelárske potreby); zariadenia na fotomontáže; predmety z kartónu; kartónové škatule na klobúky; knižné zarážky; obaly na šekové knižky; kopírovacie zariadenia; vzory na kopírovanie; korekčné pásky (kancelárske pomôcky); papierové kornúty; stohovateľné priehradky na dokumenty stôl; škatule s farbami (školské potreby); patentné ceruzky na tuhy (krejóny); krajčírka krieda; výkresy; pergamenový papier; papier do elektrokardiografu; papier na rádiogramy; papier na kopírovanie; pijavé papie; toaletný papier; uhľový (kopírovací) papier; voskovaný papier; papier Xuan (na čínsku kaligrafiu a čínske maľby); papierenské výrobky; papierová drvina; papierové prestieranie (obrúsky); papierové podbradníky; papierové vreckovky; papierové mašle; papierové alebo plastové absorpčné fólie na balenie potravín; papierové alebo plastové hárky alebo fólie regulujúce vlhkosť na balenie potravín; papierové alebo plastové vrecká na odpad; papierové obaly na mliečne výrobky; papierové pásky; papierové pásky a karty na zaznamenanie počítačových programov; papierové podložky pod poháre; papierové uteráky; papierové servítky; drevitý papier; dávkovače lepiacej

pásky (kancelárske potreby); cievky na pásky do písacích strojov; pásky do tlačiarň k počítačom; pásky na cigary; pastelky; pauzovacie plátno; pečate, emblémy (papierové pečate); pečatný vosk; oceľové perá; plniace perá; periodiká, časopisy (periodiká); oceľové písmená; nákresy; plastové príľnavé naťahovacie fólie na paletizáciu; plasty na modelovanie; pogumované plátno (papiernictvo); pijaky; tácky na rozdeľovanie a počítanie mincí; učebné pomôcky okrem prístrojov; zakladače (kancelárske potreby); zakladače na listy; zakladače (šanoný) na dokumenty; zakladače (spisové obaly); portréty; potahy na tlačenie, nie textilné; poštové známky; potreby na písanie; pútače z papiera alebo z kartónu; puzdrá na pasy; puzdrá na perá; puzdrá na písacie potreby (papiernictvo); puzdrá na pečiatky; puzdrá na šablóny; puzdrá s farbami (školské pomôcky); papierové vlajky; pravítka; prenosné tlačiarenské súpravy (kancelárske potreby); rysovacie príložníky; pripínáčky; prístroje a stroje na viazanie kníh (kancelárske zariadenia); prístroje na tlačenie na kreditné karty, nie elektrické; guľôčkové perá; tlačiarenské písmo; tlačiarenské štočky; tlačové reglety; pásky do tlačiarň počítačov; tikety; ťažidlá na papier; tekuté korektory (kancelárske potreby); školské tabule; reklamné tabule z papiera, kartónu alebo lepenky; spony, držiaky a pásky na peniaze; svietivý papier; obrázky zhotovené obtlačou; kancelárske stroje na zalepovanie obálok; stojany na pečiatky; stojany na ceruzky; stojany na perá a ceruzky; stojany na fotografie; stojany na dokumenty (kancelárske potreby); emblémy (papierové pečate); štetce; spony na perá; štetce na písanie; viazacie pásky (knihárstvo); rysovacie súpravy; školské potreby; obaly na doklady; skicáre; skartovače na papier na použitie v kancelárii; zošívачky (kancelárske zariadenia); zošívачky (kancelárske potreby); zošity; zberateľské karty iné než hracie; tlačiarenské ručné sádzadlá; registre (indexy); tlačiarenské sadzobnice; nálepky (papiernický tovar); vrecká do mikrovlnných rúr; vrecká na odpadky z papiera alebo plastov; papierové alebo plastové vrecká a tašky na balenie; maliarske šablóny; papierové alebo plastové vrecká ako obaly; rytiny; rysovacie trojuholníky; rysovacie dosky; rysovacie perá; rysovacie nástroje; rysovacie ihly; ružence; rozmnožovacie prístroje a stroje; rozmnožovacie blany pre kopírovacie zariadenia (cyklostyly); farbiace plátna do rozmnožovacích strojov; ročenky; pečiatky s adresou; prepisovací papier (kancelárske potreby); prospekt; priesvitky (papiernický tovar); písacie podložky; písacie podložky s klipou; písacie potreby; písacie súpravy; písacie stroje; valce pre písacie stroje; sádzacie rámy; sádzacie rámy (polygrafia); tlačiarenské typy; tlačoviny; tlačené cestovné poriadky; tlače (rytiny); tlačené publikácie; atramentová tyčinka; tuhy do ceruziek; papierové kozmetické obrúsky na odličovanie; papierové servítky na odličovanie; toaletné papierové servítky; účtovné knihy; príchytka na kartotékové lístky; uhol' na umelecké kreslenie; neelektrické ukazovadlá; plátno na viazanie kníh; vinetovacie zariadenia; knihárske

vázby; fólie z viskózy na balenie; knižné záložky; vzory na výrobu odevov; vyzina (želatína) na kancelárske účely a pre domácnosť; vývesné tabule z papiera alebo lepenky; škrabky na kancelárske účely; výrobky na mazanie; vzory na výšivky; zemské glóbusy; zinkografické štočky; zvyrazňovače; spevníky; značkovacia krieda.

25 - Odevy; topy; košele; saká; spodná bielizeň; nohavice; šortky; pyžamá; pančuchové nohavice; rukavice; maškarné kostýmy a kostýmy; obuv; topánky; tenisky; papuče; šľapky; pokrývky hlavy; klobúky; manžety; šatky okolo krku; baretky; body (spodná bielizeň); šnurovací obuv; boa (kožušinová ozdoba alebo ozdoba z peria na ovinutie okolo krku); podbradníky (nie z papiera); prešívané bundy; čiapky (priliehavé); čelenky (odevy); závoje zakrývajúce hlavu, krk, bradu a strany tváre (rehoľné závoje); kúpacie čiapky; čiapky; čiapky so šiltom; sprchovacia čiapky; chrániče na goliere; chrániče uší (proti chladu, ako pokrývka hlavy); cylindre; dámske náteľníky (živôtky); domáca obuv; dreváky; odevy z gabardénu; futbalová obuv; gabardénové plášte (odevy); galoše; vysoké čizmy vysoké; zvrchníky; detské nohavice (odevy); jazdecké krátke nohavice; gamaše; vreckovky do vrchného vrecka saka; sťahovacie pásky na zafixovanie nohavíc; kapucne; klobúkové formy; klobúkové konštrukcie; papierové klobúky ako súčasť oblečenia; štupele na kopačky; kombiné (spodná bielizeň); kombinézy (odevy); gumové kombinézy na vodné lyžovanie; pracovné kombinézy; konfekcia; korzety; korzety (bielizeň); korzety (spodná bielizeň); košeľové sedlá; maškarné kostýmy; kostýmy; obleky; kúpeľňové papuče; členkové čizmy; kúpacie plášte; kožušinové štóly; kovanie na obuv; kožušinové večerné šály; kožušiny (odevy); kravaty; legíny (nohavice); goliere; goliere snímateľné; livreje; lyžiarska obuv; lyžiarske rukavice; manipuly (časti kňazského rúcha); mantily; manžety (časti odevov); masky na spanie; kňazské rúcha, ornáty; mitry (pokrývky hlavy); nánožníky (nie elektricky vyhrievané); náprsenky (časti košele); návleky na nohy; dámske kabátiky na nočné košele alebo pyžamá; oblečenie; gymnastická obuv; obuv na futbal (kopačky); plážová obuv; protišmykové pomôcky na obuv; športová obuv; zvršky obuvi; odevy na telocvik; kúpacie odevy; nepremokavé odevy; plážové odevy; pletené odevy; odevy pre cyklistov; odevy pre motoristov; odevy z kože; odevy z napodobenín kože; tričká; tógy; tielka; náteľníky; vrchné kabáty; svetre; sukne; črievičky; sťahovacie pásky; športové úbory; športový šilt (pokrývka hlavy); spodná bielizeň pohlcujúca pot; pánske spodky; spodničky; spodky; špičky na obuv; šortky so sukňou; šerpy; dámske šaty; šatové sukne; šatky; šále; šatky na krk; sarongy (zavinovacie šatky); sári (odev indických žien); kúpacie sandále; sandále; rybárske vesty; rukávniky; palcové rukavice; lemy na obuv; vrecia na odevy; pančuchy (pohlcujúce pot); päty na pančuchy; pančuchy; pančuchový tovar; pančucháče (pančuchové nohavice); nízke gamaše; zvrchníky (kabáty); štóly na prehodenie cez plecia; potné vložky; ponožky; pončá; pánske podväzky; podväzky

na pančuchy; podväzky k ponožkám; podväzky; hotové konfekčné podšívky (ako časti odevov); vnútorné podrážky; podrážky k obuvi; podprsienky; podpažové potníky; podpätky na obuv; podošvy na obuv; pánske plavky; dámske plavky; plavky; plátenná obuv alebo sandále; plastróny (neviazané kravaty); plášte; opasky na doklady a peniaze (časti odevov); dlhé plášte lemované kožušinou; peleríny; päty na pančuchách; pásky na gamaše; parky (bundy s kapucňou); oblečenie z papiera; papierové klobúky (odevy); palčiaky; opasky; odevy z umelej kože; župany; živôtky; zimníky; závoje (oblečenie); zástery, výbavička pre novorodencov; hotové konfekčné vložky (ako súčasť odevu); vesty; vaky na odevy; uniformy; kúpací úbor; turbany.

28 - Hračky; akčné figúrky (hračky) a ich súčasti; bábiky; puzdrá pre akčné figúrky; detské ringy na zápas; autička na hranie; stolové hry; ručné jednotky na hranie elektronických hier prispôsobených na použitie s elektronickým displejom alebo monitorom; stolové akčné zručnostné hry; stavebnicové kocky (hračky); hracie karty; mäkké hračky; plyšové hračky; opasky na hranie; chrániče na kolená a lakte (športový tovar); penové modely rúk; karnevalové masky; masky (hračky); nezvyklé obličajové masky; ozdoby na vianočné stromčeky; sánky (športové potreby); bábiky s vlnenými hlavičkami; kartové hry; detské vodné pištole; vinylové výrobky na hranie v bazéne; nábytok pre bábiky; malé darčeky na večierkoch typu prskaviek a hlučiacich predmetov; skejtbordy; kolobežky; biliardové stoly na použitie po vhození mincí; mantinely biliardového stola; biliardové gule; plavecké bazény (potreby na hru); baseballové rukavice; lopty na hranie; zmenšené automobilové modely; rádiom riadené autička na hranie; biliardové stoly; biliardové špičky na tága; karty na bingo; blokanty (horolezecká výstroj); boby; petardy; topánky na korčuľovanie s pripevnenými korčuľami; zariadenie a prístroje na bowling; boxerské rukavice; obaly na lyže a surfy; kolieskové korčule (jednoredové); kolieskové korčule; korčule na ľad; bublifuk (hračka); chrániče na kolená (športový tovar); chrániče na píšťaly (športový tovar); chrániče na lakte (ako športové potreby); rapkáče; činky; vzpieračské činky; maskovacie štíty (športové potreby); dáma (hra); disky (športové náradie); divadelné masky; domčeky pre bábiky; domino (hra); šarkany; duše do hracích lôpt; elektronické terče; figúrky (hračky); golfové palice; golfové rukavice; golfové vaky na kolieskach alebo bez koliesok; gymnastické zariadenia; háčiky na lov rýb; hádzanie podkovy (hry); hokejky; vrhače holubov (hlinených terčov); hojdačky; hlinené holuby (terče); kocky (hra); kolky (hra); šach (hra); výherné hracie automaty, hracie automaty uvádzané do činnosti vhozením mince; guľky na hranie; hracie žetóny; hračky pre zvieratá chované v domácnosti; rakety (športové náradie); hrany na lyže; hry; spoločenské hry; zariadenie pre hry; paličky mažoretiek; snímače záberu (rybársky výstroj); víčiky (hračky); kaleidoskopy; kapsle do pištolí (hračky); klzáky (rogalá); stacionárne tréningové bicykle;

ruletové kolesá; zariadenia lunaparkov; hojdiacie kone; konfety; poháre na kocky (na hru); žartovné predmety pre párty (darčeky rozdávané hosťom); vreckové hry s LCD displejom; praky (športové potreby); postielky pre bábiky; posilňovacie stroje; visiace dekoratívne hračky; podberáky pre rybárov; rybárske plaváky; plaváky (rybársky výstroj); plávacie vesty; plavecké opasky; dosky na výučbu plávania; plutvy na plávanie; zbrane (hračky); paintbalové zbrane (športové potreby); pištole (hračky); piňaty (nádoby naplnené sladkosťami alebo hračkami); paragliding (padákové krídla); papierové karnevalové čiapky; odevy pre bábiky; dojčenské fľaše pre bábiky; náboje do paintbalových zbraní (športové potreby); hracie automaty (pačinko); poľovnícke alebo rybárske pachové návnady; ozdoby na vianočné stromčeky (okrem osvetľovacích telies a cukroviniek); ovládače hracích konzol; ochranné vypchávkové (časti športových úborov); umelé rybárske návnady; návnady na lov a rybolov; rybárske navijaky; navijaky na šarkanov; rybárske náčinie náradie; odrazové dosky (športové náradie); hračkárske modely sieťky na motýle; bedmintonové košíky; šermiarske masky; biliardové markéry; bábky; Mah-jong (čínska spoločenská hra so 144 kameňmi vodné lyže; lyže; vosky na lyže; lyžiarske viazanie; luky na lukostreľbu; náradie na lukostreľbu; poľovnícke vábničky; biliardové stoly na použitie po vhození mince; biliardové tága; vak s kriketovými potrebami; krieda na biliardové tága; arkádové hracie videoautomaty; stroje na telesné cvičenia; prístroje na videohry; dosky na tréning vo vode (pre body boarding); rybárske palice; kolofónia pre atlétov; hlavolamy (puzzle); boxovacie vrecia; výplety raket; kriketové rukavice; šermiarske rukavice; nafukovacie rukávniky na plávanie; šachovnice; hracie rukavice; upínacie pásy pre horolezcov; materiály na rybárske vlasce; šermiarske zbrane; cvičebné náradie na posilňovanie svalov; šípky (hra); siete (športové potreby); tenisové siete; šmyklávky (na hry); škrapky na lyže; snežiacie gule; snežnice; snoubordy; umelý sneh na vianočné stromčeky; súpravy zmenšených modelov (hračky); suspensory pre športovcov (športové potreby); valčeky do stacionárnych tréningových bicyklov, štartovacie bloky (športové potreby); stavebnice; sťažne pre windsurfingy; stojany na vianočné stromčeky; stoly na stolný tenis; stieracie žreby na lotériové hry; stoly na stolový futbal; zariadenia na vyhadzovanie tenisových loptičiek; umelé vianočné stromčeky; surfy; remene na surfy; lietajúce taniere (hračky); terče; trampolíny; tyče na skok o žrdi; držiaky na sviečky na vianočné stromčeky; rybárske vlasce, zvončeky na vianočné stromčeky; žetóny na hazardné hry; zariadenia na kulturistiku; nárazové zápalky (zábavná pyrotechnika) ako hračky; zábavné predmety na večierky a plesy (ozdoby); opasky pre vzpieračov (športové potreby); vzduchové pištole (hračky); prostriedky na úpravu golfovej plochy (vybavenie na golf); lurč (hra s kockami backgammon); vrše (rybárske pasce).

35 - Maloobchodné služby a online maloobchodné služby s tovarmi uvedenými v triedach 9, 16,

25 a 28 tohto zoznamu; zásielkové reklamné služby; on line reklama na počítačovej komunikačnej sieti; administratívne služby; administratívne spracovanie obchodných objednávok; aktualizácia a údržba údajov v počítačových databázach; aktualizovanie reklamných materiálov; analýzy nákladov; aranžovanie výkladov; pomoc pri riadení obchodných alebo priemyselných podnikov; príprava a vyhotovenie daňových priznaní; vyhľadávanie informácií v počítačových súboroch (pre tretie osoby); zásobovacie služby pre tretie osoby (nákup tovarov a služieb pre iné podniky); dražby; služby expertov na efektivitu podnikov; fakturácie; fotokopírovacie služby; hospodárske (ekonomické) predpovede; administratívna správa hotelov; obchodné alebo podnikateľské informácie; komerčné informačné kancelárie; kancelárie zaoberajúce sa dovozom a vývozom; prenájom kancelárskych strojov a zariadení; prezentácia výrobkov v komunikačných médiách pre maloobchod; obchodné sprostredkovateľské služby; rozmnožovanie dokumentov; maloobchodné alebo veľkoobchodné služby s farmaceutickými, veterinárnymi a zdravotníckymi potrebami; obchodná správa licencií výrobkov a služieb (pre tretie osoby); riadenie obchodných projektov pre stavebné projekty; marketing; marketingové štúdie; organizovanie módných prehliadok na podporu predaja; príprava miezd a výplatných listín; nábor zamestnancov; analýzy nákupných cien a veľkoobchodných cien; pomoc pri riadení obchodných a priemyselných podnikov; poradenské služby pri riadení obchodnej činnosti; obchodný management a podnikové poradenstvo; obchodný manažment pre športovcov; obchodný manažment pre poskytovateľov služieb na voľnej nohe; poskytovanie obchodných alebo podnikateľských informácií; obchodný alebo podnikateľský prieskum; poradenstvo v oblasti podnikania a obchodu; podpora predaja (pre tretie osoby); optimalizácia aktivity na webových stránkach; optimalizácia vyhľadávača; organizovanie obchodných alebo reklamných výstav personálne poradenstvo; zbieranie údajov do počítačových databáz; pomoc pri riadení obchodnej činnosti; organizovanie obchodných alebo reklamných veľtrhov; poradenstvo v obchodnej činnosti; poskytovanie obchodných alebo podnikateľských kontaktných informácií; poskytovanie obchodných informácií prostredníctvom webových stránok; predplatné telekomunikačných služieb (pre tretie osoby); predvádzanie (služby modeliek) na reklamné účely a podporu predaja; predvádzanie tovaru; prepisovanie správ (kancelárske práce); prepisovanie správ (kancelárske služby); prenájom predajných automatov; tvorba reklamných filmov; prenájom fotokopírovacích strojov; prenájom predajných stánkov; prenájom reklamných materiálov; prenájom reklamného času v komunikačných médiách; podnikové audity (revízia účtov); prenájom reklamných plôch; obchodný prieskum; prieskum trhu; prieskum verejnej mienky; písanie reklamných textov; výber zamestnancov pomocou psychologických testov; reklama; obchodné

informácie a rady spotrebiteľom; platené reklamné služby typu „klikni sem“; reklamné agentúry; sprostredkovateľne práce; spracovanie textov; služby predplácania novin a časopisov (pre tretie osoby); rozširovanie vzoriek tovarov; prehľad tlače (výstrižkové služby); zostavovanie výpisov z účtov; lepenie plagátov; vyhľadávanie sponzorov; vydávanie reklamných textov; vzťahy s verejnosťou (public relations); poradenstvo pri vedení podnikov; vedenie účtovných kníh; správa počítačových súborov; účtovníctvo; stenografické služby; televízna reklama; telemarketingové služby; subdodávateľské služby (obchodná pomoc); služby porovnávania cien; grafická úprava tlačovín na reklamné účely; odkazovacie telefónne služby (pre neprítomných predpláťateľov); vyjednávanie a uzatváranie obchodných transakcií pre tretie osoby; zostavovanie štatistík; rozširovanie reklamných materiálov zákazníkom (letáky, prospekty, tlačoviny, vzorky); rozhlasová reklama; služby poskytované pri premiestňovaní podnikov.

38 - Televízne vysielanie; vysielanie káblovej televízie; prenos signálu prostredníctvom satelitu; telekomunikačné služby; prenos kontinuálne prenášaných zvukových a audiovizuálnych nahrávok cez internet, káblové siete, bezdrôtové siete, satelit alebo interaktívne multimedálne siete; audiovizuálne vysielanie cez internet; prenos informácií v audiovizuálnej oblasti; služby mobilných médií (elektronický prenos signálu); služby podcastingu; služby webcastingu; živé vysielanie prostredníctvom internetu; poskytovanie diskusných fór on line; spravodajské agentúry; bezdrôtové vysielanie; on line posielanie pohľadníc; elektronická pošta; spravodajské kancelárie; telefonická komunikácia; komunikácia mobilnými telefónmi; komunikácia prostredníctvom počítačových terminálov; posielanie správ; poskytovanie prístupu do databáz; poskytovanie telekomunikačného pripojenia do svetovej komunikačnej siete; prenájom prístupového času do svetových počítačových sietí; faxové prenosy; prenos správ a obrazových informácií prostredníctvom počítača; prenos digitálnych súborov; poskytovanie používateľského prístupu do svetovej počítačovej siete; poskytovanie telekomunikačných kanálov služby na telenákupy; telekonferenčné služby; telekomunikačné služby týkajúce sa elektronických informačných tabúl; smerovacie a spojovacie služby pre telekomunikácie; informácie o telekomunikáciách; posielanie telegramov; telegrafné služby; telegrafická komunikácia; telefonické služby spojené pomocou sietí optických vlákien; výzvy (rádiom, telefónom alebo inými elektronickými komunikačnými prostriedkami); hlasová odkazová služba; satelitný prenos; rozhlasové vysielanie; prenájom telekomunikačných prístrojov; prenájom telefónov; prenájom modemov; prenájom faxových prístrojov; prenájom prístrojov na prenos informácií; prenájom prístrojov na prenos správ; telexové služby; videokonferenčné služby; rádiové vysielanie.

41 - Zábavné služby v oblasti športu prostredníctvom televízie, satelitov, webových aplikácií, aplikácií

v mobilných telefónoch a v počítačových sieťach; zábavné služby vysielané naživo prostredníctvom televízie, rozhlasu a počítačových sietí; poskytovanie správ a informácií o zábave a športoch prostredníctvom počítačovej siete; organizovanie akcií s členmi fanklubov v oblasti zábavy prostredníctvom počítačových sietí; poskytovanie informačných bulletinov v oblasti športovej zábavy (bez možnosti kopírovania); online poskytovanie elektronických publikácií (bez možnosti kopírovania); zábavné a vzdelávacie služby; poskytovanie informácií o zábave týkajúcich sa prebiehajúcich televíznych programov prostredníctvom globálnej počítačovej siete; tvorba televíznych programov; tvorba multimediálnych programov; prevádzkovanie herní; gymnastický výcvik; prevádzkovanie golfových ihrísk; fotografovanie na mikrofilm; fotografovanie; fotografické spravodajstvo; požičiavanie filmov; požičiavanie filmových premietaciek a ich príslušenstva; premietanie kinematografických filmov; filmové štúdiá; produkcia filmov s výnimkou reklamných; elektronická edičná činnosť v malom (DTP služby); drezúra zvierat; divadelné predstavenia; prenájom divadelných dekorácií na predstavenia; diskotéky (služby); detské škôlky; prenájom dekorácií; korešpondenčné vzdelávacie kurzy; postsynchronizácia, dabing; praktické cvičenia (ukážky); cirkusy; akadémie (vzdelávanie); hazardné hry; hudobná tvorba; informácie o možnostiach rekreácie; informácie o možnostiach zábavy; informácie o výchove a vzdelávaní; internátne školy; kaligrafické služby; poskytovanie zariadení na karaoke; služby kasín (hazardné hry); služby poskytované prázdninovými tábormi (zábava); výchovno-zábavné klubové služby; služby klubu zdravia (zdravotný a fitness tréning); požičiavanie kníh (knižnice); služby putovných knižníc; vydávanie kníh; organizovanie a vedenie kolokvií; koncertné siene, (služby); organizovanie a vedenie konferencií; organizovanie a vedenie kongresov; koučovanie (školenie); organizovanie lotérií; meranie času na športových podujatiach; služby múzeí (prehliadky, výstavy); služby nahrávacích štúdií; náboženská výchova; nahrávanie videopások; nočné kluby; služby orchestrov; organizácia a usporadúvanie koncertov; organizovanie a vedenie seminárov; organizovanie a vedenie sympózií; organizovanie kultúrnych alebo vzdelávacích výstav; organizovanie módných prehliadok na zábavné účely; organizovanie plesov; organizovanie predstavení (služby impresária); organizovanie vzdelávacích alebo zábavných súťaží; organizovanie športových súťaží; zábavné parky; plánovanie a organizovanie večierkov; usporadúvanie a riadenie pracovných stretnutí; organizovanie súťaží krásy; poradenstvo pri voľbe povolania; on line poskytovanie digitálnej hudby (bez možnosti kopírovania); on line poskytovanie videozáznamov (bez možnosti kopírovania); vyučovanie; tlmočenie posunkovej reči; požičiavanie potápačského výstroja; zábava; prekladateľské služby; odborné preškolenie; prenájom audionahrávok; prenájom vybavenia herní;

prenájom hračiek; požičiavanie kinematografických filmov; požičiavanie rozhlasových a televíznych prijímačov; prenájom športových plôch; prenájom štadiónov; prenájom osvetľovacích prístrojov do divadelných sál alebo televíznych štúdií; prenájom tenisových kurtov; požičiavanie zvukových nahrávok; výcvik zvierat; spravodajské agentúry; skúšanie, preskúšavanie (pedagogická činnosť); organizovanie živých vystúpení; živé predstavenia; televízna zábava; vzdelávanie; školské služby (vzdelávanie); titulkovanie; tvorba rozhlasových a televíznych programov; tvorba divadelných alebo iných predstavení; vydávanie textov (okrem reklamných); on line vydávanie elektronických kníh a časopisov; prenájom videorekordérov; strihanie videopások; kurzy telesného cvičenia; tlmočnicke služby; písanie textov (okrem reklamných); služby nahrávacích štúdií; prevádzkovanie športových zariadení; prenájom športových zariadení (okrem dopravných prostriedkov); športové služby pre kempovanie; zoologické záhrady (služby); služby v oblasti skladania hudby; služby v oblasti grafickej úpravy na iné než reklamné účely; služby agentúr ponúkajúcich vstupenky na zábavné podujatia; služby osobných trénerov (fitness cvičenia); služby diskžokejov; služby estrádných umelcov; rozhlasová zábava; rezervácia miest na vystúpenia; reportérské služby; poskytovanie zariadení na oddych a rekreáciu; požičiavanie videopások; požičiavanie videokamier; požičiavanie športového náradia (okrem dopravných prostriedkov); požičiavanie filmových premietaciek a príslušenstva; písanie scenárov; on line poskytovanie počítačových hier (z počítačových sietí).

(540)



(550) obrazová

(732) World Wrestling Entertainment, LLC, 707 Washington Blvd., Stamford, CT 06901, US;

(740) HÖRMANN & PARTNERS s.r.o., Bratislava-Nové Mesto, SK;

(111) 241945

(151) 17.2.2016

(156) 23.5.2024

- (180) 23.5.2034
 (210) 5362-2014
 (220) 23.5.2014
 (442) 3.10.2014
 (450) 1.4.2016
(511) 9, 11, 12, 35, 36, 37, 38, 39 NCL (10)
 (511) 9 - Nabíjacie agregáty elektrických batérií; zvukové signálne zariadenia; antény; okuliare (optika); slnečné okuliare; puzdrá na okuliare; prístroje na zaznamenávanie času; diaľkové ovládače; magnetické nosiče údajov; optické kompaktné nosiče údajov; hasiace prístroje; prístroje na vnútornú komunikáciu; elektrické ističe; poistky; motorové štartovacie káble; merače tlaku (tlakomery); manometre (tlakomery); rýchlomery; tachometre; ochranné prilby; ochranné odevy proti úrazom, proti rádioaktívnej kontaminácii a protipožiarne ochranné odevy; ochranné rukavice; otáčkomery; záchranné plachty; audiovizuálne prijímače; radary; rádiá; reproduktory; spínače; teplomery (nie na lekárske účely); termostaty do vozidiel; výstražné trojuholníky do vozidiel; prenosné krátkovlnné vysielачky; elektrické zámky; telefónne prístroje; prenosné telefóny.
 11 - Elektrické vreckové baterky.
 12 - Čalúnenie automobilov; poťahy na sedadlá automobilov; zapaľovače cigariet do automobilov; športové autá; nákladné dodávkové autá; automobily; automobilové podvozky; automobilové kapoty; čelné sklá vozidiel; dvere na dopravné prostriedky; prevodové hriadele do pozemných vozidiel; klaksóny automobilov; nárazníky vozidiel; kryty na automobilové kolesá; batožinové nosiče na vozidlá; nosiče bicyklov a lyží na autá; karavany (obytné prívesy); ťažné zariadenia vozidiel; prívesy za vozidlá; tlmiče automobilov; volanty vozidiel; signalizačné zariadenia pri spätnom chode automobilu; spätné zrkadlá; dopravné prostriedky na pohyb po zemi, vode, vo vzduchu a po koľajniciach; náradie na opravu duší pneumatík; vzduchové pumpy (výbava automobilov); protišmykové reťaze; bezpečnostné sedadlá pre deti do automobilov.
 35 - Maloobchodné služby s ojazdenými vozidlami; veľkoobchodné služby s ojazdenými vozidlami; obchodné sprostredkovateľské služby s novými aj ojazdenými vozidlami; pomoc pri riadení obchodnej činnosti; marketing; reklama; poradenstvo pri organizovaní obchodnej činnosti; odborné obchodné alebo podnikateľské poradenstvo; predvádzanie tovaru; účtovníctvo.
 36 - Sprostredkovanie lízingových zmlúv; sprostredkovanie lízingových zmlúv na dopravné prostriedky; finančné poradenstvo; finančné služby; informácie o poistení; finančné konzultačné služby; finančný lízing; konzultačné služby v oblasti poisťovníctva; sprostredkovanie poistenia; zmenárenské služby; záložne; uzatváranie poistiek.
 37 - Čistenie automobilov; leštenie automobilov; mazanie automobilov; údržba automobilov; umývanie dopravných prostriedkov; autoservisy (údržba a opravy motorových vozidiel, inštalácia autopríslušenstva); oprava opotrebovaných alebo poškodených motorov.

38 - Komunikácia prostredníctvom počítačových terminálov; poskytovanie prístupu do databáz; prenos správ a obrazových informácií prostredníctvom počítača; telefonické služby; telefonická komunikácia; výzvy (rádiom, telefónom alebo inými elektronickými komunikačnými prostriedkami).

39 - Prenájom automobilov; odťahovanie vozidiel pri poruchách; prenájom miest na parkovanie.

(540)



(550) obrazová

(732) AURES Holdings a.s., Dopraváků 874/15, Čimice, Praha 8, CZ;

(740) advokát, Baláž Marián, Mgr., Bratislava, SK;

(111) 241950

(151) 23.2.2016

(156) 23.5.2024

(180) 23.5.2034

(210) 5359-2014

(220) 23.5.2014

(442) 4.11.2014

(450) 1.4.2016

(511) 9, 11, 12, 35, 36, 37, 38, 39 NCL (10)

(511) 9 - Nabíjacie agregáty elektrických batérií; zvukové signálne zariadenia; antény; okuliare (optika); slnečné okuliare; puzdrá na okuliare; prístroje na zaznamenávanie času; diaľkové ovládače; magnetické nosiče údajov; optické kompaktné nosiče údajov; hasiace prístroje; prístroje na vnútornú komunikáciu; elektrické ističe; poistky; motorové štartovacie káble; merače tlaku (tlakomery); manometre (tlakomery); rýchlomery, tachometre; ochranné prilby; ochranné odevy proti úrazom, proti rádioaktívnej kontaminácii a protipožiarne ochranné odevy; ochranné rukavice; otáčkomery; záchranné plachty; audiovizuálne prijímače; radary; rádiá; reproduktory; spínače; teplomery (nie na lekárske použitie); termostaty do vozidiel; výstražné trojuholníky do vozidiel; prenosné krátkovlnné vysielачky; elektrické zámky; telefónne prístroje; prenosné telefóny.

11 - Elektrické vreckové baterky.

12 - Čalúnenie automobilov; poťahy na sedadlá automobilov; zapaľovače cigariet do automobilov; športové autá; nákladné dodávkové autá; automobily; automobilové podvozky; automobilové kapoty; čelné sklá vozidiel; dvere na dopravné prostriedky; prevodové hriadele do pozemných vozidiel; klaksóny automobilov; nárazníky vozidiel; kryty na automobilové kolesá; batožinové nosiče na vozidlá; nosiče bicyklov a lyží na autá; karavany (obytné prívesy); ťažné zariadenia vozidiel; prívesy za vozidlá; tlmiče automobilov; volanty vozidiel; signalizačné zariadenia pri spätnom chode automobilu; spätné

zrkadlá; dopravné prostriedky na pohyb po zemi, vode, vo vzduchu a po koľajniciach; náradie na opravu duší pneumatík; vzduchové pumpy (výbava automobilov); protišmykové reťaze; bezpečnostné sedadlá pre deti do automobilov.

35 - Maloobchodné služby s ojazdenými vozidlami; veľkoobchodné služby s ojazdenými vozidlami, obchodné sprostredkovateľské služby s novými aj ojazdenými vozidlami; pomoc pri riadení obchodnej činnosti; marketing; reklama; poradenstvo pri organizovaní obchodnej činnosti; odborné obchodné alebo podnikateľské poradenstvo; predvádzanie tovaru; účtovníctvo.

36 - Sprostredkovanie lízingových zmlúv, najmä na dopravné prostriedky; finančné poradenstvo; finančné služby; informácie o poistení; finančné konzultačné služby; finančný lízing; konzultačné služby v oblasti poisťovníctva; sprostredkovanie poistenia; zmenárenské služby; záložne; uzatváranie poisťiek.

37 - Čistenie automobilov; leštenie automobilov; mazanie automobilov; údržba automobilov; umývanie dopravných prostriedkov; autoservisy (údržba a opravy motorových vozidiel, inštalácia autopríslušenstva); oprava opotrebovaných alebo poškodených motorov.

38 - Komunikácia prostredníctvom počítačových terminálov; poskytovanie prístupu do databáz; prenos správ a obrazových informácií prostredníctvom počítača; telefonické služby; telefonická komunikácia; výzvy (rádiom, telefónom alebo inými elektronickými komunikačnými prostriedkami).

39 - Prenájom automobilov; odťahovanie vozidiel pri poruchách; prenájom miest na parkovanie.

(540)



(550) obrazová

(591) modrá, čierna, biela

(732) AURES Holdings a.s., Dopraváků 874/15, Čimice, Praha 8, CZ;

(740) advokát, Baláž Marián, Mgr., Bratislava, SK;

(111) 241951

(151) 23.2.2016

(156) 23.5.2024

(180) 23.5.2034

(210) 5360-2014

(220) 23.5.2014

(442) 4.11.2014

(450) 1.4.2016

(511) 9, 11, 12, 35, 36, 37, 38, 39 NCL (10)

(511) 9 - Nabíjacie agregáty elektrických batérií; zvukové signálne zariadenia; antény; okuliare (optika); slnečné okuliare; puzdrá na okuliare; prístroje na

zaznamenávanie času; diaľkové ovládače; magnetické nosiče údajov; optické kompaktné nosiče údajov; hasiace prístroje; prístroje na vnútornú komunikáciu; elektrické ističe; poistky; motorové štartovacie káble; merače tlaku (tlakomery); manometre (tlakomery); rýchlomery, tachometre; ochranné prilby; ochranné odevy proti úrazom, proti rádioaktívnej kontaminácii a protipožiarne ochranné odevy; ochranné rukavice; otáčkomery; záchranné plachty; audiovizuálne prijímače; radary; rádiá; reproduktory; spínače; teplomery (nie na lekárske použitie); termostaty do vozidiel; výstražné trojuholníky do vozidiel; prenosné krátkovlnné vysielачky; elektrické zámky; telefónne prístroje; prenosné telefóny.

11 - Elektrické vreckové baterky.

12 - Čalúnenie automobilov; poťahy na sedadlá automobilov; zapaľovače cigariet do automobilov; športové autá; nákladné dodávkové autá; automobily; automobilové podvozky; automobilové kapoty; čelné sklá vozidiel; dvere na dopravné prostriedky; prevodové hriadele do pozemných vozidiel; klaksóny automobilov; nárazníky vozidiel; kryty na automobilové kolesá; batožinové nosiče na vozidlá; nosiče bicyklov a lyží na autá; karavany (obytné prívesy); ťažné zariadenia vozidiel; prívesy za vozidlá; tlmiče automobilov; volanty vozidiel; signalizačné zariadenia pri spätnom chode automobilu; spätné zrkadlá; dopravné prostriedky na pohyb po zemi, vode, vo vzduchu a po koľajniciach; náradie na opravu duší pneumatík; vzduchové pumpy (výbava automobilov); protišmykové reťaze; bezpečnostné sedadlá pre deti do automobilov.

35 - Maloobchodné služby s ojazdenými vozidlami; veľkoobchodné služby s ojazdenými vozidlami, obchodné sprostredkovateľské služby s novými aj ojazdenými vozidlami; pomoc pri riadení obchodnej činnosti; marketing; reklama; poradenstvo pri organizovaní obchodnej činnosti; odborné obchodné alebo podnikateľské poradenstvo; predvádzanie tovaru; účtovníctvo.

36 - Sprostredkovanie lízingových zmlúv, najmä na dopravné prostriedky; finančné poradenstvo; finančné služby; informácie o poistení; finančné konzultačné služby; finančný lízing; konzultačné služby v oblasti poisťovníctva; sprostredkovanie poistenia; zmenárenské služby; záložne; uzatváranie poisťiek.

37 - Čistenie automobilov; leštenie automobilov; mazanie automobilov; údržba automobilov; umývanie dopravných prostriedkov; autoservisy (údržba a opravy motorových vozidiel, inštalácia autopríslušenstva); oprava opotrebovaných alebo poškodených motorov.

38 - Komunikácia prostredníctvom počítačových terminálov; poskytovanie prístupu do databáz; prenos správ a obrazových informácií prostredníctvom počítača; telefonické služby; telefonická komunikácia; výzvy (rádiom, telefónom alebo inými elektronickými komunikačnými prostriedkami).

39 - Prenájom automobilov; odťahovanie vozidiel pri poruchách; prenájom miest na parkovanie.

(540)



- (550) obrazová
 (591) modrá, čierna, biela
 (732) AURES Holdings a.s., Dopraváků 874/15, Čimice, Praha 8, CZ;
 (740) advokát, Baláž Marián, Mgr., Bratislava, SK;

(111) 241952

- (151) 23.2.2016
 (156) 23.5.2024
 (180) 23.5.2034
 (210) 5361-2014
 (220) 23.5.2014
 (442) 3.10.2014
 (450) 1.4.2016
(511) 9, 11, 12, 35, 36, 37, 38, 39 NCL (10)

(511) 9 - Nabíjacie agregáty elektrických batérií; zvukové signálne zariadenia; antény; okuliare (optika); slnečné okuliare; puzdrá na okuliare; prístroje na zaznamenávanie času; diaľkové ovládače; magnetické nosiče údajov; optické kompaktné nosiče údajov; hasiace prístroje; prístroje na vnútornú komunikáciu; elektrické ističe; poistky; motorové štartovacie káble; merače tlaku (tlakomery); manometre (tlakomery); rýchlomery; tachometre; ochranné prilby; ochranné odevy proti úrazom, proti rádioaktívnej kontaminácii a protipožiarne ochranné odevy; ochranné rukavice; otáčkomery; záchranné plachty; audiovizuálne prijímače; radary; rádiá; reproduktory; spínače; teplomery (nie na lekárske účely); termostaty do vozidiel; výstražné trojuholníky do vozidiel; prenosné krátkovlnné vysielачky; elektrické zámky; telefónne prístroje; prenosné telefóny.

11 - Elektrické vreckové baterky.

12 - Čalúnenie automobilov; poťahy na sedadlá automobilov; zapaľovače cigariet do automobilov; športové autá; nákladné dodávkové autá; automobily; automobilové podvozky; automobilové kapoty; čelné sklá vozidiel; dvere na dopravné prostriedky; prevodové hriadele do pozemných vozidiel; klaksóny automobilov; nárazníky vozidiel; kryty na automobilové kolesá; batožinové nosiče na vozidlá; nosiče bicyklov a lyží na autá; karavany (obytné prívesy); ťažné zariadenia vozidiel; prívesy za vozidlá; tlmiče automobilov; volanty vozidiel; signalizačné zariadenia pri spätnom chode automobilu; spätné zrkadlá; dopravné prostriedky na pohyb po zemi, vode, vo vzduchu a po koľajniciach; náradie na opravu duší pneumatík; vzduchové pumpy (výbava automobilov); protišmykové reťaze; bezpečnostné sedadlá pre deti do automobilov.

35 - Maloobchodné služby s ojazdenými vozidlami; veľkoobchodné služby s ojazdenými vozidlami; obchodné sprostredkovateľské služby s novými aj ojazdenými vozidlami; pomoc pri riadení obchodnej činnosti; marketing; reklama; poradenstvo pri organizovaní obchodnej činnosti; odborné obchodné alebo podnikateľské poradenstvo; predvádzanie tovaru; účtovníctvo.

36 - Sprostredkovanie lízingových zmlúv; sprostredkovanie lízingových zmlúv na dopravné prostriedky; finančné poradenstvo; finančné služby; informácie o poistení; finančné konzultačné služby; finančný lízing; konzultačné služby v oblasti poisťovníctva; sprostredkovanie poistenia; zmenárenské služby; záložne; uzatváranie poisťiek.

37 - Čistenie automobilov; leštenie automobilov; mazanie automobilov; údržba automobilov; umývanie dopravných prostriedkov; autoservisy (údržba a opravy motorových vozidiel, inštalácia autopríslušenstva); oprava opotrebovaných alebo poškodených motorov.

38 - Komunikácia prostredníctvom počítačových terminálov; poskytovanie prístupu do databáz; prenos správ a obrazových informácií prostredníctvom počítača; telefonické služby; telefonická komunikácia; výzvy (rádiom, telefónom alebo inými elektronickými komunikačnými prostriedkami).

39 - Prenájom automobilov; odťahovanie vozidiel pri poruchách; prenájom miest na parkovanie.

(540)



- (550) obrazová
 (732) AURES Holdings a.s., Dopraváků 874/15, Čimice, Praha 8, CZ;
 (740) advokát, Baláž Marián, Mgr., Bratislava, SK;

(111) 242551

- (151) 9.6.2016
 (156) 4.12.2024
 (180) 4.12.2034
 (210) 2148-2014
 (220) 4.12.2014
 (442) 1.3.2016
 (450) 1.8.2016
(511) 29, 30, 32 NCL (10)

(511) 29 - Mäso, ryby, hydina a zverina; mäsové výťažky; konzervované, mrazené, sušené a varené ovocie a zelenina; ovocné rôsoly, kompóty; vajcia; mlieko a mliečne výrobky; potravinárske oleje a tuky.

30 - Káva, čaj, kakao a kávové náhradky; ryža; tapioka a ságo; múka a obilninové výrobky; chlieb, pekárske a cukrárske výrobky; zmrzlina; cukor, med, melasový

sirup; kvasnice, prášky do pečiva; soľ; horčica; ocot, omáčky (chuťové prísady); koreniny; konzumný ľad.
32 - Pivo; ovocné nápoje a ovocné šťavy; sirupy a iné prípravky na výrobu nápojov.

(540) Živá voda

(550) slovná

(732) BUDIŠ a. s., Budiš, Dubové, SK;

(740) G. Lehnert, s. r. o., Bratislava-Staré Mesto, SK;

(540)**(111) 246759**

(151) 21.2.2018

(156) 28.1.2024

(180) 28.1.2034

(210) 5057-2014

(220) 28.1.2014

(442) 1.3.2016

(450) 4.4.2018

(511) 35, 38, 39, 42 NCL (10)

(511) 35 - Maloobchodné a veľkoobchodné služby aj prostredníctvom internetu s tovarmi ako sú komponenty pre čerpadlové motory, čerpadlové spúšťače, parné generátory alebo kotly (stroje), čerpadlá do vykurovacích zariadení, membrány čerpadiel, samoregulačné palivové čerpadlá, čerpadlá, parné kotly s výnimkou kotlov ako častí strojov, bojlerov, ohrievače vody, bojlerov s výnimkou bojlerov ako častí strojov, plynové bojlerov, výhrevné kotly, tlakové nádoby, vaky do tlakových nádob, expanzné nádoby, tepelné čerpadlá, elektrické radiátory, radiátory na kúrenie, gamatky, plastové vodovodné klapky alebo ventily, spätné klapky, potrubné systémy kanalizačné, odpadové a tlakové, nekovové vodovodné potrubia a rúry, drenážne potrubia, nekovové spojky na potrubia, nekovové odbočky, prípojky potrubia, nekovové odkvapové rúry, liatinové armatúry, domáce vodárne, prečerpávacie a kanalizačné šachty, vodomerné šachty, revízne kanalizačné šachty, studniarske šachty, poklapy na šachty, príruby, liatinové posúvače, nasávacie koše, záhradné hadice, zavlažovacie systémy, postrekovače, konzoly a držiaky na radiátory, vodovodné armatúry, bytové a šachtové vodomery, plynomery; sprostredkovanie nákupu a predaja tovarov; obchodná administratíva; podpora predaja (pre tretie osoby); predvádzame tovaru; prezentácia výrobkov v komunikačných médiách pre maloobchod; reklama; reklama (on line) na počítačovej komunikačnej sieti; rozširovanie reklamných alebo inzertných oznamov; rozširovanie reklamných materiálov zákazníkom; rozširovanie vzoriek tovarov; vyhľadávanie informácií v počítačových súboroch pre zákazníkov.

38 - Počítačová komunikácia; komunikácia prostredníctvom počítačových terminálov.

39 - Balenie a skladovanie tovarov; doprava, preprava tovarov; doručovanie tovarov; informácie o možnostiach dopravy; distribúcia tovarov na dobierku; expedícia tovarov.

42 - Hostovanie na počítačových (webových) stránkach.

(550) obrazová

(591) modrá, biela

(732) VODOSHOP, s.r.o., Teplická 4, Poprad, SK;

(740) Hojčuš Peter, Ing., Patentová a známková kancelária, Bratislava 5, SK;

(111) 246846

(151) 22.2.2018

(156) 28.1.2024

(180) 28.1.2034

(210) 5056-2014

(220) 28.1.2014

(442) 6.5.2014

(450) 4.4.2018

(511) 35, 38, 39, 42 NCL (10)

(511) 35 - Maloobchodné a veľkoobchodné služby aj prostredníctvom internetu s tovarmi komponenty pre čerpadlové motory, čerpadlové spúšťače, parné generátory alebo kotly (stroje), čerpadlá do vykurovacích zariadení, membrány čerpadiel, samoregulačné palivové čerpadlá, čerpadlá, parné kotly s výnimkou kotlov ako častí strojov, bojlerov, ohrievače vody, bojlerov s výnimkou bojlerov ako častí strojov, plynové bojlerov, výhrevné kotly, tlakové nádoby, vaky do tlakových nádob, expanzné nádoby, tepelné čerpadlá, elektrické radiátory, radiátory na kúrenie, gamatky, plastové vodovodné klapky alebo ventily, spätné klapky, potrubné systémy kanalizačné, odpadové a tlakové, nekovové vodovodné potrubia a rúry, drenážne potrubia, nekovové spojky na potrubia, nekovové odbočky, prípojky potrubia, nekovové odkvapové rúry, liatinové armatúry, domáce vodárne, prečerpávacie a kanalizačné šachty, vodomerné šachty, revízne kanalizačné šachty, studniarske šachty, poklapy na šachty, príruby, liatinové šupátka, nasávacie koše, záhradné hadice, zavlažovacie systémy, postrekovače, konzoly a držiaky na radiátory, vodovodné armatúry, bytové a šachtové vodomery, plynomery; sprostredkovanie nákupu a predaja tovarov; obchodná administratíva; podpora predaja (pre tretie osoby); predvádzanie tovaru; prezentácia výrobkov v komunikačných médiách pre maloobchod; reklama; reklama (on line) na počítačovej komunikačnej sieti; rozširovanie reklamných alebo inzertných oznamov; rozširovanie reklamných materiálov zákazníkom; rozširovanie vzoriek tovarov; vyhľadávanie informácií v počítačových súboroch pre zákazníkov.

38 - Počítačová komunikácia; komunikácia prostredníctvom počítačových terminálov.

39 - Balenie a skladovanie tovarov; doprava, preprava tovarov; doručovanie tovarov; informácie o možnostiach dopravy; distribúcia tovarov na dobierku; expedícia tovarov.
42 - Hostovanie na počítačových (webových) stránkach.

(540) VODOSHOP.SK

(550) slovná
(732) VODOSHOP, s.r.o., Teplická 4, Poprad, SK;
(740) Ing. Peter Hojčuš - Patentová a známková kancelária, Bratislava-Petržalka, SK;

PC3M**Prevody a prechody práv na ochranné známky****(111) 95979**

(210) 7806
(732) Perfetti Van Melle Benelux B.V., Zoete Inval 20, NL-4815 HK Breda, NL;
(770) Intercontinental Great Brands LLC, 100 Deforest Avenue, East Hanover, NJ 07936, US;
(580) 14.2.2024

(111) 155985

(210) 31756
(732) Perfetti Van Melle Benelux B.V., Zoete Inval 20, NL-4815 HK Breda, NL;
(770) Mondelez Europe GmbH, Lindbergh-Allee 1, Glattpark, CH;
(580) 14.2.2024

(111) 162645

(210) 48482
(732) Kraton Polymers Nederland B.V., Transistorstraat 16, Almere, Flevoland, NL;
(770) Kraton Polymers Research B. V., Asterweg 19A1, Amsterdam, NL;
(580) 5.2.2024

(111) 167946

(210) 57039
(732) Perfetti Van Melle Benelux B.V., Zoete Inval 20, NL-4815 HK Breda, NL;
(770) Intercontinental Great Brands LLC, 100 Deforest Avenue, East Hanover, NJ 07936, US;
(580) 13.2.2024

(111) 172125

(210) 71111
(732) Europasta a.s., Tři Dvory 97, Litovel, CZ;
(770) Europasta SE, U Sila 246, Poříčí, Boršov nad Vltavou, CZ;
(580) 14.2.2024

(111) 172666

(210) 443-94
(732) Europasta a.s., Tři Dvory 97, Litovel, CZ;

(770) Europasta SE, U Sila 246, Poříčí, Boršov nad Vltavou, CZ;
(580) 14.2.2024

(111) 177238

(210) 1225-93
(732) Kraton Polymers Nederland B.V., Transistorstraat 16, Almere, Flevoland, NL;
(770) Kraton Polymers Research B. V., Asterweg 19A1, Amsterdam, NL;
(580) 5.2.2024

(111) 177369

(210) 2026-94
(732) Perfetti Van Melle Benelux B.V., Zoete Inval 20, NL-4815 HK Breda, NL;
(770) Intercontinental Great Brands LLC, 100 Deforest Avenue, East Hanover, NJ 07936, US;
(580) 13.2.2024

(111) 177370

(210) 2027-94
(732) Perfetti Van Melle Benelux B.V., Zoete Inval 20, NL-4815 HK Breda, NL;
(770) Intercontinental Great Brands LLC, 100 Deforest Avenue, East Hanover, NJ 07936, US;
(580) 13.2.2024

(111) 177462

(210) 73148
(732) MOCCA, spol. s r.o., Ruprechtická 848/32, Liberec, CZ;
(770) Société des Produits Nestlé S. A., Vevey, CH;
(580) 8.2.2024

(111) 177552

(210) 2028-94
(732) Perfetti Van Melle Benelux B.V., Zoete Inval 20, NL-4815 HK Breda, NL;
(770) Intercontinental Great Brands LLC, 100 Deforest Avenue, East Hanover, NJ 07936, US;
(580) 13.2.2024

- (111) 177553**
(210) 2029-94
(732) Perfetti Van Melle Benelux B.V., Zoete Inval 20, NL-4815 HK Breda, NL;
(770) Intercontinental Great Brands LLC, 100 Deforest Avenue, East Hanover, NJ 07936, US;
(580) 13.2.2024
-
- (111) 181979**
(210) 1247-94
(732) DEK a.s., Tiskařská 10/257, Praha 10, CZ;
(770) ÚRS PRAHA, a. s., Pražská 18, Praha 10, CZ;
(580) 15.2.2024
-
- (111) 196903**
(210) 2255-2000
(732) Takeda Pharmaceuticals U.S.A., Inc., 1209 Orange Street, Wilmington, Delaware 19801, US;
(770) Shire International Licensing B. V., Strawlinskylaan 481, Amsterdam, NL;
(580) 9.2.2024
-
- (111) 197807**
(210) 2994-2000
(732) Norton (Waterford) Limited, Unit 301, IDA Industrial Park, Cork Road, Waterford, IE;
(770) Norton Healthcare Limited, Ridings Point, Whistler Drive, Castleford, West Yorkshire WF10 5HX, GB;
(580) 9.2.2024
-
- (111) 201200**
(210) 2645-2001
(732) SLOVARM, a.s., Dolná 1259/2, Myjava, SK;
(770) PREMATLAK, a.s., Častkovce 350, Častkovce, SK;
(580) 5.2.2024
-
- (111) 201252**
(210) 2870-2001
(732) OREA HOTELS s.r.o., Na Pankráci 1062/58, Praha 4, CZ;
(770) CIMEX INVEST s.r.o., Na Pankráci 1062/58, Praha 4, CZ;
(580) 8.2.2024
-
- (111) 204825**
(210) 1868-2002
(732) OREA HOTELS s.r.o., Na Pankráci 1062/58, Praha 4, CZ;
(770) CIMEX INVEST s.r.o., Na Pankráci 1062/58, Praha 4, CZ;
(580) 8.2.2024
-
- (111) 204826**
(210) 1869-2002
(732) OREA HOTELS s.r.o., Na Pankráci 1062/58, Praha 4, CZ;
(770) CIMEX INVEST s.r.o., Na Pankráci 1062/58, Praha 4, CZ;
(580) 8.2.2024
-
- (111) 205216**
(210) 2406-2002
(732) Tatras Valley Invest, a.s., Petelenova 15691/7, Banská Bystrica, SK;
- (770) MINFIN, a.s., Priemyselna 1, Liptovský Mikuláš, SK;
(580) 7.2.2024
-
- (111) 205218**
(210) 2408-2002
(732) Tatras Valley Invest, a.s., Petelenova 15691/7, Banská Bystrica, SK;
(770) MINFIN, a.s., Priemyselna 1, Liptovský Mikuláš, SK;
(580) 7.2.2024
-
- (111) 207114**
(210) 1023-2003
(732) Klub športových redaktorov, Junácka 14290/6, Bratislava-Nové Mesto, SK;
(770) Klub športových redaktorov SSN, Župné nám. 7, Bratislava, SK;
(580) 15.2.2024
-
- (111) 207841**
(210) 2441-2002
(732) Tatras Valley Invest, a.s., Petelenova 15691/7, Banská Bystrica, SK;
(770) MINFIN, a.s., Priemyselna 1, Liptovský Mikuláš, SK;
(580) 7.2.2024
-
- (111) 217635**
(210) 5592-2006
(732) PHARMA GROUP, a.s., SNP 150, Veľké Leváre, SK;
(770) Liečebňa sv. Františka, a.s., Björnsonova 8, Bratislava, SK;
(580) 30.1.2024
-
- (111) 220377**
(210) 911-2007
(732) PHARMA GROUP, a.s., SNP 150, Veľké Leváre, SK;
(770) Liečebňa sv. Františka, a.s., Björnsonova 8, Bratislava, SK;
(580) 30.1.2024
-
- (111) 220378**
(210) 912-2007
(732) PHARMA GROUP, a.s., SNP 150, Veľké Leváre, SK;
(770) Liečebňa sv. Františka, a.s., Björnsonova 8, Bratislava, SK;
(580) 30.1.2024
-
- (111) 228884**
(210) 5314-2010
(732) Balint Lyubov, MUDr., Provulok Universitetskij No 6, Užgorod, UA;
(770) Turianica Ivan, Prof. Ing. DrSc., Závodníková 47, Lužianky, SK;
(580) 2.2.2024
-
- (111) 229671**
(210) 1550-2010
(732) Bidfood Slovakia s.r.o., Piešťanská 2321/71, Nové Mesto nad Váhom, SK;

(770) SWEETY ICE, s. r. o., Petrovanská 34/A, Prešov, SK;
(580) 1.2.2024

(111) 229679
(210) 1561-2010
(732) Bidfood Slovakia s.r.o., Piešťanská 2321/71, Nové Mesto nad Váhom, SK;
(770) SWEETY ICE, s. r. o., Petrovanská 34/A, Prešov, SK;
(580) 1.2.2024

(111) 229680
(210) 1563-2010
(732) Bidfood Slovakia s.r.o., Piešťanská 2321/71, Nové Mesto nad Váhom, SK;
(770) SWEETY ICE, s. r. o., Petrovanská 34/A, Prešov, SK;
(580) 1.2.2024

(111) 229681
(210) 1565-2010
(732) Bidfood Slovakia s.r.o., Piešťanská 2321/71, Nové Mesto nad Váhom, SK;
(770) SWEETY ICE, s. r. o., Petrovanská 34/A, Prešov, SK;
(580) 1.2.2024

(111) 229683
(210) 1567-2010
(732) Bidfood Slovakia s.r.o., Piešťanská 2321/71, Nové Mesto nad Váhom, SK;
(770) SWEETY ICE, s. r. o., Petrovanská 34/A, Prešov, SK;
(580) 1.2.2024

(111) 229691
(210) 1677-2010
(732) Bidfood Slovakia s.r.o., Piešťanská 2321/71, Nové Mesto nad Váhom, SK;
(770) SWEETY ICE, s. r. o., Petrovanská 34/A, Prešov, SK;
(580) 1.2.2024

(111) 229692
(210) 1678-2010
(732) Bidfood Slovakia s.r.o., Piešťanská 2321/71, Nové Mesto nad Váhom, SK;
(770) SWEETY ICE, s. r. o., Petrovanská 34/A, Prešov, SK;
(580) 1.2.2024

(111) 231547
(210) 1564-2010
(732) Bidfood Slovakia s.r.o., Piešťanská 2321/71, Nové Mesto nad Váhom, SK;
(770) SWEETY ICE, s. r. o., Petrovanská 34/A, Prešov, SK;
(580) 1.2.2024

(111) 233181
(210) 463-2012
(732) Bidfood Slovakia s.r.o., Piešťanská 2321/71, Nové Mesto nad Váhom, SK;

(770) SWEETY ICE, s. r. o., Petrovanská 34/A, Prešov, SK;
(580) 1.2.2024

(111) 233184
(210) 504-2012
(732) Bidfood Slovakia s.r.o., Piešťanská 2321/71, Nové Mesto nad Váhom, SK;
(770) SWEETY ICE, s. r. o., Petrovanská 34/A, Prešov, SK;
(580) 1.2.2024

(111) 233185
(210) 508-2012
(732) Bidfood Slovakia s.r.o., Piešťanská 2321/71, Nové Mesto nad Váhom, SK;
(770) SWEETY ICE, s. r. o., Petrovanská 34/A, Prešov, SK;
(580) 1.2.2024

(111) 233186
(210) 510-2012
(732) Bidfood Slovakia s.r.o., Piešťanská 2321/71, Nové Mesto nad Váhom, SK;
(770) SWEETY ICE, s. r. o., Petrovanská 34/A, Prešov, SK;
(580) 1.2.2024

(111) 233282
(210) 522-2012
(732) Bidfood Slovakia s.r.o., Piešťanská 2321/71, Nové Mesto nad Váhom, SK;
(770) SWEETY ICE, s. r. o., Petrovanská 34/A, Prešov, SK;
(580) 1.2.2024

(111) 233283
(210) 524-2012
(732) Bidfood Slovakia s.r.o., Piešťanská 2321/71, Nové Mesto nad Váhom, SK;
(770) SWEETY ICE, s. r. o., Petrovanská 34/A, Prešov, SK;
(580) 1.2.2024

(111) 233284
(210) 525-2012
(732) Bidfood Slovakia s.r.o., Piešťanská 2321/71, Nové Mesto nad Váhom, SK;
(770) SWEETY ICE, s. r. o., Petrovanská 34/A, Prešov, SK;
(580) 1.2.2024

(111) 236642
(210) 943-2013
(732) Balint Lyubov, MUDr., Provulok Universitetskij No 6, Užgorod, UA;
(770) Turianica Ivan, prof. Ing. DrSc., Závodníkova 47, Lužianky, SK;
(580) 5.2.2024

(111) 238734
(210) 1061-2014
(732) DAMIAN JASNA PROPERTY s. r. o., Pribinova 25, Bratislava-Staré Mesto, SK;

(770) DAMIAN JASNA, s. r. o., Pribinova 25, Bratislava-Staré Mesto, SK;
(580) 6.2.2024

(111) 239634

(210) 1408-2014
(732) Ondráš Pavol, Ing., Podhorie 337, SK;
(770) IDENTIQ spol. s r. o., Jánošíkova 8494/15D, Žilina, SK;
(580) 13.2.2024

(111) 242174

(210) 1815-2015
(732) DAMIAN JASNA PROPERTY s. r. o., Pribinova 25, Bratislava-Staré Mesto, SK;
(770) DAMIAN JASNA, s. r. o., Pribinova 25, Bratislava-Staré Mesto, SK;
(580) 6.2.2024

(111) 246060

(210) 752-2017
(732) HB Reavis Group s. r. o., Mlynské nivy 16, Bratislava-Staré Mesto, SK;
(770) HB REAVIS Slovakia a. s., Mlynské Nivy 16, Bratislava 2, SK;
(580) 1.2.2024

(111) 247719

(210) 3017-2017
(732) Europasta a.s., Tři Dvory 97, Litovel, CZ;
(770) Europasta SE, U Sila 246, Poříčí, Boršov nad Vltavou, CZ;
(580) 14.2.2024

(111) 253984

(210) 886-2020
(732) Bidfood Slovakia s.r.o., Piešťanská 2321/71, Nové Mesto nad Váhom, SK;
(770) SWEETY ICE, s. r. o., Petrovanská 34/A, Prešov, SK;
(580) 1.2.2024

(111) 256874

(210) 1551-2021
(732) SLOVARM, a.s., Dolná 1259/2, Myjava, SK;
(770) PREMATLAK, a.s., Častkovce 350, Častkovce, SK;
(580) 5.2.2024

(111) 256875

(210) 1559-2021
(732) SLOVARM, a.s., Dolná 1259/2, Myjava, SK;
(770) PREMATLAK, a.s., Častkovce 350, Častkovce, SK;
(580) 5.2.2024

(111) 257163

(210) 2663-2021
(732) Slávia ŠKP Banská Bystrica, Komenského 475/3, Banská Bystrica, SK;
(770) Slávia Banská Bystrica s.r.o., Komenského 475/3, Banská Bystrica, SK;
(580) 12.2.2024

(111) 257373

(210) 2671-2021
(732) Slávia ŠKP Banská Bystrica, Komenského 475/3, Banská Bystrica, SK;
(770) Slávia Banská Bystrica s.r.o., Komenského 475/3, Banská Bystrica, SK;
(580) 12.2.2024

(111) 257504

(210) 2856-2021
(732) DAMIAN JASNA PROPERTY s. r. o., Pribinova 25, Bratislava-Staré Mesto, SK;
(770) DAMIAN JASNA, s. r. o., Pribinova 25, Bratislava-Staré Mesto, SK;
(580) 6.2.2024

(111) 257505

(210) 2858-2021
(732) DAMIAN JASNA PROPERTY s. r. o., Pribinova 25, Bratislava-Staré Mesto, SK;
(770) DAMIAN JASNA, s. r. o., Pribinova 25, Bratislava-Staré Mesto, SK;
(580) 6.2.2024

(111) 258812

(210) 1351-2022
(732) Slávia ŠKP Banská Bystrica, Komenského 475/3, Banská Bystrica, SK;
(770) Slávia Banská Bystrica s.r.o., Komenského 475/3, Banská Bystrica, SK;
(580) 12.2.2024

(111) 258864

(210) 1350-2022
(732) Slávia ŠKP Banská Bystrica, Komenského 475/3, Banská Bystrica, SK;
(770) Slávia Banská Bystrica s.r.o., Komenského 475/3, Banská Bystrica, SK;
(580) 12.2.2024

(111) 260552

(210) 280-2023
(732) Europasta a.s., Tři Dvory 97, Litovel, CZ;
(770) Europasta SE, U Sila 246, Poříčí, Boršov nad Vltavou, CZ;
(580) 14.2.2024

TC3M

Zmeny v údajoch o majiteľoch ochranných známok

(111) 160755

(210) 30795

(732) I.W.S. Nominee Company Limited, New Wing, Somerset House, The Strand, London WC2R 1LA, GB;

(771) I.W.S. Nominee Company Limited, 100 New Bridge Street, London EC4V 6JA, GB;

(580) 12.2.2024

(111) 165541

(210) 51617

(732) I.W.S. Nominee Company Limited, New Wing, Somerset House, The Strand, London WC2R 1LA, GB;

(771) I.W.S. Nominee Company Limited, Valley Drive, Ilkley, West Yorkshire, LS29 8PB, GB;

(580) 8.2.2024

(111) 165542

(210) 52876

(732) I.W.S. Nominee Company Limited, New Wing, Somerset House, The Strand, London WC2R 1LA, GB;

(771) I.W.S. Nominee Company Limited, Valley Drive, Ilkley, West Yorkshire, LS29 8PB, GB;

(580) 8.2.2024

(111) 165543

(210) 52877

(732) I.W.S. Nominee Company Limited, New Wing, Somerset House, The Strand, London WC2R 1LA, GB;

(771) I.W.S. Nominee Company Limited, Valley Drive, Ilkley, West Yorkshire, LS29 8PB, GB;

(580) 8.2.2024

(111) 177375

(210) 283-94

(732) Albemarle Corporation, 4250 Congress Street, Suite 900, Charlotte, North Carolina 28209, US;

(771) Albemarle Corporation, spoločnosť zriadená a existujúca podľa zákonov štátu Virginia, Baton Rouge, Louisiana, US;

(580) 29.1.2024

(111) 178529

(210) 369-94

(732) Shaklee Corporation, Shaklee Innovation Center, 6920 Koll Center Parkway, Suite 211, Pleasanton, CA 94566, US;

(771) Shaklee Corporation, 4747 Willow Road, Pleasanton, CA 94588, US;

(580) 15.2.2024

(111) 179442

(210) 728-94

(732) OPTOTEL, spol. s r.o., Kutlíkova 17, Bratislava-Petržalka, SK;

(771) OPTOTEL, spol. s r.o., Medveďovej 19, Bratislava, SK;

(580) 31.1.2024

(111) 180220

(210) 1220-94

(732) Palírna U Zeleného stromu a.s., Drážďanská 14/84, Krásné Březno, Ústí nad Labem, CZ;

(771) GRANETTE & STAROREŽNÁ Distilleries a.s., Drážďanská 80/82, Ústí nad Labem, CZ;

(580) 29.1.2024

(111) 180450

(210) 1003-94

(732) Palírna U Zeleného stromu a.s., Drážďanská 14/84, Krásné Březno, Ústí nad Labem, CZ;

(771) GRANETTE & STAROREŽNÁ Distilleries a.s., Drážďanská 80/82, Ústí nad Labem, CZ;

(580) 29.1.2024

(111) 180459

(210) 1234-94

(732) Palírna U Zeleného stromu a.s., Drážďanská 14/84, Krásné Březno, Ústí nad Labem, CZ;

(771) GRANETTE & STAROREŽNÁ Distilleries a.s., Drážďanská 80/82, Ústí nad Labem, CZ;

(580) 29.1.2024

(111) 181187

(210) 724-94

(732) Kentucky Fried Chicken International Holdings LLC, 7100 Corporate Drive, Plano, TX 75024, US;

(771) Kentucky Fried Chicken International Holdings LLC, 1441 Gardiner Lane, Louisville, Kentucky 40213, US;

(580) 5.2.2024

(111) 181188

(210) 725-94

(732) Kentucky Fried Chicken International Holdings LLC, 7100 Corporate Drive, Plano, TX 75024, US;

(771) Kentucky Fried Chicken International Holdings LLC, 1441 Gardiner Lane, Louisville, Kentucky 40213, US;

(580) 5.2.2024

(111) 181189

(210) 726-94

(732) Kentucky Fried Chicken International Holdings LLC, 7100 Corporate Drive, Plano, TX 75024, US;

(771) Kentucky Fried Chicken International Holdings LLC, 1441 Gardiner Lane, Louisville, Kentucky 40213, US;

(580) 5.2.2024

(111) 181582

(210) 2292-94

(732) BEL, 2 Allée de Longchamp, Suresnes, FR;

(771) FROMAGERIES BEL, société anonyme, 16 boulevard
Malesherbes, Paris, FR;
(580) 6.2.2024

(111) 183616
(210) 2110-94
(732) SEC spol. s r. o., Jakuba Haška 5244/11, Nitra, SK;
(771) SEC, spol. s r. o., Mariánska dolina 1, Nitra, SK;
(580) 7.2.2024

(111) 191884
(210) 1501-98
(732) SEPS, a.s., Pri smaltovni 4, Bratislava-Petržalka, SK;
(771) SEPS, a.s., Údernícka 11, Bratislava - mestská časť
Petržalka, SK;
(580) 29.1.2024

(111) 193052
(210) 2414-98
(732) OPTOTEL, spol. s r. o., Kutlíkova 17, Bratislava-Petržalka,
SK;
(771) OPTOTEL, spol. s r. o., Medved'ovej 19, Bratislava, SK;
(580) 31.1.2024

(111) 196336
(210) 656-2000
(732) OPTOTEL, spol. s r. o., Kutlíkova 17, Bratislava-Petržalka,
SK;
(771) OPTOTEL, spol. s r. o., Medved'ovej 19, Bratislava, SK;
(580) 31.1.2024

(111) 199331
(210) 763-2001
(732) Haleon UK IP Limited, 980 Great West Road, Brentford,
Middlesex TW8 9GS, GB;
(771) GlaxoSmithKline Consumer Healthcare (UK) IP Limited,
980 Great West Road, Brentford, Middlesex TW8 9GS,
GB;
(580) 31.1.2024

(111) 200359
(210) 1689-2001
(732) Green Brands a.s., Tomíčkova 2144/1, Chodov, Praha
4, CZ;
(771) Green Brands a.s., Pod višňovkou 1662/27 , Praha
4 - Krč, CZ;
(580) 7.2.2024

(111) 202004
(210) 3693-2001
(732) Zott SE & Co. KG, Georg-Zott-Strasse 1, Mertingen, DE;
(771) Zott SE & Co. KG, Dr.-Steichele-Strasse 4, Mertingen,
DE;
(580) 1.2.2024

(111) 209737
(210) 415-2004
(732) BEL, 2 Allée de Longchamp, Suresnes, FR;

(771) FROMAGERIES BEL, société anonyme, 16 boulevard
Malesherbes, Paris, FR;
(580) 6.2.2024

(111) 210128
(210) 438-2004
(732) TV Nova s.r.o., Kříženeckého nám. 1078/5, Praha 5, CZ;
(771) CET 21 spol. s r. o., Kříženeckého nám. 322, Praha 5, CZ;
(580) 1.2.2024

(111) 210129
(210) 439-2004
(732) TV Nova s.r.o., Kříženeckého nám. 1078/5, Praha 5, CZ;
(771) CET 21 spol. s r. o., Kříženeckého nám. 322, Praha 5, CZ;
(580) 1.2.2024

(111) 210130
(210) 440-2004
(732) TV Nova s.r.o., Kříženeckého nám. 1078/5, Praha 5, CZ;
(771) CET 21 spol. s r. o., Kříženeckého nám. 322, Praha 5, CZ;
(580) 1.2.2024

(111) 210853
(210) 1837-2004
(732) L.Z. Bošáca, s.r.o., Bošáca 148, Bošáca, SK;
(771) L. Z. BOŠÁCA, s. r. o., Bošáca 61, Bošáca, SK;
(580) 5.2.2024

(111) 211796
(210) 5012-2004
(732) HUDYsport a.s., č.p. 138, Bynovec, CZ;
(771) HUDYsport a. s., Bynovec 138, Bynovec, CZ;
(580) 30.1.2024

(111) 213318
(210) 2131-2003
(732) Haleon UK IP Limited, 980 Great West Road, Brentford,
Middlesex TW8 9GS, GB;
(771) GlaxoSmithKline Consumer Healthcare (UK) IP Limited,
980 Great West Road, Brentford, Middlesex TW8 9GS,
GB;
(580) 31.1.2024

(111) 213379
(210) 5357-2004
(732) TV Nova s.r.o., Kříženeckého nám. 1078/5, Praha 5, CZ;
(771) CET 21, spol. s r. o., Kříženeckého náměstí čp. 322,
Praha 5, CZ;
(580) 31.1.2024

(111) 213381
(210) 5359-2004
(732) TV Nova s.r.o., Kříženeckého nám. 1078/5, Praha 5, CZ;
(771) CET 21, spol. s r. o., Kříženeckého náměstí čp. 322,
Praha 5, CZ;
(580) 31.1.2024

(111) 218468

(210) 813-2006
(732) HKS Forge, s.r.o., Coburgova ulica 9614/84, Trnava, SK;
(771) HKS Forge, s.r.o., Mlynská 28, Košice, SK;
(580) 31.1.2024

(111) 220358

(210) 814-2007
(732) Zott SE & Co. KG, Georg-Zott-Strasse 1, Mertingen, DE;
(771) Zott SE & Co. KG, Dr.-Steichele-Strasse 4, 86690 Mertingen, DE;
(580) 31.1.2024

(111) 221146

(210) 1740-2007
(732) mBank S.A., Prosta 18, Varšava, PL;
(771) mBank S.A., ul. Senatorska 18, Warszawa, PL;
(580) 30.1.2024

(111) 221147

(210) 1741-2007
(732) mBank S.A., Prosta 18, Varšava, PL;
(771) mBank S.A., ul. Senatorska 18, Warszawa, PL;
(580) 30.1.2024

(111) 221148

(210) 1743-2007
(732) mBank S.A., Prosta 18, Varšava, PL;
(771) mBank S.A., ul. Senatorska 18, Warszawa, PL;
(580) 30.1.2024

(111) 221149

(210) 1758-2007
(732) mBank S.A., Prosta 18, Varšava, PL;
(771) mBank S.A., ul. Senatorska 18, Warszawa, PL;
(580) 1.2.2024

(111) 221150

(210) 1759-2007
(732) mBank S.A., Prosta 18, Varšava, PL;
(771) mBank S.A., ul. Senatorska 18, Warszawa, PL;
(580) 1.2.2024

(111) 221637

(210) 1752-2007
(732) mBank S.A., Prosta 18, Varšava, PL;
(771) mBank S.A., ul. Senatorska 18, Warszawa, PL;
(580) 31.1.2024

(111) 221638

(210) 1753-2007
(732) mBank S.A., Prosta 18, Varšava, PL;
(771) mBank S.A., ul. Senatorska 18, Warszawa, PL;
(580) 31.1.2024

(111) 221639

(210) 1754-2007
(732) mBank S.A., Prosta 18, Varšava, PL;
(771) mBank S.A., ul. Senatorska 18, Warszawa, PL;
(580) 31.1.2024

(111) 222275

(210) 1744-2007
(732) mBank S.A., Prosta 18, Varšava, PL;
(771) mBank S.A., ul. Senatorska 18, Warszawa, PL;
(580) 30.1.2024

(111) 222276

(210) 1745-2007
(732) mBank S.A., Prosta 18, Varšava, PL;
(771) mBank S.A., ul. Senatorska 18, Warszawa, PL;
(580) 30.1.2024

(111) 222277

(210) 1746-2007
(732) mBank S.A., Prosta 18, Varšava, PL;
(771) mBank S.A., ul. Senatorska 18, Warszawa, PL;
(580) 30.1.2024

(111) 222278

(210) 1747-2007
(732) mBank S.A., Prosta 18, Varšava, PL;
(771) mBank S.A., ul. Senatorska 18, Warszawa, PL;
(580) 31.1.2024

(111) 222279

(210) 1749-2007
(732) mBank S.A., Prosta 18, Varšava, PL;
(771) mBank S.A., ul. Senatorska 18, Warszawa, PL;
(580) 31.1.2024

(111) 222280

(210) 1750-2007
(732) mBank S.A., Prosta 18, Varšava, PL;
(771) mBank S.A., ul. Senatorska 18, Warszawa, PL;
(580) 31.1.2024

(111) 222281

(210) 1761-2007
(732) mBank S.A., Prosta 18, Varšava, PL;
(771) mBank S.A., ul. Senatorska 18, Warszawa, PL;
(580) 1.2.2024

(111) 222282

(210) 1762-2007
(732) mBank S.A., Prosta 18, Varšava, PL;
(771) mBank S.A., ul. Senatorska 18, Warszawa, PL;
(580) 1.2.2024

(111) 222283

(210) 1763-2007
(732) mBank S.A., Prosta 18, Varšava, PL;

(771) mBank S.A., ul. Senatorska 18, Warszawa, PL;
(580) 1.2.2024

(111) 222434

(210) 1738-2007
(732) mBank S.A., Prosta 18, Varšava, PL;
(771) mBank S.A., ul. Senatorska 18, Warszawa, PL;
(580) 30.1.2024

(111) 222555

(210) 1757-2007
(732) mBank S.A., Prosta 18, Varšava, PL;
(771) mBank S.A., ul. Senatorska 18, Warszawa, PL;
(580) 31.1.2024

(111) 223935

(210) 962-2008
(732) mBank S.A., Prosta 18, Varšava, PL;
(771) mBank S.A., ul. Senatorska 18, Warszawa, PL;
(580) 1.2.2024

(111) 223936

(210) 963-2008
(732) mBank S.A., Prosta 18, Varšava, PL;
(771) mBank S.A., ul. Senatorska 18, Warszawa, PL;
(580) 1.2.2024

(111) 223937

(210) 964-2008
(732) mBank S.A., Prosta 18, Varšava, PL;
(771) mBank S.A., ul. Senatorska 18, Warszawa, PL;
(580) 1.2.2024

(111) 223938

(210) 965-2008
(732) mBank S.A., Prosta 18, Varšava, PL;
(771) mBank S.A., ul. Senatorska 18, Warszawa, PL;
(580) 1.2.2024

(111) 223939

(210) 966-2008
(732) mBank S.A., Prosta 18, Varšava, PL;
(771) mBank S.A., ul. Senatorska 18, Warszawa, PL;
(580) 2.2.2024

(111) 223940

(210) 967-2008
(732) mBank S.A., Prosta 18, Varšava, PL;
(771) mBank S.A., ul. Senatorska 18, Warszawa, PL;
(580) 2.2.2024

(111) 223941

(210) 968-2008
(732) mBank S.A., Prosta 18, Varšava, PL;
(771) mBank S.A., ul. Senatorska 18, Warszawa, PL;
(580) 2.2.2024

(111) 223942

(210) 969-2008
(732) mBank S.A., Prosta 18, Varšava, PL;
(771) mBank S.A., ul. Senatorska 18, Warszawa, PL;
(580) 2.2.2024

(111) 223943

(210) 970-2008
(732) mBank S.A., Prosta 18, Varšava, PL;
(771) mBank S.A., ul. Senatorska 18, Warszawa, PL;
(580) 2.2.2024

(111) 224764

(210) 1742-2007
(732) mBank S.A., Prosta 18, Varšava, PL;
(771) mBank S.A., ul. Senatorska 18, Warszawa, PL;
(580) 30.1.2024

(111) 224766

(210) 1760-2007
(732) mBank S.A., Prosta 18, Varšava, PL;
(771) mBank S.A., ul. Senatorska 18, Warszawa, PL;
(580) 1.2.2024

(111) 228405

(210) 1739-2007
(732) mBank S.A., Prosta 18, Varšava, PL;
(771) mBank S.A., ul. Senatorska 18, Warszawa, PL;
(580) 30.1.2024

(111) 228406

(210) 1765-2007
(732) mBank S.A., Prosta 18, Varšava, PL;
(771) mBank S.A., ul. Senatorska 18, Warszawa, PL;
(580) 1.2.2024

(111) 229487

(210) 1175-2010
(732) Zott SE & Co. KG, Georg-Zott-Strasse 1, Mertingen, DE;
(771) Zott SE & Co. KG, Dr.-Steichele-Strasse 4, Mertingen, DE;
(580) 29.1.2024

(111) 237805

(210) 203-2014
(732) mBank S.A., Prosta 18, Varšava, PL;
(771) mBank S.A., ul. Senatorska 18, Warszawa, PL;
(580) 1.2.2024

(111) 237806

(210) 204-2014
(732) mBank S.A., Prosta 18, Varšava, PL;
(771) mBank S.A., ul. Senatorska 18, Warszawa, PL;
(580) 1.2.2024

(111) 238445

(210) 92-2014
(732) Michaela Saxon Zollerová - DELIKÁT, Rovňany 20, SK;
(771) ZOLLEROVÁ MICHAELA - DELIKÁT, Rovňany 20, Rovňany, SK;
(580) 1.2.2024

(111) 238625

(210) 916-2014
(732) mBank S.A., Prosta 18, Varšava, PL;
(771) mBank S.A., ul. Senatorska 18, Warszawa, PL;
(580) 1.2.2024

(111) 239129

(210) 5106-2014
(732) Jones Lang LaSalle IP, Inc., 200 East Randolph Drive 400, Chicago, Illinois 60601, US;
(771) Jones Lang LaSalle IP, Inc., 2711 Centerville Road, Suite 400, Wilmington, Delaware 19808, US;
(580) 5.2.2024

(111) 239168

(210) 576-2014
(732) ARTOS, a. s., Klincová 35, Bratislava-Ružinov, SK;
(771) ARTOS, a.s., Belopotockého 4, Liptovský Mikuláš, SK;
(580) 15.2.2024

(111) 239269

(210) 5650-2014
(732) Lavaton s.r.o., Bulharská 44, Trnava, SK;
(771) Stuhl, s.r.o., Bulharská 44, Trnava, SK;
(580) 7.2.2024

(111) 239270

(210) 5651-2014
(732) Lavaton s.r.o., Bulharská 44, Trnava, SK;
(771) Stuhl, s.r.o., Bulharská 44, Trnava, SK;
(580) 7.2.2024

(111) 239271

(210) 5652-2014
(732) Lavaton s.r.o., Bulharská 44, Trnava, SK;
(771) Stuhl, s.r.o., Bulharská 44, Trnava, SK;
(580) 7.2.2024

(111) 239272

(210) 5653-2014
(732) Lavaton s.r.o., Bulharská 44, Trnava, SK;
(771) Stuhl, s.r.o., Bulharská 44, Trnava, SK;
(580) 7.2.2024

(111) 239273

(210) 5654-2014
(732) Lavaton s.r.o., Bulharská 44, Trnava, SK;
(771) Stuhl, s.r.o., Bulharská 44, Trnava, SK;
(580) 7.2.2024

(111) 239304

(210) 1165-2014
(732) Solvent ČR s.r.o., Poděbradská 1162, Šestajovice, CZ;
(771) p.k.Solvent s.r.o., K Žižkovu 9, Praha 9, CZ;
(580) 29.1.2024

(111) 239305

(210) 1167-2014
(732) Solvent ČR s.r.o., Poděbradská 1162, Šestajovice, CZ;
(771) p.k.Solvent s.r.o., K Žižkovu 9, Praha 9, CZ;
(580) 29.1.2024

(111) 239410

(210) 1166-2014
(732) Solvent ČR s.r.o., Poděbradská 1162, Šestajovice, CZ;
(771) p.k.Solvent s.r.o., K Žižkovu 9, Praha 9, CZ;
(580) 29.1.2024

(111) 239634

(210) 1408-2014
(732) IDENTIQ spol. s r. o., Jánošíkova 8494/15D, Žilina, SK;
(771) Webmax, s.r.o., Jánošíkova 8494/15D, Žilina, SK;
(580) 13.2.2024

(111) 240384

(210) 83-2015
(732) Horňák Lenka, Ul. 29.augusta 2283/38, Bratislava-Staré Mesto, SK;
(771) Šefčáková Lenka, 29. augusta 38, Bratislava, SK;
(580) 7.2.2024

(111) 243757

(210) 5085-2016
(732) Urbanec Lukáš, Michálkovickej 2098/86B, Ostrava - Slezská Ostrava, CZ;
(771) Urbanec Lukáš, Slepá 511, Šenov u Ostravy, CZ;
(580) 5.2.2024

(111) 247161

(210) 1618-2017
(732) mBank S.A., Prosta 18, Varšava, PL;
(771) mBank S.A., Senatorska 18, Varšava, PL;
(580) 30.1.2024

(111) 247162

(210) 1621-2017
(732) mBank S.A., Prosta 18, Varšava, PL;
(771) mBank S.A., Senatorska 18, Varšava, PL;
(580) 30.1.2024

(111) 247163

(210) 1622-2017
(732) mBank S.A., Prosta 18, Varšava, PL;
(771) mBank S.A., Senatorska 18, Varšava, PL;
(580) 30.1.2024

-
- (111) 247164**
(210) 1626-2017
(732) mBank S.A., Prosta 18, Varšava, PL;
(771) mBank S.A., Senatorska 18, Varšava, PL;
(580) 30.1.2024
-
- (111) 247165**
(210) 1631-2017
(732) mBank S.A., Prosta 18, Varšava, PL;
(771) mBank S.A., Senatorska 18, Varšava, PL;
(580) 30.1.2024
-
- (111) 247170**
(210) 1687-2017
(732) mBank S.A., Prosta 18, Varšava, PL;
(771) mBank S.A., Senatorska 18, Varšava, PL;
(580) 30.1.2024
-
- (111) 248636**
(210) 2884-2017
(732) OPTOTEL, spol. s r.o., Kutlíkova 17, Bratislava-Petržalka, SK;
(771) OPTOTEL, spol. s r.o., Medved'ovej 19, Bratislava-Petržalka, SK;
(580) 31.1.2024
-
- (111) 249068**
(210) 1766-2018
(732) mBank S.A., Prosta 18, Varšava, PL;
(771) mBank S.A., Senatorska 18, Varšava, PL;
(580) 1.2.2024
-
- (111) 249069**
(210) 1784-2018
(732) mBank S.A., Prosta 18, Varšava, PL;
(771) mBank S.A., Senatorska 18, Varšava, PL;
(580) 1.2.2024
-
- (111) 249987**
(210) 1267-2017
(732) SEPS, a.s., Pri smaltovni 4, Bratislava-Petržalka, SK;
(771) SEPS, a.s., Údernicka 11, Bratislava - mestská časť Petržalka, SK;
(580) 29.1.2024
-
- (111) 250326**
(210) 262-2019
(732) Zott SE & Co. KG, Georg-Zott-Strasse 1, Mertingen, DE;
(771) Zott SE & Co. KG, Dr-Steichele-Strasse 4, Mertingen, DE;
(580) 1.2.2024
-
- (111) 254946**
(210) 2763-2020
(732) Green Brands a.s., Tomíčková 2144/1, Chodov, Praha 4, CZ;
- (771) Green Brands a.s., Pod višňovkou 1662/27 , Praha 4 - Krč, CZ;
(580) 2.2.2024
-
- (771) Green Brands a.s., Pod višňovkou 1662/27 , Praha 4 - Krč, CZ;
(580) 2.2.2024
-
- (111) 255067**
(210) 2899-2020
(732) Green Brands a.s., Tomíčková 2144/1, Chodov, Praha 4, CZ;
(771) Green Brands a.s., Pod višňovkou 1662/27 , Praha 4 - Krč, CZ;
(580) 2.2.2024
-
- (111) 255068**
(210) 2952-2020
(732) Green Brands a.s., Tomíčková 2144/1, Chodov, Praha 4, CZ;
(771) Green Brands a.s., Pod višňovkou 1662/27 , Praha 4 - Krč, CZ;
(580) 2.2.2024
-
- (111) 255101**
(210) 2800-2020
(732) Alma Career Czechia s.r.o., Menclova 2538/2, Libeň, Praha 8, CZ;
(771) LMC s.r.o., Jankovcova 1569/2c, Praha 7, CZ;
(580) 15.2.2024
-
- (111) 255200**
(210) 2858-2020
(732) Green Brands a.s., Tomíčková 2144/1, Chodov, Praha 4, CZ;
(771) Green Brands a.s., Pod višňovkou 1662/27 , Praha 4 - Krč, CZ;
(580) 2.2.2024
-
- (111) 255233**
(210) 248-2021
(732) Green Brands a.s., Tomíčková 2144/1, Chodov, Praha 4, CZ;
(771) Green Brands a.s., Pod višňovkou 1662/27 , Praha 4 - Krč, CZ;
(580) 2.2.2024
-
- (111) 255324**
(210) 429-2021
(732) Green Brands a.s., Tomíčková 2144/1, Chodov, Praha 4, CZ;
(771) Green Brands a.s., Pod višňovkou 1662/27 , Praha 4 - Krč, CZ;
(580) 2.2.2024
-
- (111) 255325**
(210) 436-2021
(732) Green Brands a.s., Tomíčková 2144/1, Chodov, Praha 4, CZ;

(771) Green Brands a.s., Pod višňovkou 1662/27 , Praha
4 - Krč, CZ;
(580) 2.2.2024

(771) Green Brands a.s., Pod višňovkou 1662/27 , Praha
4 - Krč, CZ;
(580) 2.2.2024

(111) 257793

(210) 45-2022

(732) Green Brands a.s., Tomíčková 2144/1, Chodov, Praha
4, CZ;

FB3M**Zastavené konanie o prihláškach ochranných známok**

(210)

552-2023

1110-2023

2736-2023

FC3M**Zamietnuté prihlášky ochranných známok**

(210)

915-2020

2078-2022

MA3M**Zaniknuté ochranné známky**

(111)	(141)	(111)	(141)	(111)	(141)	(111)	(141)
100407	03.07.2023	208125	14.07.2023	236425	15.07.2023	236713	12.07.2023
177260	09.07.2023	208207	10.07.2023	236427	15.07.2023	236714	15.07.2023
177303	07.07.2023	208608	16.07.2023	236428	15.07.2023	236934	09.07.2023
177304	07.07.2023	208743	09.07.2023	236429	15.07.2023	236935	12.07.2023
180403	12.07.2023	209013	03.07.2023	236430	15.07.2023	236939	13.07.2023
180404	12.07.2023	209316	08.07.2023	236431	18.07.2023	236942	13.07.2023
180803	12.07.2023	209860	08.07.2023	236436	19.07.2023	236944	17.07.2023
180985	13.07.2023	214049	09.07.2023	236437	19.07.2023	236945	17.07.2023
180989	13.07.2023	220781	11.07.2023	236438	19.07.2023	236946	17.07.2023
205167	07.07.2023	236245	18.07.2023	236569	03.07.2023	236947	18.07.2023
207029	03.07.2023	236246	18.07.2023	236570	03.07.2023	236948	18.07.2023
207042	03.07.2023	236282	04.07.2023	236571	04.07.2023	236949	18.07.2023
207257	03.07.2023	236283	09.07.2023	236572	04.07.2023	236950	19.07.2023

(111)	(141)	(111)	(141)	(111)	(141)	(111)	(141)
207265A	04.07.2023	236284	09.07.2023	236573	04.07.2023	237155	03.07.2023
207266	04.07.2023	236285	09.07.2023	236574	08.07.2023	237157	03.07.2023
207269	04.07.2023	236288	09.07.2023	236575	08.07.2023	237158	19.07.2023
207270	04.07.2023	236289	09.07.2023	236577	11.07.2023	237159	19.07.2023
207273	07.07.2023	236290	09.07.2023	236581	12.07.2023	237160	19.07.2023
207274	07.07.2023	236291	09.07.2023	236582	15.07.2023	237161	19.07.2023
207510	07.07.2023	236292	10.07.2023	236584	16.07.2023	237162	19.07.2023
207511	07.07.2023	236293	10.07.2023	236585	16.07.2023	237163	19.07.2023
207512	08.07.2023	236294	10.07.2023	236586	16.07.2023	237372	19.07.2023
207623	08.07.2023	236295	10.07.2023	236587	17.07.2023	237388	19.07.2023
207624	09.07.2023	236337	09.07.2023	236588	18.07.2023	237559	08.07.2023
207625	09.07.2023	236338	09.07.2023	236612	03.07.2023	237560	08.07.2023
207633	10.07.2023	236339	09.07.2023	236624	08.07.2023	237561	08.07.2023
207637	14.07.2023	236341	16.07.2023	236649	15.07.2023	237562	08.07.2023
207647	17.07.2023	236342	16.07.2023	236650	15.07.2023	237563	08.07.2023
207656	18.07.2023	236346	18.07.2023	236651	15.07.2023	237684	03.07.2023
207658	18.07.2023	236386	04.07.2023	236652	15.07.2023	237746	17.07.2023
207930	09.07.2023	236415	03.07.2023	236653	16.07.2023	237824	11.07.2023
207934	09.07.2023	236416	03.07.2023	236654	16.07.2023	237825	11.07.2023
208015	10.07.2023	236417	03.07.2023	236655	18.07.2023	239138	04.07.2023
208024	11.07.2023	236418	04.07.2023	236656	18.07.2023	241088	16.07.2023
208025	11.07.2023	236419	04.07.2023	236657	19.07.2023	244307	03.07.2023
208120	07.07.2023	236420	10.07.2023				

PD3M**Zmeny dispozičných práv na ochranné známky (zálohy)****(111) 255805**

(210) 479-2021

(732) RONA, a.s., Schreiberova 365, Lednické Rovne, SK;

Záložný veriteľ:

Československá obchodná banka, a.s., Žižkova
7802/11, Bratislava-Staré Mesto, SK;

Dátum zriadenia záložného práva: 2.1.2024

(580) 29.1.2024

QB3M**Licenčné zmluvy registrované na ochranné známky****(111) 260996**

(210) 1451-2023

(732) Blaško Ronald, Strážna 12807/9C, Bratislava-Nové
Mesto, SK;

(791) DERMA junior, s.r.o., Líščie údolie 57, Bratislava, SK;

(793) Typ licencie: výlučná

Dátum uzavretia licenčnej zmluvy: 1.7.2023

(580) 2.2.2024

(111) 260997

(210) 1452-2023

(732) Blaško Ronald, Strážna 12807/9C, Bratislava-Nové
Mesto, SK;

(791) DERMA junior, s.r.o., Líščie údolie 57, Bratislava, SK;

(793) Typ licencie: výlučná

Dátum uzavretia licenčnej zmluvy: 1.7.2023

(580) 2.2.2024

TB3M**Opravy v údajoch o majiteľoch ochranných známok****(111) 261081**

(210) 1703-2023

(732) Sandoz AG, Lichtstrasse 35, 4056 Basel, CH;
Vestník č. 1/2024 - Zapísané ochranné známky bez zmeny po zverejnení prihlášky**XD3M****Zmeny v zozname tovarov a služieb****(111) 209644****(210) 37-2004****(511) 6, 9, 11, 17, 35, 36, 37, 42** NCL (8)

(511) 6 - Výrobky z kovov patriace do tejto triedy; stavebný materiál z kovu; stavebné kovové dielce; kovové rámy stavieb; prenosné stavby z kovu; kovové stĺpy pre stavebníctvo; stavebné kovania; káble a drôty z obyčajných kovov s výnimkou elektrických; železiarsky tovar; drobný železiarsky tovar; háčiky; príchytky; klince; kovové potrubia a rúry; kovové držadlá, rukoväte kľučky; kovové obruče; spojky; kovové obaly; kovové pánty; závesy; nesvetelné kovové reklamné tabule; nesvetelné kovové označenia; kovové orientačné informačné systémy.

9 - Svetelné reklamy; neónové reklamy; svetelné označenia; svetelné orientačné informačné systémy; prístroje a nástroje na vedenie, distribúciu, transformáciu, akumuláciu, reguláciu alebo kontrolu elektrického prúdu; blikavé svetlá; informačné tabule elektronické.

11 - Zariadenia na osvetľovanie; svetelné reflektory; stropné svetlá; svetelné rúry; svetelné gule; banky; žiarovky; držiaky na lampy a svietidlá; lampióny; elektrické lampy.

17 - Výrobky z plastov patriace do tejto triedy; spájkovacie materiály z plastov; tesniace materiály; rúry a hadice s výnimkou kovových.

35 - Prieskum trhu a verejnej mienky; marketingová činnosť; rozširovanie reklamných materiálov zákazníkom; tlač reklamných materiálov.

36 - Finančný lízing; sprostredkovanie kúpy, predaja a prenájmu nehnuteľností.

37 - Klampiarstvo a inštalatérstvo; zámočníctvo; montáž a opravy neónových a svetelných reklám; čalúnenie a čalúnnické opravy; reštaurovanie nábytku; montáž nábytku; obkladačské a podlahárske práce; interiérové a exteriérové maľovanie a natieranie; tapetovanie.

42 - Architektonické poradenstvo a architektonické služby v oblasti exteriérovej a interiérovej architektúry;

interiérová výzdoba; tvorba neónových a svetelných reklám.

(580) 14.2.2024

(111) 210129**(210) 439-2004****(511) 35, 38, 41** NCL (8)

(511) 35 - Reklamná, inzertná a propagačná činnosť, marketing, reklamná, inzertná a propagačná činnosť prostredníctvom akéhokoľvek média, prostredníctvom telefónnej siete alebo dátovej siete, alebo informačnej siete, alebo elektronickej siete, alebo komunikačnej siete, alebo počítačovej siete, poskytovanie informácií a iných informačných produktov komerčného alebo reklamného charakteru, multimediálnych informácií komerčného charakteru, komerčné využitie internetu v oblastiach komerčných internetových médií a vyhľadávacích služieb, on-line inzercia, prenájom informačných miest, činnosť reklamnej agentúry, činnosť ekonomických a/alebo organizačných poradcov, sprostredkovanie v obchodných vzťahoch, sprostredkovateľská činnosť v obchode s tovarom, merchandising, franchising, pomoc pri využívaní a riadení obchodného podniku, personálna agentúra, personálne poradenstvo, automatizované spracovanie dát, pomoc pri prevádzkovaní obchodov a obchodných činností priemyselného alebo obchodného podniku, služby, ktoré zahŕňajú záznam, prepis, vypracovanie, kompiláciu prenášania alebo systematickosť písomných alebo dátových, alebo elektronických oznámení a záznamov, ako aj využívanie alebo kompiláciu matematických a štatistických údajov, organizačné zabezpečenie televízneho vysielania.

38 - Telekomunikácia, služby umožňujúce komunikáciu jednej osoby s druhou, televízne vysielanie, televízne vysielanie programov, televízne vysielanie zábavných, vzdelávacích, výchovných, súťažných, diskusných a informačných programov; telematika; výmena správ; šírenie, výmena alebo získavanie správ a informácií; šírenie elektronických časopisov, informácií, elektronických periodík, kníh v elektronickej podobe, audio- alebo audiovizuálnych diel prostredníctvom informačnej alebo dátovej, alebo elektronickej, alebo komunikačnej, alebo telekomunikačnej, alebo

počítačovej sieti, najmä internetu, pomocou satelitov, informačné služby týkajúce sa televízneho vysielania, telekomunikačné služby, komunikácia, poradenstvo v oblasti telekomunikačných služieb, informačné služby v oblasti telekomunikácií, informačná kancelária, poskytovanie informácií týkajúcich sa telekomunikačných služieb prostredníctvom počítačov, prenájom komunikačných miest.

41 - Nakladateľstvo a vydavateľstvo, edičná činnosť, publikačná činnosť, všetky s výnimkou vydávania reklamných a náborových textov, nahrávanie nosičov zvukových alebo obrazovo-zvukových, požičiavanie nahraných zvukových a zvukovo-obrazových záznamov, výroba, tvorba a šírenie audiovizuálnych diel, televízne spravodajstvo, TV produkcia, filmová produkcia, televízna výroba programov, tvorba programov, tvorba a výroba televíznych a audiovizuálnych programov, agentúrna činnosť v oblasti kultúry, sprostredkovanie v oblasti kultúry, výchovy, zábavy a športu, výchovná, vzdelávacia, súťažná a zábavná činnosť, zábavné alebo kultúrne alebo vzdelávacie predstavenie, organizácia spoločenských a kultúrnych akcií, organizácia, prevádzkovanie a vykonávanie hier a súťaží aj verejných, výstavná činnosť v oblasti kultúry alebo zábavy, alebo výchovy, alebo vzdelávania, prevádzkovanie telovýchovných zariadení, prenájom a požičovňa športových potrieb s výnimkou dopravných prostriedkov, požičiavanie zvukových alebo zvukovo-obrazových záznamov, požičiavanie kníh, tlačovín, prenájom a požičiavanie audioprístrojov, videoprístrojov, videorekordérov, videokamier, fotoaparátov, premietáčiek, rozhlasových a televíznych prijímačov, filmov, kultúrnych a vzdelávacích potrieb a prístrojov, požičiavanie a prenájom obrazov, dekorácií, prenájom štadiónov, tenisových dvorcov, prenájom a požičiavanie potápačského výstroja, prenájom a požičiavanie športového náradia s výnimkou dopravných prostriedkov, prevádzkovanie a/alebo prenájom fitnesscentra.

(580) 15.2.2024

(111) 210130

(210) 440-2004

(511) 35, 38, 41 NCL (8)

(511) 35 - Reklamná, inzertná a propagačná činnosť, marketing, reklamná, inzertná a propagačná činnosť prostredníctvom akéhokoľvek média, prostredníctvom telefónnej siete alebo dátovej siete, alebo informačnej siete, alebo elektronickej siete, alebo komunikačnej siete, alebo počítačovej siete, poskytovanie informácií a iných informačných produktov komerčného alebo reklamného charakteru, multimedialných informácií komerčného charakteru, komerčné využitie internetu v oblastiach komerčných internetových médií a vyhľadávacích služieb, on-line inzercia, prenájom informačných miest, činnosť reklamnej agentúry, činnosť ekonomických a/alebo organizačných poradcov, sprostredkovanie v obchodných vzťahoch, sprostredkovateľská činnosť v obchode s tovarom,

merchandising, franchising, pomoc pri využívaní a riadení obchodného podniku, personálna agentúra, personálne poradenstvo, automatizované spracovanie dát, pomoc pri prevádzkovaní obchodov a obchodných činností priemyselného alebo obchodného podniku, služby, ktoré zahŕňajú záznam, prepis, vypracovanie, kompiláciu prenášania alebo systematickosť písomných alebo dátových alebo elektronických oznámení a záznamov, ako aj využívanie alebo kompiláciu matematických a štatistických údajov, organizačné zabezpečenie televízneho vysielania.

38 - Telekomunikácia, služby umožňujúce komunikáciu jednej osoby s druhou, televízne vysielanie, televízne vysielanie programov, televízne vysielanie zábavných, vzdelávacích, výchovných, súťažných, diskusných a informačných programov; telematika; výmena správ; šírenie, výmena alebo získavanie správ a informácií; šírenie elektronických časopisov, informácií, elektronických periodík, kníh v elektronickej podobe, audio- alebo audiovizuálnych diel prostredníctvom informačnej alebo dátovej, alebo elektronickej, alebo komunikačnej, alebo telekomunikačnej, alebo počítačovej sieti, najmä internetu, pomocou satelitov, informačné služby týkajúce sa televízneho vysielania, telekomunikačné služby, komunikácia, poradenstvo v oblasti telekomunikačných služieb, informačné služby v oblasti telekomunikácií, informačná kancelária, poskytovanie informácií týkajúcich sa telekomunikačných služieb prostredníctvom počítačov, prenájom komunikačných miest.

41 - Nakladateľstvo a vydavateľstvo, edičná činnosť, publikačná činnosť, všetky s výnimkou vydávania reklamných a náborových textov, nahrávanie nosičov zvukových alebo obrazovo-zvukových, požičiavanie nahraných zvukových a zvukovo-obrazových záznamov, výroba, tvorba a šírenie audiovizuálnych diel, televízne spravodajstvo, TV produkcia, filmová produkcia, televízna výroba programov, tvorba programov, tvorba a výroba televíznych a audiovizuálnych programov, agentúrna činnosť v oblasti kultúry, sprostredkovanie v oblasti kultúry, výchovy, zábavy a športu, výchovná, vzdelávacia, súťažná a zábavná činnosť, zábavné alebo kultúrne alebo vzdelávacie predstavenie, organizácia spoločenských a kultúrnych akcií, organizácia, prevádzkovanie a vykonávanie hier a súťaží aj verejných, výstavná činnosť v oblasti kultúry alebo zábavy, alebo výchovy, alebo vzdelávania, prevádzkovanie telovýchovných zariadení, prenájom a požičovňa športových potrieb s výnimkou dopravných prostriedkov, požičiavanie zvukových alebo zvukovo-obrazových záznamov, požičiavanie kníh, tlačovín, prenájom a požičiavanie audioprístrojov, videoprístrojov, videorekordérov, videokamier, fotoaparátov, premietáčiek, rozhlasových a televíznych prijímačov, filmov, kultúrnych a vzdelávacích potrieb a prístrojov, požičiavanie a prenájom obrazov, dekorácií, prenájom štadiónov, tenisových dvorcov, prenájom a požičiavanie potápačského výstroja,

prenájom a požičiavanie športového náradia s výnimkou dopravných prostriedkov, prevádzkovanie a/alebo prenájom fitnesscentra.

(580) 15.2.2024

(111) 213381

(210) 5359-2004

(511) 35, 38, 41 NCL (8)

(511) 35 - Reklamná a inzertná činnosť, rozširovanie reklamných materiálov, marketing, reklamná a inzertná činnosť prostredníctvom akéhokoľvek média, prostredníctvom telefónnej siete alebo dátovej siete, alebo informačnej siete, alebo elektronickej siete, alebo komunikačnej siete, alebo počítačovej siete, poskytovanie informácií a iných informačných produktov komerčného alebo reklamného charakteru, informačných produktov reklamného charakteru, multimedialných informácií komerčného charakteru, maloobchodný predaj internetových médií prostredníctvom internetu, poskytovanie obchodných informácií, on-line inzercia, činnosť reklamnej agentúry, sprostredkovanie v obchodných vzťahoch, sprostredkovateľská činnosť v obchode s tovarom, merchandising, obchodný franchising, pomoc pri využívaní a riadení obchodného podniku, automatizované spracovanie dát, pomoc pri prevádzkovaní obchodov a obchodných činností priemyselného alebo obchodného podniku, služby, ktoré zahŕňajú záznam, dátových alebo elektronických oznámení a záznamov, ako aj využívanie alebo kompiláciu matematických a štatistických údajov.

38 - Televízne vysielanie, televízne vysielanie programov, televízne vysielanie zábavných, vzdelávacích, výchovných, súťažných, diskusných a informačných programov; digitálne vysielanie; telematika; výmena správ; šírenie, výmena alebo získavanie správ a informácií; šírenie elektronických časopisov, informácií, elektronických periodík, kníh v elektronickej podobe, audio alebo audiovizuálnych diel prostredníctvom informačnej alebo dátovej, alebo elektronickej, alebo komunikačnej, alebo telekomunikačnej, alebo počítačovej siete, najmä internetu, pomocou satelitov a pod., televízne vysielanie prostredníctvom internetu, informácie o televíznom vysielaní, organizačné a technické zabezpečovanie televízneho vysielania, komunikácia, poradenská činnosť v oblasti oznamovacích prostriedkov, informačná kancelária, poskytovanie telekomunikačných a televíznych informačných služieb prostredníctvom počítačov, televízne spravodajstvo.

41 - Nakladateľská a vydavateľská činnosť s výnimkou vydávania reklamných alebo náborových textov, edičná činnosť, publikačná činnosť, nahrávanie nosičov zvukových alebo obrazovo-zvukových, požičiavanie nahraných zvukových a zvukovo-obrazových záznamov, výroba, tvorba a šírenie audiovizuálnych diel, TV produkcia, filmová produkcia, televízna výroba programov, tvorba programov, tvorba a výroba televíznych a audiovizuálnych programov, informácie o programe TV, agentúrna činnosť v oblasti kultúry, sprostredkovanie v oblasti kultúry,

výchovy, zábavy a športu, výchovná, vzdelávacia, súťažná a zábavná činnosť, organizácia spoločenských a kultúrnych akcií, organizácia, prevádzkovanie a vykonávanie hier a súťaží aj verejných, výstavná činnosť v oblasti kultúry alebo zábavy, alebo výchovy, alebo vzdelávania.

(580) 15.2.2024

(210) 2074-2022

(511) 36 NCL (11)

(511) 36 - Správa nehnuteľností; vyberanie nájomného.

(580) 12.2.2024

(210) 2490-2022

(511) 5, 35, 41, 44 NCL (11)

(511) 5 - Farmaceutické prípravky; antibakteriálne prípravky; balzamy na lekárske použitie; liečivé rastliny; bylinkové čaje na lekárske použitie; liečivé čaje; chemické činidlá na lekárske a zverolekárske použitie; prípravky na čistenie vzduchu; dezinfekčné prípravky; diagnostické prípravky na lekárske použitie; diétne nápoje na lekárske použitie; diétne potraviny na lekárske použitie; minerálne výživové doplnky; obklady (teplé zábaly); náplasti; farmaceutické prípravky na chudnutie; chemické prípravky na farmaceutické použitie; chirurgické obvazy; obvínadlá; prípravky do kúpeľa na lekárske použitie; minerálne vody na lekárske použitie; soli na lekárske použitie; liekové kapsuly; liečivé korene; terapeutické prípravky do kúpeľa; liečivá posilňujúce nervovú sústavu; vedľajšie produkty spracovania obilnín na lekárske použitie; farmaceutické prípravky na ošetrovanie pokožky; masti na lekárske použitie; posilňujúce prípravky (toniká); sirupy na farmaceutické použitie; výživové doplnky; vitamínové prípravky.

35 - Obchodný manažment, obchodná organizácia a obchodná administratíva.

41 - Akadémie (vzdelávanie); vydávanie textov (okrem reklamných); vyučovanie; vzdelávanie; školenia; organizovanie a vedenie konferencií; organizovanie a vedenie kongresov; informácie o výchove a vzdelávaní; skúšanie, preskúšavanie (pedagogická činnosť); organizovanie kultúrnych alebo vzdelávacích výstav; praktický výcvik (ukážky); organizovanie a vedenie seminárov; organizovanie a vedenie sympózií; online vydávanie elektronických kníh a časopisov; online poskytovanie elektronických publikácií (bez možnosti kopírovania); koučovanie (školenie); odborné preškolenie; školské služby (vzdelávanie); individuálne vyučovanie; organizovanie a vedenie vzdelávacích fór s osobnou účasťou; odborné školenia zamerané na odovzdávanie know-how.

44 - Farmaceutické poradenstvo; zdravotné poradenstvo; poradenstvo v oblasti stravovania a výživy.

(580) 12.2.2024

(210) 2494-2022**(511) 5, 35, 41, 44** NCL (11)

(511) 5 - Farmaceutické prípravky; antibakteriálne prípravky; balzamy na lekárske použitie; liečivé rastliny; bylinkové čaje na lekárske použitie; liečivé čaje; chemické činidlá na lekárske a zverolekárske použitie; prípravky na čistenie vzduchu; dezinfekčné prípravky; diagnostické prípravky na lekárske použitie; diétne nápoje na lekárske použitie; diétne potraviny na lekárske použitie; minerálne výživové doplnky; obklady (teplé zábaly); náplasti; farmaceutické prípravky na chudnutie; chemické prípravky na farmaceutické použitie; chirurgické obvazy; obvínadlá; prípravky do kúpeľa na lekárske použitie; minerálne vody na lekárske použitie; soli na lekárske použitie; liekové kapsuly; liečivé korene; terapeutické prípravky do kúpeľa; liečivá posilňujúce nervovú sústavu; vedľajšie produkty spracovania obilnín na lekárske použitie; farmaceutické prípravky na ošetrovanie pokožky; masti na lekárske použitie; posilňujúce prípravky (toniká); sirupy na farmaceutické použitie; výživové doplnky; vitamínové prípravky.

35 - Obchodný manažment, obchodná organizácia a obchodná administratíva.

41 - Akadémia (vzdelávanie); vydávanie textov (okrem reklamných); vyučovanie; vzdelávanie; školenia; organizovanie a vedenie konferencií; organizovanie a vedenie kongresov; informácie o výchove a vzdelávaní; skúšanie, preskúšavanie (pedagogická činnosť); organizovanie kultúrnych alebo vzdelávacích výstav; praktický výcvik (ukážky); organizovanie a vedenie seminárov; organizovanie a vedenie sympózií; online vydávanie elektronických kníh a časopisov; online poskytovanie elektronických publikácií (bez možnosti kopírovania); koučovanie (školenie); odborné preškolenie; školské služby (vzdelávanie); individuálne vyučovanie; organizovanie a vedenie vzdelávacích fór s osobnou účasťou; odborné školenia zamerané na odovzdávanie know-how.

44 - Farmaceutické poradenstvo; zdravotné poradenstvo; poradenstvo v oblasti stravovania a výživy.

(580) 12.2.2024

(210) 1488-2023**(511) 29, 35, 40** NCL (12)

(511) 29 - Mäso; mäsové výrobky.

35 - Reklama; obchodný manažment; obchodná organizácia a obchodná administratíva; maloobchodné a veľkoobchodné služby s mäsom a masovými výrobkami, a to aj prostredníctvom internetu, telenákupu, predajných automatov a katalógového predaja; marketing; podpora predaja pre tretie osoby; rozširovanie vzoriek tovarov; rozvíjanie reklamných nápadov; písanie a vydávanie reklamných textov.

40 - Konzervovanie potravín; spracovanie a úprava potravín; údenie potravín.

(580) 9.2.2024

(210) 1489-2023**(511) 29, 35, 40** NCL (12)

(511) 29 - Mäso; mäsové výrobky.

35 - Reklama; obchodný manažment; obchodná organizácia a obchodná administratíva; maloobchodné a veľkoobchodné služby s mäsom a masovými výrobkami, a to aj prostredníctvom internetu, telenákupu, predajných automatov a katalógového predaja; marketing; podpora predaja pre tretie osoby; rozširovanie vzoriek tovarov; rozvíjanie reklamných nápadov; písanie a vydávanie reklamných textov.

40 - Konzervovanie potravín; spracovanie a úprava potravín; údenie potravín.

(580) 9.2.2024

(210) 1490-2023**(511) 29, 35, 40** NCL (12)

(511) 29 - Mäso; mäsové výrobky.

35 - Reklama; obchodný manažment; obchodná organizácia a obchodná administratíva; maloobchodné a veľkoobchodné služby s mäsom a masovými výrobkami, a to aj prostredníctvom internetu, telenákupu, predajných automatov a katalógového predaja; marketing; podpora predaja pre tretie osoby; rozširovanie vzoriek tovarov; rozvíjanie reklamných nápadov; písanie a vydávanie reklamných textov.

40 - Konzervovanie potravín; spracovanie a úprava potravín; údenie potravín.

(580) 9.2.2024

ČASŤ

ÚRADNÉ OZNAMY

OZNAM

Oznámenie o zániku ochranej známky POZ 5751-2009 (227448) zverejnené vo vestníku ÚPV SR 14/2022 v záhlaví Zaniknuté ochranné známky (str. 154) **je neplatné.**
