

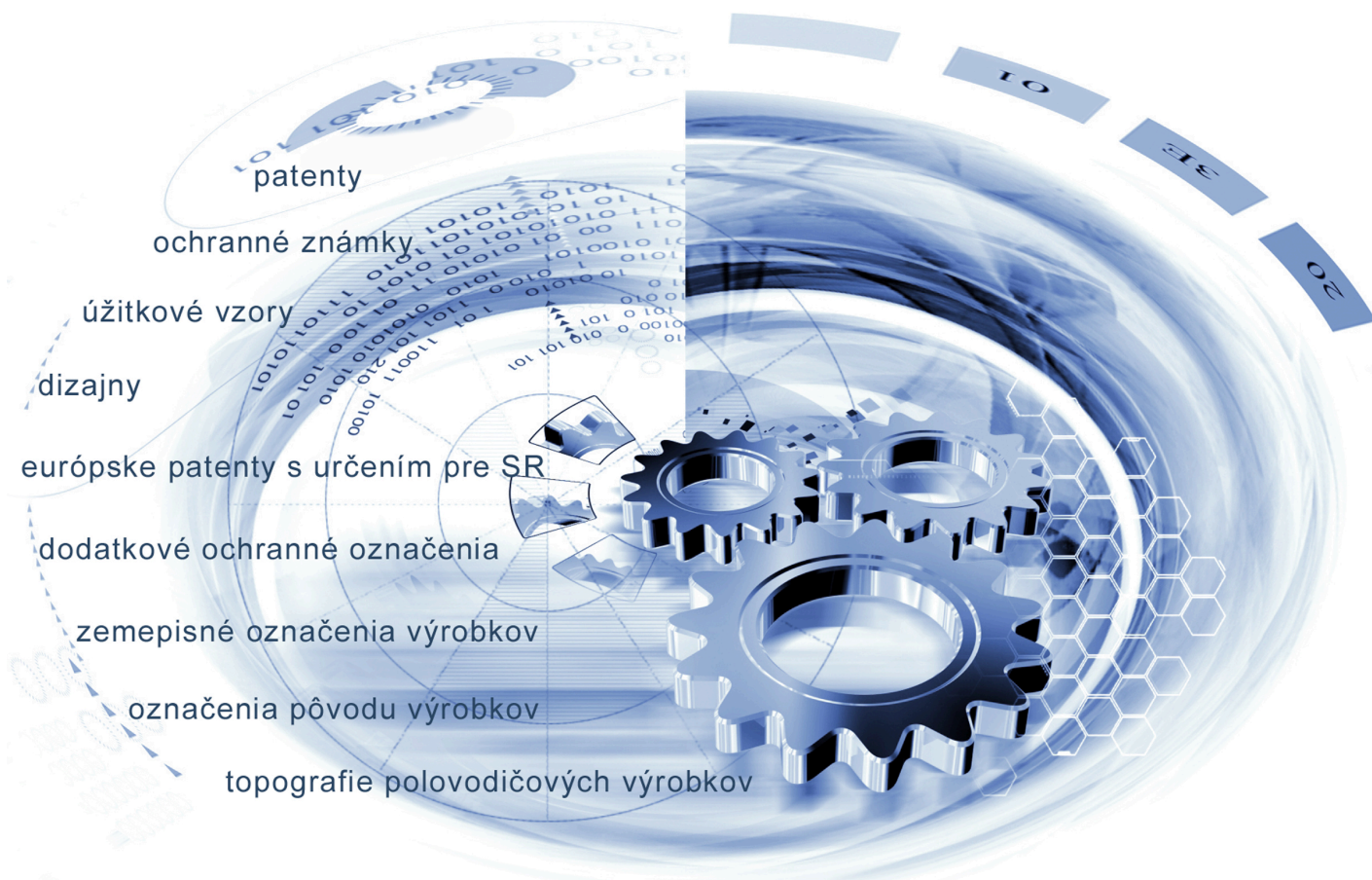

ÚRAD
PRIEMYSELNÉHO VLASTNÍCTVA
SLOVENSKEJ REPUBLIKY



VESTNÍK

Úradu priemyselného vlastníctva Slovenskej republiky

ISSN 2453-7551

1/2024

10. január 2024

OBSAH

Patenty.....	5
Európske patenty s určením pre Slovenskú republiku.....	14
Dodatkové ochranné osvedčenia.....	41
Úžitkové vzory.....	44
Dizajny.....	56
Ochranné známky.....	62

CONTENT

Patents.....	5
European Patents with Designation for the Slovak Republic.....	14
Supplementary Protection Certificates.....	41
Utility Models.....	44
Designs.....	56
Trade Marks.....	62

Dvojpísmenkové kódové označenie krajín a medzinárodných organizácií (Štandard WIPO ST.3)

AD	Andorra	CW	Curacao	GY	Guyana
AE	Spojené arabské emiráty	CX	Vianočný ostrov	HK	Hongkong
AF	Afganistan	CY	Cyprus	HM	Heardov ostrov
AG	Antigua a Barbuda	CZ	Česká republika	HN	Honduras
AI	Anguilla	DD	Nemecká demokratická republika	HR	Chorvátsko
AL	Albánsko	DE	Nemecko	HT	Haiti
AM	Arménsko	DJ	Džibutsko	HU	Maďarsko
AN	Holandské Antily	DK	Dánsko	IB	Medzinárodný úrad Svetovej organizácie duševného vlastníctva (WIPO)
AO	Angola	DM	Dominika	ID	Indonézia
AP	Africká regionálna organizácia duševného vlastníctva (ARIPO)	DO	Dominikánska republika	IE	Írsko
AQ	Antarktída	DT	Nemecká spolková republika	IL	Izrael
AR	Argentína	DZ	Alžírsko	IM	Man
AS	Americká Samoa	EA	Eurázijská patentová organizácia (EAPO)	IN	India
AT	Rakúsko	EC	Ekvádor	IO	Britské indickooceánske územie
AU	Austrália	EE	Estónsko	IQ	Irak
AW	Aruba	EG	Egypt	IR	Irán
AZ	Azerbajdžan	EH	Západná Sahara	IS	Island
BA	Bosna a Hercegovina	EM	Úrad Európskej Únie pre duševné vlastníctvo (EUIPO) ²	IT	Taliano
BB	Barbados	EP	Európsky patentový úrad (EPO)	JE	Jersey
BD	Bangladéš	ER	Eritrea	JM	Jamajka
BE	Belgicko	ES	Španielsko	JO	Jordánsko
BF	Burkina	ET	Etiópia	JP	Japonsko
BG	Bulharsko	EU	Európska únia	KE	Keňa
BH	Bahrajn	FI	Fínsko	KG	Kirgizsko
BI	Burundi	FJ	Fidži	KH	Kambodža
BJ	Benin	FK	Falklandy	KI	Kiribati
BM	Bermudy	FM	Mikronézia	KM	Komory
BN	Brunej	FO	Faerské ostrovy	KN	Svätý Krištof a Nevis
BO	Bolívia	FR	Francúzsko	KP	Kórejská ľudovodemokratická republika (KĽDR)
BQ	Bonaire, Svätý Eustach a Saba	GA	Gabon	KR	Kórejská republika
BR	Brazília	GB	Spojené kráľovstvo	KW	Kuvajt
BS	Bahamy	GC	Patentový úrad Rady pre spoluprácu arabských štátov Perzského zálivu (GCC)	KY	Kajmanie ostrovy
BT	Bhután	GD	Grenada	KZ	Kazachstan
BV	Bouvetov ostrov	GE	Gruzínsko	LA	Laos
BW	Botswana	GF	Francúzska Guyana	LB	Libanon
BX	Úrad Beneluxu pre duševné vlastníctvo (BOIP) ¹	GG	Guernsey	LC	Svätá Lucia
BY	Bielorusko	GH	Ghana	LI	Lichtenštajnsko
BZ	Belize	GI	Gibraltár	LK	Srí Lanka
CA	Kanada	GL	Grónsko	LR	Libéria
CC	Kokosové ostrovy	GM	Gambia	LS	Lesotho
CD	Kongo (býv. Zair)	GN	Guinea	LT	Litva
CF	Stredoafriická republika	GP	Guadeloupe	LU	Luxembursko
CG	Kongo	GQ	Rovníková Guinea	LV	Lotyšsko
CH	Švajčiarsko	GR	Grécko	LY	Líbya
CI	Pobrežie Slonoviny	GS	Južná Georgia a Južné Sandwichove ostrovy	MA	Maroko
CK	Cookove ostrovy	GT	Guatemala	MC	Monako
CL	Čile	GU	Guam	MD	Moldavsko
CM	Kamerun	GW	Guinea-Bissau	ME	Čierna Hora
CN	Čína			MG	Madagaskar
CO	Kolumbia			MH	Marshallove ostrovy
CR	Kostarika				
CS	Československo				
CU	Kuba				
CV	Kapverdy				

MK	Macedónsko	PW	Palau	TM	Turkménsko
ML	Mali	PY	Paraguaj	TN	Tunisko
MM	Mjanmarsko			TO	Tonga
MN	Mongolsko	QA	Katar	TR	Turecko
MO	Macao	QZ	Úrad Spoločenstva pre odrody rastlín (CPVO)	TT	Trinidad a Tobago
MP	Severné Mariány			TV	Tuvalu
MQ	Martinik			TW	Taiwan
MR	Mauritánia	RE	Réunion	TZ	Tanzánia
MS	Montserrat	RO	Rumunsko		
MT	Malta	RS	Srbsko	UA	Ukrajina
MU	Maurícius	RU	Ruská federácia	UG	Uganda
MV	Maldivy	RW	Rwanda	UM	Menšie odľahlé ostrovy USA
MW	Malawi			US	Spojené štáty, USA
MX	Mexiko	SA	Saudská Arábia	UY	Uruguaj
MY	Malajzia	SB	Šalamúnove ostrovy	UZ	Uzbekistan
MZ	Mozambik	SC	Seychely		
		SD	Sudán	VA	Vatikán
NA	Namíbia	SE	Švédsko	VC	Svätý Vincent a Grenadíny
NC	Nová Kaledónia	SG	Singapur	VE	Venezuela
NE	Niger	SH	Svätá Helena	VG	Britské Panenské ostrovy
NF	Norfolk	SI	Slovinsko	VI	Americké Panenské ostrovy
NG	Nigéria	SJ	Svalbard a Jan Mayen	VN	Vietnam
NI	Nikaragua	SK	Slovenská republika	VU	Vanuatu
NL	Holandsko	SL	Sierra Leone		
NO	Nórsko	SM	San Maríno	WF	Wallis a Futuna
NP	Nepál	SN	Senegal	WO	Svetová organizácia duševného vlastníctva (WIPO)
NR	Nauru	SO	Somálsko	WS	Samoa
NU	Niue	SR	Surinam		
NZ	Nový Zéland	SS	Južný Sudán	XN	Nordický patentový inštitút (NPI)
		ST	Svätý Tomáš a Princov ostrov	XU	Medzinárodná únia pre ochranu nových odrôd rastlín (UPOV)
OA	Africká organizácia duševného vlastníctva (OAPI)	SU	Sovietsky zväz	XV	Vyšehradský patentový inštitút (VPI)
OM	Omán	SV	Salvádor	XX	Neznáme štáty, iné subjekty alebo organizácie
		SX	Svätý Martin		
PA	Panama	SY	Sýria	YE	Jemen
PE	Peru	SZ	Svazijsko	YT	Mayotte
PF	Francúzska Polynézia			YU	Juhoslávia/Srbsko a Čierna Hora
PG	Papua-Nová Guinea	TC	Turks a Caicos		
PH	Filipíny	TD	Čad	ZA	Južná Afrika
PK	Pakistan	TF	Francúzske južné územia	ZM	Zambia
PL	Poľsko	TG	Togo	ZW	Zimbabwe
PM	Saint Pierre a Miquelon	TH	Thajsko		
PN	Pitcairnové ostrovy	TJ	Tadžikistan		
PR	Portoriko	TK	Tokelau		
PT	Portugalsko	TL	Východný Timor		

Poznámky:

¹ Zahŕňa Belgicko, Holandsko a Luxembursko, v niektorých výstupoch úradu sa môže vyskytovať názov Benelux, napr. v súvislosti s uvádzaním údajov alebo informácií o ochranných známkach alebo dizajnoch určených pre krajiny Beneluxu (medzinárodné zápisy podľa

² V niektorých výstupoch úradu sa môže vyskytovať názov Európska únia, napr. v súvislosti s uvádzaním údajov alebo informácií o ochranných známkach alebo dizajnoch určených pre územie Európskej únie (medzinárodné zápisy podľa Madridského alebo Haagskeho sys

ČASŤ

PATENTY

Kódy na označovanie jednotlivých druhov dokumentov (Štandard WIPO ST.16)

A3	Zverejnené patentové prihlášky podľa zákona č. 435/2001 Z. z. o patentoch, dodatkových ochranných osvedčeniach a o zmene a doplnení niektorých zákonov (patentový zákon) v znení neskorších predpisov	B7	Zmenené znenia patentové prihlášky podľa zákona č. 435/2001 Z. z. o patentoch, dodatkových ochranných osvedčeniach a o zmene a doplnení niektorých zákonov (patentový zákon) v znení neskorších predpisov
B6	Udelené patentové prihlášky podľa zákona č. 435/2001 Z. z. o patentoch, dodatkových ochranných osvedčeniach a o zmene a doplnení niektorých zákonov (patentový zákon) v znení neskorších predpisov		

Číselné kódy na označovanie bibliografických údajov (Štandard WIPO ST.9)

(11)	Číslo dokumentu	(71)	Meno (názov) prihlasovateľa(-ov)
(13)	Druh dokumentu	(71)	Meno (názov) prihlasovateľa(-ov)
(21)	Číslo prihlášky	(72)	Meno pôvodcu (-ov)
(22)	Dátum podania prihlášky	(73)	Meno (názov) majiteľa(-ov)
(30)	Údaje o prioritě	(74)	Meno (názov) zástupcu(-ov)
(40)	Dátum zverejnenia prihlášky	(86)	Číslo podania medzinárodnej prihlášky podľa PCT
(45)	Dátum oznámenia o sprístupnení dokumentu	(87)	Číslo zverejnenia medzinárodnej prihlášky podľa PCT
(51)	Medzinárodné patentové triedenie	(96)	Číslo a dátum podania európskej patentovej prihlášky
(54)	Názov	(97)	Číslo a dátum zverejnenia európskej patentovej prihlášky alebo vydania európskeho patentového spisu
(57)	Anotácia		
(62)	Číslo pôvodnej prihlášky v prípade vylúčenej prihlášky		
(67)	Číslo pôvodnej prihlášky úžitkového vzoru v prípade odbočenia		

Kódy na označovanie záhlaví oznámení publikovaných vo Vestníku ÚPV SR (Štandard WIPO ST. 17)

Zverejnené patentové prihlášky		RL9A	Prepis prihlasovateľa patentu (na základe rozhodnutia súdu)
BA9A	Zverejnené patentové prihlášky	RL9A	Prepis prihlasovateľa patentu (na základe rozhodnutia súdu)
FA9A	Zastavené konania o patentových prihláškach na žiadosť prihlasovateľa	RL9A	Súdne spory o právo na patentové prihlášky
FB9A	Zastavené konania o patentových prihláškach	RL9A	Ukončenie súdnych sporov o právo na patentové prihlášky
FC9A	Zamietnuté patentové prihlášky		
FD9A	Zastavené konania pre nezaplatenie poplatku		
GB9A	Prevody a prechody práv na patentové prihlášky		
GD9A	Licenčné zmluvy registrované alebo udelené na patentové prihlášky	Udelené patenty	
GD9A	Ukončenia platnosti licenčných zmlúv na patentové prihlášky	FG4A	Udelené patenty
GD9A	Sublicenčné zmluvy registrované na patenty alebo patentové prihlášky	MA4A	Zaniknuté patenty vzdaním sa
GD9A	Ukončenie platnosti sublicenčných zmlúv na patenty alebo patentové prihlášky	MC4A	Zrušené patenty
PD9A	Zmeny dispozičných práv na patentové prihlášky (zálohy)	MG4A	Čiastočne zrušené patenty
PD9A	Zmeny dispozičných práv na patentové prihlášky (ukončenie zálohov)	MK4A	Zaniknuté patenty uplynutím doby platnosti
QA9A	Ponuky licencií na patentové prihlášky	MM4A	Zaniknuté patenty pre nezaplatenie udržiavacích poplatkov
QA9A	Späťvzatia ponúk licencií na patentové prihlášky	PC4A	Prevody a prechody práv na patenty
RD9A	Exekúcie na patentové prihlášky	PD4A	Zmeny dispozičných práv na patenty (ukončenie zálohov)
RF9A	Ukončenie exekúcií na patentové prihlášky	PD4A	Zmeny dispozičných práv na patenty (zálohy)
		QA4A	Ponuky licencií na patenty
		QA4A	Späťvzatia ponúk licencií na patenty
		QB4A	Licenčné zmluvy registrované alebo udelené na patenty

QC4A	Ukončenie platnosti licenčných zmlúv na patenty	RL4A	Súdne spory o právo na patenty
RD4A	Exekúcie na patenty	RL4A	Ukončenie súdnych sporov o právo na patenty
RF4A	Ukončenie exekúcií na patenty	SB4A	Patenty zapísané do registra po odtajnení
RL4A	Prepis majiteľa patentu (na základe rozhodnutia súdu)		

Opravy a zmeny

Opravy v patentových prihláškach

HA9A	Doplnenie pôvodcu (-ov)
HB9A	Opravy v údajoch o ďalších osobách v patentových prihláškach alebo v patentoch
HB9A	Opravy v údajoch o prihlasovateľoch patentových prihlášok
HC9A	Zmeny v údajoch o prihlasovateľoch patentových prihlášok
HC9A	Zmeny v údajoch o ďalších osobách v patentových prihláškach alebo v patentoch
HF9A	Opravy dátumov

HG9A	Opravy zatriedenia podľa MPT
HH9A	Opravy chýb alebo zmeny všeobecne

Opravy v udelených ochranných dokumentoch

TA4A	Doplnenie pôvodcu (-ov)
TB4A	Opravy v údajoch o majiteľoch patentov
TC4A	Zmeny v údajoch o majiteľoch patentov
TF4A	Opravy dátumov
TG4A	Opravy zatriedenia podľa MPT
TH4A	Opravy chýb alebo zmeny všeobecne

BA9A

Zverejnené patentové prihlášky

(21)	(51)	(21)	(51)
61-2022	F24V 30/00	67-2022	B27N 3/02
62-2022	B01J 19/12	50032-2022	G01R 33/02
63-2022	A61L 9/00	108-2023	G01M 5/00
66-2022	B27N 3/02	50084-2023	A62C 3/16

(51) **A61L 9/00** (2006.01)
G06Q 99/00 (2006.01)

(21) **63-2022**

(22) 23.6.2022

(71) Slovenská poľnohospodárska univerzita v Nitre, Nitra, SK;

(72) Berčík Jakub, Ing., PhD., Brezno, SK;

Bajús Ján, Ing., PhD., Polomka, SK;

(74) LITVÁKOVÁ A SPOL., s. r. o., Bratislava, SK;

(54) **Spôsob inteligentnej regulácie aromatizácie priestoru a systém na jeho uskutočnenie**

(57) Opisuje sa spôsob inteligentnej regulácie aromatizácie priestoru na zabezpečenie účinnejšej aromatizácie vymedzeného priestoru na základe nameraných hodnôt v reálnom čase, pričom sa meria počet osôb v priestore, pohyb osôb v priestore a kvalita vzduchu v priestore. Senzormi (8) sa merajú údaje o aktuálnom počasi a/alebo údaje o aktuálnom počasi sa zisťujú zo servera (9) aktuálneho počasia, pričom namerané a/alebo zistené dáta sa ukladajú a uchovávajú na online úložisku (3) spojenom so senzormi (8) a/alebo so serverom (9) aktuálneho počasia cez centrálnu riadiacu jednotku (1). Centrálna riadiaca jednotka (1) spracuje a vyhodnotí namerané a/alebo zistené dáta, vyberie druh alebo kombináciu druhov arómy a množstvo arómy potrebné na účinnú aromatizáciu priestoru a následne sa z aromatizačnej jednotky (2) uvoľní vybraný druh alebo kombinácia druhov arómy a množstvo arómy.

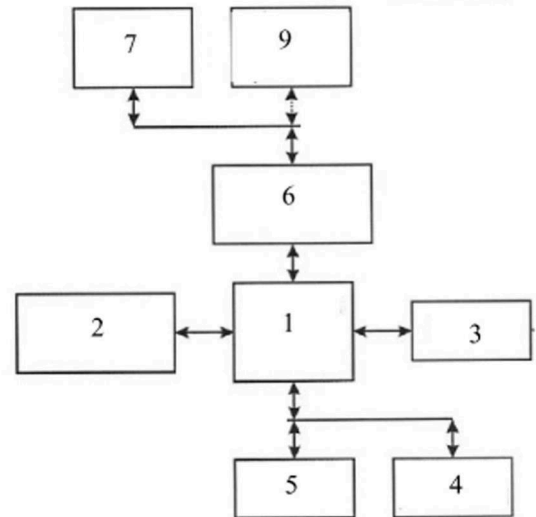

(51) **A62C 3/16** (2006.01)

A62C 35/13 (2006.01)

(21) **50084-2023**

(22) 17.6.2022

(30) CZ2021-309, 19.6.2021, CZ

(71) MEGELLAN, SE, Praha 3 - Žižkov, CZ;

(72) Duda Marek, Bohumín - Nový Bohumín, CZ;

Rončák Peter, Rožnov pod Radhoštěm, CZ;

(74) Bachratá Magdaléna, Mgr., Zálesie, SK;

(86) PCT/CZ2022/000027

(87) WO2022/262883

(54) **Automatický komunikačný systém na lokálne potlačenie zvyšujúcej sa teploty, prípadne hasenie požiaru v elektrických zariadeniach pripojených k zdroju elektrickej energie**

(57) Automatický komunikačný systém na lokálne potlačenie zvyšujúcej sa teploty, prípadne hasenie požiaru v elektrických zariadeniach pripojených k zdroju elektrickej energie, obsahuje vysielač (7), ktorý je usporiadaný v najmenej jednom chránenom priestore (6), ako sú zásuvky, vypínače, elektrické spotrebiče, predĺžovacie káble, konektory a ďalšie elektrické zariadenia zapojené v najmenej jednom elektrickom obvode (8) elektrickej rozvodnej skrine (2), pričom systém ďalej obsahuje prijímač (1), ktorý je usporiadaný v elektrickej rozvodnej skrini (2), pričom vysielač (7) a prijímač (1) majú spolu bezdrôtovou komunikáciou (9). Vysielač (7) obsahuje nosič (13)

ochladzovacieho média s hasiacim účinkom, ktorý je na jednej strane uzavretý prvou koncovkou (11), pod ktorou je usporiadaná komunikačná riadiaca jednotka (15) s batériou (14) a na druhej strane je nosič (13) ochladzovacieho média s hasiacim účinkom uzavretý druhou koncovkou (12). Komunikačná riadiaca jednotka (15) obsahuje senzor teploty alebo dymu, alebo spektra svetla, RF vysielač na bezdrôtovú komunikáciu (9) medzi vysielačom (7) a prijímačom (1) cez prenosovú sieť Wi-Fi alebo bluetooth, alebo LAN, alebo ďalšie možné prenosové siete, párovacie tlačidlo na prepojenie bezdrôtovej komunikácie (9) s prijímačom (1) a komunikačná riadiaca jednotka (15) ďalej obsahuje kontrolnú LED diódu na nastavenie a párovanie s prijímačom (1). Prijímač (1) obsahuje párovacie tlačidlo na spárovanie bezdrôtovej komunikácie (9) s vysielačom (7), vnútorné alebo vonkajšie napájanie, najmenej jednu LED diódu na nastavenie párovania s vysielačom (7), najmenej jednu LED diódu na monitorovanie poruchy vysielača (7) usporiadaného v chránenom priestore (6), komponenty na príjem RF na komunikáciu cez Wi-Fi alebo bluetooth, alebo LAN, alebo ďalšie možné prenosové siete. Vysielač sám osebe je aj pasívnou ochranou. Systém odpojí odpojovačom (3) od zdroja elektrického prúdu ochranný priestor, v ktorom je zistená zvyšujúca sa teplota. Systém obsahuje identifikáciu ochranných priestorov s porušeným nosičom (13) ochladzovacieho média s hasiacimi účinkami.

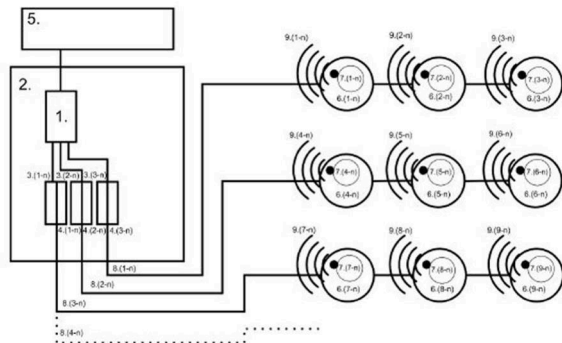

- (51) **B01J 19/12** (2006.01)
C02F 1/48 (2023.01)
- (21) **62-2022**
(22) 21.6.2022
(71) PBTechnology, s.r.o., Bratislava, SK;
(72) Petrovský Ján, Mgr., Hanušovce nad Topľou, SK;
- (54) **Spôsob fyzikálnej úpravy kvapalín a plynov a zariadenie na vykonávanie tohto spôsobu**
- (57) Spôsob fyzikálnej úpravy kvapalín a plynov a zariadenie na vykonávanie tohto spôsobu spočíva v tom, že na kvapalné a/alebo plynné médium sa pôsobí v potrubnom systéme frekvenciou 120 MHz až 1 400 MHz minimálne raz v každom uzatvorenom okruhu a medzi ionizáciou a polarizáciou sa na médium pôsobí ďalším druhom energie fotónmi výhodne prostredníctvom lasera a/alebo polarizačná

energia je vytvorená umelo, napríklad zdrojom jednosmerného napätia, pričom polarizačná umelá vytvorená energia pôsobí na tekuté médium priamo a/alebo nepriamo (prevažne) prostredníctvom izolantu výhodne napríklad skla a silikátov. Vyrobená para v parnom kotle (1) sa upraví spôsobom podľa vynálezu v zariadení (9.3), potom vstupuje do turbíny (2), na ktorú je napojený alternátor (3) alebo jeho technické ekvivalenty, odkiaľ využitá a schladená vstupuje do kondenzátora (4), kde sa transformuje na kvapalnú kondenzát so zmeneným skupenstvom, a čerpadlom (5) sa prečerpáva do napájacej nádrže (6.0) s odplyňovačom (6.1).

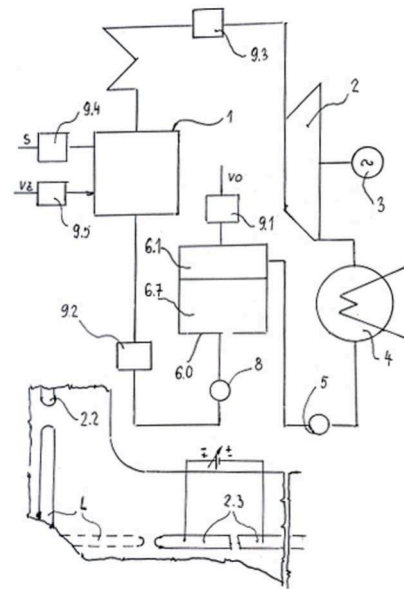

- (51) **B27N 3/02** (2006.01)
B27N 3/08 (2006.01)
B27N 1/02 (2006.01)
- (21) **66-2022**
(22) 27.6.2022
(67) 79-2022
(71) Technická univerzita vo Zvolene, Zvolen, SK;
(72) Krilek Jozef, prof. Ing., PhD., Krupina, SK;
Čabalová Iveta, doc. Ing., PhD., Zvolen, SK;
Réh Roman, prof. Ing., CSc., Zvolen, SK;
Melicherčík Ján, Ing., PhD., Stožok, SK;
Mancel Vladimír, Ing., Malachov, SK;
- (74) Girmanová Zuzana, Ing., Nitra, SK;
- (54) **Drevotriesková kompozitná doska na báze plastu a spôsob jej výroby**
- (57) Drevotriesková kompozitná doska na báze plastu pozostáva zo 72 % až 82 % hmotn. drevnej triesky, z 10 % až 20 % hmotn. plastového granulátu s frakciou 1 až 3 mm, zo 7,36 % hmotn. formaldehydového lepidla a z 0,64 % hmotn. parafínovej emulzie. Spôsob výroby drevotrieskovej kompozitnej dosky na báze plastu je taký, že drevná trieska a recyklovaný plastový granulát sa zmiešajú s formaldehydovým lepidlom a parafínovou emulziou, vymiešaná zmes sa potom dávkuje do formy na predlisovanie na zoceleniu tvaru a následne sa umiestni do lisovacej matrice, kde sa

lisuje pri znižujúcom sa tlaku 30 MPa, 15 MPa a 7,5 MPa pri teplote 230 °C v dvojminútových intervaloch, pričom celkový čas lisovania je približne 6 minút.

- (51) **B27N 3/02** (2006.01)
B27N 3/08 (2006.01)
B27N 1/02 (2006.01)
- (21) **67-2022**
(22) 27.6.2022
(67) 80-2022
(71) Technická univerzita vo Zvolene, Zvolen, SK;
(72) Krilek Jozef, prof. Ing., PhD., Krupina, SK;
Čabalová Iveta, doc. Ing., PhD., Zvolen, SK;
Réh Roman, prof. Ing., CSc., Zvolen, SK;
Melicherčík Ján, Ing., PhD., Stožok, SK;
Mancel Vladimír, Ing., Malachov, SK;
- (74) Girmanová Zuzana, Ing., Nitra, SK;
- (54) **Drevotriesková kompozitná doska na báze gummy a spôsob jej výroby**
- (57) Drevotriesková kompozitná doska na báze gummy pozostáva zo 72 % až 82 % hmotn. drevnej triesky, z 10 % až 20 % hmotn. gumového granulátu s frakciou 1 až 3 mm, zo 7,36 % hmotn. formaldehydového lepidla a z 0,64 % hmotn. parafínovej emulzie. Spôsob výroby drevotrieskovej kompozitnej dosky na báze gummy je taký, že drewná trieska a recyklovaný gumový granulát sa zmiešajú s formaldehydovým lepidlom a parafínovou emulziou, vymiešaná zmes sa potom dávkuje do formy na predlisovanie na zocelenie tvaru a následne sa umiestni do lisovacej matrice, kde sa lisuje pri znižujúcom sa tlaku 30 MPa, 15 MPa a 7,5 MPa pri teplote 230 °C v dvojminútových intervaloch, pričom celkový čas lisovania je približne 6 minút.

- (51) **F24V 30/00** (2018.01)
F24H 1/00 (2022.01)
B01J 19/00 (2006.01)
- (21) **61-2022**
(22) 21.6.2022
(71) PBTechnology, s.r.o., Bratislava, SK;
(72) Petrovský Ján, Mgr., Hanušovce nad Topľou, SK;
- (54) **Spôsob generovania energie pre kvapalnú, plynnú a pevnú médiá a zariadenie na jeho vykonávanie**
- (57) Vynález sa týka generátora energie, spôsobu jeho činnosti, zariadenia a zapojenia. Ide o molekulárne a/alebo atomárne štiepenie najmä kvapalín, plynov a/alebo pevných látok s možnosťou dopĺňovania týchto médií elementárnymi časticami na úrovni aniónov a/alebo katiónov, prípadne nepolárnymi neutrónmi s možnosťou riadenia ich množstva v upravovanom médiu s cieľom zmeny jeho vlastností, ako napríklad vodivosti, povrchového napätia, viskozity, merného špecifického tepla a odparného tepla do ich vzájomného alebo čiastočného splynutia, spojenia či zlúčenia. Na médiu sa frekvenčne pôsobí pulzne aspoň dvoma frekvenciami podľa chemizmu média, jeho fyzikálnych veličín a žiadaných zmien vlastností a/alebo výsledného výkonu produkcie a teplôt – teda energie. Nádoba (8) na pracovné médium je spojená potrubím so zásobníkom (18) nového dopĺňujúceho

média generátora energie (1) zapojenia, pričom medzi nádobou (8) na pracovné médium a zásobníkom (18) nového média je dopĺňovacie čerpadlo (17), ktoré je elektricky prepojené s radiacim blokom (41) a tento je spojený s monitorom (40).

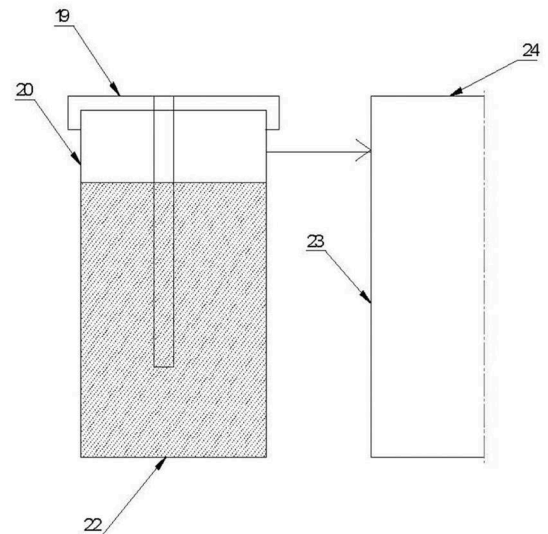

- (51) **G01M 5/00** (2006.01)
G01N 3/20 (2006.01)
G01N 3/32 (2006.01)
- (21) **108-2023**
(22) 19.8.2021
(30) PCT/CZ2021/000040, 19.8.2021, IB
(71) MATERIÁLOVÝ A METALURGICKÝ VÝZKUM, s.r.o., Ostrava, CZ;
Vysoká škola báňská – Technická univerzita Ostrava, Ostrava-Poruba, CZ;
- (72) Folynek Petr, Ostrava, CZ;
Čížek Petr, Ing., Ph.D., Ostrava, CZ;
Uruba Jan, Ostrava, CZ;
Kander Ladislav, Ing., Ph.D., Ostrava, CZ;
Kawulok Petr, doc. Ing., Ph.D., Ostrava, CZ;
- (74) Silesia Patent, s.r.o., Václavovice, CZ;
- (86) PCT/CZ2021/000040
(87) WO2022/152333
- (54) **Zariadenie na vykonávanie únavovej skúšky ohybom za rotácie**
- (57) Zariadenie na vykonávanie únavovej skúšky ohybom za rotácie je založené na princípe počítačovo riadeného cyklického zaťažovania a softvérového vyhodnotenia nameraných hodnôt, obsahuje rám (1), na ktorom sú upevnené dve čeluste (2, 2') na prichytenie skúšobného telesa (3), pričom čelustí (2, 2') je poháňaná samostatným elektromotorom (4, 4') a ich rotačný pohyb je vzájomne synchronný.

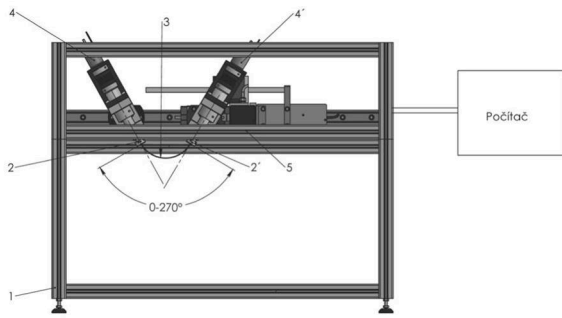

(51) **G01R 33/02** (2006.01)

(21) **50032-2022**

(22) 24.6.2022

(67) 50047-2022

(71) Technická univerzita v Košiciach, Košice, SK;

(72) Lipovský Pavol, doc. Ing., PhD., Ing. Paed. IGIP, Slanec, SK;

Draganová Katarína, doc. Ing., PhD., Košice, SK;

Šmelko Miroslav, doc. Ing., PhD., Gemerská Poloma, SK;

Oravec Milan, prof. Ing., PhD., Nová Lesná, SK;

(54) **Zariadenie na vyhodnocovanie parametrov nízkofrekvenčného magnetického poľa elektrických mobilných zdrojov a postup merania**

(57) Zariadenie na vyhodnocovanie parametrov nízkofrekvenčného magnetického poľa elektrických mobilných zdrojov možno zaradiť do oblasti merania magnetického poľa elektrických mobilných zdrojov. Vynález je možné využiť pri meraní skalárnych a vektorových parametrov magnetického poľa mobilných zdrojov. Pozostáva z trojosového MEMS snímača (1) magnetickej indukcie, ktorý sníma magnetické pole v zvolenom priestore. Analytická jednotka (2) postupom merania vypočítava skalárne a vektorové hodnoty magnetického poľa s cieľom poznať dynamicky sa meniace magnetické pole v mieste merania. Jednotka konektivity (3) zabezpečuje komunikáciu formou zdieľania s okolitými zariadeniami na zobrazovanie vypočítaných parametrov magnetického poľa.

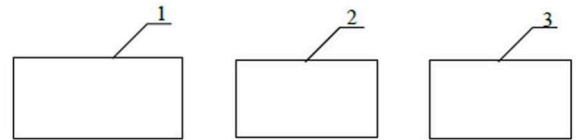

(51)	(21)	(51)	(21)
A61L 9/00	63-2022	B27N 3/02	67-2022
A62C 3/16	50084-2023	F24V 30/00	61-2022
B01J 19/12	62-2022	G01M 5/00	108-2023
B27N 3/02	66-2022	G01R 33/02	50032-2022

FG4A

Udelené patenty

(11) (51)

289146 **H02M 3/00**289147 **C01B 39/02**289148 **A62B 3/00**289149 **B25J 19/00**(51) **A62B 3/00** (2006.01)**B25F 1/00** (2006.01)(11) **289148**

(21) 50052-2020

(22) 29.9.2020

(40) 13.4.2022

(45) 10.1.2024

(73) Technická univerzita v Košiciach, Košice, SK;

(72) Oravec Milan, prof. Ing., PhD., Nová Lesná, SK;

Majlingová Andrea, doc. Ing., PhD., Zvolen, SK;

Gorzás Michal, Ing., PhD., Košice, SK;

Pačaiová Hana, prof. Ing., PhD., Košice, SK;

(54) **Ručné záchranné a vyslobodzovacie náradie na páčenie, ohýbanie a prerážanie dier pre pravákov**(51) **B25J 19/00** (2006.01)**B25J 13/00** (2006.01)**B25J 18/00** (2006.01)(11) **289149**

(21) 50023-2021

(22) 24.3.2020

(40) 29.9.2021

(45) 10.1.2024

(67) 50027-2020

(73) Technická univerzita v Košiciach, Košice, SK;

(72) Hošovský Alexander, doc. Ing., PhD., Prešov, SK;

Piteľ Ján, prof. Ing., PhD., Prešov, SK;

Židek Kamil, doc. Ing., PhD., Prešov, SK;

Trojanová Monika, Ing., PhD., Gelnica, SK;

(54) **Zariadenie na meranie teplotnej závislosti creep efektu fluidných svalov**(51) **C01B 39/02** (2006.01)**C01B 39/18** (2006.01)**C01B 33/26** (2006.01)**C01B 33/32** (2006.01)(11) **289147**

(21) 50038-2020

(22) 9.7.2020

(40) 12.1.2022

(45) 10.1.2024

(73) Ústav stavebníctva a architektúry Slovenskej akadémie vied, verejná výskumná inštitúcia, Bratislava, SK;

(72) Palou Martin T., prof. Dr. Ing., Stupava, SK;

Kuzielová Eva, Ing., PhD., Bratislava, SK;

Žemlička Matúš, Ing., PhD., Bratislava, SK;

(74) MAJLINGOVÁ & PARTNERS, s. r. o., Bratislava, SK;

(54) **Spôsob prípravy čistej kubickej formy kryštalického analcímu**(51) **H02M 3/00** (2006.01)(11) **289146**

(21) 7-2018

(22) 22.1.2018

(40) 5.8.2019

(45) 10.1.2024

(73) Kováč Dobroslav, prof. Ing., CSc., Košice, SK;

Kováčová Irena, prof. Ing., CSc., Košice, SK;

Bereš Matej, Ing., Staré, SK;

(72) Kováč Dobroslav, prof. Ing., CSc., Košice, SK;

Kováčová Irena, prof. Ing., CSc., Košice, SK;

Bereš Matej, Ing., Staré, SK;

(54) **Modifikované paralelné zapojenie impulzových DC/DC meničov**

(51)

(11)

A62B 3/00 289148**B25J 19/00** 289149**C01B 39/02** 289147**H02M 3/00** 289146

FB9A**Zastavené konania o patentových prihláškach**

(21)

50026-2021

FC9A**Zamietnuté patentové prihlášky**

(21)

50048-2021

MM4A**Zaniknuté patenty pre nezaplatenie udržiavacích poplatkov**

(11)	Dátum zániku	(11)	Dátum zániku	(11)	Dátum zániku	(11)	Dátum zániku
286016	13.05.2023	288791	30.05.2023	288892	14.05.2023	289003	17.05.2023
287315	02.06.2023	288803	27.05.2023	288902	14.05.2023	289033	17.05.2023
288354	04.06.2023	288806	17.05.2023	288994	30.05.2023	289050	16.05.2023
288520	30.05.2023						

PC4A**Prevody a prechody práv na patenty****(11) 288376**

(21) 50032-2009

(73) PR Krajné, s.r.o., Krajné, SK;

Predchádzajúci majiteľ:

MDM Slovakia, s.r.o., Skalica, SK;

Dátum zápisu do registra: 6.12.2023

(11) 288377

(21) 50057-2012

(73) PR Krajné, s.r.o., Krajné, SK;

Predchádzajúci majiteľ:

MDM Slovakia, s.r.o., Skalica, SK;

Dátum zápisu do registra: 6.12.2023

ČASŤ

EURÓPSKE PATENTY
S URČENÍM PRE SLOVENSKÚ REPUBLIKU

Kódy na označovanie jednotlivých druhov dokumentov (Štandard WIPO ST.16)

T1	Preklad patentových nárokov európskej patentovej prihlášky	T3	Preklad európskeho patentového spisu
T2	Opravený preklad patentových nárokov európskej patentovej prihlášky	T4	Opravený preklad európskeho patentového spisu
		T5	Preklad zmeneného znenia európskeho patentového spisu

Číselné kódy na označovanie bibliografických údajov (Štandard WIPO ST.9)

(11)	Číslo dokumentu	(62)	Číslo pôvodnej prihlášky v prípade vylúčenej prihlášky
(21)	Číslo prihlášky	(71)	Meno (názov) prihlasovateľa(-ov)
(30)	Údaje o prioritě	(71)	Meno (názov) prihlasovateľa(-ov)
(40)	Dátum zverejnenia prihlášky	(72)	Meno pôvodcu (-ov)
(45)	Dátum oznámenia o sprístupnení dokumentu (prekladu, opraveného prekladu EPS alebo zmeneného znenia EPS)	(73)	Meno (názov) majiteľa(-ov)
(46)	Dátum oznámenia o sprístupnení dokumentu (prekladu a opraveného prekladu patentových nárokov EPP)	(74)	Meno (názov) zástupcu(-ov)
(46)	Dátum oznámenia o sprístupnení dokumentu (prekladu a opraveného prekladu patentových nárokov EPP)	(86)	Číslo podania medzinárodnej prihlášky podľa PCT
(51)	Medzinárodné patentové triedenie	(87)	Číslo zverejnenia medzinárodnej prihlášky podľa PCT
(54)	Názov	(96)	Číslo a dátum podania európskej patentovej prihlášky
		(97)	Číslo a dátum zverejnenia európskej patentovej prihlášky alebo vydania európskeho patentového spisu

Kódy na označovanie záhlaví oznámení publikovaných vo Vestníku ÚPV SR (Štandard WIPO ST. 17)

Európske patentové prihlášky

BA9A	Sprístupnené opravené preklady patentových nárokov európskych patentových prihlášok
FA9A	Zastavené konania o európskych patentových prihláškach z dôvodu späťvzatia
GA9A	Zmeny európskych patentových prihlášok na národné prihlášky
GB9A	Prevody a prechody práv na európske patentové prihlášky
GD9A	Licenčné zmluvy registrované alebo udelené na európske patentové prihlášky
GD9A	Ukončenie platnosti licenčných zmlúv na európske patentové prihlášky
GD9A	Sublicenčné zmluvy registrované na európske patenty alebo európske patentové prihlášky
GD9A	Ukončenie platnosti sublicenčných zmlúv na európske patenty alebo európske patentové prihlášky
PD9A	Zmeny dispozičných práv na európske patentové prihlášky (ukončenie zálohov)
PD9A	Zmeny dispozičných práv na európske patentové prihlášky (zálohy)
QA9A	Späťvzatia ponúk licencií na európske patentové prihlášky (v konaní)
QA9A	Ponuky licencií na európske patentové prihlášky (v konaní)
RD9A	Exekúcie na európske patentové prihlášky
RF9A	Ukončenie exekúcií na európske patentové prihlášky

RL9A	Prepis prihlasovateľa európskej patentovej prihlášky (na základe rozhodnutia súdu)
RL9A	Súdne spory o právo na európske patentové prihlášky
RL9A	Ukončenie súdnych sporov o právo na európske patentové prihlášky

Európske patenty

MA4A	Zaniknuté európske patenty vzdaním sa patentu
MC4A	Zrušené európske patenty
MC4A	Zrušené európske patenty po námietkovom konaní pred EPÚ
MG4A	Čiastočne zrušené európske patenty
MK4A	Zaniknuté európske patenty uplynutím doby platnosti
MM4A	Zaniknuté európske patenty pre nezaplatenie udržiavacích poplatkov
NG4A	Európske patenty zachované v zmenenom znení po námietkovom konaní pred EPÚ
PC4A	Prevody a prechody práv na európske patenty
PD4A	Zmeny dispozičných práv na európske patenty (zálohy)
PD4A	Zmeny dispozičných práv na európske patenty (ukončenie zálohov)
QA4A	Ponuky licencií na európske patenty
QA4A	Späťvzatia ponúk licencií na európske patenty
QB4A	Licenčné zmluvy registrované alebo udelené na európske patenty

QC4A	Ukončenie platnosti licenčných zmlúv na európske patenty	RL4A	Súdne spory o právo na európske patenty
RD4A	Exekúcie na európske patenty	SB4A	Európske patenty zapísané do registra po odtajnení
RF4A	Ukončenie exekúcií na európske patenty	SC4A	Sprístupnené preklady zmenených znení európskych patentových spisov
RL4A	Prepis majiteľa európskeho patentu (na základe rozhodnutia súdu)	SC4A	Sprístupnené opravené preklady európskych patentových spisov
RL4A	Ukončenie súdnych sporov o právo na európske patenty	SC4A	Sprístupnené preklady európskych patentových spisov

Opravy a zmeny

Opravy v európskych patentovch prihláškach

HA9A	Doplnenie pôvodcu (-ov)
HB9A	Opravy v údajoch o ďalších osobách v európskych patentových prihláškach alebo v európskych patentoch
HB9A	Opravy v údajoch o prihlasovateľoch európskych patentových prihlášok
HC9A	Zmeny v údajoch o ďalších osobách v európskych patentových prihláškach alebo v európskych patentoch
HC9A	Zmeny v údajoch o prihlasovateľoch európskych patentových prihlášok

HF9A	Opravy dátumov
HG9A	Opravy zatriedenia podľa MPT
HH9A	Opravy chýb alebo zmeny všeobecne

Opravy v európskych patentoch

TA4A	Doplnenie pôvodcu (-ov)
TB4A	Opravy v údajoch o majiteľoch európskych patentov
TC4A	Zmeny v údajoch o majiteľoch európskych patentov
TF4A	Opravy dátumov
TG4A	Opravy zatriedenia podľa MPT
TH4A	Opravy chýb alebo zmeny všeobecne

SC4A

Sprístupnené preklady európskych patentových spisov

(11)	(51)	(11)	(51)	(11)	(51)	(11)	(51)
E 42513	A47J 42/40	E 42531	A61K 31/5377	E 42549	A23L 33/10	E 42567	C01B 3/38
E 42514	A61K 9/16	E 42532	B65D 5/00	E 42550	C07D 279/18	E 42568	A61F 13/15
E 42515	C22C 13/00	E 42533	A01B 39/19	E 42551	C10L 1/14	E 42569	C03C 25/26
E 42516	C07D 513/04	E 42534	C08K 3/014	E 42552	B25J 9/16	E 42570	C09K 5/14
E 42517	C07K 16/28	E 42535	G06F 16/25	E 42553	A61K 47/65	E 42571	F01K 13/00
E 42518	D04B 21/16	E 42536	G06T 7/11	E 42554	A61K 47/26	E 42572	E04F 13/08
E 42519	C08J 5/18	E 42537	B29C 64/106	E 42555	A61K 9/107	E 42573	C07D 225/06
E 42520	F24F 12/00	E 42538	A61P 25/18	E 42556	H02K 3/28	E 42574	A61K 38/29
E 42521	C07D 401/12	E 42539	A61K 35/741	E 42557	B29D 30/24	E 42575	C04B 28/04
E 42522	A61K 39/02	E 42540	G10L 19/005	E 42558	C01B 3/38	E 42576	A61K 9/10
E 42523	H04W 68/00	E 42541	F04C 2/08	E 42559	C01B 3/02	E 42577	C07D 487/04
E 42524	A24F 40/20	E 42542	C12N 15/11	E 42560	H04W 36/00	E 42578	A61K 31/635
E 42525	C06B 23/00	E 42543	A61F 13/66	E 42561	C01B 32/05	E 42579	B29C 41/22
E 42526	C07D 403/04	E 42544	G05D 23/19	E 42562	C07K 16/28	E 42580	F41A 9/37
E 42527	F04B 39/14	E 42545	A61K 9/107	E 42563	B65D 47/20	E 42581	B29C 65/06
E 42528	F16F 13/14	E 42546	C07K 14/79	E 42564	H04L 5/00	E 42582	B01D 45/08
E 42529	A23G 1/54	E 42547	C07D 235/22	E 42565	A61K 35/612	E 42583	A61K 9/00
E 42530	A47L 15/44	E 42548	B01J 3/00	E 42566	C01B 3/02	E 42584	A61K 9/14
<hr/>							
(51)	A01B 39/19	(2006.01)			A23L 33/00	(2016.01)	
	A01B 21/04	(2006.01)			A61K 31/19	(2006.01)	
	A01B 61/04	(2006.01)			A61K 31/702	(2006.01)	
	A01B 63/32	(2006.01)			A23C 9/20	(2006.01)	
(11)	E 42533				A61P 37/04	(2006.01)	
(96)	20215403.5, 18.12.2020				A61P 37/08	(2006.01)	
(97)	4014703, 12.7.2023			(11)	E 42549		
(45)	10.1.2024			(96)	20730043.5, 4.6.2020		
(73)	Agrimec 3 S.n.c. Di Baraldo Iris & C., Santo Stino di Livenza (VE), IT;			(97)	3979827, 2.8.2023		
(72)	BORASO Dino, San Stino di Livenza (VE), IT;			(30)	19178300, 4.6.2019, EP		
(74)	HÖRMANN & PARTNERS s.r.o., Bratislava, SK;			(45)	10.1.2024		
(54)	Poľnohospodársky stroj na rozrušovanie pôdy a na mechanické eliminovanie buriny			(73)	N.V. Nutricia, Zoetermeer, NL;		
<hr/>							
(51)	A23G 1/54	(2006.01)		(72)	POTAPPEL-VAN'T LAND Belinda, Utrecht, NL;		
	A23G 1/50	(2006.01)			RENES Ingrid Brunhilde, Utrecht, NL;		
(11)	E 42529				WIERTSEMA Selma Paulien, Utrecht, NL;		
(96)	16831931.7, 24.11.2016				THOMASSEN Gabriël, Utrecht, NL;		
(97)	3451848, 26.7.2023				OVERBEEK Saskia Adriana, Utrecht, NL;		
(30)	201604416, 5.4.2016, TR				BEN AMOR Kaouther, Utrecht, NL;		
(45)	10.1.2024				BRABER Saskia, Utrecht, NL;		
(73)	Solen Cikolata Gida Sanayi Ve Ticaret Anonim Sirketi, Istanbul, TR;			(74)	inventa Patentová a známková kancelária s. r. o., Bratislava, SK;		
(72)	COBAN Erdogan, Istanbul, TR;			(86)	PCT/EP2020/065549		
(74)	HÖRMANN & PARTNERS s.r.o., Bratislava, SK;			(87)	WO 2020/245313		
(86)	PCT/TR2016/050457			(54)	Výživové kompozície obsahujúce 2'fukosyllaktózu a 3'galaktozylaktózu		
(87)	WO 2017/176222			<hr/>			
(54)	Čokoládový potravinársky výrobok v tvare vajca s obrazom, ktorý má podporné nejedlé vnútorné puzdro			(51)	A24F 40/20	(2020.01)	
<hr/>							
(51)	A23L 33/10	(2016.01)			A24F 40/42	(2020.01)	
	A23L 33/12	(2016.01)			A24F 40/465	(2020.01)	
	A23L 33/21	(2016.01)			A24B 15/12	(2006.01)	
					A24B 15/16	(2020.01)	
					A24D 1/20	(2020.01)	
					H05B 6/00	(2006.01)	
					H05B 6/10	(2006.01)	
					H05B 6/44	(2006.01)	

- (11) **E 42524**
 (96) 16798648.8, 26.10.2016
 (97) 3367829, 6.9.2023
 (30) 201514927551, 30.10.2015, US
 (45) 10.1.2024
 (73) Nicoventures Trading Limited, London, GB;
 (72) BLANDINO Thomas P, Cottage Grove, Wisconsin, US;
 WILKE Andrew P, Madison, Wisconsin, US;
 FRATER James J, Madison, Wisconsin, US;
 PAPROCKI Benjamin J., Cottage Grove, Wisconsin, US;
 KAUFMAN Duane A, Hollandale, Wisconsin, US;
 ROBEY Raymond J, Madison, Wisconsin, US;
 MILLER John A, Marshall, Wisconsin, US;
 (74) HÖRMANN & PARTNERS s.r.o., Bratislava, SK;
 (86) PCT/EP2016/075736
 (87) WO 2017/072146
 (54) **Výrobok na použitie s prístrojom na zahrievanie materiálu vhodného na fajčenie**
-
- (51) **A47J 42/40** (2006.01)
A47J 42/42 (2006.01)
 (11) **E 42513**
 (96) 20807497.1, 19.10.2020
 (97) 4044885, 2.8.2023
 (30) 201900019349, 18.10.2019, IT
 (45) 10.1.2024
 (73) La Marzocco S.r.l., Scarperia (FI), IT;
 (72) DIONISIO Andrea, Scarperia (FI), IT;
 (74) Bušová Eva, JUDr., Bratislava, SK;
 (86) PCT/IB2020/059819
 (87) WO 2021/074908
 (54) **Stroj na mletie kávy so zariadením na detekciu držiaka filtra alebo filtra a spôsob detekcie držiaka filtra alebo filtra**
-
- (51) **A47L 15/44** (2006.01)
D06F 39/02 (2006.01)
 (11) **E 42530**
 (96) 18154080.8, 30.1.2018
 (97) 3517016, 12.7.2023
 (45) 10.1.2024
 (73) Hagleitner Hans Georg, Zell am See, AT;
 (72) Hagleitner Hans Georg, Zell am See, AT;
 (74) ROTT & RÚŽIČKA, Patentová, známková a právna kancelária, verejná obchodná spoločnosť, Bratislava, SK;
 (54) **Dávkovač na vydávanie chemického prostriedku z nádoby spojenej s dávkovačom**
-
- (51) **A61F 13/15** (2006.01)
G01N 21/00 (2006.01)
G06T 7/00 (2017.01)
 (11) **E 42568**
 (96) 19758895.7, 3.6.2019
 (97) 3801419, 9.8.2023
 (30) 201809052, 1.6.2018, GB
 (45) 10.1.2024
 (73) Cellulose Converting Solutions S.p.A., Citta Sant'Angelo (PE), IT;
 (72) CIMINI Carmine, Pescara Pescara, IT;
 RONCA Giuseppe, Pescara Pescara, IT;
 SANTAVENERE Alessandro, Francavilla Al Mare Chieti, IT;
 (74) Zivko Mijatovic and Partners s. r. o., Bratislava, SK;
 (86) PCT/EP2019/064388
 (87) WO 2019/229273
 (54) **Systém aplikácie a kontroly superabsorpčného polyméru**
-
- (51) **A61F 13/66** (2006.01)
A61F 13/471 (2006.01)
A61F 13/505 (2006.01)
A61F 13/49 (2006.01)
A41B 9/02 (2006.01)
 (11) **E 42543**
 (96) 12740653.6, 12.6.2012
 (97) 2858617, 16.8.2023
 (45) 10.1.2024
 (73) NEORES d.o.o., Mursko Sredisce, HR;
 (72) Delija Frane, Split, HR;
 (74) Zathurecka INPARTNERS GROUP s.r.o., Banská Bystrica, SK;
 (86) PCT/HR2012/000014
 (87) WO 2013/186577
 (54) **Pánské slippy s oddeleným priestorom na penis obsahujúce vyberateľnú inkontinenčnú absorpčnú nádobu**
-
- (51) **A61K 9/00** (2006.01)
A61K 9/20 (2006.01)
A61K 31/13 (2006.01)
A61K 31/445 (2006.01)
A61P 25/28 (2006.01)
 (11) **E 42583**
 (96) 20732664.6, 29.5.2020
 (97) 3843702, 5.7.2023
 (30) 2019115557, 31.5.2019, PT
 (45) 10.1.2024
 (73) Tecnimede, Sociedade Técnico-Medicinal, SA, Sintra, PT;
 (72) OLIVEIRA MACHUCO ESTEVENS Maria Catarina, Sintra, PT;
 SILVA MARQUES DA COSTA Ricardo Manuel, Sintra, PT;
 SILVA SERRA João Pedro, Sintra, PT;
 PARDAL FILIPE Augusto Eugénio, Lisboa, PT;
 (74) Zivko Mijatovic and Partners s. r. o., Bratislava, SK;
 (86) PCT/IB2020/055137
 (87) WO 2020/240505
 (54) **Kombinovaná kompozícia s fixnou dávkou memantínu a donepezilu s okamžitým uvoľňovaním**
-
- (51) **A61K 9/10** (2006.01)
A61K 9/08 (2006.01)
A61K 38/05 (2006.01)
A61K 47/02 (2006.01)
A61P 27/02 (2006.01)
A61K 9/00 (2006.01)
 (11) **E 42576**
 (96) 19743390.7, 22.1.2019
 (97) 3744316, 30.8.2023

(30)	201810063904, 23.1.2018, CN	A61P 3/10	(2006.01)
(45)	10.1.2024	A61K 38/48	(2006.01)
(73)	Seinda Pharmaceutical Guangzhou Corporation, Guangzhou, Guangdong, CN;	A61K 36/185	(2006.01)
(72)	LIU Zuguo, Xiamen, Fujian, CN;	A61K 31/352	(2006.01)
	ZHAO Yufen, Xiamen, Fujian, CN;	A61K 31/05	(2006.01)
	HUANG Caihong, Xiamen, Fujian, CN;	A61P 3/04	(2006.01)
	WU Yang, Xiamen, Fujian, CN;	(11) E 42555	
	TANG Guo, Xiamen, Fujian, CN;	(96)	19736404.5, 10.7.2019
	LIU Yan, Xiamen, Fujian, CN;	(97)	3820528, 30.8.2023
	XU Pengxiang, Xiamen, Fujian, CN;	(30)	PCT/EP2018/068731, 11.7.2018, WO
(74)	inventa Patentová a známková kancelária s. r. o., Bratislava, SK;	(45)	10.1.2024
(86)	PCT/CN2019/072664	(73)	Aquanova AG, Darmstadt, DE;
(87)	WO 2019/144863	(72)	BEHNAM Dariush, Rossdorf, DE;
(54) Očná farmaceutická kompozícia a spôsoby jej prípravy a aplikácie		(74)	Zathurecka INPARTNERS GROUP s.r.o., Banská Bystrica, SK;
		(86)	PCT/EP2019/068537
		(87)	WO 2020/011854
		(54) Solubilizát s kurkumínom a aspoň jedným kanabinoidom ako ďalšou účinnou látkou	
(51) A61K 9/107	(2006.01)		
A61P 37/00	(2006.01)	(51) A61K 9/14	(2006.01)
A61P 35/00	(2006.01)	(11) E 42584	
A61P 25/16	(2006.01)	(96)	15730965.9, 19.6.2015
A61P 29/00	(2006.01)	(97)	3169311, 2.8.2023
A61P 25/28	(2006.01)	(30)	PCT/EP2014/001951, 17.7.2014, WO
A61K 36/324	(2006.01)	(45)	10.1.2024
A61K 31/12	(2006.01)	(73)	Pharmathen S.A., Pallini Attikis, GR;
A61P 3/00	(2006.01)	(72)	KARAVAS Evangelos, Pallini Attikis, GR;
A61P 3/04	(2006.01)		KOUTRIS Efthymios, Pallini Attikis, GR;
A61P 3/06	(2006.01)		SAMARA Vasiliki, Pallini Attikis, GR;
A61P 3/10	(2006.01)		KOUTRI Ioanna, Pallini Attikis, GR;
A61K 47/26	(2006.01)		KALASKANI Anastasia, Pallini Attikis, GR;
A61K 36/185	(2006.01)		KALANTZI Lida, Pallini Attikis, GR;
A61K 36/9066	(2006.01)		KAKOURIS Andreas, Pallini Attikis, GR;
(11) E 42545			DIAKIDOU Amalia, Pallini Attikis, GR;
(96)	18737623.1, 11.7.2018		GOTZAMANIS George, Pallini Attikis, GR;
(97)	3651804, 23.8.2023		GEORGIOUSIS Zaharias, Pallini Attikis, GR;
(30)	PCT/EP2017/067382, 11.7.2017, WO		FOUSTERIS Manolis, Pallini Attikis, GR;
	PCT/EP2017/067381, 11.7.2017, WO	(74)	Zivko Mijatovic and Partners s. r. o., Bratislava, SK;
	102017115496, 11.7.2017, DE	(86)	PCT/EP2015/001239
(45)	10.1.2024	(87)	WO 2016/008560
(73)	Aquanova AG, Darmstadt, DE;	(54) Pediatrický prášok na perorálnu suspenziu obsahujúci antivírusové činidlo a spôsob jeho prípravy	
(72)	BEHNAM Dariush, Rossdorf, DE;		
(74)	Zathurecka INPARTNERS GROUP s.r.o., Banská Bystrica, SK;	(51) A61K 9/16	(2006.01)
(86)	PCT/EP2018/068729	A61K 9/48	(2006.01)
(87)	WO 2019/011954	A61P 37/06	(2006.01)
(54) Solubilizát s kurkumínom a boswelliou a xantohumolom		A61K 31/4439	(2006.01)
		C07D 401/12	(2006.01)
(51) A61K 9/107	(2006.01)	A61P 1/16	(2006.01)
A61K 47/26	(2006.01)	A61P 13/10	(2006.01)
A61K 31/12	(2006.01)	A61P 13/12	(2006.01)
A61K 36/324	(2006.01)	A61K 9/20	(2006.01)
A61P 3/06	(2006.01)	(11) E 42514	
A61P 3/00	(2006.01)	(96)	21721082.2, 24.4.2021
A61P 25/16	(2006.01)	(97)	3965742, 14.6.2023
A61P 25/28	(2006.01)	(30)	20171441, 24.4.2020, EP
A61P 29/00	(2006.01)		20211697, 3.12.2020, EP
A61P 35/00	(2006.01)	(45)	10.1.2024
A61P 37/00	(2006.01)		

- (73) Dr. Falk Pharma GmbH, Freiburg, DE;
Zedira GmbH, Darmstadt, DE;
- (72) GREINWALD Roland, Kenzingen, DE;
HILS Martin, Darmstadt, DE;
MOHR Wolfgang, Freiburg, DE;
PASTERNAK Ralf, Griesheim, DE;
TEWES Bernhard, Vörstetten, DE;
WILHELM Rudolf, Bischweier, DE;
- (74) Holoubková Mária, Ing., Bratislava, SK;
- (86) PCT/EP2021/060764
- (87) WO 2021/214338
- (54) Systémová receptúra derivátu pyridinónu pre choroby súvisiace s transglutaminázou 2**
-
- (51) A61K 31/5377** (2006.01)
A61P 35/00 (2006.01)
A61K 39/395 (2006.01)
- (11) E 42531**
(96) 19721103.0, 28.3.2019
(97) 3773595, 12.7.2023
(30) 201800004082, 29.3.2018, IT
(45) 10.1.2024
(73) Berlin-Chemie AG, Berlin, DE;
(72) MERLINO Giuseppe, Pomezia RM, IT;
BIGIONI Mario, Pomezia RM, IT;
BINASCHI Monica, Pomezia RM, IT;
PELLACANI Andrea, Firenze, IT;
(74) HÖRMANN & PARTNERS s.r.o., Bratislava, SK;
(86) PCT/IB2019/052541
(87) WO 2019/186451
- (54) Protirakovinové farmaceutické kompozície na kombinovanú liečbu**
-
- (51) A61K 31/635** (2006.01)
A61K 31/5377 (2006.01)
A61K 45/06 (2006.01)
A61P 35/00 (2006.01)
A61P 35/02 (2006.01)
- (11) E 42578**
(96) 20723447.7, 11.5.2020
(97) 3969000, 30.8.2023
(30) 201962847477 P, 14.5.2019, US
19178908, 7.6.2019, EP
202062971297 P, 7.2.2020, US
(45) 10.1.2024
(73) Les Laboratoires Servier, Suresnes, FR;
Novartis AG, Basel, CH;
(72) MURRAY James, Cambridgeshire, GB;
COLLAND Frédéric, Puiseux-en-France, FR;
CLAPERON Audrey, Courbevoie, FR;
(74) Zivko Mijatovic and Partners s. r. o., Bratislava, SK;
(86) PCT/EP2020/063089
(87) WO 2020/229429
- (54) Inhibitory Bcl-2 na použitie na liečbu rakoviny sprostredkovanej Bcl-2 nesúcej mutáciu Gly101Val**
-
- (51) A61K 35/612** (2015.01)
A61K 35/618 (2015.01)
A61P 29/00 (2006.01)
- (11) E 42565**
(96) 18892617.4, 21.12.2018
(97) 3727404, 30.8.2023
(30) 2017905181, 22.12.2017, AU
(45) 10.1.2024
(73) Pharmalink International Limited, Hong Kong, CN;
(72) HODGSON Charles, Nelson, NZ;
MYERS Stephen, Evans Head, New South Wales, AU;
OLIVER Christopher, Tregagle, New South Wales, AU;
(74) HÖRMANN & PARTNERS s.r.o., Bratislava, SK;
(86) PCT/IB2018/060482
(87) WO 2019/123400
- (54) Kompozícia obsahujúca lipidový extrakt zo slávk a krilový olej a ich lekárske aplikácie**
-
- (51) A61K 35/741** (2015.01)
A61P 1/00 (2006.01)
A61P 1/14 (2006.01)
C12N 1/20 (2006.01)
A61P 29/00 (2006.01)
- (11) E 42539**
(96) 19212983.1, 3.2.2017
(97) 3639834, 12.7.2023
(30) 16154288, 4.2.2016, EP
(45) 10.1.2024
(62) 17703726.4
(73) Universiteit Gent, Gent, BE;
Microbial Resource Management Health NV, Ghent, BE;
(72) POSSEMIERS Sam, Zwijnaarde, BE;
MARZORATI Massimo, Ixelles, BE;
VAN DE WIELE Tom, Merelbeke, BE;
SCHEIRLINCK Ilse, Gentbrugge, BE;
BOLCA Selin, Zwijnaarde, BE;
VAN DEN ABEELE Pieter, Lokeren, BE;
GOTTARDI Davide, Bologna, IT;
(74) HAVEL & PARTNERS s.r.o., advokátska kancelária, Bratislava, SK;
- (54) Použitie mikrobiálnych spoločenstiev pre zdravie ľudí a zvierat**
-
- (51) A61K 38/29** (2006.01)
A61K 9/00 (2006.01)
A61K 47/34 (2017.01)
A61P 5/18 (2006.01)
A61P 7/00 (2006.01)
A61P 7/04 (2006.01)
A61P 17/14 (2006.01)
A61P 19/02 (2006.01)
A61P 19/08 (2006.01)
A61P 19/10 (2006.01)
A61P 29/00 (2006.01)
A61K 9/16 (2006.01)
- (11) E 42574**
(96) 17781425.8, 28.9.2017
(97) 3518960, 19.7.2023
(30) 16191451, 29.9.2016, EP
17155843, 13.2.2017, EP
(45) 10.1.2024
(73) Ascendis Pharma Bone Diseases A/S, Hellerup, DK;

- (72) HOLTEN-ANDERSEN Lars, Hellerup, DK;
SPROGØE Kennett, Hellerup, DK;
KARPF David Brian, Palo Alto, CA, US;
- (74) HÖRMANN & PARTNERS s.r.o., Bratislava, SK;
- (86) PCT/EP2017/074592
- (87) WO 2018/060310
- (54) Dávkovací režim pre zlúčeninu PTH s riadeným uvoľňovaním**
-
- (51) A61K 39/02** (2006.01)
- (11) E 42522**
- (96) 17780280.8, 22.9.2017
- (97) 3528838, 19.7.2023
- (30) 201662398713 P, 23.9.2016, US
201762527204 P, 30.6.2017, US
201762530683 P, 10.7.2017, US
201762539037 P, 31.7.2017, US
- (45) 10.1.2024
- (73) F. Hoffmann-La Roche AG, Basel, CH;
- (72) LIN ChinYu, South San Francisco, CA, US;
OMACHI Theodore A., South San Francisco, CA, US;
OWEN Ryan P., South San Francisco, CA, US;
YEN Karl, South San Francisco, CA, US;
ZHENG Yanan, Cupertino, CA, US;
DEBUSK Kendra, South San Francisco, CA, US;
- (74) TOMES – Patentová a známková kancelária, s. r. o., Bratislava, SK;
- (86) PCT/US2017/052891
- (87) WO 2018/057849
- (54) Použitie antagonistov IL-13 na liečenie atopickej dermatitídy**
-
- (51) A61K 47/26** (2006.01)
A61K 9/107 (2006.01)
A61K 31/12 (2006.01)
A61K 36/185 (2006.01)
- (11) E 42554**
- (96) 19700185.2, 10.1.2019
- (97) 3820527, 23.8.2023
- (30) PCT/EP2018/068801, 11.7.2018, WO
PCT/EP2018/068731, 11.7.2018, WO
PCT/EP2018/068729, 11.7.2018, WO
- (45) 10.1.2024
- (73) Aquanova AG, Darmstadt, DE;
- (72) BEHNAM Dariush, Rossdorf, DE;
- (74) Zathurecka INPARTNERS GROUP s.r.o., Banská Bystrica, SK;
- (86) PCT/EP2019/050536
- (87) WO 2020/011402
- (54) Solubilizát xantohumolu**
-
- (51) A61K 47/65** (2017.01)
C07K 16/46 (2006.01)
A61K 47/68 (2017.01)
A61P 35/00 (2006.01)
C07K 16/28 (2006.01)
C07K 5/027 (2006.01)
C07K 16/32 (2006.01)
- (11) E 42553**
- (96) 19766478.2, 12.3.2019
- (97) 3765525, 19.7.2023
- (30) 201862642483 P, 13.3.2018, US
201862658477 P, 16.4.2018, US
201862743884 P, 10.10.2018, US
- (45) 10.1.2024
- (73) Zymeworks BC Inc., Vancouver, CA;
- (72) HAMBLETT Kevin, Vancouver, CA;
DAVIES Rupert H., Vancouver, CA;
RICH James R., Vancouver, CA;
ROWSE Gerald J., Vancouver, CA;
FUNG Vincent K. C., Vancouver, CA;
BARNSCHER Stuart D., Vancouver, CA;
- (74) Zathurecka INPARTNERS GROUP s.r.o., Banská Bystrica, SK;
- (86) PCT/CA2019/050303
- (87) WO 2019/173911
- (54) Konjugáty anti-HER2 biparatopová protilátka-liečivo a spôsoby použitia**
-
- (51) A61P 25/18** (2006.01)
A61K 31/437 (2006.01)
C07D 487/14 (2006.01)
C07D 495/14 (2006.01)
C07D 513/14 (2006.01)
- (11) E 42538**
- (96) 19779087.6, 18.4.2019
- (97) 3781263, 12.7.2023
- (30) 1800129, 18.4.2018, HU
- (45) 10.1.2024
- (73) Printnet Kereskedelmi és Szolgáltató Kft., Veresegyház, HU;
Eötvös Loránd Tudományegyetem, Budapest, HU;
- (72) MÁLNÁSI-CSIZMADIA András, Budapest, HU;
GYIMESI Máté, Budapest, HU;
SZABÓ András, Budapest, HU;
HÁRI Péter, Veresegyház, HU;
KUMAR Suthar Sharad, Budapest, HU;
KOVÁCS Mihály, Kecskemét, HU;
HORVÁTH Ádám István, Balatonfüred, HU;
PÉNZES Máté, Budapest, HU;
LÖRINCZ István, Budapest, HU;
RÉPÁSI József, Érd, HU;
SZÖNYEGI Zoltán, Budapest, HU;
SIMON Zoltán, Oroszlány, HU;
VÉGNER László, Budapest, HU;
BÁTORI Sándor, Budapest, HU;
HORVÁTH Vajk, Budapest, HU;
- (74) inventa Patentová a známková kancelária s. r. o., Bratislava, SK;
- (86) PCT/HU2019/050017
- (87) WO 2019/202346
- (54) Farmaceuticky účinné zlúčeniny selektívne inhibujúce izoformy myozínu 2**
-
- (51) B01D 45/08** (2006.01)
B01D 46/00 (2022.01)
B01D 46/52 (2006.01)
B01D 50/00 (2022.01)
- (11) E 42582**
- (96) 18275065.3, 10.5.2018

- (97) 3437711, 19.4.2023
 (30) 2017101033, 31.7.2017, AU
 2017210486, 31.7.2017, AU
 (45) 10.1.2024
 (73) Fanca Technologies Pty Ltd, Brendale, QLD, AU;
 (72) Fanning Andrew, Brisbane, Australian Capital Territory
 Queensland, AU;
 (74) Zivko Mijatovic and Partners s. r. o., Bratislava, SK;
(54) Mobilné zariadenie na odsávanie prachu
-
- (51) B01J 3/00** (2006.01)
C10G 1/10 (2006.01)
C10L 1/02 (2006.01)
C10L 1/04 (2006.01)
C10G 1/06 (2006.01)
C10G 1/08 (2006.01)
B01J 19/20 (2006.01)
B01J 19/24 (2006.01)
B01J 3/02 (2006.01)
(11) E 42548
 (96) 17881334.1, 14.12.2017
 (97) 3555231, 26.7.2023
 (30) 2016905177, 14.12.2016, AU
 (45) 10.1.2024
 (73) Mura Technology Limited, London, GB;
 (72) HUMPHREYS Leonard James, Roseville Chase, AU;
 ROWLANDS William Neil, Alexandria, AU;
 (74) Zivko Mijatovic and Partners s. r. o., Bratislava, SK;
 (86) PCT/AU2017/000278
 (87) WO 2018/107204
**(54) Spôsob výroby biopaliva premenou polymérnej
 taveniny zmiešanej s nadkritickou vodou**
-
- (51) B25J 9/16** (2006.01)
(11) E 42552
 (96) 19702301.3, 6.2.2019
 (97) 3749491, 13.9.2023
 (30) 18382065, 6.2.2018, EP
 (45) 10.1.2024
 (73) ABB Schweiz AG, Baden, CH;
 (72) ARTIGAS Jordi, Barcelona, ES;
 PONS BERTRAN Roger, La Torre de Claramunt, ES;
 VIDAL RIBAS Jorge, Esplugues de Llobregat, ES;
 ZHANG Biao, Hartford, Connecticut, US;
 CASANELLES MOIX Ramon, Sant Cugat del Vallès, ES;
 (74) HÖRMANN & PARTNERS s.r.o., Bratislava, SK;
 (86) PCT/EP2019/052911
 (87) WO 2019/154858
(54) Montáž dielov na montážnej linke
-
- (51) B29C 41/22** (2006.01)
B32B 33/00 (2006.01)
B29C 37/00 (2006.01)
(11) E 42579
 (96) 15778669.0, 12.10.2015
 (97) 3206848, 30.8.2023
 (30) 14188691, 13.10.2014, EP
 (45) 10.1.2024
 (73) Ascorium GmbH, Königswinter, DE;
 (72) VANLUCHENE Yvan, Wetteren, BE;
 DE CLERCQ Yvan, Wetteren, BE;
 DE DONCKER Linda, Wetteren, BE;
 (74) Zivko Mijatovic and Partners s. r. o., Bratislava, SK;
 (86) PCT/EP2015/073549
 (87) WO 2016/058983
**(54) Spôsob výroby elastoméreného povlaku so zrnitým
 povrchom**
-
- (51) B29C 64/106** (2017.01)
B29C 64/40 (2017.01)
B29C 64/393 (2017.01)
B33Y 50/02 (2015.01)
B33Y 10/00 (2015.01)
B33Y 30/00 (2015.01)
B22F 10/22 (2021.01)
B22F 10/38 (2021.01)
B22F 10/85 (2021.01)
 B29C 64/188 (2017.01)
(11) E 42537
 (96) 22712387.4, 10.3.2022
 (97) 4100235, 9.8.2023
 (30) 102021106037, 12.3.2021, DE
 (45) 10.1.2024
 (73) AIM3D GmbH, Rostock, DE;
 (72) LIEBERWIRTH Clemens, Rostock, DE;
 MORRISIN Vincent, Krakow am See, DE;
 (74) BELEŠČÁK & PARTNERS, s.r.o., Piešťany, SK;
 (86) PCT/EP2022/056173
 (87) WO 2022/189564
**(54) Postup na aditívnu výrobu konštrukčnej súčiastky
 s použitím aspoň jednej objemovej komory, ktorá sa
 vyplní plniacim materiálom**
-
- (51) B29C 65/06** (2006.01)
F16F 1/02 (2006.01)
F16F 3/02 (2006.01)
(11) E 42581
 (96) 19169521.2, 16.4.2019
 (97) 3725500, 12.7.2023
 (45) 10.1.2024
 (73) Branson Ultraschall Niederlassung der Emerson
 Technologies GmbH & Co. OHG, Dietzenbach, DE;
 (72) MOTOVSKY Michal, Hlohovec - Sulekovo, SK;
 LOTZ Wilfried, Neuberg, DE;
 KRECKEL Wolfgang, Hösbach, DE;
 (74) TOMĚŠ – Patentová a známková kancelária, s. r. o.,
 Bratislava, SK;
**(54) Pružinový balík pre vibračné zvracie zariadenie
 a vibračné zvracie zariadenie**
-
- (51) B29D 30/24** (2006.01)
B29D 30/26 (2006.01)
(11) E 42557
 (96) 19828851.6, 23.9.2019
 (97) 3867050, 16.8.2023
 (30) 2021843, 19.10.2018, NL
 (45) 10.1.2024
 (73) VMI Holland B.V., Epe, NL;
 (72) DE GRAAF Martin, Epe, NL;
 PAPOT Dave, Epe, NL;

(74) LITVÁKOVÁ A SPOL., s. r. o., Bratislava, SK;
 (86) PCT/NL2019/050634
 (87) WO 2020/080933
(54) Konfekčný bubon na výrobu plášťov pneumatík a spôsob výroby plášťov pneumatík

(51) B65D 5/00 (2006.01)
(11) E 42532
 (96) 19724332.2, 26.4.2019
 (97) 3829986, 19.7.2023
 (30) 506642018, 30.7.2018, AT
 (45) 10.1.2024
 (73) Maier Gottfried, Bad Hall, AT;
 (72) Maier Gottfried, Bad Hall, AT;
 (74) HÖRMANN & PARTNERS s.r.o., Bratislava, SK;
 (86) PCT/AT2019/050014
 (87) WO 2020/023984
(54) Prepravka z kartónu

(51) B65D 47/20 (2006.01)
A61J 1/20 (2006.01)
(11) E 42563
 (96) 19216871.4, 14.6.2016
 (97) 3656694, 19.7.2023
 (30) 15020096, 16.6.2015, EP
 15020095, 16.6.2015, EP
 (45) 10.1.2024
 (62) 16730694.3
 (73) Boehringer Ingelheim Vetmedica GmbH, Ingelheim am Rhein, DE;
 (72) RAHMEL Marcus Rainer, Ingelheim am Rhein, DE;
 ENDERT Guido, Koeln, DE;
 WERGEN Horst, Koeln, DE;
 RUF Jonas, Köln, DE;
 (74) inventa Patentová a známková kancelária s. r. o., Bratislava-Staré Mesto, SK;
(54) Spojovací systém a systém nádob so šikmou prelomovou líniou

(51) C01B 3/02 (2006.01)
C01C 1/04 (2006.01)
C01B 3/38 (2006.01)
C07C 29/151 (2006.01)
C25B 1/04 (2021.01)
(11) E 42559
 (96) 18743790.0, 20.7.2018
 (97) 3658493, 30.8.2023
 (30) PA201700425, 25.7.2017, DK
 PA201700522, 25.9.2017, DK
 PA201800237, 28.5.2018, DK
 PA201800351, 6.7.2018, DK
 PA201800345, 6.7.2018, DK
 PA201800352, 6.7.2018, DK
 (45) 10.1.2024
 (73) Topsoe A/S, Kgs. Lyngby, DK;
 (72) HAN Pat A., Smørum, DK;
 (74) HÖRMANN & PARTNERS s.r.o., Bratislava, SK;
 (86) PCT/EP2018/069793

(87) WO 2019/020522
(54) Spôsob koprodukcie metanolu a amoniaku

(51) C01B 3/02 (2006.01)
C01B 3/38 (2006.01)
C01C 1/04 (2006.01)
C01B 13/02 (2006.01)
C25B 1/04 (2021.01)
C01B 3/48 (2006.01)
(11) E 42566
 (96) 18739849.0, 11.7.2018
 (97) 3658491, 30.8.2023
 (30) PA201700425, 25.7.2017, DK
 PA201700522, 25.9.2017, DK
 PA201800237, 28.5.2018, DK
 (45) 10.1.2024
 (73) Topsoe A/S, Kgs. Lyngby, DK;
 (72) HAN Pat A., Smørum, DK;
 KRØLL JENSEN Annette E., Fredensborg, DK;
 (74) HÖRMANN & PARTNERS s.r.o., Bratislava, SK;
 (86) PCT/EP2018/068808
 (87) WO 2019/020378
(54) Spôsob prípravy syntézneho plynu amoniaku

(51) C01B 3/38 (2006.01)
C01B 13/02 (2006.01)
C25B 1/04 (2021.01)
(11) E 42558
 (96) 18743787.6, 20.7.2018
 (97) 3658495, 30.8.2023
 (30) PA201700425, 25.7.2017, DK
 PA201700522, 25.9.2017, DK
 PA201800237, 28.5.2018, DK
 PA201800352, 6.7.2018, DK
 (45) 10.1.2024
 (73) Topsoe A/S, Kgs. Lyngby, DK;
 (72) AASBERG-PETERSEN Kim, Allerød, DK;
 HAN Pat A., Smørum, DK;
 HULTQVIST Michael, Bagsværd, DK;
 MORTENSEN Peter Molgaard, Roskilde, DK;
 (74) HÖRMANN & PARTNERS s.r.o., Bratislava, SK;
 (86) PCT/EP2018/069781
 (87) WO 2019/020515
(54) Spôsob prípravy syntézneho plynu

(51) C01B 3/38 (2006.01)
C25B 1/04 (2021.01)
(11) E 42567
 (96) 18743789.2, 20.7.2018
 (97) 3658496, 30.8.2023
 (30) PA201700425, 25.7.2017, DK
 PA201700522, 25.9.2017, DK
 PA201800237, 28.5.2018, DK
 PA201800345, 6.7.2018, DK
 (45) 10.1.2024
 (73) Topsoe A/S, Kgs. Lyngby, DK;
 (72) AASBERG-PETERSEN Kim, Allerød, DK;
 HAN Pat A., Smørum, DK;
 MORTENSEN Peter Mølgaard, Roskilde, DK;
 (74) HÖRMANN & PARTNERS s.r.o., Bratislava, SK;

- (86) PCT/EP2018/069788
 (87) WO 2019/020519
 (54) **Spôsob prípravy syntézneho plynu**
-
- (51) **C01B 32/05** (2017.01)
H01M 4/587 (2010.01)
H01M 4/133 (2010.01)
H01M 10/0525 (2010.01)
 (11) **E 42561**
 (96) 13741083.3, 24.1.2013
 (97) 2808300, 13.9.2023
 (30) 2012014951, 27.1.2012, JP
 2012251004, 15.11.2012, JP
 (45) 10.1.2024
 (73) JFE Chemical Corporation, Tokyo, JP;
 (72) HAGA Ryuta, Tokyo, JP;
 IJIRI Makiko, Tokyo, JP;
 SHIODE Tetsuo, Tokyo, JP;
 NAGAYAMA Katsuhiko, Tokyo, JP;
 (74) HÖRMANN & PARTNERS s.r.o., Bratislava, SK;
 (86) PCT/JP2013/000357
 (87) WO 2013/111595
 (54) **Spôsob výroby negrafitizovateľného uhlíkového materiálu, negrafitizovateľný uhlíkový materiál, záporný elektródový materiál pre lítium-iónové sekundárne batérie a lítium-iónová sekundárna batéria**
-
- (51) **C03C 25/26** (2018.01)
C03C 25/321 (2018.01)
C09J 103/02 (2006.01)
D04H 1/587 (2012.01)
D04H 1/64 (2012.01)
 (11) **E 42569**
 (96) 19753171.8, 17.7.2019
 (97) 3823938, 6.9.2023
 (30) 1856750, 20.7.2018, FR
 (45) 10.1.2024
 (73) SAINT-GOBAIN ISOVER, Courbevoie, FR;
 (72) CHENAL Marion, Montreuil, FR;
 SALOMON Pierre, Courbevoie, FR;
 (74) Kapa Beta, s. r. o., Nová Dubnica, SK;
 (86) PCT/FR2019/051804
 (87) WO 2020/016532
 (54) **Spojivová kompozícia pre minerálnu vlnu**
-
- (51) **C04B 28/04** (2006.01)
C04B 111/10 (2006.01)
B28B 11/24 (2006.01)
 (11) **E 42575**
 (96) 19758606.8, 6.8.2019
 (97) 4010296, 26.7.2023
 (45) 10.1.2024
 (73) Pawluk, Jaroslaw Jerzy, Gliwice, PL;
 (72) Pawluk Jaroslaw Jerzy, Gliwice, PL;
 (74) Zivko Mijatovic and Partners s. r. o., Bratislava, SK;
 (86) PCT/EP2019/025259
- (87) WO 2021/023360
 (54) **Spôsob výroby betónových prefabrikátov, najmä železničných podvalov**
-
- (51) **C06B 23/00** (2006.01)
C06B 45/22 (2006.01)
 (11) **E 42525**
 (96) 14813443.0, 17.6.2014
 (97) 3010873, 13.9.2023
 (30) 1330075, 18.6.2013, SE
 (45) 10.1.2024
 (73) EURENCO Bofors AB, Karlskoga, SE;
 (72) MAZUREK Michal, Karlskoga, SE;
 MAZUREK Karolina, Karlskoga, SE;
 (74) PATENTSERVIS Bratislava, a. s., Bratislava, SK;
 (86) PCT/SE2014/000080
 (87) WO 2014/204374
 (54) **Flegmatizácia výbušniny vo vodnej suspenzii**
-
- (51) **C07D 225/06** (2006.01)
C07D 265/30 (2006.01)
C07D 265/36 (2006.01)
C07D 451/00 (2006.01)
C07D 471/04 (2006.01)
C07D 487/04 (2006.01)
C07D 491/048 (2006.01)
C07D 495/04 (2006.01)
C07D 495/08 (2006.01)
C07D 513/04 (2006.01)
A61K 31/165 (2006.01)
A61P 25/08 (2006.01)
A61P 3/12 (2006.01)
A61P 9/10 (2006.01)
A61P 25/00 (2006.01)
A61P 29/00 (2006.01)
 (11) **E 42573**
 (96) 19808475.8, 22.5.2019
 (97) 3798220, 23.8.2023
 (30) 201810493023, 22.5.2018, CN
 (45) 10.1.2024
 (73) Shanghai Zhimeng Biopharma, Inc., Shanghai, CN;
 (72) CHEN Huanming, Shanghai, CN;
 LIANG Bo, Shanghai, CN;
 (74) Zivko Mijatovic and Partners s. r. o., Bratislava, SK;
 (86) PCT/CN2019/088012
 (87) WO 2019/223732
 (54) **Derivát p-fenyléndiamínu ako regulátor draslíkového kanála a spôsob jeho prípravy a použitie v medicíne**
-
- (51) **C07D 235/22** (2006.01)
 (11) **E 42547**
 (96) 19185319.1, 14.9.2015
 (97) 3572405, 26.7.2023
 (30) 201462050023 P, 12.9.2014, US
 (45) 10.1.2024
 (62) 15840730.4
 (73) Biohaven Therapeutics Ltd., New Haven, CT, US;
 (72) RESNICK Lynn, Pittsburgh, Pennsylvania, US;
 TOPALOV George T, Pittsburgh, Pennsylvania, US;
 BOYD Steven A., Mars, Pennsylvania, US;

BELARDI Justin K., Pittsburgh, Pennsylvania, US;
 FLENTGE Charles A., Mars, Pennsylvania, US;
 HALE James S., Glenshaw, Pennsylvania, US;
 HARRIED Scott S., Sun Prairie, Wisconsin, US;
 MARESKA David A., McMurray, Pennsylvania, US;
 ZHANG Kai, Wexford, Pennsylvania, US;
 (74) Zivko Mijatovic and Partners s. r. o., Bratislava, SK;
 (54) **Benzoimidazol-1,2-ylamidy ako aktívatory kanálu Kv7**

(51) **C07D 279/18** (2006.01)
A61P 17/00 (2006.01)
A61P 25/28 (2006.01)
A61P 31/00 (2006.01)
A61P 31/12 (2006.01)
A61P 31/14 (2006.01)
A61P 31/18 (2006.01)
A61P 35/00 (2006.01)

(11) **E 42550**

(96) 20203173.8, 23.9.2010
 (97) 3792254, 26.7.2023
 (30) 24539109 P, 24.9.2009, US
 (45) 10.1.2024
 (62) 10771516.1
 (73) WisTa Laboratories Ltd., Singapore, SG;
 (72) HILFIKER Rolf, Basel, CH;
 RAGER Timo, Basel, CH;

(74) MAJLINGOVÁ & PARTNERS, s. r. o., Bratislava, SK;

(54) **Kryštalické hydráty metyltioníniumchloridu**

(51) **C07D 401/12** (2006.01)
C07D 407/12 (2006.01)
C07D 413/12 (2006.01)
C07D 417/12 (2006.01)
C07H 15/26 (2006.01)
A61K 31/351 (2006.01)
A61K 31/422 (2006.01)
A61K 31/427 (2006.01)
A61K 31/4412 (2006.01)
A61K 31/7068 (2006.01)
A61P 35/00 (2006.01)

(11) **E 42521**

(96) 19832321.4, 17.12.2019
 (97) 3898613, 9.8.2023
 (30) 18382934, 17.12.2018, EP
 (45) 10.1.2024
 (73) Pharma Mar, S.A., Madrid, ES;
 (72) MARTÍN LÓPEZ María Jesús, Madrid, ES;
 RODRÍGUEZ ACEBES Raquel, Madrid, ES;
 CRUZ LÓPEZ Patricia Gema, Madrid, ES;
 FRANCESCH SOLLOSO Andrés M., Madrid, ES;
 CUEVAS MARCHANTE Maria del Carmen, Madrid, ES;
 (74) Zivko Mijatovic and Partners s. r. o., Bratislava, SK;
 (86) PCT/EP2019/085544
 (87) WO 2020/127194

(54) **Protinádorové zlúčeniny**

(51) **C07D 403/04** (2006.01)
C07D 413/14 (2006.01)
C07D 295/155 (2006.01)

A61K 31/506 (2006.01)**A61P 35/00** (2006.01)(11) **E 42526**

(96) 18838718.7, 25.7.2018
 (97) 3658547, 16.8.2023
 (30) 20170096226, 28.7.2017, KR
 (45) 10.1.2024
 (73) Yuhan Corporation, Seoul, KR;
 (72) OH Sang-Ho, Gunpo-si Gyeonggi-do, KR;
 KHOO Ja-Heouk, Gunpo-si Gyeonggi-do, KR;
 LIM Jong-Chul, Yongin-si Gyeonggi-do, KR;
 LEE Doo-Byung, Yongin-si Gyeonggi-do, KR;
 LEE Jung-Ae, Seoul, KR;
 LEE Jun-Sup, Yongin-si Gyeonggi-do, KR;
 JU Hyun, Hwaseong-si Gyeonggi-do, KR;
 SHIN Woo-Seob, Suwon-si Gyeonggi-do, KR;
 JEON Sang-Seol, Suwon-si Gyeonggi-do, KR;

(74) HÖRMANN & PARTNERS s.r.o., Bratislava, SK;

(86) PCT/KR2018/008383

(87) WO 2019/022487

(54) **Spôsob prípravy**

N-(5-(4-(4-formyl-3-fenyl-1H-pyrazol-1-yl)pyrimidín-2-ylamino)-4-metoxi-2-morfolinofenyl)-akrylamidu

(51) **C07D 487/04** (2006.01)**A61P 35/00** (2006.01)**A61K 31/496** (2006.01)**A61K 31/5377** (2006.01)**A61K 31/4709** (2006.01)**A61K 31/454** (2006.01)**A61K 31/4439** (2006.01)(11) **E 42577**

(96) 20734871.5, 19.6.2020
 (97) 3986897, 30.8.2023
 (30) 19181754, 21.6.2019, EP
 (45) 10.1.2024
 (73) F. Hoffmann-La Roche AG, Basel, CH;
 (72) DOLENTE Cosimo, Basel, CH;
 GOERGLER Annick, Basel, CH;
 HEWINGS David, Basel, CH;
 JAESCHKE Georg, Basel, CH;
 KUHN Bernd, Basel, CH;
 NAGEL Yvonne Alice, Basel, CH;
 OBST SANDER Ulrike, Basel, CH;
 RICCI Antonio, Basel, CH;
 RUEHER Daniel, Basel, CH;
 STEINER Sandra, Basel, CH;

(74) KOREJZOVA LEGAL v. o. s., Bratislava, SK;

(86) PCT/EP2020/067076

(87) WO 2020/254562

(54) **Inhibitor EGFR na liečbu rakoviny**(51) **C07D 513/04** (2006.01)**C07C 55/22** (2006.01)**C07C 55/10** (2006.01)**C07C 55/00** (2006.01)**C07C 59/265** (2006.01)(11) **E 42516**

(96) 19842497.0, 20.12.2019

- (97) 3898638, 30.8.2023
 (30) 201862783223 P, 21.12.2018, US
 (45) 10.1.2024
 (73) Bristol-Myers Squibb Company, Princeton, NJ, US;
 (72) SCHLAM Roxana F., Hod Hasharon, IL;
 CUNIERE Nicolas, Princeton, New Jersey, US;
 MBACHU Victoria A., Princeton, New Jersey, US;
 SHI Zhongping, Princeton, New Jersey, US;
 VLAHOVA Petinka I., Lafayette, Indiana, US;
 (74) PATENTSERVIS Bratislava, a. s., Bratislava, SK;
 (86) PCT/US2019/067717
 (87) WO 2020/132381
(54) Kryštalická forma PAR4 inhibítora

-
- (51) C07K 14/79** (2006.01)
C07K 14/705 (2006.01)
A61K 38/00 (2006.01)
A61K 38/40 (2006.01)
A61K 39/00 (2006.01)
A61K 47/68 (2017.01)
A61P 25/28 (2006.01)
C07K 16/00 (2006.01)
C07K 16/28 (2006.01)
C07K 16/40 (2006.01)
(11) E 42546
 (96) 18756531.2, 10.8.2018
 (97) 3665192, 12.7.2023
 (30) 201762543658 P, 10.8.2017, US
 201762583314 P, 8.11.2017, US
 PCT/US2018/018371, 15.2.2018, WO
 (45) 10.1.2024
 (73) Denali Therapeutics Inc., South San Francisco, California, US;
 (72) CHEN Xiaocheng, South San Francisco California, US;
 DENNIS Mark S., South San Francisco California, US;
 KARIOLIS Mihalis, South San Francisco California, US;
 SILVERMAN Adam P., South San Francisco California, US;
 SRIVASTAVA Ankita, South San Francisco California, US;
 WATTS Ryan J., South San Francisco California, US;
 WELLS Robert C., South San Francisco California, US;
 ZUCHERO Joy Yu, South San Francisco California, US;
 (74) Zathurecka INPARTNERS GROUP s.r.o., Banská Bystrica, SK;
 (86) PCT/US2018/046199
 (87) WO 2019/032955
(54) Umelo upravené polypeptidy viažuce sa na transferínový receptor

-
- (51) C07K 16/28** (2006.01)
A61K 39/395 (2006.01)
A61K 47/68 (2017.01)
A61K 51/10 (2006.01)
A61K 39/00 (2006.01)
A61P 43/00 (2006.01)
A61P 35/00 (2006.01)
(11) E 42517
 (96) 20169942.8, 24.6.2014
 (97) 3736291, 16.8.2023
 (30) 201361838534 P, 24.6.2013, US

- (45) 10.1.2024
 (62) 14742047.5
 (73) Genentech, Inc., South San Francisco, CA, US;
 (72) EBENS Allen J. Jr., South San Francisco, CA, US;
 HAZEN Meredith C., South San Francisco, CA, US;
 HONGO Jo-Anne, South San Francisco, CA, US;
 JOHNSTON Jennifer W., South San Francisco, CA, US;
 JUNTILA Teemu T., South San Francisco, CA, US;
 LI Ji, South San Francisco, CA, US;
 POLSON Andrew G., South San Francisco, CA, US;
 (74) MAJLINGOVÁ & PARTNERS, s. r. o., Bratislava, SK;
(54) Anti-FcRH5 protilátky

-
- (51) C07K 16/28** (2006.01)
G01N 33/68 (2006.01)
A61P 35/00 (2006.01)
A61P 37/00 (2006.01)
(11) E 42562
 (96) 16744204.5, 29.1.2016
 (97) 3250610, 9.8.2023
 (30) 201562110071 P, 30.1.2015, US
 201562258082 P, 20.11.2015, US
 (45) 10.1.2024
 (73) Momenta Pharmaceuticals, Inc., Titusville, NJ, US;
 (72) KEHRY Marilyn, San Diego, CA, US;
 KING David J., Encinitas, CA, US;
 LING Leona E., Winchester, MA, US;
 MEADOR James III, Framingham, MA, US;
 ROY Sucharita, Acton, MA, US;
 MANNING Anthony, Cambridge, MA, US;
 (74) inventa Patentová a známková kancelária s. r. o., Bratislava, SK;
 (86) PCT/US2016/015720
 (87) WO 2016/123521
(54) FcRn protilátky a spôsoby ich použitia

-
- (51) C08J 5/18** (2006.01)
B29C 55/12 (2006.01)
B32B 15/085 (2006.01)
H01G 4/32 (2006.01)
B29K 23/00 (2006.01)
B29L 7/00 (2006.01)
H01G 4/18 (2006.01)
(11) E 42519
 (96) 19850894.7, 20.8.2019
 (97) 3842479, 13.9.2023
 (30) 2018155934, 23.8.2018, JP
 2018155935, 23.8.2018, JP
 (45) 10.1.2024
 (73) Toray Industries, Inc., Tokyo, JP;
 (72) IMANISHI Yasuyuki, Shiga, JP;
 OHKURA Masatoshi, Shiga, JP;
 NAKANISHI Yuta, Shiga, JP;
 (74) HÖRMANN & PARTNERS s.r.o., Bratislava, SK;
 (86) PCT/JP2019/032413
 (87) WO 2020/040127
(54) Polypropylénový film, kovový membránový vrstvený film, ktorý ho využíva a filmový kondenzátor

- (51) **C08K 3/014** (2018.01)
(11) E 42534
(96) 20789984.0, 14.10.2020
(97) 4045582, 12.7.2023
(30) 19203384, 15.10.2019, EP
(45) 10.1.2024
(73) Treibacher Industrie AG, Treibach-Althofen, AT;
(72) KARTUSCH Christiane, Klagenfurt, AT;
AUER Anton, Metnitz, AT;
RACK Erich, Völkermarkt, AT;
(74) Zathurecka INPARTNERS GROUP s.r.o., Banská Bystrica, SK;
(86) PCT/EP2020/078824
(87) WO 2021/074178
(54) Tepelný stabilizátor pre polyester
-
- (51) **C09K 5/14** (2006.01)
H01M 10/653 (2014.01)
(11) E 42570
(96) 20725029.1, 22.4.2020
(97) 3973032, 27.9.2023
(30) 201962850791 P, 21.5.2019, US
(45) 10.1.2024
(73) DDP Specialty Electronic Materials US, LLC, Wilmington, DE, US;
(72) GRUNDER Sergio, Freienbach, CH;
HILLESHEIM Nina, Freienbach, CH;
LUTZ Andreas, Freienbach, CH;
ARDIZZONE Filippo, Freienbach, CH;
(74) PATENTSERVIS Bratislava, a. s., Bratislava, SK;
(86) PCT/US2020/029248
(87) WO 2020/236384
(54) Materiály tepelného rozhrania
-
- (51) **C10L 1/14** (2006.01)
C10L 10/04 (2006.01)
C10L 10/14 (2006.01)
C10L 1/16 (2006.01)
C10L 1/196 (2006.01)
C10L 1/197 (2006.01)
C10L 1/222 (2006.01)
C10L 1/224 (2006.01)
C10L 1/226 (2006.01)
C10L 1/232 (2006.01)
C10L 1/238 (2006.01)
C10L 1/2383 (2006.01)
(11) E 42551
(96) 19736477.1, 1.7.2019
(97) 3818133, 23.8.2023
(30) 201810852, 2.7.2018, GB
(45) 10.1.2024
(73) Innospec Limited, Ellesmere Port, Cheshire, GB;
(72) MEYER Torsten, Braunsbedra, DE;
(74) inventa Patentová a známková kancelária s. r. o., Bratislava, SK;
(86) PCT/GB2019/051870
(87) WO 2020/008182
(54) Použitia na zlepšenie nízkoteplotných vlastností paliva stredného destilátu
-
- (51) **C12N 15/11** (2006.01)
A61K 38/46 (2006.01)
C12N 15/90 (2006.01)
C12N 15/10 (2006.01)
C12N 15/63 (2006.01)
C12N 9/22 (2006.01)
(11) E 42542
(96) 19157590.1, 15.3.2013
(97) 3597749, 26.7.2023
(30) 201261652086 P, 25.5.2012, US
201261716256 P, 19.10.2012, US
201361757640 P, 28.1.2013, US
201361765576 P, 15.2.2013, US
(45) 10.1.2024
(62) 13793997.1
(73) The Regents of the University of California, Oakland, CA, US;
University of Vienna, Vienna, AT;
Charpentier, Emmanuelle, Berlin, DE;
(72) CHARPENTIER Emmanuelle, Berlin, DE;
JINEK Martin, Berkeley, CA, US;
DOUDNA CATE James Harrison, Berkeley, CA, US;
LIM Wendell, San Francisco, CA, US;
QI Lei, Albany, CA, US;
CHYLINSKI Krzysztof, Vienna, AT;
DOUDNA Jennifer A., Berkeley, CA, US;
(74) Zathurecka INPARTNERS GROUP s.r.o., Banská Bystrica, SK;
(54) Spôsoby a kompozície na modifikáciu cieľovej DNA riadenú RNA a na moduláciu transkripcie riadenú RNA
-
- (51) **C22C 13/00** (2006.01)
C22C 13/02 (2006.01)
B23K 35/22 (2006.01)
B23K 35/26 (2006.01)
B23K 1/00 (2006.01)
B23K 35/02 (2006.01)
(11) E 42515
(96) 21829696.0, 22.6.2021
(97) 4019652, 6.9.2023
(30) 2020107816, 23.6.2020, JP
(45) 10.1.2024
(73) Senju Metal Industry Co., Ltd., Tokyo, JP;
(72) YOSHIKAWA Shunsaku, Tokyo, JP;
SAITO Takashi, Tokyo, JP;
IIJIMA Yuuki, Tokyo, JP;
DEI Kanta, Tokyo, JP;
MATSUFUJI Takahiro, Tokyo, JP;
(74) HÖRMANN & PARTNERS s.r.o., Bratislava, SK;
(86) PCT/JP2021/023598
(87) WO 2021/261486
(54) Spájkovacia zliatina, spájkovacia pasta, spájkovacia guľôčka, spájkovací predlisok, spájkovaný spoj, elektronický obvod vo vozidle, elektronický obvod ECU, zariadenie elektronického obvodu vo vozidle a zariadenie elektronického obvodu ECU
-

- (51) **D04B 21/16** (2006.01)
A61L 27/52 (2006.01)
- (11) **E 42518**
(96) 21182422.2, 13.1.2017
(97) 3940129, 6.9.2023
(30) 2016005593, 14.1.2016, JP
2016115768, 9.6.2016, JP
(45) 10.1.2024
(62) 17738547.3
(73) Teijin Limited, Osaka-shi, Osaka, JP;
(72) Nemoto Shintaro, Osaka, JP;
Yamada Hideaki, Fukui, JP;
Sakurai Jun, Fukui, JP;
Kohno Kazuteru, Osaka, JP;
Ito Masaya, Osaka, JP;
Onishi Atsuko, Osaka, JP;
(74) HÖRMANN & PARTNERS s.r.o., Bratislava, SK;
- (54) **Utesnená textilná na použitie ako zdravotnícky materiál**
-
- (51) **E04F 13/08** (2006.01)
E04F 13/14 (2006.01)
- (11) **E 42572**
(96) 21156749.0, 12.2.2021
(97) 4033048, 30.8.2023
(30) 2021503, 22.1.2021, LT
(45) 10.1.2024
(73) UAB "Koderus", Antezeriu k. Vilniaus r. sav., LT;
(72) RACEVSKIJ Edvard, Vilnius, LT;
(74) ŽOVICOVÁ & ŽOVIC IP, s. r. o., Bratislava, SK;
- (54) **Metóda výroby fasádneho tepelnoizolačného prvku s dekoračnou úpravou**
-
- (51) **F01K 13/00** (2006.01)
F01K 17/00 (2006.01)
F01K 23/06 (2006.01)
C10G 9/00 (2006.01)
- (11) **E 42571**
(96) 20731832.0, 5.6.2020
(97) 3980627, 12.7.2023
(30) 19178729, 6.6.2019, EP
(45) 10.1.2024
(73) Technip Energies France, Nanterre Cedex, FR;
(72) Oud Peter, Zoetermeer, NL;
(74) Zathurecka INPARTNERS GROUP s.r.o., Banská Bystrica, SK;
(86) PCT/EP2020/065644
(87) WO 2020/245370
- (54) **Spôsob pohonu strojov v okruhu výroby pary etylénovej stanice a integrovaný systém etylénovej stanice a elektrárne**
-
- (51) **F04B 39/14** (2006.01)
F04B 39/12 (2006.01)
F04B 53/10 (2006.01)
G01H 3/04 (2006.01)
F04B 39/10 (2006.01)
- (11) **E 42527**
(96) 17734734.1, 3.7.2017
(97) 3482076, 30.8.2023
- (30) 5012216 U, 6.7.2016, AT
(45) 10.1.2024
(73) Secop GmbH, Flensburg, DE;
(72) STEINBRUNN Rolf, Großenwiehe, DE;
(74) HÖRMANN & PARTNERS s.r.o., Bratislava, SK;
(86) PCT/EP2017/066494
(87) WO 2018/007313
- (54) **Kryt hlavy valca pre kompresor chladiva**
-
- (51) **F04C 2/08** (2006.01)
F04C 2/18 (2006.01)
- (11) **E 42541**
(96) 13826956.8, 16.12.2013
(97) 2935889, 12.7.2023
(30) MI20122168, 18.12.2012, IT
(45) 10.1.2024
(73) Danfoss Power Solutions S.r.l., Reggio Emilia (RE), IT;
(72) MORSELLI Mario Antonio, Modena (MO), IT;
(74) inventa Patentová a známková kancelária s. r. o., Bratislava, SK;
(86) PCT/IB2013/060997
(87) WO 2014/199202
- (54) **Hydraulický prevodový stroj a súvisiace ozubené koleso**
-
- (51) **F16F 13/14** (2006.01)
- (11) **E 42528**
(96) 16731520.9, 30.5.2016
(97) 3303873, 26.7.2023
(30) 102015108879, 4.6.2015, DE
(45) 10.1.2024
(73) BOGE Elastmetall GmbH, Damme, DE;
(72) PALLUCK Karl-Walter, Damme, DE;
VOSSEL Andreas, Osnabrück, DE;
(74) Mešková Viera, Ing., Bratislava, SK;
(86) PCT/EP2016/062130
(87) WO 2016/193201
- (54) **Elastomérové puzdrové ložisko**
-
- (51) **F24F 12/00** (2006.01)
F25B 30/00 (2006.01)
F24F 13/20 (2006.01)
- (11) **E 42520**
(96) 10015513.4, 10.12.2010
(97) 2345856, 2.8.2023
(30) 102009057481, 10.12.2009, DE
(45) 10.1.2024
(73) Stiebel Eltron GmbH & Co. KG, Holzminden, DE;
(72) Schiefelbein Kai Dr., Höxter, DE;
Brugmann Johannes Dr., Höxter, DE;
Schaumlöffel Michael, Höxter, DE;
Smollich Steffen, Holzminden, DE;
(74) Zivko Mijatovic and Partners s. r. o., Bratislava, SK;
- (54) **Tepelné čerpadlo vzduch/voda**
-
- (51) **F41A 9/37** (2006.01)
F41A 9/20 (2006.01)
F41A 9/22 (2006.01)
F41A 9/42 (2006.01)

- F42B 5/38** (2006.01)
F41A 3/10 (2006.01)
- (11) E 42580**
(96) 21152302.2, 19.1.2021
(97) 3875882, 26.7.2023
(30) 102020106157, 6.3.2020, DE
(45) 10.1.2024
(73) Rheinmetall Waffe Munition GmbH, Südheide, DE;
(72) RABE Jesko, Unterlüß, DE;
LAWITZKE Klaus, Biederitz, DE;
- (74) ROTT & RŮŽIČKA, Patentová, známková a právna kancelária, verejná obchodná spoločnosť, Bratislava, SK;
- (54) Zariadenie na zaistenie munície alebo výmetnej náplne, ako aj zbraňový systém so zariadením takého druhu**
-
- (51) G05D 23/19** (2006.01)
F24D 19/10 (2006.01)
- (11) E 42544**
(96) 20215547.9, 18.12.2020
(97) 4016236, 12.7.2023
(45) 10.1.2024
(73) Danfoss A/S, Nordborg, DK;
(72) Gammeljord Peter, Nordborg, DK;
Hesseldahl Søren, Nordborg, DK;
- (74) inventa Patentová a známková kancelária s. r. o., Bratislava, SK;
- (54) Spôsob a systém na zachovanie konštantného prietoku vo vykurovacom telese**
-
- (51) G06F 16/25** (2019.01)
G06Q 10/063 (2023.01)
G06F 11/30 (2006.01)
G06F 17/40 (2006.01)
- (11) E 42535**
(96) 18702485.6, 30.1.2018
(97) 3746895, 13.9.2023
(45) 10.1.2024
(73) Celonis SE, München, DE;
(72) KLENK Martin, München, DE;
(74) Zathurecka INPARTNERS GROUP s.r.o., Banská Bystrica, SK;
- (86) PCT/EP2018/052245
(87) WO 2019/149339
- (54) Spôsob generovania procesných protokolov v distribuovanej IT infraštruktúre**
-
- (51) G06T 7/11** (2017.01)
G06T 7/90 (2017.01)
G06T 11/00 (2006.01)
- (11) E 42536**
(96) 20734236.1, 29.6.2020
(97) 3994662, 9.8.2023
(30) 19183999, 2.7.2019, EP
(45) 10.1.2024
(73) Akzo Nobel Coatings International B.V., Amsterdam, NL;
(72) VLOT Margot Julia, Leiden, NL;
- SPIERS Peter Mark, Hillingdon Uxbridge Middlesex, GB;
KIRCHNER Eric Jacob Jan, Leiden, NL;
- (74) HAVEL & PARTNERS s.r.o., advokátska kancelária, Bratislava, SK;
- (86) PCT/EP2020/068237
(87) WO 2021/001310
- (54) Vizualizácia morenia dreva**
-
- (51) G10L 19/005** (2013.01)
H04L 1/00 (2006.01)
- (11) E 42540**
(96) 19167229.4, 10.10.2014
(97) 3528247, 6.9.2023
(30) 2013224120, 29.10.2013, JP
(45) 10.1.2024
(62) 14857728.1
(73) NTT DOCOMO, INC., Chiyoda-ku, Tokyo, JP;
(72) TSUTSUMI Kimitaka, Tokyo, JP;
KIKUIRI Kei, Tokyo, JP;
YAMAGUCHI Atsushi, Tokyo, JP;
- (74) HÖRMANN & PARTNERS s.r.o., Bratislava, SK;
- (54) Zariadenie na spracovanie zvukového signálu, metóda spracovania zvukového signálu a program na spracovanie zvukového signálu**
-
- (51) H02K 3/28** (2006.01)
- (11) E 42556**
(96) 18731523.9, 21.5.2018
(97) 3625875, 23.8.2023
(30) 201762509114 P, 21.5.2017, US
(45) 10.1.2024
(73) Bosco Alejandro, Sitges Barcelona, ES;
(72) Bosco Alejandro, Sitges Barcelona, ES;
(74) ŽOVICOVÁ & ŽOVIC IP, s. r. o., Bratislava, SK;
- (86) PCT/IB2018/053583
(87) WO 2018/215916
- (54) Elektromotor a metóda vinutia**
-
- (51) H04L 5/00** (2006.01)
- (11) E 42564**
(96) 19830906.4, 3.7.2019
(97) 3820069, 20.9.2023
(30) 201810738246, 6.7.2018, CN
(45) 10.1.2024
(73) Vivo Mobile Communication Co., Ltd., Dongguan, Guangdong, CN;
(72) SI Ye, Dongguan, Guangdong, CN;
SUN Peng, Dongguan, Guangdong, CN;
- (74) HÖRMANN & PARTNERS s.r.o., Bratislava, SK;
- (86) PCT/CN2019/094515
(87) WO 2020/007313
- (54) Spôsob a zariadenie na konfiguráciu a prijímanie polohovacieho referenčného signálu**
-
- (51) H04W 36/00** (2009.01)
H04W 56/00 (2009.01)
H04W 24/02 (2009.01)
H04W 24/10 (2009.01)
H04W 72/04 (2023.01)

(11) E 42560	(11) E 42523
(96) 19775957.4, 19.3.2019	(96) 19754504.9, 3.2.2019
(97) 3780695, 20.9.2023	(97) 3742819, 13.9.2023
(30) 201810260183, 27.3.2018, CN	(30) 201810150975, 13.2.2018, CN
(45) 10.1.2024	(45) 10.1.2024
(73) Vivo Mobile Communication Co., Ltd., Dongguan, Guangdong, CN;	(73) Vivo Mobile Communication Co., Ltd., Dongguan, Guangdong, CN;
(72) YANG Xiaodong, Dongguan, Guangdong, CN;	(72) CHEN Li, Dongguan, Guangdong, CN;
(74) HÖRMANN & PARTNERS s.r.o., Bratislava, SK;	(74) HÖRMANN & PARTNERS s.r.o., Bratislava, SK;
(86) PCT/CN2019/078631	(86) PCT/CN2019/074677
(87) WO 2019/184760	(87) WO 2019/158017
(54) Spôsob a zariadenie na získavanie informácií o bunke	(54) Určovanie pozície stránkovacieho rámca

(51) *H04W 68/00* (2009.01)
H04W 56/00 (2009.01)
H04W 52/02 (2009.01)

(51)	(11)	(51)	(11)	(51)	(11)	(51)	(11)
<i>A01B 39/19</i>	E 42533	<i>A61K 38/29</i>	E 42574	<i>C01B 32/05</i>	E 42561	<i>C12N 15/11</i>	E 42542
<i>A23G 1/54</i>	E 42529	<i>A61K 39/02</i>	E 42522	<i>C03C 25/26</i>	E 42569	<i>C22C 13/00</i>	E 42515
<i>A23L 33/10</i>	E 42549	<i>A61K 47/26</i>	E 42554	<i>C04B 28/04</i>	E 42575	<i>D04B 21/16</i>	E 42518
<i>A24F 40/20</i>	E 42524	<i>A61K 47/65</i>	E 42553	<i>C06B 23/00</i>	E 42525	<i>E04F 13/08</i>	E 42572
<i>A47J 42/40</i>	E 42513	<i>A61P 25/18</i>	E 42538	<i>C07D 225/06</i>	E 42573	<i>F01K 13/00</i>	E 42571
<i>A47L 15/44</i>	E 42530	<i>B01D 45/08</i>	E 42582	<i>C07D 235/22</i>	E 42547	<i>F04B 39/14</i>	E 42527
<i>A61F 13/15</i>	E 42568	<i>B01J 3/00</i>	E 42548	<i>C07D 279/18</i>	E 42550	<i>F04C 2/08</i>	E 42541
<i>A61F 13/66</i>	E 42543	<i>B25J 9/16</i>	E 42552	<i>C07D 401/12</i>	E 42521	<i>F16F 13/14</i>	E 42528
<i>A61K 9/00</i>	E 42583	<i>B29C 41/22</i>	E 42579	<i>C07D 403/04</i>	E 42526	<i>F24F 12/00</i>	E 42520
<i>A61K 9/10</i>	E 42576	<i>B29C 64/106</i>	E 42537	<i>C07D 487/04</i>	E 42577	<i>F41A 9/37</i>	E 42580
<i>A61K 9/107</i>	E 42545	<i>B29C 65/06</i>	E 42581	<i>C07D 513/04</i>	E 42516	<i>G05D 23/19</i>	E 42544
<i>A61K 9/107</i>	E 42555	<i>B29D 30/24</i>	E 42557	<i>C07K 14/79</i>	E 42546	<i>G06F 16/25</i>	E 42535
<i>A61K 9/14</i>	E 42584	<i>B65D 5/00</i>	E 42532	<i>C07K 16/28</i>	E 42517	<i>G06T 7/11</i>	E 42536
<i>A61K 9/16</i>	E 42514	<i>B65D 47/20</i>	E 42563	<i>C07K 16/28</i>	E 42562	<i>G10L 19/005</i>	E 42540
<i>A61K 31/5377</i>	E 42531	<i>C01B 3/02</i>	E 42559	<i>C08J 5/18</i>	E 42519	<i>H02K 3/28</i>	E 42556
<i>A61K 31/635</i>	E 42578	<i>C01B 3/02</i>	E 42566	<i>C08K 3/014</i>	E 42534	<i>H04L 5/00</i>	E 42564
<i>A61K 35/612</i>	E 42565	<i>C01B 3/38</i>	E 42558	<i>C09K 5/14</i>	E 42570	<i>H04W 36/00</i>	E 42560
<i>A61K 35/741</i>	E 42539	<i>C01B 3/38</i>	E 42567	<i>C10L 1/14</i>	E 42551	<i>H04W 68/00</i>	E 42523

SC4A Sprístupnené preklady zmenených znení európskych patentových spisov

(11) E 19373	(11) E 29032
(97) 2621517	(97) 2914248
(45) 10.1.2024	(45) 10.1.2024
(54) Kompozícia na využitie pri liečbe plodnosti	(54) Farmaceutická zlúčenina na liečbu ochorení sprostredkovaných CFTR

MC4A**Zrušené európske patenty po námietkovom konaní pred EPÚ****(11) E 25334**

(97) 2943606

Dátum zrušenia: 14.11.2023

(11) E 32873

(97) 3265478

Dátum zrušenia: 12.12.2023

(11) E 25661

(97) 2501822

Dátum zrušenia: 21.11.2023

(11) E 39285

(97) 3350352

Dátum zrušenia: 22.9.2023

(11) E 27565

(97) 1983984

Dátum zrušenia: 31.10.2023

MK4A**Zaniknuté európske patenty uplynutím doby platnosti****(11) E 611**

(97) 1572622

Dátum zániku: 8.12.2023

(11) E 2544

(97) 1583655

Dátum zániku: 23.12.2023

(11) E 906

(97) 1572178

Dátum zániku: 15.12.2023

(11) E 3305

(97) 1572982

Dátum zániku: 10.12.2023

(11) E 1038

(97) 1573077

Dátum zániku: 17.12.2023

(11) E 4286

(97) 1570700

Dátum zániku: 9.12.2023

(11) E 1183

(97) 1459943

Dátum zániku: 9.12.2023

(11) E 4404

(97) 1587821

Dátum zániku: 19.12.2023

(11) E 1195

(97) 1462587

Dátum zániku: 6.12.2023

(11) E 4720

(97) 1694888

Dátum zániku: 19.12.2023

(11) E 1786

(97) 1428807

Dátum zániku: 10.12.2023

(11) E 5284

(97) 1431354

Dátum zániku: 17.12.2023

(11) E 2037

(97) 1585876

Dátum zániku: 28.12.2023

(11) E 5634

(97) 1575383

Dátum zániku: 19.12.2023

(11) E 2449

(97) 1578755

Dátum zániku: 22.12.2023

(11) E 5944

(97) 1449909

Dátum zániku: 11.12.2023

(11) E 6149
(97) 1847539
Dátum zániku: 22.12.2023

(11) E 6472
(97) 1575977
Dátum zániku: 18.12.2023

(11) E 6769
(97) 1433478
Dátum zániku: 23.12.2023

(11) E 7198
(97) 1572615
Dátum zániku: 11.12.2023

(11) E 7786
(97) 1572748
Dátum zániku: 16.12.2023

(11) E 7896
(97) 1572744
Dátum zániku: 16.12.2023

(11) E 8838
(97) 1576182
Dátum zániku: 18.12.2023

(11) E 9217
(97) 1671942
Dátum zániku: 8.12.2023

(11) E 9364
(97) 1596880
Dátum zániku: 22.12.2023

(11) E 9393
(97) 1589760
Dátum zániku: 9.12.2023

(11) E 9513
(97) 1572233
Dátum zániku: 18.12.2023

(11) E 11285
(97) 1590005
Dátum zániku: 22.12.2023

(11) E 11355
(97) 1992635
Dátum zániku: 18.12.2023

(11) E 11482
(97) 1575566
Dátum zániku: 22.12.2023

(11) E 11805
(97) 1575517
Dátum zániku: 24.12.2023

(11) E 11854
(97) 2211547
Dátum zániku: 9.12.2023

(11) E 11855
(97) 2211548
Dátum zániku: 9.12.2023

(11) E 11903
(97) 2192778
Dátum zániku: 9.12.2023

(11) E 11904
(97) 2192779
Dátum zániku: 9.12.2023

(11) E 11905
(97) 2211549
Dátum zániku: 9.12.2023

(11) E 11906
(97) 2211550
Dátum zániku: 9.12.2023

(11) E 12309
(97) 1581483
Dátum zániku: 18.12.2023

(11) E 13061
(97) 2211551
Dátum zániku: 9.12.2023

(11) E 13113
(97) 1644384
Dátum zániku: 10.12.2023

(11) E 14910
(97) 2343275
Dátum zániku: 18.12.2023

(11) E 14963
(97) 1433876
Dátum zániku: 23.12.2023

(11) **E 15775**
(97) 1443215
Dátum zániku: 18.12.2023

(11) **E 24431**
(97) 1553681
Dátum zániku: 31.12.2023

(11) **E 17529**
(97) 1590061
Dátum zániku: 19.12.2023

(11) **E 25535**
(97) 2404890
Dátum zániku: 23.12.2023

(11) **E 20329**
(97) 2270048
Dátum zániku: 24.12.2023

(11) **E 29279**
(97) 2263692
Dátum zániku: 24.12.2023

(11) **E 24251**
(97) 1592824
Dátum zániku: 31.12.2023

MM4A Zaniknuté európske patenty pre nezaplatenie udržiavacích poplatkov

(11) **E 1314**
(97) 1633630
Dátum zániku: 18.5.2023

(11) **E 6317**
(97) 1630332
Dátum zániku: 18.5.2023

(11) **E 2898**
(97) 1732187
Dátum zániku: 2.6.2023

(11) **E 6362**
(97) 1630337
Dátum zániku: 18.5.2023

(11) **E 3246**
(97) 1753760
Dátum zániku: 17.5.2023

(11) **E 7358**
(97) 1902036
Dátum zániku: 26.5.2023

(11) **E 3369**
(97) 1636215
Dátum zániku: 19.5.2023

(11) **E 7721**
(97) 2019782
Dátum zániku: 18.5.2023

(11) **E 4350**
(97) 1627012
Dátum zániku: 14.5.2023

(11) **E 7847**
(97) 1873309
Dátum zániku: 16.5.2023

(11) **E 5037**
(97) 1898876
Dátum zániku: 1.6.2023

(11) **E 8182**
(97) 2021057
Dátum zániku: 29.5.2023

(11) **E 5352**
(97) 1631574
Dátum zániku: 26.5.2023

(11) **E 8395**
(97) 2148703
Dátum zániku: 23.5.2023

(11) **E 5598**
(97) 1626886
Dátum zániku: 27.4.2023

(11) **E 8810**
(97) 2127956
Dátum zániku: 19.5.2023

(11) E 8826
(97) 1479524
Dátum zániku: 21.5.2023

(11) E 13505
(97) 2296832
Dátum zániku: 20.5.2023

(11) E 9121
(97) 2061766
Dátum zániku: 2.6.2023

(11) E 13859
(97) 2315655
Dátum zániku: 15.5.2023

(11) E 9646
(97) 2123841
Dátum zániku: 12.5.2023

(11) E 13928
(97) 2448788
Dátum zániku: 31.5.2023

(11) E 10293
(97) 2035165
Dátum zániku: 31.5.2023

(11) E 14153
(97) 2292437
Dátum zániku: 21.5.2023

(11) E 10348
(97) 1885684
Dátum zániku: 17.5.2023

(11) E 14281
(97) 2435406
Dátum zániku: 27.5.2023

(11) E 11217
(97) 1899324
Dátum zániku: 24.5.2023

(11) E 14421
(97) 1604911
Dátum zániku: 18.5.2023

(11) E 11230
(97) 1764468
Dátum zániku: 26.5.2023

(11) E 15054
(97) 2435266
Dátum zániku: 19.5.2023

(11) E 11264
(97) 1758733
Dátum zániku: 19.5.2023

(11) E 15196
(97) 2147044
Dátum zániku: 21.5.2023

(11) E 12554
(97) 2146793
Dátum zániku: 15.5.2023

(11) E 15257
(97) 2298002
Dátum zániku: 18.5.2023

(11) E 12751
(97) 2322344
Dátum zániku: 19.5.2023

(11) E 15393
(97) 2532853
Dátum zániku: 21.5.2023

(11) E 12948
(97) 2285393
Dátum zániku: 25.5.2023

(11) E 16270
(97) 2297359
Dátum zániku: 1.6.2023

(11) E 13328
(97) 2293927
Dátum zániku: 15.5.2023

(11) E 16892
(97) 2148686
Dátum zániku: 23.5.2023

(11) E 13483
(97) 2285811
Dátum zániku: 25.5.2023

(11) E 17010
(97) 2131381
Dátum zániku: 2.6.2023

(11) E 17881
(97) 2155462
Dátum zániku: 19.5.2023

(11) E 18036
(97) 2438119
Dátum zániku: 2.6.2023

(11) E 18548
(97) 2714748
Dátum zániku: 24.5.2023

(11) E 18742
(97) 2155243
Dátum zániku: 12.5.2023

(11) E 18867
(97) 2148700
Dátum zániku: 23.5.2023

(11) E 18931
(97) 2021136
Dátum zániku: 14.5.2023

(11) E 19480
(97) 2664422
Dátum zániku: 15.5.2023

(11) E 19510
(97) 2162467
Dátum zániku: 4.6.2023

(11) E 19626
(97) 2713776
Dátum zániku: 1.6.2023

(11) E 19687
(97) 2307409
Dátum zániku: 13.5.2023

(11) E 19930
(97) 2575971
Dátum zániku: 23.5.2023

(11) E 20014
(97) 2301744
Dátum zániku: 4.6.2023

(11) E 20104
(97) 2293947
Dátum zániku: 29.5.2023

(11) E 20339
(97) 2167492
Dátum zániku: 5.6.2023

(11) E 20547
(97) 2451357
Dátum zániku: 2.6.2023

(11) E 20638
(97) 1750507
Dátum zániku: 2.6.2023

(11) E 20677
(97) 2714569
Dátum zániku: 25.5.2023

(11) E 20887
(97) 1903946
Dátum zániku: 26.5.2023

(11) E 21195
(97) 2571823
Dátum zániku: 18.5.2023

(11) E 22208
(97) 2571519
Dátum zániku: 18.5.2023

(11) E 22287
(97) 2872334
Dátum zániku: 5.6.2023

(11) E 22417
(97) 2436229
Dátum zániku: 21.5.2023

(11) E 22636
(97) 2861602
Dátum zániku: 22.5.2023

(11) E 22708
(97) 2710099
Dátum zániku: 16.5.2023

(11) E 22839
(97) 2946765
Dátum zániku: 23.5.2023

(11) E 22922
(97) 2718024
Dátum zániku: 31.5.2023

(11) E 23350
(97) 2569189
Dátum zániku: 10.5.2023

(11) E 23438
(97) 2569308
Dátum zániku: 13.5.2023

(11) E 24988
(97) 3004107
Dátum zániku: 3.6.2023

(11) E 25207
(97) 2575973
Dátum zániku: 23.5.2023

(11) E 25453
(97) 2152426
Dátum zániku: 27.5.2023

(11) E 25620
(97) 2291851
Dátum zániku: 3.6.2023

(11) E 25746
(97) 2945271
Dátum zániku: 15.5.2023

(11) E 25990
(97) 3093115
Dátum zániku: 13.5.2023

(11) E 26482
(97) 3006060
Dátum zániku: 30.5.2023

(11) E 26894
(97) 2855948
Dátum zániku: 24.5.2023

(11) E 26935
(97) 2808306
Dátum zániku: 27.5.2023

(11) E 27009
(97) 2386308
Dátum zániku: 18.5.2023

(11) E 27444
(97) 3148797
Dátum zániku: 26.5.2023

(11) E 27591
(97) 2999463
Dátum zániku: 16.5.2023

(11) E 27926
(97) 2850431
Dátum zániku: 16.5.2023

(11) E 28211
(97) 2965896
Dátum zániku: 28.5.2023

(11) E 28339
(97) 2999443
Dátum zániku: 16.5.2023

(11) E 28392
(97) 3145930
Dátum zániku: 14.5.2023

(11) E 28750
(97) 3255161
Dátum zániku: 13.5.2023

(11) E 28770
(97) 3269835
Dátum zániku: 13.5.2023

(11) E 29315
(97) 2572403
Dátum zániku: 18.5.2023

(11) E 29405
(97) 2617086
Dátum zániku: 24.5.2023

(11) E 29492
(97) 2855785
Dátum zániku: 30.5.2023

(11) E 29525
(97) 3188930
Dátum zániku: 25.5.2023

(11) E 29652
(97) 2256856
Dátum zániku: 20.5.2023

(11) E 29750
(97) 2021295
Dátum zániku: 21.5.2023

(11) **E 29754**
(97) 2859126
Dátum zániku: 22.5.2023

(11) **E 30159**
(97) 2667689
Dátum zániku: 24.5.2023

(11) **E 30191**
(97) 2996693
Dátum zániku: 12.5.2023

(11) **E 30302**
(97) 2910354
Dátum zániku: 20.5.2023

(11) **E 30496**
(97) 2718223
Dátum zániku: 15.5.2023

(11) **E 30569**
(97) 3019095
Dátum zániku: 21.5.2023

(11) **E 30604**
(97) 1626939
Dátum zániku: 17.5.2023

(11) **E 30760**
(97) 3004276
Dátum zániku: 29.5.2023

(11) **E 30792**
(97) 3166418
Dátum zániku: 1.6.2023

(11) **E 31157**
(97) 2861575
Dátum zániku: 31.5.2023

(11) **E 31637**
(97) 2433082
Dátum zániku: 23.5.2023

(11) **E 31922**
(97) 2669083
Dátum zániku: 2.6.2023

(11) **E 32005**
(97) 3302549
Dátum zániku: 23.5.2023

(11) **E 32588**
(97) 3303348
Dátum zániku: 26.5.2023

(11) **E 32630**
(97) 2323610
Dátum zániku: 22.5.2023

(11) **E 33560**
(97) 3003682
Dátum zániku: 27.5.2023

(11) **E 33570**
(97) 3016771
Dátum zániku: 3.6.2023

(11) **E 33682**
(97) 3150295
Dátum zániku: 22.5.2023

(11) **E 33872**
(97) 1893395
Dátum zániku: 31.5.2023

(11) **E 33934**
(97) 3106464
Dátum zániku: 22.5.2023

(11) **E 34029**
(97) 3303316
Dátum zániku: 31.5.2023

(11) **E 34605**
(97) 3488065
Dátum zániku: 30.5.2023

(11) **E 34698**
(97) 2294228
Dátum zániku: 3.6.2023

(11) **E 34766**
(97) 3468965
Dátum zániku: 31.5.2023

(11) **E 35317**
(97) 2855207
Dátum zániku: 30.5.2023

(11) **E 35532**
(97) 3154378
Dátum zániku: 18.5.2023

(11) E 35547
(97) 3578053
Dátum zániku: 4.6.2023

(11) E 35594
(97) 1626736
Dátum zániku: 14.5.2023

(11) E 35903
(97) 3294449
Dátum zániku: 13.5.2023

(11) E 36160
(97) 3297466
Dátum zániku: 16.5.2023

(11) E 36415
(97) 3294916
Dátum zániku: 13.5.2023

(11) E 36496
(97) 3621966
Dátum zániku: 10.5.2023

(11) E 36902
(97) 3307461
Dátum zániku: 24.5.2023

(11) E 36920
(97) 2714006
Dátum zániku: 15.5.2023

(11) E 36936
(97) 3297861
Dátum zániku: 20.5.2023

(11) E 37247
(97) 3631332
Dátum zániku: 22.5.2023

(11) E 37528
(97) 3630136
Dátum zániku: 22.5.2023

(11) E 37586
(97) 3487720
Dátum zániku: 12.5.2023

(11) E 37645
(97) 3142947
Dátum zániku: 15.5.2023

(11) E 37672
(97) 3294929
Dátum zániku: 13.5.2023

(11) E 38147
(97) 3463981
Dátum zániku: 24.5.2023

(11) E 38161
(97) 3463867
Dátum zániku: 17.5.2023

(11) E 38190
(97) 3718420
Dátum zániku: 29.5.2023

(11) E 38243
(97) 3209319
Dátum zániku: 29.5.2023

(11) E 38357
(97) 3300482
Dátum zániku: 19.5.2023

(11) E 38359
(97) 3625228
Dátum zániku: 17.5.2023

(11) E 38434
(97) 3625222
Dátum zániku: 17.5.2023

(11) E 38818
(97) 3463954
Dátum zániku: 11.5.2023

(11) E 39025
(97) 3145847
Dátum zániku: 20.5.2023

(11) E 39404
(97) 3028534
Dátum zániku: 20.5.2023

(11) E 39475
(97) 3626050
Dátum zániku: 26.5.2023

(11) E 39693
(97) 3304396
Dátum zániku: 27.5.2023

(11) **E 39829**
(97) 3145994
Dátum zániku: 20.5.2023

(11) **E 40537**
(97) 2944598
Dátum zániku: 12.5.2023

(11) **E 39905**
(97) 3743086
Dátum zániku: 13.5.2023

(11) **E 40723**
(97) 3630654
Dátum zániku: 23.4.2023

(11) **E 40319**
(97) 3787990
Dátum zániku: 4.4.2023

(11) **E 41280**
(97) 3803243
Dátum zániku: 8.4.2023

PC4A

Prevody a prechody práv na európske patenty

(11) **E 22383**
(97) 2605769
(73) Chiesi Farmaceutici S.p.A., Parma, IT;
Predchádzajúci majiteľ:
Santhera Pharmaceuticals (Schweiz) AG, Liestal, CH;
Dátum zápisu do registra: 20.12.2023

Predchádzajúci majiteľ:
SD - IP Ltd s.r.o., 81104 Bratislava, SK;
Dátum zápisu do registra: 27.12.2023

(11) **E 23735**
(97) 2989106
(73) BeiGene Switzerland GmbH, Basel, CH;
Predchádzajúci majiteľ:
Beigene, Ltd., Grand Cayman, KY;
Dátum zápisu do registra: 6.12.2023

(11) **E 31409**
(97) 2931313
(73) Merck Sharp & Dohme LLC, Rahway, New Jersey, US;
Predchádzajúci majiteľ:
Merck Sharp & Dohme Corp., Rahway, NJ, US;
Dátum zápisu do registra: 19.12.2023

(11) **E 25534**
(97) 2173549
(73) Flexiright, s.r.o., Praha, CZ;
Predchádzajúci majiteľ:
Flexibuild Technology s.r.o., Veverí, Brno, CZ;
Dátum zápisu do registra: 21.12.2023

(11) **E 36895**
(97) 3321359
(73) Horizon Therapeutics USA, Inc., Lake Forest, IL, US;
Predchádzajúci majiteľ:
Horizon Pharma Rheumatology LLC, Lake Forest, IL, US;
Dátum zápisu do registra: 28.12.2023

(11) **E 29338**
(97) 2076446
(73) SD-IP Ltd., Nicosia, CY;

(11) **E 42074**
(97) 3956938
(73) ELECTROCHEM, S.L., Barcelona, ES;
Predchádzajúci majiteľ:
Schröder, Philipp, Innsbruck, AT;
Dátum zápisu do registra: 14.12.2023

TC4A

Zmeny v údajoch o majiteľoch európskych patentov

(11) E 19977**(97) 2865585**

(73) WAMECH P.S.A., Krakow, PL;
Dátum zápisu do registra: 15.12.2023

(11) E 22381**(97) 1901749**

(73) Horizon Therapeutics U.S. Holding LLC, Deerfield, IL, US;
Dátum zápisu do registra: 28.12.2023

(11) E 36895**(97) 3321359**

(73) Horizon Therapeutics USA, Inc., Deerfield, IL, US;
Dátum zápisu do registra: 28.12.2023

(11) E 37150**(97) 3153636**

(73) HELUZ cihlářský průmysl a.s., Dolní Bukovsko, CZ;
Dátum zápisu do registra: 22.12.2023

(11) E 41034**(97) 3678649**

(73) ARS Pharmaceuticals Operations, Inc., San Diego, CA, US;
Dátum zápisu do registra: 13.12.2023

(11) E 41863**(97) 3891145**

(73) Constellation Pharmaceuticals, Inc., Boston, MA, US;
Dátum zápisu do registra: 13.12.2023

ČASŤ

DODATKOVÉ OCHRANNÉ OSVEDČENIA

**Číselné kódy na označovanie bibliografických údajov
(Štandard WIPO ST.9)**

(11)	Číslo dokumentu	(93)	Číslo, dátum a štát prvého povolenia uviesť liečivo na trh v Spoločenstve
(21)	Číslo žiadosti		
(22)	Dátum podania žiadosti	(94)	Predpokladaný dátum uplynutia platnosti osvedčenia/Predpoklad. dátum uplynutia predĺž. doby platnosti osvedčenia/Opravený predpokladaný dátum uplynutia doby platnosti osvedčenia/Opravený predpoklad. dátum uplynutia predĺž. doby platnosti osvedčenia
(23)	Dátum podania žiadosti o predĺženie doby platnosti		
(54)	Názov vynálezu základného patentu	(95)	Výrobok chránený základným patentom, pre ktorý bolo požiadané o udelenie alebo predĺženie doby platnosti osvedčenia alebo na ktorý bolo udelené osvedčenie, alebo vo vzťahu ku ktorému bola predĺžená platnosť osvedčenia
(68)	Číslo základného patentu		
(71)	Meno (názov) prihlasovateľa(-ov)		
(71)	Meno (názov) žiadateľa (-ov)		
(73)	Meno (názov) majiteľa(-ov)		
(74)	Meno (názov) zástupcu(-ov)		
(92)	Číslo a dátum prvého povolenia uviesť liečivo alebo výrobok na ochranu rastlín na trh v Slovenskej republike		

BA9A Zverejnené žiadosti o udelenie dodatkového ochranného osvedčenia

- (21) **50014-2023**
(22) 7.9.2023
(68) EP 3415531
(54) **Proteíny viažuce BCMA (CD269/TNFRSF17)**
(71) Glaxo Group Limited, Stevenage, GB;
(74) Zivko Mijatovic and Partners s. r. o., Bratislava, SK;
(92) EU/1/20/1474, 26.8.2020
(93) EU/1/20/1474, 26.8.2020, EU
(95) **Belantamab-mafodotín**
Typ: liečivo
-

GB9A Prevody a prechody práv na žiadosti o udelenie dodatkového ochranného osvedčenia

- (21) **50005-2022**
(71) BeiGene Switzerland GmbH, Basel, CH;
Predchádzajúci žiadateľ:
Beigene, Ltd., George Town, Grand Cayman, KY;
Dátum zápisu do registra: 6.12.2023
-

TC4A Zmeny v údajoch o majiteľoch dodatkových ochranných osvedčení

- | | |
|--|---|
| (11) 174 | (11) 278 |
| (21) 50004-2014 | (21) 4-2017 |
| (73) Glaxo Group Limited, Stevenage, GB;
Dátum zápisu do registra: 22.12.2023 | (73) Horizon Therapeutics U.S. Holding LLC, Deerfield, IL,
US;
Dátum zápisu do registra: 28.12.2023 |
-

ČASŤ

ÚŽITKOVÉ VZORY

Kódy na označovanie jednotlivých druhov dokumentov (Štandard WIPO ST.16)

U1	Zverejnené prihlášky úžitkových vzorov podľa zákona č. 517/2007 Z. z. o úžitkových vzoroch a o zmene a doplnení niektorých zákonov v znení neskorších predpisov	Y2	Zapísané úžitkové vzory podľa zákona č. 517/2007 Z. z. o úžitkových vzoroch a o zmene a doplnení niektorých zákonov v znení neskorších predpisov so zmenou v porovnaní s príslušnou zverejnenou prihláškou
Y1	Zapísané úžitkové vzory podľa zákona č. 517/2007 Z. z. o úžitkových vzoroch a o zmene a doplnení niektorých zákonov v znení neskorších predpisov bez zmeny v porovnaní s príslušnou zverejnenou prihláškou	Y3	Zmenené znenia úžitkových vzorov podľa zákona č. 517/2007 Z. z. o úžitkových vzoroch a o zmene a doplnení niektorých zákonov v znení neskorších predpisov

Číselné kódy na označovanie bibliografických údajov (Štandard WIPO ST.9)

(11)	Číslo dokumentu	(71)	Meno (názov) prihlasovateľa(-ov)
(13)	Druh dokumentu	(71)	Meno (názov) prihlasovateľa(-ov)
(21)	Číslo prihlášky	(72)	Meno pôvodcu (-ov)
(22)	Dátum podania prihlášky	(73)	Meno (názov) majiteľa(-ov)
(30)	Údaje o prioritě	(74)	Meno (názov) zástupcu(-ov)
(43)	Dátum zverejnenia prihlášky	(86)	Číslo podania medzinárodnej prihlášky podľa PCT
(45)	Dátum oznámenia o sprístupnení dokumentu	(87)	Číslo zverejnenia medzinárodnej prihlášky podľa PCT
(51)	Medzinárodné patentové triedenie	(96)	Číslo a dátum podania európskej patentovej prihlášky
(54)	Názov	(97)	Číslo a dátum zverejnenia európskej patentovej prihlášky alebo vydania európskeho patentového spisu
(57)	Anotácia		
(62)	Číslo pôvodnej prihlášky v prípade vylúčenej prihlášky		
(67)	Číslo pôvodnej patentovej prihlášky v prípade odbočenia		

Kódy na označovanie záhlaví oznámení publikovaných vo Vestníku ÚPV SR (Štandard WIPO ST. 17)

Prihlášky úžitkových vzorov		RL2K	Súdne spory o právo na prihlášky úžitkových vzorov
BA2K	Zverejnené prihlášky úžitkových vzorov	RL2K	Ukončenie súdnych sporov o právo na prihlášky úžitkových vzorov
FA2K	Zastavené konania o prihláškach úžitkových vzorov na žiadosť prihlasovateľa	Zapísané úžitkové vzory	
FB2K	Zastavené konania o prihláškach úžitkových vzorov	FG2K	Zapísané úžitkové vzory
FC2K	Zamietnuté prihlášky úžitkových vzorov	MA2K	Zaniknuté úžitkové vzory vzdáním sa
GB2K	Prevody a prechody práv na prihlášky úžitkových vzorov	MC2K	Vymazané úžitkové vzory
GD2K	Licenčné zmluvy na prihlášky úžitkových vzorov	MG2K	Čiastočne vymazané úžitkové vzory
GD2K	Ukončenie platnosti licenčných zmlúv na prihlášky úžitkových vzorov	MK2K	Zaniknuté úžitkové vzory uplynutím doby platnosti
GD2K	Sublicenčné zmluvy registrované na úžitkové vzory alebo prihlášky úžitkových vzorov	ND2K	Predĺženie platnosti úžitkových vzorov
GD2K	Ukončenie platnosti sublicenčných zmlúv na úžitkové vzory alebo prihlášky úžitkových vzorov	PC2K	Prevody a prechody práv na úžitkové vzory
PD2K	Zmeny dispozičných práv na prihlášky úžitkových vzorov (ukončenie zálohov)	PD2K	Zmeny dispozičných práv na prihlášky úžitkových vzorov (ukončenie zálohov)
PD2K	Zmeny dispozičných práv na prihlášky úžitkových vzorov (zálohy)	PD2K	Zmeny dispozičných práv na prihlášky úžitkových vzorov (zálohy)
PD2K	Zmeny dispozičných práv na prihlášky úžitkových vzorov (zálohy)	QB2K	Licenčné zmluvy
RD2K	Exekúcie na prihlášky úžitkových vzorov	QC2K	Ukončenie platnosti licenčných zmlúv
RF2K	Ukončenie exekúcií na prihlášky úžitkových vzorov	RD2K	Exekúcie na úžitkové vzory
RL2K	Prepis prihlasovateľa úžitkového vzoru (na základe rozhodnutia súdu)	RF2K	Ukončenie exekúcií na úžitkové vzory
RL2K	Prepis majiteľa úžitkového vzoru (na základe rozhodnutia súdu)	RL2K	Prepis prihlasovateľa úžitkového vzoru (na základe rozhodnutia súdu)
RL2K	Prepis majiteľa úžitkového vzoru (na základe rozhodnutia súdu)	RL2K	Prepis majiteľa úžitkového vzoru (na základe rozhodnutia súdu)
		RL2K	Súdne spory o právo na úžitkové vzory

RL2K Ukončenie súdnych sporov o právo na úžitkové vzory

Opravy a zmeny

Opravy v prihláškach úžitkových vzorov

HA2K Doplnenie pôvodcu (-ov)
HB2K Opravy v údajoch o prihlasovateľoch prihlášok úžitkových vzorov
HB2K Opravy v údajoch o ďalších osobách v prihláškach úžitkových vzorov alebo v úžitkových vzoroch
HC2K Zmeny v údajoch o ďalších osobách v prihláškach úžitkových vzorov alebo v úžitkových vzoroch
HC2K Zmeny v údajoch o prihlasovateľoch prihlášok úžitkových vzorov
HF2K Opravy dátumov

HG2K Opravy zatriedenia podľa MPT
HH2K Opravy chýb alebo zmeny všeobecne

Opravy v úžitkových vzoroch

TA2K Doplnenie pôvodcu (-ov)
TB2K Opravy v údajoch o majiteľoch úžitkových vzorov
TC2K Zmeny v údajoch o majiteľoch úžitkových vzorov
TF2K Opravy dátumov
TG2K Opravy zatriedenia podľa MPT
TH2K Opravy chýb alebo zmeny všeobecne

BA2K

Zverejnené prihlášky úžitkových vzorov

(21)	(51)	(21)	(51)
84-2023	G01D 21/02	143-2023	E01F 15/14
85-2023	G01M 17/10	183-2023	C05G 5/30
89-2023	A23L 33/10	50050-2023	B01L 1/04
131-2023	H03K 17/08	50068-2023	A23L 27/60

- (51) **A23L 27/60** (2016.01)
 (21) **50068-2023**
 (22) 13.9.2023
 (30) CZ2022-40236 U, 13.9.2022, CZ
 (71) Benešová Kateřina, Jince, CZ;
 (72) Benešová Kateřina, Jince, CZ;
 (74) inventa Patentová a známková kancelária s. r. o., Bratislava, SK;
 (54) **Sladená majonézová omáčka s cibuľou a maslom**
 (57) Opísaná je sladená majonézová omáčka s cibuľou a maslom, ktorá zahrnuje majonézu, 5 až 79 hmotn. % cibule, 3 až 40 hmotn. % masla a 4 až 50 hmotn. % sladidla.

- (51) **A23L 33/10** (2016.01)
A23L 19/20 (2016.01)
A61K 36/70 (2006.01)
 (21) **89-2023**
 (22) 30.5.2023
 (71) Národné poľnohospodárske a potravinárske centrum, Lužianky, SK;
 (72) Panghyová Elena, Ing., Modra, SK;
 Kiss Eugen, Ing., Veľké Úľany, SK;
 Turisová Iveta, Ing., Pezinok, SK;
 Panghyová Lenka, Ing., Modra, SK;
 (54) **Použitie rastových vrcholov rastliny krídlatky japonskej na prípravu fermentovaného šalátu**
 (57) Krídlatka japonská je rastlina, ktorá sa rozmnožila na celom území Slovenska ako invázna rastlina. Predkladaný úžitkový vzor sa zaoberá využitím rastových vrcholov krídlatky japonskej na prípravu fermentovaného šalátu. Ako dochucujúce zložky sú aplikované rasca, horčičné semenka a kuchynská soľ. Šalát je v natívnom stave chránený kyslým prostredím vytvoreným počas mliečnej fermentácie. Na predĺženie času spotreby sa šalát stabilizuje chemickými konzervantmi alebo pasterizáciou do 100 °C.

- (51) **B01L 1/04** (2006.01)
 (21) **50050-2023**
 (22) 23.6.2023
 (71) Technická univerzita v Košiciach, Košice, SK;
 (72) Schnitzer Marek, doc. Ing., PhD., Rozhanovce, SK;
 Živčák Jozef, Dr. h. c. mult. prof. Ing., PhD., MPH, Prešov, SK;
 Hudák Radovan, prof. Ing., PhD., Košice, SK;
 Ferenčík Norbert, Ing., PhD., Kysta, SK;

- (54) **Laminárny box**
 (57) Technické riešenie je určené na optimalizáciu procesu výroby biomedicínskych filamentov. Jeho riešenie vplyva na proces a celkové laboratórne podmienky a jeho konštrukcia je navrhnutá pre extrúzný systém vyhovujúci požiadavkám výroby filamentov. Ovládanie je zabezpečené prostredníctvom open-source platformy Arduino UNO a programu Arduino IDE cez počítač. Poskytuje ideálne podmienky vo výrobnom procese, ako je optimálna teplota okolia, ktorá by sa podľa noriem mala pohybovať v rozmedzí 18 až 19 stupňov Celzia, s použitím ventilátorových jednotiek (2), germicídneho žiariča (3) a LED panela (4) so studenou bielou. Bezpečnosť laboranta pri práci zabezpečujú otvory (5) na ruky s pracovnými rukavicami pre laboratórnych výskumníkov, senzor (1) škodlivých sploďín a panikové núdzové tlačidlo (6) na okamžité zastavenie extrúzie.

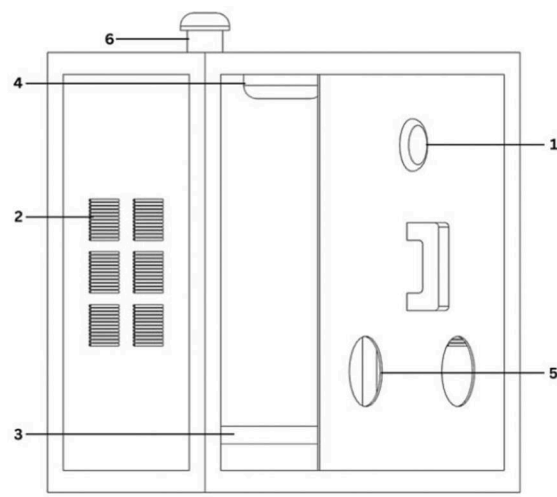

- (51) **C05G 5/30** (2020.01)
C05G 5/35 (2020.01)
 (21) **183-2023**
 (22) 6.11.2023
 (71) Teren Ján, Ing., CSc., Bratislava, SK;
 Teren Ján, Ing., CSc., Bratislava, SK;
 (54) **Obaly látok určených na pôdnu aplikáciu a ich použitie**
 (57) Riešenie sa týka obalov látok určených na ich aplikáciu do pôdy. Obaly obsahujú niektorý z polykondenzátov kyseliny mliečnej, t. j. kyselinu polymliečnu. Obaly sú pripravované z fólií alebo z netkaných textílií. Obaly

je možné použiť na aplikáciu rastlinných živín pri výsadbe rastlinných sadeníc a štepov, látok určených na stimuláciu tvorby koreňov, ako aj prostriedkov určených na inhibíciu pôsobenia pôdnych patogénov a škodcov. Obalové materiály sú vhodné aj na obalovanie rastlinných semien a sadeníc. V tejto spojitosti ich možno využiť tiež ako nosný materiál pri príprave výsevných pásov.

- (51) **E01F 15/14** (2006.01)
E01F 13/00 (2006.01)
- (21) **143-2023**
- (22) 24.8.2023
- (30) CZ2023-41020U, 30.5.2023, CZ
- (71) CS-BETON s.r.o., Velké Žernoseky, CZ;
- (72) Kolínský Tomáš, Ing., Chotěšov, CZ;
- (74) BELEŠČÁK & PARTNERS, s.r.o., Piešťany, SK;
- (54) **Zábrana s tvarovaným profilom, proti vjazdu vozidiel na cestné ostrovčeky**
- (57) Zábrana s tvarovaným profilom, proti vjazdu vozidiel na cestné ostrovčeky, v podobe polygónu má základňu (1) a vrchnú plochu (2), ktoré sú aspoň z jednej bočnej strany zábrany (7) spojené tak, že základňa (1) prechádza do vyvýšenia (3) spájajúceho základňu (1) s nábehom (4) smerujúcim pod vnútorným tupým uhlom do pojazdnej časti (5). Pojazdna časť (5) je s vrchnou plochou (2) zábrany (7) prepojená šikmou hraničnou stenou (6) zvierajúcou s vrchnou plochou (2) zábrany (7) tupý uhol. Vrchná plocha (2) zábrany (7) je výhodne oblúkového tvaru. Bočné okraje vrchnej plochy (2) zábrany (7) sú výhodne oproti základni (1) zábrany (7) vzájomne rôzne vyvýšené. Nábeh (4) sa výhodne skladá z dvoch čiastkových segmentov zvierajúcich medzi sebou vnútorný tupý uhol.

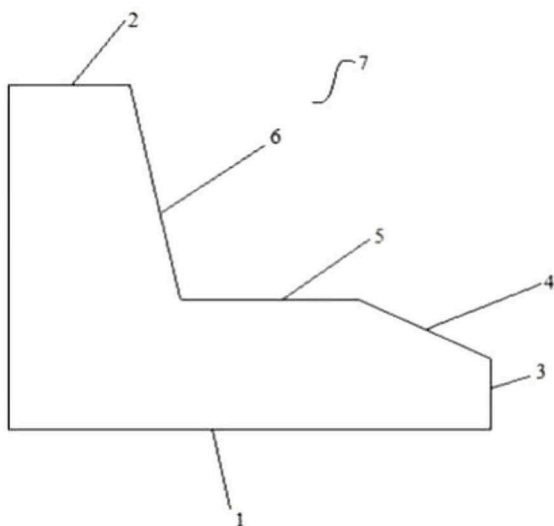

- (51) **G01D 21/02** (2006.01)
G05D 27/00 (2006.01)
B61C 17/00 (2006.01)
- (21) **84-2023**
- (22) 29.5.2023
- (71) DIAGO SF s.r.o., Brezno, SK;

- (72) Kupčok Slavomír, Ing., Filipovo, SK;
Havaš Ivan, Ing., Košice, SK;
Šimončík Martin, Ing., Brezno, SK;
Štulajter Juraj, Brezno, SK;
Kupčok Mikuláš, Brezno, SK;
- (74) Zathurecka INPARTNERS GROUP s.r.o., Banská Bystrica, SK;
- (54) **Mobilné diagnostické zariadenie na snímanie fyzikálnych veličín s GPS modulom a systém monitoringu fyzikálnych veličín koľajových vozidiel**
- (57) Mobilné diagnostické zariadenie je pripevniteľné na koľajové vozidlo a obsahuje snímač (1a) na meranie tlaku a snímač (1b) na meranie teploty. Snímače (1a, 1b) sú pomocou antény (2) prepojitelné prostredníctvom ZigBee siete (3) s komunikačným počítačom (4) na zber a šifrovanie dát z uvedených snímačov (1a, 1b). Mobilné diagnostické zariadenie môže ďalej obsahovať snímač kvality ovzdušia a/alebo snímač spotreby elektrickej energie, a/alebo snímač tlaku kvapaliny, a/alebo snímač prúdenia vzduchu, a/alebo snímač vibrácií. Ďalej je opísaný systém monitoringu fyzikálnych veličín koľajových vozidiel, obsahujúci uvedené mobilné diagnostické zariadenie, komunikačný počítač (4), obsahujúci GPS modul (10), ktorý je bezdrôtovo prepojitelný s uvedeným mobilným diagnostickým zariadením prostredníctvom ZigBee siete (3), a server (6) s uloženou databázou (7), ktorý je bezdrôtovo prepojitelný s uvedeným komunikačným počítačom (4) prostredníctvom 3G/4G/5G siete (5).

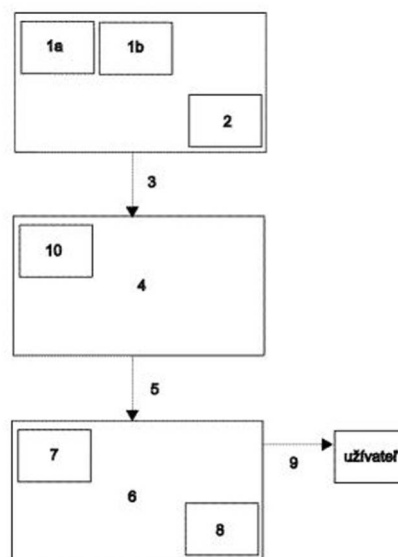

- (51) **G01M 17/10** (2006.01)
G01H 17/00 (2006.01)
- (21) **85-2023**
- (22) 29.5.2023
- (71) DIAGO SF s.r.o., Brezno, SK;
- (72) Kupčok Slavomír, Ing., Filipovo, SK;
Havaš Ivan, Ing., Košice, SK;
Šimončík Martin, Ing., Brezno, SK;

- Štulajter Juraj, Brezno, SK;
Kupčok Mikuláš, Brezno, SK;
- (74) Zathurecka INPARTNERS GROUP s.r.o., Banská Bystrica, SK;
- (54) Mobilné diagnostické zariadenie na meranie vibrácií a teploty ložísk a systém monitoringu vibrácií a teploty ložísk**
- (57) Mobilné diagnostické zariadenie je pripevniteľné na ložiskovú komoru a obsahuje snímač (1a) na meranie vibrácií a snímač (1b) na meranie teploty. Snímače (1a, 1b) sú pomocou antény (2) prepojitelné prostredníctvom ZigBee siete (3) s komunikačným počítačom (4) na zber a šifrovanie dát z uvedených snímačov (1a, 1b). Mobilné diagnostické zariadenie môže ďalej obsahovať snímač na meranie tlaku a/alebo snímač na meranie prietoku. Ďalej je opísaný systém monitoringu vibrácií a teploty ložísk, obsahujúci uvedené mobilné diagnostické zariadenie, komunikačný počítač (4), obsahujúci GPS modul (10), ktorý je bezdrôtovo prepojitelný s uvedeným mobilným diagnostickým zariadením prostredníctvom ZigBee siete (3), a server (6) s uloženou databázou (7), ktorý je bezdrôtovo prepojitelný s uvedeným komunikačným počítačom (4) prostredníctvom 3G/4G/5G siete (5).

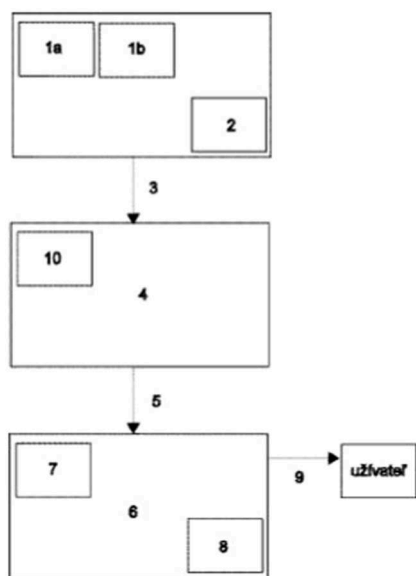

- (51) H03K 17/08** (2006.01)
- (21) 131-2023**
- (22) 28.7.2023
- (71) Slovenská technická univerzita v Bratislave, Bratislava, SK;
- (72) Minárik Michal, Ing., Bojnice, SK;
Marek Juraj, doc. Ing., PhD., Bratislava, SK;
- (54) Systém protiskratovej ochrany výkonových meničov**
- (57) Systém protiskratovej ochrany výkonových meničov pozostáva zo snímacej cievky (2) pripojenej na obvod integračného člena (3) s filtračným členom (5), obvodu (7) komparátora s pozitívnou spätnou väzbou, na ktorý je pripojený obvod (4) viacstavovej napäťovej referencie, obvodu (8) vypnutia tranzistora I. stupňa, obvodu (10) vypnutia tranzistora II. stupňa, obvodu (11) resetu zaznamenananej chyby, mikrokontroléra (12), budiča (9) výkonového tranzistora a samotného chráneného tranzistora (1). Snímacia cievka (2) je konštruovaná ako Rogovského cievka s tienením, so spätným vodičom a je vytvorená obrazcom v doske plošného spoja. Obvod (10) vypnutia II. stupňa je tvorený optočlenom, ktorý je súčasťou línie (A) galvanického oddelenia.

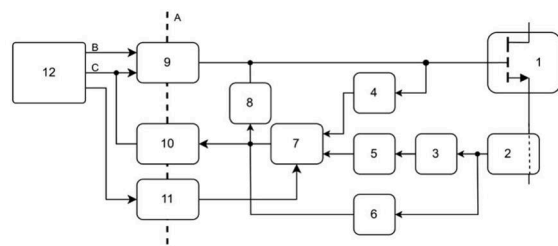

(51)	(21)	(51)	(21)
A23L 27/60	50068-2023	E01F 15/14	143-2023
A23L 33/10	89-2023	G01D 21/02	84-2023
B01L 1/04	50050-2023	G01M 17/10	85-2023
C05G 5/30	183-2023	H03K 17/08	131-2023

FG2K

Zapísané úžitkové vzory

(11)	(51)	(11)	(51)	(11)	(51)	(11)	(51)
9923	C05F 11/00	9927	F01B 7/16	9930	G06Q 20/00	9933	G06Q 20/00
9924	F24F 13/02	9928	G06V 40/00	9931	G01N 25/00	9934	A23L 7/00
9925	E04F 10/02	9929	F16H 49/00	9932	A23K 50/00	9935	A61B 5/0533
9926	B41J 3/407						
(51)	A23K 50/00	(2016.01)		(11)	9935		
	A23K 50/10	(2016.01)		(21)	71-2023		
	A23K 40/30	(2016.01)		(22)	15.5.2023		
	A23K 40/35	(2016.01)		(43)	13.9.2023		
	A23K 20/142	(2016.01)		(45)	10.1.2024		
	A23K 20/158	(2016.01)		(73)	Slovenská technická univerzita v Bratislave, Bratislava, SK;		
(11)	9932			(72)	Vavrinský Erik, Ing., PhD., Vysoká pri Morave, SK;		
(21)	57-2023				Nevřela Juraj, Ing., PhD., Bratislava, SK;		
(22)	19.4.2023				Viřazková Diana, Ing., Martin, SK;		
(43)	13.9.2023				Kosnáčová Helena, Mgr., PhD., Bratislava, SK;		
(45)	10.1.2024			(54)	Multisenzorické zariadenie na monitorovanie stresu probanda a spôsob merania biosignálov na detekciu stresu probanda		
(73)	Národné poľnohospodárske a potravinárske centrum, Lužianky, SK;						
(72)	Baxa Stanislav, Ing., Piešťany, SK;						
	Blažková Marcela, RNDr., Bučany, SK;						
	Kunštek Marek, Ing., Sekule, SK;						
	Rajský Matúš, Ing., PhD., Nitra, SK;						
	Polovka Martin, Ing., PhD., Šamorín, SK;						
(54)	Spôsob prípravy enkapsulovanej formy účinných zložiek krmív			(51)	B41J 3/407	(2006.01)	
					B27M 3/04	(2006.01)	
					B44C 1/16	(2006.01)	
(51)	A23L 7/00	(2016.01)		(11)	9926		
	A23L 7/20	(2016.01)		(21)	31-2023		
	A23L 33/21	(2016.01)		(22)	9.3.2023		
	A21D 2/36	(2006.01)		(43)	13.9.2023		
(11)	9934			(45)	10.1.2024		
(21)	70-2023			(73)	Sercel Kristián, Čierny Brod, SK;		
(22)	14.5.2023			(72)	nezverejnený pôvodca na základe vlastnej žiadosti;		
(43)	13.9.2023			(74)	Advokátska kancelária JUDr. Peter Wolf, s.r.o., Galanta, SK;		
(45)	10.1.2024			(54)	Postup digitálnej potlače 3D predmetov		
(73)	Národné poľnohospodárske a potravinárske centrum, Lužianky, SK;						
(72)	Burda Michal, Ing., Bratislava, SK;			(51)	C05F 11/00	(2006.01)	
	Blažková Marcela, RNDr., Bučany, SK;			(11)	9923		
	Kukurová Kristína, Ing., Bratislava, SK;			(21)	50032-2023		
	Kunštek Marek, Ing., Sekule, SK;			(22)	19.5.2023		
	Ženišová Katarína, Ing., Modra, SK;			(43)	13.9.2023		
	Majerník Štefan, Ing. PhD., Piešťany, SK;			(45)	10.1.2024		
(54)	Spôsob prípravy zmesovej múky			(73)	VUCHT a.s., Bratislava, SK;		
				(72)	Kučera Milan, Ing., PhD., Bratislava, SK;		
					Herencsárová Gabriela, Ing., Šaľa, SK;		
				(74)	Holoubková Mária, Ing., Bratislava, SK;		
(51)	A61B 5/0533	(2021.01)		(54)	Humínové látky z čierneho lúhu		
	A61B 5/1455	(2006.01)					
	A61B 5/256	(2021.01)		(51)	E04F 10/02	(2006.01)	
	A61B 5/01	(2006.01)			E04D 13/03	(2006.01)	
	A61B 5/11	(2006.01)		(11)	9925		
	A61B 5/318	(2021.01)		(21)	50059-2023		
	A61B 5/0245	(2006.01)		(22)	18.7.2023		
	G16H 50/30	(2018.01)		(30)	CZ2023-41002 U, 24.5.2023, CZ		
	G16Y 20/40	(2020.01)		(43)	13.9.2023		

(45) 10.1.2024
 (73) Zácha Pavel, Ing., Zábřeh, Ostrava, CZ;
 (72) Zácha Pavel, Ing., Zábřeh, Ostrava, CZ;
 (74) Holoubková Mária, Ing., Bratislava, SK;
(54) Prichytenie tieniacej plachty strešného svetlíka

(51) F01B 7/16 (2006.01)
F04B 3/00 (2006.01)
F04B 7/04 (2006.01)
F04B 19/22 (2006.01)

(11) 9927

(21) 109-2022
 (22) 19.8.2022
 (43) 13.9.2023
 (45) 10.1.2024

(73) Gasper Vladimír, Ing., Liesek, SK;
 (72) Gasper Vladimír, Ing., Liesek, SK;

(54) Piestový stroj s iba jednou pohyblivou časťou

(51) F16H 49/00 (2006.01)
F16H 53/02 (2006.01)

(11) 9929

(21) 152-2022
 (22) 29.11.2022
 (43) 13.9.2023
 (45) 10.1.2024

(73) Žilinská univerzita v Žiline, Žilina, SK;
 (72) Brumerčík František, Dolný Kubín, SK;
 Lukáč Michal, Ing., PhD., Lisková, SK;
 Hrček Slavomír, Ing., Svederník, SK;

(54) Generátor vín so špeciálnym tvarom profilu pre harmonické prevodovky

(51) F24F 13/02 (2006.01)
F24F 13/08 (2006.01)
A62C 2/14 (2006.01)
F16L 5/04 (2006.01)

(11) 9924

(21) 50031-2023
 (22) 12.5.2023
 (43) 13.9.2023
 (45) 10.1.2024

(73) Systemair Production a.s., Kalinkovo, SK;
 (72) Mihaľ Peter, Hviezdoslavov, SK;
 Ertl Ondrej, Ing., CSc., Bratislava, SK;
 (74) Porubčan Róbert, Ing., Ivanka pri Dunaji, SK;

(54) Spätná dymová a/alebo požiarne klapka

(51) G01N 25/00 (2006.01)
G01N 25/18 (2006.01)

(11) 9931

(21) 81-2023
 (22) 23.5.2023
 (43) 13.9.2023
 (45) 10.1.2024

(73) Slovenská poľnohospodárska univerzita v Nitre, Nitra, SK;

(72) Cviklovič Vladimír, doc. Ing., PhD., Žikava, SK;
 Božíková Monika, doc. RNDr., PhD., Svätoplukovo, SK;
 Baláži Juraj, Ing., PhD., Preseľany, SK;

(54) Zariadenie na meranie tepelnej vodivosti miniatúrnych nehomogénnych vzoriek

(51) G06Q 20/00 (2012.01)

(11) 9930

(21) 59-2023
 (22) 20.4.2023
 (43) 13.9.2023
 (45) 10.1.2024

(73) ELCOM, spoločnosť s ručením obmedzeným, Prešov, Prešov, SK;

(72) Karaffa Miloslav, Ing., Prešov, SK;

(74) Gruber Dalibor, Ing., Košice, SK;

(54) Zapojenie systému klaudovej platformy

(51) G06Q 20/00 (2012.01)

(11) 9933

(21) 60-2023
 (22) 20.4.2023
 (43) 13.9.2023
 (45) 10.1.2024

(73) ELCOM, spoločnosť s ručením obmedzeným, Prešov, Prešov, SK;

(72) Karaffa Miloslav, Ing., Prešov, SK;

(74) Gruber Dalibor, Ing., Košice, SK;

(54) Zapojenie systému automatického zberu dát

(51) G06V 40/00 (2022.01)

(11) 9928

(21) 23-2023
 (22) 22.2.2023
 (43) 13.9.2023
 (45) 10.1.2024

(73) Žilinská univerzita v Žiline, Žilina, SK;

(72) Pirník Rastislav, Ing., Kysucké Nové Mesto, SK;

Kuchár Pavol, Žilina, SK;

Kafková Júlia, Nová Dubnica, SK;

(54) Zariadenie na detekciu osôb v budovách

(51)	(11)	(51)	(11)	(51)	(11)	(51)	(11)
A23K 50/00	9932	C05F 11/00	9923	F16H 49/00	9929	G06Q 20/00	9930
A23L 7/00	9934	E04F 10/02	9925	F24F 13/02	9924	G06Q 20/00	9933
A61B 5/0533	9935	F01B 7/16	9927	G01N 25/00	9931	G06V 40/00	9928

(51)	(11)	(51)	(11)	(51)	(11)	(51)	(11)
B41J 3/407	9926						

MK2K**Zaniknuté úžitkové vzory uplynutím doby platnosti**

(11)	Dátum zániku	(11)	Dátum zániku	(11)	Dátum zániku	(11)	Dátum zániku
6885	19.12.2023	7733	13.05.2023	8704	20.05.2023	8887	17.05.2023
6903	17.12.2023	7828	03.06.2023	8730	13.05.2023	8904	21.05.2023
6922	14.12.2023	7830	24.05.2023	8771	22.05.2023	8963	30.05.2023
7005	06.12.2023	8324	16.05.2023	8816	17.05.2023	9058	14.05.2023
7096	13.12.2023	8691	17.05.2023	8841	30.05.2023	9061	05.06.2023
7153	17.12.2023	8692	17.05.2023	8886	17.05.2023	9098	24.05.2023

ND2K**Predĺženie platnosti úžitkových vzorov**

(11)	(51)	(11)	(51)	(11)	(51)	(11)	(51)
7927	B09B 1/00	8398	B25G 1/10	8940	H01R 13/00	8983	A23L 5/00
8054	F24H 9/14	8880	G01B 11/30	8949	A21B 5/02	9040	A61K 8/92
8070	E04H 12/22	8883	A61B 5/103	8965	A61G 10/02	9112	G01B 7/04
8079	A23K 50/90	8935	B33Y 70/00	8968	E02F 9/00	9192	B60Q 7/00
8163	E05B 19/02	8938	G01L 9/14	8977	C10L 5/44	9269	A21D 2/08
8186	H02G 3/08						

(51) **A21B 5/02** (2006.01)(11) **8949**

(21) 10-2020

(22) 6.2.2020

(73) Juraj Ondriská MAGROPOM, Lipová, SK;

(54) **Prístroj na pečenie obľátok s elektrickým ohrevom pre domácnosť**(51) **A21D 2/08** (2006.01)**A21D 8/04** (2006.01)**A23L 7/104** (2016.01)**A23L 5/20** (2016.01)**C12N 9/82** (2006.01)(11) **9269**

(21) 203-2019

(22) 30.12.2019

(73) Národné poľnohospodárske a potravinárske centrum, Lužianky, SK;

CELPO a.s., Očová, SK;

(54) **Spôsob výroby pufovaných produktov so zníženým obsahom akrylamidu**(51) **A23K 50/90** (2016.01)**A23K 10/18** (2016.01)**A01N 63/20** (2020.01)**A01P 1/00** (2006.01)**C12N 1/20** (2006.01)**C12R 1/24** (2006.01)(11) **8079**

(21) 50129-2016

(22) 23.11.2016

(73) Univerzita veterinárskeho lekárstva a farmácie v Košiciach, Košice, SK;

(54) **Nosič probiotického prípravku pre včely**

- (51) **A23L 5/00** (2016.01)
A23L 5/10 (2016.01)
A23L 19/12 (2016.01)
A21D 13/41 (2017.01)
A21D 2/36 (2006.01)
- (11) **8983**
(21) 50001-2020
(22) 8.1.2020
(73) Homola Ivan, Selce, SK;
- (54) **Spôsob prípravy alternatívnej pizze**
-
- (51) **A61B 5/103** (2006.01)
A61B 5/11 (2006.01)
A63B 22/16 (2006.01)
- (11) **8883**
(21) 199-2019
(22) 18.12.2019
(73) Slovenská technická univerzita v Bratislave, Bratislava, SK;
- (54) **Zariadenie na meranie postúry človeka so spätnou väzbou v reálnom čase**
-
- (51) **A61G 10/02** (2006.01)
- (11) **8965**
(21) 50025-2020
(22) 23.3.2020
(73) KONŠTRUKTA - Defence, a.s., Dubnica nad Váhom, SK;
- (54) **Zariadenie na vodíkovú terapiu**
-
- (51) **A61K 8/92** (2006.01)
A61K 8/9783 (2017.01)
A61K 8/98 (2006.01)
A61K 8/42 (2006.01)
A61K 8/67 (2006.01)
A61Q 19/00 (2006.01)
- (11) **9040**
(21) 60-2020
(22) 23.4.2020
(73) Petbelle s.r.o., Bratislava-Vajnory, SK;
- (54) **Balzam a jeho použitie**
-
- (51) **B09B 1/00** (2006.01)
G01M 3/16 (2006.01)
G01M 3/40 (2006.01)
- (11) **7927**
(21) 11-2017
(22) 12.1.2017
(73) Aquafol s.r.o., Zlín, CZ;
- (54) **Zariadenie na monitorovanie tesnosti podzemných tesniacich stien**
-
- (51) **B25G 1/10** (2006.01)
E05C 3/00 (2006.01)
- (11) **8398**
(21) 139-2016
(22) 12.12.2016
- (73) U. S. Steel Košice, s.r.o., Košice, SK;
- (54) **Nástroj na otváranie a zatváranie dverí nákladného vagóna**
-
- (51) **B33Y 70/00** (2020.01)
B33Y 10/00 (2015.01)
C04B 35/622 (2006.01)
C04B 35/626 (2006.01)
C04B 35/634 (2006.01)
C04B 35/636 (2006.01)
B28B 1/00 (2006.01)
- (11) **8935**
(21) 50110-2019
(22) 4.12.2019
(73) Slovenská technická univerzita v Bratislave, Bratislava, SK;
- (54) **Spôsob výroby keramicko-polymérneho kompozitného materiálu vhodného na výrobu keramických telies**
-
- (51) **B60Q 7/00** (2006.01)
B60R 99/00 (2009.01)
- (11) **9192**
(21) 175-2019
(22) 27.11.2019
(73) Slovenská technická univerzita v Bratislave, Bratislava, SK;
- (54) **Smart výstražný trojuholníkový systém**
-
- (51) **C10L 5/44** (2006.01)
C10L 5/46 (2006.01)
C10L 5/48 (2006.01)
- (11) **8977**
(21) 169-2019
(22) 19.11.2019
(73) Guláš Pavel, Ing., Pezinok, SK;
- (54) **Vysoko energetické tuhé palivo z plastového odpadu**
-
- (51) **E02F 9/00** (2006.01)
E02F 9/16 (2006.01)
B60J 5/02 (2006.01)
- (11) **8968**
(21) 178-2019
(22) 2.12.2019
(73) Slovenská technická univerzita v Bratislave, Bratislava, SK;
- (54) **Kabína nakladača/mobilného pracovného stroja s čelnými vstupnými vysúvacími dverami**
-
- (51) **E04H 12/22** (2006.01)
E02D 35/00 (2006.01)
- (11) **8070**
(21) 1-2017
(22) 3.1.2017
(73) ENZA, s.r.o., Čadca, SK;
- (54) **Násuvný rektifikačný prípravok pre základové diely oceľových konštrukcií stožiarov elektrických vedení**

(51)	E05B 19/02	(2006.01)	(73)	Slovenská technická univerzita v Bratislave, Bratislava, SK;			
	E05B 19/06	(2006.01)	(54)	Prípravok na ustavenie a polohovanie súčiastky určenej na meranie mikogeometrie povrchu			
	E05B 35/14	(2006.01)					
	E05B 27/00	(2006.01)					
(11)	8163						
(21)	50025-2017		(51)	G01L 9/14 (2006.01)			
(22)	28.2.2017			B01D 35/02 (2006.01)			
(73)	ASSA ABLOY Opening Solutions CZ s.r.o., Rychnov nad Kněžnou, CZ;			B01D 35/14 (2006.01)			
(54)	Klíč, uzamykacia valcová vložka, kombinácia kľúča s uzamykacou valcovou vložkou a polotovar kľúča			F24D 19/00 (2006.01)			
			(11)	8938			
			(21)	189-2019			
			(22)	17.12.2019			
			(73)	Protherm Production, s.r.o., Skalica, SK;			
				VAILLANT GmbH, Remscheid, DE;			
(51)	F24H 9/14	(2006.01)	(54)	Filtračné zariadenie a systém na detekciu zanesenia filtračného zariadenia			
(11)	8054						
(21)	145-2016		(51)	H01R 13/00 (2006.01)			
(22)	27.12.2016			H01R 13/46 (2006.01)			
(73)	Protherm Production, s.r.o., Skalica, SK;			H02G 3/08 (2006.01)			
	VAILLANT GmbH, Remscheid, DE;			H02G 3/14 (2006.01)			
(54)	Blok pripojovacieho rozhrania		(11)	8940			
			(21)	179-2019			
			(22)	2.12.2019			
			(73)	Slovenská technická univerzita v Bratislave, Bratislava, SK;			
(51)	G01B 7/04	(2006.01)	(54)	Ochranný kryt elektrickej zásuvky/vypínača/koncového prvku nízkeho napätia do extrémne vlhkého prostredia			
	B29D 30/48	(2006.01)					
(11)	9112		(51)	H02G 3/08 (2006.01)			
(21)	48-2020		(11)	8186			
(22)	2.4.2020		(21)	107-2017			
(73)	VIPO a. s., Partizánske, SK;		(22)	5.5.2017			
(54)	Zariadenie na kontrolu linky na výrobu pätkových lán		(73)	HASMA, s.r.o., Krompachy, SK;			
			(54)	Prípojková plastová skriňa			
(51)	G01B 11/30	(2006.01)					
	G01B 21/30	(2006.01)					
(11)	8880						
(21)	176-2019						
(22)	27.11.2019						
(51)		(11)	(51)		(11)		
A21B 5/02	8949	A61K 8/92	9040	C10L 5/44	8977	G01B 11/30	8880
A21D 2/08	9269	B09B 1/00	7927	E02F 9/00	8968	G01B 7/04	9112
A23K 50/90	8079	B25G 1/10	8398	E04H 12/22	8070	G01L 9/14	8938
A23L 5/00	8983	B33Y 70/00	8935	E05B 19/02	8163	H01R 13/00	8940
A61B 5/103	8883	B60Q 7/00	9192	F24H 9/14	8054	H02G 3/08	8186
A61G 10/02	8965						

PC2K**Prevody a prechody práv na úžitkové vzory****(11) 9000**

(21) 2-2020

(73) Božek Radomír, Šlapanice, CZ;
Predchádzajúci majiteľ:
WATERSAVERS, s.r.o., Brno, CZ;
Dátum zápisu do registra: 7.12.2023

TB2K**Opravy v údajoch o majiteľoch úžitkových vzorov****(11) 8949**

(21) 10-2020

(73) Juraj Ondriska MAGROPOM, Lipová, SK;
Vestník č. 12/2020 - Zapísané úžitkové vzory

TC2K**Zmeny v údajoch o majiteľoch úžitkových vzorov****(11) 9448**

(21) 50054-2021

(73) HELUZ cihlářský průmysl a.s., Dolní Bukovsko, CZ;
Dátum zápisu do registra: 22.12.2023

ČASŤ

DIZAJNY

Číselné INID - kódy na označovanie bibliografických údajov (Štandard WIPO ST.80)

(11)	Číslo zapísaného dizajnu	(55)	Vyobrazenie dizajnu/vyobrazenie dizajnu po čiastočnom výmaze
(15)	Dátum zápisu/predĺženia platnosti	(58)	Dátum záznamu v registri, napr. zmeny mena, zániku, výmazu a pod.
(18)	Predpokladaný dátum uplynutia platnosti zápisu/ predĺženia platnosti	(62)	Číslo pôvodnej prihlášky v prípade vylúčenej prihlášky
(21)	Číslo prihlášky	(71)	Meno (názov) prihlasovateľa(-ov)
(22)	Dátum podania prihlášky	(72)	Meno pôvodcu (-ov)
(28)	Počet dizajnov	(73)	Meno (názov) majiteľa(-ov)
(30)	Údaje o prioritě	(74)	Meno (názov) zástupcu(-ov)
(45)	Dátum oznámenia o zápise dizajnu	(78)	Meno (názov) nového majiteľa (-ov) po prevode alebo prechode
(46)	Dátum uplynutia odkladu zverejnenia		
(51)	Medzinárodné triedenie dizajnov		
(54)	Názov dizajnu		

Kódy na označovanie záhlaví oznámení publikovaných vo Vestníku ÚPV SR (Štandard WIPO ST. 17)

Prihlášky dizajnu

GD9Q	Sublicenčné zmluvy registrované na dizajny alebo prihlášky dizajnov
GD9Q	Ukončenie platnosti sublicenčných zmlúv na dizajny alebo prihlášky dizajnov
HB9Q	Opravy v údajoch o prihlasovateľoch prihlášok dizajnov
HB9Q	Opravy v údajoch o ďalších osobách v prihláškach dizajnov alebo v dizajnoch
HC9Q	Zmeny v údajoch o ďalších osobách v prihláškach dizajnov alebo v dizajnoch
HC9Q	Zmeny v údajoch o prihlasovateľoch prihlášok dizajnov
RD9Q	Exekúcie na prihlášky dizajnov
RF9Q	Ukončenie exekúcií na prihlášky dizajnov
RL9Q	Súdne spory o právo na prihlášky dizajnov
RL9Q	Ukončenie súdnych sporov o právo na prihlášky dizajnov

Zapísané dizajny

FG4Q	Zverejnené zapísané dizajny po uplynutí doby odkladu zverejnenia
FG4Q	Zapísané dizajny s odloženým zverejnením
FG4Q	Zapísané dizajny
MA4Q	Zaniknuté zapísané dizajny vzdáním sa
MA4Q	Čiastočne zaniknuté zapísané dizajny vzdáním sa
MC4Q	Vymazané zapísané dizajny

MG4Q	Čiastočne vymazané zapísané dizajny
MK4Q	Zaniknuté zapísané dizajny uplynutím doby platnosti
MM4Q	Zaniknuté zapísané dizajny pre nezaplatenie poplatkov za predĺženie platnosti
ND4Q	Predĺženie platnosti zapísaných dizajnov
PC4Q	Prevody a prechody práv
PD4Q	Zmeny dispozičných práv na zapísané dizajny (zálohy)
PD4Q	Zmeny dispozičných práv na zapísané dizajny (ukončenie zálohov)
QB4Q	Licenčné zmluvy registrované
QC4Q	Ukončenie platnosti licenčných zmlúv
RD4Q	Exekúcie na dizajny
RF4Q	Ukončenie exekúcií na dizajny
RL4Q	Prepis majiteľa dizajnu (na základe rozhodnutia súdu)
RL4Q	Súdne spory o právo na dizajny
RL4Q	Ukončenie súdnych sporov o právo na dizajny
TA4Q	Doplnenie pôvodcu (-ov)
TB4Q	Opravy v údajoch o majiteľoch dizajnov
TC4Q	Zmeny v údajoch o majiteľoch dizajnov
TF4Q	Opravy dátumov
TG4Q	Opravy zatriedenia podľa Medzinárodného triedenia dizajnov
TH4Q	Opravy chýb alebo zmeny všeobecne

FG4Q

Zapísané dizajny

(11) (51)

29111 19/04.01

29112 07/06.02

29113 06/04.02

(51) 06/04.02 LOC(14)**(11) 29113**

(15) 19.12.2023

(18) 26.5.2028

(21) 47-2023

(22) 26.5.2023

(73) Lizoňová Denisa, Ing., ArtD., Pliešovce, SK;

Langová Nadežda, Banská Bystrica, SK;

Kminiak Richard, Ing., PhD., Zvolen, SK;

(72) Lizoňová Denisa, Ing., ArtD., Pliešovce, SK;

Langová Nadežda, Banská Bystrica, SK;

Kminiak Richard, Ing., PhD., Zvolen, SK;

(54) Skrinková zostava

Určenie výrobku:

Výrobok, v ktorom je dizajn stelesnený, je skrinková zostava.

(28) 1

(55)



1.1



1.2

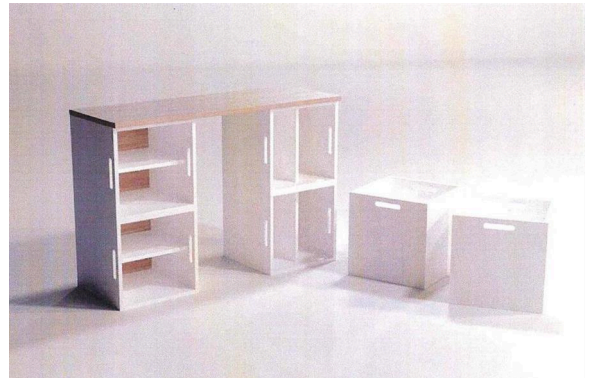

1.3

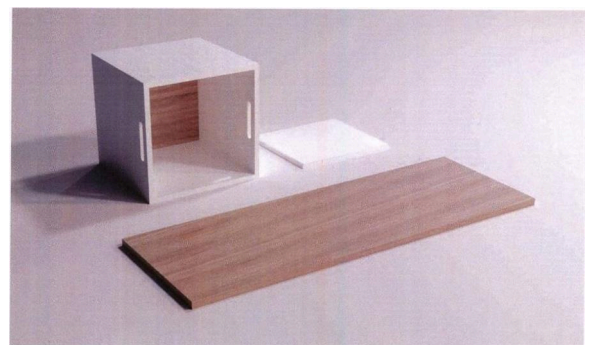

1.4

(51) 07/06.02 LOC(14)**(11) 29112**

(15) 15.12.2023

(18) 2.11.2028

(21) 91-2023

(22) 2.11.2023

(73) Lauková Zajíčková Katarína, Bratislava, SK;

(72) Lauková Zajíčková Katarína, Bratislava, SK;

(54) Podnos

Určenie výrobku:

Výrobok, v ktorom je dizajn stelesnený, je podnos.

(28) 1

(55)



1.1



1.2



1.3

(22) 1.11.2023

(73) Bolyová Adriana, Komárno, SK;

(72) Bolyová Adriana, Komárno, SK;

(74) Špila Erik, JUDr., Senec, SK;

(54) Knižná obálka

Určenie výrobku:

Výrobok, v ktorom je dizajn stelesnený, je obálka knihy.

(28) 3

(55)

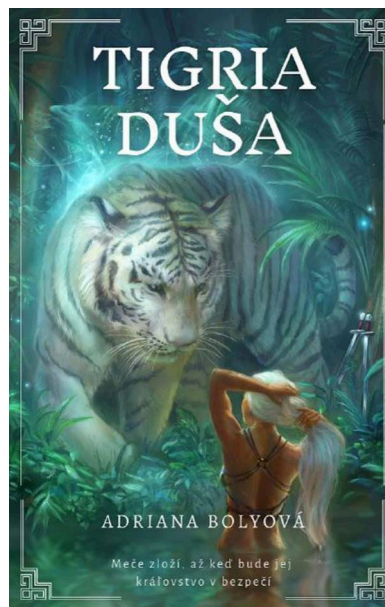

1.1

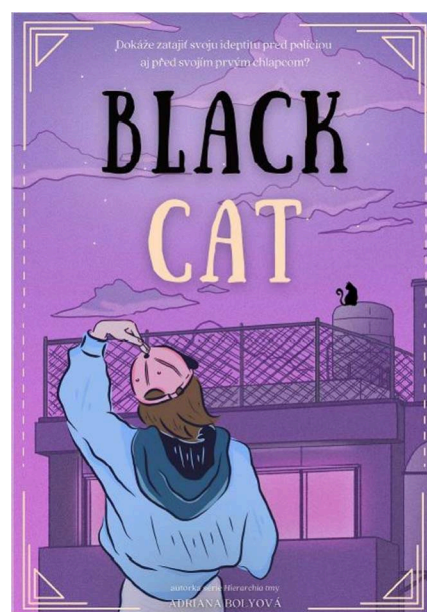

2.1

(51) 19/04.01 LOC(14)**(11) 29111**

(15) 15.12.2023

(18) 1.11.2028

(21) 90-2023

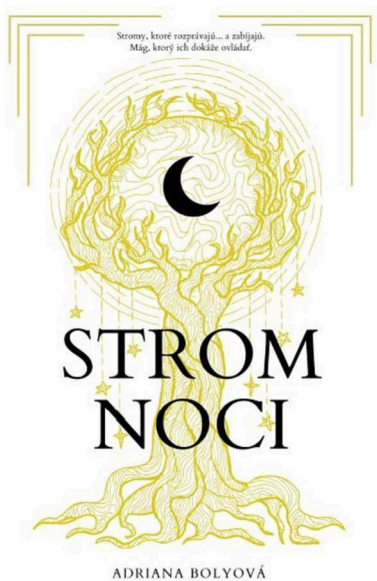

3.1

(51) (11)
 06/04.02 29113
 07/06.02 29112
 19/04.01 29111

MK4Q**Zaniknuté zapísané dizajny uplynutím doby platnosti**

(11)	(58)	(11)	(58)	(11)	(58)	(11)	(58)
27506	02.06.2023	28550	10.05.2023	28568	23.05.2023	28576	24.05.2023
28532	17.05.2023	28551	10.05.2023	28571	23.05.2023	28578	18.05.2023
28533	11.05.2023	28567	16.05.2023	28575	18.05.2023		

ND4Q

Predĺženie platnosti zapísaných dizajnov

(11)	(51)	(11)	(51)
28046	06/08.00	28632	26/06.00
28071	09/05.08	28634	12/16.06
28621	18/03.00	28637	19/07.01

(51) 06/08.00 LOC(9)
(11) 28046
 (15) 17.3.2014
 (18) 30.12.2028
 (21) 114-2013
 (22) 30.12.2013
 (73) Paluchová Veronika, Svrčinovec, SK;
(54) Ramienko na šaty
 Určenie výrobku:
 Výrobok, v ktorom je dizajn stelesnený, je ramienko na šaty v tvare netopiera.

(51) 09/05.08 LOC(9)
(11) 28071
 (15) 3.7.2014
 (18) 21.2.2029
 (21) 9-2014
 (22) 21.2.2014
 (73) Gallová Katarína, Lisková, SK;
 Gallo Marián, Lisková, SK;
(54) Igelitové vrecúško
 Určenie výrobku:
 Výrobok, v ktorom je dizajn stelesnený, je určený ako vrecúško na balenie čajov, potravín a rôznych dekoračných predmetov.

(51) 12/16.06 LOC(12)
12/16.11 LOC(12)
(11) 28634
 (15) 26.4.2019
 (18) 6.2.2029
 (21) 10-2019
 (22) 6.2.2019
 (73) ŠKODA AUTO a.s., Mladá Boleslav II, CZ;
(54) Súčasti automobilu
 Určenie výrobku:
 Výrobky, v ktorých budú dizajny stelesnené, sú vybrané súčasti karosérie automobilu.

(51) 18/03.00 LOC(11)
(11) 28621
 (15) 19.3.2019
 (18) 19.11.2028
 (21) 113-2018
 (22) 19.11.2018
 (73) Zimová Mária, Ing., Bratislava, SK;
(54) Ilustrované písmeno
 Určenie výrobku:
 Výrobok, v ktorom je dizajn stelesnený, je učebná pomôcka na výučbu písmen abecedy, konkrétne písmena „CH“.

(51) 19/07.01 LOC(11)
(11) 28637
 (15) 7.5.2019
 (18) 21.11.2028
 (21) 114-2018
 (22) 21.11.2018
 (73) Zimová Mária, Ing., Bratislava, SK;
(54) Počítadlo s guľkami
 Určenie výrobku:
 Výrobok, v ktorom je dizajn stelesnený, je didaktická pomôcka – počítadlo s guľkami.

(51) 26/06.00 LOC(12)
(11) 28632
 (15) 8.4.2019
 (18) 6.2.2029
 (21) 11-2019
 (22) 6.2.2019
 (73) ŠKODA AUTO a.s., Mladá Boleslav II, CZ;
(54) Svetelné vybavenie vozidla
 Určenie výrobku:
 Výrobky, v ktorých budú dizajny stelesnené, sú svetlomety a svetidlá vozidla.

(51)	(11)	(51)	(11)
06/08.00	28046	18/03.00	28621
09/05.08	28071	19/07.01	28637
12/16.06	28634	26/06.00	28632

ČASŤ

OCHRANNÉ ZNÁMKY

**Číselné kódy na označovanie bibliografických údajov
(Štandard WIPO ST.60)**

(111)	Číslo zápisu	(580)	Dátum zápisu akejkoľvek transakcie v súvislosti s prihláškou alebo zápisom ochrannej známky do registra, napr. zmena majiteľa, zmena mena alebo adresy, zrieknutie sa známky atď. (účinnosť)
(141)	Dátum zániku	(591)	Údaje o uplatňovaných farbách
(151)	Dátum zápisu	(641)	Číslo a dátum podania prihlášky ochrannej známky Európskej únie, premenou ktorej vznikla prihláška národnej ochrannej známky
(156)	Dátum obnovy	(646)	Číslo a dátum podania ochrannej známky Európskej únie, premenou ktorej vznikla prihláška národnej ochrannej známky
(180)	Predpokladaný dátum uplynutia platnosti zápisu/ obnovy	(731)	Meno a adresa prihlasovateľa (-ov)
(210)	Číslo prihlášky	(732)	Meno a adresa majiteľa (-ov)
(220)	Dátum podania prihlášky	(740)	Meno a adresa zástupcu (-ov)
(300)	Údaje o prioritě	(770)	Meno a adresa predchádzajúceho prihlasovateľa (-ov) alebo majiteľa (-ov) (v prípade zmeny vlastníctva)
(340)	Údaje o čiastočnej prioritě	(771)	Meno a adresa predchádzajúceho prihlasovateľa (-ov) alebo majiteľa (-ov) (v prípade zmeny údajov)
(350)	Dátum práva z prihlášky, z ktorej sa uplatňuje seniorita	(791)	Meno a adresa držiteľa (-ov) licencie
(360)	Zoznam tovarov a služieb, na ktoré sa vzťahuje čiastočná seniorita	(793)	Podmienky a obmedzenia licencie
(442)	Dátum zverejnenia prihlášky po prieskume	(800)	Číslo a dátum medzinárodného zápisu
(450)	Dátum oznámenia o zápise ochrannej známky	(881)	Číslo a dátum zápisu ochrannej známky nahradenej medzinárodným zápisom
(510)	Zoznam tovarov a/alebo služieb ak neboli zatriedené		
(511)	Medzinárodné triedenie tovarov a/alebo služieb		
(540)	Vyjadrenie ochrannej známky		
(550)	Druh ochrannej známky		
(551)	Údaje o kolektívnej ochrannej známke		
(571)	Opis ochrannej známky		

BA3M

Zverejnené prihlášky ochranných známok

(210)	(210)	(210)	(210)
1550-2022	2473-2023	2524-2023	2576-2023
371-2023	2474-2023	2530-2023	2579-2023
1288-2023	2478-2023	2532-2023	2581-2023
1293-2023	2480-2023	2533-2023	2582-2023
1954-2023	2482-2023	2534-2023	2585-2023
1960-2023	2484-2023	2535-2023	2586-2023
1965-2023	2488-2023	2537-2023	2591-2023
1975-2023	2490-2023	2540-2023	2594-2023
1979-2023	2491-2023	2541-2023	2595-2023
2102-2023	2492-2023	2542-2023	2596-2023
2110-2023	2493-2023	2543-2023	2598-2023
2113-2023	2494-2023	2546-2023	2600-2023
2130-2023	2495-2023	2547-2023	2607-2023
2165-2023	2496-2023	2548-2023	2609-2023
2242-2023	2497-2023	2549-2023	2625-2023
2262-2023	2498-2023	2550-2023	2626-2023
2264-2023	2499-2023	2551-2023	2627-2023
2293-2023	2506-2023	2552-2023	2629-2023
2343-2023	2508-2023	2556-2023	2631-2023
2377-2023	2509-2023	2560-2023	2637-2023
2394-2023	2510-2023	2563-2023	2642-2023
2399-2023	2511-2023	2565-2023	2644-2023
2424-2023	2512-2023	2566-2023	2645-2023
2459-2023	2513-2023	2567-2023	2647-2023
2465-2023	2518-2023	2569-2023	2651-2023
2466-2023	2520-2023	2572-2023	2661-2023
2471-2023	2521-2023	2574-2023	2681-2023

(210) 1550-2022

(220) 1.8.2022

(511) 35, 36, 37, 38, 39, 41, 42, 43 NCL (11)

(511) 35 - Administratívna správa hotelov; komerčne informačne kancelárie; administratívne spracovanie obchodných objednávok; reklamne agentúry; prenájom kancelárskych strojov a zariadení; prenájom reklamných materiálov; marketing; odborne obchodne alebo podnikateľské poradenstvo; pomoc pri riadení obchodných alebo priemyselných podnikov; obchodne odhady; obchodne informácie a rady spotrebiteľom pri výbere tovarov a služieb; organizovanie obchodných alebo reklamných vystav; reklama; rozširovanie reklamných materiálov; dražby; vzťahy s verejnosťou (public relations); Online reklama na počítačovej komunikačnej sieti; riadenie obchodnej činnosti v stavebníctve; platene reklamne služby typu „klikni sem“; obchodne sprostredkovateľské služby.

36 - Bankové hypotéky; prenájom bytov; finančne analýzy; finančne poradenstvo; klíring (bezhotovostne zúčtovávanie vzájomných pohľadávok a záväzkov); oceňovanie nehnuteľnosti; vyberanie nájomného; sprava nehnuteľnosti; sprava nájomných domov; prenájom kancelárskych priestorov; prenájom nehnuteľnosti; realitné kancelárie; správcovstvo majetku (pre tretie osoby); sprostredkovanie nehnuteľností.

37 - Čistenie interiérov budov; čistenie exteriérov budov; inštalácie a opravy výťahov; inštalácie a opravy klimatizačných zariadení; inštalácie, údržba a opravy kancelárskych strojov a zariadení; inštalácie a opravy požiarnych hlásičov; inštalácie a opravy poplašných systémov proti vlámaniu; prenájom stavebných strojov a zariadení; stavebníctvo (stavebná činnosť); stavebný dozor; inštalácie a opravy vykurovacích zariadení; klampiarstvo a inštalatérstvo; stavba a opravy skladov; izolovanie proti vlhkosti (stavebníctvo); čistenie okien; výstavba továrni; izolovanie stavieb; murovanie, murárske práce; inštalácie, údržba a opravy strojov; stavebne informácie; informácie o opravách; stavebne poradenstvo.

38 - Komunikácia prostredníctvom počítačových terminálov; posielanie sprav; rozhlasové vysielanie; televízne vysielanie; vysielanie káblovej televízie; poskytovanie priestoru na diskusiu na internete; výzvy (rádiom, telefónom alebo inými elektronickými komunikačnými prostriedkami); elektronické zobrazovacie tabule (telekomunikačne služby); prenos sprav a obrazových informácií prostredníctvom počítačov; online posielanie pohľadnic; bezdrôtové vysielanie; poskytovanie diskusných fór online; prenos elektronickej pošty.

39 - Prenájom garáží; prenájom miest na parkovanie; prenájom skladísk; sprevádzanie turistov;

turistické prehliadky (doprava); výletné lode (služby); prenájom plavidiel (člnov, lodi); dovoz, doprava; organizovanie turistických plavieb; parkovanie automobilov (služby); riečna doprava; rezervácie zájazdov; skladovanie elektronicky uložených údajov a dokumentov; poskytovanie informácií o cestovných trasách.

41 - Organizovanie a vedenie konferencií; organizovanie kultúrnych alebo vzdelávacích vystav; organizovanie a vedenie seminárov; požičiavanie športového vstroja (okrem dopravných prostriedkov); poskytovanie zariadení na oddych a rekreáciu; tvorba rozhlasových a televíznych programov; prenájom športových plôch; zábavne parky; zábava; vydávanie textov (okrem reklamných); rozhlasová zábava; televízna zábava; diskotéky (služby); služby kasín (hazardne hry); hazardne hry (herne); fitness kluby (zdravotne a kondične cvičenia); detské škôlky (vzdelávanie); akadémie (vzdelávanie); poskytovanie múzejných priestorov; prezentácia múzejných expozícií; poskytovanie informácií o možnostiach rekreácie; internátne školy; organizovanie a vedenie tvorivých dielní (výučba); Online vydávanie elektronických kníh a časopisov; elektronická edičná činnosť v malom (DTP služby); nočné kluby (zábava); online poskytovanie elektronických publikácií (bez možnosti kopírovania); organizovanie a vedenie koncertov; fotografovanie; fotografické reportáže.

42 - Tvorba počítačového softvéru; architektonické poradenstvo; štúdie technických projektov; expertízy (inžinierske práce); urbanistické plánovanie; poradenstvo v oblasti usporý energie; energetické audity; poskytovanie virtuálnych počítačových systémov prostredníctvom cloud computingu.

43 - Ubytovacie kancelárie (hotely, penzióny); turistické ubytovne; domovy dôchodcov; bary (služby); kaviarne; motely (služby); penzióny; hotelové ubytovacie služby; prázdninové tábory (ubytovacie služby); prenájom prechodného ubytovania; samoobslužne jedálne; závodne jedálne; rýchle občerstvenie (snackbary).

(540) Pribinova 19

(550) slovná
(731) Pribinova 19, a.s., Malý trh 2/A, Bratislava-Staré Mesto, SK;

(210) 371-2023

(220) 12.2.2023
(511) 36, 37 NCL (12)
(511) 36 - Poisťovníctvo; finančníctvo; peňažníctvo; nehnuteľnosti (služby).
37 - Stavebníctvo.

(540) Hutnícka

(550) slovná
(731) Geleneky Matúš, JUDr., Ludmanská 1499/1, Košice-Juh, SK;

(210) 1288-2023

(220) 8.6.2023
(511) 5, 29, 30 NCL (12)
(511) 5 - Výživové doplnky; vitamínové prípravky; minerálne výživové doplnky; diétne potravinové doplnky.
29 - Lúpané semená; spracované orechy; džemy; orechové maslá; orechové nátierky; orechové tyčinky; sušené ovocie; chuťovky z orechov a ovocia vo forme tyčiniek; sójové mlieko; ryžové mlieko; mandľové mlieko; ovsené mlieko; arašidové mlieko; kokosové mlieko; mandľové maslo; arašidové maslo; prepustené maslo; maslo z orieškov kešu; ghee maslo; potravinárske oleje a tuky; polievky; koncentrované vývary; mäsové výťažky; ovocné rôsoly; kompóty; ovocné nátierky; zeleninové nátierky; konzumné kakaové maslo.
30 - Orechy v čokoláde; orechy s plevou; čokoládové nátierky obsahujúce orechy; cukríky; gumené cuk-ríky; kreky; sušienky; čokoláda; tyčinky obsahujúce zmes cereálií, orechov a sušeného ovocia; hotové zmesi na pečenie; káva, čaj, kakao a ich náhradky; korenie; soľ; morská soľ na prípravu jedál; mandľová múka; orechová múka; raňajkové cereálie; ovsené kaše; kukuričné kaše; múka; cestoviny; rezance; knedle; zmesi na prípravu koláčov a zákuskov; zmesi na prípravu muffinov; zmesi na prípravu sušienok; zmesi na cestá; ryža; bobuľovité ovocie obalené v čokoláde; obilninové vločky; čokoládové nátierky.

(540)

nutiva

(550) obrazová
(591) hnedá
(731) King Food Bohemia s.r.o., Husinecká 903/10, Praha, CZ;
(740) x-poistenie s.r.o., Prešov, SK;

(210) 1293-2023

(220) 9.6.2023
(510) 9, 16, 35, 41, 44, 45 NCL (12)
(510) Elektronické publikácie (sťahovateľné); počítačové programy (sťahovateľné); počítačové softvérové aplikácie (sťahovateľné); magnetické nosiče údajov; optické nosiče údajov; nosiče zvukových nahrávok; nahraté nosiče záznamov; audiovizuálne vyučovacie prístroje; diapozitívy (fotografia); zobrazovacie dosky (fotografia); DVD disky; CD disky; záznamové disky; audiovizuálne kompaktné disky; magnetické disky; optické kompaktné disky; počítačový softvér (nahraté počítačové programy); sťahovateľné obrazové súbory; MP3 prehrávače; USB kľúče; prenosné multimediálne prehrávače; premietacie prístroje; premietacie plátna; zariadenia a prístroje na prenos, reprodukciu, spracovanie alebo záznam zvuku, obrazu alebo dát; notebooky (prenosné počítače); tablety (prenosné počítače); periférne zariadenia počítačov; šnúry na mobilné telefóny; zariadenia na úpravu a spracovanie

textu; diktafóny; fotokopírovacie stroje (fotografické, elektrostatické alebo termické); neónové reklamy; elektronické informačné tabule; spojovacie prvky (vybavenie zariadení na spracovanie údajov); obaly na notebooky; digitálne fotorámiky.

(540)



- (550) obrazová
 (591) modrá, sivá, biela
 (731) Slovenská gastroenterologická spoločnosť, Bajkalská 455/18A, Bratislava-Ružinov, SK;
 (740) Dentons Europe CS LLP, organizačná zložka, Bratislava-Staré Mesto, SK;

(210) 1954-2023

(220) 20.9.2023

(511) 25, 35 NCL (12)

(511) 25 - Odevy, obuv, pokrývky hlavy; pracovné odevy, okrem ochranných, laboratórnych a odevov do operačných sál; pracovné plášte; odevy; kombinézy (oblečenie); vesty; nohavice; vrchné ošatenie; uniformy.

35 - Maloobchodné služby s tovarmi uvedenými v triede 25 tohto zoznamu; veľkoobchodné služby s tovarmi uvedenými v triede 25 tohto zoznamu.

(540) MEDCHIC

(550) slovná

(731) Babinská Diana, Bc., Komenského 4052/10, Martin, SK;

(740) MG LEGAL s.r.o., Košice-Staré Mesto, SK;

(210) 1960-2023

(220) 21.9.2023

(511) 9, 19, 35, 36, 37, 41, 42 NCL (12)

(511) 9 - Senzorický softvér; počítačový softvér pre stavebníctvo; počítačový softvér pre strojárstvo; počítačový softvér pre elektroinžinierstvo; počítačový softvér na priemyselné využitie; počítačový softvér na kontrolu životného prostredia; počítačový softvér pre inteligentnú domácnosť; monitorovacie prístroje (nie na lekárske použitie); diaľkové monitorovacie prístroje (nie na lekárske použitie); meradlá; meracie, detekčné, monitorovacie a kontrolné zariadenia; softvér; prístroje a nástroje na meranie a váženie; meracie prístroje so záznamovými prvkami; meracie prístroje a nástroje na meranie negatívnych iónov kyslíka; elektrické a elektronické zariadenia na výpočet a odovzdávanie štatistických údajov a informácií.

19 - Nekovové prefabrikované domy (súbory dielcov); modulárne domy, nie z kovu; nekovové prefabrikované stavebné prvky na inštaláciu na mieste; prenosné drevené stavby; nekovové prenosné stavby; nekovové stavebné panely; viacvrstvové panely z plastu na použitie v stavebníctve; dosky, latky; stavebné obklady stien a priečok (nekovové); nekovové obkladačky; drevené obloženie; okenné rámy (nekovové); dverové rámy (nekovové); okenné a dverové preklady

(nekovové); nekovové podlahové dlažby; vonkajšie plášte budov (nekovové); rímky (nekovové); stropy, stropné dosky (nekovové); strechy (nekovové); strešné krytiny (nekovové); strešné krokvy; škridly (nekovové); strešné šindle; komíny (nekovové); stupne schodov (nekovové); nekovové balustrády (stĺpikové zábradlia); prenosné drevené konštrukcie.

35 - Vonkajšia reklama; reklama online; bannerová reklama; reklama v časopisoch; rozhlasová a televízna reklama; online reklama na počítačovej komunikačnej sieti; podpora predaja pre tretie osoby; obchodná reklama; marketing nehnuteľností; inzercia komerčných alebo obytných nehnuteľností; reklamné služby v oblasti nehnuteľností; marketingové analýzy trhu s nehnuteľnosťami.

36 - Finančné sprostredkovateľské služby v oblasti nehnuteľností; financovanie projektu pre rozvoj nehnuteľností; financovanie rozvoja nehnuteľností; konzultačné služby v oblasti nehnuteľností; maklérske služby v oblasti nehnuteľností; správa nehnuteľností; online informačné služby v oblasti nehnuteľností; informačné služby v oblasti nehnuteľností; ubytovacie kancelárie (prenájom bývania); služby realitných kancelárií v oblasti nákupu pozemkov; nehnuteľnosti (služby).

37 - Stavebníctvo; výstavba domov na objednávku; stavebné informácie; stavebný dozor; výstavba montovaných domov; konzultačné služby v stavebníctve; izolovanie stavieb.

41 - Ďalšie vzdelávanie; konzultačné služby v oblasti vzdelávania; konzultačné služby v oblasti organizovania a vedenia pracovných stretnutí (školení); konzultačné služby v oblasti vzdelávania a školenia vedúcich pracovníkov a personálu; vzdelávanie v oblasti bezpečnosti domácností; organizovanie seminárov; vzdelávanie v oblasti správy nehnuteľností; vzdelávanie v oblasti technológie iónového domu.

42 - Technické projektové štúdie v oblasti stavebníctva; vedecké projektovanie; technické projektové plánovanie; prieskumné služby v oblasti geodézie; skúšky materiálov; tvorba počítačového softvéru; vedecké počítačové programovanie; vyhodnocovanie meraní; tvorba počítačových programov na meranie, kompletizovanie, úpravu a súvisiacu vizualizáciu; inžinierska činnosť vo výstavbe; vedecké projektovanie vo výstavbe; architektonické služby; geodézia (zememeračstvo); programovanie návrh a vývoj počítačového softvéru v oblasti stavebníctva; navrhovanie a vývoj počítačových systémov; vývoj a výskum v odbore meracej techniky; vývoj a výskum v odbore meracej techniky na meranie negatívnych iónov kyslíka; meranie negatívnych iónov kyslíka; meranie prúdenia vzduchu.

(540)



- (550) obrazová
 (731) Ekonomické stavby rodinná a.s., Chotíkov 479, Chotíkov, CZ;
 (740) Mgr. Petr Žižka, LL.M., advokátní kancelář, Plzeň, CZ;

(210) 1965-2023

(220) 21.9.2023

(511) 25, 35, 40 NCL (12)

(511) 25 - Legíny; legínsy; odevy; obuv; pokrývky hlavy; športové tričká, dresy; pánska spodná bielizeň (trenírky, boxerky); športové tielka; tričká; topánky na športovanie; oblečenie pre športovcov; čiapky so šiltom; členky (oblečenie); telocvičné úbory; chrániče uší proti chladu (pokrývky hlavy); kombinézy (oblečenie); nepremokavé odevy; vesty; vrchné ošatenie; bundy; cyklistické oblečenie; protišmykové pomôcky na obuv; opasky na doklady a peniaze (časti odevov); pančuchy absorbujúce pot; ponožky; potné vložky; rukavice (oblečenie); rukávniky; spodná bielizeň pohlcujúca pot; šatky, šály.

35 - Maloobchodné a veľkoobchodné služby s tovarmi uvedenými v triede 25 tohto zoznamu; maloobchodné a veľkoobchodné služby s legínami, s odevmi, s obuvou, s pokrývkami hlavy, s bižutériou, so slnečnými okuliarmi, s opaskami (časťami odevov), s kabelkami, s peňaženkami, s taškami, s kozmetickými potrebami, s galantériou, s textilom a s ozdobami na odevy; maloobchodné a veľkoobchodné služby s tovarmi uvedenými v triede 25 tohto zoznamu poskytované prostredníctvom internetu; maloobchodné a veľkoobchodné služby s legínami, s odevmi, s obuvou, s pokrývkami hlavy, s bižutériou, so slnečnými okuliarmi, s opaskami (časťami odevov), s kabelkami, s peňaženkami, s taškami, s kozmetickými potrebami, s galantériou, s textilom a s ozdobami na odevy poskytované prostredníctvom internetu; kancelárie zaoberajúce sa dovozom a vývozom; analýzy nákladov; obchodné odhady; služby porovnávania cien; obchodná správa licencií výrobkov a služieb pre tretie osoby; zásobovacie služby pre

tretie osoby (nákup tovarov a služieb pre iné podniky); podpora predaja pre tretie osoby; rozširovanie reklamných materiálov; vzťahy s verejnosťou (public relations); reklama; online reklama na počítačovej komunikačnej sieti; prenájom reklamného času v komunikačných médiách; grafická úprava tlačovín na reklamné účely; vydávanie reklamných textov; nábor zamestnancov; zásielkové reklamné služby; marketing; obchodný alebo podnikateľský prieskum; predvádzanie tovaru; predvádzanie (služby modeliek) na reklamné účely a podporu predaja; organizovanie módných prehliadok na podporu predaja; organizovanie obchodných alebo reklamných výstav; organizovanie obchodných veľtrhov; prezentácia výrobkov v komunikačných médiách pre maloobchod; reklamné plagátovanie; prenájom reklamných plôch; prenájom reklamných materiálov; rozhlasová reklama; televízna reklama; tvorba reklamných filmov; vyhľadávanie informácií v počítačových súboroch pre tretie osoby; obchodné informácie a rady spotrebiteľom pri výbere tovarov a služieb; odborné obchodné alebo podnikateľské poradenstvo; správa počítačových súborov; administratívne spracovanie obchodných objednávok; zbieranie údajov do počítačových databáz; zoraďovanie údajov v počítačových databázach; obchodné alebo podnikateľské informácie; aranžovanie výkladov; prenájom predajných stánkov; obchodné sprostredkovanie služieb v triedach 35 a 40 tohto zoznamu.

40 - Krajčírstvo; poskytovanie informácií v oblasti krajčírstva; trojrozmerná (3D) tlač na objednávku; apretovanie textílií; bielenie tkanín; fotosadzbá; fototlač; farbenie obuvi; farbenie textílií; farbenie tkanín; farbenie kože; knihárstvo; laminovanie; ofsetová tlač; odlievanie kovov; pílenie; pokovovanie; opracovávanie dreva; osviežovanie vzduchu; rámovanie obrazov; recyklácia odpadu; sedlárska výroba; tlač, tlačenie; tlačenie vzorov; súkanie; úprava textílií; vodovzdorná úprava textilu; pečenie chleba na objednávku; vyšívanie; zostavovanie tovarov na objednávku (pre tretie osoby); prenájom elektrických generátorov; prenájom klimatizačných zariadení; prenájom pletacích strojov; prenájom vykurovacích zariadení; obrusovanie.

(540) LISMINA

(550) slovná

(731) GARLEN s.r.o., Slávičie údolie 1575/22, Bratislava-Staré Mesto, SK;

(740) Ing. Róbert Porubčan EDING, Ivanka pri Dunaji, SK;

(210) 1975-2023

(220) 21.9.2023

(511) 9, 19, 35, 36, 37, 41, 42 NCL (12)

(511) 9 - Senzorický softvér; počítačový softvér pre stavebníctvo; počítačový softvér pre strojárstvo; počítačový softvér pre elektroinžinierstvo; počítačový softvér na priemyselné využitie; počítačový softvér na kontrolu životného prostredia; počítačový softvér pre inteligentnú domácnosť; monitorovacie prístroje (nie na lekárske použitie); diaľkové monitorovacie

prístroje (nie na lekárske použitie); meradlá; meracie, detekčné, monitorovacie a kontrolné zariadenia; softvér; prístroje a nástroje na meranie a váženie; meracie prístroje so záznamovými prvkami; meracie prístroje a nástroje na meranie negatívnych iónov kyslíka; elektrické a elektronické zariadenia na výpočet a odovzdávanie štatistických údajov a informácií.

19 - Nekovové prefabrikované domy (súbory dielcov); modulárne domy, nie z kovu; nekovové prefabrikované stavebné prvky na inštaláciu na mieste; prenosné drevené stavby; nekovové prenosné stavby; nekovové stavebné panely; viacvrstvové panely z plastu na použitie v stavebníctve; dosky, latky; stavebné obklady stien a priečok (nekovové); nekovové obkladačky; drevené obloženie; okenné rámy (nekovové); dverové rámy (nekovové); okenné a dverové preklady (nekovové); nekovové podlahové dlažby; vonkajšie plášte budov (nekovové); rímsy (nekovové); stropy, stropné dosky (nekovové); strechy (nekovové); strešné krytiny (nekovové); strešné krokvy; škridly (nekovové); strešné šindle; komíny (nekovové); stupne schodov (nekovové); nekovové balustrády (stĺpikové zábradlia); prenosné drevené konštrukcie.

35 - Vonkajšia reklama; reklama online; bannerová reklama; reklama v časopisoch; rozhlasová a televízna reklama; online reklama na počítačovej komunikačnej sieti; podpora predaja pre tretie osoby; obchodná reklama; marketing nehnuteľností; inzercia komerčných alebo obytných nehnuteľností; reklamné služby v oblasti nehnuteľností; marketingové analýzy trhu s nehnuteľnosťami.

36 - Finančné sprostredkovateľské služby v oblasti nehnuteľností; financovanie projektu pre rozvoj nehnuteľností; financovanie rozvoja nehnuteľností; konzultačné služby v oblasti nehnuteľností; maklérske služby v oblasti nehnuteľností; správa nehnuteľností; online informačné služby v oblasti nehnuteľností; informačné služby v oblasti nehnuteľností; ubytovacie kancelárie (prenájom bývania); služby realitných kancelárií v oblasti nákupu pozemkov; nehnuteľnosti (služby).

37 - Stavebníctvo; výstavba domov na objednávku; stavebné informácie; stavebný dozor; výstavba montovaných domov; konzultačné služby v stavebníctve; izolovanie stavieb.

41 - Ďalšie vzdelávanie; konzultačné služby v oblasti vzdelávania; konzultačné služby v oblasti organizovania a vedenia pracovných stretnutí (školení); konzultačné služby v oblasti vzdelávania a školenia vedúcich pracovníkov a personálu; vzdelávanie v oblasti bezpečnosti domácností; organizovanie seminárov; vzdelávanie v oblasti správy nehnuteľností; vzdelávanie v oblasti technológie iónového domu.

42 - Technické projektové štúdie v oblasti stavebníctva; vedecké projektovanie; technické projektové plánovanie; prieskumné služby v oblasti geodézie; skúšky materiálov; tvorba počítačového softvéru; vedecké počítačové programovanie; vyhodnocovanie meraní; tvorba počítačových programov na meranie, kompletizovanie, úpravu a súvisiacu vizualizáciu;

inžinierska činnosť vo výstavbe; vedecké projektovanie vo výstavbe; architektonické služby; geodézia (zememeračstvo); programovanie návrh a vývoj počítačového softvéru v oblasti stavebníctva; navrhovanie a vývoj počítačových systémov; vývoj a výskum v odbore meracej techniky; vývoj a výskum v odbore meracej techniky na meranie negatívnych iónov kyslíka; meranie negatívnych iónov kyslíka; meranie prúdenia vzduchu.

(540)



(550) obrazová

(731) Ekonomické stavby rodinná a.s., Chotíkov 479, Chotíkov, CZ;

(740) Mgr. Petr Žižka, LL.M., advokátní kancelář, Plzeň, CZ;

(210) 1979-2023

(220) 21.9.2023

(511) 16, 35, 41, 43 NCL (12)

(511) 16 - Plagáty; reklamné tabule z kartóna, papiera alebo lepenky; lístky; brožúry; pečate; katalógy; spevníky; knihy; grafické vzory (tlačoviny); fotografie; pečiatky; tlačivá (formuláre); grafické zobrazenia; tlačoviny; tlačené publikácie; prospekty; kalendáre; ročenky; oznámenia (papiernický tovar); samolepky (papiernický tovar); letáky; identifikačné visačky (kancelárske potreby).

35 - Reklama; rozširovanie reklamných materiálov; organizovanie obchodných alebo reklamných výstav; prenájom reklamných plôch; organizovanie obchodných veľtrhov; poradenstvo v oblasti komunikácie (reklama).

41 - Zábava; organizovanie kultúrnych alebo vzdelávacích výstav; organizovanie živých vystúpení; organizovanie a vedenie seminárov; organizovanie a vedenie tvorivých dielní (výučba); organizovanie a vedenie koncertov; organizovanie a vedenie zábavných podujatí.

43 - Informácie a poradenstvo pri príprave jedál; stravovacie služby.

(540) Hontianska paráda

- (550) slovná
(731) Obec Hrušov, Hrušov 526, SK;

(210) 2102-2023

(220) 9.10.2023

(511) 16, 35, 36, 41, 44, 45 NCL (12)

(511) 16 - Papier; kartón; lepenka; tlačoviny; tlačené publikácie; časopisy (periodiká); noviny; knihy; prospekty; brožúry; plagáty; fotografie (tlačoviny); pohľadnice; kalendáre; katalógy; príručky; sprievodcovia (tlačené publikácie); ročenky; tlačené reklamné materiály; letáky; kancelárske potreby okrem nábytku.

35 - Vyhľadávanie sponzorov; reklama; inzertné služby; podpora predaja pre tretie osoby; online reklama na počítačovej komunikačnej sieti; vydávanie reklamných textov; aktualizovanie reklamných materiálov; rozširovanie reklamných materiálov; poskytovanie obchodných a podnikateľských informácií; odborné obchodné poradenstvo; administratívne spracovanie obchodných objednávok; prieskum trhu; prieskum verejnej mienky; vzťahy s verejnosťou (public relations); organizovanie obchodných alebo reklamných výstav; organizovanie veľtrhov; organizovanie súťaží na obchodné a reklamné účely; zbieranie údajov do počítačových databáz; zoraďovanie údajov v počítačových databázach.

36 - Organizovanie dobročinných zbierok.

41 - Výchova a vzdelávanie; organizovanie a vedenie vzdelávacích kurzov; organizovanie a vedenie seminárov; školenia; organizovanie vedomostných alebo zábavných súťaží; organizovanie výstav na vzdelávacie, kultúrne a zábavné účely; športová a kultúrna činnosť; zábava; vydávanie tlačených publikácií; informácie o výchove a vzdelávaní; poskytovanie konzultácií rodičom v oblasti vzdelávania; poskytovanie informácií o možnostiach rekreácie; informácie o možnostiach zábavy; poskytovanie informácií v oblasti výchovy a vzdelávania; detské škôlky (vzdelávanie); školské služby (vzdelávanie);

individuálne vyučovanie; organizovanie a vedenie tvorivých dielní (výučba); poradenské, konzultačné a informačné služby v oblasti služieb uvedených v triede 41 tohto zoznamu.

44 - Psychologické služby; psychologická diagnostika; špeciálnopedagogická diagnostika; špeciálnopedagogická terapia; aromaterapeutické služby; fyzioterapia; masáže; služby regeneratívnej medicíny; alternatívna medicína; logopedické služby; ošetrovateľské služby; zdravotné strediská (služby); lekárske služby; zotavovne; zotavovne pre rekonvalescentov; sanatóriá; rehabilitácia tela; zdravotnícke poradenstvo; zdravotnícka starostlivosť.

45 - Online služby sociálnych sietí; opatrovanie detí doma.

(540) NEVIDITEĽNÍ

(550) slovná

- (731) VIA ABA, o.z., A.Hlinku 2317/34, Zvolen, SK;
(740) inventa Patentová a známková kancelária s. r. o., Bratislava-Staré Mesto, SK;

(210) 2110-2023

(220) 10.10.2023

(511) 9, 35, 37, 42 NCL (12)

(511) 9 - Prístroje a nástroje na vedenie, distribúciu, transformáciu, akumuláciu, reguláciu alebo ovládanie elektrického prúdu; elektrické zariadenia na diaľkové zapáľovanie; monitorovacie prístroje (nie na lekárske použitie); automatické časové spínače (nie hodinárske); elektrické zariadenia proti krádežiam; zabezpečovacie zariadenia proti odcudzeniu; fotovoltické články; kódované karty na odomykanie dverí; solárne panely na výrobu elektrickej energie; digitálne termostaty na ovládanie klimatizácie; softvérové ovládače inteligentných domácností; biometrické zámky; fotovoltické moduly; fotovoltické (solárne) moduly; solárne (fotovoltické) prístroje a zariadenia na výrobu elektriny; fotovoltické zariadenia na premenu slnečného žiarenia na elektrickú energiu; fotovoltické zariadenia a inštalácie pre výrobu elektriny zo solárnej energie; panely na pripojenie elektrickej energie; solárne kolektory na výrobu elektrickej energie.

35 - Maloobchodné služby s tovarmi uvedenými v triede 9 tohto zoznamu; veľkoobchodné služby s tovarmi uvedenými v triede 9 tohto zoznamu.

37 - Inštalácie a opravy poplašných systémov proti vlámaniu; inštalácie, údržba a opravy kamerových a bezpečnostných systémov; inštalácie, údržba a opravy elektrickej zabezpečovacej signalizácie; údržba a opravy elektrických prístrojov; údržba a opravy elektrospotrebičov; odrušovanie elektrických prístrojov a zariadení; opravy elektrických vedení; elektroinštalačné služby; inštalácia a údržba fotovoltických zariadení; inštalácie fotovoltických článkov a modulov; údržba, oprava a generálna oprava fotovoltických prístrojov a zariadení.

42 - Štúdie technických projektov; inžinierska činnosť; technologické poradenstvo týkajúce sa využívania energie; poradenstvo v oblasti úspory energie; technologické poradenstvo.

(540)

- (550) obrazová
(591) čierna, biela, červená
(731) M&B elektrik s. r. o., Ľ. Podjavorinskej 2025/119, Zlaté Moravce, SK;
(740) MG LEGAL s.r.o., Košice-Staré Mesto, SK;

(210) 2113-2023

(220) 10.10.2023

(511) 9, 35, 37, 42 NCL (12)

(511) 9 - Prístroje a nástroje na vedenie, distribúciu, transformáciu, akumuláciu, reguláciu alebo ovládanie elektrického prúdu; elektrické zariadenia na diaľkové zapalovanie; monitorovacie prístroje (nie na lekárske použitie); automatické časové spínače (nie hodinárske); elektrické zariadenia proti krádežiam; zabezpečovacie zariadenia proti odcudzeniu; fotovoltaické články; kódované karty na odomykanie dverí; solárne panely na výrobu elektrickej energie; digitálne termostaty na ovládanie klimatizácie; softvérové ovládače inteligentných domácností; biometrické zámky; fotovoltaické moduly; fotovoltaické (solárne) moduly; solárne (fotovoltaické) prístroje a zariadenia na výrobu elektriny; fotovoltaické zariadenia na premenu slnečného žiarenia na elektrickú energiu; fotovoltaické zariadenia a inštalácie pre výrobu elektriny zo solárnej energie; panely na pripojenie elektrickej energie; solárne kolektory na výrobu elektrickej energie.

35 - Maloobchodné služby s tovarmi uvedenými v triede 9 tohto zoznamu; veľkoobchodné služby s tovarmi uvedenými v triede 9 tohto zoznamu.

37 - Inštalácie a opravy poplašných systémov proti vlámaniu; inštalácie, údržba a opravy kamerových a bezpečnostných systémov; inštalácie, údržba a opravy elektrickej zabezpečovacej signalizácie; údržba a opravy elektrických prístrojov; údržba a opravy elektrospotrebičov; odrušovanie elektrických prístrojov a zariadení; opravy elektrických vedení; elektroinštalačné služby; inštalácia a údržba fotovoltaických zariadení; inštalácie fotovoltaických článkov a modulov; údržba, oprava a generálna oprava fotovoltaických prístrojov a zariadení.

42 - Štúdie technických projektov; inžinierska činnosť; technologické poradenstvo týkajúce sa využívania energie; poradenstvo v oblasti úspory energie; technologické poradenstvo.

(540)



(550) obrazová

(591) čierna, biela, červená

(731) M&B elektric s. r. o., Ľ. Podjavorinskej 2025/119, Zlaté Moravce, SK;

(740) MG LEGAL s.r.o., Košice-Staré Mesto, SK;

(210) 2130-2023

(220) 11.10.2023

(511) 29, 30, 31 NCL (12)

(511) 29 - Zemiakové lupienky; zeleninové lupienky; lupienky zo sušeného ovocia; spracovaná sladká kukurica; syrové chuťovky; spracovaná cibuľa; spracované zemiaky; zemiakové tyčinky; solené potraviny; slané tyčinky; extrudované pochutiny obsahujúce zemiaky;

spracované orechy; spracované vlašské orechy; chuťovky v podobe tyčiniek z organických orechov a semienok; jadrá vlašských orechov; lúpané orechy; maslo z kešu orechov; orechové chuťovky; orechové nátierky; orechové polevy; ochutené orechy; solené kešu orechy; sušené kokosové orechy; upravené pekanové orechy; spracované pistáciové orechy; varené orechy; zmesi ovocia a orechov; datle; sušené hrozienka; arašidové maslo; arašidové mlieko; kandizované orechy; mleté mandle; spracované lieskové orechy; spracované arašidy; spracované ovocie; spracované škrupinové ovocie; sušený kokos; algináty na prípravu jedál; aloa pravá (potraviny); citrónová šťava na prípravu jedál; divina; držky; dusené ovocie; džemy; čerstvé prírodné syry (cottage); hummus (cícerová kaša); huspenina; hydina (mäso); jedlý hmyz (neživý); jogurt; kandizované ovocie; kandizovaný dumbier; kaviár; kefír (mliečny nápoj); kimchi (jedlo z kvasenej zeleniny); kokosové maslo; kokosové mlieko; kompóty; koncentrované vývary; kondenzované sladené mlieko; konzervované mäso; konzervované ovocie; konzervované šampiňóny; kôrovce (neživé); krokety; kyslé mlieko; lúpané semená; lúpané slnečnicové semená; mandľové mlieko; margarín; marmelády; maslo; konzervy so zeleninou; mäso; mliečne výrobky; mlieko; mrazené ovocie; mrazom sušená zelenina; mrazom sušené mäso; mušle (neživé); nápoje z arašidového mlieka; nápoje z kokosového mlieka; nápoje z mandľového mlieka; ovocná dreň; ovocné chuťovky; ovocné šaláty; polievky; prípravky na vývary (bujóny); smotana (mliečne výrobky); sójové mlieko; ryby (neživé); šľahačka; ratatouille; spracovaná zelenina; spracovaný peľ (potravina); šunka; sušená zelenina; sušené mlieko; sušené vajcia; syry; syridlá; tahini (nátierka zo sezamových jadier); tofu; tvaroh; vajcia; vaječný bielok; želatína; vtáčie mlieko (nealkoholické); vyprážené cibuľové krúžky; zeleninové šaláty; žltok; zemiakové placky; vývary (bujóny); yakitori (japonský kurací špíz); yuba (zo sójových bôbov); výťažky z rias na potravinárske použitie; zeleninové chuťovky.

30 - Kukuričné chrumky; prípravky z obilnín; jemné pečivárske výrobky; chrumky; arašidové chrumky; extrudované pochutiny obsahujúce kukuricu; extrudované pochutiny obsahujúce arašidy; syrové chrumky (pochutina); syrové guľky ako chuťovky; mleté orechy; mleté vlašské orechy; omáčky obsahujúce orechy; muškátové orechy; tyčinky z pekanových orechov; arašidové cukrovinky; cereálne tyčinky; krutóny; kukuričné pukance; kukuričné vločky; orechy v čokoláde; ovocné cukrovinky; obilninové chuťovky; obilninové vločky; oblátky; ovsené vločky; keksy; slané pečivo (krekery); sucháre; sušienky; müsli; plnené sušienky; pražená kukurica; ryžové chuťovky; agávový sirup (prírodné sladidlo); aníz (semená); aromatické prípravky do potravín; aromatické prísady do nápojov (okrem esenciálnych olejov); bulgur; čaj; bylinkové čaje; čajové náhradky; čajové nápoje; cestá na jedlá; cestá na koláče; cestoviny; chlieb; chutneys (koreniny); chuťové prísady; čokoláda; crème brûlées; croissanty; cukor; čokoládové nápoje; čokoládové

nátierky; čokoládovo-orieškové nátierky; čokoládové peny; cukríky; cukrovinky; droždie; glutén (potraviny); horčica; hotdogy (teplé párky v rožku); instantná kukuričná kaša (s vodou alebo s mliekom); instantná ryža; jedlý papier; kakao; kakaové nápoje; karamelky (cukríky); káva; kávové náhradky; kávové nápoje; kávové príchute; kečup; korenie; koreniny; kuchynská soľ; kukuričná krupica; kukuričná múka; kukuričné placky (tortilly); kurkuma (potravina); kuskus (krupica); kvásky; ľad do nápojov; ľadový čaj; majonézy; mandľové cesto; mandľové cukrovinky; mandľové pusinky (jemné pečivo); marcipán; marinády; mäsové šťavy; med; melasa; mletá kukurica; mliečna ryžová kaša; mliečne pudinky; mrazené jogurty (mrazené potraviny); múka; nugát; obilné klíčky (potraviny); ocot; ovocné omáčky; ovocné želé (cukrovinky); ovsený výražok (múka); palacinky; pečivo (rožky); perníky, medovníky; pesto (bazalková omáčka); pizza; spracovaná pohánka; plnené koláče; pralinky; práškové droždie; prášok do pečiva; pražené kávové zrná; prírodné sladidlá; propolis; pšeničná krupica; pšeničná múka (výražková); pudinky; quiches (slaný koláč); ramen (japonské rezancové jedlá); rezance; riasy (chuťové prísady); ryža; ryžové koláče; ryžové kreky; ságo; sendviče; škoric (korenina); škrob (potraviny); slad (potraviny); sladové sušienky; sójová múka; sójová omáčka; strúhanka; suši; tacos (mexické jedlo); torty; umelé sladidlá na prípravu jedál; vanilín (vanilková náhradka); včelia kašička; zákusky, koláče; zemiakové lupienky s čokoládovou polevou; zemiakové placky; zmrzliny; žuvačky; zvitky (cestoviny); zmrzlinové nanuky; zahusťovacie prípravky na varenie.

31 - Čerstvé arašidy; čerstvé zemiaky; kokosové orechy; kolové orechy; mandle (ovocie); čerstvé gaštany; čerstvé lieskové orechy; nespracované orechy; čerstvé betelové orechy; čerstvé orechy; čerstvé kešu orechy; čerstvé vlašské orechy; čerstvé pistáciové orechy; čerstvé pekanové orechy; aloa pravá (rastlina); arašidové výlisky pre zvieratá; čerstvá zelenina; čerstvé ovocie; čerstvé šampiňóny; chaluhy pre ľudskú alebo zvieraciu konzumáciu; chmeľ; chmeľové šišky; citrusové ovocie; cukrová trstina; ikry; nespracované konope; konzumné korene; kríky; kukurica; živé kvety; čerstvé záhradné bylinky; čerstvá cibuľa; nespracovaná quinoa; nespracovaná ryža; nespracované obilie; nespílené drevo; obilné klíčky (krmivo pre zvieratá); otruby; ovos; peľ (surovina); priadka morušová; pšenica; rastliny; raž; sadenice; seno; stromy; surový korok; živé ryby; živé zvieratá; zrno (osivo); slad na výrobu piva a liehovín.

(540)



Čipsík

(550) obrazová

(591) žltá, odtiene oranžovej, odtiene červenej, odtiene modrej

(731) NAMEX, s.r.o., Gaštanová č. 6, Hurbanovo, SK;

(740) Ing. Róbert Porubčan EDING, Ivanka pri Dunaji, SK;

(210) 2165-2023

(220) 17.10.2023

(511) 35, 36, 38, 39, 41, 43, 44, 45 NCL (12)

(511) 35 - Personálne poradenstvo; reklamné služby zamerané na propagovanie charitatívnych podujatí na získanie finančných prostriedkov; reklama.

36 - Finančné poradenstvo; organizovanie dobročinných zbierok; organizovanie dobročinných podujatí za účelom získania finančných prostriedkov; finančné sponzorstvo.

38 - Poskytovanie diskusných fór online; poskytovanie priestoru na diskusiu na internete.

39 - Organizovanie výletov (doprava); organizovanie a vedenie zájazdov (doprava); organizovanie ciest.

41 - Vydávanie kníh; online vydávanie elektronických kníh a časopisov; poskytovanie informácií o knihách; vydávanie publikácií (okrem reklamných); vydávanie elektronických publikácií (okrem reklamných); online poskytovanie elektronických publikácií (bez možnosti kopírovania); vydávanie manuálov a príručiek; vzdelávanie; poskytovanie on-line vzdelávania; organizovanie a vedenie prednášok; organizovanie seminárov; organizovanie a vedenie on-line seminárov; organizovanie workshopov; organizovanie a vedenie on-line workshopov; organizovanie konferencií; školenia; organizovanie a vedenie on-line školení; tvorba školiacich materiálov; koučovanie (školenie); organizovanie športových podujatí; organizovanie spoločenských podujatí; organizovanie kultúrnych podujatí; organizovanie koncertov; organizovanie plesov; organizovanie majálesov; organizovanie rodinných podujatí (zábava); služby poskytované prázdninovými tábormi (zábava).

43 - Prechodné ubytovanie; stravovacie služby; prázdninové tábory (ubytovacie služby); organizovanie

víkendových pobytov (služby prechodného ubytovania).

44 - Psychologické poradenstvo; starostlivosť o duševné zdravie; psychologické služby; zdravotné poradenstvo; lekárske služby.

45 - Právne poradenstvo; právne služby; poradenstvo v oblasti fyzickej bezpečnosti; fyzická ochrana osôb a hmotného majetku (bezpečnostné služby).

(540)



(550) obrazová

(591) ružová, čierna

(731) Andrejová Andrea, Vrbovská cesta 4238/114, Piešťany, SK;

(740) BELEŠČÁK & PARTNERS, s.r.o., Piešťany, SK;

(210) 2242-2023

(220) 30.10.2023

(511) 35, 38, 41, 42, 45 NCL (12)

(511) 35 - Kancelárske práce; obchodný manažment, obchodná organizácia a obchodná administratíva; reklama; poskytovanie obchodných alebo podnikateľských informácií; poradenstvo pri organizovaní a riadení obchodnej činnosti; správa počítačových súborov; odborné obchodné alebo podnikateľské poradenstvo; marketing; aktualizácia a údržba údajov v počítačových databázach.

38 - Konzultačné služby v oblasti elektronickej komunikácie; poradenské služby v oblasti dátových komunikácií; informácie v oblasti telekomunikácií zamerané na komunikačné zariadenia; poradenstvo v oblasti poskytovania prístupu do komunikačných sietí; poskytovanie prístupu do databáz na internete.

41 - Organizovanie a vedenie konferencií; organizovanie a vedenie seminárov; organizovanie a vedenie vzdelávacích fór s osobnou účasťou; školenia; vzdelávanie; odborné školenia zamerané na odovzdávanie know-how; prenos obchodných znalostí a know-how (školenie); vzdelávanie v oblasti bezpečnosti a ochrany zdravia pri práci; vzdelávanie a školenia v oblasti protipožiarnej ochrany; vzdelávanie a školenia v oblasti ochrany osobných údajov;

produkcia filmov (nie reklamných); vydávanie kníh; online vydávanie elektronických kníh a časopisov; online poskytovanie elektronických publikácií (bez možnosti kopírovania); odborné preškoloňovanie; online poskytovanie videozáznamov (bez možnosti kopírovania); školenia a skúšky (pedagogická činnosť) s cieľom získania dokladov o vzdelaní; skúšanie a preskúšavanie; školenia v oblasti pracovnej zdravotnej služby.

42 - Analýzy počítačových systémov; poradenstvo v oblasti počítačových programov; poradenstvo v oblasti počítačovej bezpečnosti; poradenstvo v oblasti internetovej bezpečnosti; poradenstvo v oblasti ochrany údajov; služby softvérového inžinierstva v oblasti spracovania údajov; inžinierska činnosť v oblasti počítačového programovania; inžinierska činnosť v oblasti informačných technológií; inžinierska činnosť v oblasti počítačov; inžinierska činnosť v oblasti navrhovania elektronických systémov; inžinierska činnosť v oblasti spracovania dát; technologické poradenstvo; bezpečnostné počítačové služby pre ochranu pred nelegálnym sieťovým prístupom; cloudové služby v oblasti ochrany údajov; výskum, vývoj, navrhovanie a aktualizovanie počítačového softvéru; inštalácia a údržba počítačového softvéru; služby zabezpečenia údajov prostredníctvom firewallu; ochrana počítačov proti počítačovým vírusom; prenájom počítačového softvéru; poskytovanie softvéru prostredníctvom internetu (SaaS); poskytovanie počítačovej platformy prostredníctvom internetu (PaaS); softvérové inžinierstvo; poradenstvo v oblasti počítačového softvéru; riešenie problémov počítačového softvéru (technická podpora); poskytovanie informácií, rád a poradenstva v oblasti počítačového softvéru; požičiavanie počítačového softvéru; návrh počítačových systémov; inštalácie počítačového softvéru; diaľkové monitorovanie činnosti počítačových systémov; služby informačných technológií (IT podpora) (odstraňovanie softvérových porúch); zálohovanie údajov mimo pracoviska; uchovávanie elektronických údajov; poskytovanie virtuálnych počítačových systémov prostredníctvom cloud computingu; poradenstvo v oblasti počítačových technológií; poradenstvo v oblasti telekomunikačných technológií; kódovanie údajov; monitorovanie počítačových systémov na zistenie neoprávneného vstupu alebo zneužitia dát; elektronické monitorovanie osobných identifikačných údajov na zistenie krádeže identity prostredníctvom internetu; vývoj počítačových platforiem; poradenstvo v oblasti bezpečnosti telekomunikačných sietí; počítačové programovanie na spracovanie dát; revízie, odborné prehliadky a skúšky elektrických zariadení (služby kontroly kvality); služby priradovania elektronického podpisu; revízie technických zariadení (služby kontroly kvality); technická kontrola hasiacich prístrojov, hasiacich zariadení a protipožiarnej techniky; vypracovanie technických správ a dokumentácie v oblasti protipožiarnej ochrany a bezpečnosti práce

(informačno technologické služby); IT služby na ochranu osobných údajov.

45 - Právne služby; poradenstvo v oblasti práv duševného vlastníctva; vypracovávanie právnych dokumentov; dohadovanie zmlúv pre tretie osoby (právne služby); právny dohľad; audity dodržiavania predpisov; audity dodržiavania právnych predpisov; poradenstvo v oblasti dodržiavania predpisov zameraných na bezpečnosť a ochranu zdravia pri práci a požiarnej ochrany; odborné vypracovávanie vnútorných predpisov, smerníc, pracovných postupov, opatrení v oblasti bezpečnosti a ochrany zdravia pri práci a požiarnej ochrany (právne služby); audity a analýzy v oblasti dodržiavania predpisov zameraných na bezpečnosť a ochranu zdravia pri práci a požiarnej ochrany; vykonávanie auditov dodržiavania predpisov v oblasti kybernetickej bezpečnosti, bezpečnosti informačných technológií, ochrany osobných údajov a riadenia IT prevádzky; právne poradenstvo týkajúce sa zákonov a právnych regulácií v oblasti ochrany súkromia a osobných údajov; bezpečnostné služby pre fyzickú ochranu hmotného majetku a osôb; poradenstvo v oblasti ochrany zdravia pri práci; poradenstvo v oblasti predchádzania požiarom; poradenstvo v oblasti fyzickej ochrany hmotného majetku a osôb; ochrana oznamovateľov protispoločenskej činnosti (právne služby).

(540)



(550) obrazová

(591) biela, čierna, fialová, oranžová

(731) osobnyudaj.sk, s.r.o., DUETT Business Residence, Námestie osloboditeľov 3/A, Košice-Staré Mesto, SK;

(740) MG LEGAL s.r.o., Košice-Staré Mesto, SK;

(210) 2262-2023

(220) 31.10.2023

(511) 36, 41, 42 NCL (12)

(511) 36 - Finančníctvo; nehnuteľnosti (služby); peňažníctvo; poisťovníctvo; prenájom nehnuteľností; sprostredkovanie nehnuteľností; sprostredkovanie poistenia; bankovníctvo; organizovanie dobročinných zbierok; zriaďovanie fondov; kapitálové investície; finančné záručné služby; zmenárenské služby; organizovanie peňažných zbierok; daňové odhady (služby); finančné odhady a oceňovanie (poisťovníctvo, bankovníctvo, nehnuteľnosti); financovanie (služby); finančné riadenie; služby sporiteľní; finančný lízing; obchodovanie na burze s cennými papiermi; finančné analýzy; finančné poradenstvo; konzultačné služby v oblasti poisťovníctva; spracovanie platieb kreditnými

kartami; spracovanie platieb debetnými kartami; elektronický prevod kapitálu; finančné informácie; informácie o poistení; vydávanie cenných papierov; kurzové záznamy na burze; vydávanie kreditných kariet; prenájom kancelárskych priestorov; finančné sponzorstvo; finančné ohodnocovanie vlny; konzervatívne fondy (služby); poradenstvo v oblasti splácania dlhov; poskytovanie finančných informácií prostredníctvom webových stránok; finančné riadenie refundovaných platieb (pre tretie osoby); investovanie do fondov; sprostredkovanie obchodu s akciami a obligáciami; poskytovanie zliav vo vybraných zariadeniach prostredníctvom členskej karty; finančné záruky; prenájom zdieľaných kancelárskych priestorov; finančný výskum; elektronický prenos kryptoaktív; finančné ohodnocovanie aktív duševného vlastníctva; kolektívne financovanie projektov (crowdfunding).

41 - Športová a kultúrna činnosť; výchova; vzdelávanie; zábava; akadémia (vzdelávanie); organizovanie vedomostných alebo zábavných súťaží; korešpondenčné vzdelávacie kurzy; školenia; vyučovanie; vydávanie kníh; tvorba rozhlasových a televíznych programov; organizovanie a vedenie kongresov; informácie o výchove a vzdelávaní; skúšanie, preskúšavanie (pedagogická činnosť); organizovanie kultúrnych alebo vzdelávacích výstav; organizovanie živých vystúpení; plánovanie a organizovanie večierkov; organizovanie a vedenie seminárov; organizovanie a vedenie sympózií; organizovanie predstavení (manažérske služby); online vydávanie elektronických kníh a časopisov; online poskytovanie elektronických publikácií (bez možnosti kopírovania); poradenstvo pri voľbe povolania (v oblasti výchovy a vzdelávania); nahrávanie videopások; služby agentúr ponúkajúcich vstupenky na zábavné podujatia; písanie textov; organizovanie a vedenie koncertov; koučovanie (školenie); tlmočnicke služby; odborné preškoľovanie; online poskytovanie digitálnej hudby (bez možnosti kopírovania); online poskytovanie videozáznamov (bez možnosti kopírovania); individuálne vyučovanie; organizovanie a vedenie vzdelávacích fór s osobnou účasťou; poskytovanie nesťahovateľných televíznych programov prostredníctvom služieb na prenos videí (na požiadanie); odborné školenia zamerané na odovzdávanie know-how; tvorba videozáznamov na podujatiach; služby osvetľovacích technikov na podujatiach; poskytovanie spotrebiteľských posudkov tovarov na kultúrne alebo zábavné účely; poskytovanie spotrebiteľských ohodnotení tovarov na kultúrne alebo zábavné účely; poskytovanie spotrebiteľských rebríčkov tovarov na kultúrne alebo zábavné účely.

42 - Kontroly kvality a overovanie; navrhovanie a vývoj počítačového hardvéru a softvéru; priemyselné analýzy, priemyselný výskum a priemyselné dizajnérstvo; vedecké a technologické služby a s nimi súvisiaci výskum a projektovanie; štúdie technických projektov; poradenstvo v oblasti návrhu a vývoja počítačového hardvéru; grafické dizajnérstvo; výskum a vývoj nových výrobkov (pre zákazníkov); navrhovanie vzhľadu

výrobných (priemyselné dizajnérstvo); obnovovanie počítačových databáz; údržba počítačového softvéru; analýzy počítačových systémov; tvorba a udržiavanie webových stránok pre tretie osoby; hosťovanie na webových stránkach; inštalácie počítačového softvéru; poradenstvo v oblasti počítačových programov; prenájom webových serverov; digitalizácia dokumentov (skenovanie); poradenstvo pri tvorbe webových stránok; poskytovanie softvéru prostredníctvom internetu (SaaS); služby informačných technológií (IT podpora) (odstraňovanie softvérových porúch); vedecký výskum; poskytovanie virtuálnych počítačových systémov prostredníctvom cloud computingu; technologické poradenstvo; poradenstvo v oblasti počítačových technológií; poradenstvo v oblasti telekomunikačných technológií; poradenstvo v oblasti počítačovej bezpečnosti; tvorba a navrhovanie zoznamov informácií z webových stránok pre tretie osoby (informačnotechnologické služby); poradenstvo v oblasti internetovej bezpečnosti; poradenstvo v oblasti ochrany údajov; monitorovanie počítačových systémov na zistenie neoprávneného vstupu alebo zneužitia dát; elektronické monitorovanie osobných identifikačných údajov na zistenie krádeže identity prostredníctvom internetu; elektronické monitorovanie činnosti kreditných kariet na zistenie podvodov prostredníctvom internetu; poskytovanie počítačovej platformy prostredníctvom internetu (PaaS); vývoj počítačových platforiem; autentifikácia používateľov technológiami jednotného prihlasovania do viacerých online softvérových aplikácií súčasne.

(540) The Fintech Valley Europe

(550) slovná
(731) Future Proof s.r.o., Fraňa Kráľa 979/21, Bratislava-Staré Mesto, SK;

(210) 2264-2023

(220) 1.11.2023
(511) **1, 20, 35** NCL (12)
(511) 1 - Chemické prípravky na nepriepustnosť cementov okrem farieb; chemické impregnačné prípravky na prírodný kameň okrem farieb a olejov; prípravky na konzervovanie betónu okrem farieb a olejov; konzervačné prípravky na murivo okrem farieb a olejov; sušiacie činidlá na absorbovanie vlhkosti; ochranné prípravky na nepremokavú úpravu povrchov stavieb (iné ako farby alebo oleje); chemické prípravky na prevenciu vzniku plesní; chemikálie pre priemysel; síra; sírany; soli na priemyselné použitie; uhličitan sodný; chlorid vápenatý; kyselina citrónová na priemyselné použitie; hydrogénuhličitan sodný na chemické použitie; priemyselné chemikálie; chemikálie na čistenie vody.
20 - Nábytok; drevené časti nábytku; drevené pásky; drevené nábytkové priečky; samostatne stojace deliace priečky (nábytok); nábytkové police; drevené police (nábytok).
35 - Reklama; online reklama na počítačovej komunikačnej sieti; obchodné informácie a rady spotrebiteľom pri výbere tovarov uvedených

v triedach 1 a 20 tohto zoznamu prostredníctvom internetu a sociálnych sietí; maloobchodné a veľkoobchodné služby s tovarmi uvedenými v triedach 1 a 20 tohto zoznamu.

(540) VELEBI

(550) slovná
(731) PCC MORAVA – CHEM s.r.o., Leoše Janáčka 798/20, Český Těšín, CZ;
(740) TOMEŠ – Patentová a známková kancelária, s. r. o., Bratislava-Dúbravka, SK;

(210) 2293-2023

(220) 6.11.2023
(511) **11, 24** NCL (12)
(511) 11 - Elektrické lampy; žiarovky; lampy; osvetľovacie prístroje a zariadenia; stropné svetlá; tienidlá na lampy; objímky na tienidlá; stojanové lampy.
24 - Postelne príkrývky; obrusy (okrem papierových); príkrývky; posteľná bielizeň; textilné alebo plastové závesy; textilné podložky na stôl; textilné nástenné dekorácie; ozdobné obliečky na vankúše.

(540)

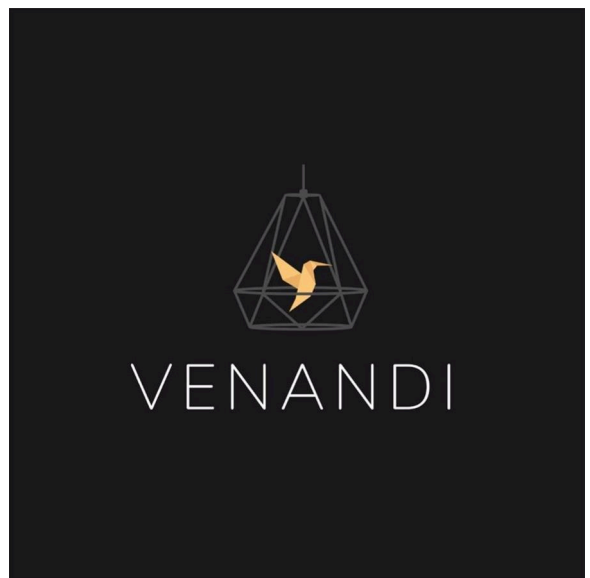

(550) obrazová
(591) čierna, biela, zlatá-žltá
(731) VENANDI s.r.o., SNP 121, Badín, SK;

(210) 2343-2023

(220) 10.11.2023
(511) **3, 5, 8, 10, 11, 14, 16, 17, 18, 20, 21, 22, 23, NCL (12) 24, 25, 26, 27, 29, 30, 31, 32, 33, 34**
(511) 3 - Abrazíva; abrazívne pleťové krémy s mikročasticami; adstringentné prípravky na kozmetické použitie; ambra (parfuméria); amoniak (detergent); antiperspiranty (kozmetické výrobky); antistatické obrúsky do sušičiek bielizne; antistatické prípravky na použitie v domácnosti; aromaterapeutické esenciálne oleje; aromaterapeutické krémy na báze esenciálnych olejov; aromatické látky (esenciálne oleje); aromatické prísady do nápojov (esenciálne oleje); aviváže;

avivážne prípravky; badiánová esencia; balzamy (nie na lekárske použitie); basma (kozmetické farbivo); bavnené tampóny napustené odličovacími prípravkami; bergamotový olej; bieliaca sóda; bieliace krémy na pokožku; bieliace (odfarbovacie) prípravky pre domácnosť; bieliace pracie prostriedky; bieliace prípravky na kozmetické použitie; bieliace prípravky na kožu; bieliace soli; brúsivá (prípravky); brúsne plátno; brúsný papier; brúsný (sklený) papier; bylinkové výťažky na kozmetické použitie; cedrátové esenciálne oleje; ceruzky na obočie; chemické čistiace prípravky na domáce použitie; chlórnan draselný (javelská voda); čistiaca krieda; čistiace oleje; čistiace prípravky; čistiace prípravky na okná automobilov; čistiace prípravky na tapety; čistiace tablety do kávovarov; citrónové esenciálne oleje; čistiace toaletné mlieka; cukrárske aromatické prísady (esenciálne oleje); depilačné prípravky; depilačný vosk; detergenty (nie na použitie vo výrobnom procese a na lekárske použitie); dezodoračné mydlá; dezodoranty (parfuméria); dezodoranty pre zvieratá chované v domácnosti; diamantové brúsivo; esenciálne (éterické) oleje; esenciálne oleje z cédrového dreva; éterické esencie; farbivá na toaletné použitie; farby na fúzy a brady; farby na vlasy; fytokozmetické prípravky; gaultierový olej; očné gélové náplasti na kozmetické použitie; gély na bielenie zubov; geraniol; glazovacie prípravky na bielizeň; heliotropín; henna (kozmetické farbivo); hygienické prípravky na osvieženie dychu; ionón (parfuméria); jazmínový olej; jednorazové naparovacie masky (nie na lekárske použitie); kadidlo; kadidlové tyčinky; leštiaci kameň; kamenec (adstringent po holení); kamenec po holení (s adstringentným účinkom); karbidy kremíka (brúsivo); karbidy kovu (brúsivá); kolagénové prípravky na kozmetické použitie; kolínske vody; konzervačné prípravky na kožu (leštidlá); korund (brúsivo); kozmetické čajové kúpele; kozmetické ceruzky; kozmetické chladiace spreje; kozmetické farby; kozmetické farby na telo; kozmetické krémy; kozmetické lepidlá; kozmetické pečiatky s náplňou; kozmetické pleťové vody; kozmetické prípravky; kozmetické prípravky do kúpeľa; kozmetické prípravky na mihalnice; kozmetické prípravky na obočie; kozmetické prípravky na opaľovanie; kozmetické prípravky na starostlivosť o pleť; kozmetické prípravky na zoštíhlenie; kozmetické prípravky pre zvieratá; kozmetické prípravky pre deti; kozmetické toniká; kozmetické prípravky; krajčírsky vosk; krémy na kožu; krémy na obuv; laky na nechty; laky na vlasy; lepiace prúžky na očné viečka; lepidlá na lepenie umelých vlasov; lepidlá na nalepovanie umelých mihalníc; lesky na pery; leštiaca červeň; leštiace a hladiace prípravky; leštiace krémy; leštiace prípravky na nábytok a dlážku; leštiace prípravky na zubné protézy; leštiace vosky; leštiaci kameň; leštiaci papier; leštidlá na obuv; levanduľová voda; levanduľový olej; líčidlá; lúh sodný; mandľové mlieko na kozmetické použitie; mandľové mydlo; mandľový olej; masážne gély (nie na lekárske použitie); masážne sviečky na kozmetické použitie; kozmetické mastencové púdre; mäta na

voňavkárské použitie; mäťové výťažky (esenciálne oleje); mekapykové púdre; micelárna voda; modridlo na bielizeň, svetlička; mydielka; mydlá; mydlá na holenie; mydlá proti poteniu; mydlá proti poteniu nôh; náplasti na opravu nalomených nechto; neliečivé umývacie prípravky na osobnú hygienu; neutralizačné prípravky na trvalú onduláciu; obrúsky na absorpciu farbív počas prania farebnej bielizne; obrúsky napustené doččenskými toaletnými prípravkami; obrúsky napustené odličovacími prípravkami; obrúsky napustené pleťovými vodami; obuvnícka smola; obuvnícke vosky; ochranné prípravky na opaľovanie; očné výplachové roztoky, nie na lekárske použitie; odfarbovače; odlakovače; odlakovače na nechty; odličovacie prípravky; odmasťovacie prípravky (nie na použitie vo výrobnom procese); oleje na kozmetické použitie; oleje na toaletné použitie; osviežovače dychu; osviežovače vzduchu; ozdobné kozmetické obtačky; ozdobné nálepky na nechty; parfumy; pásiky na bielenie zubov; pasty na obťahovacie remene (na britvy); pemza; perá na bielenie zubov; peroxid vodíka na kozmetické použitie; pižmo (parfuméria); plátenkové pleťové masky; plavená krieda; pleťové hydratačné prípravky na kozmetické použitie; pleťové séra; pomády na kozmetické použitie; potravinárske aromatické prísady (esenciálne oleje); pracie guľôčky naplnené pracími prostriedkami; pracie prostriedky; prášky na pranie z kôry kviláje mydlovej; predpieracie a namáčacie prípravky; prípravky do kúpeľa (nie na lekárske použitie); prípravky na čistenie povrchov; prípravky na čistenie umelých chrupov; prípravky na čistenie zubov; prípravky na dosiahnutie vysokého lesku; prípravky na holenie; prípravky na leštenie listov rastlín; prípravky na líčenie; prípravky na odstránenie hrdze; prípravky na odstránenie lakov; prípravky na odstraňovanie vodného kameňa (pre domácnosť); prípravky na odstraňovanie škvŕn; prípravky na odstraňovanie náterov; prípravky na ošetrovanie nechto; prípravky na odstraňovanie voskov z parketových podláh (čistiaci prostriedok); prípravky na prepchávanie odtokových potrubí; prípravky na suché čistenie; prípravky na vlasovú onduláciu; prípravky na vyrovnávanie vlasov; prípravky z aloy pravej na kozmetické použitie; prísady na urýchlenie schnutia do umývačiek riadu; protišmykové kvapaliny na podlahy; protišmykový vosk na podlahy; puzdrá na rúže; rúže; ružový olej; safrol; šampóny; šampóny pre zvieratá chované v domácnosti (neliečivé toaletné prípravky); šampóny pre zvieratá (neliečivé hygienické prípravky); sklené plátno; sklotextil; skrášľovacie masky (kozmetické prípravky); škrob na bielizeň (apretačný prípravok); škrob na bielizeň s leskom; šlichtovacie prípravky; šmirgľový papier; sóda na čistenie; soli do kúpeľa nie na lekárske použitie; špirály na riасы, maskary; spreje na osvieženie dychu; stlačený vzduch v konzervách na čistenie a odprašovanie; suché šampóny; súpravy dekoratívnej kozmetiky; tekuté latexové kozmetické farby na telo; terpentín (odmasťovací prípravok); terpentínové výťažky (odmasťovacie prípravky); terpény (esenciálne oleje); tkaniny impregnované

čistiacimi prípravkami; toaletné vody; trblietky na nechty; trblietky na telo; tripel (kameň) na leštenie; tuky na kozmetické použitie; tyčinkové rozptyľovače vôní; umelé mihalnice; umelé nechty; umývacie prípravky na osobnú hygienu (deodoranty); ústne vody (nie na lekárske použitie); vaginálne výplachové roztoky na osobnú hygienu alebo dezodoráciu; vata na kozmetické použitie; vatové tyčinky na kozmetické použitie; vazelína na kozmetické použitie; vlasové kondicionéry; vlasové vody; vody po holení; voňavé voskové predmety pripravené tavením voskov; voňavé zmesi (potpourris); voňavé vrecúška do bielizne; voňavky; voňavkárské výrobky; voňavkárské oleje; vonné drevo; vosky na fúzy; vosky na obuv; vosky na parkety; vosky na podlahy; vulkanický popol na čistenie; vydymovacie prípravky (parfumy); výťažky z kvetov (parfuméria); zjasňovacie prípravky (chemické prípravky na osvieženie farieb) pre domácnosť; zubné pasty.

5 - Absorpčná vata; absorpčné nohavičky pre osoby postihnuté inkontinenciou; adstringentné prípravky na lekárske použitie; akaricídy (prípravok na ničenie roztočov); akonitín; aldehydy na farmaceutické použitie; algicídy; alginátové výživové doplnky; algináty na farmaceutické použitie; alkalické jodidy na farmaceutické použitie; alkaloidy na lekárske použitie; alkoholy na farmaceutické použitie; alkoholy na lekárske použitie; aminokyseliny na lekárske použitie; aminokyseliny na veterinárske použitie; analgetiká; anestetiká; angosturová kôra na lekárske použitie; antibakteriálne mydlá; antibakteriálne tekuté mydlá; antibiotiká; antidiuretiká (lieky na znižovanie tvorby moču); antikoncepčné špongie; antioxidačné tabletky; antipyretiká (lieky na znižovanie telesnej teploty); antiseptická vata; antiseptické prípravky; aromatické dezodoranty na toalety; aseptická vlna; bahno na kúpele; bakteriálne jedy; bakteriálne prípravky na lekárske a zverolekárske použitie; bakteriologické prípravky na lekárske a zverolekárske použitie; balzamovacie prípravky na lekárske použitie; balzamy na lekárske použitie; bavlna na lekárske použitie; bielkovinové potraviny na lekárske použitie; bielkovinové prípravky na lekárske použitie; bielkovinové výživové doplnky; biocídy; biologické prípravky na lekárske použitie; biologické prípravky na zverolekárske použitie; biologické tkanivá na lekárske použitie; biologické tkanivá na zverolekárske použitie; bizmutové prípravky na farmaceutické použitie; bróm na farmaceutické použitie; bronchodilatačné prípravky; bylinkové čaje na lekárske použitie; bylinkové výťažky na lekárske použitie; byliny na fajčenie na lekárske použitie; čaj proti astme; čapíky; cédrové drevo na odpudenie hmyzu; chemické antikoncepčné prípravky; chemické činidlá na lekárske a zverolekárske použitie; chemické dezinfekčné prostriedky na WC; chemické prípravky na diagnostikovanie tehotnosti; chemické prípravky na farmaceutické použitie; chemické prípravky na lekárske použitie; chemické prípravky na ošetrovanie viniča; chemické prípravky na ošetrovanie plesne; chemické prípravky na

ošetrovanie obilnín počas rastu; chemické prípravky na zverolekárske použitie; chemické prípravky proti sneti obilnej; chemické prípravky proti fyloxére; chemické vodiče na elektródy elektrokardiografu; chemickofarmaceutické prípravky; chinín na lekárske použitie; chinínovník (kôra) na lekárske použitie; chinolín na lekárske použitie; chirurgické implantáty zo živých tkanív; chirurgické lepidlá; chirurgické obvazy; chladiace spreje na lekárske použitie; chlieb pre diabetikov na lekárske použitie; chloralhydrát na farmaceutické použitie; chloroform (trichlórmetán); chmeľové výťažky na farmaceutické použitie; čuchacie soli; cukor na lekárske použitie; cupanina na farmaceutické použitie; dávkovače liekov (plné); dentálne modelovacie vosky; detergenty na lekárske použitie; detské plienkové nohavičky; detské plienkové plavky; detské plienky; dezinfekčné prípravky; dezinfekčné mydlá; dezinfekčné prípravky na hygienické použitie; dezodoranty na obleky a textilné materiály; dezodoranty, nie telové alebo pre zvieratá; dezodoranty odpadových nádob; diagnostické biologické markery na lekárske použitie; diagnostické prípravky na zverolekárske použitie; diagnostické prípravky na lekárske použitie; diastáza (enzým meniaci škrob na maltózu) na lekárske použitie; diétne látky na lekárske použitie; diétne nápoje na lekárske použitie; diétne potraviny na lekárske použitie; digestíva na farmaceutické použitie; digitalín; dojčenská výživa; draselné soli na lekárske použitie; drogy na lekárske použitie; droždie na farmaceutické použitie; enzymatické prípravky na lekárske použitie; enzymatické prípravky na zverolekárske použitie; enzýmové výživové doplnky; enzýmy na lekárske použitie; enzýmy na zverolekárske použitie; estery celulózy na farmaceutické použitie; étery celulózy na farmaceutické použitie; étery na farmaceutické použitie; eukalyptol na farmaceutické použitie; eukalyptus na farmaceutické použitie; farmaceutické prípravky; farmaceutické prípravky na spáleniny od slnka; farmaceutické prípravky na ošetrovanie pokožky; farmaceutické prípravky proti lupinám; farmaceutiká; fenikel na lekárske použitie; fenol na farmaceutické použitie; fermenty na farmaceutické použitie; formaldehyd na farmaceutické použitie; fosfáty na farmaceutické použitie; fumigačné prípravky na lekárske použitie; fungicídy; fytoterapeutické prípravky na lekárske použitie; gáfor na lekárske použitie; gáfrovy olej na lekárske použitie; gély na erotickú stimuláciu; gencián na farmaceutické použitie; germicídy (dezinfekčné prípravky); glukóza na lekárske použitie; glukózové výživové doplnky; glycerín na lekárske použitie; glycerofosfáty; guajakol na farmaceutické použitie; guma na lekárske použitie; gumiguta na lekárske použitie; gurjanský balzam na lekárske použitie; hematogén; hemoglobín; hemostatické tyčinky; herbicídy; hojivé hubky; homogenizované potraviny na lekárske použitie; horčica na farmaceutické použitie; horčicové náplasti; horčicový olej na lekárske použitie; horké drevo na lekárske použitie; hormóny na lekárske použitie;

hydrastín; hydrastinín; hydrogénuhlíčan sodný na farmaceutické použitie; hygienické nohavičky; hygienické obrúsky napustené dezinfekčnými prípravkami; hygienické tampóny; hygienické vložky; hygienické vložky pre osoby postihnuté inkontinenciou; imunostimulátory; injekčné kožné výplne; insekticídne prípravky na umývanie na zverolekárske použitie; insekticídne šampóny pre zvieratá; insekticídy; izotopy na lekárske použitie; jednorazové absorpčné podložky na výstelku klieťok zvierat chovaných v domácnosti; jednorazové detské plienkové plavky; jednorazové dojčenské prebaľovacie podložky; jednorazové podložky na hygienický výcvik zvierat chovaných v domácnosti; jedy; jód na farmaceutické použitie; jodidy na farmaceutické použitie; jodoform; jódová tinktúra; kalomel (chlorid ortuťnatý) (fungicídy); kanabidiol na lekárske použitie; kandizovaný cukor na lekárske účely; kapsuly z dendrimérových polymérov na farmaceutické prípravky; karagén (írsky mach) na lekárske použitie; karbonyl (prípravok na hubenie parazitov); katechu (indická akácia) na farmaceutické použitie; kaučuk pre zubné lekárske; kaustické ceruzky; kazeínové výživové doplnky; kebračo na lekárske použitie; kmeňové bunky na lekárske použitie; kokaín na lekárske použitie; kmeňové bunky na zverolekárske použitie; kolagén na lekárske použitie; kolódium na farmaceutické použitie; konope na lekárske použitie; kôprová esencia na lekárske použitie; kôra kondurango na lekárske použitie; kôra mangového stromu na farmaceutické použitie; kôry na farmaceutické použitie; kostný tmel na chirurgické a ortopedické použitie; krém z vínneho kameňa na farmaceutické použitie; kreozot na farmaceutické použitie; krmivá s obsahom liečiv; krotónová kôra; krv na lekárske použitie; krvná plazma; kultúry mikroorganizmov na lekárske a zverolekárske použitie; kurare; kyselina galová na farmaceutické použitie; kyseliny na farmaceutické použitie; kyslík na lekárske použitie; ľanová múčka na farmaceutické použitie; ľanové semená na farmaceutické použitie; laxatíva; lecitín na lekárske použitie; lecitínové výživové doplnky; lekárske diagnostické prúžky na kontrolu materského mlieka; lekárske prípravky na odtučňovacie kúry; lepiace pásky na lekárske použitie; lepidlá na zubné protézy; lepkavé pásky na chytanie múch; lepy na lapanie múch; liečivá jojobová pasta; liečivá na kurie oká; liečivá na zmiernenie zápchy; liečivá posilňujúce nervovú sústavu; liečivé bahno; liečivé čaje; liečivé čajové kúpele; liečivé cukríky; liečivé infúzie; liečivé korene; liečivé kúpeľové soli; liečivé nápoje; liečivé prípravky na čistenie zubov; liečivé prípravky na vyplachovanie očí; liečivé rastliny; liečivé vlasové vody; liečivé zubné pasty; liekové kapsuly; lieky pre humánnu medicínu; lieky pre veterinárnu medicínu; lieky pre zubné lekárske; lieky proti poteniu nôh; lubrikačné gély; lupulín na farmaceutické použitie; mandľové mlieko na farmaceutické použitie; masážne gély na lekárske použitie; masážne sviečky na terapeutické použitie; masti na farmaceutické použitie; masti na lekárske použitie; masti na slnečné

popáleniny; masti proti omrzlinám na farmaceutické použitie; materiály na plombovanie zubov; materiály na zubné odtlačky; medicínalne kyslíkové fľaše (plné); medicínalne prípravky na podporu rastu vlasov; medovková voda na farmaceutické použitie; mentol; mentol na farmaceutické použitie; minerálne vody na lekárske použitie; minerálne výživové doplnky; mliečne fermenty na farmaceutické použitie; mliečny cukor na farmaceutické použitie; mliečny tuk; moleskin na lekárske použitie (pevná bavlnená látka); morská voda do kúpeľa na lekárske použitie; mrazom sušené mäso na lekárske použitie; mrazom sušené potraviny na lekárske použitie; múka na farmaceutické použitie; múka s prídavkom mlieka pre dojčatá; mydlá s liečivými účinkami; myrobalánová kôra na farmaceutické použitie; náhradky materského mlieka; námeľ na farmaceutické použitie; náplasti; náplasti na kurie oká; náplasti s vitamínovými doplnkami; naplnené injekčné striekačky na lekárske použitie; náramenné obvazy na chirurgické použitie; narkotiká; netabakové cigarety na lekárske použitie; nikotínové náplasti na odvykanie od fajčenia; nikotínové žuvačky na odvykanie od fajčenia; obklady (teplé zábaly); obľátkové kapsuly na farmaceutické použitie; obrúsky napustené farmaceutickými pleťovými vodami; obvazová gáza; obvazový materiál; ochranné náplaste na vybočené palce; octan hlinitý na farmaceutické použitie; octany na farmaceutické použitie; olej z tresčej pečene; oleje na lekárske použitie; olovnatá voda (s obsahom octanu olovnateho); opiáty; ópium; opodeldok; organoterapeutické prípravky; ortuťové masti; otrava na potkany; ovínadlá; oxid horečnatý (magnézia) na farmaceutické použitie; oxidodusičnan bizmutitý na farmaceutické použitie; papier na horčicové obklady; papierové odpudzovače molí; pastilky na farmaceutické použitie; pásky na oči na lekárske použitie; pektín na farmaceutické použitie; peľové výživové doplnky; pepsíny na farmaceutické použitie; peptóny na farmaceutické použitie; perlový prášok na lekárske použitie; peroxid vodíka na lekárske použitie; pesticídy; pijavice na lekárske použitie; pleťové hydratačné prípravky na injekčnú kožnú výplň; plienky pre zvieratá chované v domácnosti; plyny na lekárske použitie; pomocné látky (adjuvanciá) na lekárske použitie; porcelán na zubné protézy; posilňujúce prípravky (toniká); práškové kantaridíny; potravinové alebo krmivové prípravky so stopovými prvkami; preháňadlá z jalapového koreňa; preháňadlá; prenosné lekárničky (plné); prípravky do kúpeľa na lekárske použitie; prípravky na čistenie kontaktných šošoviek; prípravky na čistenie vzduchu; prípravky na dezodoráciu vzduchu; prípravky na hubenie múch; prípravky na intímnu hygienu na lekárske použitie; prípravky na kyslíkové kúpele; prípravky na liečbu akné; prípravky na ničenie larev; prípravky na ničenie myší; prípravky na ničenie škodcov; prípravky na ničenie slimákov; prípravky na ničenie suchej hniloby; prípravky na odstraňovanie vší; prípravky na omrzliny; prípravky na ošetrenie popálenín; prípravky na otlaky; prípravky na prečistenie tráviaceho ústrojenstva; prípravky na sterilizáciu pôd; prípravky na tlenie

sexuálnej aktivity; prípravky na uľahčenie prerezávania zubov; prípravky na umývanie dobytka (insekticídy); prípravky na umývanie psov (insekticídy); prípravky na umývanie zvierat (insekticídy); prípravky na zníženie chuti do jedla na lekárske použitie; prípravky proti črevným parazitom; prípravky proti hemoroidom; prípravky proti kryptogamným rastlinám; prípravky proti moliám; prípravky proti nadúvaniu pre zvieratá; prípravky proti parazitom; prípravky proti poteniu; prípravky z aloy pravej na farmaceutické použitie; prípravky z mikroorganizmov na lekárske alebo zverolekárske použitie; propolis na farmaceutické použitie; propolisové výživové doplnky; proteínové výživové doplnky; proteínové výživové doplnky pre zvieratá; protiparazitické obojky pre zvieratá; protiparazitické prípravky; protizápalové prípravky; pyritový prášok; rádioaktívne látky na lekárske použitie; rádiologicky kontrastné látky na lekárske použitie; rádium na lekárske použitie; rastlinné výťažky na farmaceutické použitie; reagenčný papier na lekárske použitie; reagenčný papier na zverolekárske použitie; rebarborové korene na farmaceutické použitie; repelentami impregnované náramky; repelentné vonné tyčinky; repelenty pre psov; repelenty na odpudzovanie hmyzu; ricínový olej na lekárske použitie; rozpúšťadlá na odstraňovanie náplastí; roztoky na farmaceutické použitie; roztoky na kontaktné šošovky; roztoky na veterinárne použitie; roztoky na vyplachovanie očí; rybia múčka na farmaceutické použitie; samoopaľovacie tabletky; šampóny proti všiam; šampóny s liečivými účinkami pre zvieratá chované v domácnosti; šampóny s liečivými účinkami; sarsaparila (smilax) na lekárske použitie; sedatíva (utišujúce prostriedky); séra na lekárske použitie; séroterapeutické liečivá; sikatívy na lekárske použitie; sírny kvet na farmaceutické použitie; sírové knôty na dezinfekciu; sirupy na farmaceutické použitie; škrob na diétne alebo farmaceutické použitie; slad na farmaceutické použitie; sladké drievko na farmaceutické použitie; sladové mliečne nápoje na lekárske použitie; soli do minerálnych kúpeľov; soli minerálnych vôd; soli na lekárske použitie; soli sodíka na lekárske použitie; spermie na umelú insemináciu; sterilizačné prípravky; steroidy; strychnín; styptiká (prípravky na zastavenie krvácania); suché šampóny s liečivými účinkami; sulfonamidy (liečivá); sušené mlieko pre dojčatá; tabakové výťažky (insekticídy); tabletky na chudnutie; tabletky na potlačenie chuti do jedla; tekuté masti (linimenty); terapeutické prípravky do kúpeľa; termálne vody; terpentín na farmaceutické použitie; terpentínový olej na farmaceutické použitie; tetrahydrokanabinol (THC) na lekárske použitie; tinktúry (farmaceutické prípravky); tinktúry na lekárske použitie; tlakové obvazy; toaletné prípravky s liečivými účinkami; transplantáty (živé tkanivá); tuky na lekárske použitie; tuky na zverolekárske použitie; tyčinky na liečbu bradavic; tyčinky na moxovanie (tradičná čínska medicína); tyčinky na úľavu od bolesti hlavy; tyčinky sladkého drievka na farmaceutické použitie; tymol na farmaceutické použitie; uspávacíe prípravky; ústne

vody na lekárske použitie; vaginálne kúpele na lekárske použitie; vakcíny; vankúše (podložky) na dojčenie; vápenné farmaceutické prípravky; vata na lekárske použitie; vatové tyčinky na lekárske použitie; vazelína na lekárske použitie; včelia materská kašička (výživový doplnok); včelia materská kašička na farmaceutické použitie; vedľajšie produkty spracovania obilnín na diétne alebo lekárske použitie; vezikanty (plúzgierotvorné cytostatiká); vínný kameň na farmaceutické použitie; vitamínové prípravky; vložky na ochranu bielizne (hygienické potreby); vody po holení s liečivými účinkami; vydymovacie tyčinky; výplne kostných dutín zo živých tkanív; výživné látky pre mikroorganizmy; výživové doplnky; výživové doplnky pre zvieratá; výživové doplnky s kozmetickými účinkami; výživové doplnky s pivovarskými kvasnicami; výživové doplnky z kvasníc; výživové doplnky z ľanového oleja; výživové doplnky z ľanových semien; výživové doplnky z obilných klíčkov; výživové doplnky z prášku plodov acai; výživové doplnky zo srvátkových bielkovín; výživové prípravky s liečivými účinkami na terapeutické a lekárske použitie; výživové vlákniny; zápary na farmaceutické použitie; želatína na lekárske použitie; žieravé látky na farmaceutické použitie; živné pôdy pre bakteriologické kultúry; živočíšne uhlie na farmaceutické použitie; zliatiny drahých kovov pre zubné lekárstvo; zubné abrazíva; zubné amalgámy; zubné amalgámy zo zlata; zubné cementy; zubné laky; zubné tmely; žuvačky na lekárske použitie; zverolekárske prípravky.

8 - Baranidlá (ručné nástroje); bodáky; bodné a sečné zbrane; boxery (zbrane); britvy, holiace strojčeky (elektrické aj neelektrické); brúsky (ručné náradie); brúsne kamene; brúsne kotúče; brúsne nástroje; čakany; čepele, nože (zbrane); čepele nožníc; česáky (ručné nástroje); depilačné strojčeky (elektrické alebo neelektrické); detské príbory; dierovacie číslovačky; dlabacie sekery; dláta, rydlá; drážkovacie dláta; drážkové hoblíky; držiaky na píly; duté dláta (ručné nástroje); dýky; elektrické manikúrové súpravy; elektrické pilníky na nechty; elektrické prístroje na zapletanie vlasov; epilačné pinzety; fazetovače; fazetovače (ručné náradie); harpúny; hoblíky; hoblíky (ručné nástroje); hobľovacie nože; horolezecké čakany; hrable; hrable na golfové ihriská; hroty, špice, ostrie (časti ručných nástrojov a náradia); ihlové pilníky; jamkovače (ručné nástroje); jedálenské príbory (nože, vidličky a lyžice); kamenárske alebo murárske kladivá; kamenárske kladivá; keramické nože; kladivá (ručné nástroje); kliešte; kliešte na kučeravenie vlasov; kliešte na nechty; kliešte na nechty (elektrické alebo neelektrické); klieštiky; klieštiky na očné riasy; klíny; kolískové nože na mäso; kombinované kliešte (ručné nástroje); korunkové vrtáky; kosáky; kosiská (rúčky na kosa); kosa; kovové obrábacie nástroje; kovové škárovačky; kozubové dúchadlá (ručné nástroje); krájače na pizzu (neelektrické); krájače na zeleninu; krájače na zeleninu na ručný pohon; krájače ovocia; krájače syrov (neelektrické); krájače vajec (neelektrické); krompáče; krúžky na kosa; kuchynské strúhadlá; kulmy na vlasy; kutáče; kyjanice; laserové

depilačné prístroje, nie na lekárske použitie; lejacie panvy (ručné nástroje); leštiace, hladiacie nástroje; leštičky na nechty (elektrické alebo neelektrické); lopatky na sadenie alebo presádzanie; lopaty; lovecké nože; lupienkové píly; lyžice; lyžice (ručné náradie); mačety; maliarske špachtle; manikúrové súpravy; mäsiarske nože; meče; miešadlá na farby; misky na mince; mlaty, kyje; montážne kľúče (ručné nástroje); motyky; multifunkčné nože; murárske hladidlá; murárske kladivá (hranaté s dlhou násadou); nadstavce na závitníky; napínadlá drôtov alebo kovových pásov (ručné nástroje); napínadlá na kovové drôty a pásy (ručné nástroje); nástroje a náradie na sťahovanie kože zvierat; nástroje na brúsenie hrán lyží na ručný pohon; nástroje na ostrenie; nástroje na ostrenie čepelí; nástroje na predierkovávanie lístkov; nástroje na prípravu trhaného mäsa; nástroje na rezanie rúr; nástroje na rezanie, sekacie, krájanie (ručné náradie); nástroje na značkovanie rožného statku; nebožiece (ručné nástroje); nitovacie kladivá (ručné nástroje); nitovačky (ručné nástroje); nože; nože do hoblíkov; nože na čistenie rýb od šupín; nože na konské kopytá; nože na otváranie ustríc; nože na ovocie; nože na porciovanie mäsa; nože na zeleninu; nože, pílové listy, radlice (ručné nástroje a náradie); nože pre domácich majstrov (skalpely); nožiarsky tovar; nožnice; nožnice na knôty; nožnice na prerezávanie stromov; nožnice na strihanie fúzov a brady; nožnice na strihanie vlasov (elektrické alebo neelektrické); nožnice na strihanie zvieracej srsti (ručné nástroje); nožnice na trávniky a živé ploty (ručné náradie); nožnice (veľké); nůdzové kladivá; oberače na ovocie (ručné náradie); objímky výstružníkov; oblúkové píly; obojručné nože; obťahovacie remene; obťahovacie remene na britvy; obušky; obuvnícke kopytá; ocieľky na brúsenie nožov; opasky, remene na nosenie náradia; orezávacie nože; oselníky; osly; ostríacie nástroje; otvárače na konzervy (nie elektrické); páčidlá na poklopy; papierové pilníky na nechty; pedikúrové súpravy; perforovačky (ručné nástroje); pítky (ručné náradie); pilníky na nechty; pilníky (nástroje); pílové listy (časti ručných nástrojov); pinzety; pinzety (klieštiky); pištole na vytlačanie tesniacich materiálov (neelektrické); pištole na vytlačanie tmelu na ručný pohon; plastové príbory; plecie motyčky; pokosnice (stolárske pomôcky na pílenie uhlov); postrekovače na striekanie insekticídov; pošvy na meče; prenosné tkáčske krosná na ručný pohon; pribojníky; pribojníky, dierovacie kliešte (ručné nástroje); prierazníky; prístroje na ničenie rastlinných škodcov na ručný pohon; prístroje na prepichovanie uší; prístroje na tetovanie; prstencové závitorezné hlavy; puzdrá na holiace potreby; rámy na ručné píly; rašple (ručné nástroje); razidlá; razidlá (ručné nástroje); rezače závitov (ručné nástroje); rezačky; rezačky rúrok (ručné nástroje); rohatky so západkou (ručné nástroje); rozpínačky (ručné náradie); rozstrekovače insekticídov (ručné náradie); rúčky a rukoväti na ručné náradie na ručný pohon; ručné frézy; ručné krájače ovocia; ručné lúpače kukurice; ručné náradie na stáčanie kvapalín; ručné nástroje a ručné náradie (na ručný pohon); ručné

nástroje na opletanie; ručné nástroje na valchovanie; ručné zápustky, kovadlá; ručné nástroje na vytlačanie obsahu túb, nie pre domácnosť; ručné orezávačky fólií na vínových fľašiach; ručné osekávače; ručne ovládané kuchynské roboty; ručné plečky; ručné poľnohospodárske náradie na ručný pohon; ručné pumpy; ručné špirálové vykrajovače na zeleninu; ručné strojčky na strihanie; ručné ubíjačky zeminy; ručné vrtačky; ručné vzduchové pumpy; ručné zdviháky; rukoväti nožov; rydlá (ručné nástroje); ryhovače (ručné nástroje); rýle; rytecké ihly; šable; sekáče na konáre; sekáčiky a nože na mäso a zeleninu; sekáčiky (ručné nástroje); sekerky; sekery; šidlá; šidlá na rozpletanie lán; šidlá (ručné nástroje); sklenárske diamanty (časti ručných nástrojov); škrabky na lyže; škrabky na zeleninu na ručný pohon; škrabky (ručné nástroje); skrutkovače (nie elektrické); šmirgľové pilníky; sochárske dláta; sochory; špachtle, stierky (ručné náradie); štepárske nástroje; štepárske nože; sterilné nástroje na telový pírsing; stierky pre umelcov; stolové zveráky (ručné náradie); strieborné príbory (nože, vidličky a lyžice); strihače, strihacie strojčky na dobytok; taštičky s holiacimi potrebami; teleskopické nožnice na prerezávanie stromov; tesárske vrtáky; tešly (tesárske sekery); tetovacie ihly; tľičky (ručné nástroje); trecie misky (ručné nástroje); uholníky (ručné nástroje); upchávačky (ručné nástroje); upínacie hlavy vrtákov (ručné nástroje); valchy (ručné nástroje); vidličky na porciovanie mäsa; vidličky; vidly; vojenské lopatky; vratidlá na závitníky; vreckové nožičky; vrtačky na ručný pohon; rybárske lanká (ručné nástroje); vykrajovače jadrovníkov; vyorávače (ručné nástroje); vypaľovacie železka (značkovače); výstružníky; vyťahovače klincov na ručný pohon; vyťahovače klincov (ručné nástroje); vyvrtávacie tyče (ručné nástroje); záhradné ručné náradie na ručný pohon; záhradnícke nožičky (žabky); záhradnícke nožnice; závitníky (ručné nástroje); žehličky; žehličky (neelektrické ručné nástroje); železka na vlasovú onduláciu; zemné vrtáky (ručné nástroje); žiletky, čepele holiacich nástrojov; žliabkovače (ručné nástroje); zveráky; zveráky (tesárske a stolárske).

10 - Akupresúrne pásy; akupunktúrne ihly; analyzátory na identifikáciu baktérií na lekárske použitie; anestéziologické masky; anestéziologické prístroje; antikoncepcné implantáty; antikoncepcné prostriedky (nechemické); audiometre; barly; biologicky rozložiteľné implantáty na fixáciu kostí; biomagnetické prstene (zdravotnícke pomôcky); brušné korzety; brušné pásy; čapy na umelé zuby; chirurgické dlahy; chirurgické implantáty zo syntetických materiálov; chirurgické kompresory; chirurgické nite; chirurgické nože; chirurgické nožiarske výrobky; chirurgické plachty; chirurgické nožnice; chirurgické prístroje a nástroje; robotické chirurgické prístroje; chirurgické šijacie ihly; chirurgické šijacie materiály; chirurgické špongie; chirurgické, sterilné plachty; chirurgické svorky; chirurgické zrkadlá; chladiace náplasti na lekárske použitie; chladiace vankúšiky na prvú pomoc; chodúľky; chrániče na barly; chrániče sluchu;

chrániče zubov na stomatologické použitie; cumle na detské fľaše; dávkovače na lekárske použitie; defibrilátory; diagnostické prístroje na lekárske použitie; dialyzéry, dialyzátory; dilatátory (chirurgia); dojčenské cumle; dojčenské cumlíky so sieťkou; dojčenské fľašky; drenážne trubice na lekárske použitie; drviče tabletiiek; dýchacie masky na umelé dýchanie; dýchacie prístroje na lekárske použitie; elastické obvazy; elastické pančuchy na chirurgické použitie; elektrické masážne pištole; elektrické pásy na lekárske použitie; elektrické prístroje na akupunktúru; elektrické zubárske prístroje; elektricky vyhrievané prikrývky na lekárske použitie; elektricky vyhrievané vankúše na lekárske použitie; elektródy na lekárske použitie; elektrokardiogramy; endoskopické kamery na lekárske použitie; erotické pomôcky; filtre na respirátory na lekárske použitie; filtre na uv lampy na lekárske použitie; fľaštičky na podávanie kvapiek na lekárske použitie; fyzioterapeutické zariadenia; galvanické pásy na lekárske použitie; galvanické terapeutické zariadenia; gastroskopy; glukomery; hematometre; hrebene na vyčesávanie vší; hygienické gázové rúška na viacnásobné použitie; hypodermické (podkožné) injekcie; hygienické rúška; hypogastrické pásy; ihly na lekárske použitie; implantabilné nástroje na podkožné podávanie liekov; inhalačné prístroje na lekárske použitie; inhalátory; injekčné striekačky; injekčné striekačky na lekárske použitie; injektory na lekárske použitie; inkubátory pre dojčatá; inkubátory na lekárske použitie; kanyly; kapilárne rúrky na lekárske použitie; kardiostimulátory; kastročné pinzety; katétre; katgut (chirurgické nite); kefy na čistenie telových dutín; keratometre; kineziologické pásy; klystírové striekačky na lekárske použitie; kondómy, prezervatívy; korzety na lekárske použitie; košele pre pacientov prispôsobené na lekárske vyšetrenia; kremíkové lampy na lekárske použitie; krúžky na prerezávanie zubov; krvné tlakomery; kvapkadlá na lekárske použitie; kyslíkové koncentrátory na lekárske použitie; lampy na lekárske použitie; lancety; laser na lekárske použitie; led prístroje na tvárové estetické zákroky; lekárske alebo terapeutické mikrodermabrazívne prístroje; lekárske chladiace zariadenia na liečbu úpalu; lekárske chladiace zariadenia na použitie pri terapeutickej hypotermii; lekárske nalepovacie teplomery; lekárske náprstky (chrániče na prsty); lekárske ochranné rúška; lekárske prístroje a nástroje; lekárske alebo zubolekárske kreslá; lekárske haptické obleky; lekárske prístroje na kontrolu materského mlieka; lekárske prístroje na ťaženie (trakciu); lekárske teplomery; lekárske špachtle; lekárske vodiace vlákna; lekárske vyšetrovacie stoly; liečebné kryštály; lôžkové vibrátory; lyžice pre osoby s trasením rúk; masážne kreslá so zabudovanými masážnymi prístrojmi; masážne prístroje; masážne rukavice; maternicové irigátory; menštruačné pohárik; merače hladiny cholesterolu; misky na lekárske použitie; monitorovacie prístroje pre diabetikov; mozgové stimulátory; nábytok špeciálne na lekárske použitie; načúvacie pomôcky; nádoby na podávanie liekov; nádoby, kazety na lekárske

nástroje; nádoby na lekárske nástroje; nádoby na moč; nadstavce na inhalátory; nafukovacie matrace na lekárske použitie; nafukovacie panny; nákolenníky (ortopedické bandáže na kolená); nanoroboty na lekárske použitie; náramky na lekárske použitie; náramky proti nevoľnosti; naslúchadlá; nemocničné lôžka; nepremokavé posteľné plachty; nosidlá pre pacientov; nosové odsávačky; nože na odstraňovanie kurieho oka; ochranné zariadenia proti röntgenovému žiareniu na lekárske použitie; odevy do operačných sál; odmerky na lieky; odsávačky materského mlieka; oftalmoskopy; ohrievacie vankúšky prvej pomoci; operačné stoly; oporné rámy na chôdzu pre telesne postihnutých; ortodontické gumičky; ortopedická obuv; ortopedické bandáže; ortopedické bandáže na kĺby; ortopedické oddeľovače prstov na nohách; ortopedické pásy; ortopedické pomôcky; ortopedické vložky; ortopedické vložky do topánok; pančuchy na krčové žily; pesary; píly na chirurgické použitie; plachty pre osoby postihnuté inkontinenciou; plúvadlá na lekárske použitie; podbruškové vatované ochranné vložky; podporné bandáže; podporné obvazy; podporné vložky na ploché nohy; podušky na lekárske použitie; pojazdné nosidlá; pomôcky na masírovanie dásien pre bábätká; popruhy na lekárske použitie; pôrodné zariadenie pre rožný statok; pôrodnické kliešte; pôrodnické matrace; pôrodnické prístroje; prenosné nádoby na moč; prenosné nástroje na čistenie uší s endoskopickou funkciou; prietržové pásy; prikladacie banky; prilby na laserovú liečbu alopecie; prilby s neurálnymi senzormi na lekárske použitie; prístroje a zariadenia na lekárske analýzy; prístroje na liečbu akné; prístroje na liečenie hluchoty; prístroje na meranie pulzu; prístroje na meranie zložiek ľudského tela; prístroje na ortodontológiu; prístroje na sledovanie tepovej frekvencie; prístroje na umelé dýchanie; prístroje na vykonávanie krvných skúšok; protézy (umelé končatiny); protireumatické náramky; protireumatické prstene; pumpy na lekárske použitie; pupočné pásy; rádiologické clony na lekárske použitie; rádiologické prístroje na lekárske použitie; rádiové trubice na lekárske použitie; rehabilitačné prístroje na lekárske použitie; dýchacie masky na lekárske použitie; respirátory na filtrovanie vzduchu na lekárske použitie; respirátory na umelé dýchanie; resuscitačné prístroje; robotické exoskeletové obleky na lekárske použitie; röntgenové prístroje na lekárske použitie; röntgenové snímky na lekárske použitie; röntgenové zariadenia a prístroje na lekárske použitie; röntgenové žiariče na lekárske použitie; rozprašovače na lekárske použitie; rozrezač tabletiiek (liekov); rukavice na lekárske použitie; rúška (pre nemocničný personál); sadrové obvazy na ortopedické použitie; skalpely; škrabky na čistenie jazyka; sondy na lekárske použitie; šošovky (vnútroočné protézy) (chirurgické implantáty); špáradlá na čistenie uší; špeciálne nádoby na lekárske odpad; špeciálne vyrobené posteľe na lekárske použitie; spirometre (prístroje na meranie vdychovaného a vydychovaného vzduchu); sťahovacie oblečenie; stenty (cievne a srdcové implantáty); stenty potiahnuté liekmi proti trombóze;

stetoskopy; štipce na cumle; stoličky s otvorom; štvorbodové vychádzkové palice (zdravotnícke pomôcky); telocvičné prístroje na liečebné použitie; tehotenské pásy; teplovzdušné terapeutické zariadenia; terapeutické jednorazové naparovacie náplasti; terapeutické jednorazové naparovacie masky; terapeutické magnety; terapeutické masky na tvár; termoelektrické obklady; termofory na lekárske použitie; toaletné misy (postelne); tomografy na lekárske použitie; trokára (nástroje na nabodnutie telovej dutiny); trubičkové dávkovače piluliek; tvárové masky na svetelnú terapiu; ultrazvukové prístroje na liečebno-estetické úpravy tváre; umelá koža na chirurgické použitie; umelé chrupy; umelé oči; umelé prsníky; umelé sánky; umelé zuby; uretrálne injekčné striekačky; uretrálne sondy; urologické prístroje a nástroje; UV-lampy na lekárske použitie; uzávery na detské fľaše; vaginálne irigátory; vankúše proti nespavosti; vankúše proti preležaninám; vibromasážne prístroje; vibrátory na horúci vzduch na lekárske použitie; vlasové protézy; vnútromaternicové telieska; vodíkové inhalátory; vodné postele na lekárske použitie; vrecká na výplachy telesných dutín; vrecúška s ľadom na lekárske použitie; vrtáky na zubárske frézky; vychádzkové palice (zdravotnícke pomôcky); výplne kostných dutín zo syntetických materiálov; vzduchové matrace na lekárske použitie; vzduchové podušky na lekárske použitie; vzduchové vankúše na lekárske použitie; zariadenia na estetickú masáž; zariadenia na monitorovanie telesného tuku; zariadenia na röntgenové ožarovanie; zariadenia na testovanie DNA a RNA na lekárske použitie; zariadenia na výplachy a vymývanie telesných dutín; zariadenia na zavádzanie plynu do telových dutín (insuflátory); zariadenia na zdvíhanie a premiestňovanie pacientov; zariadenie na regeneráciu kmeňových buniek na lekárske použitie; zátky do uší (na ochranu sluchu); zátky do uší pre plavcov; zdravotná obuv; zobrazovacie zariadenia magnetickej rezonancie (mri) na lekárske použitie; zubárske kreslá; zubárske zrkadlá; zubárske prístroje a nástroje; zverolekárske prístroje a nástroje; zvieracie kazajky.

11 - Acetylénové generátory; acetylénové horáky; acetylénové svetlomety; adsorpčné prístroje na výrobu plynu; automatické zavlažovacie zariadenia; baktericídne horáky; automobilové reflektory; automatické dopravníky na prepravu popola; banské lampy; baterky (svietidlá); bezpečnostné lampy; bezpečnostné zariadenia na vodné alebo plynové zariadenia a na vodovodné alebo plynové potrubia; bicyklové smerové svetlá; bidety; bioreaktory na čistenie odpadových vôd; bioreaktory na spracovanie odpadu; bojler (nie časti strojov); celotelové vertikálne sušiče; čelové lampy; chladiace boxy; chladiace komory; chladiace nádoby (elektrické); chladiace prístroje a zariadenia; chladiace prvky do pecí; chladiace zariadenia a stroje; chladiace zariadenia na kvapaliny; chladiarne; chladničky; chladničky, chladiace prístroje a mrazničky na uchovávanie biologického materiálu; chromatografické prístroje (na priemyselné použitie);

čisté komory (sanitné inštalácie); čistiace zariadenia na odpadovú vodu; cylindre; dekoračné svetelné reťaze; denné prevádzkové svetlá automobilov; destilačné kolóny; destilačné prístroje; destilačné veže; dezinfekčné ozonizátory; dezinfekčné zariadenia na lekárske použitie; difuzéry k zavlažovacím zariadeniam; stroje na pečenie chleba; drezy; držiaky plynových horákov; dymníky; dymníky do laboratórií; dymové klapky (vykurovanie); dýzy; elektrické aj neelektrické ohrievače na nohy, nánožníky; elektrické čokoládové fontány; elektrické filtračné alebo extrakčné kávovary; elektrické formy na pečenie oblátok; elektrické hrnce; elektrické varné kanvice; elektrické kávovary; elektrické kuchynské potreby na prípravu jedál; elektrické lampy; elektrické nádoby na výrobu ľadu a zmrzliny; elektrické nízkotlakové autoklávy; elektrické ohrievače dojčenských fliaš; elektrické ohrievacie podušky nie na lekárske použitie; elektrické osvetľovacie výbojky; elektrické parné hrnce; elektrické prístroje na domáce varenie piva; elektrické prístroje na pečenie kukuričných placiek (tortíl); elektrické prístroje na výrobu jogurtov; elektrické prístroje na pečenie ryžových keksov (pre domácnosť); elektrické radiátory; elektrické stolné ventilátory; elektrické prístroje na výrobu sójového mlieka; elektrické sušičky bielizne; elektrické svetlá na vianočné stromčeky; elektrické variče na varenie vo vákuu; elektrické varné dosky; elektrické vínotéky; elektrické vreckové baterky; elektrické vyhrievacie prikrývky nie na lekárske použitie; elektrické vyhrievacie vlákna; elektrické vykurovacie telesá; elektrické nápojové varnice; elektrické žiarovky; elektricky vyhrievané hrnčeky; elektricky vyhrievané koberce; elektricky vyhrievané nánožníky; elektricky vyhrievané odevy; elektricky vyhrievané ponožky; elektroluminiscenčné osvetľovacie prístroje (s LED diódami); expanzné nádrže na ústredné vykurovanie; fakle; filtre do klimatizácií; filtre do prístrojov na filtrovanie vody; filtre na pitnú vodu; fontány; fritézy elektrické; generátory mikrobublín do kúpeľa; grily (prístroje na pečenie); grily s otočnými ražňami; hladinové regulačné ventily do nádrží; horáky; horečnaté vlákna na svietenie; horizontálne soláriá; hriankovače; elektrické hrnce na prípravu kuskusu; elektrické hrnce na prípravu jedla „tajine“; hydranty; hydromasážne vane; hydroponické zavlažovacie systémy; inhalačné prístroje nie na lekárske použitie; inteligentné žiarovky; ionizátory na úpravu vzduchu a vody; jadrové reaktory; kachle; kávovary so zabudovanými čističmi vody; kávové kapsuly do elektrických kávovarov (prázdne); klimatizačné prístroje; klimatizačné zariadenia; klimatizačné zariadenia do automobilov; klimatizačné zariadenia do vozidiel; knôty do naftových kachlí; kohútiky; kohútiky a kohúty na potrubia; komínové dúchadlá, ventilátory; komínové rúry, dymovody; konštrukcie pecí; kotlové rúry do vykurovacích zariadení; kotlové rúry vykurovacích kotlov; kotly na pranie; kozubové vložky; kozuby (domové); kresadlové zapaľovače na zapaľovanie plynu; kuchynské drezy integrované do pracovnej dosky; kuchynské odsávače;

kuchynské sporáky; kúpeľňové armatúry; kyslíkovo-vodíkové horáky; laboratórne horáky; laboratórne lampy; lampáše; lampáše na sviečky; lampové banky; lampióny; lampové cylindre; lampové horáky; lampy; lampy na čistenie vzduchu od baktérií (germicídne); lampy na kučeravenie vlasov; lampy na vytvrdzovanie umelých nechtov; lávové kamene na grilovanie; liečebné lampy, nie na lekárske použitie; liehové horáky, kahany; lustre; medziprehrievače vzduchu; membránové filtračné jednotky do prístrojov na úpravu vody; membránové prístroje na výrobu plynu; membrány do jednotiek reverznej osmózy; membrány do prístrojov na filtrovanie vody; mikrovlnné rúry; mikrovlnné rúry na priemyselné použitie; mraziace vitríny; mraziace zariadenia, mrazničky; objímky na elektrické svetlá; multifunkčné hrnce; objímky na svietidlá; objímky na tienidlá; oblúkové lampy; ochladzovacie prístroje a zariadenia; odparovače; odsolovacie zariadenia; odvlhčovače; ohrievače do akvárií; ohrievače hrnčiekov s usb napájaním; ohrievače lepidla, gleja; ohrievače na rozmrazovanie skiel vozidiel; ohrievače rúk s usb napájaním; ohrievače tanierov; ohrievače vody; ohrievače vody (bojlery); ohrievacie a chladiace zariadenia na distribúciu horúcich a studených nápojov; ohrievacie fľaše; ohrievacie nádoby; posteľné ohrievače; olejové horáky; olejové lampy; osmotické membrány reverznej osmózy; osvetľovacie prístroje a zariadenia; osvetľovacie svetelné tyčinky; osvetľovacie zariadenia na dopravné prostriedky; osvetľovacie zariadenia vzdušných dopravných prostriedkov; ozdobné fontány; parné akumulátory; parné kotly (nie časti strojov); parné prístroje na žehlenie textílií; pastéry (zariadenia na pasterizáciu); pece; pece a piecky okrem laboratórných; pecové popolníky; pisoáre; plynové bojlery; plynové horáky; plynové kondenzátory (nie časti strojov); plynové lampy; podstavce násypníkov pecí; polymerizačné zariadenia; ponorné ohrievače; potápačské svetlomety; potrubia (časti sanitarnej inštalácie); pouličné lampy; pouličné lampy, kandelábre; práčky plynu (skrubre) (časti plynových zariadení); pražiacie stroje; pražiacie stroje na tabak; pražiče na ovocie; prenosné kabíny na parné kúpele; prenosné vyhne; prenosné záchody; preplachovacie kontajnery; priemyselné fermentačné prístroje; príslušenstvo na reguláciu vodných alebo plynových zariadení a na vodovodné alebo plynové potrubia; prístroje a zariadenia na sušenie; prístroje a zariadenia na zmäkčovanie vody; prístroje na chladenie vzduchu; prístroje na chlôrovanie vody v bazénoch; prístroje na čistenie olejov; prístroje na čistenie plynu; prístroje na dávkovanie dezinfekčných roztokov do vodovodných potrubí sanitárnych zariadení; prístroje na dehydratáciu potravinového odpadu; prístroje na hydromasážne kúpele; prístroje na filtrovanie a čistenie vody v akváriách; prístroje na odstraňovanie zápachu (nie na osobné použitie); prístroje na sterilizáciu kníh; prístroje na teplovzdušný kúpeľ; prístroje na vytváranie vín; prístroje na vytvorenie umelej hmly; prírodné zariadenia ku kúrenárskym a teplárenským kotlom;

radiátorové uzávery; radiátory (na kúrenie); radiátory ústredného kúrenia; ražne; reflektory na vozidlá; reflektory vozidiel; regenerátory tepla; regulačné a bezpečnostné zariadenia na plynové prístroje; regulačné a bezpečnostné zariadenia na prístroje na vodu; regulačné a bezpečnostné zariadenia na plynové potrubia; rošty do pecí; rošty na opekanie mäsa; rozmrazovacie zariadenia na vozidlá; rozptyľovače svetla; rúry na pečenie pokrmov; šamotové obloženia pecí; sanitárne (toaletné) prístroje a zariadenia; saunovacie zariadenia; skrubre (venturiho práčky); solárne kolektory na ohrev vody a vykurovanie; solárne pece; spaľovacie pece; špirály (časti destilačných, ohrievacích a ochladzovacích zariadení); splachovacie zariadenia, splachovače; sporáky; sprchovacie kabíny; sprchy; sterilizátory; sterilizátory lekárskeho nástrojov; sterilizátory vody; sterilizátory vzduchu; stolné variče; stroje a prístroje na čistenie vzduchu; stroje a zariadenia na výrobu ľadu; stroje na praženie sladu; stroje na výrobu snehu; stroje na prípravu zmrzliny; stropné svetlá; sušiče na ruky do umyvární; sušiče na vlasy; elektrické sušičky potravín; sušičky (prístroje); sušičky vzduchu; svetelné projektory; svetelné reflektory; svetelné tyčinky na batérie; svetlá na automobily; svetlá na dopravné prostriedky; svetlá na motocykle; svietiace domové čísla; svietidlá do akvárií; svietidlá na bicykle; tepelné čerpadlá; tepelne stabilizované polypropylénové potrubia do vykurovacích zariadení; teplovodné vykurovacie zariadenia; teplovzdušné fritézy; teplovzdušné pištole; teplovzdušné rúry; teplovzdušné zariadenia; elektrické tepelne izolované kanvice; termostatické ventily (časti ústredného kúrenia); tienidlá na lampy; tlakové zásobníky vody; toaletné (záchodové) misy; toalety (WC); tvarované obloženia pecí; tvárové naparovacie prístroje (sauna); uhlík do oblúkových lúčových lamp; umývadlá; UV-lampy nie na lekárske použitie; vane; vane na sedacie kúpele; vaňové armatúry; variče; varné prístroje a zariadenia; ventilátory (časti vetracích zariadení); ventilátory (klimatizácia); vetracie zariadenia; vlákna do elektrických lúčových lamp; vodovodné podložky, krúžky; vodovodné zariadenia; vodovody; vreckové ohrievače; výhrevné akumulátory; výhrevné kotly; vyhrievacie platne (variče); vyhrievacie telesá; vyhrievacie železá do žehličiek; vyhrievané výkladné skrine; prístroje a zariadenia podlahového kúrenia; vykurovacie telesá; vykurovacie telesá do automobilov; vykurovacie telesá na kúrenie tuhými, tekutými alebo plynými palivami; vykurovacie zariadenia, vyhrievacie zariadenia; výmenníky tepla (nie časti strojov); vyžarovacie komíny (ropný priemysel); vzduchové ventily na parné vykurovacie telesá; záchodové sedadlá; zapaľovače na zapaľovanie plynu; zariadenia a stroje na čistenie alebo úpravu vody; zariadenia do vozidiel proti oslneniu (výstroj lúčových lamp); zariadenia na chladenie mlieka; zariadenia na chladenie nápojov; zariadenia na chladenie tabaku; zariadenia na chladenie vody; zariadenia na dezinfikovanie; zariadenia na filtrovanie vzduchu; zariadenia na filtrovanie vody; zariadenia na osvieženie vzduchu; zariadenia na otáčanie ražňov; zariadenia

na pečenie chleba; zariadenia na postrekovanie hnojivami; zariadenia na praženie kávy; zariadenia na prívod vody; zariadenia na reverznú osmózu; zariadenia na spracovanie jadrových palív a jadrových spomaľovačov; zariadenia na sušenie; zariadenia na sušenie krmiva; zariadenia na úpravu vody; zariadenia na výrobu pary; zariadenia na zásobovanie vodou; zavlažovacie stroje pre poľnohospodárstvo; žeraviace kahany; žiarivky; žiarovky; žiarovky do smeroviek na vozidlá; zmiešavacie batérie na vodovodné potrubia; zubárske vypaľovacie pece; zvlhčovače vzduchu; zvlhčovače vzduchu na radiátory ústredného kúrenia.

14 - Acháty; amulety (klenotnícke výrobky); atómové hodiny; brošne (klenotnícke výrobky); budíky; busty z drahých kovov; cestovné obaly a puzdrá na šperky; chronografy (hodinky); chronoskopy (na meranie krátkych časových úsekov); chronometre; diamanty; drahé kamene; drahé kovy (surovina alebo polotovary); elektrické hodiny a hodinky; figuríny z drahých kovov; gagát (smolné uhlie) (surovina alebo polotovary); gagátové ozdoby; hodinárske kotvičky; hodinárske kyvadlá; hodinkové pružiny (perá); hodinkové puzdrá (súčasť hodínok); hodinkové ručičky; hodinkové sklíčka; hodinky; hodinové a hodinkové ciferníky; hodinové ručičky; hodinové skrinky; hodinové stroje; hodiny; ihlice (klenotnícke výrobky); ihlice na kravaty; ingoty z drahých kovov; irídium; jantárové šperky; jantárové korálky; kabošony na výrobu šperkov; kazety na hodinky; klenotnícke výrobky na obuv; klenotnícke výrobky na pokrývky hlavy; klenoty, šperky z emailovanej keramiky; komponenty šperkov; kontrolné hodiny (na kontrolu ďalších hodín); korálky (klenotnícke výrobky); korálky na výrobu šperkov; krabičky na šperky; kríže z drahých kovov (nie šperky); krížiky (šperky); krúžky na kľúče (s prívěskom alebo ozdobou); krúžky na kľúče z drahých kovov; manžetové gombíky; mechanizmy hodín a hodínok (hodinové a hodinkové strojčeky); medailóny (klenotnícke výrobky); medaily; medené žetóny; mince; modlitebné korálky misbaha; náhrdelníky (klenotnícke výrobky); náramkové hodinky; náramky (klenotnícke výrobky); nástroje na meranie času, časomiery; náušnice; odevné nášivky z drahých kovov; odznaky z drahých kovov; olivín (drahé kamene); osmium; ozdobné ihlice; ozdobné klobúkové ihlice (šperky); paládium; pamätné poháre z drahých kovov; perá (časti hodinových strojov); platina; polodrahokamy; prívěsky (klenotnícke výrobky); prívěsky na kľúče; prstene (klenotnícke výrobky); remienky na náramkové hodinky; retiazky (klenotnícke výrobky); retiazky na hodinky; retiazky z drahých kovov (klenotnícke výrobky); ródium; ruténium; ružence; samonavíjacie krúžky na kľúče; škatuľky, schránky z drahých kovov; snečné hodiny; šnúry s karabínkou na nosenie kľúčov; sochy z drahých kovov; šperkárske uzávery; šperkavnice; klenotnícke výrobky; šperky zo slonoviny; spinely (drahé kamene); spony na kravaty; stopky; štras (brúsené olovnaté sklo); strieborná niť (klenotnícke výrobky); strieborný drôt; striebro (surovina alebo polotovary); textilné vyšívané náramky (bižutéria); umelecké diela z drahých kovov; víťazné

poháre z drahých kovov; zlaté nite (klenotnícke výrobky); zlato (surovina alebo polotovary); zliatiny drahých kovov.

16 - Adresné štítky do adresovacích strojov; albumy; architektonické modely; aritmetické tabuľky; atlasy; atramentové tyčinky; atramenty; baliace plastové fólie; baliaci papier; bankovky; bankovky (suveníry); biologické vzorky na mikroskopické pozorovanie (učebné pomôcky); blahoprajné pohľadnice; bridlice (na kreslenie); bridlicové tabuľky; brožované knihy; brožúry; časopisy (periodiká); časové rozvrhy (tlačoviny); ceruzky; chromolitografy (polygrafia); cievky s páskami do písacích strojov; číslice (tlačiarenské typy); čistiace papierové obrúsky; dávkovače lepiacej pásky (kancelárske potreby); diagramy; dierovacie karty do žakárových strojov; dierovačky (kancelárske potreby); drevitá lepenka (papiernický tovar); drevitý papier; držiaky stránok otvorenej knihy; držiaky na kriedu; držiaky na písacie potreby; emblémy (papierové pečate); etiketovacie kliešte; farbiace pásky; farbiace plátna do kopírovacích strojov; farbiace plátna do rozmnožovacích strojov; figuríny z papierovej drviny; filtračné papierové materiály; filtračný papier; fólie na celuloidovú animáciu; fólie z regenerovanej celulózy na balenie; flipchartové tabule; formátové rezačky na papier (kancelárske potreby); formy na modelovacie hliny (pomôcky pre výtvarníkov); fotografie (tlačoviny); frankovacie stroje na kancelárske použitie; galvanotypy (polygrafia); geografické mapy (tlačoviny); glutín (kancelárske lepidlo alebo lepidlo pre domácnosť); grafické reprodukcie; grafické vzory (tlačoviny); grafické znaky; grafické zobrazenia; guľôčky do guľôčkových pier; gumené pásky na kancelárske použitie; gumičky (kancelárske potreby); gumené pásy na gumovanie; hárkový papier; hektografy; histologické rezy (učebné pomôcky); hroty pier; hroty písacích pier zo zlata; hudobné blahoželania (pohľadnice); identifikačné visačky (kancelárske potreby); japonský ozdobný papier (washi); kalamáre; kalendáre; kaligrafické štetce; kamenné kalamáre (nádobky na atrament); kancelárske dierkovače; kancelárske obáľkovacie stroje; kancelárske kramličky; kancelárske pečatné stroje; kancelárske potreby okrem nábytku; kancelárske sponky; kancelárske štipce; kartón, lepenka; kartotékové lístky; katalógy; klávesy písacích strojov; knihárske nite; knihárske plátno; knihárske potreby; knihárske stroje a prístroje (kancelárske potreby); knihárske textilie; knihy; knižné zarážky; komiksy; kopírovací papier (papiernický tovar); kopírovací uhľový papier; kopírovacie ihly na rysovanie alebo kreslenie; kopírovacie zariadenia; korekčné laky (kancelárske potreby); korekčné pásky (kancelárske pomôcky); korekčné tuše (heliografia); kovové príchytky na kartotéčné lístky; krajčírka krieda; krajčírské strihy; krieda na písanie; laminovačky na dokumenty (kancelárske potreby); lepenkové škatule na klobúky; lepiace gumené pásy na kancelárske použitie alebo pre domácnosť; lepiace pásky na kancelárske použitie alebo pre domácnosť; lepiace pasty na kancelárske použitie alebo pre domácnosť;

lepidlá na kancelárske použitie alebo pre domácnosť; leptané štočky; letáky; lístky; listový papier; litografická krieda; litografické dosky; litografie; magnetické tabule (kancelárske potreby); maliarske palety; maliarske plátna; maliarske štetce; maliarske stojany; maliarske valčeky pre domácnosť; mapy; mastenec (krajčírka krieda); materiály na pečatenie; mechanické ceruzky; menovky (kancelárske potreby); mezuzy (schránky na zvitky); misky na vodové farby pre umelcov; modelovacia hlina; modelovacie hmoty; modelovacie pasty; modelovacie plastové hmoty; modelovacie vosky okrem dentálnych; mramorovacie hrebene (pomôcky pre výtvarníkov); nákresy; napustené pečiatkované podušky; násadky na perá; násady na ceruzky; navíjačky na identifikačné visačky (kancelárske potreby); návlky na prsty na kancelárske použitie; navlhčovacie hubky (kancelárske potreby); navlhčovadlá (kancelárske potreby); noviny; nože na papier (otvárače listov); obálky na dokumenty (papiernický tovar); obálky (papiernický tovar); obalové fólie z morských rias; obaly na doklady; obaly na knihy; obaly na súpravy písacích potrieb; obaly (papiernický tovar); obežníky; obrazy; obrazy (maľby) zarámované alebo nezarámované; obrazy na maľovanie podľa čísel; obtlačky; oceľové pierka; oceľové písmená; odličovacie papierové obrúsky; olejotlačce; omaľovánky; opierky na ruky pre maliarov; orezávacie strojčeky na ceruzky (elektrické aj neelektrické); ozdobné papierové mašle iné ako do vlasov alebo stužkárska galantéria; oznámenia (papiernický tovar); paginovačky; paletizačné plastové fólie (priľnavé, natáhovacie); palety pre maliarov; pantografy (rysovacie potreby); papier; papier do elektrokardiografu; papier do skriň (parfumovaný alebo neparfumovaný); papier do záznamových zariadení; papier na origami; papier na pečenie; papier na rádiogramy; papier so semienkami rastlín (papiernický tovar); papiera na maľovanie a kaligrafiu; papiernický tovar; papierová drvina; papierové alebo kartónové vývesné tabule; papierové alebo lepenkové etikety; papierové alebo lepenkové pútače; papierové alebo lepenkové krabice; papierové alebo lepenkové baliace materiály (výplňové, tlmiace); papierové alebo lepenkové vypchávkové materiály; papierové alebo lepenkové prepravné obaly na fľaše; papierové alebo lepenkové obaly na fľaše; papierové alebo plastové vrecia, vrecká a puzdrá na balenie; papierové alebo plastové hárkky alebo fólie regulujúce vlhkosť na balenie potravín; papierové alebo plastové vrecká na odpadky; papierové alebo plastové absorpčné hárkky alebo fólie na balenie potravín; papierové alebo plastové nákupné tašky; papierové filtre na kávu; papierové kontrolné štítky na batožinu; papierové kornúty; papierové nádoby na mliečne výrobky; papierové obrúsky (prestieranie); papierové obrusy; papierové obrusy (behúne); papierové ozdobné kvetináče; papierové pásky a štítky na zaznamenávanie počítačových programov; papierové pásky iné ako do vlasov alebo stužkárska galantéria; papierové pečate; papierové podbradníky; papierové podbradníky s rukávmi; papierové podložky na

lekárske vyšetrovacie stoly; papierové podložky na podnosy so zubárskymi nástrojmi; papierové podložky pod pivové poháre; papierové podložky pod poháre; papierové servítky; papierové stolové vľajky; papierové stolovacie prestieranie; papierové trojčípe vľajčky; papierové utierky; papierové utierky na tvár; papierové vrecká na sterilizáciu lekárskeho nástrojov; papierové vreckovky; papierové zástavy; parafínový papier; paragóny; pásky do písacích strojov; pásky na čiarové kódy; pásky (prstence) na cigary; pastelky; pauzovacie plátno; pečatidlá; pečate; pečatné vosky; pečiatky; pečiatky na znehodnocovanie známk; pečiatky (s adresnými údajmi); perá (kancelárske potreby); pergameny do mezúz; periodiká; pijaky; pijavý papier; písacie nástroje; písacie potreby; písacie stroje (elektrické aj neelektrické); písacie súpravy (papiernický tovar); plagáty; plastové bublinové fólie na balenie; plastové vrecká na exkrementy zvierat chovaných v domácnosti; plniace perá; podklady na tlačenie, nie textilné; podlahové samolepky; podložky na písanie; pogumované plátno pre papiernictvo; podušky na pečiatky; pohľadnice; polymérová modelovacia hmota; pomôcky na vymazávanie; portréty; poštové známky; poznámkové zošity; prenosné tlačiarňičky (kancelárske potreby); priesvitný papier (pauzovací); priesvitky (papiernický tovar); príloženky na rysovanie; pripínáčky; príručky; prístroje na tlačenie na kreditné karty, nie elektrické; prospekty; puzdrá na pasy; puzdrá na pečiatky; puzdrá na perá, perečníky; puzdrá na šablóny; puzdrá na šekové knižky; rámy na obrazy; reklamné tabule z papiera, kartónu alebo lepenky; ročenky; rozmnožovacie blany; rozmnožovacie stroje a prístroje; ručné etiketovacie prístroje; rydlá (rycie ihly); ryhovače papiera (kancelárske potreby); rysovacie dosky; rysovacie kružidlá; rysovacie nástroje; rysovacie perá; rysovacie pravítka; rysovacie potreby; rysovacie súpravy; rysovacie uholníky, príloženky; rytecké dosky; rytiny; rýžový papier; šablóny (kancelárske potreby); šablóny na kreslenie a maľovanie; šablóny na rysovanie kriviek; šablóny na vymazávanie; šablóny na zdobenie jedál alebo nápojov; sádzacie rámy (polygrafia); samolepky (papiernický tovar); samolepky pre domácnosť a na kancelárske použitie; skartovačky (kancelárske potreby); škatule s farbami (školské pomôcky); skicáre; školské potreby (papiernický tovar); školské tabule; škrabky na kancelárske použitie; skrinky na spisy (kancelárske potreby); škrobové lepidlá pre domácnosť a na kancelárske použitie; škrobové obalové materiály; spevníky; spisové obaly (papiernický tovar); sponky na bankovky; spony na perá; štetce; štipce na identifikačné visačky (kancelárske potreby); stojany na fotografie; stojany na pečiatky; stojany na perá a ceruzky; stojany s kalamárom a písacími potrebami; strieborný papier; strojčeky na tlačenie adresy; strúhadlá na ceruzky (elektrické aj neelektrické); svietivý papier; tabule na zapichovanie oznamov; ťažidlo na papiera; tlač (rytina); tlačené partitúry; tlačené poukážky; tlačené publikácie; tlačiarenské ručné sádzadlá; tlačiarenské sadzobnice; tlačiarenské štočky; tlačivá (formuláre);

tlačiarenské typy (písmená a číslice); tlačové reglety; tlačoviny; toaletný papier; trblietky na papiernické výrobky; tuby z kartónu; tuhy do ceruziek (náplne); tuš; typy, tlačové písmo; účtovné knihy; uholníky na rysovanie; uhoľ na umelecké kreslenie; ukazovadlá, nie elektrické; umelecké litografie; útržkové bloky; viskóзовé fólie na balenie; valce do písacích strojov; vodové farby (akvarely); výšivkové vzory; vyučovacie pomôcky okrem prístrojov a zariadení; vyzina (želatína) na kancelárske použitie a pre domácnosť; vzory na kopírovanie; záložky do kníh; zariadenia na paspartovanie fotografií; zásuvky na rozdeľovanie a počítanie mincí; zásuvky na spisy; zberateľské karty (nie na hranie); zemské glóbusy; zinkografické štočky; značkovací kriedový sprej; značkovacia krieda; značkovacie perá (papiernický tovar); zoraďovače (kancelárske potreby); zaraďovače, šanóny (na voľné listy); zošity; zošivačky (kancelárske potreby); zotierače tabúl; zoznamy.

17 - Acetát celulózy (polotovary); akrylátové sklo (polotovary); akrylové živice (polotovary); antireflexné fólie na okná (tónované); azbest; azbestová bridlica; azbestová lepenka; azbestová plst; azbestové obklady; azbestové plachty; azbestové plátno; azbestové tesnenia (šnúry); azbestové tkaniny; azbestové vlákna; azbestový papier; balata (surinamská gutaperča); chemické zmesi na uzatváranie trhlín; ebonit; ebonitové formy; filtračné materiály (polospracované peny alebo plasty); filtračné materiály (polospracované plastové fólie); fólie z regenerovanej celulózy (nie na balenie); guma na protektorovanie pneumatík; guma (surovina alebo polotovary); gumené dverové zarážky; gumené krúžky na viečka pohárov; gumené laná; gumené nášivky na odevy; gumené okenné zarážky; gumené záklopky; gumové alebo plastové tesniace alebo výplňové hmoty; gumové alebo plastové výplňové hmoty; gumové alebo vulkanfíbrové záklopky; gumové alebo vulkanfíbrové tesniace krúžky; gumové krúžky; gumové nárazníky do dokov; gumové objímky na ochranu častí strojov; gumové tlmiče nárazov; gumové vlákna, nie pre textilný priemysel; gumové vrecia a vrecká na balenie; gumové zarážky; gumové zátky; gutaperča; hadice z textilných materiálov; izolačná plst; izolačné atramenty; izolačné farby; izolačné hmoty; izolačné hmoty zabraňujúce sálaniu tepla z vykurovacích zariadení; izolačné laky; izolačné materiály; izolačné materiály na káble; izolačné nátery; izolačné oleje; izolačné oleje do transformátorov; izolačné pásy; izolačné povlaky (filmy); izolačné prípravky na ochranu budov od vlhkosti; izolačné tkaniny; izolačné žiaruvzdorné materiály; izolačný papier; izolanty na elektrické vedenia; izolátory na železničné trate; karbónové vlákna, nie na textilné použitie; kaučuk (surovina alebo polotovary); kôra (zvuková izolácia); kaučukový roztok; kovové izolačné fólie; latex (emulzia kaučuku); lepiace pásy (nie na lekárske, kancelárske použitie alebo pre domácnosť); materiály na brzdové obloženia (polotovary); materiály zabraňujúce sálaniu tepla; minerálna vlna (izolátor); nekovové armatúry na

potrubia na stlačený vzduch; nekovové hadice; nekovové objímky na potrubia; nekovové spojky na ohybné potrubia; nekovové súčiastky na ohybné potrubia a hadice; nekovové súčiastky na pevné potrubia; nekovové vystužovacie materiály na potrubia; nevodiče (elektrické izolanty); ochranné azbestové clony; olejové tesnenia; organické sklo (polotovary); papier do elektrických kondenzátorov; páskové tesnenia (dverí alebo okien); penové hmoty na aranžovanie kvetov (polotovary); plastové drôty na spájkovanie; plastové fólie na poľnohospodárske použitie; plastové fólie, nie na balenie; plastové vlákna, nie na textilné použitie; plastové vlákna na trojrozmernú tlač; plasty, syntetické látky (polotovary); plátenné hadice; plávajúce bariéry na zachytenie nečistôt; polievacie hadice; protišmykové gumené podložky; pružné nite, nie na textilné použitie; samolepky (nie na lekárske a kancelárske použitie a pre domácnosť); sklená vlna (izolačný materiál); sklenársky tmel (git); sklené vlákna na izoláciu; sľuda (surovina alebo polotovary); spojkové obloženia; spojovacie hadice na chladiče automobilov; syntetické vlákna okrem vlákien pre textilný priemysel; syntetické živice (polotovary); syntetický kaučuk; tekutý kaučuk; tepelné izolátory; tesnenia; tesnenia dilatčných spojov; tesnenia na potrubia; tesniaca bavlnená vata; tesnenia valcov motorov; tesniace hmoty; tesniace krúžky; tesniace o-krúžky; tesniace obloženia; tesniace tmely; textilné lepiace pásy; tkaniny zo sklených vlákien na izoláciu; trosková vlna (izolačný materiál); viskóзовé fólie, nie na balenie; vulkanizované vlákna (vulkanfiber); zvukovoizolačné materiály.

18 - Aktovky (kožená galantéria); batožinové organizéry; biče; cestovné kufre; cestovné kufre s kolieskami; cestovné obaly na odevy; cestovné tašky; chlebníky; dáždnyky; detské turistické nosiče; diplomatické kufríky; gumené časti strmeňov; horolezecké plecniaky; imitácie kože; imitácie kože na báze hubového mycélia; jazdecké sedlá; jelenica (nie na čistenie); kabelky; klapky na oči (konský postroj); koberčeky pod jazdecké sedlá; kolieskové batožiny; konferenčné obaly na spisy; konské chomúty; korbáče (biče); kostry dáždnykov a slnečníkov; kostry jazdeckých sediel; kovanie na konské postroje; koža jatočných zvierat; koža (surovina alebo polotovary); kožené alebo kožou potiahnuté škatule; kožené alebo kožou potiahnuté puzdrá; kožené cestovné tašky (kožená galantéria); kožené krupóny; kožené lepenky; kožené náramenné pásy; kožené nášivky na odevy; kožené obloženia nábytku; kožené ozdoby na nábytok; kožené popruhy; kožené puzdrá na pružiny; kožené remene (sedlárske výrobky); kožené remienky; kožené remienky na bradu; kožené škatule na klobúky; kožené šnúry; kožené štítky; kožené súčasti vojenského výstroja; kožené ventily, chlopne; kožené vódzky; kožené vrecia, vrecká a puzdrá na balenie; koženka; kozinka; kožušiny; krúžky na dáždnyky; kufre; kufríky; kufríky na toaletné potreby (prázdne); lodné kufre; menovky na batožinu; moleskin (imitácia kože); náhubky; nákolenníky pre kone; nákupné tašky na kolieskach; náprsné tašky; obaly na dáždnyky; obaly na

hudobné nástroje; obaly na kreditné karty (náprsné tašky); oblečenie pre zvieratá chované v domácnosti; obojky pre zvieratá; ohlávky; opätovne použiteľné nákupné tašky; opraty; palice na dáždnyky; peňaženky; plážové tašky; plecniaky; pobočnice (konský postroj); podkovy na konské kopytá; podložky pod jazdecké sedlá; poľovnícke tašky (torby); poťahy na konské sedlá; prikrývky na kone; prikrývky pre zvieratá; puzdrá na kľúče; puzdrá na navštivenky; puzdrá na vizitky; rámy na peňaženky na mince; popruhy na vedenie detí; postroje pre zvieratá; rámy na tašky (konštrukcie); randsels (japonské školské tašky); rebrá dáždnykov a slnečníkov; remienky (časť konského postroja); remienky na korčule; rúčky na dáždnyky; rúčky na kufre; rukoväte na nákupné tašky; rukoväte vychádzkových palíc; samolepiace kožené štítky na tašky; šatky na nosenie dojčiat; sedlárske výrobky; sieťové nákupné tašky; školské tašky (aktovky); slnečníky; spoločenské kabelky; športové tašky; strmene; strmeňové remene; tašky; tašky na náradie (prázdne); tašky na nosenie detí; tašky pod sedlá; tefiliny (židovské modlitebné remienky); textilné organizéry na usporiadanie predmetov v batožine; toaletné tašky (prázdne); torby; turistické palice; turistické plecniaky; úpony na upevnenie sediel; uzdy (konský postroj); uzdy (postroje pre zvieratá); vaky na nosenie dojčiat; vegánska koža; vulkanfíbrové škatule; vychádzkové palice; vychádzkové palice so sedadlom; vypracované kože; zásobníky vreciek na psie exkrementy pripínateľné na vôdzky; zlatokopečké blany; zubadlá (postroje pre zvieratá); zvieracie kože.

20 - Ambroidové platničky; ambroidové tyčky; bambus (surovina alebo polotovary); bambusové alebo slamené podložky na spanie; bambusové záclony; búdky pre zvieratá chované v domácnosti; búdy pre zvieratá chované v domácnosti; busty z dreva, vosku, sadry alebo plastov; bytové zariadenie (dekoračné predmety); chaise longue (typ čalúneného kresla); dekoračné koráľkové závesy; dekoratívne zvonkohry; detské chodúľky; detské postielky; detské vysoké stoličky; divány; dojčenské hlavové opierky; dojčenské prebaľovacie podložky na viacnásobné použitie; domové čísla (nie kovové, nie svietiace); drevené alebo plastové krabice; drevené alebo plastové pútače; drevené alebo plastové rebríky; drevené časti nábytku; drevené cievky na nite, šijacie hodváby a priadze; drevené kostry postelí; drevené obaly na fľaše; drevené pásy; drevené rámy do úľov; drevené sudy na odkaľovanie vína; drevené, voskové, sadrové alebo plastové umelecké predmety; drevené, voskové, sadrové alebo plastové figuríny; drevené, voskové, sadrové alebo plastové križe okrem šperkov; drevené, voskové, sadrové alebo plastové pamätné poháre; drevené, voskové, sadrové alebo plastové víťazné poháre; dužiny sudov; dverové zarážky, nie kovové, nie gumené; dverové zvonce (nekovové, neelektrické); dvierka na nábytok; ergonomické masážne kreslá; figuríny; hlavové opierky (časti nábytku); identifikačné náramky (nie kovové); interiérové lamelové žalúzie alebo rolety; interiérové papierové žalúzie; interiérové textilné rolety; jantár; jasle (krmidlá); jelenie parohy;

kadernické kreslá; kancelársky nábytok; kartotékové skrinky (nábytok); kempingové matrace; knižnice (nábytok); koľajničky na záclony a závesy; kolísky; komody, zásuvkové kontajnery, bielizníky; koral; korkové fľaškové zátky; korkové zátky; koroza (olejová palma); korytnačina; kovové sedadlá; kovové stoly; kovový nábytok; kozubové zásteny (nábytok); krajčírské stojany; kreslá; krúžky na záclony; kuchynské príborníky (nábytok); lastúry ustríc; latkové prepravky; lavičky (nábytok); lôžka pre domáce zvieratá; lôžkoviny okrem posteľnej bielizne; ložné miery, obrýsnice na železničné vozne (nie kovové); masážne stoly; mäsiarsky klát; matrace; mobilné nekovové schody na nástup alebo výstup cestujúcich; mušle (dekoračia); nábytkové police; nábytok; nádoby na miešanie malty (nie kovové); nádrže na tekuté palivá (nekovové); nádrže (nie kovové, nie murované); nafukovací nábytok; nafukovacie matrace (nie na lekárske použitie); nafukovacie podušky (nie na lekárske použitie); nafukovacie vankúše (nie na lekárske použitie); náhradky korytnačiny; nakladacie palety (nekovové); nástenné prebaľovacie pulty; neelektrické a nekovové zatvárače okien; nekovové automaty na výdaj lístkov s poradovým číslom; nekovové dávkovače toaletného papiera; nekovové dávkovače vreciek na psie exkrementy; nekovové debny; nekovové debny na náradie (prázdne); nekovové držadlá, kľučky; nekovové dverové klopadlá; nekovové dverové vybavenie; nekovové fľaše (nádoby) na stlačený plyn alebo skvapalnený vzduch; nekovové fľaškové uzávery; nekovové háčiky na odevy; nekovové háčiky na vešiaky; nekovové háky na zavesenie tašky; nekovové identifikačné štítky; nekovové káblové alebo rúrkové spojky; nekovové káblové príchytky alebo svorky; nekovové kade; nekovové kanistry; nekovové kľučky na dvere; nekovové kohútiky na sudy; nekovové kolieska na nábytok; nekovové kontajnery (skladovacie, prepravné); nekovové korunkové uzávery na fľašky; nekovové koše; nekovové kotevné bóje; nekovové krúžky na kľúče; nekovové manipulačné palety; nekovové matice; nekovové nádoby na stlačený plyn alebo skvapalnený vzduch; nekovové nádoby na vypúšťaný olej; nekovové navijaky na navíjanie hadíc (nie mechanické); nekovové, neelektrické otvárače dverí; nekovové neelektrické otvárače okien; nekovové neelektrické zatvárače dverí; nekovové neelektronické visiace zámky; nekovové obloženia, ozdoby na rakvy; nekovové obloženie alebo ozdoby na nábytok; nekovové odpadové nádoby (nie na lekárske použitie); nekovové podnosy; nekovové obuvnícke klince; nekovové klzné podložky posuvných dverí; nekovové podstavce pod sudy; nekovové posteľové kolieska; nekovové posteľové vybavenie; nekovové poštové schránky okrem murovaných; nekovové poznávacie značky; nekovové prepravné kontajnery; nekovové prepravné palety; nekovové prvky na zatváranie okien; nekovové prvky na zatváranie dverí; nekovové schodíky; nekovové skrinky na náradie (prázdne); nekovové skrútky; nekovové spodné vrstvy podpätkov; nekovové spojovacie objímky na potrubia; nekovové stanové kolíky; nekovové stenové kolíky; nekovové

štipce na uzatváranie vreciek; nekovové súdky; nekovové sudové zátky; nekovové sudy; nekovové tyče k rastlinám alebo stromom; nekovové uholníky na nábytok; nekovové vaňové držadlá; nekovové žrdky na zástavy; nekovové vrchnáky na nádoby; nekovové vybavenie okien; nekovové zámkové zástrčky na okná; nekovové zásobníky na papierové utierky; nekovové zásobníky papierových utierok; nekovové zástrčky na dvere; nekovové závitové uzávery na fľaše; nekovové zberné nádoby; nekovové zdvižno-posuvné kovanie na okná; nity okrem kovových; nohy na nábytok; novinové stojany; novorodenecké koše; nožičky na nábytok; obaly na odevy; obaly prispôsobené na manipuláciu s nekovovými fľašami so stlačeným plynom a na ich dopravu; obruby, rámy na kefy; obruče na sudy (nie kovové); oddeľovacie ochranné prepážky; ohrádky pre dojčatá; okenné interiérové rolety (nábytkové vybavenie); okenné zarážky, nie kovové, nie gumené; organizéry do zásuviek; palice na nosenie bremien (váhy); paravány, zásteny (nábytok); panely na vešanie kľúčov; pekárske košíky; perleť (surovina alebo polotovar); písacie stoly; plastové karty na otváranie dverí (nekódované, nie magnetické); plastové kladky na rolety; plastové klapky alebo ventily vodovodné; plastové kľúče; plastové lišty na nábytok; plastové nádoby (obaly); plastové nájazdové rampy; plastové nášivky na odevy; plastové ozdoby na potraviny; plastové štítky; plastové ventily, nie časti strojov; podhlavníky; podložky do drezu; podložky do ohrádok pre dojčatá; podstavce, kostry, stojany na počítače; podstavce na kvety; podušky; podušky pre domáce zvieratá; pohovky; pohrebné urny; pojazdné servírovacie stolíky; police; police do registračných skriň (nábytok); police na knihy; police na vertikálne ukladanie tanierov (nábytok); police (nábytok); police (samostatne stojaci nábytok); postele; poťahy alebo obaly na šatstvo (na uskladnenie); pracovné stoly; pracovné stoly, hoblice; preliezačky pre mačky; prenosné písacie stoly; pracovné dosky na použitie na kolenách; prepravky na fľaše; prepravné prútené koše; príborníky; priehradkové skrine; príručné toaletné zrkadielka; profily na obrazové rámy; prútený alebo košíkársky tovar; psie búdy; pultové stoly; pulty; rakvy; rámy na vyšívanie; rámy postelí; ratan; reklamné nafukovacie predmety; regály na skladovanie kartónov; rohovina (zvieracie kopytá); rohy (surovina alebo polotovar); roletové valce; rolety z tkaného dreva (nábytkové vybavenie); rozkladacie ležadlá; rybárske koše; rysovacie stoly; samostatne stojace deliace priečky (nábytok); šatníky; sprchové stoličky; dojčenské sedadlá do kúpeľa; sépiolit; servírovacie stolíky; servírovacie stoly a pulty; sklenené tabule na zrkadlá; školský nábytok; skrinky na hračky; skrinky na lieky; skrinky na mäso; skrinky s umývadlom (nábytok); slamené obruby; slamníky; slučky na záclony a závesy (nie textilné); snímateľné kryty na drezy; sochy z dreva, vosku, sadry alebo plastov; sofy; spacie podložky; spletaná slama; spletaná slama (okrem rohožíek); stojan na pílenie; stojany (lavičky) na okružné píly (nábytok); stojany na časopisy; stojany na dáždnyky; stojany na klobúky;

stojany na knihy; stojany na kvety (nábytok); stojany na oblečenie; stojany na pušky; stojany na uteráky (nábytok); stojany na vešanie kabátov; stolárske umelecké výrobky; stolčeky do kúpeľní; stoličky; stolíky pod počítače; stolové dosky; stoly; stoly pod písacie stroje; striebrené sklo (zrkadlové); taburetky; taburety; tesniace uzávery okrem kovových; textilné chrániče do detských postieľok, nie posteľná bielizeň; toaletné stolíky; trojnožky (nábytok); trstina (materiál na tkanie); tyče na upevnenie schodištvých kobercov; uhlové podpery na obrazové rámy; umelé včelie plásty; umývadlové skrinky; vankúše; vankúše na vystielanie prepraviek pre zvieratá chované v domácnosti; vankúše pre bábätká na polohovanie hlavičky; vankúše pre bábätká proti prevráteniu; včelie úle; vejáre; veľrybia kosť (surovina alebo polotovar); vešiaky na odevy; vitríny na vystavovanie šperkov; vitríny (nábytok); vodné postele, nie na lekárske použitie; vozíky (nábytok); vtáče búdky; vtáče kletky, búdky; vtáky (preparované, vypchaté); vypchaté zvieratá; vystavovacie stojany; výpustné ventily z plastov; vývesné štíty z dreva alebo plastov; nafukovacie matrace nie na lekárske použitie; záclonové háčiky; záclonové šnúry; záclonové tyče; zámky na batožinu; zámky na vozidlá (nie kovové); zámky okrem kovových a elektrických; zámočnícke stoly (nie kovové); zamykateľné skrinky (nábytok); zásuvky (časti nábytku); zátky okrem sklenených, kovových alebo gumových; závesné skriňové organizéry; závesy, pánty (nekovové); závery (nekovové); zobrazovacie tabule; zrkadlá; zvieracie pazúry, klepetá; zvieracie rohy.

21 - Alabastrové sklo, nie pre stavebníctvo; abrazívne špongie na pokožku; aranžérske držiaky na kvety a rastliny; misky s automatickým dávkovaním na kŕmenie zvierat chovaných v domácnosti; automatické nádoby na odpadky; bavlnený odpad na čistenie; bonboniéry (prázdne); bytové akváriá; bytové skleníky (na pestovanie rastlín); bytové teráriá (viváriá); čajníky; čajové naparovacie sitká; čajové súpravy (stolovacie riad); cedidlá na čaj; cedidlá pre domácnosť; česadlá na zvieratá; cestovné, turistické fľaše; chladiace fľaše; chladiace vložky na chladenie potravín a nápojov; čínsky porcelán; čističky peria; cukorničky; cukrárske porcelánové, keramické, kameninové, terakotové alebo sklenené figúrky; cukrárske vrecká; čutory, cestovné fľaše; dávkovače mydla (fľaše); dekoračné práškové sklo; demižóny; dentálne nite; dosky na krájanie chleba; dosky na pranie; rozptyľovače vonných olejov (platničky); dózy na čaj; dózy na desiatu; drôtenky na čistenie; drôtenky na použitie v kuchyni; držiaky na jedálne lístky; držiaky na špáradlá; držiaky na mydlo; držiaky na špongie; dýzy polievacích hadíc; džbány; elektrické a neelektrické ohrievače sviečok; elektrické alebo neelektrické odstraňovače chumáčikov z oblečenia; elektrické difúzne odpudzovače komárov; elektrické kefy (nie časti strojov); elektrické hrebene; elektrické zariadenia na priťahovanie a ničenie hmyzu; elektrické zubné kefy; entomologické krabice; ešusy (poľné jedálne nádoby); exfoliačné rukavice; flakóny; fľaše; formičky na vykrajovanie cesta (kuchynské náradie); formy

na ľadové kocky; formy na pečenie (kuchynské náradie); formy na pečenie kukuričných placiiek (tortíl) (kuchynské náradie); formy na pečenie oblátok (nie elektrické); formy na prípravu jedál; formy na zákusky a koláče; fritézy (nie elektrické); grilovacie kliešte; grilovacie vidličky; grily, rošty (potreby na opekánie); guľôčky na pranie bez náplne; gumové zvony na čistenie odpadových potrubí; háčiky; handričky na leštenie; handry na čistenie; handry na umývanie dlážky; hlavice na elektrické zubné kefky; hrebene; hrebene na zvieratá; hrnce, hrnčeky; hrnce na prípravu jedla "tajine", nie elektrické; hrnčeky; hrnčiarne výrobky; hrnčiarne tovar; hubice na polievacie krhly; inteligentné fľaštičky na lieky (prázdne); izotermické vrecká; jedálenské súpravy (riad); jednorazové nádoby z hliníkovej fólie na použitie v domácnosti; jednorazové prenosné nočníky (pre deti, pre dospelých); jednorazové tanierce; jelenica na čistenie; kade, putne; aromalampy (elektrické aj neelektrické); kanvice na kávu (nie elektrické); kanvice (nie elektrické); kanvičky; kanvy; karafy; kastroly; kávovary (nie elektrické); kávové filtre (nie elektrické); kávové súpravy (stolovací riad); kefky na nechty; kefky na očné riasy; kefy; kefky na umývanie riadu; kefy na čistenie nádrží a nádob; kefy na kone; kefy na lampové sklo; kefy na obuv; kefy na rozotieranie lyžiarskeho vosku; kefy na vlasy so zvukovými vibráciami; kefy na zvieratá; keramické pekáče, panvice; keramické výrobky pre domácnosť; klieštiky na cukor; klietky na zber hmyzu; klietky pre zvieratá chované v domácnosti; koktailové tyčinky; konské vlásie na kefárske výrobky; koreničky; korytá na kŕmenie zvierat; koše pre domácnosť; košíky na chlieb pre domácnosť; kotlík (hrniec); kotlíky na ohrievanie lepidla, gleja; kovové drôtenky; kovové ražne na prípravu jedál; kozmetické kvapkadlá (prázdne); kozmetické mikrodermabrazívne prístroje; kozmetické pečiatky bez náplne; kozmetické pomôcky; kozmetické špachtle; kozmetické štetce; krájače cesta; kremenné sklo (polotovary), nie pre stavebníctvo; krištál (výrobky z krištáľového skla); kropiace ružice na polievanie kvetov; kropidlá; krúžky na hydinu; krúžky na obrúsky; krúžky na vtáky; kuchynské dosky na krájanie; kuchynské drviče (nie elektrické); kuchynské hrnce; kuchynské mažiare; kuchynské mlynčeky, nie elektrické; kuchynské naberačky; kuchynské nádoby; kuchynské rukavice, chňapky; kuchynské tľičky; kuchynský riad a náradie; kuchynský riad na podávanie jedál; kúdel' na čistenie; kvapkadlá na použitie v domácnosti; kvetináče; labutienky; lapače hmyzu; lapačky na muchy; leštiace prostriedky (okrem prípravkov z papiera a kameňa); leštiace stroje a zariadenia pre domácnosť okrem elektrických; leštiace zariadenia na čistenie topánok okrem elektrických; leštičky na vosk (nie elektrické); lieviky; lieviky do foriem na koláče na odvedenie vzduchu z cesta; likérové súpravy; lisy na cesnak (kuchynské náradie); lisy na ovocie pre domácnosť, nie elektrické; lisy na žehlenie nohavíc; lopatka a zmetáčik na omrvinky; lopatky na zákusky; lopatky pre domácnosť; luskáče na

orechy; lyžice na obúvanie, obuváky; majolika; maľované sklenené výrobky; materiál na kefárske výrobky; mechanické metly; metly; miešače pre domácnosť okrem elektrických; misy; misy na ovocie; misy na zeleninu; mliečne sklo (opáľové sklo); mopy; muchoťapky; mydlá z nehrdzavejúcej ocele; naberačky na víno; naberačky na zmrzlinu; nádoby na maslo (maselníčky); misky na kŕmenie zvierat chovaných v domácnosti; nádoby na použitie v domácnosti alebo v kuchyni; nádoby na varenie vajec bez škrupiny; nádržky; nafukovacie vaničky pre bábätká; napájadlá; nalievky na víno; napínače na kravaty; napínače na rukavice; napínače, napínadlá na oblečenie; napínadlá obuvi; napínadlá vysokej obuvi; násosky na víno; nástroje na čistenie na ručný pohon; nástroje na vytlačovanie obsahu túb pre domácnosť; neelektrické hrnce na varenie kuskusu; neelektrické mlynčeky na mäso; neelektrické nádoby na výrobu ľadu a zmrzliny; ručné strojičky na cestoviny; neelektrické varnice; nízkotlakové hrnce (nie elektrické); nočníky; obaly na mydlá; obuváky; oceľová vlna na čistenie; oddeľovače vaječných žltok; odkladacie tanieriky na čajové vrecká; odkvapkávacie plechy (na grilovanie); odličovacie pomôcky; odpadkové koše na papier; odpadkové koše na použité plienky; odpadkové koše pre domácnosť; odpadové nádoby pre zvieratá chované v domácnosti; ohrievače na detské fľaše (nie elektrické); opalizujúce sklo; otočné podnosy (kuchynské náradie); otočné sušiaci na bielizeň; otvárače na fľaše (elektrické alebo neelektrické); ozdobné črepníky (nie papierové); ozdobné sklenené gule; ozdobné stolovacie misy; paličky na jedenie; paličky na mrazené sladkosti; panvice na vyprážanie; papierové alebo plastové poháre; papierové košíčky na pečenie; papierové podnosy pre domácnosť; papierové tanierce; parné hrnce (nie elektrické); pasce na myši; pasce na potkany; nádoby na pečenie; penové oddeľovače prstov na nohách (pedikérske potreby); piknikové koše (s riadom); pívové poháre; platne proti vyvretiu mlieka; plytké nádoby na drobné predmety (organizéry) pre domácnosť; podkladky (umelé vajcia); podlievacie pipety (kuchynské náradie); podložky na pečenie; podložky na stôl (anglické prestieranie) okrem textilných a papierových; podložky pod horúce hrnce; podložky pod pívové poháre, nie papierové alebo textilné; podnosy pre domácnosť; podnosy (táčne); poháre, šálky, hrnčeky na pitie; pohlcovače dymu pre domácnosť; pokladničky; poklopy na bytové akváriá; poklopy na maslo; poklopy z textílií na udržanie teploty v čajníkoch; poklopy z textílií na udržanie teploty v pohároch; pokrievky na hrnce; pokrievky na syr; polievacie kanvy; polievkové misy; pomôcky na zavlažovanie, polievanie; poprašovače nie elektrické; porcelán; porcelánové alebo sklenené vývesné štíty; porcelánové, keramické, kameninové alebo sklenené busty; porcelánové, keramické, kameninové alebo sklenené umelecké predmety; porcelánové, keramické, kameninové alebo sklenené figuríny (sošky); porcelánové, keramické, kameninové alebo sklenené sochy; porcelánové, keramické, kameninové, terakotové alebo sklenené

vítazné poháre; porcelánové, keramické, kameninové, terakotové alebo sklenené pamätné poháre; poťahy na žehliace dosky (tvarované); potreby na prípravu jedál (nie elektrické); potreby pre domácnosť; pracháče na koberce (ručné nástroje); prachovky; prachovky na nábytok; prasačie štetiny na kefárske výrobky; prenosné chladničky (nie elektrické); prenosné detské vaničky; prestieranie na stolovanie okrem textilného a papierového; prevzdušňovače vína; priadze zo sklenených vlákien (nie na textílie); príklopy na jedlo; prístroje na odstraňovanie zápachu na osobné použitie; prstencové a tyčové vešiaky na uteráky; prstencové svietniky; pudrenky (prázdne); puzdrá na hrebene; rajnice na pečenie, varenie (nie elektrické); riedke hrebene na rozčesávanie vlasov; rohy na pitie; rozprašovače na voňavky; rozptyľovače vonných olejov okrem tyčinkových (elektrické alebo neelektrické); rúčky na metly; ručné kávové mlynčeky; ručné mlynčeky na korenie; ručné mlynčeky pre domácnosť; ručné strojčky na rezance; rukavice na leštenie; rukavice na umývanie automobilov; rukavice na vyčesávanie srsti zvierat; rukavice pre domácnosť; šalátové misy; šálky; schránky na chlieb; šejkre; servírovacie kliešte na ľad; servírovacie kliešte na šalát; servírovacie lyžice; servírovacie naberačky; servírovacie vidličky; sieťované vrecká na varenie; sífónové fľaše na sódobú vodu; silikónové košíčky na pečenie; silikónové pokrievky na potraviny na viacnásobné použitie; sitá na popol pre domácnosť; sitá pre domácnosť; sklené ampulky (nádoby); sklené banky (nádoby); sklené mozaiky, nie pre stavebníctvo; sklené nádoby; sklené poháre; sklené schránky; sklené vlákna z kremičitého skla, nie na izoláciu alebo textilné použitie; sklené zátky; sklenená vlna (nie na izoláciu); sklenené dózy (poháre); sklenené nádoby (domáce potreby); sklenené vlákna (nie na izoláciu, nie na textílie); sklo na automobilové okná (polotovár); sklo okrem stavebného (surovina alebo polotovár); sklo so zatavenými elektrickými vodičmi; šľahače (nie elektrické); šľahače pre domácnosť okrem elektrických; slamky na pitie; smaltované sklo, nie pre stavebníctvo; soľníčky; špáradlá; zdobiace hroty na cukrárske vrecká; špongie do kúpeľa; špongie na nanášanie líčidiel; špongie pre domácnosť; sporiteľničky; štetce na obočie; štetce na potieranie, pierka; štetky na decht s dlhou rúčkou; štetky na holenie; stierky (kuchynské náradie); ručné stierky na čistenie; štipce na bielizeň; štitky na dekantačné karafy; stojany na grily; stojany na obrúsky; stojany na prenosné vaničky pre bábätká; stojany na štetky na holenie; stojany na vajička; stojany na žehličky; stolné stojany na nože; stolovací riad (okrem príborov); strúhadlá na citrusovú kôru; strúhadlá pre domácnosť; súpravy karáf na olej a ocot; súpravy kuchynského riadu; sušiaci na bielizeň; svietniky (pohárik); tabuľové sklo (surovina); tanier; tanieriky pod fľaše (nie papierové, nie textilné); tanieriky pod šálky; tašky alebo kufriky na toaletné potreby; tepelne izolované fľaše, termosky; tepelnoizolačné nádoby na nápoje (termosky); tepelnoizolačné nádoby (termosky); termosky na

jedlo; textilné vedrá; trojnožky (kuchynské náradie); ultrazvukové zariadenia na odpudzovanie škodcov; usne na leštenie; ústne sprchy; ústne sprchy na čistenie zubov a masáž ďasien; uzávery na pokrievky; valce na lúpanie cesnaku; války na cesto; vane na pranie; vaničky pre vtáky; varechy; vázy; vechte na riad; vedierka na ľad; vedrá s košom na žmýkanie mopu; viacramenné svietniky; vlny na kefy a štetky; vlnený odpad na čistenie; vrecká na varenie; vtáčie klietky, voliéry; výtokové hubice; vývrtky (elektrické alebo neelektrické); záchodové kefy; záhradnícke rukavice; zásobníky na kotúčový toaletný papier; zásobníky na papierové vreckovky; žehliace dosky; zhasádlá sviečok; žľaby, válovy; zmrazovateľné kocky na ľad; žmýkačky na mopy; zubné kefky.

22 - Baliace materiály (výplňové, tlmiace), nie gumové, plastové, papierové alebo lepenkové; bavlnená kúdeľ; bavlnený odpad (vypchávkový materiál); bivakovacie vrecia s pevnou konštrukciou; celtovina; česaná vlna; česaný hodváb; dratvy; drevitá vlna; espartové vlákna (vlákna kavyľa obyčajného); hobliny (drevené stružliny); hodvábný odpad (odstrižky); juta; káble (nie kovové); kapok; karbónové vlákna pre textilný priemysel; kokosové vlákna; konopné povrazy; konopné vlákna; konské vlásie; kúdeľ; ľan (surovina); laná; laná na balenie; laná na vlečenie vozidiel; laná (nekovové); lanká na vešanie obrazov; lanká so závažím na posuvné okná; lodné zvinovacie laná; lyko; maskovacie plachty; maskovacie siete; morské riasy (čalúnny materiál); motúzy; motúzy na balenie; mykaná vlna; nekovové ochranné siete proti padaniu skál; nekovové sťahovacie pásy; nekovové viazače; nepradená bavlna; ovčia vlna; páperové deky; papierové motúzy; pásy na uväzovanie viniča; pásy (nekovové) na manipuláciu s nákladmi; perie (čalúnny materiál); perie do lôžkovín; perie (vypchávkový materiál); pevne pletené povrazy na zhotovovanie bičov; piliny; plachty na plachtenie po snehu; plachty (lodné); plastové vlákna pre textilný priemysel; plátenné strechy, markízy; plátenné strechy (markízy) zo syntetických materiálov; plátenné tašky prispôbené na ukladanie plienok; plátno na lodné plachty; popruhy (nekovové) na manipuláciu s nákladmi; poštové vrecia; povrazové rebríky; povrazy na horizontálne žalúzie; povrazy na siete; povriesla; povriesla na použitie v poľnohospodárstve; prachové perie; prasacie štetiny; protiprachové plachty; prútené obaly na fľaše; rafia (lyko z rafiovej palmy); ramia (vlákno); rúno; rybárske siete na komerčný rybolov; siete; siete na krmenie zvierat; siete na ležanie, visuté lôžka; siete proti hmyzu a vtákom; sieťky; sieťové sádky na chov rýb; sieťové vrecká na pranie bielizne; sisal; sklené vlákna pre textilný priemysel; slama (čalúnny materiál); slučky (nekovové) na manipuláciu s nákladmi; sójový molitan (čalúnny materiál); srst' zvierat; stany; stany s matracom (swagy); surová bavlna; surový hodváb; tavené silikátové vlákna pre textilný priemysel; ťavia srst'; textílie zo surových vlákien; textilné exteriérové rolety; textilné vlákna; textilné vrecká na balenie; tráva na čalúnenie; vaky na mŕtvol; vata na filtrovanie; vata na

vypchávanie a tesnenie (čalúnnický materiál); vetracie plachty (baníctvo); viazacie nekovové pásky; viazacie nekovové priadze; vlna na čalúnenie; vlna (surovina alebo polotovary); vlnený odpad (odstrižky); vozové plachty; vrecia na prepravu a uchovávanie sypkých tovarov; vrecká na špinavú bielizeň; vypchávkové materiály, nie gumové, plastové, papierové alebo lepenkové; zámotky priadky morušovej; záťahové a vlečné rybárske siete.

23 - Bavlnené nite a priadze; gumové priadze na textílie; hodvábné nite a priadze; jutové nite a priadze; kokosové nite a priadze; konopné nite a priadze; kovové nite na vyšívanie; ľanové nite a priadze; nite; nite a priadze zo syntetického hodvábu; plátacie nite a priadze; priadze; priadze zo sklenených vlákien na textílie; pružné nite a priadze na textílie; šijacie nite a priadze; tkaná bavlna; tkaná vlna; tkaný hodváb; umelé vlákna na textílie; vlnené nite a priadze; vyšívacie nite a priadze; žienilkové vlákno (dutinka).

24 - Barchet (textílie); bavlnené plátno; bavlnené textílie; biliardové súkno; bivakovacie vrecia bez konštrukcie; brokáty; bukram (stužené knihárske alebo krajčírske plátno); bytový textil; čalúnnické espartové textílie; čalúnnické textílie; cestovné deky; damask (tkaniny); deky na cvičenie jogy; deky pre zvieratá chované v domácnosti; dojčenské spacie vaky; dojčenské zavinovalky; drapérie na boky postelí; drožet (tkanina s pretkávaným vzorom); dvojité barchet; džersej (pletieniny); elastické textílie; flanel (textílie); flauš (textílie); gáza (textílie); gázovina, riedke plátno na výrobu syra; hodvábné textílie; hodvábné tkaniny na tlačové vzory; jutové textílie; konopné plátno; kanava (riedka tkanina) na tapisérie alebo na vyšívanie; konopné tkaniny; kožené posteľné plachty; krep (textílie); krepón (jemná hodvábná tkanina); kuchynské utierky; kúpeľňové textílie (okrem oblečenia); ľanové textílie; mantinely do detských postieľok (posteľná bielizeň); marabut (textílie); matracovina; moleskin (textílie); mušelín (textílie); nažehľovacie textílie; netkané textílie; obliečky na matrace; obliečky na vankúše; obloženia nábytku textilnými látkami; obrusy (okrem papierových); ochranné siete proti komárom (moskytiéry); opakovane použiteľné voskové tkaniny na balenie potravín; ozdobné obliečky na vankúše; páperové prikrývky, periny; papierové posteľné pokrývky; piknikové deky; plastové materiály (náhradky textílií); plastové pokrývky na prikrytie nábytku; plátno so šikmou väzbou; pletieniny (textílie); plst; pogumované plátno, nie pre papiernictvo; posteľná bielizeň; posteľné plachty; posteľné pokrývky; posteľné pokrývky a prikrývky; poťahy a pokrývky na nábytok; poťahy na poklapy záchodov; potlačený kartón; prikrývky; ramia (textílie); riedko tkané konopné plátno; samolepiace textilné štítky na tašky; ševioty (vlnené tkaniny); sieťovina; spacie vaky; stolová bielizeň (nie papierová); stolové behúne, nie papierové; sypkovina (angín); taft (textílie); textílie; textílie do tlačiarň na textil; textílie imitujúce kožušiny; textílie na bielizeň; textílie na obuv; textílie na vyšívanie s predkresleným vzorom; textílie

neprepúšťajúce plyn na aerostaty (balóny); textílie pre odevný priemysel; textílie zo sklenených vlákien pre textilný priemysel; textilné alebo plastové sprchové závesy; textilné alebo plastové stolové vlajky; textilné alebo plastové vlajočky; textilné alebo plastové zástavy; textilné alebo plastové závesy; textilné etikety; textilné filtračné materiály; textilné klobúkové podšívky; textilné materiály; textilné nášivky na odevy; textilné nástenné dekorácie; textilné obrúsky na stolovanie; textilné odličovacie obrúsky; textilné podložky na prebaľovanie; textilné podložky na stôl (anglické prestieranie); textilné podložky pod pivové poháre; textilné podložky pod poháre alebo tanieru (prestieranie); textilné podšívky; textilné podšívky do topánok; textilné prestieranie na stolovanie; textilné slučky na vešanie záclon a závesov; textilné uteráky; textilné uteráky na tvár; textilné vrecká na umývanie; textilné vreckovky; tkaniny; tyl; umelý hodváb (textílie); uteráky na cvičenie jogy; utierky na riad; vlnené textílie; vložky do spacích vakov; voskované plátno; záclonovina; zamat; závesy na dvere; zefír (textílie); žienilkové textílie; zrebné rúcho (textílie).

25 - Alby (liturgické rúcha); baretky; boa (ozdoba z peria alebo kožušiny na ovinutie okolo krku); body (spodná bielizeň); bundy; čelenky (oblečenie); chrániče podpätkov; chrániče uší proti chladu (pokrývky hlavy); čiapky; cyklistické oblečenie; cyklistické rukavice; cylindre (klobúky); dámske nohavičky; detské nohavičky (bielizeň); dreváky; futbalová obuv (kopačky); gabardénové plášte; galoše; gamaše (doplňky obuvi); goliere (časti odevov); gymnastické cvičky; hotové podšívky (časti odevov); jazdecké krátke nohavice; kabáty; kadernícke pláštenky; kapucne (časti odevov); kimoná; kombiné (spodná bielizeň); klobúkové kostry; kombinézy (oblečenie); konfekcia (odevy); korzety; korzety (spodná bielizeň); košeľe; košeľe s krátkym rukávom; košeľové sedlá; kostýmy, obleky; kovové časti na obuv; kožené odevy; kožušinové kabáty; kožušinové štóly; kožušiny (oblečenie); krátke kabátiky; kravaty; kúpacie čiapky; kúpacie plášte; latexové oblečenie; legínsy; legíny; lemy na podrážky obuvi (rámy); livreje; lyžiarska obuv; lyžiarske rukavice; manipuly (časti kňazského rúcha); mantily; manžety (časti odevov); maškarné kostýmy; masky na spanie; mitry (pokrývky hlavy); nákrčníky; náožníky, nie elektricky vyhrievané; náprsenky; našuchovačky k vode; návleky; nepremokavé odevy; nízke čižmy; nohavice; nohavicové sukne; oblečenie pre bábätká; oblečenie pre motoristov; oblečenie z úpletových textílií; obuv; odevy; odevy na športovanie s integrovanými digitálnymi senzormi; odevy obsahujúce zoštlhľujúce látky; odevy so zabudovanými svetelnými diódami; odevy z imitácií kože; opasky (časti odevov); opasky na doklady a peniaze (časti odevov); palčiaky; pančuchy; pančuchy absorbujúce pot; pančuškové nohavice; pánska spodná bielizeň (slipy); pánska spodná bielizeň (trenírky, boxerky); pánske podväzky; papierové klobúky (oblečenie); papierové odevy; papuče; parky (teplé krátke kabáty s kapučnou);

peleríny; plátenná obuv; plavky; plavky (pánske); plážová obuv; plážové oblečenie; pletené šatky; pleteniny; pleteniny (oblečenie); podbradníky, nie papierové; podbradníky s rukávmi okrem papierových; podrážky na obuv; podpätky; podpätky na obuv; podprsenky; podväzky; podväzky na pančuchy; pokrývky hlavy; pončá; ponožky; ponožky pohlcujúce pot; potné vložky; pracovné plášte; priliehavé čiapky; príľnavé podprsenky; protišmykové pomôcky na obuv; pružné pásky na gamaše; pyžamá; ramienka na dámsku bielizeň; rúcha, ornáty; rukavice (oblečenie); rukávniky; saká; šály uviazané pod krkom; sandále; sandále na kúpanie; sári; sarongy (veľké šatky na odievanie); sáry čižiem; šatky na hlavu; šatky na krk; šatky, šály; šatové sukne; šaty; šerpy; šilty; šilty (pokrývky hlavy); snímateľné goliere; šnurovacie topánky; šnurovačky; špičky na obuv; spodná bielizeň; spodná bielizeň pohlcujúca pot; spodné časti pančúch; spodničky; športové tielka; športové tričká, dresy; sprchovacie čiapky; štuple na kopačky; sukne; svetre; telocvičné úbory; termorukavice na zariadenia s dotykovým displejom; tógy; topánky; topánky na športovanie; tradičný kórejský odev (hanbok); tričká; tričká na športovanie chrániace pred odreninami a vyrážkami (rushguards); trikoty (cvičebné úbory); turbany; tvárové rúška (odevy), nie na lekárske alebo hygienické použitie; úbory na džudo; úbory na karate; uniformy; valenky (ruské plsténé čižmy); vesty; vesty pre rybárov; vložky do topánok; vodičské rukavice; vrchné ošatenie; vrecká na odevy; vreckovky do saka; vyšívané oblečenie; vysoká obuv; vysoká športová obuv; zástery; závoje; závoje, čepce (časti rehoľných odevov); živôtky, korzety (spodná bielizeň); župany; zvrchníky; zvršky topánok.

26 - Bordúry, lemy, obruby (na odevy); brmbolce; brošne (doplnky oblečenia); čiapky na melírovanie vlasov; cievky na vyšivkárске nite a pletacie priadze (nie časti strojov); čipkársky tovar; čipky, krajky; člnky na pletenie rybárskych sietí; elastické pásky; elastické pásky na pridržiavanie rukávov; entomologické špendlíky; flitre na odevy; galantérne doplnky k spodnej bielizni; galantérny tovar okrem nití a priadzí; girlandy; gombíky; háčiky (galantéria); háčiky na koberce; háčiky na korzety; háčiky na obuv; háčiky na ručné práce (háčkovanie); háčiky na živôtky; hríbiky na štopkanie; ihelníky (vankúšiky na ihly); ihlice do vlasov; ihly; klobúkové ozdoby (stužkársky tovar); klobúkové zapínacie ihlice okrem klenotníckych výrobkov; knihárske ihly; korálky, nie na výrobu šperkov; kostice do korzetov; krúžky na dierky na obuv; kostice do podprseniek; lemovací pásky na záclony; lemovací šnúry; lemovky; ľudské vlasy; mašle do vlasov; monogramy (značky na bielizeň); náramenné pásky; nášivky, aplikácie (galantéria); natáčky na vlasy, elektrické alebo neelektrické; navliekače nití; navliekacie ihly; nažehľovacie ozdoby na textilné výrobky (galantéria); nažehľovacie záplaty na opravu textilných výrobkov; nepravý lem; obojstranné odevné príľnavé pásky; obuvnícke ihly; očka na odevy; odevné zipsy; odznaky na odevy, nie z drahých kovov; ozdobné brošne; ozdobné flitre; ozdobné

prívesky na mobilné telefóny; ozdoby do vlasov; ozdoby na obuv (stužkársky tovar); papierové natáčky; parochne; pásky, stuhy na vyznamenania; pásky (stužkársky tovar); patentné gombíky; perie (odevné doplnky); plátacie ihly; pletacie ihlice; pletené šnúry; podporné príľnavé pásky na poprsie; pracky na obuv; pracky na tašky; pracky na opasky; pracky (odevné doplnky); pramienky na predlžovanie vlasov; príčesky; prívesky okrem klenotníckych výrobkov a príveskov na kľúče; pštosie perá (odevné doplnky); puzdrá na ihly; ramenné vypchávkky na odevy; rozety (stužkársky tovar); schránky na šijacie potreby; sedlárske ihly; sieťky na vlasy; šijacie ihly; šijacie náprstky; škatuľky na ihly; šnúry do topánok; šnúry na odevy; šnúry s karabínkou na odevy; špendlíky, ihlice okrem šperkov; sponky do vlasov; sponky na nohavice pre cyklistov; spony na peňaženky na mince; spony na traky; štartové čísla; strapce; strapce (stužkársky tovar); strieborné výšivky (galantéria); stuhy a uviazané mašle, nie papierové, na balenie darčiekov; stuhy do vlasov; stuhy na klobúky; stužky do vlasov; suché zipsy (galantéria); súpravy pletacích potrieb; súpravy šijacích potrieb; umelé brady; umelé fúzy; umelé girlandy; umelé kvety; umelé ovocie; umelé rastliny okrem vianočných stromčekov; umelé vianočné girlandy; umelé vianočné girlandy so svetlami; umelé vianočné vence; umelé vianočné vence so svetlami; umelé vlasy; uviazané mašle (galantéria); uzávery na tašky; vankúšiky na špendlíky; vence z umelých kvetov; vlásenky na tvarovanie účesov; vlnené šnúry; volániky na odevy; volány na sukne a šaty; vrkoče (zapletené vlasy); vtáčie perie (odevné doplnky); vyšívacie ihly; výšivky (galantéria); výstuže golierov; žabó; ženilkové šnúry (stužkársky tovar); zipsy; zipsy na tašky; zlaté výšivky (galantéria); značky na bielizeň; značky na bielizeň (písmená); zúbkované lemovky.

27 - Dverové rohožky; gymnastické žinenky; japonské podlahové krytiny tatami; koberce; koberčeky do automobilov; kobercové podložky; kúpeľňové koberčeky (rohožky); linoleové dlaždice (podlahové krytiny); linoleové podlahové krytiny; ohňovzdorné predložky ku kozubom a grilom; papierové tapety; podlahové krytiny; podložky na jogu; protišmykové rohože; rohože z tkaných povrazov na lyžiarske svahy; rohožky; textilné tapety; trstinové rohože; umelé trávniky; vinylové podlahové krytiny; závesné nástenné dekorácie okrem textilných.

29 - Agar na prípravu jedál; algináty na prípravu jedál; aloa pravá (potraviny); andouillette (údenárske výrobky); arašidové maslo; arašidové mlieko; arašidové mlieko na prípravu jedál; baklažánová pasta; bravčová masť; bravčové mäso; brusnicový kompót; bulgogi (kórejské jedlo z hovädzieho mäsa); čerstvé prírodné syry (cottage); čerstvé prírodné syry (quark); chryzalídy (kukly motýľa priadky morušovej) (potraviny); citrónová šťava na prípravu jedál; datle; divina; držky; dumbierový džem (závorový); dusené ovocie; džemy; falafel (tradičné arabské jedlo); fašírky z tofu; francúzska dusená kapusta nazývaná choucroute garnie; francúzska fazuľovo-

mäsový hrniec nazývaný cassoulet; garnáty (neživé); guakamola (avokádová nátierka); haruľa; holotúrie (morské živočíchy) (neživé); homáre (neživé); hotové jedlá typu "tajine"; sušené hrozienka; hummus (cícerová kaša); huspenina; hydina (mäso); jablkový kompót; jaternice; jedlé mravčie larvy, spracované; sušené jedlé kvety; jedlý hmyz (neživý); jogurt; konfitované kačacie mäso; kandizované orechy; kandizované ovocie; kandizovaný zázvor; kapustové rolky plnené mäsom; kaviár; kimchi (jedlo z kvasenej zeleniny); kefír (mliečny nápoj); klobásy, salámy, párky; kokosové maslo; kokosové mlieko; kokosové mlieko na prípravu jedál; kokosový tuk; kompóty; koncentrované vývary; kondenzované sladené mlieko; konzervovaná cibuľa; konzervovaná fazuľa; konzervovaná paprika; konzervovaná šošovica; konzervovaná zelenina; konzervované artičoky; konzervované bobuľové ovocie; konzervované hľuzovky; konzervované mäso; konzervované morské riasy; konzervované olivy; konzervované ovocie; konzervované ryby; konzervované šampiňóny; konzervované sójové bôby (potraviny); konzervovaný cesnak; konzervovaný hrach; konzervy s ovocím; konzervy s rybami; konzervy so zeleninou; konzumné kakaové maslo; konzumný loj; kôrovce (neživé); krokety; krvavé jaternice; kumys (mliečny nápoj); kyslá kapusta; kyslé mlieko; kyslomliečne nápoje; langusty (neživé); lecitín na prípravu jedál; lisovaná ovocná pasta; lososy (neživé); lúpané semená; lúpané slnečnicové semená; mandľové mlieko; mandľové mlieko na prípravu jedál; margarín; marmelády; maslo; maslové krémy; mäso; mäso satay; mäsové chuťovky; mäsové konzervy; mäsové výťažky; mleté mandle; mleté orechy; mliečne fermenty na prípravu jedál; mliečne koktaily; mliečne nápoje (s vysokým obsahom mlieka); mliečne výrobky; mlieko; mlieko obohatené bielkovinami; morské raky (neživé); mrazené ovocie; mrazom sušená zelenina; mrazom sušené mäso; mušle jedlé (neživé); mušle (neživé); mušle (slávka jedlá) (neživé); náhradky mlieka; nakladaná zelenina; nakladané uhorky; nápoje z arašidového mlieka; nápoje z kokosového mlieka; nápoje z mandľového mlieka; nasolené mäsa; nátierky z ovocného želé; neživé mäkkýše; nízkotučné zemiakové lupienky; ochutené orechy; omelety; orechové nátierky; ovocie naložené v alkohole; ovocná dreň; ovocné aranžmány na priamu konzumáciu; ovocné chuťovky; ovocné koncentráty na prípravu jedál; ovocné poháre so šľahačkou a bobuľovým ovocím; ovocné šaláty; ovocné šupky; ovsené mlieko; paradajková pasta; paradajková šťava na prípravu jedál; paradajkový pretlak; párky na prípravu hotdogov; párky v cestíčku; párky v kukuričnom cestíčku (corn dogs); pasta z tekvicovej dužiny; pečeň; pečeňová paštéta; pektín na prípravu jedál; plátky sušeného ovocia; pokrmové tuky; polievky; polievky z bobuľového ovocia; potravinárska želatína (nie cukrovinky); potravinárska želatína z rýb; potravinárske oleje; potravinársky extra panenský olivový olej; potravinársky kokosový olej; potravinársky kostný olej; potravinársky kukuričný olej; potravinársky ľanový olej; potravinársky olej

z palmových orechov; potravinársky olivový olej; potravinársky palmový olej; potravinársky repkový olej; potravinársky sezamový olej; potravinársky slnečnicový olej; potravinársky sójový olej; potraviny z rýb; prípravky na výrobu polievok; prípravky na vývary (bujóny); prípravky na zeleninové polievky; raky (neživé); rastlinná smotana; ratatouille; rybacia pena; rybacie chuťovky; rybia múčka (potraviny); rybie ikry (potraviny); rybie plátky (filé); ryby (neživé); ryby v slanom náleve; ryžové mlieko na prípravu jedál; ryžové mlieko (náhradka mlieka); sardely (neživé); sardinky (neživé); šľahačka; slanina; slede (neživé); slimačie vajcia (konzumné); „smetana“ (ruská kyslá smotana); smotana (mliečne výrobky); sójové fašírky; sójové mlieko; solená a sušená treska "klipfish"; špik (potraviny); spracovaná sladká kukurica; spracovaná zelenina; spracované arašidy; spracované lieskové orechy; spracované ovocie; spracované škrupinové ovocie; spracovaný peľ (potravina); srvátka; šunka; sušená zelenina; sušené mlieko; sušené vajcia; sušený kokos; syr; syridlá; tahini (nátierka zo sezamových jadier); tempeh; tepelne upravené fermentované mlieko; tofu; tukové nátierky; tukové substancie na výrobu pokrmových tukov; tuniaky (neživé); tvaroh; údeniny; ustrice (neživé); vajcia; vaječný bielok; varená zelenina; verjus (mušt z nezrelého hrozna) na prípravu jedál; vtáčie hniezda (tradičná špecialita juhovýchodnej ázie); vtáčie mlieko (nealkoholické); vyprážené cibuľové krúžky; vyprážené syrové guľôčky (syr cottage); výťažky z rias na potravinárske použitie; vývary (bujóny); yakitori (japonský kurací špíz); yuba (zo sójových bôbov); zázvor, konzervovaný; želatína; zeleninová pena; zeleninové chuťovky; zeleninové jedlá pre batoľatá; zeleninové koncentráty na prípravu jedál; zeleninové nátierky; zeleninové šaláty; zeleninové šťavy na prípravu jedál; zemiakové knedle; zemiakové lupienky; zemiakové placky; zemiakové vločky; žltok.

30 - Agákový sirup (prírodné sladidlo); anglický krém; aníz (semená); arašidové cukrovinky; aromatické prípravky do potravín; aromatické prísady do nápojov (okrem esenciálnych olejov); aspartám na prípravu jedál; badián; baozi (čínske parené buchty); bezlepkový chlieb; brusnicová omáčka (chuťové prísady); bulgur; burritos (mexické plnené placky); bylinkové čaje; bylinkové čaje (nie na lekárske použitie); čaj; čaj z hnedých rias; čajové náhradky; čajové nápoje; čajové nápoje s mliekom; cereálne tyčinky; cereálne tyčinky s vysokým obsahom proteínov; cestá na jedlá; cestá na koláče; cestá na zákusky; cestoviny; cestovinové jedlá pre batoľatá; chalva; chlieb; chutneys (koreniny); chuťové prísady; čierne korenie; cigória (kávová náhradka); čokoláda; čokoláda s likérom; čokoládové cukrárske ozdoby; čokoládové nápoje; čokoládové nátierky; čokoládové peny; crème brûlées; čokoládovo-orieškové nátierky; croissanty; cukor; cukrárenská mäta; cukrárske aromatické prísady (okrem esenciálnych olejov); cukríky; cukríky na osvieženie dychu; cukrovinkové cukrárske ozdoby; cukrovinky; cukrovinky na zdobenie vianočných stromčekov; dánske pečivo; droždie;

drvené kakaové bôby; fazuľová múka; fondán (cukrovinky); gimbap (kórejské ryžové jedlo); glukóza na prípravu jedál; glutén (potraviny); gluténové prísady na kuchárske použitie; gochujang (fermentovaná pasta zo štiplavých papriek); harissa (chuťová prísada); harmančekové nápoje; horčica; horčicová múčka; hotdogy (teplé párky v rožku); instantná kukuričná kaša (s vodou alebo s mliekom); instantná ryža; jablčná omáčka (chuťová prísada); jačmenná múka; japonské rezance "soba"; japonské rezance "udon"; jarné závitky (ázijské predjedlo); jedlá z rezancov; jedlé včelie plásty; jedlý papier; jedlý ryžový papier; jedlý včelí vosk; jiaaozi (čínske pirohy); jemné pečivárske výrobky; kakao; kakaové nápoje; kapary; karamelky (cukríky); karí (korenie); káva; naplnené kávové kapsuly; kávové náhradky; kávové nápoje; kávové príchute; kečup; kekсы, zákusky; klinčeky (korenie); knedle; kokosové makrónky; kombucha; konzervované záhradné bylinky (chuťové prísady); korenie; koreniny; krúpy (potraviny); krutóny; kryštalizovaná citrónová šťava (chuťové prísady); kandis (na povrch cukroviniek); kuchynská soľ; kukuričná krupica; kukuričná múka; kukuričné placky (tortilly); kukuričné pukance; kukuričné vločky; kurkuma (potravina); kuskus; kvásky; kvety a listy rastlín (náhradky čaju); ľad do nápojov; ľad (prírodný alebo umelý); ľadová dreň so sladenou červenou fazuľou; ľadové kocky (konzumné); ľadový čaj; laksa; ľanové semená na prípravu jedál (koreniny); lúpaný jačmeň; lúpaný ovos; majonézy; makaróny; maltóza; mandľové cesto; mandľové cukrovinky; mandľové pusinky (jemné pečivo); marcipán; marináda (chuťové prísady); marinády; mäsové šťavy; mäťové cukríky; med; melasa; melasový sirup; mletá kukurica; mletý d'umbier (korenie); mletý jačmeň; mletý ovos; mliečna ryžová kaša; mliečne čokoládové nápoje; mliečne kávové nápoje; mliečne kakaové nápoje; mliečne pudinky; mliečny karamel (dulce de leche); morská voda na prípravu jedál; mrazené jogurty (mrazené potraviny); mrazom sušené cestovinové jedlá; mrazom sušené ryžové jedlá; múka; muškátový oriešok (korenie); müsli; náhradky cukru na prípravu jedál; náhradky kaka; nakladaný zázvor; nekysnutý chlieb; nepražená káva; nové korenie; nugát; obilné klíčky (potraviny); obilninové chuťovky; obilninové vločky; oblátky; ochutené želé kryštály na výrobu želé cukroviniek; oblátky z jedlého papiera; ocot; okonomiyaki (japonské obložené placky); omáčky (chuťové prísady); omáčky na cestoviny; orechy v čokoláde; onigiri (japonské ryžové jedlo); ovocné cukrovinky; ovocné omáčky; ovocné želé (cukrovinky); ovsené potraviny; ovsené vločky; ovsený výražok (múka); palacinky; palacinky z kimči; palmový cukor; paprika (koreniny); paradajková omáčka; pasta zo sójových bôbov (chuťové prísady); paštéty zapekané v ceste; pastilky (cukrovinky); pečivo plnené čokoládou; pečivo (rožky); pečivo s mäsovou náplňou; pekárske fermenty; peľmene (ruské mäsové knedličky); penové cukrovinky; perníky, medovníky; pesto (bazalková omáčka); pikantné zeleninové omáčky (chuťové prísady); pivný ocot; pivovarské

kvasnice; pizza; plnené sušienky; plnené koláče; spracovaná pohánka; pohánková múka; polevy na koláče; polevy na šunku; polevy na zákusky s vysokým leskom; posekaný cesnak (chuťové prísady); potravinárske príchute okrem esenciálnych olejov; pralinky; práškové droždie; prášky na výrobu zmrzlín; prášok do pečiva; pražená kukurica; pražené kávové zrná; príchute do potravín (okrem éterických esencií a esenciálnych olejov); prípravky na zjemňovanie mäsa pri príprave jedál; prípravky z obilnín; prírodné sladidlá; prísady do zmrzlín (spojivá); profiterolky; propolis; pšeničná krupica; pšeničná múka (výražková); pudinky; quiches (slaný koláč); ramen (japonské rezancové jedlá); rastlinné prípravky (kávové náhradky); rezance; ravioly; riasy (chuťové prísady); ryža; ryža zmiešaná so zeleninou a hovädzím mäsom (bibimbap); ryžové cesto na prípravu jedál; ryžové chuťovky; ryžové koláče; ryžové krekry; sacharín na prípravu jedál; šafran (korenie); ságo; sendviče; šerbety (zmrzlinové nápoje); sezamové semená (koreniny); škorica (korenina); škrob (potraviny); slad (potraviny); sladké drievko (cukrovinky); sladké žemle; sladové sušienky; sladové výťažky (potraviny); slané pečivo (krekery); smotanové zmrzliny; sóda bikarbóna na prípravu jedál; sójová múka; sójová omáčka; sójová pasta dojenjang (chuťové prísady); soľ na konzervovanie potravín; špagety; spojivá do údenín; spracovaná malozrnná špalda; spracovaná quinoa; spracovaná špalda; spracované konopné semená (koreniny); spracované semená používané ako koreniny; spracované tekvicové semená (koreniny); strúhanka; stužovače šľahačky; sucháre; suši; sušienky; sušienky, kekсы; syrové sendviče (cheeseburgers); tabbouleh (libanonský šalát); tacos (mexické jedlo); talianske zemiakové halušky (gnocchi); tamarind (chuťová prísada); tapioka; tapioková múka; torty; tyčinky so sladkým drievkom (cukrovinky); umelé sladidlá na prípravu jedál; vanilín (vanilková náhradka); vanilkové príchute; včelí kašička; vínny kameň na prípravu jedál; voda z kvetov pomarančovníka na prípravu jedál; zahusťovacie prípravky na varenie; zákusky, koláče; zálievky na šaláty; zázvorová pasta ako korenie; zelenina v štiplavom náleve; zelerová soľ; zemiaková múčka (potraviny); zemiakové lupienky s čokoládovou polevou; zemiakové placky; zmesi na cesto; zmesi na prípravu okonomiyaki (japonské obložené placky); zmrzlinové nanuky; zmrzliny; žuvačky; žuvačky na osvieženie dychu; zvitky (cestoviny).

31 - Algarovila (krmivo); aloa pravá (rastlina); arašidové výlisky pre zvieratá; aromatizovaný piesok pre domáce zvieratá (podstielka); borievky (plody); borovicové šišky; brezové metličky do sauny; čakanka; čakankové hľuzy; čerstvá cibuľa; čerstvá cvikla; čerstvá fazuľa; čerstvá šošovica; čerstvá tekvica kríčková; čerstvá tekvica veľkoplodá; čerstvá zelenina; čerstvé arašidy; čerstvé artičoky; čerstvé bobuľové ovocie; čerstvé citróny; čerstvé gaštany; čerstvé hľuzovky; čerstvé hrozno; čerstvé jedlé kvety; čerstvé lieskové orechy; čerstvé olivy; čerstvé ovocie; čerstvé šampiňóny; čerstvé sójové bôby; čerstvé uhorky;

čerstvé záhradné bylinky; čerstvé zemiaky; čerstvý cesnak; čerstvý hlávkový šalát; čerstvý hrach; čerstvý pór; čerstvý špenát; čerstvý zázvor; chaluhy pre ľudskú alebo zvieraciu konzumáciu; chmeľ; chmeľové šišky; citrusové ovocie; cukrová trstina; drevené triesky na výrobu drevotriesky; drevo neočistené od kôry; droždie do krmív; holotúrie (morské živočíchy) (živé); homáre (živé); ikry; jačmeň; jadrové krmivo; japonské kapry, živé; jedlé predmety na žuvanie pre zvieratá; jedlý hmyz (živý); klíčky semien na botanické použitie; kmene stromov; kocúrnik obyčajný; kokosové orechy; kolové orechy; nespracované konope; konzumné korene; kopra; kôrovce (živé); kríky; krmivo pre vtáky; krmivo pre zvieratá; krmivo pre zvieratá chované v domácnosti; krmné zmesi na výkrm hospodárskych zvierat; krúpy pre hydinu; kukurica; kukuričné výlisky pre dobytok; kvetinové cibule; živé kvety; langusty (živé); ľanová múčka (krmivo pre zvieratá); ľanová múčka (suché krmivo); ľanové semená (krmivo pre zvieratá); lososy (živé); mäkkýše (živé); mäkkýše, živé; mandle (ovocie); matoliny (výlisky ovocia); mláto; mleté arašidy pre zvieratá; mrazom sušené rybárske návnady; mušle (slávka jedlá) (živé); nápoje pre zvieratá chované v domácnosti; násadové vajcia (na liahnutie); nečistené kakaové bôby; nečistené plody rohovníka (svätojánsky chlieb); nespílené drevo; nespracovaná malozrnná špalda; nespracovaná pohánka; nespracovaná quinoa; nespracovaná ryža; nespracovaná špalda; nespracované klasy sladkej kukurice (lúpané alebo nelúpané); nespracované konopné semená; nespracované konzumné ľanové semená; nespracované obilie; nespracované orechy; nespracované plody kávovníka; nespracované tekvicové semená; nespracovaný konzumný sezam; obilné klíčky (krmivo pre zvieratá); otrubová krmná zmes pre zvieratá; otruby; ovocné aranžmány, nie na priamu konzumáciu; ovos; palmové listy; palmy; paprika (rastlina); peľ (surovina); pieskovaný papier pre domáce zvieratá (podstielka); piesok do toaliet pre zvieratá chované v domácnosti; podstielky pre zvieratá; pokrutiny; pomaranče; posilňujúce prípravky pre zvieratá; priadka morušová; prípravky na výkrm zvierat; prípravky pre nosnice; prírodné trávniky; pšenica; psie sucháre; raky (živé); rašelinová podstielka pre zvieratá; rastliny; rastliny konopy; raž; rebarbora; repkové výlisky; ružové kríky; rybia múčka na kŕmenie zvierat; ryžová múka (krmivo); sadenice; šampiňónové podhubie na rozmnožovanie; sardely (živé); sardinky (živé); seno; sépiové kosti pre vtákov; škrupiny kakaových orechov; slad na výrobu piva a liehovín; slama (krmivo); slama na mulčovanie (materiál na prikrytie pôdy); slama (podstielka); slede (živé); soľ pre dobytok; šrot pre zvieratá; stromy; suché krmivo; surová kôra; surový korok; sušené kvety (na dekoráciu); sušené rastliny na dekoráciu; tuniaky (živé); ustrice (živé); úžitkové domáce zvieratá; vajčička priadky morušovej; vápno (krmivo pre zvieratá); vedľajšie produkty spracovania obilnín (krmivo pre zvieratá); vence zo živých kvetov; vianočné stromčeky; vinič (rastlina); vylisovaná cukrová trstina (surovina); žihľava; živá hydina; živé rybárske návnady; živé ryby;

živé zvieratá; zrno (krmivo pre zvieratá); zrno (obilie); zrno (osivo); zvieratá chované v zverincoch; zvyšky po výrobe vína; zvyšky z destilácie (krmivo pre zvieratá).
 32 - Chmeľové granuly na varenie piva; chmeľové výťažky na výrobu piva; d'umbierové pivo (zázvorové); energetické nápoje; hroznový mušt (nekvasený); izotonické nápoje; jačmenné pivo; koktaily z nealkoholického piva; kvas (nealkoholický nápoj); limonády; lítiová voda; minerálne vody (nápoje); medové nealkoholické nápoje; mixované ovocné alebo zeleninové nápoje; mrazený chmeľ na varenie piva; mušty; nealkoholické aperitívy; nealkoholické koktaily; nealkoholické nápoje; nealkoholické nápoje s čajovou príchuťou; nealkoholické nápoje s kávovou príchuťou; nealkoholické nápoje s aloou pravou; nealkoholické nápoje zo sušeného ovocia; nealkoholické ovocné nápoje; nealkoholické ovocné výťažky; nealkoholické pivo; nealkoholický jablkový mušt; ochutené pivo; orgeada (nealkoholický nápoj); ovocné džúsy; ovocné nektáre; paradajkový džús (nápoj); pivná mladinka; pivo; pivové koktaily; prášky na prípravu nealkoholických nápojov; prášky na prípravu šumivých nápojov; príchute na výrobu nealkoholických nápojov; prípravky na výrobu nealkoholických nápojov; prípravky na výrobu sýtenej vody; proteínové nápoje pre športovcov; ryžové nápoje, nie náhradky mlieka; sarsaparila (nealkoholický nápoj); šerbety (nápoje); sirupy na výrobu limonád; sirupy na výrobu nápojov; sladina (výluh sladu); sladové pivo; sóda; sódová voda (sifón); sójové nápoje, nie náhradky mlieka; srvátkové nápoje; stolové vody; suché škrobové zmesi na prípravu nápojov; sýtené vody; vody (nápoje); tablety na prípravu šumivých nápojov; zeleninové džúsy (nápoje).

33 - Alkoholické nápoje okrem piva; alkoholické nápoje s ovocím; alkoholické nápoje z cukrovej trstiny; alkoholické nápoje z ryže; alkoholické výťažky z ovocia; alkoholové extrakty (tinktúry); anízovka; anízový likér; aperitívy; arak; brandy, vínovica; curaçao (pomarančový likér); destilované nápoje; digestíva (likéry a liehoviny); džin; griotka; horké likéry; hruškový mušt (alkoholický); jablčné mušty (alkoholické); koktaily; liehové esencie; liehoviny; likéry; makkoli (kórejské ryžové víno); mäťový likér; medovina; nápoje z vína; obilninové destilované alkoholické nápoje; rum; saké; soju (kórejský ryžový destilát); víno; vodka; vodnár (matolinové víno); vopred pripravené miešané alkoholické nápoje (nie s pivom); whisky.

34 - Absorpčný papier do fajok; aromatické prísady do náplní elektronických cigariet (okrem esenciálnych olejov); aromatické prísady do tabaku (okrem esenciálnych olejov); bloky, zväzky cigaretových papierikov; byliny na fajčenie; cigaretové filtre; cigaretové náustky; cigaretové špičky; cigaretový papier; cigarety; cigarety z tabakových náhradiek (nie na lekárske použitie); cigarové náustky; cigary; čističe na fajky; dózy na tabak; držiaky na zápalky; elektronické cigarety; fajky; jantárové špičky na cigarové a cigaretové náustky; kazety na cigarety; kazety na cigary; knôty do cigaretových zapalovačov; krátke cigary; kresadlá; kvapalná nikotínová náplne do

elektronických cigariet; odrezávače na cigarové špičky (kutery); pľuvadlá pre konzumentov tabaku; popolníky pre fajčiarov; skrinky na cigary udržiavajúce vlhkosť (humidory); šnupavý tabak; špičky na cigaretové náustky; stojany na fajky; tabak; tabatierky; ústne vaporizéry pre fajčiarov; vodné fajky; vreckové strojčky na šúľanie cigariet; vrecúška na tabak; zápalkové škatuľky; zápalky; zapaľovače pre fajčiarov; zásobníky plynu do zapaľovačov; žuvací tabak.

(540)



- (550) obrazová
 (591) červená, biela
 (731) Labaš Miroslav, Textilná 2237/1, Košice-Nad Jazerom, SK;
 (740) Advokátska kancelária VASIL & partners, s.r.o., Košice-Juh, SK;

(210) 2377-2023

(220) 15.11.2023

(511) 25, 37, 40 NCL (12)

- (511) 25 - Obuv; vysoká športová obuv; podošvy na obuv; lemy na podrážky obuvi (rámy); lyžiarska obuv.
 37 - Opravy obuvi.
 40 - Farbenie obuvi.

(540) Lezolep

(550) slovná

- (731) Kohn Michal, Ul. 1. mája 5504/16, Bratislava-Devínska Nová Ves, SK;

(210) 2394-2023

(220) 16.11.2023

(511) 6, 16, 20, 22, 35, 38, 41 NCL (12)

- (511) 6 - Kovové žalúzie; oceľové rolety; dverové závesy; koľajnice; kovové vonkajšie rolety; kovové okenice; kovové pánty, závesy.
 16 - Papier; plagáty; reklamné tabule z papiera, kartónu alebo lepenky; noviny; periodiká; útržkové bloky; brožúry; pečate; zošity; poznámkové zošity; kartón, lepenka; katalógy; knihy; obálky (papiernický tovar); baliaci papier; puzdrá na perá, perečníky; fotografie (tlačoviny); tlačivá (formuláre); kancelárske potreby okrem nábytku; pohľadnice; tlačoviny; tlačené publikácie; príručky; listový papier; knižárske záložky do kníh; papierové pečate; papiernický tovar; pastelky; prospekty; perá (kancelárske potreby); časopisy (periodiká); záložky do kníh; ročenky; kalendáre; samolepky pre domácnosť a na kancelárske použitie;

drevitý papier; papierové alebo lepenkové krabice; stojany na perá a ceruzky; oznámenia (papiernický tovar); plastové bublinové fólie na balenie; písacie súpravy; papierové alebo kartónové vývesné tabule; samolepky (papiernický tovar); komiksy; obežníky; písacie nástroje; letáky; obálky na dokumenty (papiernický tovar); papierové alebo lepenkové baliace materiály (výplňové, tlmiace); papierové alebo lepenkové vypchávkové materiály; tlačené poukážky; identifikačné visačky (kancelárske potreby); menovky (kancelárske potreby); pásky na čiarové kódy; obaly na knihy; papierové alebo plastové nákupné tašky; podlahové samolepky.

20 - Zobrazovacie tabule; bambus (surovina alebo polotovary); bambusové záclony; závesy, pánty (nekovové); vystavovacie stojany; roletové valce; ratan; paravány, zásteny (nábytok); koľajničky na záclony a závesy; záclonové tyče; záclonové háčiky; záclonové šnúry.

22 - Siete proti hmyzu a vtákom; plátenné strechy, markízy.

35 - Maloobchodné služby s tovarmi uvedenými v triede 6, 16, 20 a 22 tohto zoznamu; veľkoobchodné služby s tovarmi uvedenými v triede 6, 16, 20 a 22 tohto zoznamu; rozširovanie reklamných materiálov; predvádzanie tovaru; cielené posielanie reklamných materiálov poštou; aktualizovanie reklamných materiálov; rozširovanie vzoriek tovarov; prieskum trhu; obchodný alebo podnikateľský prieskum; prenájom reklamných materiálov; vydávanie reklamných textov; reklama; rozhlasová reklama; obchodný alebo podnikateľský výskum; vzťahy s verejnosťou (public relations); stenografické služby; televízna reklama; aranžovanie výkladov; reklamné agentúry; marketingový prieskum; organizovanie obchodných alebo reklamných výstav; obchodné alebo podnikateľské informácie; prieskum verejnej mienky; prenájom reklamných plôch; zbieranie údajov do počítačových databáz; zoraďovanie údajov v počítačových databázach; organizovanie obchodných veľtrhov; online reklama na počítačovej komunikačnej sieti; prezentácia výrobkov v komunikačných médiách pre maloobchod; obchodné informácie a rady spotrebiteľom pri výbere tovarov a služieb; administratívne spracovanie obchodných objednávok; fakturácie; písanie reklamných textov; zostavovanie štatistík; grafická úprava tlačovín na reklamné účely; tvorba reklamných filmov; optimalizácia internetových vyhľadávačov na podporu predaja; optimalizácia návštevnosti webových stránok; platené reklamné služby typu „klikni sem“; aktualizácia a údržba údajov v počítačových databázach; poskytovanie obchodných informácií prostredníctvom webových stránok; rozvíjanie reklamných nápadov; prenájom billboardov; indexovanie webových stránok na obchodné alebo reklamné účely; správa spotrebiteľských vernostných programov; záznamy písomnej komunikácie a údajov; zostavovanie zoznamov informácií na obchodné alebo reklamné účely; vonkajšia reklama; poskytovanie spotrebiteľských posudkov tovarov na obchodné alebo reklamné účely; poskytovanie spotrebiteľských

ohodnotení tovarov na obchodné alebo reklamné účely; služby telefónnych ústrední; určovanie modelov nákupného alebo spotrebného správania sa zákazníkov na obchodné alebo marketingové účely; vyhľadávanie potenciálnych zákazníkov; reklama na výrobky prostredníctvom influencerov; marketing prostredníctvom influencerov; vývoj marketingových koncepcií.

38 - Rozhlasové vysielanie; posielanie správ; televízne vysielanie; posielanie telegramov; telefonické služby; telefonická komunikácia; komunikácia mobilnými telefónmi; komunikácia prostredníctvom počítačových terminálov; prenos správ a obrazových informácií prostredníctvom počítačov; prenos elektronickej pošty; telekonferenčné služby; videokonferenčné služby; poskytovanie diskusných fór online; kontinuálny prenos dát (streaming); rádiová komunikácia; prenos videonahrávok na objednávku; prenos digitálnych nahrávok (podcastov).

41 - Akadémie (vzdelávanie); zábava; organizovanie vedomostných alebo zábavných súťaží; korešpondenčné vzdelávacie kurzy; rozhlasová zábava; vzdelávanie; školenia; vydávanie kníh; tvorba rozhlasových a televíznych programov; organizovanie a vedenie konferencií; organizovanie a vedenie seminárov; fotografovanie; odborné školenia zamerané na odovzdávanie know-how; prenos obchodných znalostí a know-how (školenie); tvorba digitálnych nahrávok (podcastov).

(540)



(550) obrazová

(591) biela, zelená, čierna

(731) DEMAXIA, s.r.o., Kloboučnická 1735/26, Praha 4 - Nusle, CZ;

(740) Mgr. Matej Makovník, advokát, Banská Bystrica, SK;

(210) 2399-2023

(220) 16.4.2012

(511) 3 NCL (12)

(511) 3 - Bieliace prípravky a pracie prostriedky; prípravky na čistenie, leštenie, odmasťovanie a brúsenie; čistiace prípravky; čistiace oleje; konzervačné prípravky na kožu (vosky); bieliace prípravky na kožu; leštiace krémy; krémy na kožu; vosky na obuv; leštiace prípravky na obuv; leštiace vosky; obuvnícke vosky; parfuméria; parfumy; toaletné vody; parfumové vody; kolínske vody; základy na parfumy; výťažky z kvetov (parfuméria); éterické oleje; osviežovače vzduchu; voňavé zmesi (potpourris); kadidlo; kozmetické prípravky na starostlivosť o pleť a pery; kozmetické prípravky na zoštíhlenie; kozmetické pleťové vody; kozmetické pleťové masky; kozmetické prípravky na ruky, tvár a telo; kozmetické prípravky na starostlivosť o vlasy; vlasové kondicionéry; vlasové

vody; odfarbovače; farby na vlasy; krémy alebo gély na úpravu vlasov; laky na vlasy; depilačné krémy; vosky na odstraňovanie chĺpkov; prípravky na holenie; mydlo na holenie; pena na holenie; prípravky po holení; ochranné prípravky na opaľovanie; samoopaľovacie prípravky na kozmetické účely; toaletné prípravky; prípravky na čistenie zubov; mydlá; šampóny; sprchové gély; gély do kúpeľa; oleje do kúpeľa; soli do kúpeľa; penové prípravky do kúpeľa; perly do kúpeľa; mastenec na toaletné účely; toaletné mlieka; dezodoranty (parfuméria); líčidlá; tyčinky na pery; špirály na riasy, maskary; rúže; púder na líčenie; očné tieny (kozmetika); ceruzky na líčenie; prípravky na odstraňovanie make-upu; ozdobné kozmetické obtačky; dočasné tetovanie na telo a nechty na kozmetické použitie; súpravy na líčenie; kozmetické prípravky na starostlivosť o nechty; kozmetické prípravky; kozmetické ochranné prípravky na nechty; laky na nechty; riedidlá do lakov na nechty; umelé nechty na ruky a nohy; kozmetické súpravy na umelé nechty; kozmetické lepidlá na umelé nechty.

(540)



(550) obrazová

(646) 1127687, 16.4.2012

(731) LOUIS VUITTON MALLETIER, 2 rue du Pont Neuf, F-75001 Paris, FR;

(740) Mgr. Martin Guttman, MBA, advokát, Bratislava-Karlova Ves, SK;

(210) 2424-2023

(220) 21.11.2023

(511) 2, 3, 4, 8, 9, 15, 16, 18, 20, 21, 22, 26, 27, 28, 35, 42 NCL (12)

(511) 2 - Farby pre výtvarných umelcov.

3 - Voňavky.

4 - Sviečky (na svietenie).

8 - Nože; ručné náradie (na ručný pohon); jedálenské príbory (nože, vidličky a lyžice).

9 - Puzdrá na okuliare; puzdrá a obaly na smartfóny.

15 - Hudobná nástroje; stojany na hudobné nástroje.

16 - Spisové obaly (papiernický tovar); kancelárske spony; kresliarske potreby a potreby pre výtvarných umelcov; maliarske plátna; štetce.

18 - Cestovné tašky; dáždnyky; kufre; obojky a vôdzky pre zvieratá; puzdrá na vizitky.
 20 - Nábytok.
 21 - Kuchynské potreby.
 22 - Bytový textil.
 26 - Stuhy.
 27 - Závesné nástenné dekorácie okrem textilných
 28 - Puzzle; ozdoby na vianočné stromčeky (okrem osvetľovacích telies a cukrovíniok).
 35 - Služby reklamných agentúr; služby marketingových agentúr; optimalizácia internetových vyhľadávačov na podporu predaja.
 42 - Priemyselné dizajnérstvo; navrhovanie vzhľadu výrobkov (priemyselné dizajnérstvo); navrhovanie a vývoj počítačového softvéru.

(540) Arvidio

(550) slovná

(731) Artelio s. r. o., Odborárov 551/16, Spišská Nová Ves, SK;

(210) 2459-2023

(220) 24.11.2023

(511) 3, 18, 20, 21, 25, 28, 31, 35 NCL (12)

(511) 3 - Kozmetické prípravky pre zvieratá; šampóny pre zvieratá chované v domácnosti (neliečivé toaletné prípravky); dezodoranty pre zvieratá chované v domácnosti; šampóny pre zvieratá (neliečivé hygienické prípravky).

18 - Obojky, vôdzky a oblečenie pre zvieratá; kožené vôdzky; náhubky; obojky pre zvieratá; prikrývky pre zvieratá; oblečenie pre zvieratá chované v domácnosti; zásobníky vreciek na psie exkrementy pripínateľné na vôdzky.

20 - Lôžka pre domáce zvieratá; búdky pre zvieratá chované v domácnosti; vtáčie klietky, búdky; preliezačky pre mačky; podušky pre domáce zvieratá; vankúše na vystielanie prepraviek pre zvieratá chované v domácnosti.

21 - Kefy na zvieratá; vaničky pre vtáky; česadlá na zvieratá; vtáčie klietky, voliéry; hrebene na zvieratá; klietky pre zvieratá chované v domácnosti; odpadové nádoby pre zvieratá chované v domácnosti; rukavice na vyčesávanie srsti zvierat; misky na kŕmenie zvierat chovaných v domácnosti; misky s automatickým dávkovaním na kŕmenie zvierat chovaných v domácnosti; výrobky zo skla, porcelánu a keramiky; poháre, šálky, hrnčeky na pitie; porcelánové, keramické, kameninové, terakotové alebo sklenené umelecké predmety; rozptyľovače vonných olejov okrem tyčinkových (elektrické alebo neelektrické); rozptyľovače vonných olejov (platničky).
 25 - Odevy, obuv, pokrývky hlavy; čiapky; pleteniny; nákrčníky; šilty; šatky, šály; oblečenie z úpletových textílií; bundy; čelenky (oblečenie); tričká.

28 - Hračky pre zvieratá chované v domácnosti.

31 - Krmivo a nápoje pre zvieratá; nespracované riasy (potraviny alebo krmivo); krmivo pre zvieratá; psie sucháre; krmivo pre vtáky; otrubová kŕmna zmes pre zvieratá; posilňujúce prípravky pre zvieratá; suché krmivo; zrno (krmivo pre zvieratá); podstielky pre zvieratá; mleté arašidy pre zvieratá; vedľajšie produkty spracovania obilnín (krmivo pre zvieratá);

krmivo pre zvieratá chované v domácnosti; jedlé predmety na žuvanie pre zvieratá; nápoje pre zvieratá chované v domácnosti; rybia múčka na kŕmenie zvierat; pieskovaný papier pre domáce zvieratá (podstielka); aromatizovaný piesok pre domáce zvieratá (podstielka); piesok do toaliet pre zvieratá chované v domácnosti.

35 - Reklama; maloobchodné služby s tovarmi uvedenými v triede 3, 18, 20, 21, 25, 28 a 31 tohto zoznamu; veľkoobchodné služby s tovarmi uvedenými v triede 3, 18, 20, 21, 25, 28 a 31 tohto zoznamu.

(540)

(550) obrazová

(591) biela, čierna, červená

(731) MI.DI s. r. o., Dostojevského 33, Poprad, SK;

(740) MG LEGAL s.r.o., Košice-Staré Mesto, SK;

(210) 2465-2023

(220) 24.11.2023

(511) 1, 19, 35, 37, 42 NCL (12)

(511) 1 - Chemikálie pre priemysel; chemické prípravky do cementov; chemikálie na použitie pri výrobe betónov; chemické prísady do cementových a maltových zmesí okrem farieb a olejov; lepidlá pre priemysel; tmely a ostatné pastové výplňové materiály; chemické prípravky na izoláciu muriva proti vlhkosti okrem farieb; spojivá do omietok; spojivá do betónu; spojivá do cementov; spojivá na výrobu tmelov; hydraulicky aktívne prímеси na výrobu transportbetónu; hydraulické spojivá používané pri výstavbe ciest; anhydridy.

19 - Nekomové stavebné materiály; cement; betón; asfalt; vápno; smola; štrkopiesky do betónu; dlaždice, obkladačky pre stavebníctvo (nekovové); nekovové škrldy; kamenné dlaždice; stavebný kameň; tehly; murované alebo betónové silá a nádrže; omietky (stavebný materiál); suché cementové zmesi; suché maltové zmesi; troska (stavebný materiál); štrk; hrubý štrk (stavebný materiál); piesok okrem lejárkeho.

35 - Maloobchodné a veľkoobchodné služby s chemikáliami pre priemysel, s chemickými

prípravkami do cementov, s chemikáliami na použitie pri výrobe betónov, s chemickými prísadami do cementových a maltových zmesí okrem farieb a olejov, s lepidlami pre priemysel, s tmelmi a ostatnými pastovými výplňovými materiálmi, s chemickými prípravkami na izoláciu muriva proti vlhkosti okrem farieb, so spojivami do omietok, so spojivami do betónov, so spojivami do cementov, so spojivami na výrobu tmelov, s hydraulicky aktívnymi prísadami na výrobu transportbetónov, s hydraulickými spojivami používanými pri výstavbe ciest, s anhydridmi; maloobchodné a veľkoobchodné služby s nekovovými stavebnými materiálmi, s cementom, s betónom, s asfaltom, s vápnom, so smolou, so štrkopieskami do betónov, s dlaždicami, obkladačkami pre stavebníctvo (nekovovými), s nekovovými škridlami, s kamennými dlaždicami, so stavebným kameňom, s tehliami, s murovanými alebo betónovými silami a nádržami, s omietkami, so suchými cementovými zmesami, so suchými maltovými zmesami, s troskou (stavebným materiálom), so štrkom, hrubým štrkom (stavebný materiál) a pieskom; reklama; obchodný manažment; obchodná administratíva; kancelárske práce; pomoc pri riadení obchodných alebo priemyselných podnikov; poradenstvo pri riadení podnikov; poradenstvo pri organizovaní a riadení obchodnej činnosti; pomoc pri riadení obchodnej činnosti; poradenské služby pri riadení obchodnej činnosti; poskytovanie obchodných alebo podnikateľských informácií.

37 - Stavebníctvo; opravy, údržba a inštalácie budov a stavieb.

42 - Vedecké a technologické služby a s nimi súvisiaci výskum a projektovanie v oblasti stavebníctva; inžinierske činnosti; vypracovávanie kvantitatívnych výkazov materiálov na stavby; architektonické služby; priemyselné analýzy a priemyselný výskum; navrhovanie a vývoj počítačového hardvéru a softvéru.

(540)



(550) obrazová

(591) zelená

(731) Danucem Slovensko a.s., Rohožník, SK;

(740) MAJINGOVÁ & PARTNERS, s. r. o., Bratislava-Petržalka, SK;

(210) 2466-2023

(220) 24.11.2023

(511) 35 NCL (12)

(511) 35 - Obchodné sprostredkovateľské služby.

(540)



**International
Management
Group, s.r.o.**

(550) obrazová

(591) biela, fialová, antracitová

(731) International Management Group, s.r.o., Pribinova 400/4, Bratislava-Ružinov, SK;

(210) 2471-2023

(220) 25.11.2023

(511) 5, 35 NCL (12)

(511) 5 - Farmaceutické a vitamínové prípravky s liečivým účinkom; vitamínové prípravky; multivitamínové prípravky; minerálové prípravky; multiminerálové prípravky; výživové doplnky; potravinové prípravky so stopovými prvkami; chemické prípravky na lekárske použitie; diétne potraviny na lekárske použitie; liečivé rastliny a výrobky z nich; zmesi z liečivých rastlín; výťažky zo zeleniny a ovocia a ich zmesi na lekárske a dietetické použitie; dietetické prísady do jedla na lekárske použitie; posilňujúce a povzbudzujúce potraviny s liečivými účinkami; energeticko-výživné požívatiný na lekárske použitie; potravinové doplnky s liečivými účinkami pre denné doplnenie stravy (doplnky výživy).

35 - Reklama; riadková inzercia; online reklama na počítačovej komunikačnej sieti; vydávanie reklamných textov; aktualizovanie reklamných materiálov; rozširovanie reklamných materiálov; reklamné plagátovanie; online maloobchodné služby s tovarmi uvedenými v triedach 5 tohto zoznamu; online veľkoobchodné služby s tovarmi uvedenými v triedach 5 tohto zoznamu; sprostredkovanie obchodu s tovarom; prieskum trhu; prieskum verejnej mienky; vzťahy s verejnosťou (public relations); maloobchodné služby s tovarmi uvedenými v triedach 5 tohto zoznamu; prenájom reklamných plôch; prenájom reklamných materiálov; prenájom reklamného času v komunikačných médiách; organizovanie obchodných a reklamných výstav; organizovanie obchodných a reklamných veľtrhov; organizovanie obchodných a reklamných súťaží; predvádzanie tovaru.

(540)

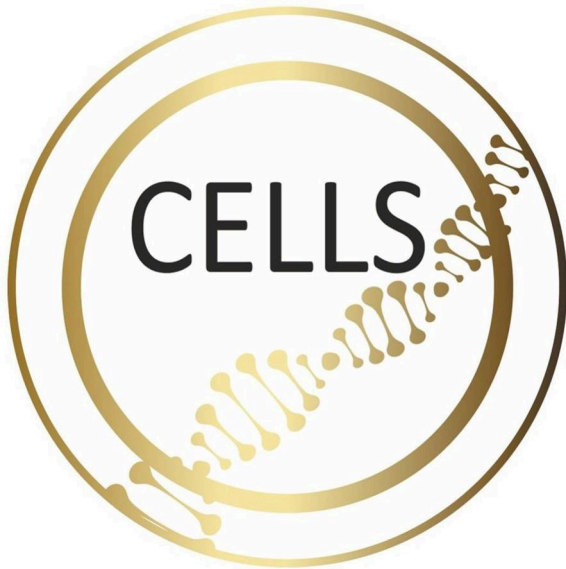

- (550) obrazová
 (591) čierna, biela, zlatá
 (731) FITADAD s.r.o., Južná 296/32, Nitra, SK;
 (740) JUDr. Zuzana Oravcová, advokátka, Banská Bystrica, SK;

(210) 2473-2023

(220) 27.11.2023

(511) 4, 5, 20, 30, 31, 35 NCL (12)

- (511) 4 - Včelí vosk; včelí vosk na výrobu kozmetických prípravkov.
 5 - Včelí materská kašička na farmaceutické použitie; včelí materská kašička (výživový doplnok); propolis na farmaceutické použitie; propolisové výživové doplnky; peľové výživové doplnky.
 20 - Včelie úle; umelé včelie plásty; drevené rámy do úľov.
 30 - Prírodné sladidlá; med; propolis; včelí kašička; jedlé včelie plásty; jedlý včelí vosk.
 31 - Včelie matky, včely, včelstvá.
 35 - Maloobchodné služby s tovarmi uvedenými v triedach 4, 5, 20, 30 a 31 tohto zoznamu; veľkoobchodné služby s tovarmi uvedenými v triedach 4, 5, 20, 30 a 31 tohto zoznamu.

(540)



- (550) obrazová
 (591) biela, čierna, žltá
 (731) Kolesár Zsolt, Perín-Chym 48, SK;
 (740) MG LEGAL s.r.o., Košice-Staré Mesto, SK;

(210) 2474-2023

(220) 27.11.2023

(511) 7, 8, 9, 35, 37 NCL (12)

- (511) 7 - Miešadlá (stroje); miešačky; podstavce pod píly (časti strojov); betónové miešačky (stroje); frézozačky (stroje); elektrické nožnice na plech; kompresory; rezačky (stroje); generátory prúdu (zdroje prúdu); mechanické navíjacie zariadenia; generátory elektriny; zdvíhacie prístroje; lisovacie zápustkové stroje; nástrojové brúsky, ostričky (stroje); pílové listy (časti strojov); držiaky listov píly (časti strojov); hriadele, kľuky, páky (časti strojov); zdvíhacie zariadenia; kladivá (časti strojov); pneumatikové kladivá; nakladacie výložníky; ručné nástroje a náradie (nie na ručný pohon); nástroje (časti strojov); držiaky nástrojov (časti strojov); vrtacie stroje; elektrické ručné vrtačky; čerpadlá, pumpy (stroje); adhézne remene na kladky; lisy (priemyselné stroje); hobľovačky; brúsky (stroje); píly (stroje); navijaky; nástrojové brúsky; kompresory (stroje); elektrické prílepuvacie pištole; reťazové píly; zariadenia na odsávanie prachu (upratovacie stroje); odprašovacie zariadenia (čistiace stroje); elektrické kladivá; vysávače; priemyselné vibrátory (stroje); záhradné traktory; plynové spájkovačky; elektrické spájkovačky; dýchadlá; stroje na vnútorné čistenie potrubí; elektrické skrutkovače.
 8 - Ručné nástroje a ručné náradie (na ručný pohon); brúsne nástroje; vyvrtávacie tyče (ručné nástroje); oblúkové píly; ručné zdviháky; ručné vrtačky; hoblíky (ručné nástroje); lupienkové píly; pítky (ručné náradie); rezače závitov (ručné nástroje); hoblíky; rezačky rúrok (ručné nástroje); rezačky; ručné frézy; rozpínačky (ručné náradie); leštiace, hladiacie nástroje; kovové obrábacie nástroje; záhradné ručné náradie na ručný pohon; zveráky (tesárske a stolárske); nože, pílové listy, radlice (ručné nástroje a náradie); kladivá (ručné nástroje); nitovačky (ručné nástroje); fazetovače (ručné náradie); závitníky (ručné nástroje); zemné vrtáky (ručné nástroje); skrutkovače (nie elektrické); nástroje na rezanie rúr; vrtačky na ručný pohon; poľnohospodárske ručné náradie na ručný pohon; brúsky (ručné náradie); nástroje na rezanie, sekacie, krájanie (ručné náradie); pištole na vytlačovanie tmelu na ručný pohon; stolové zveráky (ručné náradie); pištole na vytlačovanie tesniacich materiálov (neelektrické); rúčky a rukoväti na ručné náradie na ručný pohon.
 9 - Meradlá; nabíjačky elektrických akumulátorov; detektory; diaľkomery; zariadenia na zaznamenávanie vzdialenosti; meracie prístroje; elektrické meracie zariadenia; termostaty; nástroje a stroje na skúšanie materiálov; skúšobné prístroje (nie na lekárske použitie); nabíjačky batérií; rádiá; presné meracie prístroje; elektrické akumulátory; teploměry (nie na lekárske použitie); prenosné nabíjačky.
 35 - Maloobchodné služby s tovarmi uvedenými v triedach 7, 8 a 9 tohto zoznamu; veľkoobchodné služby s tovarmi uvedenými v triedach 7, 8, a 9 tohto zoznamu.
 37 - Prenájom stavebných strojov a zariadení; inštalácie, údržba a opravy strojov; prenájom čistiacich

strojov; prenájom tovarov uvedených v triedach 7, 8 a 9 tohto zoznamu.

(540) HYRIAK

(550) slovná

(731) HYRIAK, s.r.o., Štúrova 889/12, Brezno, SK;

(740) MG LEGAL s.r.o., Košice-Staré Mesto, SK;

(210) 2478-2023

(220) 27.11.2023

(511) 12 NCL (12)

(511) 12 - Elektromobily; autobusy; pozemné motorizované vozidlá; autokary; automobily; osobné automobily; autonómne vozidlá (schopné jazdy) bez vodiča; autonómne vozidlá; elektrické autá dobíjateľné zo siete; elektrické automobily; minibusy; dodávkové automobily; nákladné autá; chladiarenské vozidlá; nákladné dodávkové autá; automobilové podvozky; elektrické motory do pozemných vozidiel; spätné zrkadlá; automobilové karosérie; samovyvažovacie vozidlá; mopedy; motorové invalidné vozíky; kolobežky; bočné spätné zrkadlá na vozidlá; podvozky vozidiel; náboje kolies automobilov; volanty vozidiel; čalúnenia automobilov.

(540) BE11

(550) slovná

(731) Skywell New Energy Vehicles Group Co., Ltd., No. 369 Binhuai Road, Lishui District, Jiangsu, CN;

(740) HAVEL & PARTNERS s.r.o., advokátska kancelária, Bratislava-Staré Mesto, SK;

(210) 2480-2023

(220) 27.11.2023

(511) 16, 18, 21, 35, 41 NCL (12)

(511) 16 - Fotografie; tlačoviny; reklamné tabule z papiera, kartónu alebo lepenky.

18 - Tašky.

21 - Poháre, šálky, hrnčeky na pitie.

35 - Reklama; vydávanie reklamných textov; rozhlasová reklama; vzťahy s verejnosťou (public relations); televízna reklama; písanie reklamných textov; marketing; grafická úprava tlačovín na reklamné účely; rozširovanie reklamných materiálov; rozvíjanie reklamných nápadov.

41 - Športová a kultúrna činnosť; zábava; organizovanie kultúrnych alebo vzdelávacích výstav; organizovanie živých vystúpení; písanie textov; vydávanie textov (okrem reklamných); organizovanie a vedenie koncertov; hudobná tvorba.

(540) Klenot Karpát

(550) slovná

(731) Oblastná organizácia cestovného ruchu Trenčianske Teplice, M. R. Štefánika 4, Trenčianske Teplice, SK;

(740) Advokátska kancelária JUDr. Eckmann, s. r. o. (skrátенý názov AK JUDr. Eckmann, s. r. o.), Trenčín, SK;

(210) 2482-2023

(220) 28.11.2023

(511) 16, 40, 45 NCL (12)

(511) 16 - Baliaci papier; hárky papiera; kalendáre; kartón, lepenka; knihy; komiksy; prístroje na tlačenie na kreditné karty, nie elektrické; krieda na písanie; značkovacia krieda; papierové alebo lepenkové krabice; lepenkové alebo papierové obaly na fľaše; obálky (papiernický tovar); obaly (papiernický tovar); papierové obaly na mliečne výrobky; pastelky; perá na tabule, nie elektrické; papierové servítky; toaletný papier; trhacie kalendáre; papierové utierky; papierové utierky na tvár; papierové vreckovky.

40 - Recyklácia odpadu; úprava textílií; likvidácia odpadu.

45 - Poskytovanie odevov pre osoby v núdzi (charitatívne služby).

(540)

TRIBTEX

(550) obrazová

(591) biela, modrá, žltá

(731) Kunák Juraj, JUDr., Gercenova 3640/2A, Bratislava-Petržalka, SK;

(740) JUDr. Michal Mudrák, advokát, Bratislava-Staré Mesto, SK;

(210) 2484-2023

(220) 29.11.2023

(511) 12 NCL (12)

(511) 12 - Elektromobily; nákladné autá, kamióny; osobné automobily; automobily; tlmiče automobilov; hnacie motory do pozemných vozidiel; elektrické motory do pozemných vozidiel; spojky pozemných vozidiel; obytné automobily; automobilové karosérie.

(540)

S7

(550) obrazová

(731) CHONGQING CHANGAN AUTOMOBILE CO., LTD., 260 Jianxin East Road, Jiangbei District, Chongqing, CN;

(740) ŽOVICOVÁ & ŽOVIC IP, s. r. o., Bratislava-Ružinov, SK;

(210) 2488-2023

(220) 29.11.2023

(511) 5, 10, 42 NCL (12)

(511) 5 - Farmaceutické, lekárske a zverolekárske prípravky; hygienické výrobky na lekárske použitie; diétne potraviny a diétne látky na lekárske alebo zverolekárske použitie, potraviny pre dojčatá; výživové doplnky pre ľudí a zvieratá; náplasti, obväzový materiál; materiály na plombovanie zubov a na zubné odtlačky; dezinfekčné prípravky; prípravky na ničenie škodcov; fungicídy, herbicídy.

10 - Chirurgické, lekárske, zubárske a zverolekárske prístroje a nástroje; umelé končatiny, umelé oči a umelé zuby; ortopedické pomôcky; chirurgické šijacie potreby; zariadenia na liečbu a starostlivosť o zdravotne postihnuté osoby; masážne prístroje; prístroje, pomôcky a potreby používané pri starostlivosti o deti; erotické pomôcky, potreby a prístroje.

42 - Vedecké a technologické služby a s nimi súvisiaci výskum a projektovanie; priemyselné analýzy, priemyselný výskum a priemyselné dizajnérstvo; kontroly kvality a overovanie; navrhovanie a vývoj počítačového hardvéru a softvéru.

(540)

(550) obrazová

(731) biologica s. r. o., Lermontovova 911/3, Bratislava-Staré Mesto, SK;

(210) 2490-2023

(220) 28.11.2023

(511) 16, 40, 45 NCL (12)

(511) 16 - Baliaci papier; hárky papiera; kalendáre; kartón, lepenka; knihy; komiksy; prístroje na tlačenie na kreditné karty, nie elektrické; krieda na písanie; značkovacia krieda; papierové alebo lepenkové krabice; lepenkové alebo papierové obaly na fľaše; obálky (papiernický tovar); obaly (papiernický tovar); papierové obaly na mliečne výrobky; pastelky; perá na tabule, nie elektrické; papierové servítky; toaletný papier; trhacie kalendáre; papierové utierky; papierové utierky na tvár; papierové vreckovky.

40 - Recyklácia odpadu; úprava textílií; likvidácia odpadu.

45 - Poskytovanie odevov pre osoby v núdzi (charitatívne služby).

(540)**SATEX**

(550) obrazová

(591) biela, modrá, červená

(731) Kunák Juraj, JUDr., Gercenova 3640/2A, Bratislava-Petržalka, SK;

(740) JUDr. Michal Mudrák, advokát, Bratislava-Staré Mesto, SK;

(210) 2491-2023

(220) 28.11.2023

(511) 12 NCL (12)

(511) 12 - Elektromobily; nákladné autá, kamióny; osobné automobily; automobily; tlmiče automobilov; hnacie motory do pozemných vozidiel; elektrické motory do pozemných vozidiel; spojky pozemných vozidiel; obytné automobily; automobilové karosérie.

(540)**S O 7**

(550) obrazová

(731) CHONGQING CHANGAN AUTOMOBILE CO., LTD., 260 Jianxin East Road, Jiangbei District, Chongqing, CN;

(740) ŽOVICOVÁ & ŽOVIC IP, s. r. o., Bratislava-Ružinov, SK;

(210) 2492-2023

(220) 29.11.2023

(511) 37, 39 NCL (12)

(511) 37 - Údržba a opravy motorových vozidiel; leštenie vozidiel; autoservisy (údržba a tankovanie); údržba vozidiel; čistenie vozidiel.

39 - Parkovanie automobilov (parkovacie miesta); prenájom vozidiel; zdieľanie automobilov.

(540) Abrix int.

(550) slovná

(731) ABRIX int. s.r.o., Krišťáľová 767/16A, Bratislava-Jarovce, SK;

(210) 2493-2023

(220) 28.11.2023

(511) 36 NCL (12)

(511) 36 - Nehnutelnosti (služby); realitné kancelárie; financovanie projektov rozvoja nehnuteľností; sprostredkovanie (maklérstvo) v oblasti nehnuteľností; oceňovanie nehnuteľností; správa nehnuteľností; konzultácie v oblasti nehnuteľností; konzultácie v oblasti nákupu nehnuteľností; prenájom nehnuteľností; vyberanie nájomného; poskytovanie informácií o nehnuteľnostiach; poskytovanie informácií o nehnuteľnostiach v oblasti pozemkov; poradenské služby v oblasti oceňovania nehnuteľností; poradenské služby v oblasti podnikových nehnuteľností; poskytovanie informácií v oblasti trhu s nehnuteľnosťami; poradenské služby pri určovaní vlastníctva nehnuteľností; sprostredkovanie nehnuteľností a finančných podielov v nich; správa majetkového portfólia; sprostredkovanie (maklérstvo); sprostredkovanie nehnuteľností.

(540) Alpha Reality

(550) slovná
(731) Alpha Reality s.r.o., Hviezdoslavova 446/8, Spišská Nová Ves, SK;
(740) Mgr. Filip Šoltýs, advokát, Spišská Nová Ves, SK;

(210) 2494-2023

(220) 28.11.2023
(511) 12 NCL (12)
(511) 12 - Elektromobily; nákladné autá, kamióny; osobné automobily; automobily; tlmiče automobilov; hnacie motory do pozemných vozidiel; elektrické motory do pozemných vozidiel; spojky pozemných vozidiel; obytné automobily; automobilové karosérie.

(540)

NEVO

(550) obrazová
(731) CHONGQING CHANGAN AUTOMOBILE CO., LTD., 260 Jianxin East Road, Jiangbei District, Chongqing, CN;
(740) ŽOVICOVÁ & ŽOVIC IP, s. r. o., Bratislava-Ružinov, SK;

(210) 2495-2023

(220) 29.11.2023
(511) 41, 44, 45 NCL (12)
(511) 41 - Školenia; fotografovanie; fotografovanie na mikrofilm; online poskytovanie videozáznamov (bez možnosti kopírovania); online poskytovanie obrázkov (nesťahovateľných).

44 - Salóny krásy; kadernícke salóny; služby vizážistov; estetické kozmetické služby; farbenie vlasov (kadernícke služby); starostlivosť o hygienu a krásu ľudí; implantovanie vlasov.

45 - Individuálne módne poradenstvo.

(540) Zuzana Di Marco

(550) slovná
(731) Zuzana Di Marco s.r.o., Rastislavova 413/7, Prievidza, SK;
(740) MG LEGAL s.r.o., Košice-Staré Mesto, SK;

(210) 2496-2023

(220) 30.11.2023
(511) 9, 38, 42 NCL (12)
(511) 9 - Softvér; aplikačný softvér; počítačový softvér (nahraté počítačové programy); počítačový hardvér; sieťový softvér; sieťové servery; meračlá; merače prietoku; mikrometrické merače; meracie prístroje; meracie nástroje; merače elektrického prúdu; digitálne panelové merače; merače tlaku (tlakomery); merače objemového prietoku; plynometry (meracie prístroje); metre (meracie nástroje); elektrické meracie zariadenia; zariadenia na meranie vlhkosti; inteligentné náramky (meracie prístroje); prístroje na meranie vzdialenosti; laserové prístroje na meranie hladiny; prístroje na zaznamenávanie času; chronografy (prístroje na zaznamenávanie časových údajov); integrované obvody; počítačový softvér na integráciu aplikácií a databáz; softvér pre integráciu umelej inteligencie a strojového učenia v oblasti veľkých dát; karty s integrovanými obvody (pamäťové alebo mikroprocesorové); interaktívny databázový softvér; servery počítačových databáz; elektronické databázy nahraté na počítačových médiách; softvér pre synchronizovanie databáz; softvér pre databázové servery; elektronické publikácie (sťahovateľné); počítačové programy (sťahovateľné); počítačové operačné programy (nahraté); počítače; optické kompaktné disky; audiovizuálne kompaktné disky; stroje na počítanie a triedenie peňazí; nosiče zvukových nahrávok; elektrické monitorovacie prístroje; fotokopírovacie stroje (fotografické, elektrostatické alebo termické); zariadenia na zaznamenávanie vzdialenosti; telemetre, optické diaľkomery; audiovizuálne prijímače; taxametre; rýchlomery, tachometre; indikátory množstva; počítačové pamäte; presné meracie prístroje; optické prístroje a nástroje; automatické ovládacie zariadenia vozidiel; zariadenia na prenos zvuku; zvukové nahrávacie zariadenia; digitálne počítačové (totalizátory); hlasovacie zariadenia; registračné pokladnice; magnetické disky; počítačové klávesnice; čipy (mikroprocesorové doštičky); čítačky čiarových kódov; periférne zariadenia počítačov; digitálne súradnicové zapisovače; elektronické perá (vizuálne zobrazovacie zariadenia); počítačové rozhrania; počítačové meniče diskov; magnetické páskové jednotky (informatika); mikroprocesory; modemy; monitory (počítačový hardvér); monitorovacie počítačové programy; myši (periférne zariadenia počítačov); optické čítacie zariadenia; optické

nosiče údajov; optické disky; procesory (centrálne procesorové jednotky); čítacie zariadenia (zariadenia na spracovanie údajov); skenery (zariadenia na spracovanie údajov); elektronické diáre; telefónne záznamníky; prehrávače kompaktných diskov; elektronické vreckové slovníky; notebooky (prenosné počítače); elektronické informačné tabule; video displeje; navigačné prístroje vozidiel (palubné počítače); počítačové hry (softvér); handsfree (slúchadlá so zabudovaným mikrofónom na telefonovanie bez držania telefónu); sťahovateľné zvonenia do mobilných telefónov; sťahovateľné hudobné súbory; sťahovateľné obrazové súbory; USB kľúče; zariadenia globálneho polohového systému (GPS); prenosné multimedialne prehrávače; prenosné počítače; obaly na notebooky; tašky na notebooky; čítačky elektronických kníh; smartfóny; tablety (prenosné počítače); mobilné telefóny; digitálne tabule; zariadenia na sledovanie fyzickej aktivity nosené na tele; kryty na smartfóny; puzdrá na smartfóny; obaly na vreckové počítače (PDA); obaly na elektronické tablety; elektronické interaktívne tabule; elektronické partitúry (sťahovateľné).

38 - Telekomunikačné služby; posielanie správ; posielanie správ o parkovaní; služby vstupu do telekomunikačných sietí (smerovanie a pripájanie); prenos elektronickej pošty; hlasová odkazová služba; on-line posielanie pohľadníc; poskytovanie priestoru na diskusiu na internete; poskytovanie telekomunikačných kanálov na telenákupy; komunikácia prostredníctvom počítačových terminálov; poskytovanie prístupu do databáz; poskytovanie telekomunikačného pripojenia do svetovej počítačovej siete; prenájom prístupového času do svetových počítačových sietí; prenájom prístrojov na prenos správ; prenájom telekomunikačných prístrojov; prenos digitálnych súborov; kontinuálny prenos dát (streaming); prenos signálu prostredníctvom satelitu; spravodajské kancelárie; telefonická komunikácia; videokonferenčné služby; elektronické zobrazovacie tabule (telekomunikačné služby); rozhlasové vysielanie; rozhlasové vysielanie prostredníctvom internetu; televízne vysielanie prostredníctvom internetu; interaktívne televízne vysielanie; interaktívne rozhlasové vysielanie; bezdrôtové vysielanie; interaktívne vysielacie služby; interaktívne komunikačné služby; rádiová komunikácia; komunikácia prostredníctvom optických sietí; poskytovanie používateľského prístupu k webovým stránkam s digitálnou hudbou na internete; televízne vysielanie; výzvy (rádiom, telefónom alebo inými elektronickými komunikačnými prostriedkami).

42 - Vedecký výskum; technologický výskum; konzultácie v oblasti technologických služieb v oblasti dodávky elektriny a energie; technologický výskum v oblasti počítačov; navrhovanie počítačových databáz; obnovovanie počítačových databáz; inštalácia a údržba databázového softvéru; vývoj počítačového hardvéru a softvéru; navrhovanie

a vývoj softvéru na správu energie; vývoj počítačového databázového softvéru; navrhovanie geodetických meraní; tvorba počítačového softvéru; počítačové programovanie; inštalácie počítačového softvéru; aktualizovanie počítačového softvéru; požičiavanie počítačového softvéru; údržba počítačového softvéru; návrh počítačových systémov; analýzy počítačových systémov; zhotovovanie kópií počítačových programov; uchovávanie elektronických údajov; prevod údajov alebo dokumentov z fyzických médií na elektronické médiá; prevod (konverzia) počítačových programov alebo údajov (nie fyzický); poradenstvo v oblasti počítačových programov; ochrana počítačov proti počítačovým vírusom; zálohovanie údajov mimo pracoviska; poskytovanie počítačových technológií prostredníctvom internetu (cloud computing); poskytovanie softvéru prostredníctvom internetu (SaaS); poskytovanie počítačovej platformy prostredníctvom internetu (Paas); diaľkové monitorovanie počítačových systémov; poradenstvo v oblasti informačných technológií; poradenstvo v oblasti počítačových technológií; externé poskytovanie služieb v oblasti informačných technológií; požičiavanie počítačov; poradenstvo v oblasti návrhu a vývoja počítačového hardvéru; tvorba a udržiavanie webových stránok (pre tretie osoby); hostovanie na počítačových stránkach (webových stránkach); prenájom webových serverov; prenájom počítačových serverov (serverhosting); poskytovanie internetových vyhľadávačov; digitalizácia dokumentov (skenovanie); poskytovanie informácií o počítačových technológiách a programovaní prostredníctvom webových stránok; poradenstvo v oblasti telekomunikačných technológií.

(540) EnergieM

(550) slovná

(731) MACRO COMPONENTS s.r.o., Dolné Rudiny 1, Žilina, SK;

(740) Ing. Róbert Porubčan EDING, Ivanka pri Dunaji, SK;

(210) 2497-2023

(220) 30.11.2023

(511) 44 NCL (12)

(511) 44 - Zubné lekárstvo.

(540)



(550) obrazová

(591) svetlo modrá, tmavo modrá, červená, čierna

(731) SK Dental s.r.o., Novomestská ulica 9942/8, Trnava, SK;

(210) 2498-2023
 (220) 30.11.2023
(511) 44 NCL (12)
 (511) 44 - Zubné liečivo.
(540)



(550) obrazová
 (591) červená, tmavomodrá, bledomodrá, čierna
 (731) SK Dental Bratislava, s.r.o., Halenárska 18A, Trnava, SK;

(210) 2499-2023
 (220) 29.11.2023
(511) 37, 39 NCL (12)
 (511) 37 - Údržba a opravy motorových vozidiel; leštenie vozidiel; autoservisy (údržba a tankovanie); údržba vozidiel; čistenie vozidiel.
 39 - Parkovanie automobilov (parkovacie miesta); prenájom vozidiel; zdieľanie automobilov.

(540)



(550) obrazová
 (591) čierna, oranžová
 (731) ABRIX int. s.r.o., Krišťáľová 767/16A, Bratislava-Jarovce, SK;

(210) 2506-2023
 (220) 29.11.2023
(511) 35, 36, 41 NCL (12)
 (511) 35 - Organizovanie obchodných alebo reklamných výstav; organizovanie obchodných alebo reklamných veľtrhov.
 36 - Organizovanie dobročinných zbierok.
 41 - Organizovanie živých vystúpení; plánovanie a organizovanie večierok; organizovanie a vedenie sympózií; organizovanie súťaží krásy; organizovanie plesov; organizovanie predstavení (manažérske služby); organizovanie a vedenie vzdelávacích fór s osobnou účasťou.

(540)

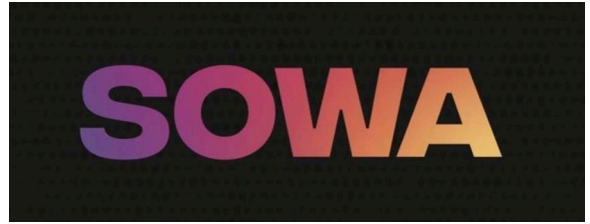

(550) obrazová
 (591) čierna, ružová, fialová, oranžová, žltá
 (731) Šperka Štefan, Rajecká 8687/34, Bratislava-Vrakuňa, SK;

(210) 2508-2023
 (220) 30.11.2023
(511) 9, 16, 35, 38, 41 NCL (12)
 (511) 9 - Audiovizuálne prijímače; zariadenia na prenos zvuku; zvukové nahrávacie zariadenia; zvukové prehrávacie zariadenia, prehrávače; televízne prijímače; čítacie zariadenia (pre účinkujúcich); exponované filmy; exponované kinematografické filmy; exponované röntgenové filmy; audiovizuálne kompaktné disky; optické nosiče údajov; optické disky; videokamery; kazetové prehrávače; prehrávače kompaktných diskov; videokazety; kazety na videohry; video displeje; videotelefony; elektronické publikácie (sťahovateľné); sťahovateľné počítačové programy; DVD prehrávače; sťahovateľné hudobné súbory; sťahovateľné obrazové súbory; prenosné multimediálne prehrávače.

16 - Plagáty; albumy; obrazy; noviny; grafické vzory (tlačoviny); fotografie (tlačoviny); pohľadnice; tlačoviny; tlačené publikácie; časopisy (periodiká); ročenky; kalendáre; obežníky.

35 - Pomoc pri riadení obchodnej činnosti; poskytovanie obchodných alebo podnikateľských informácií; rozširovanie reklamných materiálov; aktualizovanie reklamných materiálov; prieskum trhu; vydávanie reklamných textov; reklama; rozhlasová reklama; televízna reklama; reklamné agentúry; spracovanie textov; online reklama na počítačovej komunikačnej sieti; vyhľadávanie informácií v počítačových súboroch pre tretie osoby; prenájom reklamného času v komunikačných médiách; písanie reklamných textov; tvorba reklamných filmov; marketing; telemarketingové služby; rozvíjanie reklamných nápadov; správa spotrebiteľských vernostných programov; písanie textov scenárov na reklamné účely; poradenstvo v oblasti komunikácie (vzťahy s verejnosťou); konkurenčné spravodajské služby; obchodné spravodajské služby; cielený marketing; vonkajšia reklama; služby v oblasti vzťahov s médiami.

38 - Rozhlasové vysielanie; televízne vysielanie; vysielanie káblovej televízie; prenos správ a obrazových informácií prostredníctvom počítačov; informácie v oblasti telekomunikácií; výzvy (rádiom, telefónom alebo inými elektronickými komunikačnými prostriedkami); prenos signálu prostredníctvom

satelitu; poskytovanie telekomunikačného pripojenia do svetovej počítačovej siete; poskytovanie priestoru na diskusiu na internete; poskytovanie prístupu do databáz; prenos digitálnych súborov; bezdrôtové vysielanie; poskytovanie diskusných fór online; kontinuálny prenos dát (streaming); rádiová komunikácia; prenos videonahrávok na objednávku; prenos digitálnych nahrávok (podcastov).

41 - Zábava; prenájom kinematografických prístrojov; filmové štúdiá; organizovanie vedomostných alebo zábavných súťaží; rozhlasová zábava; požičiavanie zvukových nahrávok; požičiavanie kinematografických filmov; produkcia filmov (nie reklamných); tvorba rozhlasových a televíznych programov; varietné predstavenia; tvorba divadelných alebo iných predstavení; televízna zábava; organizovanie živých vystúpení; premietanie kinematografických filmov; nahrávacie štúdiá (služby); postsynchronizácia, dabing; požičiavanie audioprístrojov; písanie textov scenárov nie na reklamné účely; strihanie videopások; online vydávanie elektronických kníh a časopisov; elektronická edičná činnosť v malom (DTP služby); titulkovanie; karaoke služby; hudobné skladateľské služby; online poskytovanie elektronických publikácií (bez možnosti kopírovania); fotografické reportáže; fotografovanie; reportérske služby; nahrávanie videopások; fotografovanie na mikrofilm; písanie textov; hudobná tvorba; online poskytovanie digitálnej hudby (bez možnosti kopírovania); online poskytovanie videozáznamov (bez možnosti kopírovania); písanie televíznych a filmových scenárov (tvorba); poskytovanie nestahovateľných filmov prostredníctvom služieb na prenos videí (na požiadanie); poskytovanie nestahovateľných televíznych programov prostredníctvom služieb na prenos videí (na požiadanie); kultúrne, vzdelávacie alebo zábavné služby poskytované galériami umenia; distribúcia filmov; tvorba videozáznamov na podujatiach; režírovanie filmov (okrem reklamných); organizácia súťaží v elektronických športoch; réžia predstavení; fotografovanie pomocou dronu; tvorba videonahrávok pomocou dronov; organizovanie zábavných podujatí; organizovanie a vedenie športových podujatí; titulkovanie; tvorba digitálnych nahrávok (podcastov); prenájom filmových rekvizít.

(540)



(550) obrazová
(731) Rozhlas a televízia Slovenska, Mlynská dolina, Bratislava, SK;

(210) 2509-2023

(220) 30.11.2023

(511) 9, 14, 28, 35, 40 NCL (12)

(511) 9 - Kryty na smartfóny.

14 - Hodinky.

28 - Hračky.

35 - Obchodné sprostredkovateľské služby.

40 - Stolárske práce (zhotovovanie drevených výrobkov na objednávku); krajčírstvo.

(540)

(550) obrazová

(591) hnedá, zlatá, čierna

(731) Antušák Lukáš, Mgr., Roveň I 643/3, Klin, SK;

(210) 2510-2023

(220) 30.11.2023

(511) 3, 5, 35, 41, 44 NCL (12)

(511) 3 - Naliečivé kozmetické a toaletné prípravky; mydlá; kozmetické prípravky do kúpeľa; kozmetické prípravky; kozmetické krémy; esenciálne (éterické) oleje; kozmetické pleťové vody; čistiace toaletné mlieka; toaletné prípravky; kozmetické prípravky na starostlivosť o pleť; dezodoračné mydlá; kozmetické prípravky na zoštíhlenie; umývacie prípravky na osobnú hygienu (deodoranty); masážne gély (nie na lekárske použitie); balzamy (nie na lekárske použitie); prípravky do kúpeľa (nie na lekárske použitie); vlasové kondicionéry; bylinkové výťažky na kozmetické použitie; kozmetické prípravky pre deti; šampóny; oleje na kozmetické použitie; soli do kúpeľa nie na lekárske použitie; výťažky z kvetov (parfuméria); krémy na kožu.

5 - Farmaceutické prípravky; antibakteriálne prípravky; balzamy na lekárske použitie; liečivé rastliny; bylinkové čaje na lekárske použitie; liečivé čaje; chemické činidlá na lekárske a zverolekárske použitie; prípravky na čistenie vzduchu; dezinfekčné prípravky; diagnostické prípravky na lekárske použitie; diétne nápoje na lekárske použitie; diétne potraviny na lekárske použitie; minerálne výživové doplnky; obklady (teplé zábaly); náplasti; farmaceutické prípravky na chudnutie; chemické prípravky na farmaceutické

použitie; chirurgické obvazy; ovínadlá; prípravky do kúpeľa na lekárske použitie; minerálne vody na lekárske použitie; soli na lekárske použitie; liekové kapsuly; liečivé korene; terapeutické prípravky do kúpeľa; liečivá posilňujúce nervovú sústavu; vedľajšie produkty spracovania obilnín na lekárske použitie; farmaceutické prípravky na ošetrovanie pokožky; masti na lekárske použitie; posilňujúce prípravky (toniká); sirupy na farmaceutické použitie; výživové doplnky; vitamínové prípravky.

35 - Reklama; marketing; podpora predaja pre tretie osoby; poskytovanie obchodných informácií prostredníctvom webových stránok; služby porovnávania cien; obchodný manažment, obchodná organizácia a obchodná administratíva; rozvíjanie reklamných nápadov; organizovanie obchodných alebo reklamných výstav; predvádzanie tovaru; analýzy nákladov.

41 - Akadémia (vzdelávanie); vydávanie textov (okrem reklamných); vyučovanie; vzdelávanie; školenia; organizovanie a vedenie konferencií; organizovanie a vedenie kongresov; informácie o výchove a vzdelávaní; skúšanie, preskúšavanie (pedagogická činnosť); organizovanie kultúrnych alebo vzdelávacích výstav; praktický výcvik (ukážky); organizovanie a vedenie seminárov; organizovanie a vedenie sympózií; online vydávanie elektronických kníh a časopisov; online poskytovanie elektronických publikácií (bez možnosti kopírovania); koučovanie (školenie); odborné preškolenie; školské služby (vzdelávanie); individuálne vyučovanie; organizovanie a vedenie vzdelávacích fór s osobnou účasťou; odborné školenia zamerané na odovzdávanie know-how.

44 - Farmaceutické poradenstvo; zdravotné poradenstvo; poradenstvo v oblasti stravovania a výživy.

(540)

you&care

(550) obrazová

(591) červená

(731) Koša Vladimír, Mgr., Poštová 1271/51, Bernolákovo, SK;

(740) ROHUTNÝ&Spol., s.r.o., Viničné, SK;

(210) 2511-2023

(220) 30.11.2023

(511) 9, 11, 14, 16, 21, 27, 34, 36, 41, 43 NCL (12)

(511) 9 - USB kľúče.

11 - Osvetľovacie prístroje a zariadenia.

14 - Šnúry s karabínkou na nosenie kľúčov.

16 - Knižné zarážky; papierové podložky pod pivové poháre; perá (kancelárske potreby); blahoprajné pohľadnice.

21 - Pivové poháre; poháre, šálky, hrnčeky na pitie; otvárače na fľaše (elektrické alebo neelektrické); hrnčiarstvo; tanieriky pod šálky; porcelánové, keramické, kameninové, terakotové alebo sklenené umelecké predmety; cestovné, turistické fľaše.

27 - Závesné nástenné dekorácie okrem textilných.

34 - Zapaľovače pre fajčiarov.

36 - Prenájom nehnuteľností.

41 - Poskytovanie zariadení na oddych a rekreáciu.

43 - Bary (služby).

(540) **Holubyho chata**

(550) slovná

(731) ARS TECHNOLOGY s. r. o., Pribišova 19/a, Bratislava-Karlova Ves, SK;

(740) Advokátska kancelária JURIKA & KELTOŠ, s. r. o., Bratislava-Staré Mesto, SK;

(210) 2512-2023

(220) 30.11.2023

(511) 9, 38, 42 NCL (12)

(511) 9 - Softvér; aplikačný softvér; počítačový softvér (nahraté počítačové programy); počítačový hardvér; sieťový softvér; sieťové servery; merač; merače prietoku; mikrometrické merače; meracie prístroje; meracie nástroje; merače elektrického prúdu; digitálne panelové merače; merače tlaku (tlakomery); merače objemového prietoku; plynomery (meracie prístroje); metre (meracie nástroje); elektrické meracie zariadenia; zariadenia na meranie vlhkosti; inteligentné náramky (meracie prístroje); prístroje na meranie vzdialenosti; laserové prístroje na meranie hladiny; prístroje na zaznamenávanie času; chronografy (prístroje na zaznamenávanie časových údajov); integrované obvody; počítačový softvér na integráciu aplikácií a databáz; softvér pre integráciu umelej inteligencie a strojového učenia v oblasti veľkých dát; karty s integrovanými obvody (pamäťové alebo mikroprocesorové); interaktívny databázový softvér; servery počítačových databáz; elektronické databázy nahraté na počítačových médiách; softvér pre synchronizovanie databáz; softvér pre databázové servery; elektronické publikácie (sťahovateľné); počítačové programy (sťahovateľné); počítačové operačné programy (nahraté); počítače; optické kompaktné disky; audiovizuálne kompaktné disky; stroje na počítanie a triedenie peňazí; nosiče zvukových nahrávok; elektrické monitorovacie prístroje; fotokopírovacie stroje (fotografické, elektrostatické alebo termické); zariadenia na zaznamenávanie vzdialenosti; telemetre, optické diaľkomery; audiovizuálne prijímače; taxametre; rýchlomery, tachometre; indikátory množstva; počítačové pamäte; presné meracie prístroje; optické prístroje a nástroje; automatické ovládacie zariadenia vozidiel; zariadenia na prenos zvuku; zvukové nahrávacie zariadenia; digitálne počítačové (totalizátory); hlasovacie zariadenia; registračné pokladnice; magnetické disky; počítačové klávesnice; čipy (mikroprocesorové doštičky); čítačky čiarových kódov; periférne zariadenia počítačov; digitálne súradnicové zapisovače; elektronické perá (vizuálne

zobrazovacie zariadenia); počítačové rozhrania; počítačové meniče diskov; magnetické páskové jednotky (informatika); mikroprocesory; modemy; monitory (počítačový hardvér); monitorovacie počítačové programy; myši (periférne zariadenia počítačov); optické čítacie zariadenia; optické nosiče údajov; optické disky; procesory (centrálne procesorové jednotky); čítacie zariadenia (zariadenia na spracovanie údajov); skenery (zariadenia na spracovanie údajov); elektronické diáre; telefónne záznamníky; prehrávače kompaktných diskov; elektronické vreckové slovníky; notebooky (prenosné počítače); elektronické informačné tabule; video displeje; navigačné prístroje vozidiel (palubné počítače); počítačové hry (softvér); handsfree (slúchadlá so zabudovaným mikrofónom na telefonovanie bez držania telefónu); sťahovateľné zvonenia do mobilných telefónov; sťahovateľné hudobné súbory; sťahovateľné obrazové súbory; USB kľúče; zariadenia globálneho polohového systému (GPS); prenosné multimedialne prehrávače; prenosné počítače; obaly na notebooky; tašky na notebooky; čítačky elektronických kníh; smartfóny; tablety (prenosné počítače); mobilné telefóny; digitálne tabule; zariadenia na sledovanie fyzickej aktivity nosené na tele; kryty na smartfóny; puzdrá na smartfóny; obaly na vreckové počítače (PDA); obaly na elektronické tablety; elektronické interaktívne tabule; elektronické partitúry (sťahovateľné).

38 - Telekomunikačné služby; posielanie správ; posielanie správ o parkovaní; služby vstupu do telekomunikačných sietí (smerovanie a pripájanie); prenos elektronickej pošty; hlasová odkazová služba; on-line posielanie pohľadníc; poskytovanie priestoru na diskusiu na internete; poskytovanie telekomunikačných kanálov na telenákupy; komunikácia prostredníctvom počítačových terminálov; poskytovanie prístupu do databáz; poskytovanie telekomunikačného pripojenia do svetovej počítačovej siete; prenájom prístupového času do svetových počítačových sietí; prenájom prístrojov na prenos správ; prenájom telekomunikačných prístrojov; prenos digitálnych súborov; kontinuálny prenos dát (streaming); prenos signálu prostredníctvom satelitu; spravodajské kancelárie; telefonická komunikácia; videokonferenčné služby; elektronické zobrazovacie tabule (telekomunikačné služby); rozhlasové vysielanie; rozhlasové vysielanie prostredníctvom internetu; televízne vysielanie prostredníctvom internetu; interaktívne televízne vysielanie; interaktívne rozhlasové vysielanie; bezdrôtové vysielanie; interaktívne vysielacie služby; interaktívne komunikačné služby; rádiová komunikácia; komunikácia prostredníctvom optických sietí; poskytovanie používateľského prístupu k webovým stránkam s digitálnou hudbou na internete; televízne vysielanie; výzvy (rádiom,

telefónom alebo inými elektronickými komunikačnými prostriedkami).

42 - Vedecký výskum; technologický výskum; konzultácie v oblasti technologických služieb v oblasti dodávky elektriny a energie; technologický výskum v oblasti počítačov; navrhovanie počítačových databáz; obnovovanie počítačových databáz; inštalácia a údržba databázového softvéru; vývoj počítačového hardvéru a softvéru; navrhovanie a vývoj softvéru na správu energie; vývoj počítačového databázového softvéru; navrhovanie geodetických meraní; tvorba počítačového softvéru; počítačové programovanie; inštalácie počítačového softvéru; aktualizovanie počítačového softvéru; požíčovanie počítačového softvéru; údržba počítačového softvéru; návrh počítačových systémov; analýzy počítačových systémov; zhotovovanie kópií počítačových programov; uchovávanie elektronických údajov; prevod údajov alebo dokumentov z fyzických médií na elektronické médiá; prevod (konverzia) počítačových programov alebo údajov (nie fyzický); poradenstvo v oblasti počítačových programov; ochrana počítačov proti počítačovým vírusom; zálohovanie údajov mimo pracoviska; poskytovanie počítačových technológií prostredníctvom internetu (cloud computing); poskytovanie softvéru prostredníctvom internetu (SaaS); poskytovanie počítačovej platformy prostredníctvom internetu (Paas); diaľkové monitorovanie počítačových systémov; poradenstvo v oblasti informačných technológií; poradenstvo v oblasti počítačových technológií; externé poskytovanie služieb v oblasti informačných technológií; požíčovanie počítačov; poradenstvo v oblasti návrhu a vývoja počítačového hardvéru; tvorba a udržiavanie webových stránok (pre tretie osoby); hostovanie na počítačových stránkach (webových stránkach); prenájom webových serverov; prenájom počítačových serverov (serverhosting); poskytovanie internetových vyhľadávačov; digitalizácia dokumentov (skenovanie); poskytovanie informácií o počítačových technológiách a programovaní prostredníctvom webových stránok; poradenstvo v oblasti telekomunikačných technológií.

(540)



(550) obrazová

(591) modrá, biela

(731) MACRO COMPONENTS s.r.o., Dolné Rudiny 1, Žilina, SK;

(740) Ing. Róbert Porubčan EDING, Ivanka pri Dunaji, SK;

(210) 2513-2023

(220) 30.11.2023

(511) 9, 16, 35, 38, 41 NCL (12)

(511) 9 - Audiovizuálne prijímače; zariadenia na prenos zvuku; zvukové nahrávacie zariadenia; zvukové prehrávacie zariadenia, prehrávače; televízne prijímače; čítacie zariadenia (pre účinkujúcich); exponované filmy; exponované kinematografické filmy; exponované röntgenové filmy; audiovizuálne kompaktné disky; optické nosiče údajov; optické disky; videokamery; kazetové prehrávače; prehrávače kompaktných diskov; videokazety; kazety na videohry; video displeje; videotelefony; elektronické publikácie (sťahovateľné); sťahovateľné počítačové programy; DVD prehrávače; sťahovateľné hudobné súbory; sťahovateľné obrazové súbory; prenosné multimediálne prehrávače.

16 - Plagáty; albumy; obrazy; noviny; grafické vzory (tlačoviny); fotografie (tlačoviny); pohľadnice; tlačoviny; tlačené publikácie; časopisy (periodiká); ročenky; kalendáre; obežníky.

35 - Pomoc pri riadení obchodnej činnosti; poskytovanie obchodných alebo podnikateľských informácií; rozširovanie reklamných materiálov; aktualizovanie reklamných materiálov; prieskum trhu; vydávanie reklamných textov; reklama; rozhlasová reklama; televízna reklama; reklamné agentúry; spracovanie textov; online reklama na počítačovej komunikačnej sieti; vyhľadávanie informácií v počítačových súboroch pre tretie osoby; prenájom reklamného času v komunikačných médiách; písanie reklamných textov; tvorba reklamných filmov; marketing; telemarketingové služby; rozvíjanie reklamných nápadov; správa spotrebiteľských vernostných programov; písanie textov scenárov na reklamné účely; poradenstvo v oblasti komunikácie (vzťahy s verejnosťou); konkurenčné spravodajské služby; obchodné spravodajské služby; cielený marketing; vonkajšia reklama; služby v oblasti vzťahov s médiami.

38 - Rozhlasové vysielanie; televízne vysielanie; vysielanie káblovej televízie; prenos správ a obrazových informácií prostredníctvom počítačov; informácie v oblasti telekomunikácií; výzvy (rádiom, telefónom alebo inými elektronickými komunikačnými prostriedkami); prenos signálu prostredníctvom satelitu; poskytovanie telekomunikačného pripojenia do svetovej počítačovej siete; poskytovanie priestoru na diskusiu na internete; poskytovanie prístupu do databáz; prenos digitálnych súborov; bezdrôtové vysielanie; poskytovanie diskusných fór online; kontinuálny prenos dát (streaming); rádiová komunikácia; prenos videonahrávok na objednávku; prenos digitálnych nahrávok (podcastov).

41 - Zábava; prenájom kinematografických prístrojov; filmové štúdiá; organizovanie vedomostných alebo zábavných súťaží; rozhlasová zábava; požičiavanie zvukových nahrávok; požičiavanie kinematografických filmov; produkcia filmov (nie reklamných); tvorba rozhlasových a televíznych programov; varetné predstavenia; tvorba divadelných alebo iných predstavení; televízna zábava; organizovanie živých vystúpení; premietanie kinematografických filmov; nahrávacie štúdiá (služby); postsynchronizácia,

dabing; požičiavanie audioprístrojov; písanie textov scenárov nie na reklamné účely; strihanie videopások; online vydávanie elektronických kníh a časopisov; elektronická edičná činnosť v malom (DTP služby); titulkovanie; karaoke služby; hudobné skladateľské služby; online poskytovanie elektronických publikácií (bez možnosti kopírovania); fotografické reportáže; fotografovanie; reportérske služby; nahrávanie videopások; fotografovanie na mikrofilm; písanie textov; hudobná tvorba; online poskytovanie digitálnej hudby (bez možnosti kopírovania); online poskytovanie videozáznamov (bez možnosti kopírovania); písanie televíznych a filmových scenárov (tvorba); poskytovanie nestťahovateľných filmov prostredníctvom služieb na prenos videí (na požiadanie); poskytovanie nestťahovateľných televíznych programov prostredníctvom služieb na prenos videí (na požiadanie); kultúrne, vzdelávacie alebo zábavné služby poskytované galériami umenia; distribúcia filmov; tvorba videozáznamov na podujatiach; režírovanie filmov (okrem reklamných); organizácia súťaží v elektronických športoch; réžia predstavení; fotografovanie pomocou dronu; tvorba videonahrávok pomocou dronov; organizovanie zábavných podujatí; organizovanie a vedenie športových podujatí; tvorba digitálnych nahrávok (podcastov); prenájom filmových rekvizít.

(540)



(550) obrazová

(591) čierna, červená, zelená, biela, žltá

(731) Rozhlas a televízia Slovenska, Mlynská dolina, Bratislava, SK;

(210) 2518-2023

(220) 30.11.2023

(511) 9, 16, 35, 38, 41 NCL (12)

(511) 9 - Audiovizuálne prijímače; zariadenia na prenos zvuku; zvukové nahrávacie zariadenia; zvukové prehrávacie zariadenia, prehrávače; televízne prijímače; čítacie zariadenia (pre účinkujúcich); exponované filmy; exponované kinematografické filmy; exponované röntgenové filmy; audiovizuálne kompaktné disky; optické nosiče údajov; optické disky; videokamery; kazetové prehrávače; prehrávače kompaktných diskov; videokazety; kazety na videohry; video displeje; videotelefony; elektronické publikácie (sťahovateľné); sťahovateľné počítačové programy; DVD prehrávače; sťahovateľné hudobné

súbory; sťahovateľné obrazové súbory; prenosné multimediálne prehrávače.

16 - Plagáty; albumy; obrazy; noviny; grafické vzory (tlačoviny); fotografie (tlačoviny); pohľadnice; tlačoviny; tlačené publikácie; časopisy (periodiká); ročenky; kalendáre; obežníky.

35 - Pomoc pri riadení obchodnej činnosti; poskytovanie obchodných alebo podnikateľských informácií; rozširovanie reklamných materiálov; aktualizovanie reklamných materiálov; prieskum trhu; vydávanie reklamných textov; reklama; rozhlasová reklama; televízna reklama; reklamné agentúry; spracovanie textov; online reklama na počítačovej komunikačnej sieti; vyhľadávanie informácií v počítačových súboroch pre tretie osoby; prenájom reklamného času v komunikačných médiách; písanie reklamných textov; tvorba reklamných filmov; marketing; telemarketingové služby; rozvíjanie reklamných nápadov; správa spotrebiteľských vernostných programov; písanie textov scenárov na reklamné účely; poradenstvo v oblasti komunikácie (vzťahy s verejnosťou); konkurenčné spravodajské služby; obchodné spravodajské služby; cielený marketing; vonkajšia reklama; služby v oblasti vzťahov s médiami.

38 - Rozhlasové vysielanie; televízne vysielanie; vysielanie káblovej televízie; prenos správ a obrazových informácií prostredníctvom počítačov; informácie v oblasti telekomunikácií; výzvy (rádiom, telefónom alebo inými elektronickými komunikačnými prostriedkami); prenos signálu prostredníctvom satelitu; poskytovanie telekomunikačného pripojenia do svetovej počítačovej siete; poskytovanie priestoru na diskusiu na internete; poskytovanie prístupu do databáz; prenos digitálnych súborov; bezdrôtové vysielanie; poskytovanie diskusných fór online; kontinuálny prenos dát (streaming); rádiová komunikácia; prenos videonahrávok na objednávku; prenos digitálnych nahrávok (podcastov).

41 - Zábava; prenájom kinematografických prístrojov; filmové štúdiá; organizovanie vedomostných alebo zábavných súťaží; rozhlasová zábava; požičiavanie zvukových nahrávok; požičiavanie kinematografických filmov; produkcia filmov (nie reklamných); tvorba rozhlasových a televíznych programov; varetné predstavenia; tvorba divadelných alebo iných predstavení; televízna zábava; organizovanie živých vystúpení; premietanie kinematografických filmov; nahrávacie štúdiá (služby); postsynchronizácia, dabing; požičiavanie audioprístrojov; písanie textov scenárov nie na reklamné účely; strihanie videopások; online vydávanie elektronických kníh a časopisov; elektronická edičná činnosť v malom (DTP služby); titulkovanie; karaoke služby; hudobné skladateľské služby; online poskytovanie elektronických publikácií (bez možnosti kopírovania); fotografické reportáže; fotografovanie; reportérske služby; nahrávanie videopások; fotografovanie na mikrofilm; písanie textov; hudobná tvorba; online poskytovanie digitálnej hudby (bez možnosti kopírovania); online poskytovanie videozáznamov (bez možnosti

kopírovania); písanie televíznych a filmových scenárov (tvorba); poskytovanie nestťahovateľných filmov prostredníctvom služieb na prenos videí (na požiadanie); poskytovanie nestťahovateľných televíznych programov prostredníctvom služieb na prenos videí (na požiadanie); kultúrne, vzdelávacie alebo zábavné služby poskytované galériami umenia; distribúcia filmov; tvorba videozáznamov na podujatiach; režirovanie filmov (okrem reklamných); organizácia súťaží v elektronických športoch; réžia predstavení; fotografovanie pomocou dronu; tvorba videonahrávok pomocou dronov; organizovanie zábavných podujatí; organizovanie a vedenie športových podujatí; tvorba digitálnych nahrávok (podcastov); prenájom filmových rekvizít.

(540)



(550) obrazová

(591) biela, zelená, červená

(731) Rozhlas a televízia Slovenska, Mlynská dolina, Bratislava, SK;

(210) 2520-2023

(220) 1.12.2023

(511) 9, 16, 35, 38, 41, 42 NCL (12)

(511) 9 - Nahraté počítačové programy; sťahovateľné počítačové programy; počítačové softvérové aplikácie (sťahovateľné); platformy počítačového softvéru, nahrané alebo na stiahnutie; počítačové databázy; nosiče zvukových nahrávok; magnetické nosiče údajov; optické nosiče údajov; zariadenia na spracovanie údajov; elektronické publikácie (sťahovateľné); počítačový softvér; počítačový hardvér; vysielacie (telekomunikácie); telefónne prístroje; zariadenia na prenos, záznam alebo reprodukciu zvuku, obrazu alebo údajov; prístroje a nástroje fotografické, kinematografické, optické, signalizačné, kontrolné, záchranné.

16 - Časopisy (periodiká); noviny; tlačoviny; brožúry; knihy; prospekty; príručky; plagáty; katalógy; ročenky; letáky; kalendáre; periodiká; papiernický tovar; reklamné tabule z papiera, kartónu alebo lepenky; papierové alebo lepenkové krabice; papierové alebo lepenkové prepravné obaly na fľaše; papierové alebo lepenkové pútače; grafické reprodukcie; albumy; atlasy; fotografie (tlačoviny); tlačivá (formuláre); pečiatky; pečate; písacie potreby; školské potreby (papiernický tovar); kancelárske potreby okrem nábytku; lepidlá na kancelárske použitie alebo pre domácnosť; papierové alebo plastové vrecia, vrecká a puzdrá na balenie.

35 - Reklama; reklamné agentúry; online reklama na počítačovej komunikačnej sieti; marketing; vydávanie reklamných textov; aktualizovanie reklamných materiálov; cielené posielanie reklamných materiálov poštou; podpora predaja pre tretie osoby; služby predplácania novín a časopisov pre tretie osoby; organizovanie obchodných alebo reklamných výstav; odborné obchodné alebo podnikateľské poradenstvo; služby porovnávania cien; grafická úprava tlačovín na reklamné účely; prepisovanie správ (kancelárske práce); vyhľadávanie informácií v počítačových súboroch pre tretie osoby; zbieranie údajov do počítačových databáz; prieskum trhu; obchodné alebo podnikateľské informácie; optimalizácia internetových vyhľadávačov na podporu predaja; maloobchodné služby s tovarmi uvedenými v triedach 9 a 16 tohto zoznamu; veľkoobchodné služby s tovarmi uvedenými v triedach 9 a 16 tohto zoznamu; poskytovanie informácií o službách uvedených v tejto triede prostredníctvom komunikačných médií, elektronickej pošty, SMS správ, počítačových sietí a internetu.

38 - Prenos správ a obrazových informácií prostredníctvom počítačov; prenos elektronickej pošty; kontinuálny prenos dát (streaming); prenos digitálnych nahrávok (podcastov); poskytovanie telekomunikačného pripojenia do svetovej počítačovej siete; poskytovanie telekomunikačných kanálov na telenákupy; komunikácia prostredníctvom počítačových terminálov; posielanie správ; poskytovanie priestoru na diskusiu na internete; prenájom prístupového času do svetových počítačových sietí; prenos signálu prostredníctvom satelitu; spravodajské kancelárie; rozhlasové vysielanie; televízne vysielanie; poskytovanie informácií o službách uvedených v tejto triede prostredníctvom komunikačných médií, elektronickej pošty, SMS správ, počítačových sietí a internetu.

41 - Zábava; vzdelávanie; online vydávanie elektronických kníh a časopisov; online poskytovanie elektronických publikácií (bez možnosti kopírovania); vydávanie online časopisov s obsahom tvoreným používateľmi; zábava prostredníctvom zdieľania videí a fotografií; prenájom dekorácií na predstavenia; informácie o možnostiach zábavy; poskytovanie informácií o možnostiach rekreácie; informácie o výchove a vzdelávaní; elektronická edičná činnosť v malom (DTP služby); organizovanie vedomostných alebo zábavných súťaží; fotografické reportáže; fotografovanie; produkcia filmov (nie reklamných); organizovanie a vedenie koncertov; nahrávanie videopások; organizovanie kultúrnych alebo vzdelávacích výstav; organizovanie plesov; organizovanie kultúrnych predstavení; organizovanie súťaží krásy; organizovanie živých vystúpení; písanie textov (okrem reklamných); plánovanie a organizovanie večierkov; praktický výcvik (ukážky); reportérske služby; školenia; vydávanie kníh; vydávanie textov (okrem reklamných); vyučovanie; poskytovanie informácií o službách uvedených v tejto triede prostredníctvom komunikačných médií,

elektronickej pošty, SMS správ, počítačových sietí a internetu.

42 - Poskytovanie internetových vyhľadávačov a online adresárov na vyhľadávanie a zobrazovanie informácií, blogov, diskusií, videí a fotografií týkajúcich sa spoločenského života, virtuálnych spoločenstiev, sociálnych sietí, rodinných udalostí.

(540)



(550) obrazová

(591) odtiene modrej

(731) 4networks SK&CZ, s.r.o., Lamačská cesta 6749/45, Bratislava-Lamač, SK;

(740) JUDr. Ingrid Maruniaková, Bratislava-Petržalka, SK;

(210) 2521-2023

(220) 1.12.2023

(511) 35, 38, 41, 42 NCL (12)

(511) 35 - Kancelárske práce; obchodný manažment, obchodná organizácia a obchodná administratíva; reklama; poskytovanie obchodných alebo podnikateľských informácií; rozširovanie reklamných materiálov; sprostredkovateľne práce; poradenstvo pri organizovaní a riadení obchodnej činnosti; personálne poradenstvo; poradenstvo pri riadení podnikov; poradenstvo pri organizovaní obchodnej činnosti; poradenské služby pri riadení obchodnej činnosti; odborné obchodné alebo podnikateľské poradenstvo; nábor zamestnancov; zbieranie údajov do počítačových databáz; zoraďovanie údajov v počítačových databázach; vyhľadávanie informácií v počítačových súboroch pre tretie osoby; vyhľadávanie sponzorov; marketing; poskytovanie obchodných alebo podnikateľských kontaktných informácií; poskytovanie obchodných informácií prostredníctvom webových stránok; písanie životopisov pre tretie osoby; aktualizácia a údržba informácií v registroch.

38 - Telekomunikačné služby; posielanie správ; telefonické služby; telefonická komunikácia; komunikácia mobilnými telefónmi; komunikácia prostredníctvom počítačových terminálov; prenos správ a obrazových informácií prostredníctvom počítačov; prenos elektronickej pošty; informácie v oblasti telekomunikácií; komunikácia prostredníctvom optických sietí; poskytovanie telekomunikačného pripojenia do svetovej počítačovej siete; služby vstupu do telekomunikačných sietí (smerovanie a pripájanie); telekonferenčné služby; poskytovanie užívateľského prístupu do svetovej

počítačovej siete; poskytovanie priestoru na diskusiu na internete; poskytovanie prístupu do databáz; prenos digitálnych súborov; bezdrôtové vysielanie; poskytovanie diskusných fór online; kontinuálny prenos dát (streaming); prenos videonahrávok na objednávku; prenos digitálnych nahrávok (podcastov).
41 - Akadémie (vzdelávanie); organizovanie vedomostných alebo zábavných súťaží; vydávanie textov (okrem reklamných); vzdelávanie; organizovanie a vedenie konferencií; organizovanie kultúrnych alebo vzdelávacích výstav; organizovanie živých vystúpení; plánovanie a organizovanie večierkov; poradenstvo pri voľbe povolania (v oblasti výchovy a vzdelávania); koučovanie (školenie); online poskytovanie videozáznamov (bez možnosti kopírovania); organizovanie a vedenie vzdelávacích fór s osobnou účasťou; odborné školenia zamerané na odovzdávanie know-how; tvorba videonahrávok pomocou dronov; online poskytovanie obrázkov (nesťahovateľných).

42 - Tvorba počítačového softvéru; aktualizovanie počítačového softvéru; požičiavanie počítačového softvéru; výskum a vývoj nových výrobkov (pre zákazníkov); obnovovanie počítačových databáz; údržba počítačového softvéru; analýzy počítačových systémov; návrh počítačových systémov; zhotovovanie kópií počítačových programov; prevod údajov alebo dokumentov z fyzických médií na elektronické médiá; tvorba a udržiavanie webových stránok pre tretie osoby; hostovanie na webových stránkach; poradenstvo v oblasti počítačových programov; poskytovanie softvéru prostredníctvom internetu (SaaS); služby informačných technológií (IT podpora) (odstraňovanie softvérových porúch); prenájom počítačových serverov (serverhosting); zálohovanie údajov mimo pracoviska; uchovávanie elektronických údajov; poskytovanie informácií o počítačových technológiách a programovaní prostredníctvom webových stránok; poskytovanie virtuálnych počítačových systémov prostredníctvom cloud computingu; technologické poradenstvo; poradenstvo v oblasti počítačových technológií; poradenstvo v oblasti telekomunikačných technológií; tvorba a navrhovanie zoznamov informácií z webových stránok pre tretie osoby (informačnotechnologické služby); poradenstvo v oblasti ochrany údajov; monitorovanie počítačových systémov na zistenie neoprávneného vstupu alebo zneužitia dát; vývoj softvéru na softvérové publikácie; poskytovanie počítačovej platformy prostredníctvom internetu (PaaS); vývoj počítačových platforiem; výskum v oblasti telekomunikačných technológií.

(540)



- (550) obrazová
(591) Indigo modrá (Deep Indigo - RGB 40/20/80, HEX #281450, CMYK 100 / 100 / 5 / 40, Pantone 274), violet červená (Violet Red - RGB 255 / 0
(731) Stell+ERP s. r. o., Cukrová 14, Bratislava-Staré Mesto, SK;
(740) JUDr. Katarína Vanerková, LL.M., advokátka, Bratislava-Petržalka, SK;

(210) 2524-2023

(220) 3.12.2023

(511) 24, 25, 26 NCL (12)

(511) 24 - Nažehľovacie textilie; textilné materiály; textilie imitujúce kožušiny; tkaniny; sieťovina; konopné tkaniny; konopné plátno; textilie na obuv; bavlnené textilie; posteľné pokrývky; obliečky na matrace; obrusy (okrem papierových); cestovné deky; textilie na bielizeň; textilné podšívky; elastické textilie; flanel (textilie); flauš (textilie); hodvábné tkaniny na tlačové vzory; textilné etikety; textilie do tlačiarň na textil; textilie pre odevný priemysel; textilné nášivky na odevy; samolepiace textilné štítky na tašky.

25 - Čiapky; obuv; pleteniny; krátke kabátiky; pletené šatky; župany; svetre; pulóvre; rúcha; ponožky; košele; odevy; klobúky; kovové časti na obuv; korzety; kostými, obleky; konfekcia (odevy); kravaty; zvršky topánok; nohavice; rukavice (oblečenie); hotové podšívky (časti odevov); kabáty; legíny; oblečenie z úpletových textílií; sukne; oblečenie pre bábätká; papuče; kožušínové kabáty; plážové oblečenie; plážová obuv; vrecká na odevy; pyžamá; šaty; uniformy; bundy; saká; plavky; topánky; šatky (na krk); vyšívane odevy; šatky (na hlavu).

26 - Gombíky; spony na traky; brošne (doplňky oblečenia); zipsy; čipky; mašle do vlasov.

(540) Lali

(550) slovná

(731) Béreš Dávid, JUDr., Martina Granca 3565/3, Bratislava-Dúbravka, SK;

(210) 2530-2023

(220) 1.12.2023

(511) 9, 16, 35, 38, 41, 42 NCL (12)

(511) 9 - Nahraté počítačové programy; sťahovateľné počítačové programy; počítačové softvérové aplikácie (sťahovateľné); platformy počítačového softvéru, nahrané alebo na stiahnutie; počítačové databázy; nosiče zvukových nahrávok; magnetické nosiče údajov; optické nosiče údajov; zariadenia na spracovanie údajov; elektronické publikácie (sťahovateľné); počítačový softvér; počítačový hardvér; vysielacie (telekomunikácie); telefónne prístroje; zariadenia na prenos, záznam alebo reprodukciu zvuku, obrazu alebo údajov; prístroje a nástroje fotografické, kinematografické, optické, signalizačné, kontrolné, záchranné.

16 - Časopisy (periodiká); noviny; tlačoviny; brožúry; knihy; prospekty; príručky; plagáty; katalógy; ročenky; letáky; kalendáre; periodiká; papiernický tovar; reklamné tabule z papiera, kartónu alebo lepenky;

papierové alebo lepenkové krabice; papierové alebo lepenkové prepravné obaly na fľaše; papierové alebo lepenkové pútače; grafické reprodukcie; albumy; atlasy; fotografie (tlačoviny); tlačivá (formuláre); pečiatky; pečate; písacie potreby; školské potreby (papiernický tovar); kancelárske potreby okrem nábytku; lepidlá na kancelárske použitie alebo pre domácnosť; papierové alebo plastové vrecia, vrecká a puzdrá na balenie.

35 - Reklama; reklamné agentúry; online reklama na počítačovej komunikačnej sieti; marketing; vydávanie reklamných textov; aktualizovanie reklamných materiálov; cielené posielanie reklamných materiálov poštou; podpora predaja pre tretie osoby; služby predplácania novín a časopisov pre tretie osoby; organizovanie obchodných alebo reklamných výstav; odborné obchodné alebo podnikateľské poradenstvo; služby porovnávania cien; grafická úprava tlačovín na reklamné účely; prepisovanie správ (kancelárske práce); vyhľadávanie informácií v počítačových súboroch pre tretie osoby; zbieranie údajov do počítačových databáz; prieskum trhu; obchodné alebo podnikateľské informácie; optimalizácia internetových vyhľadávačov na podporu predaja; maloobchodné služby s tovarmi uvedenými v triedach 9 a 16 tohto zoznamu; veľkoobchodné služby s tovarmi uvedenými v triedach 9 a 16 tohto zoznamu; poskytovanie informácií o službách uvedených v tejto triede prostredníctvom komunikačných médií, elektronickej pošty, SMS správ, počítačových sietí a internetu.

38 - Prenos správ a obrazových informácií prostredníctvom počítačov; prenos elektronickej pošty; kontinuálny prenos dát (streaming); prenos digitálnych nahrávok (podcastov); poskytovanie telekomunikačného pripojenia do svetovej počítačovej siete; poskytovanie telekomunikačných kanálov na telenákupy; komunikácia prostredníctvom počítačových terminálov; posielanie správ; poskytovanie priestoru na diskusiu na internete; prenájom prístupového času do svetových počítačových sietí; prenos signálu prostredníctvom satelitu; spravodajské kancelárie; rozhlasové vysielanie; televízne vysielanie; poskytovanie informácií o službách uvedených v tejto triede prostredníctvom komunikačných médií, elektronickej pošty, SMS správ, počítačových sietí a internetu.

41 - Zábava; vzdelávanie; online vydávanie elektronických kníh a časopisov; online poskytovanie elektronických publikácií (bez možnosti kopírovania); vydávanie online časopisov s obsahom tvoreným používateľmi; zábava prostredníctvom zdieľania videí a fotografií; prenájom dekorácií na predstavenia; informácie o možnostiach zábavy; poskytovanie informácií o možnostiach rekreácie; informácie o výchove a vzdelávaní; elektronická edičná činnosť v malom (DTP služby); organizovanie vedomostných alebo zábavných súťaží; fotografické reportáže; fotografovanie; produkcia filmov (nie reklamných); organizovanie a vedenie koncertov; nahrávanie videopások; organizovanie kultúrnych alebo vzdelávacích výstav; organizovanie plesov;

organizovanie kultúrnych predstavení; organizovanie súťaží krásy; organizovanie živých vystúpení; písanie textov (okrem reklamných); plánovanie a organizovanie večierkov; praktický výcvik (ukážky); reportérske služby; školenia; vydávanie kníh; vydávanie textov (okrem reklamných); vyučovanie; poskytovanie informácií o službách uvedených v tejto triede prostredníctvom komunikačných médií, elektronickej pošty, SMS správ, počítačových sietí a internetu.

42 - Poskytovanie internetových vyhľadávačov a online adresárov na vyhľadávanie a zobrazovanie informácií, blogov, diskusií, videí a fotografií týkajúcich sa spoločenského života, virtuálnych spoločenstiev, sociálnych sietí, rodinných udalostí.

(540)



(550) obrazová

(591) tyrkysovo-zelená, cyklámenová

(731) 4networks SK&CZ, s.r.o., Lamačská cesta 6749/45, Bratislava-Lamač, SK;

(740) JUDr. Ingrid Maruniaková, Bratislava-Petržalka, SK;

(210) 2532-2023

(220) 1.12.2023

(511) 29 NCL (12)

(511) 29 - Mäso; šunka; mäsové výťažky; klobásy, salámy, párky; mäsové konzervy; mäsové chuťovky; konzervované mäso; slanina.

(540)



(550) obrazová

(591) oranžová, hnedá, žltá, červená, čierna, biela, svetlozelená, modrá, ružová, zelená

- (731) Róbert Gašparík - mäsovýroba s.r.o., Mikovíniho 6924/1, Trnava 1, SK;
 (740) Trama Legal s. r. o., Bratislava-Staré Mesto, SK;

(210) 2533-2023

(220) 1.12.2023

(511) 25, 28, 35, 41 NCL (12)

- (511) 25 - Odevy, obuv, pokrývky hlavy; športové tričká, dresy; topánky na športovanie; tričká; športové tielka.
 28 - Telocvičné a športové potreby; boxerské rukavice; stroje na telesné cvičenia; posilňovacie stroje; cvičebné náradie na posilňovanie hrudníka; ochranné vypchávkvy (časti športových úborov); boxovacie vrecia; jednoručné činky; vzpieracké činky; tréningové záťažové vesty; suspensory pre športovcov (športové potreby).
 35 - Maloobchodné služby s tovarmi uvedenými v triedach 25 a 28 tohto zoznamu; veľkoobchodné služby s tovarmi uvedenými v triedach 25 a 28 tohto zoznamu.
 41 - Telesná výchova; poskytovanie športovísk; fitness kluby (zdravotné a kondičné cvičenia); organizovanie športových súťaží; praktický výcvik (ukážky); požičiavanie športového výstroja (okrem dopravných prostriedkov); služby osobných trénerov (fitness cvičenia); kurzy telesného cvičenia; posudzovanie fyzickej zdatnosti na tréningové účely; organizovanie a vedenie športových podujatí.

(540)

- (550) obrazová
 (591) biela, čierna, červená, sivá
 (731) Mogilevsky Avi, Bajkalská 12188/5C, Bratislava-Nové Mesto, SK;
 (740) MG LEGAL s.r.o., Košice-Staré Mesto, SK;

(210) 2534-2023

(220) 2.12.2023

(511) 35, 41 NCL (12)

- (511) 35 - Odborné obchodné alebo podnikateľské poradenstvo; poradenské služby pri riadení obchodnej

činnosti; personálne poradenstvo; poradenská činnosť v oblasti personalistiky; nábor zamestnancov; sprostredkovanie zamestnania za úhradu; písanie životopisov pre tretie osoby.

41 - Vzdelávanie; organizovanie a vedenie konferencií; organizovanie a vedenie kongresov; organizovanie a vedenie seminárov; koučovanie (školenie); odborné preškoľovanie; odborné školenia zamerané na odovzdávanie know-how.

(540)

- (550) obrazová
 (591) modrá (#054ad9, RGB 5 74 217, CMYK 90 70 0 0), béžová (#d9a06d, RGB 217 160 109, CMYK 14 40 60 3)
 (731) Jobfit s. r. o., Horská 12884/13D, Bratislava-Nové Mesto, SK;
 (740) Dušan Štric, Martin, SK;

(210) 2535-2023

(220) 1.12.2023

(511) 29 NCL (12)

- (511) 29 - Mäso; šunka; mäsové výťažky; klobásy, salámy, párky; mäsové konzervy; mäsové chuťovky; konzervované mäso; slanina.

(540)

- (550) obrazová
 (591) svetlomodrá, oranžová, hnedá, žltá, červená, čierna, biela, modrá, zelená, ružová, svetlohnedá

- (731) Róbert Gašparík - mäsovýroba s.r.o., Mikovíniho 6924/1, Trnava 1, SK;
 (740) Trama Legal s. r. o., Bratislava-Staré Mesto, SK;

(210) 2537-2023

(220) 4.12.2023

(511) 16, 35, 36, 41 NCL (12)

(511) 16 - Knihárske potreby; noviny; periodiká; skicáre; brožúry; knihy; fotografie (tlačoviny); tlačoviny; tlačené publikácie; prospekty; perá (kancelárske potreby); kalendáre.

35 - Kancelárske práce; obchodný manažment, obchodná organizácia a obchodná administratíva; reklama; pomoc pri riadení obchodnej činnosti; poskytovanie obchodných alebo podnikateľských informácií; reklamné plagátovanie; komerčné informačné kancelárie; rozširovanie reklamných oznamov; poradenstvo pri organizovaní a riadení obchodnej činnosti; poradenstvo pri riadení podnikov; rozširovanie reklamných materiálov zákazníkom (letáky, prospekty, tlačoviny, vzorky); pomoc pri riadení obchodných alebo priemyselných podnikov; aktualizovanie reklamných materiálov; odborné posudky efektívnosti podnikov; prieskum trhu; obchodné odhady; obchodný alebo podnikateľský prieskum; prenájom reklamných materiálov; poradenstvo pri organizovaní obchodnej činnosti; vydávanie reklamných textov; rozhlasová reklama; obchodný alebo podnikateľský výskum; vzťahy s verejnosťou (public relations); reklamné agentúry; poradenské služby pri riadení obchodnej činnosti; marketingový prieskum; správa počítačových súborov; odborné obchodné alebo podnikateľské poradenstvo; hospodárske (ekonomické) predpovede; obchodné alebo podnikateľské informácie; prieskum verejnej mienky; príprava miezd a výplatných listín; podpora predaja pre tretie osoby; spracovanie textov; zbieranie údajov do počítačových databáz; online reklama na počítačovej komunikačnej sieti; služby porovnávania cien; obchodné informácie a rady spotrebiteľom pri výbere tovarov a služieb; administratívne spracovanie obchodných objednávok; subdodávateľské služby (obchodné služby); fakturácie; zostavovanie štatistík; vyhľadávanie sponzorov; tvorba reklamných filmov; marketing; platené reklamné služby typu „klikni sem“; obchodné sprostredkovateľské služby; obchodný manažment pre poskytovateľov služieb na voľnej nohe; poskytovanie obchodných informácií prostredníctvom webových stránok; online poskytovanie obchodného priestoru pre nákupcov a predajcov tovarov a služieb; rozvíjanie reklamných nápadov; zostavovanie zoznamov informácií na obchodné alebo reklamné účely; obchodné sprostredkovateľské služby v oblasti priradovania potenciálnych súkromných investorov k podnikateľom, ktorí žiadajú o financovanie; poradenstvo v oblasti komunikácie (reklama); obchodné spravodajské služby; cielený marketing; vonkajšia reklama; marketing v rámci vydávania softvéru; vyjednávanie a uzatváranie obchodných transakcií pre tretie osoby; aktualizácia a údržba

údajov v počítačových databázach; riadenie obchodnej činnosti v stavebníctve; indexovanie webových stránok na obchodné alebo reklamné účely; správa spotrebiteľských vernostných programov; dohadovanie obchodných zmlúv pre tretie osoby; účtovníctvo; finančné a účtovné audity; administratívne účtovníctvo.

36 - Realitné kancelárie; sprostredkovanie nehnuteľností; oceňovanie nehnuteľností; správa nehnuteľností; prenájom bytov; ubytovacie kancelárie (prenájom bývania); vyberanie nájomného; prenájom kancelárskych priestorov; prenájom zdieľaných kancelárskych priestorov; nehnuteľnosti (služby); kolektívne financovanie projektov (crowdfunding); finančné sponzorstvo; kapitálové investície na charitatívne účely; získavanie finančných prostriedkov; poradenské služby týkajúce sa nehnuteľností; poradenské služby týkajúce sa nákupu nehnuteľností; investičné služby; finančné informácie; poskytovanie finančných informácií investorom; finančné poradenstvo.

41 - Vydávanie textov (okrem reklamných); požičovne kníh (knižnice); vydávanie kníh.

(540) OC PROMENADA

(550) slovná

(731) LIVING PARK PRO a.s., Ventúrska 18, Bratislava-Staré Mesto, SK;

(740) MG LEGAL s.r.o., Košice-Staré Mesto, SK;

(210) 2540-2023

(220) 4.12.2023

(511) 35, 38, 41 NCL (12)

(511) 35 - Televízna reklama; odborné obchodné riadenie umeleckých činností; tvorba reklamných filmov; služby v oblasti vzťahov s médiami.

38 - Televízne vysielanie.

41 - Filmové štúdiá; vzdelávanie; požičiavanie kinematografických filmov; produkcia filmov (nie reklamných); tvorba rozhlasových a televíznych programov; televízna zábava; organizovanie a vedenie konferencií; organizovanie a vedenie kongresov; organizovanie kultúrnych alebo vzdelávacích výstav; premietanie kinematografických filmov; organizovanie a vedenie seminárov; organizovanie predstavení (manažérske služby); online poskytovanie videozáznamov (bez možnosti kopírovania); organizovanie a vedenie vzdelávacích fór s osobnou účasťou; písanie televíznych a filmových scenárov (tvorba); poskytovanie nestahovateľných filmov prostredníctvom služieb na prenos videí (na požiadanie); distribúcia filmov; réžia predstavení; organizovanie a vedenie zábavných podujatí; tvorba digitálnych nahrávok (podcastov).

(540)



- (550) obrazová
 (591) červená, čierna
 (731) ART FILM FEST s.r.o., Tomášikova 30C, Bratislava-Ružinov, SK;
 (740) Advokátska kancelária MESSINGER & Partners, s.r.o., Banská Bystrica, SK;

(210) 2541-2023

(220) 4.12.2023

(511) 33 NCL (12)

(511) 33 - Víno.

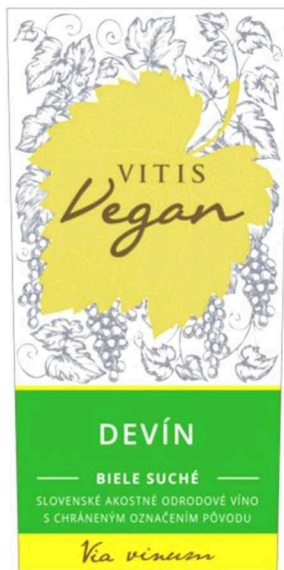
(540)

- (550) obrazová
 (591) žltá, biela, hnedá, zelená
 (731) HUBERT J.E., s.r.o., Vinárska 137, Sereď, SK;
 (740) JUDr. Miroslav Budaj, advokát, Bratislava-Ružinov, SK;

(210) 2542-2023

(220) 2.12.2023

(511) 29, 30, 31 NCL (12)

- (511) 29 - Spracované orechy; spracované vlašské orechy; chuťovky v podobe tyčínok z organických orechov a semienok; jadrá vlašských orechov; kandizované orechy; lúpané orechy; olej z orechov; orechové chuťovky; orechové nátiery; orechové polevy; ochutené orechy; pripravené orechy; solené kešu orechy; varené orechy; zmesi ovocia a orechov; džemy zo zelených orechov.

30 - Mleté orechy; mleté vlašské orechy; orechy v čokoláde; omáčky obsahujúce orechy; čokoládovo-orieškové nátiery.

31 - Nespracované orechy; čerstvé vlašské orechy.

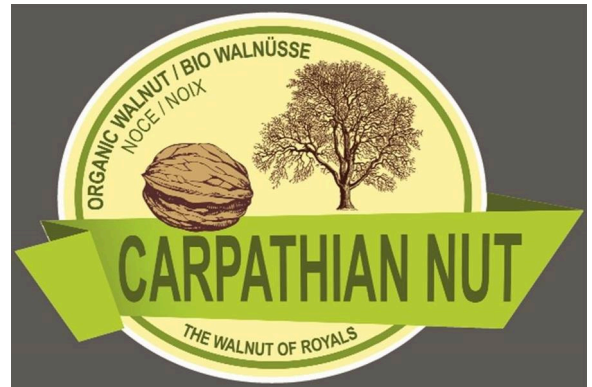
(540)

- (550) obrazová
 (591) čierna, biela, žltá, zelená, hnedá, sivá a odtiene týchto farieb
 (731) Georgica, s.r.o., Hlavná ul. 641/36, Filákov, SK;
 (740) Mgr. Jozef Mochnacký, advokát, Lučenec, SK;

(210) 2543-2023

(220) 4.12.2023

(511) 35, 38, 41 NCL (12)

(511) 35 - Televízna reklama; odborné obchodné riadenie umeleckých činností; tvorba reklamných filmov; služby v oblasti vzťahov s médiami.

38 - Televízne vysielanie.

41 - Filmové štúdiá; vzdelávanie; požičiavanie kinematografických filmov; produkcia filmov (nie reklamných); tvorba rozhlasových a televíznych programov; televízna zábava; organizovanie a vedenie konferencií; organizovanie a vedenie kongresov; organizovanie kultúrnych alebo vzdelávacích výstav; premietanie kinematografických filmov; organizovanie a vedenie seminárov; organizovanie predstavení (manažérske služby); online poskytovanie videozáznamov (bez možnosti kopírovania); organizovanie a vedenie vzdelávacích fór s osobnou účasťou; písanie televíznych a filmových scenárov (tvorba); poskytovanie nestahovateľných filmov prostredníctvom služieb na prenos videí (na požiadanie); distribúcia filmov; réžia predstavení; organizovanie a vedenie zábavných podujatí; tvorba digitálnych nahrávok (podcastov).

(540)

(550) obrazová

- (591) červená, čierna
 (731) ART FILM FEST s.r.o., Tomášikova 30C, Bratislava-Ružinov, SK;
 (740) Advokátska kancelária MESSINGER & Partners, s.r.o., Banská Bystrica, SK;

(210) 2546-2023

(220) 4.12.2023

(511) 29, 30, 31 NCL (12)

(511) 29 - Mrazené mäso; mrazené ryby; mrazené ovocie; mrazené zeleninové jedlá; zamrazená zelenina; spracovaná zelenina; konzervovaná zelenina; sušená zelenina; varená zelenina; spracované ovocie; konzervované ovocie; sušené ovocie; kandizované ovocie; fermentované ovocie; mrazené mäkkýše; mrazené plody mora; spracované ryby; sušené ryby; ryby v olivovom oleji; ryby v konzervách; ryby v slanom náleve; ryby (neživé); mrazené zemiakové hranolčeky; zemiakové hranolčeky; aloa pravá (potraviny); arašidové maslo; arašidové mlieko; čerstvé prírodné syry (cottage); džemy; dusené ovocie; hydina (mäso); jogurt; jedlý hmyz (neživý); jedlé sušené kvety; guakamola (avokádová nátierka); kandizované orechy; kaviár; kefír (mliečny nápoj); kokosové maslo; kokosové mlieko; kompóty; krokety; kyslá kapusta; kyslé mlieko; lúpané semená; margarín; marmelády; maslo; mandľové mlieko; mäso; mleté orechy; mliečne nápoje (s vysokým obsahom mlieka); mliečne výrobky; mlieko; mušle (slávka jedlá) (neživé); neživé mäkkýše; ochutené orechy; omelety; ovocná dreň; ovocné šaláty; ovsené mlieko; polievky; potravinárske oleje; rybie plátky (filé); sardely (neživé); sardinky (neživé); slanina; sójové mlieko; špik (potraviny); šunka; syr; tofu; tvaroh; údeniny; vajcia; vývary (bujóny); želatína; zemiakové lupienky; zeleninové nátierky; vyprášané cibuľové krúžky; tukové nátierky; tahini (nátierka zo sezamových jadier); srvátka; spracované arašidy.

30 - Zeleninové koláče; zeleninové pasty [omáčky]; pikantné zeleninové omáčky (chuťové prísady); zelenina v štiplavom náleve; ryža zmiešaná so zeleninou a hovädzím mäsom (bibimbap); ovocné koláče; ovocné omáčky; jedlé zmrazené ovocné drene; agávový sirup (prírodné sladidlo); arašidové cukrovinky; aromatické prípravky do potravín; aromatické prísady do nápojov (okrem esenciálnych olejov); bylinkové čaje; čaj; cereálne tyčinky; cestoviny; chlieb; chutneys (koreniny); cestá na jedlá; čokoládové nápoje; čokoládové nátierky; čokoládové peny; cukor; čokoláda; cukrovinky; cukríky; droždie; horčica; instantná ryža; kakao; káva; kávové nápoje; kávové príchute; kečup; knedle; krutóny; koreniny; korenie; kuchynská soľ; kvásky; kurkuma (potravina); kuskus (krupica); ľad do nápojov; ľadový čaj; majonézy; makaróny; maltóza; mandľové cesto; mandľové cukrovinky; marcipán; marinády; med; melasa; múka; mliečne kakaové nápoje; mliečne kávové nápoje; mliečne čokoládové nápoje; mliečna ryžová kaša; müsli; nugát; oblátky; ocot; obilninové vločky; obilninové chuťovky; orechy v čokoláde; ovocné cukrovinky; palacinky; pečivo (rožky); penové

cukrovinky; perníky, medovníky; pizza; plnené sušienky; polevy na koláče; pralinky; prášok do pečiva; prípravky z obilnín; prírodné sladidlá; propolis; pudingy; quiches (slaný koláč); rezance; ryža; ságo; sendviče; slad (potraviny); škrob (potraviny); škorica (korenina); slané pečivo (krekerky); špagety; sucháre; suši; sušienky, keksy; torty; tapioka; tapioková múka; zákusky, koláče; zemiakové placky; zmesi na cesto; zmrzliny; žuvačky.

31 - Čerstvá zelenina; čerstvé ovocie; živé ryby; aloa pravá (rastlina); čerstvé gaštany; čerstvé jedlé kvety; čerstvé olivy; čerstvé zemiaky; chmeľ; cukrová trstina; kríky; kukurica; kvety; mäkkýše (živé); nespílené drevo; nespracované orechy; ovos; rastliny; sardely (živé); sardinky (živé); stromy; živé zvieratá; zrno (obilie); seno; slama (krmivo); slede (živé); priadka morušová.

(540) MAMAJANY

(550) slovná

(731) FOOD LOGISTIC s.r.o., Garbiarska 1075/5, Košice-Staré Mesto, SK;

(740) Ing. Róbert Porubčan EDING, Ivanka pri Dunaji, SK;

(210) 2547-2023

(220) 4.12.2023

(511) 9, 41, 44 NCL (12)

(511) 9 - Digitálne nahrávky umiestnené na internete a siahnutelné z internetu (podcasty); materiály pre vzdelávacie kurzy s možnosťou prevzatia; multimediálne záznamy; elektronické publikácie (sťahovateľné); videocasty; vzdelávacie médiá s možnosťou prevzatia; zvukové knihy; siahnutelné zvukové záznamy.

41 - Tvorba [písanie] vzdelávacieho obsahu pre podcasty; elektronická on-line publikácia periodík a kníh; písanie blogov; vydateľské služby kníh a časopisov; online vydávanie multimediálnych materiálov; vydávanie vzdelávacích a školiacich príručiek; tvorba [písanie] podcastov; vydávanie inštruktážnej literatúry; vydávanie tlačených vzdelávacích materiálov; organizovanie a vedenie kongresov; organizovanie a vedenie seminárov; organizovanie a vedenie konferencií; organizovanie šou na vzdelávacie účely; organizovanie a vedenie workshopov; vedenie workshopov a seminárov v oblasti osobného povedomia; koučovanie v oblasti osobného života (školenie); koučovanie v oblasti financií; korešpondenčné vzdelávacie kurzy; vzdelávacie služby klubov; odborné preškolenie.

44 - Poradenské služby v oblasti osobného správania sa; osobnostné testy (služby v oblasti psychického zdravia); hodnotenie osobnosti (služby v oblasti duševného zdravia).

(540)



- (550) obrazová
 (591) zlatá
 (731) Dobry kouc s.r.o., Jeseniova 258/2, Bratislava-Nové Mesto, SK;
 (740) Mgr. Jan Ambrož, advokát, Bratislava-Petržalka, SK;

(210) 2548-2023

(220) 5.12.2023

(511) 29, 30, 31, 35, 39, 40, 41, 43 NCL (12)

(511) 29 - Mäso, ryby, hydina a zverina; mäsové výťažky; konzervované, mrazené, sušené a varené ovocie a zelenina; všetky tieto produkty tiež vo forme výťažkov (s výnimkou nealkoholických výťažkov z ovocia), zaváranín, hotových jedál; ovocné rôsoly, džemy, kompóty; vajcia; mlieko, syry, maslo, jogurty a iné mliečne výrobky; sójové mlieko (ako náhradka mlieka); orechové mlieko (ako náhradka mlieka); potravinárske oleje a tuky.

30 - Káva, čaj, kakao a ich náhradky; ryža, cestoviny a rezance; tapioka a ságo; múka a obilninové výrobky; chlieb, pekárske a cukrárske výrobky; čokoláda; smotanové zmrzliny, šerbety a ostatné zmrzliny; cukor, med, melasový sirup; droždie, prášky do pečiva; soľ, koreniny, korenie, konzervované bylinky; ocot, omáčky a iné chuťové prísady; konzumný ľad.

31 - Poľnohospodárske a záhradnícke výrobky, výrobky lesného a rybného hospodárstva (surové, nespracované); zrná a semená (surové, nespracované); čerstvé ovocie a zelenina čerstvé bylinky; živé rastliny a kvety; osivá, sadenice a hlúzy plodín; živé zvieratá; krmivo a nápoje pre zvieratá; slad.

35 - Maloobchodné a veľkoobchodné služby s potravinami, s poľnohospodárskymi plodinami a so živočíšnymi produktmi poskytované prostredníctvom kamenných predajní; maloobchodné a veľkoobchodné služby s potravinami, s poľnohospodárskymi plodinami a so živočíšnymi produktmi poskytované prostredníctvom katalógového predaja; maloobchodné a veľkoobchodné služby s potravinami, s poľnohospodárskymi plodinami a so živočíšnymi produktmi poskytované prostredníctvom internetu; reklama; obchodný manažment, obchodná organizácia a obchodná administratíva; kancelárske práce; prieskum trhu; prieskum verejnej mienky; analýzy nákladov; obchodné alebo podnikové audity (revízia účtov); obchodný alebo podnikateľský prieskum; obchodné alebo podnikateľské informácie; poradenstvo pri organizovaní obchodnej činnosti; organizovanie obchodných alebo reklamných výstav; organizovanie reklamných súťaží; rozširovanie reklamných materiálov zákazníkom (letáky,

prospekty, tlačoviny, vzorky); aktualizovanie reklamných materiálov; vydávanie reklamných textov; obchodné sprostredkovateľské služby; poskytovanie poradenstva, konzultácií a informácií v oblasti služieb uvedených v triede 35 tohto zoznamu.

39 - Doprava; skladovanie potravín; balenie a skladovanie tovarov; prenájom skladovacích a mraziarenských kontajnerov; kuriérske služby; organizovanie ciest; poskytovanie poradenstva, konzultácií a informácií v oblasti služieb uvedených v triede 39 tohto zoznamu.

40 - Mechanické alebo chemické spracovanie potravín, zamrazovanie potravinárskych výrobkov; konzervovanie potravín; poskytovanie poradenstva, konzultácií a informácií v oblasti služieb uvedených v triede 40 tohto zoznamu.

41 - Výchova; vzdelávanie; zábava; športová a kultúrna činnosť; poskytovanie poradenstva, konzultácií a informácií v oblasti služieb uvedených v triede 41 tohto zoznamu.

43 - Stravovacie služby; reštauračné (stravovacie) služby; bary (služby); vinárne (služby); rýchle občerstvenie (snackbary); dodávanie hotových jedál a nápojov na objednávku (katering); rezervovanie miest v reštauráciách; prechodné ubytovanie; rezervácie ubytovania v hoteloch; rezervácie prechodného ubytovania v ubytovniach; požičiavanie stoličiek, stolov, obrusov a nápojového skla; poskytovanie poradenstva, konzultácií a informácií v oblasti služieb uvedených v triede 43 tohto zoznamu.

(540) Žilinská je mňam!

(550) slovná

(731) Ryba Žilina, spol. s r.o., P.O.Hviezdoslava 8194/85, Žilina 1, SK;

(740) MAJLINGOVÁ & PARTNERS, s. r. o., Bratislava-Petržalka, SK;

(210) 2549-2023

(220) 5.12.2023

(511) 29, 30, 31, 35, 39, 40, 41, 43 NCL (12)

(511) 29 - Mäso, ryby, hydina a zverina; mäsové výťažky; konzervované, mrazené, sušené a varené ovocie a zelenina; všetky tieto produkty tiež vo forme výťažkov (s výnimkou nealkoholických výťažkov z ovocia), zaváranín, hotových jedál; ovocné rôsoly, džemy, kompóty; vajcia; mlieko, syry, maslo, jogurty a iné mliečne výrobky; sójové mlieko (ako náhradka mlieka); orechové mlieko (ako náhradka mlieka); potravinárske oleje a tuky.

30 - Káva, čaj, kakao a ich náhradky; ryža, cestoviny a rezance; tapioka a ságo; múka a obilninové výrobky; chlieb, pekárske a cukrárske výrobky; čokoláda; smotanové zmrzliny, šerbety a ostatné zmrzliny; cukor, med, melasový sirup; droždie, prášky do pečiva; soľ, koreniny, korenie, konzervované bylinky; ocot, omáčky a iné chuťové prísady; konzumný ľad.

31 - Poľnohospodárske a záhradnícke výrobky, výrobky lesného a rybného hospodárstva (surové, nespracované); zrná a semená (surové, nespracované); čerstvé ovocie a zelenina čerstvé

bylinky; živé rastliny a kvety; osivá, sadenice a hľuzy plodín; živé zvieratá; krmivo a nápoje pre zvieratá; slad.

35 - Maloobchodné a veľkoobchodné služby s potravinami, s poľnohospodárskymi plodinami a so živočíšnymi produktmi poskytované prostredníctvom kamenných predajní; maloobchodné a veľkoobchodné služby s potravinami, s poľnohospodárskymi plodinami a so živočíšnymi produktmi poskytované prostredníctvom katalógového predaja; maloobchodné a veľkoobchodné služby s potravinami, s poľnohospodárskymi plodinami a so živočíšnymi produktmi poskytované prostredníctvom internetu; reklama; obchodný manažment, obchodná organizácia a obchodná administratíva; kancelárske práce; prieskum trhu; prieskum verejnej mienky; analýzy nákladov; obchodné alebo podnikové audity (revízia účtov); obchodný alebo podnikateľský prieskum; obchodné alebo podnikateľské informácie; poradenstvo pri organizovaní obchodnej činnosti; organizovanie obchodných alebo reklamných výstav; organizovanie reklamných súťaží; rozširovanie reklamných materiálov zákazníkom (letáky, prospekty, tlačoviny, vzorky); aktualizovanie reklamných materiálov; vydávanie reklamných textov; obchodné sprostredkovateľské služby; poskytovanie poradenstva, konzultácií a informácií v oblasti služieb uvedených v triede 35 tohto zoznamu.

39 - Doprava; skladovanie potravín; balenie a skladovanie tovarov; prenájom skladovacích a mraziarenských kontajnerov; kuriérske služby; organizovanie ciest; poskytovanie poradenstva, konzultácií a informácií v oblasti služieb uvedených v triede 39 tohto zoznamu.

40 - Mechanické alebo chemické spracovanie potravín, zamrazovanie potravinárskych výrobkov; konzervovanie potravín; poskytovanie poradenstva, konzultácií a informácií v oblasti služieb uvedených v triede 40 tohto zoznamu.

41 - Výchova; vzdelávanie; zábava; športová a kultúrna činnosť; poskytovanie poradenstva, konzultácií a informácií v oblasti služieb uvedených v triede 41 tohto zoznamu.

43 - Stravovacie služby; reštauračné (stravovacie) služby; bary (služby); vinárne (služby); rýchle občerstvenie (snackbary); dodávanie hotových jedál a nápojov na objednávku (katering); rezervovanie miest v reštauráciách; prechodné ubytovanie; rezervácie ubytovania v hoteloch; rezervácie prechodného ubytovania v ubytovniach; požičiavanie stoličiek, stolov, obrusov a nápojového skla; poskytovanie poradenstva, konzultácií a informácií v oblasti služieb uvedených v triede 43 tohto zoznamu.

(540)



(550) obrazová

(731) Ryba Žilina, spol. s r.o., P.O.Hviezdoslava 8194/85, Žilina 1, SK;

(740) MAJLINGOVÁ & PARTNERS, s. r. o., Bratislava-Petržalka, SK;

(210) 2550-2023

(220) 5.12.2023

(511) 35, 36, 38, 41 NCL (12)

(511) 35 - Reklamné a marketingové služby; podpora predaja pre tretie osoby; rozširovanie vzoriek tovarov; rozvíjanie reklamných nápadov; písanie reklamných textov; vydávanie reklamných textov; vzťahy s verejnosťou (public relations); organizovanie obchodných veľtrhov; organizovanie obchodných alebo reklamných výstav; optimalizácia internetových vyhľadávačov na podporu predaja; služby ako záznam, prepis, zostavovanie, kompilácia (zhromažďovanie dokumentov) alebo systematizácia písomných oznamov a záznamov, ako aj kompilácia matematických alebo štatistických údajov; plánovanie stretnutí (kancelárske práce); pripomínanie stretnutí (kancelárske práce); vyhľadávanie informácií v počítačových súboroch pre tretie osoby; správa počítačových súborov; služby telefónnych ústrední.

36 - Služby realitných kancelárií; správa nehnuteľností; prenájom bytov; vyberanie nájomného.

38 - Prenos digitálnych súborov; prenos elektronickej pošty; poskytovanie užívateľského prístupu ku globálnym počítačovým sieťam; poskytovanie diskusných fór online.

41 - Organizovanie kultúrnych alebo vzdelávacích výstav; organizovanie a vedenie konferencií, kongresov a sympózií.

(540)

(550) obrazová

- (591) žltá: cmyk - 4, 13, 95, o / rgb - 249, 213, 35; čierna: cmyk: 0,0,0, 100 / rgb: 0,0,0
 (731) OUR MEDIA SR a. s., Kalinčiakova 14083/33, Bratislava-Nové Mesto, SK;

(210) 2551-2023

(220) 6.12.2023

(511) 35, 38, 41, 42 NCL (12)

(511) 35 - Spracovanie textov; zbieranie údajov do počítačových databáz; zoraďovanie údajov v počítačových databázach; vyhľadávanie informácií v počítačových súboroch pre tretie osoby; obchodná správa licencií výrobkov a služieb pre tretie osoby; zostavovanie štatistík; poskytovanie obchodných informácií prostredníctvom webových stránok.

38 - Poskytovanie prístupu do databáz; prenos digitálnych súborov; poskytovanie a sprístupňovanie digitálnych súborov.

41 - Vydávanie textov (okrem reklamných); školenia; vzdelávanie; online vydávanie elektronických kníh a časopisov; elektronická edičná činnosť v malom (DTP služby); online poskytovanie elektronických publikácií (bez možnosti kopírovania); online poskytovanie znenia právnych predpisov a súdnych rozhodnutí.

42 - Navrhovanie a vývoj počítačového hardvéru a softvéru; tvorba počítačového softvéru; aktualizovanie počítačového softvéru; poskytovanie softvéru prostredníctvom internetu (SaaS).

(540)

- (550) obrazová
 (591) biela, modrá
 (731) Zabuďko Timur, 1.mája 3980/23, Snina, SK;
 (740) MG LEGAL s.r.o., Košice-Staré Mesto, SK;

(210) 2552-2023

(220) 4.12.2023

(511) 42 NCL (12)

(511) 42 - Navrhovanie a vývoj počítačového hardvéru a softvéru; počítačové programovanie; tvorba počítačového softvéru; aktualizovanie počítačového softvéru; poradenstvo v oblasti návrhu a vývoja počítačového hardvéru; požičiavanie počítačového softvéru; údržba počítačového softvéru; analýzy počítačových systémov; návrh počítačových systémov; zhotovovanie kópií počítačových programov; inštalácie počítačového softvéru; poradenstvo v oblasti počítačových programov; ochrana počítačov proti počítačovým vírusom; poskytovanie softvéru prostredníctvom internetu (SaaS); poradenstvo v oblasti informačných technológií; poskytovanie informácií o počítačových technológiách a programovaní prostredníctvom webových stránok; poskytovanie počítačových

technológií prostredníctvom internetu (cloud computing); externé poskytovanie služieb v oblasti informačných technológií; technologické poradenstvo; poradenstvo v oblasti počítačových technológií; poradenstvo v oblasti počítačovej bezpečnosti; poradenstvo v oblasti internetovej bezpečnosti; kódovanie údajov; vývoj softvéru na softvérové publikácie; poskytovanie počítačovej platformy prostredníctvom internetu (PaaS).

(540) slsp

(550) slovná

(731) Interbook s. r. o., Klincová 16637/37B, Bratislava-Ružinov, SK;

(740) Mgr. Jan Ambrož, advokát, Bratislava-Petržalka, SK;

(210) 2556-2023

(220) 6.12.2023

(511) 29, 31, 44 NCL (12)

(511) 29 - Mäso, ryby, hydina a zverina; mäsové výťažky; vajcia; mlieko, syry, maslo, jogurty a iné mliečne výrobky; potravinárske oleje a tuky; mliečne nápoje s vysokým obsahom mlieka; náhradky mlieka, napríklad mandľové mlieko, kokosové mlieko, arašidové mlieko, ryžové mlieko, sójové mlieko.

31 - Poľnohospodárske a záhradnícke výrobky, výrobky lesného a rybného hospodárstva (surové, nespracované); zrná a semená (surové, nespracované); osivá, sadenice a hľuzy plodín; živé zvieratá; krmivo a nápoje pre zvieratá; rastlinné zvyšky; nespracované obilniny.

44 - Služby v oblasti poľnohospodárstva.

(540)

- (550) obrazová
 (591) zelená, čierna
 (731) ZEMEDAR, s.r.o., Františka Hečku 570/49, Poprad, SK;
 (740) Beňo & partners advokátska kancelária, s.r.o., Poprad, SK;

(210) 2560-2023

(220) 6.12.2023

(511) 9, 16, 35, 38, 41 NCL (12)

(511) 9 - Elektronické publikácie (sťahovateľné); sťahovateľné obrazové súbory; optické disky; magnetické disky; magnetické nosiče údajov; optické nosiče údajov.

16 - Tlačoviny; tlačené publikácie; periodiká; časopisy (periodiká); katalógy; brožúry; letáky; plagáty; tlačené poukážky; kalendáre; pohľadnice; fotografie (tlačoviny); príručky; prospekty; reklamné tabule z papiera, kartónu alebo lepenky.

35 - Reklama; spracovanie textov; písanie reklamných textov; vydávanie reklamných textov;

rozvíjanie reklamných nápadov; aktualizovanie reklamných materiálov; prenájom reklamných materiálov; prenájom reklamných plôch; prenájom reklamného času v komunikačných médiách; rozširovanie reklamných oznamov; rozširovanie reklamných materiálov zákazníkom (letáky, prospekty, tlačoviny, vzorky); grafická úprava tlačovín na reklamné účely; zásielkové reklamné služby; zostavovanie zoznamov informácií na obchodné alebo reklamné účely; podpora predaja (pre tretie osoby); prezentácia výrobkov v komunikačných médiách pre maloobchod; vyhľadávanie sponzorov; služby predplácania novín a časopisov (pre tretie osoby); prieskum trhu; marketing; vzťahy s verejnosťou (public relations); maloobchodné a veľkoobchodné služby s tlačovinami, s tlačnými publikáciami, s elektronickými publikáciami, s periodikami, s časopismi; maloobchodné a veľkoobchodné služby s tlačovinami, s tlačnými publikáciami, s elektronickými publikáciami, s periodikami, s časopismi prostredníctvom internetu; maloobchodné služby s tovarmi uvedenými v triedach 9 a 16 tohto zoznamu; veľkoobchodné služby s tovarmi uvedenými v triedach 9 a 16 tohto zoznamu; poradenské a konzultačné služby v oblasti služieb uvedených v triede 35 tohto zoznamu.

38 - Poskytovanie priestoru na diskusiu na internete; poskytovanie diskusných fór online; poradenské a konzultačné služby v oblasti služieb uvedených v triede 38 tohto zoznamu.

41 - Zábava; informácie o možnostiach zábavy; informácie o možnostiach rekreácie; vzdelávanie; informácie o vzdelávaní; online vydávanie elektronických kníh a časopisov; elektronická edičná činnosť v malom (DTP služby); online poskytovanie elektronických publikácií (bez možnosti kopírovania); online poskytovanie videozáznamov (bez možnosti kopírovania); vydávanie textov (okrem reklamných); písanie textov; zalamovanie textov (nie na reklamné účely); fotografovanie; fotografické reportáže; reportérske služby; organizovanie vedomostných alebo zábavných súťaží; organizovanie a vedenie vzdelávacích fór s osobnou účasťou; organizovanie kultúrnych alebo vzdelávacích výstav; poradenské a konzultačné služby v oblasti služieb uvedených v triede 41 tohto zoznamu.

(540)



(550) obrazová

(731) JAGA GROUP, s.r.o., Lamačská cesta 6749/45, Bratislava-Lamač, SK;

(740) JUDr. Ingrid Maruniaková, Bratislava-Petržalka, SK;

(210) 2563-2023

(220) 6.12.2023

(511) 19, 20, 21, 37, 40, 42 NCL (12)

(511) 19 - Betón; stavebné zmesi z betónu a plastov; dielce, výrobky alebo prefabrikáty z betónu; stavebné konštrukcie (nekovové); materiály na stavbu a povrchy ciest; betónové dlaždice; betónové podpery, stĺpy; priečky (nekovové); konštrukcie (nekovové); ozdobné lišty (nekovové); poklpy (nekovové); stupne schodov (nekovové); stĺpy elektrického vedenia (nekovové); obruby hrobov (nekovové); nosníky (nekovové); náhrobné dosky (nekovové); náhrobné tabule (nekovové); pamätné tabule (nekovové); kameniny pre stavebníctvo; nekovové schodiskové stupne (časti schodísk); preklady (nekovové); nekovové striešky (stavebníctvo); mozaiky pre stavebníctvo; vonkajšie plášte budov (nekovové); palisády (nekovové); ploty (nekovové); pažnice, štetovnice (nekovové); stavebné obklady stien a priečok (nekovové); stavebný kameň; náhrobné kamene; náhrobky; kamenárske výrobky; dlážky (nekovové); stropy, stropné dosky (nekovové); stavebné obkladové materiály (nekovové); kuríny (nekovové); trámy (nekovové); nekovové prefabrikáty nástupišť; materiály na cestné povrchy; nekovové mílniky (nie svetelné, nie mechanické); kremeň; sochy z kameňa, betónu a mramoru; hrobky (nekovové); nekovové altány (stavebné konštrukcie); železničné podvaly (nekovové); rámové konštrukcie (nekovové); nekovové vystužovacie materiály pre stavebníctvo; umelecké diela z kameňa, betónu a mramoru; nekovové bazény (stavebníctvo); konštrukčné materiály (nekovové); stavebné materiály (nekovové); dlažby (nekovové); busty z kameňa, betónu alebo mramoru; prenosné kabíny na prezliekanie (nekovové); kabíny na striekanie farieb (nekovové); nekovové stĺpy; dlaždice, obkladačky pre stavebníctvo (nekovové); dlaždicové podlahy (nekovové); nekovové krypty; dlaždice (nekovové); schodiská (nekovové); nekovové stavebné panely; kamenné, betónové alebo mramorové figuríny; kamenné, betónové alebo mramorové sošky; náhrobné pomníky (nekovové); murované poštové schránky; nekovové prefabrikované domy (súbory dielcov); nekovové náhrobné dosky; nekovové podlahové dlažby; nekovové obkladačky; nekovové dlaždice pre stavebníctvo.

20 - Nábytok; lavičky (nábytok); stoličky; police; police na knihy; police (samostatne stojaci nábytok); stoly; písacie stoly; stolové dosky; pulty; nekovové obloženie alebo ozdoby na nábytok; nekovové schody.

21 - Kvetináče.

37 - Asfaltovanie; stavebníctvo (stavebná činnosť); podmorské staviteľstvo; inštalácie kuchynských zariadení; stavba a opravy skladov; izolovanie proti vlhkosti (stavebníctvo); výstavba tovární; izolovanie stavieb; murárske práce; budovanie prístavných hrádzí; budovanie prístavov; murovanie, murárske

práce; stavebné informácie; kladenie povrchov komunikácií; stavebné poradenstvo; krajinné úpravy pomocou stavebných materiálov.

40 - Spracovanie materiálov (plastov); spracovanie odpadu (transformácia); recyklácia odpadu; zhodnocovanie odpadu.

42 - Inžinierske práce; technologické služby; priemyselné dizajnérstvo.

(540) TERRATICO

(550) slovná

(731) Terratico, j.s.a., Poštová 3049/1, Žilina, SK;

(740) BRICHTA & PARTNERS s. r. o., Bratislava-Staré Mesto, SK;

(210) 2565-2023

(220) 6.12.2023

(511) 39 NCL (12)

(511) 39 - Taxislužba; prenájom vozidiel; sprostredkovanie osobnej dopravy pomocou online aplikácií alebo telefonicky; osobná doprava; preprava tovaru.

(540)



(550) obrazová

(591) čierna, červená, biela

(731) PAWER s. r. o., Líščie nivy 18364/25, Bratislava-Ružinov, SK;

(210) 2566-2023

(220) 7.12.2023

(511) 5, 16, 35, 41, 42 NCL (12)

(511) 5 - Saponínové výživové doplnky; minerálne výživové doplnky; výživové prípravky s liečivými účinkami na terapeutické a lekárske použitie; výživové doplnky pre ľudí z extraktu rastliny Yucca shidigera.

16 - Tlačené firemné listiny; tlačené publikácie (tlačoviny); tlačené reklamné materiály; tlačivá (formuláre); papierové informačné brožúry; plagáty; prospekty; fotografie (tlačoviny); katalógy; kalendáre; mapy; knihy; noviny; časopisy (periodiká); grafické znaky; grafické reprodukcie; papierové alebo lepenkové etikety; samolepky (papiernicky tovar); obaly (papiernický tovar); baliaci papier; baliace plastové fólie; plastové bublinové fólie (na balenie).

35 - Maloobchodné služby s kozmetickými prípravkami, s kozmetickými krémami, s výživovými prípravkami, so saponínovými výživovými doplnkami, s minerálnymi výživovými doplnkami, s čistiacimi prípravkami, s dekontaminačnými prípravkami, s veterinárnymi prípravkami; obchodné

sprostredkovateľské služby; reklama; online reklama na počítačovej komunikačnej sieti; písanie reklamných textov; reklamné agentúry; rozširovanie reklamných materiálov zákazníkom (letáky, prospekty, tlačoviny, vzorky); aktualizovanie reklamných materiálov; vydávanie reklamných textov; prenájom reklamných plôch; prenájom reklamných materiálov; predvádzanie tovaru; marketing; odborné obchodné poradenstvo zamerané na kozmetické výrobky a výživové doplnky.

41 - Vydávanie textov okrem reklamných; vydávanie tlačovín okrem reklamných textov; vzdelávanie; obchodné vzdelávanie; školenia; vydávanie kníh; organizovanie a vedenie seminárov; vzdelávanie v oblasti telesného zdravia; on line poskytovanie elektronických publikácií bez možnosti kopírovania; on line poskytovanie audiozáznamov bez možnosti kopírovania; organizovanie a vedenie kolokvií; organizovanie a vedenie kongresov; organizovanie a vedenie konferencií; organizovanie a vedenie sympózií; vydávanie časopisov (okrem reklamných); on line vydávanie elektronických kníh a časopisov.

42 - Výskum a vývoj v oblasti kozmetiky a výživových doplnkov; chemické analýzy v oblasti kozmetiky a výživových doplnkov; výskum a vývoj nových výrobkov (pre zákazníkov) v oblasti kozmetiky a výživových doplnkov; poradenstvo v oblasti navrhovania, výskumu, vývoja a kontroly kvality kozmetických výrobkov a výživových doplnkov, technologické poradenstvo zamerané na kozmetické výrobky a výživové doplnky.

(540) DOCTOR SOVA

(550) slovná

(731) MUDr. Oto Sova - BOOS - Biologické substancie, Trieda SNP 445/5, Košice-Západ, SK;

(740) Ing. Dalibor Gruber - GELE, Košice-Západ, SK;

(210) 2567-2023

(220) 7.12.2023

(511) 12 NCL (12)

(511) 12 - Elektromobily; autobusy; pozemné motorizované vozidlá; autokary; automobily; osobné automobily; autonómne vozidlá (schopné jazdy) bez vodiča; autonómne vozidlá; elektrické autá dobíjateľné zo siete; elektrické automobily; minibusy; dodávkové automobily; nákladné autá; chladiarenské vozidlá; nákladné dodávkové autá; automobilové podvozky; elektrické motory do pozemných vozidiel; spätné zrkadlá; automobilové karosérie; samovyvažovacie vozidlá; mopedy; motorové invalidné vozíky; kolobežky; bočné spätné zrkadlá na vozidlá; podvozky vozidiel; náboje kolies automobilov; volanty vozidiel; čalúnenia automobilov.

(540)

SKYWORTH K

(550) obrazová

- (731) Skywell New Energy Vehicles Group Co., Ltd., No. 369 Binhuai Road, Lishui District, Jiangsu, CN;
 (740) HAVEL & PARTNERS s.r.o., advokátska kancelária, Bratislava-Staré Mesto, SK;

(210) 2569-2023

(220) 7.12.2023

(511) 35, 42 NCL (12)

- (511) 35 - Obchodné informácie a rady spotrebiteľom pri výbere tovarov; reklama; marketing; obchodné informácie spotrebiteľom pri výbere farmaceutických výrobkov; dočasné riadenie podnikov v oblasti zdravotníctva; rozširovanie tlačných reklamných materiálov v oblasti zdravotníctva; reklamné služby a príprava reklamných kampaní na zvyšovanie povedomia verejnosti v oblasti zdravia.
 42 - Vedecký a technologický výskum v oblasti farmácie; návrh a vývoj softvéru a databáz v oblasti zdravia; klinické štúdie; poskytovanie informácií v oblasti vedeckého a technologického výskumu.

(540) OPELLA

(550) slovná

- (731) Opella Healthcare Switzerland AG, Suurstoffi 2, Rotkreuz, CH;
 (740) Zivko Mijatovic and Partners s. r. o., Bratislava-Petržalka, SK;

(210) 2572-2023

(220) 7.12.2023

(511) 5, 16, 35, 41, 42 NCL (12)

- (511) 5 - Saponínové výživové doplnky; minerálne výživové doplnky; výživové prípravky s liečivými účinkami na terapeutické a lekárske použitie; výživové doplnky pre ľudí z extraktu rastliny Yucca shidigera.
 16 - Tlačené firemné listiny; tlačené publikácie (tlačoviny); tlačené reklamné materiály; tlačivá (formuláre); papierové informačné brožúry; plagáty; prospekty; fotografie (tlačoviny); katalógy; kalendáre; mapy; knihy; noviny; časopisy (periodiká); grafické znaky; grafické reprodukcie; papierové alebo lepenkové etikety; samolepky (papiernický tovar); obaly (papiernický tovar); baliaci papier; baliace plastové fólie; plastové bublinové fólie (na balenie).
 35 - Maloobchodné služby s kozmetickými prípravkami, s kozmetickými krémami, s výživovými prípravkami, so saponínovými výživovými doplnkami, s minerálnymi výživovými doplnkami, s čistiacimi prípravkami, s dekontaminačnými prípravkami, s veterinárnymi prípravkami; obchodné sprostredkovateľské služby; reklama; online reklama na počítačovej komunikačnej sieti; písanie reklamných textov; reklamné agentúry; rozširovanie reklamných materiálov zákazníkom (letáky, prospekty, tlačoviny, vzorky); aktualizovanie reklamných materiálov; vydávanie reklamných textov; prenájom reklamných plôch; prenájom reklamných materiálov; predvádzanie tovaru; marketing; odborné obchodné poradenstvo zamerané na kozmetické výrobky a výživové doplnky.
 41 - Vydávanie textov okrem reklamných; vydávanie tlačovín okrem reklamných textov; vzdelávanie;

obchodné vzdelávanie; školenia; vydávanie kníh; organizovanie a vedenie seminárov; vzdelávanie v oblasti telesného zdravia; on line poskytovanie elektronických publikácií bez možnosti kopírovania; on line poskytovanie audiozáznamov bez možnosti kopírovania; organizovanie a vedenie kolokvií; organizovanie a vedenie kongresov; organizovanie a vedenie konferencií; organizovanie a vedenie sympózií; vydávanie časopisov (okrem reklamných); on line vydávanie elektronických kníh a časopisov.
 42 - Výskum a vývoj v oblasti kozmetiky a výživových doplnkov; chemické analýzy v oblasti kozmetiky a výživových doplnkov; výskum a vývoj nových výrobkov (pre zákazníkov) v oblasti kozmetiky a výživových doplnkov; poradenstvo v oblasti navrhovania, výskumu, vývoja a kontroly kvality kozmetických výrobkov a výživových doplnkov, technologické poradenstvo zamerané na kozmetické výrobky a výživové doplnky.

(540)

(550) obrazová

- (731) MUDr. Oto Sova - BOOS - Biologické substancie, Trieda SNP 445/5, Košice-Západ, SK;
 (740) Ing. Dalibor Gruber - GELE, Košice-Západ, SK;

(210) 2574-2023

(220) 8.12.2023

(511) 37, 39, 40 NCL (12)

- (511) 37 - Stavebníctvo (stavebná činnosť); stavebný dozor; demolácie budov; murárske práce; stavebné informácie; stavebné poradenstvo; tesárske práce; inštalácie inžinierskych sietí na stavenisku.
 39 - Doprava a skladovanie odpadu; informácie o skladovaní; zber recyklovateľných výrobkov (doprava); zber domového a priemyselného odpadu; preprava a vykladanie odpadu na skládky odpadu.
 40 - Recyklácia odpadu; spracovanie odpadu (transformácia); likvidácia odpadu; spaľovanie odpadu; dekontaminácia nebezpečných odpadov; triedenie odpadu a recyklovateľného materiálu (transformácia); zhodnocovanie odpadu; drvenie betónu; informácie o spracovaní a úprave odpadových materiálov; mletie odpadov.

(540)



- (550) obrazová
 (591) biela, zelená, čierna
 (731) CEPIS, s.r.o., Sidónie Sakalovej 170/20, Bytča, SK;
 (740) MG LEGAL s.r.o., Košice-Staré Mesto, SK;

(210) 2576-2023

(220) 8.12.2023

(511) 16, 35, 41 NCL (12)

(511) 16 - Tlačoviny; reklamné tabule z papiera, kartónu alebo lepenky; noviny; periodiká; brožúry; katalógy; knihy.

35 - Obchodný manažment, obchodná organizácia a obchodná administratíva; reklama; poskytovanie obchodných alebo podnikateľských informácií; poradenstvo pri riadení podnikov; poradenstvo pri organizovaní obchodnej činnosti; vydávanie reklamných textov; vzťahy s verejnosťou (public relations); reklamné agentúry; poradenské služby pri riadení obchodnej činnosti; odborné obchodné alebo podnikateľské poradenstvo; organizovanie obchodných alebo reklamných výstav; obchodné alebo podnikateľské informácie; prenájom reklamných plôch; odborné obchodné riadenie umeleckých činností; online reklama na počítačovej komunikačnej sieti; prenájom reklamného času v komunikačných médiách; subdodávateľské služby (obchodné služby); písanie reklamných textov; tvorba reklamných filmov; marketing; platené reklamné služby typu "klikni sem"; obchodné sprostredkovateľské služby; obchodný manažment pre poskytovateľov služieb na voľnej nohe; poskytovanie obchodných informácií prostredníctvom webových stránok; rozvíjanie reklamných nápadov; zostavovanie zoznamov informácií na obchodné alebo reklamné účely; poradenstvo v oblasti komunikácie (vzťahy s verejnosťou); poradenstvo v oblasti komunikácie (reklama); podpora predaja tovarov a služieb sponzorovaním športových podujatí; online maloobchodné služby s digitálnou sťahovateľnou hudbou; online maloobchodné služby so sťahovateľnou nahratou hudbou alebo nahratými filmami; služby v oblasti vzťahov s médiami; organizovanie a vedenie obchodných podujatí; umelecké agentúry; obchodný manažment pre umelecké agentúry; maloobchodné služby s tovarmi uvedenými v triede 16 tohto zoznamu; veľkoobchodné služby s tovarmi uvedenými v triede 16 tohto zoznamu.
 41 - Športová a kultúrna činnosť; organizovanie vedomostných alebo zábavných súťaží; vydávanie textov (okrem reklamných); požičiavanie zvukových nahrávok; produkcia filmov (nie reklamných);

vydávanie kníh; informácie o možnostiach zábavy; organizovanie kultúrnych alebo vzdelávacích výstav; organizovanie živých vystúpení; premietanie kinematografických filmov; organizovanie športových súťaží; plánovanie a organizovanie večierkov; nahrávacie štúdiá (služby); organizovanie predstavení (manažérske služby); prenájom osvetľovacích prístrojov do divadelných sál a televíznych štúdií; písanie textov scenárov nie na reklamné účely; online vydávanie elektronických kníh a časopisov; elektronická edičná činnosť v malom (DTP služby); titulkovanie; online poskytovanie elektronických publikácií (bez možnosti kopírovania); nahrávanie videopások; služby agentúr ponúkajúcich vstupenky na zábavné podujatia; písanie textov; organizovanie a vedenie koncertov; hudobná tvorba; online poskytovanie digitálnej hudby (bez možnosti kopírovania); online poskytovanie videozáznamov (bez možnosti kopírovania); písanie televíznych a filmových scenárov (tvorba); poskytovanie nestťahovateľných filmov prostredníctvom služieb na prenos videí (na požiadanie); poskytovanie nestťahovateľných televíznych programov prostredníctvom služieb na prenos videí (na požiadanie); distribúcia filmov; služby zvukových technikov na podujatiach; tvorba videozáznamov na podujatiach; služby osvetľovacích technikov na podujatiach; režírovanie filmov (okrem reklamných); réžia predstavení; prenos obchodných znalostí a know-how (školenie); organizovanie a vedenie zábavných podujatí; organizovanie a vedenie športových podujatí; tvorba digitálnych nahrávok (podcastov); online poskytovanie obrázkov (nestťahovateľných).

(540)



- (550) obrazová
 (591) čierna, zlatá
 (731) Guláš Adam, Rázusova 1247/33, Bánov, SK;
 (740) MG LEGAL s.r.o., Košice-Staré Mesto, SK;

(210) 2579-2023

(220) 12.12.2023

(511) 16, 41, 42 NCL (12)

(511) 16 - Plagáty; reklamné tabule z papiera, kartónu alebo lepenky; albumy; obrázky; tlač (rytina); architektonické modely; rytiny; umelecké litografie;

obrazy (maľby) zarámované alebo nezarámované; ceruzky; noviny; periodiká; vodové farby (akvarely); knižné zarážky; papierové podložky pod pivové poháre; lístky; skicáre; brožúry; zošity; poznámkové zošity; vyučovacie pomôcky okrem prístrojov a zariadení; katalógy; maliarske stojany; modelovacie vosky okrem dentálnych; knihy; šablóny na rysovanie kriviek; grafické vzory (tlačoviny); rysovacie dosky; rysovacie potreby; rysovacie nástroje; fotografie (tlačoviny); šablóny (kancelárske potreby); grafické zobrazenia; grafické reprodukcie; pohľadnice; tlačoviny; podklady na tlačenie, nie textilné; príručky; palety pre maliarov; stojany na fotografie; nákresy; plniace perá; šablóny na kreslenie a maľovanie; portréty; prospekty; rysovacie pravítka; knihárske potreby; knihárske plátno; knihárske nite; perá (kancelárske potreby); časopisy (periodiká); školské potreby (papiernický tovar); záložky do kníh; blahoprajné pohľadnice; lepiace pásy na kancelárske použitie alebo pre domácnosť; ročenky; kalendáre; štetce; drevitá lepenka (papiernický tovar); papierové alebo lepenkové krabice; oznámenia (papiernický tovar); uholníky na rysovanie; písacie súpravy (papiernický tovar); grafické znaky; papierové alebo kartónové vývesné tabule; samolepky (papiernický tovar); komiksy; obežníky; zberateľské karty (nie na hranie); maliarske palety; značkovacie perá (papiernický tovar); letáky; identifikačné visačky (kancelárske potreby); obaly na knihy; omaľovánky.

41 - Akadémie (vzdelávanie); zábava; prenájom kinematografických prístrojov; služby estrádných umelcov; filmové štúdiá; organizovanie vedomostných alebo zábavných súťaží; korešpondenčné vzdelávacie kurzy; telesná výchova; poskytovanie zariadení na oddych a rekreáciu; rozhlasová zábava; vydávanie textov (okrem reklamných); vyučovanie; vzdelávanie; školenia; požičiavanie zvukových nahrávok; požičiavanie kinematografických filmov; produkcia filmov (nie reklamných); požičovne kníh (knižnice); vydávanie kníh; poskytovanie športovísk; pózovanie modelov výtvarným umelcom; organizovanie a vedenie kolokvií; organizovanie a vedenie konferencií; organizovanie a vedenie kongresov; diskotéky (služby); informácie o výchove a vzdelávaní; skúšanie, preskúšavanie (pedagogická činnosť); informácie o možnostiach zábavy; organizovanie kultúrnych alebo vzdelávacích výstav; služby poskytované prázdninovými tábormi (zábava); organizovanie živých vystúpení; premietanie kinematografických filmov; organizovanie športových súťaží; plánovanie a organizovanie večierok; praktický výcvik (ukážky); poskytovanie múzejných priestorov; nahrávacie štúdiá (služby); poskytovanie informácií o možnostiach rekreácie; organizovanie a vedenie seminárov; organizovanie a vedenie sympózií; internátne školy; organizovanie a vedenie tvorivých dielní (výučba); organizovanie súťaží krásy; rezervácie vstupeniek na zábavné predstavenia; organizovanie plesov; organizovanie predstavení (manažérske služby); prenájom osvetľovacích prístrojov do divadelných sál a televíznych štúdií; požičiavanie

videokamier; písanie textov scenárov nie na reklamné účely; strihanie videopások; online vydávanie elektronických kníh a časopisov; nočné kluby (zábava); online poskytovanie elektronických publikácií (bez možnosti kopírovania); fotografické reportáže; fotografovanie; poradenstvo pri voľbe povolania (v oblasti výchovy a vzdelávania); reportérske služby; fotografovanie na mikrofilm; služby agentúr ponúkajúcich vstupenky na zábavné podujatia; písanie textov; organizovanie a vedenie koncertov; kaligrafické služby; organizovanie módných prehliadok na zábavné účely; koučovanie (školenie); služby diskdžokejov; odborné preškoľovanie; školské služby (vzdelávanie); online poskytovanie videozáznamov (bez možnosti kopírovania); online poskytovanie digitálnej hudby (bez možnosti kopírovania); individuálne vyučovanie; organizovanie a vedenie vzdelávacích fór s osobnou účasťou; prenájom umeleckých diel; kultúrne, vzdelávacie alebo zábavné služby poskytované galériami umenia; distribúcia filmov; odborné školenia zamerané na odovzdávanie know-how; vzdelávacie služby poskytované špeciálnymi výchovnými asistentami; tvorba videozáznamov na podujatiach; režírovanie filmov (okrem reklamných); poskytovanie spotrebiteľských posudkov tovarov na kultúrne alebo zábavné účely; poskytovanie spotrebiteľských rebríčkov tovarov na kultúrne alebo zábavné účely; poskytovanie spotrebiteľských ohodnotení tovarov na kultúrne alebo zábavné účely; maľovanie na tvár; organizácia súťaží v elektronických športoch; multimediálne knižnice; fotografovanie pomocou dronu; tvorba videonahrávok pomocou dronov; prenos obchodných znalostí a know-how (školenie); školenia a skúšky (pedagogická činnosť) s cieľom získania dokladov o vzdelaní; výskum v oblasti vzdelávania; organizovanie a vedenie zábavných podujatí; organizovanie a vedenie športových podujatí; organizovanie únikových hier; prezentácia múzejných expozícií; tvorba digitálnych nahrávok (podcastov); online poskytovanie obrázkov (nestťahovateľných); online poskytovanie virtuálnych prehliadok so sprievodcom.

42 - Architektonické služby; architektonické poradenstvo; navrhovanie interiérov; grafické dizajnérstvo; kontroly kvality; požičiavanie počítačového softvéru; urbanistické plánovanie; poradenstvo pri tvorbe webových stránok; vedecký výskum v oblasti ochrany životného prostredia; navrhovanie vzhľadu výrobkov (priemyselné dizajnérstvo); navrhovanie obalov, obalové dizajnérstvo; priemyselné dizajnérstvo.

(540)



- (550) obrazová
 (591) modrá, čierna
 (731) NOC ARCHITEKTÚRY, Medzierka 4398/13, Bratislava-Staré Mesto, SK;
 (740) JUDr. Alžbeta Calpaš Mordinová, advokátka, Bratislava-Nové Mesto, SK;

(210) 2581-2023

(220) 12.12.2023

(511) 16, 41, 42 NCL (12)

- (511) 16 - Plagáty; reklamné tabule z papiera, kartónu alebo lepenky; albumy; obrazy; tlače (rytiny); architektonické modely; rytiny; umelecké litografie; obrazy (maľby) zarámované alebo nezarámované; ceruzky; noviny; periodiká; vodové farby (akvarely); knižné zarážky; papierové podložky pod pivové poháre; lístky; skicáre; brožúry; zošity; poznámkové zošity; vyučovacie pomôcky okrem prístrojov a zariadení; katalógy; maliarske stojany; modelovacie vosky okrem dentálnych; knihy; šablóny na rysovanie kriviek; grafické vzory (tlačoviny); rysovacie dosky; rysovacie potreby; rysovacie nástroje; fotografie (tlačoviny); šablóny (kancelárske potreby); grafické zobrazenia; grafické reprodukcie; pohľadnice; tlačoviny; podklady na tlačenie, nie textilné; príručky; palety pre maliarov; stojany na fotografie; nákresy; plniace perá; šablóny na kreslenie a maľovanie; portréty; prospekty; rysovacie pravítka; knihárske potreby; knihárske plátno; knihárske nite; perá (kancelárske potreby); časopisy (periodiká); školské potreby (papiernický tovar); záložky do kníh; blahoprajné pohľadnice; lepiace pásky na kancelárske použitie alebo pre domácnosť; ročenky; kalendáre; štetce; drevitá lepenka (papiernický tovar); papierové alebo lepenkové krabice; oznámenia (papiernický tovar); uholníky na rysovanie; písacie súpravy (papiernický tovar); grafické znaky; papierové alebo kartónové vývesné tabule; samolepky (papiernický tovar); komiksy; obežníky; zberateľské karty (nie na hranie); maliarske palety; značkovacie perá

(papiernický tovar); letáky; identifikačné visačky (kancelárske potreby); obaly na knihy; omaľovánky.
 41 - Akadémie (vzdelávanie); zábava; prenájom kinematografických prístrojov; služby estrádnych umelcov; filmové štúdiá; organizovanie vedomostných alebo zábavných súťaží; korešpondenčné vzdelávacie kurzy; telesná výchova; poskytovanie zariadení na oddych a rekreáciu; rozhlasová zábava; vydávanie textov (okrem reklamných); vyučovanie; vzdelávanie; školenia; požičiavanie zvukových nahrávok; požičiavanie kinematografických filmov; produkcia filmov (nie reklamných); požičovne kníh (knižnice); vydávanie kníh; poskytovanie športovísk; pózovanie modelov výtvarným umelcom; organizovanie a vedenie kolokvií; organizovanie a vedenie konferencií; organizovanie a vedenie kongresov; diskotéky (služby); informácie o výchove a vzdelávaní; skúšanie, preskúšavanie (pedagogická činnosť); informácie o možnostiach zábavy; organizovanie kultúrnych alebo vzdelávacích výstav; služby poskytované prázdninovými tábormi (zábava); organizovanie živých vystúpení; premietanie kinematografických filmov; organizovanie športových súťaží; plánovanie a organizovanie večierkov; praktický výcvik (ukážky); poskytovanie múzejných priestorov; nahrávacie štúdiá (služby); poskytovanie informácií o možnostiach rekreácie; organizovanie a vedenie seminárov; organizovanie a vedenie sympózií; internátne školy; organizovanie a vedenie tvorivých dielní (výučba); organizovanie súťaží krásy; rezervácie vstupeniek na zábavné predstavenia; organizovanie plesov; organizovanie predstavení (manažérske služby); prenájom osvetľovacích prístrojov do divadelných sál a televíznych štúdií; požičiavanie videokamier; písanie textov scenárov nie na reklamné účely; strihanie videopások; online vydávanie elektronických kníh a časopisov; nočné kluby (zábava); online poskytovanie elektronických publikácií (bez možnosti kopírovania); fotografické reportáže; fotografovanie; poradenstvo pri voľbe povolania (v oblasti výchovy a vzdelávania); reportérske služby; fotografovanie na mikrofilm; služby agentúr ponúkajúcich vstupenky na zábavné podujatia; písanie textov; organizovanie a vedenie koncertov; kaligrafické služby; organizovanie módných prehliadok na zábavné účely; koučovanie (školenie); služby diskdžokejov; odborné preškoľovanie; školské služby (vzdelávanie); online poskytovanie videozáznamov (bez možnosti kopírovania); online poskytovanie digitálnej hudby (bez možnosti kopírovania); individuálne vyučovanie; organizovanie a vedenie vzdelávacích fór s osobnou účasťou; prenájom umeleckých diel; kultúrne, vzdelávacie alebo zábavné služby poskytované galériami umenia; distribúcia filmov; odborné školenia zamerané na odovzdávanie know-how; vzdelávacie služby poskytované špeciálnymi výchovnými asistentami; tvorba videozáznamov na podujatiach; režirovanie filmov (okrem reklamných); poskytovanie spotrebiteľských posudkov tovarov na kultúrne alebo zábavné účely; poskytovanie spotrebiteľských rebríčkov tovarov na kultúrne

alebo zábavné účely; poskytovanie spotrebiteľských ohodnotení tovarov na kultúrne alebo zábavné účely; maľovanie na tvár; organizácia súťaží v elektronických športoch; multimediálne knižnice; fotografovanie pomocou dronu; tvorba videonahrávok pomocou dronov; prenos obchodných znalostí a know-how (školenie); školenia a skúšky (pedagogická činnosť) s cieľom získania dokladov o vzdelaní; výskum v oblasti vzdelávania; organizovanie a vedenie zábavných podujatí; organizovanie a vedenie športových podujatí; organizovanie únikových hier; prezentácia múzejných expozícií; tvorba digitálnych nahrávok (podcastov); online poskytovanie obrázkov (nesťahovateľných); online poskytovanie virtuálnych prehliadok so sprievodcom.

42 - Architektonické služby; architektonické poradenstvo; navrhovanie interiérov; grafické dizajnérstvo; kontroly kvality; požičiavanie počítačového softvéru; urbanistické plánovanie; poradenstvo pri tvorbe webových stránok; vedecký výskum v oblasti ochrany životného prostredia; navrhovanie vzhľadu výrobkov (priemyselné dizajnérstvo); navrhovanie obalov, obalové dizajnérstvo; priemyselné dizajnérstvo.

(540)

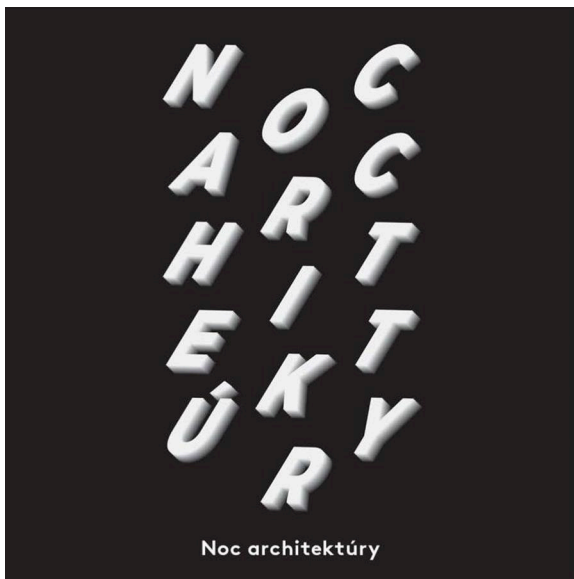

(550) obrazová

(731) NOC ARCHITEKTÚRY, Medzierka 4398/13, Bratislava-Staré Mesto, SK;

(740) JUDr. Alžbeta Calpaš Mordinová, advokátka, Bratislava-Nové Mesto, SK;

(210) 2582-2023

(220) 12.12.2023

(511) 16, 41, 42 NCL (12)

(511) 16 - Plagáty; reklamné tabule z papiera, kartónu alebo lepenky; albumy; obrazy; tlače (rytiny); architektonické modely; rytiny; umelecké litografie; obrazy (maľby) zarámované alebo nezarámované; ceruzky; noviny; periodiká; vodové farby (akvarely); knižné zarážky; papierové podložky pod pivové poháre; lístky; skicáre; brožúry; zošity; poznámkové

zošity; vyučovacie pomôcky okrem prístrojov a zariadení; katalógy; maliarske stojany; modelovacie vosky okrem dentálnych; knihy; šablóny na rysovanie kriviek; grafické vzory (tlačoviny); rysovacie dosky; rysovacie potreby; rysovacie nástroje; fotografie (tlačoviny); šablóny (kancelárske potreby); grafické zobrazenia; grafické reprodukcie; pohľadnice; tlačoviny; podklady na tlačenie, nie textilné; príručky; palety pre maliarov; stojany na fotografie; nákresy; plniace perá; šablóny na kreslenie a maľovanie; portréty; prospekty; rysovacie pravítka; knihárske potreby; knihárske plátno; knihárske nite; perá (kancelárske potreby); časopisy (periodiká); školské potreby (papiernický tovar); záložky do kníh; blahoprajné pohľadnice; lepiace pásky na kancelárske použitie alebo pre domácnosť; ročenky; kalendáre; štetce; drevitá lepenka (papiernický tovar); papierové alebo lepenkové krabice; oznámenia (papiernický tovar); uholníky na rysovanie; písacie súpravy (papiernický tovar); grafické znaky; papierové alebo kartónové vývesné tabule; samolepky (papiernický tovar); komiksy; obežníky; zberateľské karty (nie na hranie); maliarske palety; značkovacie perá (papiernický tovar); letáky; identifikačné visačky (kancelárske potreby); obaly na knihy; omaľovánky.

41 - Akadémie (vzdelávanie); zábava; prenájom kinematografických prístrojov; služby estrádnych umelcov; filmové štúdiá; organizovanie vedomostných alebo zábavných súťaží; korešpondenčné vzdelávacie kurzy; telesná výchova; poskytovanie zariadení na oddych a rekreáciu; rozhlasová zábava; vydávanie textov (okrem reklamných); vyučovanie; vzdelávanie; školenia; požičiavanie zvukových nahrávok; požičiavanie kinematografických filmov; produkcia filmov (nie reklamných); požičovne kníh (knižnice); vydávanie kníh; poskytovanie športovísk; pózovanie modelov výtvarným umelcom; organizovanie a vedenie kolokvií; organizovanie a vedenie konferencií; organizovanie a vedenie kongresov; diskotéky (služby); informácie o výchove a vzdelávaní; skúšanie, preskúšavanie (pedagogická činnosť); informácie o možnostiach zábavy; organizovanie kultúrnych alebo vzdelávacích výstav; služby poskytované prázdninovými tábormi (zábava); organizovanie živých vystúpení; premietanie kinematografických filmov; organizovanie športových súťaží; plánovanie a organizovanie večierok; praktický výcvik (ukážky); poskytovanie múzejných priestorov; nahrávacie štúdiá (služby); poskytovanie informácií o možnostiach rekreácie; organizovanie a vedenie seminárov; organizovanie a vedenie sympózií; internátne školy; organizovanie a vedenie tvorivých dielní (výučba); organizovanie súťaží krásy; rezervácie vstupeniek na zábavné predstavenia; organizovanie plesov; organizovanie predstavení (manažérske služby); prenájom osvetľovacích prístrojov do divadelných sál a televíznych štúdií; požičiavanie videokamier; písanie textov scenárov nie na reklamné účely; strihanie videopások; online vydávanie elektronických kníh a časopisov; nočné kluby (zábava); online poskytovanie elektronických publikácií (bez

možnosti kopírovania); fotografické reportáže; fotografovanie; poradenstvo pri voľbe povolania (v oblasti výchovy a vzdelávania); reportérske služby; fotografovanie na mikrofilm; služby agentúr ponúkajúcich vstupenky na zábavné podujatia; písanie textov; organizovanie a vedenie koncertov; kaligrafické služby; organizovanie módných prehliadok na zábavné účely; koučovanie (školenie); služby diskžokejov; odborné preškoľovanie; školské služby (vzdelávanie); online poskytovanie videozáznamov (bez možnosti kopírovania); online poskytovanie digitálnej hudby (bez možnosti kopírovania); individuálne vyučovanie; organizovanie a vedenie vzdelávacích fór s osobnou účasťou; prenájom umeleckých diel; kultúrne, vzdelávacie alebo zábavné služby poskytované galériami umenia; distribúcia filmov; odborné školenia zamerané na odovzdávanie know-how; vzdelávacie služby poskytované špeciálnymi výchovnými asistentami; tvorba videozáznamov na podujatiach; režírovanie filmov (okrem reklamných); poskytovanie spotrebiteľských posudkov tovarov na kultúrne alebo zábavné účely; poskytovanie spotrebiteľských rebríčkov tovarov na kultúrne alebo zábavné účely; poskytovanie spotrebiteľských ohodnotení tovarov na kultúrne alebo zábavné účely; maľovanie na tvár; organizácia súťaží v elektronických športoch; multimediálne knižnice; fotografovanie pomocou dronu; tvorba videonahrávok pomocou dronov; prenos obchodných znalostí a know-how (školenie); školenia a skúšky (pedagogická činnosť) s cieľom získania dokladov o vzdelaní; výskum v oblasti vzdelávania; organizovanie a vedenie zábavných podujatí; organizovanie a vedenie športových podujatí; organizovanie únikových hier; prezentácia múzejných expozícií; tvorba digitálnych nahrávok (podcastov); online poskytovanie obrázkov (nesťahovateľných); online poskytovanie virtuálnych prehliadok so sprievodcom.

42 - Architektonické služby; architektonické poradenstvo; navrhovanie interiérov; grafické dizajnérstvo; kontroly kvality; požičiavanie počítačového softvéru; urbanistické plánovanie; poradenstvo pri tvorbe webových stránok; vedecký výskum v oblasti ochrany životného prostredia; navrhovanie vzhľadu výrobkov (priemyselné dizajnérstvo); navrhovanie obalov, obalové dizajnérstvo; priemyselné dizajnérstvo.

(540)



- (550) obrazová
 (731) NOC ARCHITEKTÚRY, Medzierka 4398/13, Bratislava-Staré Mesto, SK;
 (740) JUDr. Alžbeta Calpaš Mordinová, advokátka, Bratislava-Nové Mesto, SK;

(210) 2585-2023

(220) 8.12.2023

(511) 37, 39, 40 NCL (12)

(511) 37 - Stavebníctvo (stavebná činnosť); stavebný dozor; demolácie budov; murárske práce; stavebné informácie; stavebné poradenstvo; tesárske práce; inštalácie inžinierskych sietí na stavenisku.
 39 - Doprava a skladovanie odpadu; informácie o skladovaní; zber recyklovateľných výrobkov (doprava); zber domového a priemyselného odpadu; preprava a vykladanie odpadu na skládky odpadu.
 40 - Recyklácia odpadu; spracovanie odpadu (transformácia); likvidácia odpadu; spaľovanie odpadu; dekontaminácia nebezpečných odpadov; triedenie odpadu a recyklovateľného materiálu (transformácia); zhodnocovanie odpadu; drvenie betónu; informácie o spracovaní a úprave odpadových materiálov; mletie odpadov.

(540) CEPIS

(550) slovná

(731) CEPIS, s.r.o., Sidónie Sakalovej 170/20, Bytča, SK;

(740) MG LEGAL s.r.o., Košice-Staré Mesto, SK;

(210) 2586-2023

(220) 9.12.2023

(511) 39 NCL (12)

(511) 39 - Taxislužba; doprava, preprava; osobná doprava.

(540)

(550) obrazová

(591) biela, žltá, čierna

(731) Rolo Taxi s.r.o., Rajecká 22, Bratislava-Vrakuňa, SK;

(210) 2591-2023

(220) 11.12.2023

(511) 6, 19, 37 NCL (12)

(511) 6 - Ocelové stavebné konštrukcie; kovové stožiare; kovové stavebné konštrukcie; kovové stavebné panely; kovové altánky (stavebné konštrukcie); kovové zvukovoizolačné stavebné materiály; kovové plášte budov (stavebníctvo); kovové stĺpy pre stavebníctvo; kovové kostry stavieb; kovové rohové lišty striech; kovové nosníky; kovový stavebný materiál; kovové prenosné stavby.

19 - Prenosné stavby (nekovové); stavebné materiály (nekovové); stavebné konštrukcie (nekovové); nekovové altánky (stavebné konštrukcie); nekovové stavebné panely; preklady (nekovové); tehly; dielce, výrobky alebo prefabrikáty z betónu; nekovové odkvapové rúry; drenážne nekovové rúry; kameninové rúry; nekovové neohybné rúry pre stavebníctvo; betón; betónové dlaždice; betónové podpery, stĺpy; cement; azbestová malta; stavebná malta; ohňovzdorné cementové omietky; omietky (stavebný

materiál); betónové stavebné materiály; piesok na použitie v stavebníctve; kameň; vápenec; štrk; hrubý štrk (stavebný materiál); makadam; dlažby (nekovové); umelý kameň; komíny (nekovové); komínové nadstavce (nekovové); malta; betónové stĺpy elektrického vedenia; betónové železničné podvaly.

37 - Stavebníctvo; opravy budov; opravy budov; murovanie, murárske práce; stavebné poradenstvo; stavebný dozor; prenájom stavebných strojov a zariadení; izolovanie stavieb.

(540)



(550) obrazová

(731) Rybár Branislav, Divina 537, SK;

(210) 2594-2023

(220) 11.12.2023

(511) 35, 41, 45 NCL (12)

(511) 35 - Odborné obchodné alebo podnikateľské poradenstvo; prieskum trhu; prenájom reklamných plôch.

41 - Odborné školenia zamerané na odovzdávanie know-how; akadémia (vzdelávanie); vyučovanie; vzdelávanie; školenia; vydávanie textov (okrem reklamných); organizovanie a vedenie seminárov, konferencií, kongresov; online poskytovanie elektronických publikácií (bez možnosti kopírovania); koučovanie (školenie); online poskytovanie videozáznamov (bez možnosti kopírovania); organizovanie a vedenie vzdelávacích fór s osobnou účasťou; tvorba digitálnych nahrávok (podcastov); všetky uvedené služby so zameraním na právo duševného vlastníctva.

45 - Poradenské a konzultačné služby v oblasti nadobúdania, manažmentu, monitorovania, správy, licencovania a presadzovania práv duševného vlastníctva; advokátske právne služby; právny výskum; monitorovacie služby v oblasti práv na duševné vlastníctvo s cieľom poskytnúť právne poradenstvo; presadzovanie práv duševného vlastníctva; spravovanie (manažment) práv duševného

vlastníctva pre tretie osoby; udeľovanie licencií na práva duševného vlastníctva.

(540) **Brandvokát**

(550) slovná

(731) Boldiz Law Firm s.r.o., Kukučínova 8, Nové Zámky, SK;

(210) 2595-2023

(220) 11.12.2023

(511) 5 NCL (12)

(511) 5 - Fungicídy; herbicídy.

(540) **AGROZOL**

(550) slovná

(731) AGROFERT, a.s., Pyšelská 2327/2, Praha 4, Chodov, CZ;

(740) advokátska kancelária agner & partners, s. r. o., Bratislava-Staré Mesto, SK;

(210) 2596-2023

(220) 11.12.2023

(511) 35, 41, 45 NCL (12)

(511) 35 - Odborné obchodné alebo podnikateľské poradenstvo; prieskum trhu; prenájom reklamných plôch.

41 - Odborné školenia zamerané na odovzdávanie know-how; akadémia (vzdelávanie); vyučovanie; vzdelávanie; školenia; vydávanie textov (okrem reklamných); organizovanie a vedenie seminárov, konferencií, kongresov; online poskytovanie elektronických publikácií (bez možnosti kopírovania); koučovanie (školenie); online poskytovanie videozáznamov (bez možnosti kopírovania); organizovanie a vedenie vzdelávacích fór s osobnou účasťou; tvorba digitálnych nahrávok (podcastov); všetky uvedené služby so zameraním na právo duševného vlastníctva.

45 - Poradenské a konzultačné služby v oblasti nadobúdania, manažmentu, monitorovania, správy, licencovania a presadzovania práv duševného vlastníctva; advokátske právne služby; právny výskum; monitorovacie služby v oblasti práv na duševné vlastníctvo s cieľom poskytnúť právne poradenstvo; presadzovanie práv duševného vlastníctva; spravovanie (manažment) práv duševného vlastníctva pre tretie osoby; udeľovanie licencií na práva duševného vlastníctva.

(540) **Brandttorney**

(550) slovná

(731) Boldiz Law Firm s.r.o., Kukučínova 8, Nové Zámky, SK;

(210) 2598-2023

(220) 11.12.2023

(511) 14, 16, 35 NCL (12)

(511) 14 - Drahé kovy a ich zliatiny; šperky, klenotnícke výrobky, drahokamy a polodrahokamy; amulety (klenotnícke výrobky); strieborný drôt; strieborná niť (klenotnícke výrobky); náramky (klenotnícke výrobky); prívesky (klenotnícke výrobky); brošne (klenotnícke výrobky); retiazky (klenotnícke výrobky); retiazky na hodinky; náhrdelníky (klenotnícke výrobky); retiazky z drahých kovov (klenotnícke výrobky);

klenotnícke výrobky; klenoty; medailóny (klenotnícke výrobky); zlato (surovina alebo polotovary); paládium; korálky (klenotnícke výrobky); polodrahokamy; drahé kamene; platina; štras (brúsené olovnaté sklo); zliatiny drahých kovov; prstene (klenotnícke výrobky); umelecké diela z drahých kovov; škatuľky, schránky z drahých kovov; náušnice; striebro (surovina alebo polotovary); šperkovníce; komponenty šperkov; cestovné obaly a puzdrá na šperky; krabičky na šperky; textilné vyšívajúce náramky (bižutéria); prívesky na kľúče.

16 - Papier a lepenka; plastové fólie a vrecká na balenie; plagáty; reklamné tabule z papiera, kartónu alebo lepenky; tlač (rytina); brožúry; pečate; baliace plastové fólie; papierové alebo lepenkové krabice; papierové alebo plastové nákupné tašky.

35 - Obchodný manažment, obchodná organizácia a obchodná administratíva; reklama; reklamné plagátovanie; rozširovanie reklamných materiálov; podpora predaja pre tretie osoby; online reklama na počítačovej komunikačnej sieti; zásobovacie služby pre tretie osoby (nákup tovarov a služieb pre iné podniky); prezentácia výrobkov v komunikačných médiách pre maloobchod; obchodné sprostredkovateľské služby.

(540)

BY
LEON.Y.

(550) obrazová

(591) zlatá (HEX #908350)

(731) Prestige Promotion, s.r.o., Francisciho 1, Bratislava-Staré Mesto, SK;

(740) JUDr. Katarína Vanerková, LL.M., advokátka, Bratislava-Petržalka, SK;

(210) 2600-2023

(220) 11.12.2023

(511) 25, 38, 41 NCL (12)

(511) 25 - Tričká; tričká s potlačou; bežecké tielka a tričká; tričká s krátkym rukávom; športové tričká absorbujúce vlhkosť.

38 - Bezpečný prenos dát, zvuku alebo obrazov; audiokomunikačné služby.

41 - Zábava; zábava online; služby klubu fanúšikov (zábava); zábava poskytovaná prostredníctvom internetu.

(540)

eLiaQ

(550) obrazová

(731) Blažiček Radovan, Ing., Oriášková 256/2, Bratislava-Ružinov, SK;

(210) 2607-2023

(220) 11.12.2023

(511) 16, 35, 38, 39 NCL (12)

(511) 16 - Papier a lepenka; plastové fólie a vrecká na balenie; plagáty; reklamné tabule z papiera, kartónu alebo lepenky; brožúry; pečate; pečatidlá; papierové alebo plastové nákupné tašky.

35 - Obchodný manažment, obchodná organizácia a obchodná administratíva; reklama; poskytovanie obchodných alebo podnikateľských informácií; reklamné plagátovanie; rozširovanie reklamných materiálov; poradenstvo pri organizovaní a riadení obchodnej činnosti; predvádzanie tovaru; poradenstvo pri organizovaní obchodnej činnosti; vydávanie reklamných textov; vzťahy s verejnosťou (public relations); marketingový prieskum; správa počítačových súborov; odborné obchodné alebo podnikateľské poradenstvo; prenájom reklamných plôch; podpora predaja pre tretie osoby; online reklama na počítačovej komunikačnej sieti; prezentácia výrobkov v komunikačných médiách pre maloobchod; obchodné informácie a rady spotrebiteľom pri výbere tovarov a služieb; obchodné sprostredkovateľské služby; vyjednávanie a uzatváranie obchodných transakcií pre tretie osoby; poskytovanie obchodných informácií prostredníctvom webových stránok; online poskytovanie obchodného priestoru pre nákupcov a predajcov tovarov a služieb; rozvíjanie reklamných nápadov; poradenstvo v oblasti komunikácie (reklama); vytváranie identity značky pre tretie osoby (reklamné služby); reklama na výrobky prostredníctvom influencerov; marketing prostredníctvom influencerov.

38 - Telekomunikačné služby; posielanie správ; komunikácia prostredníctvom počítačových terminálov; prenos správ a obrazových informácií prostredníctvom počítačov; prenos elektronickej pošty; poskytovanie telekomunikačného pripojenia do svetovej počítačovej siete; kontinuálny prenos dát (streaming).

39 - Doprava; doručovanie balíkov; balenie tovarov; doručovanie tovarov; skladovanie tovarov (úschova).

(540)



BLOGERINAS

- (550) obrazová
 (591) zlatá (HEX #908350)
 (731) Prestige Promotion, s.r.o., Francisciho 1, Bratislava-Staré Mesto, SK;
 (740) JUDr. Katarína Vanerková, LL.M., advokátka, Bratislava-Petržalka, SK;

(210) 2609-2023

(220) 12.12.2023

(511) 33, 35 NCL (12)

(511) 33 - Slivovica.

35 - Reklamné služby; maloobchodné a veľkoobchodné služby s alkoholickými nápojmi.

(540)



narodeninová
SLIVOVICA

- (550) obrazová
 (731) EURO CENTER TRADE s.r.o., Budovateľská 50, Prešov, SK;
 (740) PETRÁN A PARTNERI ADVOKÁTSKA KANCELÁRIA s. r. o., Prešov, SK;

(210) 2625-2023

(220) 13.12.2023

(511) 9, 28, 35, 41 NCL (12)

(511) 9 - Elektronické stieracie žreby na lotériové hry (softvér).

28 - Karty na bingo; hracie karty; hracie žetóny; žetóny na hazardné hry; stieracie žreby na lotériové hry; výherné hracie automaty; hracie automaty uvádzané do činnosti vhadením mince; hracie videoautomaty.

35 - Reklama; online reklama na počítačovej komunikačnej sieti; rozhlasová reklama; televízna reklama; vonkajšia reklama; reklamné agentúry; reklamné služby uskutočňované prostredníctvom spotrebiteľských lotérií; písanie reklamných textov; vydávanie reklamných textov; grafická úprava tlačovín na reklamné účely; navrhovanie reklamných materiálov; aktualizovanie reklamných materiálov; prenájom reklamných materiálov; cielené posielanie reklamných materiálov poštou; rozširovanie reklamných oznamov; reklamné plagátovanie; prenájom reklamného času v komunikačných médiách; služby v oblasti vzťahov s médiami; tvorba reklamných filmov; podpora predaja (pre tretie osoby); predvádzanie (služby modeliek) na reklamné účely a podporu predaja; organizovanie obchodných alebo reklamných podujatí; zostavovanie zoznamov informácií na obchodné alebo reklamné účely; zostavovanie štatistík; vzťahy s verejnosťou (public relations); marketing.

41 - Zábava; online hazardné hry (herne); organizovanie lotérií a stávkových hier; organizovanie lotérií a stávkových hier prostredníctvom internetu; organizovanie hier o peniaze; organizovanie žrebových lotérií; organizovanie elektronických žrebových lotérií; organizovanie spotrebiteľských lotérií; organizovanie kurzových stávk; organizovanie kurzových stávk prostredníctvom internetu; organizovanie doplnkových hier, pričom doplnková hra je číselná lotéria, ktorá je prevádzkovaná len spolu s inou číselnou lotériou; organizovanie a vedenie športových, vedomostných alebo zábavných súťaží; organizovanie a vedenie športových, zábavných, kultúrnych a vzdelávacích podujatí; tvorba rozhlasových a televíznych programov; vydávanie textov (okrem reklamných); online poskytovanie elektronických publikácií (bez možnosti kopírovania).

(540) Ľadové kráľovstvo

(550) slovná

(731) TIPOS, národná lotériová spoločnosť, a. s., Brečtanová 1, Bratislava-Nové Mesto, SK;

(740) LITVÁKOVÁ A SPOL., s. r. o., Bratislava-Nové Mesto, SK;

(210) 2626-2023

(220) 13.12.2023

(511) 32 NCL (12)

(511) 32 - Nealkoholické nápoje; nealkoholické pivo; nealkoholické nápoje na báze piva; chmeľové výťažky na výrobu piva; koktaily na báze piva; limonády; minerálne vody (nápoje); mušty; nealkoholické koktaily; nealkoholický cider; hroznový mušt (nekvasený); ovocné nápoje; sýtené vody; pivná

mladinka; pivo; sirupy na výrobu limonád; sirupy na výrobu nápojov; sladina (výluh sladu); sladové pivo; vody (nápoje); zázvorové pivo; zeleninové džúsy (nápoje).

(540)



(550) obrazová

(591) modrá, zelená, červená, biela

(731) Plzeňský Prazdroj, a. s., U Prazdroje 64/7, Plzeň, CZ;

(740) BELEŠČÁK & PARTNERS, s.r.o., Piešťany, SK;

(210) 2627-2023

(220) 13.12.2023

(511) 32 NCL (12)

(511) 32 - Nealkoholické nápoje; nealkoholické pivo; nealkoholické nápoje na báze piva; chmelové výťažky na výrobu piva; koktaily na báze piva; limonády; minerálne vody (nápoje); mušty; nealkoholické koktaily; nealkoholický cider; hroznový mušt (nekvasený); ovocné nápoje; sýtené vody; pivná mladinka; pivo; sirupy na výrobu limonád; sirupy na výrobu nápojov; sladina (výluh sladu); sladové pivo; vody (nápoje); zázvorové pivo; zeleninové džúsy (nápoje).

(540)



(550) obrazová

(591) modrá, červená, biela

(731) Plzeňský Prazdroj, a. s., U Prazdroje 64/7, Plzeň, CZ;

(740) BELEŠČÁK & PARTNERS, s.r.o., Piešťany, SK;

(210) 2629-2023

(220) 13.12.2023

(511) 10, 44 NCL (12)

(511) 10 - Podporné bandáže (ortopedické); ortopedické pomôcky; popruhy na lekárske použitie; ortopedické pásy; ortopedická obuv; masážne prístroje; lekárske prístroje a nástroje; nábytok špeciálne na lekárske použitie; podporné obvazy; ortopedické vložky; telocvičné prístroje na liečebné použitie; korzety na lekárske použitie; nákolenníky (ortopedické bandáže na kolená); fyzioterapeutické zariadenia; diagnostické prístroje na lekárske použitie; rehabilitačné prístroje na lekárske použitie; ortopedické oddeľovače prstov na nohách.

44 - Zdravotné strediská (služby); zotavovne pre rekonvalescentov; zdravotnícka starostlivosť; masáže; lekárske služby; fyzioterapia; sanatóriá; zotavovne.

(540) ProPrios

(550) slovná

(731) ProPrios, s.r.o., Sitnianska 4074/1, Bratislava-Petržalka, SK;

(740) Marko & Overton-Fox, s.r.o., Bratislava-Staré Mesto, SK;

(210) 2631-2023

(220) 14.12.2023

(511) 5 NCL (12)

(511) 5 - Farmaceutické, lekárske a zverolekárske prípravky; hygienické výrobky na lekárske použitie; diétne potraviny a diétne látky na lekárske a zverolekárske použitie; výživové doplnky pre ľudí a zvieratá; náplasti; obvazový materiál; dezinfekčné prípravky; toaletné prípravky s liečivými prísadami; liečivé prípravky na ošetrovanie ústnej dutiny; liečivé ústne spreje; ústne vody na liečebné účely; probiotické výživové doplnky; probiotické prípravky na lekárske použitie; probiotické bakteriálne preparáty na lekárske použitie; bakteriálne preparáty na lekárske použitie; tinktúry na prevenciu krčných infekcií; farmaceutické prípravky na liečbu respiračných ochorení.

(540) Damvax

(550) slovná

(731) JULAMEDIC s.r.o., Allendeho 2769/38, Poprad, SK;

(210) 2637-2023

(220) 14.12.2023

(511) 9, 18, 24, 25, 26, 35, 41, 42 NCL (12)

(511) 9 - Reflexné prvky na oblečenie na zabránenie dopravným nehodám; osobné ochranné prostriedky proti nehodám; šnúrky na mobilné telefóny; tašky na notebooky; obaly na notebooky; kryty na smartfóny; puzdrá na smartfóny; držiačky na mobilné telefóny a smartfóny; protišmykové podložky na prístrojové dosky na odkladanie mobilných telefónov a smartfónov; šnúry s karabínkou na nosenie mobilných telefónov.

18 - Obojky, vŕdzky a oblečenie pre zvieratá; obojky pre zvieratá; dáždnyky; náprsné tašky; opätovne použiteľné nákupné tašky; kabelky; tašky; menovky na batožinu; oblečenie pre zvieratá chované v domácnosti; popruhy na vedenie detí.

24 - Textilie a ich náhradky; nažehľovacie textilie; textilie; textilie na obuv; textilné etikety; textilie

pre odevný priemysel; deky pre zvieratá chované v domácnosti; spacie vaky; piknikové deky; textilné nášivky na odevy; samolepiace textilné štítky na tašky. 25 - Odevy, obuv, pokrývky hlavy; pančuchy; kapucne (časti odevov); návleky; vrchné ošatenie; šatky, šály; nepremokavé odevy; športové tričká, dresy; vrecká na odevy; bundy; topánky; čelenky (oblečenie); telocvičné úbory; tričká; legínsy; trikoty (cvičebné úbory); tvárové rúška (odevy), nie na lekárske alebo hygienické použitie.

26 - Čipky, šnúry a výšivky, stužky a uviazané mašle (galantéria); odevné zipsy; lemovky; gombíky; patentné gombíky; náramenné pásky; brošne (doplnky oblečenia); šnúry do topánok; šnúry na odevy; zipsy; strapce; pletené šnúry; ozdobné flitre; očka na odevy; pásky (stužkársky tovar); pracky (odevné doplnky); nažehľovacie ozdoby na textilné výrobky (galantéria); štartové čísla; ozdobné brošne; nášivky, aplikácie (galantéria); privesky okrem klenotníckych výrobkov a priveskov na kľúče; stuhy na klobúky; stužky do vlasov; obojstranné odevné prílnavé pásky; šnúry s karabínkou na odevy; ozdobné privesky na mobilné telefóny.

35 - Reklama; kancelárske práce; poskytovanie obchodných alebo podnikateľských informácií; reklamné plagátovanie; rozširovanie reklamných materiálov; predvádzanie tovaru; aktualizovanie reklamných materiálov; rozširovanie vzoriek tovarov; prieskum trhu; vydávanie reklamných textov; reklama; vzťahy s verejnosťou (public relations); reklamné agentúry; predvádzanie (služby modeliek) na reklamné účely a podporu predaja; marketingový prieskum; obchodné alebo podnikateľské informácie; prenájom reklamných plôch; spracovanie textov; zásielkové reklamné služby; online reklama na počítačovej komunikačnej sieti; písanie reklamných textov; grafická úprava tlačovín na reklamné účely; vyhľadávanie sponzorov; organizovanie módnych prehliadok na podporu predaja; obchodný manažment pre športovcov; marketing; rozvíjanie reklamných nápadov; poradenstvo v oblasti komunikácie (vzťahy s verejnosťou); poradenstvo v oblasti komunikácie (reklama); podpora predaja tovarov a služieb sponzorovaním športových podujatí; cielený marketing; služby v oblasti vzťahov s médiami; určovanie modelov nákupného alebo spotrebného správania sa zákazníkov na obchodné alebo marketingové účely; obchodné sprostredkovateľské služby nadväzovania kontaktov medzi rôznymi odborníkmi a zákazníkmi; vyhľadávanie potenciálnych zákazníkov; vytváranie identity značky pre tretie osoby (reklamné služby); reklama na výrobky prostredníctvom influencerov; marketing prostredníctvom influencerov; vývoj marketingových koncepcií.

41 - Športová a kultúrna činnosť; výchova; vzdelávanie; zábava; informácie o výchove a vzdelávaní; organizovanie kultúrnych alebo vzdelávacích výstav; služby poskytované prázdninovými tábormi (zábava); organizovanie a vedenie seminárov; organizovanie a vedenie tvorivých dielní (výučba); organizovanie

súťaží krásy; fotografovanie; písanie textov; školské služby (vzdelávanie); odborné školenia zamerané na odovzdávanie know-how; tvorba digitálnych nahrávok (podcastov).

42 - Priemyselné dizajnérstvo; navrhovanie obalov, obalové dizajnérstvo; skúšky materiálov; skúšanie textílií; módné návrhárstvo; grafické dizajnérstvo; výskum a vývoj nových výrobkov (pre zákazníkov); navrhovanie vzhľadu výrobkov (priemyselné dizajnérstvo); tvorba a udržiavanie webových stránok pre tretie osoby; navrhovanie grafickej úpravy reklamných materiálov; navrhovanie prototypov.

(540) GLOWELY

(550) slovná

(731) Kubišová Mária, Švermova 1748/8, Banská Bystrica, SK;

(210) 2642-2023

(220) 14.12.2023

(511) 3, 8, 11, 21, 35 NCL (12)

(511) 3 - Laky na nechty; prípravky na odstránenie lakov; umelé nechty; prípravky na ošetrovanie nechtov; ozdobné nálepky na nechty; odlakovače na nechty; trblietky na nechty; náplastí na opravu nalomených nechtov.

8 - Nožnice; kliešte na nechty; pedikúrové súpravy; pilníky na nechty; elektrické pilníky na nechty; leštičky na nechty (elektrické alebo neelektrické); kliešte na nechty (elektrické alebo neelektrické); manikúrové súpravy; elektrické manikúrové súpravy; papierové pilníky na nechty.

11 - UV-lampy nie na lekárske použitie; lampy na vytvrdzovanie umelých nechtov.

21 - Kefky na nechty; kozmetické pomôcky; tašky alebo kufriky na toaletné potreby.

35 - Maloobchodné služby s tovarmi uvedenými v triedach 3, 8, 11 a 21 tohto zoznamu; veľkoobchodné služby s tovarmi uvedenými v triedach 3, 8, 11 a 21 tohto zoznamu.

(540)



(550) obrazová

(591) bordová, zlatá

(731) TolTech s. r. o., Tolstého 5, Bratislava-Staré Mesto, SK;

(740) MG LEGAL s.r.o., Košice-Staré Mesto, SK;

(210) 2644-2023

(220) 14.12.2023

(511) 30, 32, 33, 35, 39 NCL (12)

(511) 30 - Cukrovinky; pekárske a cukrárske výrobky; zmrzliny; kakao; čokoláda.

32 - Nealkoholické nápoje; vody (nápoje); prípravky na výrobu sýtenej vody; minerálne vody; stolové vody; sýtené vody; pivo.

33 - Liehoviny; likéry; rum; alkoholické miešané nápoje (okrem miešaných pivných nápojov); alkoholové extrakty; alkoholové extrakty (tinktúry); liehové esencie; fermentované liehoviny; pitné liehoviny; digestíva (likéry a liehoviny); aguardiente (liehoviny z trstinového cukru); aperitívy; likérové aperitívy; aperitívy na báze destilovaných alkoholických nápojov; alkoholické nápoje (s výnimkou piva); likéry; krémové likéry; ochutené povzbudzujúce likéry; likéry s obsahom smotany; destilované nápoje; koktaily; hotové alkoholické koktaily; alkoholické koktaily s obsahom mlieka; alkoholické koktaily v podobe chladených želatín; prípravky na výrobu alkoholických nápojov; výťažky z liehovín; vopred pripravené miešané alkoholické nápoje; vopred pripravené miešané alkoholické nápoje (nie s pivom).

35 - Maloobchodné a veľkoobchodné služby s tovarmi uvedenými v triede 30, 32 a 33 tohto zoznamu; maloobchodné a veľkoobchodné služby s tovarmi uvedenými v triede 30, 32 a 33 tohto zoznamu prostredníctvom internetu; on-line podpora predaja (pre tretie osoby) prostredníctvom internetu; organizovanie obchodných alebo reklamných výstav; písanie reklamných textov; poradenské služby pri riadení obchodnej činnosti; kancelárie zaoberajúce sa dovozom a vývozom; online reklama na počítačovej komunikačnej sieti; marketing; prenájom predajných stánkov; optimalizácia obchodovania na webových stránkach; poskytovanie obchodných informácií prostredníctvom webových stránok.

39 - Plnenie fliaš; balenie tovarov; skladovanie tovarov; doručovanie tovarov.

(540) BLUE MAURITIUS GOLD

(550) slovná

(731) Blue Mauritius Spirits, s.r.o., Majer 1258/3, Veľké Zálužie, SK;

(740) BRICHTA & PARTNERS s. r. o., Bratislava-Staré Mesto, SK;

(210) 2645-2023

(220) 16.12.2023

(511) 9, 37, 42 NCL (12)

(511) 9 - Geodetické, optické, detekčné, skúšobné prístroje a nástroje na meranie.

37 - Stavebníctvo.

42 - Vedecké a technologické služby a s nimi súvisiaci výskum a projektovanie; priemyselné analýzy, priemyselný výskum a priemyselné dizajnérstvo; kontroly kvality a overovanie; geodézia (zememeračstvo).

(540)

(550) obrazová

(591) svetlomodrá, tmavomodrá, biela

(731) LEGEO, s. r. o., Nevädzová 848/5, Bratislava-Ružinov, SK;

(740) Kreston Slovakia Legal, s.r.o., Bratislava-Ružinov, SK;

(210) 2647-2023

(220) 18.12.2023

(511) 7, 9, 11, 35, 37 NCL (12)(511) 7 - Stroje a prístroje na čistenie (elektrické); priemyselné roboty; vložky do filtračných zariadení.
9 - Video displeje.

11 - Prístroje na chladenie vzduchu; filtre do klimatizácií; klimatizačné zariadenia; zariadenia na filtrovanie vzduchu; klimatizačné prístroje; stroje a prístroje na čistenie vzduchu; dezinfekčné ozonizátory.

35 - Subdodávateľské služby (obchodné služby); obchodné sprostredkovateľské služby.

37 - Inštalácie a opravy klimatizačných zariadení; dezinfekcia; prenájom čistiacich strojov.

(540)

(550) obrazová

(591) Sivá, modrá

(731) Moreall s.r.o., Mierová 2269/53, Svidník, SK;

(210) 2651-2023

(220) 18.12.2023

(511) 14, 36 NCL (12)

(511) 14 - Investičné zlato.

36 - Investičné služby; úschova investícií.

(540) Noem

(550) slovná
(731) Pavla Matúš, Bernolákova 6032/9, Banská Bystrica, SK;

(210) 2661-2023

(220) 18.12.2023

(511) 36, 41, 42 NCL (12)

(511) 36 - Poistovníctvo; finančníctvo; peňažníctvo; prenájom nehnuteľností; analýzy poistenia; prieskum poistných rizík; expertízy poistných rizík a poistných zmlúv; úverové agentúry; služby subskripcie (predplácania) poistení; poisťovacia činnosť pre odvetvie životného poistenia; sprostredkovanie poistenia; činnosť zameraná na predchádzanie škodám (zábranná činnosť); poistenie všetkých druhov majetku; poistenie zodpovednosti za škodu spôsobenú fyzickými, ale aj právnickými osobami; nemocenské pripoistenie; dôchodkové pripoistenie; zdravotné poistenie; finančné riadenie; finančné odhady a oceňovanie (poisťovníctvo, bankovníctvo, nehnuteľnosti); finančné informácie; finančné sponzorstvo; finančný lízing; finančné záručné služby; kapitálové investície; ručenie; konzultačné služby v poisťovníctve; finančné konzultačné služby; správa nehnuteľností; poistenie proti nehodám; poistenie zodpovednosti za environmentálnu škodu; finančné oceňovanie (poisťovníctvo, bankovníctvo, nehnuteľnosti); informácie o poistení; uzatváranie poistiek; aktuárske služby (poistno-matematické); poistné poradenstvo týkajúce sa poistných rizík; prenájom kancelárskych priestorov; správcovstvo majetku (pre tretie osoby); uzatváranie poistných zmlúv proti veľkým priemyselným rizikám; organizovanie dobročinných zbierok; organizovanie zbierok; zriaďovanie fondov.

41 - Vzdelávanie; športová a kultúrna činnosť; akadémie (vzdelávanie); praktický výcvik (ukážky); elektronická edičná činnosť v malom (DTP služby); produkcia filmov (nie reklamných); zalamovanie textov (nie na reklamné účely); fotografické reportáže; fotografovanie; fotografovanie na mikrofilm; hazardné hry (herne); informácie o výchove a vzdelávaní; fitness kluby (zdravotné a kondičné cvičenia); vydávanie kníh; požičovne kníh (knižnice); organizovanie a vedenie konferencií; organizovanie a vedenie kongresov; korešpondenčné vzdelávacie kurzy; služby múzeí (prehliadky, výstavy); nahrávanie videopások; organizovanie a vedenie koncertov; organizovanie a vedenie seminárov; organizovanie a vedenie sympózií; organizovanie a vedenie kultúrnych a vzdelávacích výstav; organizovanie lotérií; organizovanie plesov; organizovanie predstavení (manažérske služby); organizovanie športových súťaží; organizovanie súťaží krásy; organizovanie vedomostných alebo zábavných súťaží; organizovanie živých vystúpení; písanie textov (okrem reklamných);

plánovanie a organizovanie večierkov; poradenstvo pri voľbe povolania (v oblasti výchovy a vzdelávania); on-line poskytovanie elektronických publikácií (bez možnosti kopírovania); služby poskytované prázdninovými tábormi (zábava); prekladateľské služby; vyučovanie.

42 - Grafické dizajnérstvo.

(540)

Kooperativa 
nadácia

(550) obrazová

(591) červená, biela

(731) KOOPERATIVA poisťovňa, a.s. Vienna Insurance Group, Štefanovičova 2969/4, Bratislava-Staré Mesto, SK;

(740) Ing. Mária Holoubková - HOLOUBKOVÁ Patentová a známková kancelária, Bratislava-Staré Mesto, SK;

(210) 2681-2023

(220) 21.12.2023

(511) 30 NCL (12)

(511) 30 - Cukor.

(540)



(550) obrazová

(591) modrá, biela

(731) MILKYLAND s.r.o., Ulica Andreja Kvasa 1678/3, Košice-Barca, SK;

FG3M

Zapísané ochranné známky bez zmeny po zverejnení prihlášky

(210)	(111)	(210)	(111)	(210)	(111)	(210)	(111)
971-2014	261074	1592-2023	261100	1692-2023	261150	1766-2023	261156
2903-2021	261116	1595-2023	261230	1693-2023	261151	1767-2023	261157
3226-2021	261075	1596-2023	261231	1694-2023	261077	1768-2023	261158
746-2022	261215	1598-2023	261101	1695-2023	261178	1770-2023	261159
984-2022	261216	1605-2023	261102	1696-2023	261078	1771-2023	261160
1671-2022	261217	1606-2023	261103	1698-2023	261179	1773-2023	261161
2495-2022	261218	1608-2023	261104	1700-2023	261180	1774-2023	261163
191-2023	261219	1609-2023	261105	1701-2023	261079	1775-2023	261162
318-2023	261117	1619-2023	261106	1702-2023	261080	1776-2023	261164
545-2023	261122	1632-2023	261107	1703-2023	261081	1777-2023	261165
891-2023	261220	1634-2023	261108	1704-2023	261082	1778-2023	261166
1038-2023	261118	1635-2023	261109	1705-2023	261083	1779-2023	261167
1040-2023	261119	1637-2023	261110	1707-2023	261084	1780-2023	261168
1101-2023	261114	1638-2023	261111	1709-2023	261181	1781-2023	261172
1102-2023	261120	1640-2023	261232	1710-2023	261085	1782-2023	261169
1103-2023	261121	1648-2023	261112	1714-2023	261086	1787-2023	261170
1107-2023	261123	1649-2023	261113	1715-2023	261087	1788-2023	261171
1109-2023	261124	1651-2023	261233	1717-2023	261088	1793-2023	261173
1164-2023	261221	1657-2023	261133	1720-2023	261089	1794-2023	261174
1165-2023	261222	1661-2023	261234	1722-2023	261090	1797-2023	261194
1166-2023	261223	1662-2023	261134	1724-2023	261182	1801-2023	261195
1243-2023	261115	1663-2023	261141	1726-2023	261091	1802-2023	261198
1246-2023	261125	1664-2023	261135	1733-2023	261184	1803-2023	261209
1259-2023	261126	1665-2023	261235	1734-2023	261183	1804-2023	261196
1270-2023	261127	1666-2023	261136	1736-2023	261188	1810-2023	261197
1298-2023	261224	1668-2023	261175	1737-2023	261187	1812-2023	261210
1336-2023	261128	1669-2023	261176	1739-2023	261092	1815-2023	261199
1350-2023	261225	1671-2023	261137	1741-2023	261093	1816-2023	261200
1372-2023	261226	1675-2023	261177	1745-2023	261189	1817-2023	261205
1378-2023	261227	1678-2023	261148	1751-2023	261185	1818-2023	261201
1401-2023	261129	1679-2023	261149	1752-2023	261186	1822-2023	261211
1402-2023	261131	1680-2023	261140	1753-2023	261094	1830-2023	261202
1416-2023	261130	1681-2023	261144	1756-2023	261095	1833-2023	261206
1441-2023	261208	1682-2023	261145	1759-2023	261190	1841-2023	261207
1446-2023	261096	1685-2023	261146	1761-2023	261191	1844-2023	261212
1449-2023	261097	1686-2023	261147	1762-2023	261192	1846-2023	261203
1519-2023	261098	1687-2023	261142	1763-2023	261193	1849-2023	261204
1521-2023	261099	1688-2023	261143	1764-2023	261154	1850-2023	261214
1583-2023	261228	1690-2023	261138	1765-2023	261155	1852-2023	261213
1584-2023	261229	1691-2023	261139				

(111) 261074

(151) 15.12.2023

(180) 28.5.2024

(210) 971-2014

(220) 28.5.2014

(442) 4.9.2014

(732) Kodaj Milan, Ing., Rozmarínova 9, Bratislava, SK;

Dátum začatia plynutia obdobia rozhodného pre používanie ochrannej známky: 15.12.2023

(210) 3226-2021

(220) 17.12.2021

(442) 26.1.2022

(732) Remiáš Peter, Opatovská cesta 1946/121, Košice-Vyšné Opátske, SK;

(740) MG LEGAL s.r.o., Košice-Staré Mesto, SK;

Dátum začatia plynutia obdobia rozhodného pre používanie ochrannej známky: 15.12.2023

(111) 261075

(151) 15.12.2023

(180) 17.12.2031

(111) 261077

(151) 19.12.2023

(180) 8.8.2033

(210) 1694-2023

(220) 8.8.2023
(442) 13.9.2023
(732) Lukačiková Líšková Zuzana, Mgr., Košická 17180/49, Bratislava-Ružinov, SK;
(740) SHM law office s.r.o., Bratislava-Ružinov, SK;
Dátum začatia plynutia obdobia rozhodného pre používanie ochrannej známky: 19.12.2023

(111) 261078

(151) 19.12.2023
(180) 9.8.2033
(210) 1696-2023
(220) 9.8.2023
(442) 13.9.2023
(732) Ing. Antónia Wilczek - Von Wilczek, Vyšný Hrušov 135, SK;
(740) MG LEGAL s.r.o., Košice-Staré Mesto, SK;
Dátum začatia plynutia obdobia rozhodného pre používanie ochrannej známky: 19.12.2023

(111) 261079

(151) 19.12.2023
(180) 11.8.2033
(210) 1701-2023
(220) 11.8.2023
(442) 13.9.2023
(732) BANÍK & Partners s.r.o., Mlynské nivy 4948/53, Bratislava-Ružinov, SK;
Dátum začatia plynutia obdobia rozhodného pre používanie ochrannej známky: 19.12.2023

(111) 261080

(151) 19.12.2023
(180) 11.8.2033
(210) 1702-2023
(220) 11.8.2023
(442) 13.9.2023
(732) Crystal Water s.r.o., Odbojárov 1844/18F, Trenčín, SK;
Dátum začatia plynutia obdobia rozhodného pre používanie ochrannej známky: 19.12.2023

(111) 261081

(151) 19.12.2023
(180) 11.8.2033
(210) 1703-2023
(220) 11.8.2023
(442) 13.9.2023
(732) Sandoz AG, Lichstrasse 35, 4056 Basel, CH;
(740) HÖRMANN & PARTNERS s.r.o., Bratislava-Nové Mesto, SK;
Dátum začatia plynutia obdobia rozhodného pre používanie ochrannej známky: 19.12.2023

(111) 261082

(151) 19.12.2023
(180) 11.8.2033
(210) 1704-2023
(220) 11.8.2023
(442) 13.9.2023

(732) Danum, s.r.o., Bottova ul. 2899/1, Komárno, SK;
Dátum začatia plynutia obdobia rozhodného pre používanie ochrannej známky: 19.12.2023

(111) 261083

(151) 19.12.2023
(180) 11.8.2033
(210) 1705-2023
(220) 11.8.2023
(442) 13.9.2023
(732) Danum, s.r.o., Bottova ul. 2899/1, Komárno, SK;
Dátum začatia plynutia obdobia rozhodného pre používanie ochrannej známky: 19.12.2023

(111) 261084

(151) 19.12.2023
(180) 11.8.2033
(210) 1707-2023
(220) 11.8.2023
(442) 13.9.2023
(732) Komínek Peter, JUDr., Budatínska 3053/21, Bratislava-Petržalka, SK;
Pilár Štefan, JUDr., Mlynica 109, SK;
Klinka Tomáš, JUDr., Kordíky 198, SK;
(740) Klinka Tomáš, JUDr., Kordíky, SK;
Dátum začatia plynutia obdobia rozhodného pre používanie ochrannej známky: 19.12.2023

(111) 261085

(151) 19.12.2023
(180) 11.8.2033
(210) 1710-2023
(220) 11.8.2023
(442) 13.9.2023
(732) Danum, s.r.o., Bottova ul. 2899/1, Komárno, SK;
Dátum začatia plynutia obdobia rozhodného pre používanie ochrannej známky: 19.12.2023

(111) 261086

(151) 19.12.2023
(180) 14.8.2033
(210) 1714-2023
(220) 14.8.2023
(442) 13.9.2023
(732) MARKÍZA - SLOVAKIA, spol. s r.o., Bratislavská 1/a, Bratislava - Záhorská Bystrica, SK;
(740) FAJNOR IP s. r. o., Bratislava-Petržalka, SK;
Dátum začatia plynutia obdobia rozhodného pre používanie ochrannej známky: 19.12.2023

(111) 261087

(151) 19.12.2023
(180) 14.8.2033
(210) 1715-2023
(220) 14.8.2023
(442) 13.9.2023
(732) TERMO-M s. r. o., Hutná 1250/14, Gelnica, SK;

(740) MG LEGAL s.r.o., Košice-Staré Mesto, SK;
Dátum začatia plynutia obdobia rozhodného pre
používanie ochrannej známky: 19.12.2023

(111) 261088

(151) 19.12.2023
(180) 14.8.2033
(210) 1717-2023
(220) 14.8.2023
(442) 13.9.2023
(732) Fyziomama s. r. o., Poštová 6561/22, Trnava, SK;
(740) Ing. Zuzana Girmanová - GIRMAN IP MANAGEMENT,
Nitra, SK;
Dátum začatia plynutia obdobia rozhodného pre
používanie ochrannej známky: 19.12.2023

(111) 261089

(151) 19.12.2023
(180) 15.8.2033
(210) 1720-2023
(220) 15.8.2023
(442) 13.9.2023
(732) MARKÍZA - SLOVAKIA, spol. s r.o., Bratislavská 1/a,
Bratislava - Záhorská Bystrica, SK;
(740) FAJNOR IP s. r. o., Bratislava-Petržalka, SK;
Dátum začatia plynutia obdobia rozhodného pre
používanie ochrannej známky: 19.12.2023

(111) 261090

(151) 19.12.2023
(180) 14.8.2033
(210) 1722-2023
(220) 14.8.2023
(442) 13.9.2023
(732) Ďuriš Juraj, Ing., Vazovova 2752/20, Bratislava 1, SK;
Dátum začatia plynutia obdobia rozhodného pre
používanie ochrannej známky: 19.12.2023

(111) 261091

(151) 19.12.2023
(180) 14.8.2033
(210) 1726-2023
(220) 14.8.2023
(442) 13.9.2023
(732) i-Step communication, s.r.o., Račianska 153,
Bratislava-Rača, SK;
(740) Mojš Marek, Ružomberok, SK;
Dátum začatia plynutia obdobia rozhodného pre
používanie ochrannej známky: 19.12.2023

(111) 261092

(151) 19.12.2023
(180) 16.8.2033
(210) 1739-2023
(220) 16.8.2023
(442) 13.9.2023
(732) L-3, s. r. o., Textilná 6388/23, Ružomberok, SK;

(740) Trama Legal s. r. o., Bratislava-Staré Mesto, SK;
Dátum začatia plynutia obdobia rozhodného pre
používanie ochrannej známky: 19.12.2023

(111) 261093

(151) 19.12.2023
(180) 16.8.2033
(210) 1741-2023
(220) 16.8.2023
(442) 13.9.2023
(732) L-3, s. r. o., Textilná 6388/23, Ružomberok, SK;
(740) Trama Legal s. r. o., Bratislava-Staré Mesto, SK;
Dátum začatia plynutia obdobia rozhodného pre
používanie ochrannej známky: 19.12.2023

(111) 261094

(151) 19.12.2023
(180) 18.8.2033
(210) 1753-2023
(220) 18.8.2023
(442) 13.9.2023
(732) U Juhása, s. r. o., Košariská 89, Košariská, SK;
(740) BEDNÁR & Partners, s. r. o., Bratislava-Staré Mesto, SK;
Dátum začatia plynutia obdobia rozhodného pre
používanie ochrannej známky: 19.12.2023

(111) 261095

(151) 19.12.2023
(180) 18.8.2033
(210) 1756-2023
(220) 18.8.2023
(442) 13.9.2023
(732) TatraMed Software s. r. o., Líščie údolie 79/9,
Bratislava-Karlova Ves, SK;
Dátum začatia plynutia obdobia rozhodného pre
používanie ochrannej známky: 19.12.2023

(111) 261096

(151) 19.12.2023
(180) 29.6.2033
(210) 1446-2023
(220) 29.6.2023
(442) 13.9.2023
(732) K & Zipline, s.r.o., Vitanová 444, SK;
(740) BUKNA, advokátska kancelária, s.r.o., Dolný Kubín, SK;
Dátum začatia plynutia obdobia rozhodného pre
používanie ochrannej známky: 19.12.2023

(111) 261097

(151) 19.12.2023
(180) 29.6.2033
(210) 1449-2023
(220) 29.6.2023
(442) 13.9.2023
(732) K & Zipline, s.r.o., Vitanová 444, SK;
(740) BUKNA, advokátska kancelária, s.r.o., Dolný Kubín, SK;
Dátum začatia plynutia obdobia rozhodného pre
používanie ochrannej známky: 19.12.2023

(111) 261098

(151) 19.12.2023
 (180) 10.7.2033
 (210) 1519-2023
 (220) 10.7.2023
 (442) 13.9.2023
 (732) IMPOL HOLDING, a.s., Ľubochnianska 2, Ľubotice, SK;
 (740) JUDr. Slavomír Kučmáš, advokát, Michalovce, SK;
 Dátum začatia plynutia obdobia rozhodného pre používanie ochrannej známky: 19.12.2023

(111) 261099

(151) 19.12.2023
 (180) 10.7.2033
 (210) 1521-2023
 (220) 10.7.2023
 (442) 13.9.2023
 (732) TÜV SÜD Slovakia s.r.o., Jašíkova 4849/6, Bratislava-Ružinov, SK;
 (740) Nechala and partners s. r. o., Bratislava-Petržalka, SK;
 Dátum začatia plynutia obdobia rozhodného pre používanie ochrannej známky: 19.12.2023

(111) 261100

(151) 19.12.2023
 (180) 20.7.2033
 (210) 1592-2023
 (220) 20.7.2023
 (442) 13.9.2023
 (732) SOLA Switzerland EU s.r.o., Novozámocká 1065, Ivanka pri Nitre, SK;
 Dátum začatia plynutia obdobia rozhodného pre používanie ochrannej známky: 19.12.2023

(111) 261101

(151) 19.12.2023
 (180) 21.7.2033
 (210) 1598-2023
 (220) 21.7.2023
 (442) 13.9.2023
 (732) La Pointe, Dlhá ulica 369/32, Prievidza, SK;
 (740) Advokátska kancelária NIŽNÍK & Partners, s.r.o., Košice-Juh, SK;
 Dátum začatia plynutia obdobia rozhodného pre používanie ochrannej známky: 19.12.2023

(111) 261102

(151) 19.12.2023
 (180) 24.7.2033
 (210) 1605-2023
 (220) 24.7.2023
 (442) 13.9.2023
 (732) Katriňaková Wawreková Mária, Gánovská 294/78, Gánovce, SK;
 (740) Mgr. Petr Žižka, LL.M., advokátní kancelář, Plzeň, CZ;
 Dátum začatia plynutia obdobia rozhodného pre používanie ochrannej známky: 19.12.2023

(111) 261103

(151) 19.12.2023
 (180) 24.7.2033
 (210) 1606-2023
 (220) 24.7.2023
 (442) 13.9.2023
 (732) KVAPKA.SK s. r. o., P. V. Rovnianka 5194/3, Martin, SK;
 (740) Mgr. Petr Žižka, LL.M., advokátní kancelář, Plzeň, CZ;
 Dátum začatia plynutia obdobia rozhodného pre používanie ochrannej známky: 19.12.2023

(111) 261104

(151) 19.12.2023
 (180) 24.7.2033
 (210) 1608-2023
 (220) 24.7.2023
 (442) 13.9.2023
 (732) PreventClinic s. r. o., Lučenecká 1353/2, Košice-Západ, SK;
 (740) Mgr. Petr Žižka, LL.M., advokátní kancelář, Plzeň, CZ;
 Dátum začatia plynutia obdobia rozhodného pre používanie ochrannej známky: 19.12.2023

(111) 261105

(151) 19.12.2023
 (180) 24.7.2033
 (210) 1609-2023
 (220) 24.7.2023
 (442) 13.9.2023
 (732) UNIQA Insurance Group AG, Donaustraße 21, Viedeň, AT;
 (740) JUDr. Michal Lučivjanský, advokát, Bratislava - mestská časť Nové Mesto, SK;
 Dátum začatia plynutia obdobia rozhodného pre používanie ochrannej známky: 19.12.2023

(111) 261106

(151) 19.12.2023
 (180) 25.7.2033
 (210) 1619-2023
 (220) 25.7.2023
 (442) 13.9.2023
 (732) FSM GROUP, s.r.o., Kálov 356, Žilina, SK;
 (740) JUDr. Sabína Hodoňová, PhD., advokátka, Žilina, SK;
 Dátum začatia plynutia obdobia rozhodného pre používanie ochrannej známky: 19.12.2023

(111) 261107

(151) 19.12.2023
 (180) 26.7.2033
 (210) 1632-2023
 (220) 26.7.2023
 (442) 13.9.2023
 (732) GOODMAN s.r.o., Jasná 2972/55, Dunajská Lužná, SK;
 (740) FAJNOR IP s. r. o., Bratislava-Petržalka, SK;
 Dátum začatia plynutia obdobia rozhodného pre používanie ochrannej známky: 19.12.2023

(111) 261108

(151) 19.12.2023
 (180) 27.7.2033
 (210) 1634-2023
 (220) 27.7.2023
 (442) 13.9.2023
 (732) Šimková Ivana, Mgr., Radvanská 6137/29, Banská Bystrica, SK;
 Dátum začatia plynutia obdobia rozhodného pre používanie ochrannej známky: 19.12.2023

(111) 261109

(151) 19.12.2023
 (180) 27.7.2033
 (210) 1635-2023
 (220) 27.7.2023
 (442) 13.9.2023
 (732) Estropiant, s. r. o., Floriánske námestie 2811/1, Bratislava-Staré Mesto, SK;
 Dátum začatia plynutia obdobia rozhodného pre používanie ochrannej známky: 19.12.2023

(111) 261110

(151) 19.12.2023
 (180) 27.7.2033
 (210) 1637-2023
 (220) 27.7.2023
 (442) 13.9.2023
 (732) Vaňo Samuel, M. Benku 2341/11, Topoľčany, SK;
 (740) Rehák Marek, Topoľčany, SK;
 Dátum začatia plynutia obdobia rozhodného pre používanie ochrannej známky: 19.12.2023

(111) 261111

(151) 19.12.2023
 (180) 27.7.2033
 (210) 1638-2023
 (220) 27.7.2023
 (442) 13.9.2023
 (732) Kováč Peter, Živnostenská 2950/4, Bratislava-Staré Mesto, SK;
 Dátum začatia plynutia obdobia rozhodného pre používanie ochrannej známky: 19.12.2023

(111) 261112

(151) 19.12.2023
 (180) 31.7.2033
 (210) 1648-2023
 (220) 31.7.2023
 (442) 13.9.2023
 (732) Unique Shield Sdn Bhd, 68-3A Jalan Pasar, Klang, Selangor Darul Ehsan, MY;
 (740) BELEŠČÁK & PARTNERS, s.r.o., Piešťany, SK;
 Dátum začatia plynutia obdobia rozhodného pre používanie ochrannej známky: 19.12.2023

(111) 261113

(151) 19.12.2023
 (180) 31.7.2033

(210) 1649-2023

(220) 31.7.2023

(442) 13.9.2023

(732) Minárik Radoslav, Ing., Zemianske Lieskové 526, Melčice-Lieskové, SK;

(740) MG LEGAL s.r.o., Košice-Staré Mesto, SK;

Dátum začatia plynutia obdobia rozhodného pre používanie ochrannej známky: 19.12.2023

(111) 261114

(151) 19.12.2023

(180) 1.2.2032

(210) 1101-2023

(220) 1.2.2022

(442) 13.9.2023

(641) 018646832, 1.2.2022

(732) Everlake US Holdings Company, 3100 Sanders Road, Suite 303, Northbrook Illinois, US;

(740) HÖRMANN & PARTNERS s.r.o., Bratislava-Nové Mesto, SK;

Dátum začatia plynutia obdobia rozhodného pre používanie ochrannej známky: 19.12.2023

(111) 261115

(151) 19.12.2023

(180) 16.2.2032

(210) 1243-2023

(220) 16.2.2022

(300) 2021/02160, 8.10.2021, IE

(442) 13.9.2023

(641) 018657118, 16.2.2022

(732) Tesco Stores Limited, Tesco House, Shire Park, Kestrel Way, Welwyn Garden City Hertfordshire AL7 1GA, GB;

(740) HÖRMANN & PARTNERS s.r.o., Bratislava-Nové Mesto, SK;

Dátum začatia plynutia obdobia rozhodného pre používanie ochrannej známky: 19.12.2023

(111) 261116

(151) 19.12.2023

(180) 12.11.2031

(210) 2903-2021

(220) 12.11.2021

(442) 13.9.2023

(732) Slovakia MOLOSS Club, Na vrátkach 2425/6, Bratislava-Dúbravka, SK;

(740) MAJLINGOVÁ & PARTNERS, s. r. o., Bratislava-Petržalka, SK;

Dátum začatia plynutia obdobia rozhodného pre používanie ochrannej známky: 19.12.2023

(111) 261117

(151) 19.12.2023

(180) 6.2.2033

(210) 318-2023

(220) 6.2.2023

(442) 13.9.2023

(732) Molnár Maroš, Horná Ždaňa 31, SK;
Dátum začatia plynutia obdobia rozhodného pre
používanie ochrannej známky: 19.12.2023

(111) 261118

(151) 19.12.2023
(180) 11.5.2033
(210) 1038-2023
(220) 11.5.2023
(442) 13.9.2023
(732) Société des Produits Nestlé S.A., Avenue Nestlé 55,
Vevey, CH;
(740) RUŽIČKA AND PARTNERS s. r. o., Bratislava-Staré
Mesto, SK;
Dátum začatia plynutia obdobia rozhodného pre
používanie ochrannej známky: 19.12.2023

(111) 261119

(151) 19.12.2023
(180) 11.5.2033
(210) 1040-2023
(220) 11.5.2023
(442) 13.9.2023
(732) MIPEMI s. r. o., Pekárska 14, Trnava, SK;
(740) Ing. Róbert Porubčan EDING, Ivanka pri Dunaji, SK;
Dátum začatia plynutia obdobia rozhodného pre
používanie ochrannej známky: 19.12.2023

(111) 261120

(151) 19.12.2023
(180) 23.5.2033
(210) 1102-2023
(220) 23.5.2023
(442) 13.9.2023
(732) Juran Peter, Mgr., SNP 1450/19, Modra, SK;
(740) JUDr. Svetozár Juran, advokát, BRATISLAVA 4, SK;
Dátum začatia plynutia obdobia rozhodného pre
používanie ochrannej známky: 19.12.2023

(111) 261121

(151) 19.12.2023
(180) 23.5.2033
(210) 1103-2023
(220) 23.5.2023
(442) 13.9.2023
(732) Juran Peter, Mgr., SNP 1450/19, Modra, SK;
(740) JUDr. Svetozár Juran, advokát, BRATISLAVA 4, SK;
Dátum začatia plynutia obdobia rozhodného pre
používanie ochrannej známky: 19.12.2023

(111) 261122

(151) 19.12.2023
(180) 7.3.2033
(210) 545-2023
(220) 7.3.2023
(442) 13.9.2023
(732) VALDEMAR GREŠÍK - NATURA s. r. o., Saská 134/60,
Děčín 10, CZ;

(740) LITVÁKOVÁ A SPOL., s. r. o., Bratislava-Nové Mesto, SK;
Dátum začatia plynutia obdobia rozhodného pre
používanie ochrannej známky: 19.12.2023

(111) 261123

(151) 19.12.2023
(180) 23.5.2033
(210) 1107-2023
(220) 23.5.2023
(442) 13.9.2023
(732) TIPOS, národná lotériová spoločnosť, a. s., Brečtanová
1, Bratislava-Nové Mesto, SK;
(740) LITVÁKOVÁ A SPOL., s. r. o., Bratislava-Nové Mesto, SK;
Dátum začatia plynutia obdobia rozhodného pre
používanie ochrannej známky: 19.12.2023

(111) 261124

(151) 19.12.2023
(180) 23.5.2033
(210) 1109-2023
(220) 23.5.2023
(442) 13.9.2023
(732) TIPOS, národná lotériová spoločnosť, a. s., Brečtanová
1, Bratislava-Nové Mesto, SK;
(740) LITVÁKOVÁ A SPOL., s. r. o., Bratislava-Nové Mesto, SK;
Dátum začatia plynutia obdobia rozhodného pre
používanie ochrannej známky: 19.12.2023

(111) 261125

(151) 19.12.2023
(180) 5.6.2033
(210) 1246-2023
(220) 5.6.2023
(442) 13.9.2023
(732) Dumont, s. r. o., Nemocničná 979, Považská Bystrica,
SK;
Dátum začatia plynutia obdobia rozhodného pre
používanie ochrannej známky: 19.12.2023

(111) 261126

(151) 19.12.2023
(180) 6.6.2033
(210) 1259-2023
(220) 6.6.2023
(442) 13.9.2023
(732) MARKÍZA - SLOVAKIA, spol. s r.o., Bratislavská 1/a,
Bratislava - Záhorská Bystrica, SK;
(740) FAJNOR IP s. r. o., Bratislava-Petržalka, SK;
Dátum začatia plynutia obdobia rozhodného pre
používanie ochrannej známky: 19.12.2023

(111) 261127

(151) 19.12.2023
(180) 7.6.2033
(210) 1270-2023
(220) 7.6.2023
(442) 13.9.2023
(732) Kofola ČeskoSlovensko a.s., Nad Porubkou 2278/31a,
Poruba, Ostrava, CZ;

(740) Zathurecky InPaRtners, s. r. o., Banská Bystrica, SK;
Dátum začatia plynutia obdobia rozhodného pre
používanie ochrannej známky: 19.12.2023

(111) 261128

(151) 19.12.2023
(180) 15.6.2033
(210) 1336-2023
(220) 15.6.2023
(442) 13.9.2023
(732) BYDLENÍČKO s.r.o., nám. Přemysla Otakara II. 128/39,
České Budějovice, CZ;
(740) Jugová Zuzana, Mgr., Valašské Meziříčí, CZ;
Dátum začatia plynutia obdobia rozhodného pre
používanie ochrannej známky: 19.12.2023

(111) 261129

(151) 19.12.2023
(180) 21.6.2033
(210) 1401-2023
(220) 21.6.2023
(442) 13.9.2023
(732) Univerzita sv. Cyrila a Metoda v Trnave, Námestie J.
Herdu 577/2, Trnava, SK;
(740) Mgr. Petr Žižka, LL.M., advokátní kancelář, Plzeň, CZ;
Dátum začatia plynutia obdobia rozhodného pre
používanie ochrannej známky: 19.12.2023

(111) 261130

(151) 19.12.2023
(180) 22.6.2033
(210) 1416-2023
(220) 22.6.2023
(442) 13.9.2023
(732) VSŽ a.s., Južná trieda 97, Košice-Juh, SK;
(740) Mgr. Petr Žižka, LL.M., advokátní kancelář, Plzeň, CZ;
Dátum začatia plynutia obdobia rozhodného pre
používanie ochrannej známky: 19.12.2023

(111) 261131

(151) 19.12.2023
(180) 21.6.2033
(210) 1402-2023
(220) 21.6.2023
(442) 13.9.2023
(732) KIDS love ENTERTAINMENT, s. r. o., Karpatské námestie
7770/10A, Bratislava-Rača, SK;
(740) Jančích Anton, Žabokreky nad Nitrou, SK;
Dátum začatia plynutia obdobia rozhodného pre
používanie ochrannej známky: 19.12.2023

(111) 261133

(151) 19.12.2023
(180) 1.8.2033
(210) 1657-2023
(220) 1.8.2023
(442) 13.9.2023

(732) 365.bank, a. s., Dvořákovo nábrežie 4, Bratislava-Staré
Mesto, SK;
Dátum začatia plynutia obdobia rozhodného pre
používanie ochrannej známky: 19.12.2023

(111) 261134

(151) 19.12.2023
(180) 2.8.2033
(210) 1662-2023
(220) 2.8.2023
(442) 13.9.2023
(732) TIPOS, národná lotériová spoločnosť, a. s., Brečtanová
1, Bratislava-Nové Mesto, SK;
(740) LITVÁKOVÁ A SPOL., s. r. o., Bratislava-Nové Mesto, SK;
Dátum začatia plynutia obdobia rozhodného pre
používanie ochrannej známky: 19.12.2023

(111) 261135

(151) 19.12.2023
(180) 1.8.2033
(210) 1664-2023
(220) 1.8.2023
(442) 13.9.2023
(732) ITB Development a.s., Mickiewiczova 9, Bratislava-
Staré Mesto, SK;
(740) Trama Legal s. r. o., Bratislava-Staré Mesto, SK;
Dátum začatia plynutia obdobia rozhodného pre
používanie ochrannej známky: 19.12.2023

(111) 261136

(151) 19.12.2023
(180) 2.8.2033
(210) 1666-2023
(220) 2.8.2023
(442) 13.9.2023
(732) Technické siete Bratislava, a.s., Primaciálne nám. 1,
Bratislava-Staré Mesto, SK;
(740) MG LEGAL s.r.o., Košice-Staré Mesto, SK;
Dátum začatia plynutia obdobia rozhodného pre
používanie ochrannej známky: 19.12.2023

(111) 261137

(151) 19.12.2023
(180) 2.8.2033
(210) 1671-2023
(220) 2.8.2023
(442) 13.9.2023
(732) ZARF s. r. o., Jánošíkova 13024/40A, Prešov, SK;
(740) MG LEGAL s.r.o., Košice-Staré Mesto, SK;
Dátum začatia plynutia obdobia rozhodného pre
používanie ochrannej známky: 19.12.2023

(111) 261138

(151) 19.12.2023
(180) 8.8.2033
(210) 1690-2023
(220) 8.8.2023
(442) 13.9.2023
(732) IPC - SLOVAKIA, s. r. o., Čierne 1038, SK;

(740) MG LEGAL s.r.o., Košice-Staré Mesto, SK;
Dátum začatia plynutia obdobia rozhodného pre
používanie ochrannej známky: 19.12.2023

(111) 261139

(151) 19.12.2023
(180) 8.8.2033
(210) 1691-2023
(220) 8.8.2023
(442) 13.9.2023
(732) LaMamma spol. s r. o., Škultétyho 10, Bratislava-Nové
Mesto, SK;
(740) MG LEGAL s.r.o., Košice-Staré Mesto, SK;
Dátum začatia plynutia obdobia rozhodného pre
používanie ochrannej známky: 19.12.2023

(111) 261140

(151) 19.12.2023
(180) 8.8.2033
(210) 1680-2023
(220) 8.8.2023
(442) 13.9.2023
(732) Real Financial s.r.o., Líščie nivy 7, Bratislava-Ružinov,
SK;
(740) Bukovinský & Chlipala, s.r.o., Bratislava-Ružinov, SK;
Dátum začatia plynutia obdobia rozhodného pre
používanie ochrannej známky: 19.12.2023

(111) 261141

(151) 19.12.2023
(180) 1.8.2033
(210) 1663-2023
(220) 1.8.2023
(442) 13.9.2023
(732) Jan Becher - Karlovarská Becherovka, a.s., T. G.
Masaryka 282/57, Karlovy Vary, CZ;
(740) FAJNOR IP s. r. o., Bratislava-Petržalka, SK;
Dátum začatia plynutia obdobia rozhodného pre
používanie ochrannej známky: 19.12.2023

(111) 261142

(151) 19.12.2023
(180) 8.8.2033
(210) 1687-2023
(220) 8.8.2023
(442) 13.9.2023
(732) MARKÍZA - SLOVAKIA, spol. s r.o., Bratislavská 1/a,
Bratislava - Záhorská Bystrica, SK;
(740) FAJNOR IP s. r. o., Bratislava-Petržalka, SK;
Dátum začatia plynutia obdobia rozhodného pre
používanie ochrannej známky: 19.12.2023

(111) 261143

(151) 19.12.2023
(180) 8.8.2033
(210) 1688-2023
(220) 8.8.2023
(442) 13.9.2023

(732) MARKÍZA - SLOVAKIA, spol. s r.o., Bratislavská 1/a,
Bratislava - Záhorská Bystrica, SK;

(740) FAJNOR IP s. r. o., Bratislava-Petržalka, SK;
Dátum začatia plynutia obdobia rozhodného pre
používanie ochrannej známky: 19.12.2023

(111) 261144

(151) 19.12.2023
(180) 8.8.2033
(210) 1681-2023
(220) 8.8.2023
(442) 13.9.2023
(732) SAGITTA spol. s r.o., Turbínova 1, Bratislava, SK;
(740) Mgr. Magdaléna Bachratá - BACHRATÁ & BACHRATÝ
OFFICE, Patentová a známková kancelária, Zálesie, SK;
Dátum začatia plynutia obdobia rozhodného pre
používanie ochrannej známky: 19.12.2023

(111) 261145

(151) 19.12.2023
(180) 8.8.2033
(210) 1682-2023
(220) 8.8.2023
(442) 13.9.2023
(732) SAGITTA spol. s r.o., Turbínova 1, Bratislava, SK;
(740) Mgr. Magdaléna Bachratá - BACHRATÁ & BACHRATÝ
OFFICE, Patentová a známková kancelária, Zálesie, SK;
Dátum začatia plynutia obdobia rozhodného pre
používanie ochrannej známky: 19.12.2023

(111) 261146

(151) 19.12.2023
(180) 8.8.2033
(210) 1685-2023
(220) 8.8.2023
(442) 13.9.2023
(732) LUMISYS s.r.o., Karpatská 7721/7, Trenčín, SK;
(740) MATHISON legal s. r. o., Bratislava-Ružinov, SK;
Dátum začatia plynutia obdobia rozhodného pre
používanie ochrannej známky: 19.12.2023

(111) 261147

(151) 19.12.2023
(180) 8.8.2033
(210) 1686-2023
(220) 8.8.2023
(442) 13.9.2023
(732) LUMISYS s.r.o., Karpatská 7721/7, Trenčín, SK;
(740) MATHISON legal s. r. o., Bratislava-Ružinov, SK;
Dátum začatia plynutia obdobia rozhodného pre
používanie ochrannej známky: 19.12.2023

(111) 261148

(151) 19.12.2023
(180) 7.8.2033
(210) 1678-2023
(220) 7.8.2023
(442) 13.9.2023

(732) DAVLIN, s.r.o., Dovalovo 493, Liptovský Hrádok, SK;
Dátum začatia plynutia obdobia rozhodného pre
používanie ochrannej známky: 19.12.2023

(111) 261149

(151) 19.12.2023

(180) 7.8.2033

(210) 1679-2023

(220) 7.8.2023

(442) 13.9.2023

(732) DAVLIN, s.r.o., Dovalovo 493, Liptovský Hrádok, SK;
Dátum začatia plynutia obdobia rozhodného pre
používanie ochrannej známky: 19.12.2023

(111) 261150

(151) 19.12.2023

(180) 8.8.2033

(210) 1692-2023

(220) 8.8.2023

(442) 13.9.2023

(732) Exportno-importná banka Slovenskej republiky,
skrátene EXIMBANKA SR, Grösslingová 2446/1,
Bratislava-Staré Mesto, SK;
Dátum začatia plynutia obdobia rozhodného pre
používanie ochrannej známky: 19.12.2023

(111) 261151

(151) 19.12.2023

(180) 8.8.2033

(210) 1693-2023

(220) 8.8.2023

(442) 13.9.2023

(732) šťastný tučniak s. r. o., Dubie 187, Koprivnica, SK;
Dátum začatia plynutia obdobia rozhodného pre
používanie ochrannej známky: 19.12.2023

(111) 261154

(151) 3.1.2024

(180) 21.8.2033

(210) 1764-2023

(220) 21.8.2023

(442) 27.9.2023

(732) MAC TV s.r.o., Brečtanová 1, Bratislava-Nové Mesto,
SK;

(740) AKAIS, s. r. o., Bratislava-Ružinov, SK;
Dátum začatia plynutia obdobia rozhodného pre
používanie ochrannej známky: 3.1.2024

(111) 261155

(151) 3.1.2024

(180) 21.8.2033

(210) 1765-2023

(220) 21.8.2023

(442) 27.9.2023

(732) MARKÍZA - SLOVAKIA, spol. s r.o., Bratislavská 1/a,
Bratislava-Záhorská Bystrica, SK;

(740) FAJNOR IP s. r. o., Bratislava-Petržalka, SK;
Dátum začatia plynutia obdobia rozhodného pre
používanie ochrannej známky: 3.1.2024

(111) 261156

(151) 3.1.2024

(180) 20.8.2033

(210) 1766-2023

(220) 20.8.2023

(442) 27.9.2023

(732) Endlicher Eva, Mgr., Borodáčova 3114/4, Bratislava-
Ružinov, SK;
Dátum začatia plynutia obdobia rozhodného pre
používanie ochrannej známky: 3.1.2024

(111) 261157

(151) 3.1.2024

(180) 21.8.2033

(210) 1767-2023

(220) 21.8.2023

(442) 27.9.2023

(732) Fit&Co s. r. o., Pribinova 2583/8, Bratislava-Staré
Mesto, SK;

(740) AK JAKUBCOVA s.r.o., Bratislava-Staré Mesto, SK;
Dátum začatia plynutia obdobia rozhodného pre
používanie ochrannej známky: 3.1.2024

(111) 261158

(151) 3.1.2024

(180) 17.8.2033

(210) 1768-2023

(220) 17.8.2023

(442) 27.9.2023

(732) DISY spol. s r.o., Dolná 142, Modra, SK;
Dátum začatia plynutia obdobia rozhodného pre
používanie ochrannej známky: 3.1.2024

(111) 261159

(151) 3.1.2024

(180) 21.8.2033

(210) 1770-2023

(220) 21.8.2023

(442) 27.9.2023

(732) Obchodné domy PRIOR STRED, a.s., Námestie SNP
2497, Zvolen, SK;

(740) Ing. Róbert Porubčan EDING, Ivanka pri Dunaji, SK;
Dátum začatia plynutia obdobia rozhodného pre
používanie ochrannej známky: 3.1.2024

(111) 261160

(151) 3.1.2024

(180) 21.8.2033

(210) 1771-2023

(220) 21.8.2023

(442) 27.9.2023

(732) Peter Doksanský, Hutnícka 1672/16, Košice-Staré
Mesto, SK;

(740) MG LEGAL s.r.o., Košice-Staré Mesto, SK;
Dátum začatia plynutia obdobia rozhodného pre
používanie ochrannej známky: 3.1.2024

(111) 261161

(151) 3.1.2024

(180) 22.8.2033

(210) 1773-2023

(220) 22.8.2023

(442) 27.9.2023

(732) Glos Mário, Námestie Andreja Hlinku 815/1, Žilina, SK;
Dátum začatia plynutia obdobia rozhodného pre
používanie ochrannej známky: 3.1.2024

(111) 261162

(151) 3.1.2024

(180) 22.8.2033

(210) 1775-2023

(220) 22.8.2023

(442) 27.9.2023

(732) PANEX, s.r.o., Veľká okružná 2219/58, Žilina, SK;
(740) JUDr. Jozef Dopirák, advokát, Bratislava-Staré Mesto,
SK;
Dátum začatia plynutia obdobia rozhodného pre
používanie ochrannej známky: 3.1.2024

(111) 261163

(151) 3.1.2024

(180) 22.8.2033

(210) 1774-2023

(220) 22.8.2023

(442) 27.9.2023

(732) N I K É, spol. s r.o., Ilkovičova 34, Bratislava-Karlova Ves,
SK;
(740) TM & PATENT ATTORNEY NEUSCHL s. r. o., Bratislava-
Staré Mesto, SK;
Dátum začatia plynutia obdobia rozhodného pre
používanie ochrannej známky: 3.1.2024

(111) 261164

(151) 3.1.2024

(180) 22.8.2033

(210) 1776-2023

(220) 22.8.2023

(442) 27.9.2023

(732) N I K É, spol. s r.o., Ilkovičova 34, Bratislava-Karlova Ves,
SK;
(740) TM & PATENT ATTORNEY NEUSCHL s. r. o., Bratislava-
Staré Mesto, SK;
Dátum začatia plynutia obdobia rozhodného pre
používanie ochrannej známky: 3.1.2024

(111) 261165

(151) 3.1.2024

(180) 22.8.2033

(210) 1777-2023

(220) 22.8.2023

(442) 27.9.2023

(732) N I K É, spol. s r.o., Ilkovičova 34, Bratislava-Karlova Ves,
SK;

(740) TM & PATENT ATTORNEY NEUSCHL s. r. o., Bratislava-
Staré Mesto, SK;
Dátum začatia plynutia obdobia rozhodného pre
používanie ochrannej známky: 3.1.2024

(111) 261166

(151) 3.1.2024

(180) 22.8.2033

(210) 1778-2023

(220) 22.8.2023

(442) 27.9.2023

(732) N I K É, spol. s r.o., Ilkovičova 34, Bratislava-Karlova Ves,
SK;
(740) TM & PATENT ATTORNEY NEUSCHL s. r. o., Bratislava-
Staré Mesto, SK;
Dátum začatia plynutia obdobia rozhodného pre
používanie ochrannej známky: 3.1.2024

(111) 261167

(151) 3.1.2024

(180) 22.8.2033

(210) 1779-2023

(220) 22.8.2023

(442) 27.9.2023

(732) N I K É, spol. s r.o., Ilkovičova 34, Bratislava-Karlova Ves,
SK;
(740) TM & PATENT ATTORNEY NEUSCHL s. r. o., Bratislava-
Staré Mesto, SK;
Dátum začatia plynutia obdobia rozhodného pre
používanie ochrannej známky: 3.1.2024

(111) 261168

(151) 3.1.2024

(180) 22.8.2033

(210) 1780-2023

(220) 22.8.2023

(442) 27.9.2023

(732) N I K É, spol. s r.o., Ilkovičova 34, Bratislava-Karlova Ves,
SK;
(740) TM & PATENT ATTORNEY NEUSCHL s. r. o., Bratislava-
Staré Mesto, SK;
Dátum začatia plynutia obdobia rozhodného pre
používanie ochrannej známky: 3.1.2024

(111) 261169

(151) 3.1.2024

(180) 22.8.2033

(210) 1782-2023

(220) 22.8.2023

(442) 27.9.2023

(732) N I K É, spol. s r.o., Ilkovičova 34, Bratislava-Karlova Ves,
SK;
(740) TM & PATENT ATTORNEY NEUSCHL s. r. o., Bratislava-
Staré Mesto, SK;
Dátum začatia plynutia obdobia rozhodného pre
používanie ochrannej známky: 3.1.2024

(111) 261170

(151) 3.1.2024
(180) 22.8.2033
(210) 1787-2023
(220) 22.8.2023
(442) 27.9.2023
(732) N I K É, spol. s r.o., Ilkovičova 34, Bratislava-Karlova Ves, SK;
(740) TM & PATENT ATTORNEY NEUSCHL s. r. o., Bratislava-Staré Mesto, SK;
Dátum začatia plynutia obdobia rozhodného pre používanie ochrannej známky: 3.1.2024

(111) 261171

(151) 3.1.2024
(180) 22.8.2033
(210) 1788-2023
(220) 22.8.2023
(442) 27.9.2023
(732) N I K É, spol. s r.o., Ilkovičova 34, Bratislava-Karlova Ves, SK;
(740) TM & PATENT ATTORNEY NEUSCHL s. r. o., Bratislava-Staré Mesto, SK;
Dátum začatia plynutia obdobia rozhodného pre používanie ochrannej známky: 3.1.2024

(111) 261172

(151) 3.1.2024
(180) 22.8.2033
(210) 1781-2023
(220) 22.8.2023
(442) 27.9.2023
(732) Čukalovský Matej, Ovrúčská 697/3, Košice-Dargovských hrdinov, SK;
Dátum začatia plynutia obdobia rozhodného pre používanie ochrannej známky: 3.1.2024

(111) 261173

(151) 3.1.2024
(180) 23.8.2033
(210) 1793-2023
(220) 23.8.2023
(442) 27.9.2023
(732) Winter Dávid, Bratislavská 8433/49, Bratislava-Záhorská Bystrica, SK;
(740) Právny dom - advokáti, s.r.o., Banská Bystrica 5, SK;
Dátum začatia plynutia obdobia rozhodného pre používanie ochrannej známky: 3.1.2024

(111) 261174

(151) 3.1.2024
(180) 23.8.2033
(210) 1794-2023
(220) 23.8.2023
(442) 27.9.2023
(732) Poradca podnikateľa, spol. s r.o., Martina Rázusa 1120/23A, Žilina, SK;

(740) GARANT PARTNER legal s. r. o., Bratislava-Petržalka, SK;
Dátum začatia plynutia obdobia rozhodného pre používanie ochrannej známky: 3.1.2024

(111) 261175

(151) 4.1.2024
(180) 2.8.2033
(210) 1668-2023
(220) 2.8.2023
(442) 27.9.2023
(732) Národný onkologický ústav v Bratislave, Klenová 1, Bratislava-Nové Mesto, SK;
Dátum začatia plynutia obdobia rozhodného pre používanie ochrannej známky: 4.1.2024

(111) 261176

(151) 4.1.2024
(180) 2.8.2033
(210) 1669-2023
(220) 2.8.2023
(442) 27.9.2023
(732) Národný onkologický ústav v Bratislave, Klenová 1, Bratislava-Nové Mesto, SK;
Dátum začatia plynutia obdobia rozhodného pre používanie ochrannej známky: 4.1.2024

(111) 261177

(151) 4.1.2024
(180) 4.8.2033
(210) 1675-2023
(220) 4.8.2023
(442) 27.9.2023
(732) Zväz stavebných podnikateľov Slovenska, Viedenská cesta 3250/5, Bratislava-Petržalka, SK;
Dátum začatia plynutia obdobia rozhodného pre používanie ochrannej známky: 4.1.2024

(111) 261178

(151) 4.1.2024
(180) 9.8.2033
(210) 1695-2023
(220) 9.8.2023
(442) 27.9.2023
(732) Všeobecná zdravotná poisťovňa, a.s., Panónska cesta 3935/2, Bratislava-Petržalka, SK;
Dátum začatia plynutia obdobia rozhodného pre používanie ochrannej známky: 4.1.2024

(111) 261179

(151) 4.1.2024
(180) 10.8.2033
(210) 1698-2023
(220) 10.8.2023
(442) 27.9.2023
(732) ALFA PRO CONCEPT s.r.o., Duklianska 4340, Bardejov, SK;

(740) JUDr. Danica Holováčová, advokátka, Košice-Staré Mesto, SK;
Dátum začatia plynutia obdobia rozhodného pre používanie ochrannej známky: 4.1.2024

(111) 261180

(151) 4.1.2024
(180) 11.8.2033
(210) 1700-2023
(220) 11.8.2023
(442) 27.9.2023
(732) Hložek Jan, Havlíčkova 361, Frýdek-Místek, CZ;
(740) Mgr. Petr Žižka, LL.M., advokátní kancelář, Plzeň, CZ;
Dátum začatia plynutia obdobia rozhodného pre používanie ochrannej známky: 4.1.2024

(111) 261181

(151) 4.1.2024
(180) 11.8.2033
(210) 1709-2023
(220) 11.8.2023
(442) 27.9.2023
(732) PRIVATEX-PYRO s.r.o., PŠS Lieskovec 1453, Dubnica nad Váhom, SK;
Dátum začatia plynutia obdobia rozhodného pre používanie ochrannej známky: 4.1.2024

(111) 261182

(151) 4.1.2024
(180) 15.8.2033
(210) 1724-2023
(220) 15.8.2023
(442) 27.9.2023
(732) TIPOS, národná lotériová spoločnosť, a. s., Brečtanová 1, Bratislava-Nové Mesto, SK;
(740) LITVÁKOVÁ A SPOL., s. r. o., Bratislava-Nové Mesto, SK;
Dátum začatia plynutia obdobia rozhodného pre používanie ochrannej známky: 4.1.2024

(111) 261183

(151) 4.1.2024
(180) 15.8.2033
(210) 1734-2023
(220) 15.8.2023
(442) 27.9.2023
(732) Štefan Pavlík - BRAHAMA, Víťaz 463, SK;
BRAHAMA, spol. s r.o., Záhradná 7282/33, Prešov, SK;
(740) JUDr. Soňa Surmová, LL.M., advokátka, Prešov, SK;
Dátum začatia plynutia obdobia rozhodného pre používanie ochrannej známky: 4.1.2024

(111) 261184

(151) 4.1.2024
(180) 15.8.2033
(210) 1733-2023
(220) 15.8.2023
(442) 27.9.2023
(732) Real Financial s.r.o., Líščie nivy 7, Bratislava-Ružinov, SK;

(740) Bukovinský & Chlipala, s.r.o., Bratislava-Ružinov, SK;
Dátum začatia plynutia obdobia rozhodného pre používanie ochrannej známky: 4.1.2024

(111) 261185

(151) 4.1.2024
(180) 18.8.2033
(210) 1751-2023
(220) 18.8.2023
(442) 27.9.2023
(732) Real Financial s.r.o., Líščie nivy 7, Bratislava-Ružinov, SK;
(740) Bukovinský & Chlipala, s.r.o., Bratislava-Ružinov, SK;
Dátum začatia plynutia obdobia rozhodného pre používanie ochrannej známky: 4.1.2024

(111) 261186

(151) 4.1.2024
(180) 18.8.2033
(210) 1752-2023
(220) 18.8.2023
(442) 27.9.2023
(732) Real Financial s.r.o., Líščie nivy 7, Bratislava-Ružinov, SK;
(740) Bukovinský & Chlipala, s.r.o., Bratislava-Ružinov, SK;
Dátum začatia plynutia obdobia rozhodného pre používanie ochrannej známky: 4.1.2024

(111) 261187

(151) 4.1.2024
(180) 15.8.2033
(210) 1737-2023
(220) 15.8.2023
(442) 27.9.2023
(732) i-Step communication, s.r.o., Račianska 153, Bratislava-Rača, SK;
Dátum začatia plynutia obdobia rozhodného pre používanie ochrannej známky: 4.1.2024

(111) 261188

(151) 4.1.2024
(180) 16.8.2033
(210) 1736-2023
(220) 16.8.2023
(442) 27.9.2023
(732) R-MEDIA s.r.o., Čerešňová 14222/8A, Banská Bystrica, SK;
(740) Advokátska kancelária MESSINGER & Partners, s.r.o., Banská Bystrica, SK;
Dátum začatia plynutia obdobia rozhodného pre používanie ochrannej známky: 4.1.2024

(111) 261189

(151) 4.1.2024
(180) 17.8.2033
(210) 1745-2023
(220) 17.8.2023
(442) 27.9.2023
(732) PANAKEIA SK s. r. o., Žabinská 2081/2, Trenčín, SK;

(740) MG LEGAL s.r.o., Košice-Staré Mesto, SK;
Dátum začatia plynutia obdobia rozhodného pre
používanie ochrannej známky: 4.1.2024

(111) 261190

(151) 4.1.2024
(180) 19.8.2033
(210) 1759-2023
(220) 19.8.2023
(442) 27.9.2023
(732) Orostone s.r.o., Landererova 8, Bratislava-Staré Mesto,
SK;
Dátum začatia plynutia obdobia rozhodného pre
používanie ochrannej známky: 4.1.2024

(111) 261191

(151) 4.1.2024
(180) 19.8.2033
(210) 1761-2023
(220) 19.8.2023
(442) 27.9.2023
(732) Orostone s.r.o., Landererova 8, Bratislava-Staré Mesto,
SK;
Dátum začatia plynutia obdobia rozhodného pre
používanie ochrannej známky: 4.1.2024

(111) 261192

(151) 4.1.2024
(180) 18.8.2033
(210) 1762-2023
(220) 18.8.2023
(442) 27.9.2023
(732) WiseWerk, s. r. o., Na Rákoši 9263, Zvolen, SK;
Dátum začatia plynutia obdobia rozhodného pre
používanie ochrannej známky: 4.1.2024

(111) 261193

(151) 4.1.2024
(180) 18.8.2033
(210) 1763-2023
(220) 18.8.2023
(442) 27.9.2023
(732) WiseWerk, s. r. o., Na Rákoši 9263, Zvolen, SK;
Dátum začatia plynutia obdobia rozhodného pre
používanie ochrannej známky: 4.1.2024

(111) 261194

(151) 4.1.2024
(180) 24.8.2033
(210) 1797-2023
(220) 24.8.2023
(442) 27.9.2023
(732) Šarközi Kiss Laura, Mierová 2138/167, Bratislava-
Ružinov, SK;
(740) ROHUTNÝ&Spol., s.r.o., Viničné, SK;
Dátum začatia plynutia obdobia rozhodného pre
používanie ochrannej známky: 4.1.2024

(111) 261195

(151) 4.1.2024
(180) 24.8.2033
(210) 1801-2023
(220) 24.8.2023
(442) 27.9.2023
(732) N I K É, spol. s r.o., Ilkovičova 34, Bratislava-Karlova Ves,
SK;
(740) TM & PATENT ATTORNEY NEUSCHL s. r. o., Bratislava-
Staré Mesto, SK;
Dátum začatia plynutia obdobia rozhodného pre
používanie ochrannej známky: 4.1.2024

(111) 261196

(151) 4.1.2024
(180) 24.8.2033
(210) 1804-2023
(220) 24.8.2023
(442) 27.9.2023
(732) N I K É, spol. s r.o., Ilkovičova 34, Bratislava-Karlova Ves,
SK;
(740) TM & PATENT ATTORNEY NEUSCHL s. r. o., Bratislava-
Staré Mesto, SK;
Dátum začatia plynutia obdobia rozhodného pre
používanie ochrannej známky: 4.1.2024

(111) 261197

(151) 4.1.2024
(180) 24.8.2033
(210) 1810-2023
(220) 24.8.2023
(442) 27.9.2023
(732) N I K É, spol. s r.o., Ilkovičova 34, Bratislava-Karlova Ves,
SK;
(740) TM & PATENT ATTORNEY NEUSCHL s. r. o., Bratislava-
Staré Mesto, SK;
Dátum začatia plynutia obdobia rozhodného pre
používanie ochrannej známky: 4.1.2024

(111) 261198

(151) 4.1.2024
(180) 24.8.2033
(210) 1802-2023
(220) 24.8.2023
(442) 27.9.2023
(732) S-EPI, s. r. o., Martina Rázusa 23A/8336, Žilina 1, SK;
(740) GARANT PARTNER legal s. r. o., Bratislava-Petržalka, SK;
Dátum začatia plynutia obdobia rozhodného pre
používanie ochrannej známky: 4.1.2024

(111) 261199

(151) 4.1.2024
(180) 25.8.2033
(210) 1815-2023
(220) 25.8.2023
(442) 27.9.2023
(732) EDO-KIN TRADE s. r. o., Ráztočná 13127/25, Bratislava-
Vrakuňa, SK;

(740) Highgate Law & Tax s. r. o., Bratislava-Ružinov, SK;
Dátum začatia plynutia obdobia rozhodného pre
používanie ochrannej známky: 4.1.2024

(111) 261200

(151) 4.1.2024
(180) 25.8.2033
(210) 1816-2023
(220) 25.8.2023
(442) 27.9.2023
(732) Mesnac European Research and Technical Centre
s. r. o. skrátené „MERTC s. r. o.“, Príles 573/9,
Trenčianska Teplá, SK;
(740) MAJLINGOVÁ & PARTNERS, s. r. o., Bratislava-Petržalka,
SK;
Dátum začatia plynutia obdobia rozhodného pre
používanie ochrannej známky: 4.1.2024

(111) 261201

(151) 4.1.2024
(180) 26.8.2033
(210) 1818-2023
(220) 26.8.2023
(442) 27.9.2023
(732) Corvin Consulting, s.r.o., A. Sipossa 1234/31, Šahy, SK;
(740) Advokátska kancelária Suba & Partners, s. r. o., Trnovec
nad Váhom, SK;
Dátum začatia plynutia obdobia rozhodného pre
používanie ochrannej známky: 4.1.2024

(111) 261202

(151) 4.1.2024
(180) 28.8.2033
(210) 1830-2023
(220) 28.8.2023
(442) 27.9.2023
(732) Novira SE, Hlinky 995/70, Brno, CZ;
(740) Advokátska kancelária Suba & Partners, s. r. o., Trnovec
nad Váhom, SK;
Dátum začatia plynutia obdobia rozhodného pre
používanie ochrannej známky: 4.1.2024

(111) 261203

(151) 4.1.2024
(180) 30.8.2033
(210) 1846-2023
(220) 30.8.2023
(442) 27.9.2023
(732) ZEPPA s. r. o., Setechov 357, Petrovice, SK;
(740) LEGALIA, advokátska kancelária, s. r. o., Bratislava-
Staré Mesto, SK;
Dátum začatia plynutia obdobia rozhodného pre
používanie ochrannej známky: 4.1.2024

(111) 261204

(151) 4.1.2024
(180) 31.8.2033
(210) 1849-2023
(220) 31.8.2023

(442) 27.9.2023
(732) Džemil Šefkii - Charlie, s.r.o., Štúrova 159A, Nitra, SK;
(740) JUDr. Zuzana Bartová, advokátka, Nitra, SK;
Dátum začatia plynutia obdobia rozhodného pre
používanie ochrannej známky: 4.1.2024

(111) 261205

(151) 4.1.2024
(180) 25.8.2033
(210) 1817-2023
(220) 25.8.2023
(442) 27.9.2023
(732) Good Giggles Group s. r. o., Kollárova 1690/20, Holíč,
SK;
(740) Advokátska kancelária CURAE, s.r.o., Banská Bystrica,
SK;
Dátum začatia plynutia obdobia rozhodného pre
používanie ochrannej známky: 4.1.2024

(111) 261206

(151) 4.1.2024
(180) 28.8.2033
(210) 1833-2023
(220) 28.8.2023
(442) 27.9.2023
(732) Klinovská Lucia, Orgovánová 1361/20, Most pri
Bratislave, SK;
Cmoriková Daniela, Malokarpatská 1087/11, Nová
Dedinka, SK;
(740) Trama Legal s. r. o., Bratislava-Staré Mesto, SK;
Dátum začatia plynutia obdobia rozhodného pre
používanie ochrannej známky: 4.1.2024

(111) 261207

(151) 4.1.2024
(180) 30.8.2033
(210) 1841-2023
(220) 30.8.2023
(442) 27.9.2023
(732) Sňahníčan Jozef, Ing., Dražkovce 220, SK;
Prelovský Branislav, RNDr., Rusovská cesta 3674/13,
Bratislava-Petržalka, SK;
(740) BREZOVAN s. r. o., Bratislava-Staré Mesto, SK;
Dátum začatia plynutia obdobia rozhodného pre
používanie ochrannej známky: 4.1.2024

(111) 261208

(151) 4.1.2024
(180) 28.6.2033
(210) 1441-2023
(220) 28.6.2023
(442) 9.8.2023
(732) Alpha H.R. s.r.o., Ducové 180, SK;
(740) FAIRSQUARE advokátska kancelária s. r. o., Bratislava,
SK;
Dátum začatia plynutia obdobia rozhodného pre
používanie ochrannej známky: 4.1.2024

(111) 261209

(151) 4.1.2024
 (180) 23.8.2033
 (210) 1803-2023
 (220) 23.8.2023
 (442) 27.9.2023
 (732) artflow s.r.o., Mýtka 2888/27, Bratislava-Staré Mesto, SK;
 Dátum začatia plynutia obdobia rozhodného pre používanie ochrannej známky: 4.1.2024

(111) 261210

(151) 4.1.2024
 (180) 24.8.2033
 (210) 1812-2023
 (220) 24.8.2023
 (442) 27.9.2023
 (732) BARTFAY, s.r.o., Andreja Sládkoviča 810/13, Žarnovica, SK;
 Dátum začatia plynutia obdobia rozhodného pre používanie ochrannej známky: 4.1.2024

(111) 261211

(151) 4.1.2024
 (180) 26.8.2033
 (210) 1822-2023
 (220) 26.8.2023
 (442) 27.9.2023
 (732) Lendel Marek, Šulekova ulica 877/22, Prievidza, SK;
 Dátum začatia plynutia obdobia rozhodného pre používanie ochrannej známky: 4.1.2024

(111) 261212

(151) 4.1.2024
 (180) 30.8.2033
 (210) 1844-2023
 (220) 30.8.2023
 (442) 27.9.2023
 (732) COFFEE LAB s. r. o., Šoltésovej 12, Bratislava-Staré Mesto, SK;
 Dátum začatia plynutia obdobia rozhodného pre používanie ochrannej známky: 4.1.2024

(111) 261213

(151) 4.1.2024
 (180) 3.9.2033
 (210) 1852-2023
 (220) 3.9.2023
 (442) 27.9.2023
 (732) Čírka Martin, Šulekova 1176/26, Bratislava-Staré Mesto, SK;
 Dátum začatia plynutia obdobia rozhodného pre používanie ochrannej známky: 4.1.2024

(111) 261214

(151) 4.1.2024
 (180) 1.9.2033
 (210) 1850-2023
 (220) 1.9.2023

(442) 27.9.2023

(732) Chrenek, Toman, Kotrba advokátní kancelář spol. s r. o., Těšnov 1/1059, Praha, CZ;
 Dátum začatia plynutia obdobia rozhodného pre používanie ochrannej známky: 4.1.2024

(111) 261215

(151) 4.1.2024
 (180) 4.4.2032
 (210) 746-2022
 (220) 4.4.2022
 (442) 27.9.2023
 (732) VITAR, s.r.o., třída Tomáše Bati 385, Louky, Zlín, CZ;
 (740) Miklová Lucie, JUDr., Zlín, CZ;
 Dátum začatia plynutia obdobia rozhodného pre používanie ochrannej známky: 4.1.2024

(111) 261216

(151) 4.1.2024
 (180) 9.5.2032
 (210) 984-2022
 (220) 9.5.2022
 (442) 27.9.2023
 (732) Seznam.cz Slovensko, s.r.o., Mliekarenská 2, Bratislava-Ružinov, SK;
 (740) Peter Kubínyi SLOVAKIPATENT, Trenčín, SK;
 Dátum začatia plynutia obdobia rozhodného pre používanie ochrannej známky: 4.1.2024

(111) 261217

(151) 4.1.2024
 (180) 18.8.2032
 (210) 1671-2022
 (220) 18.8.2022
 (442) 27.9.2023
 (732) MojPobox s.r.o., Karpatské námestie 10A, Bratislava-Rača, SK;
 (740) Trama Legal s. r. o., Bratislava-Staré Mesto, SK;
 Dátum začatia plynutia obdobia rozhodného pre používanie ochrannej známky: 4.1.2024

(111) 261218

(151) 4.1.2024
 (180) 23.12.2032
 (210) 2495-2022
 (220) 23.12.2022
 (442) 27.9.2023
 (732) Hallie LLC, 103 Foulk Road, Suite 202, Wilmington, Delaware 19803, US;
 (740) HÖRMANN & PARTNERS s.r.o., Bratislava-Nové Mesto, SK;
 Dátum začatia plynutia obdobia rozhodného pre používanie ochrannej známky: 4.1.2024

(111) 261219

(151) 4.1.2024
 (180) 27.1.2033
 (210) 191-2023
 (220) 27.1.2023

(442) 27.9.2023
 (732) Švecová Miroslava, Ing., Saská 3159/3, Krupina, SK;
 (740) Ing. Ivan Belička - Markoffice - známková, patentová a súdnoznalecká kancelária, Banská Bystrica, SK;
 Dátum začatia plynutia obdobia rozhodného pre používanie ochrannej známky: 4.1.2024

(111) 261220

(151) 4.1.2024
 (180) 20.4.2033
 (210) 891-2023
 (220) 20.4.2023
 (442) 27.9.2023
 (732) VYROUBAL TEXTILES s.r.o., Laškov 1, Laškov, CZ;
 (740) Ing. Miroslav Labudík - Patentový zástupca, Kysucké Nové Mesto, SK;
 Dátum začatia plynutia obdobia rozhodného pre používanie ochrannej známky: 4.1.2024

(111) 261221

(151) 4.1.2024
 (180) 26.5.2033
 (210) 1164-2023
 (220) 26.5.2023
 (442) 27.9.2023
 (732) NÁBYTKÁR, s.r.o., Nábřežie Oravy 2909/5B, Dolný Kubín, SK;
 Dátum začatia plynutia obdobia rozhodného pre používanie ochrannej známky: 4.1.2024

(111) 261222

(151) 4.1.2024
 (180) 26.5.2033
 (210) 1165-2023
 (220) 26.5.2023
 (442) 27.9.2023
 (732) NÁBYTKÁR, s.r.o., Nábřežie Oravy 2909/5B, Dolný Kubín, SK;
 Dátum začatia plynutia obdobia rozhodného pre používanie ochrannej známky: 4.1.2024

(111) 261223

(151) 4.1.2024
 (180) 26.5.2033
 (210) 1166-2023
 (220) 26.5.2023
 (442) 27.9.2023
 (732) Photoneo s. r. o., Plynárenská 4937/6, Bratislava-Ružinov, SK;
 Dátum začatia plynutia obdobia rozhodného pre používanie ochrannej známky: 4.1.2024

(111) 261224

(151) 4.1.2024
 (180) 12.6.2033
 (210) 1298-2023
 (220) 12.6.2023
 (442) 27.9.2023

(732) DEK a.s., Tiskařská 10/257, Praha 10, Malešice, CZ;
 Dátum začatia plynutia obdobia rozhodného pre používanie ochrannej známky: 4.1.2024

(111) 261225

(151) 4.1.2024
 (180) 15.6.2033
 (210) 1350-2023
 (220) 15.6.2023
 (300) 40-2022-0231476, 16.12.2022, KR
 (442) 27.9.2023
 (732) Kia Corporation, 12, Heolleung-ro, Seocho-gu, Seoul 06797, KR;
 (740) MAJLINGOVÁ & PARTNERS, s. r. o., Bratislava-Petržalka, SK;
 Dátum začatia plynutia obdobia rozhodného pre používanie ochrannej známky: 4.1.2024

(111) 261226

(151) 4.1.2024
 (180) 19.6.2033
 (210) 1372-2023
 (220) 19.6.2023
 (442) 27.9.2023
 (732) Proxima Centauri s. r. o., Nová 1224/2A, Pata, SK;
 (740) MG LEGAL s.r.o., Košice-Staré Mesto, SK;
 Dátum začatia plynutia obdobia rozhodného pre používanie ochrannej známky: 4.1.2024

(111) 261227

(151) 4.1.2024
 (180) 19.6.2033
 (210) 1378-2023
 (220) 19.6.2023
 (442) 27.9.2023
 (732) Proxima Centauri s. r. o., Nová 1224/2A, Pata, SK;
 (740) MG LEGAL s.r.o., Košice-Staré Mesto, SK;
 Dátum začatia plynutia obdobia rozhodného pre používanie ochrannej známky: 4.1.2024

(111) 261228

(151) 4.1.2024
 (180) 18.7.2033
 (210) 1583-2023
 (220) 18.7.2023
 (442) 27.9.2023
 (732) ST. NICOLAUS Group a.s., Budova ORBIS, Rajska 7, Bratislava-Staré Mesto, SK;
 (740) G. Lehnert, s. r. o., Bratislava-Staré Mesto, SK;
 Dátum začatia plynutia obdobia rozhodného pre používanie ochrannej známky: 4.1.2024

(111) 261229

(151) 4.1.2024
 (180) 18.7.2033
 (210) 1584-2023
 (220) 18.7.2023
 (442) 27.9.2023

- (732) ST. NICOLAUS Group a.s., Budova ORBIS, Rajská 7, Bratislava-Staré Mesto, SK;
(740) G. Lehnert, s. r. o., Bratislava-Staré Mesto, SK;
Dátum začatia plynutia obdobia rozhodného pre používanie ochrannej známky: 4.1.2024

(111) 261230

- (151) 4.1.2024
(180) 20.7.2033
(210) 1595-2023
(220) 20.7.2023
(442) 27.9.2023
(732) Tisovský Rudolf, Ing., Malá Lehota 337, SK;
Németh Eugen, Tešedíkovo 465, SK;
(740) Advokátska kancelária Marônek & Partners s. r. o., Bratislava-Ružinov, SK;
Dátum začatia plynutia obdobia rozhodného pre používanie ochrannej známky: 4.1.2024

(111) 261231

- (151) 4.1.2024
(180) 20.7.2033
(210) 1596-2023
(220) 20.7.2023
(442) 27.9.2023
(732) Peter Rabský, Gregorovce 259, SK;
Dátum začatia plynutia obdobia rozhodného pre používanie ochrannej známky: 4.1.2024

(111) 261232

- (151) 4.1.2024
(180) 28.7.2033
(210) 1640-2023
(220) 28.7.2023
(442) 27.9.2023
(732) MAFIA RECORDS s.r.o., Jana Masaryka 252/6, Praha 2 - Vinohrady, CZ;
Tvoj Tatko Records, s.r.o., Nám. 1.mája 1121/14, Piešťany, SK;

- (740) Ing. Zuzana Girmanová - GIRMAN IP MANAGEMENT, Nitra, SK;
Dátum začatia plynutia obdobia rozhodného pre používanie ochrannej známky: 4.1.2024

(111) 261233

- (151) 4.1.2024
(180) 31.7.2033
(210) 1651-2023
(220) 31.7.2023
(442) 27.9.2023
(732) Obecný futbalový klub Kovarce, Kovarce 461, SK;
(740) MG LEGAL s.r.o., Košice-Staré Mesto, SK;
Dátum začatia plynutia obdobia rozhodného pre používanie ochrannej známky: 4.1.2024

(111) 261234

- (151) 4.1.2024
(180) 1.8.2033
(210) 1661-2023
(220) 1.8.2023
(442) 27.9.2023
(732) Taraj Andrej, Železničná 214/21, Tvrdošín, SK;
Dátum začatia plynutia obdobia rozhodného pre používanie ochrannej známky: 4.1.2024

(111) 261235

- (151) 4.1.2024
(180) 2.8.2033
(210) 1665-2023
(220) 2.8.2023
(442) 27.9.2023
(732) Národný onkologický ústav v Bratislave, Klenová 1, Bratislava-Nové Mesto, SK;
Dátum začatia plynutia obdobia rozhodného pre používanie ochrannej známky: 4.1.2024

FH3M

Zapísané ochranné známky so zmenou po zverejnení prihlášky

(210)	(111)	(210)	(111)
2281-2020	261152	1610-2023	261132
2282-2020	261153	1740-2023	261236
807-2023	261076	1742-2023	261237

(111) 261076

(151) 18.12.2023

(180) 11.4.2033

(210) 807-2023

(220) 11.4.2023

(442) 14.6.2023

(511) 13, 25, 28 NCL (12)

(511) 13 - Strelné zbrane; munícia, strelivo.

25 - Odevy; obuv; pokrývky hlavy, okrem ochranného oblečenia a ochranných heliem.

28 - Telocvičné a športové potreby.

(540) Centurio

(550) slovná

(732) Pražienka Matúš, Stará Turá 1274, SK;

(740) Boldiz Law Firm s.r.o., Nové Zámky, SK;

Dátum začatia plynutia obdobia rozhodného pre používanie ochrannej známky: 18.12.2023

(111) 261132

(151) 19.12.2023

(180) 25.7.2033

(210) 1610-2023

(220) 25.7.2023

(442) 13.9.2023

(511) 29, 30, 31 NCL (12)

(511) 29 - Zemiakové lupienky; zeleninové lupienky; lupienky zo sušeného ovocia; spracovaná sladká kukurica; syrové chuťovky; spracovaná cibuľa; spracované zemiaky; zemiakové tyčinky; solené potraviny; slané tyčinky; extrudované pochutiny obsahujúce zemiaky; spracované orechy; spracované vlašské orechy; chuťovky v podobe tyčiniek z organických orechov a semienok; jadrá vlašských orechov; lúpané orechy; maslo z kešu orechov; orechové chuťovky; orechové nátierky; orechové polevy; ochutené orechy; pripravené orechy; solené kešu orechy; sušené kokosové orechy; upravené pekanové orechy; spracované pistáciové orechy; varené orechy; zmesi ovocia a orechov; datle; sušené hrozienka; arašidové maslo; arašidové mlieko; kandizované orechy; mleté mandle; spracované lieskové orechy; spracované arašidy; spracované ovocie; spracované škrupinové ovocie; sušený kokos; algináty na prípravu jedál; aloa pravá (potraviny); citrónová šťava na prípravu jedál; divina; držky; dusené ovocie; džemy; čerstvé prírodné syry (cottage); hummus (cicerová kaša); huspenina; hydina (mäso); jedlý hmyz (neživý); jogurt; kandizované ovocie; kandizovaný zázvor; kaviár; kefír (mliečny nápoj); kimchi (jedlo z kvasenej zeleniny); kokosové maslo;

kokosové mlieko; kompóty; koncentrované vývary; kondenzované sladené mlieko; konzervované mäso; konzervované ovocie; konzervované šampiňóny; kôrovce (neživé); krokety; kyslé mlieko; lúpané semená; lúpané slnečnicové semená; mandľové mlieko; margarín; marmelády; maslo; konzervy so zeleninou; mäso; mliečne výrobky; mlieko; mrazené ovocie; mrazom sušená zelenina; mrazom sušené mäso; mušle (neživé); nápoje z arašidového mlieka; nápoje z kokosového mlieka; nápoje z mandľového mlieka; ovocná dreň; ovocné chuťovky; ovocné šaláty; polievky; prípravky na vývary (bujóny); smotana (mliečne výrobky); sójové mlieko; ryby (neživé); šľahačka; ratatouille; spracovaná zelenina; spracovaný peľ (potravina); šunka; sušená zelenina; sušené mlieko; sušené vajcia; syr; syridlá; tahini (nátierka zo sezamových jadier); tofu; tvaroh; vajcia; vaječný bielok; želatína; vtáčie mlieko (nealkoholické); vyprážené cibuľové krúžky; zeleninové šaláty; žltok; zemiakové placky; vývary (bujóny); yakitori (japonský kurací špíz); yuba (zo sójových bôbov); výťažky z rias na potravinárske použitie; zeleninové chuťovky.

30 - Kukuričné chrumky; prípravky z obilnín; jemné pečivárske výrobky; chrumky; arašidové chrumky; extrudované pochutiny obsahujúce kukuricu; extrudované pochutiny obsahujúce arašidy; syrové chrumky (pochutina); syrové guľky ako chuťovky; mleté orechy; mleté vlašské orechy; omáčky obsahujúce orechy; muškátové orechy; tyčinky z pekanových orechov; arašidové cukrovinky; cereálne tyčinky; krutóny; kukuričné pukance; kukuričné vločky; orechy v čokoláde; ovocné cukrovinky; obilninové chuťovky; obilninové vločky; oblátky; ovsené vločky; keksy; slané pečivo (krekery); sucháre; sušienky; müsli; plnené sušienky; pražená kukurica; ryžové chuťovky; agávový sirup (prírodné sladidlo); aníz (semená); aromatické prípravky do potravín; aromatické prísady do nápojov (okrem esenciálnych olejov); bulgur; čaj; bylinkové čaje; čajové náhradky; čajové nápoje; cestá na jedlá; cestá na koláče; cestoviny; chlieb; chutneys (koreniny); chuťové prísady; čokoláda; crème brûlées; croissanty; cukor; čokoládové nápoje; čokoládové nátierky; čokoládovo-orieškové nátierky; čokoládové peny; cukríky; cukrovinky; droždie; glutén (potraviny); horčica; hotdogy (teplé párky v rožku); instantná kukuričná kaša (s vodou alebo s mliekom); instantná ryža; jedlý papier; kakao; kakaové nápoje; karamelky (cukríky); kečup; korenie; koreniny; kuchynská soľ; kukuričná krupica; kukuričná múka; kukuričné placky (tortilly); kurkuma (potravina); kuskus (krupica); kvásky; ľad do nápojov; ľadový čaj; majonézy;

mandľové cesto; mandľové cukrovinky; mandľové pusinky (jemné pečivo); marcipán; marinády; mäsové šťavy; med; melasa; mletá kukurica; mliečna ryžová kaša; mliečne pudinky; mrazené jogurty (mrazené potraviny); múka; nugát; obilné klíčky (potraviny); ocot; ovocné omáčky; ovocné želé (cukrovinky); ovsený výražok (múka); palacinky; pečivo (rožky); perníky, medovníky; pesto (bazalková omáčka); pizza; spracovaná pohánka; plnené koláče; pralinky; práškové droždie; prášok do pečiva; prírodné sladidlá; propolis; pšeničná krupica; pšeničná múka (výrazková); pudinky; quiches (slaný koláč); ramen (japonské rezancové jedlá); rezance; riasy (chuťové prísady); ryža; ryžové koláče; ryžové kreky; ságo; sendviče; škorica (korenina); škrob (potraviny); slad (potraviny); sladové sušienky; sójová múka; sójová omáčka; strúhanka; suši; tacos (mexické jedlo); torty; umelé sladidlá na prípravu jedál; vanilín (vanilková náhradka); včelia kašička; zákusky, koláče; zemiakové lupienky s čokoládovou polevou; zemiakové placky; zmrzliny; žuvačky; zvitky (cestoviny); zmrzlinové nanuky; zahusťovacie prípravky na varenie.

31 - Čerstvé arašidy; čerstvé zemiaky; kokosové orechy; kolové orechy; mandle (ovocie); čerstvé gaštaný; čerstvé lieskové orechy; nespracované orechy; čerstvé betelové orechy; čerstvé orechy; čerstvé kešu orechy; čerstvé vlašské orechy; čerstvé pistáciové orechy; čerstvé pekanové orechy; aloa pravá (rastlina); arašidové výlisky pre zvieratá; čerstvá zelenina; čerstvé ovocie; čerstvé šampiňóny; chaluhy pre ľudskú alebo zvieraciu konzumáciu; chmeľ; chmeľové šišky; citrusové ovocie; cukrová trstina; ikry; nespracované konope; konzumné korene; kríky; kukurica; kvety; čerstvé záhradné bylinky; čerstvá cibuľa; nespracovaná quinoa; nespracovaná ryža; nespracované obilie; nespílené drevo; obilné klíčky (krmivo pre zvieratá); otruby; ovos; peľ (surovina); priadka morušová; pšenica; rastliny; raž; sadenice; seno; stromy; surový korok; živé ryby; živé zvieratá; zrno (osivo); slad na výrobu piva a liehovín.

(540) PEPE

(550) slovná

(732) NAMEX, s.r.o., Gaštanová č. 6, Hurbanovo, SK;

(740) Ing. Róbert Porubčan EDING, Ivanka pri Dunaji, SK;

Dátum začatia plynutia obdobia rozhodného pre používanie ochrannej známky: 19.12.2023

(111) 261152

(151) 20.12.2023

(180) 14.10.2030

(210) 2281-2020

(220) 14.10.2020

(442) 26.5.2021

(511) 7, 37 NCL (11)

(511) 7 - Generátory kyslíka; generátory dusíka; generátory vodíka; kompresory; kompresory plynov; vzduchové kompresory; filtrovacie stroje a filtračné zariadenia (stroje); filtre ako časti strojov a zariadení; časti a súčasti tovarov uvedených v triede 7 tohto zoznamu. 37 - Inštalácie, údržba a opravy generátorov; inštalácie, údržba a opravy kompresorov; inštalácie, údržba

a opravy zariadení na výrobu kyslíka, dusíka a vodíka; inštalácie, údržba a opravy filtrovacích strojov; inštalácie, údržba a opravy zariadení na čistenie vody; inštalácie, údržba a opravy strojov na čistenie vody; inštalácie, údržba a opravy zariadení, strojov a prístrojov na sušenie.

(540)

(550) obrazová

(591) čierna, modrá

(732) OXYWISE, s.r.o., Hurbanova 21, Piešťany, SK;

Dátum začatia plynutia obdobia rozhodného pre používanie ochrannej známky: 20.12.2023

(111) 261153

(151) 20.12.2023

(180) 14.10.2030

(210) 2282-2020

(220) 14.10.2020

(442) 26.5.2021

(511) 7, 37 NCL (11)

(511) 7 - Generátory kyslíka; generátory dusíka; generátory vodíka; kompresory; kompresory plynov; vzduchové kompresory; filtrovacie stroje a filtračné zariadenia (stroje); filtre ako časti strojov a zariadení; časti a súčasti tovarov uvedených v triede 7 tohto zoznamu. 37 - Inštalácie, údržba a opravy generátorov; inštalácie, údržba a opravy kompresorov; inštalácie, údržba a opravy zariadení na výrobu kyslíka, dusíka a vodíka; inštalácie, údržba a opravy filtrovacích strojov; inštalácie, údržba a opravy zariadení na čistenie vody; inštalácie, údržba a opravy strojov na čistenie vody; inštalácie, údržba a opravy zariadení, strojov a prístrojov na sušenie.

(540) OXYWISE

(550) slovná

(732) OXYWISE, s.r.o., Hurbanova 21, Piešťany, SK;

Dátum začatia plynutia obdobia rozhodného pre používanie ochrannej známky: 20.12.2023

(111) 261236

(151) 8.1.2024

(180) 16.8.2033

(210) 1740-2023

(220) 16.8.2023

(442) 27.9.2023

(511) 25, 35, 40, 42 NCL (12)

(511) 25 - Odevy, pokrývky hlavy.

35 - Maloobchodné služby s odevmi a pokrývkami hlavy; maloobchodné služby s odevmi a pokrývkami hlavy prostredníctvom internetu.

40 - Krajčírstvo.
42 - Navrhovanie odevov pre tretie osoby.

(540)



(550) obrazová
(591) biela, ružová
(732) Mia Dresses, s. r. o., Osloboditeľov 340/3, Košice-Barca, SK;
(740) JUDr. Ingrid Maruniaková, Hviezdoslavov, SK;
Dátum začatia plynutia obdobia rozhodného pre používanie ochrannej známky: 8.1.2024

(111) 261237
(151) 8.1.2024
(180) 16.8.2033

(210) 1742-2023
(220) 16.8.2023
(442) 27.9.2023
(511) 25, 35, 40, 42 NCL (12)
(511) 25 - Odevy, pokrývky hlavy.
35 - Maloobchodné služby s odevmi a pokrývkami hlavy; maloobchodné služby s odevmi a pokrývkami hlavy prostredníctvom internetu.
40 - Krajčírstvo.
42 - Navrhovanie odevov pre tretie osoby.

(540) Mia Dresses

(550) slovná
(732) Mia Dresses, s. r. o., Osloboditeľov 340/3, Košice-Barca, SK;
(740) JUDr. Ingrid Maruniaková, Hviezdoslavov, SK;
Dátum začatia plynutia obdobia rozhodného pre používanie ochrannej známky: 8.1.2024

ND3M

Obnovené ochranné známky

(210)	(111)	(210)	(111)	(210)	(111)	(210)	(111)
437	101794	208-2004	209557	2243-2004	211077	25-2014	237707
3308	151302	230-2004	209576	2244-2004	211078	31-2014	237871
3743	151744	231-2004	209577	2268-2004	211876	96-2014	239019
1951-93	176207	232-2004	209578	3006-2004	213084	198-2014	237802
2190-93	184588	350-2004	210122	3007-2004	213198	254-2014	238575
2348-93	178622	393-2004	209917	3279-2004	212391	316-2014	238081
2376-93	183097	573-2004	209437	5052-2004	211384	987-2014	239078
395-94	177317	712-2004	209959	5140-2004	217563	1337-2014	238947
734-94	179514	845-2004	209986	5141-2004	212829	1808-2014	240166
762-94	180175	932-2004	210333	2047-2013	237749	1809-2014	240167
786-94	179481	934-2004	210334	2183-2013	237251	1874-2014	240204
836-94	181973	1006-2004	213525	2184-2013	237252	1875-2014	240205
1191-94	178050	1161-2004	215114	2188-2013	237600	1876-2014	240206
1303-94	179307	1177-2004	212255	2189-2013	237254	5110-2014	238367
1454-94	177628	1179-2004	213077	2236-2013	237605	5112-2014	237901
1944-94	179924	1180-2004	212256	2239-2013	238434	5116-2014	238368
2004-94	179367	1181-2004	212513	2243-2013	237446	5117-2014	239223
1547-2003	207569	1182-2004	212514	2255-2013	237325	5118-2014	239457
2862-2003	208673	1261-2004	211188	2368-2013	244068	5180-2014	238372
2958-2003	205484	1341-2004	210364	2369-2013	244069	5191-2014	238864
2998-2003	208405	1342-2004	210365	2431-2013	237666	5192-2014	238865
3434-2003	209171	1344-2004	210367	2478-2013	237925	5231-2014	238379
3435-2003	209172	1345-2004	210368	5378-2013	236367	5246-2014	238649
3498-2003	208949	1401-2004	210036	5576-2013	237346	5247-2014	238650
3551-2003	209357	1402-2004	207358	5615-2013	237524	5248-2014	238651
3653-2003	211166	1541-2004	211211	5620-2013	237526	5263-2014	238756
3705-2003	209366	1683-2004	210616	5659-2013	237698	5310-2014	238652
61-2004	209704	1923-2004	211698	5662-2013	237699	5502-2014	239367
110-2004	209402	2035-2004	210672	5663-2013	237700	5504-2014	239369
139-2004	209555	2137-2004	211033	18-2014	237629	5508-2014	239251
153-2004	209896						

(111) 101794

(151) 15.2.1934

(156) 15.2.2024

(180) 15.2.2034

(210) 437

(220) 15.2.1934

(510) 29, 30, 31, 32 NCL (7)

(510) Pečené bôby, hnedé farbivo do omáčok, rôsol z tefacích nožičiek, kapary, zelerová vňať nakladaná v soli (na jedenie) chutney, korenie pre curry, šproty v konzervách, nakladaný zázvor, sušené bylinkové korenie, chren, kečup z rajčikov, mliečna sadlina s citrónovou príchuťou, makaróny, majonéza, sekaná, horčica (na jedenie); olivový olej (na jedenie), olivy, čierne korenie, nakladaná zelenina, šalátové majonézy, omáčky, polievky, špagety, šťava z rajčikov, nátierky z mäsa alebo rýb, alebo obsahujúce mäso a ryby, káva a stolové rôsoly.

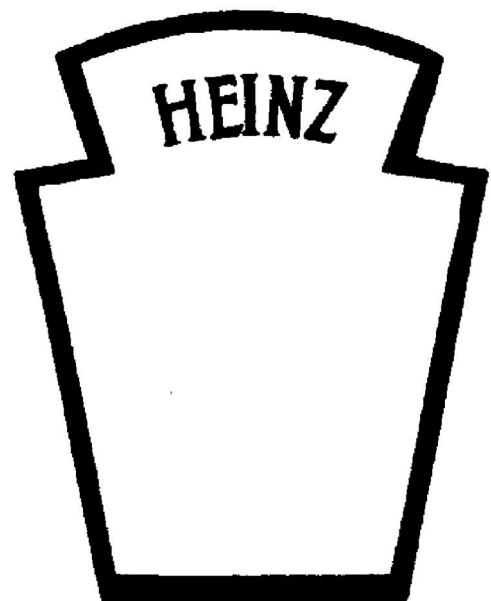
(540)

(550) obrazová

(732) H.J. Heinz Company Brands LLC, One PPG Place, Pittsburgh PA 15222, US;
 (740) ŽOVICOVÁ & ŽOVIC IP, s.r.o., Bratislava, SK;

(111) 151302

(151) 11.1.1954
 (156) 14.12.2023
 (180) 14.12.2033
 (210) 3308
 (220) 14.12.1953

(511) 33 NCL (7)

(511) 33 - Gin, whisky, orange bitters (pomarančové horké likéry), brandy, rum, pepermintové likéry a koktaily.

(540)

(550) obrazová

(732) Diageo Brands B. V., Molenwerf 10-12, Amsterdam, NL;
 (740) MAJLINGOVÁ & PARTNERS, s. r. o., Bratislava, SK;

(111) 151744

(151) 11.12.1954
 (156) 23.11.2024
 (180) 23.11.2034
 (210) 3743
 (220) 23.11.1954

(510) 7, 11 NCL (7)

(510) Stroje pre potravinársky priemysel, odstredivé samonasávacie čerpadlá, domáce vodárne, ako aj ich príslušenstvo, výmenníky tepla a ohrievače kvapalín, najmä vody a to do obsahu 2000 litrov a uskladňovacie chladiace nádrže na mlieko, ako aj príslušenstvo k nim.

(540)

topos

(550) obrazová

(732) TOPOS, a. s., Kráľovská 777, Šluknov, CZ;
 (740) PATENTSERVIS Bratislava, a. s., Bratislava, SK;

(111) 176207

(151) 22.11.1995
 (156) 29.10.2023
 (180) 29.10.2033
 (210) 1951-93
 (220) 29.10.1993
 (450) 7.2.1996

(511) 9 NCL (7)

(511) 9 - Počítačový hardvér a softvér.

(540) REFLECTION

(550) slovná
 (732) Attachmate Corporation, 705 5th Avenue South, Suite 1100, Seattle, Washington 98104, US;
 (740) ROTT & RÚŽIČKA, Patentová, známková a právna kancelária, verejná obchodná spoločnosť, Bratislava, SK;

(111) 177317

(151) 17.12.1996
 (156) 17.2.2024
 (180) 17.2.2034
 (210) 395-94
 (220) 17.2.1994
 (450) 5.3.1997

(511) 5 NCL (7)

(511) 5 - Farmaceutické prípravky, narkotiká a analgetiká na humánne účely.

(540) MST CONTINUS

(550) slovná
 (732) MUNDIPHARMA AG, St. Alban-Rheinweg 74, Basel, CH;
 (740) ROTT & RÚŽIČKA, Patentová, známková a právna kancelária, verejná obchodná spoločnosť, Bratislava, SK;

(111) 177628

(151) 17.2.1997
 (156) 23.6.2024
 (180) 23.6.2034
 (210) 1454-94
 (220) 23.6.1994
 (450) 7.5.1997

(511) 3 NCL (7)

(511) 3 - Kozmetické prípravky, najmä krémy, pleťové vody, pleťové mlieka, zábaly na tvár, krémy na pery a rúže, make-up, éterické oleje, prípravky na čistenie, bieliace prípravky, základný make-up, púder, očný make-up, ceruzky na oči, maskary, ceruzky na obočie, ceruzky na pery, farba na líca, prípravky na starostlivosť o nechty, lak na nechty, kozmetické prípravky na kúpanie, šampóny, prelivy, kondicionéry, prípravky na spevňovanie (spreje, gély, peny), kozmetické prípravky na ošetrovanie (spreje, gély, peny), vodičky na vlasy, krémy na vlasy a všetky prípravky na starostlivosť o vlasy, farby na vlasy, prípravky na holenie (krémy,

peny, vody), toaletné mydlá, prípravky na ošetrovanie zubov a parfumy.

(540)

Kanebo

- (550) obrazová
 (732) Kao Kabushiki Kaisha (also trading as Kao Corporation), 14-10, Nihonbashi, Kayabacho 1-chome, Chuo-ku, Tokyo, JP;
 (740) FAJNOR IP s. r. o., Bratislava, SK;

(111) 178050

- (151) 9.9.1997
 (156) 23.5.2024
 (180) 23.5.2034
 (210) 1191-94
 (220) 23.5.1994
 (300) 74/472584, 23.12.1993, US
 (442) 4.6.1997
 (450) 10.12.1997

(511) 25 NCL (7)

- (511) 25 - Oblečenie pre mužov, ženy a deti, najmä bielizeň, luxusná bielizeň, košele, rozhalenky, športové košele, košele z úpletov, dámske vestičky, krátke vesty, rozhalenky s dlhým rukávom, rolákové košele, teplákové košele, nohavice, teplákové nohavice, saká, ponožky, pančuchy, priliehavé trikoty, šortky, podprsenky, spodné nohavičky, slipy, kamizoly a trenírky.

(540) **FRUIT OF THE LOOM**

- (550) slovná
 (732) Fruit of the Loom, Inc., One Fruit of the Loom Drive, Bowling Green, KY 42102-9015, US;
 (740) Žovicová Viera, Mgr., Bratislava, SK;

(111) 178622

- (151) 22.11.1997
 (156) 21.12.2023
 (180) 21.12.2033
 (210) 2348-93
 (220) 21.12.1993
 (442) 6.8.1997
 (450) 4.2.1998

(511) 5, 32 NCL (7)

- (511) 5 - Vitamíny, minerály a liečivé bylinky na výrobu nápojov.
 32 - Ovocné šťavy a džúsy, ovocné nápoje, práškové proteíny na výrobu nápojov.

(540) **HERBALIFE**

- (550) slovná
 (732) HERBALIFE INTERNATIONAL, INC., 800 W. Olympic Blvd., Suite 406, Los Angeles, California 90015, US;
 (740) BACHRATÁ & BACHRATÝ OFFICE, Bratislava, SK;

(111) 179307

- (151) 19.1.1998
 (156) 3.6.2024
 (180) 3.6.2034
 (210) 1303-94
 (220) 3.6.1994
 (442) 8.10.1997
 (450) 8.4.1998
 (511) 3, 42 NCL (7)

- (511) 3 - Mydlá; parfumy, esenciálne oleje, kozmetické výrobky, prípravky na vlasy; prípravky na ošetrovanie ústnej dutiny.

42 - Služby v oblasti starostlivosti o zdravie a krásu, starostlivosti o pokožku a vlasy; služby poskytované kaderníckymi salónmi a salónmi krásy.

(540)



- (550) obrazová
 (732) Unilever IP Holdings B.V., Weena 455, 3013 AL Rotterdam, NL;
 (740) Hlavatý Dušan, Mgr., Bratislava, SK;

(111) 179367

- (151) 21.1.1998
 (156) 7.9.2024
 (180) 7.9.2034
 (210) 2004-94
 (220) 7.9.1994
 (300) 9489079, 29.4.1994, CZ
 (442) 8.10.1997
 (450) 8.4.1998

(511) 1, 4, 6, 9, 17, 19, 35, 37, 38, 42 NCL (7)

- (511) 1 - Chemické výrobky na priemyselné a vedecké účely, pre fotografie, poľnohospodárstvo, záhradníctvo a lesníctvo; umelé živice, plastické hmoty v surovom stave; pôdne hnojivá prírodné a umelé; prostriedky na hasenie, kalenie a zváranie; prostriedky na konzervovanie potravín; triesloviny; priemyselné spojivá; impregnačné látky a látky na vytvrdzovanie cementu, protipožiarne nátery; prostriedky na čistenie sporákov; ortuť, antimón, alkalické kovy a kovy alkalických zemín, bauxit.

4 - Priemyselné oleje a tuky, mazadlá; prostriedky na viazanie prachu; palivá vrátane čierneho a hnedého uhlia, lignitu a rašeliny, palivové drevo, oleje a pohonné látky, prostriedky na svietenie, sviečky, svietniky, nočné lampičky, knôty.

6 - Všeobecné kovy v surovom a polospracovanom stave a ich zliatiny aj s nekovovými materiálmi; kotvy, nákovy a zvony; stavebný materiál z valcovaného a liateho kovu, traverzy, koľajnice a iný kovový

materiál na železničné účely; nepohyblivé železničné zariadenia; reťaze, kovové káble a drôty s výnimkou drôtov na elektrotechnické účely; zámočnícke výrobky, kovové rúry a rúrky; nedobytné pokladnice, trezory a schránky; oceľové guľôčky; podkovy, klince a skrutky; iné kovové výrobky neobsiahnuté v iných triedach; rudy.

9 - Telekomunikačné a ďalšie slaboprúdové zariadenia a systémy vrátane počítačových sietí a satelitných systémov; prístroje a nástroje na vedecké a laboratórne účely; prístroje a nástroje navigačné, t.j. na prenášanie rozkazov, na meranie a prístroje všeobecne používané na riadenie lodí a lietadiel; prístroje a nástroje geodetické; prístroje pre bezdrôtovú oznamovaciu techniku vrátane telekomunikačných a ďalších slaboprúdových zariadení a systémov, počítačových sietí a satelitných systémov; prístroje fotografické, kinematografické, optické vrátane premietacích obrazu a zväčšovacích prístrojov; prístroje a nástroje na váženie a meranie; prístroje a nástroje signalizačné vrátane signálnych píšťaličiek; prístroje a nástroje na účely záchranné a vyučovacie; automaty uvádzané do činnosti mincou, známkou alebo inými prostriedkami; prístroje a zariadenia na záznam a reprodukciu zvuku a obrazu; zapisovacie pokladnice a výpočtová technika akéhokoľvek druhu; hasiace prístroje, špeciálne puzdrá na prístroje a nástroje zaradené v tejto triede; elektrotermické nástroje a prístroje vrátane ručných elektrických zväčšiacich, elektrických žehličiek a podobne, elektricky vyhrievané vankúše, odevy a odevné súčasti; elektrické ohrievače nôh; elektrické zapaľovače a podobné zariadenia nezaradené v iných triedach; elektromechanické zariadenia pre domácnosť určené na čistenie vrátane vysávačov prachu a leštičiek parkiet; bezpečnostné a záchranné odevy; dýchacie prístroje.

17 - Gutaperča, guma, balata a náhradky týchto hmôt, pokiaľ nepatria do iných tried; polotovary z plastických hmôt v tvare fólií, dosiek, tyčínok a podobne; penové materiály na báze gumy a plastických hmôt; tesniace hmoty a tmely; tepelné, elektrické a zvukové upchávky a izolácie; izolačné nátery; azbest, slúda a výrobky z azbestu a slúdy; hadice s výnimkou kovových.

19 - Stavebný materiál vrátane polospracovaného reziva, trámy (hrady), dosky, drevené panely, preglejka, kompozitné stavebné materiály na báze dreva a iných materiálov, tehly, sklenené tehly, tvárnice, dlaždice, obkladačky, preklady, dechtová krycia lepenka; podlahové krytiny stavebného charakteru; prírodný a umelý kameň, cement, vápno, malta, sadra, štrk, kameninové a cementové rúry; stavebný materiál na stavbu ciest akéhokoľvek druhu, asfalt, živica; prenosné domy, kamenné pomníky, kozuby.

35 - Sprostredkovateľská a obstarávateľská činnosť súvisiaca s nákupom a predajom uvedených tovarov.

37 - Komplexná montáž, výstavba, údržba a opravy telekomunikačných a ďalších slaboprúdových zariadení a systémov vrátane počítačových sietí a satelitných systémov.

38 - Prevádzkovanie telekomunikačných a ďalších slaboprúdových zariadení a systémov vrátane počítačových sietí a satelitných systémov.

42 - Poradenská činnosť v uvedených odboroch; projektovanie telekomunikačných a ďalších slaboprúdových zariadení a systémov vrátane počítačových sietí a satelitných systémov.

(540)



(550) obrazová

(732) SiTEL, spol. s r. o., Baarova 957/15, Praha 4, CZ;

(740) BACHRATÁ & BACHRATÝ OFFICE, Bratislava, SK;

(111) 179481

(151) 22.1.1998

(156) 6.4.2024

(180) 6.4.2034

(210) 786-94

(220) 6.4.1994

(442) 8.10.1997

(450) 8.4.1998

(511) 3 NCL (7)

(511) 3 - Kozmetické prípravky, najmä pleťové krémy.

(540) Pond`s Institute

(550) slovná

(732) Unilever IP Holdings B.V., Weena 455, 3013 AL Rotterdam, NL;

(740) Hlavatý Dušan, Mgr., Bratislava, SK;

(111) 179514

(151) 22.1.1998

(156) 30.3.2024

(180) 30.3.2034

(210) 734-94

(220) 30.3.1994

(442) 8.10.1997

(450) 8.4.1998

(511) 3 NCL (7)

(511) 3 - Výrobky na osobnú hygienu, ako sú prísady do kúpeľa a sprchové gély, toaletné mydlá, dezodoranty.

(540) SECRET

(550) slovná

(732) The Procter & Gamble Company, spoločnosť zriadená podľa zákonov štátu Ohio, One Procter & Gamble Plaza, Cincinnati, Ohio, US;

(740) Štros David, JUDr., Bratislava, SK;

(111) 179924

- (151) 19.2.1998
 (156) 25.8.2024
 (180) 25.8.2034
 (210) 1944-94
 (220) 25.8.1994
 (442) 5.11.1997
 (450) 6.5.1998

(511) 1, 4, 6, 9, 17, 19, 35, 37, 38, 42 NCL (7)

(511) 1 - Chemické výrobky na priemyselné a vedecké účely, pre fotografie, poľnohospodárstvo, záhradníctvo a lesníctvo; umelé živice, plasty v surovom stave; pôdne hnojivá prírodné a umelé; prostriedky na hasenie, kalenie a zváranie; prostriedky na konzervovanie potravín; triesloviny; priemyselné spojivá; impregnačné látky a látky na vytvrdzovanie cementu, protipožiarne nátery; prostriedky na čistenie sporákov; ortuť, antimón, alkalické kovy a kovy alkalických zemín, bauxit.

4 - Priemyselné oleje a tuky, mazadlá; prostriedky na viazanie prachu; palivá vrátane čierneho a hnedého uhlia, lignitu a rašeliny, palivové drevo, oleje a pohonné látky, prostriedky na svietenie, sviečky, svietniky, nočné lampičky, knôty.

6 - Všeobecné kovy v surovom a polospracovanom stave a ich zliatiny aj s nekovovými materiálmi; kotvy, nákovy a zvony; stavebný materiál z valcovaného a liateho kovu, traverzy, koľajnice a iný kovový materiál na železničné účely; nepohyblivé železničné zariadenia; reťaze, kovové káble a drôty s výnimkou drôtov na elektrotechnické účely; zámočnícke výrobky, kovové rúry a rúrky; nedobytné pokladnice, trezory a schránky; oceľové guľôčky; podkovy, klince a skrutky; iné kovové výrobky neobsiahnuté v iných triedach; rudy.

9 - Telekomunikačné a ďalšie slaboprúdové zariadenia a systémy vrátane počítačových sietí a satelitných systémov; prístroje a nástroje na vedecké a laboratórne účely; prístroje a nástroje navigačné, t.j. na prenášanie rozkazov, na meranie a prístroje všeobecne používané na riadenie lodí a lietadiel; prístroje a nástroje geodetické; prístroje pre bezdrôtovú oznamovaciu techniku vrátane telekomunikačných a ďalších slaboprúdových zariadení a systémov, počítačových sietí a satelitných systémov; prístroje fotografické, kinematografické, optické vrátane premietacích obrazu a zväčšovacích prístrojov; prístroje a nástroje na váženie a meranie; prístroje a nástroje signalizačné vrátane signálnych píšťaličiek; prístroje a nástroje na účely záchranné a vyučovacie; automaty uvádzané do činnosti mincou, známku alebo inými prostriedkami; prístroje a zariadenia na záznam a reprodukciu zvuku a obrazu; zapisovacie pokladnice a výpočtová technika akéhokoľvek druhu; hasiace prístroje, špeciálne puzdrá na prístroje a nástroje zaradené v tejto triede; elektrotermické nástroje a prístroje vrátane ručných elektrických zväračiek, elektrických žehličiek a pod., elektricky vyhrievané vankúše, odevy a odevné súčasti; elektrické ohrievače nôh; elektrické zapaľovače a podobné zariadenia

nezaradené v iných triedach; elektromechanické zariadenia pre domácnosť určené na čistenie vrátane vysávačov prachu a leštičiek parkiet; bezpečnostné a záchranné odevy; dýchacie prístroje.

17 - Gutaperča, guma, balata a náhradky týchto hmôt, pokiaľ nepatria do iných tried; polotovary z plastov v tvare fólií, dosiek, tyčínok a podobne; penové materiály na báze gumy a plastov; tesniace hmoty a tmely; tepelné, elektrické a zvukové upchávky a izolácie; izolačné nátery; azbest, slúda a výrobky z azbestu a slúdy; hadice s výnimkou kovových.

19 - Stavebný materiál vrátane polospracovaného reziva, trámy (hrady), dosky, drevené panely, preglejka, kompozitné stavebné materiály na báze dreva a iných materiálov, tehly, sklenené tehly, tvárnice, dlaždice, obkladačky, prekklady, dechtová krycia lepenka; podlahové krytiny stavebného charakteru; prírodný a umelý kameň, cement, vápno, malta, sadra, štrk, kameninové a cementové rúry; stavebný materiál na stavbu ciest akéhokoľvek druhu, asfalt, živica; prenosné domy, kamenné pomníky, kozuby.

35 - Sprostredkovateľská a obstarávateľská činnosť súvisiaca s nákupom a predajom uvedených tovarov.

37 - Komplexná montáž, výstavba, údržba a opravy telekomunikačných a ďalších slaboprúdových zariadení a systémov vrátane počítačových sietí a satelitných systémov.

38 - Prevádzkovanie telekomunikačných a ďalších slaboprúdových zariadení a systémov vrátane počítačových sietí a satelitných systémov.

42 - Poradenská činnosť v uvedených odboroch; projektovanie telekomunikačných a ďalších slaboprúdových zariadení a systémov vrátane počítačových sietí a satelitných systémov.

(540) SITEL

- (550) slovná
 (732) SITEL, spol. s r. o., Baarova 957/15, Praha 4, CZ;
 (740) BACHRATÁ & BACHRATÝ OFFICE, Bratislava, SK;

(111) 180175

- (151) 23.3.1998
 (156) 6.4.2024
 (180) 6.4.2034
 (210) 762-94
 (220) 6.4.1994
 (442) 10.12.1997
 (450) 3.6.1998

(511) 3 NCL (7)

(511) 3 - Pracie a bieliace prípravky, čistiace prípravky, mydlo, leštiace prípravky, výrobky kozmetické, voňavkárske vrátane éterických olejov, vodičky na vlasy, zubné pasty, prášky.

(540) HIGH ENDURANCE

- (550) slovná
 (732) The Procter & Gamble Company, One Procter & Gamble Plaza, Cincinnati, Ohio 45202, US;
 (740) Štros David, JUDr., Bratislava, SK;

(111) 181973

(151) 17.9.1998
 (156) 8.4.2024
 (180) 8.4.2034
 (210) 836-94
 (220) 8.4.1994
 (300) 93/493778, 25.11.1993, FR
 (442) 3.6.1998
 (450) 2.12.1998

(511) 1, 2 NCL (7)

(511) 1 - Neupravené, najmä surové akrylové živice; chemické aditíva do atramentov; chemické aditíva do farieb, štruktúrne látky, najmä antikoloranty; antisedimentačné látky; katalyzátory; chemické produkty na využitie v priemysle; zahusťovadlá, najmä kondenzačné chemické produkty; chemické produkty na výrobu farieb; disgátory, najmä disperzie plastických látok, disperzie polymérnych látok; vodné emulzie syntetických živíc; emulgátory; neupravené, najmä surové epoxidové živice; mastivá a klzná prostriedky - flotačné činidlá; neupravené, najmä surové plastické látky; plastisóly; neupravené, najmä surové syntetické živice; polyuretány; disperzie polyakrylátov; alkydové živice, alkydové živice do atramentov, alkydové živice do dekoratívnych farieb; zmäkčovadlá; polyesterové živice do priemyselných farieb; adhezíva na priemyselné účely.

2 - Náterové látky (farby); farby na drevo; náterové látky (farby) na papier, lepenku a kartón; ochranné náterové látky na povrchovú úpravu podvozkov; farbivá; rozpúšťadlá farieb; zahusťovadlá farieb; spojivá do farieb; riedidlá na farby a náterové hmoty; tlačiarenské atramenty; atramenty (tonery) do fotokopírovacích strojov a prístrojov; ustalovače (náterové hmoty); atramenty na rytecké a gravírovacie účely; tlačiarenské pasty (atramenty, farbivá); laky; farby a nátery; pigmenty; náterové látky, ako napr. fermeže; dekoratívne emaily a smalty; vrchné emaily, základné farby a náterové látky; látky dodávajúce farbu a náteru hodvábný lesk; pololesklé a lesklé interiérové farby; vonkajšie farby na drevo; protikorozívne farby; prípravky na ochranu dreva; farby na vonkajšie múry, napr. fasádové farby; prípravky na oživenie, konzervovanie a ochranu farieb vozidiel; spojivá pigmentov; farby na lakovanie plechov a drôtov; farby na coil coating; nátery a laky na dekoráciu plechov.

(540) SYNOLAC

(550) slovná
 (732) ARKEMA FRANCE, 420, rue d'Estienne d'Orves, Colombes, FR;
 (740) LITVÁKOVÁ A SPOL., s. r. o., Bratislava, SK;

(111) 183097

(151) 10.12.1998
 (156) 27.12.2023
 (180) 27.12.2033
 (210) 2376-93
 (220) 27.12.1993
 (442) 9.9.1998
 (450) 12.3.1999

(511) 9 NCL (7)

(511) 9 - Osobné počítače, myši k počítačom, tlačiarne, modemy, ako i adaptéry na prístroje a zariadenie, vyrovnávacie pamäte na tlačiarne a prepojovacie moduly (rozhrania), predovšetkým karty a plošné dosky rozhrania (interface cards).

(540)

(550) obrazová
 (732) ATEN INTERNATIONAL CO.LTD., Taipei, TW;
 (740) Tomeš Pavol, Ing., Bratislava, SK;

(111) 184588

(151) 12.3.1999
 (156) 29.11.2023
 (180) 29.11.2033
 (210) 2190-93
 (220) 29.11.1993
 (442) 2.12.1998
 (450) 11.6.1999

(511) 9, 41, 42 NCL (7)

(511) 9 - Počítačový softvér, dátové siete, informačné a komunikačné systémy.
 41 - Vzdelávacia činnosť v odbore automatizovaných systémov.
 42 - Vedecká expertná činnosť v odbore automatizovaných systémov.

(540) OfficeLine

(550) slovná
 (732) A & L soft, s. r. o., Záhřebská 170/23, Vinohrady, Praha 2, CZ;
 (740) Beleščák Ladislav, Ing., Piešťany, SK;

(111) 205484

(151) 4.3.2004
 (156) 14.10.2023
 (180) 14.10.2033
 (210) 2958-2003
 (220) 14.10.2003
 (442) 2.12.2003
 (450) 8.6.2004

(511) 29, 31, 35 NCL (8)

(511) 29 - Vajcia; sušené vajcia; vaječný bielok; vaječný žltok; hydina (neživá).
 31 - Krmivo; krmné zmesi na výkrm hospodárskych zvierat.
 35 - Odborné obchodné poradenstvo; sprostredkovanie obchodu s uvedeným tovarom.

(540)

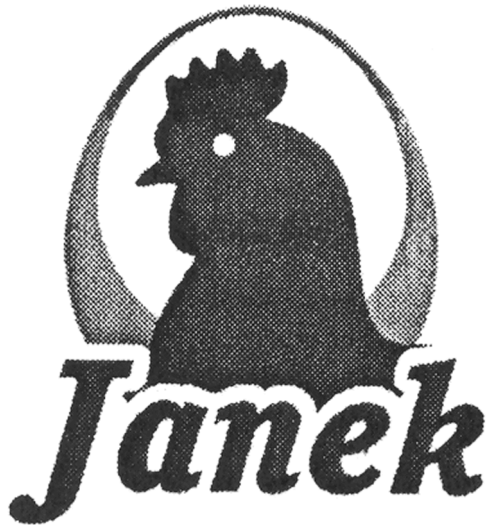

- (550) obrazová
 (732) JANEK, s. r. o., Dolný Moštenec 122, Dolný Moštenec, SK;
 (740) Mrenica Jaroslav, Ing., Púchov, SK;

- (111) 207358**
 (151) 14.10.2004
 (156) 29.4.2024
 (180) 29.4.2034
 (210) 1402-2004
 (220) 29.4.2004
 (442) 7.7.2004
 (450) 3.1.2005
(511) 16, 25, 35, 39 NCL (8)
 (511) 16 - Publikácie, katalógy, tlačoviny a tlačiarenské výrobky.
 25 - Odevy (oblečenie), obuv (iná než ortopedická), klobučnícky tovar.
 35 - Reklamné a inzertné služby, rozširovanie reklamných materiálov, komerčná informačná kancelária, sprostredkovateľské služby v oblasti obchodu, obchodné poradenstvo; šírenie informácií reklamného, propagačného a komerčného charakteru, rozhlasová a televízna reklama, príprava inzertných stĺpcov, rozširovanie reklamných alebo inzertných materiálov, aktualizovanie reklamných materiálov, prenájom reklamných materiálov, zasielanie reklamných materiálov zákazníkom; vedenie obchodnej činnosti, obchodná administratíva, marketingové štúdie a prieskumy trhu; zbieranie a zaraďovanie údajov do počítačových databáz, vedenie kartoték v počítači (riadenie súboru) a prenájom kartoték v počítači, služby spracovania informácií; obchodná reklama pre tretie osoby; pomoc priemyselným alebo obchodným podnikom pri vedení obchodnej činnosti, rozvoji spoločností (pomoc pri riadení obchodnej činnosti); zhromažďovanie (okrem dopravy) rôzneho tovaru pre tretie osoby, umožňujúce spotrebiteľom, aby si prezreli

a zakúpili tovar pohodlne prostredníctvom katalógu korešpondenčného (zásielkového) predaja oblečenia, nábytku (bytového zariadenia) a dekorácie, elektrických spotrebičov pre domácnosť, hier a hračiek, audiovýrobkov, hifi výrobkov, výrobkov informačnej techniky a postelnej a stolovej bielizne pre domácnosť; administratívne spracovanie nákupov na objednávku.

39 - Doručovanie tovaru ponúkaného v katalógoch korešpondenčného (zásielkového) predaja alebo predaja na diaľku a na svetových telekomunikačných informačných sieťach nazývaných internet, doručovanie (dodávka) katalógov korešpondenčného (zásielkového) predaja alebo predaja na diaľku, doručovanie (dodávka), zasielanie a odovzdávanie tovaru a balíkov, organizácia dopravy tovarov a balíkov, služba nájmu lodí na dopravu tovaru, prenájom prepravných vozidiel, služby triedenia a skladovania tovarov, balenie výrobkov, balenie tovarov, uskladňovanie, skladovanie; zasielateľské služby; dodávanie, doručovanie, odosielanie zásielok; skladovanie, logistické služby v doprave a skladovaní, poradenstvo a sprostredkovanie v oblasti dopravy alebo skladovania, správa a organizácia dopravy, dodávok, doručovania, triedenia, zasielania a uskladňovania tovaru a balíkov.

(540) MAGNET

- (550) slovná
 (732) PackWay s.r.o., Dělnická 390, Pardubičky, Pardubice, CZ;
 (740) Mešková Viera, Ing., Bratislava, SK;

(111) 207569

- (151) 14.10.2004
 (156) 10.6.2023
 (180) 10.6.2033
 (210) 1547-2003
 (220) 10.6.2003
 (442) 7.7.2004
 (450) 3.1.2005
(511) 6, 11, 19, 37 NCL (8)
 (511) 6 - Kovové tlakové potrubie.
 11 - Chladiarne, plynové bojler, regulačné a bezpečnostné príslušenstvo k plynovým potrubiam, kotly výhrevné.
 19 - Tlakové potrubia nekovové.
 37 - Čistenie a opravy kotlov.

(540)



- (550) obrazová
 (732) ENERGOTEAM, s.r.o., M. R. Štefánika 3560/109, Žilina, SK;

(111) 208405

(151) 12.1.2005
 (156) 16.10.2023
 (180) 16.10.2033
 (210) 2998-2003
 (220) 16.10.2003
 (442) 5.10.2004
 (450) 1.4.2005

(511) 3, 32, 33, 35, 43 NCL (8)**(511)** 3 - Hrozno.

32 - Nealkoholické nápoje; minerálne vody; nápoje z nealkoholických štiav; ovocné šťavy; nealkoholické ovocné výťažky; sirupy na výrobu nápojov; sirupy na výrobu malinoviek; koncentráty a iné prípravky na výrobu nápojov; stolové vody; šumivé nealkoholické nápoje; miešané nealkoholické nápoje.

33 - Vína všetkých druhov vrátane sýtených vín; alkoholické nápoje s výnimkou piva; alkoholické nápoje obsahujúce ovocie; sýtené a nesýtené miešané alkoholické nápoje pripravené z vína; sýtené a nesýtené miešané alkoholické nápoje pripravené z liehoviny; vodnár (víno); hroznový mušt alkoholický; brandy; vínovica.

35 - Sprostredkovateľská činnosť v oblasti nákupu a predaja tovarov, maloobchodné služby s nealkoholickými nápojmi, s vínom a s ostatnými alkoholickými nápojmi.

43 - Reštauračné služby; jedálne; bufety; vinárne; poskytovanie prechodného ubytovania.

(540) PIVNICA TIBAVA**(550)** slovná**(732)** Červenka Kamil, Linzbothova 9725/2, Bratislava-Podunajské Biskupice, SK;**(111) 208673**

(151) 9.2.2005
 (156) 2.10.2023
 (180) 2.10.2033
 (210) 2862-2003
 (220) 2.10.2003
 (442) 3.11.2004
 (450) 5.5.2005

(511) 35, 36, 38, 41, 42, 43 NCL (8)**(511)** 35 - Poradenstvo v obchodnej činnosti, organizovanie komerčných alebo reklamných výstav a veľtrhov; reklama; sprostredkovanie obchodu s tovarom.

36 - Prenájom nehnuteľností; správa nehnuteľností; sprostredkovanie nehnuteľností.

38 - Počítačová komunikácia.

41 - Organizovanie a vedenie konferencií; organizovanie kultúrnych alebo vzdelávacích výstav; organizovanie a vedenie seminárov; prevádzkovanie športových zariadení; výroba rozhlasových a televíznych programov; služby športovísk; vydávanie textov s výnimkou reklamných a náborových.

42 - Tvorba softvéru.

43 - Služby barov; reštaurácie (jedálne).

(540)

RIVER  **PARK**

(550) obrazová**(732)** J & T REAL ESTATE, a.s., Dvořákovo nábrežie 10, Bratislava 1, SK;**(111) 208949**

(151) 4.3.2005
 (156) 28.11.2023
 (180) 28.11.2033
 (210) 3498-2003
 (220) 28.11.2003
 (442) 1.12.2004
 (450) 2.6.2005

(511) 33 NCL (8)**(511)** 33 - Alkoholické nápoje okrem piva.**(540) LITVOR****(550)** slovná**(732)** PRELIKA, a. s., Prešov, Protifašistických bojovníkov 4, Prešov, SK;**(111) 209171**

(151) 8.4.2005
 (156) 25.11.2023
 (180) 25.11.2033
 (210) 3434-2003
 (220) 25.11.2003
 (442) 3.1.2005
 (450) 1.7.2005

(511) 9, 35, 42 NCL (8)**(511)** 9 - Nahrané programy obsluhujúce počítač; nahrané operačné programy; počítače; elektronické publikácie stiahnuté z telekomunikačnej siete; počítačové programy stiahnuté z telekomunikačnej siete; nahrané počítačové programy; optické nosiče údajov; prístroje na spracovanie informácií a počítače; počítačové programy; internetové a sieťové aplikácie a iné programy pre vývoj grafických užívateľských prepojení; programový a aplikačný softvér; nástroje a technické vybavenie na použitie pri navrhovaní a zavádzaní programov na prístup a spojenie s lokálnymi počítačovými sieťami, podnikovými sieťami, vnútornými a vonkajšími sieťami, spoločnými informačnými sieťami, široko rozšírenými sieťami.

35 - On-line reklama na počítačovej komunikačnej sieti; marketingové štúdie; organizovanie výstav na komerčné alebo reklamné účely; vydávanie a aktualizovanie reklamných materiálov; vydávanie reklamných a náborových textov; organizovanie komerčných alebo reklamných výstav a veľtrhov; prieskum verejnej mienky; rozširovanie reklamných materiálov zákazníkom; reklama; prieskum trhu; zasielanie reklamných materiálov zákazníkom; odborné obchodné poradenstvo; prenájom

reklamných priestorov; pomoc pri riadení obchodnej činnosti.

42 - Aktualizovanie počítačových programov; tvorba softvéru; prieskum v oblasti využitia počítačov; inštalácia počítačových programov; poradenské služby v oblasti počítačového hardvéru; servis počítačových programov; vytváranie a udržiavanie počítačových stránok (Web) pre zákazníkov; zhotovovanie kópií počítačových programov; počítačové programovanie; hostovanie na počítačových stránkach (Web stránkach); prenájom počítačového softvéru; návrh počítačových systémov; prevod a konverzia počítačových programov a údajov (okrem fyzickej konverzie); vedecké a technologické služby a s nimi spojený výskum a návrhy, priemyselné analýzy a výskum.

(540)



(550) obrazová

(732) Digital Systems a.s., Za hradbami 7, Pezinok, SK;

(111) 209172

(151) 8.4.2005

(156) 25.11.2023

(180) 25.11.2033

(210) 3435-2003

(220) 25.11.2003

(442) 3.1.2005

(450) 1.7.2005

(511) 9, 35, 42 NCL (8)

(511) 9 - Nahrané programy obsluhujúce počítač; nahrané operačné programy, počítače, elektronické publikácie stiahnuté z telekomunikačnej siete; počítačové programy stiahnuté z telekomunikačnej siete, nahrané počítačové programy, optické nosiče údajov; prístroje na spracovanie informácií a počítače; počítačové programy; internetové a sieťové aplikácie a iné programy pre vývoj grafických užívateľských prepojení; programový a aplikačný softvér, nástroje a technické vybavenie na použitie pri navrhovaní a zavádzaní programov na prístup a spojenie s lokálnymi počítačovými sieťami, podnikovými sieťami, vnútornými a vonkajšími sieťami, spoločnými informačnými sieťami, široko rozšírenými sieťami; pomôcky a technické vybavenie na použitie pri vytváraní aplikácií, programov pre elektronický obchod, elektronický obchod.

35 - On-line reklama na počítačovej komunikačnej sieti; marketingové štúdie; organizovanie výstav na komerčné alebo reklamné účely; vydávanie a aktualizovanie reklamných materiálov; vydávanie reklamných a náborových textov; organizovanie komerčných alebo reklamných výstav a veľtrhov; prieskum verejnej mienky; rozširovanie reklamných

materiálov zákazníkom; reklama; prieskum trhu; zasielanie reklamných materiálov zákazníkom; odborné obchodné poradenstvo; prenájom reklamných priestorov; pomoc pri riadení obchodnej činnosti.

42 - Aktualizovanie počítačových programov; tvorba softvéru; prieskum v oblasti využitia počítačov; inštalácia počítačových programov; poradenské služby v oblasti počítačového hardvéru; servis počítačových programov; vytváranie a udržiavanie počítačových stránok (Web) pre zákazníkov; zhotovovanie kópií počítačových programov; počítačové programovanie; hostovanie na počítačových stránkach (Web stránkach); prenájom počítačového softvéru; návrh počítačových systémov; prevod a konverzia počítačových programov a údajov (okrem fyzickej konverzie); vedecké a technologické služby a s nimi spojený výskum a návrhy, priemyselné analýzy a výskum, návrh a vývoj počítačového hardwaru a softvéru, poradenské a konzultačné služby v oblasti výpočtovej techniky, počítačového softvéru, vývoja v oblasti tvorby sietí, programov a ich aplikácií, užívateľských prepojení, zákaznických obslužných a diaľkovo ovládaných programových aplikácií, počítačových systémových operačných nástrojov a technického vybavenia, internetových a globálnych počítačových informačných sietí, prístupu k podnikovým, široko rozšíreným a lokálnym počítačovým sieťam, prevádzkového a systémového riadenia, vývoja pomôcok a technického vybavenia a monitorovania, kontroly a riadenia počítačových systémov, udržiavacie a podporné služby pre počítače a počítačový softvér, najmä telefonické konzultácie, ladiace počítačové programy, aktualizácie počítačové programy, poskytovanie informácií pomocou on-line bulletinov a odkazov, a webových stránok, všetko z oblasti počítačov, počítačových programov a počítačových systémov, poradenské služby v oblasti vývoja počítačových systémov a počítačového softvéru.

(540)



(550) obrazová

(732) Digital Systems a.s., Za hradbami 7, Pezinok, SK;

(111) 209357

(151) 9.5.2005

(156) 3.12.2023

(180) 3.12.2033

(210) 3551-2003

(220) 3.12.2003

- (442) 4.2.2005
 (450) 4.8.2005
 (511) 1, 2, 19 NCL (8)
 (511) 1 - Tmely a lepidlá pre priemysel a stavebníctvo.
 2 - Farby, fermeže a laky, najmä interiérové náterové farby a vodou riediteľné maliarske nátery, prostriedky proti hrdzi a hnilobe dreva, tmely olejové do farieb a náterov, tmely sklárske.
 19 - Nekovové stavebné materiály, najmä prípravky na vypĺňanie trhlín a priehlbín na povrchoch kovov alebo dreva, prípravky na výplň otvorov v odliatkoch, stavebné hmoty zaradené v tejto triede, najmä špeciálne potery, cementy, malty a sadry, asfaltohliníkové náterové hmoty.

(540)



- (550) obrazová
 (732) Doksanský Daniel, Třebenická 1286/8, Praha 8, CZ;
 (740) inventa Patentová a známková kancelária s. r. o., Bratislava, SK;

- (111) 209366
 (151) 9.5.2005
 (156) 18.12.2023
 (180) 18.12.2033
 (210) 3705-2003
 (220) 18.12.2003
 (442) 4.2.2005
 (450) 4.8.2005
 (511) 9, 16, 28, 38, 41, 42 NCL (8)
 (511) 9 - Zariadenia na zabezpečenie prevádzky sietí z oblasti výpočtovej techniky a ich jednotlivé časti a náhradné diely vrátane zariadení na zabezpečenie prevádzky sietí dátových, informačných a telekomunikačných, optické prístroje a nástroje, prístroje a nástroje na meranie a signalizáciu, prístroje a zariadenia na záznam, prenos, prevod, spracovanie a reprodukciu zvuku, obrazu, textu alebo iných dát či informácií, nosiče záznamov zvuku, obrazu, textu alebo iných dát či informácií, dáta, bázy dát, databázové produkty, databázové systémy, informácie a záznamy v elektronickej podobe, bez ohľadu na to, či sú uložené na samostatných nosičoch a/alebo sú v rámci dátových, informačných alebo telekomunikačných sietí, elektronicke časopisy, elektronicke periodiká a knihy v elektronickej podobe, súvisiaci softvér a hardvér vrátane elektronickech multimediálnych aplikácií, multimediálnych alebo informačných katalógov a aplikácií na prehliadanie, spracovanie alebo uchovávanie dát v elektronickej podobe.
 16 - Papier, lepenka a výrobky z týchto materiálov zatriedené v triede 16, výrobky z papiera, plagáty, kalendáre, pohľadnice, gratulácie, listový papier,

obálky, samolepky, obtačky, poznámkové bloky, dosky na spisy, zakladače, maľovanky, activity books, baliaci papier, papierové obaly všetkých druhov, listy, vrecká a vrecká na obalovú techniku patriace do tejto triedy, školské zošity, skicáre, ceruzky, pastelky, tuhy, gumené, strúhadlá (strojčeky), peračníky, papierové tašky, papierové vreckovky, papierové obrusy a obrúsky, ťažidlá na papier, tlačoviny, tlačivá, časopisy, periodiká, knihy, databázové produkty v papierovej forme, bázy dát v papierovej forme, tlačoviny z oblasti telekomunikácií, tlačiarenské výrobky, písmená pre tlačiarne, lósy, štočky, potreby na knižnú väzbu, písacie stroje a kancelárske potreby okrem nábytku, učebné pomôcky s výnimkou prístrojov, umelecké alebo ozdobné predmety z papiera, bublinové obaly (z plastov).

28 - Pexesá, hracie karty, papierové hry, skladačky z papiera, papierové hračky, papierové hlavolamy.

38 - Komunikácia a prenos dát prostredníctvom verejnej alebo neverejnej telekomunikačnej siete vrátane internetu pomocou telefónov, mobilných telefónov, telefaxov, satelitov, počítačov alebo terminálov alebo akýmkoľvek inými prostriedkami vrátane prenosu elektronickej pošty a prenosu dát v reálnom čase (prenos zvuku, obrazu, textu alebo iných dát či informácií) a poskytovanie a sprostredkovanie služieb s tým spojených vrátane poskytovania prístupu a pripojenia k týmto telekomunikačným sieťam vrátane internetu, prevádzkovanie verejnej alebo neverejnej telekomunikačnej siete, poskytovanie obsahu vrátane šírenia sprístupňovania elektronickech tlačovín, časopisov, periodík, kníh a iných dát prostredníctvom verejnej alebo neverejnej telekomunikačnej siete vrátane internetu, zhromažďovanie, spracovanie a poskytovanie informačných služieb na internete vrátane prevádzkovania elektronickech nástieniek, diskusných skupín a fór a poskytovanie prístupu k on-line informačným službám a bazám dát, poskytovanie prístupu k bazám dát, k iným dátovým systémom a k aplikáciám na ich spracovanie, služby tlačovych agentúr.

41 - Služby v oblasti vzdelávania, zábavy a športu, elektronicke publikovanie (DTP), digitálne spracovanie obrazu.

42 - Návrhy, štruktúrovanie a programovanie alebo iné vytváranie počítačových programov a počítačových systémov vrátane ich inštalácie, zavádzania, aktualizácie a údržby, návrhy, štruktúrovanie a programovanie alebo iné vytváranie báz dát, iných dátových systémov a aplikácií na ich spracovanie, ich inštalácia, zavádzanie, aktualizácia a údržba, návrhy, štruktúrovanie a programovanie alebo iné vytváranie programového vybavenia internetových, intranetových alebo iných sieťových serverov, serverových staníc a systémov vrátane jeho inštalácie, zavádzania, aktualizácie a údržby, návrhy, štruktúrovanie a programovanie alebo iné vytváranie internetových alebo intranetových počítačových stránok a nástieniek (webpages a websites) a internetových alebo intranetových aplikácií vrátane

ich inštalácie, zavádzania, aktualizácie a údržby, hosťovanie (poskytovanie voľného priestoru) na internetové alebo intranetové počítačové stánky a nástenky (webpages a websites) alebo hosťovanie (poskytovanie voľného priestoru) v rámci týchto stránok alebo násteniek, hosťovanie (poskytovanie voľného priestoru) na internetové alebo intranetové aplikácie, prevod (konverzia) počítačových programov, dát alebo iných údajov v elektronickej podobe z rôznych formátov do iných formátov, prevod (konverzia) dokumentov, dát alebo iných údajov z fyzických médií na elektronické médiá.

(540)

- (550) obrazová
 (591) čierna, biela, červená
 (732) Seznam.cz, a.s., Radlická 3294/10, Praha 5 - Smíchov, CZ;
 (740) Kubínyi Peter, Bc., Trenčín, SK;

(111) 209402

- (151) 9.5.2005
 (156) 16.1.2024
 (180) 16.1.2034
 (210) 110-2004
 (220) 16.1.2004
 (442) 4.2.2005
 (450) 4.8.2005
(511) 41 NCL (8)
 (511) 41 - Vedenie seminárov, prednášok a kurzov, týkajúcich sa chudnutia, kontroly váhy, výživy a fitness.

(540) WEIGHT WATCHERS

- (550) slovná
 (732) WW International, Inc., 675 Avenue of the Americas, New York, New York 10010, US;
 (740) TOMEŠ – Patentová a známková kancelária, s. r. o., Bratislava, SK;

(111) 209437

- (151) 9.5.2005
 (156) 25.2.2024
 (180) 25.2.2034
 (210) 573-2004
 (220) 25.2.2004
 (442) 4.2.2005
 (450) 4.8.2005
(511) 17 NCL (8)
 (511) 17 - Hydroizolačné materiály.

(540)

- (550) obrazová
 (591) červená, modrá, čierna
 (732) Fatra, a.s., třída Tomáše Bati 1541, Napajedla, CZ;
 (740) BACHRATÁ & BACHRATÝ OFFICE, Bratislava, SK;

(111) 209555

- (151) 9.5.2005
 (156) 20.1.2024
 (180) 20.1.2034
 (210) 139-2004
 (220) 20.1.2004
 (442) 4.2.2005
 (450) 4.8.2005
(511) 3 NCL (8)
 (511) 3 - Prípravky na čistenie a leštenie.

(540) VIRTUOS

- (550) slovná
 (732) DRUCHEMA, družstvo pro chemickou výrobu a služby, Služeb 3, Praha 10 - Strašnice, CZ;
 (740) ROTT & RÚŽIČKA, Patentová, známková a právna kancelária, verejná obchodná spoločnosť, Bratislava, SK;

(111) 209557

- (151) 9.5.2005
 (156) 28.1.2024
 (180) 28.1.2034
 (210) 208-2004
 (220) 28.1.2004
 (442) 4.2.2005
 (450) 4.8.2005
(511) 5, 9, 10, 35 NCL (8)
 (511) 5 - Diagnostické prípravky na lekárske účely, chemické prípravky na diagnostikovanie ťarchavosti, testy ťarchavosti, testovacie sady na určenie ťarchavosti, ovulačné testy, testovacie súpravy, tyčinky, pásiky, pružky alebo misky na lekárske účely, testy alebo testovacie súpravy na zistenie požitia drog alebo omamných látok, testy alebo testovacie súpravy na zistenie, určenie infekcie, na prítomnosť baktérií alebo vírusov, chemické prípravky na farmaceutické alebo lekárske účely, rádioaktívne látky na lekárske účely, rádiologicky kontrastné látky na lekárske účely, chemické činidlá na lekárske a zverolekárske účely, farmaceutické výrobky, zverolekárske výrobky, narkotiká, liečivá na ľudskú spotrebu, digestívy na farmaceutické účely, enzýmy na lekárske účely, krv na lekárske účely, liečivé prípravky do kúpeľa, plné lekárničky, liečivé nápoje, liečivé čaje, absorpčné tampóny, dezinfekčné prípravky, hygienické výrobky

na lekárske použitie, prípravky na osvieženie vzduchu, dietetické látky prispôsobené na lekárske účely, náplasti, obvazový materiál, čistiace prípravky na kontaktné šošovky, dámske vložky, vonné soli.

9 - Diagnostické prístroje s výnimkou lekárskeho prístroje a nástroje vedecké, kontrolné alebo signalizačné, chemické prístroje a nástroje, indikátory, dozimetre, meracie prístroje, meracie pomôcky, meradlá, mierky, monitorovacie počítačové programy, kompaktné disky, počítače, periférne zariadenia k počítačom, počítačový softvér, zariadenia na rozbor potravy, laboratórne tégly.

10 - Prístroje a zariadenia na lekárske analýzy, lekárske prístroje a nástroje, skúšobné alebo diagnostické prístroje na lekárske účely.

35 - Organizovanie výstav a verejných prezentácií na obchodné alebo reklamné účely, predovšetkým v súvislosti s uvedenými tovarmi, sprostredkovanie obchodu s tovarom, predovšetkým s uvedenými tovarmi, maloobchodné služby v oblasti uvedených tovarov, odborné obchodné poradenstvo, predovšetkým obchodné poradenstvo pri predaji diagnostických prípravkov a prístrojov, predvádzanie na reklamné účely a podporu predaja, reklamné činnosti, propagačná činnosť so zameraním na zdravotnú osvetu, on-line reklama na počítačovej komunikačnej sieti, vydávanie a aktualizovanie reklamných alebo náborových materiálov, vzťahy s verejnosťou, marketingové štúdie, kancelárie zaoberajúce sa dovozom, vývozom alebo reexportom, podpora predaja pre tretie osoby, účtovníctvo, vedenie kartoték v počítači, sekretárske služby, obchodné alebo podnikateľské informácie, sprostredkovanie uvedených služieb.

(540) CLEARSKIN

(550) slovná

(732) CLEARSKIN II, s.r.o., Na Španicu 1499/10, Teplice nad Váhom, SK;

(111) 209576

(151) 9.5.2005

(156) 30.1.2024

(180) 30.1.2034

(210) 230-2004

(220) 30.1.2004

(442) 4.2.2005

(450) 4.8.2005

(511) 5 NCL (8)

(511) 5 - Farmaceutické a veterinárne prípravky; zdravotnícke prípravky na lekárske účely; dietetické látky upravené na lekárske účely, potrava pre dojčatá; náplasti; obvazový materiál; materiály na plombovanie zubov, dentálne vosky; dezinfekčné prípravky; prípravky na ničenie škodcov; fungicidy, herbicidy.

(540) Citalostad

(550) slovná

(732) STADA Arzneimittel AG, Stadastrasse 2-18, 61118 Bad Vilbel, DE;

(740) PATENTSERVIS Bratislava, a. s., Bratislava, SK;

(111) 209577

(151) 9.5.2005

(156) 30.1.2024

(180) 30.1.2034

(210) 231-2004

(220) 30.1.2004

(442) 4.2.2005

(450) 4.8.2005

(511) 5 NCL (8)

(511) 5 - Farmaceutické a veterinárne prípravky; zdravotnícke prípravky na lekárske účely; dietetické látky upravené na lekárske účely, potrava pre dojčatá; náplasti; obvazový materiál; materiály na plombovanie zubov, dentálne vosky; dezinfekčné prípravky; prípravky na ničenie škodcov; fungicidy, herbicidy.

(540) Stadaprox

(550) slovná

(732) STADA Arzneimittel AG, Stadastrasse 2-18, 61118 Bad Vilbel, DE;

(740) PATENTSERVIS Bratislava, a. s., Bratislava, SK;

(111) 209578

(151) 9.5.2005

(156) 30.1.2024

(180) 30.1.2034

(210) 232-2004

(220) 30.1.2004

(442) 4.2.2005

(450) 4.8.2005

(511) 5 NCL (8)

(511) 5 - Farmaceutické a veterinárne prípravky; zdravotnícke prípravky na lekárske účely; dietetické látky upravené na lekárske účely, potrava pre dojčatá; náplasti; obvazový materiál; materiály na plombovanie zubov, dentálne vosky; dezinfekčné prípravky; prípravky na ničenie škodcov; fungicidy, herbicidy.

(540) Fexostad

(550) slovná

(732) STADA Arzneimittel AG, Stadastrasse 2-18, 61118 Bad Vilbel, DE;

(740) PATENTSERVIS Bratislava, a. s., Bratislava, SK;

(111) 209704

(151) 9.6.2005

(156) 8.1.2024

(180) 8.1.2034

(210) 61-2004

(220) 8.1.2004

(442) 4.3.2005

(450) 8.9.2005

(511) 29 NCL (8)

(511) 29 - Syry všetkých druhov, syrové pasty, syrové nátierky.

(540) RODINNÝ SYR

- (550) slovná
 (732) NiKA, s.r.o., Nová 134, Považská Bystrica, SK;
 (740) FAJNOR IP s. r. o., Bratislava, SK;

(111) 209896

- (151) 9.6.2005
 (156) 21.1.2024
 (180) 21.1.2034
 (210) 153-2004
 (220) 21.1.2004
 (442) 4.3.2005
 (450) 8.9.2005
(511) 5 NCL (8)
 (511) 5 - Farmaceutické prípravky a substancie, lieky.

(540) KIVEXA

- (550) slovná
 (732) ViiV Healthcare UK Limited, 980 Great West Road, Brentford, Middlesex TW8 9GS, GB;
 (740) Zivko Mijatovic and Partners s. r. o., Bratislava, SK;

(111) 209917

- (151) 9.6.2005
 (156) 13.2.2024
 (180) 13.2.2034
 (210) 393-2004
 (220) 13.2.2004
 (442) 4.3.2005
 (450) 8.9.2005
(511) 20 NCL (8)
 (511) 20 - Nábytok, najmä stoly, stoličky, písacie stoly, rysovacie stoly, stolíky pre písacie stroje, stolíky na telefón, stolíky ku kreslám, stoly pre počítače a tlačiarne, úžitkové, TV a VCR pojazdné stolíky, pojazdné stolíky na mikrovlnné rúry, príborníky, knižnice, knižničné skrinky, kredence, izbové deliace priečky, skrinky na zásoby, skrinky na strelné zbrane, skrinky na spisy, bielizníky, skrinky na porcelán, skrinky na kuriozity, šatníky, skrinky na stereo, zábavné centrá, veže na kompaktné disky, čelá postelí, heraldiky drevené, nočné stolíky, zásuvkové skrine, toaletné stolíky so zrkadlom, zrkadlá, komody na módne doplnky, skrinky na luxusnú bielizeň, toaletky, toaletné stolíky.

(540) SAUDER

- (550) slovná
 (732) Sauder Woodworking Co., Archbold, Ohio 43502, US;
 (740) PATENTSERVIS Bratislava, a. s., Bratislava, SK;

(111) 209959

- (151) 9.6.2005
 (156) 5.3.2024
 (180) 5.3.2034
 (210) 712-2004
 (220) 5.3.2004
 (442) 4.3.2005
 (450) 8.9.2005
(511) 8 NCL (8)

- (511) 8 - Holiace strojčeky, žiletky, holiace čepele; holiace nástroje; dávkovače, zásobníky a kazety obsahujúce čepele; súčasti a príslušenstvá uvedeného tovaru.

(540) SPORT

- (550) slovná
 (732) The Gillette Company LLC, One Gillette Park, Boston, Massachusetts 02127, US;
 (740) Štros David, JUDr., Bratislava, SK;

(111) 209986

- (151) 9.6.2005
 (156) 17.3.2024
 (180) 17.3.2034
 (210) 845-2004
 (220) 17.3.2004
 (442) 4.3.2005
 (450) 8.9.2005
(511) 29 NCL (8)
 (511) 29 - Mlieko, syry a mliečne výrobky.

(540) NITE

- (550) slovná
 (732) SAVENCIA S.A., 42 rue Rieussec, Viroflay, FR;
 (740) Holoubková Mária, Ing., Bratislava, SK;

(111) 210036

- (151) 9.6.2005
 (156) 29.4.2024
 (180) 29.4.2034
 (210) 1401-2004
 (220) 29.4.2004
 (442) 4.3.2005
 (450) 8.9.2005
(511) 41 NCL (8)
 (511) 41 - Organizovanie a prevádzkovanie lotérií a stávkových hier.

(540)

- (550) obrazová
 (591) biela, modrá, červená
 (732) TIPOS, národná lotériová spoločnosť, a.s., Brečtanová 1, Bratislava-Nové Mesto, SK;
 (740) LITVÁKOVÁ A SPOL., s. r. o., Patentová a známková kancelária, Bratislava, SK;

(111) 210122

- (151) 8.7.2005
 (156) 9.2.2024
 (180) 9.2.2034
 (210) 350-2004
 (220) 9.2.2004
 (442) 1.4.2005
 (450) 6.10.2005
(511) 29, 30 NCL (8)

(511) 29 - Mlieko, syr, mliečne výrobky, jogurt, mliečne dezerty.
30 - Zmrzlina.

(540)



(550) obrazová
(591) modrá, červená, zelená, biela, žltá, hnedá
(732) SAVENCIA S.A., 42 rue Rieussec, Viroflay, FR;
(740) ČERNEJOVÁ & HRBEK, s.r.o., Bratislava, SK;

(111) 210333

(151) 11.7.2005
(156) 24.3.2024
(180) 24.3.2034
(210) 932-2004
(220) 24.3.2004
(442) 1.4.2005
(450) 6.10.2005

(511) 29, 30 NCL (8)

(511) 29 - Mlieko, syr, mliečne výrobky, mliečne dezerty.
30 - Zmrzlina.

(540)



(550) obrazová
(591) biela, modrá, červená
(732) SAVENCIA S.A., 42 rue Rieussec, Viroflay, FR;
(740) ČERNEJOVÁ & HRBEK, s. r. o., Bratislava, SK;

(111) 210334

(151) 11.7.2005
(156) 24.3.2024
(180) 24.3.2034
(210) 934-2004
(220) 24.3.2004
(442) 1.4.2005
(450) 6.10.2005

(511) 29, 30 NCL (8)

(511) 29 - Mlieko, syr, mliečne výrobky, mliečne dezerty.
30 - Pečivo, syrové pečivo, zmrzlina.

(540)



(550) obrazová
(591) biela, modrá
(732) SAVENCIA S.A., 42 rue Rieussec, Viroflay, FR;
(740) ČERNEJOVÁ & HRBEK, s. r. o., Bratislava, SK;

(111) 210364

(151) 11.7.2005
(156) 26.4.2024
(180) 26.4.2034
(210) 1341-2004
(220) 26.4.2004
(442) 1.4.2005
(450) 6.10.2005

(511) 41 NCL (8)

(511) 41 - Organizovanie a prevádzkovanie lotérií a stávkových hier; organizovanie a prevádzkovanie doplnkových televíznych hier k lotériám; tvorba televíznych programov; organizovanie zábavných súťaží.

(540) RENTA

(550) slovná
(732) TIPOS, národná lotériová spoločnosť, a.s., Brečtanová 1, Bratislava-Nové Mesto, SK;
(740) LITVÁKOVÁ A SPOL., s. r. o., Patentová a známková kancelária, Bratislava, SK;

(111) 210365

(151) 11.7.2005
(156) 26.4.2024
(180) 26.4.2034
(210) 1342-2004
(220) 26.4.2004
(442) 1.4.2005
(450) 6.10.2005

(511) 41 NCL (8)

(511) 41 - Organizovanie a prevádzkovanie lotérií a stávkových hier; organizovanie a prevádzkovanie doplnkových televíznych hier k lotériám; tvorba televíznych programov; organizovanie zábavných súťaží.

(540) EASY RENTA

(550) slovná
(732) TIPOS, národná lotériová spoločnosť, a.s., Brečtanová 1, Bratislava-Nové Mesto, SK;
(740) LITVÁKOVÁ A SPOL., s. r. o., Patentová a známková kancelária, Bratislava, SK;

(111) 210367

(151) 11.7.2005
(156) 26.4.2024
(180) 26.4.2034
(210) 1344-2004
(220) 26.4.2004
(442) 1.4.2005
(450) 6.10.2005

(511) 41 NCL (8)

(511) 41 - Organizovanie a prevádzkovanie lotérií a stávkových hier; organizovanie a prevádzkovanie doplnkových televíznych hier k lotériám; tvorba televíznych programov; organizovanie zábavných súťaží.

(540) ŠĽASTNÁ 7

(550) slovná
(732) TIPOS, národná lotériová spoločnosť, a.s., Brečtanová 1, Bratislava-Nové Mesto, SK;
(740) LITVÁKOVÁ A SPOL., s. r. o., Patentová a známková kancelária, Bratislava, SK;

(111) 210368

(151) 11.7.2005
(156) 26.4.2024
(180) 26.4.2034
(210) 1345-2004
(220) 26.4.2004
(442) 1.4.2005
(450) 6.10.2005

(511) 41 NCL (8)

(511) 41 - Organizovanie a prevádzkovanie lotérií a stávkových hier; organizovanie a prevádzkovanie doplnkových televíznych hier k lotériám; tvorba televíznych programov; organizovanie zábavných súťaží.

(540) TRESK - PLESK

(550) slovná
(732) TIPOS, národná lotériová spoločnosť, a.s., Brečtanová 1, Bratislava-Nové Mesto, SK;
(740) LITVÁKOVÁ A SPOL., s. r. o., Patentová a známková kancelária, Bratislava, SK;

(111) 210616

(151) 9.8.2005
(156) 21.5.2024
(180) 21.5.2034
(210) 1683-2004

(220) 21.5.2004

(442) 5.5.2005

(450) 3.11.2005

(511) 3, 5, 21 NCL (8)

(511) 3 - Saponáty a detergenty; pracie prípravky a substancie; prípravky na úpravu tkanín; bieliace prípravky; prípravky na čistenie, leštenie, odmasťovanie a brúsenie; prípravky na umývanie riadu; mydlá; prípravky na umývanie rúk; obrúsky impregnované prípravkami a substanciami na čistenie a leštenie.

5 - Dezinfekčné prípravky; hygienické prípravky na lekárske použitie; prípravky na ničenie škodcov, parazitov, hmyzu a iných škodlivých a obťažujúcich zvierat; fungicídy; germicídy, baktericídy, parazitocídy; algicídy; insekticídy; prípravky na ničenie buriny; dezodoranty okrem dezodorantov na osobné použitie; prípravky na osvieženie vzduchu; repelenty proti hmyzu.

21 - Neelektrické nástroje a materiály, všetko na čistenie, patriace do tejto triedy; utierky a tkaniny na čistenie, utieranie prachu a leštenie; impregnované utierky a tkaniny na čistenie, utieranie prachu a leštenie; dávkovače patriace do tejto triedy; kefy, kefy, zmetáky a štetce patriace do tejto triedy; podušky a tampóny na drhnutie alebo na čistenie; špongie a stierky.

(540)

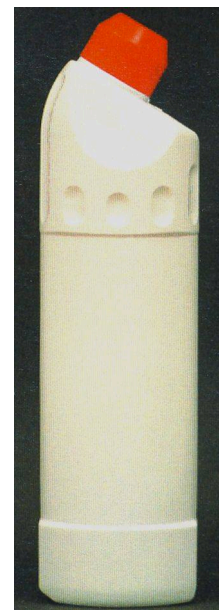

(550) priestorová

(591) biela, červená

(732) Unilever IP Holdings B.V., Weena 455, 3013 AL Rotterdam, NL;

(740) Hlavatý Dušan, Mgr., Bratislava, SK;

(111) 210672

(151) 9.8.2005

(156) 22.6.2024

(180) 22.6.2034

(210) 2035-2004

(220) 22.6.2004

(442) 5.5.2005
 (450) 3.11.2005
(511) 5 NCL (8)
 (511) 5 - Farmaceutické prípravky a substancie.
(540) INOVELON
 (550) slovná
 (732) NOVARTIS AG, CH-4002 Basel, CH;
 (740) HÖRMANN & PARTNERS s.r.o., Bratislava, SK;

(111) 211033
 (151) 8.9.2005
 (156) 2.7.2024
 (180) 2.7.2034
 (210) 2137-2004
 (220) 2.7.2004
 (442) 2.6.2005
 (450) 1.12.2005
(511) 9, 11, 35 NCL (9)
 (511) 9 - Koncovky, konektory, odbočné skrinky, rozvádzače, spínače, spojky na elektrické káble, spojky, spojovacie skrinky, svorky, svorkovnice, zásuvky, zástrčky a iné elektrické spojky, zásuvky na elektrické svetlá.
 11 - Elektrické lampy, objímky na svietidlá.
 35 - Maloobchodná činnosť s elektroinštalačným materiálom, reklamná činnosť.

(540)



(550) obrazová
 (732) SEZ DK a.s., M. R. Štefánika 1831/46, Dolný Kubín, SK;

(111) 211077
 (151) 9.9.2005
 (156) 14.7.2024
 (180) 14.7.2034
 (210) 2243-2004
 (220) 14.7.2004
 (442) 2.6.2005
 (450) 1.12.2005
(511) 5 NCL (8)

(511) 5 - Farmaceutické a veterinárne prípravky; zdravotnícke prípravky na lekárske účely; dietetické látky upravené na lekárske účely, potrava pre dojčatá; náplasti; obväzový materiál; materiály na plombovanie zubov, dentálne vosky; dezinfekčné prípravky; prípravky na ničenie škodcov; fungicidy; herbicidy.

(540) BISOSTAD

(550) slovná
 (732) STADA Arzneimittel AG, Stadastrasse 2-18, 61118 Bad Vilbel, DE;
 (740) PATENTSERVIS Bratislava, a. s., Bratislava, SK;

(111) 211078
 (151) 9.9.2005
 (156) 14.7.2024
 (180) 14.7.2034
 (210) 2244-2004
 (220) 14.7.2004

(442) 2.6.2005
 (450) 1.12.2005
(511) 5 NCL (8)
 (511) 5 - Farmaceutické a veterinárne prípravky; zdravotnícke prípravky na lekárske účely; dietetické látky upravené na lekárske účely, potrava pre dojčatá; náplasti; obväzový materiál; materiály na plombovanie zubov, dentálne vosky; dezinfekčné prípravky; prípravky na ničenie škodcov; fungicidy; herbicidy.

(540) RAMICARD

(550) slovná
 (732) STADA Arzneimittel AG, Stadastrasse 2-18, 61118 Bad Vilbel, DE;
 (740) PATENTSERVIS Bratislava, a. s., Bratislava, SK;

(111) 211166
 (151) 9.9.2005
 (156) 15.12.2023
 (180) 15.12.2033
 (210) 3653-2003
 (220) 15.12.2003
 (442) 2.6.2005
 (450) 1.12.2005
(511) 3, 7, 9, 12, 16, 18, 25, 35, 37, 38, 41, 43 NCL (8)
 (511) 3 - Prípravky čistiace, leštiace, odmasťovacie, autokozmetika, prípravky na čistenie pneumatík, brúsivá, čistiace oleje a roztoky, kvapaliny na umývanie skiel do ostrekovačov vozidiel, prípravky na odstraňovanie laku a farby, prostriedky na odstraňovanie hrdze, vosk na leštenie.

7 - Náhradné diely na motocykle v tejto triede definované, osobitne potom alternátory, čistiace filtre ochladzovacieho vzduchu pre motory, dynamá a remene na dynamá, filtre a vložky do filtrov pre motory, kľukové hriadele, zapaľovacie magnetá, nožné štartéry na motocykle, ovládacie káble na stroje a motory, piestne krúžky a segmenty, privody do karburátorov.

9 - Akumulátory elektrické pre vozidlá, osobitne pre motocykle, ďalej potom autorádiá, okuliare, najmä

motocyklistické a puzdrá a retiazky na ne, ale aj okuliare slnečné a okuliarové sklá, ochranné prilby, najmä motocyklistické, rýchlomery a tachometre.

12 - Pneumatiky a duše motocyklové, blatníky, brzdové obloženia na motocykle a vozidlá, špeciálne tašky na motocykle, čelné ochranné sklá na motocykle, náradie na opravy duší, diely motocyklových karosérií, prípravkov na napínanie výstuží v kolesách, kolesá dopravných prostriedkov na motocykle, mopedy a motocykle všetkých druhov, motorové trojkolky, motory pre motocykle, batožinové nosiče, ochranné kryty na motocykle, pedále na motocykle, pneumatiky, najmä na motocykle, poplašné a ochranné zariadenia, najmä na motocykle, tlmiče a pružiny, pumpy pre motocykle, ráfiky kolies, reťaze na motocykle, riadidlá, poťahy motocyklových sedačiek a sedačky a sedlá, spätné zrkadlá a zvončeky, najmä na motocykle.

16 - Periodické a neperiodické tlačoviny, ako napríklad noviny, časopisy, mapy, katalógy, prospekty, plagáty, letáky a iné propagačné, reklamné a informačné materiály patriace do tejto triedy, tlačoviny, vstupenky, šatňové lístky, jedálne a nápojové lístky vrátane obalov, mapy, pohľadnice, fotografie, grafické diela, grafické reprodukcie a iné vyobrazenia, figúrky a iné dekoračné predmety z papierovej hmoty, papierové úložné škatule, iné výrobky z papiera, ako napr. utierky, servítky, obrusy, uteráky, vreckovky, záclony, záclonky, banketové sukne, toaletný papier, desiatové a olovrantové vrecká, papierové obaly všetkých druhov, písacie a kancelárske potreby, puzdrá na písacie potreby, držiaky a stojany na písacie potreby, stojany na fotografie, rôzne stojany na kancelárske potreby, knihy, zošity, diáre, poznámkové bloky, zápisníky, kalendáre, listový papier, listové obálky, kancelárske papiere všetkých druhov, obaly na knihy, zošity a iné papiernické a polygrafické výrobky, zakladače, spomienkové predmety z papiera, vrecká všetkých druhov ako obaly z papiera a plastov v inej triede neobsiahnuté.

18 - Koža, kožená lepenka a imitácie kože, výrobky z kože a z jej imitácie, kufre, batohy, kapsy, plecniaky, schránky kožené alebo z koženej lepenky, kožené šnúry, tašky cestovné, torby, tanistre, kožené vrecia ako obaly, kožené náprsné tašky, kožené remene, poťahy na sedlá, sedlárske výrobky, cestovné tašky.

25 - Odevy, svetre, traky, veľké šatky, bundy, kabáty, vesty, rukavice, džínsy, kovbojské nohavice, košele, šortky, čapice, klobúky, prikrývky hlavy, pletené klobúky, klobúky do dažďa, opasky, zápästky, kombinézy, pančuchový tovar, topy bez rukávov so zaväzovaním na chrbte, kravaty, nočné košele, pyžamá, nohavice, odevy do dažďa, plášte do dažďa, mikiny, tepláky, krátke tričká, tričká, spodná bielizeň, obleky a kostýmy, čelenky, návleky na lýtka, zástery, palčáky, dámska spodná bielizeň, kožené odevy, plavky, sukne, obuv, najmä topánky a vysoké topánky a časti obuvi, najmä špice topánok, chrániče podošiev, chrániče opätokov, rukavice, všetko najmä pre motocyklové použitie.

35 - Prevádzka dovoznej a vývoznjej kancelárie, prevádzka komerčnej informačnej kancelárie, pomoc

pri riadení obchodnej činnosti, poskytovanie obchodných a podnikateľských informácií, organizovanie komerčných a propagačných výstav, reklama, prenájom reklamných materiálov a plôch, predvádzanie tovaru, predvádzanie modeliek pre reklamné služby a podporu predaja, reklama on-line v počítačovej databáze, rozširovanie reklamných materiálov zákazníkom vylepovanie plagátov, poskytovanie obchodného prieskumu.

37 - Činnosť autoopravovne a servisu patriaceho do tejto triedy, najmä opravy, montáž, demontáž, servis dopravných zariadení, osobitne potom pozemných motorových vozidiel, motocyklov, mopedov, skútrov, trojkoliek a štvorkoliek, vodných skútrov, montáž a demontáž ich doplnkov, montáž a demontáž a vyvažovanie kolies dopravných zariadení, opravy a servis k uvedeným činnostiam, pneuservis - odborné opravy všetkých druhov pneu a duší pneumatík, údržba a servis elektrických akumulátorov, ošetrovanie vozidiel antikoróznym náterom, čistením, umývaním leštením a mazaním vozidiel, vykonávanie autodiagnostiky, informácie o opravách, najmä motorových vozidiel.

38 - Telematika, výmena šírenia a/alebo získavania správ a informácií vrátane sprievodného zvuku, šírenie elektronických časopisov, informácií, elektronických periodík, kníh v elektronickej podobe, audio- alebo audiovizuálnych diel prostredníctvom informačnej alebo dátovej, alebo elektronickej, alebo komunikačnej, alebo telekomunikačnej, alebo počítačovej siete, najmä internetu, pomocou satelitov, komunikačné služby s počítačovými terminálmi.

41 - Poskytovanie informácií o možnostiach rekreácie, rozptýlenia, výchovy a vzdelávania, organizovania športových súťaží, poskytovanie výcviku a vyučovania, najmä v oblasti motocyklovej jazdy, prevádzkovania športových zariadení, organizovania živých vystúpení.

43 - Poskytovanie služieb v oblasti pohostinstva a ubytovania, najmä potom služby automatov (rýchle občerstvenie), bary bufety, reštaurácie, rezervácie ubytovania v hoteloch a penziónoch, ubytovacie služby.

(540) BIKERS CROWN

(550) slovná

(732) BIKERS CROWN, s.r.o., Pražská 481, Chlumeč nad Cidlinou IV, Chlumeč nad Cidlinou, CZ;

(740) LITVÁKOVÁ A SPOL., s. r. o., Bratislava, SK;

(111) 211188

(151) 9.9.2005

(156) 16.4.2024

(180) 16.4.2034

(210) 1261-2004

(220) 16.4.2004

(442) 2.6.2005

(450) 1.12.2005

(511) 5 NCL (8)

(511) 5 - Farmaceutické a veterinárne prípravky; zdravotnícke prípravky na lekárske účely; dietetické látky upravené na lekárske účely, potrava pre dojčatá; náplasti; obväzový materiál; materiály na

plombovanie zubov, dentálne vosky; dezinfekčné prípravky, prípravky na ničenie škodcov; fungicídy; herbicídy.

(540) Stadamet

(550) slovná

(732) STADA Arzneimittel AG, Stadastrasse 2-18, 61118 Bad Vilbel, DE;

(740) PATENTSERVIS Bratislava, a. s., Bratislava 36, SK;

(111) 211211

(151) 9.9.2005

(156) 7.5.2024

(180) 7.5.2034

(210) 1541-2004

(220) 7.5.2004

(442) 2.6.2005

(450) 1.12.2005

(511) 29, 30 NCL (8)

(511) 29 - Polievky a prípravky na prípravu polievok, bujóny a prípravky na prípravu bujónov, prípravky na prípravu pokrmov patriace do triedy 29, sušené potraviny patriace do triedy 29.

30 - Omáčky a prípravky na prípravu omáčok, spojivá, koreniny (ako chuťové prísady).

(540) KNORR FIX

(550) slovná

(732) Knorr Naehrmittel Aktiengesellschaft, Bahnhofstrasse 19, Thayngen, CH;

(740) Hlavatý Dušan, Mgr., Bratislava, SK;

(111) 211384

(151) 9.9.2005

(156) 16.9.2024

(180) 16.9.2034

(210) 5052-2004

(220) 16.9.2004

(442) 2.6.2005

(450) 1.12.2005

(511) 5 NCL (8)

(511) 5 - Farmaceutické a veterinárne prípravky, zdravotnícke prípravky na lekárske účely, dietetické látky upravené na lekárske účely, potrava pre dojčatá, náplasti, obväzový materiál, materiály na plombovanie zubov, dentálne vosky, dezinfekčné prípravky, prípravky na ničenie škodcov, fungicídy, herbicídy.

(540) Quinapril AL comp.

(550) slovná

(732) STADA Arzneimittel AG, Stadastrasse 2-18, 61118 Bad Vilbel, DE;

(740) PATENTSERVIS Bratislava, a. s., Bratislava, SK;

(111) 211698

(151) 10.10.2005

(156) 10.6.2024

(180) 10.6.2034

(210) 1923-2004

(220) 10.6.2004

(442) 1.7.2005

(450) 5.1.2006

(511) 3, 5, 21 NCL (8)

(511) 3 - Saponáty a detergenty, pracie prípravky a substancie, prípravky na úpravu tkanín, bieliace prípravky, prípravky na čistenie, leštenie, odmasťovanie a brúsenie, prípravky na umývanie riadu, mydlá, prípravky na umývanie rúk, obrúsky impregnované prípravkami a substanciami na čistenie a leštenie.

5 - Dezinfekčné prípravky, hygienické prípravky, prípravky na ničenie škodcov, parazitov, hmyzu a iných škodlivých a obťažujúcich zvierat, fungicídy, germicídy, baktericídy, parazitocídy, algicídy, insekticídy, prípravky na ničenie buriny, dezodoranty okrem dezodorantov na osobné použitie, prípravky na osvieženie vzduchu, repelenty proti hmyzu.

21 - Neelektrické nástroje a materiály, všetko na čistenie, utierky a tkaniny na čistenie, utieranie prachu a leštenie, impregnované utierky a tkaniny na čistenie, utieranie prachu a leštenie, dávkovače, kefy, kefy, zmetáky a štetce patriace do triedy 21, podušky a tampóny na drhnutie alebo na čistenie, špongie a stierky.

(540)

(550) priestorová

(591) tyrkysová, červená

(732) Unilever IP Holdings B.V., Weena 455, 3013 AL Rotterdam, NL;

(740) Hlavatý Dušan, Mgr., Bratislava, SK;

(111) 211876

(151) 9.11.2005

(156) 15.7.2024

(180) 15.7.2034

(210) 2268-2004

(220) 15.7.2004

(442) 4.8.2005

(450) 2.2.2006

(511) 9, 16, 25, 28, 35, 38, 41 NCL (8)

(511) 9 - Ochranné prilby (športové potreby); ochranné masky na tvár (športové potreby); ochranné štíty na tvár (športové potreby).

16 - Tlačoviny; periodické a neperiodické publikácie vrátane ich príloh a mimoriadnych vydaní; noviny; časopisy; knihy; plagáty; kalendáre; fotografie; reklamné tlačoviny.

25 - Odevy; obuv; pokrývky hlavy; športové odevy; športová obuv.

28 - Telocvičné a športové potreby obsiahnuté v tejto triede; hokejky; korčule; kolieskové korčule; topánky na korčuľovanie s pripevnenými korčuľami; hokejové rukavice; chrániče lakťov (športové potreby); nákolenníky (športové potreby); chrániče píšťaľ (športové potreby); ochranné vypchávk (časti športových úborov); puky; športové náradie obsiahnuté v tejto triede.

35 - Sprostredkovateľské služby v obchodnej činnosti; maloobchodné služby so športovými odevmi, so športovou obuvou, so športovým náradím a so športovými pomôckami; reklamná a propagačná činnosť; organizovanie spoločenských akcií a súťaží na reklamné a komerčné účely; vydávanie reklamných textov.

38 - Televízne a rozhlasové vysielanie; televízne vysielanie programov; televízne vysielanie zábavných, vzdelávacích, výchovných, súťažných, športových, diskusných a informačných programov; šírenie, výmena alebo získavanie správ a informácií, šírenie elektronických časopisov, informácií, elektronických periodík, kníh v elektronickej podobe; televízne vysielanie prostredníctvom internetu; poradenstvo v oblasti masovokomunikačných prostriedkov; televízne spravodajstvo.

41 - Výroba televíznych a rozhlasových programov; televízna zábava; tvorba videofilmov; zábava; nahrávanie zvukových a obrazových nosičov; poskytovanie informácií v oblasti športu, kultúry, vzdelávania a zábavy; služby v oblasti vzdelávania, zábavy, športu a kultúry; prevádzkovanie športových zariadení, prevádzkovanie zariadení slúžiacich na regeneráciu a rekondíciu; organizovanie športových, kultúrnych a spoločenských podujatí; organizovanie športových súťaží; organizovanie vedomostných súťaží; prevádzkovanie vzdelávacích zariadení; organizovanie kurzov pre cvičiteľov, trénerov a rozhodcov; vydavateľská činnosť s výnimkou vydávania reklamných textov; prenájom športového náradia a športového výstroja; prenájom športových zariadení a zariadení slúžiacich na regeneráciu a rekondíciu; poradenská činnosť v oblasti športu.

(540) HC SLOVAN

(550) slovná

(732) SLOVAN MARKETING, s. r. o., Odbojárov 9, Bratislava-Nové Mesto, SK;

(740) BDO Legal s. r. o., Bratislava, SK;

(111) 212255

(151) 13.12.2005

(156) 8.4.2024

(180) 8.4.2034

(210) 1177-2004

(220) 8.4.2004

(442) 8.9.2005

(450) 2.3.2006

(511) 7, 9, 11, 12, 28 NCL (8)

(511) 7 - Elektromechanické kuchynské aparáty pre potraviny - drviče, mixéry, lisy na ovocie a zeleninu, elektrické mlynčeky na kávu, domáce automatické pračky.

9 - Elektrické prístroje na záznam, prevod, reprodukcie zvuku alebo obrazu, rádioprijímače, televízne prístroje, žehličky elektrické, elektrické batérie nabíjajúce, elektrické články, kalkulačné stroje, prístroje na spracovávanie informácií, počítače.

11 - Elektrické stropné svietidlá, elektrické svietidlá oblúkové, stojacie, vreckové, závesné, žiarovky, elektrické zapaľovače, elektrické radiátory, elektronické zariadenia na čistenie vzduchu, sušičky vlasov, šporáky a ich príslušenstvá, elektrické kávovary, zariadenia pre klimatizáciu, elektrické hrnce, varné zariadenia elektrické, zariadenia na čistenie odpadových vôd, lampy na čistenie vzduchu od baktérií (germicídne), zariadenia a stroje na čistenie alebo úpravu vody.

12 - Bicykle.

28 - Hračky.

(540) Béda Trávníček

(550) slovná

(732) Euro - Agency, s.r.o., Budyšínská 36, Bratislava, SK;

(111) 212256

(151) 13.12.2005

(156) 8.4.2024

(180) 8.4.2034

(210) 1180-2004

(220) 8.4.2004

(442) 8.9.2005

(450) 2.3.2006

(511) 7, 9, 11, 12, 28 NCL (8)

(511) 7 - Elektromechanické kuchynské aparáty pre potraviny - drviče, mixéry, lisy na ovocie a zeleninu, elektrické mlynčeky na kávu, domáce automatické pračky.

9 - Elektrické prístroje na záznam, prevod, reprodukcie zvuku alebo obrazu, rádioprijímače, televízne prístroje, žehličky elektrické, elektrické batérie nabíjajúce, elektrické články, kalkulačné stroje, prístroje na spracovávanie informácií, počítače.

11 - Elektrické stropné svietidlá, elektrické svietidlá oblúkové, stojacie, vreckové, závesné, žiarovky, elektrické zapaľovače, elektrické radiátory, elektronické zariadenia na čistenie vzduchu, sušičky vlasov, šporáky a ich príslušenstvá, elektrické kávovary, zariadenia pre klimatizáciu, elektrické hrnce, varné zariadenia elektrické, zariadenia na čistenie odpadových vôd, lampy na čistenie vzduchu od baktérií (germicídne), zariadenia a stroje na čistenie alebo úpravu vody.

12 - Bicykle.

28 - Hračky.

(540)



(550) obrazová

(732) Euro - Agency, s.r.o., Budyšínská 36, Bratislava, SK;

(111) 212391

(151) 13.12.2005

(156) 16.11.2024

(180) 16.11.2034

(210) 3279-2004

(220) 16.11.2004

(442) 8.9.2005

(450) 2.3.2006

(511) 29 NCL (8)

(511) 29 - Syry všetkých druhov, syrové pasty, syrové nátierky.

(540) NIKA SYROVÝ KRÉM

(550) slovná

(732) NiKA, s.r.o., Nová 134, Považská Bystrica, SK;

(740) FAJNOR IP s. r. o., Bratislava, SK;

(111) 212513

(151) 13.1.2006

(156) 8.4.2024

(180) 8.4.2034

(210) 1181-2004

(220) 8.4.2004

(442) 6.10.2005

(450) 6.4.2006

(511) 6, 7, 11, 12, 19, 20, 28, 31 NCL (8)

(511) 6 - Bazény (kovové).

7 - Elektrické rotačné sekačky, akumulátorové sekačky, benzínové bubnové sekačky, elektrické záhradné vysávače, elektrické samochodné lištové sekačky, elektrické kultivátory, reťazové píly, strunové sekačky, motorové kosy, elektrické plotové nožnice, drviče záhradného odpadu, elektrické čerpadlá, elektrické tlakové umývačky, chrbtové postrekovače ako stroje, motorové vrtáky ako stroje, zväracie súpravy ako stroje, kompresory, snehové frézy, pracovné

poľnohospodárske nástroje na traktor (pluhy, obracače sena, kypriče, radlice, plečky a pod.), generátory elektriny.

11 - Záhradné grily, záhradné postrekovacie zariadenia.

12 - Záhradné traktory, prídavné vozíky za traktory.

19 - Bazény (nekovové).

20 - Záhradný nábytok, kompostéry.

28 - Prenosné bazény (tovar na hranie).

31 - Trávové a ďatelinotrávové zmesi semien.

(540)



(550) obrazová

(732) Euro - Agency, s.r.o., Budyšínská 36, Bratislava, SK;

(111) 212514

(151) 13.1.2006

(156) 8.4.2024

(180) 8.4.2034

(210) 1182-2004

(220) 8.4.2004

(442) 6.10.2005

(450) 6.4.2006

(511) 1, 2, 3, 4, 5, 6, 7, 8, 9, 11, 12, 14, 16, 17, 18, 19, 20, 21, 22, 24, 25, 26, 27, 28, 35, 41 NCL (8)

(511) 1 - Chemikálie pre priemysel, pre použitie v poľnohospodárstve, záhradníctve a lesnom hospodárení, pôdne hnojivá prírodné a umelé, surová syntetická živica a plastické hmoty - disperzie, plastické hmoty ako suroviny, protipožiarné prípravky, chemické látky na konzerváciu potravín, priemyselné lepidlá, antibakteriálne prípravky s výnimkou prípravkov na lekárske a zverolekárske účely, stabilizátory pre polyméry, pôda a substráty pre kultiváciu rastlín, hnojaca rašelina, tmel na štepenie a zarezávanie stromov, tmel na vyplňovanie dutín stromov a tmel na opravu rozbitých predmetov.

2 - Náterové hmoty všetkých druhov pre priemyselné a umelecké použitie, farby, laky, baktericídne farby a nátery, konzervačné prípravky na drevo, moridlá, farbivá na potraviny a nápoje, farbivá na farbenie odevov, latexové emulzné náterové hmoty, disperzné

farbivá, náterové tmely, chemické prípravky pre povrchovú úpravu, farby práškové, nástrekové hmoty s obsahom farbív, antikoročné prípravky, tmel sklenársky, ochranné prostriedky proti poškodeniu dreva.

3 - Prípravky na bielenie a iné prostriedky na pranie, prípravky na čistenie, leštenie, odmasťovanie a brúsenie, brúsny a leštiaci papier, sklený papier a plátno, pasty, vosk na leštenie, napr. na drevené podlahy, na kožu, na obuv a pod., politúry, kozmetické výrobky všetkého druhu, mydlá, šampóny a iné prípravky na ošetrovanie vlasov, zubné pasty a iné prípravky na ošetrovanie zubov a dutiny ústnej, výrobky s antibakteriálnym účinkom patriace do tejto triedy, kozmetické farby, kozmetické prípravky pre zvieratá, šampóny pre domáce zvieratá.

4 - Palivá, grilové uhlie, palivové drevo, drevené a rašelinové brikety, drevené uhlie, prostriedky na svietenie, vosk na svietenie, sviečky, sviece, osvetľovacie látky, mazadlá, mazacie oleje a tuky, olej na ochranu a konzerváciu patriaci do tejto triedy.

5 - Antibakteriálne prípravky na lekárske a zverolekárske účely, dezinfekčné prípravky pre chemické WC, dezinfekčné prípravky na hygienické účely, mucholapky a lepiace prípravky pre ne, prípravky na hubenie myší, prípravky na čistenie a osvieženie vzduchu, protiplesňové prípravky, ochranné prípravky proti plesniam.

6 - Kovy a ich zliatiny a výrobky z nich, kovové stavebné materiály, prepraviteľné kovové materiály, kovové debny na náradie, kovová dlažba a dlaždice, kovová strešná krytina, neelektrické káble a drôty, zámky všetkého druhu a ostatné zámočnícke výrobky, železiarske výrobky, klince, skrutky a iné kovové výrobky a drobné kovové výrobky, číslice a písmená z obyčajných kovov, zvony, zvončeky a domové zvončeky s výnimkou elektrických, kovové dopravné značky, kovové dverné a okenné rámy a kovanie, drôtené pletivo, reťaze a retiazky, kovové chrániče pre stromy, mriežky pre popínavé rastliny, mreže, kovové držiaky na hadice, kovové rúry, nedobytné pokladnice a bezpečnostné schránky, kovové telefónne búdky, kovové nádrže, bazény kovové a ich súčasti, prefabrikované parenisko a skleníky s kovovou kostrou, kovové konštrukcie voliér, parkovacie konštrukcie pre bicykle, rôzne kovové výrobky, ktoré nie sú obsiahnuté v iných triedach, výrobky protisľnečnej ochrany z kovu, najmä žalúzie vonkajšie, vnútorné, zvislé, vodorovné, otáčavé, sklópne, zvinovacie a termoizolačné, kovové vonkajšie lamelové rolety, kovové navíjacie zvinovacie systémy pre žalúzie, bezpečnostné mreže, hliníkové fólie - alobal, baliace kovové fólie.

7 - Stroje a obrábacie stroje (s výnimkou tých, ktoré sú zahrnuté v tr. 9 - 12), motory a súkolesia s výnimkou motorov a súkolesí pre pozemné vozidlá, baliace stroje, a elektromechanické stroje na prípravu pokrmov, stroje a prístroje na čistenie, drevoobrábacie stroje, stroje používané v poľnohospodárstve, lesníctve, záhradkárstve a vinárstve, sekačky, napr. rotačné sekačky elektrické i benzínové, záhradné traktory, motorové kosy, strunové sekačky, bubnové

sekačky, profesionálna technika pre záhradkárov, napr. čističky trávnikov, rozmetávače hnojív, trávne kolektory, kultivátory, postrekovače a rosiče, sejacie a dosievajúce stroje, prevzdušňovače, zhrabovače pre zber lístia a trávy, viazacie stroje na seno, samojazdiace zmetače, kompostéry a drviče, čerpadlá elektrické záhradné, čerpadlá pre domáce vodárne, čerpadlá do vŕtaných studní, ponorné čerpadlá, elektrotechnické zariadenia a prístroje pre domácnosť - najmä kuchynské drviče, prístroje na mletie potravín a mixéry, lisy na ovocie a na zeleninu, ich časti a súčasti, domáce automatické práčky, umývačky na riady, vysávače prachu, leštiče parkiet, reťazové píly a okružné píly a ich časti, tlakové umývačky, zváracie súpravy, kompresory, motory okrem motorov do pozemných vozidiel, spojovacie a prevodové mechanizmy okrem mechanizmov pre pozemné vozidlá, liahne umelé pre kurčatá, lisovacie nástroje pre strojné lisy, upínacie hlavy pre nástroje a obrobky, frézy a ďalšie malé mechanizácie ako stroje, miešače a miešačky, prístroje na hermetické uzavretie a odsávanie vzduchu, strojčky na zváranie plastových fólií, elektrické náradie v rámci tejto triedy, najmä elektrické ručné vrtačky a ich časti, elektrické skrutkovače, brúsky, píly, hoblíky a ostatné nástroje poháňané elektrickým motorom alebo iným mechanickým pohonom patriacim do tejto triedy, dávkovače zariadenia (časti strojov), vrecká z papiera do vysávačov.

8 - Náradie a nástroje s ručným pohonom, nože, vidličky, lyžice, nástroje na rezanie, brúsenie a strihanie, záhradnícke nožnice, sečné zbrane, britvy, ostatné nožiarske výrobky, upínacie dosky a upínacie prístroje, ručné česáky na ovocie, plecie motyčky, hrable všetkého druhu, rýle, lopaty, sekery, sekáčiky, krbové náčinie, ručná záhradná technika patriaca do tejto triedy, ručná dielenská technika, vrtáky, rezné nástroje, frézky, hoblíky, kladivá, kliešte, klieštiky, maticové kľúče, kosy a brúsky na kosy, brúsne nástroje na ručné brúsenie, napr. ručné brúsy a brúsky, brúsne kamene a kotúče, ručné stavebné náradie, ručné píly, skrutkovače, ručné nástroje, prístroje a pomôcky pre vybavenie domácich dielní, ručné nitovačky a nitovacie nástroje, ručné tvarovacie prístroje, ostatné ručné náradie a ručne ovládané nástroje a náčinie poľnohospodárske a záhradnícke pre voľné chvíle v rámci tejto triedy.

9 - Dáta, databázy a iné informačné produkty na magnetických a optických nosičoch, nosiče dát všetkého druhu patriacich do tejto triedy, elektronické siete, multimediálne aplikácie, multimediálne informačné katalógy, elektronické časopisy, elektronické periodiká a knihy v elektronickej podobe, softvér pre počítače, náhradný softvér na CD a DVD diskoch a magnetických médiách, zvukové a obrazové záznamy na optických, magnetických a magnetooptických nosičoch, elektrické prístroje a nástroje na vedenie, distribúciu, transformáciu, akumuláciu, reguláciu alebo kontrolu elektrického prúdu, prístroje na merania a analýzu, diagnostické prístroje, telefónne prístroje a ústredne, zástrčkové

a zásuvkové moduly a pod., prístroje a nástroje vedecké, geodetické, signalizačné a na účely kontrolné, meracia a regulačná technika, istiace a spínacie prístroje, zariadenia na rozvod elektrickej energie, slaboprúdové, nízkonapäťové a vysokonapäťové prístroje, prístroje na spracovanie informácií a výrobky výpočtovej techniky, elektromontážny a elektroinštalačný materiál všetkého druhu, polovodičové výrobky, telekomunikačná technika, najmä telefóny, faxy, zariadenia na reprodukciu dát, fotokopírky (fotografické, elektrostatické alebo termické), spotrebná elektronika, elektronické oznamovacie a informačné tabule, svetelné alebo mechanické návestia, riadiace a kontrolné panely, elektronické informačné systémy, prístroje na audiovizuálnu komunikáciu, prístroje na záznam, prevod a reprodukciu zvuku alebo obrazu a ich súčasti, elektronické riadiace systémy, prístroje a ich súčasti, elektrónky, optické a optikoelektrické prístroje, prístroje na signalizáciu a kontrolu, píšťalky, elektrické a elektrodynamické zariadenia pre diaľkové ovládanie priemyselných procesov, železničných uzlov, na diaľkové riadenie signalizácie, diaľkové zapalovanie a pod., dávkovače, dozimetre, elektrické indikátory, snímače teploty - teplomery, ukazovatele výšky hladiny vody - vodoznaky, elektronická zabezpečovacia technika a zabezpečovacie systémy, kódovacie a dekódovacie zariadenia, analógové a digitálne karty, predajné automaty a zariadenia s prevádzkou na mince, hasiace zariadenia, elektrické spotrebiče pre domácnosť v rámci tejto triedy, skleníkové termostaty, automatické vetráky parenísk, elektrické zariadenia na vábenie a hubenie hmyzu, špeciálne puzdrá na prístroje a nástroje, ochranné prilby a rukavice, osobné ochranné prostriedky proti nehodám, plávacie kruhy a vesty, potápačské masky, odevy a prístroje, kalibrovacie výrobky zo skla patriace do tejto triedy, slnečné okuliare, solárne články, virgule a prúťiky pre prútkarov, tienidlá pre terasy, obchodné a administratívne priestory.

11 - Prístroje na osvetlenie, kúrenie, výrobu pary, pre varenie, prístroje chladiace, na sušenie, ventiláciu, distribúciu vody, klimatizácie, digestory, prístroje na kúrenie a vetranie skleníkov, zariadenia na sušenie krmiva, sušiacie stroje, solárne tepelné akumulátory - kolektory, lampové svietidlá a lampióny, záhradné lampy a lampy pre rastliny, lampy germicídne - ničiace baktérie, vreckové svietidlá, krby, pece a sporáky na tuhé, kvapalné a plynové palivá a na elektrický prúd a ich súčasti a príslušenstvo patriace do tejto triedy, prístroje na pečenie, opekanie, grilovanie a príslušenstvo, záhradné grily, mikrovlnné zariadenia, stroje a zariadenia na úpravu vody, prístroje na vírenie vody, prístroje na chlôrovanie bazénov, žiarivky, osvetlenie a svietidlá všetkého druhu, vaňové a sprchové kabíny, vybavenie kúpeľní patriace do tejto triedy, saunové zariadenia a vybavenia saun patriace do tejto triedy, solárií, zariadenia na ohrievanie vody, najmä zásobníkov a prietokových ohrievačov vody, umývadlá.

12 - Vozidlá a dopravné prostriedky, traktory, transportéry, vozíky, vozíky na manipuláciu s tovarom, vozíky nákupné, vozíky na batožinu, vyklápacie vozíky, vyklápacie zariadenia ako časti nákladných vozidiel, trojkolky - dodávkové trojkolky, zásobovacie trojkolky, dvojkoláky, fúriky, bicykle a ich súčasti a doplnky, stojany na bicykle, špeciálne košíky na bicykle, motocykle a mopedy, doplnky a príslušenstvo k automobilom a motocyklom patriace do tejto triedy, kolesá a pneumatiky, elektromobily, detské kočiariky, člny, jachty, obytné prívěsy, padáky, sane ako dopravný prostriedok, vznášadlá.

14 - Vzácné kovy a ich zliatiny a výrobky z týchto látok alebo postriebreného alebo pozláteného kovu nezahrnuté v iných triedach, hodinárske nástroje a nástroje pre časomieru, chronometrické prístroje, slnečné hodiny.

16 - Papier, výrobky z papiera, periodické a neperiodické publikácie, knihy, učebnice a učebné pomôcky a materiály na výučbu, časopisy, brožúry, fotografie, informačné produkty na papierových nosičoch, letáky, plagáty, dáta a databázy na papierových nosičoch, tlačené manuály, reklamné, propagačné, úžitkové, umelecké alebo ozdobné predmety z papiera, výrobky z papiera, napr. pohľadnice, listový papier, obálky, priania, kalendáre, samolepky, odtlačky, vystrihovačky, sošky z papierovej hmoty, baliaci papier, zošity, skicáre, rolety z papiera, prestieranie, obrúsky a obrusy papierové, vrecká z papiera alebo plastov ako obaly, na odpadky, pre mikrovlnné rúry, písacie stroje a kancelárske potreby (okrem nábytku), jednorazové detské plienky z papiera alebo buničiny, zemské glóbusy, maliarske stojany, plátna a štetce, pastelky, perá, materiály na modelovanie, nože na papier, blany z plastov prilnavé naťahovacie pre paletizáciu, pečate a pečatný vosk, poštové známky, pečiatky, ťažidlá, školské tabule, etiketovacie strojčeky, bytové teráriá, kopírovacie zariadenia, obalové materiály z plastu, plastové obaly všetkého druhu na potraviny, na kozmetiku, na čistiace prostriedky, na zvukové a obrazové nosiče a pod., drobné kancelárske výrobky z plastických hmôt v rámci tejto triedy.

17 - Polotovary z plastických hmôt, kaučuk, gutaperča, latex (kaučuk), guma a výrobky z týchto materiálov, plastické hmoty a polotovary z plastických hmôt (PVC, polyuretán, polypropylén, polyester, polyamid a pod.) najmä v tvare fólie, dosiek a tyčí, nite a vlákna z plastu, okrem vlákien na textilné účely, penové materiály na báze gummy a plastických hmôt, fólie z plastov pre poľnohospodárske účely, materiály na tesnenie, upchávanie a izoláciu, napr. izolačné nátery, laky a omietky, izolačné oleje, plst' na izoláciu, izolačný papier, izolačný papier, izolačné rukavice, izolačné tkaniny, minerálna vlna na izoláciu, rôzne plastické výrobky patriace do tejto triedy, gumové vrecia a vrecká, hadice s výnimkou kovových, hadice na zalievanie.

18 - Kože, imitácie kože, výrobky z týchto materiálov nezahrnuté v iných triedach, kufre, tašky a brašny všetkého druhu, školské tašky, tašky na kolieskach,

tašky na nosenie detí, kožené pásky, peňaženky, kožuštinové prikrývky, dáždnyky, obaly na dáždnyky, slnečníky, sedlárske výrobky, pokrývky a stroje pre zvieratá, cestovné obaly na odevy, kožené vrecká a vrecia ako obaly.

19 - Nekomové potrubia, nekovové stavebné materiály - rezivo neopracované, drevo polospracované, napr. trámy, dosky, panely, latky, drevené obloženie stien i podláh, dyhy z dreva, podlahy a podlahové materiály pre interiéry, najmä drevené, palubové, lamelové, z korku alebo obsahujúce korkovú drvinu, podlahové prvky s výnimkou kovových, parketové dielce, schodové profily s výnimkou kovových, parapetné dosky, plávajúce podlahy, dvere nekovové, dlažba s výnimkou kovovej, žalúzie nekovové, portály, vertikálne látkové žalúzie, rolety a plisé, žalúzie nekovové všetkých druhov a typov, stavebné sklo, napr. sklenené tašky, dlaždice, mozaikové sklo, obkladačky, sklo drôtené, sklo izolačné, bazény plavecké - nekovové, napr. z plastu, figúrky z kameňa, betónu a mramoru, fólie a dosky (tabule) z plastov na značenie ciest, geotextílie, kremeň, krištál, lepenka na stavebné účely, nekovové lešenia, nekovové mreže a mrežové okenice, ohrady a ploty s výnimkou kovových, trstie na stavebné účely, rámy na skleníky nekovové, šamot, šindle, škvara, terakota, trhové stánky, elektroinštalčné potrubia a káblkové žľaby v rámci tejto triedy, drevotrieskové, drevovláknité a podobné dosky, pomocné profily a dosky na obklad stien, stropov a podláh, pohyblivé panely a interiérové priečky s výnimkou kovových.

20 - Nábytok všetkého druhu s výnimkou špeciálneho laboratórneho nábytku a nábytku vyrobeného špeciálne na lekárske účely z dreva, kovu, trstia, kože alebo iných hmôt, bambus, bambusové závesy, stavebnicový nábytok a modulový nábytok, variabilné nábytkové programy pre kancelárie, recepcie, sekretariáty, pojednávacie miestnosti, nábytok pre kuchyne, spálne, nábytok školský a záhradný, detský nábytok, nábytok s využitím skla a zrkadiel, atypický nábytok a výrobky z dreva, čalúnený nábytok, sedacie súpravy, kreslá a stoličky, stoly a stolíky, rámy, stojany, výrobky z dreva, korku, trstiny, vrbového prútia a pod. nezahrnuté v iných triedach, výrobky z náhrad týchto materiálov vrátane výrobkov z plastických hmôt, bytové a nábytkové doplnky, umelecké a ozdobné predmety patriace do tejto triedy, debny z dreva alebo z plastov, nekovové prepravné kontajnery, palety na manipuláciu s tovarom, lišty k nábytku z plastov, nádoby z plastov ako obaly, dávkovače uterákov pripevnené s výnimkou kovových, držiaky na záclony a závesy, konzoly na záclony a závesy nie z textilných materiálov, kovanie na dvere nekovové, figúrky z plastických hmôt, nádrže na tekuté palivá (okrem kovových a murovaných), násady a rukoväti (nekovové), palety nakladacie a prepravky (nekovové), rebríky z dreva alebo z plastov, schránky z plastov, vešiaky (háky nekovové), vešiaky na odevy, žalúzie interiérové, rebríky z plastov, zrkadlá, stojany na časopisy, držiaky na noviny, stojany na dáždnyky, zápustky, nekovové násady na náradie, včelie úle,

plásty a voskové plásty do včelích úlov, výdrevy pre včelie úle, prútený tovar, psie budy, spacie vaky, rukoväti na náradie - nekovové, umelecké diela - sochy a sošky z dreva, vosku, sadry alebo plastov, umelecké truhlárske výrobky, debny a škatule z dreva alebo plastu, kontajnery z plastických hmôt, textilné rolety, kolieskové stoličky.

21 - Ručné kuchynské prístroje, náradie, nástroje a prípravky, náradie a nádoby pre domácnosť alebo kuchyňu, nádoby a riady z plastických hmôt pre domácnosť, súpravy kuchárskeho riadu, tlakové hrnce, schránky na pečivo, cestovné fľaše, dresy na pranie, formy na ľad, zubné kefky, kefky, hrebene, vedierka, koše na smeti, kvetináče, kanvice, kolíčky na bielizeň, kontajnery na použitie v domácnosti, vaničky detské prenosné, výrobky zo skla i porcelánu, výrobky z krištáľového skla, poháre sklenené, poháre, popolníky, poháre keramické, holby keramické, keramické porcelánové tácky, stojany na jedálne lístky, porcelánové a sklenené džbány, demižóny, drobné reklamné a upomienkové predmety zo skla a porcelánu, bytové teriáry najmä na pestovanie rastlín, lisy na ovocie pre domácnosť s výnimkou elektrických, kuchynské šrotovníky s výnimkou elektrických, ručné čistiace nástroje, dávkovače mydla, uterákov a toaletného papiera, klietky pre domáce zvieratá, kuchynské formy na koláče, na ľad, na pečenie, formičky na pečivo, grily, rošty ako potreby na opekanie, fritézy s výnimkou elektrických, hrnce, hrnčiarstvo, rozprašovače ku hadiciam a kanviciam na polievanie, ihlice a kovové špajdle na grilovanie, kotlíky, tepelnoizolačné nádoby, termosky pre potraviny, krmidlá pre hospodárske zvieratá, lapače hmyzu, striekačky na zalievanie kvetín a rastlín, zavlažovače, ručné postrekovače, napr. insekticídne, proti hmyzu a pod., dávkovače tekutých mydiel (nekovové), ručné mechanické lisy na ovocie a zeleninu.

22 - Laná, povrazy, struny, sieťky, stany, plachty a plachtoviny patriace do tejto triedy, vrecia, textilné materiály zo surových vlákien, povrazové rebríky, hojdiacie siete, textilné obaly, umelohmotné vlákna na textilné účely, dverné a pred okenné markízy.

24 - Tkaniny a textilné výrobky patriace do tejto triedy, stolné pokrývky, ručníky, osušky, obrúsky, utierky, textilné plošné výrobky, bavlnené látky, potlačené látky, látky na dáždnyky a plášte do dažďa, bytový textil, posteľná bielizeň, reklamné a propagačné predmety z textilu, prestieranie, obrusy, textilné vlajočky a štandardy, cestovné prikrývky, spacie vaky nahrádzajúce prikrývky, ručníky, markízy, textilné štítky, textilné tapety.

25 - Odevy všetkého druhu, dámske, pánske, detské, vrátane športových, džínsových, tričká, obuv, črievice, športová obuv, klobočnícke výrobky, čapice, šiltovky, kravaty, šály, šatky, pláštenky, dreváky, rukavice.

26 - Čipky a výšivky, stuhy a šnúrk, gombíky, odznaky na odevy s výnimkou odznakov z drahých kovov, umelé kvetiny, ovocie a vence, ozdoby textilných výrobkov, napr. nažehľovacie ozdoby, pracky a spony ako odevné doplnky, nažehľovacie obtlačky, nášivky na odevy.

27 - Podlahové krytiny všetko z plastu, termostatových laminátov, dreva, korku, dyhy, a podlahových prvkov obsahujúcich dyhu, podlahové krytiny izolačné, koberce, koberčeky, koberčeky do automobilov, podložky pod koberce, rohožky a protipreklzové rohože, predložky, tapety a nástenné koberce s výnimkou textilných, umelé trávniky.

28 - Hry, hry spoločenské, hry stolné, stavebnice, hry automatické alebo elektronické s výnimkou tých, ktoré sa uvádzajú do chodu vhođením mince alebo tých, ktoré sa používajú výhradne s televíznym prijímačom, hračky, hračky plyšové, hračky pohyblivé, maňušky, gymnastické zariadenia, posilňovacie stroje a prístroje na telesné cvičenia, trenažéry, športové hry, biliardové stoly, náradie a potreby pre zimné športy nezahrnuté v iných triedach, rybárske potreby, lukostrelecké náčinie, bazény plavecké včítane detských, nafukovacích a pod. v rámci tejto triedy, vianočné stromčeky umelé, ozdoby na vianočné stromčeky i na reklamné účely s výnimkou osvetľovacích telies a cukrovíniiek, kanadské žartíky ako hračky, zábavná pyrotechnika, karnevalové masky, kúzelnícke potreby, puzzle, pexesá, hracie karty, kartičky.

35 - On-line inzercia, on-line sprostredkovanie obchodu s tovarom, sprostredkovateľská činnosť v oblasti obchodu a reklamy, reklamná a propagačná činnosť, reklamné služby s využitím direct mailingu, prieskum trhu a marketing, predvádzanie na reklamné účely a podporu predaja, predvádzanie tovaru, rozširovanie reklamných materiálov a vzoriek tovaru, zbieranie údajov do počítačových databáz, usporiadanie a riadenie informácií zo vzdialených zdrojov, všetko prostredníctvom elektronických komunikačných sietí, vyhľadávanie, indexovanie, spojovanie a usporiadanie dát pre internet, elektronické komunikačné siete a elektronické databázy, sprostredkovateľská činnosť v oblasti usporiadania výstav na komerčné a reklamné účely - všetko v rámci tejto triedy.

41 - Vydávanie elektronických časopisov, periodík a kníh.

(540)

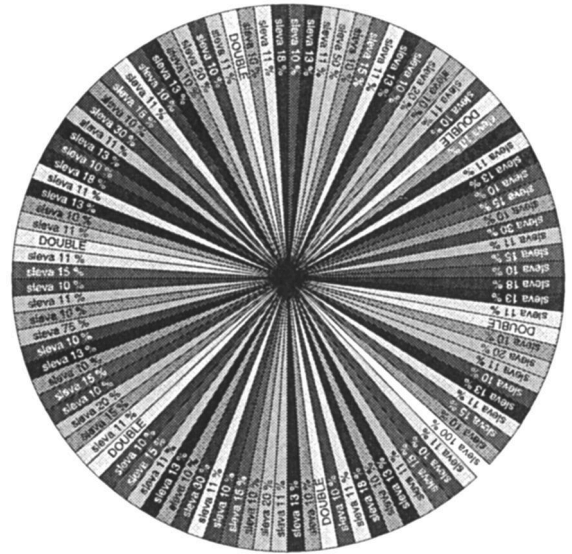

(550) obrazová

(732) Euro - Agency, s.r.o., Budyšínská 36, Bratislava, SK;

(111) 212829

(151) 9.2.2006

(156) 14.10.2024

(180) 14.10.2034

(210) 5141-2004

(220) 14.10.2004

(442) 3.11.2005

(450) 4.5.2006

(511) 16, 41, 42 NCL (8)

(511) 16 - Firemné listiny, papierové propagačné materiály, prospekty, brožúry, písacie potreby.

41 - Školenie, vzdelávanie, organizovanie seminárov a konferencií, preverovanie odbornej spôsobilosti osôb.

42 - Podávanie odborných a záväzných stanovísk pri splnení požiadaviek bezpečnosti technických zariadení, osvedčovanie splnenia požiadaviek bezpečnosti technických zariadení pre technické zariadenia, materiál, dokumentáciu stavieb, technológie a prototypy strojov, vykonávanie prehliadok, skúšok a revízií technických zariadení ako súčasť skúšok kvality, činnosť akreditovaného inšpekčného orgánu, činnosť akreditovaného certifikačného orgánu na výroby, systémy manažérstva a osoby, činnosť autorizovanej a notifikovanej osoby pri posudzovaní zhody metódou certifikácie, posudzovania zhody, posudzovania činností súvisiacich s výrobou určeného výrobku, vykonávania inšpekcie a skúšania určených výrobkov, inžinierska a expertná činnosť v oblasti technických zariadení, inžinierska a expertná činnosť v oblasti stavebníctva.

(540)



(550) obrazová
(732) Technická inšpekcia, a. s., Trnavská cesta 56, Bratislava, SK;

(111) 213077

(151) 6.3.2006
(156) 8.4.2024
(180) 8.4.2034
(210) 1179-2004
(220) 8.4.2004
(442) 1.12.2005
(450) 1.6.2006

(511) 6, 7, 11, 12, 19, 20, 28, 31 NCL (8)

(511) 6 - Bazény (kovové).

7 - Elektrické rotačné sekačky, akumulátorové sekačky, benzínové bubnové sekačky, elektrické záhradné vysávače, elektrické samohodné sekačky, elektrické kultivátory, reťazové píly, strunové sekačky, motorové kosačky, elektrické plotové nožnice, drviče záhradného odpadu, elektrické čerpadlá, elektrické tlakové umývačky, chrbtové postrekovače ako stroje, motorové vrtáky ako stroje, zvracacie súpravy ako stroje, kompresory, snehové frézy, pracovné poľnohospodárske nástroje na traktor (pluh, obrábač sena, kypriče, radlice, plečky a pod.), generátory elektriny.

11 - Záhradné grily, záhradné postrekovacie zariadenia, zariadenia na zásobovanie vodou.

12 - Záhradné traktory, prídavné vozíky za traktory.

19 - Bazény (nekovové).

20 - Záhradný nábytok, kompostery.

28 - Prenosné bazény (tovar na hranie).

31 - Trávové a d'atelinotravné zmesi semien.

(540)

Béda Trávníček

(550) obrazová

(732) Euro - Agency, s.r.o., Budyšínská 36, Bratislava, SK;

(111) 213084

(151) 6.3.2006
(156) 8.10.2024
(180) 8.10.2034
(210) 3006-2004
(220) 8.10.2004
(442) 1.12.2005
(450) 1.6.2006

(511) 9, 16, 35, 36, 41 NCL (8)

(511) 9 - Elektronické a magnetické nosiče, medzinárodné platobné karty, magnetické a čipové karty a multifunkčné čipové karty pre oblasť peňažných, finančných a poisťovacích služieb, databázové produkty.

16 - Propagačné, reklamné a inzertné materiály v papierovej forme, brožúry, neperiodické tlačoviny, plagáty, billboardy.

35 - Marketing, propagačné, reklamné a inzertné služby prostredníctvom akéhokoľvek média - prostredníctvom telefónnej, dátovej alebo informačnej infolinky, administratívne služby, automatizované spracovanie dát a informácií v bankovníctve, prieskum trhu, účtovníctvo, podnikové poradenstvo a obchodný manažment, účtovnícke poradenstvo, ekonomické a organizačné poradenstvo, obchodné franchisingové služby, sprostredkovateľská činnosť v oblasti maloobchodu a veľkoobchodu.

36 - Bankovníctvo a internetové bankovníctvo, platobné operácie a služby na korunovom a devízovom trhu vrátane zabezpečenia proti kurzovým stratám, poskytovanie bankových záruk, obchodovanie v oblasti termínových obchodov, zabezpečovanie akreditívov, inkás a emisií cenných papierov, obchodovanie na kapitálových trhoch, špeciálne finančné produkty, klíring (finančný), služby faktoringové, forfaitingové a finančné franchisingové, všetky finančné a zmenárenské služby, analytické finančné správy a expertízy, telefonické a elektronické bankovníctvo, prijímanie vkladov a ich správa, vydávanie a operácie so šekmi, obligáciami, so zmenkami a s ostatnými cennými papiermi, tuzemský a zahraničný platobný styk, exportné financovanie, finančný lízing a lízing nehnuteľností vrátane ostatných lízingových služieb, funkcia depozitára majetku firiem a investičných fondov, služby v oblasti poistenia, kapitálové obchody a správa kapitálových vkladov, uzatváranie zmlúv o kooperácii a riadení, finančné makléřstvo, služby člena Burzy cenných papierov, investičné bankovníctvo, investičné obchody a financovanie podnikovej sféry, akvizičné financovanie, finančné expertízy, finančné služby súvisiace s hypotekárnymi úvermi, finančné odhady a oceňovanie (poisťovníctvo, bankovníctvo, nehnuteľností), sprostredkovanie nákupu, predaja a prenájmu nehnuteľností, lízing a prenájom hnutelého majetku, ako napr. automobilov, spotrebných výrobkov, výpočtovej techniky, zdravotníckej techniky a technológie,

sprostredkovateľské služby v oblasti odhadov cien nehnuteľností, bytového a nebytového fondu, pri poskytovaní štátnej finančnej podpory a pri poistení finančných prostriedkov, zriaďovanie a prevádzkovanie siete bankomatov, úschova v bezpečnostných schránkach, služby v oblasti nájmu bezpečnostných schránok, finančné sponzorovanie, joint-venture, vykonávanie všetkých bankových obchodov a poskytovanie všetkých bankových služieb v tuzemsku i vo vzťahu k zahraničiu aj účasť na spoločnostiach a iných druhoch právnických osôb v tuzemsku i v zahraničí ako akcionár alebo iný podielnik v odbore peňažníctva, poradenské služby v oblasti financií, poistenia, investícií a bankovníctva, sprostredkovateľská činnosť v oblasti finančnictva, prenájom hmotného a nehmotného majetku.

41 - Usporadúvanie a organizovanie školení, seminárov a vzdelávacích programov, prezentácia na spoločenských, kultúrnych a zábavno-spoločenských akciách.

(540)

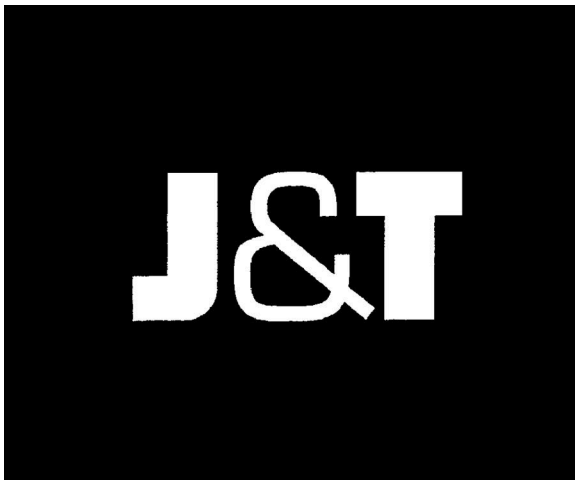

(550) obrazová

(732) J&T FINANCE GROUP SE, Sokolovská 700/113a, Karlín, Praha 8, CZ;

(740) Gajdošíková Zuzana, Ing., Bratislava, SK;

(111) 213198

(151) 6.3.2006

(156) 8.10.2024

(180) 8.10.2034

(210) 3007-2004

(220) 8.10.2004

(442) 1.12.2005

(450) 1.6.2006

(511) 9, 16, 35, 36, 41 NCL (8)

(511) 9 - Elektronické a magnetické nosiče, medzinárodné platobné karty, magnetické a čipové karty a multifunkčné čipové karty pre oblasť peňažných, finančných a poisťovacích služieb, databázové produkty.

16 - Propagačné, reklamné a inzertné materiály v papierovej forme, brožúry, neperiodické tlačoviny, plagáty, bilbordy.

35 - Marketing, propagačné, reklamné a inzertné služby prostredníctvom akéhokoľvek média - prostredníctvom telefónnej, dátovej alebo informačnej infolinky, administratívne služby, automatizované spracovanie dát a informácií v bankovníctve, prieskum trhu, účtovníctvo, podnikové poradenstvo a obchodný manažment, účtovnícke poradenstvo, ekonomické a organizačné poradenstvo, obchodné franchisingové služby, sprostredkovateľská činnosť v oblasti maloobchodu a veľkoobchodu.

36 - Bankovníctvo a internetové bankovníctvo, platobné operácie a služby na korunovom a devízovom trhu vrátane zabezpečenia proti kurzovým stratám, poskytovanie bankových záruk, obchodovanie v oblasti termínových obchodov, zabezpečovanie akreditívov, inkás a emisií cenných papierov, obchodovanie na kapitálových trhoch, špeciálne finančné produkty, klíring (finančný), služby faktoringové, forfaitingové a finančné franchisingové, všetky finančné a zmenárenské služby, analytické finančné správy a expertízy, telefonické a elektronické bankovníctvo, prijímanie vkladov a ich správa, vydávanie a operácie so šekmi, obligáciami, so zmenkami a s ostatnými cennými papiermi, tuzemský a zahraničný platobný styk, exportné financovanie, finančný lízing a lízing nehnuteľností vrátane ostatných lízingových služieb, funkcia depozitára majetku firiem a investičných fondov, služby v oblasti poistenia, kapitálové obchody a správa kapitálových vkladov, uzatváranie zmlúv o kooperácii a riadení, finančné maklérsstvo, služby člena Burzy cenných papierov, investičné bankovníctvo, investičné obchody a financovanie podnikovej sféry, akvizičné financovanie, finančné expertízy, finančné služby súvisiace s hypotekárnymi úvermi, finančné odhady a oceňovanie (poisťovníctvo, bankovníctvo, nehnuteľnosti), sprostredkovanie nákupu, predaja a prenájmu nehnuteľností, lízing a prenájom hnutelého majetku, ako napr. automobilov, spotrebných výrobkov, výpočtovej techniky, zdravotníckej techniky a technológie, sprostredkovateľské služby v oblasti odhadov cien nehnuteľností, bytového a nebytového fondu, pri poskytovaní štátnej finančnej podpory a pri poistení finančných prostriedkov, zriaďovanie a prevádzkovanie siete bankomatov, úschova v bezpečnostných schránkach, služby v oblasti nájmu bezpečnostných schránok, finančné sponzorovanie, joint-venture, vykonávanie všetkých bankových obchodov a poskytovanie všetkých bankových služieb v tuzemsku i vo vzťahu k zahraničiu aj účasť na spoločnostiach a iných druhoch právnických osôb v tuzemsku i v zahraničí ako akcionár alebo iný podielnik v odbore peňažníctva, poradenské služby v oblasti financií, poistenia, investícií a bankovníctva, sprostredkovateľská činnosť v oblasti finančnictva, prenájom hmotného a nehmotného majetku.

41 - Usporadúvanie a organizovanie školení, seminárov a vzdelávacích programov, prezentácia na spoločenských, kultúrnych a zábavno-spoločenských akciách.

(540)



- (550) obrazová
 (732) J&T FINANCE GROUP SE, Sokolovská 700/113a, Karlín, Praha 8, CZ;
 (740) Gajdošíková Zuzana, Ing., Bratislava, SK;

(111) 213525

- (151) 10.4.2006
 (156) 29.3.2024
 (180) 29.3.2034
 (210) 1006-2004
 (220) 29.3.2004
 (442) 5.1.2006
 (450) 7.7.2006

(511) 30, 31, 32, 35, 39 NCL (8)

- (511) 30 - Čokoládové nápoje.
 31 - Čerstvé ovocie a zelenina.
 32 - Nealkoholické nápoje; minerálne a sýtené vody a iné, ovocné nápoje a ovocné nealkoholické šťavy; sirupy a iné prípravky na výrobu nápojov.
 35 - Reklama, sprostredkovanie obchodu s uvedenými tovarmi.
 39 - Cestá nákladná doprava.

(540) www.pribinacek.sk

- (550) slovná
 (732) SAVENCIA S.A., 42 rue Rieussec, Viroflay, FR;
 (740) Holoubková Mária, Ing., Bratislava, SK;

(111) 215114

- (151) 11.9.2006
 (156) 8.4.2024
 (180) 8.4.2034
 (210) 1161-2004
 (220) 8.4.2004
 (442) 1.6.2006
 (450) 3.11.2006

(511) 3, 25, 35 NCL (8)

- (511) 3 - Prípravky na osobnú hygienu ako sú gély po holení, vody po holení, prípravky proti poteniu, umelé nechty, adstringentné prípravky na kozmetické účely, kúpeľové oleje, perličkové kúpele, kúpeľové soli s výnimkou solí na liečebné účely, laky, lesky na pokožku, telové spreje, telové oleje, bublinové kúpele, telové kozmetické vody, telové krémy, kolínske vody, krémy na pokožku, očné krémy, krémy na tvár, krémy na ruky, krémy na nohy, dezodoranty na osobnú potrebu, esenciálne oleje, prípravky proti odlupovaniu kože, prípravky proti lupinám, prípravky na odstraňovanie mŕtvych buniek z pokožky,

ceruzky na očný mejkap, očné tiene, očné gély, zvýrazňovače tváre, očné a pleťové masky, zvlhčovače tváre, očné a pleťové masky, zvlhčovače tváre, nemedicínálne prípravky proti poteniu, tónovače na tvár, základy mejkapu, voňavé telové zvlhčovače, vlasové kondicionéry, farby na vlasy, laky na vlasy, lesky na vlasy, kozmetické prípravky zvýrazňujúce rysy tváre, vlasové zvýrazňovače, vlasové maskary, vlasové pomády, kozmetické prípravky určené na starostlivosť o pleť, prelivy na vlasy, depilačné prípravky, vlasové šampóny, spreje na vlasy, prípravky na narovnávanie vlasov, gély na úpravu vlasov, peny na úpravu vlasov, kozmetické kvapaliny na tvár, telo, nohy a ruky, kozmetické krémy, balzamy na pery, lesk na pery, očné linky, linky na pery, kozmetické ceruzky, rúže, telové mejkapy, mejkap na tvár, prípravky na odstraňovanie mejkapov, maskary, masážne krémy, masážne vodičky, masážne oleje, laky na nechty, prípravky na odstraňovanie lakov na nechty, ošetrovacie prípravky na nechty, vzorky na nechty, tyčinky na znamienka, prípravky na čistenie tváre nie na lekárske účely, spreje na ošetrenie nôh nie na lekárske účely, masážne lekárske masti na zvýšenie kondície používané nie na lekárske účely, krémy na pokožku na zvýšenie kondície používané nie na lekárske účely, olejové pijavé fólie na pokožku, voňavky, voňavkárské výrobky, púdre na tvár, pokožku a nohy, pemza na osobné použitie, čistiace soli na pokožku, peny na holenie, sprchovacie gély a krémy, kozmetické opaľovacie prípravky, mydlá, gély na holenie, mydlá na holenie, mydlá proti poteniu nôh, mydlá na ruky, dezinfekčné mydlá, prípravky na spomaľovanie opaľovania tela a tváre, opaľovacie vody na tvár a telo, vodičky na stmavnutie pokožky, vodičky na telo a tvár používané pred opaľovaním a po opaľovaní, mastencový púder, pleťové vody na kozmetické účely, čistiace prípravky, prípravky na líčenie, líčidlá, obočenky, toaletné vody.

25 - Oblečenie, najmä kúpacie plášte, plážové oblečenie, plážové odevy zapínané ku krku, opasky, blejzre, blúzky, obleky, kamizoly, klobúky, kabáty, šaty, obuv, podväzky, podväzkové pásy, rukavice, róby, plášte, vesty, kabátiky, saká, bundy, čiapky, členky, pančuchy, pletiarsky tovar, texasky, oblečenie na behanie, vysoké čížmy, pletené tričká, pletené svetre, pulóvre, pleteniny, šnurovačky, trikoty, dámska nočná bielizeň, oblečenie na voľný čas, rukavice, negližé, večerné šaty, róby, nočné košele, pyžamá, dámske nohavičky, kombiné, konfekcia (odevy), tenisky, nohavičky, pančuchové nohavice, nohavice, sarongy, šatky, šály, košele, krátke nohavice, sukne, nohavice, oblečenie na spanie, spodničky, ponožky, kostýmy, kombinézy, tepláky, tričká s dlhými rukávami, tepláky, rovné vestičky, svetre, plavky, tričká, dámske vestičky, kravaty, šponovky, spodky, tielka, spodná bielizeň, vesty, zvrchníky, župany.

35 - Maloobchodné služby týkajúce sa výrobkov na osobnú hygienu, kozmetických a voňavkárskych výrobkov, klenotov, hodínok, batohov, tašiek, kabeliek, peňaženiek a oblečenia, poštové objednávkové služby pomocou katalógov a on-

line maloobchodné služby týkajúce sa výrobkov na osobnú hygienu, kozmetických a voňavkárskych výrobkov, klenotov, hodínok, batohov, tašiek, kabeliek, peňaženiek a oblečenia.

(540) ABERCROMBIE & FITCH

- (550) slovná
 (732) Abercrombie & Fitch Europe Sagl, Via Moree, CH-6850 Mendrisio, CH;
 (740) ROTT & RÚŽIČKA, Patentová, známková a právna kancelária, verejná obchodná spoločnosť, Bratislava, SK;

(111) 217563

- (151) 12.4.2007
 (156) 14.10.2024
 (180) 14.10.2034
 (210) 5140-2004
 (220) 14.10.2004
 (442) 4.1.2007
 (450) 7.6.2007
(511) 16, 41, 42 NCL (8)
 (511) 16 - Firemné listiny, papierové propagačné materiály, prospekty, brožúry, písacie potreby.

41 - Školenie, vzdelávanie, organizovanie seminárov a konferencií, preverovanie odbornej spôsobilosti osôb.

42 - Podávanie odborných a záväzných stanovísk pri splnení požiadaviek bezpečnosti technických zariadení, osvedčovanie splnenia požiadaviek bezpečnosti technických zariadení pre technické zariadenia, materiál, dokumentáciu stavieb, technológie a prototypy strojov, vykonávanie prehliadok, skúšok a revízií technických zariadení ako súčasť skúšok kvality, činnosť akreditovaného inšpekčného orgánu, činnosť akreditovaného certifikačného orgánu na výrobky, systémy manažérstva a osoby, činnosť autorizovanej a notifikovanej osoby pri posudzovaní zhody metódou certifikácie, posudzovania zhody, posudzovania činností súvisiacich s výrobou určeného výrobku, vykonávania inšpekcie a skúšania určených výrobkov, inžinierska a expertná činnosť v oblasti technických zariadení, inžinierska a expertná činnosť v oblasti stavebníctva.

(540) TECHNICKÁ INŠPEKCIA, a.s.

- (550) slovná
 (732) Technická inšpekcia, a. s., Trnavská cesta 56, Bratislava, SK;

(111) 236367

- (151) 16.12.2013
 (156) 30.5.2023
 (180) 30.5.2033
 (210) 5378-2013
 (220) 30.5.2013
 (442) 3.9.2013
 (450) 4.2.2014
(511) 35, 36, 38, 39, 41, 42, 43 NCL (10)

(511) 35 - Hotely (administratívna správa); administratívne spracovanie obchodných objednávok; agentúry

(reklamné); kancelárske stroje a zariadenia (prenájom); marketing; marketingové štúdie; obchodné alebo podnikateľské poradenstvo; obchodné alebo priemyselné podniky (pomoc pri riadení); obchodné odhady; obchodné rady a informácie spotrebiteľom; organizovanie výstav na komerčné alebo reklamné účely; pomoc pri riadení obchodných alebo priemyselných podnikov; reklama; vzťahy s verejnosťou (public relations); reklama (online) na počítačovej komunikačnej sieti.

36 - Bankové hypotéky; byty (prenájom); finančné analýzy; finančné poradenstvo; klíring (bezhotovostné zúčtovanie vzájomných pohľadávok); nehnuteľnosti (oceňovanie a odhady); nájomné (inkasovanie); nehnuteľnosti (prenájom); nehnuteľnosti (správa); prenájom bytov; prenájom kancelárskych priestorov; prenájom nehnuteľností; realitné kancelárie; správa nehnuteľností; správcovstvo; sprostredkovateľská činnosť s nehnuteľnosťami; ubytovacie kancelárie (podnájom); vyberanie nájomného.

38 - Počítačová komunikácia; vysielanie (rozhlasové); vysielanie (televízne); priestor na diskusiu (poskytovanie) na internete.

39 - Prenájom garáží; prenájom miesta na parkovanie; prenájom skladov.

41 - Organizovanie a vedenie konferencií; organizovanie kultúrnych alebo vzdelávacích výstav; organizovanie a vedenie seminárov; prevádzkovanie športových zariadení; rekreácia (poskytovanie zariadení na oddych); výroba rozhlasových a televíznych programov; služby športovísk; parky (zábavné).

42 - Tvorba softvéru; architektonické poradenstvo; štúdie technických projektov (projektová činnosť); vypracovanie stavebných výkresov.

43 - Bary (služby); kaviarne; motely; penzióny; poskytovanie hotelového ubytovania; prázdninové tábory (ubytovacie služby); prenájom prechodného ubytovania; reštaurácie (jedálne).

(540)

- (550) obrazová
 (591) žltá, zelená, modrá, sivá
 (732) J&T REAL ESTATE, a.s., Dvořákovo nábřežie 10, Bratislava 1, SK;
 (740) Advokátska kancelária RELEVANS, s.r.o., Bratislava, SK;

(111) 237251

- (151) 15.5.2014
 (156) 21.11.2023
 (180) 21.11.2033
 (210) 2183-2013

- (220) 21.11.2013
 (442) 4.2.2014
 (450) 2.7.2014
(511) 29, 30, 39 NCL (10)
 (511) 29 - Mäso, mäsové výrobky, údeniny, jedlé oleje, jedlé tuky, bravčová masť, jedlý loj, divina, hydina (nie živá), huspenina, mäsové konzervy, mäsové výťažky, pečevňová paštéta, pečienka, potraviny z rýb, ryby s výnimkou živých, tukové nátierky na chlieb.
 30 - Látky na zjemnenie mäsa pre domácnosť, mäsové šťavy, marináda (chuťové prísady), koreniny, korenie, kuchynská soľ.
 39 - Balenie tovarov, doprava.

(540)

- (550) obrazová
 (591) červená, biela, žltá-zlatá
 (732) MÄSOVÝROBA ŠTEFAN KNIŽKA, s.r.o., Mierové námestie 399, Hranovnica, SK;
 (740) Žuffa Ladislav, Ing., Poprad, SK;

- (111) 237252**
 (151) 15.5.2014
 (156) 21.11.2023
 (180) 21.11.2033
 (210) 2184-2013
 (220) 21.11.2013
 (442) 4.2.2014
 (450) 2.7.2014
(511) 29, 30, 39 NCL (10)
 (511) 29 - Mäso, mäsové výrobky, údeniny, jedlé oleje, jedlé tuky, bravčová masť, jedlý loj, divina, hydina (nie živá), huspenina, mäsové konzervy, mäsové výťažky, pečevňová paštéta, pečienka, potraviny z rýb, ryby s výnimkou živých, tukové nátierky na chlieb.
 30 - Látky na zjemnenie mäsa pre domácnosť, mäsové šťavy, marináda (chuťové prísady), koreniny, korenie, kuchynská soľ.
 39 - Balenie tovarov, doprava.

(540) KNIŽKA

(550) slovná

- (732) MÄSOVÝROBA ŠTEFAN KNIŽKA, s.r.o., Mierové námestie 399, Hranovnica, SK;
 (740) Žuffa Ladislav, Ing., Poprad, SK;

- (111) 237254**
 (151) 15.5.2014
 (156) 20.11.2023
 (180) 20.11.2033
 (210) 2189-2013
 (220) 20.11.2013
 (442) 4.2.2014
 (450) 2.7.2014
(511) 1, 2, 19 NCL (10)
 (511) 1 - Priemyselné chemikálie; silikátové gély; silikáty na priemyselné účely; disperzné prostriedky na použitie v cemente; disperzné prípravky z koloidnej siliky; polymérové disperzie; disperzné činidlá; činidlá na povrchovú úpravu betónu (s výnimkou farieb); lepidlá na priemyselné účely; cementové lepidlo; kontaktné cementy; kontaktný cement pre zatepľovacie systémy; chemická tesniaca cementová malta pre stavebný priemysel; chemické prípravky do cementu odolné proti vode s výnimkou farieb; polyméry na prípravu cementových zlúčenín; konzervačné prípravky do cementu s výnimkou farieb a olejov; lepidlá na báze vody (na iné ako kancelárske alebo domáce použitie); lepidlá na báze gumy (iné ako na domáce alebo kancelárske účely); lepidlá na báze kaučuku (adhezíva), na priemyselné použitie; konštrukčné lepidlá na stavebné účely; chemické zlúčeniny používané pri výrobe lepidiel; lepiace zmesi na priemyselné účely; lepidlá na priemyselné účely v podobe vložiek; lepidlá na priemyselné účely vo forme náterov; lepiace výplne na vyplňanie povrchových kazov; látky na odstraňovanie lepidiel; adhezíva (lepiace materiály) na priemyselné účely; gleje (lepidlá) s výnimkou glejov na kancelárske použitie a pre domácnosť; glutén (lepidlo) okrem kancelárskych lepidiel a lepidiel pre domácnosť; glutén na priemyselné účely; lepidlá, spojivá na obkladačky; lepidlá na tapety; epoxidové lepidlá na použitie s betónom; epoxidové lepidlá na univerzálne spájanie a opravy; latexové prísady do lepidiel; lepidlá do malty; lepidlá do omietok; chemické ochranné nátery na odpudzovanie vody; prípravky izolujúce proti vlhkosti muriva s výnimkou farieb; surové akrylové živice; umelé živice v surovom stave; epoxidové živice v surovom stave; chemikálie zabráňujúce kondenzácii; detergenty na použitie vo výrobnom procese; plasty v podobe disperzií; plasty (suroviny); plastifikátory; plastisóly; alkalické kovy; soli alkalických kovov; soli drahých kovov na priemyselné účely; alkaloidy; alkohol patriaci do tejto triedy; amoniak na priemyselné účely; chemické látky na prevzdušnenie betónu; celulóza, buničina; acetát celulózy (surovina); dextrín (apretúra); hydroxid sodný na priemyselné účely; emulgátory; rozjasňovače (chemické prípravky na zjasňovanie farieb) na priemyselné účely; povrchovo aktívne chemické činidlá; chemikálie pre priemysel, vedu, fotografiu, poľnohospodárstvo, záhradníctvo, lesníctvo; nespracované umelé živice, nespracované plasty; pôdne hnojivá; zmesi do hasiacich prístrojov;

prípravky na kalenie a zváranie kovov; chemické látky na konzervovanie potravín; triesloviny; lepidlá a spojivá pre priemysel.

2 - Podkladové nátery (farby a oleje); prípravky v podobe podkladových náterov (náterové farby); podkladové tmely v podobe náterov; farby, fermeže, laky; nátery na konečnú úpravu povrchov (farby alebo oleje); anorganické nátery (náterové farby alebo oleje, s výnimkou stavebného materiálu); nátery (farby); ochranné nátery, ako farby, pre stavebné účely; epoxidové podkladové nátery; plastové podkladové prípravky v podobe náterových farieb; podkladové činidlá vo forme farieb; penetračné náterové hmoty; disperzné farby; vodné pigmentové disperzie na farbenie materiálov; plastické stavebné nátery (náterové farby); farbivá; pigmenty; základné náterové farby; vodové náterové farby; ohňovzdorné farby; glazúry (farby, laky); glejové živice; glejová farba; emaily (laky); živičné (bitúmenové) laky; nátery na strešné krytiny; náterový tmel; výplne vo forme náterových farieb; kovové fólie pre maliarov, dekoratérov, polygrafov a umelcov; kovy vo forme práškov pre maliarov, dekoratérov a umelcov; skvapalnené plasty vo forme náterových farieb, používané ako povrchové nátery; konzervačné prípravky do cementu (farby); nátery zabraňujúce nánosom a usadeninám; ochranné prípravky na kovy; ochranné nátery na podvozky automobilov; ochranné protikorózne prípravky; práškový hliník do náterových hmôt; keramické farby; protikorózne pásky; protikorózne oleje; antikorózne mazivá; ochranné protikorózne prípravky; spojivá do farieb; zahusťovače do farieb; riedidlá na farby; riedidlá na laky; sikatívy na vysušanie farieb; ustaľovacie prípravky na vodové farby; prísady do farieb vo forme základných činidiel; prísady do farieb vo forme vyvažovacích činidiel; stabilizačné činidlá do farieb; ochranné prostriedky proti hrdzi a poškodeniu dreva; moridlá; surové prírodné živice.

19 - Stavebné podkladové omietkové zmesi; stierkové omietkové hmoty a zmesi; nekovové stavebné materiály; cementové ochranné povrchové vrstvy; cementové povrchové vrstvy odolné proti vode; hydraulický cement; výplňový cement; cementové zátky slúžiace ako výplne; cement; vláknitý cement; zmesi cementov; silikátový cement (puzolánový cement); Sorelov cement; cementové alebo maltové vyrovnávacie potery; cementové textúrované povlaky; cementové platne; omietky (stavebný materiál); ohňovzdorné cementové omietky; omietková malta; stavebná malta; suchá krycia omietka; omietkové zmesi pre stavebníctvo; sadrová omietka; sadrová omietka z farebnej umelej živice; mozaiky (stavebníctvo); spojivá do murív; obkladový materiál na budovy s výnimkou kovového; bitúmen, asfalt, smola, živice, decht; materiály na stavbu a pokryvy ciest; spojivá do muriva; sadra; asfaltové (bitúmenové) výrobky pre stavebníctvo; bitúmenové pásy, platne, povlaky, fólie; asfaltová lepenka bitúmenová; asfaltové (bitúmenové) potery, povlaky, pokryvy na strechy; asfaltové dlažby; pokrývačská

dechtová lepenka; nekovové vystužovacie materiály pre stavebníctvo; hydroizolačné lepenky; lepenky určené na stavebné účely; lepenkové platne pre stavebníctvo; obkladový materiál na budovy s výnimkou kovového; geotextílie; stavebný papier; stavebný materiál s výnimkou kovového; nekovové rúry pre stavebníctvo; nekovové prenosné stavby; betón; dielce, výrobky, prefabrikáty z betónu; nekovové stavebné dlaždice a obkladačky; stavebné konštrukcie s výnimkou kovových; konštrukčné materiály s výnimkou kovových; lišty s výnimkou kovových.

(540) NEOGLET

(550) slovná

(732) 3U s.r.o., Ružová dolina 25, Bratislava, SK;

(740) Porubčan Róbert, Ing., Ivanka pri Dunaji, SK;

(111) 237325

(151) 15.5.2014

(156) 4.12.2023

(180) 4.12.2033

(210) 2255-2013

(220) 4.12.2013

(442) 4.2.2014

(450) 2.7.2014

(511) 16, 35, 45 NCL (10)

(511) 16 - Brožované knihy, brožúry, ceruzky, časopisy, formuláre (tlačoviny), grafické znaky, grafické zobrazenia, hárky papiera, kalendáre, kartón, katalógy, knihárske potreby, kopírovací papier, lepenkové alebo papierové škatule, letáky, listový papier, materiály na pečatenie, nálepky na kancelárske použitie alebo pre domácnosť, písacie nástroje, obálky (papiernický tovar), obálky na dokumenty (kancelárske potreby), obaly (papiernický tovar), obaly na doklady, obežníky, oznámenia (papiernický tovar), papier, papiernický tovar, papier do záznamových zariadení, paragóny, pečate, pečatidlá, pečiatky, pečiatky (s adresnými údajmi), perá (kancelárske potreby), písacie potreby, písacie súpravy (papiernický tovar), plagáty, pogumované plátno (papierníctvo), podklady na tlačenie, podložky na písanie, napustené pečiatkované podušky, podušky na pečiatky, poznámkové zošity, pretlače, príručky, prospekty, tlačené publikácie, pútače z papiera alebo lepenky, puzdrá na perá, reklamné tabule z papiera, kartónu alebo lepenky, ročenky, samolepky (papiernický tovar), skrine na spisy (kancelárske potreby), spisové obaly (papiernický tovar), stojany na pečiatky, svietivý papier, tabule na zapichovanie oznamov, tlačené časové plány a harmonogramy, tlačiarenské výrobky, tlačiarenské typy (písmená a číslice), tlačové písmo, tlačové reglety, tlačové znaky, tlačoviny, útržkové bloky, papierové alebo plastové vrecká a tašky na balenie, papierové alebo kartónové vývesné tabule, vzory na kopírovanie, zásuvky na spisy, zoraďovače (kancelárske potreby), zoraďovače, šanóny (na voľné listy), zošity, zoznamy.

35 - Administratívne spracovanie obchodných objednávok, aktualizovanie reklamných materiálov, analýzy nákladov, príprava a vyhotovenie daňových

priznaní, dražby, fakturácia, fotokopírovacie služby, hospodárske, ekonomické predpovede, obchodné alebo podnikateľské informácie, komerčné informačné kancelárie, kopírovanie alebo rozmnožovanie dokumentov, obchodná správa licencií, výrobkov a služieb pre tretie osoby, marketing, marketingové štúdie, príprava miezd a výplatných listín, obchodná administratíva, pomoc pri riadení obchodnej činnosti, poradenstvo v obchodnej činnosti, odborné obchodné alebo podnikateľské poradenstvo, obchodné alebo podnikové audity (revízia účtov), pomoc pri riadení obchodných alebo priemyselných podnikov, obchodné informácie a rady spotrebiteľom, obchodné odhady, obchodné rady a informácie spotrebiteľom, obchodný alebo podnikateľský prieskum, obchodný alebo podnikateľský výskum, obchodný manažment a podnikové poradenstvo, obchodný manažment pre športovcov, odborné posudky efektívnosti podnikov, organizovanie komerčných alebo reklamných veľtrhov, organizovanie komerčných alebo reklamných výstav, zbieranie údajov do počítačových databáz, zoraďovanie údajov v počítačových databázach, poradenstvo pri vedení podnikov, služby týkajúce sa premiestňovania prevádzok a podnikov, prieskum trhu, vzťahy s verejnosťou, reklama, on line reklama na počítačovej komunikačnej sieti, rozširovanie reklamných materiálov zákazníkom (letáky, prospekty, tlačoviny, vzorky), prenájom reklamných plôch, poradenské služby v oblasti obchodného alebo podnikateľského riadenia, rozširovanie reklamných alebo inzertných oznamov, služby outsourcingu, spracovanie textov, účtovníctvo.

45 - Advokátske služby, arbitrážne služby, spravovanie autorských práv, registrácia doménových mien, poradenstvo v oblasti práv duševného vlastníctva, služby v oblasti ochrany duševného vlastníctva, licencie na počítačové programy (právne služby), mediačné služby, právne služby, právny výskum, služby rozhodcovských súdov, udeľovanie licencií na práva duševného vlastníctva.

(540)



(550) obrazová

(591) hnedá, biela

(732) h&h PARTNERS, advokátska kancelária, s.r.o., Mäsiarska 6, Košice, SK;

(442) 4.2.2014

(450) 2.7.2014

(511) 37 NCL (10)

(511) 37 - Mazanie automobilov, údržba automobilov, autoopravovne (údržba, opravy a tankovanie), autoservisy (údržba, opravy a tankovanie), budovanie závodov a tovární, prenájom buldozéro, čalúnenie, čalúnické opravy, realizácia cestných povrchov (kladenie), čistenie exteriérov budov, demolácia budov, dozor nad stavbami, inštalácia okien a dverí, izolovanie stavieb, údržba, čistenie a opravy kože, údržba, čistenie a opravy kožušiny, mazanie vozidiel, montovanie lešení, údržba a opravy motorových vozidiel, opravy zámok, prenájom bagrov a rýpadiel, prenájom stavebných strojov a zariadení, prenájom žeriavov (staveniskových).

(540)

(550) obrazová

(591) červená, biele pozadie

(732) STAVIMONT s.r.o., Vetrová 6, Zavar, SK;

(111) 237446

(151) 17.6.2014

(156) 2.12.2023

(180) 2.12.2033

(210) 2243-2013

(220) 2.12.2013

(442) 4.3.2014

(450) 5.8.2014

(511) 32 NCL (10)

(511) 32 - Pivo.

(111) 237346

(151) 15.5.2014

(156) 29.10.2023

(180) 29.10.2033

(210) 5576-2013

(220) 29.10.2013

(540)



- (550) obrazová
 (591) červená, čierna, zlatá
 (732) ERB - Eduard Rada Breweries, s.r.o., Novozámocká 2, Banská Štiavnica, SK;

(111) 237524

- (151) 17.6.2014
 (156) 15.11.2023
 (180) 15.11.2033
 (210) 5615-2013
 (220) 15.11.2013
 (442) 4.3.2014
 (450) 5.8.2014

(511) 1, 3 NCL (10)

- (511) 1 - Detergenty na použitie vo výrobnom procese; antistatické prípravky s výnimkou prípravkov pre domácnosť; prípravky na apretovanie a konečnú úpravu textílií; hasiace zmesi; namáčacie chemické prípravky pre textilný priemysel; pomocné textilné a kožiarske chemické prípravky.
 3 - Detergenty okrem detergentov používaných vo výrobe a na lekárske účely; čistiace prípravky; kozmetické prípravky; pracie prípravky; kvapaliny na umývanie skiel do ostrekovačov vozidiel; mydlá; prípravky na namáčanie bielizne; šampóny; toaletné prípravky.

(540) SPOLAPON

- (550) slovná
 (732) Enaspol a.s., Velvěty 79, Teplice 1, CZ;
 (740) Mešková Viera, Ing., Bratislava, SK;

(111) 237526

- (151) 17.6.2014
 (156) 19.11.2023
 (180) 19.11.2033
 (210) 5620-2013
 (220) 19.11.2013
 (442) 4.3.2014

(450) 5.8.2014

(511) 30, 35, 43 NCL (10)

- (511) 30 - Káva; kávové nápoje.
 35 - Maloobchodná a veľkoobchodná činnosť s kávou a kávovými nápojmi; sprostredkovanie obchodu s tovarmi.
 43 - Kaviarne.

(540)

- (550) obrazová
 (591) modrá, biela, bledohnedá, tmavohnedá, čierna
 (732) VISIO, s.r.o., Pri Habánskom Mlyne 16, Bratislava, SK;
 (740) Hojčuš Peter, Ing., Bratislava, SK;

(111) 237600

- (151) 8.7.2014
 (156) 20.11.2023
 (180) 20.11.2033
 (210) 2188-2013
 (220) 20.11.2013
 (442) 2.4.2014
 (450) 4.9.2014

(511) 2, 16, 19, 35, 37 NCL (10)

- (511) 2 - Farby, fermeže, laky; anorganické nátery (náterové farby alebo oleje, s výnimkou stavebného materiálu); nátery (farby); nátery na konečnú úpravu povrchov (farby alebo oleje); ochranné nátery, ako farby, pre stavebné účely; penetračné náterové hmoty; disperzné farby; vodné pigmentové disperzie na farbenie materiálov; plastické stavebné nátery (náterové farby); farbivá; pigmenty; základné náterové farby; vodové náterové farby; ohňovzdorné farby; glazúry (farby, laky); glejové živice; glejová farba; emaily (laky); živичné (bitúmenové) laky; nátery na strešné krytiny; náterový tmel; výplne vo forme náterových farieb; kovové fólie pre maliarov, dekoratérov, polygrafov a umelcov; kovy vo forme práškov pre maliarov, dekoratérov a umelcov; skvapalnené plasty vo forme náterových farieb, používané ako povrchové nátery; konzervačné prípravky do cementu (farby); nátery zabraňujúce nánosom a usadeninám; ochranné prípravky na

kovy; ochranné nátery na podvozky automobilov; ochranné protikorózne prípravky; práškový hliník do náterových hmôt; keramické farby; protikorózne pásky; protikorózne oleje; antikorózne mazivá; ochranné protikorózne prípravky; spojivá do farieb; zahusťovače do farieb; riedidlá do farieb; riedidlá do lakov; sikatívy na vysušenie farieb; ustaľovacie prípravky na vodové farby; prísady do farieb vo forme základných činidiel; prísady do farieb vo forme vyvažovacích činidiel; stabilizačné činidlá do farieb; ochranné prostriedky proti hrdzi a poškodeniu dreva; moridlá; surové prírodné živice.

16 - Katalógy, databázy na papierových nosičoch; vzorkovníky farieb a náterov; papierové propagačné materiály; tlačené reklamné a úžitkové manuály; reklamné tabule z papiera, kartónu alebo lepenky; kartónové reklamné materiály na rozširovanie; kartónové reklamné značky; príručky; tlačené prospekty; papierové vlajky; papierové zástavky; pútače z papiera alebo lepenky; etikety s výnimkou textilných; emblémy (papierové pečate); pečiatky; pečate; knihárske výrobky; knihy; brožúry; časopisy (periodiká); kalendáre; tlačené formuláre; tlačoviny; ročenky; albumy; tlačené publikácie; tlačené reklamné publikácie; samolepky (papiernický tovar); samolepky na auto (papiernický tovar); drevitá lepenka (papiernický tovar); pretlače; obtlačky; plastové vodotesné obalové fólie; lepiace fólie na papier; obalové materiály z plastických hmôt, ktoré nie sú zahrnuté v iných triedach; plagáty všetkých druhov a rozmerov; grafiky; obrazy; svietivý papier; tlačené plány; podložky na písanie; skicáre; tlačené prospekty; zošity; hárky papiera; obálky (papiernický tovar); obaly (papiernický tovar); kancelárske potreby s výnimkou nábytku, predovšetkým kancelárske potreby použité ako reklamné alebo darčkové predmety; papier, kartón, lepenka; stojany na fotografie; papiernický tovar a písacie potreby; písacie sady a súpravy (papiernický tovar); perá (kancelárske potreby); ceruzky; držiaky na písacie potreby.

19 - Nekovové stavebné materiály; stavebné podkladové omietkové zmesi; cementové ochranné povrchové vrstvy; cementové povrchové vrstvy odolné voči vode; hydraulický cement; výplňový cement; cementové zátky slúžiace ako výplne; cement; vláknitý cement; zmesi cementov; silikátový cement (Puzolánový cement); Sorelov cement; cementové alebo maltové vyrovnávacie potery; cementové textúrované povlaky; cementové platne; omietky (stavebný materiál); ohňovzdorné cementové omietky; omietková malta; stavebná malta; suchá krycia omietka; omietkové zmesi pre stavebníctvo; stierkové omietkové hmoty a zmesi; sadrová omietka; sadrová omietka z farebnej umelej živice; mozaiky (stavebníctvo); spojivá do murív; obkladový materiál na budovy s výnimkou kovového; bitúmen, asfalt, smola, živice, decht; materiály na stavbu a povlaky ciest; spojivá do muriva; sadra; asfaltové (bitúmenové) výrobky pre stavebníctvo; bitúmenové pásy, platne, povlaky, fólie; asfaltová lepenka bitúmenová; asfaltové (bitúmenové) potery,

povlaky, povlaky na strechy; asfaltové dlažby; pokrývačská dechtová lepenka; nekovové vystužovacie materiály pre stavebníctvo; hydroizolačné lepenky; lepenky určené na stavebné účely; lepenkové platne pre stavebníctvo; obkladový materiál na budovy s výnimkou kovového; geotextílie; stavebný papier; stavebný materiál s výnimkou kovového; nekovové rúry pre stavebníctvo; nekovové prenosné stavby; betón; dielce, výrobky, prefabrikáty z betónu; nekovové stavebné dlaždice a obkladačky; stavebné konštrukcie s výnimkou kovových; konštrukčné materiály s výnimkou kovových; lišty s výnimkou kovových; uhoľný decht.

35 - Obchodné poradenstvo v oblasti fasádnych a interiérových omietok, stierok, farieb, náterov a lepidiel, dekoratívnych omietok a náterov; obchodné alebo podnikateľské informácie; veľkoobchodné a maloobchodné služby s fasádnyimi a interiérovými omietkami a stierkovými hmotami, dekoratívnymi omietkami a nátermi, farbami najmä vodou riediteľnými farbami, lepidlami a lepiacimi zmesami a s ostatnými tovarmi uvedenými v triedach 2, 16 a 19 tohto zoznamu; veľkoobchodné a maloobchodné služby s nasledovnými tovarmi: lepidlá na priemyselné účely, lepidlá na priemyselné účely vo forme náterov, kontaktné cementy, miešané lepiace penové cementy, lepiace zmesi na priemyselné účely, spojivá, lepidlá a vytvrdzovacie činidlá do omietok, chemické ochranné nátery na odpudzovanie vody, rozjasňovače (chemický prípravky na zjasňovanie farieb), omietky (stavebný materiál), fasádne a dekoratívne omietky najmä silikátové a akrylátové, izolačné omietky, stavebné podkladové omietkové zmesi, cementové ochranné povrchové vrstvy, cementové lepidlá, cementové povrchové vrstvy odolné voči vode, hydraulický cement, výplňový cement, cementové alebo maltové vyrovnávacie potery, cementové textúrované povlaky, stavebné výrobky s izolačnými vlastnosťami; zhromažďovanie rozličných výrobkov (okrem dopravy), najmä hore uvedených tovarov s cieľom umožniť zákazníkovi, aby si mohli tieto výrobky pohodlne prehliadať a nakupovať, a to prostredníctvom maloobchodných predajní, veľkoobchodných predajní, prostredníctvom katalógového predaja alebo elektronickými prostriedkami, prostredníctvom webových stránok alebo prostredníctvom telenákupu; grafické reklamné služby; grafická úprava tlačovín na reklamné účely; spracovanie textov; vydávanie a aktualizovanie reklamných alebo náborových materiálov; marketingové štúdie; podpora predaja pre tretie osoby; vyhľadávanie informácií v počítačových súboroch (pre zákazníkov); správa počítačových súborov; administratívne spracovanie obchodných objednávok; online reklama na počítačovej komunikačnej sieti; reklamné služby; reklamné agentúry; rozširovanie reklamných materiálov zákazníkom (letáky, prospekty, tlačoviny, vzorky); rozširovanie reklamných alebo inzertných oznamov; vydávanie reklamných alebo náborových textov; organizovanie komerčných alebo reklamných výstav

a veľtrhov; vylepovanie plagátov; prenájom reklamných priestorov; prenájom reklamných plôch; prenájom reklamných materiálov; predvádzanie tovaru; obchodné sprostredkovanie služieb uvedených v triedach 35 a 37 tohto zoznamu; poskytovanie rád a informácií o uvedených službách prostredníctvom komunikačných médií, elektronickej pošty, SMS správ, počítačových sietí a internetu alebo verbálne.

37 - Stavebníctvo (stavebná činnosť); izolovanie stavieb; tepelné izolovanie stavieb a budov; izolovanie proti vlhkosti (stavebníctvo); utesňovanie budov; utesňovanie stavieb; zatepľovanie stavieb a budov; natieranie a penetrovanie stavebných povrchov; interiérové a exteriérové maľovanie a natieranie; nanášanie ochranných vrstiev (maliarske práce); nanášanie omietok (omietáčske práce); aplikácia náterov na opravu stien; aplikácia náterov na opravu povrchov budov; omietanie stavebných povrchov; štruktúrovanie omietok stien; protihrdzová úprava; zatepľovanie stavieb a budov; asfaltovanie; kladenie lepenkových a živých vrstiev na stavbách a cestách; kladenie izolačných povlakov, náterov, pásov alebo fólií; lepenie tapiet; lakovanie, glazovanie; hladenie alebo brúsenie pemzou; murovanie, murárske práce; opravy povrchov budov; opravy povrchových úprav podláh, schodísk, fasád a omietok; inštalácia interiérových priehradiek a priečok; inštalovanie farebných panelov na fasády; prenájom stavebných strojov a zariadení; prenájom čistiacich strojov; čistenie exteriérov budov; informácie o opravách; stavebné informácie; stavebné poradenstvo; stavebný dozor; poskytovanie rád a informácií o uvedených službách prostredníctvom komunikačných médií, elektronickej pošty, SMS správ, počítačových sietí a internetu alebo verbálne.

(540)



(550) obrazová

(732) 3U s.r.o., Ružová dolina 25, Bratislava, SK;

(740) Porubčan Róbert, Ing., Ivanka pri Dunaji, SK;

(111) 237605

(151) 8.7.2014

(156) 29.11.2023

(180) 29.11.2033

(210) 2236-2013

(220) 29.11.2013

(442) 2.4.2014

(450) 4.9.2014

(511) 9 NCL (10)

(511) 9 - Zváracie elektródy.

(540) GARANT

(550) slovná

(732) Kjellberg Stiftung, Geschwister - Scholl - Strasse 1, 032 38 Finsterwalde, DE;

(740) TM & PATENT ATTORNEY NEUSCHL s. r. o., Bratislava, SK;

(111) 237629

(151) 8.7.2014

(156) 9.1.2024

(180) 9.1.2034

(210) 18-2014

(220) 9.1.2014

(442) 2.4.2014

(450) 4.9.2014

(511) 16, 35, 41 NCL (10)

(511) 16 - Plagáty; reklamné tabule z papiera, kartónu alebo lepenky; brožúry; katalógy; fotografie (tlačoviny); tlačoviny; tlačené publikácie; ročenky; kalendáre; oznámenia (papiernický tovar); samolepky (papiernický tovar); letáky.

35 - Reklama; predvádzanie (služby modeliek) na reklamné účely a podporu predaja; organizovanie obchodných alebo reklamných výstav; zásielkové reklamné služby; zbieranie údajov do počítačových databáz; zoraďovanie údajov v počítačových databázach; organizovanie obchodných alebo reklamných veľtrhov; prezentácia výrobkov v komunikačných médiách pre maloobchod; organizovanie módných prehliadok na podporu predaja; tvorba reklamných filmov.

41 - Akadémie (vzdelávanie); zábava; služby estrádných umelcov; filmové štúdiá; korešpondenčné vzdelávacie kurzy; prenájom dekorácií na predstavenia; vydávanie textov (okrem reklamných); školenia; televízna zábava; pózovanie modelov výtvarným umelcom; organizovanie a vedenie kolokvií; organizovanie a vedenie konferencií; diskotéky (služby); organizovanie kultúrnych alebo vzdelávacích výstav; organizovanie živých vystúpení; plánovanie a organizovanie večierok; organizovanie súťaží krásy; organizovanie plesov; nahrávanie videopások; organizovanie módných prehliadok na zábavné účely.

(540)

(550) obrazová
 (591) čierna, magenta
 (732) Varga Peter, Športová 187, Diakovce, SK;

(111) 237666

(151) 8.7.2014
 (156) 21.12.2023
 (180) 21.12.2033
 (210) 2431-2013
 (220) 21.12.2013
 (442) 2.4.2014
 (450) 4.9.2014
(511) 41 NCL (10)
 (511) 41 - Zábava a kultúrna činnosť.
(540)



(550) obrazová
 (591) čierna, modrá, červená, hnedá, sivá
 (732) Modranské kráľovské divadlo, Dukelská 25, Modra, SK;
 (740) Juran Svetozár, JUDr., Bratislava, SK;

(111) 237698

(151) 8.7.2014
 (156) 6.12.2023
 (180) 6.12.2033
 (210) 5659-2013
 (220) 6.12.2013

(442) 2.4.2014
 (450) 4.9.2014
(511) 10, 37 NCL (10)
 (511) 10 - Stomatologické nástroje a náradie; olejový sprej na čistenie stomatologického náradia.
 37 - Inštalácia, opravy a servis stomatologických nástrojov, náradia a ich častí.

(540) DENSIM

(550) slovná
 (732) DIPLOMAT DENTAL, s.r.o., Vrbovská cesta 17, Piešťany, SK;
 (740) Hojčuš Peter, Ing., Bratislava, SK;

(111) 237699

(151) 8.7.2014
 (156) 6.12.2023
 (180) 6.12.2033
 (210) 5662-2013
 (220) 6.12.2013
 (442) 2.4.2014
 (450) 4.9.2014
(511) 1, 3, 4 NCL (10)
 (511) 1 - Hydraulické a brzdové kvapaliny; chladiace a nemrznúce zmesi do automobilov a motocyklov.
 3 - Čistiace a leštiace prípravky pre automobily; autokozmetika.
 4 - Oleje a mazivá na priemyselné účely.

(540) COYOTE

(550) slovná
 (732) AutoMax Group s.r.o., K Hájům 1233/2, Stodůlky, Praha 5, CZ;

(111) 237700

(151) 8.7.2014
 (156) 6.12.2023
 (180) 6.12.2033
 (210) 5663-2013
 (220) 6.12.2013
 (442) 2.4.2014
 (450) 4.9.2014
(511) 1, 3, 4 NCL (10)
 (511) 1 - Hydraulické a brzdové kvapaliny; chladiace a nemrznúce zmesi do automobilov a motocyklov.
 3 - Čistiace a leštiace prípravky pre automobily; autokozmetika.
 4 - Oleje a mazivá na priemyselné účely.

(540)



(550) obrazová
(732) AutoMax Group s.r.o., K Háju 1233/2, Stodůlky, Praha 5, CZ;

(111) 237707

(151) 8.7.2014
(156) 10.1.2024
(180) 10.1.2034
(210) 25-2014
(220) 10.1.2014
(442) 2.4.2014
(450) 4.9.2014

(511) 3 NCL (10)

(511) 3 - Gél na pranie; aviváž; tekuté mydlo; čistiaci prípravok na sporák; čistiaci prípravok na okná; čistiaci prípravok na dlažbu; čistiaci prípravok na parkety; čistiaci prípravok na WC; saponát na riad.

(540)



(550) obrazová

(591) čierna, telová, biela, žltá, zelená
(732) TECHNIK Slovakia, s. r. o., Svätoplukova 28, Bratislava, SK;
(740) LITVÁKOVÁ A SPOL., s. r. o., Patentová a známková kancelária, Bratislava, SK;

(111) 237749

(151) 13.8.2014
(156) 31.10.2023
(180) 31.10.2033
(210) 2047-2013
(220) 31.10.2013
(442) 6.5.2014
(450) 3.10.2014

(511) 20, 35, 37, 39, 42 NCL (10)

(511) 20 - Nábytok a jeho časti; nábytok do predsiení, spální, pracovni, do kuchýň, do detských a študentských izieb; kancelársky nábytok; drevený a plastový kúpeľňový nábytok; zrkadlá; stoly; komody; skrine; vstavané skrine; nábytkové a šatníkové dvere; postele; pohovky; stolárske výrobky; drevené kostry a hrany na nábytok; police; nekovové kľučky na dvere; lišty (plastové) na nábytok
35 - Obchodné sprostredkovanie služieb uvedených v triedach 37 a 42 tohto zoznamu.
37 - Inštalácia, údržba a opravy nábytku; špeciálne a pomocné stavebné činnosti a remeselné práce.
39 - Služby balenia a skladovanie tovarov; dovoz, preprava tovarov a nábytku; doručovanie tovarov; nákladná doprava.
42 - Nábytkové dizajnérstvo.

(540)



(550) obrazová
(732) Wood Service Group, s.r.o., Hrušové 906, Bzince pod Javorinou, SK;

(111) 237802

(151) 13.8.2014
(156) 6.2.2024
(180) 6.2.2034
(210) 198-2014
(220) 6.2.2014
(442) 6.5.2014
(450) 3.10.2014

(511) 28, 35, 41 NCL (10)

(511) 28 - Karty na bingo; hracie karty; hracie žetóny; žetóny na hry o peniaze; stieracie žreby na lotériové hry; výherné hracie automaty.
35 - Reklamná, inzertná a propagačná činnosť; on-line reklama na počítačovej komunikačnej sieti; rozhlasová a televízna reklama; organizovanie a prevádzkovanie spotrebiteľských a žrebových lotérií na reklamné účely; vydávanie, aktualizovanie reklamných materiálov;

zasielanie a rozširovanie reklamných materiálov (letáky, prospekty, tlačivá, vzorky) zákazníkom.

41 - Zábava, pobavenie; organizovanie a prevádzkovanie lotérií a stávkových hier; organizovanie lotérií a stávkových hier prostredníctvom internetu; organizovanie a prevádzkovanie hier o peniaze; prevádzkovanie elektronickej žrebovej lotérie; organizovanie a prevádzkovanie spotrebiteľských lotérií; organizovanie a prevádzkovanie žrebových lotérií; organizovanie kurzových stávk; organizovanie kurzových stávk prostredníctvom internetu; organizovanie a prevádzkovanie doplnkových televíznych hier k lotériám; tvorba televíznych programov.

(540) SUPER RENTA

(550) slovná

(732) TIPOS, národná lotériová spoločnosť, a.s., Brečtanová 1, Bratislava-Nové Mesto, SK;

(740) LITVÁKOVÁ A SPOL., s. r. o., Patentová a známková kancelária, Bratislava, SK;

(111) 237871

(151) 13.8.2014

(156) 13.1.2024

(180) 13.1.2034

(210) 31-2014

(220) 13.1.2014

(442) 6.5.2014

(450) 3.10.2014

(511) 16, 20 NCL (10)

(511) 16 - Fotografie (tlačoviny); obrazy; zarámované alebo nezarámované obrazy (maľby).

20 - Profily na obrazové rámy; rámy (lišty obrazové); profilové lišty na obrazové rámy; rámy na obrazy; zrkadlá.

(540)

FALC

VERTICAL
DESIGN

(550) obrazová

(732) FALC, s.r.o., Dopravná 5, Topoľčany, SK;

(111) 237901

(151) 13.8.2014

(156) 13.2.2024

(180) 13.2.2034

(210) 5112-2014

(220) 13.2.2014

(442) 6.5.2014

(450) 3.10.2014

(511) 5, 29, 30, 35, 39 NCL (10)

(511) 5 - Diétne potraviny na lekárske účely.

29 - Mäso, ryby, hydina a zverina; mäsové výťažky; konzervované, mrazené, sušené a varené ovocie, huby a zelenina; ovocné rôsoly, husté zaváraniny, kompóty; vajcia; mlieko a mliečne výrobky; jedlé oleje a tuky; hotové jedlá; polievky a vývary; rýchle občerstvenie a dezerty.

30 - Káva, čaj, kakao a kávové náhradky; ryža; tapioka a ságo; múka a obilninové výrobky; chlieb; pekárske a cukrárske výrobky; zmrzlina; cukor, med, melasový sirup; kvasnice, prášky do pečiva; soľ; horčica; ocot; omáčky (chuťové prísady); koreniny; konzumný ľad; hotové jedlá a slané chuťovky.

35 - Maloobchodné služby s potravinami; maloobchodné služby s potravinami poskytované prostredníctvom internetu.

39 - Rozvoz jedál.

(540)



(550) obrazová

(591) čierna, oranžová

(732) Litelife s. r. o., Zámocká 8, Bratislava, SK;

(740) inventa Patentová a známková kancelária s.r.o., Bratislava, SK;

(111) 237925

(151) 10.9.2014

(156) 28.12.2023

(180) 28.12.2033

(210) 2478-2013

(220) 28.12.2013

(442) 3.6.2014

(450) 4.11.2014

(511) 20, 42 NCL (10)

(511) 20 - Nábytok; vešiaky na odevy, ramienka na odevy; nekovové háčiky na odevy.

42 - Navrhovanie nábytku.

(540) VERONIKA PALUCHOVA

(550) slovná

(732) Paluchová Veronika, Potok 970, Svrčinovec, SK;

(111) 238081

(151) 10.9.2014

(156) 24.2.2024

(180) 24.2.2034

(210) 316-2014

(220) 24.2.2014

(442) 3.6.2014

(450) 4.11.2014

(511) 35 NCL (10)

(511) 35 - Reklama; reklamné agentúry; marketing.

(540) Respect APP

- (550) slovná
 (732) Respect APP s.r.o., Lazaretská 2333/12, Bratislava-Staré Mesto, SK;

(111) 238367

(151) 14.10.2014

(156) 13.2.2024

(180) 13.2.2034

(210) 5110-2014

(220) 13.2.2014

(442) 2.7.2014

(450) 4.12.2014

(511) 9, 35, 41 NCL (10)

- (511) 9 - Karty s pamäťou alebo mikroprocesorom; kódované magnetické karty.

35 - Prevádzkovanie stimulačných programov pre zákazníkov; organizovanie, prevádzkovanie a kontrola vernostných programov a motivačných programov pre zákazníkov; organizovanie a riadenie motivačných programov v oblasti hospodárskej činnosti a vernostných programov; služby v oblasti vernostných kariet; riadenie vernostných, motivačných alebo propagačných programov; prevádzkovanie elektronického klientskeho systému; správa počítačových databáz.

41 - Informácie o možnostiach zábavy, informácie o výchove a vzdelávaní; klubové služby (výchovno-zábavné).

(540) KLUB MAGNUS

(550) slovná

(732) J&T BANKA, a.s., Sokolovská 700/113a, Karlín, Praha 8, CZ;

(740) Zivko Mijatovic and Partners s. r. o., Bratislava, SK;

(111) 238368

(151) 14.10.2014

(156) 18.2.2024

(180) 18.2.2034

(210) 5116-2014

(220) 18.2.2014

(442) 2.7.2014

(450) 4.12.2014

(511) 9, 16, 35, 38, 41, 42 NCL (10)

- (511) 9 - Nahrané programy pre internetové vyhľadávače a portály; nahrané programy pre reklamné systémy; nahrané programy na sprístupňovanie a pozeranie fotografií a videí; počítačové databázy; informácie a záznamy v elektronickej podobe uložené na samostatných nosičoch a/alebo v rámci internetových, intranetových, dátových, informačných či telekomunikačných sietí; nahrané počítačové programy; počítačové programy (stiahnuté z telekomunikačnej siete); CD disky; DVD disky; magnetické nosiče údajov; záznamové disky; elektronické publikácie (stiahnuté z telekomunikačnej siete); počítačový softvér; počítačový hardvér; vysielačie zariadenia (telekomunikácie); telefónne prístroje, najmä na telefonovanie cez internet; zariadenia a prístroje na prenos, záznam alebo reprodukciu zvuku, obrazu alebo dát; prístroje

a nástroje fotografické, kinematografické, optické, signalizačné, kontrolné, záchranné.

16 - Brožúry; knihy; prospekty; príručky; plagáty; katalógy; tlačené manuály; časopisy; noviny; periodická a neperiodická tlač; tlačoviny; kalendáre; papier, kartón, papierové formuláre; papierové osvedčenia; reklamné tabule z papiera, kartónu alebo lepenky; lepenkové alebo papierové škatule; lepenkové alebo papierové obaly na fľaše; pútače z papiera alebo lepenky; informácie, údaje a databázy na papierových nosičoch; papiernický tovar; predmety z kartónu; albumy; atlasy; fotografie; tlačivá; formuláre; grafické reprodukcie; grafiky; spisové obaly (zaraďovače); papierové vlajky; pútače z papiera alebo lepenky; netextilné etikety; pečiatky; pečate; pečatné vosky; písacie potreby; školské potreby; písacie stroje a kancelárske potreby s výnimkou nábytku; lepiace štítky; lepidlá a lepiace pásky na kancelárske účely a použitie v domácnosti; vrecia a vrecká z papiera alebo plastických materiálov (na balenie).

35 - Reklama na internetových vyhľadávačoch a online adresároch na vyhľadávanie a zobrazovanie informácií, blogov, diskusií, videí a fotografií týkajúcich sa spoločenského života, virtuálnych spoločenstiev, sociálnych sietí, rodinných udalostí; kompilácia a systematizácia informácií a fotografií do počítačových databáz; propagácia charitatívnych služieb, verejných a komunitných služieb; vyhľadávanie informácií v počítačových súboroch (pre zákazníkov); zbieranie údajov do počítačových databáz; komerčné informačné kancelárie; reklamné služby; obchodný manažment; obchodná administratíva; online reklama na počítačovej komunikačnej sieti; administratívne spracovanie obchodných objednávok; obchodné alebo podnikateľské informácie; obchodné informácie a rady spotrebiteľom; obchodný alebo podnikateľský prieskum; organizovanie komerčných alebo reklamných výstav a veľtrhov; propagácia a reklama spojená so systémami pay-per-click (PPC); poskytovanie služieb reklamných internetových vyhľadávačov; podpora predaja (pre tretie osoby); služby porovnávania cien; predvádzanie tovaru; prenájom reklamného času vo všetkých komunikačných médiách; public relations; reklama; reklamné agentúry; vedenie kartoték v počítači; poskytovanie informácií o uvedených službách prostredníctvom komunikačných médií, elektronickej pošty, SMS správ, počítačových sietí a internetu.

38 - Telekomunikačný prenos elektronických tlačovín, časopisov, periodík, kníh a iných dát prostredníctvom telekomunikačnej siete vrátane internetu a/alebo intranetu; telekomunikačný prenos informácií na internete vrátane prevádzkovania elektronických nástieniek, chatov, blogov; diskusných skupín; poskytovanie prístupu k online informačným dátovým službám; telekomunikačné služby; poskytovanie telekomunikačného pripojenia do svetovej počítačovej siete; poskytovanie telekomunikačných kanálov na telenákupy; elektronická pošta; komunikácia prostredníctvom optických káblov; počítačová

komunikácia; komunikácia pomocou počítačových terminálov; posielanie správ; poskytovanie priestoru na diskusiu na internete; poskytovanie používateľského prístupu do svetovej počítačovej siete; prenájom prístupového času do svetových počítačových sietí; prenájom zariadení na prenos informácií; prenos signálu pomocou satelitu; prenos správ a obrazových informácií pomocou počítača; spravodajské agentúry; rozhlasové vysielanie; televízne vysielanie; teletextové služby; tlačové kancelárie; výzvy (rádiom, telefónom alebo inými elektronickými komunikačnými prostriedkami); poskytovanie informácií o uvedených službách prostredníctvom komunikačných médií, elektronickej pošty, SMS správ, počítačových sietí a internetu.

41 - Zábava a vzdelávanie prostredníctvom počítačov, elektronických a online databáz, sociálnych sietí a internetových diskusií; vydávanie elektronických publikácií, najmä publikácií tvorených používateľmi internetu vrátane zobrazovania textov, blogov, obrázkov, fotografií, diskusných príspevkov, videí; vydávanie online časopisov s obsahom tvoreným používateľmi; zábava prostredníctvom zdieľania videí a fotografií; prenájom dekorácií; informácie o možnostiach zábavy; informácie o možnostiach rekreácie; informácie o možnostiach rozptýlenia; informácie o výchove a vzdelávaní; online vydávanie kníh a časopisov v elektronickej forme; elektronická edičná činnosť v malom; organizovanie súťaží (vedomostných alebo zábavných); filmová tvorba; fotografická reportáž; fotografovanie; koncertné siene, sály; nahrávanie videopások; organizovanie kultúrnych alebo vzdelávacích výstav; organizovanie plesov; organizovanie predstavení, organizovanie súťaží krásy, organizovanie súťaží; organizovanie živých vystúpení; písanie textov okrem reklamných; plánovanie a organizovanie večierkov; poskytovanie elektronických publikácií online; praktický výcvik; reportérske služby; školenia; umelecké módné agentúry; vydávanie kníh; vydávanie textov s výnimkou reklamných alebo náborových; vydávanie kníh a časopisov v elektronickej forme; vyučovanie; vzdelávanie; zábava; pobavenie; poskytovanie informácií o uvedených službách prostredníctvom komunikačných médií, elektronickej pošty, SMS správ, počítačových sietí a internetu.

42 - Poskytovanie internetových vyhľadávačov a online adresárov na vyhľadávanie a zobrazovanie informácií, blogov, diskusií, videí a fotografií týkajúcich sa spoločenského života, virtuálnych spoločenstiev, sociálnych sietí, rodinných udalostí.

(540)



MODRÁ STRECHA

(550) obrazová
(732) 4networks SK&CZ, s.r.o., Lamačská cesta 45, Bratislava, SK;

(111) 238372

(151) 14.10.2014

(156) 6.3.2024

(180) 6.3.2034

(210) 5180-2014

(220) 6.3.2014

(442) 2.7.2014

(450) 4.12.2014

(511) 29, 35, 40 NCL (10)

(511) 29 - Mliečne výrobky, syry všetkých druhov; syrové výrobky; syrové nátierky.

35 - Nákup a predaj uvedených tovarov; maloobchodné služby s uvedenými tovarmi; veľkoobchodná činnosť s uvedenými tovarmi; predvádzanie tovarov.

40 - Spracovanie mlieka a syrov pre tretie osoby.

(540) FARAON

(550) slovná

(732) NiKA, s.r.o., Nová 134, Považská Bystrica, SK;

(740) FAJNOR IP s. r. o., Bratislava, SK;

(111) 238379

(151) 14.10.2014

(156) 31.3.2024

(180) 31.3.2034

(210) 5231-2014

(220) 31.3.2014

(442) 2.7.2014

(450) 4.12.2014

(511) 28, 35, 41 NCL (10)

(511) 28 - Karty na bingo; hracie karty; hracie žetóny; žetóny na hry o peniaze; stieracie žreby na lotériové hry; výherné hracie automaty.

35 - Reklamná, inzertná a propagačná činnosť; online reklama na počítačovej komunikačnej sieti; rozhlasová a televízna reklama; reklamné služby uskutočňované prostredníctvom spotrebiteľských lotérií; vydávanie, aktualizovanie reklamných materiálov; zasielanie a rozširovanie reklamných materiálov (letáky, prospekty, tlačivá, vzorky) zákazníkom.

41 - Zábava, pobavenie; organizovanie lotérií a stávkových hier; organizovanie lotérií a stávkových hier prostredníctvom internetu; organizovanie hier o peniaze; organizovanie elektronickej žrebovej loterie; organizovanie spotrebiteľských lotérií; organizovanie žrebových lotérií; organizovanie kurzových stávk; organizovanie kurzových stávk prostredníctvom internetu; organizovanie doplnkových televíznych hier k lotériám; tvorba televíznych programov.

(540) Písmeno, písmeno, písmeno

(550) slovná

- (732) TIPOS, národná lotériová spoločnosť, a.s., Brečtanová 1, Bratislava-Nové Mesto, SK;
 (740) LITVÁKOVÁ A SPOL., s. r. o., Patentová a známková kancelária, Bratislava, SK;

(111) 238434

(151) 12.11.2014

(156) 27.11.2023

(180) 27.11.2033

(210) 2239-2013

(220) 27.11.2013

(442) 5.8.2014

(450) 7.1.2015

(511) 4, 35, 37, 39, 43 NCL (10)

(511) 4 - Motorové palivá, pohonné hmoty; pohonné látky; prchavé pohonné zmesi; benzín; motorová nafta; minerálne palivá; fosílné palivá; aditíva do motorových palív s výnimkou chemikálií; nechemické prísady do motorových palív; palivá na báze alkoholu; palivové plyny; generátorový plyn; palivové zmesi do karburátorov; palivový olej; priemyselné oleje a tuky; mazacie oleje; motorové oleje; oleje pre dopravné prostriedky; mazivá na remene; ropa surová alebo rafinovaná; prostriedky na pohlcovanie, zvlhčovanie a viazanie prachu; palivá vrátane pohonných hmôt do motorových vozidiel; tuhý plyn (palivo); xylén; elektrická energia; repkový olej na priemyselné účely; sviečky a knôty na svietenie; svietiace materiály.

35 - Reklama; reklamné služby; on-line reklama na počítačovej komunikačnej sieti; vydávanie a aktualizovanie reklamných alebo náborových materiálov; rozširovanie reklamných materiálov zákazníkom (letáky, prospekty, tlačoviny); rozširovanie vzoriek tovarov na reklamné účely; marketing; marketingové štúdie; organizovanie výstav na reklamné a obchodné účely; podpora predaja pre tretie osoby; organizovanie reklamných a obchodných predvážacích akcií na propagáciu výrobkov a služieb; odborné obchodné alebo podnikateľské poradenstvo; obchodné odhady; služby porovnávania cien; obchodná administratíva; administratívne spracovanie obchodných objednávok; kancelárske práce; kompilácia matematických alebo štatistických údajov; grafická úprava tlačovín na reklamné účely; vyhľadávanie informácií v počítačových súboroch (pre zákazníkov); zbieranie údajov do počítačových databáz; zoraďovanie údajov v počítačových databázach; prieskum trhu; prieskum verejnej mienky; analýzy nákladov; fakturácia; fotokopírovacie služby; obchodné informácie a rady spotrebiteľom; obchodné služby pri poskytovaní sponzorskej podpory televíznym programom (vyhľadávanie sponzorov); obchodné služby pri poskytovaní sponzorskej podpory televíznym reklamám (vyhľadávanie sponzorov); maloobchodná činnosť čerpacích staníc pohonných hmôt; maloobchodná a veľkoobchodná činnosť s palivami, s mazivami, s olejmi, s povinnou a doplnkovou výbavou vozidiel, so súčasťami vozidiel, s autopríslušenstvom, s autodoplnkami, s autokozmetikou, s chemickými prísadami do motorových palív a do motorových olejov, s vodou do

ostrekovačov, s čistiacimi prípravkami, prostriedkami a pomôckami na čistenie okien, interiéru a karosérie automobilov, s voskami, pastami a inými ochrannými prípravkami proti korózii, s osviežovačmi vzduchu do automobilov, s pohlcovačmi pachov do automobilov, s časopismi a inými periodikami, s cestnými mapami, s diaľničnými nálepkami, s hračkami, so stieracími žrebmami na lotériové hry, s rýchlym občerstvením najmä s plnenými bagetami, so sendvičmi, s obloženými chlebíčkami, s koláčmi, s cukrovinkami a chuťovkami, s hotovými jedlami (vrátane polievok a vývarov), so zmrzlinou, s kávou, s nealkoholickými a alkoholickými nápojmi; maloobchodná a veľkoobchodná činnosť s tovarmi uvedenými v triede 4 tohto zoznamu; zhromažďovanie rôzneho tovaru (okrem dopravy), najmä už uvedeného tovaru pre tretie osoby umožňujúce spotrebiteľom, aby si prezreli a zakúpili tovar prostredníctvom katalógov, korešpondenčného (zásielkového) predaja, prostredníctvom internetu, telešopingu alebo prostredníctvom iných komunikačných médií; obchodné sprostredkovanie služieb uvedených v triedach 35, 37, 39 a 43 tohto zoznamu; poskytovanie rád a informácií o uvedených službách prostredníctvom komunikačných médií, elektronickej pošty, SMS správ, počítačových sietí a internetu alebo verbálne.

37 - Výstavba čerpacích staníc; výstavba podzemných nádrží; výstavba priemyselných budov; služby čerpacích staníc patriace do tejto triedy; autoopravovne (údržba, opravy a tankovanie); inštalácia, údržba a opravy výrobných, prevádzkových a opravárskych technológií v automobilovom a petrolejárskom priemysle; poradenská činnosť v oblasti inštalácie a servisu v automobilovom a petrolejárskom priemysle; dopĺňanie paliva do pozemných vozidiel (tankovanie); inštalácia, údržba a opravy čerpacej techniky; klampiárstvo a inštalatérstvo; autoservisy (údržba, opravy a tankovanie); nastavovanie dopravných prostriedkov; informácie o opravách vozidiel; údržba a opravy vozidiel; ošetrovanie vozidiel protikoróznymi nátermi; čalúnenie a čalúnnické opravy interiérov v dopravných prostriedkoch; oprava opotrebovaných alebo poškodených motorov; opravy vozidiel pri dopravných nehodách; inštalácia a opravy zabezpečovacích zariadení proti odcudzeniu vozidiel; protektorovanie pneumatík; vulkanizovanie pneumatík (oprava); výmena pneumatík; vyvažovanie pneumatík; nastavovanie dopravných prostriedkov (služby autoservisov); umývanie dopravných prostriedkov; leštenie vozidiel; mazanie vozidiel; čistenie automobilov; čistenie interiérov vozidiel; údržba a opravy motorových vozidiel; chemické čistenie; montáž a demontáž častí a súčastí motorových vozidiel; montáž a demontáž autopríslušenstva; stavebný dozor; stavebníctvo; opravy; inštalačné služby; poskytovanie rád a informácií o uvedených službách prostredníctvom komunikačných médií, elektronickej pošty, SMS správ, počítačových sietí a internetu alebo verbálne.

39 - Automobilová doprava; dovoz, doprava; doprava ropovodom; logistické služby v doprave; poskytovanie pomoci pri doprave; informácie o doprave; dopravné a prepravné rezervačné služby; prenájom dopravných prostriedkov; prenájom automobilov; prenájom nosičov na automobily; prenájom garáží; prenájom miesta na parkovanie; prenájom skladísk; prenájom skladovacích kontajnerov; ťahanie alebo vlečenie dopravných prostriedkov pri poruchách; prenájom chladiarenských zariadení; informácie o skladovaní; doručovanie tovarov; preprava; balenie a skladovanie tovaru; balenie a skladovanie palív, mazív, olejov; balenie a skladovanie kvapalných látok, najmä látok pre motoristov; skladovanie pneumatík; organizovanie ciest; poskytovanie rád a informácií o uvedených službách prostredníctvom komunikačných médií, elektronickej pošty, SMS správ, počítačových sietí a internetu alebo verbálne.

43 - Bufety (rýchle občerstvenie); samoobslužné reštaurácie; reštaurácie (jedálne); jedálne a závodné jedálne; kaviarne; motely; stravovacie služby; prenájom prenosných stavieb; poskytovanie prechodného ubytovania; poskytovanie rád a informácií o uvedených službách prostredníctvom komunikačných médií, elektronickej pošty, SMS správ, počítačových sietí a internetu alebo verbálne.

(540) benzinol TRADIČNÁ SLOVENSKÁ ZNAČKA

- (550) slovná
 (732) BENZINOL SLOVAKIA s. r. o., Mliekárenska 17, Bratislava, SK;
 (740) Porubčan Róbert, Ing., Ivanka pri Dunaji, SK;

(111) 238575

- (151) 13.11.2014
 (156) 14.2.2024
 (180) 14.2.2034
 (210) 254-2014
 (220) 14.2.2014
 (442) 5.8.2014
 (450) 7.1.2015

(511) 9, 16, 41 NCL (10)

(511) 9 - Počítačové programy a softvér všetkých druhov bez ohľadu na typ záznamového média a spôsob rozširovania, počítačový softvér zapísaný na magnetických nosičoch alebo stiahnutý z externej počítačovej siete.

16 - Fotografie; učebné a vyučovacie pomôcky okrem prístrojov a zariadení.

41 - Výchova, vzdelávanie, športová a kultúrna činnosť; verejná prezentácia umeleckých a literárnych diel na kultúrne alebo vzdelávacie účely.

(540)



- (550) obrazová
 (591) modrá, čierna
 (732) Súkromná škola umeleckého priemyslu animovanej tvorby, Vlastenecké námestie 1, Bratislava, SK;

(111) 238649

- (151) 13.11.2014
 (156) 7.4.2024
 (180) 7.4.2034
 (210) 5246-2014
 (220) 7.4.2014
 (442) 5.8.2014
 (450) 7.1.2015

(511) 3, 5 NCL (10)

(511) 3 - Detergenty; prípravky a látky, všetko na pranie bielizne; prípravky na formovanie a upravovanie tkanín, aviváž; bieliace prípravky; prípravky na odstraňovanie škvŕn; mydlá; mydlá na rozjasnenie tkanín; prípravky na ručné pranie oblečenia a tkanín; škrob na bielizeň; čistiace, leštiace a abrazívne prípravky.
 5 - Dezodorizačné a osviežujúce prípravky na odevy a tkaniny.

(540)

- (550) obrazová
 (591) žltohnedá, čierna, biela, svetlomodrá
 (732) Unilever IP Holdings B.V., Weena 455, 3013 AL Rotterdam, NL;
 (740) Hlavatý Dušan, Mgr., Bratislava, SK;

(111) 238650

- (151) 13.11.2014
 (156) 7.4.2024
 (180) 7.4.2034
 (210) 5247-2014
 (220) 7.4.2014
 (442) 5.8.2014
 (450) 7.1.2015

(511) 3, 5 NCL (10)

- (511) 3 - Detergenty; prípravky a látky, všetko na pranie bielizne; prípravky na formovanie a upravovanie tkanín, aviváž; bieliace prípravky; prípravky na odstraňovanie škvŕn; mydlá; mydlá na rozjasnenie tkanín; prípravky na ručné pranie oblečenia a tkanín; škrob na bielizeň; čistiace, leštiace a abrazívne prípravky.
 5 - Dezodorizačné a osviežujúce prípravky na odevy a tkaniny.

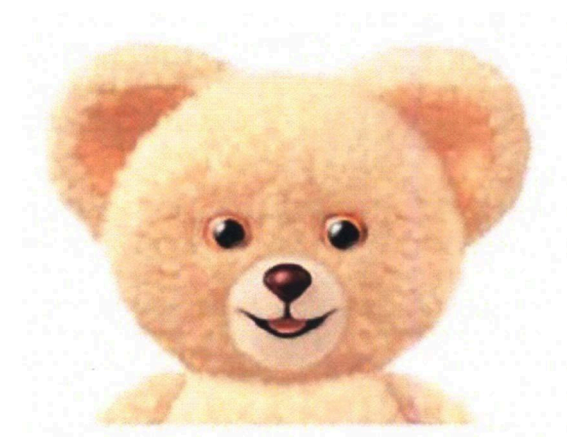
(540)

- (550) obrazová

- (591) žltohnedá, čierna, biela, hnedá
 (732) Unilever IP Holdings B.V., Weena 455, 3013 AL Rotterdam, NL;
 (740) Hlavatý Dušan, Mgr., Bratislava, SK;

(111) 238651

- (151) 13.11.2014
 (156) 7.4.2024
 (180) 7.4.2034
 (210) 5248-2014
 (220) 7.4.2014
 (442) 5.8.2014
 (450) 7.1.2015

(511) 3, 5 NCL (10)

- (511) 3 - Detergenty; prípravky a látky, všetko na pranie bielizne; prípravky na formovanie a upravovanie tkanín, aviváž; bieliace prípravky; prípravky na odstraňovanie škvŕn; mydlá; mydlá na rozjasnenie tkanín; prípravky na ručné pranie oblečenia a tkanín; škrob na bielizeň; čistiace, leštiace a abrazívne prípravky.
 5 - Dezodorizačné a osviežujúce prípravky na odevy a tkaniny.

(540)

- (550) obrazová
 (591) žltohnedá, čierna, biela
 (732) Unilever IP Holdings B.V., Weena 455, 3013 AL Rotterdam, NL;
 (740) Hlavatý Dušan, Mgr., Bratislava, SK;

(111) 238652

- (151) 13.11.2014
 (156) 12.5.2024
 (180) 12.5.2034
 (210) 5310-2014
 (220) 12.5.2014
 (442) 5.8.2014
 (450) 7.1.2015

(511) 35, 36, 38, 44 NCL (10)

- (511) 35 - Analýzy nákladov; zbieranie údajov do počítačových databáz; zoraďovanie údajov v počítačových databázach.

36 - Zdravotné poistenie; konzultačné služby v oblasti poisťovníctva.

38 - Prenos správ a obrazových informácií prostredníctvom počítača; poskytovanie prístupu do databáz.

44 - Zdravotnícka starostlivosť; farmaceutické poradenstvo; zdravotné poradenstvo.

(540) Bezpečné lieky

(550) slovná

(732) DÓVERA zdravotná poisťovňa, a. s., Einsteinova 25, Bratislava, SK;

(111) 238756

(151) 11.12.2014

(156) 23.4.2024

(180) 23.4.2034

(210) 5263-2014

(220) 23.4.2014

(442) 4.9.2014

(450) 3.2.2015

(511) 28, 35, 41 NCL (10)

(511) 28 - Karty na bingo; hracie karty; hracie žetóny; žetóny na hry o peniaze; stieracie žreby na lotériové hry; výherné hracie automaty.

35 - Reklamná, inzertná a propagačná činnosť; online reklama na počítačovej komunikačnej sieti; rozhlasová a televízna reklama; reklamné služby uskutočňované prostredníctvom spotrebiteľských lotérií; vydávanie, aktualizovanie reklamných materiálov; zasielanie a rozširovanie reklamných materiálov (letáky, prospekty, tlačivá, vzorky) zákazníkovi.

41 - Zábava, pobavenie; organizovanie lotérií a stávkových hier; organizovanie lotérií a stávkových hier prostredníctvom internetu; organizovanie hier o peniaze; organizovanie elektronickej žrebovej loterie; organizovanie spotrebiteľských lotérií; organizovanie žrebových lotérií; organizovanie kurzových stávk; organizovanie kurzových stávk prostredníctvom internetu; organizovanie doplnkových televíznych hier k lotériám; tvorba televíznych programov.

(540)



(550) obrazová

(591) biela, zelená, čierna, modrá, žltá

(732) TIPOS, národná lotériová spoločnosť, a.s., Brečtanová 1, Bratislava-Nové Mesto, SK;

(740) LITVÁKOVÁ A SPOL., s. r. o., Patentová a známková kancelária, Bratislava, SK;

(111) 238864

(151) 11.12.2014

(156) 7.3.2024

(180) 7.3.2034

(210) 5191-2014

(220) 7.3.2014

(442) 4.9.2014

(450) 3.2.2015

(511) 35, 38, 41 NCL (10)

(511) 35 - Propagačná činnosť, reklama; pomoc pri riadení obchodnej činnosti; obchodná administratíva; kancelárske práce.

38 - Počítačová komunikácia; televízne vysielanie; prenos televízneho signálu; vysielanie televíznych programov; káblové televízne vysielanie; satelitné vysielanie; komunikácia prostredníctvom sietí z optických vlákien; komunikácia prostredníctvom počítačových terminálov; počítačom podporovaný prenos správ a obrazových materiálov; elektronická pošta; služby poskytované elektronicými nástenkami; poskytovanie internetových diskusných (chatovacích) priestorov; telematické služby; prenos textových a obrazových informácií prostredníctvom počítača; šírenie elektronických časopisov, informácií, elektronických periodík, kníh v elektronickej podobe, audio alebo audiovizuálnych diel prostredníctvom informačnej alebo dátovej alebo elektronickej alebo komunikačnej alebo telekomunikačnej alebo počítačovej siete, najmä internetu, pomocou satelitov; poskytovanie priestoru na diskusiu na internete; obchodné sprostredkovanie služieb v oblasti výchovy, vzdelávania, zábavy a športových a kultúrnych aktivít.

41 - Výchova; vzdelávanie; zábava; športové a kultúrne aktivity; organizovanie súťaží (vedomostných alebo zábavných); televízna zábava; filmové štúdiá; požičiavanie filmov; výroba televíznych programov; dabing; produkcia filmov a videí s výnimkou reklamných; vydavateľská činnosť (okrem reklamných a náborových textov); agentúrna činnosť v oblasti kultúry; organizovanie hier a súťaží (s výnimkou na reklamné a propagačné účely); divadelné predstavenia; premietanie kinematografických filmov; výstavná činnosť v oblasti kultúry alebo zábavy alebo výchovy alebo vzdelávania; elektronická edičná činnosť v malom (DTP služby); služby nahrávacích štúdií; poskytovanie online elektronických publikácií a diel (bez možnosti stiahnutia); vydávanie elektronických kníh a online časopisov; poskytovanie publikácií z celosvetovej počítačovej siete alebo internetu s možnosťou prehľadávania (bez možnosti kopírovania); prenájom kinematografických filmov.

(540)



(550) obrazová

(591) biela, čierna, červená

- (732) AMC Networks Central Europe s.r.o., Pobřežní 620/3, Praha 8 - Karlín, CZ; (540)
 (740) Mešková Viera, Ing., Bratislava, SK;

(111) 238865

(151) 11.12.2014

(156) 7.3.2024

(180) 7.3.2034

(210) 5192-2014

(220) 7.3.2014

(442) 4.9.2014

(450) 3.2.2015

(511) 35, 38, 41 NCL (10)

(511) 35 - Propagačná činnosť, reklama; pomoc pri riadení obchodnej činnosti; obchodná administratíva; kancelárske práce.

38 - Počítačová komunikácia; televízne vysielanie; prenos televízneho signálu; vysielanie televíznych programov; káblové televízne vysielanie; satelitné vysielanie; komunikácia prostredníctvom sietí z optických vlákien; komunikácia prostredníctvom počítačových terminálov; počítačom podporovaný prenos správ a obrazových materiálov; elektronická pošta; služby poskytované elektronickými nástenkami; poskytovanie internetových diskusných (chatovacích) priestorov; telematické služby; prenos textových a obrazových informácií prostredníctvom počítača; šírenie elektronických časopisov, informácií, elektronických periodík, kníh v elektronickej podobe, audio alebo audiovizuálnych diel prostredníctvom informačnej alebo dátovej alebo elektronickej alebo komunikačnej alebo telekomunikačnej alebo počítačovej siete, najmä internetu, pomocou satelitov; poskytovanie priestoru na diskusiu na internete; obchodné sprostredkovanie služieb v oblasti výchovy, vzdelávania, zábavy a športových a kultúrnych aktivít.

41 - Výchova; vzdelávanie; zábava; športové a kultúrne aktivity; organizovanie súťaží (vedomostných alebo zábavných); televízna zábava; filmové štúdiá; požičiavanie filmov; výroba televíznych programov; dabing; produkcia filmov a videí s výnimkou reklamných; vydavateľská činnosť (okrem reklamných a náborových textov); agentúrna činnosť v oblasti kultúry; organizovanie hier a súťaží (s výnimkou na reklamné a propagačné účely); divadelné predstavenia; premietanie kinematografických filmov; výstavná činnosť v oblasti kultúry alebo zábavy alebo výchovy alebo vzdelávania; elektronická edičná činnosť v malom (DTP služby); služby nahrávacích štúdií; poskytovanie online elektronických publikácií a diel (bez možnosti stiahnutia); vydávanie elektronických kníh a online časopisov; poskytovanie publikácií z celosvetovej počítačovej siete alebo internetu s možnosťou prehľadávania (bez možnosti kopírovania); prenájom kinematografických filmov.



(550) obrazová

(732) AMC Networks Central Europe s.r.o., Pobřežní 620/3, Praha 8 - Karlín, CZ;

(740) Mešková Viera, Ing., Bratislava, SK;

(111) 238947

(151) 16.1.2015

(156) 28.7.2024

(180) 28.7.2034

(210) 1337-2014

(220) 28.7.2014

(442) 3.10.2014

(450) 3.3.2015

(511) 29 NCL (10)

(511) 29 - Konzervované olivy; jedlé oleje a tuky; olivový olej; olivová pasta.

(540)

(550) obrazová

(591) červená, zelená, čierna, biela, žltá

(732) Devely Holding GmbH & Co. Beteiligungs KG, Ottobrunner Strasse 45, Unterhaching, DE;

(740) ROTT & RÚŽIČKA, Patentová, známková a právna kancelária, verejná obchodná spoločnosť, Bratislava, SK;

(111) 239019

(151) 16.1.2015

(156) 21.1.2024

- (180) 21.1.2034
 (210) 96-2014
 (220) 21.1.2014
 (442) 3.10.2014
 (450) 3.3.2015
(511) 35, 42 NCL (10)
 (511) 35 - Prezentácia výrobkov v komunikačných médiách pre maloobchod; obchodné vystavovanie tovaru na jeho propagáciu; organizácia a vedenie prezentácií výrobkov; organizovanie predvádzacích akcií na obchodné účely; organizovanie predvádzacích akcií na reklamné účely; organizovanie výstavných akcií na reklamné účely; predvádzanie tovarov a služieb elektronickými prostriedkami s možnosťou nakupovania z domu prostredníctvom televízie (tzv. telenákupu, nakupovania z domácnosti); predvádzanie tovarov na podporu predaja a reklamné účely; predvádzanie tovarov na propagačné účely; predvádzanie tovarov pre tretie osoby; organizácia a vykonávanie predajných a propagačných motivačných plánov a dohľad nad nimi; distribúcia a rozširovanie reklamných materiálov (letákov, prospektov, tlačovín a vzoriek); distribúcia propagačných materiálov; distribúcia reklamných brožúr; distribúcia reklamných vzoriek; distribúcia reklamných materiálov; distribúcia reklamných letákov; priama poštová reklama.
 42 - Návrh a vývoj počítačového hardvéru; poradenstvo v oblasti návrhu a vývoja hardvéru; návrh počítačového hardvéru pre výrobné odvetvia; aktualizácia a údržba počítačového softvéru a programov; aktualizácia a adaptácia počítačových programov podľa používateľových požiadaviek; aktualizácia počítačového softvéru; informačné služby týkajúce sa aplikácie počítačových sietí; informačné služby v oblasti informačných technológií.

(540) Kalorifer

- (550) slovná
 (732) 4heat s.r.o., Ječná 1321/29a, Brno, CZ;
 (740) Gajdošíková Zuzana, Ing., Bratislava, SK;

(111) 239078

- (151) 16.1.2015
 (156) 2.6.2024
 (180) 2.6.2034
 (210) 987-2014
 (220) 2.6.2014
 (442) 3.10.2014
 (450) 3.3.2015

(511) 35, 36 NCL (10)

- (511) 35 - Poskytovanie obchodných alebo podnikateľských informácií; lepenie plagátov; kancelárie zaoberajúce sa dovozom a vývozom; komerčné informačné kancelárie; analýzy nákladov; rozširovanie reklamných oznamov; fotokopírovacie služby; sprostredkovateľne práce; prenájom kancelárskych strojov a zariadení; účtovníctvo; vedenie účtovných kníh; obchodné alebo podnikové audity (revízia účtov); predvádzanie tovaru; rozširovanie reklamných materiálov zákazníkom (letáky, prospekty, tlačoviny, vzorky); rozmnožovanie dokumentov; aktualizovanie reklamných materiálov;

rozširovanie vzoriek tovarov; marketingové štúdie; obchodné odhady; obchodný alebo podnikateľský prieskum; prenájom reklamných materiálov; vydávanie reklamných textov; reklama; rozhlasová reklama; obchodný alebo podnikateľský výskum; vzťahy s verejnosťou (public relations); stenografické služby; televízna reklama; prepisovanie správ (kancelárske práce); reklamné agentúry; predvádzanie (služby modeliek) na reklamné účely a podporu predaja; správa počítačových súborov; organizovanie obchodných alebo reklamných výstav; prieskum verejnej mienky; príprava miezd a výplatných listín; nábor zamestnancov; prenájom reklamných plôch; podpora predaja (pre tretie osoby); sekretárske služby; príprava a vyhotovenie daňových priznaní; spracovanie textov; zásielkové reklamné služby; zbieranie údajov do počítačových databáz; zoraďovanie údajov v počítačových databázach; organizovanie obchodných alebo reklamných veľtrhov; on line reklama na počítačovej komunikačnej sieti; vyhľadávanie informácií v počítačových súboroch (pre tretie osoby); prenájom reklamného času v komunikačných médiách; prehľad tlače (výstrižkové služby); prezentácia výrobkov v komunikačných médiách pre maloobchod; administratívne spracovanie obchodných objednávok; fakturácie; písanie reklamných textov; zostavovanie štatistík; grafická úprava tlačovín na reklamné účely; vyhľadávanie sponzorov; tvorba reklamných filmov; marketing; telemarketingové služby; platené reklamné služby typu „klikni sem“; obchodné sprostredkovateľské služby; aktualizácia a údržba údajov v počítačových databázach; poskytovanie obchodných informácií prostredníctvom webových stránok.

36 - Sprostredkovanie (maklérstvo); kancelárie zaoberajúce sa inkasovaním pohľadávok; organizovanie dobročinných zbierok; klíring (bezhotovostné zúčtovávanie vzájomných pohľadávok a záväzkov); daňové odhady (služby); financovanie (služby); finančné riadenie; finančné analýzy; finančné poradenstvo; finančné informácie; prenájom kancelárskych priestorov; poskytovanie finančných informácií prostredníctvom webových stránok.

(540)

- (550) obrazová
 (591) sivá, biela, modrá
 (732) consultDirect, s.r.o., Digital Park II, Einsteinova 25, Bratislava, SK;

(111) 239223

- (151) 16.2.2015
 (156) 18.2.2024
 (180) 18.2.2034

- (210) 5117-2014
 (220) 18.2.2014
 (442) 4.11.2014
 (450) 1.4.2015
(511) 9, 16, 35, 38, 41, 42 NCL (10)
 (511) 9 - Nahrané programy pre internetové vyhľadávače a portály; nahrané programy pre reklamné systémy; nahrané programy na sprístupňovanie a pozeranie fotografií a videí; počítačové databázy; informácie a záznamy v elektronickej podobe uložené na samostatných nosičoch a/alebo v rámci internetových, intranetových, dátových, informačných či telekomunikačných sietí; nahrané počítačové programy; počítačové programy (stiahnuté z telekomunikačnej siete); CD disky; DVD disky; magnetické nosiče údajov; záznamové disky; elektronické publikácie (stiahnuté z telekomunikačnej siete); počítačový softvér; počítačový hardvér; vysielacie zariadenia (telekomunikácie); telefónne prístroje, najmä na telefonovanie cez internet; zariadenia a prístroje na prenos, záznam alebo reprodukciu zvuku, obrazu alebo dát; prístroje a nástroje fotografické, kinematografické, optické, signalizačné, kontrolné, záchranné.
 16 - Brožúry; knihy; prospekty; príručky; plagáty; katalógy; tlačené manuály; časopisy; noviny; periodická a neperiodická tlač; tlačoviny; kalendáre; papier, kartón, papierové formuláre; papierové osvedčenia; reklamné tabule z papiera, kartónu alebo lepenky; lepenkové alebo papierové škatule; lepenkové alebo papierové obaly na fľaše; pútače z papiera alebo lepenky; informácie, údaje a databázy na papierových nosičoch; papiernický tovar; predmety z kartónu; albumy; atlasy; fotografie; tlačivá; formuláre; grafické reprodukcie; grafiky; spisové obaly (zaraďovače); papierové vľajky; pútače z papiera alebo lepenky; netextilné etikety; pečiatky; pečate; pečatné vosky; písacie potreby; školské potreby; písacie stroje a kancelárske potreby s výnimkou nábytku; lepiace štítky; lepidlá a lepiace pásky na kancelárske účely a použitie v domácnosti; vrecia a vrecká z papiera alebo plastických materiálov (na balenie).
 35 - Reklama na internetových vyhľadávačoch a on-line adresároch na vyhľadávanie a zobrazovanie informácií, blogov, diskusií, videí a fotografií týkajúcich sa spoločenského života, virtuálnych spoločenstiev, sociálnych sietí, rodinných udalostí; kompilácia a systematizácia informácií a fotografií do počítačových databáz; propagácia charitatívnych služieb, verejných a komunitných služieb; vyhľadávanie informácií v počítačových súboroch (pre zákazníkov); zbieranie údajov do počítačových databáz; komerčné informačné kancelárie; reklamné služby; obchodný manažment; obchodná administratíva; on-line reklama na počítačovej komunikačnej sieti; administratívne spracovanie obchodných objednávok; obchodné alebo podnikateľské informácie; obchodné informácie a rady spotrebiteľom; obchodný alebo podnikateľský prieskum; organizovanie komerčných alebo reklamných výstav a veľtrhov; propagácia

a reklama spojená so systémami pay-per-click (PPC); poskytovanie služieb reklamných internetových vyhľadávačov; podpora predaja (pre tretie osoby); služby porovnávania cien; predvádzanie tovaru; prenájom reklamného času vo všetkých komunikačných médiách; public relations; reklama; reklamné agentúry; vedenie kartoték v počítači; poskytovanie informácií o uvedených službách prostredníctvom komunikačných médií, elektronickej pošty, SMS správ, počítačových sietí a internetu.

38 - Telekomunikačný prenos elektronických tlačovín, časopisov, periodík, kníh a iných dát prostredníctvom telekomunikačnej siete vrátane internetu a/alebo intranetu; telekomunikačný prenos informácií na internete vrátane prevádzkovania elektronických nástieniek, chatov, blogov, diskusných skupín; poskytovanie prístupu k on-line informačným dátovým službám; telekomunikačné služby; poskytovanie telekomunikačného pripojenia do svetovej počítačovej siete; poskytovanie telekomunikačných kanálov na telenákupy; elektronická pošta; komunikácia prostredníctvom optických káblov; počítačová komunikácia; komunikácia pomocou počítačových terminálov; posielanie správ; poskytovanie priestoru na diskusiu na internete; poskytovanie používateľského prístupu do svetovej počítačovej siete; prenájom prístupového času do svetových počítačových sietí; prenájom zariadení na prenos informácií; prenos signálu pomocou satelitu; prenos správ a obrazových informácií pomocou počítača; spravodajské agentúry; rozhlasové vysielanie; televízne vysielanie; teletextové služby; tlačové kancelárie; výzvy (rádiom, telefónom alebo inými elektronickými komunikačnými prostriedkami); poskytovanie informácií o uvedených službách prostredníctvom komunikačných médií, elektronickej pošty, SMS správ, počítačových sietí a internetu.

41 - Zábava a vzdelávanie prostredníctvom počítačov, elektronických a on-line databáz, sociálnych sietí a internetových diskusií; vydávanie elektronických publikácií, najmä publikácií tvorených používateľmi internetu vrátane zobrazovania textov, blogov, obrázkov, fotografií, diskusných príspevkov, videí; vydávanie on-line časopisov s obsahom tvoreným používateľmi; zábava prostredníctvom zdieľania videí a fotografií; prenájom dekorácií; informácie o možnostiach zábavy; informácie o možnostiach rekreácie; informácie o možnostiach rozptýlenia; informácie o výchove a vzdelávaní; on-line vydávanie kníh a časopisov v elektronickej forme; elektronická edičná činnosť v malom; organizovanie súťaží (vedomostných alebo zábavných); filmová tvorba; fotografická reportáž; fotografovanie; koncertné siene, sály; nahrávanie videopások; organizovanie kultúrnych alebo vzdelávacích výstav; organizovanie plesov; organizovanie predstavení, organizovanie súťaží krásy, organizovanie súťaží; organizovanie živých vystúpení; písanie textov okrem reklamných; plánovanie a organizovanie večierkov; poskytovanie elektronických publikácií on-line; praktický výcvik; reportérske služby; školenia; umelecké módné

agentúry; vydávanie kníh; vydávanie textov s výnimkou reklamných alebo náborových; vydávanie kníh a časopisov v elektronickej forme; vyučovanie; vzdelávanie; zábava; pobavenie; poskytovanie informácií o uvedených službách prostredníctvom komunikačných médií, elektronickej pošty, SMS správ, počítačových sietí a internetu.

42 - Poskytovanie internetových vyhľadávačov a on-line adresárov na vyhľadávanie a zobrazovanie informácií, blogov, diskusií, videí a fotografií týkajúcich sa spoločenského života, virtuálnych spoločenstiev, sociálnych sietí, rodinných udalostí.

(540)



(550) obrazová

(732) 4networks SK&CZ, s.r.o., Lamačská cesta 45, Bratislava, SK;

(111) 239251

(151) 16.2.2015

(156) 10.7.2024

(180) 10.7.2034

(210) 5508-2014

(220) 10.7.2014

(442) 4.11.2014

(450) 1.4.2015

(511) 9, 16, 35, 38, 41, 42, 45 NCL (10)

(511) 9 - Magnetofóny; magnetické pásky; reproduktorové skrinky; nosiče zvukových nahrávok; telekomunikačné vysielacie; pásky na nahrávanie zvuku; rádiá; audiovizuálne prijímače; mikrofóny; zariadenia na prenos zvuku; zvukové nahrávacie zariadenia; zvukové prehrávacie zariadenia, prehrávače; televízne prijímače; videopásky; magnetické nosiče údajov; prehrávače kompaktných diskov.

16 - Plagáty; reklamné tabule z papiera, kartónu alebo lepenky; noviny; periodiká; skicáre; brožúry; spevníky; časopisy (periodiká); oznámenia (papiernický tovar); komiksy; hudobné blahoželania (pohľadnice).

35 - Poskytovanie obchodných alebo podnikateľských informácií; lepenie plagátov; rozširovanie reklamných oznamov; poradenstvo pri organizovaní a riadení obchodnej činnosti; predvádzanie tovaru; rozširovanie reklamných materiálov zákazníkom (letáky, prospekty, tlačoviny, vzorky); marketingové štúdie; vydávanie reklamných textov; reklama; rozhlasová reklama; televízna reklama; prenájom reklamného času v komunikačných médiách; tvorba reklamných filmov; marketing; poskytovanie obchodných informácií prostredníctvom webových stránok; on line reklama na počítačovej komunikačnej sieti.

38 - Rozhlasové vysielanie; televízne vysielanie; výzvy (rádiom, telefónom alebo inými elektronicými komunikačnými prostriedkami);

bezdrôtové vysielanie; poskytovanie priestoru na diskusiu na internete; poskytovanie diskusných fór on line.

41 - Zábava; organizovanie vedomostných alebo zábavných súťaží; rozhlasová zábava; vydávanie textov (okrem reklamných); požičiavanie zvukových nahrávok; požičiavanie kinematografických filmov; produkcia filmov (nie reklamných); požičiavanie rozhlasových a televíznych prijímačov; tvorba rozhlasových a televíznych programov; televízna zábava; premietanie kinematografických filmov; reportérske služby; hudobná tvorba.

42 - Predpovede počasia.

45 - On line služby sociálnych sietí.

(540) Rádio Slovensko - všetko, čo je dobré vedieť

(550) slovná

(732) Rozhlas a televízia Slovenska, Mlynská dolina, Bratislava, SK;

(111) 239367

(151) 25.2.2015

(156) 9.7.2024

(180) 9.7.2034

(210) 5502-2014

(220) 9.7.2014

(442) 4.11.2014

(450) 1.4.2015

(511) 3 NCL (10)

(511) 3 - Mydlá, tekuté mydlá, gély do sprchy a kúpeľa, peny do sprchy a kúpeľa; parfumárske a voňavkárské výrobky; kozmetika; éterické oleje; soli, oleje a iné prípravky do sprchy a kúpeľa nie na lekárske použitie.

(540) RADOX FEEL WILD

(550) slovná

(732) Unilever IP Holdings B.V., Weena 455, 3013 AL Rotterdam, NL;

(740) Hlavatý Dušan, Mgr., Bratislava, SK;

(111) 239369

(151) 25.2.2015

(156) 9.7.2024

(180) 9.7.2034

(210) 5504-2014

(220) 9.7.2014

(442) 4.11.2014

(450) 1.4.2015

(511) 3 NCL (10)

(511) 3 - Mydlá, tekuté mydlá, gély do sprchy a kúpeľa, peny do sprchy a kúpeľa; parfumárske a voňavkárské výrobky; kozmetika; éterické oleje; soli, oleje a iné prípravky do sprchy a kúpeľa nie na lekárske použitie.

(540) RADOX FEEL ROMANTIC

(550) slovná

(732) Unilever IP Holdings B.V., Weena 455, 3013 AL Rotterdam, NL;

(740) Hlavatý Dušan, Mgr., Bratislava, SK;

(111) 239457

- (151) 12.3.2015
 (156) 18.2.2024
 (180) 18.2.2034
 (210) 5118-2014
 (220) 18.2.2014
 (442) 4.12.2014
 (450) 5.5.2015
(511) 3, 5 NCL (10)

(511) 3 - Detergenty; prípravky a látky, všetko na pranie; prípravky na upravovanie a formovanie tkanín; prípravky na bielenie; prípravky na čistenie, leštenie, odmasťovanie a brúsenie; prípravky na uvoľnenie upchatých odtokov; prípravky na umývanie riadu; mydlá; prípravky na umývanie rúk; obrúsky napustené prípravkami a látkami na čistenie a leštenie.
 5 - Dezinfekčné prípravky; dezinfekčné prípravky na hygienické a zdravotnícke účely; hygienické prípravky; prípravky na ničenie škodcov, hmyzu a škodlivých živočíchov; fungicídy; germicídy; baktericídy; parazitocídy; algicídy; insecticídy; prípravky proti plesniam; herbicídne prípravky; dezodoranty (nie na osobné použitie); prípravky na osvieženie vzduchu; repelenty proti hmyzu.

(540) SAVO

- (550) slovná
 (732) UNILEVER ČR, spol. s r.o., Voctářova 2497/18, Libeň, Praha 8, CZ;
 (740) Hlavatý Dušan, Mgr., Bratislava, SK;

(111) 240166

- (151) 26.6.2015
 (156) 13.10.2024
 (180) 13.10.2034
 (210) 1808-2014
 (220) 13.10.2014
 (442) 3.2.2015
 (450) 4.8.2015
(511) 16, 35, 41 NCL (10)

(511) 16 - Časopisy (periodiká); brožované knihy; brožúry; fotografie; kalendáre; katalógy; knihy; papiernický tovar; periodiká; plagáty; nákresy; príručky; prospekty; tlačené publikácie; ročenky; tlačoviny; trhacie kalendáre.

35 - Reklamné agentúry; marketingové štúdie; poradenstvo v obchodnej činnosti; podpora predaja pre tretie osoby; služby predplácania novín a časopisov pre tretie osoby; prieskum trhu; reklama; on line reklama na počítačovej komunikačnej sieti; rozširovanie reklamných materiálov zákazníkom (letáky, prospekty, tlačoviny, vzorky); vydávanie reklamných materiálov; aktualizovanie reklamných materiálov; rozširovanie reklamných oznamov; reklamné služby; písanie reklamných textov; vydávanie reklamných textov; zbieranie údajov do počítačových databáz.

41 - Fotografické reportáže; vydávanie textov okrem reklamných; vydávanie kníh a časopisov; on line vydávanie elektronických kníh a časopisov.

(540)

- (550) obrazová
 (591) čierna, oranžová, žltá, modrá, bordová
 (732) JAGA GROUP, s.r.o., Lamačská cesta 6749/45, Bratislava-Lamač, SK;

(111) 240167

- (151) 26.6.2015
 (156) 13.10.2024
 (180) 13.10.2034
 (210) 1809-2014
 (220) 13.10.2014
 (442) 3.2.2015
 (450) 4.8.2015
(511) 16, 35, 41 NCL (10)

(511) 16 - Časopisy (periodiká); brožované knihy; brožúry; fotografie; kalendáre; katalógy; knihy; papiernický tovar; periodiká; plagáty; nákresy; príručky; prospekty; tlačené publikácie; ročenky; tlačoviny; trhacie kalendáre.

35 - Reklamné agentúry; marketingové štúdie; poradenstvo v obchodnej činnosti; podpora predaja pre tretie osoby; služby predplácania novín a časopisov pre tretie osoby; prieskum trhu; reklama; on line reklama na počítačovej komunikačnej sieti; rozširovanie reklamných materiálov zákazníkom (letáky, prospekty, tlačoviny, vzorky); vydávanie reklamných materiálov; aktualizovanie reklamných materiálov; rozširovanie reklamných oznamov; reklamné služby; písanie reklamných textov; vydávanie reklamných textov; zbieranie údajov do počítačových databáz.

41 - Fotografické reportáže; vydávanie textov okrem reklamných; vydávanie kníh a časopisov; on line vydávanie elektronických kníh a časopisov.

(540)

- (550) obrazová
 (732) JAGA GROUP, s.r.o., Lamačská cesta 6749/45, Bratislava-Lamač, SK;

(111) 240204

(151) 15.7.2015

(156) 21.10.2024

(180) 21.10.2034

(210) 1874-2014

(220) 21.10.2014

(442) 1.4.2015

(450) 3.9.2015

(511) 29, 30, 35, 40 NCL (10)

(511) 29 - Mlieko a mliečne výrobky; mliečne nápoje (s vysokým obsahom mlieka); zahustené mlieko; mliečne dezerty; srvátka; srvátkové nápoje; jogurty; syr a výrobky zo syra; tvaroh; výrobky z tvarohu; termizované mliečne výrobky; maslo; smotana (mliečne výrobky); mliečne koktaily; vtáčie mlieko (nealkoholické); sójové mlieko (náhradka mlieka); mäso, ryby, hydina, zverina; plody mora (neživé); jedlá z morských plodov; mäsové výťažky; jedlá želatína; bujóny; vývary; polievky; konzervované, sušené, varené a dusené ovocie a zelenina; konzervované, sušené a varené sójové bôby (potraviny); konzervovaná, sušená a varená fazuľa; konzervovaný, sušený a varený hrach; konzervovaná, sušená a varená šošovica; konzervované a sušené orechy; konzervované a sušené oriešky; konzervované olivy; konzervy so zeleninou; prípravky na zeleninové polievky; paradajkový pretlak; paradajková šťava na prípravu jedál; humus (cícerová kaša); krokety; paradajková pasta; pasta z tekvicovej dužiny; baklažánová pasta; zeleninové šťavy na varenie; ovocné rôsoly; džemy; marmelády; kompóty; ovocné pretlaky; ovocné drene; ovocné šaláty; zeleninové šaláty; tofu; ovocné chuťovky; zeleninové chuťovky; kvasnice; výťažky z rias na potravinárske použitie; syrové nátierky; bryndzové nátierky; tvarohové nátierky; zeleninová pena; papriková nátierka (konzervované koreniny); tukové nátierky na chlieb; tahini (nátierka zo sezamových jadier); rybacia pena; pečieňové paštéty; syrové plnky do jedál, pečiva a zákuskov; bryndzové plnky do jedál, pečiva a zákuskov; tvarohové plnky do jedál, pečiva a zákuskov; klobásy, salámy, párky; jedlá z rýb; konzervované ryby; konzervované mäso; zemiakové placky; ryby v slanom náleve; párky v cestíčku; opekané morské riasy; kimchi (jedlo z kvasenej zeleniny); rybie ikry (potraviny); zemiakové vločky; zemiakové lupienky; zemiakové hranolčeky; vajcia; potravinárske oleje a tuky.

30 - Káva; čaj; kakao; mliečne kávové nápoje; čokoládové nápoje; kakaové nápoje; čajové nápoje; čokoláda; čokoládová pena; čokoládové cukrárske ozdoby; čokoládové cukrovinky; čokoládové sušienky; čokoládové keksy; cukor; ryža; kávové náhradky; múka a výrobky z obilia; ryžové koláče; ryžové rezance; ryžové chlebičky; ryžové chuťovky; cestá na koláče; cestá na jedlá; cestá na zákusky; cestoviny; cereálne tyčinky; prípravky z obilnín; obilninové vločky; obilninové chuťovky; chlieb; pekárske a cukrárske výrobky; cukrovinky; slané pečivo (krekery); pečivo (pekárske výrobky); cukor; med; prírodné sladidlá; kuchynská soľ; korenie; koreniny; droždie do cesta;

ocot; horčica; kečup; majonézy; príchute do potravín (okrem éterických esencií a esenciálnych olejov); marináda (chuťové prísady); konzervované záhradné bylinky (chuťové prísady); prísady do zmrzlín (spojivá); zahusťovacie prípravky na varenie; chuťové prísady; omáčky (chuťové prísady); dresingy na šaláty; mäsové šťavy; prášky do pečiva; pudingové prášky (potraviny); škrobové prášky (potraviny); zmrzliny; prášky na výrobu zmrzlín; palacinky; pizza; ravioly; paštéty zapekané v ceste; suši; jarné závitky (ázijské predjedlo); tacos (mexické jedlo); kukuričné placky (tortilly); tabbouleh (libanonský šalát); quiches (slaný koláč); jedlá z rezancov; omáčky na cestoviny; vareniky (ukrajinské pirohy); peľmene (ruské mäsové knedličky); mliečna ryžová kaša; ovocné omáčky; halušky.

35 - Maloobchodné služby s tovarmi uvedenými v triede 29 a 30 tohto zoznamu; veľkoobchodné služby s tovarmi uvedenými v triede 29 a 30 tohto zoznamu; predvádzanie tovarov.

40 - Spracovanie mlieka pre tretie osoby; spracovanie syrov pre tretie osoby.

(540)

(550) obrazová

(732) NiKA, s.r.o., Nová 134, Považská Bystrica, SK;

(740) FAJNOR IP s. r. o., Bratislava, SK;

(111) 240205

(151) 15.7.2015

(156) 21.10.2024

(180) 21.10.2034

(210) 1875-2014

(220) 21.10.2014

(442) 1.4.2015

(450) 3.9.2015

(511) 29, 30, 35, 40 NCL (10)

(511) 29 - Mlieko a mliečne výrobky; mliečne nápoje (s vysokým obsahom mlieka); zahustené mlieko; mliečne dezerty; srvátka; srvátkové nápoje; jogurty; syr a výrobky zo syra; tvaroh; výrobky z tvarohu; termizované mliečne výrobky; maslo; smotana (mliečne výrobky); mliečne koktaily; vtáčie mlieko (nealkoholické); sójové mlieko (náhradka mlieka); mäso, ryby, hydina, zverina; plody mora (neživé); jedlá z morských plodov; mäsové výťažky; jedlá želatína; bujóny; vývary; polievky; konzervované, sušené, varené a dusené ovocie a zelenina; konzervované, sušené a varené sójové bôby (potraviny); konzervovaná, sušená a varená fazuľa;

konzervovaný, sušený a varený hrach; konzervovaná, sušená a varená šošovica; konzervované a sušené orechy; konzervované a sušené oriešky; konzervované olivy; konzervy so zeleninou; prípravky na zeleninové polievky; paradajkový pretlak; paradajková šťava na prípravu jedál; humus (cícerová kaša); krokety; paradajková pasta; pasta z tekvicovej dužiny; baklažánová pasta; zeleninové šťavy na varenie; ovocné rôsoly; džemy; marmelády; kompóty; ovocné pretlaky; ovocné drene; ovocné šaláty; zeleninové šaláty; tofu; ovocné chuťovky; zeleninové chuťovky; kvasnice; výťažky z rias na potravinárske použitie; syrové nátierky; bryndzové nátierky; tvarohové nátierky; zeleninová pena; papriková nátierka (konzervované koreniny); tukové nátierky na chlieb; tahini (nátierka zo sezamových jadier); rybacia pena; pečeňové paštéty; syrové plnky do jedál, pečiva a zákuskov; bryndzové plnky do jedál, pečiva a zákuskov; tvarohové plnky do jedál, pečiva a zákuskov; klobásy, salámy, párky; jedlá z rýb; konzervované ryby; konzervované mäso; zemiakové placky; ryby v slanom náleve; párky v cestíčku; opekané morské riasy; kimchi (jedlo z kvasenej zeleniny); rybie ikry (potraviny); zemiakové vločky; zemiakové lupienky; zemiakové hranolčeky; vajcia; potravinárske oleje a tuky.

30 - Káva; čaj; kakao; mliečne kávové nápoje; čokoládové nápoje; kakaové nápoje; čajové nápoje; čokoláda; čokoládová pena; čokoládové cukrárske ozdoby; čokoládové cukrovinky; čokoládové sušienky; čokoládové keksy; cukor; ryža; kávové náhradky; múka a výrobky z obilia; ryžové koláče; ryžové rezance; ryžové chlebičky; ryžové chuťovky; cestá na koláče; cestá na jedlá; cestá na zákusky; cestoviny; cereálne tyčinky; prípravky z obilnín; obilninové vločky; obilninové chuťovky; chlieb; pekárske a cukrárske výrobky; cukrovinky; slané pečivo (krekery); pečivo (pekárske výrobky); cukor; med; prírodné sladidlá; kuchynská soľ; korenie; koreniny; droždie do cesta; ocot; horčica; kečup; majonézy; príchuť do potravín (okrem éterických esencií a esenciálnych olejov); marináda (chuťové prísady); konzervované záhradné bylinky (chuťové prísady); prísady do zmrzlín (spojivá); zahusťovacie prípravky na varenie; chuťové prísady; omáčky (chuťové prísady); dresingy na šaláty; mäsové šťavy; prášky do pečiva; pudgové prášky (potraviny); škrobové prášky (potraviny); zmrzliny; prášky na výrobu zmrzlín; palacinky; pizza; ravioly; paštéty zapekané v ceste; suši; jarné závitky (ázijské predjedlo); tacos (mexické jedlo); kukuričné placky (tortilly); tabbouleh (libanonský šalát); quiches (slaný koláč); jedlá z rezancov; omáčky na cestoviny; vareniky (ukrajinské pirohy); pelmene (ruské mäsové knedličky); mliečna ryžová kaša; ovocné omáčky; halušky.

35 - Maloobchodné služby s tovarmi uvedenými v triede 29 a 30 tohto zoznamu; veľkoobchodné služby s tovarmi uvedenými v triede 29 a 30 tohto zoznamu; predvádzanie tovarov.

40 - Spracovanie mlieka pre tretie osoby; spracovanie syrov pre tretie osoby.

(540)



(550) obrazová

(591) modrá, červená, biela

(732) NiKA, s.r.o., Nová 134, Považská Bystrica, SK;

(740) FAJNOR IP s. r. o., Bratislava, SK;

(111) 240206

(151) 15.7.2015

(156) 21.10.2024

(180) 21.10.2034

(210) 1876-2014

(220) 21.10.2014

(442) 1.4.2015

(450) 3.9.2015

(511) 29, 30, 35, 40 NCL (10)

(511) 29 - Mlieko a mliečne výrobky; mliečne nápoje (s vysokým obsahom mlieka); zahustené mlieko; mliečne dezerty; srvátka; srvátkové nápoje; jogurty; syr a výrobky zo syra; tvaroh; výrobky z tvarohu; termizované mliečne výrobky; maslo; smotana (mliečne výrobky); mliečne koktaily; vtáčie mlieko (nealkoholické); sójové mlieko (náhradka mlieka); mäso, ryby, hydina, zverina; plody mora (neživé); jedlá z morských plodov; mäsové výťažky; jedlá želatína; bujóny; vývary; polievky; konzervované, sušené, varené a dusené ovocie a zelenina; konzervované, sušené a varené sójové bôby (potraviny); konzervovaná, sušená a varená fazuľa; konzervovaný, sušený a varený hrach; konzervovaná, sušená a varená šošovica; konzervované a sušené orechy; konzervované a sušené oriešky; konzervované olivy; konzervy so zeleninou; prípravky na zeleninové polievky; paradajkový pretlak; paradajková šťava na prípravu jedál; humus (cícerová kaša); krokety; paradajková pasta; pasta z tekvicovej dužiny; baklažánová pasta; zeleninové šťavy na varenie; ovocné rôsoly; džemy; marmelády; kompóty; ovocné pretlaky; ovocné drene; ovocné šaláty; zeleninové šaláty; tofu; ovocné chuťovky; zeleninové chuťovky; kvasnice; výťažky z rias na potravinárske použitie; syrové nátierky; bryndzové nátierky; tvarohové nátierky; zeleninová pena; papriková nátierka (konzervované koreniny); tukové nátierky na chlieb; tahini (nátierka zo sezamových jadier); rybacia pena; pečeňové paštéty; syrové plnky do jedál, pečiva a zákuskov; bryndzové plnky do jedál, pečiva a zákuskov; tvarohové plnky do jedál, pečiva a zákuskov; klobásy, salámy, párky; jedlá z rýb;

konzervované ryby; konzervované mäso; zemiakové placky; ryby v slanom náleve; párky v cestíčku; opekané morské riasy; kimchi (jedlo z kvasenej zeleniny); rybie ikry (potraviny); zemiakové vločky; zemiakové lupienky; zemiakové hranolčky; vajcia; potravinárske oleje a tuky.

30 - Káva; čaj; kakao; mliečne kávové nápoje; čokoládové nápoje; kakaové nápoje; čajové nápoje; čokoláda; čokoládová pena; čokoládové cukrárske ozdoby; čokoládové cukrovinky; čokoládové sušienky; čokoládové keksy; cukor; ryža; kávové náhradky; múka a výrobky z obilia; ryžové koláče; ryžové rezance; ryžové chlebičky; ryžové chuťovky; cestá na koláče; cestá na jedlá; cestá na zákusky; cestoviny; cereálne tyčinky; prípravky z obilnín; obilninové vločky; obilninové chuťovky; chlieb; pekárske a cukrárske výrobky; cukrovinky; slané pečivo (krekery); pečivo (pekárske výrobky); cukor; med; prírodné sladidlá; kuchynská soľ; korenie; koreniny; droždie do cesta; ocot; horčica; kečup; majonézy; príchute do potravín (okrem éterických esencií a esenciálnych olejov); marináda (chuťové prísady); konzervované záhradné bylinky (chuťové prísady); prísady do zmrzlín (spojivá); zahusťovacie prípravky na varenie; chuťové prísady; omáčky (chuťové prísady); dresingy na šaláty; mäsové šťavy; prášky do pečiva; pudingové prášky (potraviny); škrobové prášky (potraviny); zmrzliny; prášky na výrobu zmrzlín; palacinky; pizza; ravioly; paštéty zapekané v ceste; suši; jarné závitky (ázijské predjedlo); tacos (mexické jedlo); kukuričné placky (tortilly); tabbouleh (libanonský šalát); quiches (slaný koláč); jedlá z rezancov; omáčky na cestoviny; vareniky (ukrajinské pirohy); pelmene (ruské mäsové knedličky); mliečna ryžová kaša; ovocné omáčky; halušky.

35 - Maloobchodné služby s tovarmi uvedenými v triede 29 a 30 tohto zoznamu; veľkoobchodné služby s tovarmi uvedenými v triede 29 a 30 tohto zoznamu; predvádzanie tovarov.

40 - Spracovanie mlieka pre tretie osoby; spracovanie syrov pre tretie osoby.

(540)



(550) obrazová

(591) modrá, červená, biela

(732) NiKA, s.r.o., Nová 134, Považská Bystrica, SK;

(740) FAJNOR IP s. r. o., Bratislava, SK;

(111) 244068

(151) 22.11.2016

(156) 17.12.2023

(180) 17.12.2033

(210) 2368-2013

(220) 17.12.2013

(442) 2.4.2014

(450) 3.1.2017

(511) 30, 35 NCL (10)

(511) 30 - Arašidové cukrovinky; aromatické prípravky do potravín; bonbóny; chuťovky na báze cereálií; cereálne tyčinky; cereálne tyčinky s vysokým obsahom proteínov; cestá; cestá na koláče; mandľové cesto; cesto na koláče; cestoviny; cigória (kávová náhradka); kandizovaný cukor; cukor; cukríky; cukrovinky; cukrovinky na zdobenie vianočných stromčekov; čokoláda; čokoládová pena; čokoládové nápoje; droždie do cesta; droždie v prášku; droždie; fondán; glukóza na kulinárske účely; upravený glutén (potraviny); gluténové prísady na kuchárske účely; chalva; chlieb; chuťové prísady; chuťovky na báze ryže; instantná kaša z kukuričnej múky (s vodou alebo s mliekom); lúpaný jačmeň, mletý jačmeň; múka z jačmeňa; múčne jedlá; jedlá z rezancov; jemné pečivo; jogurty mrazené; kakao; kakaové nápoje; karamelky; káva; nepražená káva; kávové náhradky na báze rastlín; kávové nápoje; kávové príchute; kávovinové náhradky; keksy; koláče s plnkou; krekery (slané pečivo); anglický krém; krupica; kukuričná krupica; krúpy na ľudskú spotrebu; mletá kukurica; pražená kukurica; kukuričná krupica; kukuričná múka; instantná kaša z kukuričnej múky (s vodou alebo s mliekom); kukuričné vločky; kuskus; kvasnice; ľanové semená (potraviny); lístkové cesto; lupienky, vločky (obilninové); makaróny; mandľové cukrovinky; mandľové pyštekky; marcipán; med; melasa; melasový sirup; mentol pre cukrárstvo; mentolové cukríky; mliečne čokoládové nápoje; mliečne kávové nápoje; mrazené polevy na koláče; múčne jedlá; výrobky z múky; múka; müsli; nekysnutý chlieb; niťovky; prípravky z obilnín; oblátky; ovocné omáčky; ovocné želé (cukrovinky); lúpaný ovos mletý ovos; ovsená kaša; ovsená krupica; ovsená potrava; ovsené vločky; palacinky; pastilky (cukríky); sóda bikarbóna na pečenie; prášok do pečiva; pečivo (rožky); pečivo s mäsovou náplňou; penové zákusky (cukrovinky); perníky, medovníky; pirôžky s mäsom; pizza; pralinky; prášky na výrobu zmrzliny; príchute do koláčov a zákuskov s výnimkou éterických olejov; príchute do nápojov s výnimkou esencií; prísady do zmrzlín (spojivá); pšeničná múka; puding, pukance; kukuričné pukance; quiches (pečivo); ravioly; rezance; ryžové koláče; ságo; sendviče, prírodné sladidlá; sladké drierka (cukrovinky); slíže; sójová múka; strúhanka; sucháre; sušienky; syrové sendviče (cheeseburgers); šerbety (zmrzlinové nápoje); škrob (potrava); prípravky na stuženie šľahačky; špagety; tacos; tapioková múka (potrava); tortilly; torty; vanilín (vanilková náhradka); vanilka (príchuť); kukuričné vločky; výrobky z kakaa; zákusky, koláče; zemiaková

múčka na ľudskú spotrebu; zmrzliny; sladké žemle; žuvačky.

35 - Maloobchodná a veľkoobchodná činnosť s nasledovnými tovarmi: káva, čaj, kakao a kávové náhradky, ryža, tapioka a ságo, múka a obilninové výrobky, chlieb, pekárske a cukrárske výrobky; zmrzliny, cukor, med, melasový sirup, kvasnice, prášky do pečiva, soľ, horčica, ocot, omáčky, koreniny, konzumný ľad; sprostredkovanie maloobchodu a veľkoobchodu s tovarmi; sprostredkovanie obchodných služieb uvedených v tejto triede; administratívne spracovanie obchodných objednávok; reklamné agentúry; aranžovanie výkladov; obchodné alebo podnikateľské informácie; prezentácia výrobkov v komunikačných médiách pre maloobchod; marketing; pomoc pri riadení obchodnej činnosti; obchodná správa licencií výrobkov a služieb pre tretie osoby; obchodné rady a informácie spotrebiteľom; obchodný alebo podnikateľský prieskum; organizovanie komerčných alebo reklamných veľtrhov; organizovanie komerčných alebo reklamných výstav; organizovanie výstav na komerčné alebo reklamné účely; reklama; rozširovanie reklamných oznamov; rozširovanie reklamných materiálov zákazníkom (letáky, prospekty, tlačoviny); rozširovanie vzoriek tovarov; zásielkové reklamné služby.

(540)



(550) obrazová

(732) ADANO, s.r.o., Štefana Tučeka 230, Veľký Krtíš, SK;

(740) Petráš Milan, Mgr., Bratislava, SK;

(111) 244069

(151) 22.11.2016

(156) 17.12.2023

(180) 17.12.2033

(210) 2369-2013

(220) 17.12.2013

(442) 2.4.2014

(450) 3.1.2017

(511) 30, 35 NCL (10)

(511) 30 - Arašidové cukrovinky; aromatické prípravky do potravín; bonbóny; chuťovky na báze cereálií; cereálne tyčinky; cereálne tyčinky s vysokým obsahom proteínov; cestá; cestá na koláče; mandľové cesto; cesto na koláče; cestoviny; cigória (kávová náhradka); kandizovaný cukor; cukor; cukríky; cukrovinky; cukrovinky na zdobenie vianočných stromčekov; čokoláda; čokoládová pena; čokoládové nápoje;

droždie do cesta; droždie v prášku; droždie; fondán; glukóza na kulinárske účely; upravený glutén (potraviny); gluténové prísady na kuchárske účely; chalva; chlieb; chuťové prísady; chuťovky na báze ryže; instantná kaša z kukuričnej múky (s vodou alebo s mliekom); lúpaný jačmeň, mletý jačmeň; múka z jačmeňa; múčne jedlá; jedlá z rezancov; jemné pečivo; jogurty mrazené; kakao; kakaové nápoje; karamelky; káva; nepražená káva; kávové náhradky na báze rastlín; kávové nápoje; kávové príchute; kávovinové náhradky; keksy; koláče s plnkou; kreker (slané pečivo); anglický krém; krupica; kukuričná krupica; krúpy na ľudskú spotrebu; mletá kukurica; pražená kukurica; kukuričná krupica; kukuričná múka; instantná kaša z kukuričnej múky (s vodou alebo s mliekom); kukuričné vločky; kuskus; kvasnice; ľanové semená (potraviny); lístkové cesto; lupienky, vločky (obilninové); makaróny; mandľové cukrovinky; mandľové pyštek; marcipán; med; melasa; melasový sirup; mentol pre cukrárstvo; mentolové cukríky; mliečne čokoládové nápoje; mliečne kávové nápoje; mrazené polevy na koláče; múčne jedlá; výrobky z múky; múka; müsli; nekysnutý chlieb; niťovky; prípravky z obilnín; oblátky; ovocné omáčky; ovocné želé (cukrovinky); lúpaný ovos mletý ovos; ovsená kaša; ovsená krupica; ovsená potrava; ovsené vločky; palacinky; pastilky (cukríky); sóda bikarbóna na pečenie; prášok do pečiva; pečivo (rožky); pečivo s mäsovou náplňou; penové zákusky (cukrovinky); perníky, medovníky; pirôžky s mäsom; pizza; pralinky; prášky na výrobu zmrzliny; príchute do koláčov a zákuskov s výnimkou éterických olejov; príchute do nápojov s výnimkou esencií; prísady do zmrzlín (spojivá); pšeničná múka; puding, pukance; kukuričné pukance; quiches (pečivo); ravioly; rezance; ryžové koláče; ságo; sendviče, prírodné sladidlá; sladké drierka (cukrovinky); slíže; sójová múka; strúhanka; sucháre; sušienky; syrové sendviče (cheeseburgers); šerbety (zmrzlinové nápoje); škrob (potrava); prípravky na stuženie šľahačky; špagety; tacos; tapioková múka (potrava); tortilly; torty; vanilín (vanilková náhradka); vanilka (príchuť); kukuričné vločky; výrobky z kakaa; zákusky, koláče; zemiaková múčka na ľudskú spotrebu; zmrzliny; sladké žemle; žuvačky.

35 - Maloobchodná a veľkoobchodná činnosť s nasledovnými tovarmi: káva, čaj, kakao a kávové náhradky, ryža, tapioka a ságo, múka a obilninové výrobky, chlieb, pekárske a cukrárske výrobky; zmrzliny, cukor, med, melasový sirup, kvasnice, prášky do pečiva, soľ, horčica, ocot, omáčky, koreniny, konzumný ľad; sprostredkovanie maloobchodu a veľkoobchodu s tovarmi; sprostredkovanie obchodných služieb uvedených v tejto triede; administratívne spracovanie obchodných objednávok; reklamné agentúry; aranžovanie výkladov; obchodné alebo podnikateľské informácie; prezentácia výrobkov v komunikačných médiách pre maloobchod; marketing; pomoc pri riadení obchodnej činnosti; obchodná správa licencií výrobkov a služieb pre tretie osoby; obchodné

rady a informácie spotrebiteľom; obchodný alebo podnikateľský prieskum; organizovanie komerčných alebo reklamných veľtrhov; organizovanie komerčných alebo reklamných výstav; organizovanie výstav na komerčné alebo reklamné účely; reklama; rozširovanie reklamných oznamov; rozširovanie reklamných materiálov zákazníkom (letáky, prospekty, tlačoviny); rozširovanie vzoriek tovarov; zásielkové reklamné služby.

(540)

(550) obrazová

(591) červená, biela

(732) ADANO, s.r.o., Štefana Tučeka 230, Veľký Krtíš, SK;

(740) Petráš Milan, Mgr., Bratislava, SK;

PC3M**Prevody a prechody práv na ochranné známky****(111) 182330**

(210) 3242-95

(732) Infor IP Holdings, LLC, 641 Avenue of the Americas, New York NY 10011, US;

(770) Infor (US), LLC, 641 Avenue of The Americas, New York NY 10011, US;

(580) 13.12.2023

(111) 182746

(210) 60396

(732) EXP Topco, LLC, 530 Fifth Avenue, New York, NY 10036, US;

(770) Express, LLC, a Delaware limited liability company, 1 Express Drive, Columbus, Ohio 43230, US;

(580) 20.12.2023

(111) 187763

(210) 3-97

(732) Qingdao Haishang Zhicai Management Consulting Co., Ltd., Haier Industrial Park, No. 1 Haier Road, Laoshan District, Qingdao City, Shandong Province, CN;

(770) Haier Group Corporation, Haier Road, Hi-Tech Industrial Zone, Qingdao, Shandong, Province 266101, P.R.China, CN;

(580) 15.12.2023

(111) 213784

(210) 683-2005

(732) HB Reavis Group s. r. o., Mlynské nivy 16, Bratislava-Staré Mesto, SK;

(770) HB REAVIS Slovakia a. s., Mlynské nivy 16, Bratislava-Staré Mesto, SK;

(580) 22.12.2023

(111) 216021

(210) 5124-2006

(732) KMG international s.r.o., Kopčianska 4076/14, Bratislava-Petržalka, SK;

(770) Kořenek Peter, PhDr., Fláviavska 1035/6, Bratislava, SK;

(580) 21.12.2023

(111) 225350

(210) 5047-2008

(732) EXP Topco, LLC, 530 Fifth Avenue, New York, NY 10036, US;

(770) Express, LLC, 1 Express Drive, Columbus, Ohio 43230, US;

(580) 20.12.2023

(111) 226533

(210) 627-2009

(732) A.M.T. Industry s.r.o., Školská 1/8, Kolárovo, SK;

(770) CREDAT INDUSTRIES, a.s., Priemyselny areál 3415, Kolárovo, SK;

(580) 22.12.2023

(111) 226697

(210) 426-2009

(732) PR Krajné, s.r.o., Krajné 874, Krajné, SK;

(770) MDM Slovakia, s.r.o., Nádražná 2589/35, Skalica, SK;

(580) 6.12.2023

(111) 227321 (210) 1228-2009 (732) WinFol Slovakia s. r. o., Kuzmányho 7, Trenčín, SK; (770) ZUZI, spoločnosť s ručením obmedzeným, Kuzmányho č. 7, Trenčín, SK; (580) 20.12.2023	(770) JOHNSON MATTHEY PUBLIC LIMITED COMPANY, 5th Floor 25 Farringdon Street, London, GB; (580) 7.12.2023
(111) 233137 (210) 244-2012 (732) WinFol Slovakia s. r. o., Kuzmányho 7, Trenčín, SK; (770) ZUZI, spoločnosť s ručením obmedzeným, Kuzmányho č. 7, Trenčín, SK; (580) 20.12.2023	(111) 247599 (210) 2220-2017 (732) EXP Topco, LLC, 530 Fifth Avenue, New York, NY 10036, US; (770) Express, LLC, 1 Express Drive, Columbus, OH 43230, US; (580) 20.12.2023
(111) 240514 (210) 360-2015 (732) Mr.MED s. r. o., Školská 233/6, Považská Bystrica, SK; (770) Bleble, s. r. o., Mlynské luhy 17096/5, Bratislava-Ružinov, SK; (580) 14.12.2023	(111) 250481 (210) 2221-2017 (732) EXP Topco, LLC, 530 Fifth Avenue, New York, NY 10036, US; (770) Express, LLC, 1 Express Drive, Columbus, OH 43230, US; (580) 20.12.2023
(111) 245905 (210) 2424-2016 (732) Macfarlan Smith Limited, 10 Wheatfield Road, Edinburgh, GB;	(111) 257498 (210) 2867-2021 (732) Valent Roman, Líščie nivy 458/12, Bratislava-Ružinov, SK; (770) HEMING s.r.o., Mierová 371/24, Bratislava-Ružinov, SK; (580) 21.12.2023

TC3M**Zmeny v údajoch o majiteľoch ochranných znáмок**

(111) 156881 (210) 30600 (732) British American Tobacco (Brands) Inc., 251 Little Falls Drive, Suite 100, Wilmington, DE 19808-1674, US; (771) British American Tobacco (Brands) Inc., 2711 Centerville Road, Suite 300, Wilmington, Delaware 19808, US; (580) 21.12.2023	(771) House of Prince A/S, Vester Farimagsgade 19, Copenhagen V, DK; (580) 18.12.2023
(111) 167454 (210) 56271 (732) Noritsu Koki Co., Ltd., 10-10, Azabu-juban 1-chome, Minato-ku, Tokyo 106-0045, JP; (771) NORITSU KOKI CO., LTD, No. 579-1, Umehara, Wakayama-shi, Wakayama-ken, JP; (580) 7.12.2023	(111) 182330 (210) 3242-95 (732) Infor (US), LLC, 641 Avenue of The Americas, New York NY 10011, US; (771) Infor (US), Inc., 13560 Morris Road, Suite 4100, Alpharetta, GA 30004, US; (580) 13.12.2023
(111) 176712 (210) 74148 (732) House of Prince A/S, Bernstorffsgade 50, Copenhagen V, DK;	(111) 183633 (210) 120-95 (732) Paxar Corporation (New York Corporation), 105 Corporate Park Drive, White Plains, New York, US; (771) Paxar Corporation (New York Corporation), 275 North Middletown Road, Pearl River, New York 10965, US; (580) 14.12.2023
	(111) 187648 (210) 677-94 (732) PosAm, spol. s r.o., Pribinova 19277/40, Bratislava-Ružinov, SK;

(771) PosAm, spol. s r. o., Bajkalská 28, Bratislava, SK;
(580) 19.12.2023

(111) 206921

(210) 873-2003

(732) PosAm, spol. s r. o., Pribinova 19277/40, Bratislava-Ružinov, SK;

(771) PosAm, spol. s r. o., Bajkalská 28, Bratislava, SK;

(580) 19.12.2023

(111) 207036

(210) 1673-2002

(732) Poledník Petr, Ing., Lubno 232, Frýdlant nad Ostravicí, CZ;

(771) Poledník Petr, Ing., Baška 272, Baška, CZ;

(580) 7.12.2023

(111) 237046

(210) 1770-2013

(732) DPO Tematikus Csatornák Kft., Márvány utca 17., Budapest, HU;

(771) IKO Tematikus Csatornák Kft., Nagytétényi út 29, Budapest, HU;

(580) 13.12.2023

(111) 237699

(210) 5662-2013

(732) AutoMax Group s.r.o., K Hájům 1233/2, Stodůlky, Praha 5, CZ;

(771) Walmsley enterprises international spol. s r.o., Pod Karlovarskou silnicí 241/27, Praha 6 - Ruzyně, CZ;

(580) 7.12.2023

(111) 237700

(210) 5663-2013

(732) AutoMax Group s.r.o., K Hájům 1233/2, Stodůlky, Praha 5, CZ;

(771) Walmsley enterprises international spol. s r.o., Pod Karlovarskou silnicí 241/27, Praha 6 - Ruzyně, CZ;

(580) 7.12.2023

(111) 238487

(210) 845-2014

(732) JAGA GROUP, s.r.o., Lamačská cesta 6749/45, Bratislava-Lamač, SK;

(771) JAGA GROUP, s.r.o., Imricha Karvaša 2, Bratislava, SK;

(580) 6.12.2023

(111) 239019

(210) 96-2014

(732) 4heat s.r.o., Purkyňova 71/99, Královo Pole, Brno, CZ;

(771) 4heat s.r.o., Ječná 1321/29a, Brno, CZ;

(580) 15.12.2023

(111) 240166

(210) 1808-2014

(732) JAGA GROUP, s.r.o., Lamačská cesta 6749/45, Bratislava-Lamač, SK;

(771) JAGA GROUP, s.r.o., Imricha Karvaša 2, Bratislava, SK;
(580) 7.12.2023

(111) 240167

(210) 1809-2014

(732) JAGA GROUP, s.r.o., Lamačská cesta 6749/45, Bratislava-Lamač, SK;

(771) JAGA GROUP, s.r.o., Imricha Karvaša 2, Bratislava, SK;

(580) 7.12.2023

(111) 242644

(210) 56-2016

(732) House of Prince A/S, Bernstorffsgade 50, Kopenhagen V, DK;

(771) House of Prince A/S, Vester Farimagsgade 19, Kopenhagen V, DK;

(580) 18.12.2023

(111) 242899

(210) 5573-2015

(732) Booking.com Transport Limited, 6 Goods Yard Street, Manchester M3 3BG, GB;

(771) Traveljigsaw Limited, Floors 2-4 St Georges House, 56 Peter Street, Manchester, M2 3NQ, GB;

(580) 7.12.2023

(111) 244068

(210) 2368-2013

(732) ADANO, s.r.o., Štefana Tučeka 230, Veľký Krtíš, SK;

(771) ADANO.EU, s. r. o., Štefana Tučeka 230, Veľký Krtíš, SK;

(580) 6.12.2023

(111) 244069

(210) 2369-2013

(732) ADANO, s.r.o., Štefana Tučeka 230, Veľký Krtíš, SK;

(771) ADANO.EU, s. r. o., Štefana Tučeka 230, Veľký Krtíš, SK;

(580) 6.12.2023

(111) 249600

(210) 1500-2018

(732) House of Prince A/S, Bernstorffsgade 50, Kopenhagen V, DK;

(771) House of Prince A/S, Vester Farimagsgade 19, Kopenhagen V, DK;

(580) 18.12.2023

(111) 249601

(210) 1507-2018

(732) House of Prince A/S, Bernstorffsgade 50, Kopenhagen V, DK;

(771) House of Prince A/S, Vester Farimagsgade 19, Kopenhagen V, DK;

(580) 18.12.2023

FB3M**Zastavené konanie o prihláškach ochranných známok**

(210)

1683-2023

FC3M**Zamietnuté prihlášky ochranných známok**

(210)

1283-2022

1284-2022

1621-2022

1821-2022

MA3M**Zaniknuté ochranné známky**

(111)	(141)	(111)	(141)	(111)	(141)	(111)	(141)
161665	15.05.2023	207681	05.06.2023	236188	16.05.2023	236623	04.06.2023
165399	10.05.2023	207723	21.05.2023	236190	20.05.2023	236635	13.05.2023
165679	23.05.2023	207885	19.05.2023	236222	10.05.2023	236636	13.05.2023
172186	24.05.2023	207888	21.05.2023	236223	10.05.2023	236637	13.05.2023
172280	24.05.2023	207889	21.05.2023	236224	13.05.2023	236640	23.05.2023
172300	24.05.2023	207890	21.05.2023	236225	13.05.2023	236643	04.06.2023
172304	24.05.2023	207893	22.05.2023	236226	13.05.2023	236707	13.05.2023
172697	24.05.2023	207896	05.06.2023	236228	15.05.2023	236708	23.05.2023
174094	31.05.2023	208600	04.06.2023	236230	22.05.2023	236709	23.05.2023
174097	25.05.2023	216623	30.05.2023	236231	22.05.2023	236710	23.05.2023
175937	11.05.2023	221302	30.05.2023	236232	22.05.2023	236765	28.05.2023
176423	03.06.2023	236007	13.05.2023	236233	23.05.2023	236917	10.05.2023
176771	18.05.2023	236011	16.05.2023	236234	23.05.2023	236920	28.05.2023
177062	17.05.2023	236012	16.05.2023	236240	28.05.2023	236921	31.05.2023
177102	21.05.2023	236013	16.05.2023	236241	28.05.2023	236925	05.06.2023
177135	20.05.2023	236014	16.05.2023	236304	14.05.2023	237014	20.05.2023
177549	21.05.2023	236015	16.05.2023	236305	14.05.2023	237015	20.05.2023
178332	28.05.2023	236018	22.05.2023	236306	14.05.2023	237016	27.05.2023
179017	24.05.2023	236019	22.05.2023	236324	31.05.2023	237017	28.05.2023
179491	02.06.2023	236020	22.05.2023	236326	31.05.2023	237145	10.05.2023
180687	01.06.2023	236021	22.05.2023	236328	03.06.2023	237146	10.05.2023
181355	03.06.2023	236022	22.05.2023	236360	15.05.2023	237147	10.05.2023
181356	03.06.2023	236025	24.05.2023	236365	24.05.2023	237149	04.06.2023
184586	26.05.2023	236028	29.05.2023	236368	30.05.2023	237333	10.05.2023
206816	30.05.2023	236029	29.05.2023	236372	05.06.2023	237334	14.05.2023
206817	30.05.2023	236030	29.05.2023	236373	05.06.2023	237335	14.05.2023

(111)	(141)	(111)	(141)	(111)	(141)	(111)	(141)
206827	04.06.2023	236034	04.06.2023	236400	16.05.2023	237385	23.05.2023
206942	26.05.2023	236035	04.06.2023	236401	16.05.2023	237540	14.05.2023
206955	04.06.2023	236065	14.05.2023	236492	24.05.2023	237558	28.05.2023
207134	15.05.2023	236068	15.05.2023	236493	28.05.2023	237640	16.05.2023
207135	15.05.2023	236069	21.05.2023	236495	03.06.2023	237744	16.05.2023
207141	20.05.2023	236070	21.05.2023	236496	03.06.2023	237926	03.06.2023
207144	26.05.2023	236072	30.05.2023	236526	10.05.2023	238023	22.05.2023
207147	02.06.2023	236162	17.05.2023	236527	15.05.2023	238542	22.05.2023
207200	16.05.2023	236163	17.05.2023	236529	21.05.2023	238668	14.05.2023
207446	14.05.2023	236164	22.05.2023	236538	29.05.2023	238670	10.05.2023
207540	28.05.2023	236165	22.05.2023	236540	04.06.2023	249598	20.12.2023
207547	05.06.2023	236167	28.05.2023	236541	05.06.2023	251020	04.12.2023

QB3M**Licenčné zmluvy registrované na ochranné známky****(111) 226521**

(210) 435-2009

(732) MM gold plus, s. r. o., Bohrova 4074/1, Bratislava-Petržalka, SK;

(791) Gold-Plus Company, s.r.o., Bohrova 1, Bratislava-Petržalka, SK;

(793) Typ licencie: výlučná

Dátum uzavretia licenčnej zmluvy: 29.11.2023

(580) 11.12.2023

(793) Typ licencie: nevýlučná

Dátum uzavretia licenčnej zmluvy: 31.8.2023

(580) 13.12.2023

(111) 261000

(210) 1456-2023

(732) Perniš Martin, JUDr. PhD. DBA, B. Němcovej 564/63, Zemianske Kostoľany, SK;

(791) PERNIŠ & PARTNERS, s.r.o., Zelená 365/2, Bratislava-Staré Mesto, SK;

(793) Typ licencie: výlučná

Dátum uzavretia licenčnej zmluvy: 1.9.2023

(580) 22.12.2023

(111) 255191

(210) 2696-2020

(732) Ing. Miroslav Kurka, U Centrumu 749, Orlová - Lutyně, CZ;

(791) TRADETEX s.r.o., U Centrumu 749, Orlová - Lutyně, CZ;

TB3M**Opravy v údajoch o majiteľoch ochranných známok****(111) 166329**

(210) 54378

(732) The Yokohama Rubber Co. Ltd., 2-1, Oiwake, Hiratsuka-shi, Kanagawa 2548601, JP;
Vestník č. 22/2023 - Zmeny v údajoch o majiteľoch ochranných známok**(111) 181575**

(210) 2255-94

(732) The Yokohama Rubber Co. Ltd., 2-1, Oiwake, Hiratsuka-shi, Kanagawa 2548601, JP;
Vestník č. 22/2023 - Zmeny v údajoch o majiteľoch ochranných známok**(111) 181574**

(210) 2254-94

(732) The Yokohama Rubber Co. Ltd., 2-1, Oiwake, Hiratsuka-shi, Kanagawa 2548601, JP;
Vestník č. 22/2023 - Zmeny v údajoch o majiteľoch ochranných známok**XD3M****Zmeny v zozname tovarov a služieb****(111) 176207****(210) 1951-93****(511) 9** NCL (7)

(511) 9 - Počítačový hardvér a softvér.

(580) 21.12.2023

(111) 179924**(210) 1944-94****(511) 1, 4, 6, 9, 17, 19, 35, 37, 38, 42** NCL (7)

(511) 1 - Chemické výrobky na priemyselné a vedecké účely, pre fotografie, poľnohospodárstvo, záhradníctvo a lesníctvo; umelé živice, plasty v surovom stave; pôdne hnojivá prírodné a umelé; prostriedky na hasenie, kalenie a zváranie; prostriedky na konzervovanie potravín; triesloviny; priemyselné spojivá; impregnačné látky a látky na vytvrdzovanie cementu, protipožiarne nátery; prostriedky na čistenie sporákov; ortuť, antimón, alkalické kovy a kovy alkalických zemín, bauxit.

4 - Priemyselné oleje a tuky, mazadlá; prostriedky na viazanie prachu; palivá vrátane čierneho a hnedého uhliá, lignitu a rašeliny, palivové drevo, oleje a pohonné látky, prostriedky na svietenie, sviečky, svietniky, nočné lampičky, knôty.

6 - Všeobecné kovy v surovom a polospracovanom stave a ich zliatiny aj s nekovovými materiálmi; kotvy, nákovy a zvony; stavebný materiál z valcovaného a liateho kovu, traverzy, koľajnice a iný kovový materiál na železničné účely; nepohyblivé železničné zariadenia; reťaze, kovové káble a drôty s výnimkou drôtov na elektrotechnické účely; zámočnické výrobky, kovové rúry a rúrky; nedobytné pokladnice, trezory a schránky; ocelové guľôčky; podkovy, klince a skrutky; iné kovové výrobky neobsiahnuté v iných triedach; rudy.

9 - Telekomunikačné a ďalšie slaboprúdové zariadenia a systémy vrátane počítačových sietí

a satelitných systémov; prístroje a nástroje na vedecké a laboratórne účely; prístroje a nástroje navigačné, t.j. na prenášanie rozkazov, na meranie a prístroje všeobecne používané na riadenie lodí a lietadiel; prístroje a nástroje geodetické; prístroje pre bezdrôtovú oznamovaciu techniku vrátane telekomunikačných a ďalších slaboprúdových zariadení a systémov, počítačových sietí a satelitných systémov; prístroje fotografické, kinematografické, optické vrátane premietacích obrazu a zväčšovacích prístrojov; prístroje a nástroje na váženie a meranie; prístroje a nástroje signalizačné vrátane signálnych píšťaliiek; prístroje a nástroje na účely záchranné a vyučovacie; automaty uvádzané do činnosti mincou, známkou alebo inými prostriedkami; prístroje a zariadenia na záznam a reprodukciu zvuku a obrazu; zapisovacie pokladnice a výpočtová technika akéhokoľvek druhu; hasiace prístroje, špeciálne puzdrá na prístroje a nástroje zaradené v tejto triede; elektrotermické nástroje a prístroje vrátane ručných elektrických zväčšiacich, elektrických žehličiek a pod., elektricky vyhrievané vankúše, odevy a odevné súčasti; elektrické ohrievače nôh; elektrické zapaľovače a podobné zariadenia nezaradené v iných triedach; elektromechanické zariadenia pre domácnosť určené na čistenie vrátane vysávačov prachu a leštičiek parkiet; bezpečnostné a záchranné odevy; dýchacie prístroje.

17 - Gutaperča, guma, balata a náhradky týchto hmôt, pokiaľ nepatria do iných tried; polotovary z plastov v tvare fólií, dosiek, tyčínok a podobne; penové materiály na báze gummy a plastov; tesniace hmoty a tmely; tepelné, elektrické a zvukové upchávkyy a izolácie; izolačné nátery; azbest, slúda a výrobky z azbestu a slúdy; hadice s výnimkou kovových.

19 - Stavebný materiál vrátane polospracovaného reziva, trámy (hrady), dosky, drevené panely, preglejka,

kompozitné stavebné materiály na báze dreva a iných materiálov, tehly, sklenené tehly, tvárnice, dlaždice, obkladačky, preklady, dechtová krycia lepenka; podlahové krytiny stavebného charakteru; prírodný a umelý kameň, cement, vápno, malta, sadra, štrk, kameninové a cementové rúry; stavebný materiál na stavbu ciest akéhokoľvek druhu, asfalt, živica; prenosné domy, kamenné pomníky, kozuby.

35 - Sprostredkovateľská a obstarávateľská činnosť súvisiaca s nákupom a predajom uvedených tovarov.

37 - Komplexná montáž, výstavba, údržba a opravy telekomunikačných a ďalších slaboprúdových zariadení a systémov vrátane počítačových sietí a satelitných systémov.

38 - Prevádzkovanie telekomunikačných a ďalších slaboprúdových zariadení a systémov vrátane počítačových sietí a satelitných systémov.

42 - Poradenská činnosť v uvedených odboroch; projektovanie telekomunikačných a ďalších slaboprúdových zariadení a systémov vrátane počítačových sietí a satelitných systémov.

(580) 11.12.2023

(111) 179367

(210) 2004-94

(511) 1, 4, 6, 9, 17, 19, 35, 37, 38, 42 NCL (7)

(511) 1 - Chemické výrobky na priemyselné a vedecké účely, pre fotografie, poľnohospodárstvo, záhradníctvo a lesníctvo; umelé živice, plastické hmoty v surovom stave; pôdne hnojivá prírodné a umelé; prostriedky na hasenie, kalenie a zváranie; prostriedky na konzervovanie potravín; triesloviny; priemyselné spojivá; impregnačné látky a látky na vytvrdzovanie cementu, protipožiarne nátery; prostriedky na čistenie sporákov; ortuť, antimón, alkalické kovy a kovy alkalických zemín, bauxit.

4 - Priemyselné oleje a tuky, mazadlá; prostriedky na viazanie prachu; palivá vrátane čierneho a hnedého uhlia, lignitu a rašeliny, palivové drevo, oleje a pohonné látky, prostriedky na svietenie, sviečky, svietniky, nočné lampičky, knôty.

6 - Všeobecné kovy v surovom a polospracovanom stave a ich zliatiny aj s nekovovými materiálmi; kotvy, nákovy a zvony; stavebný materiál z valcovaného a liateho kovu, traverzy, koľajnice a iný kovový materiál na železničné účely; nepohyblivé železničné zariadenia; reťaze, kovové káble a drôty s výnimkou drôtov na elektrotechnické účely; zámočnicke výrobky, kovové rúry a rúrky; nedobytné pokladnice, trezory a schránky; ocelové guľôčky; podkovy, klince a skrutky; iné kovové výrobky neobsiahnuté v iných triedach; rudy.

9 - Telekomunikačné a ďalšie slaboprúdové zariadenia a systémy vrátane počítačových sietí a satelitných systémov; prístroje a nástroje na vedecké a laboratórne účely; prístroje a nástroje navigačné, t.j. na prenášanie rozkazov, na meranie a prístroje všeobecne používané na riadenie lodí a lietadiel; prístroje a nástroje geodetické; prístroje pre bezdrôtovú oznamovaciu techniku vrátane telekomunikačných a ďalších slaboprúdových

zariadení a systémov, počítačových sietí a satelitných systémov; prístroje fotografické, kinematografické, optické vrátane premietáčiek obrazu a zväčšovacích prístrojov; prístroje a nástroje na váženie a meranie; prístroje a nástroje signalizačné vrátane signálnych píšťaliiek; prístroje a nástroje na účely záchranné a vyučovacie; automaty uvádzané do činnosti mincou, známkou alebo inými prostriedkami; prístroje a zariadenia na záznam a reprodukciu zvuku a obrazu; zapisovacie pokladnice a výpočtová technika akéhokoľvek druhu; hasiace prístroje, špeciálne puzdrá na prístroje a nástroje zaradené v tejto triede; elektrotermické nástroje a prístroje vrátane ručných elektrických zväčšiacich, elektrických žehličiek a podobne, elektricky vyhrievané vankúše, odevy a odevné súčasti; elektrické ohrievače nôh; elektrické zapalovače a podobné zariadenia nezaradené v iných triedach; elektromechanické zariadenia pre domácnosť určené na čistenie vrátane vysávačov prachu a leštičiek parkiet; bezpečnostné a záchranné odevy; dýchacie prístroje.

17 - Gutaperča, guma, balata a náhradky týchto hmôt, pokiaľ nepatria do iných tried; polotovary z plastických hmôt v tvare fólií, dosiek, tyčíniek a podobne; penové materiály na báze gumeny a plastických hmôt; tesniace hmoty a tmely; tepelné, elektrické a zvukové upchávky a izolácie; izolačné nátery; azbest, slúda a výrobky z azbestu a slúdy; hadice s výnimkou kovových.

19 - Stavebný materiál vrátane polospracovaného reziva, trámy (hrady), dosky, drevené panely, preglejka, kompozitné stavebné materiály na báze dreva a iných materiálov, tehly, sklenené tehly, tvárnice, dlaždice, obkladačky, preklady, dechtová krycia lepenka; podlahové krytiny stavebného charakteru; prírodný a umelý kameň, cement, vápno, malta, sadra, štrk, kameninové a cementové rúry; stavebný materiál na stavbu ciest akéhokoľvek druhu, asfalt, živica; prenosné domy, kamenné pomníky, kozuby.

35 - Sprostredkovateľská a obstarávateľská činnosť súvisiaca s nákupom a predajom uvedených tovarov.

37 - Komplexná montáž, výstavba, údržba a opravy telekomunikačných a ďalších slaboprúdových zariadení a systémov vrátane počítačových sietí a satelitných systémov.

38 - Prevádzkovanie telekomunikačných a ďalších slaboprúdových zariadení a systémov vrátane počítačových sietí a satelitných systémov.

42 - Poradenská činnosť v uvedených odboroch; projektovanie telekomunikačných a ďalších slaboprúdových zariadení a systémov vrátane počítačových sietí a satelitných systémov.

(580) 11.12.2023

(111) 237749

(210) 2047-2013

(511) 20, 35, 37, 39, 42 NCL (10)

(511) 20 - Nábytok a jeho časti; nábytok do predsiení, spální, pracovni, do kuchýň, do detských a študentských izieb; kancelársky nábytok; drevený a plastový kúpeľňový nábytok; zrkadlá; stoly; komody; skrine; vstavané skrine; nábytkové a šatníkové dvere; posteľe; pohovky;

stolárske výrobky; drevené kostry a hrany na nábytok; police; nekovové kľučky na dvere; lišty (plastové) na nábytok

35 - Obchodné sprostredkovanie služieb uvedených v triedach 37 a 42 tohto zoznamu.

37 - Inštalácia, údržba a opravy nábytku; špeciálne a pomocné stavebné činnosti a remeselné práce.

39 - Služby balenia a skladovanie tovarov; dovoz, preprava tovarov a nábytku; doručovanie tovarov; nákladná doprava.

42 - Nábytkové dizajnérstvo.

(580) 14.12.2023

(210) 1160-2023

(511) 1, 4, 9, 16, 19, 20, 29, 30, 31, 35, 36, 37, 40, NCL (12) 42, 43

(511) 1 - Trieslové drevo; drevný lieh (metylalkohol); drevovina; drevný ocot; prípravky z destilácie drevného liehu; prípravky na vytvrdzovanie kovov; prípravky na popúšťanie kovov; kovové mydlá na priemyselné použitie; moridlá na kovy.

4 - Drevené zapaľovacie triesky; palivové drevo; drevené uhlie (palivo); drevené brikety; drevené uhlie do vodných fajok; drevené štiepky (palivo); drevené triesky na údenie a aromatizovanie potravín.

9 - Tvárové štíty (ochranné pracovné prostriedky); ochranné odevy proti úrazom, proti rádioaktívnej kontaminácii a protipožiarne ochranné odevy; ochranné azbestové odevy (proti ohňu); protipožiarne ochranné odevy; ohňovzdorné ochranné odevy.

16 - Drevitá lepenka (papiernický tovar); drevitý papier.

19 - Lamelové obloženie (nekovové); prenosné stavby (nekovové); drevo na výrobu sudov, sudovina; tvárne drevo; drevené obloženie; drevo (polotovar); stavebné drevo; rezivo (stavebné drevo); spracované drevo; drevo na výrobu náradia pre domácnosť; pílené drevo; drevené dlážky; drevené dyhy; dyhové drevo; drevené stenové obloženia; drevené dosky pre stavebníctvo; drevené podlahové dosky; stavebné konštrukcie (nekovové); stavebná malta; plstený materiál pre stavebníctvo; stavebné obklady stien a priečok (nekovové); stavebné obkladové materiály (nekovové); trstina pre stavebníctvo; terakota (stavebný materiál); nekovové altánky (stavebné konštrukcie); nekovové vystužovacie materiály pre stavebníctvo; stavebné materiály (nekovové); debnenie pre stavebníctvo (nekovové); dlaždice, obkladačky pre stavebníctvo (nekovové); lepenka pre stavebníctvo; sadra (stavebný materiál); troska (stavebný materiál); nekovové striešky (stavebníctvo); omietky (stavebný materiál).

20 - Drevené sudy na odkaľovanie vína; drevené cievky na nite, šijacie hodváby a priadze; drevené kostry postelí; drevené pásky; drevené rámy do úľov; nábytok; drevené alebo plastové rebríky; drevené alebo plastové pútače; drevené časti nábytku; sochy z dreva, vosku, sadry alebo plastov; drevené, voskové, sadrové alebo plastové umelecké predmety; busty z dreva, vosku, sadry alebo plastov; drevené obaly na fľaše; drevené, voskové, sadrové alebo plastové figuríny; drevené, voskové, sadrové alebo plastové sošky; vývesné štíty z dreva alebo plastov; rolety

z tkaného dreva; drevené alebo plastové krabice; drevené, voskové, sadrové alebo plastové pamätne poháre; drevené, voskové, sadrové alebo plastové víťazné poháre; prepravné prútené koše; prútený alebo košíkársky tovar; korkové fľaškové zátky; korkové zátky.

29 - Vývary (bujóny); omelety; mäsové chuťovky; rybacie chuťovky; zeleninové chuťovky.

30 - Sendviče; syrové sendviče (cheeseburgers); omáčky (chuťové prísady); pečivo s mäsovou náplňou; marináda (chuťové prísady); pizza; tacos (mexické jedlo); burritos (mexické plnené placky); hotdogy (teplé párky v rožku); cestoviny; sladké žemle; palacinky; paradajková omáčka; mäsové šťavy; chlebové placky zo zemiakmi (lomper).

31 - Nespílené drevo; drevené triesky na výrobu drevotriesky; drevo neočistené od kôry.

35 - Sprostredkovateľne práce; obchodné sprostredkovateľské služby; online objednávkové reštauračné služby rozvozu jedla alebo jedlo so sebou.

36 - Finančné ohodnocovanie nezoťatého dreva.

37 - Stolárske práce (opravy drevených výrobkov); stavebníctvo (stavebná činnosť); izolovanie proti vlhkosti (stavebníctvo); stavebné informácie; výstavba obchodov a obchodných stánkov; prenájom stavebných žeriavov; stavebné poradenstvo; interiérové a exteriérové maľovanie a natieranie.

40 - Opracovávanie dreva; stínanie, pílenie a kálenie dreva; stolárske práce (zhotovovanie drevených výrobkov na objednávku); zostavovanie tovarov na objednávku (pre tretie osoby).

42 - Určovanie kvality nezoťatého dreva; vypracovanie stavebných výkresov.

43 - Reštauračné (stravovacie) služby; samoobslužné reštaurácie; rýchle občerstvenie (snackbary); reštaurácie s japonskou kuchyňou (washoku); reštaurácie s japonskou kuchyňou (udon a soba); zdobenie jedál; zdobenie zákuskov; služby osobných kuchárov; služby reštaurácií "jedlo so sebou"; závodné jedálne; dodávanie hotových jedál a nápojov na objednávku (ketering).

(580) 18.12.2023

(210) 1458-2023

(511) 35, 36, 37, 38, 39, 41, 42, 43 NCL (12)

(511) 35 - Administratívna správa hotelov; komerčné informačné kancelárie, týkajúce sa oblasti nehnuteľností; administratívne spracovanie obchodných objednávok; reklamné agentúry; prenájom kancelárskych strojov a zariadení; prenájom reklamných materiálov; marketing; odborné obchodné alebo podnikateľské poradenstvo, týkajúce sa oblasti nehnuteľností; pomoc pri riadení obchodných alebo priemyselných podnikov; obchodné odhady, týkajúce sa oblasti nehnuteľností; obchodné informácie a rady spotrebiteľom pri výbere tovarov a služieb, týkajúce sa oblasti nehnuteľností; organizovanie obchodných alebo reklamných výstav; reklama; rozširovanie reklamných materiálov; dražby; vzťahy s verejnosťou (public relations); online reklama na počítačovej komunikačnej sieti; riadenie obchodnej

činnosti v stavebníctve; platené reklamné služby typu "klikni sem"; obchodné sprostredkovateľské služby.

36 - Bankové hypotéky; prenájom bytov; finančné analýzy, týkajúce sa oblasti nehnuteľností; finančné poradenstvo, týkajúce sa oblasti nehnuteľností; klíring (bezhotovostné zúčtovávanie vzájomných pohľadávok a záväzkov); oceňovanie nehnuteľností; vyberanie nájomného; prenájom nehnuteľností; správa nehnuteľností; správa nájomných domov; prenájom kancelárskych priestorov; realitné kancelárie; správcovstvo majetku (pre tretie osoby); sprostredkovanie nehnuteľností.

37 - Čistenie interiérov budov; čistenie exteriérov budov; inštalácie a opravy výťahov; inštalácie a opravy klimatizačných zariadení; inštalácie, údržba a opravy kancelárskych strojov a zariadení; inštalácie a opravy požiarnych hlásičov; inštalácie a opravy poplašných systémov proti vlámaniu; prenájom stavebných strojov a zariadení; stavebníctvo (stavebná činnosť); stavebný dozor; inštalácie a opravy vykurovacích zariadení; klampiárstvo a inštalatérsťvo; stavba a opravy skladov; izolovanie proti vlhkosti (stavebníctvo); čistenie okien; výstavba tovární; izolovanie stavieb; murovanie, murárske práce; inštalácie, údržba a opravy strojov; stavebné informácie; informácie o opravách; stavebné poradenstvo.

38 - Komunikácia prostredníctvom počítačových terminálov; posielanie správ; rozhlasové vysielanie; televízne vysielanie; vysielanie káblovej televízie; poskytovanie priestoru na diskusiu na internete; výzvy (rádiom, telefónom alebo inými elektronickými komunikačnými prostriedkami); elektronické zobrazovacie tabule (telekomunikačné služby); prenos správ a obrazových informácií prostredníctvom počítačov; online posielanie pohľadníc; bezdrôtové vysielanie; poskytovanie diskusných fór online; prenos elektronickej pošty.

39 - Prenájom garáží; prenájom miest na parkovanie; prenájom skladísk; sprevádzanie turistov; turistické prehliadky (doprava); výletné lode (služby); prenajímanie plavidiel (člnov, lodí); doprava, preprava; organizovanie turistických plavieb; parkovanie automobilov (parkovacie miesta); riečna doprava; rezervácie zájazdov; skladovanie elektronicke uložených údajov a dokumentov; poskytovanie informácií o cestovných trasách.

41 - Organizovanie a vedenie konferencií; organizovanie kultúrnych alebo vzdelávacích výstav; organizovanie a vedenie seminárov; požičiavanie športového výstroja (okrem dopravných prostriedkov); poskytovanie zariadení na oddych a rekreáciu; tvorba rozhlasových a televíznych programov; prenájom športových plôch; zábavné parky; zábava; vydávanie textov (okrem reklamných); rozhlasová zábava; televízna zábava; diskotéky (služby); služby kasín (hazardné hry); hazardné hry (herne); fitness kluby (zdravotné a kondičné cvičenia); detské škôlky (vzdelávanie); akadémie (vzdelávanie); poskytovanie múzejných priestorov; prezentácia múzejných expozícií; poskytovanie informácií o možnostiach rekreácie; internátne

školy; organizovanie a vedenie tvorivých dielní (výučba); online vydávanie elektronických kníh a časopisov; elektronická edičná činnosť v malom (DTP služby); nočné kluby (zábava); online poskytovanie elektronických publikácií (bez možnosti kopírovania); organizovanie a vedenie koncertov; fotografovanie; fotografické reportáže.

42 - Tvorba počítačového softvéru; architektonické poradenstvo; štúdie technických projektov; expertízy (inžinierske práce); urbanistické plánovanie; poradenstvo v oblasti úspory energie; energetické audity; poskytovanie virtuálnych počítačových systémov prostredníctvom cloud computingu.

43 - Ubytovacie kancelárie (hotely, penzióny); turistické ubytovne; domovy dôchodcov; bary (služby); kaviarne; motely (služby); penzióny; hotelové ubytovacie služby; prázdninové tábory (ubytovacie služby); prenájom prechodného ubytovania; samoobslužné jedálne; závodné jedálne; rýchle občerstvenie (snackbary).

(580) 13.12.2023

(210) 1610-2023

(511) 29, 30, 31 NCL (12)

(511) 29 - Zemiakové lupienky; zeleninové lupienky; lupienky zo sušeného ovocia; spracovaná sladká kukurica; syrové chuťovky; spracovaná cibuľa; spracované zemiaky; zemiakové tyčinky; solené potraviny; slané tyčinky; extrudované pochutiny obsahujúce zemiaky; spracované orechy; spracované vlašské orechy; chuťovky v podobe tyčiniek z organických orechov a semienok; jadrá vlašských orechov; lúpané orechy; maslo z kešu orechov; orechové chuťovky; orechové nátierky; orechové polevy; ochutené orechy; pripravené orechy; solené kešu orechy; sušené kokosové orechy; upravené pekanové orechy; spracované pistáciové orechy; varené orechy; zmesi ovocia a orechov; datle; sušené hrozienka; arašidové maslo; arašidové mlieko; kandizované orechy; mleté mandle; spracované lieskové orechy; spracované arašidy; spracované ovocie; spracované škrupinové ovocie; sušený kokos; algináty na prípravu jedál; aloa pravá (potraviny); citrónová šťava na prípravu jedál; divina; držky; dusené ovocie; džemy; čerstvé prírodné syry (cottage); hummus (cicerová kaša); huspenina; hydina (mäso); jedlý hmyz (neživý); jogurt; kandizované ovocie; kandizovaný zázvor; kaviár; kefír (mliečny nápoj); kimchi (jedlo z kvasenej zeleniny); kokosové maslo; kokosové mlieko; kompóty; koncentrované vývary; kondenzované sladené mlieko; konzervované mäso; konzervované ovocie; konzervované šampiňóny; kôrovce (neživé); krokety; kyslé mlieko; lúpané semená; lúpané slnečnicové semená; mandľové mlieko; margarín; marmelády; maslo; konzervy so zeleninou; mäso; mliečne výrobky; mlieko; mrazené ovocie; mrazom sušená zelenina; mrazom sušené mäso; mušle (neživé); nápoje z arašidového mlieka; nápoje z kokosového mlieka; nápoje z mandľového mlieka; ovocná dreň; ovocné chuťovky; ovocné šaláty; polievky; prípravky na vývary (bujóny);

smotana (mliečne výrobky); sójové mlieko; ryby (neživé); šľahačka; ratatouille; spracovaná zelenina; spracovaný peľ (potravina); šunka; sušená zelenina; sušené mlieko; sušené vajcia; syr; syridlá; tahini (nátierka zo sezamových jadier); tofu; tvaroh; vajcia; vaječný bielok; želatína; vtáčie mlieko (nealkoholické); vyprášané cibuľové krúžky; zeleninové šaláty; žltok; zemiakové placky; vývary (bujóny); yakitori (japonský kurací špíz); yuba (zo sójových bôbov); výťažky z rias na potravinárske použitie; zeleninové chuťovky.

30 - Kukuričné chrumky; prípravky z obilnín; jemné pečivárske výrobky; chrumky; arašidové chrumky; extrudované pochutiny obsahujúce kukuricu; extrudované pochutiny obsahujúce arašidy; syrové chrumky (pochutina); syrové guľky ako chuťovky; mleté orechy; mleté vlašské orechy; omáčky obsahujúce orechy; muškátové orechy; tyčinky z pekanových orechov; arašidové cukrovinky; cereálne tyčinky; krutóny; kukuričné pukance; kukuričné vločky; orechy v čokoláde; ovocné cukrovinky; obilninové chuťovky; obilninové vločky; oblátky; ovsené vločky; keksy; slané pečivo (krekery); sucháre; sušienky; müsli; plnené sušienky; pražená kukurica; ryžové chuťovky; agávový sirup (prírodné sladidlo); aníz (semená); aromatické prípravky do potravín; aromatické prísady do nápojov (okrem esenciálnych olejov); bulgur; čaj; bylinkové čaje; čajové náhrady; čajové nápoje; cestá na jedlá; cestá na koláče; cestoviny; chlieb; chutneys (koreniny); chuťové prísady; čokoláda; crème brûlées; croissanty; cukor; čokoládové nápoje; čokoládové nátierky; čokoládovo-orieškové nátierky; čokoládové peny; cukríky; cukrovinky; droždie; glutén (potraviny); horčica; hotdogy (teplé párky v rožku); instantná kukuričná kaša (s vodou alebo s mliekom); instantná ryža; jedlý papier; kakao; kakaové nápoje; karamelky (cukríky); kečup; korenie; koreniny; kuchynská soľ; kukuričná krupica; kukuričná múka; kukuričné placky (tortilly); kurkuma (potravina); kuskus (krupica); kvásky; ľad do nápojov; ľadový čaj; majonézy; mandľové cesto; mandľové cukrovinky; mandľové pusinky (jemné pečivo); marcipán; marinády; mäsové šťavy; med; melasa; mletá kukurica; mliečna ryžová kaša; mliečne pudinky; mrazené jogurty (mrazené potraviny); múka; nugát; obilné klíčky (potraviny); ocot; ovocné omáčky; ovocné želé (cukrovinky); ovsený výražok (múka); palacinky; pečivo (rožky); perníky, medovníky; pesto (bazalková omáčka); pizza; spracovaná pohánka; plnené koláče; pralinky; práškové droždie; prášok do pečiva; prírodné sladidlá; propolis; pšeničná krupica; pšeničná múka (výražková); pudinky; quiches (slaný koláč); ramen (japonské rezancové jedlá); rezance; riasy (chuťové prísady); ryža; ryžové koláče; ryžové krekry; ságo; sendviče; škorica (korenina); škrob (potraviny); slad (potraviny); sladové sušienky; sójová múka; sójová omáčka; strúhanka; suši; tacos (mexické jedlo); torty; umelé sladidlá na prípravu jedál; vanilín (vanilková náhradka); včelia kašička; zákusky, koláče; zemiakové lupienky s čokoládovou polevou; zemiakové placky;

zmrzliny; žuvačky; zvitky (cestoviny); zmrzlinové nanuky; zahusťovacie prípravky na varenie.

31 - Čerstvé arašidy; čerstvé zemiaky; kokosové orechy; kolové orechy; mandle (ovocie); čerstvé gaštany; čerstvé lieskové orechy; nespracované orechy; čerstvé betelové orechy; čerstvé orechy; čerstvé kešu orechy; čerstvé vlašské orechy; čerstvé pistáciové orechy; čerstvé pekanové orechy; aloa pravá (rastlina); arašidové výlisky pre zvieratá; čerstvá zelenina; čerstvé ovocie; čerstvé šampiňóny; chaluhy pre ľudskú alebo zvieraciu konzumáciu; chmeľ; chmeľové šišky; citrusové ovocie; cukrová trstina; ikry; nespracované konope; konzumné korene; kríky; kukurica; kvety; čerstvé záhradné bylinky; čerstvá cibuľa; nespracovaná quinoa; nespracovaná ryža; nespracované obilie; nespílené drevo; obilné klíčky (krmivo pre zvieratá); otruby; ovos; peľ (surovina); priadka morušová; pšenica; rastliny; raž; sadenice; seno; stromy; surový korok; živé ryby; živé zvieratá; zrna (osivo); slad na výrobu piva a liehovín.

(580) 13.12.2023

(210) 1706-2023

(511) 16, 41, 42, 44 NCL (12)

(511) 16 - Tlačoviny z oblasti architektúry; architektonické modely; periodické a neperiodické publikácie z oblasti architektúry; tlačoviny informačného charakteru z oblasti architektúry; vzdelávacie, odborné a zábavné tlačoviny a publikácie z oblasti architektúry; príručky pre používateľov z oblasti architektúry; propagačné materiály v podobe brožúr, príručiek, kníh, letákov a iných tlačených materiálov zaradených do triedy 16 z oblasti architektúry.

41 - Vzdelávanie v oblasti architektúry; akadémie (vzdelávanie) v oblasti architektúry; školenia v oblasti architektúry; organizovanie a vedenie konferencií v oblasti architektúry; organizovanie a vedenie kongresov v oblasti architektúry; organizovanie a vedenie tvorivých dielní (výučba) v oblasti architektúry; online vydávanie elektronických kníh a časopisov v oblasti architektúry; odborné školenia zamerané na odovzdávanie know-how v oblasti architektúry; online poskytovanie obrázkov (nesťahovateľných) v oblasti architektúry; organizovanie a vedenie seminárov, kongresov, školení, sympózií, konferencií v oblasti architektúry; informácie o výchove, vzdelávaní v oblasti architektúry; informácie o možnostiach rozptýlenia v oblasti architektúry; informácie o možnostiach zábavy v oblasti architektúry; organizovanie kultúrnych alebo vzdelávacích výstav v oblasti architektúry.

42 - Architektonické poradenstvo; architektonické služby; vypracovanie stavebných výkresov; tvorba počítačového softvéru pre architektonické služby; poradenstvo v oblasti návrhu a vývoja počítačového hardvéru v oblasti architektonických služieb; urbanistické plánovanie; vedecký výskum; navrhovanie interiérov; výskum v oblasti pozemných stavieb; navrhovanie modelov na počítačové simulácie; poradenstvo v oblasti umelej inteligencie; výskum v oblasti umelej inteligencie; počítačové

programovanie a spracovanie dát; poradenské, informačné a konzultačné služby vzťahujúce sa k všetkým uvedeným službám v triede 42; vývoj softvéru; implementácia a poradenstvo v oblasti softvéru pre architektonické plánovanie a projekty; technologický výskum; priemyselné dizajnérstvo; štúdie technických projektov; inžinierska činnosť; grafické dizajnérstvo.

44 - Krajinná architektúra; služby záhradných architektov.

(580) 18.12.2023

(210) 1740-2023

(511) 25, 35, 40, 42 NCL (12)

(511) 25 - Odevy, pokrývky hlavy.

35 - Maloobchodné služby s odevmi a pokrývkami hlavy; maloobchodné služby s odevmi a pokrývkami hlavy prostredníctvom internetu.

40 - Krajčírstvo.

42 - Navrhovanie odevov pre tretie osoby.

(580) 4.1.2024

(210) 1742-2023

(511) 25, 35, 40, 42 NCL (12)

(511) 25 - Odevy, pokrývky hlavy.

35 - Maloobchodné služby s odevmi a pokrývkami hlavy; maloobchodné služby s odevmi a pokrývkami hlavy prostredníctvom internetu.

40 - Krajčírstvo.

42 - Navrhovanie odevov pre tretie osoby.

(580) 8.1.2024
